

At Sony we are constantly rethinking and redesigning in order to create innovative digital entertainment products. And we are also constantly rethinking and re-evaluating our products, processes and our potential impact on the planet. Thanks to our results in that direction, this product achieved the European Eco label award issued by the European Commission. You can get more information in following link: <http://europa.eu.int/comm/environment/ecolabel>

Sony gewährt eine Mindestgarantiezeit von 2 Jahren für dieses LCD Fernsehgerät und 7 Jahre Lieferbarkeit für den Ersatz von Elektronikteilen.

Sony concede una garantía mínima de dos años para este televisor LCD y siete años para poder cambiar piezas electrónicas.

Sony offre une garantie de 2 ans minimum pour ce téléviseur LCD et 7 ans de disponibilité pour le remplacement de pièces électroniques.

Sony fornisce un minimo di 2 anni di garanzia per questo televisore LCD e 7 anni di disponibilità per i pezzi di ricambio elettronici.

Sony biedt een minimum garantie van 2 jaar voor deze LCD-televisie en 7 jaar beschikbaarheid voor vervanging van elektronische onderdelen.

A Sony dá um mínimo de 2 anos de garantia a este televisor LCD e uma disponibilidade de 7 anos para substituição de peças electrónicas.

Anweisungen zum "Installieren der Wandhalterung" sind in der Bedienungsanleitung dieses Fernsehgeräts enthalten. En el manual de instrucciones de este televisor, se incluye la explicación sobre la "Instalación del soporte de pared". Les instructions relatives à "l'installation du support mural" sont incluses dans ce mode d'emploi. Le istruzioni per "l'installazione della staffa di montaggio a parete" sono presenti all'interno di questo manuale di istruzioni del televisore. Instructies voor het "Installeren van de wandmontagesteun" staan vermeld in de gebruiksaanwijzing van deze televisie. As instruções sobre "Instalar o suporte para montagem na parede" são incluídas neste manual de instruções do televisor.

Fur hilfreiche Informationen zu Sony Produkten
 Información de utilidad para productos Sony
 Pour obtenir les informations utiles concernant les produits Sony
 Per informazioni utili sui prodotti Sony
 Voor nuttige informatie over Sony producten
 Para informação útil sobre os produtos Sony
<http://www.sony-europe.com/myproduct/>



4-141-451-21(2)

E

SONY

LCD Digital Colour TV

SONY®

KDL-40P55xx
 KDL-40S55xx
 KDL-37P55xx
 KDL-37S55xx

BRAVIA

© 2009 Sony Corporation

LCD Digital Colour TV

Bedienungsanleitung _____ DE
 Manual de instrucciones _____ ES
 Mode d'emploi _____ FR
 Istruzioni per l'uso _____ IT
 Gebruiksaanwijzing _____ NL
 Manual de Instruções _____ PT

<http://www.sony.net/>

Printed in Spain

E

4-141-451-21(2)

Einführung

Vielen Dank, dass Sie sich für ein Produkt von Sony entschieden haben.

Bitte lesen Sie dieses Handbuch aufmerksam durch, bevor Sie das Fernsehgerät verwenden und bewahren Sie es auf, um später bei Bedarf darin nachschlagen zu können.

Hinweis zu Funktionen für digitale Sender

- Alle Funktionen, die sich auf digitales Fernsehen (**DVB**) beziehen, funktionieren nur in Ländern und Gebieten, in denen digitale terrestrische Fernsehsignale im Standard DVB-T (MPEG2) ausgestrahlt werden. Erkundigen Sie sich bei Ihrem Fachhändler vor Ort, ob an Ihrem Wohnort DVB-T-Signale empfangen werden können.
- Dieses Fernsehgerät erfüllt die DVB-T-Spezifikationen. Kompatibilität mit zukünftigen digitalen terrestrischen DVB-T-Sendungen kann jedoch nicht garantiert werden.
- In manchen Ländern sind u.U. einige Funktionen für digitales Fernsehen nicht verfügbar.

Der Hersteller dieses Produktes ist Sony Corporation, 1-7-1 Konan Minato-ku Tokio, 108-0075 Japan. Bevollmächtigter für EMV und Produktsicherheit ist Sony Deutschland GmbH, Hedelfinger Strasse 61, 70327 Stuttgart, Deutschland. Für Kundendienst- oder Garantieangelegenheiten wenden Sie sich bitte an die in Kundendienst- oder Garantiedokumenten genannten Adressen.

Informationen zum Warenzeichen

- **DVB** ist ein eingetragenes Warenzeichen des DVB-Projekts.
- HDMI, das HDMI Logo sowie High-Definition Multimedia Interface sind Marken oder eingetragene Warenzeichen von HDMI Licensing LLC.



Information zum Modellnamen in dieser Anleitung

Die Buchstaben „xx“ in der Modellbezeichnung, entsprechen der Zahlenkombination für die Farbvariation.

Inhaltsverzeichnis

Leitfaden zur Inbetriebnahme

4

Sicherheitsinformationen	9
Sicherheitsmaßnahmen.....	10
Die Fernbedienung.....	11
Bedien- und Anzeigeelemente des Fernsehgeräts	12

Fernsehen

Fernsehen	13
Verwenden des digitalen elektronischen Programmführers (EPG) DVB	16
Verwenden der digitalen Favoritenliste DVB	17

Zusatzgeräte verwenden

Anschließen von zusätzlichen Geräten	18
Anzeigen eines Bildes, das von einem angeschlossenen Gerät kommt.....	19
Wiedergabe von Fotos/Musik über USB	20
Verwenden der Steuerung für HDMI.....	21

Das Menüsystem

Navigieren in den Menüs.....	22
Einstellungen.....	23

Zusatzinformationen

Montieren des Zubehörs (Wandhalterung).....	31
Technische Daten	33
Störungsbehebung	35

DVB : nur für Digitalkanäle

Lesen Sie vor der Inbetriebnahme des Fernsehgeräts bitte den Abschnitt "Sicherheitsinformationen" (seite 9) in dieser Anleitung. Bewahren Sie die Anleitung zum späteren Nachschlagen auf.

DE

1: Überprüfen des Zubehörs

Fernbedienung RM-ED017 (1)
Netzkabel (Type C-6) (1) (Ausser für 37 Zoll)
Batterien der Größe AA (Typ R6) (2)
Ständer (1)
Ständerschrauben (4)

So setzen Sie Batterien in die Fernbedienung ein

Zum Öffnen drücken und schieben.

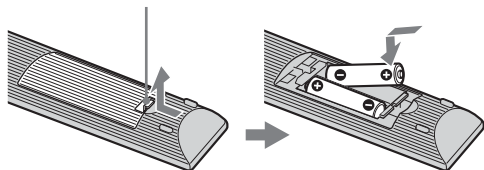

- Achten Sie beim Einsetzen von Batterien auf die richtige Polung.
- Verwenden Sie Batterien unterschiedlicher Typen nicht gemeinsam und auch nicht alte und neue Batterien zusammen.
- Entsorgen Sie verbrauchte Batterien umweltschonend. In einigen Gebieten gelten unter Umständen spezielle Vorschriften zur Entsorgung der Batterien. Wenden Sie sich ggf. an die zuständige Behörde.
- Behandeln Sie die Fernbedienung sorgfältig. Lassen Sie sie nicht fallen, treten Sie nicht darauf und schütten Sie keine Flüssigkeiten darauf.
- Bewahren Sie die Fernbedienung nicht in der Nähe von Hitzequellen, unter direkter Sonneneinstrahlung oder an feuchten Orten auf.

2: Anbringen des Ständers

Gehen Sie wie in den Montageanweisungen erläutert vor, um das Fernsehgerät auf einen Fernsehständer zu setzen.

- 1 Öffnen Sie den Karton und entnehmen Sie den Ständer und die Schrauben.

- 2 Setzen Sie das Fernsehgerät auf den Ständer. Achten Sie darauf, dass die Kabel dabei nicht stören.

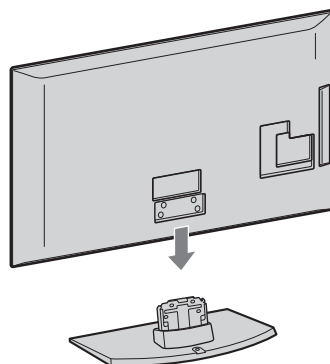

- 3 Befestigen Sie das Fernsehgerät auf dem Ständer unter Verwendung der mitgelieferten Schrauben  und in Übereinstimmung mit den durch Pfeile 1 markierten Schraubenlöchern.

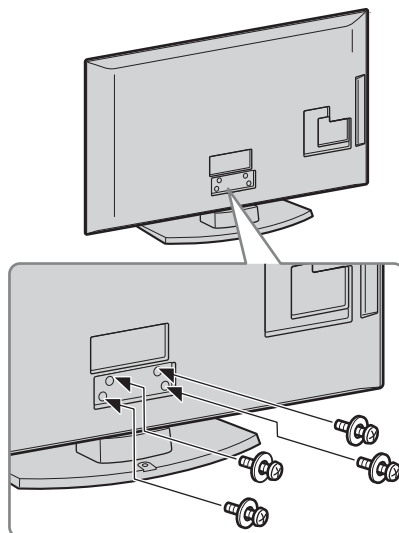

- Falls Sie einen elektrischen Schraubendreher verwenden, stellen Sie das Anzugsmoment auf ca. 1,5 Nm (15 kgfcm).

3: Anschließen von Antenne/ Videorecorder/ DVD-Recorder



- Dieses Produkt wurde geprüft und erfüllt die EMV-Richtlinie, sofern Verbindungskabel von maximal 3 m Länge verwendet werden.

Anschließen einer Antenne

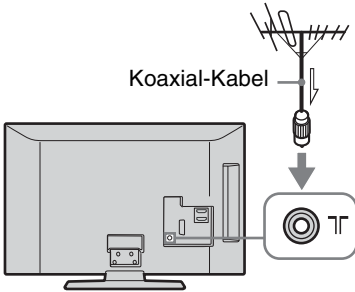

Anschließen einer Antenne bzw. eines Videorecorders/DVD-Recorders über SCART

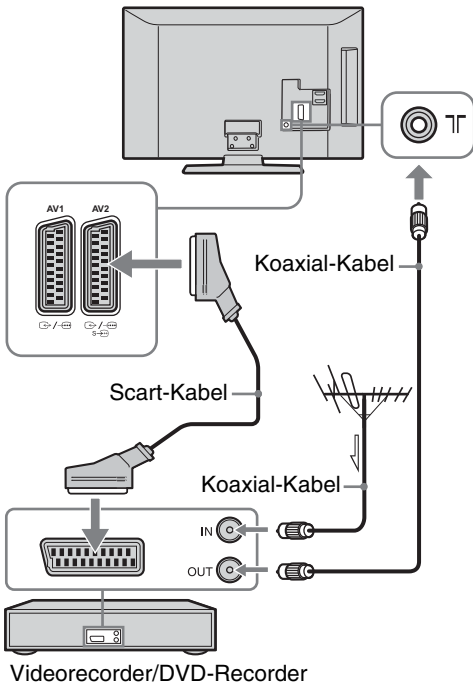

- Die AV1-Ausgänge stehen nur für analoges Fernsehen zur Verfügung.
- Über die AV2-Ausgänge wird das aktuelle Bild auf dem Bildschirm ausgegeben (ausgenommen PC, HDMI, Component 1080i).

Anschließen einer Antenne bzw. eines Videorecorders/DVD-Recorders über HDMI

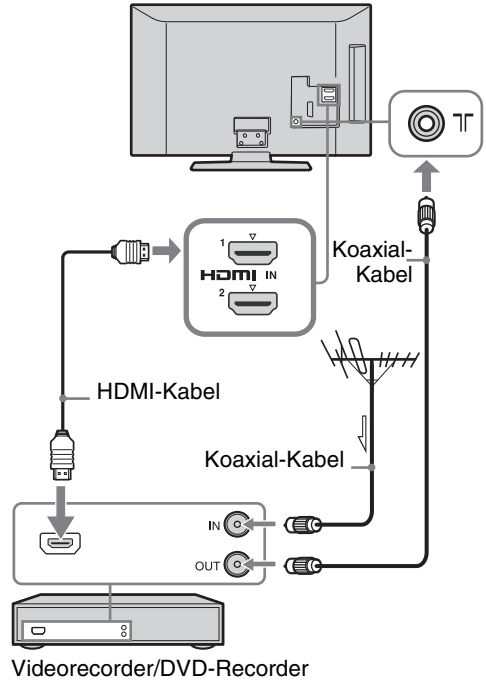

4: Sichern des Fernsehgeräts gegen Umfallen

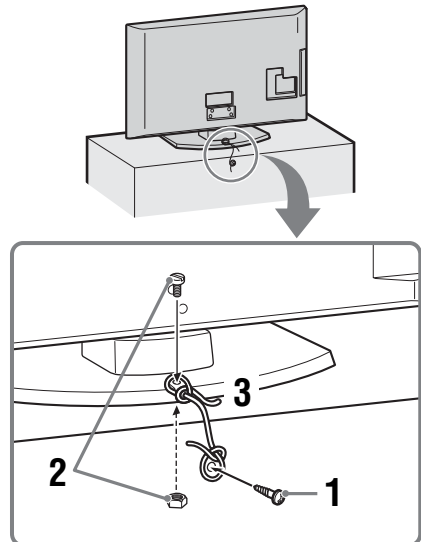

Fortsetzung

- 1 Drehen Sie eine Holzschraube (4 mm Durchmesser, nicht mitgeliefert) in den Fernsehständer.
- 2 Schrauben Sie eine Maschinenschraube (M4 x 20, nicht mitgeliefert) in das Schraubenloch des Fernsehgeräts.
- 3 Binden Sie ein festes Seil um die Holzschraube und die Metallschraube.



- Zur Sicherung des Fernsehgeräts wird der optionale Abstützungsgurt-Satz von Sony verwendet. Wenden Sie sich an das nächste Sony-Servicecenter, um solch einen Satz zu erwerben. Halten Sie die Modellbezeichnung des Fernsehgeräts bereit.

5: Bündeln der Kabel

Sie können die Verbindungskabel wie in der Abbildung unten dargestellt bündeln.

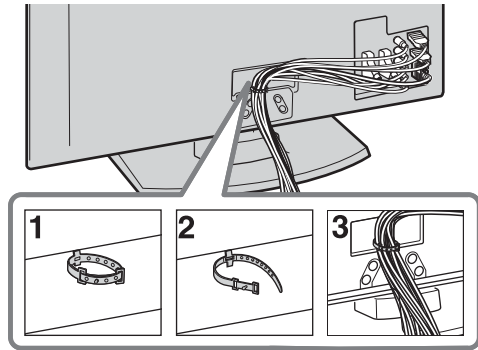

- Bündeln Sie das Netzkabel nicht zusammen mit anderen Verbindungskabeln.

6: Auswählen der Menüsprache, des Landes/der Region und des Betriebsortes

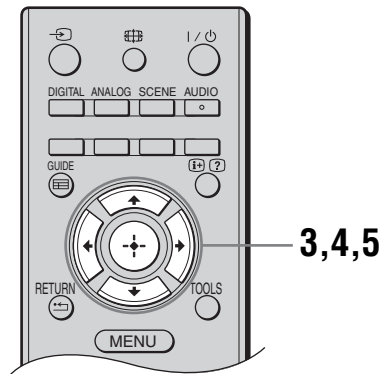
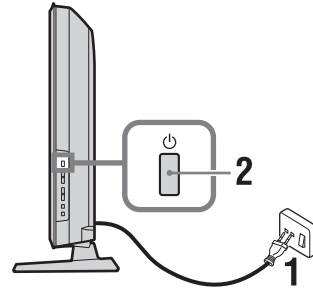

- 1 Stecken Sie den Netzstecker des Fernsehgeräts in eine Steckdose (220-240 V Wechselstrom, 50 Hz).
- 2 Drücken Sie  an der Seite des Fernsehgeräts.
Wenn Sie das Fernsehgerät zum ersten Mal einschalten, erscheint das Sprachauswahlmenü auf dem Bildschirm.



- Beim Einschalten des Fernsehgeräts leuchtet die Power-Anzeige grün.

- 3 Drücken Sie \uparrow/\downarrow zur Auswahl der Sprache auf den Menü-Bildschirmen. Drücken Sie danach \oplus .



- 4 Wählen Sie mit \uparrow/\downarrow das Land bzw. die Region, wo Sie das Fernsehgerät betreiben, und drücken Sie danach \oplus .

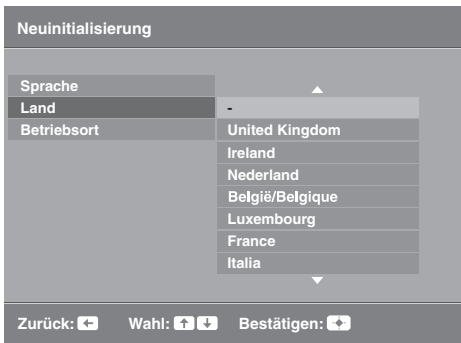

Wenn das Land bzw. die Region, in dem bzw. der Sie das Fernsehgerät verwenden wollen, in der Liste nicht enthalten ist, wählen Sie „-“ statt eines Landes bzw. einer Region.

- 5 Drücken Sie \uparrow/\downarrow zur Wahl des Betriebsortes, an dem das Fernsehgerät betrieben wird, und drücken Sie dann \oplus .



Im Geschäftsmodus werden einige Einstellungen regelmäßig zurückgesetzt.

Mit dieser Option wählen Sie den anfänglichen Bildmodus aus, der für die typischen Lichtverhältnisse in der jeweiligen Umgebung geeignet ist.

7: Automatische Programmsuche

- 1 Drücken Sie \oplus .

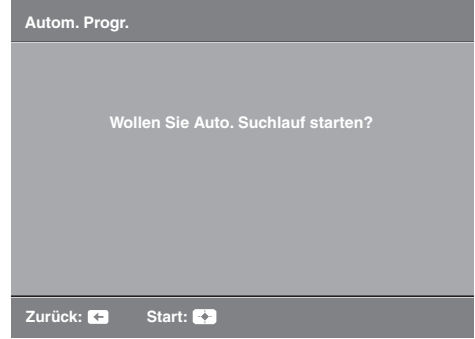

Das Fernsehgerät beginnt nun, alle verfügbaren digitalen Kanäle und anschließend die analogen Kanäle zu suchen. Dies kann einige Zeit dauern. Betätigen Sie währenddessen keine Knöpfe des Fernsehers oder der Fernbedienung.

Wenn eine Meldung erscheint, die Antennenverbindung zu prüfen

Es wurden weder digitale noch analoge Sender gefunden. Prüfen Sie alle Antennenverbindungen, und drücken Sie dann \oplus um den Sendersuchlauf erneut zu starten.

- 2 Wenn das Menü Programme ordnen eingeblendet wird, folgen Sie den Anleitungsschritten im Abschnitt „Programme ordnen“ (Seite 26).

Wenn Sie die Reihenfolge, in der die analogen Kanäle im Fernsehgerät gespeichert werden, nicht ändern wollen, fahren Sie mit dem nächsten Schritt fort.

- 3 Wenn das Menü Öko-Einstellungen auf dem Bildschirm erscheint, werden die „Öko“-Einstellungen in die empfohlenen Werte geändert, um den Energieverbrauch zu reduzieren, wenn Sie „Ja“ drücken.

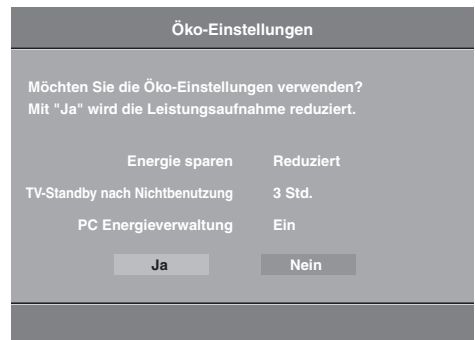

Fortsetzung

- 4** Drücken Sie MENU, um diesen Modus zu beenden.
Das Fernsehgerät hat nun alle verfügbaren Sender gespeichert.

Lösen des Tischständers vom Fernsehgerät



- Entfernen Sie den Tischständer nur zum Anbringen an der Wand.

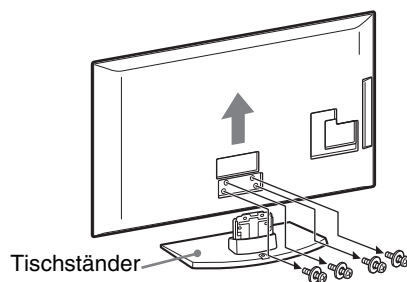

Sicherheitsinformationen

Installation/Einstellung

Installieren und benutzen Sie das Fernsehgerät unter Berücksichtigung der unten angegebenen Anweisungen, um alle Risiken wie Feuer, Elektroschock oder Beschädigungen und /oder Verletzungen zu vermeiden.

Installation

- Das Fernsehgerät sollte neben einer frei zugänglichen Netzsteckdose installiert werden.
- Stellen Sie das Fernsehgerät auf eine stabile, ebene Fläche.
- Wandeinbauten sollten nur von qualifiziertem Fachpersonal ausgeführt werden.
- Aus Sicherheitsgründen wird dringend empfohlen, ausschließlich Sony Zubehörteile zu verwenden, inklusive:
 - Wandmontagehalterung SU-WL500
- Verwenden Sie zum Befestigen der Montagehaken am Fernsehgerät bitte die gemeinsam mit der Wandmontagehalterung gelieferten Schrauben. Die mitgelieferten Schrauben sind derart konzipiert, dass sie von der Befestigungsfläche des Montagehakens aus 8 bis 12 mm lang sind. Durchmesser und Länge der Schrauben variieren je nach Modell der Wandmontagehalterung. Durch die Verwendung anderer als der mitgelieferten Schrauben kann das Fernsehgerät beschädigt werden oder herunterfallen.

8 mm - 12 mm

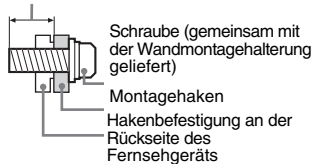

Transport

- Vor dem Transport des Fernsehgeräts ziehen Sie bitte alle Kabel aus dem Gerät.
- Zum Transport eines großen Fernsehgeräts sind zwei oder drei Personen nötig.
- Wenn Sie das Fernsehgerät von Hand transportieren, halten Sie es bitte wie rechts dargestellt. Üben Sie keinen Druck auf den LCD-Bildschirm aus.
- Wenn Sie das Fernsehgerät anheben oder transportieren, halten Sie dieses fest an der Unterkante.
- Setzen Sie das Fernsehgerät beim Transport weder Stößen noch starken Erschütterungen aus.
- Wenn Sie das Fernsehgerät für Reparaturen oder bei einem Umzug transportieren müssen, verpacken Sie es mithilfe der Originalverpackungsmaterialien im Originalkarton.

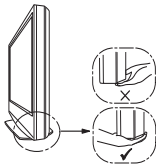
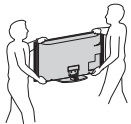

Luftzirkulation

- Decken Sie nie die Lüftungsöffnungen ab und stecken Sie nichts in das Gehäuse.
- Lassen Sie ausreichend Platz um das Fernsehgerät (siehe Abbildung).
- Es wird dringend empfohlen, die offizielle Sony Wandmontagehalterung zu

verwenden, um eine ausreichende Luftzirkulation zu gewährleisten.

Installation an der Wand

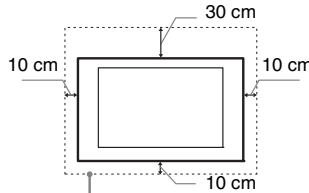

Lassen Sie mindestens so viel Platz um das Gerät.

Aufstellung auf dem Standfuß

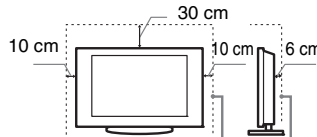

Lassen Sie mindestens so viel Platz um das Gerät.

- Um eine ausreichende Belüftung zu gewährleisten und Staub-, oder Schmutzablagerungen zu vermeiden:
 - Stellen Sie das Fernsehgerät weder flach, noch auf dem Kopf stehend, falsch herum oder seitwärts geneigt auf.
 - Stellen Sie das Fernsehgerät weder auf einem Regal, einem Teppich, einem Bett oder in einem Schrank auf.
 - Decken Sie das Fernsehgerät nicht mit Decken oder Vorhängen ab und legen Sie keine Gegenstände wie Zeitungen usw. darauf.
 - Installieren Sie das Fernsehgerät nicht wie auf der Abbildung gezeigt.

Die Luftzirkulation wird unterbunden.

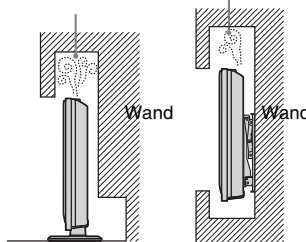

Netz Kabel

Um alle Risiken wie Feuer, Elektroschock oder Beschädigungen und /oder Verletzungen auszuschließen, sollten Sie das Netzkabel und den Stecker wie hier angegeben handhaben:

- Verwenden Sie ausschließlich die von Sony und keinen anderen Anbietern gelieferte Netzkabel.
- Stecken Sie den Stecker ganz in die Netzsteckdose.
- Dieses Fernsehgerät ist ausschließlich für den Betrieb an 220-240 V Wechselstrom ausgelegt.
- Trennen Sie das Gerät zu Ihrer eigenen Sicherheit unbedingt vom Netzstrom, wenn Sie Kabel an dem Gerät anschließen und stolpern Sie nicht über die Kabel.
- Trennen Sie das Netzkabel von der Netzsteckdose, bevor Sie das Fernsehgerät reparieren oder transportieren.
- Halten Sie das Netzkabel von Wärmequellen fern.
- Ziehen Sie den Netzstecker aus der Steckdose und reinigen Sie ihn regelmäßig. Wenn der Stecker verstaubt ist und sich Feuchtigkeit abgelagert, kann die Isolierung leiden und es besteht Feuergefahr.

Anmerkungen

- Verwenden Sie das mitgelieferte Netzkabel nicht mit anderen Geräten.
- Klemmen, biegen oder verdrehen Sie das Netzkabel nicht übermäßig. Die blanken Adern im Inneren des Kabels könnten freiliegen oder brechen.
- Nehmen Sie am Netzkabel keine Veränderungen vor.
- Stellen Sie keine schweren Gegenstände auf das Netzkabel.
- Ziehen Sie nicht am Kabel, selbst wenn Sie das Netzkabel aus der Steckdose herausziehen.
- Achten Sie darauf, nicht zu viele andere Geräte an dieselbe Netzsteckdose anzuschließen.
- Verwenden Sie eine Netzsteckdose, in der der Stecker fest sitzt.

Verbotene Nutzung

Installieren Sie das Fernsehgerät weder an Standorten, in Umgebungen noch in Situationen wie den hier aufgeführten, da dies zu Fehlfunktionen des Fernsehgeräts und Feuer, Elektroschock, Beschädigungen und /oder Verletzungen führen kann.

Standort:

Im Freien (in direktem Sonnenlicht), am Meer, auf einem Schiff oder Boot, im Innern eines Fahrzeugs, in medizinischen Einrichtungen, instabilen Standorten, in der Nähe von Wasser, Regen, Feuchtigkeit oder Rauch.

Umgebung:

An heißen, feuchten oder übermäßig staubigen Orten, an denen Insekten in das Gerät eindringen können; an denen es mechanischen Erschütterungen ausgesetzt ist, neben brennbaren Objekten (Kerzen usw.). Das Fernsehgerät darf weder Tropfen oder Spritzern ausgesetzt werden. Es dürfen keine mit Flüssigkeit gefüllten Gegenstände, zum Beispiel Vasen, auf dem Fernsehgerät abgestellt werden.

Situation:

Nicht mit nassen Händen, ohne Gehäuse oder mit anderem als vom Hersteller empfohlenen Zubehör benutzen. Trennen Sie das Fernsehgerät bei Gewitter von der Netzsteckdose und der Antenne.

Bruchstücke:

- Werfen Sie nichts gegen das Fernsehgerät. Das Glas des Bildschirms könnte durch den Aufprall zerbrechen und schwere Verletzungen verursachen.
- Falls die Oberfläche des Fernsehgeräts zerspringt, ziehen Sie zuerst das Netzkabel aus der Steckdose, bevor Sie das Gerät berühren. Andernfalls besteht die Gefahr eines elektrischen Schlags.

Wenn das Gerät nicht benutzt wird

- Zum Schutz der Umwelt und aus Sicherheitsgründen empfiehlt es sich, das Fernsehgerät vom Stromnetz zu trennen, wenn es mehrere Tage nicht benutzt wird.
- Da das Fernsehgerät auch in ausgeschaltetem Zustand mit dem Stromnetz verbunden ist, wenn es nur ausgeschaltet wurde, muss der Stecker aus der Netzsteckdose gezogen werden, um das Fernsehgerät vollkommen auszuschalten.
- Bei einigen Fernsehgeräten gibt es jedoch möglicherweise Funktionen, für die das Fernsehgerät in den Bereitschaftsmodus geschaltet sein muss.

Kinder

- Sorgen Sie dafür, dass Kinder nicht auf das Fernsehgerät klettern.
- Bewahren Sie kleine Zubehörteile außerhalb der Reichweite von Kindern auf, damit diese nicht irrtümlicherweise verschluckt werden.

Fortsetzung

Falls folgende Probleme auftreten...

Schalten Sie das Fernsehgerät sofort aus und ziehen Sie den Netzstecker aus der Steckdose, sobald eines der folgenden Probleme auftritt.

Wenden Sie sich an Ihren Händler oder das Sony Kundendienstzentrum, um es von qualifiziertem Fachpersonal überprüfen zu lassen.

Wenn:

- Das Netzkabel beschädigt ist.
- Der Stecker nicht fest in der Netzsteckdose sitzt.
- Das Fernsehgerät durch Fallen, Stoßen oder einen geworfenen Gegenstand beschädigt ist.
- Flüssigkeit oder Fremdkörper durch die Öffnungen in das Fernsehgerät gelangen.

Sicherheitsmaßnahmen

Fernsehen

- Schauen Sie bei gemäßigter Beleuchtung fern. Durch falsche Beleuchtung oder langes Fernsehen werden die Augen belastet.
- Stellen Sie beim Verwenden von Kopfhörern die Lautstärke moderat ein. Andernfalls kann es zu Gehörschäden kommen.

LCD-Bildschirm

- Obwohl bei der Herstellung des LCD-Bildschirms mit hochpräziser Technologie gearbeitet wird und der Bildschirm 99,99% und mehr effektive Pixel besitzt, ist es möglich, dass dauerhaft einige schwarze oder leuchtende Punkte (rot, grün oder blau) sichtbar sind. Es handelt sich dabei um eine strukturelle Eigenschaft von LCD-Bildschirmen und nicht um eine Fehlfunktion.
- Stoßen Sie nicht gegen den Filter an der Vorderseite, zerkratzen Sie ihn nicht und stellen Sie nichts auf dieses Fernsehgerät. Das Bild kann ungleichmäßig werden und der LCD-Bildschirm kann beschädigt werden.
- Wenn dieses Fernsehgerät an einem kalten Ort verwendet wird, kommt es möglicherweise zu Schmierstreifen im Bild oder das Bild wird dunkel. Dabei handelt es sich nicht um ein Versagen. Diese Effekte verschwinden, wenn die Temperatur steigt.
- Wenn Standbilder längere Zeit angezeigt werden, kann es zu Doppelbildern kommen. Dieser Effekt verschwindet in der Regel nach einigen Augenblicken.
- Bildschirm und Gehäuse erwärmen sich, wenn das Fernsehgerät in Betrieb ist. Dies ist keine Fehlfunktion.
- Der LCD-Bildschirm enthält eine kleine Menge Flüssigkristalle. Einige der Leuchtstoffröhren, die in diesem Fernsehgerät verwendet werden, enthalten auch Quecksilber. Befolgen Sie bei der Entsorgung die bei Ihnen geltenden Entsorgungsrichtlinien.

Pflegen und Reinigen der Bildschirmoberfläche bzw. des Gehäuses des Fernsehgeräts.

Trennen Sie das Netzkabel unbedingt von der Netzsteckdose, bevor Sie das Gerät reinigen.

Um Materialschäden oder Schäden an der Bildschirmbeschichtung zu vermeiden, beachten Sie bitte folgende Vorsichtsmaßnahmen.

- Entfernen Sie Staub vorsichtig mit einem weichen Tuch von der Bildschirmoberfläche bzw. dem Gehäuse. Bei stärkerer Verschmutzung feuchten Sie ein weiches Tuch leicht mit einer milden

Reinigungslösung an und wischen dann über den Bildschirm.

- Verwenden Sie keine Scheuerschwämme, keine alkalischen/säurehaltigen Reinigungsmittel, kein Scheuermittel wie Alkohol, Benzin, Verdünnung oder Insektizide. Wenn Sie solche Mittel verwenden oder das Gerät längere Zeit mit Gummi- oder Vinylmaterialien in Berührung kommt, kann es zu Schäden an der Bildschirm- oder der Gehäuseoberfläche kommen.
- Um eine ausreichende Belüftung zu gewährleisten, wird regelmäßiges Staubsaugen der Lüftungsöffnungen empfohlen.
- Wenn Sie den Winkel des Fernsehgeräts einstellen, bewegen Sie das Fernsehgerät mit Vorsicht, damit es nicht verrutscht oder vom Ständer fällt.

Sonderzubehör

Halten Sie Zusatzteile oder Geräte mit elektromagnetischer Strahlung von dem Fernsehgerät fern. Andernfalls können Bild- und/oder Tonstörungen auftreten.

Batterien

- Achten Sie beim Einsetzen von Batterien auf die richtige Polung.
- Verwenden Sie Batterien unterschiedlicher Typen nicht gemeinsam und auch nicht alte und neue Batterien zusammen.
- Entsorgen Sie verbrauchte Batterien umweltschonend. Beachten Sie bitte geltende Entsorgungsrichtlinien für Batterien. Wenden Sie sich ggf. an die zuständige Behörde.
- Behandeln Sie die Fernbedienung sorgfältig. Lassen Sie sie nicht fallen, treten Sie nicht darauf und schütten Sie keine Flüssigkeiten darauf.
- Bewahren Sie die Fernbedienung nicht neben einer Wärmequelle, unter direkter Sonneneinstrahlung oder an einem feuchten Ort auf.

Entsorgen des Fernsehgeräts



Entsorgung von gebrauchten elektrischen und elektronischen Geräten
(anzuwenden in den Ländern der

Europäischen Union und anderen europäischen Ländern mit einem separaten Sammelsystem für diese Geräte)

Das Symbol auf dem Produkt oder seiner Verpackung weist darauf hin, dass dieses Produkt nicht als normaler Haushaltsabfall zu behandeln ist, sondern an einer Annahmestelle für das Recycling von elektrischen und elektronischen Geräten abgegeben werden muss. Durch Ihren Beitrag zum korrekten Entsorgen dieses Produkts schützen Sie die Umwelt und die Gesundheit Ihrer Mitmenschen. Umwelt und Gesundheit werden durch falsches Entsorgen gefährdet. Materialrecycling hilft, den Verbrauch von Rohstoffen zu verringern. Weitere Informationen zum Recycling dieses Produkts erhalten Sie bei Ihrer Gemeindeverwaltung, den kommunalen Entsorgungsbetrieben oder dem Geschäft, in dem Sie das Produkt gekauft haben.



Entsorgung von gebrauchten Batterien und Akkus
(anzuwenden in den Ländern der Europäischen

Union und anderen europäischen Ländern mit einem separaten Sammelsystem für diese Produkte)

Das Symbol auf der Batterie/dem Akku oder der Verpackung weist darauf hin, dass diese nicht als normaler Haushaltsabfall zu behandeln sind. Ein zusätzliches chemisches Symbol Pb (Blei) oder Hg (Quecksilber) unter der durchgestrichenen Mülltonne bedeutet, dass die Batterie/der Akku einen Anteil von mehr als 0,0005% Quecksilber oder 0,004% Blei enthält. Durch Ihren Beitrag zum korrekten Entsorgen dieser Batterien/Akkus schützen Sie die Umwelt und die Gesundheit Ihrer Mitmenschen. Umwelt und Gesundheit werden durch falsches Entsorgen gefährdet. Materialrecycling hilft, den Verbrauch von Rohstoffen zu verringern. Bei Produkten, die auf Grund ihrer Sicherheit, der Funktionalität oder als Sicherung vor Datenverlust eine ständige Verbindung zur eingebauten Batterie benötigen, sollte die Batterie nur durch qualifiziertes Servicepersonal ausgetauscht werden. Um sicherzustellen, dass die Batterie korrekt entsorgt wird, geben Sie das Produkt zwecks Entsorgung an einer Annahmestelle für das Recycling von elektrischen und elektronischen Geräten ab. Für alle anderen Batterien entnehmen Sie die Batterie bitte entsprechend dem Kapitel über die sichere Entfernung der Batterie. Geben Sie die Batterie an einer Annahmestelle für das Recycling von Batterien/Akkus ab. Weitere Informationen über das Recycling dieses Produkts oder der Batterie erhalten Sie von Ihrer Gemeinde, den kommunalen Entsorgungsbetrieben oder dem Geschäft, in dem Sie das Produkt gekauft haben.

Die Fernbedienung

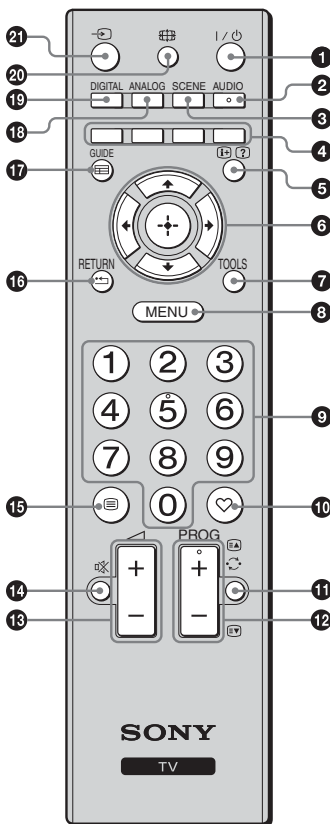

- 1 I/⏻ – Standby-Betrieb des Fernsehgeräts**
Schaltet den Fernseher aus dem Standby-Modus ein und aus.
 - 2 AUDIO**
Drücken Sie diese Taste, um zum Zweiton-Modus zu wechseln (Seite 24).
 - 3 SCENE – Szenenauswahl (Seite 14)**
 - 4 Farbtasten (Seite 14, 17)**
 - 5 (+)/(?) – Info/Text einblenden**
 - Im Digitalmodus: Zeigt eine Kurzinfo zur eingestellten Sendung an.
 - Im Analogmodus: Zeigt Informationen an wie aktuelle Kanalnummer und Bildschirmformat.
 - Im Textmodus (Seite 14): Zum Anzeigen verdeckter Informationen (z. B. Antworten auf Quizfragen).
 - 6 ⬆/⬇/⬅/➡/⬆/⬇/⬅/➡/⬆/⬇/⬅/➡**
 - 7 TOOLS (Seite 15, 20)**
Ermöglicht den Zugang zu verschiedenen Fernsehoptionen und Ändern/Vornehmen von Einstellungen entsprechend des Quell- und Bildformats.
 - 8 MENU (Seite 22)**
 - 9 Zahlentasten**
 - Im Fernsehbetrieb: Zur Programmwahl. Für Kanalnummern 10 und darüber drücken Sie die zweite und dritte Ziffer kurz hintereinander.
 - Im Textmodus: Zur Eingabe der dreistelligen Seitennummer, um eine Seite auszuwählen.
 - 10 ♥ – Digitale Favoritenliste**
Zum Anzeigen der Liste der digitalen Favoriten, die Sie angegeben haben (Seite 17)
 - 11 ↻ – Zuletzt gesehener Sender**
Zur Rückkehr zum zuletzt gesehenen Sender.
 - 12 PROG +/- (⏪)/⏩**
 - Im Fernsehbetrieb: Zur Auswahl des nächsten (+) bzw. des davor liegenden (-) Senders.
 - Im Textmodus (Seite 14): Zur Auswahl der nächsten bzw. (⏪) der davor liegenden Seite (⏩).
 - 13 ↗ +/- – Lautstärke**
 - 14 🔇 – Ton stumm stellen**
 - 15 ☰ – Textmodus (Seite 14)**
 - 16 RETURN / ⏪**
Zurück zur vorherigen Seite eines Menüs.
 - 17 GUIDE / 📺 – EPG (Digitaler elektronischer Programmführer) (Seite 16)**
 - 18 ANALOG – Analogmodus (Seite 13)**
 - 19 DIGITAL – Digitalmodus (Seite 13)**
 - 20 📺 – Bildschirm-Modus (Seite 14)**
 - 21 ➡ – Eingangswahl**
Zur Auswahl der Signalquelle unter den Geräten, die an den Eingangsbuchsen des Fernsehgeräts angeschlossen sind (Seite 19).
- 💡
- An der Zahlentaste 5 sowie den Tasten PROG + und AUDIO befindet sich ein fühlbarer Punkt (Tastpunkt). Verwenden Sie die Tastpunkte beim Bedienen des Fernsehgeräts als Bezugspunkte.

Bedien- und Anzeigeelemente des Fernsehgeräts

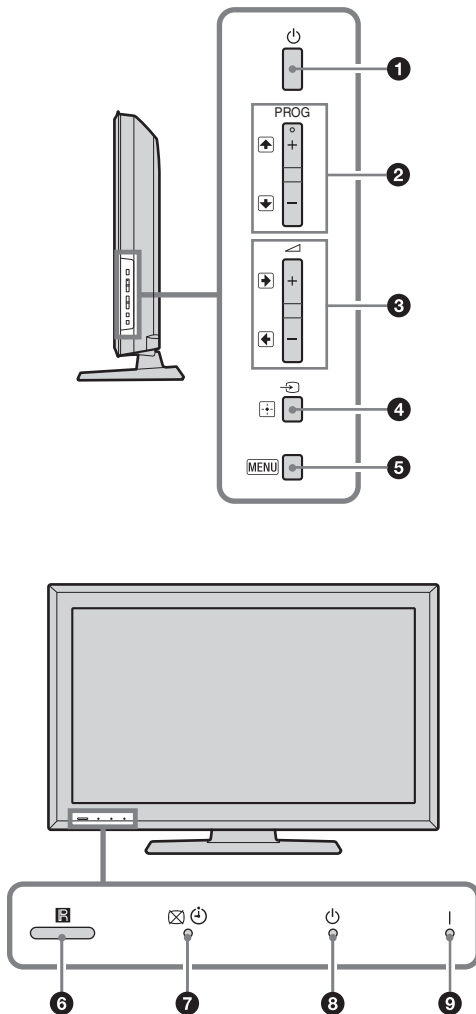

1 – Ein/Aus

Zum Ein- und Ausschalten des Fernsehgeräts.



- Wenn Sie das Fernsehgerät ganz vom Netz trennen wollen, ziehen Sie den Stecker aus der Steckdose.
- Wenn Sie das Fernsehgerät einschalten, leuchtet die Power-Anzeige grün.

2 PROG +/-(↑/↓)

- Im Fernsehbetrieb: Zur Auswahl des nächsten (+) bzw. des davor liegenden (-) Senders.
- Im TV-Menü: Zum Navigieren durch Optionen aufwärts (↑) bzw. abwärts (↓).

3 +/-(→/←)

- Im Fernsehbetrieb: Erhöht (+) bzw. verringert (-) die Lautstärke.
- Im TV-Menü: Zum Navigieren durch Optionen nach rechts (→) bzw. nach links (←).

4 – Eingangswahl / OK

- Im Fernsehbetrieb: Zur Auswahl der Signalquelle unter den Geräten, die an den Eingangsbuchsen des Fernsehgeräts angeschlossen sind (Seite 19).
- Im TV-Menü: Zum Auswählen eines Menüs bzw. einer Option und zum Bestätigen der Einstellung.

5 MENU (Seite 22)

6 Sensor für Fernbedienung

- Empfängt IR-Signale der Fernbedienung.
- Stellen Sie keine Geräte vor den Sensor, da sonst seine Funktion beeinträchtigt werden kann.

7 – Bild aus-Anzeige / Anzeige für Abschalttimer

- Leuchtet grün, wenn das Bild ausgeschaltet ist (Seite 25).
- Leuchtet orange, wenn der Abschalttimer aktiviert ist (Seite 25).

8 – Standby-Anzeige

Leuchtet rot, wenn sich das Fernsehgerät im Standby-Betrieb befindet.

9 – Power-Anzeige

Leuchtet grün, wenn das Fernsehgerät eingeschaltet ist.



- Stellen Sie sicher, dass das Fernsehgerät vollständig ausgeschaltet ist, bevor Sie den Netzstecker trennen. Das Trennen des Netzsteckers während das Fernsehgerät läuft kann dazu führen, dass die Anzeige weiter leuchtet oder zu Fehlfunktion des Gerätes führen.

Fernsehen

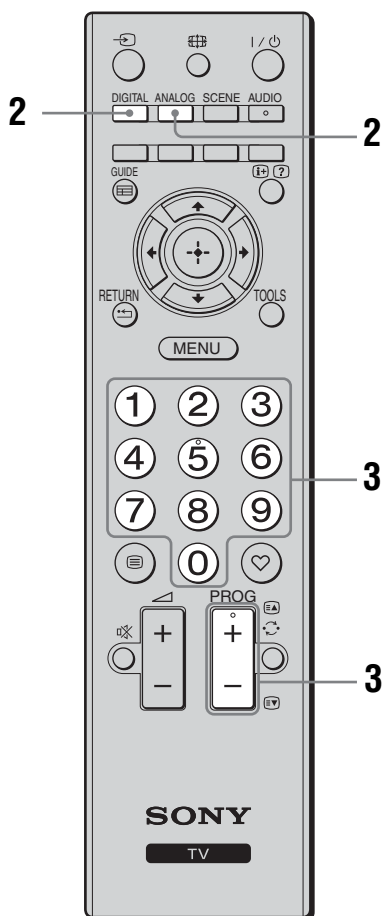
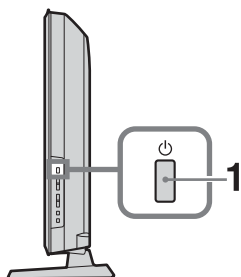

- 1 Schalten Sie das Fernsehgerät mit an der Seite des Fernsehgeräts ein.

Wenn sich das Fernsehgerät im Standby-Modus befindet (die Anzeige (Standby) an der Vorderseite des Fernsehgeräts leuchtet rot), schalten Sie das Fernsehgerät mit auf der Fernbedienung ein.

- 2 Drücken Sie DIGITAL, um in den Digital-, bzw. ANALOG, um in den Analogmodus zu schalten.

Welche Sender verfügbar sind ist modusabhängig.

- 3 Wählen Sie mit den Zahlentasten oder mit PROG +/- einen Sender aus.

Zum Auswählen der Kanalnummern 10 und darüber mit den Zahlentasten drücken Sie die zweite und dritte Ziffer kurz hintereinander. Wie Sie mit dem digitalen, elektronischen Programmführer (EPG) einen digitalen Sender auswählen können, siehe Seite 16.

Im Digitalmodus



Für kurze Zeit wird ein Informationsfeld eingeblendet. In diesem Feld können folgende Symbole angezeigt werden:

- : Radiosender
- : Verschlüsselter Dienst bzw. nur für Abonnenten
- : Mehrere Audiosprachen verfügbar
- : Untertitel verfügbar
- : Untertitel für Hörgeschädigte verfügbar
- : Empfohlenes Mindestalter für die aktuelle Sendung (4 bis 18 Jahre)
- : Kindersicherung



Zusätzliche Funktionen

Gewünschte Funktion	Notwendige Aktion
Lautstärke einstellen	Drücken Sie + (lauter)/ - (leiser).
Aufruf der Programmindex-Tabelle (nur im Analogmodus)	Drücken Sie . Wählen Sie mit / einen analogen Kanal aus und drücken Sie dann .
Aufrufen der Digital-Favoriten (nur im Digitalmodus)	Drücken Sie . Näheres siehe Seite 17.

So greifen Sie auf den Textmodus zu

Drücken Sie . Jedes Mal, wenn Sie die Taste  drücken, wechselt der Bildschirminhalt. Dabei gilt folgende zyklische Reihenfolge:

Text → Text überlagert das Fernsehbild (gemischter Modus) → Kein Text (Textdienst deaktiviert)

Mit den Zahlentasten oder mit / wählen Sie eine bestimmte Seite.





Um verborgene Information anzuzeigen, drücken Sie .



- Wenn unten auf der Textseite vier farbige Elemente vorhanden sind, wird Fasttext angeboten. Fasttext ermöglicht einen einfachen und schnellen Seitenzugriff. Drücken Sie hierzu die entsprechende Farbtaste.

Modus Szenenauswahl

Wählen Sie „Allgemein“, „Kino“, „Sport“, „Spiel“ oder „Foto“. Wenn Sie einen Modus einstellen, wird automatisch die optimale Audio- und Bildqualität (basierend auf dem Inhaltstyp) eingestellt.

- 1 Drücken Sie SCENE auf der Fernbedienung.
- 2 Wählen Sie mit , , ,  den gewünschten Modus, und drücken Sie dann .

Allgemein: Aktuelle Benutzereinstellungen.



Kino: Liefert Bild und Ton in Kinoatmosphäre.

Sport: Liefert realistische Bilder mit Surroundsound.

Spiel: Liefert Bilder mit hervorragender Bild- und Tonqualität, die Sie das Spielerlebnis voll auskosten lassen.

Foto: Liefert Bilder, die Textur und Farben eines gedruckten Fotos wiedergeben.



- Wenn ein Szenenmodus ausgewählt ist, ist die Bild-Modusauswahl im Bildmenü nicht möglich. Geben Sie zuerst die Szenenauswahl frei.
- Nicht verfügbar für  PC-Eingang,  HDMI PC-Eingang und im Menü „Foto / Musik“.

So passen Sie den Bildschirm-Modus manuell an eine Sendung an

Drücken Sie  wiederholt zur Auswahl des gewünschten Bildschirmformats.

Smart*

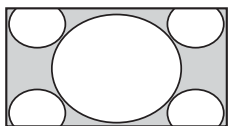

Sendungen im normalen 4:3 Format werden mit einem Breitwand-Effekt angezeigt. Das Bild im Format 4:3 wird verzerrt, um den Bildschirm auszufüllen.

4/3

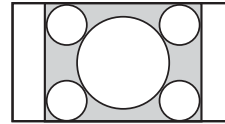

Sendungen im normalen 4:3 Format (d. h. kein Breitwandsignal) werden in den richtigen Proportionen angezeigt.

Wide

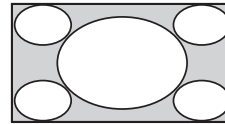

Streckt ein 4:3-Bild horizontal, sodass es einen 16:9-Bildschirm füllt.

Zoom*

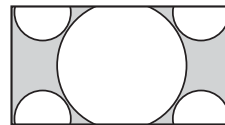

Sendungen im Cinemascope-Format (Letter Box Format) werden mit den richtigen Proportionen angezeigt.

14/9*

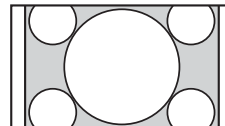

Sendungen im Format 14:9 werden in den richtigen Proportionen angezeigt. Dadurch entstehen schwarze Randbereiche.

Untertitel*

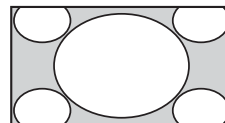

Cinemascope-Sendungen (Letter Box-Format) werden mit Untertiteln auf dem Bildschirm angezeigt.

Autom.



- Wenn „Bildformat“ auf „Autom.“ gesetzt ist, wird das Bildformat automatisch an das Sendesignal angepasst.
- „Autom.“ ist nur bei PAL- und SECAM-Signalen verfügbar.

* Teile des oberen und unteren Bildrands werden möglicherweise abgeschnitten.



- Je nach Signal können möglicherweise nicht alle Bildformate ausgewählt werden.
- Im „Smart“-Modus sind einige Zeichen und/oder Buchstaben am oberen und unteren Bildrand möglicherweise nicht zu sehen.



- Sie können die vertikale Bildposition durch Auswählen von „Smart“, „Zoom“, „14/9“ oder „Untertitel“ einstellen. Mit / können Sie das Bild nach oben oder unten verschieben (z. B. um Untertitel lesen zu können).

Verwenden des Menüs „Tools“

Drücken Sie TOOLS zur Darstellung folgender Optionen beim Fernsehen.

Optionen	Beschreibung
Schließen	Schließen des Menüs „Tools“.
Bild-Modus	Siehe Seite 23.
Sound Effekt	Siehe Seite 24.
Lautsprecher	Siehe Seite 24.
Audio-Sprache (nur im Digitalmodus)	Siehe Seite 29.
Untertitel Einstellung (nur im Digitalmodus)	Siehe Seite 29.
Abschalttimer	Siehe Seite 25.
Energie sparen	Siehe Seite 25.
Systeminfo (nur im Digitalmodus)	Anzeige des Systeminfo-Bildschirms.

Verwenden des digitalen elektronischen Programmführers (EPG) DVB*



- 1 Drücken Sie GUIDE im Digitalmodus.
- 2 Gehen Sie vor, wie in der nachfolgenden Tabelle beschrieben oder auf dem Bildschirm dargestellt wird.



- Programminformationen werden nur angezeigt, wenn der betreffende Sender solche ausstrahlt.

EPG (Digitaler elektronischer Programmführer)

* Diese Funktion ist in einigen Ländern/Gebieten nicht verfügbar.

Gewünschte Funktion	Notwendige Aktion
Ansehen einer Sendung	Wählen Sie mit $\uparrow/\downarrow/\leftarrow/\rightarrow$ die gewünschte Sendung. Wählen Sie dann \oplus .
Ausschalten des elektronischen Programmführers EPG	Drücken Sie GUIDE.



- Wenn eine Sendung mit Altersbeschränkung eingestellt wurde, wird eine Meldung auf dem Bildschirm eingeblendet, die zur Eingabe eines PIN-Codes auffordert. Näheres dazu finden Sie unter „Kindersicherung“ Seite 29.

Verwenden der digitalen Favoritenliste DV3*



Digitale Favoritenliste

* Diese Funktion ist in einigen Ländern/Gebieten nicht verfügbar.

Die Favoritenfunktion erlaubt Ihnen, bis zu vier Listen mit ausgewählten Programmen zusammenzustellen.

- 1 Drücken Sie im Digitalmodus.
- 2 Gehen Sie vor, wie in der nachfolgenden Tabelle beschrieben oder auf dem Bildschirm dargestellt wird.

Gewünschte Funktion	Notwendige Aktion
Erstmaliges Erstellen der Favoritenliste	<ol style="list-style-type: none"> 1 Wählen Sie mit die Option „Ja“. 2 Wählen Sie mit der gelben Taste die Favoritenliste aus. 3 Wählen Sie mit den gewünschten Kanal zum Hinzufügen, und drücken Sie dann . Sender, die in der Favoritenliste gespeichert sind, sind durch das Symbol gekennzeichnet. 4 Drücken Sie RETURN, um den Einstellvorgang abzuschließen.
Anschauen einer Sendung	<ol style="list-style-type: none"> 1 Navigieren Sie mit der gelben Taste durch die Favoritenlisten. 2 Wählen Sie zur Auswahl des Senders. Wählen Sie dann .
Ausblenden der Favoritenliste	Drücken Sie RETURN.
Hinzufügen oder Löschen von Sendern aus der aktuellen Favoritenliste	<ol style="list-style-type: none"> 1 Drücken Sie die blaue Taste. 2 Wählen Sie mit der gelben Taste die Favoritenliste aus, die Sie bearbeiten wollen. 3 Wählen Sie mit den gewünschten Kanal zum Hinzufügen oder Entfernen, und drücken Sie dann .
Löschen aller Sender aus der aktuellen Favoritenliste	<ol style="list-style-type: none"> 1 Drücken Sie die blaue Taste. 2 Wählen Sie mit der gelben Taste die Favoritenliste aus, die Sie bearbeiten wollen. 3 Drücken Sie die blaue Taste. 4 Wählen Sie mit die Option „Ja“. Drücken Sie dann zum Bestätigen.

Anschließen von zusätzlichen Geräten

An das Fernsehgerät können Sie viele verschiedene Geräte anschließen. Die Anschlusskabel werden nicht mitgeliefert.

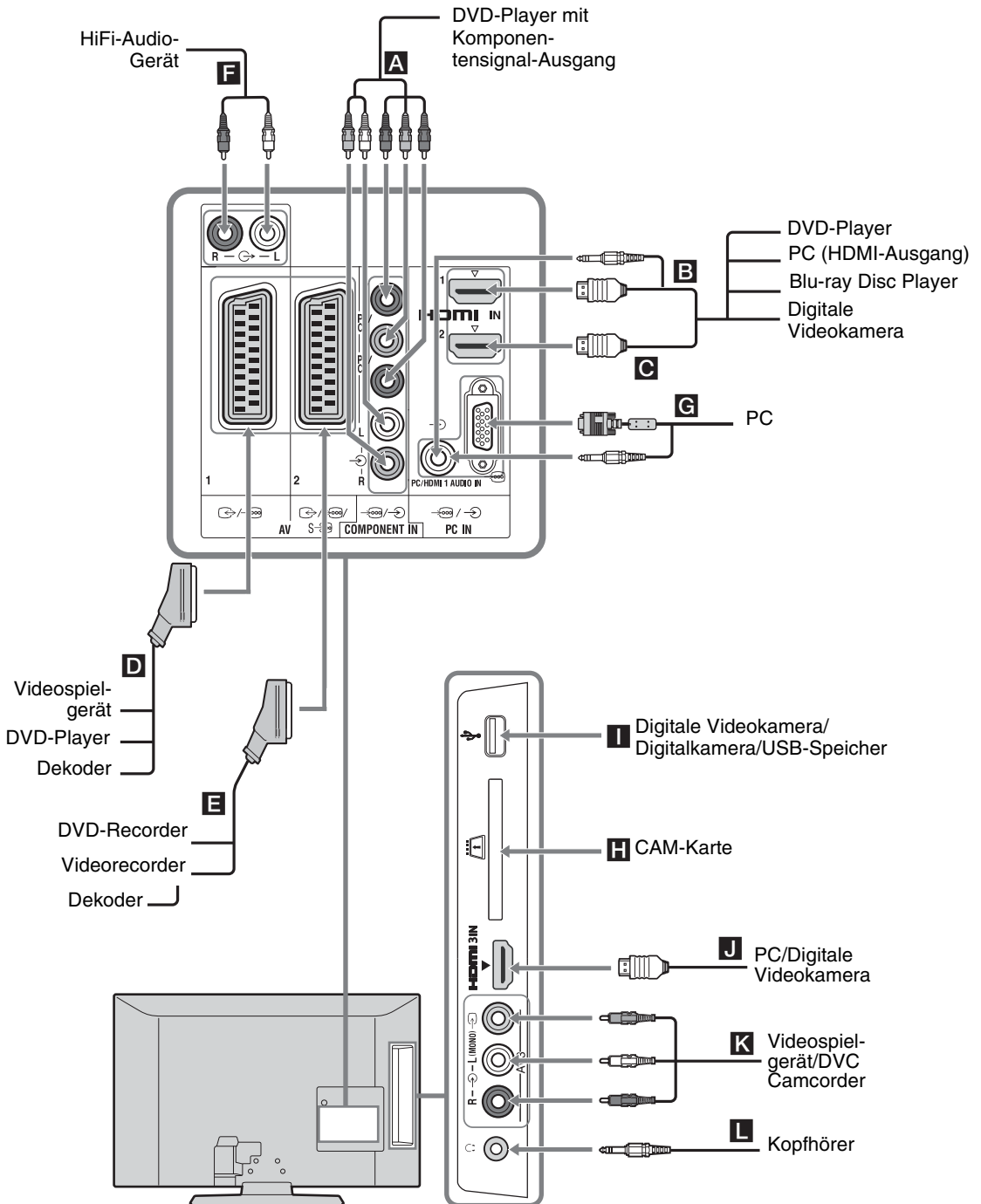







Anzeigen eines Bildes, das von einem angeschlossenen Gerät kommt

Schalten Sie das angeschlossene Gerät ein und gehen Sie dann wie in einem der folgenden Abschnitte erläutert vor.

Wenn es sich um einen automatisch abgestimmten Videorecorder handelt (Seite 7)







Wählen Sie im Analogmodus mit PROG +/- oder mit den Zahlentasten den Videokanal aus.







Wenn es sich bei dem angeschlossenen Gerät um ein anderes Gerät handelt

Drücken Sie , um die Liste der angeschlossenen Geräte anzuzeigen. Wählen Sie die gewünschte Signalquelle mit / aus, und drücken Sie dann . (Die hervorgehobene Option wird ausgewählt, wenn das Gerät nach dem Drücken von / zwei Sekunden lang nicht bedient wird.)

Wenn es sich bei dem angeschlossenen Gerät um ein USB-Gerät handelt



Siehe Seite 20.

Symbol auf dem Bildschirm	Beschreibung
	Component Zur Darstellung der an A angeschlossenen Geräte.
	HDMI1, HDMI IN 1, HDMI IN 2 oder
	HDMI2 oder HDMI IN 3
	Zur Anzeige des an B , C oder J angeschlossenen Geräts. Digitale Video- und Audiosignale werden über das angeschlossene Gerät eingespeist. Falls das Gerät über eine DVI-Buchse verfügt, verbinden Sie die DVI-Buchse mit der Buchse HDMI IN 1, und zwar über eine DVI-HDMI- Adapterschnittstelle (nicht mitgeliefert). Verbinden Sie außerdem die Audioausgangsbuchsen des Geräts mit den Audioeingangsbuchsen der HDMI IN 1- Buchsen. Schließen Sie das Gerät an den Anschluss HDMI IN 3 an, um Fotos oder Szenen von einem Computer oder einer digitalen Videokamera anzuzeigen.
	AV1/  AV1 Zur Darstellung der an D angeschlossenen Geräte.

Symbol auf dem Bildschirm	Beschreibung
 AV2/  AV2	Zur Darstellung der an E angeschlossenen Geräte.
	Zur Darstellung der an G angeschlossenen Geräte. <ul style="list-style-type: none"> • Es empfiehlt sich, ein PC-Kabel mit Ferritkernen wie das „Connector, D-sub 15“ (Ref. 1-793-504-11, erhältlich beim Sony-Kundendienst) oder ein gleichwertiges Kabel zu verwenden.
	Zur Darstellung der an I angeschlossenen Geräte. Zur Anzeige von Fotos oder Abspielen von Musik auf einem USB-Speichermedium, das an das Fernsehgerät angeschlossen ist.
	Zur Darstellung der an K angeschlossenen Geräte. Schließen Sie Monogeräte an den Anschluss  AV3 L an.

- Achten Sie darauf, nur ein autorisiertes HDMI-Kabel mit dem HDMI-Logo zu verwenden. Wir empfehlen die Verwendung eines HDMI-Kabels von Sony.
- Wenn das mit der HDMI-Steuerung kompatible Gerät angeschlossen wird, wird die Verbindung mit dem angeschlossenen Gerät unterstützt. Beziehen Sie sich auf Seite 21, um diese Verbindung einzustellen.

Anschließen von	Notwendige Aktion
Zugangskontroll-Modul (CAM) [F]	Um Pay-TV-Dienste nutzen zu können. Näheres dazu finden Sie in der Bedienungsanleitung Ihres CAM. Zum Verwenden des CAM entfernen Sie die „Blindkarte“ aus dem CAM-Einschub. Schalten Sie das Fernsehgerät aus, wenn Sie das CAM in den CAM-Einschub einsetzen. Wenn Sie das CAM nicht verwenden, empfiehlt es sich, die „Blindkarte“ im CAM-Einschub eingesetzt zu lassen.  <ul style="list-style-type: none"> CAMs werden in einigen Ländern/Regionen nicht unterstützt. Wenden Sie sich an einen autorisierten Händler.

HiFi-Audio-Gerät [F]	Anschluss erfolgt über die Audioausgänge  . Auf diese Weise können Sie den Ton vom Fernsehgerät über eine HiFi-Anlage wiedergeben. Der Lautstärkepegel der externen Lautsprecher kann über die Lautstärke-Tasten der Fernbedienung eingestellt werden.
Kopfhörer [L]	Wenn Sie den Ton des Fernsehgeräts über einen Kopfhörer hören möchten, sollten Sie diesen über die Buchse  anschließen.

Zusätzliche Funktionen

Gewünschte Funktion	Notwendige Aktion
Zurück zum normalen Fernsehbetrieb	Drücken Sie DIGITAL oder ANALOG.

Verwenden des Menüs „Tools“







Drücken Sie TOOLS zur Darstellung der folgenden Optionen, wenn Sie Bilder des angeschlossenen Gerätes sehen.

Optionen	Beschreibung
Schließen	Schließen des Menüs „Tools“.
Bild-Modus (außer PC-Eingangsmodus, USB-Eingangsmodus)	Siehe Seite 23.
Displaymodus (nur in PC-Eingangsmodus)	Siehe Seite 23.

Optionen	Beschreibung
Sound Effekt	Siehe Seite 24.
Lautsprecher	Siehe Seite 24.
H. Position (nur in PC-Eingangsmodus)	Siehe Seite 25.
V. Position (nur in PC-Eingangsmodus)	Siehe Seite 25.
Abschalttimer (außer PC-Eingangsmodus)	Siehe Seite 25.
Energie sparen	Siehe Seite 25.

Wiedergabe von Fotos/ Musik über USB

Sie können Fotos/Musikdateien, die auf einer Digitalkamera oder einem Camcorder von Sony gespeichert sind, über ein USB-Kabel oder das an das Fernsehgerät angeschlossene USB-Speichermedium abspielen.

- Schließen Sie ein unterstütztes USB-Gerät an das Fernsehgerät an.
- Drücken Sie **MENU**.
- Wählen Sie mit / die Option „Foto / Musik“, und drücken Sie dann .
- Wählen Sie mit / eine Datei oder einen Ordner, und drücken Sie dann .
Wenn Sie einen Ordner auswählen, wählen Sie eine Datei, und drücken Sie dann .
Die Wiedergabe startet.

- 
- Bei der Verwendung von „Foto“ kann die Bildqualität körnig erscheinen, da die Bilder abhängig von der Datei möglicherweise vergrößert werden. Bilder füllen außerdem möglicherweise abhängig vom Bildformat und dem Seitenverhältnis nicht den gesamten Bildschirm aus.
 - Bei einigen Fotodateien dauert die Anzeige bei Verwendung von „Foto“ möglicherweise etwas länger.
 - Die Dateinamen und Verzeichnisnamen unterstützen die UTF-8 Zeichen.
 - Beachten Sie die folgenden Punkte, während das Fernsehgerät auf die Daten auf dem USB-Gerät zugreift:
 - Schalten Sie weder das Fernsehgerät noch das angeschlossene USB-Gerät aus.
 - Trennen Sie nicht das USB-Kabel.
 - Entfernen Sie das USB-Gerät nicht.
 Die Daten auf dem USB-Gerät können beschädigt werden.
 - Sony ist nicht haftbar für Schäden an oder Verlust von Daten auf dem Aufnahmemedium durch eine

Fehlfunktion eines angeschlossenen Geräts oder des Fernsehgeräts.

- Die USB-Wiedergabe wird für die folgenden Foto-Dateiformate unterstützt:
 - JPEG (Dateien im Format JPEG mit der Erweiterung „.jpg“ die DCF 2.0 oder Exif 2.21 entsprechen)
- Wenn Sie eine Digitalkamera von Sony anschließen, stellen Sie den USB-Verbindungsmodus der Kamera auf Auto oder „Massenspeicher“. Weitere Informationen zum USB-Verbindungsmodus finden Sie in der Bedienungsanleitung der Digitalkamera.
- Die USB-Wiedergabe wird für die folgenden Musik-Dateiformate unterstützt:
 - MP3 (Dateien mit der Erweiterung „.mp3“ ohne urheberrechtlichen Schutz) und WAV (Dateien mit der Erweiterung „.wav“)
- USB Photo Viewer unterstützt die Dateisysteme FAT16 und FAT32.
- Geeignet für bis zu 300 Dateien pro Ordner.
- Abhängig von den genauen Dateispezifikationen können einige Dateien, einschließlich Dateien, die auf einem Computer bearbeitet wurden, nicht wiedergegeben werden, auch wenn das Dateiformat unterstützt wird.
- Auf der unten aufgeführten Website finden Sie aktualisierte Informationen zu kompatiblen USB-Geräten.
<http://support.sony-europe.com/TV/compatibility/>

Verwenden der Steuerung für HDMI

Mithilfe der Steuerung für HDMI kann das Fernsehgerät dank HDMI CEC (Consumer Electronics Control) mit einem angeschlossenen Gerät kommunizieren, das die Funktion ebenfalls unterstützt. Wenn Sie beispielsweise ein Sony-Gerät, das mit der Steuerung für HDMI kompatibel ist, über HDMI-Kabel anschließen, können Sie die beiden Geräte zusammen steuern.

Achten Sie darauf, das Gerät richtig anzuschließen und die erforderlichen Einstellungen vorzunehmen.

So nehmen Sie die Einstellungen für die Steuerung für HDMI vor

Sie müssen Einstellungen für die Steuerung für HDMI sowohl am Fernsehgerät als auch am angeschlossenen Gerät vornehmen. Informationen zu den Einstellungen am Fernsehgerät finden Sie unter „HDMI-Einrichtung“ auf Seite 27. Die Einstellungen am angeschlossenen Gerät schlagen Sie bitte in der Bedienungsanleitung zum angeschlossenen Gerät nach.

Funktionen der Steuerung für HDMI

- Ausschalten der angeschlossenen Geräte, die an das Fernsehgerät gekoppelt sind.
- Das mit dem angeschlossenen Gerät gekoppelte Fernsehgerät wird eingeschaltet und der Eingang wird beim Starten der Wiedergabe automatisch auf das Gerät umgeschaltet.

Navigieren in den Menüs

„MENU“ dient dazu, viele praktische Funktionen des Fernsehgeräts zu nutzen. Sie können Kanäle oder Eingangssignale einfach auswählen und die Einstellungen Ihres Fernsehgeräts ändern.

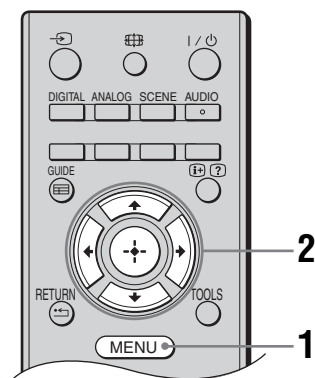

- 1 Drücken Sie MENU.
- 2 Drücken Sie \uparrow/\downarrow zur Auswahl einer Option. Drücken Sie dann \oplus .
Um das Menü auszublenden, drücken Sie MENU.



- 1 **Digitale Favoriten***
Zeigt die Favoritenliste an (Seite 17).
- 2 **Analog**
Schaltet auf den zuletzt gesehenen analogen Sender um.
- 3 **Digitale***
Schaltet auf den zuletzt gesehenen digitalen Sender um.

4 **Digitales EPG***

Zeigt den digitalen elektronischen Programmführer (EPG) an (Seite 16).

5 **Externe Eingänge**

Zur Auswahl eines angeschlossenen Geräts.

- Zum Sehen des gewünschten externen Eingangs wählen Sie die Signalquelle. Drücken Sie dann \oplus .

6 **Foto / Musik**

Zur Anzeige des Menüs „Foto / Musik“ (Seite 20).

7 **Einstellungen**

Ruft das Menü „Einstellungen“ auf, in dem Sie die meisten weiterführenden Einstellungen vornehmen können.

- 1 Drücken Sie \uparrow/\downarrow zur Auswahl eines Menüsymbols. Drücken Sie dann \oplus .
- 2 Drücken Sie $\uparrow/\downarrow/\leftarrow/\rightarrow$ zur Auswahl einer Option oder Anpassung einer Einstellung. Drücken Sie dann \oplus .

Näheres zu den Einstellungen siehe Seite 23 bis 30.





- Die Optionen, die Sie anpassen können, variieren situationsabhängig. Nicht verfügbare Optionen sind grau deaktiviert oder werden nicht angezeigt.

* Diese Funktion ist in manchen Ländern/Gebieten möglicherweise nicht verfügbar.

Einstellungen

Bild-Einstellungen

Bild-Modus	Auswahl des Bildmodus außer bei PC als Eingangssignalquelle. „ Brillant “: Für verbesserten Bildkontrast und Schärfe. „ Standard “: Für Standard-Bild. Empfohlene Einstellung für den Betrieb zu Hause. „ Kino “: Zum Ansehen filmbasierter Inhalte. Eignet sich am meisten zum Ansehen in einer theaterähnlichen Umgebung. „ Foto “: Für Fotos.
Displaymodus (nur im PC-Modus)	Auswahl des Display-Modus für PC-Eingangsquelle. „ Video “: Für Videobilder. „ Text “: Für Text, Graphiken oder Tabellen. „ Foto “: Für Fotos.
Ht.Gr.d.Licht	Zum Einstellen der Hintergrundbeleuchtung.
Kontrast	Zum Erhöhen bzw. Verringern des Bildkontrasts.
Helligkeit	Zum Aufhellen oder Abdunkeln des Bildes.
Farbe	Zum Erhöhen bzw. Verringern der Farbintensität.
Farbton	Zum Verstärken bzw. Abschwächen der Grün- und Rottöne.  <ul style="list-style-type: none">• „Farbton“ kann nur für ein NTSC-Farbsignal eingestellt werden (z. B. USA, Videokassetten).
Bildschärfe	Zur schärferen oder weicheren Darstellung des Bilds.
Farbtemperatur	Zum Einstellen der Farbe Weiß. „ Kalt “: Der Weißanteil der Farben erhält einen blauen Farbton. „ Neutral “: Der Weißanteil der Farben erhält einen neutralen Farbton. „ Warm “: Der Weißanteil der Farben erhält einen roten Farbton.  <ul style="list-style-type: none">• „Warm“ kann bei Einstellung von „Bild-Modus“ auf „Brillant“ nicht ausgewählt werden.
Dyn. NR	Zum Unterdrücken des Bildrauschens (Schneien) in einem schwachen Sendesignal. „ Hoch/Mittel/Niedrig “: Ändern des Bildrauscheffektes. „ Aus “: Ausschalten der „Dyn. NR“-Funktion.
MPEG-Rauschunterdrückung	Zum Verringern des Bildrauschens in MPEG-komprimierten Videos.

Normwerte

Alle Einstellungen unter „Bild-Einstellungen“ mit Ausnahme von „Bild-Modus“ und „Displaymodus“ (nur im PC-Modus) werden auf die werkseitigen Einstellungen zurückgesetzt.



- „Helligkeit“, „Farbe“, „Farbton“ und „Bildschärfe“ stehen nicht zur Verfügung, wenn „Bild-Modus“ auf „Brillant“ oder „Displaymodus“ auf „Text“ gesetzt ist.
- „Rauschminderung“ und „MPEG Rauschminderung“ sind nicht verfügbar, wenn der „Bild-Modus“ auf „Brillant“ oder „Foto“ eingestellt ist oder wenn der „Anzeige-Modus“ auf „Text“ oder „Foto“ eingestellt ist.



Ton-Einstellungen

Sound Effekt

Zur Wahl des Sound-Modus.

„**Dynamisch**“: Für bessere Verständlichkeit und naturgetreuere Musikwiedergabe werden Klarheit und Klangpräsenz verstärkt.

„**Standard**“: Klarheit, Detailreichtum und Klangpräsenz werden verstärkt.

„**Klare Stimme**“: Stimmen werden klarer wiedergegeben.

Surround

Dient zum Auswählen des Surroundmodus.

„**Surround**“: Für Surroundsound (nur bei Stereoaufnahmen).

„**Stereo Simuliert**“: Fügt bei Mono-Aufnahmen einen surroundähnlichen Effekt hinzu.

„**Aus**“: Für normale Stereo- oder Mono-Wiedergabe.

Höhen

Zum Regeln der Höhen.

Tiefen

Zum Regeln der Tiefen.

Balance

Zur Verstärkung des rechten oder linken Kanals.

Normwerte

Alle Einstellungen unter „Ton-Einstellungen“ werden auf die werkseitigen Einstellungen zurückgesetzt.

Zweiton

Zur Auswahl der Lautsprecher Ausgabe bei Programmen in Stereoton oder bei zweisprachiger Übertragung.

„**Stereo**“, „**Mono**“: Für Stereosendungen.

„**A**“, „**B**“, „**Mono**“: Für eine zweisprachige Ausstrahlung wählen Sie „A“ für den Tonkanal 1, „B“ für den Tonkanal 2 oder „Mono“ für einen Mono-Kanal, wenn verfügbar.



- Wenn Sie andere Geräte auswählen, die an das Fernsehgerät angeschlossen sind, sollten Sie „Zweiton“ auf „Stereo“, „A“ oder „B“ setzen.
-

Autom. Lautst.

Zur Beibehaltung eines konstanten Lautstärkeniveaus, auch wenn stufenweise Veränderungen auftreten (meist ist Werbung lauter als normale Sendungen).

Lautsprecher

An- und Ausschalten der internen Lautsprecher des Fernsehgerätes.

„**TV-Lautsprecher**“: Die Fernh Lautsprecher sind angeschaltet, um den Ton des Fernsehgerätes durch diese zu hören.











„**Audiosystem**“: Die Lautsprecher des Fernsehgerätes sind ausgeschaltet, um den Ton des Gerätes nur durch das über die Audioausgänge extern angeschlossene Gerät zu hören.



- „Sound Effekt“, „Surround“, „Höhen“, „Tiefen“, „Balance“, „Normwerte“ und „Autom. Lautst.“ stehen nicht zur Verfügung, wenn „Lautsprecher“ auf „Audiosystem“ gesetzt ist.

Energie sparen	Zur Auswahl des Energiesparmodus, um den Energieverbrauch des Fernsehgeräts zu reduzieren. „Standard“: Standardeinstellungen. „Reduziert“: Verringert den Energieverbrauch des Fernsehgerätes. „Bild aus“: Ausschalten des Bildes. So können Sie bei Bedarf nur den Ton hören.
TV-Standby nach Nichtbenutzung	Legt die Zeit fest („1 Std.“, „2 Std.“ oder „3 Std.“) nach der das Fernsehgerät automatisch in den Standby-Modus wechselt, wenn das Fernsehgerät für den festgelegten Zeitraum nicht bedient wird.
PC Energieverwaltung	Wenn diese Option auf „Ein“ gesetzt ist und kein PC-Signal eingeht, wechselt das Gerät in den Standby-Betrieb. Nur verfügbar über den PC-Eingang.
Normwerte	Alle Einstellungen unter „Öko“ werden auf die werkseitigen Einstellungen zurückgesetzt.

Funktionen

Bildformat	Zum Einstellen des Bildformats. Zu Einzelheiten zum Bildschirmformat siehe Seite 14.  <ul style="list-style-type: none"> • „Autom.“ ist nur bei PAL- und SECAM-Signalen verfügbar.
Bildformat (nur im PC-Modus)	„Normal“: Das Bild wird in Originalgröße angezeigt. „Voll“: Das Bild wird so vergrößert, dass es den Anzeigebereich ausfüllt.
RGB H-Position	Zum Anpassen der horizontalen Position des Bildes, so dass es in der Mitte des Bildschirms angezeigt wird.  <ul style="list-style-type: none"> • Diese Option ist nur verfügbar, wenn an den Scart-Anschlüssen  /  /  AV1 oder  /  /  AV2 an der Rückseite des Fernsehgeräts eine RGB-Signalquelle angeschlossen ist.
PC Einstellung	Zum Verwenden des Fernsehschirms als PC-Monitor.  <ul style="list-style-type: none"> • Diese Option ist nur verfügbar, wenn ein PC-Signal eingeht. <p>„Phase“: Zum Einstellen der Bildqualität, wenn ein Bereich des angezeigten Textes oder Bildes undeutlich ist.</p> <p>„Pixelbreite“: Zur horizontalen Vergrößerung/Verkleinerung des Bildes.</p> <p>„H. Position“: Verschieben des Bildes nach links oder rechts.</p> <p>„V. Position“: Verschiebt das Bild nach oben oder unten.</p> <p>„Normwerte“: Zurücksetzen auf die Herstellereinstellungen.</p>
Abschalttimer	Zum Einstellen einer Zeitspanne, nach der das Fernsehgerät automatisch in den Standby-Betrieb geschaltet wird. Wenn der „Abschalttimer“ aktiviert ist, leuchtet die Anzeige  (Abschalttimer) an der Vorderseite des Fernsehgeräts orange.  <ul style="list-style-type: none"> • Wenn Sie das Fernsehgerät aus- und wieder einschalten, wird „Abschalttimer“ auf „Aus“ zurückgesetzt. • Eine Minute, bevor das Fernsehgerät in den Standby-Modus wechselt, erscheint eine Meldung auf dem Bildschirm.



Grundeinstellungen

Neuinitialisierung	Startet das Menü für die Anfangskonfiguration, in dem Sie Sprache, Land/Region und Betriebsort auswählen und alle verfügbaren digitalen und analogen Kanäle einstellen können. Normalerweise müssen Sie diesen Schritt nicht durchführen, da bei der Installation des Gerätes Sprache und Land/Gebiet ausgewählt und die Kanäle bereits eingestellt wurden (Seite 7). Mit dieser Option können Sie den Vorgang wiederholen (z. B. erneutes Speichern von Sendern nach einem Umzug).
Sprache	Zur Auswahl der Sprache, in der die Menüs angezeigt werden.
Autom. Progr. (nur im Analogmodus)	Zum Starten eines Sender-Suchlaufs nach allen analogen Sendern. Normalerweise müssen Sie diesen Schritt nicht durchführen, da bei der Installation des Gerätes die Kanäle bereits eingestellt wurden (Seite 7). Mit dieser Funktion können Sie den Vorgang jedoch wiederholen (z.B. nach einem Umzug oder um zusätzliche Sender zu suchen, die neu angeboten werden).
Programme ordnen (nur im Analogmodus)	<p>Zum Verändern der Reihenfolge, in der die Sender im Fernsehgerät gespeichert werden.</p> <ol style="list-style-type: none">1 Drücken Sie \uparrow/\downarrow zum Auswählen des Kanals, den Sie in eine neue Position bringen möchten. Drücken Sie dann \rightarrow.2 Wählen Sie mit \uparrow/\downarrow die neue Position für den Sender aus, und drücken Sie anschließend \oplus.
AV-Einstellungen	<p>Ermöglicht es, jedem Gerät, das an den seitlichen oder hinteren Anschlüssen angeschlossen ist, einen Namen zuzuweisen. Dieser Name wird dann jeweils kurz eingeblendet, wenn das Gerät ausgewählt wird.</p> <ol style="list-style-type: none">1 Wählen Sie die gewünschte Signalquelle mit \uparrow/\downarrow aus, und drücken Sie dann \oplus.2 Wählen Sie mit \uparrow/\downarrow eine der folgenden Optionen, und drücken Sie anschließend \oplus.<ul style="list-style-type: none">• AV1 (oder AV2/AV3/HDMI1/HDMI2/HDMI3/Component/PC), VIDEO, DVD, CABLE, GAME, CAM, SAT: Verwenden Sie einen dieser gespeicherten Namen, um angeschlossenen Geräten einen Namen zuzuweisen.• „Bearb.“: Erstellung von Namen.<ol style="list-style-type: none">1 Drücken Sie \uparrow/\downarrow zur Auswahl des gewünschten Buchstabens oder der gewünschten Zahl („_“ für einen Leerschritt). Drücken Sie dann \rightarrow.<p>Wenn Sie versehentlich nicht das gewünschte Zeichen eingeben haben Drücken Sie \leftarrow/\rightarrow zur Auswahl des nicht gewünschten Zeichens. Drücken Sie dann \uparrow/\downarrow, um das gewünschte Zeichen auszuwählen.</p><ol style="list-style-type: none">2 Gehen Sie wie in Schritt 1 erläutert vor, bis der Name vollständig eingegeben ist, und drücken Sie dann \oplus.

HDMI-Einrichtung	<p>Ermöglicht dem Fernsehgerät die Kommunikation mit Geräten, die mit der Steuerung für HDMI kompatibel und an die HDMI-Buchsen am Fernsehgerät angeschlossen sind. Beachten Sie, dass auch am angeschlossenen Gerät entsprechende Kommunikationseinstellungen vorgenommen werden müssen.</p> <p>„Steuerung für HDMI“: Hiermit legen Sie fest, ob das Fernsehgerät und ein angeschlossenes Gerät, das mit der Steuerung für HDMI kompatibel ist, gemeinsam gesteuert werden.</p> <p>„Autom. Gerätabstaltung“: Wenn diese Option auf „Ein“ gesetzt ist, wird ein angeschlossenes Gerät, das mit der Steuerung für HDMI kompatibel ist, ausgeschaltet, sobald Sie das Fernsehgerät mit der Fernbedienung in den Standby-Betrieb schalten.</p> <p>„Autom. Einschaltung TV“: Wenn diese Option auf „Ein“ gesetzt ist, schaltet sich das Fernsehgerät ein, sobald Sie ein angeschlossenes Gerät einschalten, das mit der Steuerung für HDMI kompatibel ist.</p> <p>„Geräteliste aktualisieren“: Dient zum Erstellen bzw. Aktualisieren der „HDMI-Geräteliste“. Bis zu 11 kompatible Geräte können angeschlossen werden und bis zu 5 Geräte können mit einer einzigen Buchse verbunden werden. Aktualisieren Sie unbedingt die „HDMI-Geräteliste“, wenn Sie die Anschlüsse oder Einstellungen ändern.</p> <p>„HDMI-Geräteliste“: Dient zum Aufrufen einer Liste der angeschlossenen Geräte, die mit der Steuerung für HDMI kompatibel sind.</p>
Grundlautstärke	Zur unabhängigen Einstellung eines Lautstärkeniveaus für jedes Gerät, das an das Fernsehgerät angeschlossen ist.
PC-/HDMI-Audioeingang	Wählt den Ton der angeschlossenen HDMI 1-Quelle (DVI-HDMI) oder des angeschlossenen PCs (Seite 19).
Manuell abspeichern (nur im Analogmodus)	<p>Dient zum Ändern der Einstellungen für die verfügbaren analogen Kanäle. Drücken Sie \uparrow/\downarrow, um die Programm-Nummer auszuwählen, die Sie ändern wollen. Drücken Sie anschließend \oplus.</p> <p>TV-System</p> <p>Zur manuellen Kanalabstimmung.</p> <ol style="list-style-type: none"> 1 Wählen Sie mit \uparrow/\downarrow die Option „TV-System“ und drücken Sie dann \oplus. 2 Wählen Sie mit \uparrow/\downarrow eines der folgenden Farbfernsehensysteme und drücken Sie dann \leftarrow. <ul style="list-style-type: none"> B/G: für westeuropäische Länder/Regionen D/K: für osteuropäische Länder/Regionen L: für Frankreich I: für Großbritannien <p> Diese Option ist möglicherweise nicht verfügbar. Dies hängt von der Einstellung für „Land“ (Seite 6) ab.</p> <p>Kanal</p> <ol style="list-style-type: none"> 1 Wählen Sie mit \uparrow/\downarrow die Option „Kanal“ und drücken Sie dann \oplus. 2 Wählen Sie mit \uparrow/\downarrow die Option „S“ (für Kabelkanäle) oder „C“ (für terrestrische Kanäle) und drücken Sie dann \Rightarrow. 3 Stimmen Sie den Kanal wie folgt ab: <p>Wenn Sie die Kanalnummer (Frequenz) nicht kennen</p> <p>Drücken Sie \uparrow/\downarrow, um den nächsten verfügbaren Kanal zu suchen. Wenn ein Kanal gefunden wurde, stoppt die Suche. Wenn Sie weiter suchen möchten, drücken Sie \uparrow/\downarrow.</p> <p>Wenn Sie die Kanalnummer (Frequenz) kennen</p> <p>Geben Sie mit den Zahlentasten die Kanalnummer des gewünschten Senders oder des Videorecorders ein.</p> 4 Drücken Sie \oplus, um zu „Bestätigen“ zu springen, und drücken Sie anschließend \oplus. <p>Wiederholen Sie die aufgeführten Schritte, um weitere Kanäle manuell abzustimmen.</p>

Name

Dient dazu, einem ausgewählten Kanal einen Namen aus bis zu 5 Buchstaben oder Zahlen zuzuweisen.

AFT

Ermöglicht die manuelle Feinabstimmung des ausgewählten Senders, falls Sie annehmen, dass die Bildqualität durch eine geringfügige Abstimmungsänderung verbessert werden kann.

Audio Filter

Zum Verbessern der Tonqualität einzelner Kanäle bei Verzerrungen von Mono-Tonsignalen. In machen Fällen können nicht standardkonforme Mono-Tonsignale bei Sendungen in Mono eine verzerrte oder unterbrochene Wiedergabe verursachen. Wenn keine Tonverzerrungen auftreten, wird empfohlen, diese Option auf der Werkseinstellung „Aus“ zu belassen.



- „Audio Filter“ ist nicht verfügbar, wenn „TV-System“ auf „L“ eingestellt ist.

Auslassen

Zum Auslassen nicht verwendeter analoger Kanäle bei der Kanalwahl mit PROG +/- (Mit den Zahlentasten können Sie einen ausgelassenen Kanal weiterhin auswählen.)

Bestätigen

Speicherung der im Menü „Manuell abspeichern“ erfolgten Einstellungen.



Digitale Einstellungen

Digitaler Suchlauf

Auto. Digital-Suchlauf

Einstellen der verfügbaren Digitalkanäle.

Diese Option ermöglicht das Wiedereinstellen des Fernsehgerätes nach einem Umzug oder die Suche nach neuen Kanälen, die vom Fernsehsender ausgestrahlt werden. Drücken Sie ⊕.

Programmliste editieren

Zum Entfernen gespeicherter unerwünschter digitaler Sender und zum Ändern der Reihenfolge, in der die digitalen Sender gespeichert sind.

- 1** Wählen Sie mit ↕/↔ den Sender, den Sie entfernen oder an eine andere Position verschieben möchten.

Drücken Sie die Zahlentasten zur Eingabe der dreistelligen Programm-Nummer des gewünschten Senders.

- 2** Entfernen von digitalen Sendern oder Ändern der Reihenfolge digitaler Sender:

So entfernen Sie einen digitalen Sender

Drücken Sie ⊕. Nach Erscheinen einer Bestätigungsmeldung drücken Sie ⇐ zur Auswahl von „Ja“. Drücken Sie dann ⊕.

So ändern Sie die Reihenfolge der digitalen Sender

Drücken Sie ⇐, und wählen Sie dann mit ↕/↔ die neue Position für den Sender. Drücken Sie anschließend ⇐.

- 3** Drücken Sie RETURN.

Manueller Digital-Suchlauf

Zur manuellen Abstimmung digitaler Sender.

- 1** Geben Sie mit den Zahlentasten die Nummer des Kanals ein, den Sie manuell abstimmen möchten, und drücken Sie dann ↕/↔, um den Kanal abzustimmen.

- 2** Wenn die verfügbaren Kanäle gefunden wurden, drücken Sie ⊕, um die Programme zu speichern.

Wiederholen Sie das o. g. Procedere zum manuellen Suchlauf für weitere Kanäle.

Untertitel Grundeinst.

„**Untertitel Einstellung**“: Bei Auswahl von „Hörbehindert“ werden eventuell visuelle Hilfen mit den Untertiteln dargestellt (wenn diese Informationen von den Fernsehsendern ausgestrahlt werden).

„**Sprache für Untertitel**“: Sprachauswahl der eingeblendeten Untertitel.

Audio Grundeinstellungen

„**Audio-Typ**“: Umschalten auf Sendung für Hörgeschädigte, wenn „Hörbehindert“ ausgewählt wurde.

„**Audio-Sprache**“: Auswahl der Sprache für ein Programm. Manche digitalen Sender senden Programme in mehreren Sprachen.

„**Audiodeskription**“: Bereitstellung einer Audiobeschreibung (Erzählung) visueller Informationen, wenn Fernsehsender diese Information ausstrahlen.

„**Mischpegel**“: Einstellen des Ausgangspegels für den Hauptton und die Audiobeschreibung am Fernsehgerät.



- Diese Funktion ist nur dann verfügbar, wenn „Audiodeskription“ auf „Ein“ gestellt ist.

Banner-Modus

„**Einfach**“: Darstellung von Programminformationen durch ein digitales Banner.

„**Vollständig**“: Darstellung von Programminformationen durch ein digitales Banner und Darstellung von detaillierten Programminformationen unter dem Banner.

Kindersicherung

Zum Einstellen einer Altersbegrenzung für Sendungen. Alle Sendungen, die die Altersbegrenzung überschreiten, werden nur nach korrekter Eingabe eines PIN-Codes angezeigt.

1 Geben Sie den PIN-Code mit den Zahlentasten ein.

Falls noch kein PIN-Code festgelegt wurde, wird ein PIN-Code-Eingabefeld eingeblendet. Gehen Sie nach den Anweisungen von „PIN Code“ unten vor.

2 Drücken Sie \updownarrow zur Auswahl der Altersbeschränkung oder „Ohne“ (für unbeschränktes Fernsehen). Drücken Sie dann \oplus .

3 Drücken Sie RETURN.

PIN Code

Erstmalige PIN-Eingabe

1 Geben Sie mit den Zahlentasten den neuen PIN-Code ein.

2 Drücken Sie RETURN.

Ändern Ihrer PIN

1 Geben Sie den PIN-Code mit den Zahlentasten ein.

2 Geben Sie mit den Zahlentasten den neuen PIN-Code ein.

3 Drücken Sie RETURN.



- Der PIN-Code 9999 wird immer akzeptiert.

Technische Einstellungen

„**Dienste autom. aktualisieren**“: Ermöglicht, dass der Fernseher neue digitale Serviceleistungen erkennt und speichert, sobald diese verfügbar sind.

„**Systemaktualisierung**“: Dieses Fernsehgerät ist in der Lage Software-Upgrades über das Sendesignal zu empfangen. Um Upgrades empfangen zu können, muss die Option Systemaktualisierung im Menü „Technische Einstellungen“ auf „Ein“ eingestellt sein. Wenn ein Upgrade entdeckt wurde, wird der Benutzer durch eine Reihe von Bildschirmanzeigen darüber informiert, wie mit dem Upgrade zu verfahren ist. Nachdem das Upgrade auf das Fernsehgerät heruntergeladen wurde, muss der Benutzer die neue Software installieren, indem er durch drücken des rechten Pfeils zur Upgrade Datei navigiert. Trennen Sie bitte während des Installationsprozesses das Fernsehgerät nicht vom Netzkabel.

„Systeminfo“: Zeigt die aktuelle Software-Version und den Signalpegel an.

„Zeitzone“: Ermöglicht eine manuelle Auswahl Ihrer Zeitzone, wenn diese nicht der Standardeinstellung der Zeitzone Ihres Landes/Gebiets entspricht.

„Auto Sommer-/Winterzeit“: Aktivieren oder Deaktivieren des automatischen Umschaltens von Sommer- auf Winterzeit.

- „Ein“: Automatisches Umschalten von Sommer- und Winterzeit gemäß Kalender.
- „Aus“: Die Zeit wird entsprechend der durch „Zeitzone“ eingestellten Zeitdifferenz angezeigt.

CA-Modul-Einstellung

Ermöglicht die Nutzung von Pay-TV-Services, wenn ein CA-Modul (CAM) und eine View-Karte vorhanden sind. Siehe Seite 18 zur Position der Buchse  (PCMCIA).

Montieren des Zubehörs (Wandhalterung)

An die Kunden:

Zum Schutz des Produkts und aus Sicherheitsgründen empfiehlt Sony dringend, die Installation Ihres Fernsehgerätes von Sony-Händlern oder lizenzierten Monteuren durchführen zu lassen. Versuchen Sie nicht, die Montage selbst durchzuführen.

An Sony-Händler und Monteure:

Schenken Sie während der Installation sowie der regelmäßigen Wartung und Überprüfung dieses Produkts der Sicherheit Ihre volle Aufmerksamkeit.

Ihr Fernsehgerät kann mit dem Wandmontagebügel SU-WL500 (separat erhältlich) montiert werden.

- Lesen Sie bitte in der mit der Wandhalterung gelieferten Anleitung nach, um die Montage richtig auszuführen.
- Schlagen Sie unter „Lösen des Tischständers vom Fernsehgerät“ (Seite 8) nach.
- Schlagen Sie unter „Tabelle der Fernsehgeräte-Installationsabmessungen“ (Seite 32) nach.
- Schlagen Sie unter „Zeichnung/Tabelle der Schrauben- und Hakenpositionen“ (Seite 32) nach.



- Stellen Sie das Fernsehgerät auf den Tischständer, wenn Sie den Montagehaken befestigen.

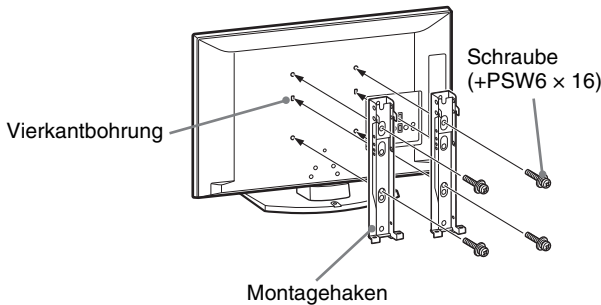

Für die Installation dieses Produkts ist ausreichende Sachkenntnis erforderlich, besonders zur Ermittlung der Wandfestigkeit, um das Gewicht des Fernsehgerätes tragen zu können. Überlassen Sie die Wandmontage dieses Produkts unbedingt Sony-Händlern oder lizenzierten Monteuren, und achten Sie angemessen auf die Sicherheit während der Installation. Sony übernimmt keine Haftung für etwaige Sachschäden oder Verletzungen, die durch falsche Handhabung oder unsachgemäße Installation verursacht werden.

Tabelle der Fernsehgeräte-Installationsabmessungen

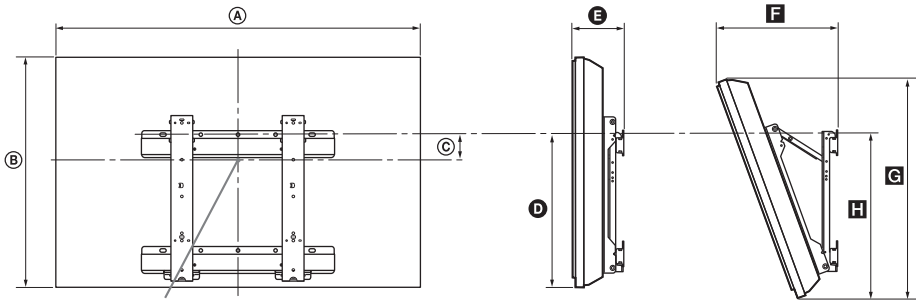

Bildschirm-Mittelpunkt

Einheit: cm

Modellbezeichnung	Displayabmessungen		Bildschirmmit- tlenab- messung	Länge für jeden Montagewinkel				
	A	B		Winkel (0°)		Winkel (20°)		
				D	E	F	G	H
KDL-40S55/P55xx	99,6	61,2	12,2	43,3	15,8	33,8	57,5	47,1
KDL-37S55/P55xx	92,7	57,4	14	43,2	15,6	32,4	54,2	46,8

Die Zahlen in der obigen Tabelle können je nach der Installation geringfügig abweichen.

WARNUNG

Die Wand, an der das Fernsehgerät montiert werden soll, muss in der Lage sein, mindestens das vierfache Gewicht des Fernsehgerätes zu tragen. Das Gewicht ist unter „Technische Daten“ (Seite 33) angegeben.

Zeichnung/Tabelle der Schrauben- und Hakenpositionen

Modellbezeichnung	Schraubenposition	Hakenposition
KDL-40S55/P55xx	d, g	b
KDL-37S55/P55xx	d, g	b

* Die Hakenposition „a“ und „c“ kann für das in der Tabelle oben aufgeführte Modell nicht verwendet werden.



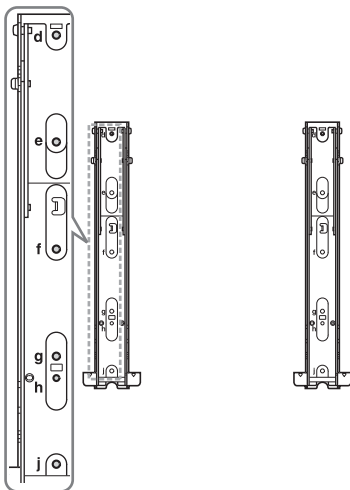



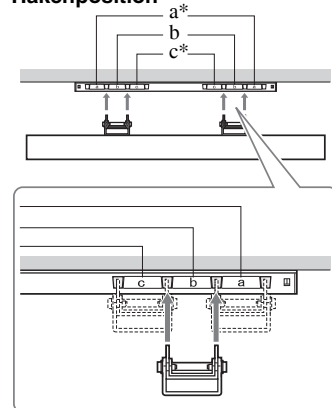





Schraubenposition



Hakenposition



Technische Daten

Modellbezeichnung		KDL-40S55/P55xx	KDL-37S55/P55xx
TV-System			
Bildschirmsystem	LCD-Bildschirm (Flüssigkristall-Display)		
Fernsehnorm	Je nach ausgewähltem Land/Gebiet Analog: B/G/H, D/K, L, I Digital: DVB-T		
Farb-/Videosystem	Analog: PAL, PAL60 (nur Videoeingang), SECAM, NTSC3.58, NTSC4.43 (nur Videoeingang) Digital: MPEG-2 MP@ML		
Kanalbereich	Analog: 46.25 - 855.25 MHz Digital: VHF/UHF		
Tonausgabe	10 W + 10 W (effektiv)		
Ein-/Ausgangsbuchsen			
Antenne	75-Ohm-Außenantenne für VHF/UHF		
 AV1*1	21-poliger Scart-Anschluss mit Audio-/Videoeingang, RGB-Eingang und analogem Fernscharbudio-/videoausgang.		
 AV2*2	21-poliger Scart-Anschluss mit Audio-/Videoeingang, RGB-Eingang, S-Videoeingang und Audio-/Videoausgang.		
 COMPONENT IN	Unterstützte Formate: 1080p, 1080i, 720p, 576p, 576i, 480p, 480i Y: 1 Vp-p, 75 Ohm, 0,3 V negative Sync/Pb/Cb: 0,7 Vp-p, 75 Ohm/ Pr/Cr: 0,7 Vp-p, 75 Ohm		
 COMPONENT IN	Audio-Eingang (Kopfhörerbuchse)		
HDMI IN 1, 2, 3	Video: 1080p, 1080p24, 1080i, 720p, 576p, 576i, 480p, 480i Audio: Zwei Kanäle, linear, PCM 32, 44,1 und 48 kHz, 16, 20 und 24 Bit PC (siehe Seite 34) Analoge Audiobuchse (Minibuchse) (nur HDMI 1)		
 AV3	Video-Eingang (Kopfhörerbuchse)		
 AV3	Audio-Eingang (Kopfhörerbuchse)		
	Audioausgänge (links/rechts) - CINCH		
PC IN 	PC-Eingang (15 D-Sub) (siehe Seite 34) G: 0,7 Vp-p, 75 Ohm, kein Sync auf Grün/B: 0,7 Vp-p, 75 Ohm/ R: 0,7 Vp-p, 75 Ohm, H/V Sync: TTL-Pegel  PC-Audioeingang (Minibuchse)		
	Kopfhörerbuchse		
	USB-Anschluss		
	CAM-Einschub (Zugangskontrollmodul)		
Stromversorgung und Sonstiges			
Betriebsspannung	220–240 V Wechselstrom, 50 Hz		
Bildschirmgröße	40 Zoll (ca. 101,6 cm in der Diagonalen)	37 Zoll (ca. 93,98 cm in der Diagonalen)	
Anzeigeauflösung	1.920 Punkte (horizontal) × 1.080 Zeilen (vertikal)		
Stromverbrauch	im „Wohnung“/ „Standard“ Modus	151 W	137 W
	im „Geschäft“/ „Brillant“ Modus	180 W	167 W
Leistungsaufnahme im Standby-Modus*3	max. 0,3 W		
Abmessungen (B × H × T)	(mit Geräteständer)	Ca. 99,6 × 66,3 × 25,9 cm	Ca. 92,7 × 62,7 × 25,9 cm
	(ohne Geräteständer)	Ca. 99,6 × 61,2 × 10,9 cm	Ca. 92,7 × 57,4 × 9,6 cm
Gewicht	(mit Geräteständer)	Ca. 19,0 kg	Ca. 16,5 kg
	(ohne Geräteständer)	Ca. 17,0 kg	Ca. 14,5 kg
Mitgelieferte Teile	Siehe „1: Überprüfen des Zubehörs“ auf Seite 4.		
Sonderzubehör	Siehe „Montieren des Zubehörs (Wandhalterung)“ auf Seite 31.		

*1 Die AV1-Ausgänge stehen nur für analoges Fernsehen zur Verfügung.

*2 Über die AV2-Ausgänge wird das aktuelle Bild auf dem Bildschirm ausgegeben (ausgenommen PC, HDMI, Component 1080i).

*3 Die angegebene Bereitschaftsleistung ist erreicht, wenn das Fernsehgerät notwendige interne Prozesse abgeschlossen hat.

Design und Spezifikationen können ohne vorherige Ankündigung geändert werden.

PC-Eingangs-Signalreferenztable für PC IN

Signale	Horizontal (Pixel)	Vertikal (Zeile)	Zeilenfrequenz (kHz)	Bildfrequenz (Hz)	Standard
VGA	640	480	31,5	60	VGA
SVGA	800	600	37,9	60	VESA Richtlinien
XGA	1024	768	48,4	60	VESA Richtlinien
WXGA	1280	768	47,4	60	VESA
WXGA	1280	768	47,8	60	VESA
WXGA	1360	768	47,7	60	VESA
SXGA	1280	1024	64	60	VESA
UXGA	1600	1200	75	60	VESA
HDTV	1920	1080	67,5	60	EIA

- Der PC-Eingang dieses Fernsehgeräts unterstützt kein Sync-Signal auf Grün und kein zusammengesetztes Sync-Signal.
- Der PC-Eingang dieses Fernsehgeräts unterstützt keine Interlaced-Signale.
- Der PC-Eingang dieses Fernsehgeräts unterstützt die in der o.g. Tabelle aufgeführten Signale mit 60 Hz Bildfrequenz.

PC-Eingangs-Signalreferenztable für HDMI IN 1, 2 und 3

Signale	Horizontal (Pixel)	Vertikal (Zeile)	Zeilenfrequenz (kHz)	Bildfrequenz (Hz)	Standard
VGA	640	480	31,5	60	VGA
SVGA	800	600	37,9	60	VESA Richtlinien
XGA	1024	768	48,4	60	VESA Richtlinien
WXGA	1280	768	47,4	60	VESA
WXGA	1280	768	47,8	60	VESA
WXGA	1360	768	47,7	60	VESA
SXGA	1280	1024	64	60	VESA

Störungsbehebung

Überprüfen Sie, ob die Anzeige ⏻ (Standby) rot blinkt.

Wenn die Anzeige blinkt

Die Selbstdiagnosefunktion wurde aktiviert. Drücken Sie ⏻ an der Seite des Fernsehgeräts, um das Gerät auszuschalten, trennen Sie das Netzkabel vom Gerät und wenden Sie sich an Ihren Händler oder den Sony-Kundendienst.

Wenn die LED-Anzeige 19-mal aufblinkt, schalten Sie das Gerät bitte aus und entfernen Sie die fehlerhafte USB-Einheit.

Wenn die LED-Anzeige 20-mal aufblinkt, schalten Sie das Gerät bitte aus und entfernen Sie die fehlerhafte CAM-Einheit.

Wenn die Anzeige nicht blinkt

- 1 Sehen Sie in den folgenden Tabellen nach.
- 2 Wenn sich das Problem mit den aufgeführten Maßnahmen nicht beheben lässt, lassen Sie das Fernsehgerät von qualifiziertem Kundendienstpersonal überprüfen.

Bild

Kein Bild (Bildschirm ist dunkel) und kein Ton

- Überprüfen Sie die Antennenverbindung.
- Schließen Sie das Fernsehgerät an das Netz an und drücken Sie ⏻ an der Seite des Fernsehgerätes.
- Wenn die Anzeige ⏻ (Standby) rot aufleuchtet, drücken Sie I/⏻.

Kein Bild und keine Menüanzeige vom über Scart-Kabel angeschlossenen Gerät

- Drücken Sie ⏻ zum Anzeigen der Liste der angeschlossenen Geräte. Wählen Sie dann den gewünschten Eingang.
- Überprüfen Sie die Verbindung zwischen dem optional angeschlossenen Gerät und dem Fernsehgerät.

Doppelbilder bzw. Nachbilder treten auf

- Überprüfen Sie die Antennenverbindung.
- Überprüfen Sie Aufstellort und Ausrichtung der Antenne.

Auf dem Bildschirm ist nur Störrauschen (Schnee) zu sehen

- Überprüfen Sie, ob die Antenne defekt oder abgelenkt ist.
- Überprüfen Sie, ob die Lebensdauer der Antenne (drei bis fünf Jahre im normalen Betrieb, ein bis zwei Jahre in Meeresnähe) abgelaufen ist.

Bilderrauschen beim Fernsehen

- Stellen Sie „AFT“ (Automatisches Fein-Abstimmen) für besseren Bildempfang ein (Seite 28).

Es erscheinen kleine schwarze oder helle Punkte auf dem Bildschirm

- Das Bild auf dem Display besteht aus Pixeln (Bildpunkten). Winzige schwarze Punkte und/oder helle Lichtpunkte (Pixel) auf dem Bildschirm stellen keine Fehlfunktion dar.

Bei Fernsehsendungen fehlen die Farben im Bild

- Wählen Sie „Normwerte“ (Seite 24).

Keine Farben oder verfälschte Farben bei der Wiedergabe eines Signals von den COMPONENT IN-Buchsen

- Überprüfen Sie den Anschluss der COMPONENT IN-Buchsen und überprüfen Sie, ob alle Stecker fest in den entsprechenden Buchsen sitzen.

Ton

Es ist kein Ton zu hören, aber das Bild ist gut

- Drücken Sie ⏻ + oder ⏻ (Stummschalten).
- Überprüfen Sie, ob „Lautsprecher“ auf „TV-Lautsprecher“ (Seite 24) eingestellt ist.

Kanäle/Sender

Der gewünschte Sender kann nicht ausgewählt werden

- Schalten Sie zwischen Digital- und Analogmodus um, und wählen Sie den gewünschten digitalen oder analogen Sender aus.

Bei manchen Sendern erscheint kein Bild

- Es handelt sich um einen verschlüsselten Kanal bzw. einen Pay-TV-Sender. Sie können einen solchen Sender nur empfangen, wenn Sie einen Pay-TV-Service abonnieren.
- Der Kanal wird nur für Datenübermittlung genutzt (kein Bild, kein Ton).
- Fragen Sie beim Programmanbieter direkt nach.

Digitale Kanäle werden nicht angezeigt

- Fragen Sie einen örtlichen Fachmann, ob in ihrer Gegend digital ausgestrahlte Sender empfangen werden können.
- Besorgen Sie sich eine Antenne mit höherer Verstärkungsleistung.

Allgemeines

Das Fernsehgerät schaltet sich automatisch aus (wechselt in den Standby-Betrieb)

- Überprüfen Sie, ob „Abschalttimer“ (Seite 25) oder „TV-Standby nach Nichtbenutzung“ (Seite 25) aktiviert ist.
- Wenn im Fernsehmodus 15 Minuten lang kein Signal empfangen und keine Taste gedrückt wird, schaltet das Fernsehgerät automatisch in den Standby-Betrieb.

Bild- und/oder Tonstörungen

- Halten Sie das Fernsehgerät fern von Quellen elektrischer Störfelder wie beispielsweise Autos, Motorräder, Föhne und optische Geräte.
- Lassen Sie beim Aufstellen angeschlossener Geräte etwas Platz zwischen dem Gerät und dem Fernsehgerät.
- Prüfen Sie die Antennen- oder Kabelverbindung.
- Verlegen Sie das Antennen- bzw. Kabelfernsehkabel nicht neben anderen Verbindungskabeln.

Die Fernbedienung funktioniert nicht

- Tauschen Sie die Batterien aus.

Das HDMI-Gerät erscheint nicht in der „HDMI-Gerätesliste“

- Vergewissern Sie sich, dass Ihr Gerät mit der Steuerung für HDMI kompatibel ist.

Wenn „Anzeigemodus Geschäft: Ein“ auf dem Bildschirm angezeigt wird

- Ihr Fernsehgerät ist auf den Modus „Geschäft“ eingestellt. Sie müssen wieder „Wohnung“ für „Betriebsort“ im Vorgang „Neuinitialisierung“ einstellen (Seite 7).

Introducción

Gracias por elegir este producto Sony.
Antes de utilizar el televisor, lea este manual atentamente y consérvelo para consultarlo en el futuro.

Nota sobre la función de Televisión digital

- Toda función relacionada con la Televisión digital (**DVB**) sólo funcionará en los países o zonas donde se emitan señales de televisión digital terrestre (TDT). Compruebe con su distribuidor local si puede recibir la señal TDT en su vivienda.
- Este televisor cumple las especificaciones de DVB-T (MPEG2) pero no se puede garantizar la compatibilidad con futuras emisiones digitales terrestres.
- Es posible que algunas funciones de la televisión digital no estén disponibles en algunos países.

El fabricante de este producto es Sony Corporation, 1-7-1 Konan Minato-ku Tokyo, 108-0075 Japón. El representante autorizado para EMC y seguridad en el producto es Sony Deutschland GmbH, Hedelfinger Strasse 61, 70327 Stuttgart, Alemania. Para cualquier asunto relacionado con servicio o garantía por favor diríjase a la dirección indicada en los documentos de servicio o garantía adjuntados con el producto.

Información sobre las marcas comerciales

- **DVB** es una marca registrada del Proyecto DVB.
- HDMI (High-Definition Multimedia Interface), el logotipo de HDMI y High-Definition Multimedia Interface son marcas comerciales o marcas comerciales registradas de HDMI Licensing LLC.



Acerca del nombre del modelo en este manual

La "xx" que aparece en el nombre del modelo corresponde a los dos dígitos relativos a la variación de color.

Índice

Guía de uso

4

Información de seguridad	9
Precauciones	10
Descripción general del mando a distancia	11
Descripción general de los indicadores y botones del televisor	12

Ver la televisión

Ver la televisión	13
Utilización de la Guía de programas electrónica digital (EPG) DVB	16
Utilización de la lista Favoritos Digitales DVB	17

Utilización de equipos opcionales

Conexión de equipos opcionales	18
Ver imágenes de los equipos conectados	19
Reproducción de fotos o música desde un dispositivo USB	20
Utilización del control por HDMI	21

Utilización de las funciones del MENU

Navegación por los menús	22
Ajustes	23

Información complementaria

Instalación de los accesorios (Soporte de montaje mural)	31
Especificaciones	33
Solución de problemas	35

DVB : sólo para canales digitales

Antes de utilizar el televisor, lea "Información de seguridad" (página 9). Conserve este manual para consultarlo en el futuro.

1: Comprobación de los accesorios

Mando a distancia RM-ED017 (1)

Cable de alimentación (Tipo C-6) (1) (excepto para televisor de 37 pulgadas)

Pilas tamaño AA (Tipo R6) (2)

Pedestal (1)

Tornillos para el pedestal (4)

Colocación de las pilas en el mando a distancia

Presione y deslice la tapa para abrir el compartimiento.

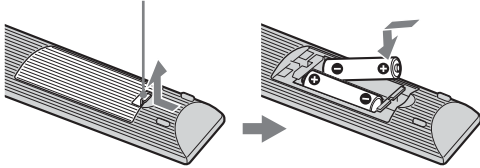

- Coloque las pilas con la polaridad correcta.
- No utilice pilas de distintos tipos ni mezcle pilas nuevas con viejas.
- Sea respetuoso con el medio ambiente y deseche las pilas en los contenedores dispuestos para este fin. En ciertas regiones, la eliminación de las pilas está regulada. Consúltelo con las autoridades locales.
- Use el mando a distancia con cuidado. No lo deje caer ni lo pise, ni tampoco derrame sobre él ningún tipo de líquido.
- No deje el mando a distancia cerca de una fuente de calor, en un lugar expuesto a la luz solar directa ni en una habitación húmeda.

2: Instalación del pedestal

Lleve a cabo los pasos de montaje necesarios para colocar el televisor en el soporte.

- 1 Abra la caja de cartón y extraiga el pedestal y los tornillos.
- 2 Coloque el televisor sobre el pedestal. Tenga cuidado de no tropezar o enredarse con los cables.

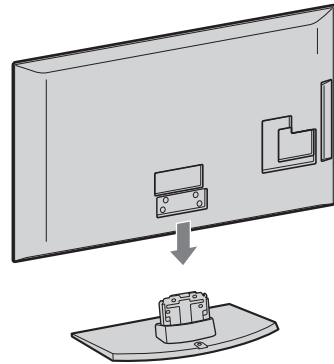

- 3 Enganche el televisor al pedestal introduciendo los tornillos suministrados en los orificios correspondientes. Para ello, siga la dirección de las flechas ↗.

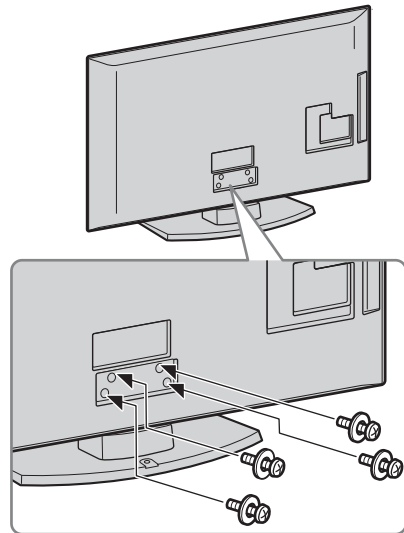

- Si utiliza un destornillador eléctrico, ajuste el par de apriete en 1,5 N·m (15 kgf·cm) aproximadamente.

3: Conexión de una antena/Videograbadora/Grabadora de DVD



- Este producto ha sido probado y satisface los límites establecidos por la directiva EMC para la utilización de cables de conexión que no superen los 3 metros.

Conexión sólo de una antena

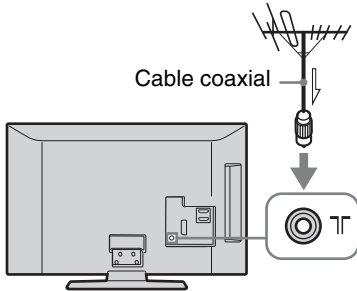

Conexión de una antena/videograbadora/grabadora de DVD mediante un cable SCART

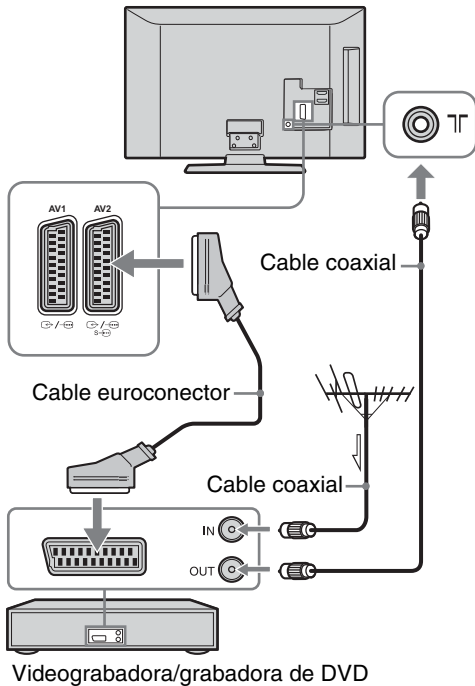

- La salida AV1 está disponible únicamente para televisión analógica.
- La salida AV2 permite emitir a través de la pantalla actual (excepto las salidas de PC, HDMI y Component 1080i).

Conexión de una antena/videograbadora/grabadora de DVD mediante un cable HDMI

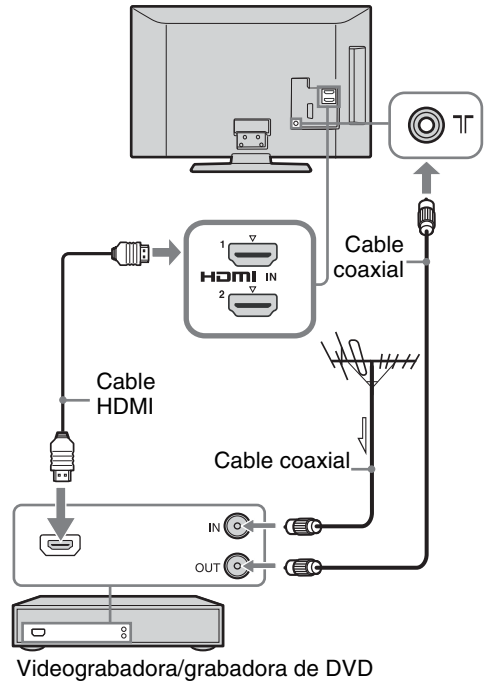

4: Cómo evitar la caída del televisor

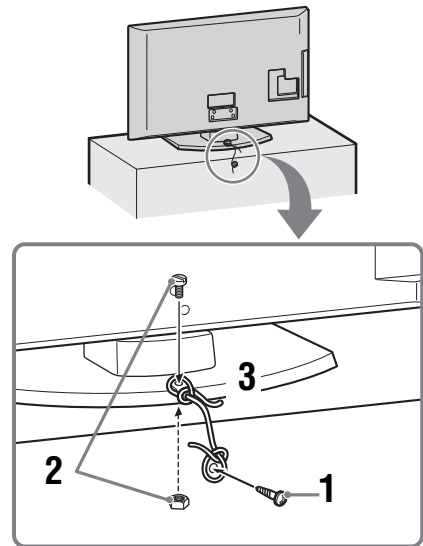

- 1 Coloque un tornillo para madera (de 4 mm de diámetro, no suministrado) en el soporte del televisor.

Continúa

- Coloque un tornillo para metales (M4 x 20, no suministrado) en el orificio del televisor.
- Ate el tornillo para madera y el tornillo para metales con una cuerda resistente.



- Puede utilizar un kit opcional con una correa de soporte Sony para fijar el televisor. Para adquirirlo, póngase en contacto con su centro de asistencia Sony más cercano. Anote el nombre de su modelo de televisor.

5: Sujeción de los cables

Es posible agrupar los cables de conexión del modo indicado a continuación.

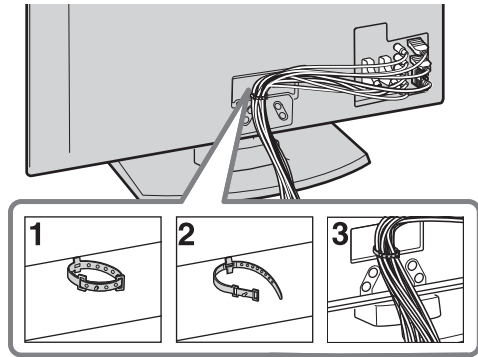

- No agrupe el cable de alimentación con el resto de cables de conexión.

6: Selección del idioma, del país/región y de la ubicación

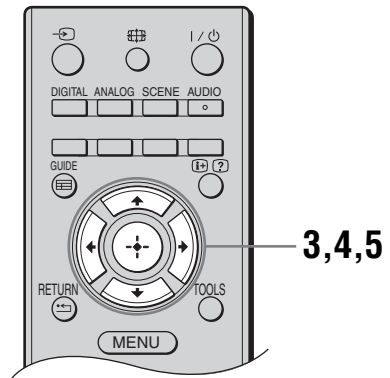
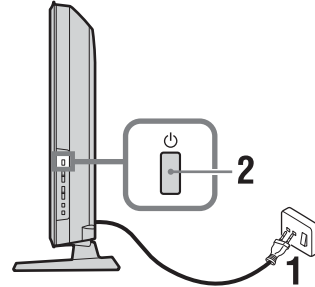

- Conecte el televisor a la toma de corriente (220-240V CA, 50Hz).
- Pulse en el lateral del televisor. Cuando encienda el televisor por primera vez, se mostrará el menú de idioma en la pantalla.



- Cuando se enciende el televisor, el indicador de alimentación se ilumina de color verde.

- Pulse para seleccionar el idioma de las pantallas de los menús. A continuación, pulse .



- 4 Pulse \uparrow/\downarrow para seleccionar el país/región en el que se utilizará el televisor. A continuación, pulse \oplus .

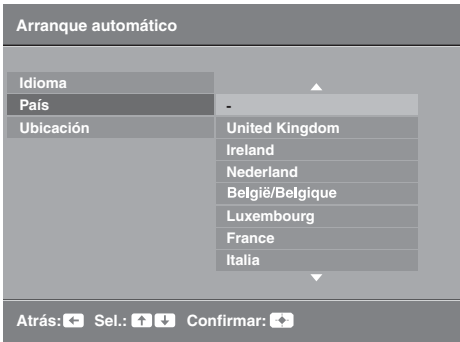

Si el país o región que desea seleccionar en el televisor no figura en la lista, seleccione “-” en lugar del país o la región.

- 5 Pulse \uparrow/\downarrow para seleccionar el tipo de ubicación donde utilizará el televisor. A continuación pulse \oplus .



En el modo de uso comercial, algunos ajustes se restablecerán periódicamente para uso comercial.

Esta opción permite seleccionar el modo de imagen inicial apropiado para las condiciones de iluminación habituales de estos entornos.

7: Sintonización automática del televisor

- 1 Pulse \oplus .



El televisor empieza a buscar todos los canales digitales disponibles y, a continuación, todos los canales analógicos disponibles. Esto puede llevar algún tiempo, así que no pulse ningún botón del televisor ni del mando a distancia durante el proceso.

Si aparece un mensaje para que confirme la conexión de la antena

No se ha encontrado ningún canal digital ni analógico. Compruebe todas las conexiones de la antena y, a continuación, pulse \oplus para volver a iniciar la sintonía automática.

- 2 Cuando aparezca en pantalla el menú de Ordenación de Programa, siga los pasos de “Ordenación de Programas” (página 26).

Si no cambia el orden de almacenamiento de los canales analógicos en el televisor, diríjase al paso siguiente.

- 3** Cuando aparece el menú Ajustes Ecológicos en la pantalla, si pulsa “Sí”, se cambian los ajustes “Ecología” por los valores recomendados para reducir el consumo de energía.

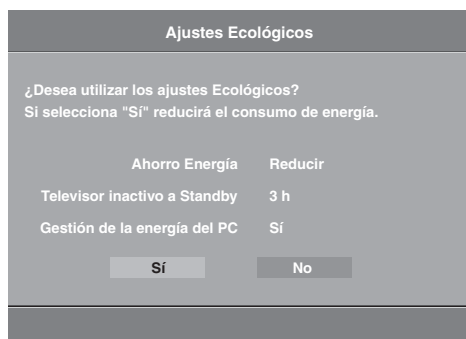

- 4** Pulse MENU para salir.
Ahora, el televisor se ha sintonizado en todos los canales disponibles.

Extracción del pedestal de sobremesa del televisor



- Sólo debe extraer el pedestal de sobremesa si desea instalar el televisor en la pared.

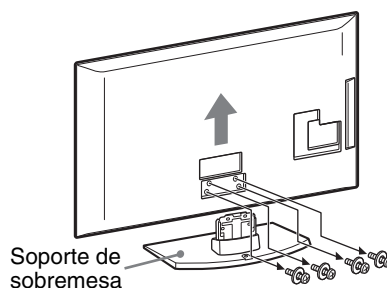

Información de seguridad

Instalación/configuración

Instale y utilice el televisor siguiendo estas instrucciones para evitar el riesgo de incendios, descargas eléctricas u otros daños y/o lesiones.

Instalación

- Debe instalar el televisor cerca de una toma de corriente de fácil acceso.
- Coloque el televisor sobre una superficie estable y plana.
- La instalación en pared sólo puede ser realizada por personal cualificado.
- Por razones de seguridad, se recomienda utilizar accesorios Sony como:
 - Soporte de pared SU-WL500
- Para colocar los ganchos de montaje en el televisor, debe utilizar los tornillos que se suministran con el soporte de pared. Los tornillos suministrados han sido diseñados para que tengan una longitud de 8 mm a 12 mm cuando se midan desde la superficie de colocación del gancho de montaje. El diámetro y longitud de los tornillos varía en función del modelo de soporte de pared. Si utiliza otros tornillos, puede provocar un daño interno en el televisor o éste puede caerse, etc.

8 mm - 12 mm

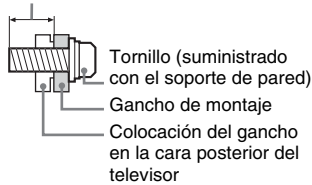

Transporte

- Desconecte todos los cables antes de transportar el televisor.
- Se necesitan dos o tres personas para transportar un televisor grande.
- Cuando transporte el televisor con las manos, sujételo como se indica a la derecha. No ejerza presión sobre el panel de LCD.
- Cuando eleve o desplace el televisor, sujételo bien por abajo.
- Durante el transporte, no someta el televisor a sacudidas o vibraciones excesivas.
- Cuando transporte el televisor para repararlo o cuando lo cambie de sitio, embálelo con la caja y el material de embalaje originales.

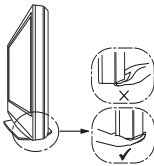
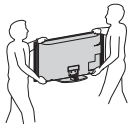

Ventilación

- Nunca obstruya, cubra ni inserte nada en los orificios de ventilación del aparato.
- Deje espacio alrededor del televisor, tal y como se muestra más abajo.
- Se recomienda utilizar el soporte de pared de Sony para que el aire circule correctamente.

Instalación en la pared

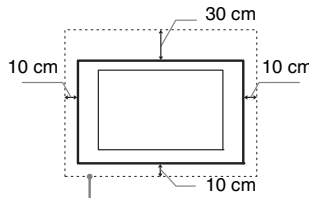

Deje, como mínimo, estas distancias alrededor del televisor.

Instalación sobre pedestal

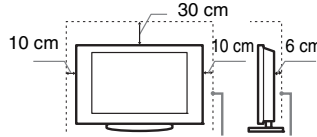

Deje, como mínimo, estas distancias alrededor del televisor.

- Para garantizar una ventilación apropiada y evitar la acumulación de suciedad o polvo:
 - No instale el televisor boca arriba, boca abajo, hacia atrás ni de lado.
 - No instale el televisor en un estante, sobre una alfombra, sobre una cama o dentro de un armario.
 - No cubra el televisor con tejidos como cortinas, ni otros objetos como periódicos, etc.
 - No instale el televisor como se muestra a continuación.

La circulación de aire queda obstruida.

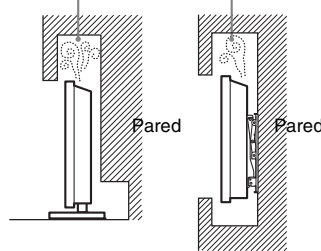

Cable de alimentación

Utilice el cable y el enchufe tal y como se indica a continuación para evitar el riesgo de incendios, descargas eléctricas u otros daños y/o lesiones:

- Utilice únicamente cables de alimentación suministrados por Sony. No utilice cables de otros proveedores.
- Inserte el enchufe totalmente en la toma de corriente.
- Este televisor sólo funciona con alimentación de CA de 220-240 V.
- Cuando conecte los cables, no olvide desenchufar el cable de alimentación por razones de seguridad y evite tropezar o enredarse con los cables.
- Desenchufe el cable de alimentación antes de manipular o desplazar el televisor.
- Mantenga el cable de alimentación alejado de fuentes de calor.
- Desconecte el enchufe y límpielo regularmente. Si se acumula polvo o humedad en el enchufe, puede deteriorarse el aislamiento y producirse un incendio.

Notas

- No utilice el cable de alimentación suministrado con otros equipos.
- No apriete, doble ni retuerza excesivamente el cable de alimentación. Los conductores internos podrían quedar al descubierto o romperse.
- No modifique el cable de alimentación.
- No coloque ningún objeto pesado encima del cable de alimentación.
- No tire del cable para desconectarlo.
- No conecte demasiados aparatos a la misma toma de corriente.
- No utilice una toma de corriente de mala calidad.

Uso prohibido

No instale/utilice el televisor en lugares, entornos o situaciones como las descritas a continuación ya que el televisor podría funcionar mal y provocar un incendio, una descarga eléctrica u otros daños y/o lesiones.

Lugar:

Espacios exteriores (con luz solar directa), en la costa, en una embarcación, dentro de un vehículo, en centros sanitarios, ubicaciones inestables, cerca del agua, la lluvia, humedad o humo.

Entorno:

Lugares cálidos, húmedos o con excesivo polvo; lugares en los que puedan entrar insectos; lugares expuestos a vibraciones mecánicas, o lugares próximos a objetos inflamables (velas, etc.). No exponga el televisor a goteos ni salpicaduras ni coloque sobre el aparato ningún objeto lleno de líquido como los floreros.

Situación:

No lo utilice si tiene las manos mojadas, si se ha extraído la carcasa o con accesorios no recomendados por el fabricante. Desconecte el televisor del cable de alimentación y de la antena durante las tormentas eléctricas.

Piezas rotas:

- No arroje ningún objeto contra el televisor. El cristal de la pantalla podría romperse debido al impacto y causar lesiones graves.
- Si la superficie del televisor se agrieta o se rompe, no la toque sin antes desconectar el cable de alimentación. De lo contrario, podría recibir una descarga eléctrica.

Cuando no se utilice

- Si no va a utilizar el televisor durante varios días, desconecte el cable por razones medioambientales y de seguridad.
- El televisor no se desconecta de la toma de corriente cuando se apaga. Desenchúfelo para que quede totalmente desconectado.
- No obstante, es posible que algunos televisores dispongan de funciones que precisen que se encuentren en modo de espera para funcionar correctamente.

Niños

- No deje que los niños suban al televisor.
- Mantenga los accesorios pequeños fuera del alcance de los niños para que no los tragan.

Continúa

Si ocurren los siguientes problemas...

Apague el televisor y desenchúfelo inmediatamente si ocurre cualquiera de los siguientes problemas.

Pida a su distribuidor o al servicio técnico de Sony que le revise el televisor.

Cuando:

- El cable de alimentación está dañado.
- Toma de corriente de mala calidad.
- El televisor está dañado porque se ha caído, ha sido golpeado o le ha sido arrojado algún objeto.
- Alguna sustancia líquida o sólida cae dentro del televisor.

Precauciones

Ver la televisión

- Vea la televisión en una habitación con suficiente iluminación, ya que, si lo hace con poca luz o durante mucho tiempo, somete la vista a un sobreesfuerzo.
- Cuando utilice auriculares, ajuste el volumen de forma que se eviten niveles excesivos, ya que podría sufrir daños en los oídos.

Pantalla LCD

- Aunque la pantalla LCD ha sido fabricada con tecnología de alta precisión y posee píxeles con una eficacia del 99,99% o superior, pueden aparecer de forma constante unos puntos negros o puntos brillantes de luz (rojos, azules o verdes). No se trata de un fallo de funcionamiento, sino de una característica de la estructura de la pantalla de cristal líquido.
- No presione ni raye el filtro frontal, ni coloque objetos encima del televisor, ya que la imagen podría resultar irregular o la pantalla de cristal líquido podría dañarse.
- Si se utiliza el televisor en un lugar frío, es posible que la imagen se oscurezca o que aparezca una mancha en la pantalla. Esto no significa que el televisor se ha estropeado. Este fenómeno irá desapareciendo a medida que aumente la temperatura.
- Si se visualizan imágenes fijas continuamente, es posible que se produzca un efecto de imagen fantasma que puede desaparecer transcurridos unos segundos.
- Cuando se utiliza el televisor, la pantalla y la carcasa se calientan. No se trata de un fallo de funcionamiento.
- La pantalla LCD contiene una pequeña cantidad de cristal líquido. Algunos tubos fluorescentes que utiliza este televisor también contienen mercurio. Siga la normativa local para deshacerse de él.

Tratamiento y limpieza de la superficie de la pantalla y la carcasa del televisor

Desenchufe el cable de alimentación conectado al televisor antes de limpiarlo.

Para evitar la degradación del material o del acabado de la pantalla, tenga en cuenta las siguientes precauciones.

- Para eliminar el polvo de la superficie de la pantalla y la carcasa, pase cuidadosamente un paño suave. Si no consigue eliminar completamente el polvo, humedezca ligeramente el paño con una solución de detergente neutro poco concentrada.

- No utilice nunca estropajos abrasivos, productos de limpieza ácidos o alcalinos, detergente concentrado ni disolventes volátiles, como alcohol, bencina, diluyente o insecticida. Si utiliza este tipo de materiales o expone la unidad a un contacto prolongado con materiales de goma o vinilo, puede dañar el material de la superficie de la pantalla y de la carcasa.
- Se recomienda pasar la aspiradora periódicamente por los orificios de ventilación para que el televisor se ventile adecuadamente.
- Si necesita ajustar el ángulo del televisor, desplácelo lentamente para evitar que se desenganche del soporte.

Equipos opcionales

Sitúe los equipos opcionales o cualquier equipo que emita radiaciones electromagnéticas lejos del televisor. De lo contrario, la imagen puede aparecer distorsionada y/o pueden emitirse ruidos.

Pilas

- Coloque las pilas con la polaridad correcta.
- No utilice pilas de distintos tipos ni mezcle pilas nuevas con viejas.
- Sea respetuoso con el medio ambiente y deseché las pilas en los contenedores dispuestos para este fin. En ciertas regiones, la eliminación de las pilas está regulada. Consúltelo con las autoridades locales.
- Use el mando a distancia con cuidado. No lo deje caer ni lo pise, ni tampoco derrame sobre él ningún tipo de líquido.
- No deje el mando a distancia cerca de una fuente de calor, en un lugar expuesto a la luz solar directa ni en una habitación húmeda.

Cómo deshacerse del televisor



Tratamiento de los equipos eléctricos y electrónicos al final de su vida útil (aplicable en

la Unión Europea y en países europeos con sistemas de recogida selectiva de residuos)

Este símbolo en el equipo o el embalaje indica que el presente producto no puede ser tratado como residuo doméstico normal, sino que debe entregarse en el correspondiente punto de recogida de equipos eléctricos y electrónicos. Al asegurarse de que este producto sea desechado correctamente, Ud. ayuda a prevenir las consecuencias negativas para el medio ambiente y la salud humana que podrían derivarse de la incorrecta manipulación en el momento de deshacerse de este producto. El reciclaje de materiales ayuda a conservar los recursos naturales. Para recibir información detallada sobre el reciclaje de este producto, póngase en contacto con su ayuntamiento, el punto de recogida más cercano o el establecimiento donde ha adquirido el producto.



Tratamiento de las baterías al final de su vida útil (aplicable en la Unión Europea y en países

europeos con sistemas de recogida selectiva de residuos)

Este símbolo en la batería o en el embalaje indica que la batería proporcionada con este producto no puede ser tratada como un residuo doméstico normal. En algunas baterías este símbolo puede utilizarse en combinación con el símbolo químico. El símbolo químico del mercurio (Hg) o del plomo (Pb) se añadirá si la batería contiene más del 0,0005% de mercurio o del 0,004% de plomo. Al asegurarse de que estas baterías se desechan correctamente, Ud. ayuda a prevenir las consecuencias negativas para el medio ambiente y la salud humana que podrían derivarse de la incorrecta manipulación en el momento de deshacerse de la batería. El reciclaje de materiales ayuda a conservar los recursos naturales. En el caso de productos que, por razones de seguridad, rendimiento o mantenimiento de datos, sea necesaria una conexión permanente con la batería incorporada, esta batería solo deberá ser reemplazada por personal técnico cualificado para ello. Para asegurarse de que la batería será tratada correctamente, entregue el producto al final de su vida útil en un punto de recogida para el reciclado de aparatos eléctricos y electrónicos. Para las demás baterías, vea la sección donde se indica cómo quitar la batería del producto de forma segura. Deposite la batería en el correspondiente punto de recogida para el reciclado. Para recibir información detallada sobre el reciclaje de este producto o de la batería, póngase en contacto con el ayuntamiento, el punto de recogida más cercano o el establecimiento donde ha adquirido el producto.

Descripción general del mando a distancia

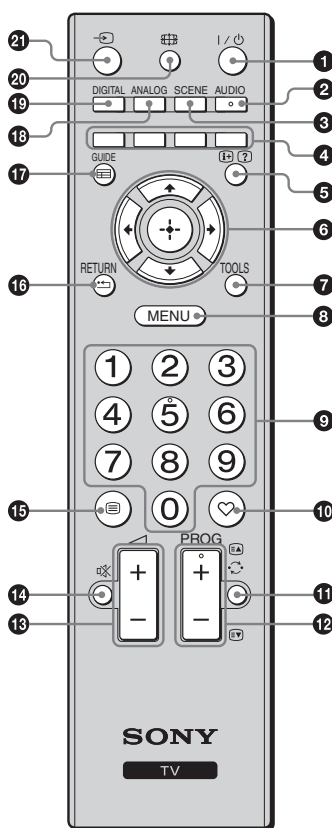

- 1 I/⏻ – Modo de espera del televisor**
Enciende y apaga el televisor desde el modo de espera.
- 2 AUDIO**
Permite cambiar el modo de sonido dual (página 24).
- 3 SCENE – Selección de escena (página 14)**
- 4 Botones coloreados (página 14, 17)**
- 5 (+/?) – Información/Mostrar teletexto**
 - En modo digital: Muestra una breve descripción del programa que se ve actualmente.
 - En modo analógico: Muestra información como el número de canal y el formato de pantalla actuales.
 - En modo Teletexto (página 14): Muestra información oculta (p. ej., las respuestas de un concurso).
- 6 ↑/↓/↶/↷/⊕**
- 7 TOOLS (página 15, 20)**
Permite acceder a distintas opciones de visualización y cambiar/realizar ajustes en función del formato de la fuente y la pantalla.
- 8 MENU (página 22)**
- 9 Botones numéricos**
 - En modo TV: Permite seleccionar canales. Para introducir el canal 10 y los números de canales posteriores, pulse el segundo y el tercer dígito de forma rápida y sucesiva.
 - En modo Teletexto: Permite introducir un número de página de tres dígitos para seleccionar la página.
- 10 ♡ – Lista de canales digitales favoritos**
Pulse este botón para visualizar la lista de canales digitales favoritos que ha especificado (página 17).
- 11 ↶ – Canal anterior**
Púlselo para volver al último canal que ha visitado.
- 12 PROG +/-/EA/EB**
 - En modo TV: Púlselo para seleccionar el canal siguiente (+) o anterior (-).
 - En modo Teletexto (página 14): Púlselo para seleccionar la página siguiente (EA) o la anterior (EB).
- 13 ↵ +/- – Volumen**
- 14 ✖ – Eliminación del sonido**
- 15 ≡ – Teletexto (página 14)**
- 16 RETURN / ↶**
Permite volver a la última pantalla de cualquier menú que se haya mostrado.
- 17 GUIDE / ≡ – EPG (Guía de programas electrónica digital) (página 16)**
- 18 ANALOG – Modo analógico (página 13)**
- 19 DIGITAL – Modo digital (página 13)**
- 20 📺 – Modo de Pantalla (página 14)**
- 21 ↵ – Selección de fuente de Entrada**
Púlselo para seleccionar la fuente de entrada del equipo conectado a las tomas del televisor (página 19).



- Los botones correspondientes al número 5, PROG + y AUDIO disponen de puntos táctiles. Utilice estos puntos táctiles como referencia para usar el televisor.

Descripción general de los indicadores y botones del televisor

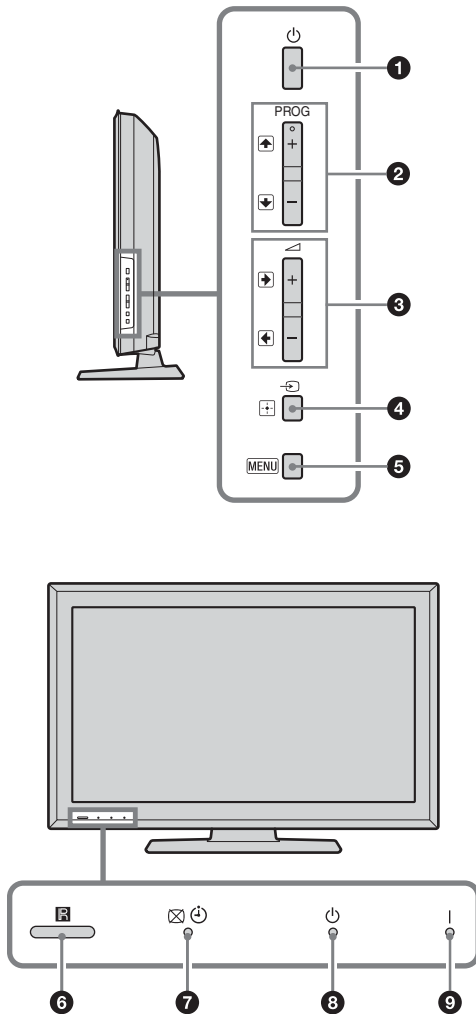

1 – Alimentación

Enciende o apaga el televisor.



- Para desconectarlo completamente, retire el enchufe de la toma de corriente.
- Al encender el televisor, el indicador de encendido se ilumina de color verde.

2 PROG +/-/↑/↓

- En modo TV: Púlselo para seleccionar el canal siguiente (+) o anterior (-).
- En menú TV: Se desplaza por las opciones hacia arriba (↑) o hacia abajo (↓).

3 +/-/→/←

- En modo TV: Púlselo para subir (+) o bajar (-) el volumen.
- En menú TV: Se desplaza por las opciones hacia la derecha (→) o izquierda (←).

4 – Selección de fuente de Entrada / OK

- En modo TV: Púlselo para seleccionar la fuente de entrada del equipo conectado a las tomas del televisor (página 19).
- En menú TV: Selecciona el menú u opción y confirma el parámetro.

5 MENU (página 22)

6 Sensor del mando a distancia

- Recibe señales IR del mando a distancia.
- No coloque nada encima del sensor ya que ello puede alterar su funcionamiento.

7 – Indicador de Sin Imagen / Indicador del temporizador de apagado

- Cuando se oculta la imagen, aparece una luz verde (página 25).
- Se ilumina en naranja cuando se ajusta el temporizador de apagado (página 26).

8 – Indicador de modo en espera

Cuando el televisor está en modo de espera, se enciende una luz roja.

9 – Indicador de alimentación

Cuando se enciende el televisor, aparece una luz verde.



- Asegúrese de que el televisor está totalmente apagado antes de desenchufarlo. Si desenchufa el televisor mientras está encendido, el indicador puede permanecer iluminado o el televisor puede sufrir una avería.

Ver la televisión

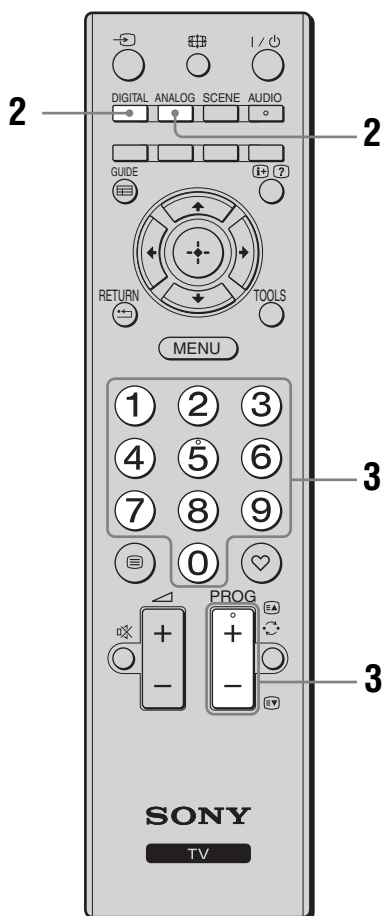
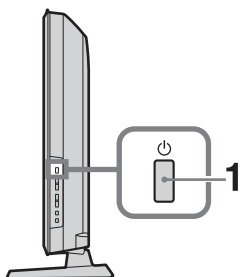

- 1 Pulse en el lateral del televisor para encenderlo.

Si el televisor se encuentra en modo de espera (el indicador (modo de espera) del panel frontal del televisor está iluminado en rojo), pulse en el mando a distancia para encender el televisor.

- 2 Pulse DIGITAL para cambiar al modo digital o ANALOG para cambiar al modo analógico.

Los canales disponibles varían en función del modo.

- 3 Pulse los botones numéricos o PROG +/- para seleccionar el canal de televisión.

Para seleccionar el canal 10 y los números de canales posteriores mediante los botones numéricos, pulse el segundo y tercer dígito de forma rápida y sucesiva.

Para seleccionar un canal digital utilizando la Guía de programas electrónica digital (EPG), (página 16).

En modo digital

Aparecerá una línea de información durante poco tiempo. En dicha línea, pueden aparecer los siguientes iconos.

- : Servicio de radio
- : Servicio de suscripción/codificado
- : Múltiples idiomas de audio disponibles
- : Subtítulos disponibles
- : Subtítulos disponibles para personas con problemas auditivos
- : Edad mínima recomendada para el programa actual (de 4 a 18 años)
- : Bloqueo TV

Operaciones adicionales

Para	Haga lo siguiente
Ajustar el volumen	Pulse + (aumentar)/ - (reducir).
Acceder a la Tabla índice de programas (sólo en modo analógico)	Pulse . Para seleccionar un canal analógico, pulse y, a continuación, pulse .
Acceder a Favoritos digital (sólo en modo digital)	Pulse . Para obtener más información, consulte página 17.

Acceder al Teletexto

Pulse . Cada vez que pulse , la pantalla cambiará cíclicamente de la siguiente forma: Teletexto → sobre la imagen de televisión (modo mixto) → no disponible (salir del servicio de Teletexto)

Para seleccionar una página, pulse los botones numéricos o /.

Para mostrar información oculta, pulse .



- Cuando aparecen cuatro elementos en color en la parte inferior de la página de Teletexto, significa que el servicio Fastext está disponible. El servicio Fastext permite acceder a las páginas de forma rápida y fácil. Pulse el botón de color correspondiente para acceder a la página deseada.

Modo Selección de escena

Seleccione “Genérico”, “Cine”, “Deportes”, “Juego” o “Foto”. Al elegir un modo, se configura automáticamente la calidad óptima del audio y de la imagen (en función del tipo de contenido).

- 1 Pulse SCENE en el mando a distancia.
- 2 Pulse /// para seleccionar el modo y, a continuación, pulse .

Genérico: Parámetros actuales del usuario.

Cine: Muestra las escenas y el sonido reproduciendo el entorno de un cine.

Deportes: Presenta las escenas de una forma muy realista, con sonido envolvente.

Juego: Muestra escenas que permiten disfrutar al máximo al jugador, con una imagen y un sonido de gran calidad.

Foto: Presenta una imagen que reproduce la textura y el color de una foto impresa.



- Si hay algún modo de escena seleccionado, no es posible seleccionar modos de imagen en el menú imagen. Primero es necesario salir del modo de escena.
- No disponible para PC input, HDMI PC input ni para el menú “Foto / Música”.

Cambiar el formato de pantalla manualmente para que se ajuste a la emisión

Pulse varias veces para seleccionar el formato de pantalla.

Optimizada*

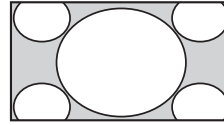

Muestra las emisiones en formato convencional 4:3 con un efecto de imitación de pantalla panorámica. La imagen en formato 4:3 se alarga para ocupar toda la pantalla.

4/3

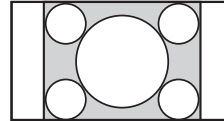

Muestra las emisiones en pantalla 4:3 convencional (por ejemplo, televisor sin pantalla panorámica) con las proporciones correctas.

Horizontal

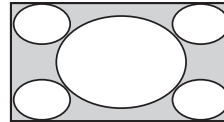

Ajusta una imagen 4:3 horizontalmente para adaptarla a una pantalla 16:9.

Zoom*

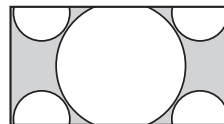

Muestra las emisiones en Cinemascope (formato panorámico) con las proporciones correctas.

14/9*

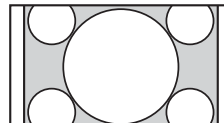

Muestra emisiones en formato 14:9 con las proporciones correctas. Como resultado, aparecerán áreas con un margen negro en la pantalla.

Subtítulos*

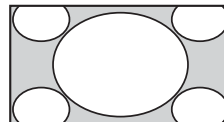

Muestra las emisiones en Cinemascope (formato panorámico) con subtítulos en la pantalla.

Auto

- El “Form. Pantalla” está ajustado en “Auto”. El formato de pantalla cambia automáticamente para ajustarse a la señal de la emisión.
- “Auto” está disponible sólo para señales PAL y SECAM.

* Es posible que las partes superior e inferior de la imagen aparezcan cortadas.



- En función de la señal, es posible que algunos formatos de pantalla no puedan seleccionarse.
- Es posible que no se visualicen algunos caracteres o letras en la parte superior e inferior de la imagen en el modo “Optimizada”.



- Es posible ajustar la posición vertical de la imagen si se selecciona “Optimizada”, “Zoom”, “14/9” o “Subtítulos”. Pulse \uparrow/\downarrow para desplazarla hacia arriba o hacia abajo (por ejemplo, para leer los subtítulos).

Utilización del menú Herramientas

Pulse TOOLS y aparecerán las siguientes opciones mientras ve un programa de televisión.

Opciones	Descripción
Cerrar	Cierra el menú Herramientas.
Modo de Imagen	Consulte página 23.
Efecto	Consulte página 24.
Altavoz	Consulte página 24.
Idioma de audio (sólo en modo digital)	Consulte página 29.
Configuración de subtítulos (sólo en modo digital)	Consulte página 29.
Desconex. Aut.	Consulte página 26.
Ahorro Energía	Consulte página 25.
Información del sistema (sólo en modo digital)	Muestra la pantalla de información del sistema.

Utilización de la Guía de programas electrónica digital (EPG) DVB*



- 1 En modo digital, pulse GUIDE.
- 2 Realice la operación deseada, tal y como se muestra en la siguiente tabla o en la pantalla.



- La información sobre el programa sólo se mostrará si el canal de televisión lo está retransmitiendo.

Guía de programas electrónica digital (EPG)

* Es probable que esta función no esté disponible en algunos países/regiones.

Para	Haga lo siguiente
Ver un programa	Pulse $\uparrow/\downarrow/\leftarrow/\rightarrow$ para seleccionar el programa y, a continuación, pulse \oplus .
Apagar el EPG	Pulse GUIDE.



- Si se ha seleccionado una restricción de edad, aparecerá un mensaje en pantalla pidiéndole un código PIN. Más información consulte “Bloqueo TV” en la página 29.

Utilización de la lista Favoritos Digitales DV3*



Lista Favoritos Digitales

* Es probable que esta función no esté disponible en algunos países/regiones.

La prestación de Favoritos permite especificar hasta cuatro listas de programas favoritos.

- 1 En modo digital, pulse ♥.
- 2 Realice la operación deseada, tal y como se muestra en la siguiente tabla o en la pantalla.

Para	Haga lo siguiente
Crear la lista Favoritos por primera vez	<ol style="list-style-type: none"> 1 Pulse ⊕ para seleccionar "Sí". 2 Pulse el botón amarillo para seleccionar la lista de Favoritos. 3 Pulse ⇧/⇩/⇐/⇒ para seleccionar el canal que desee añadir y, a continuación, pulse ⊕. Los canales guardados en la lista Favoritos están indicados con el símbolo ♥. 4 Pulse RETURN para finalizar la configuración.
Ver un canal	<ol style="list-style-type: none"> 1 Pulse el botón amarillo para navegar por las listas de Favoritos. 2 Pulse ⇧/⇩ para seleccionar el canal y, a continuación, pulse ⊕.
Apagar la lista Favoritos	Pulse RETURN.
Añadir o eliminar canales de la Lista de favoritos actualmente editada	<ol style="list-style-type: none"> 1 Pulse el botón azul. 2 Pulse el botón amarillo para seleccionar la lista de Favoritos que desee editar. 3 Pulse ⇧/⇩/⇐/⇒ para seleccionar el canal que desee añadir o quitar y, a continuación, pulse ⊕.
Eliminar todos los canales de la Lista de favoritos actual	<ol style="list-style-type: none"> 1 Pulse el botón azul. 2 Pulse el botón amarillo para seleccionar la lista de Favoritos que desee editar. 3 Pulse el botón azul. 4 Pulse ⇐/⇒ para seleccionar "Sí" y, a continuación, pulse ⊕ para confirmar.

Conexión de equipos opcionales

Puede conectar múltiples equipos opcionales a su televisor. No se suministrarán cables de conexión.

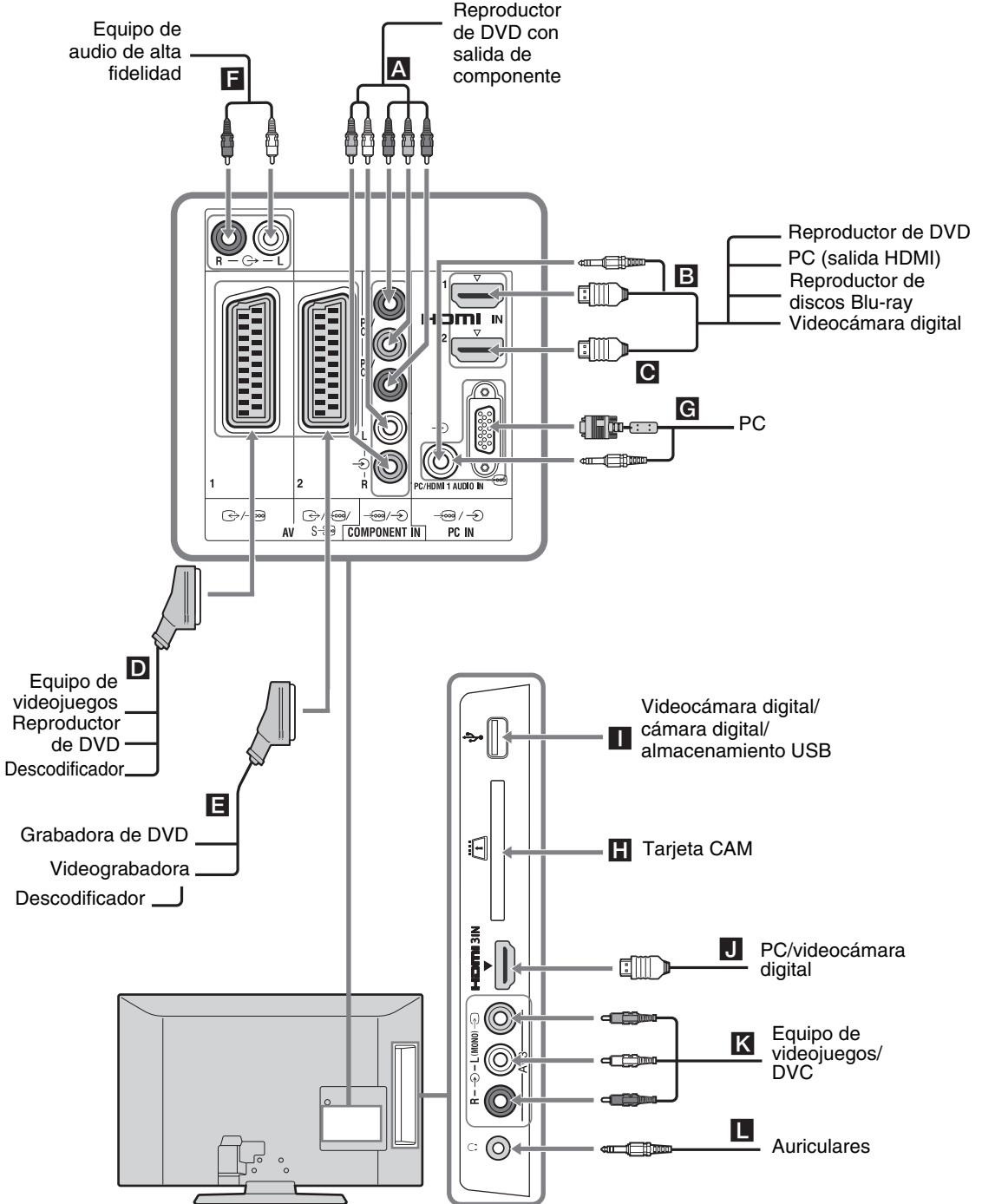





Ver imágenes de los equipos conectados

Encienda el equipo conectado y, a continuación, lleve a cabo una de las siguientes operaciones.

Para un vídeo sintonizado automáticamente (página 7)









En modo analógico, pulse PROG +/- o los botones numéricos para seleccionar el canal de vídeo.









Para otros equipos conectados

Pulse  para mostrar la lista de equipos conectados. Pulse  para seleccionar la fuente de entrada deseada y, a continuación, pulse . (Se selecciona el elemento destacado si transcurren dos segundos sin que se realice ninguna operación después de haber pulsado .

Para un dispositivo USB

Consulte página 20.

Símbolo que aparece en pantalla	Descripción
 Component	Ver el equipo conectado a A .
 HDMI1,  HDMI2 o  HDMI3	HDMI IN 1, HDMI IN 2 o HDMI IN 3 Para ver el equipo conectado a B , C o J . Las señales de audio y de vídeo proceden del equipo conectado. Si el equipo dispone de una toma DVI, conéctela a la toma HDMI IN 1 mediante una interfaz de adaptador de DVI-HDMI (no suministrada), y conecte las tomas de salida de audio del equipo a las tomas de entrada de audio de las tomas HDMI IN 1. Si desea ver fotos o imágenes de un PC o de una videocámara digital, conéctela a la toma HDMI IN 3.
 AV1/  AV1	Ver el equipo conectado a D .
 AV2/  AV2/  AV2	Ver el equipo conectado a E .

Símbolo que aparece en pantalla	Descripción
 PC	Para ver el equipo conectado a G .  <ul style="list-style-type: none"> Se recomienda utilizar un cable de ordenador con núcleos de ferrita como el "conector D-sub 15" (ref. 1-793-504-11, disponible en los centros de asistencia técnica de Sony), o un modelo equivalente.
 USB	Para ver el equipo conectado a I . Para ver fotos o escuchar música de un dispositivo de almacenamiento USB conectado al televisor.
 AV3	Para ver el equipo conectado a K . Al conectar dispositivos mono, conéctelos a la toma AV3  .
	<ul style="list-style-type: none"> Asegúrese de utilizar únicamente un cable HDMI autorizado que presente el logotipo HDMI. Se recomienda utilizar el cable HDMI de Sony. Si está conectado un equipo compatible con el control HDMI, la comunicación con el equipo conectado será posible. Consulte la página 21 para configurar esta comunicación.
Para conectar	Haga lo siguiente
Módulo de acceso condicional (CAM) H	Para utilizar servicios Pay Per View. Si desea más información, consulte el manual de instrucciones de su CAM. Para utilizar el CAM, extraiga la tarjeta "ficticia" de la ranura del CAM. Apague el televisor cuando vaya a insertar el CAM en la ranura correspondiente. Cuando no utilice el CAM, es recomendable introducir la tarjeta "ficticia" y mantenerla en la ranura correspondiente.  <ul style="list-style-type: none"> El CAM no se admite en algunos países o regiones. Consulte con su distribuidor autorizado.
Equipo de audio de alta fidelidad F	Conéctelo a las tomas de salida  de audio para escuchar el sonido del televisor en dicho equipo. Puede modificar el nivel de audio de los altavoces externos pulsando los botones de volumen del mando a distancia.
Auriculares L	Conéctelos a la toma  para escuchar el sonido del televisor a través de los auriculares.

Operación adicional

Para	Haga lo siguiente
Volver al modo de TV normal	Pulse DIGITAL o ANALOG.

Utilización del menú Herramientas

Pulse TOOLS para mostrar las siguientes opciones mientras ve imágenes del equipo conectado.

Opciones	Descripción
Cerrar	Cierra el menú Herramientas.
Modo de Imagen (excepto modo de entrada PC y modo de entrada USB)	Consulte página 23.
Modo visualización (sólo en modo de entrada de PC)	Consulte página 23.
Efecto	Consulte página 24.
Altavoz	Consulte página 24.
Despl. Horizontal (sólo en modo de entrada de PC)	Consulte página 25.
Despl. Vertical (sólo en modo de entrada de PC)	Consulte página 25.
Desconex. Aut. (excepto modo de entrada de PC)	Consulte página 26.
Ahorro Energía	Consulte página 25.

Reproducción de fotos o música desde un dispositivo USB

Puede disfrutar de los archivos de fotos y música guardados en una cámara de fotos digital o en una videocámara Sony conectando un cable USB o un dispositivo de almacenamiento USB al televisor.

- 1 Conecte un dispositivo USB compatible en el televisor.
- 2 Pulse **MENU**.
- 3 Pulse \uparrow/\downarrow para seleccionar "Foto / Música" y, a continuación, pulse \oplus .
- 4 Pulse $\uparrow/\downarrow/\leftarrow/\rightarrow$ para seleccionar un archivo o una carpeta y, a continuación, pulse \oplus .

Cuando seleccione una carpeta, seleccione después un archivo y pulse \oplus .

A continuación empezará la reproducción.



- La calidad de la imagen puede bajar al utilizar la opción "Foto", porque se amplían en función del archivo. Asimismo, las imágenes no siempre llenan toda la pantalla. Eso depende de su tamaño y de la relación de aspecto.
- Hay archivos de fotos que tardan en cargarse con la opción "Foto".
- Los nombres del archivo y de la carpeta son compatibles con los caracteres incluidos en la norma UTF-8 configurado.
- Mientras el televisor accede a los datos del dispositivo USB, tenga presentes estas recomendaciones:
 - No apague el televisor ni el dispositivo USB conectado.
 - No desconecte el cable USB.
 - No retire el cable USB.De lo contrario, los datos del dispositivo USB pueden corromperse.
- Sony no asume responsabilidad alguna por los daños sufridos por los datos del dispositivo de grabación ni por su pérdida debido al mal funcionamiento de los dispositivos conectados o del televisor.
- Para la reproducción USB, se admiten los siguientes formatos de archivos de fotos:
 - JPEG (archivos con el formato JPEG y la extensión ".jpg", compatibles con DCF 2.0 o Exif 2.21)
- Cuando conecte una cámara de fotos digital Sony, configure la conexión USB de la cámara en el modo Automático o "Almacenamiento masivo". Para obtener más información sobre el modo de conexión USB, consulte las instrucciones de su cámara digital.
- Para la reproducción USB, se admiten los siguientes formatos de archivos de música:
 - MP3 (archivos con la extensión ".mp3" que no están protegidos por copyright) y WAV (archivos con la extensión ".wav").
- USB Photo Viewer admite los sistemas de archivos FAT16 y FAT32.
- Hasta 300 archivos por carpeta son compatibles.
- La reproducción depende de las especificaciones de cada archivo concreto, por lo que a veces hay algunos que no pueden reproducirse, aunque el formato de archivo sea compatible y hayan sido modificados desde un ordenador.
- Consulte este sitio web para obtener información actualizada sobre los dispositivos USB compatibles. <http://support.sony-europe.com/TV/compatibility/>

Utilización del control por HDMI

La función de control por HDMI permite la comunicación del televisor con el equipo conectado que sea compatible con esta función, utilizando HDMI CEC (Consumer Electronics Control). Por ejemplo, puede controlarlos conjuntamente si conecta un equipo Sony compatible con el control por HDMI (con cables HDMI). Asegúrese de conectar el equipo correctamente y realizar los ajustes necesarios.

Para realizar los ajustes de control por HDMI

Los ajustes de control por HDMI deben llevarse a cabo tanto en el televisor como en el equipo conectado. Consulte el apartado “Configuración HDMI” en la página 27 para los ajustes del televisor. Para los ajustes en el equipo conectado, consulte el manual de instrucciones correspondiente a dicho equipo.

Funciones de control por HDMI

- Apaga el equipo conectado que está interconectado con el televisor.
- Enciende el televisor interconectado con el equipo conectado y cambia automáticamente la entrada al equipo cuando éste empieza a reproducir.

Utilización de las funciones del MENU

Navegación por los menús

Pulsando “MENU” podrá utilizar las múltiples funciones que ofrece este televisor. Puede seleccionar fácilmente los canales o las fuentes de entrada y cambiar los ajustes del televisor.

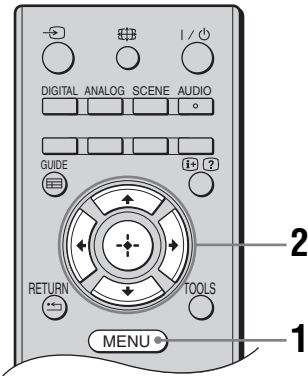

- 1 Pulse MENU.
- 2 Pulse \uparrow/\downarrow para seleccionar una opción y, a continuación, pulse \oplus .
Para salir del menú, pulse MENU.



- 1 **Favoritos Digital***
Muestra la lista de Favoritos (página 17).
- 2 **Analógico**
Vuelve al último canal analógico visto.
- 3 **Digital***
Vuelve al último canal digital visto.
- 4 **EPG Digital***
Muestra la Guía de programas electrónica digital (EPG) (página 16).

5 Entradas Externas

Selecciona el equipo que está conectado al televisor.

- Para ver la entrada externa deseada, seleccione la fuente de entrada y pulse \oplus .

6 Foto / Música

Muestra el menú “Foto / Música” (página 20).

7 Ajustes

Muestra el menú “Ajustes” en el que se efectúan la mayoría de configuraciones y ajustes avanzados.

- 1 Pulse \uparrow/\downarrow para seleccionar un icono del menú y, a continuación, pulse \oplus .
- 2 Pulse $\uparrow/\downarrow/\leftarrow/\rightarrow$ para seleccionar una opción o configurar un ajuste y, a continuación, pulse \oplus .

Para obtener más información acerca de los ajustes, consulte las páginas 23 a 30.





- Las opciones que puede ajustar varían en función de la situación. Las opciones no disponibles aparecen en gris o no aparecen.

* Es posible que esta función no esté disponible en algunos países/regiones.

Ajustes

Ajuste de la Imagen

Modo de Imagen	Púlselo para seleccionar el modo de imagen, excepto para la entrada de PC. “ Viva ”: Para obtener una mayor nitidez y contraste en la imagen. “ Estandar ”: Para imagen estándar. Recomendada para su uso doméstico. “ Cine ”: Para ver contenido fílmico. Apto para ver imágenes en un entorno similar al teatro. “ Foto ”: Para fotos.
Modo visualización (sólo en modo PC)	Púlselo para seleccionar el modo de imagen para la entrada de PC. “ Vídeo ”: Para imágenes de vídeo. “ Texto ”: Para texto, cuadros o tablas. “ Foto ”: Para fotos.
Luz Fondo	Ajusta el brillo de la luz de fondo.
Contraste	Aumenta o reduce el contraste de la imagen.
Brillo	Da brillo u oscurece la imagen.
Color	Aumenta o reduce la intensidad del color.
Tonalidad	Aumenta o disminuye los tonos verdes y rojos.  <ul style="list-style-type: none">• “Tonalidad” sólo puede ajustarse en señales de color NTSC (p. ej. cintas de vídeo de los EE.UU.).
Nitidez	Aplica mayor o menor nitidez a la imagen.
Tono color	Ajusta el nivel de blanco de la imagen. “ Frío ”: Proporciona a los blancos un matiz azulado. “ Neutro ”: Proporciona a los blancos un matiz neutro. “ Cálido ”: Proporciona a los blancos un matiz rojizo.  <ul style="list-style-type: none">• “Cálido” no se puede seleccionar si ajusta “Modo de Imagen” en “Viva”.
Reductor Ruido	Reduce el ruido de la imagen (imagen con nieve) cuando la señal de emisión es débil. “ Alto/Medio/Bajo ”: Modifica el efecto de la reducción de ruido. “ No ”: Desactiva la prestación “Reductor Ruido”.
Reductor de ruido MPEG	Reduce el ruido de la imagen de vídeo comprimido en formato MPEG.
Preestablecido	Restablece todos los ajustes predeterminados de “Ajuste de la Imagen”, excepto “Modo de Imagen” y “Modo visualización” (sólo en el modo de ordenador).



- “Brillo”, “Color”, “Tonalidad” y “Nitidez” no estarán disponibles si se ajusta “Modo de Imagen” en “Viva” o “Modo visualización” en “Texto”.

- “Reductor de ruido” y “Reductor de ruido MPEG” no están disponibles si “Modo de imagen” se ajusta en “Viva” o “Foto” o si “Modo Pantalla” se ajusta en “Texto” o “Foto”.

Ajuste del Sonido









Efecto	<p>Selecciona el modo de sonido.</p> <p>“Dinámico”: Intensifica la claridad y la presencia de sonido para ofrecer mayor inteligibilidad y realismo musical.</p> <p>“Estandar”: Mejora la claridad, los detalles y la presencia de sonido.</p> <p>“Realce voz”: Permite aumentar la nitidez de la voz.</p>
Sonido Envolverte	<p>Selecciona el modo de sonido envolvente.</p> <p>“Sonido Envolverte”: Para el sonido envolvente (únicamente para programas estéreo).</p> <p>“Stereo simulado”: Añade un efecto que simula el sonido envolvente en los programas monofónicos.</p> <p>“No”: Para obtener una recepción estéreo o monoaural normal.</p>
Agudos	Ajusta los tonos agudos.
Graves	Ajusta los tonos graves.
Balance	Realza el balance del altavoz izquierdo o derecho.
Preestablecido	Restablece los ajustes predeterminados de “Ajuste del Sonido”.
Sonido Dual	<p>Selecciona el sonido del altavoz para una emisión estéreo o bilingüe.</p> <p>“Stereo”, “Mono”: Para una emisión estéreo.</p> <p>“A”/“B”/“Mono”: Para una emisión bilingüe, seleccione “A” para el canal de sonido 1, “B” para el canal de sonido 2, o “Mono” para un canal de sonido monoaural, si está disponible.</p> <p></p> <ul style="list-style-type: none"> • Si selecciona otro equipo conectado al televisor, ajuste “Sonido Dual” a “Stereo”, “A” o “B”.
Auto Volumen	Mantiene un nivel de volumen constante aunque se produzcan diferencias en dicho nivel (p. ej, el volumen de los anuncios tiende a ser más alto que el de los programas).
Altavoz	<p>Enciende/apaga los altavoces internos del televisor.</p> <p>“Altavoz de TV”: Los altavoces del televisor están encendidos para poder escuchar el sonido del televisor a través de ellos.</p> <p>“Sistema de Audio”: Los altavoces están apagados para poder escuchar el sonido del televisor únicamente desde el equipo de audio externo que está conectado a las tomas de salida de audio.</p>



- “Efecto”, “Sonido Envolverte”, “Agudos”, “Graves”, “Balance”, “Preestablecido” y “Auto Volumen” no estarán disponibles si se ajusta “Altavoz” en “Sistema de Audio”.

Ahorro Energía	Selecciona el modo de ahorro de energía y así reduce el consumo de energía del televisor. “ Estándar ” : Ajustes por defecto. “ Reducir ” : Reduce el consumo de energía del televisor. “ Sin imagen ” : Oculta la imagen. Se puede seguir escuchando el sonido con la imagen oculta.
Televisor inactivo a Standby	Permite seleccionar el tiempo que debe pasar (“1 h”, “2 h” o “3 h”) para que se active automáticamente el modo de espera, si no toca el televisor durante el tiempo especificado.
Gestión de la energía del PC	Cuando se configura en “Sí”, el televisor pasa al modo de espera si no se recibe ninguna señal de ordenador. Solo disponible con la entrada PC.
Preestablecido	Restablece los ajustes predeterminados de “Ecología”.

Características

Form. Pantalla	Cambia el formato de la pantalla. Para obtener más información acerca del formato de pantalla, consulte la página 14.  <ul style="list-style-type: none">• “Auto” está disponible sólo para señales PAL y SECAM.
Form. Pantalla (sólo en modo PC)	“ Normal ” : Muestra la imagen con su tamaño original. “ Completo ” : Amplía la imagen hasta ocupar todo el área de visualización.
Centrado RGB	Esta opción permite ajustar el centrado horizontal de la imagen para que aparezca en la mitad de la pantalla.  <ul style="list-style-type: none">• Esta opción sólo está disponible si ha conectado una entrada RGB a los euroconectores  /  /  AV1 o  /  /  AV2 en la parte posterior del televisor.
Ajuste del PC	Personaliza la pantalla del televisor como un monitor de ordenador.  <ul style="list-style-type: none">• Esta opción se encuentra disponible únicamente si se recibe una señal de ordenador. “ Fase ” : Ajusta la pantalla cuando una parte del texto o la imagen no se visualizan con nitidez. “ Pitch ” : Amplía o reduce el tamaño de la imagen en sentido horizontal. “ Despl. Horizontal ” : Desplaza la imagen hacia la izquierda o hacia la derecha. “ Despl. Vertical ” : Permite desplazar la pantalla hacia arriba o hacia abajo. “ Preestablecido ” : Recupera los valores de fábrica.

Desconex. Aut.

Establece un período de tiempo tras el cual el televisor cambia automáticamente al modo de espera.

Cuando el “Desconex. Aut.” está activado, el indicador ☺ (Desconex. Aut.) del panel frontal del televisor se ilumina en naranja.



- Al apagar y volver a encender el televisor, “Desconex. Aut.” se restablece en “No”.
- Un minuto antes de que el televisor cambie al modo de espera, aparecerá un mensaje de notificación en la pantalla.

 **Configuración**

Arranque automático

Inicia la configuración inicial para seleccionar el idioma, el país o región y la ubicación, y sintoniza todos los canales digitales y analógicos disponibles. Generalmente, no es necesario realizar esta operación porque el idioma y el país/región ya están seleccionados y los canales ya están sintonizados cuando se instala el televisor por primera vez (página 7). No obstante, esta opción permite repetir el proceso (por ejemplo, para volver a sintonizar el televisor después de una mudanza).

Idioma

Selecciona el idioma en que se visualizan los menús.

**Sintonía Auto.
(sólo en modo
analógico)**

Sintoniza todos los canales analógicos disponibles. Generalmente, no es necesario realizar esta operación porque los canales ya están sintonizados cuando se instala el televisor por primera vez (página 7). No obstante, esta opción permite repetir el proceso (p. ej. para volver a sintonizar el televisor después de una mudanza o para buscar nuevos canales que han lanzado las cadenas de televisión).

**Ordenación de
Programas
(sólo en modo
analógico)**

Cambia el orden de almacenamiento de los canales analógicos en el televisor.

- 1 Pulse \uparrow/\downarrow para seleccionar el canal que desea desplazar a una nueva posición y, a continuación, pulse \rightarrow .
- 2 Pulse \uparrow/\downarrow para seleccionar la nueva posición del canal y, a continuación, pulse \oplus .

Etiquetado de AV

Asigna un nombre a cualquier equipo conectado a las tomas lateral y posterior. El nombre aparecerá brevemente en la pantalla al seleccionar el equipo.

- 1 Pulse \uparrow/\downarrow para seleccionar la fuente de entrada deseada y, a continuación, pulse \oplus .
- 2 Pulse \uparrow/\downarrow para seleccionar una de las siguientes opciones y, a continuación, pulse \oplus .
 - AV1 (o AV2/AV3/HDMI1/HDMI2/HDMI3/Component/PC), VIDEO, DVD, CABLE, GAME, CAM, SAT: Utiliza una de las etiquetas predefinidas para asignar un nombre al equipo conectado.
 - “Editar”: Permite crear una etiqueta propia.
 - 1 Pulse \uparrow/\downarrow para seleccionar la letra o número que desee (“_” para espacio en blanco) y, a continuación, pulse \rightarrow .
Si introduce un carácter incorrecto
Pulse \leftarrow/\rightarrow para seleccionar el carácter incorrecto. A continuación, pulse \uparrow/\downarrow para seleccionar el carácter correcto.
 - 2 Repita el procedimiento del paso 1 hasta completar el nombre y, a continuación, pulse \oplus .

Configuración HDMI

Conectado a las tomas HDMI del televisor, permite establecer la comunicación entre el televisor y el equipo compatible con la función de control por HDMI. Tenga en cuenta que los ajustes de comunicación deben realizarse también en el equipo conectado.

“Control por HDMI”: Permite establecer si las operaciones del televisor y el equipo compatible con la función de control para HDMI conectado deben vincularse.

“Dispositivos Auto Desac.”: Si esta opción se ajusta en “Sí”, el equipo compatible con la función de control para HDMI conectado se apagará cuando el televisor se ajuste en modo de espera mediante el mando a distancia.

“TV Auto Activada”: Si esta opción se ajusta en “Sí”, el televisor se encenderá cuando se encienda el equipo compatible con la función de control para HDMI conectado.

“Actualización Lista Disp.”: Permite crear o actualizar la “Lista dispositivos HDMI” (lista de dispositivos HDMI). Se pueden conectar hasta 11 equipos compatibles, y un máximo de 5 equipos a una misma toma. Asegúrese de actualizar la “Lista dispositivos HDMI” cuando modifique las conexiones o los ajustes.

“Lista dispositivos HDMI”: Muestra una lista de los equipos conectados que son compatibles con la función de control para HDMI.

Nivel Entrada

Configura un nivel de volumen diferente para cada equipo que está conectado al televisor.

Entrada de Audio del PC

Selecciona el sonido del equipo conectado HDMI 1 (DVI-HDMI) o el PC (página 19).

Sintonía Manual (sólo en modo analógico)

Permite cambiar el ajuste de canal analógico disponible.

Pulse \uparrow/\downarrow para seleccionar el número de programa que desea modificar. A continuación, pulse \oplus .

Sistema

Preestablece los canales de programas manualmente.

1 Pulse \uparrow/\downarrow para seleccionar “Sistema” y, a continuación, pulse \oplus .

2 Pulse \uparrow/\downarrow para seleccionar uno de los siguientes sistemas de emisión de televisión y, a continuación, pulse \leftarrow .

B/G: para países/regiones de Europa Occidental

D/K: para países/regiones de Europa Oriental

L: para Francia

I: para el Reino Unido



• Según el país/región seleccionado para “País” (página 6), es posible que esta opción no esté disponible.

Canal

1 Pulse \uparrow/\downarrow para seleccionar “Canal” y, a continuación, pulse \oplus .

2 Pulse \uparrow/\downarrow para seleccionar “S” (para canales por cable) o “C” (para canales terrestres) y, a continuación, pulse \rightarrow .

3 Sintonice los canales como se indica a continuación:

Si no sabe el número del canal (frecuencia)

Pulse \uparrow/\downarrow para buscar el siguiente canal disponible. Cuando se encuentra un canal, se interrumpe la búsqueda. Para continuar la búsqueda, pulse \uparrow/\downarrow .

Si sabe el número del canal (frecuencia)

Pulse los botones numéricos para introducir el número de canal de emisión que desea o el número de canal del vídeo.

4 Pulse \oplus para saltar a “Confirmar”, y, a continuación, pulse \oplus .

Repita el procedimiento anterior para preestablecer otros canales manualmente.

Nombre

Asigna el nombre que desee (cinco letras o números como máximo) al canal seleccionado.

AFT

Realiza manualmente la sintonización fina del número de programa seleccionado si cree que un ligero ajuste de sintonización mejorará la calidad de la imagen

Filtro Audio

Mejora el sonido de cada canal si se distorsionan las emisiones mono. A veces, una señal de emisión no estándar puede provocar una distorsión del sonido o una eliminación intermitente del mismo cuando se ven programas mono.

Si no aprecia ninguna distorsión del sonido, se recomienda dejar esta opción con la configuración de fábrica “No”.



- “Filtro Audio” no está disponible si “Sistema” se ajusta en “L”.

Omitir

Omite los canales analógicos no utilizados cuando se pulsa PROG +/- para seleccionar canales. (Es posible seleccionar un canal omitido con los botones numéricos.)

Confirmar

Guarda los cambios realizados en los ajustes “Sintonía Manual”.



Configuración Digital

Sintonización Digital Sintonía automática digital

Sintoniza los canales digitales disponibles.

Esta opción permite volver a sintonizar el televisor después de una mudanza o buscar nuevos canales que han lanzado las cadenas de televisión. Pulse ⊕.

Edición lista de programas

Elimina cualquier canal digital no deseado y guardado en el televisor y cambia el orden de los canales digitales guardados en el televisor.

- 1 Pulse ⬆/⬇ para seleccionar el canal que desea eliminar o desplazar a una nueva posición.

Pulse los botones numéricos para introducir el número del programa de tres dígitos del canal de emisión que desea.

- 2 Elimine o cambie el orden de los canales digitales del siguiente modo:

Eliminar el canal digital

Pulse ⊕. Después de aparecer el mensaje de confirmación, pulse ↵ para seleccionar “Sí”, y, a continuación, pulse ⊕.

Cambiar el orden de los canales digitales

Pulse ⇄, y a continuación pulse ⬆/⬇ para seleccionar la nueva posición del canal y, por último, pulse ↵.

- 3 Pulse RETURN.

Sintonía manual digital

Sintoniza manualmente los canales digitales.

- 1 Pulse el botón numérico para seleccionar el número de canal que desea sintonizar manualmente y, a continuación, pulse ⬆/⬇ para sintonizar el canal.

- 2 Cuando se encuentren canales disponibles, pulse ⊕ para almacenar los programas.

Repita el procedimiento anterior para sintonizar otros canales manualmente.

Config. de Subtítulos

“**Configuración de subtítulos**”: Si selecciona “Para sordos” en pantalla aparecerán algunas ayudas visuales con subtítulos (si los canales de televisión emiten dicha información).

“**Idioma para subtítulos**”: Selecciona el idioma en que se visualizan los subtítulos.

Configuración de Audio

“**Tipo de audio**”: Cambia a la emisión para personas con problemas auditivos cuando se selecciona “Para sordos”.

“**Idioma de audio**”: Selecciona el idioma utilizado para un programa. Algunos canales digitales pueden emitir un programa en varios idiomas de audio.

“**Descripción de Audio**”: Ofrece una descripción de audio (narración) de la información visual si los canales de televisión emiten dicha información.

“**Nivel de Mezcla**”: Ajusta los niveles de salida de la Descripción de Audio y del audio principal del televisor.



- Esta opción sólo está disponible si se ajusta la “Descripción de Audio” en “Sf”.

Información de Programa

“**Básica**”: Muestra la información básica del programa.

“**Completo**”: Muestra la información básica del programa y debajo de ella, información detallada sobre el contenido de dicho programa.

Bloqueo TV

Configura una restricción de edades para ver ciertos programas. Todo programa que supere el límite de restricción de edad sólo podrá verse después de introducir correctamente un código PIN.

1 Pulse los botones numéricos para introducir su actual código PIN.

Si no ha introducido anteriormente un PIN, aparece una pantalla para que introduzca dicho código. Siga estas instrucciones sobre “Código PIN”.

2 Pulse / para seleccionar la restricción de edad o “Nada” (para ver la televisión sin restricciones) y, a continuación, pulse .

3 Pulse RETURN.

Código PIN

Configurar el código PIN por primera vez

1 Pulse los botones numéricos para introducir el nuevo código PIN.

2 Pulse RETURN.

Cambiar el código PIN

1 Pulse los botones numéricos para introducir su actual código PIN.

2 Pulse los botones numéricos para introducir el nuevo código PIN.

3 Pulse RETURN.



- El código PIN 9999 siempre se acepta.

Configuración Técnica

“**Actualiz. servicio auto**”: Permite que el televisor detecte y guarde nuevos servicios digitales cuando estén disponibles.

“**Actualización del sistema**”: Este televisor puede recibir actualizaciones de software a través de la señal de emisión. Para recibir actualizaciones, debe ajustar en “Sf” la opción Actualización del sistema del menú Configuración Técnica. Cuando se detecta una actualización, en pantalla aparecerá información sobre cómo ejecutar la actualización. Una vez descargada la actualización en el televisor, se pedirá al usuario que instale el nuevo software. Para ello, tiene que buscar el archivo upg pulsando la flecha derecha. No desconecte el televisor de la red eléctrica durante el proceso de instalación.

“Información del sistema”: Muestra la versión de software actual y el nivel de señal.

“Zona horaria”: Selecciona manualmente la zona horaria en la que se encuentra si no es la misma que la zona horaria ajustada por defecto para su país/región.

“Cambio de hora automático”: Activa o desactiva el cambio automático entre el horario de verano y el horario de invierno.

- “Sí”: Cambia automáticamente entre el horario de verano y el horario de invierno según el calendario.
- “No”: Se muestra la hora en función de la diferencia horaria establecida según “Zona horaria”.

Config. módulo Acceso Cond.

Le permite acceder a un servicio de pago después de obtener un CAM (Módulo de Acceso Condicional) y una tarjeta de visualización. Consulte en la página 18 la ubicación de la toma (PCMCIA) .

Instalación de los accesorios (Soporte de montaje mural)

Para los clientes:

Por razones de protección del producto y de seguridad, Sony recomienda que la instalación del televisor sea realizada por un distribuidor de Sony o contratista autorizado. No intente instalarlo usted mismo.

Para distribuidores de Sony y contratistas:

Preste especial atención a la seguridad durante la instalación, mantenimiento periódico y comprobación de este producto.

Puede instalar el televisor utilizando el soporte de montaje mural SU-WL500 (vendido por separado).

- Consulte las instrucciones suministradas con el soporte de montaje mural para realizar correctamente la instalación.
- Consulte el apartado “Extracción del pedestal de sobremesa del televisor” (página 8).
- Consulte el apartado “Tabla de dimensiones de instalación del televisor” (página 32).
- Consulte el apartado “Diagrama/tabla de ubicación de los tornillos y ganchos” (página 32).



- Coloque el televisor en el soporte de mesa para fijar el gancho de montaje.

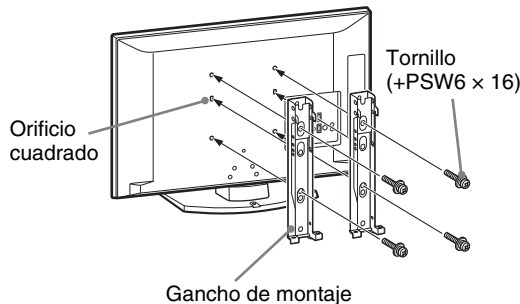

Se requieren conocimientos suficientes para instalar este producto, especialmente para determinar la resistencia de la pared para soportar el peso del televisor. Acuda a distribuidores de Sony o contratistas autorizados para realizar la instalación de este producto en la pared y preste especial atención a la seguridad durante la instalación. Sony no se responsabiliza de ninguna lesión o daño provocado por una manipulación o instalación incorrectas.

Tabla de dimensiones de instalación del televisor

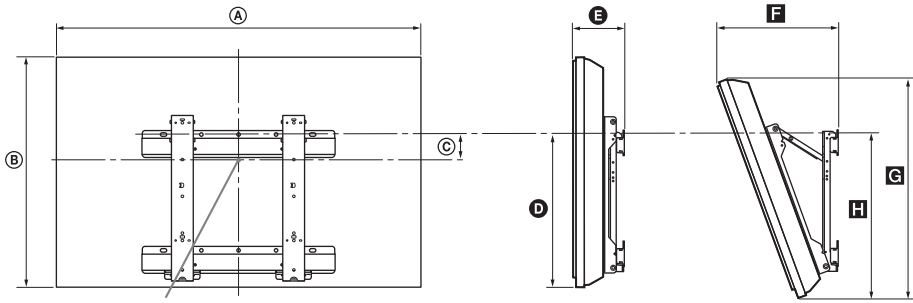

Punto del centro de la pantalla

Unidad: cm

Nombre de modelo	Dimensiones de la pantalla		Dimensión del centro de la pantalla	Longitud para cada ángulo de montaje				
	A	B		Ángulo (0°)		Ángulo (20°)		
				D	E	F	G	H
KDL-40S55/P55xx	99,6	61,2	12,2	43,3	15,8	33,8	57,5	47,1
KDL-37S55/P55xx	92,7	57,4	14	43,2	15,6	32,4	54,2	46,8

Las cifras de la tabla de arriba podrán diferir ligeramente dependiendo de la instalación.

ADVERTENCIA

La pared en la que vaya a ser instalado el televisor deberá ser capaz de soportar un peso de al menos cuatro veces el del televisor. Consulte “Especificaciones” (página 33) para conocer su peso.

Diagrama/tabla de ubicación de los tornillos y ganchos

Nombre de modelo	Ubicación de los tornillos	Ubicación de los ganchos
KDL-40S55/P55xx	d, g	b
KDL-37S55/P55xx	d, g	b

* La posición “a” y “c” de los ganchos no se puede utilizar para el modelo de la tabla anterior.



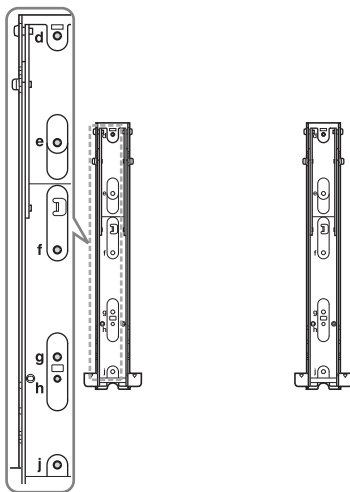



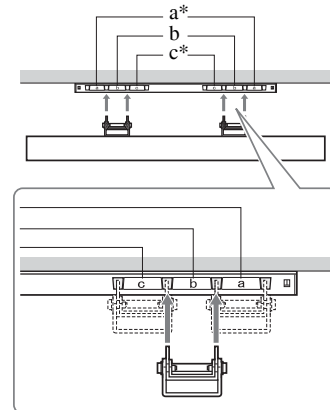





Ubicación de los tornillos



Ubicación de los ganchos



Especificaciones

Nombre del modelo		KDL-40S55/P55xx	KDL-37S55/P55xx
Sistema			
Tipo de panel	Panel LCD (pantalla de cristal líquido)		
Sistema de televisión	En función del país o región que haya seleccionado Analogico: B/G/H, D/K, L, I Digital: DVB-T		
Sistema de vídeo/color	Analogico: PAL, PAL60 (sólo entrada de vídeo), SECAM, NTSC3.58, NTSC4.43 (sólo entrada de vídeo) Digital: MPEG-2 MP@ML		
Cobertura de canales	Analogico: 46.25 - 855.25 MHz Digital: VHF/UHF		
Salida de sonido	10 W + 10 W (RMS)		
Tomas de Entrada/Salida			
Antena	Terminal externa de 75 ohmios para VHF/UHF		
 / AV1*1	Euroconector de 21 pines que incluye entrada de audio y vídeo, entrada RGB y salida de audio y vídeo de televisión analógica.		
 / AV2*2	Euroconector de 21 pines que incluye entrada de audio y vídeo, entrada RGB, entrada de S-Video y salida de audio y vídeo.		
 COMPONENT IN	Formatos compatibles: 1080p, 1080i, 720p, 576p, 576i, 480p, 480i Y: 1 Vp-p, 75 ohmios, 0,3V sincr. negativa/Pb/Cb: 0,7 Vp-p, 75 ohmios/ Pr/Cr: 0,7 Vp-p, 75 ohmios		
 COMPONENT IN	Entrada de audio (conectores RCA)		
HDMI IN 1, 2, 3	Vídeo: 1080p, 1080p24, 1080i, 720p, 576p, 576i, 480p, 480i Audio: PCM lineal de dos canales 32, 44,1 y 48 kHz, 16, 20 y 24 bits Ordenador (consulte la página 34) Audio analógico (minitoma) (sólo HDMI1)		
 AV3	Entrada de vídeo (conector RCA)		
 AV3	Entrada de audio (conectores RCA)		
 →	Salida de audio (izq./der.) (conectores RCA)		
PC IN 	Entrada de ordenador (15 Dsub) (consulte la página 34) G: 0,7 Vp-p, 75 ohmios, sin sincronización en verde B: 0,7 Vp-p, 75 ohmios/ R: 0,7 Vp-p, 75 ohmios, H/V Sync: nivel TTL →  Entrada de audio de ordenador (minitoma)		
	Conector para auriculares		
	Puerto USB		
	Módulo de acceso condicional (CAM)		
Alimentación y otros			
Requisitos de potencia	220-240 V CA, 50 Hz		
Tamaño de la pantalla	40 pulgadas (aprox. 101,6 cm calculado en diagonal)	37 pulgadas (aprox. 93,98 cm calculado en diagonal)	
Resolución de la pantalla	1.920 puntos (horizontal) × 1.080 líneas (vertical)		
Consumo de energía	en modo "Uso doméstico"/ "Estándar"	151 W	137 W
	en modo "Uso comercial"/ "Viva"	180 W	167 W
Consumo de energía en modo de espera*3	0,3 W o inferior		
Dimensiones (ancho × alto × fondo)	(con soporte)	Aprox. 99,6 × 66,3 × 25,9 cm	Aprox. 92,7 × 62,7 × 25,9 cm
	(sin soporte)	Aprox. 99,6 × 61,2 × 10,9 cm	Aprox. 92,7 × 57,4 × 9,6 cm
Peso	(con soporte)	Aprox. 19,0 kg	Aprox. 16,5 kg
	(sin soporte)	Aprox. 17,0 kg	Aprox. 14,5 kg
Accesorios suministrados	Consulte "1: Comprobación de los accesorios" en la página 4.		
Accesorios opcionales	Consulte "Instalación de los accesorios (Soporte de montaje mural)" en la página 31.		

*1 La salida AV1 está disponible únicamente para televisión analógica.

*2 La salida AV2 permite emitir a través de la pantalla actual (excepto las salidas de ordenador, HDMI y de Component 1080i).

Continúa

*3 Cuando el televisor finaliza los procesos internos necesarios, se alcanza el consumo de energía en modo de espera especificado.

El diseño y las especificaciones están sujetos a cambios sin previo aviso.

Tabla de referencia de señales de entrada PC para PC IN 

Señales	Horizontal (Píxel)	Vertical (Línea)	Frecuencia horizontal (kHz)	Frecuencia vertical (Hz)	Estándar
VGA	640	480	31,5	60	VGA
SVGA	800	600	37,9	60	Pautas sobre VESA
XGA	1024	768	48,4	60	Pautas sobre VESA
WXGA	1280	768	47,4	60	VESA
WXGA	1280	768	47,8	60	VESA
WXGA	1360	768	47,7	60	VESA
SXGA	1280	1024	64	60	VESA
UXGA	1600	1200	75	60	VESA
HDTV	1920	1080	67,5	60	EIA

- La entrada de PC de este televisor no es compatible con la sincr. en verde ni la sincr. compuesta.
- La entrada de PC de este televisor no es compatible con las señales entrelazadas.
- La entrada de PC de este televisor es compatible con las señales incluidas en el siguiente cuadro, con una frecuencia vertical de 60 Hz.

Tabla de referencia de señales de entrada PC para HDMI IN 1, 2 y 3

Señales	Horizontal (Píxel)	Vertical (Línea)	Frecuencia horizontal (kHz)	Frecuencia vertical (Hz)	Estándar
VGA	640	480	31,5	60	VGA
SVGA	800	600	37,9	60	Pautas sobre VESA
XGA	1024	768	48,4	60	Pautas sobre VESA
WXGA	1280	768	47,4	60	VESA
WXGA	1280	768	47,8	60	VESA
WXGA	1360	768	47,7	60	VESA
SXGA	1280	1024	64	60	VESA

Solución de problemas

Compruebe si el indicador  (modo de espera) parpadea en rojo.

Cuando parpadea



La función de autodiagnóstico está activada. Pulse  en el lateral del televisor para apagarlo, desconecte el cable de alimentación e informe a su distribuidor o centro de asistencia técnica de Sony. Si el LED rojo parpadea 19 veces, apague el televisor y extraiga el dispositivo de USB defectuoso. Si el LED rojo parpadea 20 veces, apague el televisor y extraiga el dispositivo CAM defectuoso.

Cuando no parpadea

- 1 Compruebe los elementos de las tablas siguientes.
- 2 Si el problema persiste, solicite al personal de servicio especializado que repare el televisor.

Imagen

Ausencia de imagen (la pantalla aparece oscura) y de sonido

- Compruebe la conexión de la antena.
- Conecte el televisor a la corriente eléctrica, y pulse  en el lateral del televisor.
- Si el indicador  (modo de espera) se ilumina en rojo, pulse .

Ausencia de imagen o del menú de información del equipo conectado al euroconector

- Pulse  para mostrar la lista de equipos conectados y, a continuación, seleccione la entrada deseada.
- Compruebe la conexión entre el equipo opcional y el televisor.

Imágenes dobles o imágenes fantasma

- Compruebe la conexión de la antena.
- Compruebe la ubicación y dirección de la antena.

Sólo aparecen el efecto nieve y ruido en la pantalla

- Compruebe si la antena está rota o doblada.
- Compruebe si la antena ha llegado al final de su vida útil (tres a cinco años de uso normal, uno a dos años de uso en la costa).

Ruido de imagen o de sonido al ver un canal de televisión

- Ajuste la opción “AFT” (sintonización fina automática) para obtener una mejor recepción de la imagen (página 28).

Aparecen unos pequeños puntos negros y/o brillantes en la pantalla

- La imagen de una pantalla está compuesta de píxeles. Los pequeños puntos negros y/o brillantes (píxeles) no son síntoma de un funcionamiento defectuoso.

Los programas en color no se ven en color



- Seleccione “Preestablecido” (página 23).

No se visualiza el color o se visualiza de manera irregular al ver señales provenientes de las tomas  COMPONENT IN

- Compruebe la conexión de las tomas  COMPONENT IN y asegúrese de que se encuentran conectadas firmemente en sus respectivas tomas.

Sonido

Buena calidad de imagen pero no hay sonido

- Pulse  + o  (eliminar sonido).
- Compruebe si “Altavoz” está ajustado en “Altavoz de TV” (página 24).

Canales

No se puede seleccionar el canal deseado

- Cambie entre modo digital y analógico y seleccione el canal digital/analógico deseado.

Algunos canales están vacíos

- Canal de Suscripción/Codificado. Suscríbase al servicio de pago.
- El canal sólo se utiliza para datos (sin imagen ni sonido).
- Póngase en contacto con la emisora para recibir información sobre la transmisión.

No se muestran los canales digitales

- Póngase en contacto con un instalador local para averiguar si dispone de transmisiones digitales en su zona.
- Utilice una antena de mayor ganancia.

Generales

El televisor se apaga automáticamente (entra en modo de espera)

- Compruebe si “Desconex. Aut.” (página 26) o “Televisor inactivo a Standby” (página 25) están activados.
- Si no se recibe ninguna señal y no se realiza ninguna operación en modo TV durante 15 minutos, el televisor se pone automáticamente en modo de espera.

Imagen y/o sonidos distorsionados

- Mantenga el televisor lejos de fuentes de perturbación eléctrica como coches, motos, secadores o equipos ópticos.
- Cuando instale un equipo opcional, deje un espacio razonable entre éste y el televisor.
- Revise la conexión de la antena/cable.
- Mantenga la antena/cable del televisor lejos de otros cables de conexión.

El mando a distancia no funciona

- Cambie las pilas.

El equipo HDMI no aparece en “Lista dispositivos HDMI”

- Compruebe que el equipo es compatible con el control por HDMI.

Si aparece “Guardar Modo Pantalla: Sí” en la pantalla

- El televisor está configurado en el modo “Tienda”. Debe configurar de nuevo “Casa” en “Ubicación”, en el procedimiento “Arranque automático” (página 7).

Introduction

Sony vous remercie d'avoir choisi ce téléviseur. Avant de l'utiliser, nous vous invitons à lire attentivement ce manuel et à le conserver pour vous y référer ultérieurement.

Mode d'emploi du Téléviseur numérique

- Les fonctions du Téléviseur numérique (DVB) ne sont opérationnelles que dans les pays ou les zones assurant la diffusion des signaux numériques terrestres DVB-T (MPEG2). Vérifiez auprès de votre revendeur local que votre zone de résidence permet la réception du signal DVB-T.
- Bien que ce téléviseur soit conforme aux spécifications DVB-T, sa compatibilité avec les futurs programmes numériques terrestres DVB-T ne peut en aucun cas être garantie.
- Certaines fonctions du Téléviseur numérique peuvent ne pas être disponibles dans tous les pays.

Le fabricant de ce produit est Sony Corporation, 1-7-1 Konan Minato-ku Tokyo, 108-0075 Japon. Le représentant autorisé pour les questions de compatibilité électromagnétique (EMC) et la sécurité des produits est Sony Deutschland GmbH, Hedelfinger Strasse 61, 70327 Stuttgart, Allemagne. Pour toute question relative au SAV ou à la garantie, merci de bien vouloir vous référer aux coordonnées contenues dans les documents relatifs au SAV ou la garantie.

Informations sur les marques commerciales

- DVB est une marque déposée du projet DVB.
- HDMI, le logo HDMI et High-Definition Multimedia Interface sont des marques ou des marques déposées de HDMI Licensing, LLC.



A propos du nom de modèle dans ce manuel

Dans le nom du modèle du téléviseur, « xx » correspond au numéro à deux chiffres associé à la variation d'intensité de couleur.

Table des matières

Guide de démarrage

4

Consignes de sécurité.....	9
Précautions.....	10
Description des touches de la télécommande	11
Présentation des touches et témoins du téléviseur	12

Regarder la télévision

Regarder la télévision.....	13
Utilisation du guide électronique des programmes numériques (EPG) DVB	16
Utilisation de la listes des chaînes numériques favorites DVB	17

Utilisation d'un appareil optionnel

Raccordement d'un appareil optionnel.....	18
Affichage d'images depuis un appareil raccordé	19
Lecture de photo/musique via USB.....	21
Utilisation de la commande pour HDMI	21

Utilisation des fonctions du MENU

Navigation dans les menus.....	22
Réglages	23

Informations complémentaires

Installation des accessoires (Support de fixation murale)	31
Spécifications.....	33
Dépannage.....	35

DVB : pour les chaînes numériques seulement

Avant d'utiliser le téléviseur, lisez attentivement "Consignes de sécurité" (page 9). Conservez ce manuel pour toute référence ultérieure.

FR

1 : Vérification des accessoires

Télécommande RM-ED017 (1)
Cordon d'alimentation secteur (Type C-6) (1)
(Excepté pour le modèle 37 pouces)
Piles AA (type R6) (2)
Pied (1)
Vis pour le pied (4)

Pour insérer les piles dans la télécommande

Appuyez et faites glisser pour ouvrir.

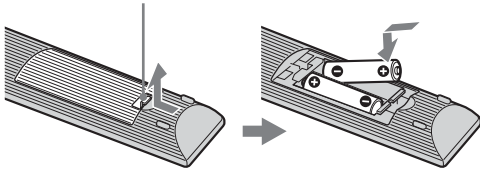



- Respectez les polarités lors de l'insertion de piles.
- Ne mélangez pas des piles de types différents, ni des piles usagées avec des piles neuves.
- Respectez l'environnement lorsque vous jetez les piles. L'élimination des piles peut être réglementée dans certaines régions. Consultez les autorités locales.
- Manipulez la télécommande avec soin. Ne la laissez pas tomber, ne la piétinez pas et ne renversez aucun liquide sur celle-ci.
- Ne placez pas la télécommande à proximité d'une source de chaleur, dans un endroit exposé à la lumière directe du soleil ou dans une pièce humide.

2 : Fixation du pied

Suivez les étapes du montage requises pour placer le téléviseur sur un meuble TV.

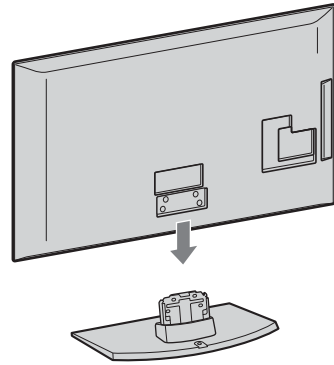
- 1 Ouvrez le carton et sortez-en le pied et les vis.
- 2 Placez le téléviseur sur le pied. Prenez garde à ne pas toucher les câbles.



- 3 Fixez le téléviseur sur le pied en utilisant les vis fournies selon les marques des flèches  qui guident les trous des vis.

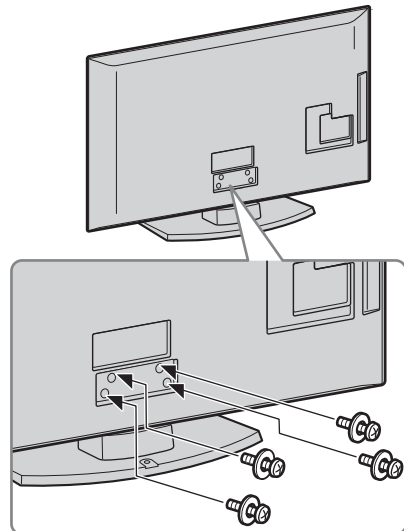

- Si vous utilisez un tournevis électrique, réglez son couple sur 1,5 N·m (15 kgf·cm) environ.

3 : Raccordement d'une antenne ou d'un magnétoscope/graveur DVD



- Cet appareil a été testé et déclaré conforme aux limites de la directive EMC lors de l'utilisation de câbles de liaison de 3 mètres de long maximum.

Raccordement d'une antenne uniquement

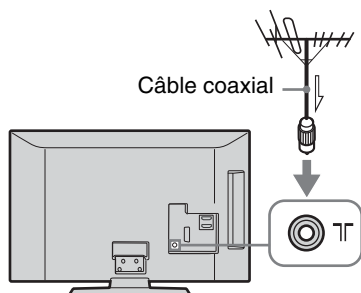

Raccordement d'une antenne/d'un magnétoscope/d'un graveur DVD équipé d'une prise Périel

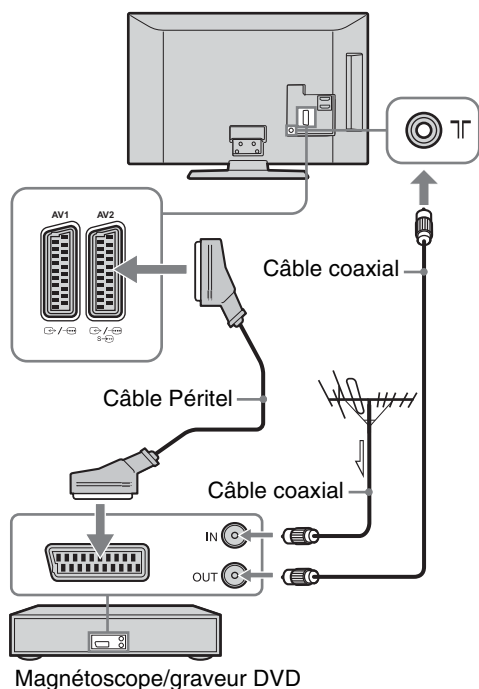

- Sorties AV1 uniquement disponibles pour un téléviseur analogique.
- Sorties AV2 vers l'écran actif (sauf PC, HDMI Component 1080i).

Raccordement d'une antenne/d'un magnétoscope/d'un graveur DVD équipé d'une prise HDMI

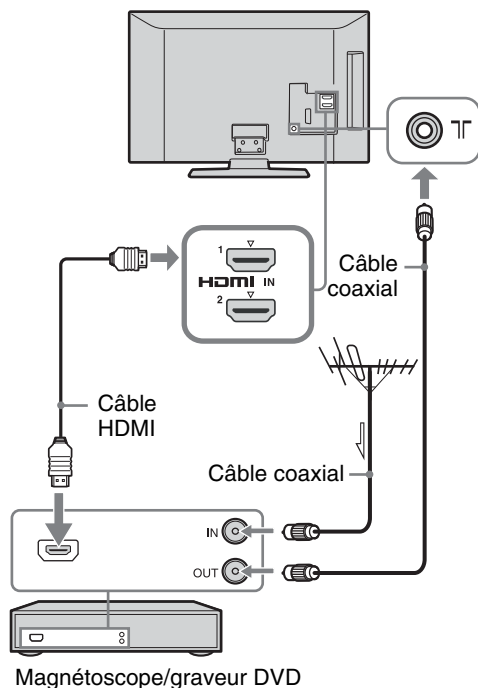

4 : Empêcher le téléviseur de tomber

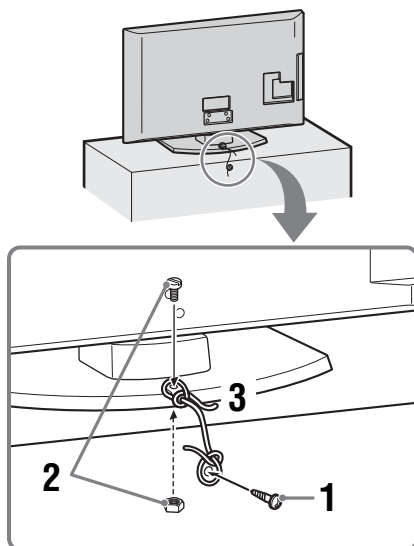

- 1 Fixez une vis à bois (de 4 mm de diamètre, non fournie) dans le meuble TV.

Suite

- 2 Installez une vis métallique (M4 × 20, non fournie) dans l'orifice du téléviseur.
 - 3 A l'aide d'une corde solide, reliez la vis à bois et la vis à métaux.
-  • Le téléviseur est fixé à l'aide d'un kit courroie de support Sony en option. Pour vous procurer un kit, adressez au Centre de service après-vente Sony le plus proche. Munissez-vous du nom de modèle de votre téléviseur pour référence.

5 : Regroupement des câbles



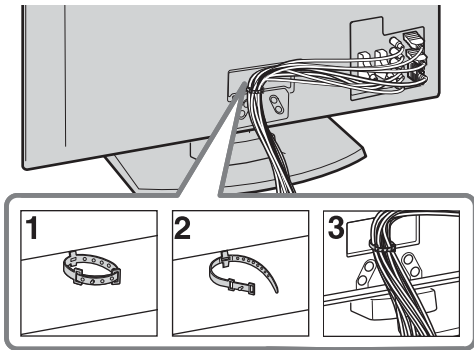

Vous pouvez regrouper les câbles de raccordement de la manière illustrée ci-dessous.

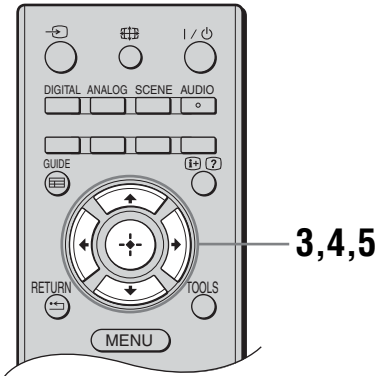
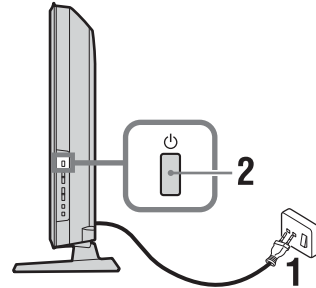

- Ne regroupez pas le cordon d'alimentation avec les autres câbles de raccordement.

6 : Sélection de la langue, du pays ou de la région et de la situation



- 1 Raccordez le téléviseur à votre prise secteur (220-240 V CA, 50 Hz).
- 2 Appuyez sur  sur le côté du téléviseur. Lorsque vous mettez le téléviseur sous tension pour la première fois, le menu Language s'affiche à l'écran.
 -  • Lorsque vous mettez le téléviseur sous tension, le témoin Marche s'allume en vert.
- 3 Appuyez sur  /  pour sélectionner votre langue dans l'écran des menus, puis sur .



- 4 Appuyez sur \uparrow/\downarrow pour sélectionner le pays/la région dans lequel vous vous servez du téléviseur, puis sur \oplus .

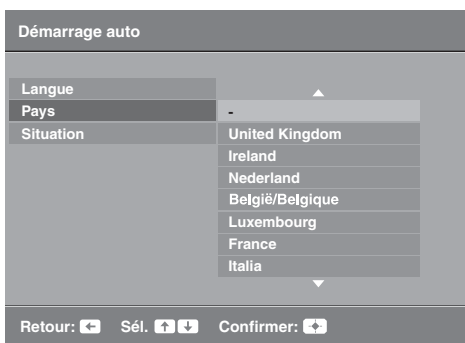

Si le pays/région dans lequel vous souhaitez utiliser le téléviseur ne figure pas dans la liste, sélectionnez « - » plutôt qu'un pays/région.

- 5 Appuyez sur \uparrow/\downarrow pour sélectionner la situation dans laquelle vous allez utiliser le téléviseur, puis appuyez sur \oplus .

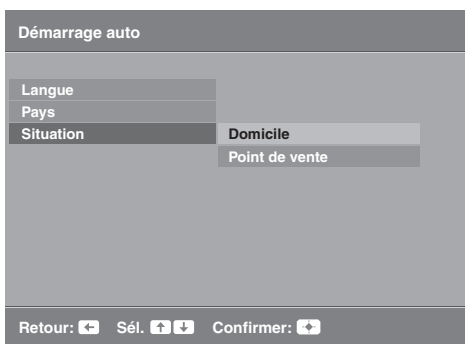

En mode Point de vente, certains paramètres seront régulièrement réinitialisés en vue de leur utilisation sur le Point de vente.

Cette option sélectionne le mode initial d'affichage de l'image, adapté aux conditions d'éclairage habituelles de ces environnements.

7 : Mémorisation automatique du téléviseur

- 1 Appuyez sur \oplus .

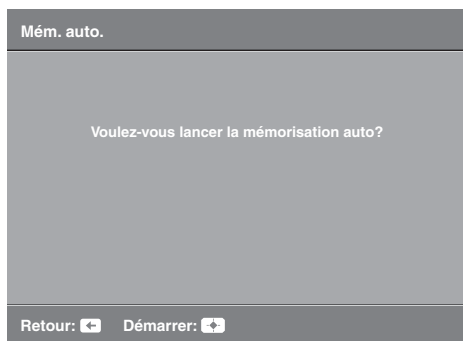

Le téléviseur commence à rechercher toutes les chaînes numériques disponibles, puis toutes les chaînes analogiques. Cette opération peut prendre un certain temps. N'appuyez sur aucune touche du téléviseur ou de la télécommande pendant son exécution.

Si un message s'affiche pour vous demander de vérifier le raccordement de l'antenne

Aucune chaîne numérique ni analogique n'est détectée. Vérifiez tous les raccordements de l'antenne et appuyez sur \oplus pour redémarrer le réglage automatique.

- 2 Lorsque le menu Ordre des chaînes apparaît à l'écran, suivez les instructions fournies à la section « Ordre des chaînes » (page 26).

Si vous ne modifiez pas l'ordre dans lequel les chaînes analogiques sont mémorisées dans le téléviseur, passez à l'étape suivante.

- 3** Si vous appuyez sur « Oui » quand le menu Préréglages écologiques apparaît à l'écran, les réglages « Ecologie » sont définis sur les valeurs recommandées pour réduire la consommation d'énergie.

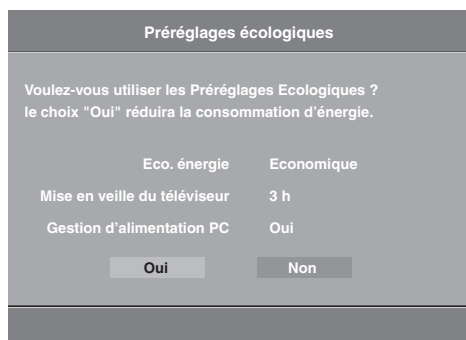

- 4** Appuyez sur MENU pour quitter le menu. Toutes les chaînes disponibles sont à présent réglées sur le téléviseur.

Démontage du pied de table du téléviseur



- Aucun motif ne justifie le démontage du pied de table du téléviseur, excepté une installation murale.

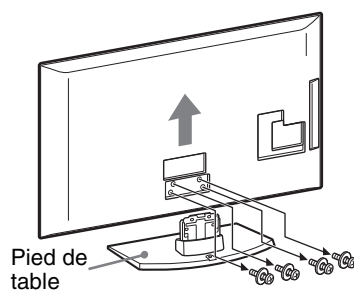

Consignes de sécurité

Installation/Mise en place

Installez et utilisez le téléviseur conformément aux instructions ci-dessous afin d'éviter tout risque d'incendie, d'électrocution ou autre dommage et/ou blessure.

Installation

- Le téléviseur doit être installé à proximité d'une prise de courant aisément accessible.
- Placez le téléviseur sur une surface stable et horizontale.
- L'installation murale du téléviseur doit être confiée à un technicien spécialisé.
- Pour des raisons de sécurité, il est vivement recommandé d'utiliser les accessoires Sony, notamment :
 - Support mural SU-WL500
- Veillez à bien utiliser les vis fournies avec le support mural lors de la mise en place des crochets de montage à l'arrière du téléviseur. Ces vis sont usinées de façon à mesurer entre 8 et 12 mm de long à partir de la surface de fixation du crochet de montage. Leur diamètre et leur longueur varient suivant le modèle de support mural. L'utilisation de vis autres que celles fournies peut occasionner des dégâts à l'intérieur du téléviseur ou provoquer sa chute, etc.

8 à 12 mm

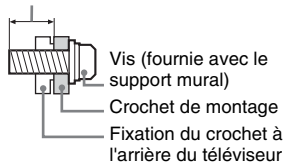

Transport

- Avant de transporter le téléviseur, débranchez tous ses câbles.
- La présence de deux ou trois personnes est nécessaire pour le transport des téléviseurs de grande taille.
- Pour transporter le téléviseur à la main, saisissez-le de la manière illustrée ci-contre. N'exercez aucune pression sur le panneau LCD.
- Pour soulever ou déplacer le téléviseur, saisissez-le par sa base.
- Lorsque vous transportez le téléviseur, ne le soumettez pas à des secousses ou des vibrations excessives.
- Lorsque vous transportez le téléviseur pour le porter à réparer ou lorsque vous déménagez, glissez-le dans son emballage et son carton d'origine

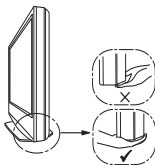
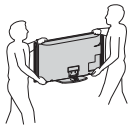

Aération

- Vous ne devez jamais obstruer les orifices d'aération du boîtier ni y introduire un objet quelconque.
- Laissez un espace libre autour du téléviseur, comme indiqué ci-dessous.

- Il est vivement recommandé d'utiliser le support mural Sony pour favoriser la circulation adéquate de l'air.

Installation murale

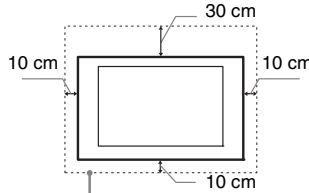

Laissez au moins cet espace libre autour du téléviseur.

Installation sur pied

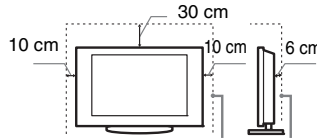

Laissez au moins cet espace libre autour du téléviseur.

- Pour une ventilation correcte, sans accumulation de salissures ni de poussière :
 - Ne placez pas le téléviseur à plat, à l'envers, vers l'arrière ou sur le côté.
 - Ne placez pas le téléviseur sur une étagère, un tapis, un lit ou dans un placard.
 - Ne couvrez pas le téléviseur avec des tissus tels que des rideaux, pas plus qu'avec des journaux, etc.
 - N'installez pas le téléviseur comme illustré ci-dessous.

La circulation de l'air est bloquée.

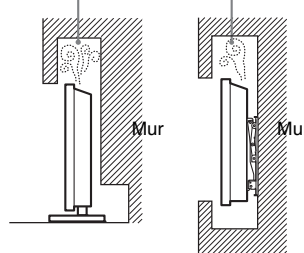

Cordon d'alimentation secteur

Manipulez le cordon et la prise d'alimentation secteur comme indiqué ci-dessous afin d'éviter tout risque d'incendie, d'électrocution ou autre dommage et/ou blessure :

- Utilisez uniquement un cordon d'alimentation Sony et pas d'une autre marque.
- Insérez la fiche à fond dans la prise secteur.
- Utilisez le téléviseur sur une alimentation de 220-240 V CA uniquement.
- Pour votre propre sécurité, assurez-vous que le cordon d'alimentation secteur est débranché lorsque vous réalisez des branchements et veillez à ne pas trébucher dans les câbles.
- Avant d'effectuer tout type d'intervention ou de déplacer le téléviseur, débranchez le cordon d'alimentation secteur de la prise de courant.

- Eloignez le cordon d'alimentation secteur des sources de chaleur.
- Débranchez la fiche du cordon d'alimentation secteur et nettoyez-la régulièrement. Si la fiche accumule de la poussière ou est exposée à l'humidité, son isolation peut se détériorer et un incendie peut se déclarer.

Remarques

- N'utilisez pas le cordon d'alimentation fourni avec un autre appareil.
- Ne pliez pas et ne tordez pas exagérément le cordon d'alimentation secteur. Cela pourrait mettre à nu ou rompre les fils conducteurs.
- Ne modifiez pas le cordon d'alimentation secteur.
- Ne posez jamais d'objet lourd sur le cordon d'alimentation secteur.
- Ne tirez jamais sur le cordon d'alimentation secteur proprement dit pour le débrancher.
- Veillez à ne pas brancher un trop grand nombre d'appareils sur la même prise de courant.
- Pour la prise de courant, n'utilisez pas une prise de mauvaise qualité.

Ce qu'il ne faut pas faire

N'installez/n'utilisez pas le téléviseur dans des lieux, environnements ou situations comparables à ceux répertoriés ci-dessous car sinon, il risque de ne pas fonctionner correctement ou de provoquer un incendie, une électrocution, d'autres dommages et/ou des blessures.

Lieu :

A l'extérieur (en plein soleil), au bord de la mer, sur un bateau ou voilier, à l'intérieur d'un véhicule, dans des établissements hospitaliers, des sites instables, exposés à la pluie, l'humidité ou à la fumée.

Environnement :

Endroits excessivement chauds, humides ou poussiéreux ; accessibles aux insectes ; soumis à des vibrations mécaniques, à proximité d'objets inflammables (bougies, etc.). Le téléviseur ne doit être exposé à aucune forme d'écoulement ou d'éclaboussure. C'est pourquoi aucun objet rempli d'un liquide quelconque, comme un vase, ne doit être placé sur le téléviseur.

Situation:

N'utilisez pas le téléviseur avec les mains mouillées, sans son boîtier ou avec des accessoires non recommandés par le fabricant. En cas d'orage, débranchez le téléviseur de la prise secteur et de la prise d'antenne.

Eclats et projections d'objets :

- Ne projetez aucun objet en direction du téléviseur. Le verre de l'écran pourrait être brisé lors de l'impact et provoquer des blessures graves.
- Si la surface de l'écran se fendille, ne touchez pas le téléviseur avant d'avoir débranché le cordon d'alimentation secteur. Le non-respect de cette consigne peut entraîner un risque d'électrocution.

Au repos

- Si vous envisagez de ne pas utiliser le téléviseur pendant plusieurs jours, il est conseillé de le débrancher de l'alimentation secteur pour des raisons de

Suite

sécurité et de protection de l'environnement.

- Le téléviseur étant toujours sous tension lorsqu'il est simplement éteint, débranchez la fiche d'alimentation secteur de la prise de courant pour le mettre complètement hors tension.
- Toutefois, certains téléviseurs possèdent des caractéristiques dont le bon fonctionnement peut exiger que l'appareil demeure sous tension lorsqu'il est en mode veille.

Avec les enfants

- Ne laissez pas les enfants grimper sur le téléviseur.
- Conservez les petits accessoires hors de portée des enfants pour éviter tout risque d'ingestion accidentelle.

Si vous rencontrez les problèmes suivants...

Eteignez le téléviseur et débranchez immédiatement le cordon d'alimentation de la prise secteur si l'un des problèmes suivants devait survenir.

Contactez votre revendeur ou le centre de service après-vente Sony pour faire contrôler votre téléviseur par un technicien spécialisé.

Si :

- Le cordon d'alimentation secteur est endommagé.
- La prise de courant est de mauvaise qualité.
- Le téléviseur est endommagé après avoir subi une chute, un impact ou la projection d'un objet.
- Un objet liquide ou solide a pénétré à l'intérieur des ouvertures du boîtier.

Précautions

Regarder la télévision

- Regarder la télévision dans une pièce modérément éclairée ou peu éclairée ou pendant une période prolongée soumet vos yeux à un effort.
- Si vous utilisez un casque, réglez le volume de façon à éviter un niveau sonore excessif qui pourrait altérer votre capacité auditive.

Ecran LCD

- Bien que l'écran LCD soit fabriqué avec une technologie de haute précision et soit doté d'une définition de pixels effectifs de 99,99 % ou supérieure, il est possible que quelques points noirs ou points lumineux (rouges, bleus ou verts) apparaissent constamment sur l'écran. Ce phénomène est inhérent à la structure de l'écran LCD et n'indique pas un dysfonctionnement.
- N'appuyez pas sur le filtre avant, ne l'effraiez pas et ne placez pas d'objets sur ce téléviseur. L'image pourrait être instable ou l'écran LCD être endommagé.
- Si ce téléviseur est utilisé dans un environnement froid, l'image peut apparaître sale ou sombre. Ce n'est pas le signe d'un dysfonctionnement. Ce phénomène disparaît au fur et à mesure que la température augmente.
- Une image rémanente peut apparaître lorsque des images fixes sont affichées en continu. Elle peut disparaître au bout d'un certain temps.
- L'écran et le boîtier se réchauffent lorsque le téléviseur est en cours d'utilisation. Ceci n'a rien d'anormal.
- L'écran LCD contient une petite quantité de cristaux liquides. Certains tubes

fluorescents utilisés dans ce téléviseur contiennent également du mercure. Respectez les réglementations locales en vigueur concernant la mise au rebut de cet équipement.

Traitement et nettoyage du boîtier et de la surface de l'écran du téléviseur

Assurez-vous que le cordon d'alimentation secteur relié au téléviseur est débranché de la prise de courant avant d'entreprendre toute opération de nettoyage.

Pour éviter toute dégradation du matériau ou du revêtement de l'écran, respectez les précautions suivantes.

- Pour ôter la poussière du boîtier ou de la surface de l'écran, frottez délicatement avec un linge doux. En cas de saleté tenace, frottez avec un linge doux légèrement imprégné d'une solution à base de détergent doux dilué.
- N'utilisez jamais d'éponge abrasive, de produit de nettoyage alcalin/acide, de poudre à récurer ou de solvant volatil, qu'il s'agisse d'alcool, d'essence, de diluant ou d'insecticide. L'utilisation de ces produits ou tout contact prolongé avec des matériaux en caoutchouc ou en vinyle peut endommager la surface de l'écran et le matériau du boîtier.
- Le nettoyage régulier des ouvertures de ventilation est recommandé pour assurer une ventilation correcte.
- Si l'angle du téléviseur doit être réglé, déplacez lentement ce dernier pour éviter qu'il ne se désolidarise et tombe de son pied.

Appareils optionnels

Eloigner le téléviseur de tout appareil ou équipement optionnel émettant des rayonnements électromagnétiques. Sinon, cela pourrait entraîner une déformation de l'image et/ou un bruit.

Piles

- Respectez les polarités lors de l'insertion de piles.
- Ne mélangez pas des piles de types différents, ni des piles usagées avec des piles neuves.
- Respectez l'environnement lorsque vous jetez les piles. L'élimination des piles peut être réglementée dans certaines régions. Consultez les autorités locales.
- Manipulez la télécommande avec soin. Ne la laissez pas tomber, ne la piétinez pas et ne renversez aucun liquide sur celle-ci.
- Ne placez pas la télécommande à proximité d'une source de chaleur, dans un endroit exposé à la lumière directe du soleil ou dans une pièce humide.

Mise au rebut du téléviseur



Traitement des appareils électriques et électroniques en fin de vie
(Applicable dans

les pays de l'Union Européenne et aux autres pays européens disposant de systèmes de collecte sélective)

Ce symbole, apposé sur le produit ou sur son emballage, indique que ce produit ne doit pas être traité avec les déchets ménagers. Il doit être remis à un point de collecte

approprié pour le recyclage des équipements électriques et électroniques. En s'assurant que ce produit est bien mis au rebut de manière appropriée, vous aiderez à prévenir les conséquences négatives potentielles pour l'environnement et la santé humaine. Le recyclage des matériaux aidera à préserver les ressources naturelles. Pour des informations détaillées sur le recyclage de ce produit, veuillez contacter le service municipal local, le service chargé du traitement des déchets ménagers ou le magasin où vous avez acheté le produit.



Pb

Elimination des piles et accumulateurs usagés
(Applicable dans les pays de

l'Union Européenne et aux autres pays européens disposant de systèmes de collecte sélective)

Ce symbole, apposé sur les piles et accumulateurs ou sur les emballages, indique que les piles et accumulateurs fournis avec ce produit ne doivent pas être traités comme de simples déchets ménagers. Sur certains types de piles, ce symbole apparaît parfois combiné avec un symbole chimique. Les symboles pour le mercure (Hg) ou le plomb (Pb) sont rajoutés lorsque ces piles contiennent plus de 0.0005 % de mercure ou 0.004 % de plomb. En vous assurant que ces piles et accumulateurs sont mis au rebut de façon appropriée, vous participez activement à la prévention des conséquences négatives que leur mauvais traitement pourrait provoquer sur l'environnement et sur la santé humaine. Le recyclage des matériaux contribue par ailleurs à la préservation des ressources naturelles. Pour les produits qui, pour des raisons de sécurité, de performances ou d'intégrité de données, nécessitent une connexion permanente à une pile ou à un accumulateur, il conviendra de vous rapprocher à un service technique qualifié pour effectuer son remplacement. En rapportant votre appareil électrique en fin de vie à un point de collecte approprié vous vous assurez que la pile ou l'accumulateur incorporé sera traitée correctement. Pour tous les autres cas de figure et afin d'enlever les piles ou accumulateurs en toute sécurité de votre appareil, reportez-vous au manuel d'utilisation. Rapporter les piles ou accumulateurs usagés au point de collecte approprié pour le recyclage. Pour toute information complémentaire au sujet du recyclage de ce produit ou des piles et accumulateurs, vous pouvez contacter votre municipalité, votre déchetterie locale ou le point de vente où vous avez acheté ce produit.

Description des touches de la télécommande

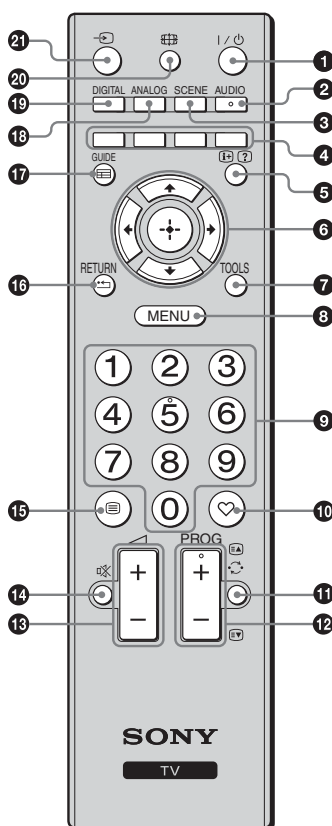

- 1** I/⏻ – **Veille du téléviseur**
Met le téléviseur sous/hors tension en mode veille.
- 2** **AUDIO**
Appuyez pour modifier le mode de choix du son (page 24).
- 3** **SCENE – Sélection scène (page 14)**
- 4** **Touches de couleur (page 14, 17)**
- 5** (+) / (?) – **Infos/Affichage du texte**
 - En mode numérique : affiche une brève description du programme actuellement visionné.
 - En mode analogique : affiche des informations telles que le numéro de la chaîne en cours et le format d'écran.
 - En mode Télétexte (page 14) : affiche les informations masquées (par exemple, les réponses d'un questionnaire).
- 6** ⬆️ / ⬇️ / ⬅️ / ➡️ / ⬆️
- 7** **TOOLS (page 15, 20)**
Permet d'accéder à différentes options d'affichage et d'effectuer des réglages en fonction de la source d'entrée et du format d'écran.
- 8** **MENU (page 22)**
- 9** **Touches numériques**
 - En mode TV : permettent de sélectionner les chaînes. Pour les numéros de chaînes 10 et supérieurs, appuyez rapidement pour entrer successivement le deuxième et le troisième chiffre.
 - En mode Télétexte : permettent d'entrer le numéro de la page à trois chiffres afin de la sélectionner.
- 10** ♥ – **Liste des chaînes numériques favorites**
Appuyez pour afficher la Liste des chaînes numériques favorites que vous avez définies (page 17).
- 11** ⏪ – **Chaîne précédente**
Revient à la chaîne précédemment sélectionnée.
- 12** **PROG +/- / (⏩) / (⏪)**
 - En mode TV : permettent de sélectionner la chaîne suivante (+) ou précédente (-).
 - En mode Télétexte (page 14) : permettent de sélectionner la page suivante (⏩) ou précédente (⏪).
- 13** ↗️ +/- – **Volume**
- 14** 🔇 – **Couper le son**
- 15** ☰ – **Télétexte (page 14)**
- 16** **RETURN / ⏪**
Revient à l'écran de menu précédemment affiché.
- 17** **GUIDE / ☰ – EPG (Guide électronique des programmes numériques) (page 16)**
- 18** **ANALOG – Mode analogique (page 13)**
- 19** **DIGITAL – Mode numérique (page 13)**
- 20** 📺 – **Mode d'écran (page 14)**
- 21** 📶 – **Sélecteur d'entrée**
Permet de sélectionner la source d'entrée à partir de l'appareil raccordé aux prises du téléviseur (page 19).



- Les touches 5, PROG + et AUDIO possèdent des points tactiles. Ils vous serviront de référence lors de l'utilisation du téléviseur.

Présentation des touches et témoins du téléviseur

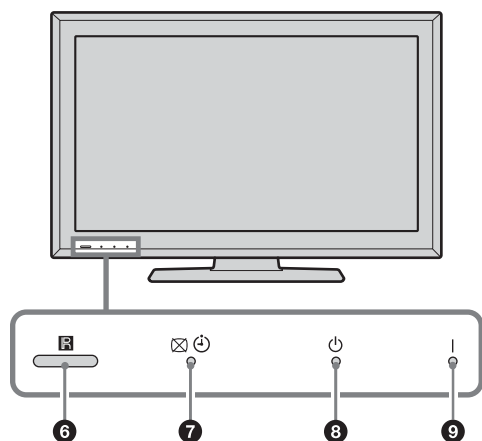
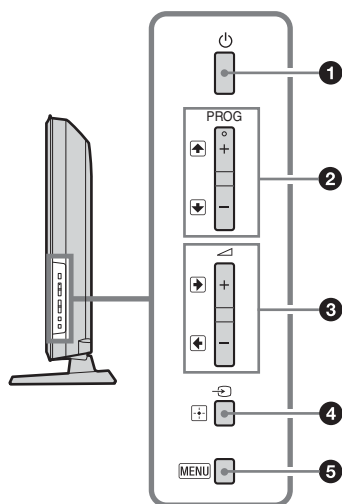

❶ – Marche/Arrêt

Met le téléviseur sous ou hors tension.



- Pour déconnecter totalement le téléviseur, débranchez la fiche de la prise secteur.
- Lorsque vous mettez le téléviseur sous tension, le témoin Marche s'allume en vert.

❷ **PROG** +/-/↑/↓

- En mode TV : permettent de sélectionner la chaîne suivante (+) ou précédente (-).
- Dans le menu du téléviseur : permettent de parcourir les options vers le haut (↑) ou vers le bas (↓).

❸

- En mode TV : augmentent (+) ou diminuent (-) le volume.
- Dans le menu du téléviseur : permettent de parcourir les options vers la droite (→) ou la gauche (←).

❹ – Sélecteur d'entrée / OK

- En mode TV : permet de sélectionner la source d'entrée à partir de l'appareil raccordé aux prises du téléviseur (page 19).
- Dans le menu du téléviseur : sélectionne le menu ou l'option et confirme la sélection.

❺ **MENU** (page 22)

❻ **Capteur de la télécommande**

- Reçoit les signaux infrarouges de la télécommande.
- Ne posez jamais rien sur le capteur, car cela pourrait gêner son fonctionnement.

❼ – Témoin Sans image / Témoin Arrêt tempo.

- S'allume en vert lorsque l'image est désactivée (page 25).
- S'allume en orange lorsque la minuterie d'arrêt temporisé est activée (page 25).

❽ – Témoin Veille

S'allume en rouge lorsque le téléviseur est en mode veille.

❾ **I** – Témoin Marche

S'allume en vert lorsque le téléviseur est sous tension.



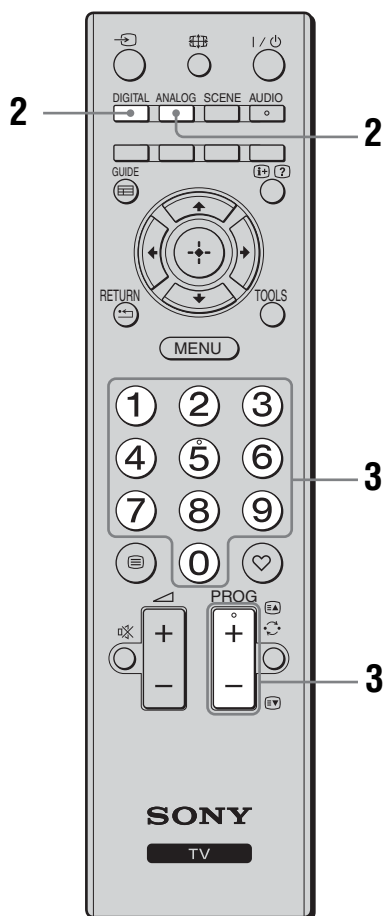
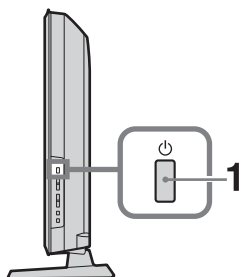

- Assurez-vous que le téléviseur a été mis hors tension avant de débrancher le cordon d'alimentation secteur. Si vous le débranchez alors que le téléviseur est sous tension, le témoin risque de rester allumé ou un dysfonctionnement du téléviseur peut survenir.

Regarder la télévision



- 1 Appuyez sur  sur le côté du téléviseur pour le mettre sous tension.

Quand le téléviseur est en mode veille (le témoin  (veille) du panneau avant du téléviseur est allumé en rouge), appuyez sur la touche  de la télécommande pour mettre le téléviseur sous tension.

- 2 Appuyez sur DIGITAL pour passer en mode numérique ou sur ANALOG pour basculer vers le mode analogique.

Les chaînes disponibles varient en fonction du mode.







- 3 Appuyez sur les touches numériques ou sur PROG +/- pour sélectionner une chaîne de télévision.

Pour sélectionner les numéros de chaînes 10 et supérieurs à l'aide des touches numériques, appuyez rapidement pour entrer successivement le deuxième et le troisième chiffre.





Pour sélectionner une chaîne numérique à l'aide du guide électronique des programmes numériques (EPG), voir page 16.

En mode numérique

Une bannière d'informations apparaît promptement. Les icônes ci-dessous sont indiquées dans la bannière.

-  : Service radio
-  : Service Codage/Abonnement
-  : Plusieurs langues audio sont disponibles
-  : Sous-titres disponibles
-  : Sous-titres disponibles pour les malentendants
-  : Age minimum recommandé pour le programme actuel (de 4 à 18 ans)
-  : Verrouillage parental

Opérations supplémentaires

Pour	Faites ceci
Régler le volume	Appuyez sur  + (augmenter)/- (diminuer) le volume.
Accéder à la table d'index des chaînes (mode analogique uniquement)	Appuyez sur  . Pour sélectionner une chaîne analogique, appuyez sur  , puis sur  .
Accéder à la liste de favoris numériques (uniquement en mode numérique)	Appuyez sur  . Pour plus de détails, voir page 17.

Suite

Pour accéder au Télétex

Appuyez sur . Chaque fois que vous appuyez sur , l'écran défile en boucle dans l'ordre suivant : Texte → Texte sur l'image du téléviseur (mode mixte) → Aucun Texte (quitter le service Télétex). Pour sélectionner une page, appuyez sur les touches numériques ou sur / .

Pour afficher des informations masquées, appuyez sur .



- Lorsque quatre éléments de couleur s'affichent au bas de la page de Télétex, le service Fastext est disponible. Fastext vous permet d'accéder rapidement et aisément à des pages. Appuyez sur la touche de couleur correspondante pour accéder à la page indiquée.

Mode Sélection scène

Sélectionnez « Général », « Cinéma », « Sports », « Jeu » ou « Photo ». Quand vous réglez un mode, la qualité d'image et de son optimale (selon le type de contenu) est automatiquement choisie.

- 1 Appuyez sur la touche SCENE de la télécommande.
- 2 Appuyez sur pour sélectionner le mode, puis appuyez sur .

Général : Réglages utilisateur actuels.

Cinéma : Reproduit une image et un son dignes d'une salle de cinéma.

Sports : Reproduit une image réaliste avec un son surround.

Jeu : Reproduit une image que vous permet de profiter au mieux des jeux avec une image et un son de qualité optimale.

Photo : Reproduit une image qui restitue la texture et les couleurs d'une photo imprimée.



- Si vous sélectionnez un mode scène, vous ne pouvez pas choisir le mode d'image dans le menu de l'image - quittez d'abord la sélection de scène.
- Non disponible pour entrée PC, entrée PC HDMI ainsi que dans le menu « Photo / Musique ».

Pour modifier manuellement le format d'écran afin de l'adapter au programme

Appuyez à plusieurs reprises sur pour afficher le format d'écran voulu.

Large+*

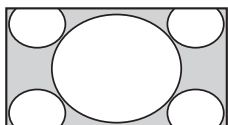

Affiche les émissions au format 4:3 conventionnel avec une imitation du format 16:9. L'image 4:3 est étirée afin de remplir l'écran.

4/3

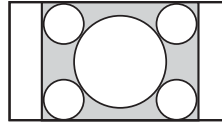

Affiche les émissions au format 4:3 conventionnel (par exemple, écran non large) dans les proportions correctes.

Plein

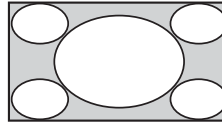

Étire horizontalement une image 4:3, de manière à remplir un écran 16:9.

Zoom*

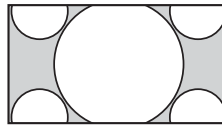

Affiche les émissions cinématographiques (au format Letter Box) dans les proportions correctes.

14/9*

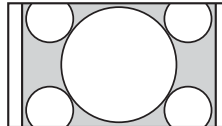

Affiche les émissions au format 14:9 dans les proportions correctes. Par conséquent, des bandes noires sont visibles à l'écran.

Sous-titre*

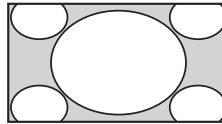

Affiche les émissions cinématographiques (au format Letter Box) avec les sous-titres à l'écran.

Auto

- « Format écran » est réglé sur « Auto » et le format de l'écran change automatiquement en fonction du signal diffusé.
- « Auto » n'est disponible que pour les signaux PAL et SECAM.

* Des parties de l'image peuvent être coupées en haut et en bas.



- Selon le signal, certains formats d'écran risquent de ne pas pouvoir être sélectionnés.
- Certains caractères et/ou lettres situés en haut et en bas de l'image peuvent ne pas s'afficher en mode « Large+ ».



- Vous pouvez régler la position verticale de l'image en sélectionnant « Large+ », « Zoom », « 14/9 » ou « Sous-titre ». Appuyez sur pour vous déplacer vers le haut ou vers le bas (pour lire les sous-titres, par exemple).

Utilisation du menu Outils

Appuyez sur TOOLS pour afficher les options suivantes lorsque vous regardez un programme.

Options	Description
Fermer	Ferme le menu Outils.
Mode de l'image	Voir page 23.
Effet sonore	Voir page 24.
Haut-parleur	Voir page 24.
Langue audio (en mode numérique uniquement)	Voir page 29.
Réglage sous-titre (en mode numérique uniquement)	Voir page 29.
Arrêt tempo.	Voir page 25.
Eco. énergie	Voir page 25.
Info système (en mode numérique uniquement)	Affiche l'écran des informations système.

Utilisation du guide électronique des programmes numériques (EPG) DV3*



1 En mode numérique, appuyez sur GUIDE.

2 Effectuez l'opération voulue, comme indiqué dans le tableau ci-dessous ou sur l'écran.



- Les informations sur les programmes sont uniquement affichées si la chaîne de télévision les diffuse.

Guide électronique des programmes numériques (EPG)

* Cette fonction peut ne pas être disponible dans certains pays/certaines régions.

Pour	Faites ceci
Regarder un programme	Appuyez sur $\uparrow/\downarrow/\leftarrow/\rightarrow$ et sélectionnez le programme, puis appuyez sur \oplus .
Désactiver l'EPG	Appuyez sur GUIDE.



- Si une limite d'âge a été définie pour les programmes, un message demandant la saisie du code PIN s'affiche à l'écran. Pour plus d'informations, voir « Verrouillage parental » à la page 29.

Utilisation de la listes des chaînes numériques favorites DV3*



La fonction Favoris vous permet de définir jusqu'à quatre listes de programmes favoris.

- 1 En mode numérique, appuyez sur ♥.
- 2 Effectuez l'opération voulue, comme indiqué dans le tableau ci-dessous ou sur l'écran.

Liste des chaînes numériques favorites

* Cette fonction peut ne pas être disponible dans certains pays/certaines régions.

Pour	Faites ceci
Créer la première fois votre liste des favoris	<ol style="list-style-type: none"> 1 Appuyez sur ⊕ et sélectionnez « Oui ». 2 Appuyez sur la touche jaune pour sélectionner la liste des Favoris. 3 Appuyez sur ↕/↔/↔/↔ pour sélectionner la chaîne à ajouter, puis appuyez sur ⊕. Les chaînes mémorisées dans la liste des Favoris sont signalées par le symbole ♥. 4 Appuyez sur RETURN pour terminer la configuration.
Regarder une chaîne	<ol style="list-style-type: none"> 1 Appuyez sur la touche jaune pour parcourir la liste des Favoris. 2 Appuyez sur ↕/↔ pour sélectionner la chaîne, puis appuyez sur ⊕.
Désactiver la liste des favoris	Appuyez sur RETURN.
Ajouter ou supprimer des chaînes dans la liste des favoris en cours de modification	<ol style="list-style-type: none"> 1 Appuyez sur la touche bleue. 2 Appuyez sur la touche jaune pour sélectionner la liste des Favoris que vous souhaitez modifier. 3 Appuyez sur ↕/↔/↔/↔ pour sélectionner la chaîne à ajouter ou supprimer, puis appuyez sur ⊕.
Supprimer toutes les chaînes de la liste des favoris courante	<ol style="list-style-type: none"> 1 Appuyez sur la touche bleue. 2 Appuyez sur la touche jaune pour sélectionner la liste des Favoris que vous souhaitez modifier. 3 Appuyez sur la touche bleue. 4 Appuyez sur ↔/↔ et sélectionnez « Oui », puis appuyez sur ⊕ pour confirmer.

Utilisation d'un appareil optionnel

Raccordement d'un appareil optionnel

Vous pouvez raccorder une large gamme d'appareils optionnels sur votre téléviseur. Les câbles de raccordement ne sont pas fournis.

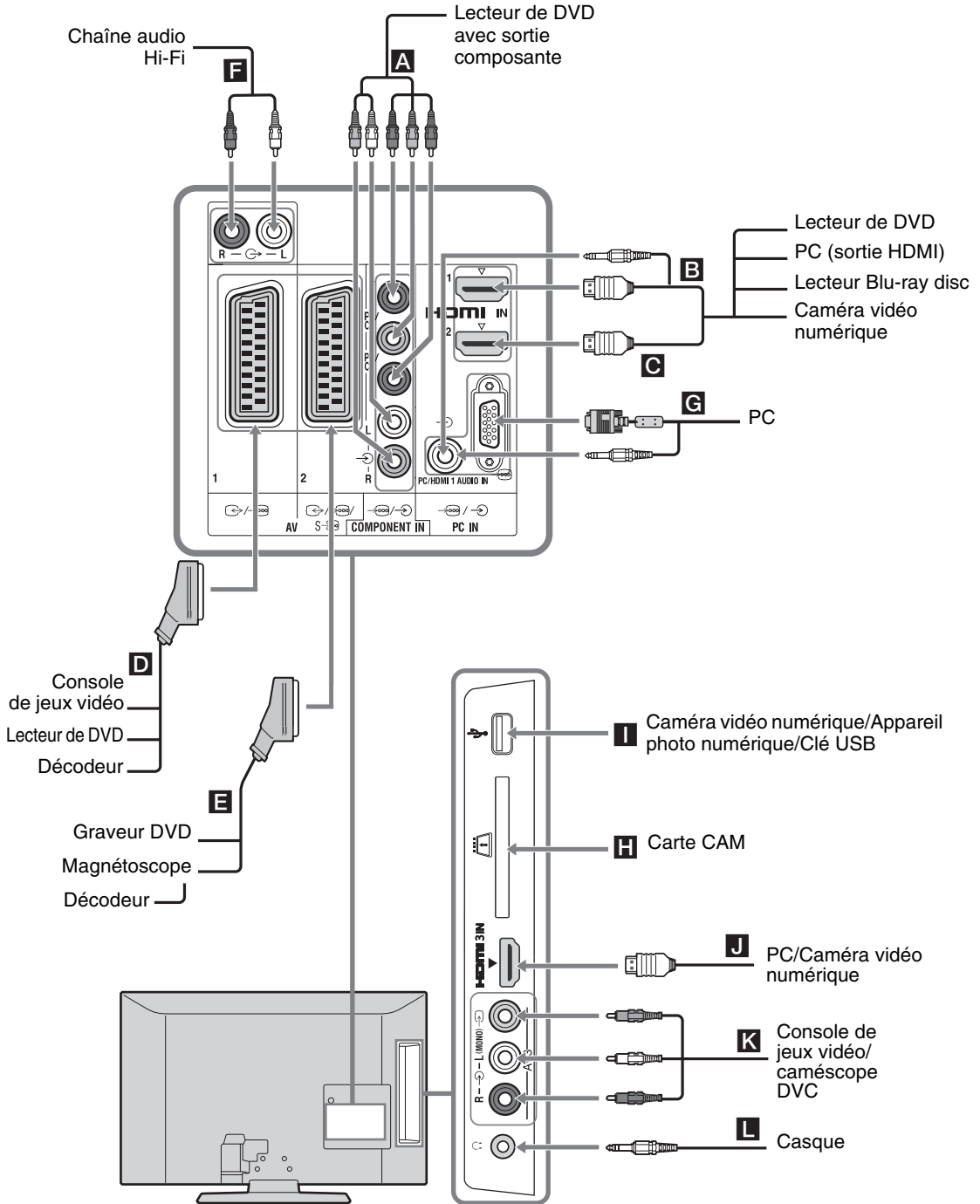





Affichage d'images depuis un appareil raccordé

Mettez l'appareil raccordé sous tension, puis effectuez l'une des opérations suivantes.

Pour un magnétoscope à réglage automatique (page 7)

En mode analogique, appuyez sur PROG +/- ou sur les touches numériques pour sélectionner le canal vidéo.









Pour tout autre appareil raccordé

Appuyez sur  pour afficher la liste des appareils raccordés. Appuyez sur  pour sélectionner la source d'entrée de votre choix, puis appuyez sur . (L'élément en surbrillance est sélectionné si deux secondes s'écoulent sans aucune opération après avoir appuyé sur .)





Pour un périphérique USB

Voir page 21.

Symbole affiché sur l'écran Description



 Component	Pour afficher l'appareil raccordé à A .
 HDMI1,	HDMI IN 1, HDMI IN 2 ou HDMI IN 3
 HDMI2 ou	
 HDMI3	
	Pour afficher l'appareil raccordé à B , C ou J . Les signaux audio et vidéo numériques sont reproduits à partir de l'appareil connecté. Si l'appareil est équipé d'une prise DVI, raccordez la prise DVI à la prise HDMI IN 1 via un adaptateur DVI-HDMI (non fourni) et raccordez les prises de sortie audio de l'appareil aux prises d'entrée audio des prises HDMI IN 1. Raccordez à la prise HDMI IN 3 pour visualiser des photos ou des images à partir d'un PC ou d'une caméra vidéo numérique.
 AV1/  AV1	Pour afficher l'appareil raccordé à D .
 AV2/  AV2/  AV2	Pour afficher l'appareil raccordé à E .

Symbole affiché sur l'écran Description

 PC	Pour afficher l'appareil raccordé à G . • Il est recommandé d'utiliser un câble informatique avec ferrites, tel que le « Connecteur D-sub 15 » (réf. 1-793-504-11, disponible dans un Centre de service Sony) ou un câble équivalent.
 USB	Pour afficher l'appareil raccordé à I . Pour afficher des photos ou écouter de la musique sur un support de stockage USB raccordé au téléviseur.
 AV3	Pour afficher l'appareil raccordé à K . Lorsque vous branchez un appareil mono, raccordez-le à la prise  AV3 G.



- Veillez à utiliser exclusivement un câble HDMI agréé portant le logo HDMI. Nous vous recommandons d'utiliser un câble HDMI Sony.
- Lorsqu'un appareil compatible avec la commande pour HDMI est raccordé, la communication avec l'appareil raccordé est prise en charge. Pour configurer la liaison, voir page 21.

Pour raccorder un(e)	Faites ceci
Module pour système à contrôle d'accès (CAM) H	<p>Pour utiliser les services PPV (Pay Per View).</p> <p>Pour plus d'informations, reportez-vous au mode d'emploi qui accompagne votre CAM. Pour utiliser le CAM, retirez la carte « factice » de l'emplacement CAM. Mettez le téléviseur hors tension lorsque vous insérez le CAM dans l'emplacement CAM. Lorsque vous n'utilisez pas le CAM, nous vous conseillons d'insérer la carte « factice » et de la laisser dans l'emplacement CAM.</p> <p></p> <ul style="list-style-type: none"> Le CAM n'est pas pris en charge dans certains pays/régions. Vérifiez auprès de votre revendeur agréé.
Chaîne audio Hi-Fi F	<p>Raccordez-la aux prises de sortie audio  pour écouter le son du téléviseur sur une chaîne audio Hi-Fi.</p> <p>Le volume des haut-parleurs externes peut être modifié en appuyant sur les touches de volume de la télécommande.</p>
Casque L	<p>Raccordez-le à la prise  pour écouter le son du téléviseur avec le casque.</p>

Opérations supplémentaires

Pour	Faites ceci
Revenir au mode TV normal	Appuyez sur DIGITAL ou ANALOG.

Utilisation du menu Outils

Appuyez sur TOOLS pour afficher les options suivantes lorsque vous regardez des images depuis un appareil raccordé.

Options	Description
Fermer	Ferme le menu Outils.
Mode de l'image (sauf mode d'entrée PC, mode d'entrée USB)	Voir page 23.
Mode d'affichage (en mode d'entrée PC uniquement)	Voir page 23.
Effet sonore	Voir page 24.
Haut-parleur	Voir page 24.
Centrage horizontal (en mode d'entrée PC uniquement)	Voir page 25.
Centrage vertical (en mode d'entrée PC uniquement)	Voir page 25.
Arrêt tempo. (excepté en mode d'entrée PC)	Voir page 25.
Eco. énergie	Voir page 25.

Lecture de photo/ musique via USB

Vous pouvez lire des photos/fichiers de musique stockés sur un appareil photo numérique Sony ou un caméscope par le biais d'un câble USB ou d'un support de stockage sur votre téléviseur.

- 1 Raccordez un périphérique USB pris en charge au téléviseur.
- 2 Appuyez sur **MENU**.
- 3 Appuyez sur \uparrow/\downarrow pour sélectionner « Photo / Musique », puis appuyez sur \oplus .
- 4 Appuyez sur $\uparrow/\downarrow/\leftarrow/\rightarrow$ pour sélectionner un fichier ou un dossier, puis appuyez sur \oplus .

Dans le cas d'un dossier, sélectionnez un fichier, puis appuyez sur \oplus .

La lecture commence.



- En mode « Photo », la qualité d'image peut paraître brute, car selon le fichier, les images peuvent être agrandies. Il se peut aussi que les images n'occupent pas la totalité de l'écran selon la taille d'image et le rapport d'aspect.
- En mode « Photo », l'affichage de certains fichiers de photo peut prendre un certain temps.
- La liste des fichiers et des dossiers est compatible avec les caractères UTF-8.
- Pendant que le téléviseur accède aux données sur le périphérique USB, respectez les consignes suivantes :
 - Ne mettez pas le téléviseur ou le périphérique USB hors tension.
 - Ne débranchez pas le câble USB.
 - Ne retirez pas le périphérique USB.Les données du périphérique USB risqueraient d'être endommagées.
- Sony ne pourra pas être tenu pour responsable des dommages ou des pertes de données contenues sur le support d'enregistrement dus à un dysfonctionnement des périphériques connectés ou du téléviseur.
- La lecture USB prend en charge les formats de fichier photo suivants :
 - JPEG (fichiers au format JPEG portant l'extension « .jpg » et étant conformes à la norme DCF 2.0 ou Exif 2.21)
- Quand vous raccordez un appareil photo numérique Sony, réglez le mode de connexion USB de l'appareil photo sur Auto ou « Stockage de masse ». Pour plus d'informations sur le mode de connexion USB, reportez-vous aux instructions fournies avec l'appareil photo numérique.
- La lecture USB prend en charge les formats de fichier audio suivants :
 - MP3 (fichiers avec une extension « .mp3 » qui ne sont pas soumis au copyright) et WAV (fichiers avec l'extension « .wav »)

- USB Photo Viewer prend en charge les systèmes de fichiers FAT16 et FAT32.
- Un dossier peut contenir jusqu'à 300 fichiers.
- Selon les spécifications de fichiers exactes, certains fichiers, y compris ceux modifiés sur un PC, risquent de ne pas être lus, même si le format de fichier est pris en charge.
- Visitez le site Web ci-dessous pour obtenir des informations mises à jour sur les périphériques USB compatibles.
<http://support.sony-europe.com/TV/compatibility/>

Utilisation de la commande pour HDMI

La fonction commande pour HDMI permet au téléviseur de communiquer avec le périphérique connecté qui est compatible avec cette fonction, en utilisant HDMI CEC (Consumer Electronics Control). Par exemple, en connectant un périphérique Sony compatible avec la commande pour HDMI (à l'aide de câbles HDMI), vous pouvez commander à la fois votre téléviseur et ce périphérique.

Veillez à connecter correctement le périphérique et à effectuer tous les réglages requis.

Pour effectuer les réglages de la commande pour HDMI

Les réglages de la commande pour HDMI doivent être effectués à la fois sur le téléviseur et sur le périphérique qui lui est connecté. Pour plus d'informations sur les réglages au niveau du téléviseur, voir « Réglage HDMI » à la page 27. Pour les réglages du périphérique connecté, reportez-vous à son mode d'emploi.

Fonctions de la commande pour HDMI

- Met l'appareil raccordé hors tension de façon synchronisée avec le téléviseur.
- Met le téléviseur sous tension de façon synchronisée avec l'appareil raccordé et bascule automatiquement l'entrée vers l'appareil lorsque celui-ci commence à lire.

Utilisation des fonctions du MENU

Navigation dans les menus

Le « MENU » vous permet d'utiliser de façon conviviale toutes les fonctions de ce téléviseur. Vous pouvez aisément sélectionner des chaînes ou des sources d'entrée et modifier les réglages de votre téléviseur.

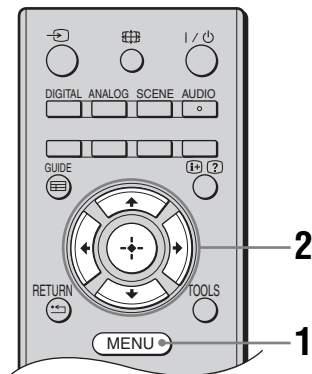

- 1 Appuyez sur MENU.
- 2 Appuyez sur \uparrow/\downarrow , sélectionnez une option, puis appuyez sur \oplus .
Pour quitter le menu, appuyez sur MENU.



- 1 **Favoris numériques***
Affiche la liste des Favoris (page 17).
- 2 **Analogique**
Affiche la dernière chaîne analogique regardée.
- 3 **Numérique***
Affiche la dernière chaîne numérique regardée.

4 EPG numérique*

Affiche le guide électronique des programmes numériques (EPG) (page 16).

5 Entrées externes

Sélectionne l'appareil raccordé à votre téléviseur.

- Pour regarder l'entrée externe désirée, sélectionnez la source d'entrée, puis appuyez sur \oplus .

6 Photo / Musique

Affiche le menu « Photo / Musique » (page 21).

7 Réglages

Affiche le menu « Réglages » à partir duquel vous pouvez effectuer la plupart des réglages et des ajustements avancés.

- 1 Appuyez sur \uparrow/\downarrow , sélectionnez une icône de menu, puis appuyez sur \oplus .
- 2 Appuyez sur $\uparrow/\downarrow/\leftarrow/\rightarrow$, sélectionnez une option ou effectuez un réglage, puis appuyez sur \oplus .



Pour plus de détails sur les réglages, voir page 23 à 30.

- Les options configurables varient suivant la situation. Les options qui ne sont pas disponibles apparaissent en grisé ou ne sont pas affichées.

* Cette fonction peut ne pas être disponible dans certains pays/certains régions.

Réglages

Contrôle de l'image

Mode de l'image	Sélectionne le mode de l'image excepté pour la source d'entrée PC. « Intense » : pour améliorer le contraste et la netteté de l'image. « Standard » : pour une image standard. Conseillé pour le divertissement à domicile. « Cinéma » : pour le visionnement de films. Idéal pour les projections Home Cinema. « Photo » : pour les photographes.
Mode d'affichage (uniquement en mode PC)	Sélectionne le mode de l'image pour la source d'entrée PC. « Vidéo » : pour les images vidéo. « Texte » : pour le texte, les graphiques ou les tableaux. « Photo » : pour les photographes.
Rétro-éclairage	Permet d'ajuster la luminosité du rétro-éclairage.
Contraste	Augmente ou diminue le contraste de l'image.
Luminosité	Eclaircit ou assombrit l'image.
Couleurs	Augmente ou diminue l'intensité des couleurs.
Teinte	Augmente ou diminue les teintes vertes et rouges.  <ul style="list-style-type: none">• L'option « Teinte » ne peut être réglée que pour un signal couleur NTSC (notamment des cassettes en provenance des Etats-Unis).
Netteté	Augmente la netteté ou le flou de l'image.
Ton couleur	Ajuste les blancs de l'image. « Froid » : donne aux couleurs blanches une teinte bleue. « Normal » : donne aux couleurs blanches une teinte neutre. « Chaud » : donne aux couleurs blanches une teinte rouge.  <ul style="list-style-type: none">• L'option « Chaud » ne peut pas être sélectionnée lorsque « Mode de l'image » est réglé sur « Intense ».
Réduc.de bruit	Réduit le bruit de l'image (image parasitée) lorsque le signal de diffusion est faible. « Haut/Moyen/Bas » : modifie l'effet de la réduction du bruit. « Non » : désactive la fonction « Réduc.de bruit ».
Réduction de bruit MPEG	Réduit le bruit de l'image des vidéos compressées au format MPEG.

R à Z	Rétablit tous les réglages du menu « Contrôle de l'image » à l'exception de « Mode de l'image » et « Mode d'affichage » (uniquement en mode PC) à leurs valeurs par défaut.
--------------	---



- « Luminosité », « Couleurs », « Teinte » et « Netteté » ne sont pas disponibles lorsque « Mode de l'image » est réglé sur « Intense » ou lorsque « Mode d'affichage » est réglé sur « Texte ».
- « Réduction de bruit » et « Réduction de bruit MPEG » ne sont pas disponibles lorsque le « Mode Image » est réglé sur « Intense » ou « Photo » ou lorsque le « Mode Affichage » est réglé sur « Texte » ou « Photo ».

Contrôle du son











Effet sonore	Sélectionne le mode son. « Dynamique » : intensifie la netteté et la présence du son pour une meilleure intelligibilité et un réalisme musical plus prononcé. « Standard » : améliore la netteté, le détail et la présence du son. « Voix claires » : clarifie le son de la voix.
Surround	Sélectionne le mode Surround. « Surround » : pour le son surround (pour les programmes stéréo uniquement). « Stéréo simulée » : ajoute aux programmes mono un effet similaire au son surround. « Non » : pour la réception mono ou stéréo normale.
Aigus	Permet de régler les aigus.
Graves	Permet de régler les graves.
Balance	Permet de régler la balance gauche-droite des haut-parleurs.
R à Z	Réinitialise tous les réglages du menu « Contrôle du son » à leurs valeurs par défaut.
Choix Son	Permet de sélectionner le son du haut-parleur pour une diffusion en stéréo ou bilingue. « Stéréo », « Mono » : pour une diffusion en stéréo. « A »/« B »/« Mono » : pour une émission bilingue, sélectionnez « A » pour le canal son 1, « B » pour le canal son 2 ou « Mono » pour un canal mono éventuel.  <ul style="list-style-type: none"> • Si vous sélectionnez un autre appareil raccordé au téléviseur, réglez l'option « Choix Son » sur « Stéréo », « A » ou « B ».
Volume auto.	Maintient un niveau de volume constant, même si des écarts de niveau du volume se produisent (par exemple, lorsque le volume des publicités est plus élevé que celui des programmes).
Haut-parleur	Permet d'activer/désactiver les haut-parleurs internes du téléviseur. « Haut-parleur TV » : les haut-parleurs du téléviseur sont activés pour permettre d'écouter le son du téléviseur à partir de ces derniers. « Système Audio » : les haut-parleurs du téléviseur sont désactivés pour vous permettre d'écouter le son à partir d'un amplificateur Hi-Fi externe raccordé aux prises de sortie audio.



- « Effet sonore », « Surround », « Aigus », « Graves », « Balance », « R à Z » et « Volume auto. » ne sont pas disponibles lorsque « Haut-parleur » est réglé sur « Système Audio ».

Eco. énergie	<p>Sélectionne le mode d'économie d'énergie pour réduire la consommation d'énergie du téléviseur.</p> <p>« Standard » : réglages par défaut.</p> <p>« Economique » : permet de réduire la consommation d'énergie du téléviseur.</p> <p>« Sans image » : supprime l'image. Vous pouvez toujours écouter le son en désactivant l'image.</p>
Mise en veille du téléviseur	<p>Sélectionne la durée (« 1 h », « 2 h » ou « 3 h ») au-delà de laquelle le téléviseur passe automatiquement en mode de veille si vous ne l'utilisez pas pendant la période de temps spécifiée.</p>
Gestion d'alimentation PC	<p>Lorsque ce paramètre est réglé sur « Oui », il active le mode veille si aucun signal n'est reçu d'un PC. Uniquement disponible en entrée PC.</p>
R à Z	<p>Réinitialise tous les réglages du menu « Ecologie » à leurs valeurs par défaut.</p>



Fonctions

Format écran	<p>Change le format d'écran. Pour plus d'informations sur le format d'écran, voir page 14.</p> <p></p> <ul style="list-style-type: none"> « Auto » n'est disponible que pour les signaux PAL et SECAM.
Format écran (uniquement en mode PC)	<p>« Normal » : affiche l'image dans son format d'origine.</p> <p>« Etiré » : agrandit l'image pour qu'elle remplisse la zone d'affichage.</p>
Centrage RVB	<p>Permet d'ajuster la position horizontale de l'image de manière à la centrer sur l'écran.</p> <p></p> <ul style="list-style-type: none"> Cette option est disponible uniquement si une source RVB a été raccordée aux connecteurs PériTel  /  / S  AV1 ou  /  / S  AV2 situés à l'arrière du téléviseur.
Réglage ordinateur	<p>Permet de personnaliser l'écran lorsque vous branchez un ordinateur.</p> <p></p> <ul style="list-style-type: none"> Cette option n'est disponible qu'en cas de réception d'un signal provenant d'un PC. <p>« Phase » : permet de régler l'écran quand une partie de l'image ou du texte affiché n'est pas claire.</p> <p>« Pixel » : permet d'agrandir ou de réduire la taille de l'écran horizontalement.</p> <p>« Centrage horizontal » : permet de déplacer l'écran vers la gauche ou la droite.</p> <p>« Centrage vertical » : déplace l'écran vers le haut ou vers le bas.</p> <p>« R à Z » : rétablit tous les réglages par défaut.</p>
Arrêt tempo.	<p>Permet de définir une période après laquelle le téléviseur doit passer automatiquement en mode veille.</p> <p>Lorsque « Arrêt tempo. » est activé, le témoin  (Arrêt tempo.) du panneau frontal du téléviseur brille en orange.</p> <p></p> <ul style="list-style-type: none"> Si vous éteignez le téléviseur, puis le rallumez, « Arrêt tempo. » revient au réglage « Non ». Un message d'avertissement apparaît à l'écran et reste affiché pendant une minute avant que le téléviseur passe en mode veille.



Réglage

Démarrage auto	Lance le réglage initial afin de sélectionner la langue, le pays/région et la situation, ainsi que pour régler toutes les chaînes numériques et analogiques disponibles. Généralement, vous ne devez pas effectuer cette opération, car la langue et le pays ou la région ont déjà été sélectionnés et les chaînes déjà réglées lors de la première installation du téléviseur (page 7). Toutefois, cette option vous permet de répéter le processus (par exemple, de recommencer le réglage du téléviseur après un déménagement).
Langue	Permet de sélectionner la langue d'affichage des menus.
Mém. auto. (Uniquement en mode analogique)	Permet de régler toutes les chaînes analogiques disponibles. Généralement, vous ne devez pas effectuer cette opération, car les chaînes sont déjà réglées lors de la première installation du téléviseur (page 7). Cependant, cette option vous permet de répéter la procédure (par exemple, pour régler à nouveau le téléviseur après un déménagement ou pour rechercher de nouvelles chaînes lancées par des émetteurs de diffusion).
Ordre des chaînes (Uniquement en mode analogique)	Permet de modifier l'ordre dans lequel les chaînes analogiques sont mémorisées sur le téléviseur. <ol style="list-style-type: none">1 Appuyez sur \uparrow/\downarrow et sélectionnez la chaîne que vous souhaitez Déplacer vers un autre numéro, puis appuyez sur \rightleftarrows.2 Appuyez sur \uparrow/\downarrow pour sélectionner le nouveau numéro pour votre chaîne, puis appuyez sur \oplus.
Présél. audio/vidéo	Permet de donner un nom à un appareil raccordé aux prises latérales et arrière. Ce nom apparaîtra brièvement à l'écran lors de la sélection de l'appareil. <ol style="list-style-type: none">1 Appuyez sur \uparrow/\downarrow pour sélectionner la source d'entrée de votre choix, puis appuyez sur \oplus.2 Appuyez sur \uparrow/\downarrow pour sélectionner l'option souhaitée ci-dessous, puis appuyez sur \oplus.<ul style="list-style-type: none">• AV1 (ou AV2/AV3/HDMI1/HDMI2/HDMI3/Component/PC), VIDEO, DVD, CABLE, GAME, CAM, SAT : utilise un des noms prédéfinis pour attribuer un nom à l'appareil raccordé.• « Editer » : permet de créer votre propre nom.<ol style="list-style-type: none">1 Appuyez sur \uparrow/\downarrow et sélectionnez la lettre ou le numéro voulu (« _ » pour un espace), puis appuyez sur \rightleftarrows. En cas de saisie d'un caractère incorrect Appuyez sur \leftarrow/\rightarrow et sélectionnez le caractère incorrect. Appuyez ensuite sur \uparrow/\downarrow pour sélectionner le caractère approprié.2 Répétez la procédure de l'étape 1 jusqu'à ce que le nom soit complet, puis appuyez sur \oplus.

Réglage HDMI	<p>Permet au téléviseur de communiquer avec le périphérique compatible avec la fonction commande pour HDMI, qui est connecté aux prises HDMI du téléviseur. Remarquez que les paramètres de communication doivent également être définis sur le périphérique connecté.</p> <p>« Commande pour HDMI » : détermine la liaison du fonctionnement du téléviseur et du périphérique connecté qui est compatible avec la commande pour HDMI.</p> <p>« Arrêt auto des périph. » : lorsqu'il est réglé sur « Oui », le périphérique connecté qui est compatible avec la commande pour HDMI s'éteint lorsque vous réglez le téléviseur sur le mode veille à l'aide de la télécommande.</p> <p>« Allumage TV auto » : lorsqu'il est réglé sur « Oui », le téléviseur s'allume lorsque vous mettez sous tension le périphérique connecté qui est compatible avec la commande pour HDMI.</p> <p>« Mise à jour liste périph. » : crée ou met à jour la « Liste des périph. HDMI ». Jusqu'à 11 périphériques compatibles peuvent être raccordés et jusqu'à 5 périphériques peuvent être connectés à une même prise. N'oubliez pas de mettre à jour la « Liste des périph. HDMI » lorsque vous modifiez les connexions ou les réglages.</p> <p>« Liste des périph. HDMI » : affiche la liste des périphériques connectés compatibles avec la commande pour HDMI.</p>
Compensation son	Permet de régler un volume différent pour chaque appareil raccordé au téléviseur.
Entrée Audio PC	Sélectionne le son de l'appareil HDMI 1 (DVI-HDMI) ou de l'ordinateur raccordé (page 19).
Mémorisation manuelle (Uniquement en mode analogique)	<p>Modifie le réglage des canaux analogiques disponibles. Appuyez sur \uparrow/\downarrow et sélectionnez le numéro de la chaîne à modifier. Appuyez ensuite sur \oplus.</p> <p>Norme</p> <p>Permet de prédéfinir manuellement les chaînes.</p> <ol style="list-style-type: none"> 1 Appuyez sur \uparrow/\downarrow pour sélectionner « Norme », puis appuyez sur \oplus. 2 Appuyez sur \uparrow/\downarrow et sélectionnez une des normes de diffusion des programmes télévisés suivants, puis appuyez sur \leftarrow. B/G : pour les pays/régions d'Europe occidentale D/K : pour les pays/régions d'Europe orientale L : pour la France I : pour le Royaume-Uni <p> Selon le pays ou la région sélectionné(e) pour « Pays » (page 6), il est possible que cette option ne soit pas disponible.</p> <p>Canal</p> <ol style="list-style-type: none"> 1 Appuyez sur \uparrow/\downarrow et sélectionnez « Canal », puis appuyez sur \oplus. 2 Appuyez sur \uparrow/\downarrow et sélectionnez « S » (pour les chaînes diffusées par câble) ou « C » (pour les chaînes terrestres), puis appuyez sur \rightarrow. 3 Réglez les canaux comme suit : <p>Si vous ne connaissez pas le numéro du canal (fréquence)</p> <p>Appuyez sur \uparrow/\downarrow pour rechercher le canal suivant disponible. Lorsqu'un canal est détecté, la recherche s'arrête. Pour poursuivre la recherche, appuyez sur \uparrow/\downarrow.</p> <p>Si vous connaissez le numéro du canal (fréquence)</p> <p>Appuyez sur les touches numériques pour entrer le numéro du canal de la diffusion de votre choix ou le numéro de canal de votre magnétoscope.</p> 4 Appuyez sur \oplus, sélectionnez « Confirmer », puis appuyez sur \oplus. Répétez la procédure ci-dessus pour prédéfinir d'autres canaux manuellement.

Nom

Permet de donner un nom de votre choix à la chaîne sélectionnée à l'aide de cinq lettres ou chiffres maximum.

AFT

Permet d'affiner manuellement le réglage du canal (fréquence) sélectionné si vous avez l'impression qu'un léger réglage améliorerait la qualité de l'image.

Filtre Audio

Améliore le son des différentes chaînes en cas de déformation dans des émissions mono. Il peut arriver qu'un signal de diffusion non standard entraîne une déformation du son ou une désactivation intermittente du son lorsque vous regardez des programmes mono.

Si vous ne rencontrez pas de déformation du son, il est recommandé de laisser à cette option sa valeur par défaut « Non ».



- L'option « Filtre Audio » n'est pas disponible lorsque « Norme » est réglé sur « L ».

Saut

Permet d'ignorer les chaînes analogiques non utilisées lorsque vous appuyez sur PROG +/- pour les sélectionner. (Vous pouvez toujours sélectionner une chaîne ignorée à l'aide des touches numériques.)

Confirmer

Enregistre les modifications apportées au réglage « Mémorisation manuelle ».



Réglage Numérique

Réglage des chaînes numériques

Mémo numérique auto

Permet de régler toutes les chaînes numériques disponibles.

Cette option permet de régler à nouveau le téléviseur après un déménagement ou de rechercher de nouvelles chaînes lancées par des émetteurs de diffusion. Appuyez sur .

Ordre des chaînes numériques



Supprime toute chaîne numérique indésirable mémorisée sur le téléviseur et modifie l'ordre dans lequel elles sont mémorisées.

- 1 Appuyez sur  pour sélectionner la chaîne à supprimer ou à déplacer vers le nouveau numéro.



Appuyez sur les touches numériques pour entrer le numéro du programme à trois chiffres de la diffusion que vous désirez.

- 2 Supprimez des chaînes numériques ou modifiez leur ordre de mémorisation comme suit :

Pour supprimer la chaîne numérique

Appuyez sur . Un message de confirmation apparaît. Appuyez sur  pour sélectionner « Oui », puis sur .

Pour modifier l'ordre des chaînes numériques

Appuyez sur , puis sur  pour sélectionner le nouveau numéro de la chaîne et appuyez sur .

- 3 Appuyez sur RETURN.

Réglage numérique manuel

Permet de régler manuellement les chaînes numériques.

- 1 Appuyez sur la touche numérique pour sélectionner le numéro de la chaîne que vous souhaitez mémoriser manuellement, puis appuyez sur \uparrow/\downarrow pour la mémoriser.
- 2 Lorsque les chaînes disponibles sont trouvées, appuyez sur \oplus pour les programmer.

Répétez la procédure ci-dessus pour chercher d'autres chaînes manuellement.

Réglage Numérique Configuration sous-titre

« **Réglage sous-titre** » : lorsque l'option « Mal-entendant » est sélectionnée, une aide visuelle est affichée avec les sous-titres (si les chaînes TV diffusent cette information).

« **Langue sous-titre** » : permet de sélectionner la langue d'affichage des sous-titres.

Configuration audio

« **Type audio** » : bascule vers le programme pour mal-entendant lorsque l'option « Mal-entendant » est sélectionnée.

« **Langue audio** » : permet de sélectionner la langue à utiliser pour un programme. Certaines chaînes numériques diffusent plusieurs langues audio associées à la chaîne programme.

« **Description Audio** » : fournit une description sonore (narration) des informations visuelles si les chaînes TV diffusent ce type d'informations.

« **Niveau de Mixage** » : règle les niveaux de sortie du son principal et de la fonction de description sonore du téléviseur.



- Cette option est uniquement disponible lorsque l'option « Description Audio » est réglée sur « Oui ».

Affichage Information

« **Basique** » : affiche les informations sur le programme avec une bannière numérique.

« **Comple**t » : affiche les informations sur le programme avec une bannière numérique et des informations détaillées sur le programme sous cette bannière.

Verrouillage parental

Permet de définir une limite d'âge sur les chaînes. Toute chaîne excédant la limite d'âge ne peut être visionnée qu'après avoir entré le code PIN correctement.

- 1 Appuyez sur les touches numériques pour entrer le code PIN actuel.

Si vous n'avez pas préalablement défini un code PIN, un champ de saisie de code PIN s'affiche à l'écran. Suivez les instructions fournies au paragraphe « Code PIN » ci-dessous.

- 2 Appuyez sur \uparrow/\downarrow pour sélectionner la limite d'âge ou « Aucun » (pour un accès aux programmes sans restriction), puis appuyez sur \oplus .

- 3 Appuyez sur RETURN.

Code PIN

Pour définir votre code PIN pour la première fois

- 1 Appuyez sur les touches numériques pour entrer le nouveau PIN.
- 2 Appuyez sur RETURN.

Pour changer de code PIN

- 1 Appuyez sur les touches numériques pour entrer le code PIN actuel.
- 2 Appuyez sur les touches numériques pour entrer le nouveau PIN.
- 3 Appuyez sur RETURN.



- Le code PIN 9999 est toujours accepté.

Configuration technique

« **MAJ. auto du service** » : active les fonctions de détection et mémorisation de nouveaux services numériques du téléviseur dès qu'ils sont disponibles.

« **Mise à jour du système** » : Ce téléviseur peut recevoir des mises à jour de logiciel par le signal de diffusion. Pour recevoir les mises à jour, l'option Mise à jour du système dans le menu Configuration technique doit être réglée sur « Oui ».

Lorsqu'une mise à jour est détectée, l'utilisateur en est informé par une série d'affichages à l'écran qui lui indiquent comment procéder pour mettre le système à jour. Une fois que la mise à jour a été téléchargée, l'utilisateur devra installer le nouveau logiciel en navigant dans le fichier upg en appuyant sur la flèche droite. Ne pas débrancher le téléviseur de l'alimentation lors du processus d'installation.

« **Info système** » : affiche la version actuelle du logiciel et le niveau du signal.

« **Fuseau horaire** » : permet de sélectionner manuellement le fuseau horaire pour votre zone si celui-ci est différent du fuseau horaire par défaut défini pour votre pays/région.

« **Heure d'été / hiver auto** » : permet d'effectuer automatiquement ou non le passage à l'heure d'été et l'heure d'hiver.

- « Oui » : effectue automatiquement le passage entre l'heure d'été et l'heure d'hiver en fonction du calendrier.
- « Non » : l'heure est affichée en fonction du décalage défini par « Fuseau horaire ».

Réglage du module CA

Permet d'accéder au service de télévision payante après l'installation d'un module CAM (Conditional Access Module) et d'une carte de vision. Voir page 18 pour l'emplacement de la prise  (PCMCIA).

Installation des accessoires (Support de fixation murale)

A l'attention des clients :

Pour des raisons de protection du produit et de sécurité, Sony recommande vivement que l'installation de votre téléviseur soit effectuée par un revendeur Sony ou un installateur agréé. N'essayez pas de l'installer vous-même.

A l'attention des revendeurs Sony et installateurs :

Apportez une attention toute particulière pendant l'installation, l'entretien périodique et le contrôle de ce produit.

Votre téléviseur peut être installé à l'aide du support de fixation murale SU-WL500 (vendus séparément).

- Reportez-vous aux instructions qui accompagnent le support de fixation murale pour l'installer correctement.
- Reportez-vous à la section « Démontage du pied de table du téléviseur » (page 8).
- Reportez-vous à la section « Tableau de dimensions d'installation du téléviseur » (page 32).
- Reportez-vous à la section « Schéma/tableau d'emplacement des vis et crochets » (page 32).



- Placez le téléviseur sur le pied de table lorsque vous fixez le crochet de montage.

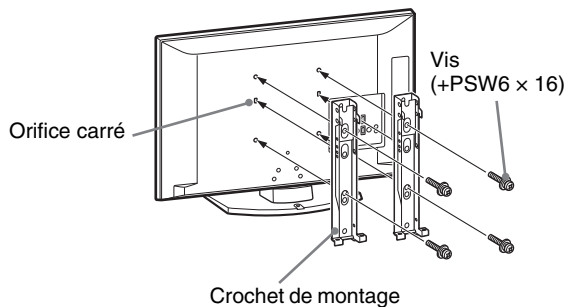

Une certaine expérience est requise pour installer ce produit, en particulier pour déterminer la résistance du mur qui devra supporter le poids du téléviseur. Veillez à confier la fixation de ce produit au mur à un revendeur Sony ou un installateur agréé et apportez une attention suffisante à la sécurité pendant l'installation. Sony n'est responsable d'aucun dégât ou blessure provoqué par une erreur de manipulation ou installation incorrecte.

Tableau de dimensions d'installation du téléviseur

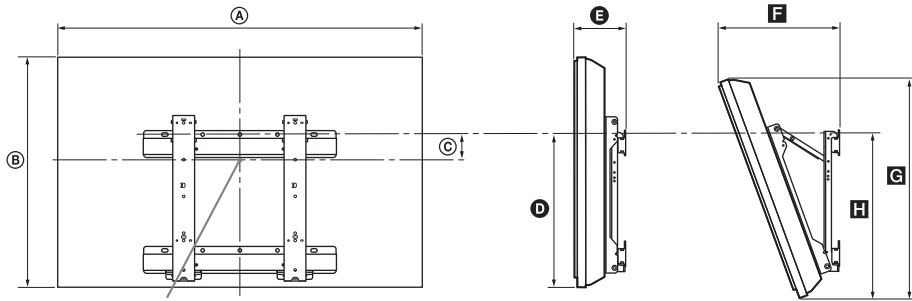

Point central de l'écran

Unité : cm

Nom du modèle	Dimensions d'affichage		Dimension du centre écran	Longueur pour chaque angle de montage				
				Angle (0°)		Angle (20°)		
	A	B	C	D	E	F	G	H
KDL-40S55/P55xx	99,6	61,2	12,2	43,3	15,8	33,8	57,5	47,1
KDL-37S55/P55xx	92,7	57,4	14	43,2	15,6	32,4	54,2	46,8

Les valeurs indiquées dans le tableau ci-dessus peuvent être légèrement différentes selon l'installation.

AVERTISSEMENT

Le mur sur lequel le téléviseur sera installé doit pouvoir supporter un poids d'au moins quatre fois celui du téléviseur. Pour connaître son poids, reportez-vous à la section « Spécifications » (page 33).

Schéma/tableau d'emplacement des vis et crochets

Nom du modèle	Emplacement des vis	Emplacement des crochets
KDL-40S55/P55xx	d, g	b
KDL-37S55/P55xx	d, g	b

* Les positions des crochets « a » et « c » ne peuvent pas être utilisées pour le modèle du tableau ci-dessus.



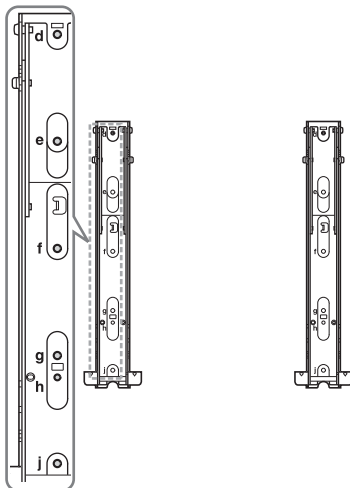



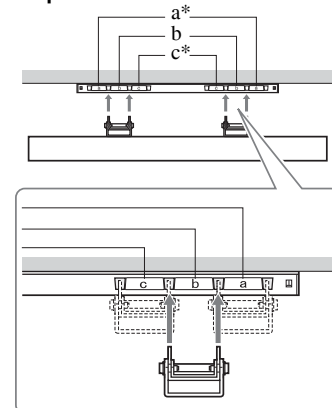





Emplacement des vis



Emplacement des crochets



Spécifications

Nom de modèle	KDL-40S55/P55xx	KDL-37S55/P55xx	
Norme			
Type d'affichage	Ecran à cristaux liquides		
Système de télévision	Selon le pays ou la région Analogique : B/G/H, D/K, L, I Numérique : DVB-T		
Norme Couleur/Vidéo	Analogique : PAL, PAL60 (uniquement entrée vidéo), SECAM, NTSC3.58, NTSC4.43 (uniquement entrée vidéo) Numérique : MPEG-2 MP@ML		
Canaux couverts	Analogique : 46.25 - 855.25 MHz Numérique : VHF/UHF		
Sortie son	10 W + 10 W (RMS)		
Prises d'entrée/sortie			
Antenne	Borne 75 ohms externe pour VHF/UHF		
 AV1*1	Connecteur Péritel à 21 broches comprenant entrée audio/vidéo, entrée RVB et sortie audio/vidéo TV analogique.		
 AV2*2	Connecteur Péritel à 21 broches comprenant entrée audio/vidéo, entrée RVB, entrée S-Vidéo et sortie audio/vidéo.		
 COMPONENT IN	Formats pris en charge : 1080p, 1080i, 720p, 576p, 576i, 480p, 480i Y : 1 Vc-c, 75 ohms, 0,3 V sync. négative/Pb/Cb : 0,7 Vc-c, 75 ohms/ Pr/Cr : 0,7 Vc-c, 75 ohms		
 COMPONENT IN	Entrée audio (prises phono)		
HDMI IN 1, 2, 3	Vidéo : 1080p, 1080p24, 1080i, 720p, 576p, 576i, 480p, 480i Audio : Linéaire deux canaux PCM 32, 44,1 et 48 kHz, 16, 20 et 24 bits PC (voir page 34) Audio analogique (mini-prise) (HDMI1 seulement)		
 AV3	Entrée vidéo (prise phono)		
 AV3	Entrée audio (prises phono)		
 	Sortie audio (gauche/droite) (prises phono)		
PC IN 	Entrée PC (15 Dsub) (voir page 34) V : 0,7 Vc-c, 75 ohms, sans synchronisation sur le vert/B : 0,7 Vc-c, 75 ohms/ R : 0,7 Vc-c, 75 ohms, synchronisation H/V : niveau TTL  Entrée audio PC (mini-prise)		
	Prise casque		
	Port USB		
	Emplacement CAM (Module pour système à contrôle d'accès)		
Alimentation et autres			
Puissance requise	220-240 V CA, 50 Hz		
Taille d'écran	40 pouces (diagonale de 101,6 cm environ)	37 pouces (diagonale de 93,98 cm environ)	
Résolution d'affichage	1.920 points (horizontal) × 1.080 lignes (vertical)		
Consommation électrique	en mode "Domicile"/ "Standard"	151 W	137 W
	en mode "Point de vente"/ "Intense"	180 W	167 W
Consommation électrique en veille*3	0,3 W ou moins		
Dimensions (largeur × hauteur × profondeur)	(avec pied)	Environ 99,6 × 66,3 × 25,9 cm	Environ 92,7 × 62,7 × 25,9 cm
	(sans pied)	Environ 99,6 × 61,2 × 10,9 cm	Environ 92,7 × 57,4 × 9,6 cm
Poids	(avec pied)	Environ 19,0 kg	Environ 16,5 kg
	(sans pied)	Environ 17,0 kg	Environ 14,5 kg
Accessoires fournis	Reportez-vous à la section « 1 : Vérification des accessoires », page 4.		
Accessoires en option	Voir « Installation des accessoires (Support de fixation murale) » à la page 31.		

*1 Sorties AV1 uniquement disponibles pour un téléviseur analogique.

Suite

Informations complémentaires

*2 Sorties AV2 vers l'écran actif (sauf PC, HDMI, Component 1080i).

*3 La consommation spécifiée en mode de veille est atteinte une fois que le téléviseur a terminé tous les processus internes nécessaires.

La conception et les spécifications sont sujettes à modification sans préavis.

Tableau de référence du signal d'entrée pour PC IN

Signaux	Horizontal (Pixel)	Vertical (Ligne)	Fréquence horizontale (kHz)	Fréquence verticale (Hz)	Standard
VGA	640	480	31,5	60	VGA
SVGA	800	600	37,9	60	Instructions VESA
XGA	1024	768	48,4	60	Instructions VESA
WXGA	1280	768	47,4	60	VESA
WXGA	1280	768	47,8	60	VESA
WXGA	1360	768	47,7	60	VESA
SXGA	1280	1024	64	60	VESA
UXGA	1600	1200	75	60	VESA
HDTV	1920	1080	67,5	60	EIA

- L'entrée PC de ce téléviseur ne prend pas en charge le synchronisme sur le Vert ou le signal composite de synchronisation.
- L'entrée PC de ce téléviseur ne prend pas en charge les signaux entrelacés.
- L'entrée PC de ce téléviseur prend en charge les signaux indiqués dans le tableau ci-dessus avec une fréquence verticale de 60 Hz.

Tableau de référence du signal d'entrée pour HDMI IN 1, 2 et 3

Signaux	Horizontal (Pixel)	Vertical (Ligne)	Fréquence horizontale (kHz)	Fréquence verticale (Hz)	Standard
VGA	640	480	31,5	60	VGA
SVGA	800	600	37,9	60	Instructions VESA
XGA	1024	768	48,4	60	Instructions VESA
WXGA	1280	768	47,4	60	VESA
WXGA	1280	768	47,8	60	VESA
WXGA	1360	768	47,7	60	VESA
SXGA	1280	1024	64	60	VESA

Dépannage

Vérifiez si le témoin  (veille) clignote en rouge.

S'il clignote

La fonction d'auto-diagnostic est activée. Appuyez sur  sur le côté du téléviseur pour l'éteindre, débranchez le cordon d'alimentation et adressez-vous à votre revendeur ou au centre de service Sony.

Si le voyant rouge clignote 19 fois, veuillez mettre le téléviseur hors tension et enlever l'appareil USB posant problème.



Si le voyant rouge clignote 20 fois, veuillez mettre le téléviseur hors tension et enlever l'appareil CAM posant problème.

S'il ne clignote pas

- 1 Vérifiez les éléments des tableaux ci-dessous.
- 2 Si le problème persiste, confiez votre téléviseur à un technicien qualifié.

Image

Absence d'image (écran noir) et de son

- Vérifiez le raccordement de l'antenne.
- Branchez le téléviseur au secteur et appuyez sur la touche  sur le côté du téléviseur.
- Lorsque le témoin  (veille) s'allume en rouge, appuyez sur .

Absence d'image ou d'informations de menu de l'appareil branché au connecteur Péritel

- Appuyez sur  pour afficher la liste des appareils raccordés, puis sélectionnez l'entrée voulue.
- Vérifiez le raccordement entre l'appareil optionnel et le téléviseur.

Image double ou fantôme

- Vérifiez le raccordement de l'antenne.
- Vérifiez le raccordement et la direction de l'antenne.

Seuls des parasites ou de la neige apparaissent sur l'écran

- Vérifiez si l'antenne est brisée ou pliée.
- Vérifiez si l'antenne n'a pas atteint le terme de sa vie utile (trois à cinq ans pour une utilisation normale, un à deux ans au bord de la mer).

L'image d'une chaîne s'accompagne de parasites/bruit

- Réglez la commande « AFT » (Automatic Fine Tuning) pour améliorer la réception de l'image (page 28).

Quelques petits points noirs et/ou brillants apparaissent à l'écran

- L'image de l'écran est composée de pixels. La présence de petits points noirs et/ou brillants (pixels) à l'écran n'est pas le signe d'une défaillance.

Programmes affichés en noir et blanc

- Sélectionnez « R à Z » (page 24).



Aucune couleur ou couleur irrégulière lors de la visualisation d'un signal provenant des prises

COMPONENT IN

- Vérifiez le raccordement des prises  COMPONENT IN et vérifiez que toutes les fiches sont solidement insérées dans leurs prises respectives.

Son

Pas de son, mais bonne image

- Appuyez sur la touche  + ou  (coupeur du son).
- Assurez-vous que « Haut-parleur » est réglé sur « Haut-parleur TV » (page 24).

Chaînes

Impossible de sélectionner la chaîne désirée

- Basculez entre les modes numérique et analogique et sélectionnez la chaîne numérique ou analogique désirée.

Certaines chaînes n'affichent aucune image

- Chaîne disponible uniquement sous abonnement/cryptée. Abonnez-vous au service de télévision payante.
- La chaîne n'est utilisée que pour les données (pas pour l'image ou le son).
- Contactez l'émetteur pour obtenir les détails sur la transmission.

Les chaînes numériques ne s'affichent pas

- Adressez-vous à un installateur local pour savoir si les émissions numériques existent dans votre zone.
- Augmentez le gain de l'antenne.

Généralités

Le téléviseur s'éteint automatiquement (il passe en mode veille)

- Vérifiez si « Arrêt tempo. » (page 25) ou « Mise en veille du téléviseur » (page 25) est activé.
- En l'absence de signal et si vous n'appuyez sur aucune touche pendant 15 minutes, le téléviseur passe automatiquement en mode veille.

Image et/ou son déformé

- Éloignez le téléviseur des sources de parasites électriques notamment les voitures, les motos, les sèche-cheveux ou encore les appareils optiques.
- Lorsque vous installez les appareils optionnels, laissez un espace entre ceux-ci et le téléviseur.
- Vérifiez le raccordement de l'antenne/du câble.
- Éloignez le câble d'antenne/du système câblé des autres câbles.

La télécommande ne fonctionne pas

- Remplacez les piles.

Un appareil HDMI n'apparaît pas dans la « Liste des périph. HDMI »

- Vérifiez si le périphérique est compatible avec la commande pour HDMI.

Si « Mode d'exposition magasin : Oui » s'affiche à l'écran

- Votre téléviseur est réglé en mode « Point de vente ». Vous devez de nouveau choisir « Domicile » comme « Situation » dans la procédure « Démarrage auto » (page 7).

Introduzione

La ringraziamo per avere scelto questo prodotto Sony. Prima di mettere in funzione il televisore, si prega di leggere attentamente il presente manuale e di conservarlo per farvi riferimento in futuro.

Avviso per il funzionamento del televisore digitale

- Le funzioni relative al televisore digitale (DVB) saranno attive esclusivamente in paesi o zone dove vengono trasmessi i segnali digitali terrestri DVB-T (MPEG2). Verificare con il proprio rivenditore locale la possibilità di ricevere un segnale DVB-T nella zona di residenza.
- Sebbene questo televisore segua le specifiche DVB-T, non è possibile garantire la compatibilità con future trasmissioni digitali terrestri DVB-T.
- Alcune funzioni del televisore digitale potranno non essere disponibili in alcuni paesi.

Il fabbricante di questo prodotto è Sony Corporation, 1-7-1 Konan Minato-ku Tokyo, 108-0075, Giappone. Il rappresentante autorizzato ai fini della Compatibilità Elettromagnetica e della sicurezza del prodotto è Sony Deutschland GmbH, Hedelfinger Strasse 61, 70327, Stoccarda, Germania. Per qualsiasi problema relativo all'assistenza o alla garanzia, si prega di fare riferimento agli indirizzi indicati nei documenti di assistenza e garanzia forniti con il prodotto.

Informazioni sui marchi

- DVB è un marchio depositato del progetto DVB.
- HDMI, il logo HDMI e High-Definition Multimedia Interface sono marchi di fabbrica o marchi depositati di HDMI Licensing LLC.



Informazioni sul nome del modello usato nel presente manuale

Il numero "xx" che compare sul nome del modello, corrisponde a due cifre numeriche relative al design e alle varianti di colore.

DICHIARAZIONE DI CONFORMITA' IN BASE ALL'ARTICOLO 2 PARAGRAFO B DEL D.M. 26.03.1992

Si dichiara che questi modelli sono stati assemblati nella Comunità Economica Europea nel rispetto delle disposizioni di cui al D.M. 26.03.92 ed in particolare sono conformi alle prescrizioni dell'articolo 1 dello stesso D.M.

DICHIARAZIONE DI CONFORMITÀ

Si dichiara che gli apparecchi sono stati fabbricati in conformità all'Art. 2 Comma 1 del D.M. 28.08.95 n.548. Le prescrizioni alle frequenze sono quelle indicate nel paragrafo 3 dell'allegato A al D.M. 25.06.85 e nel paragrafo 3 dell'allegato 1 al D.M. 27.08.87 e precisamente:

BANDE DI FREQUENZA

1. Bande di frequenza:

Low VHF	E2 - C	Freq. da 48,25 a 82,25 MHz	Compreso Canale C
	S01 - S2	Freq. da 69,25 a 112,25 MHz	
	S3 - S10	Freq. da 119,25 a 168,25 MHz	
High VHF	E5 - E12	Freq. da 175,25 a 224,25 MHz	
	S11 - S20	Freq. da 231,25 a 294,25 MHz	
Hyperband	S21 - S36	Freq. da 303,25 a 423,25 MHz	
	S37 - S41	Freq. da 431,25 a 463,25 MHz	
UHF	E21- E69	Freq. da 471,25 a 855,25 MHz	

2. Frequenza intermedia: Multi - Standard FI-Video: 38,9 MHz
FI-Audio I: 33,4 MHz
FI-Audio II: 33,16 MHz

3. Oscillatore locale: Frequenza oscillatore locale superiore a quella del segnale.

Indice

Guida per l'uso

4

Informazioni di sicurezza	9
Precauzioni	10
Descrizione del telecomando.....	11
Descrizione dei tasti e degli indicatori del televisore	12

Visione del televisore

Visione del televisore	13
Uso della guida elettronica digitale dei programmi (EPG) DVB	16
Uso dell'Elenco Preferiti Digitali DVB	17

Uso delle apparecchiature opzionali

Collegamento di apparecchiature opzionali	18
Visualizzazione di immagini da apparecchiature collegate	19
Riproduzione di foto e musica tramite USB	20
Uso della funzione controllo per HDMI	21

Uso delle funzioni MENU

Navigazione tra i menu	22
Impostazioni	23

Informazioni utili

Installazione degli accessori (Staffa di montaggio a parete).....	31
Caratteristiche tecniche	32
Ricerca guasti.....	35

DVB : solo per canali digitali

Prima di mettere in funzione il televisore, si prega di leggere attentamente "Informazioni di sicurezza" (pagina 9). Conservare il manuale per farvi riferimento in futuro.

1: Verifica degli accessori

Telecomando RM-ED017 (1)

Cavo di alimentazione (Tipo C-6) (1) (Tranne per 37 pollici)

Batterie AA (tipo R6) (2)

Supporto (1)

Viti per supporto (4)

Inserimento delle batterie nel telecomando

Premere e fare scorrere per aprire.

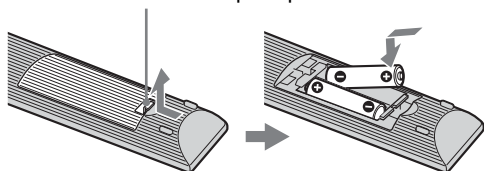

- Inserire le batterie rispettando la corretta polarità.
- Non utilizzare tipi diversi di batterie insieme o combinare batterie usate e nuove.
- Nel rispetto dell'ambiente, smaltire le batterie in modo corretto. Alcuni paesi potrebbero avere normative particolari per lo smaltimento delle batterie. Consultare le autorità locali.
- Maneggiare il telecomando con cura, evitando di lasciarlo cadere, calpestarlo o rovesciarlo sopra liquidi di alcun tipo.
- Non posizionare il telecomando in prossimità di fonti di calore, in luoghi direttamente esposti alla luce solare o in stanze umide.

2: Fissaggio del supporto

Eseguire le operazioni di assemblaggio richieste prima di collocare sul supporto.

- 1 Aprire la scatola di cartone ed estrarre il supporto e le viti.

- 2 Collocare il televisore sul supporto. Prestare attenzione a non interferire con i cavi.

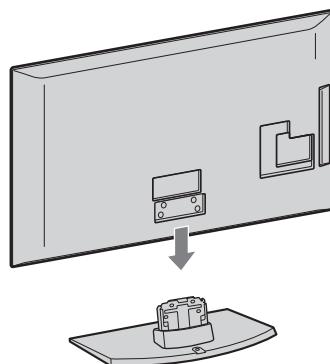

- 3 Fissare il televisore al supporto in base all'indicazione delle frecce ↑ che fungono da guida per i fori delle viti utilizzando le viti appositamente fornite.

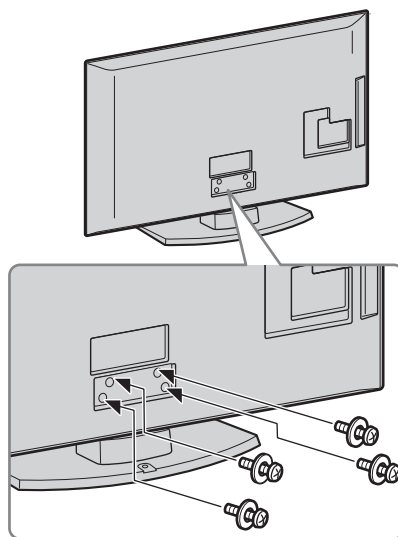

- Qualora si utilizzi un cacciavite elettrico, impostare la coppia di serraggio a circa 1,5 N·m (15 kgf·cm).

3: Collegamento di un'antenna/videoregistratore/registratore DVD



- Il presente prodotto è stato sottoposto a test ed è stato dichiarato conforme ai limiti previsti dalla Direttiva EMC per l'uso di cavi di collegamento di lunghezza non superiore a 3 metri.

Collegamento della sola antenna

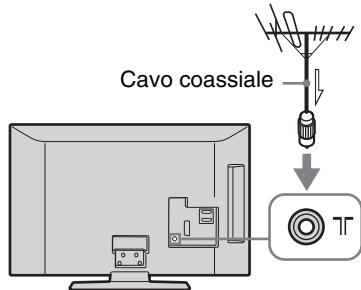

Collegamento di un'antenna/videoregistratore/registratore DVD tramite SCART

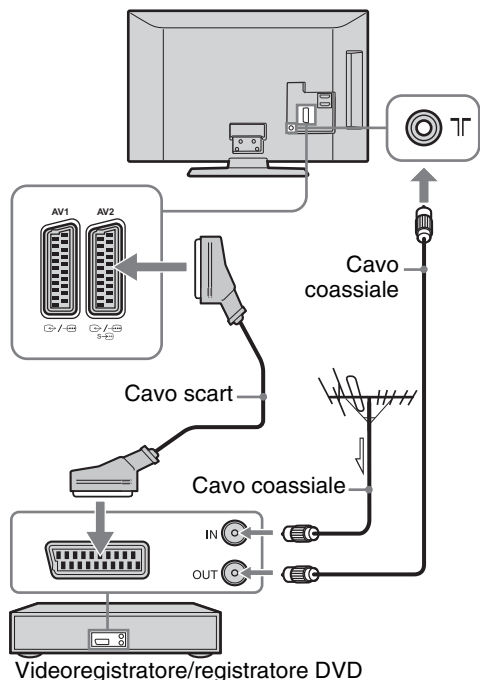

- Le uscite AV1 sono disponibili solo per i canali TV analogici.
- Uscite AV2 per collegamento allo schermo in uso (eccetto PC, HDMI, Component 1080i).

Collegamento di un'antenna/videoregistratore/registratore DVD tramite HDMI

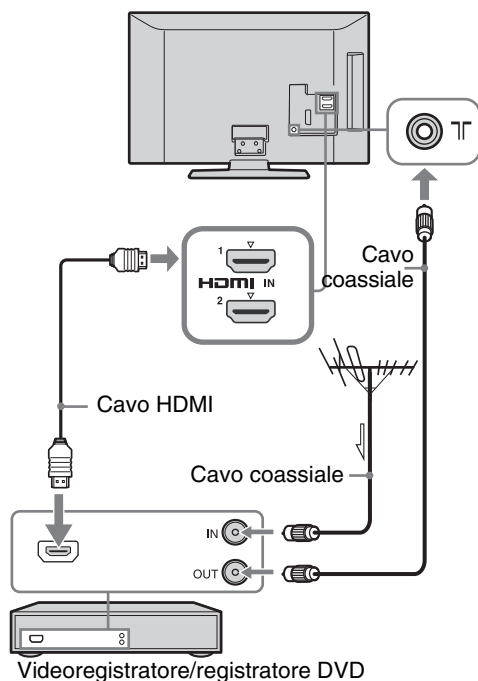

4: Fissaggio antirovesciamento del televisore

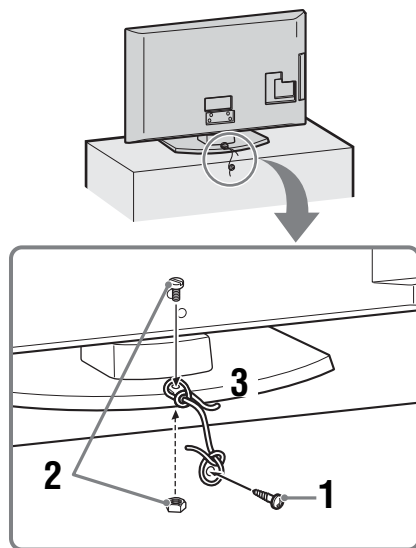

Continua

- 1 Inserire una vite per legno (diametro 4 mm, non in dotazione) nel supporto del televisore.
- 2 Installare una vite per ferro (M4 × 20, non in dotazione) nell'apposito foro posto sul basamento del televisore.
- 3 Legare la vite per legno e la vite per ferro con un cordino robusto.



- Per fissare il televisore è disponibile un kit con cinghie di supporto opzionale Sony. Rivolgersi al centro di assistenza Sony più vicino per acquistare il kit. Tenere a portata di mano il nome del modello del televisore per l'acquisto.

5: Raggruppamento dei cavi

I cavi di collegamento possono essere raccolti con una fascetta come mostrato di seguito.

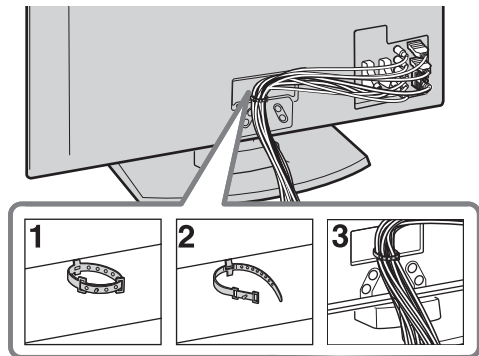

- Non raccogliere il cavo di alimentazione nello stesso fascio degli altri cavi di collegamento.

6: Selezione della lingua, della nazione/regione e del luogo

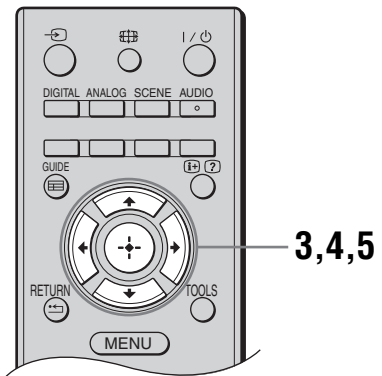
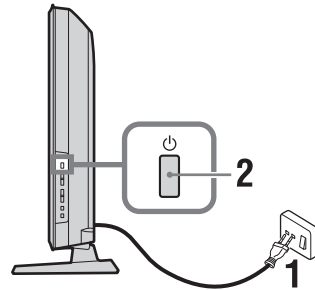

- 1 Collegare il televisore alla presa di rete (220-240 V CA, 50 Hz).
 - 2 Premere sul fianco del televisore. Alla prima accensione del televisore, sullo schermo appare il menu di selezione della lingua.
- Quando si accende il televisore, l'indicatore di alimentazione si accende con luce verde.
- 3 Premere per selezionare la lingua visualizzata sulle schermate di menu, quindi premere .



- 4 Premere \updownarrow per selezionare la nazione/ regione in cui verrà utilizzato il televisore, quindi premere \oplus .

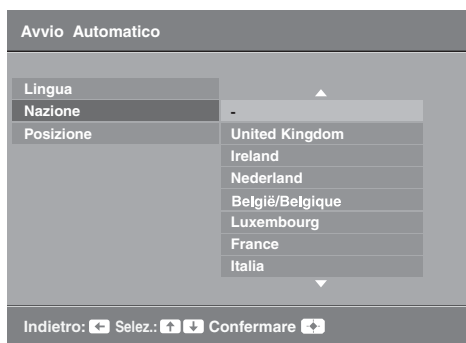

Se la nazione/regione desiderata per l'utilizzo del televisore non è visualizzata nell'elenco, selezionare "-" in luogo della nazione/regione.

- 5 Premere \updownarrow per selezionare il luogo in cui verrà utilizzato il televisore, quindi premere \oplus .



In modalità Negozio, alcune impostazioni verranno periodicamente ripristinate per l'uso Negozio.

Questa opzione consente di selezionare la modalità di visualizzazione dell'immagine iniziale appropriata in base alle condizioni di illuminazione dell'ambiente.

7: Preselezione automatica del televisore

- 1 Premere \oplus .

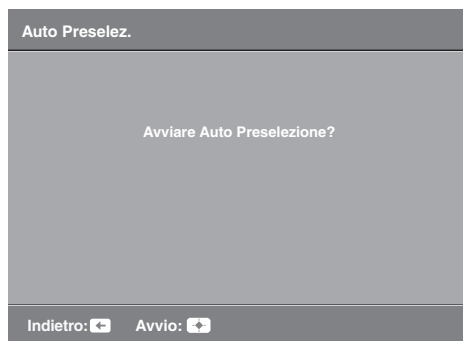

Il televisore inizia a cercare tutti i canali digitali disponibili, quindi tutti i canali analogici disponibili. Questa operazione potrebbe richiedere un po' di tempo; non premere alcun tasto sul televisore o sul telecomando durante questa procedura.

Qualora compaia un messaggio di conferma del collegamento dell'antenna

Non sono stati individuati canali digitali o analogici. Controllare tutti i collegamenti dell'antenna e premere \oplus per avviare nuovamente la preselezione automatica.

- 2 Quando sullo schermo compare il menu Ordinamento Programmi, seguire le fasi di "Ordinamento Programmi" (pagina 26). Se non si desidera modificare l'ordine di memorizzazione dei canali analogici sul televisore, passare al punto successivo.

- 3** Se si preme “Sì” quando viene visualizzato il menu Impostazione Eco sullo schermo, le impostazioni “Eco” vengono modificate impostando i valori consigliati per ridurre il consumo di energia.

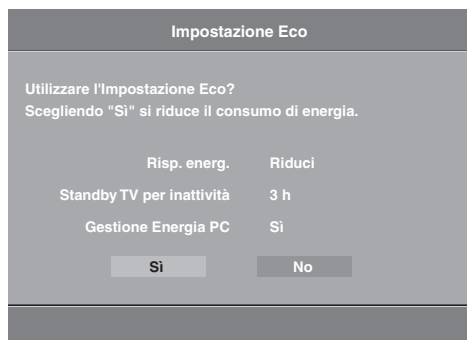

- 4** Premere MENU per uscire.
Ora il televisore ha preselezionato tutti i canali disponibili.

Distacco del supporto da tavolo dal televisore



- Non rimuovere il supporto da tavolo per nessuna ragione, se non per montare il televisore a parete.

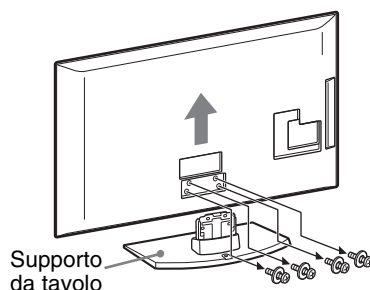

Informazioni di sicurezza

Installazione/Impostazione

Installare e utilizzare il televisore attenendosi alle istruzioni fornite di seguito al fine di evitare il rischio di incendi, scosse elettriche o danni e/o lesioni.

Installazione

- Il televisore deve essere installato in prossimità di una presa di rete facilmente accessibile.
- Collocare il televisore su una superficie piana e stabile.
- Per l'installazione a parete rivolgersi esclusivamente a personale qualificato.
- Per motivi di sicurezza, si consiglia caldamente di utilizzare esclusivamente accessori Sony, compresi:
 - Staffa di montaggio a parete, SU-WL500
- Per fissare i ganci di montaggio al televisore, utilizzare le viti fornite in dotazione con la staffa per l'installazione a parete. La lunghezza delle viti in dotazione è compresa tra 8 mm e 12 mm, misurata dalla superficie di fissaggio del gancio di montaggio. Il diametro e la lunghezza delle viti differiscono in base al modello di staffa per il montaggio a parete. L'uso di viti diverse da quelle in dotazione può determinare danni interni al televisore o provocarne la caduta, ecc.

8 mm - 12 mm

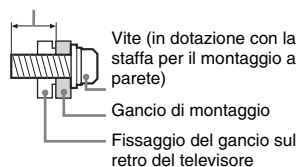

Trasporto

- Prima di trasportare il televisore, scollegare tutti i cavi.
- Per trasportare un televisore di grandi dimensioni sono necessarie due o tre persone.
- Se il televisore viene trasportato a mano, sollevarlo come illustrato a destra. Non esercitare pressione sul pannello LCD.
- Durante il sollevamento o lo spostamento del televisore, sorreggerlo saldamente dal fondo.
- Durante il trasporto, non sottoporre il televisore a urti o vibrazioni eccessive.
- Nel caso in cui si renda necessario trasportare il televisore per farlo riparare o per un trasloco, richiuderlo sempre nell'imballaggio originale.

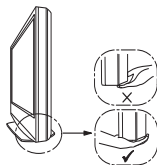
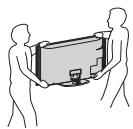

Ventilazione

- Non coprire i fori di ventilazione o inserire oggetti nel mobile.

- Lasciare un po' di spazio intorno al televisore.
- Si raccomanda caldamente di utilizzare la staffa di montaggio a parete Sony al fine di consentire un'adeguata circolazione dell'aria.

Installato a parete

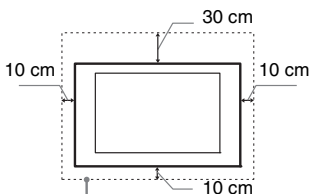

Spazio minimo indispensabile attorno al televisore.

Installato sul supporto

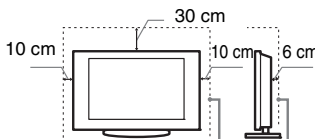

Spazio minimo indispensabile attorno al televisore.

- Per garantire una ventilazione adeguata ed evitare l'accumulo di sporcizia e polvere:
 - Non posare il televisore piatto, né installarlo in posizione capovolta, girato all'indietro o lateralmente.
 - Non posizionare il televisore su uno scaffale o dentro un armadio.
 - Non coprire il televisore con tessuti od oggetti, come per esempio tende, giornali e simili.
 - Non installare il televisore nel modo indicato di seguito.

Circolazione dell'aria bloccata.

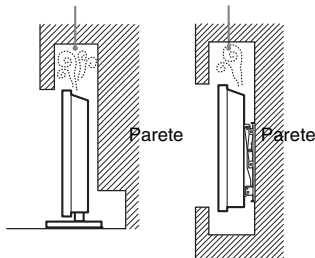

- Cavo di alimentazione

Maneggiare il cavo e la presa di rete nel modo indicato di seguito al fine di evitare il rischio di incendi, scosse elettriche o danni e/o lesioni:

- Utilizzare soltanto cavi di alimentazione forniti da Sony, non di altre marche.
- Inserire completamente la spina nella presa di rete.
- Utilizzare il televisore esclusivamente con alimentazione da 220-240 V CA.
- Prima di effettuare i collegamenti, per motivi di sicurezza assicurarsi di aver scollegato il cavo di alimentazione e prestare attenzione a non rimanere impigliati nei cavi con i piedi.
- Disinserire il cavo di alimentazione dalla presa di rete prima di effettuare operazioni sul televisore o di spostarlo.
- Tenere il cavo di alimentazione lontano da fonti di calore.
- Scollegare e pulire regolarmente la spina del cavo di alimentazione. Se la

spina è ricoperta di polvere ed è esposta a umidità, l'isolamento potrebbe deteriorarsi e provocare un incendio.

Note

- Non utilizzare il cavo di alimentazione fornito su altri apparecchi.
- Non sottoporre a pressione, piegare o attorcigliare eccessivamente il cavo di alimentazione. I fili interni potrebbero scoprirsi o danneggiarsi.
- Non modificare il cavo di alimentazione.
- Non collocare oggetti pesanti sul cavo di alimentazione.
- Non tirare il cavo di alimentazione per disinserirlo.
- Non collegare un numero eccessivo di apparecchiature alla medesima presa di rete.
- Non utilizzare una presa di rete inadeguata alla spina in uso.

Uso proibito

Non installare/utilizzare il televisore in luoghi, ambienti o situazioni come quelle elencate di seguito: il televisore potrebbe presentare un malfunzionamento e provocare incendi, scosse elettriche, danni e/o lesioni.

Luogo:

All'aperto (esposto alla luce solare diretta), in spiaggia, su imbarcazioni, all'interno di un veicolo, in ambiente medico, in posizioni instabili, esposto all'acqua, pioggia, umidità o fumo.

Ambiente:

Luoghi caldi, umidi o eccessivamente polverosi; esposti all'ingresso di insetti; dove potrebbero essere soggetti a vibrazioni meccaniche; nelle vicinanze di oggetti infiammabili (candele, ecc.). Non esporre il televisore a sgocciolamento o spruzzi e non posizionarlo sopra oggetti contenenti liquidi, come per esempio vasi.

Situazione:

Non utilizzare con le mani bagnate, senza il mobile o con accessori diversi da quelli raccomandati dal fabbricante. Durante i temporali scollegare il televisore dalla presa di rete e dall'antenna.

Rottura di componenti:

- Non tirare oggetti contro il televisore. Il vetro dello schermo potrebbe rompersi a causa dell'impatto e provocare lesioni gravi.
- Se la superficie del televisore si rompe, non toccarla finché non è stato scollegato il cavo di alimentazione. In caso contrario, potrebbero generarsi scosse elettriche.

Periodi di inutilizzo

- Qualora si preveda di non utilizzare il televisore per numerosi giorni, esso dovrà essere scollegato dalla presa di rete per motivi ambientali e di sicurezza.
- Anche se spento, il televisore non è scollegato dalla rete elettrica; per scollegare completamente il televisore, estrarre la spina dalla presa di rete.
- Alcuni televisori potrebbero comunque disporre di funzioni che per operare correttamente richiedono di lasciare il televisore in stand-by.

Bambini

- Impedire ai bambini di salire sul televisore.
- Tenere gli accessori di piccole dimensioni lontano dalla portata dei

Continua

bambini, affinché non vengano accidentalmente ingeriti.

Qualora si verifichino i seguenti problemi...

Spegnere il televisore e disinserire immediatamente il cavo di alimentazione qualora si verifichino i seguenti problemi.

Rivolgersi al proprio rivenditore o a Sony per fare controllare il televisore da personale opportunamente qualificato.

Quando:

- Il cavo di alimentazione è danneggiato.
- La presa di rete è inadeguata alla spina in uso.
- Il televisore è danneggiato per una caduta, un urto o un oggetto lanciato.
- All'interno del televisore sono penetrate sostanze liquide o oggetti solidi.

Precauzioni

Visione del televisore

- Si consiglia la visione del televisore in condizioni di luce adatta, in quanto condizioni di luce scarsa o periodi prolungati danneggiano la vista.
- Onde evitare danni all'udito, durante l'uso delle cuffie regolare il volume a livelli moderati.

Schermo LCD

- Per quanto lo schermo LCD sia realizzato con tecnologia ad alta precisione e disponga del 99,99% od oltre di pixel effettivi, potranno comparire ripetutamente punti neri o luminosi (rossi, blu o verdi) sullo schermo. Ciò costituisce una caratteristica di fabbricazione dello schermo LCD e non è un problema di funzionamento.
- Non spingere o graffiare il filtro anteriore e non posizionare oggetti sopra al televisore. L'immagine potrà risultare non uniforme o lo schermo LCD danneggiato.
- Se il televisore viene utilizzato in un luogo freddo, le immagini potrebbero risultare distorte o più scure del normale. Non si tratta di un problema di funzionamento, bensì di un fenomeno che scompare con l'aumento della temperatura.
- Se vengono visualizzati in modo continuo fermi immagine, è possibile che si presenti un'immagine residua. Tale immagine scompare dopo alcuni istanti.
- Durante l'uso del televisore, lo schermo e il rivestimento si scaldano. Non si tratta di un problema di funzionamento.
- Lo schermo LCD contiene piccole quantità di cristalli liquidi. I tubi fluorescenti utilizzati in questo televisore, contengono mercurio. Per lo smaltimento attenersi ai regolamenti e alle normative locali.

Cura e pulizia della superficie dello schermo e del rivestimento

Verificare di avere disinserito il cavo di alimentazione collegato al televisore dalla presa di rete prima di procedere alla pulizia.

Per evitare il degradamento del materiale o del rivestimento dello schermo, prendere le seguenti precauzioni.

- Per rimuovere la polvere dalla superficie dello schermo e dal rivestimento, utilizzare un panno morbido e procedere con delicatezza. Se la polvere persiste, utilizzare un panno morbido

leggermente inumidito con una soluzione detergente neutra diluita.

- Non utilizzare spugnette abrasive, detergenti alcalini o acidi, polveri abrasive o solventi volatili quali alcool, benzene, diluenti o insetticidi. L'uso di tali materiali o il contatto prolungato con gomma o materiali vinilici potrebbero danneggiare la superficie dello schermo e il materiale di rivestimento del televisore.
- Si consiglia di passare di tanto in tanto l'aspirapolvere sulle aperture di ventilazione per garantire una ventilazione adeguata.
- Per regolare l'angolazione del televisore, spostarlo lentamente in modo da evitare che muovendolo scivoli dalla base.

Apparecchiature opzionali

Mantenere i componenti opzionali o eventuali apparecchiature che emettono radiazioni elettromagnetiche lontano dal televisore. In caso contrario, si potranno verificare distorsioni dell'immagine e/o disturbi dell'audio.

Batterie

- Inserire le batterie rispettando la corretta polarità.
- Non utilizzare tipi diversi di batterie insieme o combinare batterie usate e nuove.
- Nel rispetto dell'ambiente, depositare le batterie scariche negli appositi contenitori adibiti alla raccolta differenziata. Alcune regioni potrebbero avere normative particolari per lo smaltimento delle batterie. Consultare le autorità locali.
- Maneggiare il telecomando con cura, evitando di lasciarlo cadere, calpestarlo o rovesciarlo sopra liquidi di alcun tipo.
- Non posizionare il telecomando in prossimità di fonti di calore, né in luoghi direttamente esposti alla luce solare o in stanze umide.

Smaltimento del televisore



Trattamento del dispositivo elettrico o elettronico a fine vita (applicabile in tutti i paesi dell'Unione

Europea e in altri paesi europei con sistema di raccolta differenziata)

Questo simbolo sul prodotto o sulla confezione indica che il prodotto non deve essere considerato come un normale rifiuto domestico, ma deve invece essere consegnato a un punto di raccolta appropriato per il riciclo di apparecchi elettrici ed elettronici. Accertando che questo prodotto sia smaltito correttamente, si contribuisce a prevenire potenziali conseguenze negative per l'ambiente e per la salute che potrebbero altrimenti essere causate dal suo smaltimento inadeguato. Il riciclo dei materiali aiuta a conservare le risorse naturali. Per informazioni più dettagliate circa il riciclo di questo prodotto, potete contattare l'ufficio comunale, il servizio locale di smaltimento rifiuti oppure il negozio dove l'avete acquistato.



Trattamento delle pile esauste (applicabile in tutti i paesi dell'Unione Europea e in altri

paesi Europei con sistema di raccolta differenziata).

Questo simbolo sul prodotto o sulla confezione indica che la pila non deve essere considerata un normale rifiuto domestico. Su alcuni tipi di pile questo simbolo potrebbe essere utilizzato in combinazione con un simbolo chimico. I simboli chimici per il mercurio (Hg) o per il piombo (Pb) sono aggiunti, se la batteria contiene più dello 0,0005% di mercurio o dello 0,004% di piombo. Assicurandovi che le pile siano smaltite correttamente, contribuirete a prevenire potenziali conseguenze negative per l'ambiente e per la salute che potrebbero altrimenti essere causate dal loro inadeguato smaltimento. Il riciclaggio dei materiali aiuta a conservare le risorse naturali. In caso di prodotti che per motivi di sicurezza, prestazione, protezione dei dati, richiedano un collegamento fisso ad una pila interna, la stessa dovrà essere sostituita solo da personale di assistenza qualificato. Consegnare il prodotto a fine vita al punto di raccolta idoneo allo smaltimento di apparecchiature elettriche ed elettroniche, questo assicura che anche la pila al suo interno venga trattata correttamente. Per le altre pile consultate la sezione relativa alla rimozione sicura delle pile. Consegnare le pile esauste presso i punti di raccolta indicati per il riciclo. Per informazioni più dettagliate circa lo smaltimento della pila esausta o del prodotto, potete contattare il Comune, il servizio locale di smaltimento rifiuti oppure il negozio dove l'avete acquistato.

Descrizione del telecomando

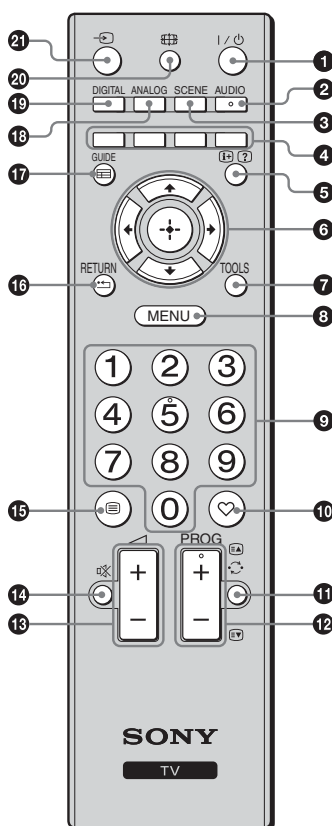

- 1 I/⏻ – Tasto standby**
Consente di accendere e spegnere il televisore dalla modalità standby.
- 2 AUDIO**
Premere per cambiare la modalità Doppio Audio (pagina 24).
- 3 SCENE – Selezione scena (pagina 14)**
- 4 Tasti colorati (pagina 14, 17)**
- 5 (+)/(?) – Info/Visualizzazione testo nascosto**
 - In modalità digitale: Consente di visualizzare brevi dettagli relativi al programma che si sta guardando.
 - In modalità analogica: Consente di visualizzare informazioni come il numero del canale e il formato dello schermo.
 - In modalità Televideo (pagina 14): Consente di visualizzare informazioni nascoste (per es. le risposte a un test).
- 6 ↕/↔/↔/⊕**
- 7 TOOLS (pagina 15, 20)**
Consente di accedere a varie opzioni di visualizzazione e modificarle/regularle in base alla sorgente e al formato dello schermo.
- 8 MENU (pagina 22)**
- 9 Tasti numerici**
 - In modalità TV: Consentono di selezionare i canali. Per il canale numero 10 e successivi, premere i tasti corrispondenti alla seconda e terza cifra in rapida successione.
 - In modalità Televideo: Consentono di digitare le tre cifre del numero di pagina da selezionare.
- 10 ♥ – Elenco Preferiti Digitali**
Premere per visualizzare l'Elenco Preferiti Digitali specificato (pagina 17).
- 11 ↶ – Canale precedente**
Ritorna al canale precedentemente visualizzato.
- 12 PROG +/-/⏪/⏩**
 - In modalità TV: Seleziona il canale successivo (+) o precedente (-).
 - In modalità Televideo (pagina 14): Seleziona la pagina successiva (⏪) o precedente (⏩).
- 13 ▲ +/- – Volume**
- 14 🔇 – Esclusione audio**
- 15 ≡ – Televideo (pagina 14)**
- 16 RETURN / ↶**
Consente di ritornare alla schermata precedente di qualsiasi menu visualizzato.
- 17 GUIDE / ≡ – EPG (Guida elettronica digitale dei programmi) (pagina 16)**
- 18 ANALOG – Modalità analogica (pagina 13)**
- 19 DIGITAL – Modalità digitale (pagina 13)**
- 20 📺 – Modalità schermo (pagina 14)**
- 21 → – Selezione ingresso**
Consente di selezionare la sorgente d'ingresso dalle apparecchiature collegate alle prese del televisore (pagina 19).



- I tasti numero 5, PROG + e AUDIO dispongono di segni tattili. Utilizzare i pallini per il riconoscimento tattile come punti di riferimento durante l'uso del televisore.

Descrizione dei tasti e degli indicatori del televisore

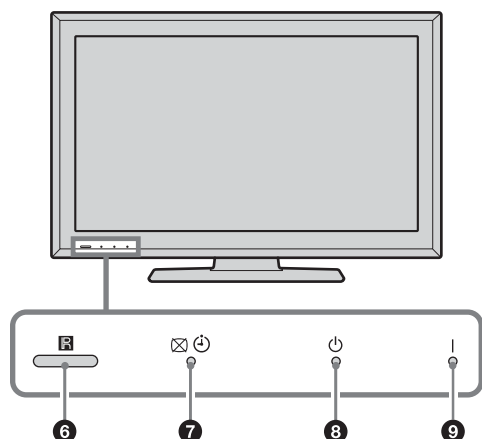
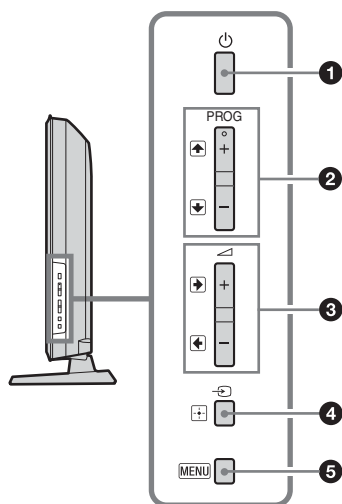



1 - Accensione

Consente di accendere o spegnere il televisore.





- Per scollegare completamente il televisore, estrarre la spina dalla presa di rete.
- Quando si accende il televisore, l'indicatore di alimentazione si accende con luce verde.

2 **PROG** +/-//

- In modalità TV: Seleziona il canale successivo (+) o precedente (-).
- Nel menu TV: Consente lo spostamento tra le opzioni verso l'alto () o verso il basso ()

3 +/-//

- In modalità TV: Aumenta (+) o diminuisce (-) il volume.
- Nel menu TV: Consente lo spostamento tra le opzioni verso destra () o sinistra ()

4 / - Selezione ingresso / OK

- In modalità TV: Consente di selezionare la sorgente d'ingresso dalle apparecchiature collegate alle prese del televisore (pagina 19).
- Nel menu TV: Consente di selezionare il menu o l'opzione e di confermare le impostazioni.

5 **MENU** (pagina 22)

6 Sensore del telecomando

- Riceve segnali IR dal telecomando.
- Non collocare oggetti sopra il sensore, in quanto la sua funzione potrebbe risultarne compromessa.

7 - Indicatore Immagine Assente / Timer

- Si illumina di verde quando l'immagine è assente (pagina 25).
- Si illumina di arancio quando è impostato il timer di spegnimento (pagina 26).

8 - Indicatore standby

Si illumina di rosso quando il televisore si trova in modalità standby.

9 **I** - Accensione

Si illumina di verde all'accensione del televisore.



- Accertarsi di avere completamente spento il televisore prima di disinserire il cavo di alimentazione. Disinserendo il cavo di alimentazione mentre il televisore è acceso, l'indicatore può rimanere acceso o si può verificare un malfunzionamento del televisore.

Visione del televisore

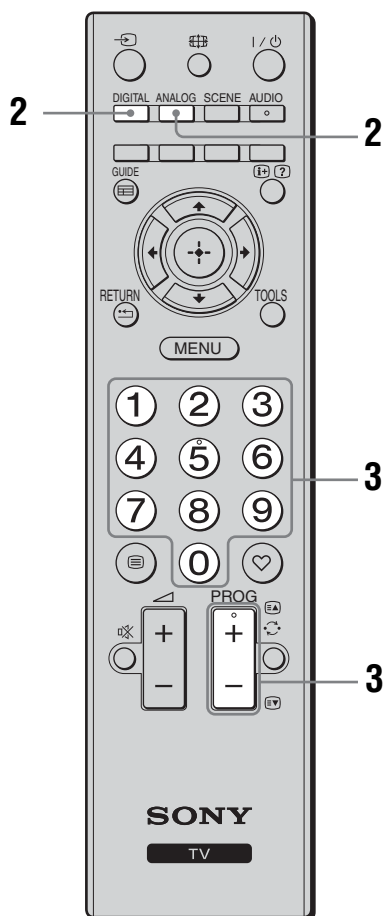
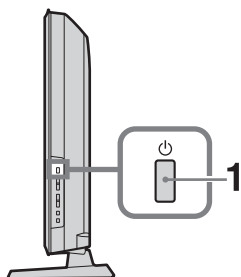

- 1 Premere sul fianco del televisore per accendere il televisore.

Se il televisore è in stand-by (l'indicatore (standby) sul pannello principale del televisore è rosso), per accendere il televisore premere sul telecomando.

- 2 Premere DIGITAL per passare alla modalità digitale, o ANALOG per passare alla modalità analogica.

I canali disponibili variano in base alla modalità.

- 3 Premere i tasti numerici o PROG +/- per selezionare un canale televisivo.

Per selezionare il canale numero 10 e i successivi con i tasti numerici, premere i tasti corrispondenti alla seconda e alla terza cifra in rapida successione.

Per selezionare un canale digitale utilizzando la guida elettronica digitale dei programmi (EPG), vedere pagina 16.

In modalità digitale

Compare brevemente un menu informativo. Sul menu potranno essere presenti le seguenti icone.

- : Servizio radio
- : Servizio codificato/abbonamento
- : Varie lingue audio disponibili
- : Sottotitoli disponibili
- : Sottotitoli per non udenti disponibili
- : Età minima consigliata per il programma in corso (da 4 a 18 anni)
- : Blocco Programmi

Operazioni aggiuntive

Per	Fare questo
Regolare il volume	Premere + (aumento)/ - (diminuzione).
Accedere alla Tabella indice dei programmi (solo in modalità analogica)	Premere . Per selezionare un canale analogico, premere /, quindi premere .
Accedere all'elenco Preferiti Digitali (soltanto in modalità digitale)	Premere . Per i dettagli, vedere pagina 17.

Accesso al Televideo

Premere . A ogni pressione di , vengono visualizzati ciclicamente:

Televideo → Televideo sopra l'immagine televisiva (modalità mista) → No Televideo (uscita dal servizio Televideo)

Per selezionare una pagina, premere i tasti numerici oppure /.

Per visualizzare informazioni nascoste, premere .



- La presenza di quattro elementi colorati sul fondo della pagina del televideo, indica che è disponibile il servizio Fastext. Fastext consente di accedere alle pagine in modo semplice e veloce. Premere il tasto colorato corrispondente per accedere alla pagina.

Modalità Selezione scena

Selezionare "Generico", "Cinema", "Sport", "Gioco" o "Foto". Quando si seleziona una modalità, il televisore imposta automaticamente l'audio e la qualità delle immagini ottimali in base al tipo di contenuti.

1 Premere SCENE sul telecomando.

2 Premere /// per selezionare la modalità, quindi premere .

Generico: Impostazioni utente attuali.

Cinema: Consente di ottenere immagini e suoni simili a quelli di una sala cinematografica.

Sport: Consente di ottenere immagini e suoni con effetti surround realistici.

Gioco: Consente di ottenere una qualità delle immagini e del suono eccezionale, per un'esperienza di gioco straordinaria.

Foto: Consente di ottenere immagini che riproducono la texture e il colore delle foto stampate.



- Quando si seleziona una modalità scena, non è possibile selezionare la modalità immagine dal menu immagine. Annullare preventivamente la selezione della scena.
- Non disponibile per ingresso PC, ingresso PC HDMI e dal menu "Foto / Musica".

Per modificare manualmente il formato dello schermo per adattarlo alla trasmissione

Premere ripetutamente per selezionare il formato dello schermo desiderato.

Smart*

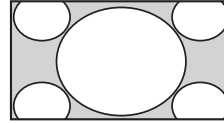

Visualizza le trasmissioni tradizionali in 4:3 simulando l'effetto wide screen. L'immagine in 4:3 viene allungata fino a riempire lo schermo.

4/3

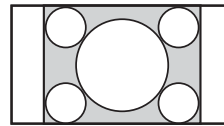

Visualizza le trasmissioni tradizionali in 4:3 (per es. televisore non wide screen) nelle proporzioni corrette.

Wide

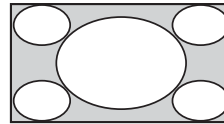

L'immagine in 4:3 viene allungata orizzontalmente in modo da occupare completamente la schermata in formato 16:9.

Zoom*

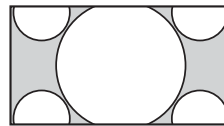

Visualizza le immagini in cinemascope (formato letter box) nelle proporzioni corrette.

14/9*

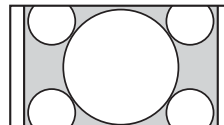

Visualizza le trasmissioni in 14:9 nelle proporzioni corrette. Di conseguenza, sullo schermo sono visibili dei bordi neri.

Sottotitoli*

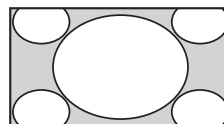

Consente di visualizzare le immagini delle trasmissioni in cinemascope (formato letter box) con i sottotitoli sullo schermo.

Auto

- Quando “Form. Schermo” è impostato su “Auto”, il formato dello schermo cambia automaticamente in base al segnale della trasmissione.
- “Auto” è disponibile solo per i segnali PAL e SECAM.

* Alcune porzioni della parte superiore e inferiore dell’immagine potrebbero essere tagliate.



- A seconda del segnale, potrebbe non essere possibile selezionare alcuni formati.
- Alcuni caratteri e/o lettere nella parte superiore e inferiore dell’immagine potrebbero non essere visibili in “Smart”.



- Selezionando “Smart”, “Zoom”, “14/9” o “Sottotitoli” è possibile regolare la posizione verticale dell’immagine. Premere \updownarrow per spostare verso l’alto o verso il basso (ad esempio, per leggere i sottotitoli).

Uso del menu Strumenti

Premere TOOLS per visualizzare le seguenti opzioni durante la visione di un programma.

Opzioni	Descrizione
Chiudere	Consente di chiudere il menu Strumenti.
Mod. Immagine	Vedere pagina 23.
Effetto Audio	Vedere pagina 24.
Altoparlante	Vedere pagina 24.
Lingua Audio (solo in modalità digitale)	Vedere pagina 29.
Impostazione Sottotitoli (solo in modalità digitale)	Vedere pagina 29.
T. Spegnimento	Vedere pagina 26.
Risp. energ.	Vedere pagina 25.
Informazioni di Sistema (solo in modalità digitale)	Consente di visualizzare la schermata informazioni di sistema.

Uso della guida elettronica digitale dei programmi (EPG) DVBS*



- 1 In modalità digitale, premere GUIDE.
- 2 Eseguire l'operazione desiderata, come illustrato nella seguente tabella o come visualizzato sullo schermo.



- Le informazioni sul programma verranno visualizzate esclusivamente se l'emittente le trasmette.

Guida elettronica digitale dei programmi (EPG)

* Questa funzione potrà non essere disponibile in alcune nazioni/regioni.

Per	Fare questo
Guardare un programma	Premere /// per selezionare il programma, quindi premere .
Disattivare la EPG	Premere GUIDE.



- Qualora sia stato selezionato un limite di età per i programmi, comparirà un messaggio che richiede l'inserimento del codice PIN. Per i dettagli, vedere "Blocco Programmi" a pagina 30.

Uso dell'Elenco Preferiti Digitali DV3*



Elenco Preferiti Digitali

* Questa funzione potrà non essere disponibile in alcune nazioni/regioni.

La funzione Preferiti consente di specificare fino a quattro elenchi di programmi preferiti.

- 1 In modalità digitale, premere ♥.
- 2 Eseguire l'operazione desiderata, come illustrato nella seguente tabella o come visualizzato sullo schermo.

Per	Fare questo
Creare un Elenco Preferiti per la prima volta	<ol style="list-style-type: none"> 1 Premere ⊕ per selezionare "Sì". 2 Premere il tasto giallo per selezionare l'Elenco Preferiti. 3 Premere ⬆/⬇/⬅/➡ per selezionare il canale che si desidera aggiungere, quindi premere ⊕. I canali memorizzati nell'Elenco Preferiti sono indicati dal simbolo ♥. 4 Premere RETURN per terminare l'impostazione.
Visione di un canale	<ol style="list-style-type: none"> 1 Premere il tasto giallo per spostarsi all'interno dell'Elenco Preferiti. 2 Premere ⬆/⬇ per selezionare il canale, quindi premere ⊕.
Disattivare l'Elenco Preferiti	Premere RETURN.
Aggiungere o rimuovere canali dall'Elenco Preferiti che si sta modificando	<ol style="list-style-type: none"> 1 Premere il tasto blu. 2 Premere il tasto giallo per selezionare l'Elenco Preferiti che si desidera modificare. 3 Premere ⬆/⬇/⬅/➡ per selezionare il canale che si desidera aggiungere o rimuovere, quindi premere ⊕.
Rimuovere tutti i canali dall'Elenco Preferiti corrente	<ol style="list-style-type: none"> 1 Premere il tasto blu. 2 Premere il tasto giallo per selezionare l'Elenco Preferiti che si desidera modificare. 3 Premere il tasto blu. 4 Premere ⬅/➡ per selezionare "Sì", quindi premere ⊕ per confermare.

Collegamento di apparecchiature opzionali

E' possibile collegare una vasta gamma di apparecchiature opzionali al televisore. I cavi di collegamento non sono in dotazione.

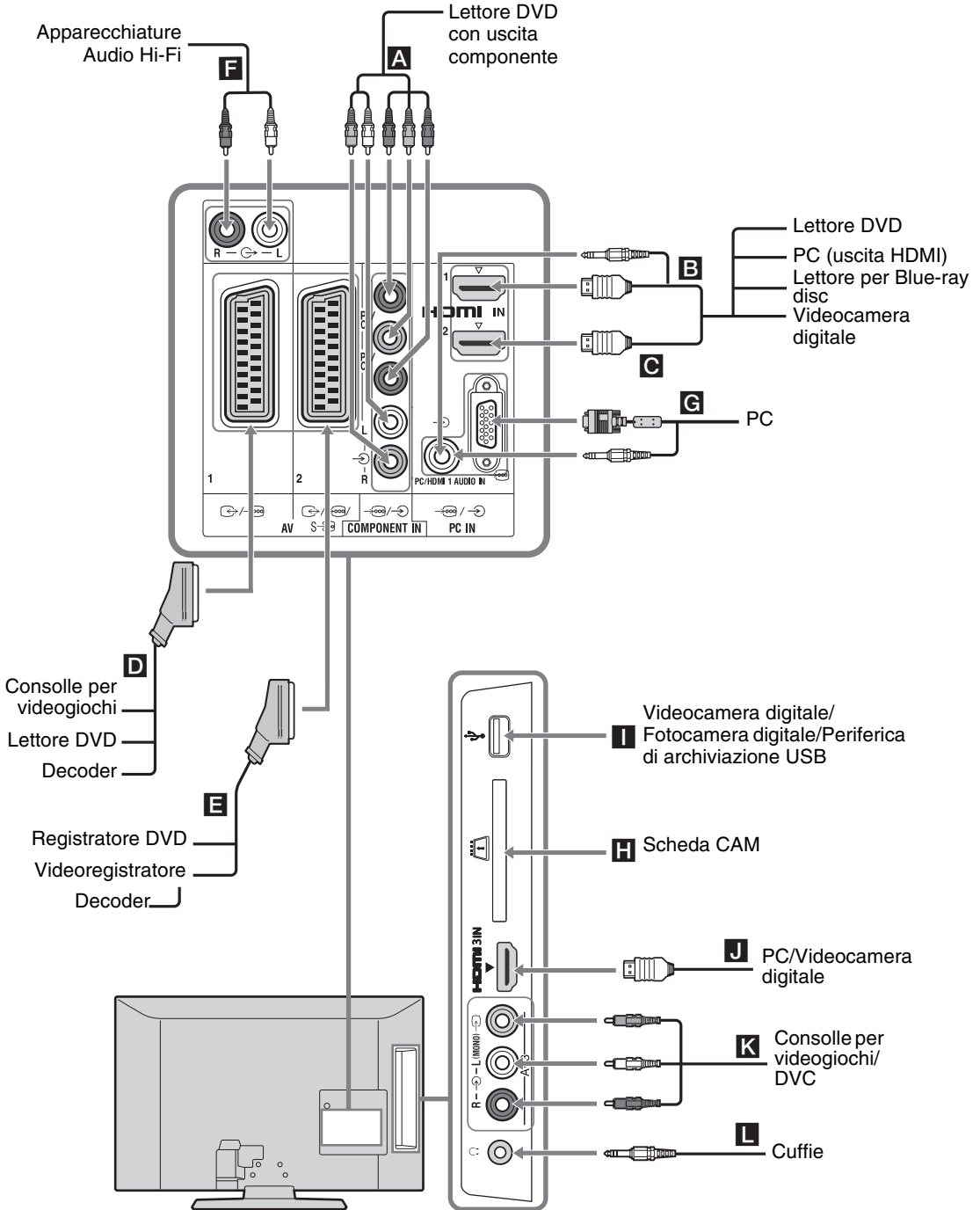

Visualizzazione di immagini da apparecchiature collegate

Accendere l'apparecchio collegato, quindi eseguire una delle seguenti operazioni.

Per un videoregistratore preselezionato automaticamente (pagina 7)

In modalità analogica, premere PROG +/- o i tasti numerici, per selezionare il canale video.

Per altre apparecchiature collegate

Premere per visualizzare l'elenco degli apparecchi collegati. Premere per selezionare la fonte di ingresso desiderata, quindi premere . (Se si lasciano trascorrere due secondi senza eseguire alcuna operazione in seguito alla pressione di , l'opzione evidenziata viene selezionata.)

Per un dispositivo USB

Vedere pagina 20.

Simbolo sullo schermo	Descrizione
Component	Per vedere le apparecchiature collegate a A .
HDMI1, HDMI2 o HDMI3	HDMI IN 1, HDMI IN 2 o HDMI IN 3 Per vedere le apparecchiature collegate a B , C o J . I segnali digitali video e audio in ingresso provengono dall'apparecchio collegato. Se l'apparecchio è dotato di presa DVI, collegare la presa DVI all'ingresso HDMI IN 1 tramite un'interfaccia adattatore DVI-HDMI (non in dotazione), e collegare le prese di uscita audio dell'apparecchio alle prese di ingresso audio sulle prese HDMI IN 1. Per visionare foto o schermate da un PC o videocamera digitale, collegare alla presa HDMI IN 3.
AV1/ AV2	Per vedere le apparecchiature collegate a D .
AV2/ AV2 S- AV2	Per vedere le apparecchiature collegate a E .

Simbolo sullo schermo	Descrizione
PC	Per vedere le apparecchiature collegate a G . • Si consiglia di utilizzare un cavo PC dotato di nuclei in ferrite, come il "Connettore, D-sub 15" (rif. 1-793-504-11, acquistabile presso i centri di assistenza Sony), o equivalente.
USB	Per vedere le apparecchiature collegate a I . Per visualizzare fotografie o ascoltare brani musicali salvati su un dispositivo di memorizzazione USB collegato al televisore.
AV3	Per vedere le apparecchiature collegate a K . Gli apparecchi mono devono essere collegati alla presa AV3 L. .



- Utilizzare esclusivamente un cavo HDMI omologato dotato del logo HDMI. Si consiglia di usare un cavo HDMI Sony.
- Quando si collegano apparecchiature compatibili con il controllo HDMI, viene supportata la comunicazione con le apparecchiature collegate. Fare riferimento a pagina 21 per impostare questa comunicazione.

Per collegare Fare questo

Modulo di accesso condizionale (CAM) H	Per utilizzare i servizi Pay Per View. Per ulteriori informazioni, fare riferimento al manuale istruzioni in dotazione con il CAM. Per utilizzare il CAM, rimuovere la "finta" scheda dallo slot CAM. Durante l'inserimento della scheda CAM nello slot CAM, spegnere il televisore. Se non si utilizza il CAM, si consiglia di inserire la "finta" scheda nello slot CAM e di lasciarla al suo interno. • I moduli CAM non sono supportati in alcune nazioni/regioni. Chiedere informazioni al proprio rivenditore di fiducia.
---	--

Apparecchiature audio Hi-Fi F	Collegare le prese di uscita audio per ascoltare l'audio del televisore da un'apparecchiatura audio Hi-Fi. Il livello audio degli altoparlanti esterni si può modificare premendo i pulsanti del volume sul telecomando.
--------------------------------------	--

Cuffie L	Collegare alla presa per ascoltare l'audio del televisore dalle cuffie.
-----------------	--

Operazioni aggiuntive

Per	Fare questo
Ritornare alla visualizzazione normale	Premere DIGITAL o ANALOG.

Uso del menu Strumenti

Premere TOOLS per visualizzare le seguenti opzioni durante la visione di immagini da apparecchiature collegate.

Opzioni	Descrizione
Chiudere	Consente di chiudere il menu Strumenti.
Mod. Immagine (eccetto modalità ingresso PC, modalità ingresso USB)	Vedere pagina 23.
Modalità display (solo in modalità ingresso PC)	Vedere pagina 23.
Effetto Audio	Vedere pagina 24.
Altoparlante	Vedere pagina 24.
Spostamento Orizz. (solo in modalità ingresso PC)	Vedere pagina 25.
Spostamento Vert. (solo in modalità ingresso PC)	Vedere pagina 25.
T. Spegnimento (eccettuata la modalità ingresso PC)	Vedere pagina 26.
Risp. energ.	Vedere pagina 25.

Riproduzione di foto e musica tramite USB

Il televisore consente di riprodurre foto o file musicali memorizzati su una fotocamera o videocamera digitale Sony tramite un cavo USB o un dispositivo di memorizzazione USB.

- 1 Collegare un dispositivo USB supportato al televisore.
- 2 Premere **MENU**.
- 3 Premere $\uparrow/\downarrow/\leftarrow/\rightarrow$ per selezionare "Foto / Musica", quindi premere \oplus .

- 4 Premere $\uparrow/\downarrow/\leftarrow/\rightarrow$ per selezionare un file o una cartella, quindi premere \oplus .

Se è stata selezionata una cartella, selezionare un file, quindi premere \oplus .

La riproduzione avrà inizio.



- Le immagini potrebbero essere riprodotte in bassa qualità quando si utilizza la funzione "Foto", poiché potrebbero essere ingrandite. Ciò dipende dalle caratteristiche del file. Inoltre, e seconda delle dimensioni delle immagini e del rapporto larghezza/altezza, le immagini potrebbero non occupare completamente lo schermo.
- Quando si utilizza "Foto", il caricamento di alcuni file di immagine potrebbe richiedere un po' di tempo.
- Il nome del file e il nome della cartella supportano l'insieme dei caratteri UTF-8.
- Mentre il televisore accede ai dati sul dispositivo USB, osservare le seguenti precauzioni:
 - Non spegnere il televisore o il dispositivo USB collegato.
 - Non scollegare il cavo USB.
 - Non rimuovere il dispositivo USB.In caso contrario, i dati presenti sul dispositivo USB potrebbero venire danneggiati.
- Sony declina qualsiasi responsabilità per danni o perdita di dati memorizzati sul dispositivo di registrazione dovuti a malfunzionamento di dispositivi collegati o del televisore.
- La riproduzione USB è possibile con i seguenti formati di file di immagine:
 - JPEG (file in formato JPEG con estensione ".jpg" e conformi agli standard DCF 2.0 o Exif 2.21)
- Quando si collega una fotocamera digitale Sony, impostare la modalità di connessione USB della fotocamera su Auto o "Mass Storage" (memoria di archiviazione di massa). Per ulteriori informazioni sulla modalità di connessione USB, fare riferimento alle istruzioni fornite con la fotocamera digitale.
- La riproduzione USB è possibile con i seguenti formati di file musicali:
 - MP3 (file con estensione ".mp3" privi di copyright) e WAV (file con estensione ".wav").
- Il visualizzatore foto USB supporta i file system FAT16 e FAT32.
- Sono supportati fino a 300 file per cartella.
- Alcuni file, ivi compresi i file modificati su PC, non possono essere riprodotti anche se il formato è supportato; ciò dipende dalle caratteristiche tecniche dei file stessi.
- Visitare il sito web indicato di seguito per informazioni aggiornate sui dispositivi USB compatibili.
<http://support.sony-europe.com/TV/compatibility/>

Uso della funzione controllo per HDMI

Grazie alla funzione controllo per HDMI, il televisore comunica con gli apparecchi collegati compatibili in base allo standard HDMI CEC (Consumer Electronics Control). Collegando apparecchi Sony compatibili con la funzione controllo per HDMI (tramite cavi HDMI), sarà possibile comandarli insieme. Assicurarsi di aver collegato correttamente gli apparecchi, ed effettuare le impostazioni necessarie.

Impostazioni per la funzione controllo HDMI

Le impostazioni relative alla funzione controllo per HDMI devono essere effettuate sia sul televisore che sull'apparecchio collegato. Per informazioni sull'impostazione del televisore, vedere "Impostazione HDMI" a pagina 27. Per informazioni sull'impostazione dell'apparecchio collegato, consultare le relative istruzioni per l'uso.

Funzioni di controllo per HDMI

- Consente di spegnere le apparecchiature collegate in sincronismo con il televisore.
- Consente di accendere il televisore in sincronismo con le apparecchiature collegate e passa automaticamente all'ingresso delle apparecchiature quando queste iniziano la riproduzione.

Uso delle funzioni MENU

Navigazione tra i menu

“MENU” consente di sfruttare varie e comode funzioni del televisore. È possibile selezionare agevolmente i canali o le sorgenti di ingresso e modificare le impostazioni del televisore.

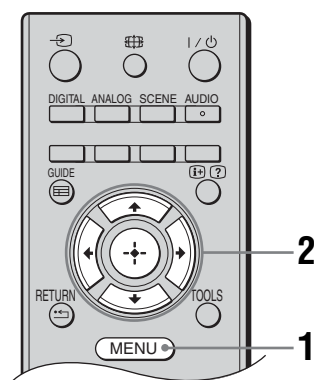

1 Premere MENU.

2 Premere \uparrow/\downarrow per selezionare un'opzione, quindi premere \oplus .

Per uscire dal menu, premere MENU.



1 **Digitali Preferiti***

Consente di visualizzare l'Elenco Preferiti (pagina 17).

2 **Analogico**

Consente di ritornare all'ultimo canale analogico visualizzato.

3 **Digitale***

Consente di ritornare all'ultimo canale digitale visualizzato.

4 **EPG Digitale***

Consente di visualizzare la Guida elettronica digitale dei programmi (EPG) (pagina 16).

5 **Ingressi Esterni**

Consente di selezionare le apparecchiature collegate al televisore.

- Per visionare l'ingresso esterno desiderato, selezionare la fonte di ingresso, quindi premere \oplus .

6 **Foto / Musica**

Consente di visualizzare il menu "Foto / Musica" (pagina 20).

7 **Impostazioni**

Consente di visualizzare il menu "Impostazioni", da cui è possibile effettuare la maggior parte delle impostazioni avanzate e delle regolazioni.

1 Premere \uparrow/\downarrow per selezionare un'icona di menu, quindi premere \oplus .

2 Premere $\uparrow/\downarrow/\leftarrow/\rightarrow$ per selezionare un'opzione o regolare un'impostazione, quindi premere \oplus .

Per ulteriori dettagli sulle impostazioni, vedere da pagina 23 a 30.





- Le opzioni regolabili variano in base alla situazione. Le opzioni non disponibili appaiono in grigio o non vengono visualizzate.

* Questa funzione potrà non essere disponibile in alcune nazioni/regioni.

Impostazioni

Regolazione Immagine

Mod. Immagine	Consente di selezionare la modalità immagine fatta eccezione per la sorgente d'ingresso PC. “ Brillante ”: Per un maggiore contrasto e nitidezza dell'immagine. “ Standard ”: Per un'immagine standard. Consigliato per l'home entertainment. “ Cinema ”: Per visualizzare contenuti cinematografici. Adatto per la visione in ambiente tipo sala cinematografica. “ Foto ”: Per la visione di foto.
Modalità display (solo in modalità PC)	Consente di selezionare la modalità di visualizzazione per la sorgente d'ingresso PC. “ Video ”: Per immagini video. “ Testo ”: Per testo, diagrammi o tabelle. “ Foto ”: Per la visione di foto.
Retroillum	Consente di regolare la luminosità della retroilluminazione.
Contrasto	Consente di aumentare o diminuire il contrasto dell'immagine.
Luminosità	Consente di schiarire o scurire l'immagine.
Colore	Consente di aumentare o diminuire l'intensità del colore.
Tinta	Per aumentare o diminuire le tonalità verdi e rosse.  <ul style="list-style-type: none">• La “Tinta” può essere regolata esclusivamente per un segnale colore NTSC (per es. videocassette americane).
Nitidezza	Consente di aumentare o diminuire la nitidezza dell'immagine.
Tonalità Colore	Consente di regolare i toni bianchi dell'immagine. “ Freddo ”: Conferisce una tonalità azzurra ai colori bianchi. “ Neutro ”: Conferisce una tonalità neutra ai colori bianchi. “ Caldo ”: Conferisce una tonalità rossa ai colori bianchi.  <ul style="list-style-type: none">• “Caldo” non può essere selezionato quando si imposta “Mod. Immagine” su “Brillante”.
Riduz. Rumore	Consente di ridurre i disturbi dell'immagine (effetto neve) in un segnale di trasmissione debole. “ Alto/Medio/Basso ”: Consente di modificare l'effetto della riduzione del rumore. “ No ”: Consente di disattivare la funzione “Riduz. Rumore”.
Riduz. Rumore MPEG	Consente di ridurre il rumore delle immagini nel caso di immagini video con compressione MPEG.

Ripristino Consente di resettare tutte le impostazioni di “Regolazione Immagine” eccetto “Mod. Immagine” e “Modalità display” (solo in modalità PC), ripristinando le impostazioni predefinite.



- “Luminosità”, “Colore”, “Tinta” e “Nitidezza” non sono disponibili quando “Mod. Immagine” è impostato su “Brillante”, oppure quando “Modalità display” è impostato su “Testo”.
- “Riduz. Rumore” e “Riduz. Rumore MPEG” non sono disponibili quando la “Modalità Immagine” è impostata su “Brillante” o “Foto” oppure quando la “Modalità Display” è impostata su “Testo” o “Foto”.

Regolazione Audio

Effetto Audio Consente di selezionare la modalità audio.
“**Dinamico**”: Aumenta la nitidezza e la presenza sonora per riprodurre la musica con maggiore realismo.
“**Standard**”: Aumenta la nitidezza, il dettaglio e la presenza sonora.
“**Voce nitida**”: Per rendere più nitido il suono della voce.

Surround Consente di selezionare la modalità surround.
“**Surround**”: Per audio con effetto surround (solo per programmi stereo).
“**Stereo Simulato**”: Consente di ottenere un effetto simile al surround con i programmi in mono.
“**No**”: Per ricezione stereo o mono normale.

Acuti Consente di regolare i suoni alti.

Bassi Consente di regolare i suoni gravi.

Bilanciamento Consente di allineare il livello dell’altoparlante sinistro o destro (Bilanciamento).

Ripristino Consente di resettare tutte le impostazioni di “Regolazione Audio” ripristinando le impostazioni predefinite.

Doppio Audio Consente di selezionare l’audio riprodotto dall’altoparlante per una trasmissione stereo o bilingue.
“**Stereo**”, “**Mono**”: Per una trasmissione stereo.
“**A**”/“**B**”/“**Mono**”: Per le trasmissioni bilingue, selezionare “A” per il canale audio 1, “B” per il canale audio 2 o “Mono” per un canale monofonico, se disponibile.

- Se viene selezionata un’altra apparecchiatura collegata al televisore, impostare l’opzione “Doppio Audio” su “Stereo”, “A” o “B”.

Volume Autom Consente di mantenere un livello di volume costante anche quando si verificano sbalzi di volume (per es. gli spot pubblicitari generalmente hanno un volume più alto dei programmi).









Altoparlante Consente di attivare/disattivare gli altoparlanti interni del televisore.
“**Altoparlante TV**”: Gli altoparlanti del televisore vengono attivati consentendo l’ascolto dell’audio attraverso gli altoparlanti del televisore.
“**Sistema audio**”: Gli altoparlanti del televisore vengono disattivati consentendo l’ascolto solo da un’apparecchiatura audio esterna collegata alle prese dell’uscita audio.



- “Effetto Audio”, “Surround”, “Acuti”, “Bassi”, “Bilanciamento”, “Ripristino” e “Volume Autom” non sono disponibili quando “Altoparlante” è impostato su “Sistema audio”.

Risp. energ.	Consente di selezionare la modalità di risparmio energia per ridurre il consumo elettrico del televisore. “ Standard ” : Impostazioni predefinite. “ Riduci ” : Consente di ridurre il consumo elettrico del televisore. “ Disattiva Immagine ” : Consente di disattivare l’immagine. È possibile ascoltare l’audio anche se l’immagine è disattivata.
Standby TV per inattività	Consente di impostare il tempo (“1 h”, “2 h” o “3 h”) allo scadere del quale il televisore passerà automaticamente in modalità standby, qualora non si esegua alcuna operazione per il lasso di tempo specificato.
Gestione Energia PC	Quando è impostato su “Sì”, l’apparecchio passa in modalità standby se non riceve un segnale PC. Disponibile solo in ingresso PC.
Ripristino	Consente di ripristinare tutte le impostazioni “Eco” alle impostazioni predefinite.

Caratteristiche

Form. Schermo	Consente di modificare il formato dello schermo. Per i dettagli sul formato schermo, vedere vedere pagina 15.  <ul style="list-style-type: none">• “Auto” è disponibile solo per i segnali PAL e SECAM.
Form. Schermo (solo in modalità PC)	“ Normale ” : L’immagine viene visualizzata alla sua dimensione originale. “ Intero ” : Consente di ingrandire l’immagine per riempire completamente lo schermo.
Cent. Oriz. RGB	Consente di regolare la posizione orizzontale dell’immagine in modo da posizionarla al centro dello schermo.  <ul style="list-style-type: none">• Questa opzione è disponibile solo se è stata collegata un’apparecchiatura RGB ai connettori scart  /  / S  AV1 o  /  / S  AV2 sul retro del televisore.
Regolazione PC	Consente di personalizzare lo schermo del televisore come un monitor da PC.  <ul style="list-style-type: none">• Questa opzione è disponibile solo se è possibile riceve un segnale PC. <p>“Fase” : Consente di regolare lo schermo qualora una parte del testo o dell’immagine visualizzata non sia nitida. “Pitch” : Consente di ingrandire o rimpicciolire orizzontalmente le dimensioni dello schermo. “Spostamento Orizz.” : Consente di spostare lo schermo a sinistra o a destra. “Spostamento Vert.” : Spostare l’immagine verso l’alto o verso il basso. “Ripristino” : Consente di ripristinare le impostazioni predefinite.</p>

T. Spegnimento

Consente di selezionare un periodo di tempo trascorso il quale il televisore passa automaticamente alla modalità standby.
Quando è attivato “T. Spegnimento” l’indicatore ☹ (T. Spegnimento) sul pannello principale del televisore si illumina di arancione.



- Se si spegne e si riaccende il televisore, l’impostazione di “T. Spegnimento” viene annullata, ripristinandola su “No”.
- Un minuto prima del passaggio del televisore in standby, sullo schermo viene visualizzato un messaggio.



Impostazione

Avvio Automatico

Consente di avviare il menu operazioni preliminari per selezionare la lingua, la nazione/regione e sintonizzare tutti i canali analogici e digitali disponibili. Generalmente non è necessario eseguire questa operazione in quanto la lingua e la nazione/regione vengono selezionate e i canali preselezionati sul televisore alla prima installazione (pagina 7). Tuttavia, questa opzione consente di ripetere il processo (ad esempio, per ripetere la sintonizzazione del televisore in seguito a un trasloco).

Lingua

Consente di selezionare la lingua in cui vengono visualizzati i menu.

Auto Preselez. (Solo in modalità analogica)

Consente di preselezionare tutti i canali analogici disponibili. Generalmente non è necessario eseguire questa operazione in quanto i canali vengono preselezionati sul televisore alla prima installazione (pagina 7). Tuttavia, questa opzione consente di ripetere la procedura (ovvero di effettuare nuovamente la preselezione del televisore dopo un trasloco o di cercare nuovi canali trasmessi dalle emittenti).

Ordinamento Programmi (Solo in modalità analogica)

Consente di modificare l’ordine in cui i canali analogici vengono memorizzati sul televisore.

- 1 Premere ⇅ per selezionare il canale che si desidera spostare in una nuova posizione, quindi premere ⇨.
 - 2 Premere ⇅ per selezionare la nuova posizione da assegnare al canale, quindi premere ⊕.
-

Impostazione AV

Consente di assegnare un nome alle apparecchiature collegate alle prese laterali e posteriori. Quando viene selezionata un'apparecchiatura, il nome assegnato verrà visualizzato per alcuni secondi sullo schermo.

- 1 Premere \uparrow/\downarrow per selezionare la fonte di ingresso desiderata, quindi premere \oplus .
- 2 Premere \uparrow/\downarrow per selezionare l'opzione desiderata tra quelle elencate di seguito, quindi premere \oplus .

- AV1 (o AV2/AV3/HDMI1/HDMI2/HDMI3/Component/PC), VIDEO, DVD, CABLE, GAME, CAM, SAT: Consente di utilizzare una delle diciture predefinite per assegnare un nome alle apparecchiature collegate.
- “Modif”*: Consente di creare un nome proprio.

- 1 Premere \uparrow/\downarrow per selezionare la lettera o il numero desiderato (“_” per uno spazio vuoto), quindi premere \Rightarrow .

Qualora sia stato inserito un carattere errato

Premere \Leftarrow/\Rightarrow per selezionare il carattere errato. Quindi, premere \uparrow/\downarrow per selezionare il carattere corretto.

- 2 Ripetere la procedura descritta al punto 1 fino a quando il nome non sarà stato inserito completamente, quindi premere \oplus .

Impostazione HDMI

Grazie alla funzione controllo per HDMI, il televisore comunica con gli apparecchi collegati compatibili con tale funzione, e collegati alle prese HDMI del televisore. Si noti che le impostazioni di comunicazione devono essere effettuate anche sull'apparecchio collegato.

“**Controllo per HDMI**”*: Consente di specificare se si desidera collegare o meno il funzionamento del televisore e di un apparecchio collegato compatibile con la funzione controllo per HDMI.

“**Spegnim.Autom.Dispositivi**”*: Quando è impostato su “Sì”, l'apparecchio collegato, se compatibile con la funzione controllo per HDMI, viene disattivato quando il televisore viene portato in modalità standby tramite il telecomando.

“**Accensione Autom. TV**”*: Quando è impostato su “Sì”, il televisore si accende quando si accende l'apparecchio collegato, se compatibile con la funzione controllo per HDMI.

“**Aggiorn. Elenco Dispositivi**”*: Consente di creare o aggiornare l’“Elenco Dispositivi HDMI”. È possibile collegare fino a 11 dispositivi compatibili, e un massimo di 5 dispositivi su ciascuna presa. Quando si modificano i collegamenti o le impostazioni, si raccomanda di aggiornare l’“Elenco Dispositivi HDMI”.

“**Elenco Dispositivi HDMI**”*: Consente di visualizzare l'elenco di apparecchi collegati compatibili con la funzione controllo per HDMI.

Bilanciamento

Consente di impostare un livello di volume indipendente per ogni apparecchiatura collegata al televisore.

Ingresso Audio PC

Consente di selezionare l'audio delle apparecchiature HDMI 1 (DVI-HDMI) o del PC collegati (pagina 19).

Programmazione Manuale (Solo in modalità analogica)

L'impostazione del canale analogico disponibile viene modificata.
Premere ⇄/↕ per selezionare il numero di programma che si desidera modificare.
Quindi, premere ⊕ .

Sistema

Consente di preimpostare i canali manualmente.

- 1 Premere ⇄/↕ per selezionare "Sistema", quindi premere ⊕ .
- 2 Premere ⇄/↕ per selezionare uno dei seguenti sistemi di trasmissione, quindi premere ⇐.

B/G: Per le nazioni/regioni dell'Europa occidentale

D/K: Per le nazioni/regioni dell'Europa orientale

L: Per la Francia

I: Per il Regno Unito



- In base alla nazione/regione selezionata per "Nazione" (pagina 6), questa opzione potrebbe non essere disponibile.

Canale

- 1 Premere ⇄/↕ per selezionare "Canale", quindi premere ⊕ .
- 2 Premere ⇄/↕ per selezionare "S" (per i canali via cavo) o "C" (per i canali terrestri), quindi premere ⇄.
- 3 Programmare i canali come descritto di seguito:

Se non si conosce il numero di canale (frequenza)

Premere ⇄/↕ per ricercare il canale successivo disponibile. Una volta trovato un canale, la ricerca si interrompe. Per continuare la ricerca, premere ⇄/↕.

Se si conosce il numero di canale (frequenza)

- 4 Utilizzare i tasti numerici per inserire il numero del canale della trasmissione desiderata o il numero del canale del videoregistratore. Premere ⊕ per passare a "Conferma", quindi premere ⊕ .

Ripetere la procedura sopra descritta per preselezionare altri canali manualmente.

Nome

Consente di assegnare un nome di propria scelta a un canale, utilizzando fino a cinque lettere o numeri.

AFT

Consente di eseguire la sintonizzazione di precisione manuale del numero di programma selezionato, qualora una leggera regolazione possa ottimizzare la qualità dell'immagine.

Filtro Audio

Nelle trasmissioni monofoniche, consente di migliorare l'audio di ogni singolo canale in caso di distorsione. Talvolta, durante la visione di programmi monofonici, un segnale di trasmissione non standard può provocare la distorsione o la disattivazione intermittente dell'audio.

Qualora non si verifichi una distorsione dell'audio, si consiglia di mantenere questa opzione sull'impostazione predefinita "No".



- "Filtro Audio" non è disponibile quando "Sistema" è impostato su "L".

Salta

Consente di saltare i canali analogici inutilizzati premendo PROG +/- per selezionare i canali. (È comunque possibile selezionare un canale saltato utilizzando i tasti numerici).

Conferma

Consente di salvare le modifiche operate sulle impostazioni "Programmazione Manuale".



Sintonia Digitale

Preselezione Digitale Automatica

Consente di preselezionare i canali digitali disponibili.

Questa opzione consente di effettuare nuovamente la preselezione del televisore o di cercare nuovi canali trasmessi dalle emittenti. Premere ⊕.

Modifica lista programmi

Consente di rimuovere eventuali canali digitali indesiderati memorizzati sul televisore e di modificare l'ordine dei canali digitali memorizzati.

1 Premere ↕ per selezionare il canale che si desidera rimuovere o spostare in una nuova posizione.

Utilizzare i tasti numerici per inserire il numero a tre cifre noto del canale della trasmissione desiderata.

2 Rimuovere o modificare l'ordine dei canali digitali nel modo seguente:

Per rimuovere il canale digitale

Premere ⊕. Alla comparsa di un messaggio di conferma, premere ⇐ per selezionare "Sì", quindi premere ⊕.

Per modificare l'ordine dei canali digitali

Premere ⇨, quindi premere ↕ per selezionare la nuova posizione per il canale e premere ⇐.

3 Premere RETURN.

Preselezione Digitale Manuale

Consente di preselezionare i canali digitali manualmente.

1 Premere il tasto numerico per selezionare il numero del canale che si desidera preselezionare manualmente, quindi premere ↕ per preselezionare il canale.

2 Quando i canali disponibili verranno rilevati, premere ⊕ per memorizzare i programmi.

Ripetere la procedura sopra descritta per preselezionare altri canali manualmente.

Impostazione Digitale

Impostazione sottotitoli

"Impostazione Sottotitoli": Se si seleziona "Sottotitoli per non Uidenti", unitamente ai sottotitoli potranno essere visualizzati anche alcuni ausili visivi (se i canali televisivi trasmettono tali informazioni).

"Lingua Sottotitoli": Consente di selezionare la lingua in cui vengono visualizzati i sottotitoli.

Impostazione audio

"Tipo Audio": Consente di passare alla trasmissione per non udenti quando è selezionato "Sottotitoli per non Uidenti".

"Lingua Audio": Consente di selezionare la lingua utilizzata per un programma. Alcuni canali digitali possono trasmettere uno stesso programma in varie lingue.

"Commento Audio": Fornisce un commento audio (narrazione) sulle informazioni visive se i canali televisivi trasmettono tali informazioni.

"Livello mix": Consente di regolare l'audio principale del televisore e i livelli di emissione del Commento Audio.



- Questa opzione è disponibile solo quando "Commento Audio" è impostato su "Sì".

Visualizzazione Info

"Base": Consente di visualizzare informazioni sul programma con un menu digitale.

"Completa": Consente di visualizzare informazioni sul programma con un menu digitale e informazioni dettagliate sul programma sotto il menu.

Blocco Programmi

Consente di impostare limiti di età per i programmi. I programmi vietati a fasce di età inferiori al limite impostato possono essere guardati esclusivamente inserendo correttamente un codice PIN.

1 Utilizzare i tasti numerici per inserire il codice PIN esistente.

Qualora non sia stato impostato un PIN in precedenza, comparirà una schermata per l'immissione del codice PIN. Seguire le istruzioni di "Codice PIN" di seguito.

2 Premere \uparrow/\downarrow per selezionare il limite di età o "Ness." (per non impostare limiti), quindi premere \oplus .

Premere RETURN.

Codice PIN

Per impostare il PIN per la prima volta

1 Utilizzare i tasti numerici per inserire il nuovo codice PIN.

2 Premere RETURN.

Per modificare il PIN

1 Utilizzare i tasti numerici per inserire il codice PIN esistente.

2 Utilizzare i tasti numerici per inserire il nuovo codice PIN.

3 Premere RETURN.



- Il codice PIN 9999 viene sempre accettato.

Impostazione Tecnica

"Aggiornamento Automatico Servizi": Consente al televisore di rilevare e memorizzare servizi digitali quando divengono disponibili.

"Aggiornamento sistema": Questo televisore è in grado di ricevere aggiornamenti software attraverso il segnale trasmesso dall'emittente. Per ricevere gli aggiornamenti, l'opzione Aggiornamento sistema del menù di Impostazione Tecnica, deve essere impostata su "Sì". Quando si rileva un aggiornamento, l'utente viene informato con una serie di finestre sullo schermo che indicano come procedere con l'aggiornamento. Una volta scaricato l'aggiornamento nel televisore, verrà chiesto all'utente di installare il nuovo software, navigando fino a trovare il file di aggiornamento premendo la freccia destra. Non scollegare il televisore dalla corrente durante la procedura di installazione.

"Informazioni di Sistema": Consente di visualizzare la versione corrente del software e il livello del segnale.

"Fuso Orario": Consente di selezionare la propria zona oraria manualmente, qualora non sia quella predefinita per la propria nazione/regione.

"Ora Legale Automatica": Consente di impostare l'attivazione del cambio automatico tra orario solare e legale.

- "Sì": Passa automaticamente da orario solare a orario legale e viceversa in base al calendario.
- "No": L'ora viene visualizzata in base alla differenza oraria impostata in "Fuso Orario".

Impostazione Modulo CA

Consente di accedere a un servizio a pagamento una volta ottenuto un Modulo di accesso condizionale (CAM) e una scheda di visualizzazione. Vedere pagina 18 per l'ubicazione della presa  (PCMCA).

Installazione degli accessori (Staffa di montaggio a parete)

Per i clienti:

Per ragioni di protezione e sicurezza del prodotto, Sony consiglia fortemente che l'installazione del televisore venga eseguita da rivenditori Sony o da installatori autorizzati. Non tentare di installare il televisore da soli.

Per i rivenditori e gli installatori Sony:

Prestare la massima attenzione alla sicurezza durante l'installazione, la manutenzione periodica e l'analisi di questo prodotto.

Per l'installazione del televisore può essere utilizzata la staffa per montaggio a parete SU-WL500 (venduta separatamente).

- Per eseguire correttamente l'installazione, consultare le istruzioni fornite insieme alla Staffa di montaggio a parete.
- Vedere “Distacco del supporto da tavolo dal televisore” (pagina 8).
- Vedere “Tabella delle dimensioni di installazione del televisore” (pagina 32).
- Vedere “Diagramma/tabella delle posizioni delle viti e dei ganci” (pagina 32).



- Collocare il televisore sul supporto da tavolo, fissando il gancio di montaggio.

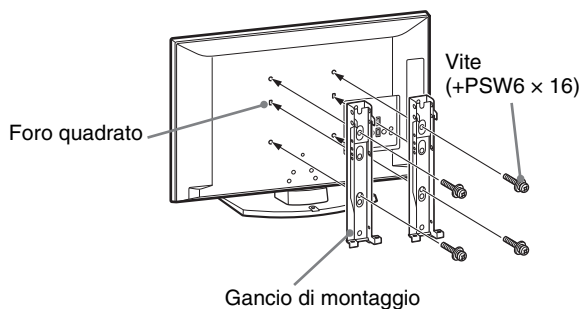

Per l'installazione di questo prodotto è richiesta una certa capacità, specialmente per determinare la resistenza della parete per sopportare il peso del televisore. Assicurarsi di affidare il fissaggio di questo prodotto alla parete a rivenditori Sony o installatori autorizzati e di prestare adeguata attenzione alla sicurezza durante l'installazione. Sony non può essere ritenuta responsabile per eventuali danni o lesioni causati da un uso errato o un'installazione non appropriata.

Tabella delle dimensioni di installazione del televisore

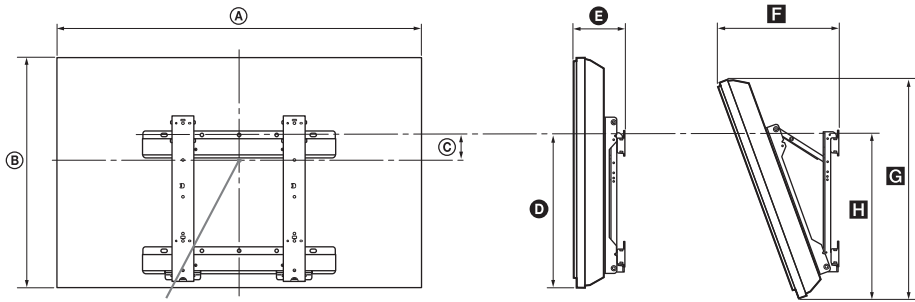

Punto centrale dello schermo

Unità: cm

Nome del modello	Dimensioni del display		Dimensione centrale dello schermo	Lunghezza per ciascun angolo di montaggio				
	A	B		Angolo (0°)		Angolo (20°)		
				D	E	F	G	H
KDL-40S55/P55xx	99,6	61,2	12,2	43,3	15,8	33,8	57,5	47,1
KDL-37S55/P55xx	92,7	57,4	14	43,2	15,6	32,4	54,2	46,8

Le cifre nella suddetta tabella possono variare leggermente a seconda dell'installazione.

AVVERTENZA

La parete su cui il televisore sarà installato deve essere in grado di supportare un peso di almeno quattro volte quello del televisore. Per informazioni sul suo peso, consultare le "Caratteristiche tecniche" (pagina 33).

Diagramma/tabella delle posizioni delle viti e dei ganci

Nome del modello	Posizione delle viti	Posizione dei ganci
KDL-40S55/P55xx	d, g	b
KDL-37S55/P55xx	d, g	b

* Le posizioni dei ganci "a" e "c" non possono essere utilizzate per il modello riportato nella precedente tabella.



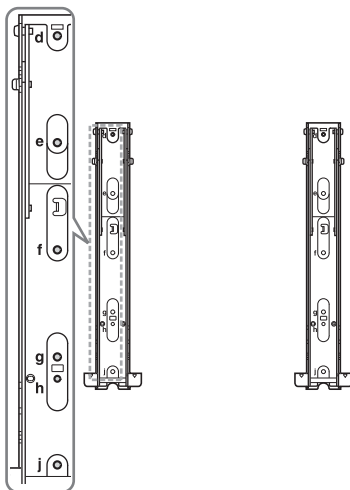



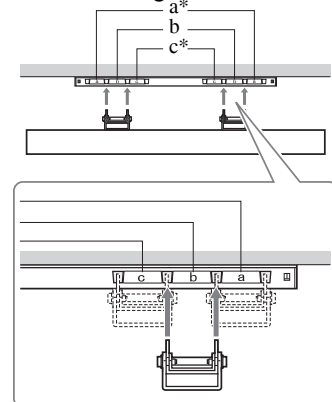





Posizione delle viti



Posizione dei ganci



Caratteristiche tecniche

Nome del modello		KDL-40S55/P55xx	KDL-37S55/P55xx
Sistema			
Sistema pannello		Pannello LCD (Display Cristalli Liquidi)	
Sistema televisivo		In base alla selezione della nazione/regione Analogico: B/G/H, D/K, L, I Digitale: DVB-T	
Sistema Colore/Video		Analogico: PAL, PAL60 (solo ingresso video), SECAM, NTSC3.58, NTSC4.43 (solo ingresso video) Digitale: MPEG-2 MP@ML	
Copertura dei canali		Analogico: 46.25 - 855.25 MHz Digitale: VHF/UHF	
Uscita audio		10 W + 10 W (RMS)	
Ingressi/uscite			
Antenna		Terminale esterno 75 ohm per VHF/UHF	
 / AV1*1		Connettore scart a 21 pin con ingresso audio/video, ingresso RGB, e uscita audio/video TV analogica.	
 / AV2*2		Connettore scart a 21 pin con ingresso audio/video, ingresso RGB, ingresso S-Video, e uscita audio/video.	
 COMPONENT IN		Formati supportati: 1080p, 1080i, 720p, 576p, 576i, 480p, 480i Y: 1 Vp-p, 75 ohm, 0,3 V sincron negativa/Pb/Cb: 0,7 Vp-p, 75 ohm/ Pr/Cr: 0,7 Vp-p, 75 ohm	
 COMPONENT IN		Ingresso audio (connettori fono)	
HDMI IN 1, 2, 3		Video: 1080p, 1080p24, 1080i, 720p, 576p, 576i, 480p, 480i Audio: PCM lineare due canali 32, 44,1 e 48 kHz, 16, 20 e 24 bit PC (vedere a pagina 34) Audio analogico (mini-jack) (solo HDMI1)	
 AV3		Ingresso video (connettore fono)	
 AV3		Ingresso audio (connettori fono)	
		Uscita audio (Sinistra/Destra) - (connettori fono)	
PC IN 		Ingresso PC (15 Dsub) (vedere a pagina 34) G: 0,7 Vp-p, 75 ohm, non Sync on Green/B: 0,7 Vp-p, 75 ohm/ R: 0,7 Vp-p, 75 ohm, Sincronismo H/V: livello TTL  Ingresso audio per PC (mini-jack)	
		Uscita cuffia	
		Porta USB	
		Alloggiamento CAM (Modulo di accesso condizionale)	
Alimentazione e altre informazioni			
Requisiti di alimentazione		220–240 V CA, 50 Hz	
Dimensioni schermo		40 pollici (circa 101,6 cm misurati in diagonale)	37 pollici (circa 93,98 cm misurati in diagonale)
Risoluzione schermo		1.920 punti (orizzontale) × 1.080 linee (verticale)	
Potenza assorbita	in modalità “Casa”/ “Standard”	151 W	137 W
	in modalità “Negozio”/ “Brillante”	180 W	167 W
Potenza assorbita in modalità standby*3		0,3 W o inferiore	
Dimensioni (l × h × p)	(con il supporto)	Circa 99,6 × 66,3 × 25,9 cm	Circa 92,7 × 62,7 × 25,9 cm
	(senza supporto)	Circa 99,6 × 61,2 × 10,9 cm	Circa 92,7 × 57,4 × 9,6 cm
Peso	(con il supporto)	Circa 19,0 kg	Circa 16,5 kg
	(senza supporto)	Circa 17,0 kg	Circa 14,5 kg
Accessori in dotazione		Fare riferimento “I: Verifica degli accessori” a pagina 4.	
Accessori opzionali		Vedere “Installazione degli accessori (Staffa di montaggio a parete)” a pagina 31.	

*1 Uscita AV1: disponibile solo per i canali TV analogici.

*2 Uscita AV2 - emissione del segnale delle immagini visualizzate sullo schermo (eccetto PC, HDMI, Component 1080i).

*3 La potenza in modalità standby viene raggiunta quando il televisore ha ultimato i necessari processi interni.

Design e specifiche sono soggetti a modifiche senza preavviso.

Schema di riferimento segnali di ingresso computer per PC IN

Segnali	Orizzontale (Pixel)	Verticale (Linea)	Frequenza orizzontale (kHz)	Frequenza verticale (Hz)	Standard
VGA	640	480	31,5	60	VGA
SVGA	800	600	37,9	60	Linee guida VESA
XGA	1024	768	48,4	60	Linee guida VESA
WXGA	1280	768	47,4	60	VESA
WXGA	1280	768	47,8	60	VESA
WXGA	1360	768	47,7	60	VESA
SXGA	1280	1024	64	60	VESA
UXGA	1600	1200	75	60	VESA
HDTV	1920	1080	67,5	60	EIA

- L'ingresso PC di questo televisore non supporta il sincronismo sul verde o il sincronismo composito.
- L'ingresso PC di questo televisore non supporta segnali interlacciati.
- L'ingresso PC di questo televisore supporta i segnali indicati nello schema sopra riportato con una frequenza verticale di 60 Hz.

Schema di riferimento segnali di ingresso computer per HDMI IN 1, 2 e 3

Segnali	Orizzontale (Pixel)	Verticale (Linea)	Frequenza orizzontale (kHz)	Frequenza verticale (Hz)	Standard
VGA	640	480	31,5	60	VGA
SVGA	800	600	37,9	60	Linee guida VESA
XGA	1024	768	48,4	60	Linee guida VESA
WXGA	1280	768	47,4	60	VESA
WXGA	1280	768	47,8	60	VESA
WXGA	1360	768	47,7	60	VESA
SXGA	1280	1024	64	60	VESA

Ricerca guasti

Verificare se l'indicatore  (standby) lampeggia in rosso.

Quando lampeggia

La funzione di autodiagnostica è attivata. Premere  sul fianco del televisore per spegnerlo, scollegare il cavo di alimentazione e rivolgersi al rivenditore o a un centro di assistenza Sony.

Se il LED rosso lampeggia 19 volte, spegnere il televisore ed estrarre il dispositivo USB che non funziona.



Se il LED rosso lampeggia 20 volte, spegnere il televisore e togliere il dispositivo CAM che non funziona.

Quando non lampeggia

- 1 Controllare le voci nelle tabelle seguenti.
- 2 Se il problema persiste, fare riparare il televisore da personale tecnico qualificato.

Immagine

Assenza di immagine (schermo scuro) e assenza di audio

- Controllare il collegamento dell'antenna.
- Collegare il televisore alla rete di alimentazione, e premere  sul fianco del televisore.
- Qualora l'indicatore  (standby) si accenda in rosso, premere .

Assenza di immagine o di informazioni menu dall'apparecchiatura collegata al connettore scart

- Premere  per visualizzare l'elenco di apparecchiature collegate, quindi selezionare l'ingresso desiderato.
- Controllare il collegamento tra l'apparecchiatura opzionale e il televisore.

Immagine doppie o ombre

- Controllare il collegamento dell'antenna.
- Controllare l'ubicazione e il direccionamento dell'antenna.

Sullo schermo compaiono solo effetto neve e rumore

- Controllare che l'antenna non sia rotta o piegata.
- Controllare che la durata dell'antenna non sia giunta al termine (3-5 anni in caso di uso normale, 1-2 anni in zone di mare).

Immagine o audio con disturbi durante la visualizzazione di un canale televisivo

- Regolare "AFT" (Sintonizzazione automatica di precisione) per ottenere una migliore ricezione dell'immagine (pagina 28).

Puntini neri e/o luminosi compaiono sullo schermo

- L'immagine di uno schermo si compone di pixel. Eventuali puntini neri e/o luminosi (pixel) sullo schermo non denotano un malfunzionamento.

Assenza di colore nei programmi



- Selezionare "Ripristino" (pagina 24).

Assenza di colore o colore irregolare durante la visione di un segnale proveniente dalle prese COMPONENT IN

- Verificare il collegamento delle prese  COMPONENT IN e controllare che le prese siano inserite saldamente nelle rispettive sedi.

Audio

Assenza di audio, ma immagine buona

- Premere  +  (esclusione audio).
- Verificare che "Altoparlante" sia impostato su "Altoparlante TV" (pagina 24).

Canali

Il canale desiderato non può essere selezionato

- Passare dalla modalità digitale a quella analogica o viceversa e selezionare il canale digitale/analogico desiderato.

Alcuni canali sono vuoti

- Solo canale codificato/abbonamento. Abbonarsi al servizio a pagamento.
- Il canale viene utilizzato solo per i dati (immagine e audio assenti).
- Rivolgersi all'emittente televisiva per i dettagli della trasmissione.

I canali digitali non vengono visualizzati

- Rivolgersi a un installatore locale per verificare se sono disponibili trasmissioni digitali nella zona.
- Procurarsi un'antenna più potente.

Generale

Il televisore si spegne automaticamente (passa automaticamente alla modalità standby)

- Verificare se è stata attivata la funzione "T. Spegnimento" (pagina 26) o "Standby TV per inattività" (pagina 25).
- Qualora non venga ricevuto alcun segnale o non si effettui nessuna operazione in modalità televisore per 15 minuti, il televisore si pone automaticamente in modalità standby.

Immagine e/o audio distorti

- Tenere il televisore lontano da fonti di rumore quali autovetture, motocicli, asciugacapelli o apparecchiature ottiche.
- Durante l'installazione delle apparecchiature opzionali, lasciare spazio tra queste e il televisore.
- Controllare il collegamento dell'antenna/del cavo.
- Tenere il cavo televisivo dell'antenna/del cavo lontano da altri cavi di connessione.

Il telecomando non funziona

- Sostituire le batterie.

L'apparecchio HDMI non appare su "Elenco Dispositivi HDMI"

- Verificare che l'apparecchio sia compatibile con la funzione controllo per HDMI.

Se sullo schermo è visualizzato "Modalità Esposizione: Sì"

- Se il televisore è impostato in modalità "Negozio". È necessario impostare nuovamente "Casa" in corrispondenza di "Posizione" durante la procedura di "Avvio Automatico" (pagina 7).

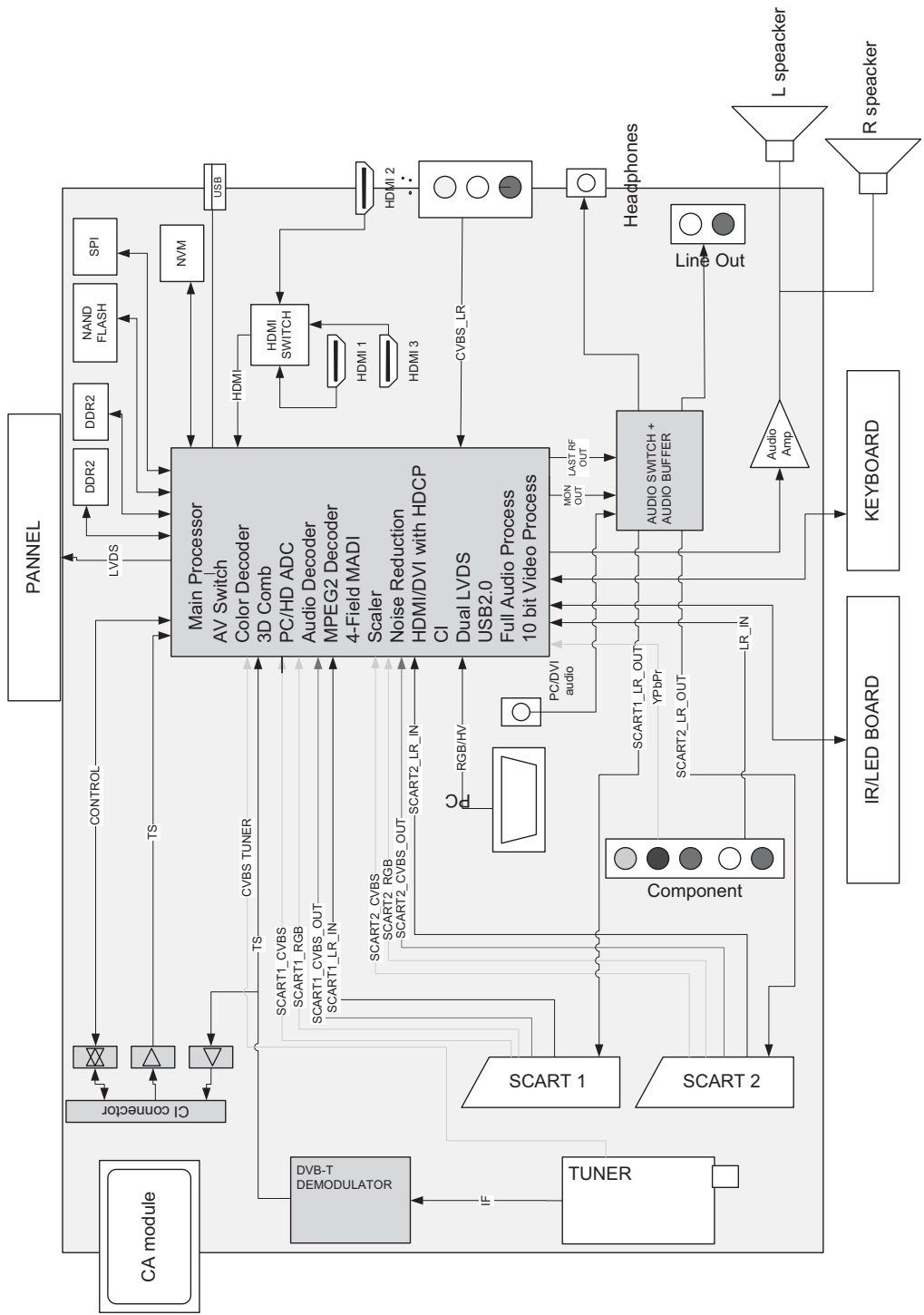

Inleiding

Bedankt dat u heeft gekozen voor dit Sony-product. Alvorens de televisie te gebruiken, dient u deze handleiding zorgvuldig door te lezen. Bewaar de handleiding voor raadpleging in de toekomst.

Mededeling betreffende de digitale televisiefunctie

- Functies met betrekking tot digitale televisie (DVB) werken alleen in landen of gebieden waar DVB-T (MPEG2) digitale aardse signalen worden uitgezonden. Vraag uw dealer of u een DVB-T-sigitaal kunt ontvangen waar u woont.
- Alhoewel dit televisietoestel de DVB-T-specificaties volgt, kan compatibiliteit met toekomstige DVB-T digitale aardse uitzendingen niet worden gegarandeerd.
- Bepaalde digitale televisiefuncties zijn wellicht niet beschikbaar in sommige landen.

De fabrikant van dit product is Sony Corporation, 1-7-1 Konan Minato-ku Tokyo, 108-0075 Japan. De geautoriseerde vertegenwoordiging voor EMC en productveiligheid is Sony Deutschland GmbH, Hedelfinger Strasse 61, 70327 Stuttgart, Duitsland. Voor service- of garantiezaken verwijzen wij u graag naar de adressen in de afzonderlijke service/garantie documenten.

Informatie over handelsmerken

- DVB is een gedeponerd handelsmerk van het DVB project.
- HDMI, het HDMI-logo en High-Definition Multimedia Interface zijn handelsmerken of gedeponerde handelsmerken van HDMI Licensing, LLC.



Over de modelnaam die wordt gebruikt in deze handleiding

De aanduiding "xx" in de modelnaam correspondeert met de twee cijfers die betrekking hebben op de kleur.

Inhoudsopgave

Aan de slag

4

Veiligheidsinformatie	9
Voorzorgsmaatregelen	10
Overzicht van de afstandsbediening.....	11
Overzicht van de toetsen en lampjes van de televisie	12

Televisie kijken

Televisie kijken	13
De digitale elektronische programmagids (EPG) gebruiken DVB	16
Lijst met digitale favorieten gebruiken DVB	17

Optionele apparatuur gebruiken

Optionele apparatuur aansluiten	18
Beelden bekijken van apparatuur die op de televisie is aangesloten.....	19
Foto / Muziek via USB afspelen	21
Controle voor HDMI gebruiken	21

MENU-functies gebruiken

Navigeren door menu's	22
Instellingen	23

Overige informatie

De accessoires installeren (Wandmontagesteun)	31
Specificaties	33
Problemen oplossen	35

DVB :alleen voor digitale kanalen

Lees "Veiligheidsinformatie" (pagina 9) alvorens de televisie te gebruiken. Bewaar deze handleiding zodat u deze in de toekomst kunt raadplegen.

NL

1: Accessoires controleren

Afstandsbediening RM-ED017 (1)
Netsnoer (type C-6) (1) (behalve voor 37 inch)
Batterijen AA-formaat (type R6) (2)
Standaard (1)
Schroeven voor standaard (4)

Batterijen in de afstandsbediening plaatsen

Duw en schuif om te openen.

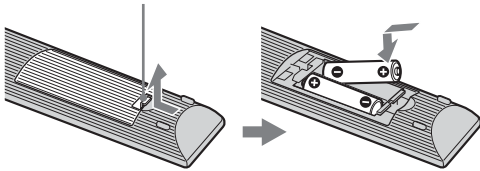

Voor de Klanten in Nederland

Gooi de batterij niet weg maar lever deze in als klein chemisch afval (KCA).



- Let op de + en de - bij het plaatsen van de batterijen.
- Combineer geen verschillende typen batterijen, of oude en nieuwe batterijen.
- Gooi oude batterijen niet gewoon weg, maar lever ze in. In bepaalde regio's kan het verwerken van batterijen aan regels zijn gebonden. Neem hiervoor contact op met de lokale autoriteiten.
- Hanteer de afstandsbediening met zorg. Laat de afstandsbediening niet vallen, ga er niet op staan en mors er geen vloeistof op.
- Plaats de afstandsbediening niet in de buurt van een warmtebron, op een plek in direct zonlicht of in een vochtige ruimte.

2: De standaard bevestigen

Volg de montagestappen om de televisie op de standaard te plaatsen.

- 1 Open de kartonnen doos en haal de standaard en de schroeven eruit.

- 2 Plaats de televisie op de standaard. Let hierbij op de kabels.

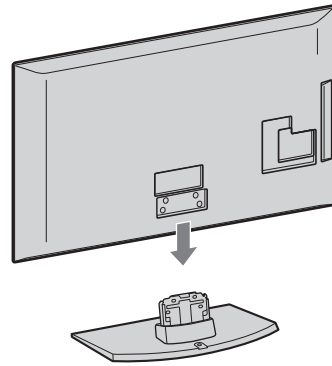

- 3 Bevestig de televisie op de standaard met de meegeleverde schroeven volgens de pijlen ↑ die de schroefopeningen aangeven.

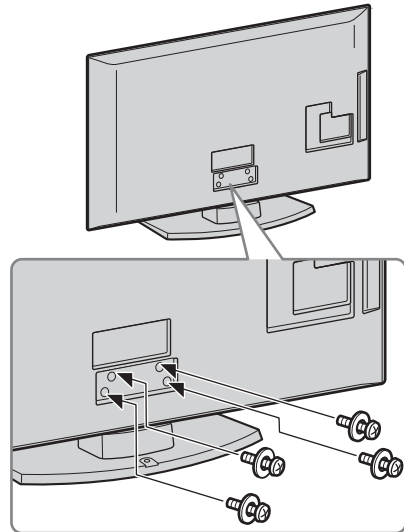

- Als u een elektrische schroevendraaier gebruikt, stelt u het aandraaimoment in op ongeveer 1,5N·m (15 kgf·cm).

3: Antenne/ videorecorder aansluiten/ Dvd- recorder



- Dit toestel werd getest en voldoet aan de beperkingen van de EMC-richtlijn inzake het gebruik van een verbindingkabel die niet langer is dan 3 meter.

Alleen een antenne aansluiten

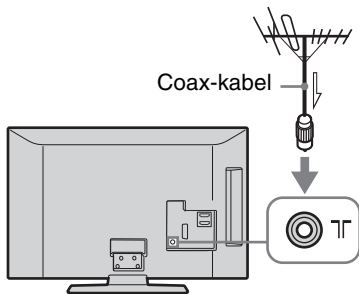

Een antenne/ videorecorder/ dvd-recorder aansluiten via SCART

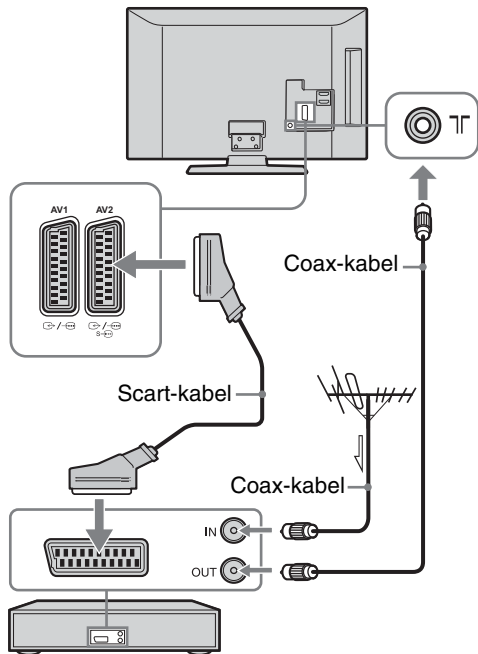

Videorecorder/dvd-recorder



- AV1-uitgangen zijn alleen beschikbaar voor analoge televisie.
- AV2-uitgangen naar het huidige scherm (behalve PC, HDMI, Component 1080i).

Een antenne/videorecorder/ dvd-recorder aansluiten via HDMI

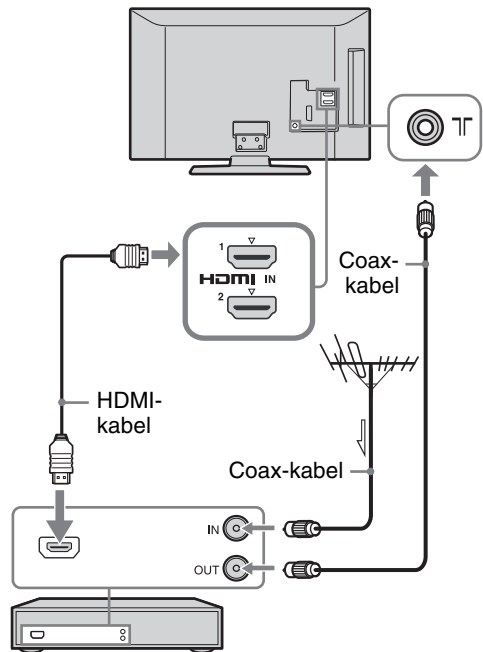

Videorecorder/dvd-recorder

4: Voorkomen dat de televisie omvalt

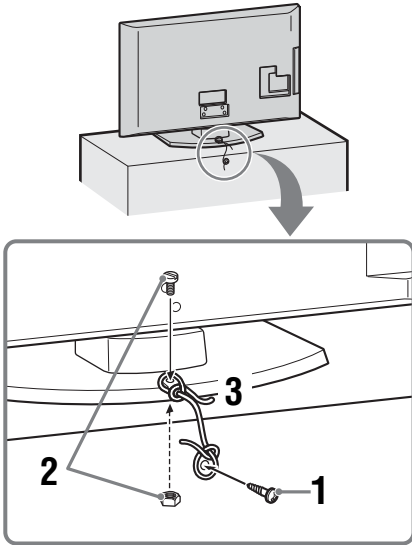

- 1 Plaats een houtschroef (diameter van 4 mm, niet meegeleverd) in de standaard.
- 2 Breng een kolomschroef (M4 × 20, niet meegeleverd) aan in de schroefopening van de televisie.
- 3 Verbind de houtschroef en de metaalschroef met een stevig eind koord.



- Een optionele Sony riemkit voor ondersteuning wordt gebruikt om de televisie vast te zetten. Neem contact op met uw dichtstbijzijnde Sony Service Centre om een kit te kopen. Zorg dat u het model van uw televisie kent, en houd het bij de hand.

5: Kabels bundelen

U kunt de verbindingssnoeren samenbinden zoals op de onderstaande afbeelding.

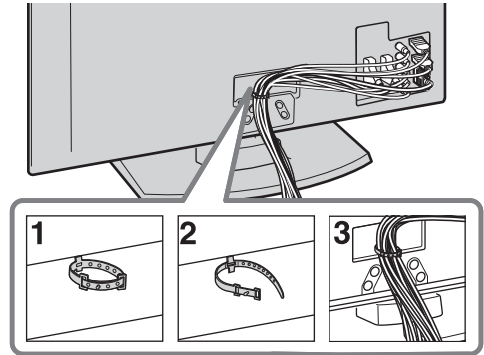

- Bind het netsnoer niet samen met andere verbindingssnoeren.

6: Taal, land/regio en locatie selecteren

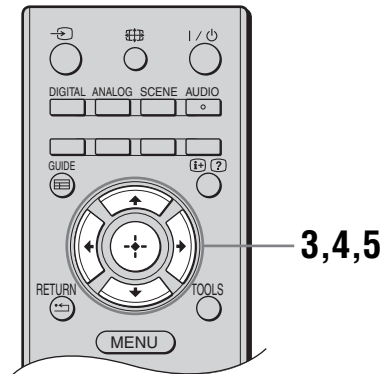
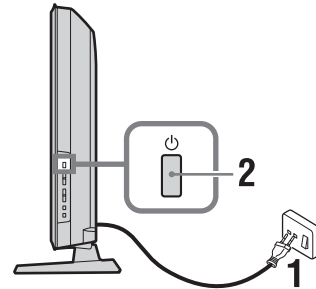



- 1 Sluit de televisie aan op een stopcontact (220-240V AC, 50Hz).

- 2 Druk op  aan de zijkant van de televisie. De eerste keer dat u de televisie inschakelt, verschijnt het menu Taal op het scherm.



- Wanneer u de televisie inschakelt, licht het AAN-lampje op in groen.



- 3 Druk op  om de taal te selecteren die wordt weergegeven op de menuschermen en druk vervolgens op .

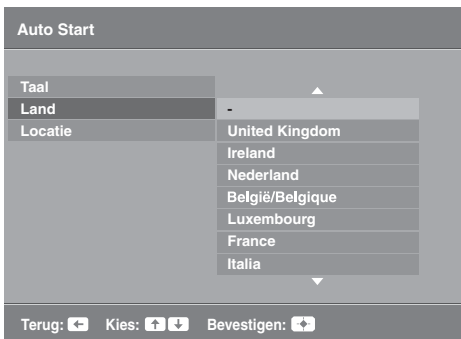

- 4 Druk op  om het land of de regio te selecteren waarin u de televisie gaat gebruiken en druk vervolgens op .



Als het land/ de regio die u op de televisie wilt gebruiken niet in de lijst voorkomt, selecteer dan "-" in plaats van een land/regio.

- 5 Druk op  om de locatie te selecteren waar de TV wordt gebruikt. Druk daarna op .

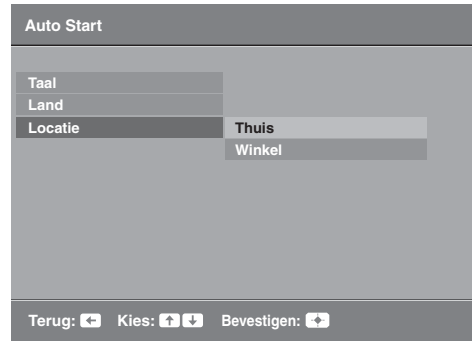

In de modus Winkel, worden bepaalde instellingen regelmatig hersteld voor gebruik in de Winkel.

Met deze optie kiest u de eerste beeldmodus die geschikt is voor de typische lichtomstandigheden in deze omgevingen.

7: Televisie automatisch programmeren

- 1 Druk op .

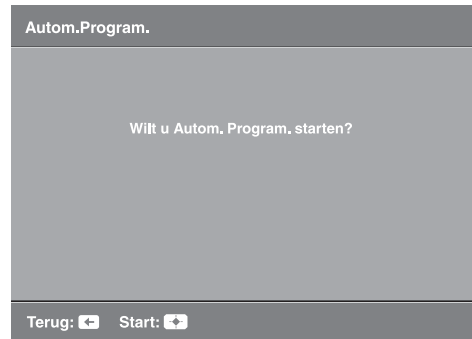

De televisie begint te zoeken naar alle beschikbare digitale kanalen en vervolgens naar alle beschikbare analoge kanalen. Dit kan enige tijd duren. Druk in die tijd geen toetsen in op de televisie of de afstandsbediening.

Als er een bericht verschijnt waarin u wordt gevraagd de aansluiting van de antenne te controleren

dan zijn er geen digitale of analoge kanalen gevonden. Controleer alle aansluitingen van de antenne en druk op  om het automatisch programmeren opnieuw te starten.

- 2** Als het menu Programma's sorteren op het scherm verschijnt, volgt u de stappen van "Programma's sorteren" (pagina 26). Ga naar de volgende stap indien u de volgorde van de analoge kanalen in de televisie niet verandert.
- 3** Als het menu Eco-voorkeuze op het scherm verschijnt en u op "Ja" drukt, worden de "Eco"-instellingen in aanbevolen waarden veranderd om het energieverbruik te verminderen.

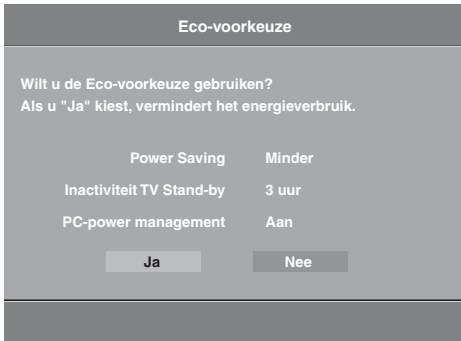

- 4** Druk op MENU om af te sluiten. De televisie heeft nu alle beschikbare kanalen afgestemd.

De standaard van de televisie verwijderen



- Verwijder de standaard van de televisie alleen als u de televisie aan de wand wilt bevestigen.

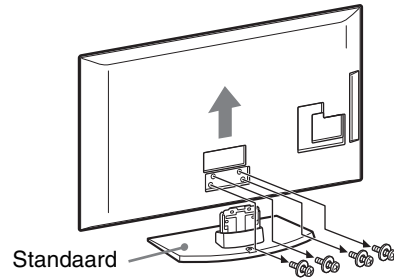

Veiligheidsinformatie

Installatie/configuratie

Installeer en gebruik de televisie volgens de instructies hieronder om het risico op brand, elektrische schok, schade en/of letsel te vermijden.

Installatie

- Het televisietoestel moet in de buurt van een goed toegankelijk stopcontact worden geplaatst.
- Plaats het televisietoestel op een stabiele, vlakke ondergrond.
- Laat wandinstallaties alleen door gekwalificeerd servicepersoneel uitvoeren.
- Het wordt om veiligheidsredenen aanbevolen accessoires van Sony te gebruiken, zoals:
 - Wandmontagesteun SU-WL500
- Gebruik de schroeven die bij de wandmontagesteun zijn geleverd voor het bevestigen van de montagehaken aan het televisietoestel. De meegeleverde schroeven zijn 8 mm tot 12 mm lang gemeten langs het bevestigingsoppervlak van de montagehaak. De diameter en de lengte van de schroeven verschillen naar gelang het model van de wandmontagesteun. Het gebruik van andere schroeven dan de meegeleverde schroeven kan resulteren in interne schade van het televisietoestel of kan ertoe leiden dat de televisie valt enz.

8 mm - 12 mm

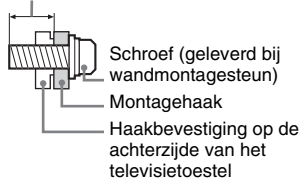

Transport

- Voordat u het televisietoestel transporteert, moet u alle snoeren loskoppelen.
- Voor het transport van een groot televisietoestel zijn twee of drie personen nodig.
- Als u het televisietoestel in uw armen draagt, moet u het vasthouden zoals rechts wordt getoond. Druk niet tegen het LCD-scherm.
- Als het televisietoestel wordt opgetild of verplaatst, houdt u het toestel stevig vast aan de onderkant.
- Wanneer u het televisietoestel vervoert, mag u dit niet blootstellen aan schokken of sterke trillingen.
- Als u het televisietoestel naar de reparateur brengt of vervoert, verpakt u het in de oorspronkelijke doos en verpakkingsmaterialen.

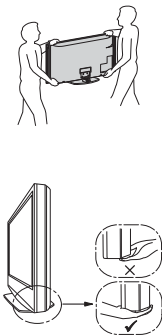

Ventilatie

- Bedek nooit de ventilatie-openingen en steek nooit iets daardoor naar binnen.
- Houd ruimte vrij rond het televisietoestel zoals hierna wordt aangegeven.
- Het wordt aanbevolen de wandmontagesteun van Sony te gebruiken voor een goede luchtcirculatie.

Installatie aan de wand

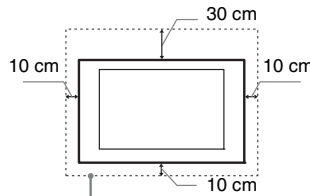

Houd minimaal deze ruimte vrij rond het toestel.

Installatie op de standaard

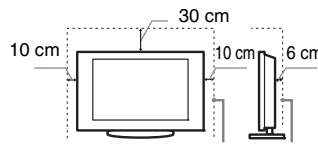

Houd minimaal deze ruimte vrij rond het toestel.

- Voor een goede ventilatie en om ophoping van vuil en stof te voorkomen:
 - Plaat het televisietoestel niet plat op de grond en installeer het niet ondersteboven, achterstevoren of gedraaid.
 - Installeer het televisietoestel niet op een plank, kled, bed of in een kast.
 - Dek het televisietoestel niet af met een doek, zoals gordijnen, of voorwerpen als kranten enz.
 - Installeer het televisietoestel niet zoals hierna wordt getoond.

Luchtcirculatie geblokkeerd.

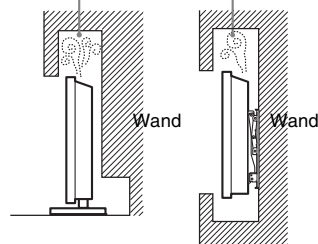

Netsnoer

- Hanteer het netsnoer en het stopcontact als volgt om het risico op brand, elektrische schok of schade en/of letsel te vermijden:
- Gebruik alleen Sony-netsnoeren en geen netsnoeren van andere leveranciers.
 - Steek de stekker volledig in het stopcontact.
 - Gebruik het televisietoestel uitsluitend op een wisselspanning van 220–240 V.
 - Koppel voor alle veiligheid het netsnoer los als u de kabels aansluit en let erop dat u niet over de kabels struikelt.
 - Verwijder het netsnoer uit het stopcontact voordat er werkzaamheden

- aan het televisietoestel worden uitgevoerd of het wordt verplaatst.
- Houd het netsnoer uit de buurt van warmtebronnen.
- Verwijder de stekker uit het stopcontact en reinig deze regelmatig. Indien de stekker wordt bedekt door stof en vocht opneemt, kan de isolatie verslechteren, hetgeen brand kan veroorzaken.

Opmerkingen

- Gebruik het meegeleverde netsnoer niet voor andere apparatuur.
- Zorg dat het netsnoer niet teveel wordt afgeklemd, gebogen of gedraaid. Hierdoor kunnen de draden worden blootgelegd of doorgesneden.
- Pas het netsnoer niet aan.
- Plaats geen zware voorwerpen op het netsnoer.
- Trek nooit aan het netsnoer zelf als dit wordt losgekoppeld.
- Sluit niet te veel apparaten aan op hetzelfde stopcontact.
- Gebruik geen stopcontact waarbij de stekker slecht contact maakt.

Verboden gebruik

Installeer/gebruik het televisietoestel niet op locaties, in omgevingen of situaties die hierna worden weergegeven. Het televisietoestel kan dan slecht gaan functioneren en brand, elektrische schok, schade en/of letsel veroorzaken.

Locatie:

Buiten (in direct zonlicht), aan de kust, op een schip of ander vaartuig, in een voertuig, in medische instellingen, op instabiele locaties, in de buurt van water, regen vocht of rook.

Omgeving:

Locaties die heet, vochtig of zeer stoffig zijn; waar insecten kunnen binnendringen; waar het toestel kan worden blootgesteld aan mechanische trillingen, in de buurt van brandbare voorwerpen (kaarsen enz.). Stel het televisietoestel niet bloot aan druppels of spetters en plaats geen met vloeistof gevulde voorwerpen, zoals vazen, op het toestel.

Situatie:

Gebruik het toestel niet als u natte handen heeft, als de kast is verwijderd of met bevestigingen die niet worden aangeraden door de fabrikant. Verwijder de stekker van het televisietoestel uit het stopcontact en ontkoppel de antenne tijdens onweer.

Gebroken glas:

- Gooi niets tegen het televisietoestel. Het schermglas kan breken door de impact en ernstig letsel veroorzaken.
- Als het scherm van het televisietoestel barst, mag u het toestel pas aanraken nadat u de stekker uit het stopcontact hebt getrokken. Anders bestaat er gevaar op elektrische schokken.

Wanneer de televisie niet wordt gebruikt

- Als u het televisietoestel een aantal dagen niet gebruikt, dan moet het worden losgekoppeld van de

Vervolg

netspanning vanwege milieu- en veiligheidsredenen.

- Als het televisietoestel nog onder spanning staat wanneer het net is uitgeschakeld, trekt u de stekker uit het stopcontact om het televisietoestel volledig uit te schakelen.
- Bepaalde televisietoestellen kunnen over functies beschikken waarvoor het toestel in de stand-bij stand moet blijven om correct te werken.

Voor kinderen

- Zorg dat kinderen niet op het televisietoestel klimmen.
- Houd kleine accessoires buiten het bereik van kinderen, zodat deze niet kunnen worden ingeslikt.

In het geval de volgende problemen optreden...

Schakel het televisietoestel uit en verwijder onmiddellijk het netsnoer als een van de volgende problemen optreedt.

Vraag uw dealer of Sony-servicecentrum het toestel te laten nakijken door gekwalificeerd servicepersoneel.

In het geval:

- het netsnoer is beschadigd.
- het netsnoer niet goed past.
- het televisietoestel is beschadigd omdat het is gevallen, er tegenaan is geslagen of er iets naar is gegooid.
- een vloeibaar of vast voorwerp door de openingen in de kast terecht is gekomen.

Voorzorgsmaatregelen

Televisie kijken

- Kijk televisie met gedempt licht, omdat televisie kijken in het donker of gedurende een lange periode de ogen extra belast.
- Als u een hoofdtelefoon gebruikt, mag u het volume niet te hoog zetten om gehoorbeschadiging te voorkomen.

LCD-scherm

- Hoewel het LCD-scherm is vervaardigd met precisietechnologie en 99,99% of meer van de pixels werken, kunnen er toch donkere of heldere puntjes (rood, blauw of groen) permanent zichtbaar zijn op het LCD-scherm. Dit is een structureel kenmerk van een LCD-scherm en duidt niet op een defect.
- Druk en kras niet het op het scherm en plaats geen voorwerpen op het televisietoestel. Het beeld kan hierdoor vervormen of het LCD-scherm kan beschadigen.
- Als het televisietoestel op een koude plaats wordt gebruikt, kan het beeld vlekkerig of donker zijn. Dit wijst niet op een storing. Dit verschijnsel verdwijnt wanneer de temperatuur stijgt.
- Bij langdurige weergave van stilstaande beelden kunnen spookbeelden optreden. Deze kunnen na enige tijd verdwijnen.
- Het scherm en de kast worden warm als het televisietoestel wordt gebruikt. Dit duidt niet op een defect.

- Het LCD-scherm bevat een kleine hoeveelheid vloeibare kristallen en kwik. Sommige fluorescentielampen in het televisietoestel bevatten ook kwik. Gooi het toestel weg volgens de geldende lokale wetgeving en voorschriften.

Schermoppervlak/kast van het televisietoestel behandelen en reinigen

Zorg er om veiligheidsredenen voor dat u het netsnoer van het televisietoestel loskoppelt voordat u het reinigt.

Neem de volgende voorzorgsmaatregelen in acht om verkleuring of beschadiging van het materiaal of de coating van het scherm te voorkomen.

- Reinig het schermoppervlak/de kast met een zachte doek om stof te verwijderen. Bevochtig een zachte doek licht met een verdund reinigingsmiddel bij hardnekkige stofvorming.
- Gebruik geen schuurponsje, alkalisch/zuurhoudend reinigingsmiddel, schuurpoeder of vluchtig oplosmiddel, zoals alcohol, benzeen, thinner of insectenbestrijdingsmiddel. Het gebruik van dergelijke materialen of het langdurig in aanraking komen met rubber- of vinylmaterialen kan beschadiging van het schermoppervlak en het materiaal van de kast tot gevolg hebben.
- Het wordt aanbevolen de ventilatie-openingen regelmatig met de stofzuiger te reinigen om een goede ventilatie te handhaven.
- Als u de hoek van het televisietoestel aanpast, moet u het toestel langzaam verplaatsen om te voorkomen dat het televisietoestel van de standaard schiet.

Optionele apparatuur

Plaats optionele onderdelen of apparatuur die elektromagnetische straling uitzendt op een afstand van het televisietoestel. Anders kan beeldvervalsing en/of ruis optreden.

Batterijen

- Let op de + en de - bij het plaatsen van de batterijen.
- Combineer geen verschillende typen batterijen, of oude en nieuwe batterijen.
- Gooi oude batterijen niet gewoon weg, maar lever ze in. In bepaalde regio's kan het verwerken van batterijen aan regels zijn gebonden. Neem hiervoor contact op met de lokale autoriteiten.
- Hanteer de afstandsbediening met zorg. Laat de afstandsbediening niet vallen, ga er niet op staan en mors er geen vloeistof op.
- Plaats de afstandsbediening niet in de buurt van een warmtebron, op een plek in direct zonlicht of in een vochtige ruimte.

Wegwerpen van het televisietoestel



Verwijdering van oude elektrische en elektronische apparaten (toepasbaar in de Europese Unie en andere Europese landen met gescheiden afvalsystemen)

Het symbool op het product of op de verpakking wijst erop dat dit product niet als huishoudelijk afval mag worden behandeld. Het moet echter naar een plaats worden gebracht waar elektrische en elektronische apparatuur wordt gerecycled. Als u ervoor zorgt dat dit product op de correcte manier wordt verwerkt, voorkomt u voor mens en milieu negatieve gevolgen die zich zouden kunnen voordoen in geval van verkeerde afvalbehandeling. De recycling van materialen draagt bij tot het vrijwaren van natuurlijke bronnen. Voor meer details in verband met het recyclen van dit product, neemt u contact op met de gemeentelijke instanties, het bedrijf of de dienst belast met de verwijdering van huishoudafval of de winkel waar u het product hebt gekocht.



Verwijdering van oude batterijen (in de Europese Unie en andere Europese landen met gescheiden inzamelingsystemen)

Dit symbool op de batterij of verpakking wijst erop dat de meegeleverde batterij van dit product niet als huishoudelijk afval mag worden behandeld. Op sommige batterijen kan dit symbool voorkomen in combinatie met een chemisch symbool. De chemische symbolen voor kwik (Hg) of lood (Pb) worden toegevoegd als de batterij meer dan 0,0005 % kwik of 0,004 % lood bevat. Door deze batterijen op juiste wijze af te voeren, voorkomt u negatieve gevolgen die zich zouden kunnen voordoen voor mens en milieu in geval van verkeerde afvalbehandeling. Het recyclen van materialen draagt bij tot het vrijwaren van natuurlijke bronnen. Als een product om redenen van veiligheid, prestaties of data-integriteit een permanente verbinding met de batterij vereist, dan mag deze batterij enkel door gekwalificeerd servicepersoneel vervangen worden. Om een gepaste verwerking van de batterij te garanderen, dient u het product aan het eind van zijn levenscyclus in te leveren bij het geëigende inzamelingspunt voor de recyclage van elektrisch en elektronisch materiaal. Voor alle andere batterijen verwijzen we u naar het gedeelte over hoe de batterij veilig uit het product wordt verwijderd. Lever de batterij in bij het geëigende inzamelingspunt voor de recyclage van batterijen. Voor meer details in verband met het recyclen van dit product of deze batterij, neemt u contact op met de gemeentelijke instanties, het bedrijf of de dienst belast met de verwijdering van huishoudelijk afval of de winkel waar u het product hebt gekocht.

Overzicht van de afstandsbediening

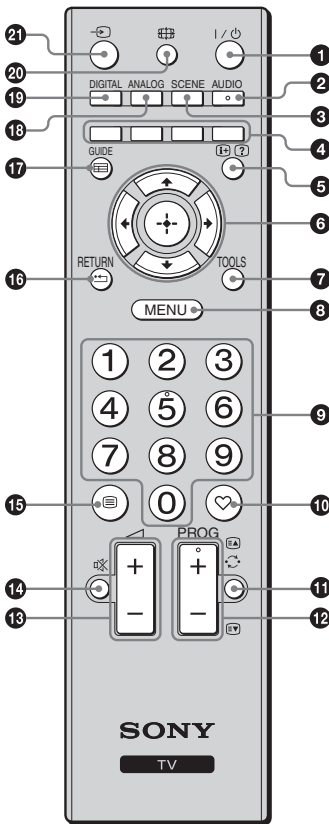

- 1 I/⏻ – TV stand-by**
Hiermee wordt de televisie vanuit de stand-by modus in- en uitgeschakeld.
- 2 AUDIO**
Druk hierop om de tweetalige modus te wijzigen (pagina 24).
- 3 SCENE – Scène kiezen (pagina 14)**
- 4 Gekleurde toetsen (pagina 14, 17)**
- 5 (+)/(?) – Info/Teletekst weergeven**
 - In digitale modus: geeft kort informatie weer over het programma dat momenteel wordt bekeken.
 - In analoge modus: geeft informatie weer zoals het huidige kanaal en de schermmodus.
 - In Teletekst-modus (pagina 14): geeft verborgen informatie weer (b.v. antwoorden op quizvragen).
- 6 ⏮/⏪/⏩/⏭**
- 7 TOOLS (pagina 15, 20)**
Hiermee kunt u verschillende weergaveopties activeren en wijzigen/aanpassen in overeenstemming met de bron en de schermmodus.
- 8 MENU** (pagina 22)
- 9 Nummertoeetsen**
 - In TV-modus: selecteert kanalen. Voor kanaalnummers vanaf 10 drukt u het tweede en derde cijfer snel in.
 - In Teletekstmodus: voert het driecijferige nummer in om de pagina te selecteren.
- 10 ♡ – Digitale favorietenlijst**
Hiermee geeft u de digitale favorietenlijst weer die u hebt opgegeven (pagina 17).
- 11 ⏪ – Vorige kanaal**
Keert terug naar het vorige kanaal dat werd bekeken.
- 12 PROG +/-/⏪/⏩**
 - In TV-modus: selecteert het volgende (+) of vorige (-) kanaal.
 - In Teletekst-modus (pagina 14): selecteert de volgende (⏪) of vorige (⏩) pagina.
- 13 \triangle +/- – Volume**
- 14 \times – Geluid onderdrukken**
- 15 \equiv – Teletekst (pagina 14)**
- 16 RETURN / ⏪**
Hiermee keert u terug naar het vorige scherm van een weergegeven menu.
- 17 GUIDE / \equiv – EPG (Digitale elektronische programmagids) (pagina 16)**
- 18 ANALOG – Analoge modus (pagina 13)**
- 19 DIGITAL – Digitale modus (pagina 13)**
- 20 ⏮ – Beeldregeling-modus (pagina 14)**
- 21 \rightarrow – Ingang selecteren**
Selecteert de ingangsbron van apparatuur die is aangesloten op de aansluitingen van de televisie (pagina 19).



- Toets nummer 5, PROG + en AUDIO hebben voelpunten. Gebruik deze voelpunten ter referentie bij het bedienen van de televisie.

Overzicht van de toetsen en lampjes van de televisie

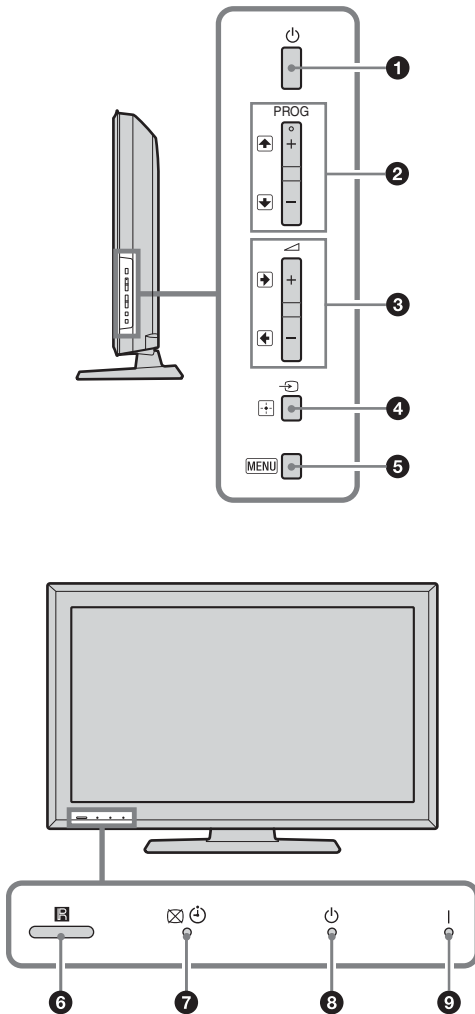

1 – Aan/uitknop

Hiermee schakelt u de televisie in en uit.



- Als u de televisie volledig wilt uitschakelen, moet u de stekker uit het stopcontact halen.
- Als u uw televisie inschakelt, licht het AAN-lampje groen op.

2 **PROG** +/-

- In TV-modus: selecteert het volgende (+) of vorige (-) kanaal.
- In TV-menu: beweegt door de opties omhoog of omlaag .

3 +/-

- In TV-modus: verhoogt (+) of verlaagt (-) het volume.
- In TV-menu: beweegt door de opties rechts of links .

4 – Ingang selecteren / OK

- In TV-modus: selecteert de ingangsbron van apparatuur die is aangesloten op de aansluitingen van de televisie (pagina 19).
- In TV-menu: selecteert het menu of de optie en bevestigt de instelling.

5 **MENU** (pagina 22)

6 **Sensor afstandsbediening**

- Ontvangt infraroodsignalen van de afstandsbediening.
- Zorg ervoor dat de sensor niet wordt bedekt, dit kan de werking beïnvloeden.

7 – Beeld uit / Sleep Timer-lampje

- Licht op in groen als het beeld is uitgeschakeld (pagina 25).
- Licht op in oranje als de timer is ingesteld (pagina 26).

8 – Stand-by lampje

Licht op in rood als de televisie in de stand-by stand staat.

9 **I** – AAN-lampje

Licht op in groen als de televisie is ingeschakeld.



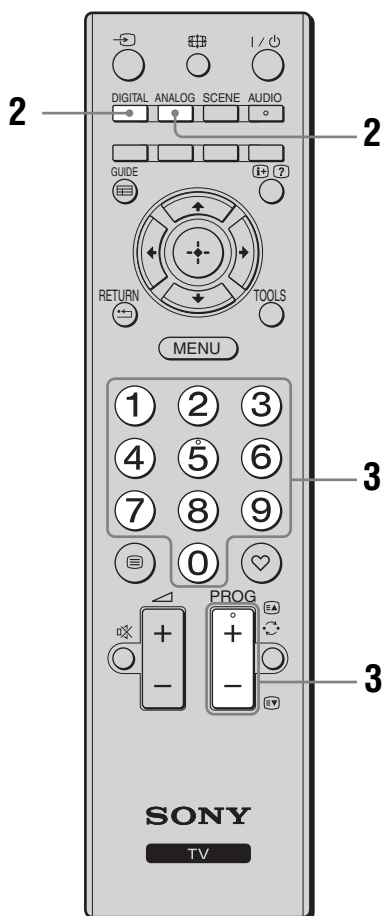
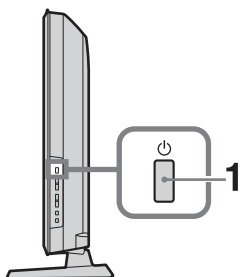

- Zorg ervoor dat de televisie volledig is uitgeschakeld voordat u het netsnoer loskoppelt. Als u het netsnoer loskoppelt terwijl de televisie is ingeschakeld, kan het lampje blijven branden of kan de televisie defect raken.

Televisie kijken



- 1 Druk op  aan de zijkant van de televisie om de televisie in te schakelen.

Als de televisie stand-by staat (het  (stand-by)-lampje aan de voorzijde van de televisie is rood), druk dan op  op de afstandsbediening om de televisie in te schakelen.

- 2 Druk op DIGITAL om over te schakelen naar de digitale modus of op ANALOG om over te schakelen naar de analoge modus.







De beschikbare kanalen variëren naargelang de ingestelde modus.

- 3 Druk op de nummertoeetsen of op PROG +/- om een televisiekanaal te selecteren.





Om kanaalnummers vanaf 10 te selecteren met behulp van de nummertoeetsen, dient u het tweede en derde cijfer snel in te drukken. Zie pagina 16 om een digitaal kanaal te selecteren via de digitale elektronische programmagids (EPG).

In digitale modus

Er verschijnt kort een tekst met informatie. De volgende pictogrammen kunnen worden weergegeven.

- : Radioservice
- : Gecodeerde/abonneeservice
- : Meerdere audiotalen beschikbaar
- : Ondertitels beschikbaar
- : Ondertitels voor doven en slechthorenden beschikbaar
- : Aanbevolen minimumleeftijd voor huidig programma (van 4 tot 18 jaar)
- : Kinderslot

Aanvullende bediening

Om	Doet u dit
Het volume aan te passen	Druk op  + (verhogen)/ - (verlagen).
De programma-indextabel te activeren (alleen in analoge modus)	Druk op  . Druk op  om een analoge kanaal te selecteren en druk vervolgens op  .
Toegang tot de digitale favorieten (alleen in de digitale functie) te krijgen	Druk op  . Zie pagina 17 voor meer informatie.

Teletekst activeren

Druk op . Telkens wanneer u op drukt, wijzigt het scherm cyclisch als volgt:

Teletekst → Teletekst over het televisiebeeld heen (gecombineerde modus) → Geen Teletekst (Teleteksts-service afsluiten)

Druk op de nummertoeetsen of op / om een pagina te selecteren.

Druk op om verborgen informatie weer te geven.



- Als er onderaan de teletekstpagina vier gekleurde items verschijnen, is Fastext beschikbaar. Met Fastext kunt u pagina's snel en eenvoudig activeren. Druk op de bijbehorende gekleurde toets om de pagina te activeren.

Scène kiezen-modus

Kies "Algemeen", "Bioscoop", "Sport", "Spel" of "Foto". Als u een modus instelt, worden automatisch de optimale audio- en beeldkwaliteit (op basis van het soort inhoud) ingesteld.

1 Druk op SCENE op de afstandsbediening.

2 Druk op /// om de modus te selecteren en druk daarna op .

Algemeen: Huidige gebruikersinstellingen.

Bioscoop: Beeld en geluid zoals in de bioscoop.

Sport: Realistisch beeld met surroundgeluid.

Spel: Beeldweergave ideaal voor gamen, met de beste beeld- en geluidskwaliteit.

Foto: Beeld dat de textuur en kleur van een fotoafdruk reproduceert.



- Als er een scènemodus is geselecteerd, kunt u geen beeldmodus kiezen in het beeldmenu - u moet eerst Scène kiezen uitschakelen.
- Niet beschikbaar voor PC-ingang, HDMI PC-ingang en in "Foto / Muziek"-menu.

Schermmodus handmatig wijzigen zodat deze overeenkomt met de uitzending

Druk telkens op om de gewenste schermmodus te selecteren.

Smart*

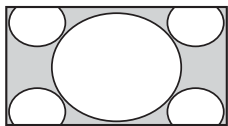

Toont conventionele 4:3-uitzendingen met een imitatiebreedbeeldeffect. Het 4:3-beeld wordt uitgerekt zodat dit het scherm vult.

4/3

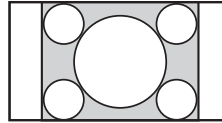

Toont conventionele 4:3-uitzendingen (b.v. geen breedbeeldtelevisie) in de juiste verhoudingen.

Wide

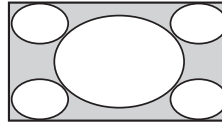

Rekt een 4:3 beeld horizontaal uit, zodat het op een 16:9 scherm past.

Zoom*

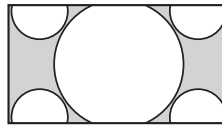

Toont cinemascopische (brievenbusformaat) uitzendingen in de juiste verhoudingen.

14/9*

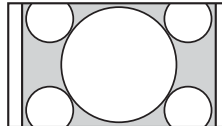

Toont 14:9-uitzendingen in de juiste verhoudingen. Dit heeft tot gevolg dat er zwarte randen te zien zijn op het scherm.

Ondertiteling*

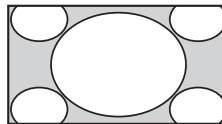

Toont cinemascopische (brievenbusformaat) uitzendingen met ondertitels op het scherm.

Auto

- Als "Schermmodus" is ingesteld op "Auto", wordt de schermmodus automatisch aangepast om overeen te stemmen met het uitgezonden signaal.
- "Auto" is enkel beschikbaar voor PAL- en SECAM-signalen.

* Gedeelten van de onder- en bovenkant van het beeld kunnen wegvallen.



- Afhankelijk van het signaal is het mogelijk dat bepaalde schermmodi niet selecteerbaar zijn.
- Het is mogelijk dat sommige tekens en/of letters aan de boven- en onderzijde van het beeld niet zichtbaar zijn in "Smart".



- U kunt de verticale positie van het beeld aanpassen door "Smart", "Zoom", "14/9" of "Ondertiteling" te selecteren. Druk op / om omhoog of omlaag te bewegen (bv. om ondertitels te lezen).

Opties van het menu Tools gebruiken

Druk op TOOLS om tijdens het bekijken van een TV-programma de volgende opties weer te geven.

Optie	Beschrijving
Sluiten	Hiermee sluit u het menu Tools.
Beeldmodus	Zie pagina 23.
Geluidseffect	Zie pagina 24.
Speaker	Zie pagina 24.
Audiotaal (alleen in digitale modus)	Zie pagina 29.
Ondertiteling instellen (alleen in digitale modus)	Zie pagina 29.
Sleep Timer	Zie pagina 26.
Power Saving	Zie pagina 25.
Systeeminformatie (alleen in digitale modus)	Toont het scherm met systeeminformatie.

De digitale elektronische programmagids (EPG) gebruiken DV3*



- 1 Druk in de digitale modus op GUIDE.
- 2 Voer de gewenste handeling uit zoals in de volgende tabel of op het scherm wordt aangegeven.



- Programma-informatie wordt alleen weergegeven als dit door het televisiestation wordt uitgezonden.

Digitale elektronische programmagids (EPG)

* In sommige landen/regio's is deze functie mogelijk niet beschikbaar.

Om	Doet u dit
Programma bekijken	Druk op /↑/↵/↵ om het programma te selecteren en druk daarna op .
EPG uitschakelen	Druk op GUIDE.



- Als er een leeftijdsgrens is geselecteerd voor programma's, verschijnt op het scherm een bericht waarin om een pincode wordt gevraagd. Zie "Kinderslot" op pagina 29.

Lijst met digitale favorieten gebruiken DV3*



Lijst met digitale Favorieten

* In sommige landen/regio's is deze functie mogelijk niet beschikbaar.

Om	Doet u dit
Voor de eerste keer uw lijst met favorieten maken	<ol style="list-style-type: none"> 1 Druk op ⊕ om "Ja" te selecteren. 2 Druk op de gele toets om de Favorietenlijst te kiezen. 3 Druk op ⬆/⬇/⬅/➡ om het kanaal te selecteren dat u wilt toevoegen en druk daarna op ⊕. Kanalen die zijn opgeslagen in de lijst met Favorieten bevatten het symbool ♥. 4 Druk op RETURN om de instelling te voltooien.
Een kanaal bekijken	<ol style="list-style-type: none"> 1 Druk op de gele toets om doorheen uw Favorietenlijst te navigeren. 2 Druk op ⬆/⬇ om het kanaal te selecteren en druk daarna op ⊕.
De lijst met favorieten uitschakelen	Druk op RETURN.
Kanalen toevoegen of verwijderen in de huidige lijst met favorieten	<ol style="list-style-type: none"> 1 Druk op de blauwe toets. 2 Druk op de gele toets om de Favorietenlijst te kiezen die u wilt bewerken. 3 Druk op ⬆/⬇/⬅/➡ om het kanaal te selecteren dat u wilt toevoegen of verwijderen en druk daarna op ⊕.
Alle kanalen verwijderen uit de huidige lijst met favorieten	<ol style="list-style-type: none"> 1 Druk op de blauwe toets. 2 Druk op de gele toets om de Favorietenlijst te kiezen die u wilt bewerken. 3 Druk op de blauwe toets. 4 Druk op ⬅/➡ om "Ja" te selecteren en druk daarna op ⊕ om uw keuze te bevestigen.

Optionele apparatuur gebruiken

Optionele apparatuur aansluiten

U kunt een breed scala aan extra apparatuur op uw televisie aansluiten. Kabels worden niet meegeleverd.

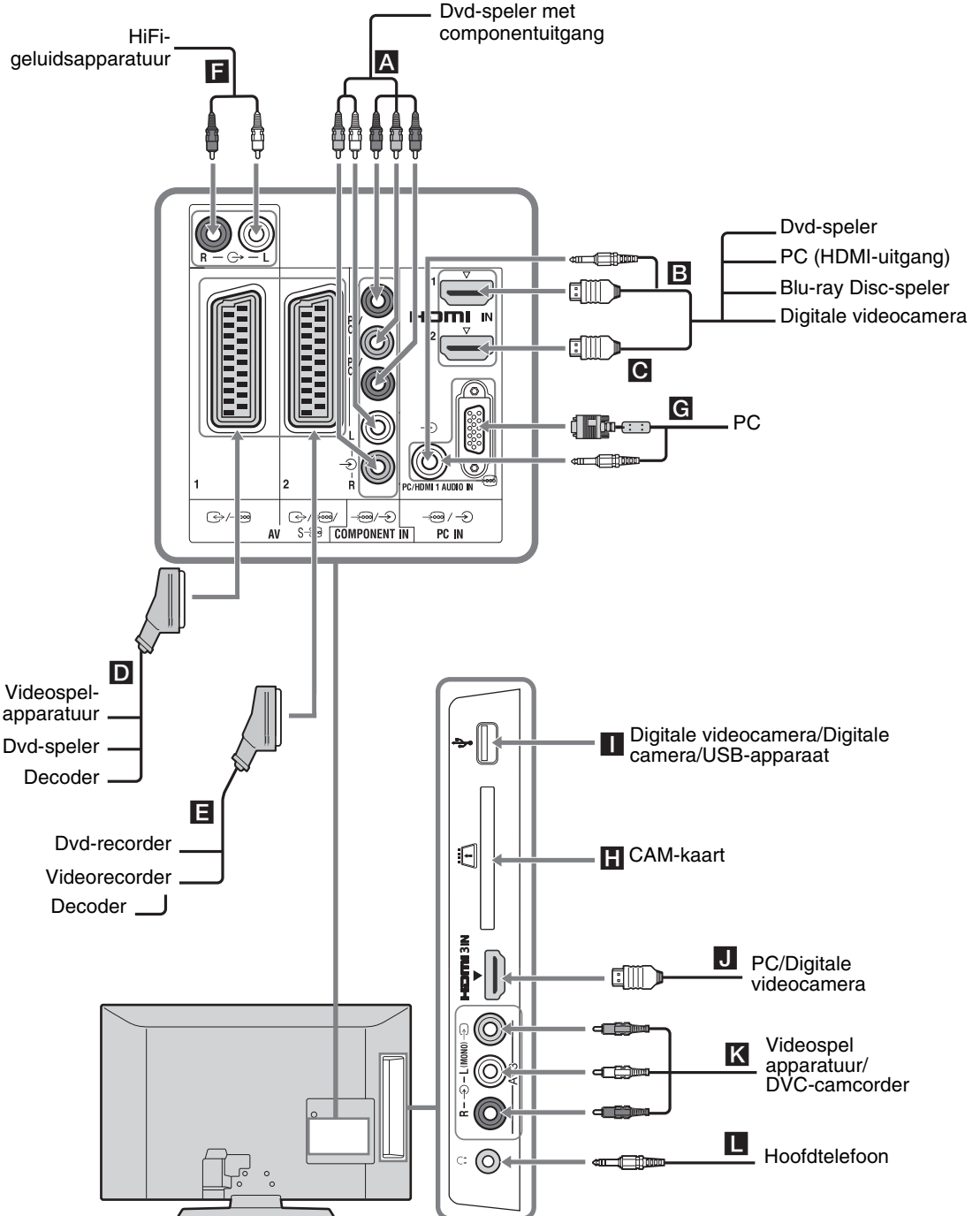







Beelden bekijken van apparatuur die op de televisie is aangesloten

Schakel de verbonden apparatuur in en voer een van de volgende handelingen uit.

Voor een automatisch geprogrammeerde videorecorder (pagina 7)

Druk in de analoge modus op PROG +/- of op de nummertoesen om het videokanaal te selecteren.









Voor andere aangesloten apparatuur

Druk op  om de lijst met aangesloten apparatuur af te beelden. Druk op / om de gewenste ingangsbron te selecteren en druk op . (Het oplichtende item wordt geselecteerd als binnen 2 seconden nadat op / is gedrukt geen bediening plaatsvindt.)

Voor een USB-apparaat



Zie pagina 21.

Symbool op het scherm	Beschrijving
	Component Om de apparatuur te zien die is aangesloten op A .
	HDMI1, HDMI2 of HDMI3 Om de apparatuur te zien die is aangesloten op B , C of J . Digitale video- en audiosignalen worden ingevoerd via de aangesloten apparatuur. Als de apparatuur een DVI-aansluiting heeft, verbind dan de DVI-aansluiting met de HDMI IN 1-aansluiting door middel van een DVI-HDMI-adapter (niet meegeleverd) en verbind de audio-uitgangen van de apparatuur met de audio-ingangen in de HDMI IN 1-aansluitingen. Verbind ze met de HDMI IN 3-aansluiting om foto's of schermafbeeldingen van een pc of digitale videocamera te bekijken.
	AV1 Om de apparatuur te zien die is aangesloten op D .

Symbool op het scherm	Beschrijving
 AV2/  AV2/  AV2	Om de apparatuur te zien die is aangesloten op E .
	Om de apparatuur te zien die is aangesloten op G .  <ul style="list-style-type: none"> Het is aanbevolen een PC-kabel te gebruiken met ferrietten, zoals de "Connector, D-sub 15" (ref. 1-793-504-11, beschikbaar in Sony-klantendienst), of gelijkwaardig.
	Om de apparatuur te zien die is aangesloten op I . Om foto's te bekijken of naar muziek te luisteren op een USB-opslagmedium.
	Om de apparatuur te zien die is aangesloten op K . Als u mono-uitrusting aansluit, moet u verbinding maken met de  AV3 L -aansluiting.



- Gebruik alleen een goedgekeurde HDMI-kabel met het HDMI-logo. We bevelen een Sony HDMI-kabel aan.
- Wanneer apparatuur wordt aangesloten die geschikt is voor HDMI-besturing, wordt de communicatie met de aangesloten apparatuur ondersteund. Raadpleeg pagina 21 om deze communicatie in te stellen.

Als u dit wilt aansluiten	Doet u dit
Conditional Access Module (CAM) H	Voor het gebruik van 'Pay Per View'-services. Raadpleeg voor meer informatie de instructiehandleiding van uw CAM. Verwijder de "dummy"-kaart uit de CAM-sleuf om de CAM te kunnen gebruiken. Schakel de televisie uit als u uw CAM in de CAM-sleuf aanbrengt. Als u de CAM niet gebruikt, raden wij aan dat u de "dummy"-kaart in de CAM-sleuf aanbrengt en ze daar houdt.  <ul style="list-style-type: none"> • CAM wordt in sommige landen/regio's niet ondersteund. Neem contact op met uw erkende dealer.
HiFi-geluidsapparatuur F	Sluit deze apparatuur aan op de audio-uitgangen  als u het geluid van de televisie wilt beluisteren via de HiFi-geluidsapparatuur. Het volume van de externe speakers kan worden gewijzigd door op de volumetoetsen van de afstandsbediening te drukken.
Hoofdtelefoon L	Sluit de hoofdtelefoon aan op de  -aansluiting als u het geluid van de televisie via de hoofdtelefoon wilt beluisteren.

Aanvullende bediening

Om	Doet u dit
Terug naar de normale TV-modus	Druk op DIGITAL of ANALOG.

Opties van het menu Tools gebruiken

Druk op TOOLS om de volgende opties weer te geven tijdens het bekijken van beelden van aangesloten apparatuur.

Optie	Beschrijving
Sluiten	Hiermee sluit u het menu Tools.
Beeldmodus (behalve PC-ingangsmodus, USB-ingangsmodus)	Zie pagina 23.
Weergavemodus (alleen in PC-ingangsmodus)	Zie pagina 23.
Geluidseffect	Zie pagina 24.
Speaker	Zie pagina 24.
Horiz. Verschuiven (alleen in PC-ingangsmodus)	Zie pagina 25.
Vertic. Verschuiven (alleen in PC-ingangsmodus)	Zie pagina 25.
Sleep Timer (behalve PC-ingangsmodus)	Zie pagina 26.
Power Saving	Zie pagina 25.

Foto / Muziek via USB afspelen

U kunt via een USB-kabel of USB-opslagmedium op uw televisie naar fotobestanden kijken of muziekbestanden beluisteren die op een Sony digitale fotocamera of videocamera zijn opgeslagen.

- 1 Sluit een ondersteund USB-apparaat op de televisie aan.
- 2 Druk op **MENU**.
- 3 Druk op \leftarrow/\rightarrow om "Foto / Muziek" te selecteren en druk daarna op \oplus .
- 4 Druk op $\leftarrow/\rightarrow/\leftarrow/\rightarrow$ om een bestand of map te selecteren en druk daarna op \oplus .
Als u een map selecteert, moet u eerst een bestand selecteren en dan op \oplus drukken.
Het afspelen begint.



- De beeldkwaliteit kan minder goed zijn wanneer "Foto" wordt gebruikt omdat de beelden afhankelijk van het bestand kunnen worden uitvergroet. Het is ook mogelijk dat de beelden niet het volledige scherm vullen afhankelijk van de beeldgrootte en hoogte-breedteverhouding van het televisiebeeld.
- Het kan ook enige tijd duren om sommige fotobestanden met "Foto" af te beelden.
- De bestandsnaam en mapnaam ondersteunen de tekenset UTF-8.
- Terwijl de televisie de data op het USB-apparaat ophaalt, mag u het volgende niet doen:
 - De televisie of het aangesloten USB-apparaat afzetten.
 - De USB-kabel uittrekken.
 - Het USB-apparaat verwijderen.De data op het USB-apparaat kunnen daardoor beschadigd raken.
- Sony kan niet aansprakelijk worden gehouden voor schade aan of verlies van data op het opnamemedium ten gevolge van een storing van een aangesloten apparaat of van de televisie.
- Het afspelen van een USB-apparaat is enkel mogelijk voor de volgende fotobestandsformaten:
 - JPEG (JPEG-bestanden met de extensie ".jpg" en conform DCF 2.0 of Exif 2.21)
- Als u een Sony digitale fotocamera aansluit, moet de USB-aansluitmodus van de camera op Auto of Massaopslag staan. Raadpleeg voor meer informatie over de USB-aansluitmodus de instructies van uw digitale camera.
- Het afspelen van een USB-apparaat is enkel mogelijk voor de volgende muziekbestandsformaten:
 - MP3 (bestanden met de extensie ".mp3" zonder auteursrecht) en WAV (bestanden met de extensie ".wav").
- USB Photo Viewer ondersteunt FAT16- en FAT32-bestandssystemen.

- Er worden maximaal 300 bestanden per map ondersteund.
- Afhankelijk van de precieze bestandsspecificaties kunnen sommige bestanden, inclusief die welke op een pc werden gewijzigd, zelfs niet worden afgespeeld als het bestandsformaat wordt ondersteund.
- Raadpleeg de onderstaande website voor actuele informatie over compatibele USB-apparaten.
<http://support.sony-europe.com/TV/compatibility/>

Controle voor HDMI gebruiken

De functie controle voor HDMI maakt communicatie mogelijk tussen de televisie en aangesloten apparatuur die compatibel is met de functie, door middel van HDMI CEC (Consumer Electronics Control). Door bijvoorbeeld Sony-apparatuur aan te sluiten die compatibel is met controle voor HDMI (via HDMI-kabels), kunt u ze samen bedienen.
Zorg dat u de apparatuur correct aansluit en de nodige instellingen ingeeft.

De instellingen voor controle voor HDMI ingeven

De instellingen voor controle voor HDMI moeten zowel op de televisie als op de aangesloten apparatuur ingegeven worden. Zie "HDMI-instellingen" op pagina 27 voor de instellingen van de televisie. Voor de instellingen van de aangesloten apparatuur raadpleegt u de gebruiksaanwijzing van die apparatuur.

Functies van controle voor HDMI



- Schakelt de aangesloten apparatuur uit die met de televisie is gekoppeld.
- Schakelt de televisie in die is gekoppeld met de aangesloten apparatuur en schakelt automatisch over naar de ingang van de apparatuur zodra deze start.

MENU-functies gebruiken

Navigeren door menu's

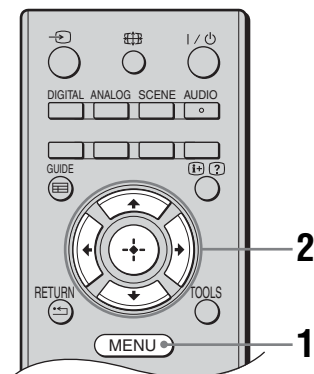
Via "MENU" kunt u gebruikmaken van de verschillende functies van deze televisie. U kunt op eenvoudige wijze kanalen of ingangsbronnen selecteren en de instellingen van de televisie wijzigen.



- 1 Druk op MENU.
- 2 Druk op  om een optie te selecteren en druk daarna op . Druk op MENU om het menu af te sluiten.



- 1 **Digitale Favorieten***
Hiermee geeft u de Favorietenlijst weer (pagina 17).
- 2 **Analoo**
Hiermee wordt teruggekeerd naar het laatst bekeken analoge kanaal.
- 3 **Digitaal***
Hiermee wordt teruggekeerd naar het laatst bekeken digitale kanaal.
- 4 **Digitaal EPG***
Hiermee geeft u de digitale elektronische programmagids (EPG) weer (pagina 16).

5 Externe Ingangen

Hiermee selecteert u apparatuur die op de televisie is aangesloten.



- Als u naar de gewenste externe ingang wilt kijken, selecteert u de ingangsbron en drukt u op .



6 Foto / Muziek

Geeft het "Foto / Muziek"-menu (pagina 21) weer.

7 Instellingen

Geeft het menu "Instellingen" weer, waar u de meeste geavanceerde instellingen ingeeft en aanpassingen maakt.

1 Druk op  om een pictogram van een menu te selecteren en druk daarna op .

2 Druk op  om een optie te selecteren of een instelling aan te passen en druk daarna op .

Zie pagina 23 t/m 30 voor informatie over instellingen.





- Welke opties u kunt aanpassen, is afhankelijk van de situatie. Opties die u niet kunt gebruiken, zijn grijs of worden niet weergegeven.

* In sommige landen/regio's is deze functie mogelijk niet beschikbaar.

Instellingen

Beeldinstellingen

Beeldmodus	Selecteert de beeldmodus, behalve bij een PC als ingangsbron. " Levendig ": Voor een beter contrast en een scherper beeld. " Standaard ": Voor standaardbeeld. Aanbevolen voor thuisgebruik. " Bioscoop ": Voor het bekijken van films. Het meest geschikt voor weergave in een theaterachtige omgeving. " Foto ": Voor foto's.
Weergavemodus (alleen in PC-modus)	Selecteert de weergavemodus voor een PC als ingangsbron. " Video ": Voor videobeelden. " Tekst ": Voor tekst, grafieken of tabellen. " Foto ": Voor foto's.
Verlicht	Hiermee wordt de helderheid van het achtergrondlicht ingesteld.
Contrast	Hiermee wordt het beeldcontrast verhoogd of verlaagd.
Helderheid	Hiermee wordt het beeld helderder of donkerder.
Kleur	Hiermee wordt de kleurintensiteit verhoogd of verlaagd.
Kleurtint	Hiermee worden de groen- en roodtinten verhoogd of verlaagd.  <ul style="list-style-type: none">• "Kleurtint" kan alleen worden aangepast voor een NTSC-kleursignaal (zoals op Amerikaanse videobanden).
Beeldscherpte	Hiermee wordt het beeld scherper of zachter.
Kleurtint	Hiermee wordt de witheid van het beeld ingesteld. " Koel ": Geeft witte kleuren een blauwe tint. " Neutraal ": Geeft witte kleuren een neutrale tint. " Warm ": Geeft witte kleuren een rode tint.  <ul style="list-style-type: none">• "Warm" kan niet worden geselecteerd als u "Beeldmodus" instelt op "Levendig".
Ruisonderdruk.	Hiermee onderdrukt u de beeldruis (sneeuw) in het geval van een zwak uitzendingsignaal. " Hoog/Midden/Laag ": Wijzigt het effect van de ruisonderdrukking. " Uit ": Schakelt de functie "Ruisonderdruk." uit.
MPEG Ruisonderdr.	Hiermee onderdrukt u de beeldruis in video in MPEG-formaat.

Reset Hiermee zet u alle "Beeldinstellingen" terug naar de fabrieksinstellingen, behalve de instellingen van "Beeldmodus" en "Weergavemodus" (alleen in PC-modus).



- "Helderheid", "Kleur", "Kleurtint" en "Beeldscherpte" zijn niet beschikbaar als "Beeldmodus" is ingesteld op "Levendig" of als "Weergavemodus" is ingesteld op "Tekst".
- "Ruisonderdruk." en "MPEG Ruisonderdr." zijn niet beschikbaar als "Beeldmodus" is ingesteld op "Levendig" of "Foto" of als "Weergavemodus" is ingesteld op "Tekst" of "Foto".



Geluidsinstellingen

Geluidseffect Hiermee wordt de geluidsmodus geselecteerd.
"Dynamisch": Versterkt scherpheid en geluid voor een grotere verstaanbaarheid en muzikaal realisme.
"Standaard": Levert duidelijkere details en een verbeterde scherpheid en geluid.
"Heldere stem": Maakt stemmen helderder.

Surround Hiermee kiest u de surroundmodus.
"Surround": Voor surroundgeluid (alleen voor programma's in stereo).
"Simulated Stereo": Geeft een surroundeffect aan programma's in mono.
"Uit": Voor normale ontvangst in stereo of mono.

Hoge tonen Hiermee past u geluiden met een hoge toonhoogte aan.

Lage tonen Hiermee past u geluiden met een lage toonhoogte aan.

Balans Hiermee stelt u de balans tussen de linker- en rechterspeaker in.

Reset Hiermee stelt u alle instellingen van het menu "Geluidsinstellingen" in op de fabrieksinstellingen.

2-talig Hiermee selecteert u het speakergeluid voor een stereo- of tweetalige uitzending.
"Stereo", **"Mono"**: Voor een uitzending in stereo.
"A"/"B"/"Mono": Bij een 2-talige uitzending selecteert u "A" als geluidskanaal 1, "B" als geluidskanaal 2 of "Mono" als monokanaal (indien beschikbaar).

• Stel "2-talig" in op "Stereo", "A" of "B" als u andere apparatuur selecteert die is aangesloten op de televisie.

Auto volume Hiermee wordt het volumeniveau gelijk gehouden, zelfs als het geluidsvolume schommelt (b.v. reclames zijn vaak luider dan programma's).









Speaker Schakelt de interne speakers van de televisie in en uit.
"TV-speaker": De TV-speakers worden ingeschakeld om het geluid van de televisie via de TV-speakers te beluisteren.
"Audiosysteem": De TV-speakers worden uitgeschakeld zodat u uitsluitend via externe radioapparatuur die op de audio-uitgang is aangesloten, het geluid van de televisie kunt beluisteren.



- "Geluidseffect", "Surround", "Hoge tonen", "Lage tonen", "Balans", "Reset" en "Auto volume" zijn niet beschikbaar als "Speaker" is ingesteld op "Audiosysteem".

Power Saving	Hiermee selecteert u de energiebesparende modus om het energieverbruik van de televisie te verminderen. " Standaard ": Standaardinstellingen. " Minder ": Vermindert het stroomverbruik van de televisie. " Beeld uit ": Schakelt het beeld uit. U kunt naar het geluid luisteren terwijl het beeld uit staat.
Inactiviteit TV Stand-by	Selecteert de tijd ("1 uur", "2 uur" of "3 uur") om de televisie automatisch in stand-by te zetten als de televisie gedurende die tijd niet wordt gebruikt.
PC-power management	Wanneer deze functie is ingesteld op "Aan" schakelt de televisie over op stand-by als geen PC-sigitaal wordt ontvangen. Alleen beschikbaar in PC-ingang.
Reset	Hiermee stelt u alle instellingen van het menu "Eco" in op de fabrieksinstellingen.

Kenmerken

Schermmodus	Hiermee wordt de schermmodus gewijzigd. Raadpleeg "Schermmodus" op pagina 14 voor meer informatie.  <ul style="list-style-type: none">• "Auto" is enkel beschikbaar voor PAL- en SECAM-signalen.
Schermmodus (alleen in PC-modus)	" Normaal ": Geeft het beeld weer in zijn oorspronkelijke afmetingen. " Volb. ": Vergroot het beeld om het weergaveveld te vullen.
RGB H-centr.	Hiermee wordt de horizontale positie van het beeld aangepast zodat het beeld in het midden van het scherm is.  <ul style="list-style-type: none">• Deze optie is alleen beschikbaar indien er een RGB-bron is aangesloten op de scart-aansluitingen / /  AV1 of / /  AV2 op de achterkant van de televisie.
PC instellingen	Hiermee wordt het televisiescherm ingesteld als PC-monitor.  <ul style="list-style-type: none">• Deze optie is alleen beschikbaar als een PC-sigitaal wordt ontvangen. <p>"Fase": Past het scherm aan als een deel van een weergegeven tekst of beeld niet helder is. "Pitch": Vergroot of verkleint het scherm horizontaal. "Horiz. Verschuiven": Verplaatst het scherm naar links of rechts. "Vertic. Verschuiven": Beweegt het scherm omhoog of omlaag. "Reset": Herstelt de fabrieksinstellingen.</p>

Sleep Timer

Hiermee wordt een tijdsduur ingesteld waarna de televisie automatisch in de stand-by stand wordt gezet.

Als de "Sleep Timer" is geactiveerd, licht het ☺ (Sleep Timer)-lampje op de televisie (voorkant) op in oranje.



- "Sleep Timer" wordt teruggezet op "Uit" als u de televisie uit- en weer inschakelt.
 - Een waarschuwingsboodschap verschijnt op het scherm één minuut voordat de televisie in de stand-by stand gaat.
-

Instellingen

Auto Start

De eerste instellingsprocedure wordt opgestart waarin de taal, het land/de regio en de locatie kunnen worden geselecteerd en alle beschikbare digitale en analoge kanalen kunnen worden ingesteld. Gewoonlijk hoeft u deze bewerking niet uit te voeren omdat de taal en het land/de regio reeds zijn geselecteerd en de kanalen reeds zijn ingesteld als u de televisie voor het eerst gebruikt (pagina 7). Met deze optie kunt u het proces echter herhalen (bv. om de televisie opnieuw af te stemmen na verhuizing).

Taal







Hiermee selecteert u de taal waarin de menu's worden weergegeven.

Autom. Program. (Alleen in analoge modus)

Hiermee programmeert u alle beschikbare analoge kanalen. Gewoonlijk hoeft u deze bewerking niet uit te voeren omdat de kanalen al worden ingesteld als u de televisie voor het eerst gebruikt (pagina 7). Via deze optie kunt u dit proces echter herhalen (b.v. om de televisie opnieuw te programmeren na een verhuizing of om nieuwe kanalen te zoeken).









Programma's sorteren (Alleen in analoge modus)

Hiermee wijzigt u de volgorde waarin analoge kanalen op de televisie zijn opgeslagen.





- 1 Druk op / om het kanaal te selecteren dat u op een andere plaats wilt zetten en druk op .
 - 2 Druk op / om de nieuwe positie voor het kanaal te selecteren en druk op .
-















AV voorkeuze

Hiermee stelt u een naam in voor een apparaat dat is aangesloten op de aansluitingen aan de zij- of achterkant. De naam wordt kort op het scherm weergegeven als het apparaat wordt geselecteerd.

- 1 Druk op / om de gewenste ingangsbron te selecteren en druk op .
 - 2 Druk op / om de gewenste optie hieronder te selecteren en druk op .
 - AV1 (of AV2/AV3/HDMI1/HDMI2/HDMI3/Component/PC), VIDEO, DVD, CABLE, GAME, CAM, SAT: Maakt gebruik van een van de vooringestelde namen om een naam toe te wijzen aan de aangesloten apparatuur.
 - "Wijzig": Hiermee maakt u een eigen naam.
 - 1 Druk op / om de gewenste letter of het gewenste cijfer te selecteren ("_" is een spatie) en druk daarna op .

Verkeerd teken ingevoerd

Druk op / om het verkeerde teken te selecteren. Druk daarna op / om het juiste teken te selecteren.
- 2 Herhaal de procedure in stap 1 tot de naam volledig is en druk dan op .
-

HDMI-instellingen	<p>Maakt communicatie mogelijk tussen de televisie en apparatuur die compatibel is met de functie controle voor HDMI en aangesloten is op de HDMI-aansluitingen van de televisie. Merk op dat instellingen voor communicatie ook op de aangesloten apparatuur moeten worden ingegeven.</p> <p>"Controle voor HDMI": Bepaalt of de functies van de televisie worden gekoppeld aan die van de aangesloten apparatuur die compatibel is met controle voor HDMI.</p> <p>"Auto apparatuur uit": Wanneer dit is ingesteld op "Aan" wordt de aangesloten apparatuur, die compatibel is met controle voor HDMI, uitgeschakeld wanneer u de televisie met de afstandsbediening instelt op stand-by.</p> <p>"Auto tv aan": Wanneer dit is ingesteld op "Aan" wordt de televisie ingeschakeld wanneer u de aangesloten uitrusting, die compatibel is met controle voor HDMI, inschakelt.</p> <p>"Update apparaatlijst": Creëert of werkt de "HDMI-apparaatlijst" bij. Tot 11 compatibele apparaatitems kunnen worden aangesloten en tot 5 apparaatitems kunnen worden aangesloten op één stopcontact. Zorg ervoor dat u de "HDMI-apparaatlijst" bijwerkt wanneer u de aansluitingen of de instellingen wijzigt.</p> <p>"HDMI-apparaatlijst": Geeft een lijst van aangesloten apparatuur weer die compatibel is met controle voor HDMI.</p>
Geluids-instelling	<p>Hiermee stelt u een afzonderlijk volumenniveau in voor apparatuur die op de televisie is aangesloten.</p>
PC Audio ingang	<p>Selecteert het geluid van de aangesloten apparatuur HDMI 1 (DVI-HDMI) of pc (pagina 19).</p>
Handmatig programmeren (Alleen in analoge modus)	<p>Wijzigt de beschikbare analoge kanaalinstelling. Druk op  om het programmanummer te selecteren dat u wilt wijzigen. Druk vervolgens op .</p> <p>Systeem</p> <p>Stelt de programmakanalen handmatig in.</p> <ol style="list-style-type: none"> 1 Druk op  om "Systeem" te selecteren en druk vervolgens op . 2 Druk op  om een van de volgende televisiesystemen te selecteren en druk vervolgens op . <ul style="list-style-type: none"> B/G: voor West-Europese landen/regio's D/K: voor Oost-Europese landen/regio's L: voor Frankrijk I: voor het Verenigd Koninkrijk <p> Afhankelijk van het land dat of de regio die u heeft geselecteerd bij "Land" (pagina 6), is deze optie wellicht niet beschikbaar.</p> <p>Kanaal</p> <ol style="list-style-type: none"> 1 Druk op  om "Kanaal" te selecteren en druk vervolgens op . 2 Druk op  om "S" te selecteren (voor kabelkanalen) of "C" (voor gewone kanalen) en druk vervolgens op . 3 Stel de kanalen als volgt in: <p>Als u het kanaalnummer (frequentie) niet weet</p> <p>Druk op  om het eerstvolgende beschikbare kanaal te zoeken. Zodra een kanaal is gevonden, stopt het zoeken. Druk op  om het zoeken te vervolgen.</p> <p>Als u het kanaalnummer (frequentie) wel weet</p> <p>Druk op de numbertoetsen om het kanaalnummer van de gewenste zender of van de videorecorder in te voeren.</p> 4 Druk op  om naar "Bevestigen" te verspringen en druk vervolgens op . <p>Herhaal de bovenstaande procedure als u nog meer kanalen handmatig wilt instellen.</p> <p>Naam</p> <p>Hiermee stelt u de gewenste naam van maximaal vijf letters of cijfers in voor het geselecteerde kanaal.</p>

AFT

Hiermee kunt u de fijnafstemming van het geselecteerde programmanummer handmatig aanpassen om zo nodig de beeldkwaliteit te verbeteren.

Audio Filter

Hiermee verbetert u het geluid voor afzonderlijke kanalen in het geval van vervorming bij mono-uitzendingen. Soms kan een niet-standaard uitzendesignaal vervorming veroorzaken of met tussenpozen het geluid onderdrukken wanneer mono-programma's worden bekeken.

Als het geluid niet wordt vervormd, wordt aanbevolen de fabrieksinstelling "Uit" te handhaven voor deze optie.



- "Audio Filter" is niet beschikbaar als "Systeem" is ingesteld op "L".

Overslaan

Hiermee slaat u ongebruikte analoge kanalen over als u op PROG +/- drukt om kanalen te selecteren. (U kunt een overgeslagen kanaal blijven selecteren met de nummertoetsen.)

Bevestigen

Slaat de wijzigingen op die zijn aangebracht aan de instellingen van "Handmatig programmeren".

Digitaal Set-up

Digitaal afstemming **Digitale autom. Afstemming**

Programmeert de beschikbare digitale kanalen.

Met deze optie kunt u de televisie opnieuw programmeren na een verhuizing of om nieuwe kanalen te zoeken. Druk op \oplus .

Programmalijs bewerken

Verwijdert ongewenste digitale kanalen die op de televisie zijn opgeslagen en wijzigt de volgorde van de opgeslagen digitale kanalen.

1 Druk op \uparrow/\downarrow om het kanaal te selecteren dat u wilt verwijderen of naar een nieuwe positie wilt verplaatsen.

Druk op de nummertoets om het drie-cijferige programmanummer op te geven van de gewenste uitzending.

2 Verwijder of wijzig de volgorde van de digitale kanalen als volgt:

Het digitale kanaal verwijderen

Druk op \oplus . Nadat de bevestiging is verschenen, drukt u op \leftarrow om "Ja" te selecteren, en daarna op \oplus .

De volgorde van de digitale kanalen wijzigen

Druk op \rightleftarrows en druk vervolgens op \uparrow/\downarrow om een nieuwe positie voor het kanaal te selecteren en druk op \leftarrow .

3 Druk op RETURN.

Digitale handm. Afstemming

Hiermee programmeert u alle digitale kanalen handmatig.

1 Druk op de nummertoets om het kanaal te selecteren dat u handmatig wilt programmeren en druk vervolgens op \uparrow/\downarrow om het kanaal te programmeren.

2 Druk op \oplus om programma's op te slaan als de beschikbare kanalen gevonden zijn.

Herhaal de bovenstaande procedure om andere kanalen handmatig te programmeren.

Ondertiteling instellen

"**Ondertiteling instellen**": Wanneer "Hardhorend" is geselecteerd, worden naast de ondertiteling mogelijk ook visuele hulpmiddelen weergegeven (indien het TV-kanaal dergelijke informatie uitzendt).

"**Ondertiteling taal**": Selecteert de taal waarin de ondertiteling wordt weergegeven.

Audio instellen

"**Audiotype**": Schakelt naar uitzendingen voor doven en slechthorenden als "Hardhorend" is geselecteerd.

"**Audiotaal**": Selecteert de taal die voor het programma wordt gebruikt. Bepaalde digitale kanalen zenden verschillende audiotalen uit voor een programma.

"**Audiobeschrijving**": Levert audiobeschrijving van visuele informatie als het TV-kanaal dergelijke informatie uitzendt.

"**Mengniveau**": Past het uitgangsniveau aan van het hoofdgeluid van de televisie en van de audiobeschrijving.



- Deze optie is alleen beschikbaar als "Audiobeschrijving" is ingesteld op "Aan".

Vaandelmodus

"**Basisinstelling**": Geeft programma-informatie weer op een digitale banner.

"**Volledig**": Geeft programma-informatie weer op een digitale banner, terwijl onder de banner gedetailleerde programma-informatie wordt weergegeven.

Kinderslot

Hiermee stelt u een leeftijdsgrens in voor programma's. Programma's die voor hogere leeftijden zijn, kunnen alleen worden bekeken als er een pincode wordt ingevoerd.

- 1 Druk op de nummertoetsen om uw bestaande pincode in te drukken.

Als u nog geen pincode heeft ingesteld, verschijnt er een scherm voor het invoeren van een pincode. Volg de onderstaande aanwijzingen van "PIN-code".

- 2 Druk op om de leeftijdsgrens te selecteren of druk op "Geen" (voor onbeperkt kijken), en druk daarna op .

- 3 Druk op RETURN.

PIN-code

Pincode voor de eerste keer instellen

- 1 Druk op de nummertoetsen om de nieuwe pincode in te voeren.

- 2 Druk op RETURN.

Pincode wijzigen

- 1 Druk op de nummertoetsen om uw bestaande pincode in te drukken.

- 2 Druk op de nummertoetsen om de nieuwe pincode in te voeren.

- 3 Druk op RETURN.



- Pincode 9999 wordt altijd geaccepteerd.

Technische instellingen

"**Auto service update**": De televisie kan nieuwe digitale services signaleren en opslaan zodra ze beschikbaar zijn.

"**Systeemupdate**": Dit televisietoestel kan via het uitzendsignaal software-upgrades ontvangen. Om upgrades te kunnen ontvangen moet de optie Systeemupdate in het menu Technische instellingen op "Aan" staan. Als er een upgrade wordt gedetecteerd wordt de gebruiker geïnformeerd via een serie displays op het scherm met instructies voor het uitvoeren van de upgrade. Zodra de upgrade is gedownload naar het toestel wordt de gebruiker verzocht de nieuwe software te installeren door naar het upg-bestand te navigeren met de rechterpijl. Onderbreek de netspanning van het toestel niet gedurende de installatieprocedure.

"Systeeminformatie": Geeft de actuele softwareversie en het signaalniveau weer.

"Tijd Zone": U kunt handmatig de tijdzone instellen waarin u zich bevindt, mocht dit niet dezelfde zone zijn als de standaard tijdzone in uw land/regio.

"Auto zomertijd": Stelt in of er wel dan niet automatisch wordt overgeschakeld van zomertijd naar wintertijd en vice versa.

- "Aan": Schakelt automatisch op grond van de kalender van zomertijd naar wintertijd en vice versa.
- "Uit": De tijd wordt weergegeven in overeenstemming met het tijdsverschil dat bij "Tijd Zone" is ingesteld.

Instellingen CA-module

Hiermee kunt u betaalde televisieservices activeren zodra u beschikt over een Conditional Access Module (CAM) en een kijkkaart. Zie pagina 18 voor de plaats van de  (PCM CIA) aansluiting.

De accessoires installeren (Wandmontagesteun)

Aan klanten:

Om het apparaat te beschermen en om veiligheidsredenen raadt Sony u met klem aan uw televisie te laten installeren door een Sony-dealer of erkend installateur. Probeer niet de wandmontagesteun zelf te installeren.

Aan Sony-dealers en installateurs:

Let goed op de veiligheid tijdens de installatie, het periodiek onderhoud en inspectie van dit product.

U kunt uw televisie installeren in combinatie met de wandmontagesteun SU-WL500 (apart verkrijgbaar).

- Raadpleeg de instructies bij de wandmontagesteun om de installatie correct door te voeren.
- Raadpleeg "De standaard van de televisie verwijderen" (pagina 8).
- Raadpleeg "Tabel met installatie-afmetingen" (pagina 32).
- Raadpleeg "Tabel/overzicht met de plaatsen van de schroeven en haak" (pagina 32).



- Plaats de televisie op de tafelstandaard wanneer u de montagehaak vastmaakt.

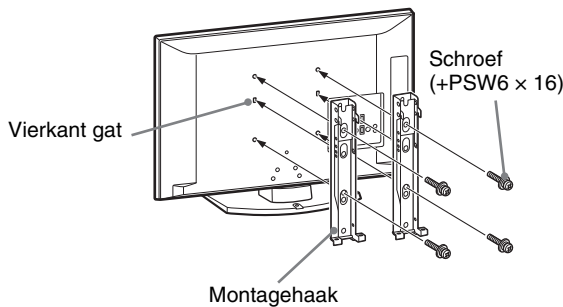

Voor de installatie van dit product is de nodige expertise vereist, met name om te bepalen of de muur sterk genoeg is om het gewicht van de tv te dragen. Laat altijd de installatie van dit product aan een muur uitvoeren door een Sony-dealer of erkende installateur, en let goed op de veiligheid tijdens de installatie. Sony kan niet aansprakelijk worden gesteld voor enigerlei schade of letsel als gevolg van een onjuiste behandeling of installatie.

Tabel met installatie-afmetingen

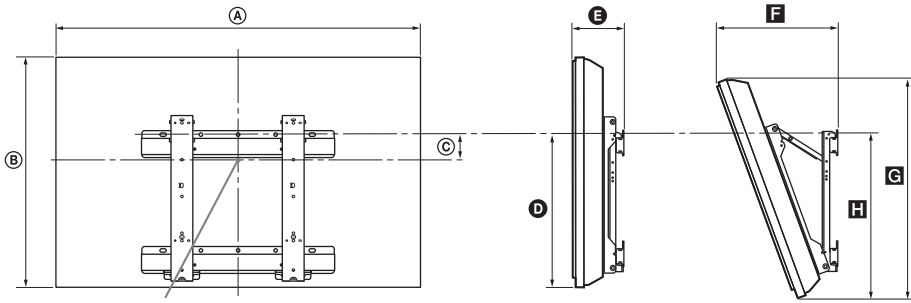

Middelpunt van het beeldscherm

Eenheid: cm

Model	Afmetingen beeldscherm		Afstand tot middelpunt beeldscherm	Afstand voor iedere montagehoek				
	A	B		Hoek (0°)		Hoek (20°)		
				D	E	F	G	H
KDL-40S55/P55xx	99,6	61,2	12,2	43,3	15,8	33,8	57,5	47,1
KDL-37S55/P55xx	92,7	57,4	14	43,2	15,6	32,4	54,2	46,8

De waarden in bovenstaande tabel kunnen iets verschillen afhankelijk van de montage.

WAARSCHUWING

De muur waarop de televisie wordt geïnstalleerd, moet sterk genoeg zijn om een gewicht te dragen dat minstens viermaal zo hoog is als dat van de televisie. Raadpleeg "Specificaties" (pagina 33) voor het gewicht.

Tabel/overzicht met de plaatsen van de schroeven en haak

Model	Plaats van de schroeven	Plaats van de haak
KDL-40S55/P55xx	d, g	b
KDL-37S55/P55xx	d, g	b

* Haakposities "a" en "c" kunnen niet worden gebruikt voor het model in bovenstaande tabel.



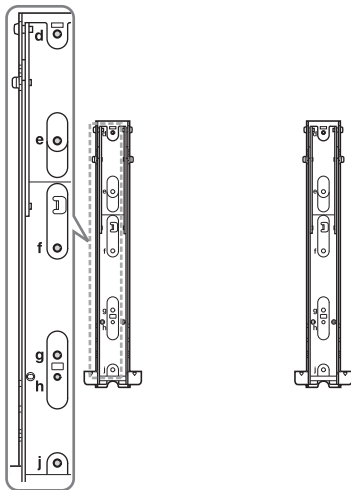



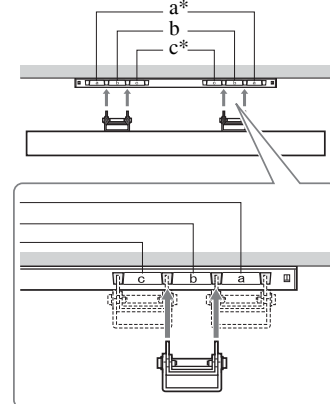





Plaats van de schroeven



Plaats van de haak



Specificaties

Modelnaam	KDL-40S55/P55xx	KDL-37S55/P55xx	
Systeem			
Beeldschermstelsysteem	LCD-scherm (Liquid Crystal Display)		
Televisiesysteem	Afhankelijk van de land/regiokeuze Analoog: B/G/H, D/K, L, I Digitaal: DVB-T		
Kleur-/videosysteem	Analoog: PAL, PAL60 (alleen video-ingang), SECAM, NTSC3.58, NTSC4.43 (alleen video-ingang) Digitaal: MPEG-2 MP@ML		
Beschikbare kanalen	Analoog: 46.25 - 855.25 MHz Digitaal: VHF/UHF		
Geluidsuitgang	10 W + 10 W (RMS)		
Invoer-/uitvoeraansluitingen			
Antenne	75 ohm externe aansluiting voor VHF/UHF		
 /AV1*1	21-pins scart-aansluiting inclusief audio/video-ingang, RGB-ingang, en analoge TV audio/video-uitgang.		
 /S-  AV2*2	21-pins scart-aansluiting inclusief audio/video-ingang, RGB-ingang, S-Video-ingang, en audio/video-uitgang.		
 COMPONENT IN	Ondersteunde formaten: 1080p, 1080i, 720p, 576p, 576i, 480p, 480i Y: 1 Vp-p, 75 ohm, 0,3V negatieve sync/Pb/Cb: 0,7 Vp-p, 75 ohm/ Pr/Cr: 0,7 Vp-p, 75 ohm		
 COMPONENT IN	Audio-ingang (fono-aansluitingen)		
HDMI IN 1, 2, 3	Video: 1080p, 1080p24, 1080i, 720p, 576p, 576i, 480p, 480i Audio: Twee kanalen lineaire PCM 32, 44,1 en 48 kHz, 16-, 20- en 24-bits PC (zie pagina 34) Analoog audio (mini-aansluiting) (enkel HDMI1)		
 AV3	Video-ingang (fono-aansluiting)		
 AV3	Audio-ingang (fono-aansluitingen)		
	Audio-uitgang (Links/Rechts) (RCA-aansluitingen)		
PC IN 	PC-ingang (15 Dsub) (zie pagina 34) G: 0,7 Vp-p, 75 ohm, geen sync op groen/B: 0,7 Vp-p, 75 ohm/ R: 0,7 Vp-p, 75 ohm, H/V sync: TTL level  PC-audio-ingang (mini-aansluiting)		
	Aansluiting hoofdtelefoon		
	USB-poort		
	CAM (Conditional Access Module)-gleuf		
Voeding en overige			
Netspanningvereisten	220–240 V AC, 50 Hz		
Scherfmaat	40 inch (Diagonaal gemeten circa 101,6 cm)	37 inch (Diagonaal gemeten circa 93,98 cm)	
Beeldschermresolutie	1.920 punten (horizontaal) × 1.080 lijnen (verticaal)		
Stroomverbruik	in de modus "Thuis"/ "Standaard"	151 W	137 W
	in de modus "Winkel"/ "Levendig"	180 W	167 W
Stroomverbruik in stand-by*3	0,3 W of minder		
Afmetingen (b × h × d)	(met standaard)	Circa 99,6 × 66,3 × 25,9 cm	Circa 92,7 × 62,7 × 25,9 cm
	(zonder standaard)	Circa 99,6 × 61,2 × 10,9 cm	Circa 92,7 × 57,4 × 9,6 cm
Gewicht	(met standaard)	Circa 19,0 kg	Circa 16,5 kg
	(zonder standaard)	Circa 17,0 kg	Circa 14,5 kg
Meegeleverde accessoires	Raadpleeg "1: Accessoires controleren" op pagina 4.		
Extra accessoires	Zie "De accessoires installeren (Wandmontagesteun)" op pagina 31.		

*1 AV1-uitgangen zijn alleen beschikbaar voor analoge televisie.

*2 AV2-uitgangen naar het huidige scherm (behalve PC, HDMI, Component 1080i).

*3 Opgegeven stroomverbruik in stand-by stand wordt bereikt nadat de noodzakelijke interne processen in de televisie zijn afgerond.

Ontwerp en specificaties kunnen zonder voorafgaande kennisgeving worden gewijzigd.

Referentiekaart PC-ingangssignalen voor PC IN

Signalen	Horizontaal (pixel)	Verticaal (lijn)	Horizontale frequentie (kHz)	Verticale frequentie (Hz)	Standaard
VGA	640	480	31,5	60	VGA
SVGA	800	600	37,9	60	VESA-richtlijnen
XGA	1024	768	48,4	60	VESA-richtlijnen
WXGA	1280	768	47,4	60	VESA
WXGA	1280	768	47,8	60	VESA
WXGA	1360	768	47,7	60	VESA
SXGA	1280	1024	64	60	VESA
UXGA	1600	1200	75	60	VESA
HDTV	1920	1080	67,5	60	EIA

- De PC-ingang op deze televisie ondersteunt geen sync op groen of composiet sync.
- De PC-ingang op deze televisie ondersteunt geen interlaced signalen.
- De PC-ingang op deze televisie ondersteunt signalen die staan vermeld in bovenstaande tabel met een verticale frequentie van 60 Hz.

Referentiekaart PC-ingangssignalen voor HDMI IN 1, 2 en 3

Signalen	Horizontaal (pixel)	Verticaal (lijn)	Horizontale frequentie (kHz)	Verticale frequentie (Hz)	Standaard
VGA	640	480	31,5	60	VGA
SVGA	800	600	37,9	60	VESA-richtlijnen
XGA	1024	768	48,4	60	VESA-richtlijnen
WXGA	1280	768	47,4	60	VESA
WXGA	1280	768	47,8	60	VESA
WXGA	1360	768	47,7	60	VESA
SXGA	1280	1024	64	60	VESA

Problemen oplossen

Controleer of het  lampje (stand-by) rood knippert.

Als het lampje knippert



De functie voor zelfdiagnose is geactiveerd. Druk op  aan de zijkant van de televisie om deze uit te schakelen, koppel het netsnoer los en informeer uw handelaar of Sony-klantendienst. Indien de rode LED 19 maal knippert, schakelt u het televisietoestel uit en verwijdert u het defecte USB-apparaat. Indien de rode LED 20 maal knippert, schakelt u het televisietoestel uit en verwijdert u het defecte CAM-apparaat.

Als het lampje niet knippert

- 1 Controleer de items in de onderstaande tabellen.
- 2 Als het probleem aanhoudt, moet u de televisie laten nakijken door bevoegd onderhoudspersoneel.

Beeld

Geen beeld (scherm is donker) en geen geluid

- Controleer de aansluiting van de antenne.
- Steek de stekker in het stopcontact en druk op  aan de zijkant van de televisie.
- Als het  lampje (stand-by) rood oplicht, drukt u op .

Geen beeld of geen menu-informatie van apparatuur die is aangesloten via de scartkabel

- Druk op  om de lijst met aangesloten apparatuur weer te geven en selecteer de gewenste ingang.
- Controleer de verbinding tussen de optionele apparatuur en de televisie.

Dubbele beelden of echobeelden.

- Controleer de aansluiting van de antenne.
- Controleer de locatie van de antenne en de richting.

Er verschijnt alleen sneeuw en ruis op het scherm.

- Controleer of de antenne defect of verbogen is.
- Controleer of de antenne het einde van de levensduur heeft bereikt (drie tot vijf jaar bij normaal gebruik, een tot twee jaar bij gebruik in kustgebieden).

Ruis in beeld of geluid bij het bekijken van een televisieprogramma

- Pas "AFT" (Automatisch afstemmen) aan voor een betere beeldontvangst (pagina 28).

Er zijn kleine zwarte puntjes en/of heldere puntjes op het scherm te zien

- Het beeld van een scherm bestaat uit pixels. Kleine zwarte en/of heldere puntjes (pixels) op het scherm duiden niet op een storing.

Geen kleur bij programma's



- Selecteer "Reset" (pagina 24).

Geen kleuren of abnormale kleuren bij het bekijken van een signaal vanuit de COMPONENT IN-aansluitingen

- Controleer de verbinding van de  COMPONENT IN-aansluitingen en kijk of alle aansluitingen stevig in de respectievelijke contacten zitten.

Geluid

Geen geluid, maar goed beeld

- Druk op  + of  (onderdrukken).
- Controleer of de "Speaker" is ingesteld op "TV-speaker" (pagina 24).

Kanalen

Het gewenste kanaal kan niet worden geselecteerd

- Schakel tussen de digitale en analoge modus en selecteer het gewenste digitale/analoge kanaal.

Sommige kanalen zijn blanco

- Gecodeerd/abonneekanaal. U kunt zich abonneren op betaalde televisieservices.
- Kanaal wordt alleen voor data gebruikt (geen beeld of geluid).
- Neem contact op met de zender voor uitzendinginformatie.

Digitale kanalen worden niet weergegeven

- Neem contact op met een lokaal installatiebedrijf om te achterhalen of er in uw omgeving digitaal wordt uitgezonden.
- Sluit een antenne aan met een hoger vermogen.

Algemeen

De televisie wordt automatisch uitgeschakeld (de televisie wordt stand-by gezet)

- Controleer of de "Sleep Timer" (pagina 26) of "Inactiviteit TV Stand-by" (pagina 25) is geactiveerd.
- Indien er gedurende 15 minuten geen signaal wordt ontvangen en geen werking wordt uitgevoerd in de TV-modus, dan schakelt de televisie automatisch over op stand-by.

Vervormd beeld en/of ruis

- Houd de televisie uit de buurt van elektrische ruisbronnen zoals auto's, motoren, haardrogers of optische apparatuur.
- Houd bij het installeren van de optionele apparatuur wat ruimte vrij tussen de optionele apparatuur en de televisie.
- Controleer de aansluiting van de antenne/kabel.
- Houd de kabel van de antenne/kabeltelevisie uit de buurt van andere aansluitkabels.

De afstandsbediening werkt niet

- Vervang de batterijen.

HDMI-apparaten worden niet afgebeeld op de "HDMI-apparatuurlijst"

- Controleer of uw apparatuur compatibel is met controle voor HDMI.

Als "Opslaan Weergavemodus: Aan" verschijnt op het scherm

- Uw televisie is ingesteld op "Winkel"-modus. U moet "Thuis" voor "Locatie" in de procedure "Auto Start" opnieuw instellen (pagina 7).

Introdução

Obrigado por escolher este produto Sony.
Antes de utilizar o televisor, leia este manual com atenção e guarde-o para futuras consultas.

Aviso para a função de televisão digital

- Todas as funções relativas à televisão digital (**DVB**) estarão disponíveis apenas para os países ou áreas em que são transmitidos sinais terrestres digitais DVB-T (MPEG2). Por favor, confirme com o seu agente local se pode receber um sinal DVB-T no seu local de residência.
- Ainda que este televisor siga as especificações DVB-T, a compatibilidade com futuras transmissões terrestres digitais DVB-T não pode ser garantida.
- Algumas funções de televisão digital podem não estar disponíveis em alguns países.

O fabricante deste produto é a Sony Corporation, 1-7-1 Konan Minato-ku Tokyo, 108-0075 Japão. O representante autorizado para Compatibilidade Electromagnética e segurança do produto é a Sony Deutschland GmbH, Hedelfinger Strasse 61, 70327 Stuttgart, Alemanha. Para qualquer assunto relacionado com serviço ou garantia por favor consulte a morada indicada nos documentos sobre serviço e garantias que se encontram junto ao produto.

Informação da marca registada

- **DVB** é uma marca registada do Projecto DVB.
- HDMI, o logo HDMI e High-Definition Multimedia Interface são marcas ou marcas registadas da HDMI Licensing, LLC.



Sobre o nome de modelo utilizado neste manual

Os “xx” que aparecem no nome do modelo correspondem aos dois dígitos numéricos relativos à variação de cor.

Índice

Guia de Iniciação

4

Informações de segurança.....	9
Precauções.....	10
Descrição do telecomando.....	11
Descrição geral dos botões e indicadores do televisor.....	12

Ver televisão

Ver televisão.....	13
Verificar o Guia Electrónico Digital de Programas (EPG) DVB	16
Utilização da lista de Favoritos Digital DVB	17

Utilizar equipamento opcional

Ligação de equipamento opcional.....	18
Visualizar imagens de equipamento ligado.....	19
Reprodução de Fotografias / Músicas através de USB.....	20
Utilizar controlo para HDMI.....	21

Utilizar as funções de MENU

Navegar pelos menus.....	22
Ajustes.....	23

Informações adicionais

Instalar os Acessórios (Suporte de Montagem na Parede).....	31
Características técnicas.....	33
Resolução de problemas.....	35

DVB : apenas para canais digitais

Antes de utilizar o TV, por favor leia "Informações de segurança" (página 9). Guarde este manual para futuras consultas.

1: Verificar os acessórios

Telecomando RM-ED017 (1)

Cabo de alimentação (Tipo C-6) (1) (Excepto para 37 polegadas)

Pilhas tamanho AA (tipo R6) (2)

Base (1)

Parafusos para base (4)

Colocar as pilhas no telecomando

Pressione e faça deslizar para abrir.

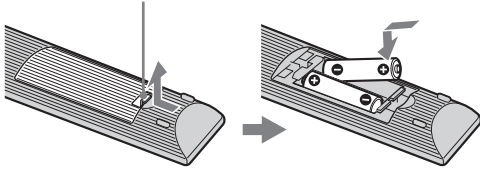

- Respeite a polaridade correcta quando colocar as pilhas.
- Não use tipos de pilhas diferentes, nem misture pilhas novas com pilhas usadas.
- Deite as pilhas fora respeitando as leis de protecção ambiental. Algumas regiões podem ter regulamentações acerca da eliminação de pilhas. Aconselhe-se junto das autoridades locais.
- Utilize o telecomando com cuidado. Não entorne líquidos sobre o telecomando nem o pise ou deixe cair.
- Não coloque o telecomando num local perto de uma fonte de calor, numa sala muito húmida ou num local exposto à luz solar directa.

2: Fixar a base

Siga os passos de montagem necessários para a colocação num suporte de televisão.

- 1 Abra a caixa de papelão e tire a base e os parafusos.
- 2 Coloque o televisor sobre a base. Tenha cuidado para não interferir com os cabos.

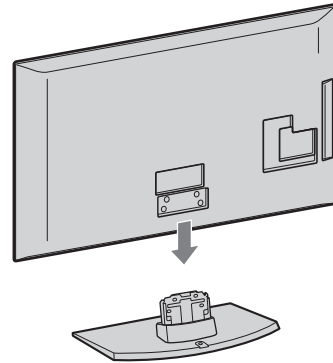

- 3 Fixe o televisor à base de acordo com marcas de seta ↗ que guiam os orifícios para parafuso utilizando os parafusos fornecidos.

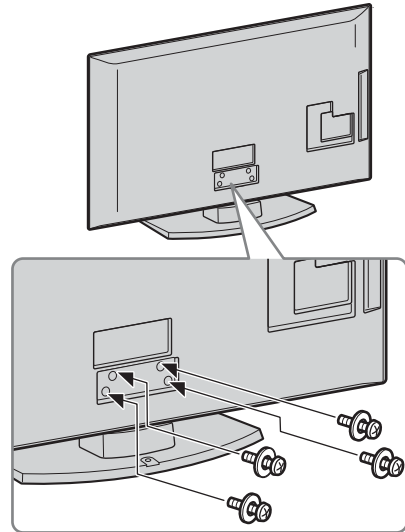

- Se utilizar uma chave de fendas eléctrica, ajuste o binário de aperto em aproximadamente 1,5 N·m (15 kgf·cm)

3: Ligar uma antena ou um videogravador/ Gravador de DVD



- Este produto foi testado e considerado conforme os limites estabelecidos pela Directiva EMC para a utilização de cabos de ligação com um comprimento inferior a 3 metros.

Ligação de apenas uma antena

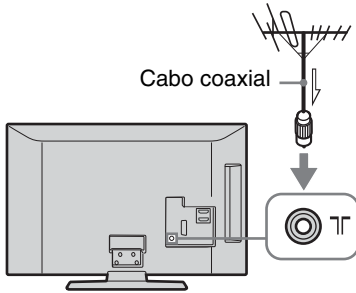

Ligar uma antena/um videogravador/gravador de DVD através de SCART

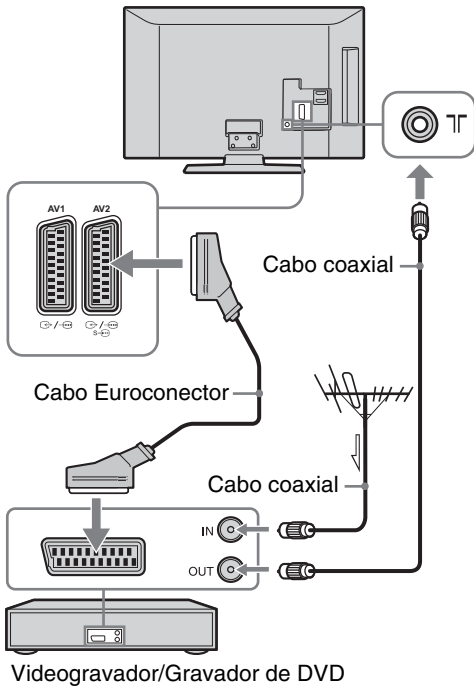

- Saídas AV1 disponíveis apenas para televisão analógica.
- Saídas AV2 para o ecrã actual (excepto PC, HDMI, Component 1080i).

Ligar uma antena/um videogravador/gravador de DVD através de HDMI

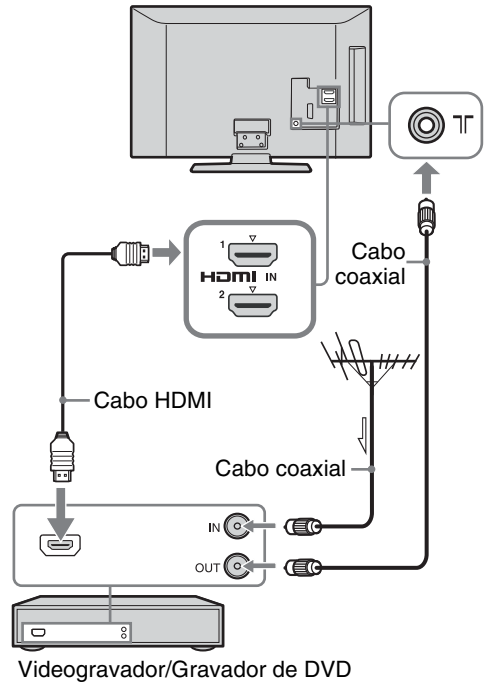

4: Impedir que o televisor se vire

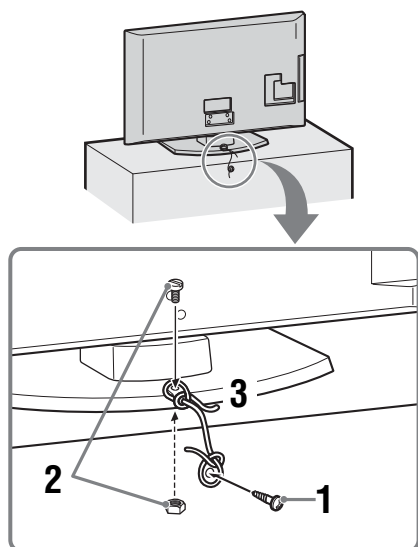

- 1 Instale um parafuso para madeira (4 mm de diâmetro, não fornecido) no suporte do televisor.
- 2 Instale um parafuso de montagem (M4 x 20, não fornecido) no orifício para parafuso do televisor.
- 3 Prenda o parafuso para madeira e o parafuso com fenda com um cabo forte.



- Para fixar o televisor, é utilizado um kit de correia de suporte Sony. Contacte o seu Centro de Assistência Sony mais próximo para adquirir o kit. Mantenha o nome do modelo do televisor acessível para consulta.

5: Juntar os cabos

Podem unir os cabos de ligação como ilustrado em baixo.

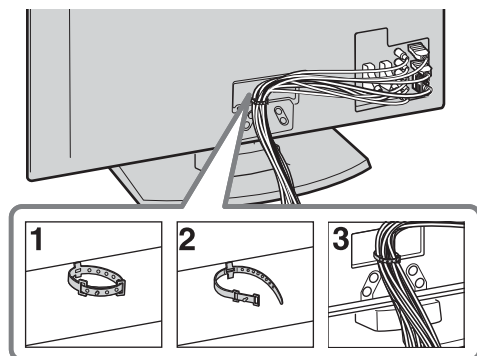

- Não una o cabo de alimentação a outros cabos de ligação.

6: Seleccionar o idioma, o país/região e o local

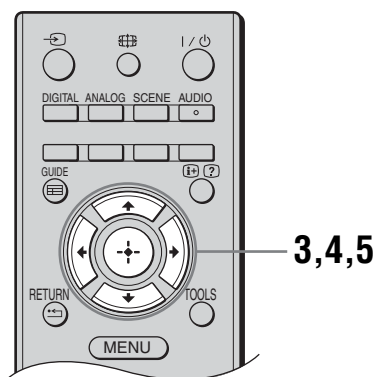
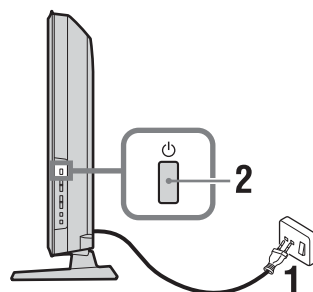



- 1 Ligue o televisor à tomada de corrente eléctrica (220-240V CA, 50Hz).



- 2** Carregue em  na parte lateral do televisor.
Quando liga o televisor pela primeira vez, o menu Idioma aparece no ecrã.



- Quando ligar o televisor, o indicador de corrente pisca a verde.

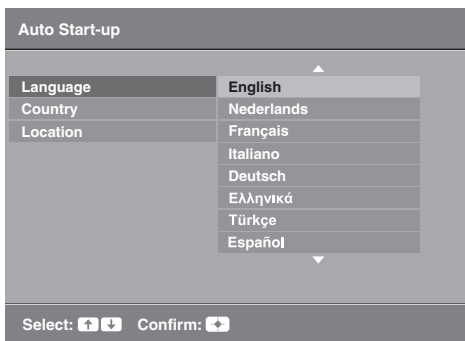

- 3** Carregue em  para seleccionar o idioma apresentado nos ecrãs dos menus, e depois carregue em .

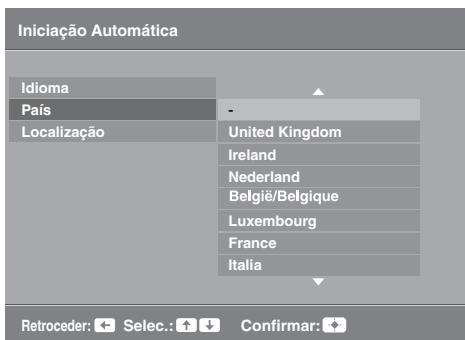

- 4** Carregue em  para seleccionar o país/região onde quer utilizar o televisor e depois carregue em .



Se o país/região onde pretende utilizar o televisor não aparecer na lista, seleccione “-” em vez de um país/região.

- 5** Prima  para escolher o tipo de local em que a televisão irá estar a funcionar, depois prima .



No modo Loja algumas definições serão periodicamente repostas.

Esta opção selecciona o modo de imagem inicial apropriado às condições de iluminação típicas destes ambientes.

7: Sintonização automática do televisor

- 1** Carregue em .

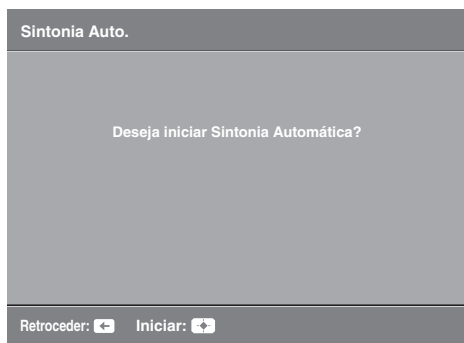

O televisor começa a procurar todos os canais digitais disponíveis e depois todos os canais analógicos disponíveis. Isto pode levar algum tempo, portanto não carregue em nenhum botão do televisor ou do telecomando durante o processo.

Se aparecer uma mensagem para confirmar a ligação da antena

Não foram encontrados canais digitais ou analógicos. Verifique todas as ligações da antena e carregue em  para iniciar de novo a Sintonia automática.

- 2** Quando o menu Ordenar Programas aparecer no ecrã, siga os passos de “Ordenar Programas” (página 26).
Se não desejar alterar a ordem pela qual os canais analógicos são guardados no televisor, avance para o passo seguinte.
- 3** Quando o menu Predefinição Eco aparecer no ecrã, se premir “Sim”, os ajustes “Eco” são alterados para valores recomendados para reduzir o consumo de energia.

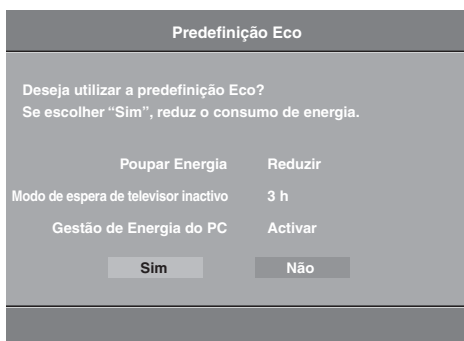

- 4** Carregue em MENU para sair.
O televisor está sintonizado em todos os canais disponíveis.

Separação da base do televisor



- Retire a base do televisor apenas se for montar o televisor na parede.

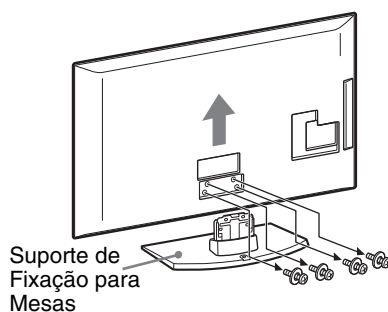

Informações de segurança

Instalação/Programação

Instale e utilize o televisor conforme as instruções abaixo para evitar todo o risco de incêndio, choque eléctrico ou avaria e/ou feridas.

Instalação

- O televisor deve ser instalado perto de uma tomada de corrente eléctrica facilmente acessível.
- Coloque-o numa superfície estável e nivelada.
- Só técnicos de assistência qualificadas devem realizar as instalações de parede.
- Por razões de segurança, recomendamos fortemente que utilize acessórios da Sony, a incluir:
 - Suporte para montagem na parede SU-WL500
- Quando fixar os ganchos de montagem no televisor, utilize os parafusos fornecidos com o Suporte para montagem na parede. Os parafusos fornecidos têm de 8 mm a 12 mm de comprimento quando medidos a partir da superfície de fixação do gancho de montagem. O diâmetro e o comprimento dos parafusos são diferentes dependendo do modelo de Suporte para montagem na parede. A utilização de parafusos diferentes dos fornecidos pode provocar avarias internas no televisor ou fazer com que caia, etc.

8 mm - 12 mm

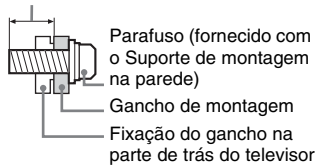

Transporte

- Antes de transportar o televisor, desligue todos os cabos.
- São necessárias duas ou mais pessoas para transportar um televisor de tamanho grande.
- Se pegar no televisor para o transportar, agarre-o como se mostra na figura da direita. Não faça pressão sobre o painel LCD.
- Quando levantar ou deslocar o televisor, agarre-o firmemente pela base.
- Não exponha o televisor a choques ou vibrações excessivas durante o transporte.
- Se tiver que transportar o televisor ou levá-lo para reparações, utilize a caixa e os materiais de embalagem originais.

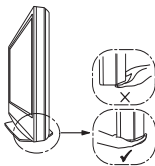
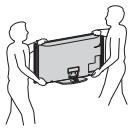

Ventilação

- Nunca tape os orifícios de ventilação nem introduza nenhum objecto na caixa.
- Deixe espaço à volta do televisor como mostrado abaixo.
- Recomendamos fortemente que utilize o suporte para montagem na parede da Sony para permitir uma circulação de ar adequada.

Instalação na parede

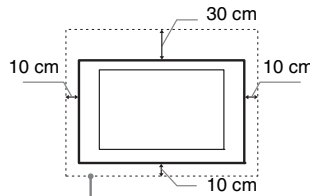

Deixe pelo menos este espaço à volta do televisor.

Instalação com base

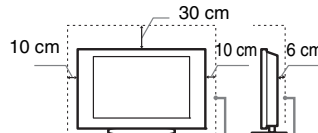

Deixe pelo menos este espaço à volta do televisor.

- Para assegurar uma ventilação adequada e evitar a acumulação de sujidade ou poeira:
 - Não instale o televisor em posição horizontal, às avessas, para trás ou de lado.
 - Não coloque o televisor numa estante, num tapete, numa cama ou num armário.
 - Não tape o televisor com panos, por exemplo, cortinas nem com outros objectos, como jornais, etc.
 - Não instale o televisor como mostrado abaixo.

Circulação de ar bloqueada.

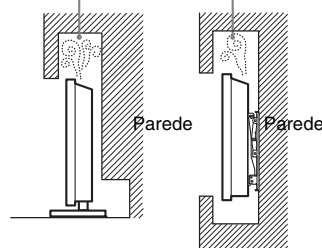

Cabo de alimentação

Manipule o cabo de alimentação e a tomada da seguinte maneira para evitar todo o risco de incêndio, choque eléctrico ou avaria e/ou feridas:

- Utilize apenas um cabo de alimentação fornecido pela Sony e não por outros fornecedores.
- Introduza a ficha na tomada até ao fim.
- Este televisor funciona apenas com corrente alterna de 220-240 V.
- Por motivos de segurança, desligue o cabo de alimentação e evite que os seus

pés fiquem entre os cabos quando efectuar as ligações.

- Desligue o cabo de alimentação da tomada eléctrica antes de trabalhar com o televisor ou de deslocá-lo.
- Afaste o cabo de alimentação de fontes de calor.
- Desligue a ficha e limpe-a regularmente. Se a ficha estiver húmida e coberta de pó, o isolamento pode ficar danificado, o que pode provocar um incêndio.

Notas

- Não utilize o cabo de alimentação fornecido em qualquer outro equipamento.
- Não entale, dobre ou torça o cabo à força. Os fios principais podem ficar descarnados ou ser cortados.
- Não modifique o cabo de alimentação.
- Não coloque objectos pesados em cima do cabo de alimentação.
- Nunca puxe pelo próprio cabo de alimentação quando o desligar.
- Não ligue muitos aparelhos à mesma tomada.
- Não utilize uma tomada de corrente que não esteja bem presa à parede.

Utilização proibida

Não instale/utilize o televisor em locais, ambientes ou situações como os listados abaixo, ou, caso contrário, o televisor pode funcionar mal e provocar um incêndio, choque eléctrico, avaria e/ou feridas.

Local:

Ao ar livre (sob a luz solar directa), perto do mar, num navio ou outra embarcação, dentro de um veículo, em instituições médicas, locais instáveis, perto de água, chuva, humidade ou fumo.

Ambiente:

Locais quentes, húmidos ou com muito pó; onde possam entrar insectos; onde possa estar sujeito a vibrações mecânicas, perto de objectos de fogo (velas, etc). O televisor não deve ser exposto à água ou salpicos e não devem ser colocados quaisquer objectos que contenham líquidos, como por exemplo vasos, em cima do televisor.

Situação:

Não utilize o televisor quando tiver as mãos molhadas, com a tampa retirada, ou com acessórios não recomendados pelo fabricante. Desligue o televisor da tomada de corrente e da antena durante as trovoadas.

Peças danificadas:

- Não lance nada contra o televisor. O vidro do ecrã pode partir-se devido ao impacto e provocar ferimentos graves.
- Se a superfície do televisor rachar, não toque nela até ter desligado o cabo de alimentação. Caso contrário, o cabo provocará um choque eléctrico.

Quando não estiver a ser utilizado

- Se não vai utilizar o televisor durante vários dias, deve desligá-lo da alimentação por razões ambientais e de segurança.

Continua

- Como o televisor não está desligado da alimentação quando está apenas em estado de desligado, retire a ficha da tomada para desligar o televisor completamente.
- No entanto, alguns televisores possuem funções que precisam que o televisor fique no modo de espera (standby) para funcionarem correctamente.

Para as crianças

- Não deixe as crianças subir para o televisor.
- Mantenha os acessórios fora do alcance das crianças, para que não possam ser engolidos por engano.

Se ocorrerem os seguintes problemas...

Desligue o televisor e retire a ficha da tomada imediatamente se algum dos seguintes problemas ocorrer.

Dirija-se a um agente ou centro de assistência Sony para enviar o televisor a um técnico de assistência qualificado para verificação.

Quando:

- O cabo de alimentação estiver danificado.
- A tomada de corrente não estiver bem presa à parede.
- O televisor estiver danificado por ter caído, ter sofrido uma pancada ou ter sido lançada alguma coisa contra ele.
- Se algum líquido ou objecto sólido penetrar nos orifícios da caixa.

Precauções

Ver televisão

- Veja televisão com uma luz ambiente adequada, pois uma luz fraca ou ver televisão durante um longo período de tempo prejudica a vista.
- Se utilizar auscultadores, não regule o volume para um nível demasiado alto, para evitar lesões auditivas.

Ecrã LCD

- Embora o ecrã LCD seja fabricado com uma tecnologia de alta precisão e 99,99% ou mais dos pixels sejam efectivos, podem aparecer sistematicamente pontos pretos ou pontos brilhantes de luz (vermelha, azul ou verde). Não se trata de uma avaria, mas sim de uma característica da estrutura do LCD.
- Não carregue nem risque o filtro frontal, nem coloque objectos em cima do televisor. Pode danificar o ecrã LCD ou a imagem ficar irregular.
- Se utilizar o televisor num local frio, as imagens podem ficar escuras ou com manchas. Não se trata de uma avaria. Este fenómeno desaparece logo que subir a temperatura.
- Se visualizar imagens fixas continuamente, pode produzir-se uma imagem fantasma. Essa imagem desaparece pouco depois.
- Durante a utilização do televisor, o ecrã e a caixa aquecem. Isso não é sinónimo de avaria.
- O ecrã LCD contém uma pequena quantidade de cristais líquidos. Alguns

tubos fluorescentes utilizados neste televisor também contém mercúrio. Para se desfazer deles, cumpra as regulamentações e imposições locais.

Utilizar e limpar o ecrã/caixa do televisor

Desligue o cabo de alimentação que liga o televisor à tomada de corrente eléctrica antes de limpar.

Para evitar a degradação do material ou a degradação do revestimento do ecrã, respeite as seguintes precauções.

- Limpe o pó do ecrã/da caixa com cuidado com um pano de limpeza macio. Se não conseguir limpar bem o pó, humedecê ligeiramente um pano macio numa solução de detergente suave.
- Não utilize esfregões abrasivos, líquidos de limpeza alcalinos/ácidos, pós de limpeza ou solventes voláteis, como álcool, benzina, diluente ou insecticida. Se utilizar este tipo de materiais ou mantiver um contacto prolongado com materiais de borracha ou vinil danifica a superfície do ecrã e o material da caixa.
- É recomendado passar periodicamente o aspirador pelos orifícios de ventilação para assegurar uma ventilação adequada.
- Quando ajustar o ângulo do televisor, mova-o lentamente de forma a impedir que o televisor se desloque ou se separe da base.

Equipamento opcional

Coloque os componentes opcionais ou qualquer equipamento que emita radiação electromagnética longe do televisor. Caso contrário, pode aparecer distorção da imagem e/ou som com ruído.

Pilhas

- Respeite a polaridade correcta quando colocar as pilhas.
- Não use tipos de pilhas diferentes, nem misture pilhas novas com pilhas usadas.
- Deite as pilhas fora respeitando as leis de protecção ambiental. Algumas regiões podem ter regulamentações acerca da eliminação de pilhas. Aconselhe-se junto das autoridades locais.
- Utilize o telecomando com cuidado. Não entorne líquidos sobre o telecomando nem o pise ou deixe cair.
- Não coloque o telecomando num local perto de uma fonte de calor, num local exposto à luz solar directa ou numa sala húmida.

Eliminação do televisor



Tratamento de Equipamentos Eléctricos e Electrónicos no final da sua vida útil (Aplicável na

União Europeia e em países Europeus com sistemas de recolha selectiva de resíduos)

Este símbolo, colocado no produto ou na sua embalagem, indica que este não deve ser tratado como resíduo urbano indiferenciado. Deve sim ser colocado num ponto de recolha destinado a resíduos de equipamentos eléctricos e electrónicos.

Assegurando-se que este produto é correctamente depositado, irá prevenir potenciais consequências negativas para o ambiente bem como para a saúde, que de outra forma poderiam ocorrer pelo mau manuseamento destes produtos. A reciclagem dos materiais contribuirá para a conservação dos recursos naturais. Para obter informação mais detalhada sobre a reciclagem deste produto, por favor contacte o município onde reside, os serviços de recolha de resíduos da sua área ou a loja onde adquiriu o produto.



Tratamento de pilhas no final da sua vida útil (Aplicável na União Europeia e em países

Europeus com sistemas de recolha selectiva de resíduos)

Este símbolo, colocado na pilha ou na sua embalagem, indica que estes produtos não devem ser tratados como resíduos urbanos indiferenciados. Em determinadas pilhas este símbolo pode ser usado em combinação com um símbolo químico. Os símbolos químicos para o mercúrio (Hg) ou chumbo (Pb) são adicionados se a pilha contiver mais de 0.0005% em mercúrio ou 0.004% em chumbo. Devem antes ser colocados num ponto de recolha destinado a resíduos de pilhas e acumuladores. Assegurando-se que estas pilhas são correctamente depositadas, irá prevenir potenciais consequências negativas para o ambiente bem como para a saúde, que de outra forma poderiam ocorrer pelo mau manuseamento destas pilhas. A reciclagem dos materiais contribuirá para a conservação dos recursos naturais. Se por motivos de segurança, desempenho ou protecção de dados, os produtos necessitem de uma ligação permanente a uma pilha integrada, esta só deve ser substituída por profissionais qualificados. Acabado o período de vida útil do aparelho, coloque-o no ponto de recolha de produtos eléctricos/electrónicos de forma a garantir o tratamento adequado da bateria integrada. Para as restantes pilhas, por favor, consulte as instruções do equipamento sobre a remoção das mesmas. Deposite a bateria num ponto de recolha destinado a resíduos de pilhas e baterias. Para informações mais detalhadas sobre a reciclagem deste produto, por favor contacte o município onde reside, os serviços de recolha de resíduos da sua área ou a loja onde adquiriu o produto.

Descrição do telecomando

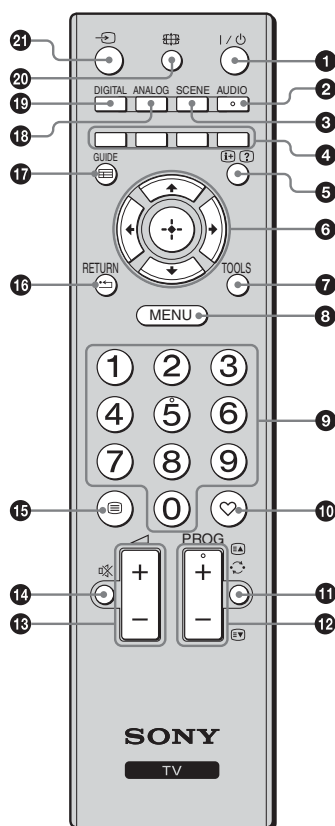

- 1 I/⏻ – Televisão em espera (standby)**
Ligue e desligue o televisor a partir do modo de espera.
- 2 AUDIO**
Prima para alterar o modo de som duplo (página 24).
- 3 SCENE – Selecção de Cena (página 14)**
- 4 Botões de cores (página 14, 17)**
- 5 (+) (?) – Informação/Revelar Texto**
 - No modo digital: Mostra informações breves do programa que está a ser visto actualmente.
 - No modo analógico: Mostra informação como o número de canal actual e o formato de ecrã.
 - No modo de texto (página 14): Revela informações ocultas (p. ex. respostas num jogo de perguntas e respostas).
- 6 ↕/↔/↔/⊕**
- 7 TOOLS (página 15, 20)**
Permite-lhe aceder a várias opções de visualização e alterar/fazer ajustes de acordo com a fonte e o formato de ecrã.
- 8 MENU (página 22)**
- 9 Botões numéricos**
 - No modo de televisor: Selecciona canais. Para os números de canal 10 e superiores, prima o segundo e terceiro dígito um a seguir ao outro rapidamente.
 - No modo de texto: Insira o número de página de três dígitos para seleccionar a página.
- 10 ♥ – Lista de Favoritos Digital**
Prima para apresentar a Lista de Favoritos Digital que especificou (página 17).
- 11 ↻ – Canal anterior**
Regressa ao último canal seleccionado.
- 12 PROG +/- (⏪) (⏩)**
 - No modo de televisor: Selecciona o canal seguinte (+) ou anterior (-).
 - No modo de texto (página 14): Seleccione a página seguinte (⏪) ou anterior (⏩).
- 13 ↗ +/- – Volume**
- 14 🔊 – Cortar o som**
- 15 ☰ – Texto (página 14)**
- 16 RETURN / ⏪**
Regressa ao ecrã anterior de qualquer menu visualizado.
- 17 GUIDE / ☰ – EPG (Guia Electrónico Digital de Programas) (página 16)**
- 18 ANALOG – Modo analógico (página 13)**
- 19 DIGITAL – Modo digital (página 13)**
- 20 ⏏ – Modo de ecrã (página 14)**
- 21 ↵ – Seleccionar entrada**
Selecione a fonte de entrada de um equipamento ligado às entradas do televisor (página 19).



- Os botões 5, PROG + e AUDIO possuem pontos em relevo. Utilize os pontos em relevo como referências ao utilizar o televisor.

Descrição geral dos botões e indicadores do televisor

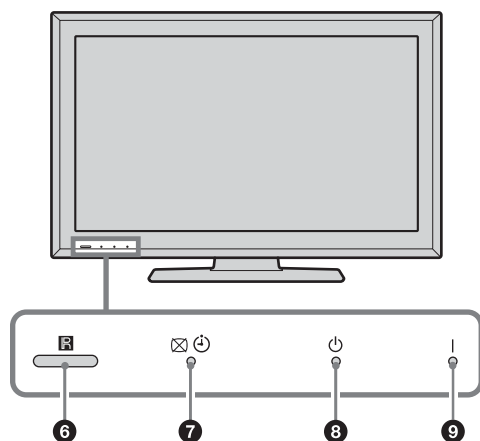
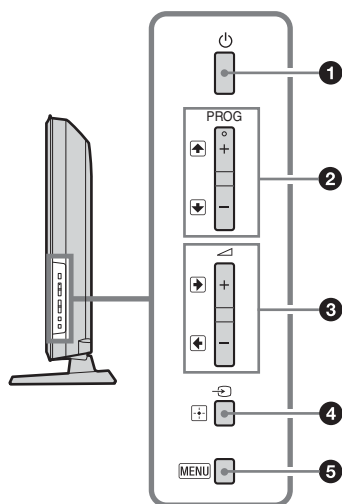

1 – Ligação

Liga ou desliga o televisor.



- Para desligar o televisor por completo, retire a ficha da tomada.
- Quando ligar o televisor, o indicador de corrente acende-se a verde.

2 **PROG** +/-//

- No modo de televisor: Seleciona o canal seguinte (+) ou anterior (-).
- No menu do televisor: Move-se pelas opções para cima () ou para baixo ()

3 +/-//

- No modo de televisor: Reduz (+) ou aumenta (-) o volume.
- No menu do televisor: Move-se pelas opções para a direita () ou esquerda ()

4 / – Seleccionar entrada / OK

- No modo de televisor: Seleccione a fonte de entrada de um equipamento ligado às entradas do televisor (página 19).
- No menu do televisor: Selecciona o menu ou opção e confirma o ajuste.

5 **MENU** (página 22)

6 **Sensor do telecomando**

- Recebe sinais IV do telecomando.
- Não coloque nada sobre o sensor, porquanto a sua função pode ser afectada.

7 – Indicador de Imagem Deslig. / Indicador de Temp. Desligar

- Ilumina-se a verde quando está desligado (página 25).
- Acende-se com luz cor-de-laranja quando Temp. Desligar é programado (página 26).

8 – Indicador de espera (standby)

Ilumina-se a vermelho quando o televisor está no modo de espera (standby).

9 **I** – Indicador de corrente

Ilumina-se a verde quando o televisor está ligado.



- Verifique se o televisor está desligado por completo antes de desligar o cabo de alimentação. Se desligar o cabo de alimentação enquanto o televisor está ligado, o indicador pode ficar aceso ou pode causar uma avaria do televisor.

Ver televisão

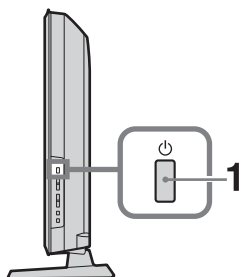

- 1 Prima na parte lateral do televisor para ligar o televisor.

Quando o televisor se encontrar no modo de espera (o indicador (modo de espera) do painel frontal do televisor fica vermelho), prima no telecomando para ligar o televisor.

- 2 Prima DIGITAL para activar o modo digital ou ANALOG para mudar para o modo analógico.

Os canais disponíveis variam dependendo do modo.

- 3 Carregue nos botões numéricos ou em PROG +/- para seleccionar um canal de televisão.

Para seleccionar os números de canal 10 e superiores utilizando os botões numéricos, prima o segundo e terceiro dígito um a seguir ao outro rapidamente.

Para seleccionar um canal digital utilizando o Guia Electrónico Digital de Programas (EPG), ver página 16.

No modo digital

Uma faixa de informação aparece brevemente. Os ícones seguintes podem ser indicados na faixa.

- Serviço de rádio
- Serviço codificado/assinatura
- Idiomas de áudio múltiplos disponíveis
- Legendas disponíveis
- Legendas disponíveis para pessoas com problemas auditivos
- Idade mínima recomendada para este programa (de 4 a 18 anos)
- Bloqueio Parental

Operações adicionais

Para	Faça o seguinte
Ajustar o volume	Carregue em + (aumentar)/ - (reduzir).
Aceder à Tabela de índice de programas (apenas no modo analógico)	Carregue em + . Para seleccionar um canal analógico, carregue em e depois carregue em + .
Aceder a Favoritos Digitais (apenas no modo digital)	Carregue em . Para mais informações, ver página 17.

Para aceder ao Texto

Carregue em . Sempre que carregar em , o visor muda ciclicamente da maneira seguinte: Texto → Texto sobre a imagem do televisor (modo misturado) → Sem Texto (sair do serviço de Texto) Para seleccionar uma página, carregue nos botões numéricos ou em /. Para revelar informações ocultas, carregue em .



- Quando quatro itens coloridos aparecerem no fundo da página do Texto, o Fasttext está disponível. O Fasttext permite-lhe um acesso mais rápido e fácil às páginas. Carregue no botão colorido correspondente para aceder à página.

Modo Selecção de Cena

Selecione “Geral”, “Cinema”, “Desporto”, “Jogo” ou “Fotografia”. Quando define um modo, a qualidade ideal de áudio e imagem (com base no tipo de conteúdos) é definida automaticamente.

- 1 Carregue em SCENE no telecomando.
- 2 Carregue em /// para seleccionar o modo e depois carregue em .

Geral: Definições actuais do utilizador.

Cinema: Oferece uma imagem e som semelhantes aos de uma sala de cinema.

Desporto: Oferece uma imagem realista com som surround.

Jogo: Oferece uma imagem que permite desfrutar ao máximo de jogos, com a melhor qualidade de imagem e som.

Fotografia: Oferece uma imagem que reproduz a textura e cor de uma fotografia impressa.



- Se for seleccionado um modo de cena, não é possível a selecção do modo de imagem no menu de imagem - desactive primeiro a selecção de cena.
- Não disponível para entrada PC, entrada HDMI PC e no menu “Fotografia / Música”.

Para alterar o formato de ecrã manualmente para se adaptar à transmissão

Carregue repetidamente em para seleccionar o formato de ecrã desejado.

Optimizado*

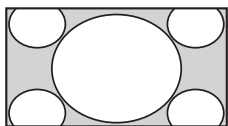

Mostra transmissões em 4:3 convencional com uma limitação de ecrã expandido. A imagem 4:3 é esticada de modo a encher o ecrã.

4/3

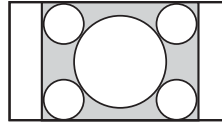

Mostra transmissões em 4:3 convencional (p. ex. televisão em formato não expandido) nas proporções correctas.

Expandido

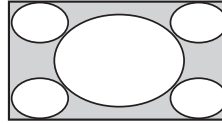

Estica uma imagem 4:3 horizontalmente, para preencher um ecrã 16:9.

Zoom*

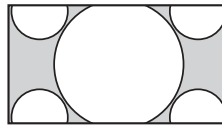

Mostra transmissões em cinemascope (formato letter box) nas proporções correctas.

14/9*

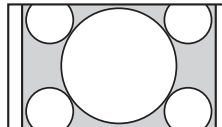

Mostra transmissões em 14:9 nas proporções correctas. Como resultado, são visíveis barras pretas no ecrã.

Legendas*

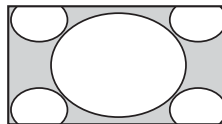

Mostra transmissões em cinemascope (formato letter box) com legendas no ecrã.

Auto

- “Formato Ecrã” é definido para “Auto”, mudando automaticamente o formato de ecrã de modo a adequar-se ao sinal de transmissão.
- “Auto” está disponível apenas para sinais PAL e SECAM.

* Podem ser cortadas secções da parte de cima e da parte de baixo da imagem.



- Dependendo do sinal, alguns formatos de ecrã podem não ser seleccionáveis.
- Alguns caracteres e/ou letras da parte de cima e de baixo da imagem podem não ser visíveis no modo “Optimizado”.



- Pode ajustar a posição vertical da imagem quando seleccionar “Optimizado”, “Zoom”, “14/9” ou “Legendas”. Prima / para se deslocar para cima ou para baixo (por ex., para ler as legendas).

Utilização do menu de Ferramentas

Carregue em TOOLS para mostrar as opções seguintes quando visualizar um programa de televisão.

Opções	Descrição
Fechar	Fecha o menu de Ferramentas.
Modo de Imagem	Ver página 23.
Efeitos	Ver página 24.
Altifalante	Ver página 24.
Idioma de Áudio (apenas no modo digital)	Ver página 29.
Configurar Legendas (apenas no modo digital)	Ver página 29.
Temp. Desligar	Ver página 26.
Poupar Energia	Ver página 25.
Informações Sistema (apenas no modo digital)	Mostra o ecrã de informações do sistema.

Verificar o Guia Electrónico Digital de Programas (EPG) DV3*



1 No modo digital, carregue em GUIDE.

2 Execute a operação desejada como mostrado na tabela seguinte ou visualizado no ecrã.



- A informação do programa será visualizada unicamente se a estação de televisão estiver a transmiti-la.

Guia Electrónico Digital de Programas (EPG)

* Esta função pode não estar disponível em alguns países/regiões.

Para	Faça o seguinte
Ver um programa	Carregue em /// para seleccionar o programa, e depois carregue em .
Desligar o EPG	Carregue em GUIDE.



- Se tiver sido seleccionada uma restrição de idade, uma mensagem pedindo o código PIN aparecerá no ecrã. Para mais informações, ver “Bloqueio Parental” na página 29.

Utilização da lista de Favoritos Digital DV3*













Lista de Favoritos Digital

* Esta função pode não estar disponível em alguns países/regiões.

A função de Favoritos permite especificar até quatro listas dos seus programas favoritos.

- 1 No modo digital, carregue em .
- 2 Execute a operação desejada como mostrado na tabela seguinte ou visualizado no ecrã.

Para	Faça o seguinte
Criar a lista de Favoritos pela primeira vez	<ol style="list-style-type: none">1 Carregue em  para seleccionar "Sim".2 Prima o botão amarelo para seleccionar a lista de Favoritos.3 Carregue em  para seleccionar o canal que deseja acrescentar e depois carregue em .Os canais que são memorizados na lista de Favoritos são indicados por um símbolo .4 Prima RETURN para terminar a configuração.
Ver um canal	<ol style="list-style-type: none">1 Prima o botão amarelo para navegar através das suas listas de Favoritos.2 Carregue em  para seleccionar o canal, e depois carregue em .
Desligar a lista de Favoritos	Carregue em RETURN.
Acrescentar ou apagar canais na lista de Favoritos actualmente editados	<ol style="list-style-type: none">1 Carregue no botão azul.2 Prima o botão amarelo para seleccionar a lista de Favoritos que pretende editar.3 Carregue em  para seleccionar o canal que deseja acrescentar ou apagar e depois carregue em .
Apagar todos os canais da lista de Favoritos actual	<ol style="list-style-type: none">1 Carregue no botão azul.2 Prima o botão amarelo para seleccionar a lista de Favoritos que pretende editar.3 Carregue no botão azul.4 Carregue em  para seleccionar "Sim", e depois carregue em .

Utilizar equipamento opcional

Ligação de equipamento opcional

Pode ligar uma grande variedade de equipamentos opcionais ao televisor. Os cabos de ligação não são fornecidos.

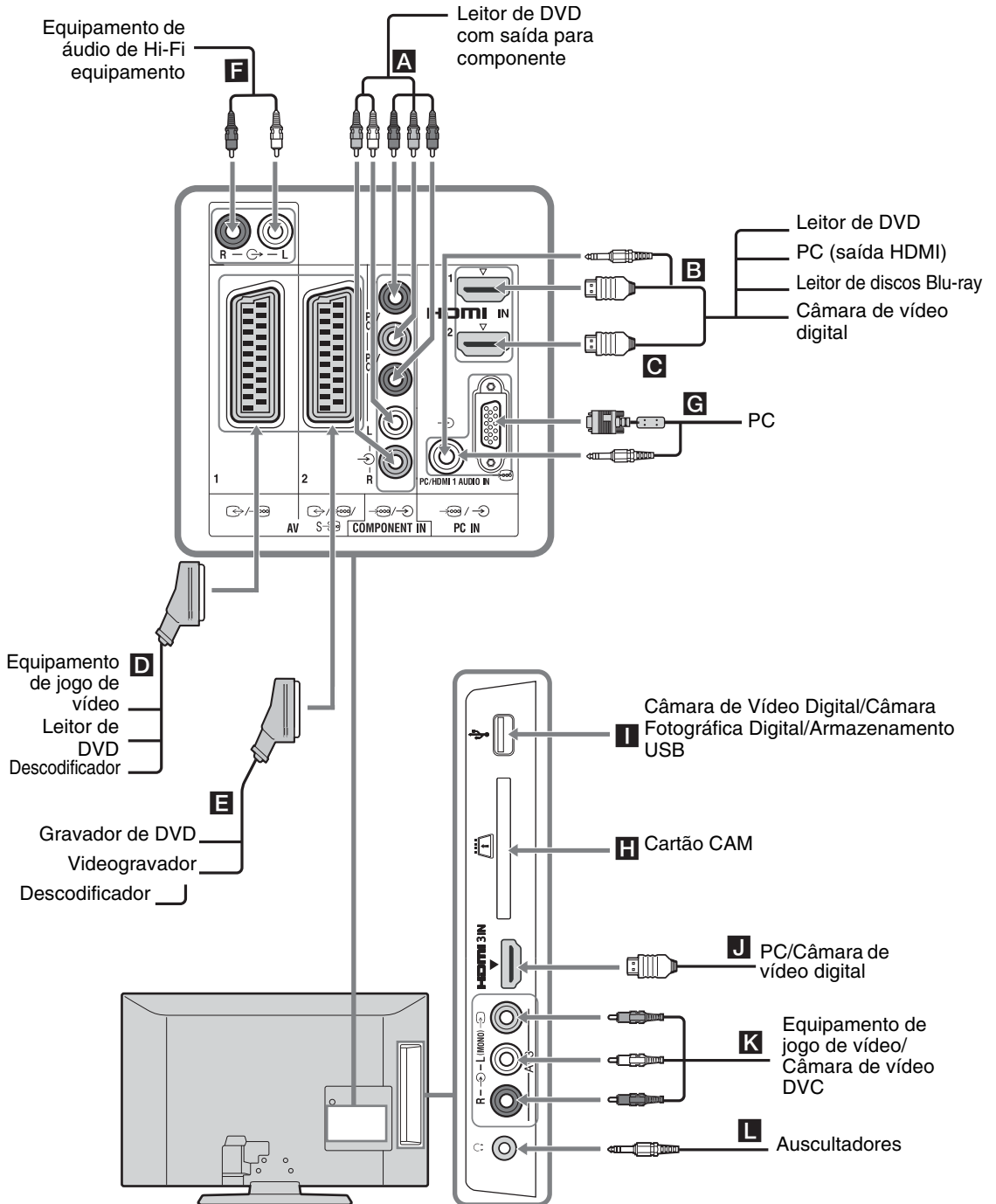





Visualizar imagens de equipamento ligado

Ligue o equipamento ligado e, em seguida, realize uma das seguintes operações.

Para um videogravador sintonizado automaticamente (página 7)

No modo analógico, carregue em PROG +/-, ou nos botões numéricos, para seleccionar o canal de vídeo.









Para outro tipo de equipamento ligado

Prima  para visualizar a lista de equipamento ligado. Prima  para seleccionar a fonte de entrada desejada, depois prima . (A opção realçada é seleccionada se passarem dois segundos sem qualquer operação, após carregar em .)













Para um dispositivo USB

Consulte a página 20.

Símbolo no ecrã Descrição

 Component	Para ver o equipamento ligado a A .
 HDMI1,	HDMI IN 1, HDMI IN 2 ou HDMI IN 3
 HDMI2 ou	
 HDMI3	
	Para ver o equipamento ligado a B , C ou J . Sinais áudio e vídeo digital entram a partir do equipamento ligado. Se o equipamento tiver uma tomada DVI, ligue a tomada DVI à tomada HDMI IN 1 através de uma interface de adaptador DVI-HDMI (não fornecida), e ligue as tomadas audio out do equipamento às tomadas audio in das tomadas HDMI IN 1. Ligue à tomada HDMI IN 3, para visualizar fotografias ou imagens no ecrã a partir do PC ou câmara de vídeo digital.
 AV1/  AV1	Para ver o equipamento ligado a D .
 AV2/  AV2/  AV2	Para ver o equipamento ligado a E .

Símbolo no ecrã Descrição

 PC	Para ver o equipamento ligado a G .   <ul style="list-style-type: none">• Recomenda-se que utilize um cabo de PC com ferrites como “Ficha, D-sub 15” (ref. 1-793-504-11, disponível no Centro de Assistência Técnica da Sony) ou equivalente.
 USB	Para ver o equipamento ligado a I .  Para visualizar fotografias ou ouvir música num suporte de armazenamento USB ligado ao televisor.
 AV3	Para ver o equipamento ligado a K .  Quando ligar equipamento mono, ligue à tomada AV3 L  .
	<ul style="list-style-type: none">• Certifique-se de que utiliza apenas um cabo HDMI autorizado, com o logótipo HDMI. Recomendamos que utilize um cabo HDMI Sony.• Quando um equipamento compatível com o controlo HDMI estiver ligado, a comunicação com o equipamento ligado é suportada. Consulte página 21 para configurar esta comunicação.
Para ligar	Faça o seguinte
Módulo de Acesso Condicional (CAM) H	Para utilizar serviços Pay Per View. Para mais informações, consulte o manual de instruções fornecido com o CAM. Para utilizar o CAM, retire o cartão fictício (“dummy card”) da ranhura CAM. Desligue o televisor quando introduzir o CAM na ranhura CAM. Quando não utilizar o CAM, recomendamos que o cartão fictício (“dummy card”) seja introduzido e mantido no interior da ranhura CAM.  <ul style="list-style-type: none">• O CAM não é suportado em alguns países/regiões. Consulte o seu agente autorizado.
Equipamento de áudio de Hi-Fi F	Ligue às tomadas de saída de áudio  para ouvir o som do televisor no equipamento de áudio de Hi-Fi. O nível de áudio dos altifalantes externos pode ser alterado carregando nos botões de volume do telecomando.
Auscultadores L	Ligue à tomada  para ouvir o som do televisor nos auscultadores.

Operações adicionais

Para	Faça o seguinte
Regressar ao modo de televisão	Carregue em DIGITAL ou em ANALOG.

Utilização do menu Ferramentas

Carregue em TOOLS para mostrar as opções seguintes quando visualizar imagens do equipamento ligado.

Opções	Descrição
Fechar	Fecha o menu de Ferramentas.
Modo de Imagem (excepto modo de entrada PC, modo de entrada USB)	Ver página 23.
Modo de Visualizar (apenas no modo de entrada para PC)	Ver página 23.
Efeitos	Ver página 24.
Altifalante	Ver página 24.
Ajuste Horizontal (apenas no modo de entrada para PC)	Ver página 25.
Ajuste Vertical (apenas no modo de entrada para PC)	Ver página 25.
Temp. Desligar (excepto modo de entrada para PC)	Ver página 26.
Poupar Energia	Ver página 25.

Reprodução de Fotografias / Músicas através de USB

Pode desfrutar no seu televisor de ficheiros de fotografias / músicas guardados numa câmara fotográfica ou câmara de vídeo Sony através de um cabo USB ou de um suporte de armazenamento USB.

1 Ligue um dispositivo USB suportado ao televisor.

2 Carregue em **MENU**.

3 Carregue em / para seleccionar “Fotografia / Música”, e depois carregue em .

4 Carregue em /// para seleccionar um ficheiro ou pasta e depois carregue em .

Quando seleccionar uma pasta, seleccione um ficheiro e depois carregue em .
Começa a Reprodução.



- A qualidade da imagem pode parecer fraca quando utilizar o modo “Fotografia” porque as imagens podem ser ampliadas consoante o ficheiro. Para além do mais, as imagens podem não encher todo o ecrã dependendo do tamanho e formato da imagem.
- Alguns ficheiros de fotografias pode demorar algum tempo a aparecer quando utilizar o modo “Fotografia”.
- O nome do ficheiro e o nome da pasta suportam o conjunto de caracteres UTF-8.
- Enquanto o televisor está a aceder aos dados no dispositivo USB, tenha em atenção o seguinte:
 - Não desligue o televisor ou o dispositivo USB ligado.
 - Não desligue o cabo USB.
 - Não retire o dispositivo USB.Os dados no dispositivo USB podem ficar danificados.
- A Sony não se responsabiliza por quaisquer danos ou perda de dados no suporte de gravação devido a avaria de qualquer dispositivo ligado ao televisor.
- A reprodução USB é suportada pelos seguintes formatos de ficheiros de fotografia:
 - JPEG (ficheiros de formato JPEG com a extensão “.jpg” e em conformidade com DCF 2.0 ou Exif 2.21)
- Quando liga uma câmara fotográfica Sony digital, defina o modo da ligação USB da câmara para Auto ou “Memória de Massa”. Para mais informações acerca do modo de ligação USB, consulte as instruções fornecidas com a sua câmara digital.
- A reprodução USB é suportada pelos seguintes formatos de ficheiros de música:
 - Ficheiros MP3 (ficheiros com a extensão “.mp3” que não têm copyright) e ficheiros WAV (ficheiros com a extensão “.wav”).
- O visualizador de fotografias USB suporta sistemas de ficheiros FAT16 e FAT32.
- Até 300 ficheiros por pasta são suportados.
- Dependendo das especificações exactas do ficheiro, alguns ficheiros, incluindo os modificados num PC, não podem ser reproduzidos mesmo que o formato do ficheiro seja suportado.
- Verifique o sítio da web em baixo para obter informações actualizadas acerca de dispositivos USB compatíveis.
<http://support.sony-europe.com/TV/compatibility/>

Utilizar controlo para HDMI

A função de controlo para HDMI permite que o televisor comunique com o equipamento ligado compatível com essa função, através de HDMI CEC (Consumer Electronics Control). Por exemplo, ligando equipamento Sony compatível com controlo para HDMI (com cabos HDMI), pode controlá-los em conjunto.

Certifique-se de que liga o equipamento correctamente e que efectua as definições necessárias.

Para efectuar as definições de controlo para HDMI

As definições de controlo para HDMI têm de ser definidas do lado do televisor e também do equipamento ligado. Consulte “Configurar HDMI” na página 27 para as definições do televisor. Para as definições do equipamento ligado, consulte as instruções de funcionamento do equipamento.

Funções de controlo para HDMI

- Desliga o equipamento conectado ao televisor.
- Liga o televisor conectado ao equipamento ligado e passa a entrada automaticamente para o equipamento quando o equipamento começa a reprodução.

Utilizar as funções de MENU

Navegar pelos menus

“MENU” permite-lhe beneficiar de diversas funções práticas deste televisor. Pode seleccionar facilmente canais ou fontes de entrada e alterar os ajustes do televisor.

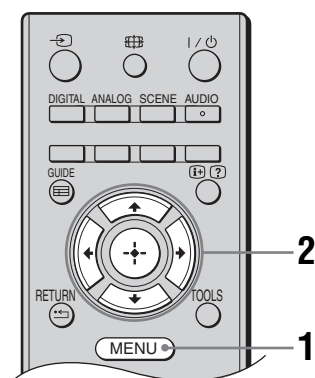

- 1 Carregue em MENU.
- 2 Carregue em / para seleccionar uma opção, e depois carregue em . Para sair do menu, carregue em MENU.



- 1 **Favoritos Digital***
Apresenta a lista de Favoritos (página 17).
- 2 **Analógico**
Regressa ao último canal analógico visto.
- 3 **Digital***
Regressa ao último canal digital visto.
- 4 **EPG Digital***
Apresenta o Guia Electrónico Digital de Programas (EPG) (página 16).

5 Tomadas

Selecciona equipamento ligado ao televisor.

- Para ver a entrada externa pretendida, seleccione a fonte de entrada e depois carregue em .

6 Fotografia / Música

Apresenta o menu “Fotografia / Música” (página 20).

7 Ajustes

Apresenta o menu “Ajustes” em que é realizada a maior parte das definições avançadas e ajustes.

1 Carregue em / para seleccionar um ícone do menu, e depois carregue em .

2 Carregue em /// para seleccionar uma opção ou ajustar um parâmetro e depois carregue em .

Para obter mais informações sobre ajustes, consulte página 23 a 30.





- As opções que pode ajustar variam dependendo da situação. As opções não disponíveis são vistas em cinzento ou não são mostradas.

* Esta função pode não estar disponível em alguns países/regiões.

Ajustes

Ajuste de Imagem

Modo de Imagem	Selecciona o modo de imagem excepto para a fonte de entrada para PC. “ Vívido ”: Para um contraste e uma nitidez realçados. “ Standard ”: Para imagem standard. Recomendado para o entretenimento doméstico. “ Cinema ”: Para ver conteúdo baseado em filmes. Mais adequado para ver num ambiente parecido ao de uma sala de cinema. “ Fotografia ”: Para fotografias.
Modo de Visualizar (apenas no modo PC)	Selecciona o modo de visualizar para fonte de entrada para PC. “ Vídeo ”: Para imagens de vídeo. “ Texto ”: Para texto, gráficos ou tabelas. “ Fotografia ”: Para fotografias.
Retroilumi	Ajusta o brilho e a retroiluminação.
Contraste	Aumenta ou diminui o contraste da imagem.
Brilho	Torna a imagem mais brilhante ou mais escura.
Cor	Aumenta ou diminui a intensidade da cor.
Tonalidade	Aumenta ou reduz os tons de verde e vermelho.  <ul style="list-style-type: none">• “Tonalidade” só pode ser regulada para o sinal de cores NTSC (por exemplo, cassetes de vídeo dos EUA).
Nitidez	Aviva ou suaviza a imagem.
Tom da cor	Ajusta o branco da imagem. “ Frio ”: Dá às cores brancas uma tonalidade azul. “ Neutra ”: Dá às cores brancas uma tonalidade neutra. “ Quente ”: Dá às cores brancas uma tonalidade vermelha.  <ul style="list-style-type: none">• “Quente” pode apenas ser seleccionado quando programa “Modo de Imagem” para “Vívido”.
Redução Ruído	Reduz as interferências na imagem (imagem com chuva) num sinal de transmissão fraco. “ Alto/Médio/Baixo ”: Modifica o efeito da redução do ruído. “ Desactivar ”: Desliga a função “Redução Ruído”.
Redução Ruído MPEG	Reduz o ruído da imagem em vídeo comprimido MPEG.

Recomeço Repõe todas as definições de “Ajuste de Imagem” excepto “Modo de Imagem” e “Modo de Visualizar” (apenas em modo PC) nas predefinições de fábrica.



- “Brilho”, “Cor”, “Tonalidade” e “Nitidez” não estão disponíveis quando “Modo de Imagem” é definido para “Vívido” ou quando “Modo de Visualizar” é definido para “Texto”.
- “Redução Ruído” e “Redução Ruído MPEG” não estão disponíveis quando “Modo de Imagem” está ajustado em “Vívido” ou “Foto” ou quando “Modo de Visualizar” está ajustado a “Texto” ou “Foto”.

Ajuste do som

Efeitos Selecciona o modo de som.
“**Dinâmico**”: Melhora a nitidez e presença do som, para uma melhor inteligibilidade e realismo musical.
“**Standard**”: Melhora a nitidez, detalhe e presença do som.
“**Destaque da voz**”: Torna o som de voz mais nítido.

Surround Selecciona o modo surround.
“**Surround**”: Para som surround (apenas para programas estéreo).
“**Estéreo Simulado**”: Adiciona um efeito semelhante a surround a programas mono.
“**Desactivar**”: Para uma recepção estéreo ou mono normal.

Agudos Ajusta os sons agudos.

Graves Ajusta os sons baixos.

Balanço Realça o balanço entre o altifalante direito e o altifalante esquerdo.

Recomeço Repõe todas as definições de “Ajuste do Som” nas predefinições de fábrica.

Som Estéreo Selecciona o som do altifalante para uma transmissão estéreo ou bilingue.
“**Stereo**”, “**Mono**”: Para uma transmissão estéreo.
“**A**”/“**B**”/“**Mono**”: Para ouvir uma transmissão bilingue, seleccione “A” para ouvir o canal de som 1, “B” para ouvir o canal de som 2, ou “Mono” para ouvir um canal de som, se estiver disponível.

• Se seleccionar outro equipamento ligado ao televisor, programe a opção “Som Estéreo” para “Stereo”, “A” ou “B”.

Volume Autom. Mantém um nível de volume constante mesmo quando ocorrem falhas no nível de volume (p. ex., o volume da publicidade tende a ser mais alto que o dos programas).

Altifalante Liga e desliga os altifalantes internos do televisor.
“**Altifalante TV**”: Os altifalantes do televisor estão ligados para ouvir o som do televisor através dos altifalantes do televisor.
“**Sistema de Áudio**”: Os altifalantes do televisor estão desligados para ouvir o som do televisor apenas através do equipamento de áudio externo ligado às tomadas de saída de áudio.











- “Efeitos”, “Surround”, “Agudos”, “Graves”, “Balanço”, “Recomeço” e “Volume Autom.” não estão disponíveis quando “Altifalante” está definido para “Sistema de Áudio”.



Poupar Energia	Selecciona o modo de poupança de energia para reduzir o consumo de energia do televisor. “ Standard ”: Configurações por defeito. “ Reduzir ”: Reduz o consumo de energia do televisor. “ Imagem Deslig. ”: Desliga a imagem. Mesmo com a imagem desligada pode ouvir o som.
Modo de espera de televisor inactivo	Selecione o tempo (“1 h”, “2 h” ou “3 h”) para definir o televisor para modo de espera (standby) automaticamente, se não operar o televisor durante um período de tempo específico.
Gestão de Energia do PC	Quando esta opção é definida para “Activar”, é activado o modo de espera se não for recebido qualquer sinal de PC. Apenas disponível em entrada PC.
Recomeço	Repõe todas as definições “Eco” nas predefinições de fábrica.

Funções

Formato Ecrã	Altera o formato do ecrã. Para obter mais informações sobre este formato de ecrã, consulte página 14.  <ul style="list-style-type: none">• “Auto” está disponível apenas para sinais PAL e SECAM.
Formato Ecrã (apenas no modo PC)	“ Normal ”: Apresenta a imagem no seu tamanho original. “ Integral ”: Aumenta a imagem para preencher toda a área de visualização.
Centrar RGB	Ajusta a posição horizontal da imagem de modo que a imagem se situe no meio do ecrã.  <ul style="list-style-type: none">• Esta opção só está disponível se foi ligada uma fonte RGB aos Euroconectores  /  / S- AV1 ou  /  / S- AV2 na traseira do televisor.
Ajuste de PC	Personaliza o ecrã do televisor como monitor de PC.  <ul style="list-style-type: none">• Esta opção apenas está disponível se for recebido um sinal de PC. <p>“Fase”: Ajusta o ecrã quando uma parte do texto ou da imagem apresentada não é nítida.</p> <p>“Pitch”: Alarga ou diminui horizontalmente o tamanho do ecrã.</p> <p>“Ajuste Horizontal”: Desloca o ecrã para a esquerda ou para a direita.</p> <p>“Ajuste Vertical”: Desloca o ecrã para cima ou para baixo.</p> <p>“Recomeço”: Repõe as predefinições de fábrica.</p>

Temp. Desligar

Programa um período de tempo após o qual o televisor passa automaticamente para o modo de espera (standby).

Quando “Temp. Desligar” é activado, o indicador ☺ (Temp. Desligar) do painel frontal do televisor acende-se com luz cor-de-laranja.



- Quando desliga o televisor e o volta a ligar, “Temp. Desligar” é repostado em “Desactivar”.
- Aparece uma mensagem de notificação no ecrã, um minuto após o televisor ser colocado no modo de espera.



Configurar

Iniciação Automática

Inicia a configuração inicial para selecção do idioma, país/região, local e sintonização em todos os canais digitais e analógicos disponíveis. Geralmente, não precisa de fazer esta operação uma vez que o idioma e o país/região terão sido seleccionados e os canais já terão sido seleccionados quando o televisor foi instalado (página 7). Contudo, esta opção permite-lhe repetir o processo (por ex., para sintonizar novamente a televisão após mudar de casa).

Idioma

Selecciona o idioma no qual os menus são mostrados.

Sintonia Auto. (Apenas no modo analógico)

Sintoniza todos os canais analógicos disponíveis.

Geralmente, não precisa de fazer esta operação uma vez que os canais já foram seleccionados quando o televisor foi instalado (página 7). No entanto, esta opção permite-lhe repetir o processo (p. ex., para voltar a sintonizar o televisor após mudar de casa ou para procurar novos canais que tenham sido lançados pelas emissoras).

Ordenar Programas (Apenas no modo analógico)

Altera a ordem em que os canais analógicos são memorizados no televisor.

- 1 Carregue em / para seleccionar o canal que deseja mover para uma nova posição, e depois carregue em .
- 2 Carregue em / para seleccionar a nova posição para o canal e depois carregue em .

Tomada AV

Atribui um nome a qualquer equipamento ligado às tomadas de lado ou de trás. O nome será mostrado durante um período curto de tempo no ecrã, quando o equipamento for seleccionado..

- 1 Carregue em / para seleccionar a fonte de entrada desejada e depois carregue em .
 - 2 Carregue em / para seleccionar a opção abaixo desejada e depois carregue em .
- AV1 (ou AV2/AV3/HDMI1/HDMI2/HDMI3/Component/PC), VIDEO, DVD, CABLE, GAME, CAM, SAT: Utiliza uma das etiquetas predefinidas para atribuir um nome ao equipamento ligado.
 - “Editar”: Cria o seu próprio nome.
- 1 Carregue em / para seleccionar a letra ou o número desejado (“_” para um espaço em branco), e depois carregue em .
- Se inserir um carácter incorrecto**
- Carregue em / para seleccionar o carácter incorrecto. Depois, carregue em / para seleccionar o carácter correcto.
- 2 Repita o procedimento do passo 1 até o nome ficar completo e prima .

Configurar HDMI

Permite que o televisor comunique com o equipamento compatível com a função controlo para HDMI e ligado às tomadas HDMI do televisor. Note que as definições de comunicação também têm de ser efectuadas do lado do equipamento ligado.

“**Controlo para HDMI**”: Define a opção de ligar ou não as operações do televisor ao equipamento ligado compatível com controlo para HDMI.

“**Auto-desactivar dispositi.**”: Quando define esta opção para “Activar”, o equipamento ligado compatível com controlo para HDMI é desactivado quando coloca a televisão em espera utilizando o telecomando.

“**Auto-activar TV**”: Quando define esta opção para “Activar”, a televisão liga-se quando liga o equipamento ligado compatível com controlo para HDMI.

“**Actualizar lista dispositi.**”: Cria ou actualiza a “Lista dispositivos HDMI”. Podem ser ligados até 11 itens de equipamento compatível, e até 5 itens de equipamentos podem ser ligados a uma só tomada. Certifique-se de que actualiza a “Lista dispositivos HDMI” quando alterar as ligações ou definições.

“**Lista dispositivos HDMI**”: Apresenta uma lista do equipamento ligado compatível com controlo para HDMI.

Nivelar Fontes

Configura um nível de volume independente para cada equipamento ligado ao televisor.

Input Audio do PC

Selecciona o som do equipamento HDMI 1 (DVI-HDMI) ou PC (página 19) ligado.

Sintonia Manual (Apenas no modo analógico)

Altera a definição de canal analógico disponível.

Carregue em \uparrow/\downarrow para seleccionar o número de programa que pretende alterar. Depois, carregue em \oplus .

Sistema

Programa manualmente canais de programa.

1 Carregue em \uparrow/\downarrow para seleccionar “Sistema” e depois carregue em \oplus .

2 Carregue em \uparrow/\downarrow para seleccionar um dos seguintes sistemas de transmissão de televisão e depois carregue em \leftarrow .

B/G: Para países/regiões da Europa ocidental

D/K: Para países/regiões da Europa do leste

L: Para a França

I: Para o Reino Unido



- Dependendo do país/região seleccionado em “País” (página 6), esta opção pode não estar disponível.

Canal

1 Carregue em \uparrow/\downarrow para seleccionar “Canal” e depois carregue em \oplus .

2 Carregue em \uparrow/\downarrow para seleccionar “S” (para os canais de televisão por cabo) ou “C” (para os canais terrestres) e depois carregue em \Rightarrow .

3 Sintonize os canais da seguinte forma:

Se não souber o número do canal (frequência)

Carregue em \uparrow/\downarrow para procurar o canal disponível seguinte. Quando for encontrado um canal, a procura pára. Para continuar a procura, carregue em \uparrow/\downarrow .

Se souber o número de canal (frequência)

Carregue nos botões numéricos para introduzir o número do canal da transmissão que pretende ou o número do canal do videogravador.

4 Carregue em \oplus para saltar para “Confirmar” e depois carregue em \oplus .

Repita o procedimento anterior para programar outros canais manualmente.

Nome

Atribui um nome da sua escolha, até cinco letras ou números, ao canal seleccionado.

AFT

Permite-lhe regular manualmente a sintonia fina do número de programa seleccionado, se considerar que um pequeno ajuste à sintonia pode melhorar a qualidade da imagem.

Filtro Audio

Melhora o som de canais individuais em caso de distorção nas transmissões mono. Às vezes, um sinal de emissão não standard pode causar uma distorção do som ou um corte de som intermitente ao visualizar programas em mono.

Se não sentir qualquer distorção do som, recomendamos que deixe esta opção na predefinição de fábrica “Desactivar”.



- “Filtro Audio” não está disponível quando “Sistema” está ajustado para “L”.

Saltar

Salta os canais analógicos não utilizados quando carregar em PROG +/- para seleccionar canais. (Pode ainda seleccionar um canal que foi saltado utilizando os botões numéricos.)

Confirmar

Guarda as alterações realizadas nos ajustes “Sintonia Manual”.

Instalação Digital

Sintonia Digital

Sintonização Automática Digital

Sintoniza todos os canais digitais disponíveis.

Esta opção permite-lhe voltar a sintonizar o televisor após mudar de casa ou para procurar novos canais que tenham sido lançados pelas emissoras. Carregue em ⊕.

Editar Lista de Programas

Apaga todos os canais digitais não desejados memorizados no televisor e altera a ordem dos canais digitais memorizados no televisor.

- 1 Carregue em ↕/↔ para seleccionar o canal que pretende apagar ou mover para uma nova posição.

Carregue nos botões numéricos para introduzir o número de programa de três dígitos da transmissão que pretende.

- 2 Apague ou altere a ordem dos canais digitais como se segue:

Para apagar o canal digital

Carregue em ⊕. Depois de uma mensagem de confirmação aparecer, carregue em ⇐ para seleccionar “Sim”, e depois carregue em ⊕.

Para alterar a ordem dos canais digitais

Carregue em ⇨ e depois carregue em ↕/↔ para seleccionar a nova posição para o canal e carregue em ⇐.

- 3 Carregue em RETURN.

Sintonização Manual Digital

Sintoniza os canais digitais manualmente.

- 1 Carregue no botão numérico para seleccionar o número do canal que pretende sintonizar manualmente e depois carregue em ↕/↔ para sintonizar o canal.
- 2 Quando forem encontrados os canais disponíveis, prima ⊕ para guardar programas.

Repita o procedimento anterior para sintonizar outros canais manualmente.

Configuração de Legendas

“**Configurar Legendas**”: Quando seleccionar “Para Deficientes auditivos”, algumas ajudas visuais podem ser visualizadas com as legendas (se os canais de televisão transmitirem esta informação).

“**Idioma das legendas**”: Selecciona o idioma no qual as legendas são mostradas.

Configuração de Áudio

“**Tipo de Áudio**”: Passa a transmitir para pessoas com problemas auditivos quando seleccionar “Para Deficientes auditivos”.

“**Idioma de Áudio**”: Selecciona o idioma utilizado para um programa. Alguns canais digitais podem transmitir vários idiomas de áudio para o programa.

“**Descrição Áudio**”: Fornece descrição de áudio (narração) da informação visual se os canais de televisão transmitirem essa informação.

“**Nível de Mistura**”: Ajuste os níveis de saída do áudio principal do televisor e de Descrição Áudio.



- Esta função está apenas disponível quando “Descrição Áudio” está ajustado para “Activar”.

Modo Banner

“**Básico**”: Mostra informações do programa com uma faixa digital.

“**Completo**”: Mostra informações do programa com uma faixa digital e mostra informações do programa detalhadas abaixo dessa faixa.

Bloqueio Parental

Configura uma restrição de idade para os programas. Qualquer programa que exceder a restrição de idade apenas pode ser visualizado depois de introduzir correctamente um Código PIN.

- 1 Carregue nos botões numéricos para introduzir o código PIN existente.
Caso não tenha configurado previamente um PIN, um ecrã de introdução de código PIN aparece. Siga as instruções de “Código PIN” abaixo.
- 2 Carregue em / para seleccionar a restrição de idade ou em “Nenhuma” (para visualização sem restrição) e depois carregue em .
- 3 Carregue em RETURN.

Código PIN

Para configurar o PIN pela primeira vez

- 1 Carregue nos botões numéricos para introduzir o novo código PIN.
- 2 Carregue em RETURN.

Para alterar o PIN

- 1 Carregue nos botões numéricos para introduzir o código PIN existente.
- 2 Carregue nos botões numéricos para introduzir o novo código PIN.
- 3 Carregue em RETURN.



- O código PIN 9999 é aceite sempre.

Configuração Técnica

“**Actualizar Serviço Automaticamente**”: Permite ao televisor detectar e memorizar serviços digitais novos à medida que se tornam disponíveis.

“**Actualização do Sistema**”: Este aparelho pode receber actualizações de software através do sinal de transmissão. Para receber actualizações, a opção de Actualização do Sistema no menu de Configuração Técnica deveria estar ajustada em “Activar”. Quando uma actualização for detectada, o utilizador será informado por uma série de informações no ecrã sobre como prosseguir com a actualização. Uma vez que a actualização tem sido transferida para o aparelho, o sistema pedirá ao utilizador que instale o novo software navegando ao ficheiro upg ao carregar na seta direita. Não desligue o aparelho da tomada de corrente durante o processo de instalação.

“Informações Sistema”: Mostra a versão de software actual e o nível do sinal.

“Zona Horária”: Permite-lhe seleccionar manualmente a zona horária em que se encontra, caso não seja a mesma que a zona horária por defeito para o seu país/região.

“Auto DST”: Programa se troca ou não automaticamente entre horário de Verão e horário de Inverno.

- “Activar”: Troca automaticamente entre o horário de Verão e o horário de Inverno de acordo com o calendário.
- “Desligado”: A hora é visualizada de acordo com a diferença de tempo estabelecida “Zona Horária”.

Config módulo de CA

Permite-lhe aceder ao serviço de televisão de pagamento uma vez que obtenha um Módulo de Acesso Condicional (CAM). Ver página 18 para a localização da tomada  (PCM CIA).

Instalar os Acessórios (Suporte de Montagem na Parede)

Para os clientes:

Para protecção do produto e por razões de segurança, a Sony recomenda vivamente que a instalação do seu televisor seja efectuada por agentes da Sony ou contratantes licenciados. Não tente instalá-lo por si próprio.

Para os agentes e contratantes da Sony:

Preste total atenção às medidas de segurança durante a instalação, manutenção periódica e análise deste produto.

O seu televisor pode ser instalado utilizando o Suporte de Montagem na Parede SU-WL500 (vendido separadamente).

- Consulte as instruções fornecidas com o Suporte de Montagem na Parede para realizar a instalação de modo correcto.
- Consulte “Separação da base do televisor” (página 8).
- Consulte “Tabela de dimensões de instalação do televisor” (página 32).
- Consulte “Diagrama/tabela das localizações dos parafusos e ganchos” (página 32).



- Coloque o televisor na Base de Mesa quando fixar o Gancho de Montagem.

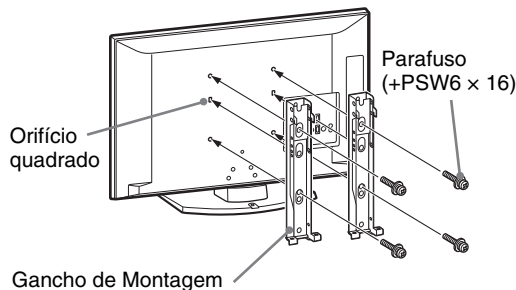

É necessária uma formação técnica adequada para instalar este produto, especialmente para determinar a resistência da parede para suportar o peso do televisor. Certifique-se de que a instalação deste produto na parede é efectuada por agentes da Sony ou contratantes licenciados por esta e preste atenção às medidas de segurança durante a instalação. A Sony não se responsabiliza por quaisquer danos ou ferimentos causados pela utilização indevida ou instalação incorrecta.

Tabela de dimensões de instalação do televisor

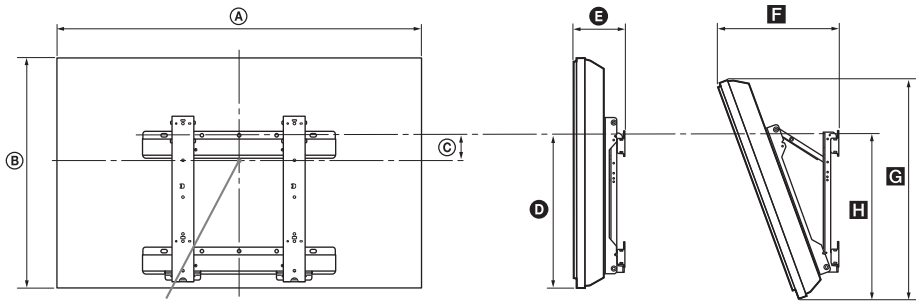

Ponto central do ecrã

Unidade: cm

Nome do Modelo	Dimensões do visor		Dimensão do centro do ecrã	Comprimento para cada ângulo de montagem				
				Ângulo (0°)		Ângulo (20°)		
	A	B	C	D	E	F	G	H
KDL-40S55/P55xx	99,6	61,2	12,2	43,3	15,8	33,8	57,5	47,1
KDL-37S55/P55xx	92,7	57,4	14	43,2	15,6	32,4	54,2	46,8

Os números na tabela acima podem divergir ligeiramente dependendo da instalação.

AVISO

A parede onde irá ser instalado o televisor deve ser capaz de suportar um peso de pelo menos quatro vezes o do televisor. Consulte “Características técnicas” (página 33) para ver o seu peso.

Diagrama/tabela das localizações dos parafusos e ganchos

Nome do Modelo	Localização dos parafusos	Localização dos ganchos
KDL-40S55/P55xx	d, g	b
KDL-37S55/P55xx	d, g	b

* A posição do gancho “a” e “c” não pode ser utilizada para o modelo da tabela de cima.



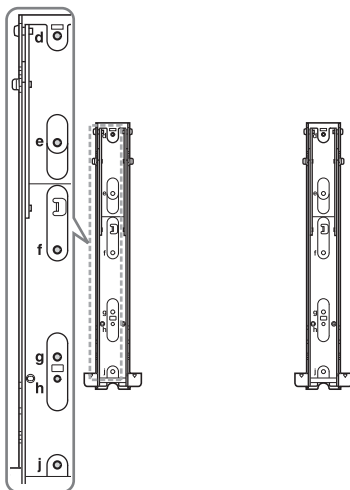



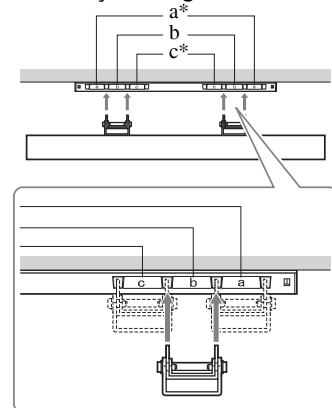





Localização dos parafusos



Localização dos ganchos



Características técnicas

Nome do modelo	KDL-40S55/P55xx	KDL-37S55/P55xx	
Sistema			
Sistema do ecrã	Ecrã LCD (Visor de Cristal Líquido)		
Sistema de televisão	Dependendo da selecção do país/região Analogico: B/G/H, D/K, L, I Digital: DVB-T		
Sistema de Cor/Vídeo	Analogico: PAL, PAL60 (só entrada de vídeo), SECAM, NTSC3.58, NTSC4.43 (só entrada de vídeo) Digital: MPEG-2 MP@ML		
Cobertura de canais	Analogico: 46.25 - 855.25 MHz Digital: VHF/UHF		
Saída de som	10 W + 10 W (RMS)		
Tomadas de Entrada/Saída			
Antena	Terminal externo de 75 ohm para VHF/UHF		
 AV1*1	Ficha scart de 21 pinos, incluindo entrada áudio/vídeo, entrada RGB e saída áudio/vídeo de TV Analógica.		
 AV2*2	Ficha scart de 21 pinos, incluindo entrada áudio/vídeo, entrada RGB, entrada S-Vídeo e saída áudio/vídeo.		
 COMPONENT IN	Formatos suportados: 1080p, 1080i, 720p, 576p, 576i, 480p, 480i Y: 1 Vp-p, 75 ohms, sincron. negativa/0,3V/Pb/Cb: 0,7 Vp-p, 75 ohms/ Pr/Cr: 0,7 Vp-p, 75 ohms		
 COMPONENT IN	Entrada de áudio (tomadas RCA)		
HDMI IN 1, 2, 3	Vídeo: 1080p, 1080p24, 1080i, 720p, 576p, 576i, 480p, 480i Áudio: PCM linear de dois canais 32, 44,1 e 48 kHz, 16, 20 e 24 bits PC (consultar página 34) Áudio analógico (mini-ficha) (apenas HDMI1)		
 AV3	Entrada de vídeo (tomada RCA)		
 AV3	Entrada de áudio (tomadas RCA)		
	Saída de áudio (Esquerda/Direita) (tomadas RCA)		
PC IN 	Entrada PC (15 Dsub) (consultar página 34) G: 0,7 Vp-p, 75 ohms, sem Sincron. a Verde/B: 0,7 Vp-p, 75 ohms/ R: 0,7 Vp-p, 75 ohms, H/V Sincron.: Nível TTL  Entrada áudio PC (mini-ficha)		
	Tomada para auscultadores		
	Porta USB		
	Ranhura CAM (Módulo de Acesso Condicional)		
Potência e outros			
Requisitos de alimentação	220–240 V CA, 50 Hz		
Tamanho do ecrã	Aprox. 101,6 cm medidos diagonalmente	Aprox. 93,98 cm medidos diagonalmente	
Resolução do ecrã	1.920 pontos (horizontal) × 1.080 linhas (vertical)		
Consumo de energia	no modo “Residência”/ “Standard”	151 W	137 W
	no modo “Loja”/ “Vívido”	180 W	167 W
Consumo de energia no modo de espera*3	0,3 W ou menos		
Dimensões (larg × alt × prof)	(com base)	Aprox. 99,6 × 66,3 × 25,9 cm	Aprox. 92,7 × 62,7 × 25,9 cm
	(sem base)	Aprox. 99,6 × 61,2 × 10,9 cm	Aprox. 92,7 × 57,4 × 9,6 cm
Peso	(com base)	Aprox. 19,0 kg	Aprox. 16,5 kg
	(sem base)	Aprox. 17,0 kg	Aprox. 14,5 kg
Acessórios Fornecidos	Consulte em “1: Verificar os acessórios” na página 4.		
Acessórios opcionais	Consulte “Instalar os Acessórios (Suporte de Montagem na Parede)” na página 31.		

*1 Saídas AV1 disponíveis apenas para televisão analógica.

*2 Saídas AV2 para o ecrã actual (excepto PC, HDMI, Component 1080i).

*3 A energia especificada no modo de espera é alcançada depois de o televisor concluir os processos internos necessários.

Design e especificações sujeitos a alterações sem aviso prévio.

Tabela de Referência de Sinal de Entrada PC para PC IN

Sinais	Horizontal (Pixel)	Vertical (Linha)	Frequência horizontal (kHz)	Frequência vertical (Hz)	Standard
VGA	640	480	31,5	60	VGA
SVGA	800	600	37,9	60	Directrizes VESA
XGA	1024	768	48,4	60	Directrizes VESA
WXGA	1280	768	47,4	60	VESA
WXGA	1280	768	47,8	60	VESA
WXGA	1360	768	47,7	60	VESA
SXGA	1280	1024	64	60	VESA
UXGA	1600	1200	75	60	VESA
HDTV	1920	1080	67,5	60	EIA

- Esta entrada para PC do televisor não suporta sincron. a verde nem sincron. composta.
- Esta entrada para PC do televisor não suporta sinais entrelaçados.
- Esta entrada para PC do televisor suporta os sinais indicados no quadro abaixo com uma frequência vertical de 60 Hz.

Tabela de Referência de Sinal de Entrada PC para HDMI IN 1, 2 e 3

Sinais	Horizontal (Pixel)	Vertical (Linha)	Frequência horizontal (kHz)	Frequência vertical (Hz)	Standard
VGA	640	480	31,5	60	VGA
SVGA	800	600	37,9	60	Directrizes VESA
XGA	1024	768	48,4	60	Directrizes VESA
WXGA	1280	768	47,4	60	VESA
WXGA	1280	768	47,8	60	VESA
WXGA	1360	768	47,7	60	VESA
SXGA	1280	1024	64	60	VESA

Resolução de problemas

Verifique se o indicador de  (standby) está a piscar com uma luz vermelha.

Quando está a piscar

A função de diagnóstico automático está activada. Prima  na parte lateral do televisor para desligá-lo, desligue o cabo de alimentação e informe o seu representante ou centro de assistência técnica da Sony.



Se o LED vermelho piscar 19 vezes, desligue o aparelho e retire o dispositivo USB defeituoso. Se o LED vermelho piscar 20 vezes, desligue o aparelho e retire o dispositivo CAM defeituoso.

Quando não está a piscar

- 1 Verifique os itens das tabelas seguintes.
- 2 Se não conseguir resolver o problema, mande reparar o televisor por um técnico de assistência qualificado.

Imagem

Não aparece a imagem (o ecrã está escuro) nem o som

- Verifique a ligação do cabo de antena.
- Ligue o televisor à tomada de corrente e carregue em  na parte lateral do televisor.
- Se o indicador  (standby) se acender com uma luz vermelha, carregue em .

Não aparece a imagem ou as informações do menu do equipamento ligado ao Euroconector

- Carregue em  para mostrar a lista de equipamento ligado e depois seleccione a entrada desejada.
- Verifique a ligação entre o equipamento opcional e o televisor.

Aparecem duas imagens ou uma imagem fantasma

- Verifique a ligação do cabo de antena.
- Verifique a localização e a orientação da antena.

Só aparece chuva e ruído no ecrã

- Verifique se a antena está partida ou dobrada.
- Verifique se a antena alcançou o final da sua vida útil (tem uma duração de três a cinco anos em condições de utilização normal e de um a dois anos num local ao pé do mar).

Interferências na imagem ou no som quando se vê um canal de televisão

- Ajuste “AFT” (Sintonia Fina Automática) para melhorar a recepção da imagem (página 27).

Aparecem pequenos pontos pretos e/ou brilhantes no ecrã

- A imagem do televisor é composta por pixéis. Os pequenos pontos pretos e/ou brilhantes (pixels) que aparecem no ecrã não são sinal de avaria.

Não aparecem as cores dos programas



- Seleccione “Recomeço” (página 24).

Sem cor ou com cor irregular quando visualiza um sinal das tomadas COMPONENT IN

- Verifique a ligação das tomadas  COMPONENT IN e verifique se cada tomada está bem assente nas respectivas tomadas.

Som

Não há som, mas a imagem é boa

- Carregue em  + ou  (Corte do som).
- Verifique se “Altifalante” está ajustado para “Altifalante TV” (página 24).

Canais

O canal pretendido não pode ser seleccionado

- Troque entre o modo analógico e o modo digital e seleccione o canal analógico/digital pretendido.

Alguns canais estão vazios

- Apenas canal codificado/assinatura. Assinar o serviço de televisão de pagamento.
- O canal é utilizado somente para dados (nem imagem nem som).
- Para obter mais informações da transmissão, contacte a estação de televisão.

Os canais digitais não são visualizados

- Contacte um instalador local para saber se são fornecidas transmissões digitais na sua zona.
- Atualize para uma antena de ganho mais alto.

Geral

O televisor desliga-se automaticamente (o televisor entra no modo de espera)

- Verifique se “Temp. Desligar” (página 26) ou “Modo de espera de televisor inactivo” (página 25) está activado.
- O televisor entra automaticamente no modo de espera, se permanecer inactivo e não receber nenhum sinal durante 15 minutos.

Imagem e/ou som com distorções

- Afaste o televisor de fontes de interferências eléctricas, como automóveis, motocicletas, secadores para o cabelo ou equipamento óptico.
- Quando instalar o equipamento opcional, deixe algum espaço entre o equipamento e o televisor.
- Verifique a ligação da antena ou cabo.
- Afaste o cabo de televisão da antena ou do cabo dos outros cabos de ligação.

O telecomando não funciona

- Substitua as pilhas.

O equipamento HDMI não aparece na “Lista dispositivos HDMI”

- Verifique se o seu equipamento é compatível com controlo para HDMI.

Se “Modo de Expositor: Activado” for apresentado no ecrã

- O seu televisor está definido para o modo “Loja”. Tem de definir “Casa” para “Localização” no procedimento “Iniciação Automática” novamente (página 7).

