

SONY®

LCD Digital Colour TV

Bedienungsanleitung _____ **DE**

Mode d'emploi _____ **FR**

Istruzioni per l'uso _____ **IT**

Gebruiksaanwijzing _____ **NL**

KDL-40ZX1

BRAVIA

Einführung

Vielen Dank, dass Sie sich für ein Produkt von Sony entschieden haben.

Bitte lesen Sie dieses Handbuch aufmerksam durch, bevor Sie das Fernsehgerät verwenden, und bewahren Sie es auf, um später bei Bedarf darin nachschlagen zu können.

Der Hersteller dieses Produktes ist Sony Corporation, 1-7-1 Konan Minato-ku Tokio, 108-0075 Japan. Bevollmächtigter für EMV und Produktsicherheit ist Sony Deutschland GmbH, Hedelfinger Strasse 61, 70327 Stuttgart, Deutschland. Für Kundendienst- oder Garantieangelegenheiten wenden Sie sich bitte an die in Kundendienst- oder Garantiedokumenten genannten Adressen.

Hinweis zu Funktionen für digitale Sender

- Alle Funktionen, die sich auf digitales Fernsehen (**DVB**) beziehen, funktionieren nur in Ländern und Gebieten, in denen digitale terrestrische Fernsehsignale im Standard DVB-T (MPEG-2 und H.264/MPEG-4 AVC) ausgestrahlt werden oder in denen ein Zugang zu DVB-C-kompatiblen Kabeldiensten (MPEG-2 und H.264/MPEG-4 AVC) existiert. Bitte erkundigen Sie sich bei Ihrem Fachhändler vor Ort, ob an Ihrem Wohnort DVB-T-Signale empfangen werden können oder fragen Sie Ihren Kabelanbieter, ob dessen DVB-C-Kabeldienst mit dem Betrieb dieses Fernsehers kompatibel ist.
- Der Kabelanbieter kann für solche Dienste eine Zusatzgebühr und die Anerkennung seiner Geschäftsbedingungen verlangen.
- Dieses Fernsehgerät erfüllt die DVB-T- und DVB-C-Spezifikationen. Die Kompatibilität mit zukünftigen digitalen terrestrischen DVB-C-Signalen kann jedoch nicht garantiert werden.
- In manchen Ländern/Gebieten sind u. U. einige Funktionen für digitales Fernsehen nicht verfügbar, sodass die Möglichkeit besteht, dass das DVB-C-Kabelsignal nicht bei allen Anbietern einwandfrei funktioniert.
- Nähere Informationen zur DVB-C-Funktionalität finden Sie auf unserer Kabel-Support-Site:
<http://support.sony-europe.com/TV/DVBC/>

Hinweis zum Drahtlos-Signal

1. Hiermit erklärt Sony, dass sich dieses Gerät in Übereinstimmung mit den grundlegenden Anforderungen und den anderen relevanten Vorschriften der Richtlinie 1999/5/EG befindet.

Die Konformitätserklärung (Declaration of Conformity (DoC)) für die R&TTE-Richtlinie finden Sie unter folgender URL-Adresse:

<http://www.compliance.sony.de/>



2. Das drahtlose Fernsehsystem ist für den Einsatz in folgenden Ländern bestimmt:

Belgien, Bulgarien, Dänemark, Deutschland, Estland, Finnland, Frankreich, Griechenland, Großbritannien, Irland, Island, Italien, Lettland, Liechtenstein, Litauen, Luxemburg, Malta, die Niederlande, Norwegen, Österreich, Polen, Portugal, Rumänien, Schweden, Schweiz, Slowakei, Slowenien, Spanien, Tschechische Republik, Türkei, Ungarn, Zypern.

Bei Verwendung des drahtlosen Fernsehsystems dürfen die Kanäle 36 bis 48 (5,15-5,25 GHz) nur in geschlossenen Räumen eingesetzt werden.

Drahtloses Fernsehsystem - Informationen zu Richtlinien und Vorschriften

Für Kunden in Italien

- die private Nutzung durch die gesetzliche Verordnung vom 01.08.2003, Nr. 259 („Vorschrift zur elektronischen Kommunikation“). Im Einzelnen enthält Artikel 104 die Bestimmungen, wann eine vorherige allgemeine Autorisierung einzuholen ist, und Art. 105, wann eine freie Nutzung zulässig ist;

- die öffentliche Bereitstellung des RLAN-Zugriffs auf Telekommunikationsnetzwerke und -dienste (z. B. das drahtlose Fernsehsystem) durch die Ministerialverordnung vom 28.05.2003 und Art. 25 (allgemeine Autorisierung für elektronische Kommunikationsnetzwerke und -dienste) der Vorschrift zur elektronischen Kommunikation
- die private Nutzung durch die Ministerialverordnung vom 12.07.2007

Für Kunden in Norwegen

Die Verwendung dieses Funkgeräts ist in einem Umkreis von 20 km um das Zentrum von Ny-Ålesund, Svalbard, nicht erlaubt.

Für Kunden in Zypern

Der Endbenutzer muss das drahtlose Fernsehsystem bei der Behörde für elektronische Kommunikation registrieren (P.I. 6/2006 und P.I. 6A/2006). P.I. 6/2006 ist die Vorschrift von 2006 zur Funkkommunikation (Kategorien der Sender, die allgemeiner Autorisierung und Registrierung unterliegen). P.I. 6A/2006 bezieht sich auf die allgemeine Autorisierung für den Gebrauch von Funkfrequenzen durch Funk-LANs und Wireless-Zugriffssysteme, einschließlich Funk-LANs (WAS/RLAN).

Information zu Warenzeichen

- DVB** ist eine eingetragene Marke der DVB Project.
- Hergestellt unter Lizenz von Dolby Laboratories. Dolby und das Doppel-D-Symbol sind Warenzeichen von Dolby Laboratories.
- HDMI, das HDMI-Logo und High-Definition Multimedia Interface sind Markenzeichen oder eingetragene Markenzeichen von HDMI Licensing LLC.
- „BRAVIA“ und BRAVIA sind Markenzeichen der Sony Corporation.
- „XMB“ und „cross media bar“ sind Marken der Sony Corporation und der Sony Computer Entertainment Inc.



Hinweis zum Kennzeichnungsetikett

Das Etikett mit Modellnummer und Netzteilbewertung (in Übereinstimmung mit geltenden Sicherheitsvorschriften) befindet sich an folgenden Stellen:

Monitor: an der Innenseite der Anschlussabdeckung
Medien-Receiver: an der Unterseite

INDEPENDENT JPEG GROUP SOFTWARE

The module, libjpeg is the work of the Independent JPEG Group. © copyright 1991-1998. Thomas G.Lane. ALL right reserved

Inhaltsverzeichnis

Leitfaden zur Inbetriebnahme

Sicherheits-informationen	16
Sicherheits-maßnahmen	18
Bedienelemente und Anzeigen der Fernbedienung und des Geräts	20

Fernsehen

Fernsehen	25
Verwenden der digitalen, elektronischen Programmzeitschrift (EPG) DVB	27
Verwenden der digitalen Favoritenliste DVB	28

Verwenden von Zusatzgeräten

Übersicht über die Anschlüsse	29
Anzeigen eines Bildes, das von einem angeschlossenen Gerät kommt	32
Verwenden von USB-Foto-Viewer	33
Verwenden von BRAVIA Sync mit der Steuerung für HDMI	35

Verwenden von Menü-Funktionen

Navigieren im Hauptmenü des Medien-Receivers (XMB™)	36
Einstellungen	37
Navigieren im Hauptmenü des Monitors	45

Zusatzinformationen

Technische Daten	51
Störungsbehebung	54

DVB : nur für Digitalkanäle

 Lesen Sie vor der Inbetriebnahme des Fernsehgeräts bitte den Abschnitt „Sicherheitsinformationen“ in dieser Anleitung.
Bewahren Sie die Anleitung zum späteren Nachschlagen auf.

Leitfaden zur Inbetriebnahme

1: Überprüfen von Gerät und Zubehör

Monitor (1)

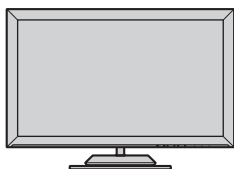

Medien-Receiver (1)



Netzkabel für den Monitor (1)

Netzkabel für das Netzteil (1)

Netzteil für den Medien-Receiver (1)

Fernbedienung RMF-ED001 (1)

Batterien der Größe AA (Typ R6) (2)

IR-Sender (Y-Kabel) (2)

Ständer für den Medien-Receiver (1)

Anschlussabdeckung (1)

Abstandsstücke (schwarz) (4)

2: Installieren des Fernsehgeräts

Die folgenden Schritte müssen in Übereinstimmung mit den Installationsschritten in der Bedienungsanleitung des Sonderzubehörs ausgeführt werden. Befolgen Sie die Anweisungen in dieser Anleitung unter Beachtung der mit dem Sonderzubehör gelieferten Bedienungsanleitung. Wenn in den Installationsschritten in () Erläuterungen erwähnt werden, schlagen Sie die gleichen Schritte in der mit dem Sonderzubehör gelieferten Bedienungsanleitung nach.

Installation auf einem Fernsehständer

Bereiten Sie das folgende Teil vor;

- Lautsprechersystem SS-TBL700 (nicht mitgeliefert)



- Bevor Sie die folgenden Anweisungen ausführen, müssen Sie das Lautsprechersystem SS-TBL700 (Tischständer) vorbereiten. Bringen Sie wie in der Bedienungsanleitung des Lautsprechersystems SS-TBL700 beschrieben die Bodenplatte am Tischständer an.
- Entfernen Sie das blaue Klebeband, mit dem die Platte an der Rückseite des Monitors befestigt ist, erst nach der Installation des Tischständers.

1 Nehmen Sie die Ständerabdeckung ab.

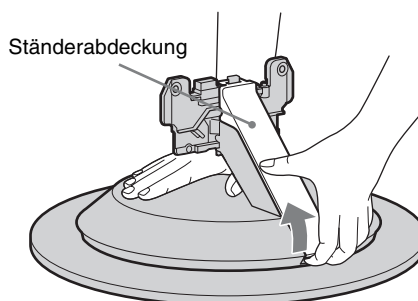

2 Schieben Sie den Monitor vorsichtig auf den Stützen des Tischständers und richten Sie dabei die Markierung ∇ der Platte am oberen Teil des Tischständers aus. Dieser Schritt muss von mindestens zwei Personen ausgeführt werden.

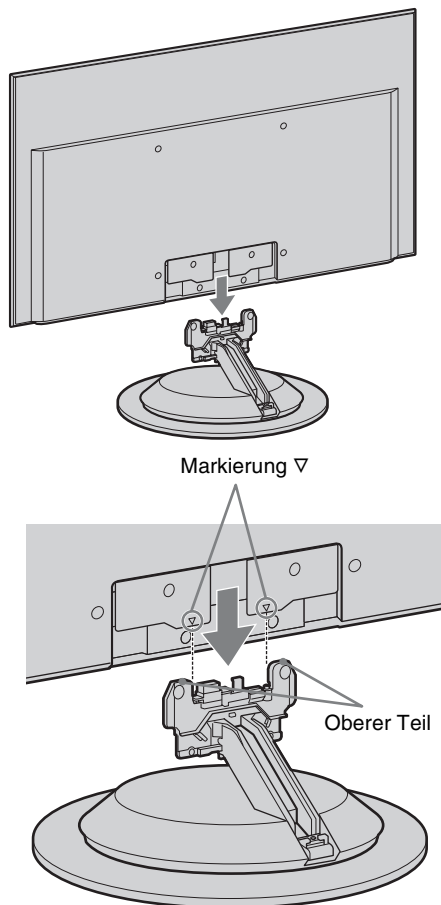

- 3** Bringen Sie den Monitor mit den Schrauben (mit dem SS-TBL700 geliefert) am Tischständer an. Bringen Sie zunächst die beiden unteren, dann die beiden oberen Schrauben an.

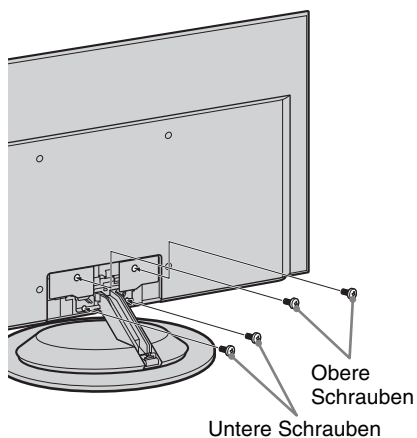

- Wenn Sie einen elektrischen Schraubendreher verwenden, stellen Sie das Anzugsmoment auf ca. 1,5 N·m {15 kgf·cm} ein.
- Üben Sie weder auf den LCD-Bildschirm noch auf den Bildschirmrahmen Druck aus.
- Halten Sie den Tischständer fest mit beiden Händen.

- 4** Schließen Sie das Netzkabel (mitgeliefert) an die Buchse AC IN an.

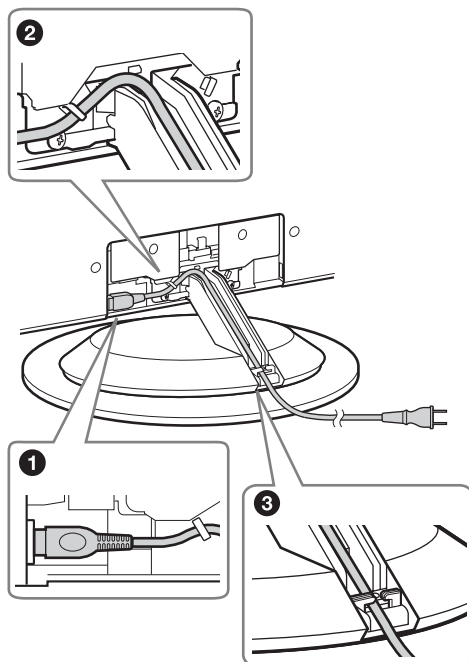

- Stecken Sie den Stecker ganz in die Buchse.
- Wenn Sie ein HDMI-Gerät verwenden, schließen Sie außerdem das HDMI-Kabel an den HDMI IN-Eingang an (Seite 29).

- 5** Bringen Sie die Ständerabdeckung an.
Setzen Sie die Ständerabdeckung oben auf die Mittelsäule des Tischständers und drücken Sie sie nach unten, bis sie mit einem Klicken einrastet.

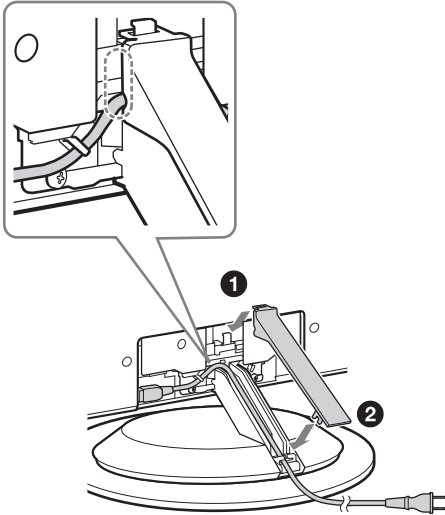

- Achten Sie beim Anbringen der Abdeckung darauf, nicht das Netzkabel einzuklemmen.

- 6** Bringen Sie die Anschlussabdeckung an.

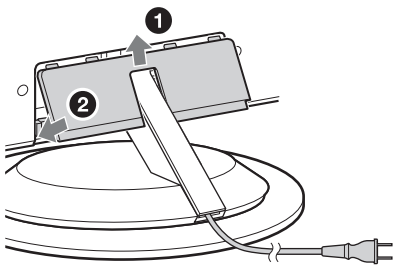

- 7** Stecken Sie den Netzstecker des Fernsehgeräts in eine Steckdose (220-240 V Wechselstrom, 50 Hz).

Installation an der Wand

- Bereiten Sie die folgenden Teile vor;
- Wandhalterung SU-WL700 (nicht mitgeliefert)
 - Lautsprechersystem SS-WAL700 (nicht mitgeliefert)
 - Abstandsstücke (schwarz) (4) (mitgeliefert)

- 1** Bringen Sie die mitgelieferten Abstandsstücke an (4-2).

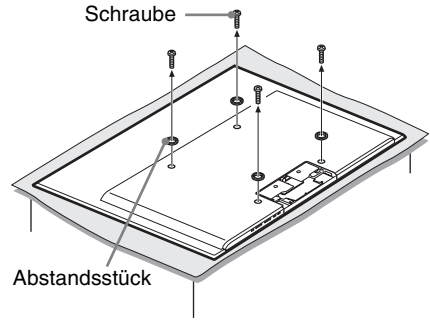

- 1** Lösen Sie die vier Schrauben an der Rückseite des Monitors.
2 Bringen Sie die Abstandsstücke (schwarz) an den Schraubenlöchern aus dem vorherigen Schritt an.

- 2** Führen Sie Schritt 4-3 bis 4-4 unter Beachtung der mit der Wandhalterung gelieferten Bedienungsanleitung aus.

Wenn nur die Wandhalterung verwendet wird

Fahren Sie mit Schritt 5 in dieser Anleitung fort.

Wenn das Lautsprechersystem verwendet wird

Fahren Sie mit Schritt 3 in dieser Anleitung fort.

- 3** Heben Sie die Arretierung an, um das Lautsprechersystem einzusetzen (4-5).

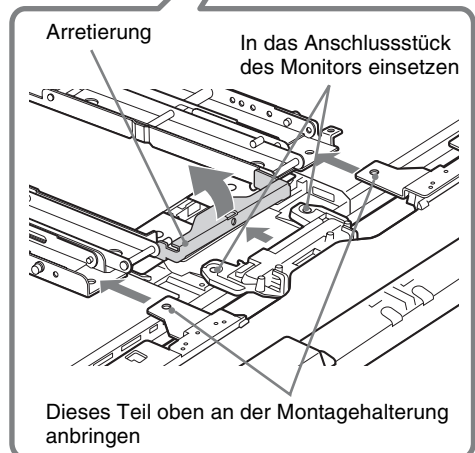
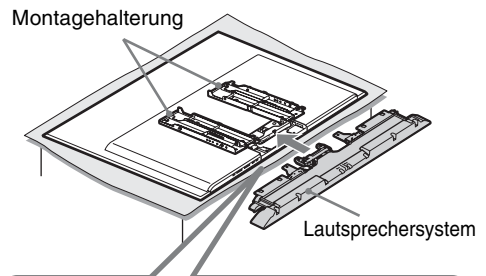

- 4** Befestigen Sie das Lautsprechersystem mit zwei Schrauben (mit dem Lautsprechersystem geliefert).

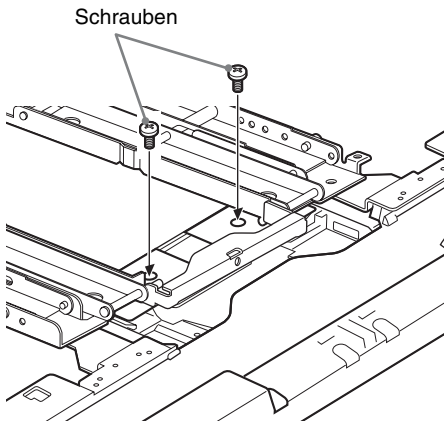

- 5** Schlagen Sie in der mit der Wandhalterung gelieferten Bedienungsanleitung nach und führen Sie Schritt **4**-6 bis **4**-7 aus.
- 6** Schließen Sie das Netzkabel (mitgeliefert) an die Buchse AC IN an (**5**-1).

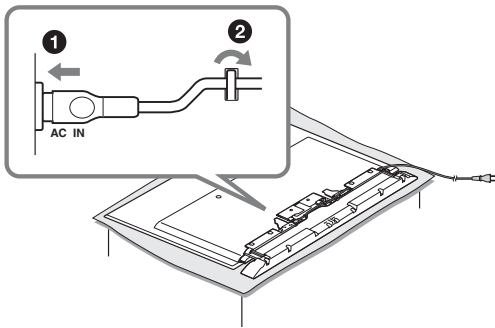

Wenn das Lautsprechersystem installiert wird

Befestigen Sie das Netzkabel mithilfe der beiden Haken und lassen Sie das Kabel an der rechten Seite des Monitors herunterhängen.



- Wenn Sie ein HDMI-Gerät verwenden, schließen Sie außerdem das HDMI-Kabel an den HDMI IN-Eingang an (Seite 29).

- 7** Schließen Sie die Installation des Geräts an der Wand wie in der mit der Wandhalterung gelieferten Bedienungsanleitung beschrieben ab.



- Nachdem der Monitor an der Wand montiert wurde, können keine Kabel mehr daran angeschlossen werden.
- Legen Sie beim Bewegen des Monitors ein weiches Tuch darunter, um Schäden zu vermeiden. Halten Sie den Monitor nicht am Lautsprecher.

3: Anschließen von Antenne/Set-Top-Box/Recorder (z. B. DVD-Recorder) an den Medien-Receiver

Anschließen einer Set-Top-Box/eines Recorders (z. B. DVD-Recorder) über SCART

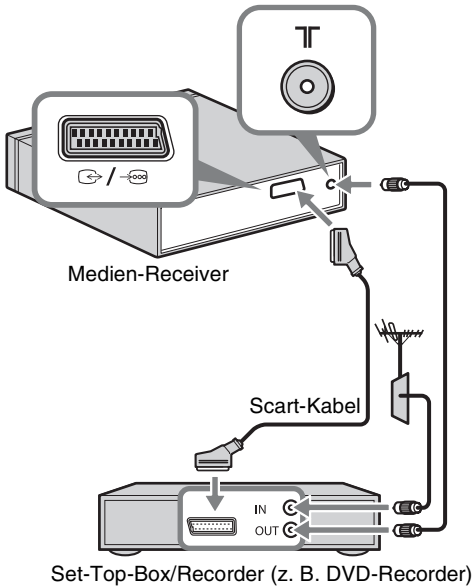

Anschließen einer Set-Top-Box/eines Recorders (z. B. DVD-Recorder) über HDMI

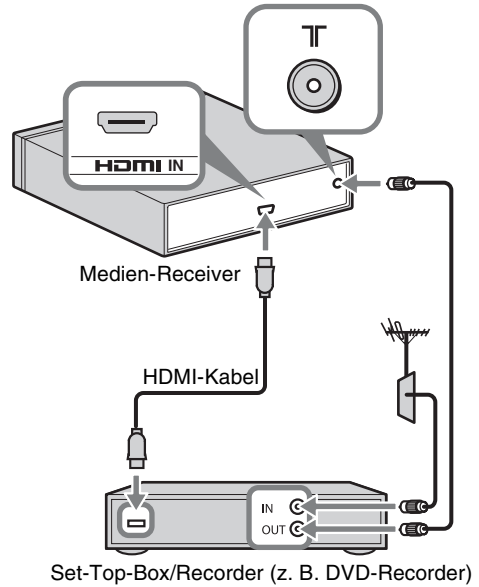

- Sie können auch Geräte an den HDMI-Eingang an der linken Seite des Monitors anschließen.

Anschließen des Netzkabels an den Medien-Receiver



- Achten Sie darauf, das Netzkabel zu sichern.

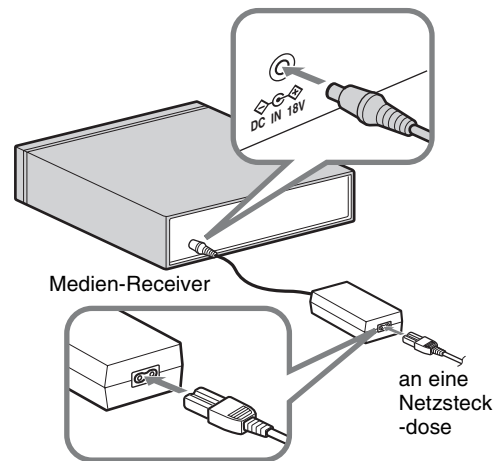

4: Anbringen einer Kippsicherung für den Monitor (nur beim Aufstellen auf einen Fernsehständer)

Halten Sie Folgendes bereit:

- Ständeradapter (beim Lautsprechersystem SS-TBL700 mitgeliefert)

- 1 Lösen Sie die Schraube vom Tischständer.

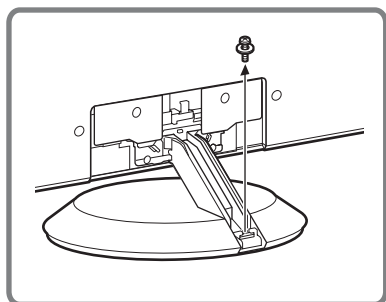
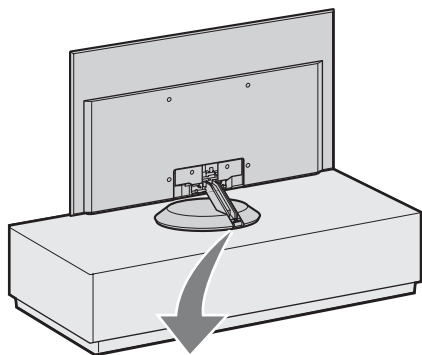

- 2 Befestigen Sie den Ständeradapter am Tischständer.

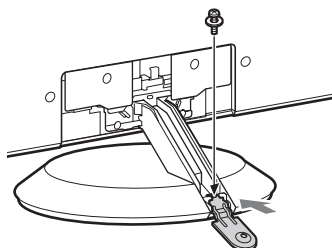

- 3 Bringen Sie eine Kette oder ein Kabel am Adapter an und befestigen Sie die Kette bzw. das Kabel dann am Fernsehständer (nicht mitgeliefert). Achten Sie darauf, dass die Kette bzw. das Kabel nicht durchhängt.

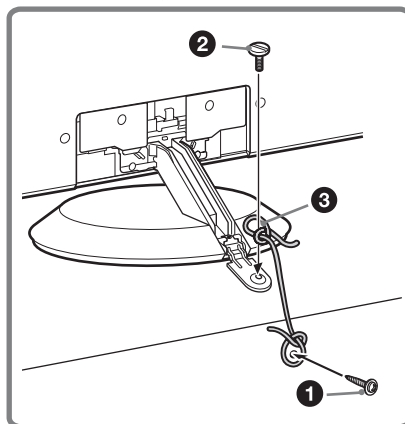
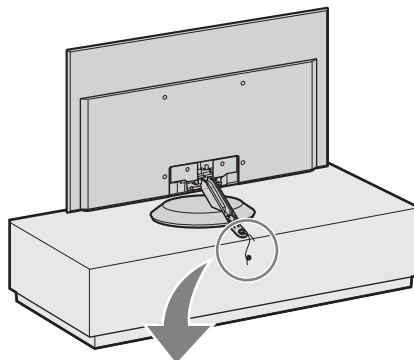

- 1 Schrauben Sie eine Holzschraube (4 mm Durchmesser, nicht mitgeliefert) in den Fernsehständer.
- 2 Schrauben Sie eine Maschinenschraube (M6 × 12-15, nicht mitgeliefert) in das Schraubenloch des Monitors.
- 3 Verbinden Sie die Holzschraube und die Maschinenschraube mit einem starken Seil.

5: Durchführen der Anfangseinstellungen

Einsetzen der Batterien in die Fernbedienung

Drücken Sie zum Öffnen hier und heben Sie die Abdeckung an.

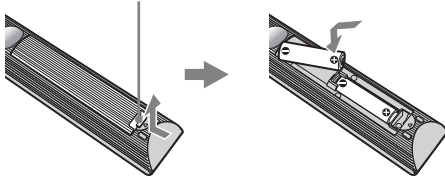

- Achten Sie beim Einsetzen von Batterien auf die richtige Polung.
- Verwenden Sie Batterien unterschiedlicher Typen nicht gemeinsam und auch nicht alte und neue Batterien zusammen.
- Entsorgen Sie verbrauchte Batterien umweltschonend. Beachten Sie bitte geltende Entsorgungsrichtlinien für Batterien. Wenden Sie sich ggf. an die zuständige Behörde.
- Behandeln Sie die Fernbedienung sorgfältig. Lassen Sie sie nicht fallen, treten Sie nicht darauf und schütten Sie keine Flüssigkeiten darauf.
- Bewahren Sie die Fernbedienung nicht neben einer Wärmequelle, unter direkter Sonneneinstrahlung oder an einem feuchten Ort auf.

Einrichten der drahtlosen Kommunikation zwischen den Geräten



- Dieses Gerät kann im selben Raum aufgestellt werden.
- Stellen Sie Monitor und Medien-Receiver in einem Abstand von etwa 30 cm bis 20 m auf.
- Achten Sie darauf, dass der Bereich zwischen Monitor und Medien-Receiver frei bleibt. Andernfalls kann die Bildqualität beeinträchtigt werden.
- Ist das Bild unscharf, korrigieren Sie die Aufstellposition von Monitor und Medien-Receiver.
- Stellen Sie die Geräte nicht auf einen Metallständer.
- Verwenden Sie nicht zwei oder mehr Geräte gleichzeitig innerhalb eines Bereichs, in dem sich die Geräte durch ihre Funksignale gegenseitig stören könnten.

- 1 Schalten Sie das Gerät mit ein.

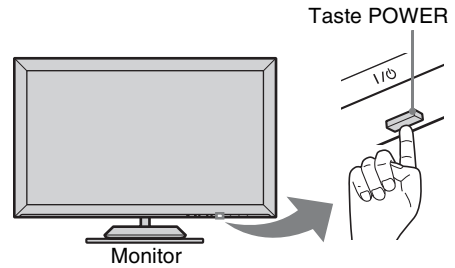
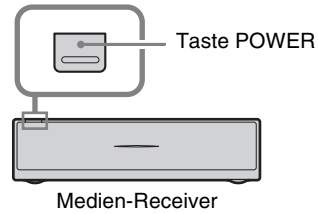

- 2 Achten Sie auf die Anzeige LINK am Medien-Receiver. Wenn die drahtlose Kommunikation zwischen Medien-Receiver und Monitor zustande gekommen ist, leuchtet diese Anzeige.

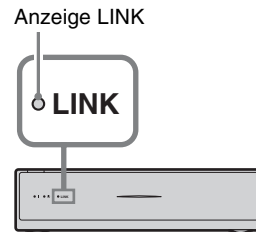

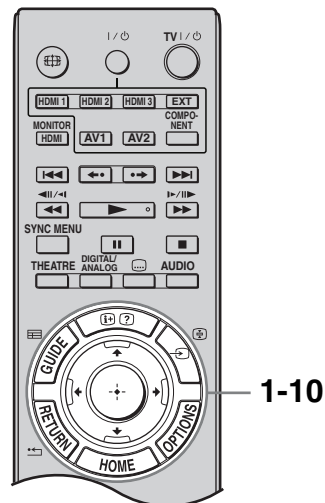

Durchführen der Anfangseinstellungen

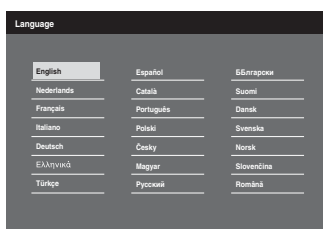

Wenn Sie das Gerät zum ersten Mal einschalten, erscheint auf dem Bildschirm das Menü für die Sprache.

1 Wählen Sie mit $\uparrow/\downarrow/\leftarrow/\rightarrow$ eine der im Menü angebotenen Sprachen und drücken Sie dann \oplus .



 • Wenn die Fernbedienung nicht funktioniert, wählen Sie die Sprache mit $\uparrow/\downarrow/\leftarrow/\rightarrow/\oplus$ am Medien-Receiver (Seite 23).

2 Wählen Sie „OK“ und drücken Sie dann \oplus .

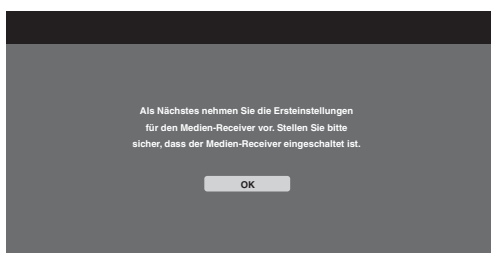

3 Wählen Sie mit der Taste \uparrow/\downarrow das Land, in dem Sie das Gerät benutzen wollen, und drücken Sie danach \oplus .

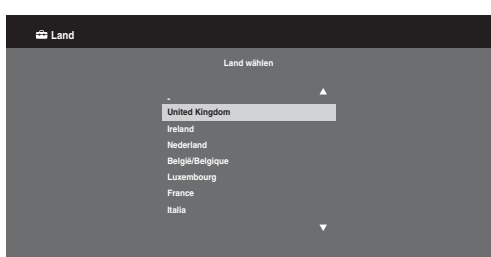

Sollte das Land, in dem Sie das Gerät benutzen wollen, in der Liste nicht erscheinen, wählen Sie anstelle des Landes die Einstellung „-“.

4 Wählen Sie mit der Taste \uparrow/\downarrow den Betriebsort, an dem Sie das Gerät benutzen wollen, und drücken Sie danach \oplus .



• Die besten Einstellungen für den Einsatz des Monitors zuhause erzielen Sie mit der Option „Wohnung“.



5 Wählen Sie „OK“ und drücken Sie dann \oplus .

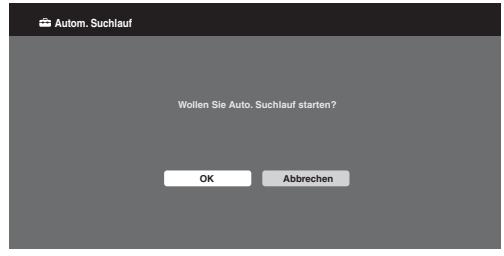

6 Wählen Sie mit der Taste \uparrow/\downarrow die Option „Antenne“ oder „Kabel“ und drücken Sie dann \oplus .

Wenn Sie „Kabel“ auswählen, erscheint das Bildschirmmenü zur Auswahl der Suchlaufart. Siehe „Einstellen des Geräts für den Kabelanschluss“ (Seite 12). Das Gerät beginnt nun, alle verfügbaren digitalen Kanäle und anschließend die analogen Kanäle zu suchen. Dies kann einige Zeit dauern. Haben Sie Geduld und drücken Sie in der Zwischenzeit keine Taste am Gerät oder auf der Fernbedienung.

Falls eine Aufforderung eingeblendet wird, die Antennenverbindung zu überprüfen

Es wurden weder digitale noch analoge Sender gefunden. Prüfen Sie alle Antennen- oder Kabelverbindungen und drücken Sie dann \oplus , um den Sendersuchlauf erneut zu starten.

7 Wenn das Menü „Programme ordnen“ eingeblendet wird, befolgen Sie die Anweisungen im Abschnitt „Programme ordnen“ (Seite 41).

Wenn Sie die Reihenfolge, in der die analogen Sender im Gerät gespeichert sind, nicht ändern wollen, drücken Sie **↩ RETURN** und fahren Sie mit Schritt 8 fort.

8

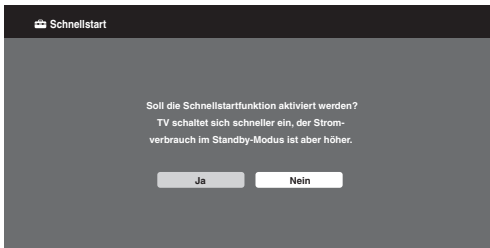

Näheres dazu siehe Seite 37.

9

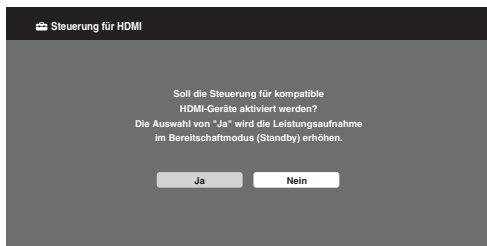

Näheres dazu siehe Seite 35.

10 Drücken Sie ⊕.

Das Gerät hat nun alle verfügbaren Sender gespeichert.



- Wenn kein digitaler Rundfunkkanal empfangen werden kann oder wenn Sie in Schritt 3 ein Land gewählt haben, in dem es keinen digitalen Rundfunk gibt, muss nach Schritt 7 die Zeit eingestellt werden.

Einstellen des Geräts für den Kabelanschluss

1 Drücken Sie ⊕.

2 Wählen Sie mit ↕/↔ die Option „Schnellsuchlauf“ oder „Vollständiger Suchlauf“ und drücken Sie dann ⊕.

„**Schnellsuchlauf**“: Die Kanäle werden gemäß den Informationen des Kabelbetreibers für das Rundfunksignal eingestellt.

Die empfohlene Einstellung für „Frequenz“, „Netzwerk-ID“ und „Symbolrate“ ist „Autom.“.

Diese Option wird für einen schnellen Suchlauf empfohlen, wenn dies von Ihrem Kabelbetreiber unterstützt wird.

Falls der „Schnellsuchlauf“ nicht funktioniert, verwenden Sie bitte die unten beschriebene Option „Vollständiger Suchlauf“.

„**Vollständiger Suchlauf**“: Alle verfügbaren Kanäle werden gesucht und gespeichert. Dies kann einige Zeit dauern. Diese Option wird empfohlen, wenn der „Schnellsuchlauf“ nicht von Ihrem Kabelbetreiber unterstützt wird. Nähere Informationen zu den unterstützten Kabelbetreibern finden Sie auf der Support-Webseite:

<http://support.sony-europe.com/TV/DVBC/>

3 Drücken Sie ↕, um „Start“ auszuwählen, und drücken Sie anschließend ⊕.

Das Gerät beginnt nun, die verfügbaren Kanäle zu suchen. Drücken Sie in der Zwischenzeit keine Taste am Gerät oder auf der Fernbedienung.



- Manche Kabelbetreiber unterstützen den „Schnellsuchlauf“ nicht. Wenn mit dem „Schnellsuchlauf“ keine Kanäle gefunden werden, wählen Sie „Vollständiger Suchlauf“.

6: Steuern von Zusatzgeräten mit der Fernbedienung

Anschließen des IR-Senders an ein Zusatzgerät

Schalten Sie den Medien-Receiver aus, bevor Sie den IR-Sender anschließen.

Befestigen Sie den IR-Sender nahe am Fernbedienungssensor (Infrarotsensor) des Gerätes an.

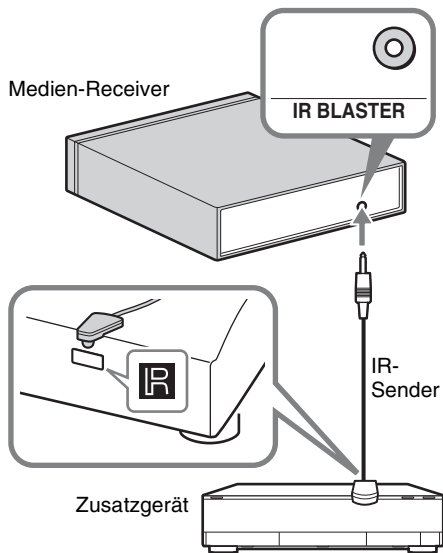

Vornehmen der „Grundeinstellungen IR-Sender“

Mithilfe der „Grundeinstellungen IR-Sender“ lassen sich mit dieser Fernbedienung die meisten Blu-ray Disc-Player, DVD-Player, DVD-Recorder und AV-Receiver von Sony oder anderen Herstellern steuern. Dazu müssen Sie die Fernbedienung wie in den folgenden Schritten erläutert programmieren.

- 1 Drücken Sie auf der Fernbedienung auf **HOME**.
- 2 Wählen Sie mit \leftarrow/\rightarrow die Option „Einstellungen“.
- 3 Wählen Sie mit \uparrow/\downarrow die Option „Grundeinstellungen Medien-Receiver“ und drücken Sie dann \oplus .

- 4 Wählen Sie mit \uparrow/\downarrow die Option „Grundeinstellungen IR-Sender“ und drücken Sie dann \oplus .
Der Bildschirm „Grundeinstellungen IR-Sender“ erscheint.

Grundeinstellungen IR-Sender			
Eingänge	Typ	Hersteller	Code
AV1	-	-	-
AV2	-	-	-
HDMI 1	Blu-ray Disc	Sony	1
HDMI 2	-	-	-
HDMI 3	-	-	-
Component	-	-	-

- 5 Wählen Sie zum Registrieren der Fernbedienung mit \uparrow/\downarrow die Option „Eingänge“ und wählen Sie dann eine der folgenden Optionen:

Typ: Typ des angeschlossenen Geräts.

Hersteller: Hersteller des Geräts.

Code: Infrarotcode. Der Standard-Infrarotcode „1“ erscheint, wenn der Hersteller des Geräts ausgewählt wird.

Test: Testet das Gerät, das Sie gerade einstellen. Vergewissern Sie sich, dass sich das Gerät ein- und ausschaltet.

Wenn das Gerät nicht reagiert oder sich einige der Funktionen nicht ausführen lassen

Geben Sie den richtigen Code ein oder versuchen Sie es mit einer der Alternativen (sofern vorhanden) aus der Liste in Schritt 5. Beachten Sie, dass die Liste möglicherweise nicht alle Codes für alle Modelle aller Marken umfasst.



- Diese Funktion kann nicht für alle Geräte garantiert werden.

Verwenden von Zusatzgeräten

Näheres dazu finden Sie in der Bedienungsanleitung des angeschlossenen Geräts. Je nach angeschlossenem Gerät funktionieren unter Umständen nicht alle Tasten.

- 1 Drücken Sie **HDMI 1**, **HDMI 2**, **HDMI 3**, **AV1**, **AV2** oder **COMPONENT**.
- 2 Drücken Sie **EXT**.
- 3 Wenn die Taste **EXT** aufleuchtet, können Sie das Gerät mit **I/⏻** einschalten und es dann mit den folgenden Tasten bedienen.



- Die Taste **▶** ist mit einem Tastpunkt gekennzeichnet. Verwenden Sie den Tastpunkt beim Bedienen der Zusatzgeräte als Bezugspunkt.

Tasten	Beschreibung
1 BD/DVD-Bedientasten	<ul style="list-style-type: none"> • ◀◀/▶▶: Wechselt zum Anfang des bzw. der vorherigen/nächsten Titels/Kapitels/Szene/Stücks. • ◀•/•▶: Gibt die Szene erneut wieder/spult die Szene kurz vorwärts. • ◀◀/▶▶: Wenn diese Taste während der Wiedergabe gedrückt wird, wird die Disc zurück- bzw. vorwärtsgespult. • ▶: Gibt eine Disc mit normaler Geschwindigkeit wieder. • ⏏: Unterbricht die Wiedergabe. • ■: Stoppt die Wiedergabe.
2 ↔/↕/↔/↕/⊕	Dient zur Auswahl/Bestätigung einer Option.
3 HOME	Ruft das Menü auf.
4 DVD-Aufnahmetasten	<ul style="list-style-type: none"> • ● REC: Startet die Aufnahme. • ⏏ REC PAUSE: Unterbricht die Aufnahme. • ■ REC STOP: Stoppt die Aufnahme.
5 F1/F2	Zum Auswählen einer Funktion bei einem Kombigerät (z. B. DVD/HDD).
6 BD/DVD MENU	Ruft das Disc-Menü der BD/DVD auf.
7 BD/DVD TOP MENU	Ruft das Hauptmenü der BD/DVD auf.

Anbringen des Ständers am Medien-Receiver

Mithilfe des mitgelieferten Ständers lässt sich der Medien-Receiver in vertikaler Position aufstellen.

- 1 Richten Sie den Vorsprung in der Mitte des Ständers und die Aussparung an der rechten Seitenfläche des Medien-Receiver aneinander aus.

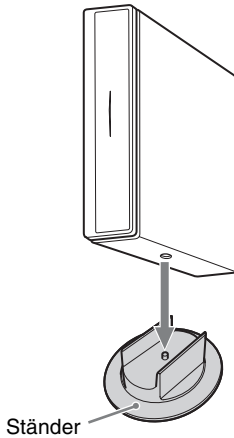

Entfernen der Anschlussabdeckung für den Monitor

Halten Sie die Anschlussabdeckung wie abgebildet. Ziehen Sie **1** nach unten und entfernen Sie **2** in einem Winkel.

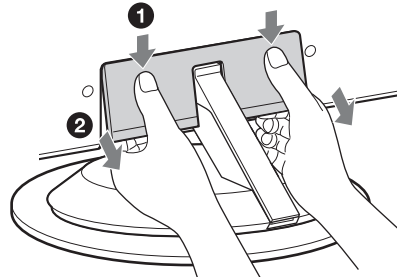

Sicherheits- informationen

Installation/Einstellung

Installieren und benutzen Sie das Fernsehgerät unter Berücksichtigung der unten angegebenen Anweisungen, um alle Risiken wie Feuer, Elektroschock oder Beschädigungen und /oder Verletzungen zu vermeiden.

Installation

- Das Fernsehgerät sollte neben einer frei zugänglichen Netzsteckdose installiert werden.
- Stellen Sie das Fernsehgerät auf eine stabile, ebene Fläche.
- Wandeinbauten sollten nur von qualifiziertem Fachpersonal ausgeführt werden.
- Aus Sicherheitsgründen wird dringend empfohlen, ausschließlich Sony Zubehörteile zu verwenden, inklusive:
 - Wandhalterung SU-WL700
 - Lautsprechersystem SS-TBL700/SS-WAL700
- Verwenden Sie unbedingt die mit der Wandhalterung gelieferten Schrauben, wenn Sie die Montagehaken am Fernsehgerät befestigen. Die mitgelieferten Schrauben sind so konzipiert, dass sie ab der Montageoberfläche am Montagehaken 8 mm bis 12 mm lang sind. Der Durchmesser und die Länge der Schrauben variieren je nach dem Modell der Wandhalterung. Wenn Sie andere als die mitgelieferten Schrauben verwenden, kann das Fernsehgerät innen beschädigt werden oder herunterfallen usw.

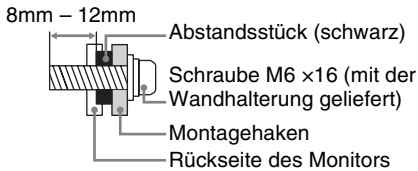

Transport

- Vor dem Transport des Fernsehgeräts ziehen Sie bitte alle Kabel aus dem Gerät.
- Zum Transport eines großen Fernsehgeräts sind zwei oder mehr Personen nötig.
- Wenn Sie das Fernsehgerät von Hand transportieren, halten Sie es bitte wie rechts dargestellt. Üben Sie weder auf den LCD-Bildschirm noch auf den Bildschirmrahmen Druck aus.
- Wenn Sie das Fernsehgerät anheben oder transportieren, halten Sie dieses fest an der Unterkante.
- Setzen Sie das Fernsehgerät beim Transport weder Stößen noch starken Erschütterungen aus.
- Wenn Sie das Fernsehgerät für Reparaturen oder bei einem Umzug transportieren müssen, verpacken Sie es bitte mithilfe der Originalverpackungsmaterialien im Originalkarton.

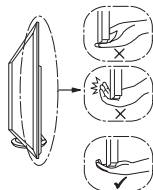
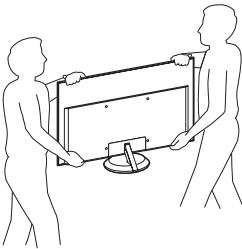

Greifen Sie den Bildschirm an der Unterseite, nicht an der Vorderseite.

Luftzirkulation

- Decken Sie nie die Lüftungsöffnungen ab und stecken Sie nichts in das Gehäuse.
- Lassen Sie ausreichend Platz um das Fernsehgerät (siehe Abbildung).
- Es wird dringend empfohlen, die offizielle Sony Wandmontagehalterung zu verwenden, um eine ausreichende Luftzirkulation zu gewährleisten.

Monitor

Installation an der Wand

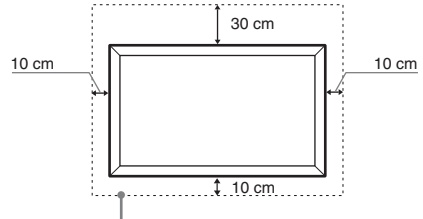

Lassen Sie mindestens so viel Platz um das Gerät.

Aufstellung auf dem Standfuß

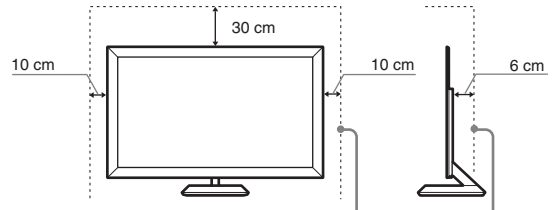

Lassen Sie mindestens so viel Platz um das Gerät.

Medien-Receiver

Aufstellung in horizontaler Position

Oberseite Vorderseite

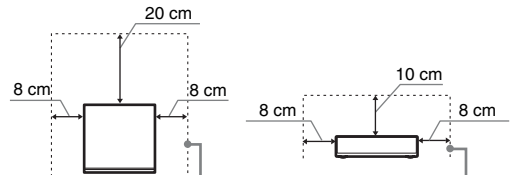

Lassen Sie mindestens so viel Platz um das Gerät.

Aufstellung in vertikaler Position

Oberseite Vorderseite

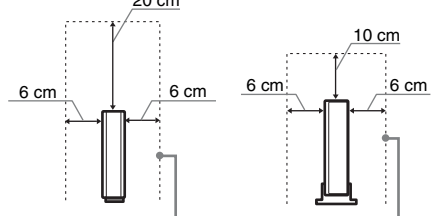

Lassen Sie mindestens so viel Platz um das Gerät.

- Um eine ausreichende Belüftung zu gewährleisten und Staub-, oder Schmutzablagerungen zu vermeiden:
 - Stellen Sie das Fernsehgerät weder flach, noch auf dem Kopf stehend, falsch herum oder seitwärts geneigt auf.
 - Stellen Sie das Fernsehgerät weder auf einem Regal, einem Teppich, einem Bett oder in einem Schrank auf.
 - Decken Sie das Fernsehgerät nicht mit Decken oder Vorhängen ab und legen Sie keine Gegenstände wie Zeitungen usw. darauf.
 - Installieren Sie das Fernsehgerät nicht wie auf der Abbildung gezeigt.

Die Luftzirkulation wird unterbunden.

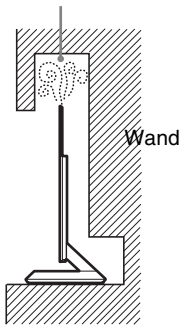

Die Luftzirkulation wird unterbunden.

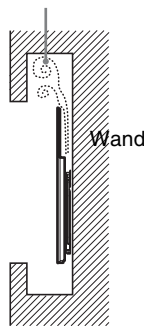

Netzkabel

Um alle Risiken wie Feuer, Elektroschock oder Beschädigungen und/oder Verletzungen auszuschließen, sollten Sie das Netzkabel und den Stecker wie hier angegeben handhaben:

- Verwenden Sie ausschließlich von Sony und nicht von anderen Anbietern gelieferte Netzkabel.
- Stecken Sie den Stecker ganz in die Netzsteckdose.
- Dieses Fernsehgerät ist ausschließlich für den Betrieb an 220-240 V Wechselstrom ausgelegt.
- Trennen Sie das Gerät zu Ihrer eigenen Sicherheit unbedingt vom Netzstrom, wenn Sie Kabel an dem Gerät anschließen und stolpern Sie nicht über die Kabel.
- Trennen Sie das Netzkabel von der Netzsteckdose, bevor Sie das Fernsehgerät reparieren oder transportieren.
- Halten Sie das Netzkabel von Wärmequellen fern.
- Ziehen Sie den Netzstecker aus der Steckdose und reinigen Sie ihn regelmäßig. Wenn der Stecker verstaubt ist und sich Feuchtigkeit abgelagert, kann die Isolierung leiden und es besteht Feuergefahr.

Anmerkungen

- Verwenden Sie das mitgelieferte Netzkabel nicht mit anderen Geräten.
- Klemmen, biegen oder verdrehen Sie das Netzkabel nicht übermäßig. Die blanken Adern im Inneren des Kabels könnten freiliegen oder brechen.
- Nehmen Sie am Netzkabel keine Veränderungen vor.
- Stellen Sie keine schweren Gegenstände auf das Netzkabel.
- Ziehen Sie nicht am Kabel, selbst wenn Sie das Netzkabel aus der Steckdose herausziehen.
- Achten Sie darauf, nicht zu viele andere Geräte an dieselbe Netzsteckdose anzuschließen.
- Verwenden Sie eine Netzsteckdose, in der der Stecker fest sitzt.

Verbotene Nutzung

Installieren Sie das Fernsehgerät weder an Standorten, in Umgebungen noch in Situationen wie den hier aufgeführten, da dies zu Fehlfunktionen des Fernsehgeräts und Feuer, Elektroschock, Beschädigungen und/oder Verletzungen führen kann.

Standort:

Im Freien (in direktem Sonnenlicht), am Meer, auf einem Schiff oder Boot, im Innern eines Fahrzeugs, in medizinischen Einrichtungen, instabilen Standorten, in der Nähe von Wasser, Regen, Feuchtigkeit oder Rauch.

Umgebung:

An heißen, feuchten oder übermäßig staubigen Orten, an denen Insekten in das Gerät eindringen können; an denen es mechanischen Erschütterungen ausgesetzt ist, neben brennbaren Objekten (Kerzen usw.).

Das Fernsehgerät darf weder Tropfen oder Spritzern ausgesetzt werden. Es dürfen keine mit Flüssigkeit gefüllten Gegenstände, zum Beispiel Vasen, auf dem Fernsehgerät abgestellt werden.

Situation:

Nicht mit nassen Händen, ohne Gehäuse oder mit anderem als vom Hersteller empfohlenen Zubehör benutzen. Trennen Sie das Fernsehgerät bei Gewitter von der Netzsteckdose und der Antenne.

Bruchstücke:

- Werfen Sie nichts gegen das Fernsehgerät. Das Glas des Bildschirms könnte durch den Aufprall zerbrechen und schwere Verletzungen verursachen.
- Falls die Oberfläche des Fernsehgeräts zerspringt, ziehen Sie zuerst das Netzkabel aus der Steckdose, bevor Sie das Gerät berühren. Andernfalls besteht die Gefahr eines elektrischen Schlages.

Wenn das Gerät nicht benutzt wird

- Zum Schutz der Umwelt und aus Sicherheitsgründen empfiehlt es sich, das Fernsehgerät vom Stromnetz zu trennen, wenn es mehrere Tage nicht benutzt wird.
- Da das Fernsehgerät auch in ausgeschaltetem Zustand mit dem Stromnetz verbunden ist, wenn es nur ausgeschaltet wurde, muss der Stecker aus der Netzsteckdose gezogen werden, um das Fernsehgerät vollkommen auszuschalten.
- Bei einigen Fernsehgeräten gibt es jedoch möglicherweise Funktionen, für die das Fernsehgerät in den Bereitschaftsmodus geschaltet sein muss.

Kinder

- Sorgen Sie dafür, dass Kinder nicht auf das Fernsehgerät klettern.
- Bewahren Sie kleine Zubehörteile außerhalb der Reichweite von Kindern auf, damit diese nicht irrtümlicherweise verschluckt werden.

Falls folgende Problemen auftreten...

Schalten Sie das Fernsehgerät sofort aus und ziehen Sie den Netzstecker aus der Steckdose, sobald eines der folgenden Probleme auftritt.

Wenden Sie sich an Ihren Händler oder das Sony Kundendienstzentrum, um es von qualifiziertem Fachpersonal überprüfen zu lassen.

Wenn:

- Das Netzkabel beschädigt ist.
- Der Stecker nicht fest in der Netzsteckdose sitzt.
- Das Fernsehgerät durch Fallen, Stoßen oder einen geworfenen Gegenstand beschädigt ist.
- Flüssigkeit oder Fremdkörper durch die Öffnungen in das Fernsehgerät gelangen.

HINWEIS ZUM NETZTEIL

Warnung

Um Feuergefahr und die Gefahr eines elektrischen Schlags zu verringern, setzen Sie das Gerät weder Regen noch sonstiger Feuchtigkeit aus.

Um Feuergefahr und die Gefahr eines elektrischen Schlags zu vermeiden, stellen Sie keine Gefäße mit Flüssigkeiten darin, wie z. B. Vasen, auf das Gerät.

Stellen Sie das Gerät nicht in einem geschlossenen Bücherregal, einem Einbauschrank u. ä. auf, wo keine ausreichende Belüftung gegeben ist.

- Die Netzsteckdose muss sich in der Nähe des Geräts befinden und leicht zugänglich sein.
- Verwenden Sie bitte ausschließlich das mitgelieferte Netzteil und Netzkabel.
- Benutzen Sie kein anderes Netzteil. Andernfalls kann es zu Fehlfunktionen kommen.
- Schließen Sie das Netzteil an eine leicht zugängliche Netzsteckdose an.

- Wickeln Sie das Netzkabel nicht um das Netzteil. Andernfalls kann die Leitung im Inneren brechen und/oder es kann zu einer Fehlfunktion am Medien-Receiver kommen.

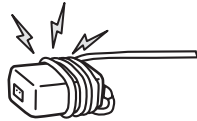

- Berühren Sie das Netzteil nicht mit nassen Händen.
- Sollten am Netzteil irgendwelche Störungen auftreten, trennen Sie es sofort von der Netzsteckdose.
- Das Gerät bleibt auch in ausgeschaltetem Zustand mit dem Stromnetz verbunden, solange das Netzkabel mit der Netzsteckdose verbunden ist.

Hinweis zur Temperatur des LCD-Bildschirms

Wenn der LCD-Bildschirm längere Zeit in Betrieb ist, erwärmt sich der Bildschirmträger. Dieser Bereich kann bei Berührung unangenehm heiß sein.

Sicherheitsmaßnahmen

Fernsehen

- Schauen Sie bei gemäßigter Beleuchtung fern. Durch falsche Beleuchtung oder langes Fernsehen werden die Augen belastet.
- Stellen Sie beim Verwenden von Kopfhörern die Lautstärke moderat ein. Andernfalls kann es zu Gehörschäden kommen.

LCD-Bildschirm

- Obwohl bei der Herstellung des LCD-Bildschirms mit hochpräziser Technologie gearbeitet wird und der Bildschirm 99,99% und mehr effektive Pixel besitzt, ist es möglich, dass dauerhaft einige schwarze oder leuchtende Punkte (rot, grün oder blau) sichtbar sind. Es handelt sich dabei um eine strukturelle Eigenschaft von LCD-Bildschirmen und nicht um eine Fehlfunktion.
- Stoßen Sie nicht gegen den Filter an der Vorderseite, zerkratzen Sie ihn nicht und stellen Sie nichts auf dieses Fernsehgerät. Das Bild kann ungleichmäßig werden und der LCD-Bildschirm kann beschädigt werden.
- Wenn dieses Fernsehgerät an einem kalten Ort verwendet wird, kommt es möglicherweise zu Schmierstreifen im Bild oder das Bild wird dunkel. Dabei handelt es sich nicht um ein Versagen. Diese Effekte verschwinden, wenn die Temperatur steigt.
- Wenn Standbilder längere Zeit angezeigt werden, kann es zu Doppelbildern kommen. Dieser Effekt verschwindet in der Regel nach einigen Augenblicken.
- Bildschirm und Gehäuse erwärmen sich, wenn das Fernsehgerät in Betrieb ist. Dies ist keine Fehlfunktion.
- Der LCD-Bildschirm enthält eine kleine Menge Flüssigkristalle. Einige der Leuchtstoffröhren, die in diesem Fernsehgerät verwendet werden, enthalten auch Quecksilber. Befolgen Sie bei der Entsorgung die bei Ihnen geltenden Entsorgungsrichtlinien.

Pflegen und Reinigen der Bildschirmoberfläche bzw. des Gehäuses des Fernsehgeräts.

Trennen Sie das Netzkabel unbedingt von der Netzsteckdose, bevor Sie das Gerät reinigen.

Um Materialschäden oder Schäden an der Bildschirmbeschichtung zu vermeiden, beachten Sie bitte folgende Vorsichtsmaßnahmen.

- Entfernen Sie Staub vorsichtig mit einem weichen Tuch von der Bildschirmoberfläche bzw. dem Gehäuse. Bei stärkerer Verschmutzung feuchten Sie ein weiches Tuch leicht mit einer milden Reinigungslösung an und wischen dann über den Bildschirm.
- Verwenden Sie keine Scheuerschwämme, keine alkalischen/säurehaltigen Reinigungsmittel, kein Scheuerpulver oder flüchtigen Lösungsmittel wie Alkohol, Benzin, Verdünnung oder Insektizide. Wenn Sie solche Mittel verwenden oder das Gerät längere Zeit mit Gummi- oder Vinylmaterialien in Berührung kommt, kann es zu Schäden an der Bildschirm- oder der Gehäuseoberfläche kommen.
- Um eine ausreichende Belüftung sicherzustellen, empfiehlt es sich, in regelmäßigen Abständen die Lüftungöffnungen abzusaugen.

Sonderzubehör

- Halten Sie Zusatzteile oder Geräte mit elektromagnetischer Strahlung von dem Fernsehgerät fern. Andernfalls können Bild- und/oder Tonstörungen auftreten.
- Dieses Gerät wurde geprüft und erfüllt die EMV-Richtlinie, sofern ein Signalverbindungskabel von unter 3 m Länge verwendet wird.

Drahtlosfunktion des Geräts

- Wenn in der Nähe ein anderes drahtloses Gerät läuft, das die gleiche Frequenz (5-GHz-Band) nutzt wie dieses Gerät, kann Bild oder Ton gestört sein oder es wird kein Bild angezeigt. Andere drahtlose oder Radiogeräte können ebenfalls Störungen verursachen. Achten Sie daher auf ausreichenden Abstand zwischen diesem Gerät und anderen drahtlosen Geräten im 5-GHz-Band, wie z. B. Wireless LAN-Geräten oder schnurlosen Telefonen.
- Das Bild kann auch aufgrund der Installationsumgebung oder der Installationsituation von Monitor und Medien-Receiver gestört sein (Seite 4).
- Medien-Receiver und Monitor kommunizieren drahtlos miteinander. Daher können vom Medien-Receiver übertragene Bilder von schlechterer Qualität sein als Bilder von einem Gerät, das über HDMI an den Monitor angeschlossen ist.
- Die Bildübertragung kann je nach Art des Bildsignals eine Weile dauern, beispielsweise bei sehr schnellen Bewegungen wie etwa in Videospielen usw.
- Bilder von einem PC oder Standbilder wie die elektronische Programmzeitschrift (EPG) werden unter Umständen flimmernd oder verschwommen angezeigt.
- Sie können den mitgelieferten Monitor und den mitgelieferten Medien-Receiver ausschließlich in Kombination miteinander verwenden.
- Das Gerät darf nicht in der Nähe medizinischer Geräte (Schrittmacher usw.) betrieben werden, da deren Funktionsweise dadurch beeinträchtigt werden kann.
- Obwohl dieses Gerät verschlüsselte Signale sendet/empfängt, müssen Sie sich vor nicht autorisiertem Empfang von Signalen schützen. Für etwaige Probleme diesbezüglich kann keine Haftung übernommen werden.

HF-Fernbedienung

- Wenn in der Nähe ein anderes drahtloses Gerät läuft, das die gleiche Frequenz (2,4-GHz-Band) nutzt wie dieses Gerät, funktioniert die Fernbedienung möglicherweise nicht richtig. Mikrowellenherde oder Radiogeräte können ebenfalls Störungen verursachen. Achten Sie daher auf ausreichenden Abstand zwischen diesem Gerät und anderen drahtlosen Geräten im 2,4-GHz-Band.

Entsorgen des Fernsehgeräts



Entsorgung von gebrauchten elektrischen und elektronischen Geräten (anzuwenden in den Ländern der Europäischen Union und anderen europäischen Ländern mit einem separaten Sammelsystem für diese Geräte)

Das Symbol auf dem Produkt oder seiner Verpackung weist darauf hin, dass dieses Produkt nicht als normaler Haushaltsabfall zu behandeln ist, sondern an einer Annahmestelle für das Recycling von elektrischen und elektronischen Geräten abgegeben werden muss. Durch Ihren Beitrag zum korrekten Entsorgen dieses Produkts schützen Sie die Umwelt und die Gesundheit Ihrer Mitmenschen. Umwelt und Gesundheit werden durch falsches Entsorgen gefährdet. Materialrecycling hilft, den Verbrauch von Rohstoffen zu verringern. Weitere Informationen zum Recycling dieses Produkts erhalten Sie bei Ihrer Gemeindeverwaltung, den kommunalen Entsorgungsbetrieben oder dem Geschäft, in dem Sie das Produkt gekauft haben.



Entsorgung von gebrauchten Batterien (anzuwenden in den Ländern der Europäischen Union und anderen europäischen Ländern mit separaten Sammelsystemen)

Das Symbol auf der Batterie oder der Verpackung weist darauf hin, dass dieses Produkt nicht als normaler Haushaltsabfall zu behandeln ist. Eine korrekte Entsorgung der Batterien trägt zur Vermeidung negativer Auswirkungen für Umwelt und Gesundheit bei. Materialrecycling hilft, den Verbrauch von Rohstoffen zu verringern. Bei Produkten, die aus Sicherheits-, Leistungs- oder Datenintegritätsgründen eine permanente Verbindung zu einer integrierten Batterie benötigen, sollte diese Batterie von qualifiziertem Servicepersonal entnommen werden. Um eine ordnungsgemäße Entsorgung der Batterie zu gewährleisten, bringen Sie das Produkt nach Beendigung der Lebensdauer an eine entsprechende Sammelstelle für elektrische und elektronische Geräte. Zu allen anderen Batterietypen konsultieren Sie bitte den Abschnitt zum sicheren Entnehmen der Batterie aus dem Produkt. Bitte entsorgen Sie Altbatterien an den entsprechenden Sammelstellen. Weitere Informationen zum Recycling dieses Produkts oder der Batterie erhalten Sie bei Ihrer Gemeindeverwaltung, den kommunalen Entsorgungsbetrieben oder dem Geschäft, in dem Sie das Produkt gekauft haben.

Bedienelemente und Anzeigen der Fernbedienung und des Geräts

Fernbedienung

Das Gerät und die mitgelieferte Fernbedienung kommunizieren über Radiofrequenzen. Daher können Sie das Gerät bedienen, ohne die Fernbedienung darauf richten zu müssen.









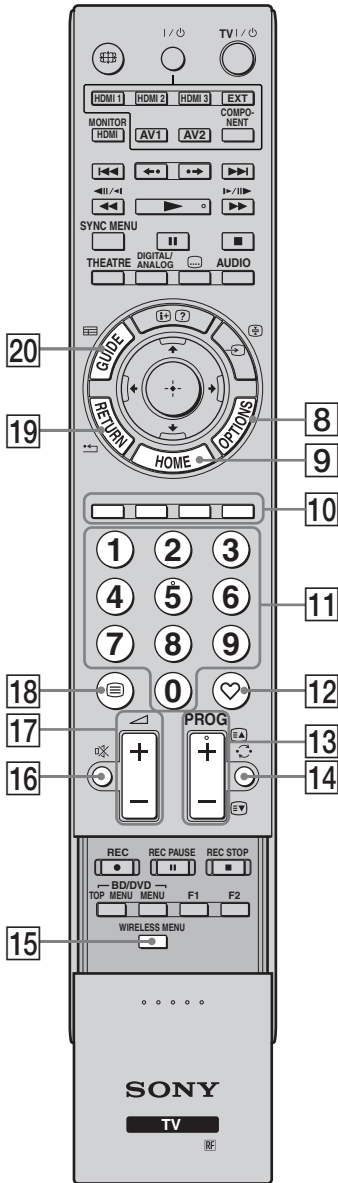



Taste	Beschreibung
1 TV I/O (TV-Standby-Betrieb)	Mit dieser Taste können Sie das Gerät aus dem Standby-Betrieb ein- und ausschalten.
2 EXT	Mit dieser Taste können Sie ein Gerät mit IR-Sender über die Fernbedienung bedienen (Seite 14).  • Tauschen Sie die Batterien aus, wenn die Taste EXT dreimal aufleuchtet.
3  (Untertitel-einstellung)	Zum Wechseln der Untertitelsprache (Seite 43) (nur im Digitalmodus).
4 AUDIO	Im Analogmodus: Drücken Sie diese Taste, um den Zweitonmodus (Seite 39) zu ändern. Im Digitalmodus: Drücken Sie diese Taste, um die Sprache für das gerade angezeigte Programm zu wechseln (Seite 43).
5  (Info/Text einblenden)	Im Digitalmodus: Zeigt eine Kurzinfo zur eingestellten Sendung an. Im Analogmodus: Zeigt Informationen an. Wenn Sie die Taste einmal drücken, werden die aktuelle Kanalnummer und der Bildschirmmodus angezeigt. Wenn Sie die Taste erneut drücken, werden Uhrzeitinformationen angezeigt. Mit dem dritten Tastendruck werden die Anzeigen auf dem Bildschirm ausgeblendet. Im Textmodus (Seite 26): Zum Anzeigen verdeckter Informationen (z.B. Antworten auf Quizfragen).
6  (Eingangswahl/Text anhalten)	Drücken Sie diese Taste, um die Liste der angeschlossenen Geräte aufzurufen (Seite 30). Im Textmodus: Zum Anhalten der aktuellen Seite.
7 	Drücken Sie  , um den Cursor auf dem Bildschirm zu verschieben. Mit  können Sie das markierte Element auswählen/bestätigen. Beim Anzeigen einer Fotodatei: Mit  können Sie eine Diashow unterbrechen/starten. Mit  wählen Sie die vorherige Datei aus. Mit  wählen Sie die nächste Datei aus.





- Die Zahlentaste 5 sowie die Tasten **PROG +**, **AUDIO** und  sind an der Oberfläche mit Tastpunkten gekennzeichnet. Verwenden Sie die Tastpunkte beim Bedienen des Geräts als Bezugspunkte.



Taste	Beschreibung
8 OPTIONS	Mit dieser Taste rufen Sie eine Liste auf, die die „Gerätesteuerung“ oder Verknüpfungen zu einigen Einstellmenüs enthält. Über das Menü „Gerätesteuerung“ können Sie Geräte bedienen, die mit der Steuerung für HDMI kompatibel sind. Welche Optionen aufgelistet werden, hängt von der Signalquelle ab.
9 HOME	Mit dieser Taste rufen Sie im Medien-Receiver-Modus das Hauptmenü des Medien-Receivers (Seite 36) bzw. im Monitormodus das Hauptmenü des Monitors (Seite 45) auf.
10 Farbtasten	Wenn die Farbtasten zur Verfügung stehen, erscheint ein Verwendungshinweis auf dem Bildschirm. Gehen Sie wie im Verwendungshinweis erläutert vor, um eine Funktion auszuführen (Seite 26, 27, 28).
11 Zahlentasten	Im Fernsehmodus: Zum Auswählen des Programms. Drücken Sie für Programmnummern ab 10 die Tasten für die zweite und dritte Ziffer schnell hintereinander. Im Textmodus: Zur Eingabe einer Seitennummer.
12 ♥ (Favoriten)	Zum Anzeigen der Liste der digitalen Favoriten, die Sie angegeben haben (Seite 28).
13 PROG +/- /  / 	Im Fernsehmodus: Zum Auswählen des nächsten (+) bzw. des vorherigen (-) Kanals. Im Textmodus: Zum Auswählen der nächsten  bzw. vorherigen  Seite.
14  (Zuletzt gesehener Sender)	Zum Zurückschalten zum zuletzt gesehenen Sender (der mindestens 5 Sekunden lang ausgewählt war).
15 WIRELESS MENU	Zum Aufrufen von „Grundeinst. Drahtloskanal“ (Seite 50).
16  (Stummschalten)	Zum Stummschalten des Tons. Drücken Sie die Taste erneut, wenn Sie den Ton wieder hören wollen.  • Drücken Sie die Taste im Standby-Betrieb, wenn Sie den Monitor ohne Ton einschalten möchten.
17  (Lautstärke)	Zum Einstellen der Lautstärke.
18  (Text)	Zum Anzeigen von Textinformationen (Seite 26).
19 RETURN / 	Zum Zurückschalten zur vorherigen Seite eines angezeigten Menüs. Beim Wiedergeben einer Fotodatei: Zum Stoppen der Wiedergabe. Die Datei- oder Ordnerliste wird wieder angezeigt.
20 GUIDE /  (EPG)	Zum Anzeigen der digitalen, elektronischen Programmzeitschrift (EPG) (Seite 27).



Taste	Beschreibung
21 ANALOG/DIGITAL	Zum Anzeigen des zuletzt eingestellten analogen oder digitalen Senders.
22 THEATRE	Sie können den Theater-Modus ein- oder ausschalten. Wenn der Theater-Modus eingeschaltet ist, werden für Filminhalte automatisch die optimale Audioausgabe (wenn das Gerät über ein HDMI-Kabel mit einem Audiosystem verbunden ist) und eine optimale Bildqualität eingestellt. 💡 • Wenn Sie das Gerät ausschalten, wird auch der Theater-Modus ausgeschaltet. • „Steuerung für HDMI“ (BRAVIA Sync) ist nur für Sony-Geräte verfügbar, die mit dem BRAVIA Sync- oder dem BRAVIA Theatre Sync-Logo versehen oder mit der Steuerung für HDMI kompatibel sind.
23 SYNC MENU	Zeigt das Menü angeschlossener HDMI-Geräte an. Wenn die Taste gedrückt wird, während andere Eingangsbilder oder Fernsehprogramme angezeigt werden, wird „HDMI-Geräteauswahl“ angezeigt. 💡 • „Steuerung für HDMI“ (BRAVIA Sync) ist nur für Sony-Geräte verfügbar, die mit dem BRAVIA Sync-Logo versehen oder mit der Steuerung für HDMI kompatibel sind.
24  (Bildschirm-Modus)	Zum Wechseln des Bildformats (Seite 26).
25 Tasten zum Verwenden von Zusatzgeräten	Sie können Geräte steuern, die an dieses Gerät angeschlossen sind (Seite 14).
26 HDMI1/2/3, MONITOR, AV1/2, COMPONENT	Mit diesen Tasten wählen Sie die Signalquelle aus.
27 	Mit dieser Taste können Sie ein Gerät ein- oder ausschalten, das an dieses Gerät angeschlossen ist (Seite 14).





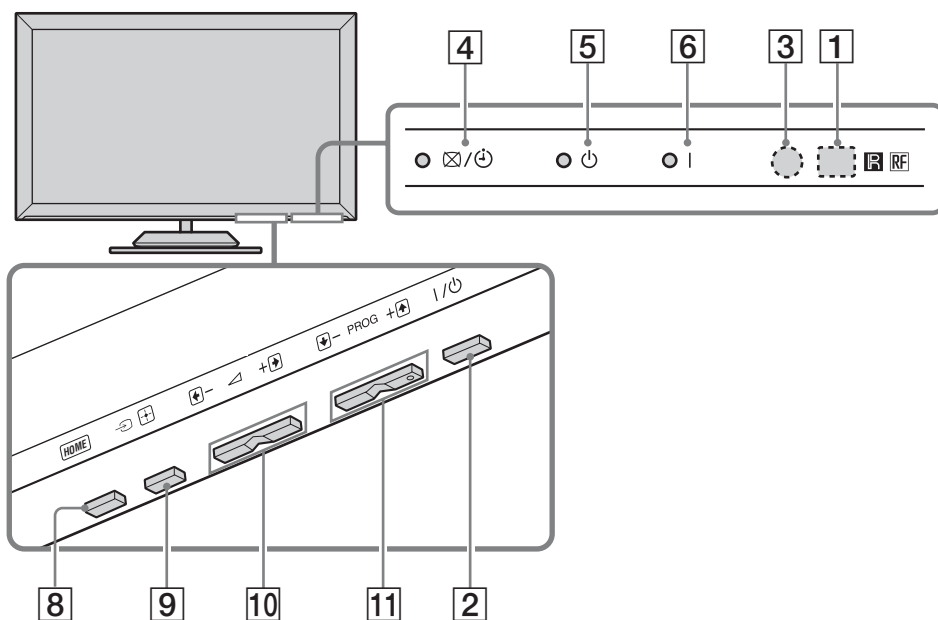

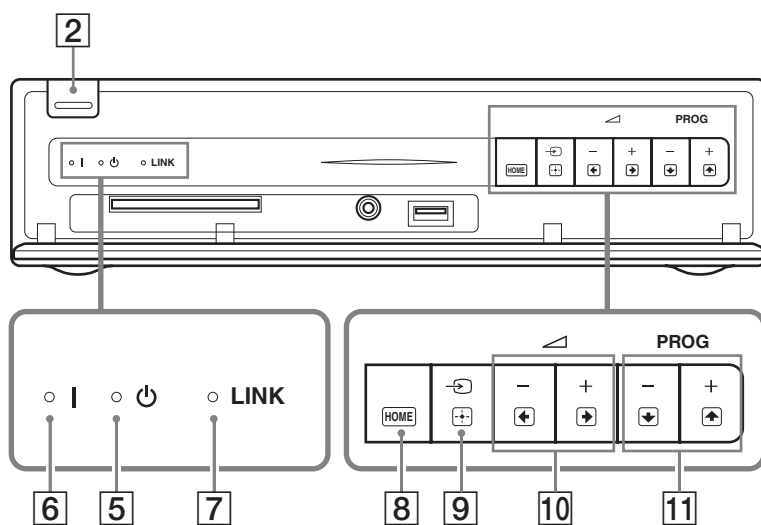

Gerät

Monitor



Medien-Receiver



Tasten	Beschreibung
1  Sensor für Signale der Fernbedienung	Empfängt die Infrarotsignale der Fernbedienung, wenn Sie eine Infrarotfernbedienung (nicht mitgeliefert) verwenden. Decken Sie den Sensor nicht ab, da dies seine Funktionsweise beeinträchtigen könnte.
2  (Ein/Aus)	Zum Ein- und Ausschalten des Geräts.  • Wenn Sie das Gerät ganz vom Netz trennen wollen, ziehen Sie den Stecker aus der Steckdose.
3 Lichtsensor	Decken Sie den Sensor nicht ab, da dies seine Funktionsweise beeinträchtigen könnte.
4  (Bild aus/Timer-Anzeige)	Leuchtet grün, wenn das Bild ausgeschaltet ist (Seite 50). Leuchtet orange, wenn eine Erinnerung programmiert (Seite 27) oder der Timer eingestellt wurde (Seite 37).
5  (Standby-Anzeige)	Leuchtet rot, wenn sich das Gerät im Standby-Betrieb befindet.
6 I (Netz-Anzeige)	Leuchtet grün, wenn das Gerät eingeschaltet ist.
7 Anzeige LINK	Leuchtet, wenn die drahtlose Verbindung zwischen Medien-Receiver und Monitor stabil ist.
8  (HOME)	Mit dieser Taste rufen Sie im Medien-Receiver-Modus das Hauptmenü des Medien-Receivers (Seite 36) bzw. im Monitor-Modus das Hauptmenü des Monitors (Seite 45) auf.
9  (Eingangswahl/OK)	Im Monitor-Modus: Zur Auswahl der Signalquelle unter den Geräten, die an die Eingangsbuchsen dieses Geräts angeschlossen sind (Seite 29). Im Gerätemenü: Zum Auswählen des Menüs bzw. einer Option und zum Bestätigen der Einstellung.
10  +/-/↔/↔	Im Monitor-Modus: Erhöht (+) bzw. verringert (-) die Lautstärke. Im Gerätemenü: Zum Navigieren durch Optionen nach rechts (↔) bzw. nach links (↔).
11 PROG +/-/↕/↕	Im Fernsehmodus: Zur Auswahl des nächsten (+) bzw. des davor liegenden (-) Senders. Im Gerätemenü: Zum Navigieren durch Optionen aufwärts (↕) bzw. abwärts (↕).



- Stellen Sie sicher, dass das Gerät komplett abgeschaltet ist, bevor Sie das Netzkabel von der Netzsteckdose trennen. Das Trennen des Netzkabels von der Netzsteckdose, während das Gerät in Betrieb ist, kann dazu führen, dass die Anzeige weiter leuchtet oder dass Fehlfunktionen am Gerät auftreten.
- Legen Sie nichts auf die Anzeigeelemente, da dies ihre Funktionsweise beeinträchtigen könnte.
- Wenn Sie den Medien-Receiver mit dem Ständer in vertikaler Position aufstellen, sind die Funktionen der Tasten **10** und **11** (im Gerätemenü) vertauscht.

Fernsehen

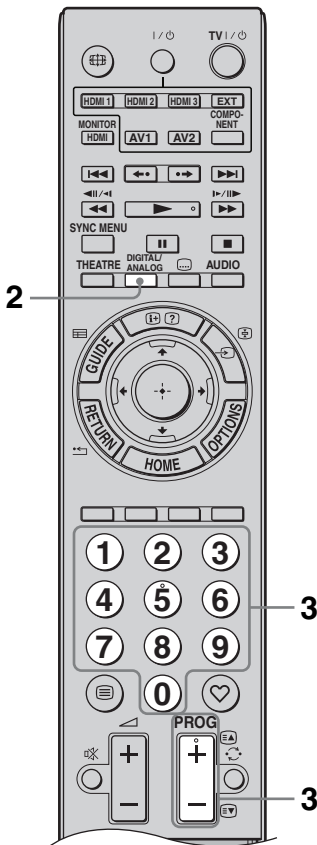
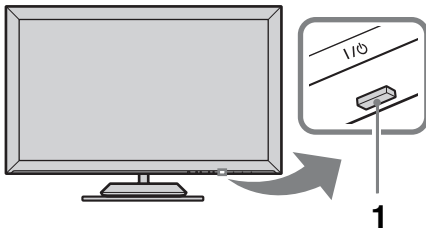

- 1 Drücken Sie zum Einschalten I/O am Medien-Receiver oder Monitor.



- Wird eines der Geräte eingeschaltet, so schaltet sich gleichzeitig auch das andere ein.

Wenn sich das Gerät im Standby-Betrieb befindet (die Anzeige I/O (Standby) an der Vorderseite des Geräts leuchtet rot), drücken Sie auf der Fernbedienung **TV I/O**, um das Gerät einzuschalten.

- 2 Mit **DIGITAL/ANALOG** können Sie zwischen Digitalmodus und Analogmodus umschalten.

Welche Sender verfügbar sind, ist modusabhängig.

- 3 Wählen Sie mit den Zahlentasten oder mit **PROG +/-** einen Sender aus.

Geben Sie zur Auswahl von Programmnummern ab 10 mit den Zahlentasten innerhalb von zwei Sekunden die zweite und dritte Ziffer ein. Zur Wahl eines digitalen Senders mit Programmzeitschrift siehe Seite 27.

Im Digitalmodus

Für kurze Zeit wird ein Informationsfeld eingeblendet. In diesem Feld können folgende Symbole angezeigt werden:

- : Radiosender
- : Verschlüsselter Dienst bzw. nur für Abonnenten
- : Mehrere Audiosprachen verfügbar
- : Untertitel verfügbar
- : Untertitel für Hörgeschädigte verfügbar
- : Empfohlenes Mindestalter für die aktuelle Sendung (von 4 bis 18 Jahren)
- : Kindersicherung

Weitere Funktionen

Funktion	Notwendige Aktion
Einschalten des Monitors mit stumm geschaltetem Ton aus dem Standby-Betrieb	Drücken Sie Mute . Drücken Sie Volume +/- , um die Lautstärke einzustellen.
Lautstärke einstellen	Drücken Sie Volume +/- (lauter)/ - (leiser).

So greifen Sie auf den Textmodus zu

Drücken Sie . Jedes Mal, wenn Sie die Taste drücken, wechselt der Bildschirminhalt. Dabei gilt folgende zyklische Reihenfolge:
Text → Text überlagert das Fernsehbild (gemischter Modus) → Kein Text (Textdienst deaktiviert)

Wählen Sie eine bestimmte Seite mit den Zahlentasten oder mit **PROG +/-**.

Um eine Seite anzuhalten, drücken Sie / .

Um verborgene Information anzuzeigen, drücken Sie / .



- Wenn unten auf der Textseite vier farbige Elemente vorhanden sind, wird Fastext angeboten. Fastext ermöglicht einen einfachen und schnellen Seitenzugriff. Drücken Sie hierzu die entsprechende Farbtaste.

So ändern Sie das Bildschirm-Format manuell

Drücken Sie mehrmals , um das gewünschte Bildschirm-Format auszuwählen.

Smart*

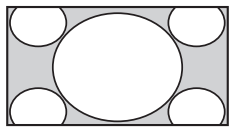

Sendungen im normalen 4:3 Format werden mit einem Breitbild-Effekt angezeigt. Das Bild im Format 4:3 wird gedehnt, um den Bildschirm auszufüllen.

4:3

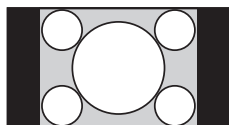

Sendungen im normalen 4:3 Format (d.h. keine Breitbildsignale) werden mit den richtigen Proportionen angezeigt.

Wide

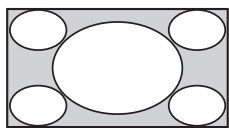

Sendungen im Breitbildformat (16:9) werden in den richtigen Proportionen angezeigt.

Zoom*

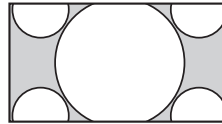

Sendungen im Cinemascope-Format werden mit den richtigen Proportionen angezeigt.

14:9* (nur für Eingangssignale vom Medien-Receiver)

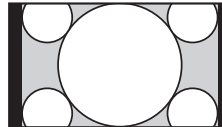

Sendungen im Format 14:9 werden mit den richtigen Proportionen angezeigt. Dadurch entstehen schwarze Randbereiche.

* Teile des oberen und unteren Bildrands werden möglicherweise abgeschnitten.



- Manche Zeichen und/oder Buchstaben am oberen oder unteren Bildrand werden im „Smart“-Modus möglicherweise nicht angezeigt. In solchen Fällen können Sie „V. Amplitude“ im Menü „Bildschirm-Einstellungen“ (Seite 38) wählen und die vertikale Größe einstellen, um diese Zeichen sichtbar zu machen.



- Wenn „Auto Format“ auf „Ein“ gesetzt wird, wählt das Gerät automatisch den passendsten Modus für eine Sendung (Seite 38).
- Wenn Sie „Smart“, „14:9“ oder „Zoom“ auswählen, können Sie die Lage des Bilds einstellen. Verschieben Sie das Bild mit / nach oben bzw. unten (um beispielsweise Untertitel lesen zu können).

Verwendung des Menüs Optionen

Drücken Sie **OPTIONS**, um während eines Fernsehprogramms die folgenden Optionen anzuzeigen:

Option	Beschreibung
Bild-Modus	Siehe Seite 46.
Ton-Modus	Siehe Seite 48.
Lautsprecher	Siehe Seite 39.
Motionflow	Siehe Seite 47.
Untertitel Einstellung (nur im Digitalmodus)	Siehe Seite 43.
Abschaltimer	Siehe Seite 37.
Energie sparen	Siehe Seite 50.
MONITOR HDMI verwenden	Umschalten zum MONITOR HDMI-Eingang.
Systeminfo (nur im Digitalmodus)	Siehe Seite 44.

Verwenden der digitalen, elektronischen Programmzeitschrift (EPG) **DVB***



- 1 Drücken Sie im Digitalmodus **GUIDE**.
- 2 Gehen Sie wie in der nachfolgenden Tabelle beschrieben oder wie auf dem Bildschirm angezeigt vor.

* Es ist möglich, dass diese Funktion in manchen Ländern nicht verfügbar ist.

Funktion	Notwendige Aktion
Ansehen einer Sendung	Drücken Sie ///, um das Programm zu wählen, und drücken Sie dann .
Guide ausschalten	Drücken Sie GUIDE .
Ordnen der Programminformation nach Kategorien – Kategorienliste	<ol style="list-style-type: none"> 1 Drücken Sie die blaue Taste. 2 Drücken Sie /, um eine Kategorie auszuwählen, und drücken Sie dann .
Automatisches Ein- und Umschalten auf eine bestimmte Sendung bei deren Beginn – Erinnerung	<ol style="list-style-type: none"> 1 Wählen Sie mit /// die zukünftige Sendung aus, die angezeigt werden soll, und drücken Sie dann /. 2 Wählen Sie mit / die Option „Erinnerung“ und drücken Sie dann . <p>Neben der Programminformation zur betreffenden Sendung erscheint das Symbol . Die Anzeige an der Vorderseite des Monitors leuchtet orange auf.</p>
Deaktivieren einer Erinnerung – Timer-Liste	<ol style="list-style-type: none"> 1 Drücken Sie /. 2 Wählen Sie mit / die Option „Timer-Liste“ und drücken Sie dann . 3 Wählen Sie mit / die Sendung aus, die Sie löschen möchten, und drücken Sie dann . 4 Wählen Sie mit / die Option „Timer abbrechen“ und drücken Sie dann . <p>Eine Bestätigungsaufforderung für den Löschvorgang wird eingeblendet.</p> <ol style="list-style-type: none"> 5 Wählen Sie mit / die Option „Ja“ und drücken Sie danach , um die Auswahl zu bestätigen.



- Wurde für Sendungen eine Altersbegrenzung ausgewählt, erscheint auf dem Bildschirm eine Meldung, in der nach dem PIN-Code gefragt wird. Näheres dazu finden Sie unter „Kindersicherung“ (Seite 43).

Verwenden der digitalen Favoritenliste DV3*

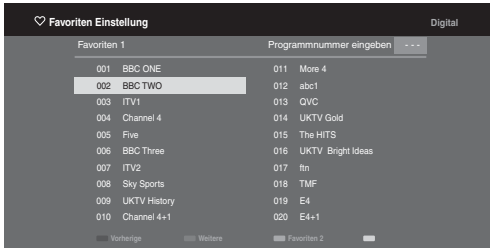

Digitale Favoritenliste

- 1 Drücken Sie im Digitalmodus ♥.
- 2 Gehen Sie wie in der nachfolgenden Tabelle beschrieben oder wie auf dem Bildschirm angezeigt vor.

* Es ist möglich, dass diese Funktion in manchen Ländern nicht verfügbar ist.

Funktion	Notwendige Aktion
Erstmaliges Erstellen der Favoritenliste	<ol style="list-style-type: none"> 1 Wählen Sie mit $\uparrow/\downarrow/\leftarrow/\rightarrow$ den Sender, den Sie hinzufügen möchten, und drücken Sie dann \oplus. Sender, die in der Favoritenliste gespeichert sind, werden mit dem Symbol ♥ markiert. 2 Drücken Sie die gelbe Taste, um „Favoriten 2“ oder „Favoriten 3“ auszuwählen.
Anschauen einer Sendung	<ol style="list-style-type: none"> 1 Drücken Sie die gelbe Taste, um durch die Favoritenliste zu navigieren. 2 Wählen Sie mit \uparrow/\downarrow den Kanal und drücken Sie dann \oplus.
Ausblenden der Favoritenliste	Drücken Sie RETURN .
Hinzufügen oder Löschen von Sendern in der gegenwärtigen Favoritenliste	<ol style="list-style-type: none"> 1 Drücken Sie die blaue Taste. 2 Drücken Sie die gelbe Taste, um die zu bearbeitende Liste auszuwählen. 3 Wählen Sie mit $\uparrow/\downarrow/\leftarrow/\rightarrow$ den Sender, den Sie hinzufügen oder entfernen möchten, und drücken Sie dann \oplus.
Löschen aller Sender aus der gegenwärtigen Favoritenliste	<ol style="list-style-type: none"> 1 Drücken Sie die blaue Taste. 2 Drücken Sie die gelbe Taste, um die zu bearbeitende Favoritenliste auszuwählen. 3 Drücken Sie die blaue Taste. 4 Wählen Sie mit \leftarrow/\rightarrow die Option „Ja“ und drücken Sie danach \oplus, um die Auswahl zu bestätigen.

Verwenden von Zusatzgeräten

Übersicht über die Anschlüsse





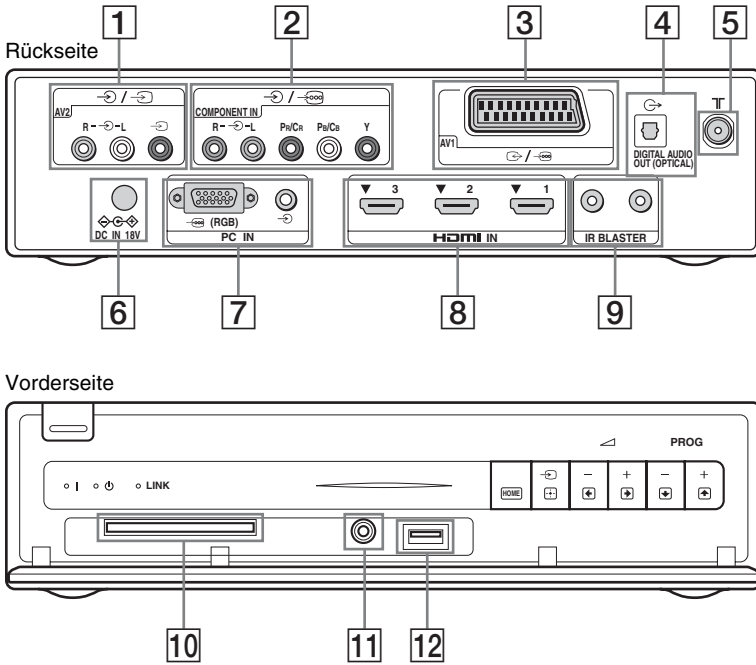



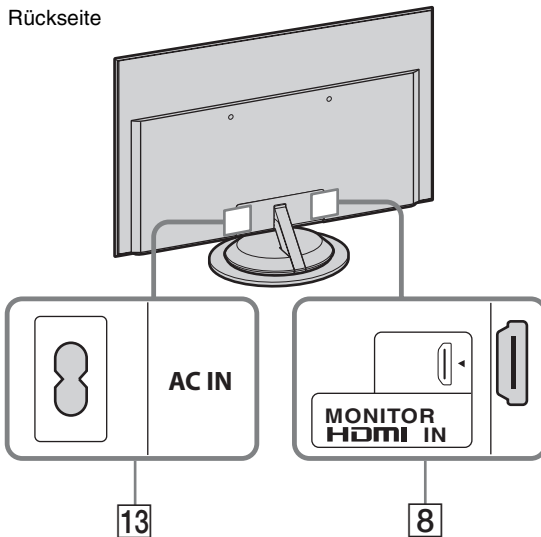









An das Gerät können Sie viele verschiedene Geräte anschließen. Die Anschlusskabel werden nicht mitgeliefert.



Medien-Receiver



Monitor



Verwendeter Anschluss	Eingangssymbol auf dem Bildschirm	Beschreibung
1  AV2	 AV2	Schließen Sie ein Monogerät an die Buchse  L an.
2  COMPONENT IN	 Component	Die Component-Videobuchsen unterstützen ausschließlich die folgenden Videoeingangssignale: 480i, 480p, 576i, 576p, 720p, 1080i und 1080p.
3  AV1	 AV1	Wenn Sie einen Dekoder anschließen, gibt der Fernsehtuner verschlüsselte Signale an den Dekoder aus und der Dekoder dekodiert diese Signale, bevor sie ausgegeben werden.
4  DIGITAL AUDIO OUT (OPTICAL)		Verwenden Sie ein optisches Audiokabel.  • Im Monitor-Modus wird kein Ton ausgegeben.
5 		HF-Eingang zur Verbindung an das Kabelfernsehsystem oder an VHF/UHF.
6  DC IN 18V		Zum Anschließen des mitgelieferten Netzteils.
7  (RGB)/ PC IN	PC	Das verwendete PC-Kabel sollte Ferrit-Ringkerne zur Abschirmung besitzen, wie z. B. das „Connector, D-Sub 15“ (Artikel-Nr. 1-793-504-13, erhältlich beim Sony-Kundendienst) oder vergleichbare Ausführungen.
8 HDMI IN 1/2/3, MONITOR HDMI IN	 HDMI 1/  HDMI 2/  HDMI 3/  MONITOR HDMI	Vom angeschlossenen Gerät werden digitale Video- und Audiosignale eingespeist. Wenn ein mit der Steuerung für HDMI kompatibles Gerät angeschlossen ist, wird außerdem die Kommunikation mit dem angeschlossenen Gerät unterstützt. Näheres zur Einstellung dieser Verbindung finden Sie auf Seite 40.  • Die HDMI-Buchsen unterstützen ausschließlich die folgenden Videoeingangssignale: 480i, 480p, 576i, 576p, 720p, 1080i, 1080p und 1080/24p (1080/24p nur bei MONITOR HDMI). Erläuterungen zu PC-Videoeingangssignalen finden Sie auf Seite 53. • Verwenden Sie nur zugelassene HDMI-Kabel mit dem HDMI-Logo. Es wird empfohlen, ein HDMI-Kabel von Sony zu verwenden (High-Speed-Typ). • Wenn Sie ein Audiosystem an HDMI 1/2/3 anschließen, das mit Steuerung für HDMI kompatibel ist, müssen Sie dieses auch mit der Buchse DIGITAL AUDIO OUT (OPTICAL) verbinden.
9 IR BLASTER		Zum Anschließen der mitgelieferten IR-Senderkabel.
10  CAM-Slot (Zugangs- kontrollmodul)		Um Pay-TV-Dienste nutzen zu können. Näheres dazu finden Sie in der Bedienungsanleitung Ihres CAM. Um ein CAM zu verwenden, entfernen Sie die Blindkarte aus dem CAM-Slot. Schalten Sie den Monitor aus und setzen Sie die CAM-Karte in den Slot ein. Es empfiehlt sich, die Blindkarte wieder in den CAM-Slot einzusetzen, wenn das CAM nicht verwendet wird.  • Ein CAM steht nicht in allen Ländern zur Verfügung. Erkundigen Sie sich bei Ihrem autorisierten Händler. • Wenn sich die CAM-Karte beim Einschieben in den Slot verkantet, versuchen Sie es erneut. Schieben Sie sie nicht gewaltsam in den Slot.

Verwendeter Anschluss	Eingangssymbol auf dem Bildschirm	Beschreibung
11  Kopfhörerbuchse		Sie können den Ton des Monitors über Kopfhörer wiedergeben.
12  USB		Sie können auf einer digitalen Sony-Fotokamera oder auf einem Camcorder gespeicherte Fotodateien über ein USB-Kabel oder USB-Speichergerät auf Ihrem Gerät wiedergeben (Seite 33).
13 AC IN		Schließen Sie das mitgelieferte Netzkabel an AC IN und eine leicht zugängliche Netzsteckdose an.

Anzeigen eines Bildes, das von einem angeschlossenen Gerät kommt

Schalten Sie das angeschlossene Gerät ein und gehen Sie dann wie folgt vor.

Bei einem Gerät, das über ein voll belegtes 21-adriges Scart-Kabel angeschlossen ist

Starten Sie an dem angeschlossenen Gerät die Wiedergabe.

Das Bild von dem angeschlossenen Gerät wird auf dem Bildschirm angezeigt.

Wenn es sich um einen automatisch abgestimmten Video-/DVD-Recorder handelt

Wählen Sie im Analogmodus mit **PROG +/-** oder mit den Zahlentasten den Videokanal aus.

Bei Geräten, die an die Buchse MONITOR HDMI angeschlossen sind

Drücken Sie **MONITOR HDMI**.

Wenn es sich bei dem angeschlossenen Gerät um ein anderes Gerät handelt

Drücken Sie \rightarrow / \oplus , um die Liste der angeschlossenen Geräte aufzurufen. Wählen Sie die gewünschte Signalquelle mit \uparrow / \downarrow aus und drücken Sie dann \oplus .

Das markierte Element wird automatisch ausgewählt, wenn Sie innerhalb von zwei Sekunden, nachdem Sie \uparrow / \downarrow gedrückt haben, keinen Befehl eingeben.

Falls Sie für eine Signalquelle im Menü „AV-Einstellungen“ die Option „Auslassen“ gewählt haben (Seite 39), erscheint diese Signalquelle nicht in der Liste.



- Um wieder zum normalen Fernsehmodus zu wechseln, drücken Sie **DIGITAL/ANALOG**.

Verwendung des Menüs Optionen

Drücken Sie **OPTIONS**, um beim Ansehen von Bildern angeschlossener Geräte die folgenden Optionen anzuzeigen:

Wenn Geräte an die Buchsen des Medien- Receivers angeschlossen sind

Option	Beschreibung
Bild-Modus (außer PC-/HDMI PC-Eingangsmodus)	Siehe Seite 46.
Ton-Modus	Siehe Seite 48.
Lautsprecher	Siehe Seite 39.
Motionflow (außer PC-/HDMI PC-Eingangsmodus)	Siehe Seite 47.
Abschalttimer (außer PC-/HDMI PC-Eingangsmodus)	Siehe Seite 37.
Energie sparen	Siehe Seite 50.
MONITOR HDMI verwenden	Umschalten zum MONITOR HDMI-Eingang.
Auto-Einstellung (nur im PC-/HDMI PC-Eingangsmodus)	Siehe Seite 38.
H. Position (nur im PC-/HDMI PC-Eingangsmodus)	Siehe Seite 38.
Gerätesteuerung (nur im HDMI-Eingangsmodus)	Siehe Seite 35.

Wenn ein Gerät an die Buchse MONITOR HDMI angeschlossen ist

Option	Beschreibung
Bild-Einstellungen	Siehe Seite 46.
Ton	Siehe Seite 48.
Energie sparen	Siehe Seite 50.
Motionflow (außer HDMI PC-Eingangsmodus)	Siehe Seite 47.
H. Position (nur im HDMI PC-Eingangsmodus)	Siehe Seite 49.
V. Position (nur im HDMI PC-Eingangsmodus)	Siehe Seite 49.
Gerätesteuerung	Siehe Seite 35.
HDMI-Geräteauswahl	Siehe Seite 22.
Medien-Receiver verwenden	Umschalten zu den Medien-Receiver-Eingängen.

Wenn die drahtlose Kommunikation fehlschlägt

Option	Beschreibung
Grundeinst. Drahtloskanal	Siehe Seite 50.
MONITOR HDMI verwenden	Umschalten zum MONITOR HDMI-Eingang.

Verwenden von **USB-Foto-Viewer**

Sie können auf einer digitalen Sony-Fotokamera oder auf einem Camcorder gespeicherte Fotodateien über ein USB-Kabel oder USB-Speichergerät auf Ihrem Gerät wiedergeben.

- 1 Schließen Sie ein unterstütztes USB-Gerät an den Medien-Receiver an.
- 2 Drücken Sie **HOME**.
- 3 Wählen Sie mit \leftarrow/\rightarrow die Option „Foto“, dann mit \uparrow/\downarrow die Option „USB-Foto-Viewer“ und drücken Sie \oplus .
Die Miniaturbildanzeige erscheint.
- 4 Wählen Sie mit $\uparrow/\downarrow/\leftarrow/\rightarrow$ eine Datei oder einen Ordner und drücken Sie dann \oplus .
Wenn Sie einen Ordner ausgewählt haben, wählen Sie zunächst eine Datei und drücken dann \oplus .
Die Wiedergabe beginnt.
- 5 Mit **RETURN** können Sie wieder die Miniaturbildanzeige aufrufen.



Weitere Funktionen

Option	Beschreibung
Geräteauswahl	Sind mehrere Geräte angeschlossen, wählen Sie mit \leftarrow/\rightarrow ein Gerät aus. BRAVIA-Bilder sind vordefiniert.
Diashow	Die Fotos werden nacheinander angezeigt.
Grundeinstellungen	Hier können Sie weitere Einstellungen für eine Diashow vornehmen und die Anzeigereihenfolge für Miniaturbilder festlegen.

Für (Foto) verfügbare Optionen





Option	Beschreibung
Bild-Modus	Siehe Seite 46.
Abschalttimer	Siehe Seite 37.
Energie sparen	Siehe Seite 50.





- Das Bild ist bei der Funktion  (Foto) möglicherweise grobkörnig, da die Bilder je nach Datei eventuell vergrößert werden. Außerdem füllen manche Bilder je nach Bildgröße und Bildseitenverhältnis nicht den ganzen Bildschirm.
- Bei manchen Fotodateien kann es einige Zeit dauern, bis sie mit der Funktion  (Foto) angezeigt werden.
- Achten Sie bitte auf Folgendes, während das Gerät auf Daten auf einem USB-Gerät zugreift:
 - Schalten Sie das Gerät oder das angeschlossene USB-Gerät nicht aus.
 - Trennen Sie nicht die Verbindung des USB-Kabels.
 - Trennen Sie nicht das USB-Gerät von diesem Gerät.
 Die Daten auf dem USB-Gerät können beschädigt werden.
- Sony übernimmt keine Haftung für Schäden oder Verluste von Daten eines Aufnahmemediums, die auf Fehlfunktionen angeschlossener Geräte oder dieses Geräts zurückzuführen sind.
- USB-Foto-Viewer unterstützt ausschließlich DCF-konforme JPEG-Fotos.
- Wenn Sie eine digitale Sony-Fotokamera anschließen, stellen Sie den USB-Anschlussmodus der Kamera auf „Auto“ oder „Massenspeicher“. Nähere Informationen zum USB-Anschlussmodus finden Sie in der für Ihre Digitalkamera mitgelieferten Bedienungsanleitung.
- USB-Foto-Viewer unterstützt ausschließlich das FAT32-Dateisystem.
- Je nach den Dateispezifikationen können manche Dateien, so auch mit einem PC modifizierte Dateien, nicht wiedergegeben werden, obwohl das Dateiformat unterstützt wird.
- Aktualisierte Informationen zu kompatiblen USB-Geräten finden Sie auf dieser Website:
<http://support.sony-europe.com/TV/compatibility/>

So zeigen Sie ein Foto an — Bilderrahmen



Sie können festlegen, dass ein Foto eine bestimmte Zeit lang auf dem Bildschirm angezeigt wird. Nach Ablauf dieser Zeitspanne schaltet das Gerät automatisch in den Standby-Betrieb.

- 1 Drücken Sie **HOME**.
- 2 Wählen Sie mit / die Option „Foto“, dann mit / die Option „Bilderrahmen“ und drücken Sie .

So wählen Sie ein Foto

Drücken Sie **OPTIONS**, wählen Sie „Bildauswahl“ und drücken Sie . Wählen Sie dann ein Foto aus und drücken Sie  zum Bestätigen der Auswahl.

So legen Sie die Anzeigedauer für ein Foto fest

Drücken Sie **OPTIONS**, wählen Sie „Dauer“ und drücken Sie . Wählen Sie die Dauer und drücken Sie . Der Zähler erscheint auf dem Bildschirm.

So schalten Sie zur XMB™ zurück

Drücken Sie **RETURN**.



- Wird ein Foto von einem USB-Gerät ausgewählt, muss das USB-Gerät an dieses Gerät angeschlossen bleiben.
- Ist die Funktion „Abschalttimer“ aktiviert, schaltet das Gerät automatisch in den Standby-Betrieb.





Verwenden von BRAVIA Sync mit der Steuerung für HDMI

Die Funktion Steuerung für HDMI ermöglicht durch HDMI CEC (Consumer Electronics Control) die Kommunikation zwischen diesem Gerät und angeschlossenen, mit dieser Funktion kompatiblen Geräten.

Wenn Sie beispielsweise ein mit Steuerung für HDMI kompatibles Sony-Gerät (mit HDMI-Kabeln) anschließen, können Sie beide Geräte gemeinsam steuern.

Vergewissern Sie sich, dass das Gerät korrekt angeschlossen ist, und nehmen Sie die notwendigen Einstellungen vor.

Steuerung für HDMI

- Schaltet das angeschlossene Gerät automatisch aus, wenn Sie dieses Gerät mit der Fernbedienung in den Standby-Betrieb schalten.
- Schaltet automatisch dieses Gerät ein und schaltet zum angeschlossenen Gerät als Eingangsquelle, wenn dort die Wiedergabe startet.
- Wenn Sie, während das Gerät eingeschaltet ist, ein angeschlossenes Audiosystem einschalten, wechselt der Tonausgang von den Lautsprechern am Gerät zum Audiosystem.*
- Stellt die Lautstärke eines angeschlossenen Audiosystems ein (◀+/-) und schaltet dieses stumm (⊗).*
- Um angeschlossene Sony-Geräte mit BRAVIA Sync-Logo über die mitgelieferte Fernbedienung zu steuern, drücken Sie:
 - , um angeschlossene Geräte direkt zu bedienen.
 - **SYNC MENU**, um das Menü des angeschlossenen HDMI-Geräts auf dem Bildschirm anzuzeigen. Nach Anzeigen des Menüs können Sie dieses mit / und  bedienen.
 - **OPTIONS**, um „Gerätesteuerung“ anzuzeigen, und wählen Sie dann unter „Menü“, „Optionen“ und „Inhaltsliste“ die Optionen zum Bedienen des Geräts.
 - Die verfügbaren Steuerkommandos finden Sie in der Bedienungsanleitung des Geräts.

Anschließen von mit der Funktion Steuerung für HDMI kompatiblen Geräten

Schließen Sie das kompatible Gerät mit einem HDMI-Kabel an dieses Gerät an.

Vergewissern Sie sich beim Anschließen eines Audiosystems* auch, dass die Anschlüsse DIGITAL AUDIO OUT (OPTICAL) an Medien-Receiver und Audiosystem mit einem optischen Audiokabel verbunden sind. Näheres dazu siehe Seite 30.

Steuerung für HDMI einstellen

Die Einstellungen für die Funktion Steuerung für HDMI müssen sowohl an diesem Gerät als auch am angeschlossenen Gerät vorgenommen werden. Schlagen Sie Erläuterungen zum Vornehmen der „HDMI-Grundeinstellungen“ bei einer HDMI 1/2/3-Verbindung auf Seite 40, bei einer MONITOR HDMI-Verbindung auf Seite 49 nach. Konsultieren Sie, um sich über die Einstellungen des angeschlossenen Geräts zu informieren, dessen Bedienungsanleitung.

* Funktion steht nur bei Anschluss an HDMI 1/2/3 zur Verfügung.

Verwenden von Menü-Funktionen

Navigieren im Hauptmenü des Medien-Receivers (XMB™)

Zum Einstellen des Menüs für den Medien-Receiver schalten Sie mit einer der Funktionstasten in den Medien-Receiver-Modus (Seite 14).



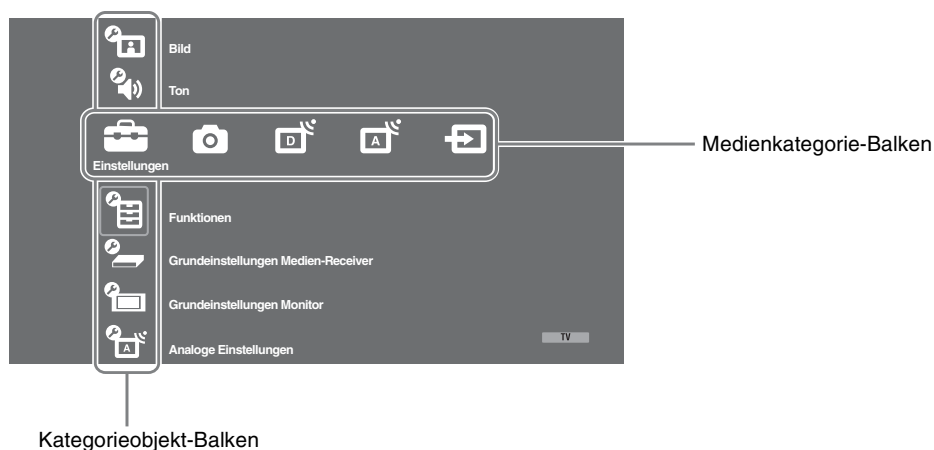

Die XMB™ (XrossMediaBar) ist ein Menü für BRAVIA-Funktionen und -Signalquellen, das auf dem Monitorbildschirm angezeigt wird. Mit der XMB™ können Sie an Ihrem Medien-Receiver mühelos Programme auswählen und Einstellungen vornehmen.

1 Drücken Sie **HOME**.

Das Hauptmenü des Medien-Receivers erscheint auf dem Bildschirm.



2 Drücken Sie \leftarrow/\rightarrow , um die Kategorie auszuwählen.

Medienkategorie-Symbol	Beschreibung
 Einstellungen	Sie können erweiterte Einstellungen vornehmen. Näheres zu den Einstellungen siehe Seite 37.
 Foto	Sie können Fotodateien über USB-Geräte wiedergeben (Seite 33).
 Digital	Sie können einen digitalen Kanal, die Favoritenliste (Seite 28) oder die Programmzeitschrift (Seite 27) auswählen. Mit den Zahlentasten oder mit PROG +/- können Sie ebenfalls einen Sender auswählen.
 Analog	Sie können einen analogen Kanal auswählen. Mit den Zahlentasten oder mit PROG +/- können Sie ebenfalls einen Sender auswählen. Um die Liste der analogen Kanäle auszublenden, stellen Sie „Anzeige Programmliste“ auf „Aus“ (Seite 41).
 Externe Eingänge	Sie können Geräte auswählen, die an den Medien-Receiver angeschlossen sind. Um einer externen Signalquelle einen Namen zuzuweisen, siehe „AV-Einstellungen“ (Seite 39).

3 Wählen Sie mit \uparrow/\downarrow das gewünschte Element und drücken Sie dann \oplus .

4 Befolgen Sie die Anweisungen auf dem Bildschirm.

5 Drücken Sie **HOME**, um diesen Modus zu beenden.



- Die einstellbaren Optionen können je nach Situation variieren.
- Nicht verfügbare Optionen werden entweder abgeblendet oder gar nicht angezeigt.



Einstellungen



Bild

Schlagen Sie unter der Einstellung „Bild“ für den Monitor nach (Seite 46).



Ton

Schlagen Sie unter der Einstellung „Ton“ für den Monitor nach (Seite 48).



Funktionen

Schnellstart

Das Gerät schaltet sich in den ersten zwei Stunden, nachdem es in den Standby-Betrieb geschaltet wurde, schneller wieder ein als sonst. Der Stromverbrauch ist hier im Standby-Betrieb jedoch um 38 Watt höher als sonst.

Timer-Einstellungen

Zum Timer-gesteuerten Ein- und Ausschalten des Geräts.

Abschalttimer

Zum Einstellen einer Zeitspanne, nach der das Gerät automatisch in den Standby-Betrieb geschaltet wird. Wenn der „Abschalttimer“ aktiviert ist, leuchtet die Anzeige ☹️ (Timer) an der Vorderseite des Monitors orange.



- Wenn Sie das Gerät aus- und wieder einschalten oder aus dem Medien-Receiver-Modus in den Monitor-Modus schalten, wird „Abschalttimer“ wieder auf „Aus“ gesetzt.
- Eine Minute, bevor das Gerät automatisch in den Standby-Betrieb geschaltet wird, erscheint eine Benachrichtigung auf dem Bildschirm.

Einschalttimer-Einstellungen

Einschalttimer

Stellt den Timer zum Einschalten des Geräts aus dem Standby-Betrieb ein.

Timer Modus

Hier können Sie die gewünschten Wochentage einstellen, an denen der Timer das Gerät einschalten soll.

Zeit

Zum Einstellen des Einschaltzeitpunkts.

Dauer

Hier können Sie einstellen, wie lange das Gerät eingeschaltet bleiben soll, bevor es wieder in den Standby-Betrieb wechselt.



- Wenn Sie aus dem Medien-Receiver-Modus in den Monitor-Modus schalten, wird „Dauer“ deaktiviert.

Uhr einstellen

Ermöglicht das manuelle Einstellen der Uhr. Wenn das Gerät digitale Sendungen empfängt, kann die Uhr nicht manuell eingestellt werden, da sie mit dem Zeitcode des gesendeten Zeitsignals synchronisiert wird.



Grundeinstellungen Medien-Receiver

Neuinitialisierung	Zum Durchführen der Anfangseinstellungen, um die Sprache, das Land und den Betriebsort auszuwählen und alle verfügbaren digitalen und analogen Kanäle abzustimmen. Normalerweise muss dieser Vorgang nicht durchgeführt werden, denn das Gerät wurde bei der Inbetriebnahme abgestimmt und auch die Einstellungen für Land und Sprache wurden vorgenommen (Seite 10). Mit dieser Funktion können Sie den Vorgang jedoch wiederholen (z.B. nach einem Umzug oder um zusätzliche Sender zu suchen, die neu angeboten werden).	
Bildschirm-Einstellungen	Bildformat	Siehe „So ändern Sie das Bildschirm-Format manuell“ auf Seite 26.
	Auto Format	Zur automatischen Änderung des Bildformats je nach Eingangssignal. Um Ihre Einstellung beizubehalten, wählen Sie „Aus“.
	Anzeigebereich	Zur Einstellung des Bildanzeigebereichs für 1080i/p- und 720p-Signale, wenn „Bildformat“ auf „Wide“ eingestellt ist.
	Autom.	Zeigt bei digitalen Rundfunksendungen das Bild gemäß den vom Rundfunksender empfohlenen Einstellungen an.
	Vollpixel	Zur Bildanzeige in Originalgröße.
	Normal	Zeigt Bilder in ihrer empfohlenen Größe an.
	H. Position	Zum Anpassen der horizontalen Position des Bildes.
	V. Position	Zum Anpassen der vertikalen Position des Bildes, wenn „Bildformat“ auf „Smart“, „Zoom“ oder „14:9“ eingestellt ist.
PC Einstellungen	V. Amplitude	Zum Anpassen der Bildhöhe, wenn „Bildformat“ auf „Smart“, „Zoom“ oder „14:9“ eingestellt ist.
	Bildformat	Zur Auswahl des Bildformats zur Anzeige von Signalen Ihres PCs.
	Voll 1	Vergrößert das Bild, um den vertikalen Anzeigebereich auszufüllen, wobei das ursprüngliche Bildseitenverhältnis (horizontal-vertikal) beibehalten wird.
	Voll 2	Vergrößert das Bild, um den Anzeigebereich auszufüllen.
	Normwerte	Zum Zurücksetzen der Bildeinstellungen für PC-Signale auf die werkseitigen Standardeinstellungen.
	Auto-Einstellung	Stellt automatisch Anzeigeposition, Phase und Pixelbreite des Bildes ein, wenn das Gerät ein Eingangssignal vom angeschlossenen PC erhält.  • Es ist möglich, dass „Auto-Einstellung“ mit bestimmten Eingangssignalen nicht korrekt funktioniert. Stellen Sie in solchen Fällen „Phase“, „Pixelbreite“ und „H. Position“ manuell ein.
	Phase	Zum Einstellen der Phase, wenn der Bildschirm flackert.
	Pixelbreite	Zum Anpassen der Pixelbreite, wenn auf dem Bild unerwünschte vertikale Streifen erscheinen.
H. Position	Zum Anpassen der horizontalen Position des Bildes.	
Energie sparen	Schaltet das Gerät in den Standby-Betrieb, wenn über den PC-Eingang 30 Sekunden lang kein Signal empfangen wird.	

AV-Einrichtung	AV-Einstellungen	<p>Dient dazu, einem Gerät, das an den Medien-Receiver angeschlossen wird, einen Namen zuzuweisen. Dieser Name wird dann jeweils kurz eingeblendet, wenn das Gerät ausgewählt wird. Eine Signalquelle, an die kein Gerät angeschlossen ist, kann ausgelassen werden.</p> <ol style="list-style-type: none"> 1 Wählen Sie die gewünschte Signalquelle mit \leftarrow/\rightarrow aus und drücken Sie dann \oplus. 2 Wählen Sie mit \leftarrow/\rightarrow eine der folgenden Optionen und drücken Sie anschließend \oplus.
		<p>-, KABEL, SAT, VCR, DVD/BD, SPIEL, AUDIOSYSTEM, CAM, PC Sie können einem angeschlossenen Gerät einen der vorgegebenen Namen zuweisen.</p>
	Editieren:	<p>Zum Erstellen eines benutzerdefinierten Namens.</p> <ol style="list-style-type: none"> 1 Wählen Sie mit \leftarrow/\rightarrow den gewünschten Buchstaben oder eine Zahl („_“ für Leerstellen) und drücken Sie dann \Rightarrow. <p>Falls Sie ein falsches Zeichen eingeben Drücken Sie \leftarrow/\rightarrow, um das falsche Zeichen auszuwählen. Drücken Sie dann \leftarrow/\rightarrow, um das richtige Zeichen auszuwählen.</p> <ol style="list-style-type: none"> 2 Wiederholen Sie Schritt 1, bis der Name vollständig eingegeben ist. 3 Wählen Sie „OK“ und drücken Sie dann \oplus.
	Auslassen	<p>Zum Auslassen einer Signalquelle, an die kein Gerät angeschlossen ist, wenn die Signalquelle durch Drücken von \leftarrow/\rightarrow gewählt wird.</p>
	Lautsprecher	<p>Zum Ein- und Ausschalten der Lautsprecher am Gerät.</p>
	TV-Lautsprecher	<p>Die Lautsprecher am Gerät werden eingeschaltet, so dass der Ton über diese Lautsprecher zu hören ist.</p>
	Audiosystem	<p>Die Lautsprecher am Gerät werden abgeschaltet, so dass der Ton nur über das externe, an die Audioausgänge angeschlossene Audiogerät zu hören ist. Wenn das angeschlossene Gerät mit der „Steuerung für HDMI“ kompatibel ist, können Sie es auf Synchronbetrieb mit dem Monitor einstellen. Diese Einstellung muss vorgenommen werden, nachdem das Gerät angeschlossen wurde.</p>
Zweiton	<p>Zur Auswahl der Lautsprecherausgabe bei Programmen in Stereoton oder bei zweisprachiger Übertragung.</p>	
	Stereo/Mono	<p>Für Sendungen in Stereoton.</p>
	A/B/Mono	<p>Wählen Sie bei einer zweisprachigen Sendung „A“ für Tonkanal 1, „B“ für Tonkanal 2 oder „Mono“ für einen Mono-Kanal, falls verfügbar.</p>
		<ul style="list-style-type: none"> • Wenn Sie ein Gerät auswählen, das an dieses Gerät angeschlossen ist, sollten Sie „Zweiton“ auf „Stereo“, „A“ oder „B“ setzen.

Grundeinstellungen IR-Sender	Schlagen Sie die Erläuterungen zu „Grundeinstellungen IR-Sender“ bitte auf Seite 13 nach.
HDMI-Grundeinstellungen	Diese Funktion dient dazu, mit der „Steuerung für HDMI“ kompatible Geräte einzustellen, die über HDMI-Buchsen angeschlossen wurden. Bedenken Sie, dass die Synchronisationseinstellungen auch am angeschlossenen, mit der „Steuerung für HDMI“ kompatiblen Gerät vorgenommen werden müssen.
Steuerung für HDMI	Hiermit können Sie einstellen, ob mit der „Steuerung für HDMI“ kompatible Geräte mit diesem Gerät synchronisiert werden sollen. Wenn „Ein“ gewählt wurde, können die folgenden Menüpunkte ausgeführt werden. Der Stromverbrauch ist hier im Standby-Betrieb jedoch höher als sonst. Wenn ein mit der „Steuerung für HDMI“ kompatibles Sony-Gerät angeschlossen ist und Sie an diesem Gerät „Steuerung für HDMI“ auf „Ein“ setzen, wird diese Einstellung automatisch vom angeschlossenen Gerät übernommen.
Autom. Gerätabstaltung	Wenn diese Option auf „Ein“ gesetzt ist und Sie dieses Gerät mit der Fernbedienung in den Standby-Betrieb schalten, wird das mit der „Steuerung für HDMI“ kompatible Gerät ebenfalls ausgeschaltet.
Autom. Einschaltung TV	Wenn diese Option auf „Ein“ gesetzt ist und das angeschlossene, mit der Steuerung für HDMI kompatible Gerät eingeschaltet wird, schaltet sich dieses Gerät automatisch ein und zeigt das vom angeschlossenen Gerät eingespeiste HDMI-Signal an.
Geräteliste aktualisieren	Zum Erstellen oder Aktualisieren der „HDMI-Geräteliste“. Es können bis zu 14 mit der „Steuerung für HDMI“ kompatible Geräte angeschlossen werden, und zwar bis zu vier Geräte pro Buchse. Aktualisieren Sie unbedingt die „HDMI-Geräteliste“, wenn Sie Änderungen an den Verbindungen oder Einstellungen der mit der „Steuerung für HDMI“ kompatiblen Geräte vornehmen. Wählen Sie diese manuell einzeln aus, wobei jeweils für mehrere Sekunden ein korrektes Bild erscheinen muss.
HDMI-Geräteliste	Zeigt die mit der „Steuerung für HDMI“ kompatiblen angeschlossenen Geräte an.
Produktinformation	Zeigt die Produktinformation zum Medien-Receiver an. Wählen Sie „Produktinformation Monitor“, um die Produktinformation zum Monitor aufzurufen.
Komplette Rücksetzung	Setzt alle Einstellungen auf die werkseitigen Standardeinstellungen zurück und zeigt dann das Menü „Neuinitialisierung“ an.  <ul style="list-style-type: none"> • Schalten Sie das Gerät während dieser Zeit (etwa 30 Sekunden) nicht aus und drücken Sie keine anderen Tasten. • Alle Einstellungen, inklusive digitale Favoritenliste, Land, Sprache, automatisch eingestellte Kanäle usw., werden zurückgesetzt.



Grundeinstellungen Monitor

Schlagen Sie unter „Grundeinstellungen Monitor“ für den Monitor nach (Seite 50).



Analoge Einstellungen



Anzeige Programmliste	Wählen Sie „Aus“, um die Liste der analogen Kanäle aus der XMB™ (XrossMediaBar) auszublenden.
Autom. Suchlauf	Zum Starten eines Sender-Suchlaufs nach allen analogen Sendern. Mit dieser Funktion können Sie die Kanäle des Geräts nach einem Umzug oder für die Suche nach neu angebotenen Sendern erneut einstellen.
Programme ordnen	Zum Ändern der Reihenfolge, in der die Sender im Gerät gespeichert werden. <ol style="list-style-type: none"> 1 Wählen Sie mit \uparrow/\downarrow den Sender, den Sie an eine andere Position verschieben möchten, und drücken Sie dann \oplus. 2 Wählen Sie mit \uparrow/\downarrow die neue Position für den Sender aus und drücken Sie anschließend \oplus.
Manuell abspeichern	Bevor Sie „Name/AFT/Audio-Filter/LNA/Auslassen“ auswählen, müssen Sie mit PROG +/- die Programmnummer des Kanals auswählen. Sie können keine Programmnummer wählen, die auf „Auslassen“ eingestellt ist (Seite 39). <p>Programm/TV-System/Kanal Zur manuellen Kanalabstimmung.</p> <ol style="list-style-type: none"> 1 Wählen Sie mit \uparrow/\downarrow die Option „Programm“ und drücken Sie dann \oplus. 2 Wählen Sie mit \uparrow/\downarrow die Programmnummer, die Sie manuell abstimmen möchten (bei der Programmsuche für Video- oder DVD-Recorder wählen Sie Kanal 00), und drücken Sie dann ↩ RETURN. 3 Wählen Sie mit \uparrow/\downarrow die Option „TV-System“ und drücken Sie dann \oplus. 4 Wählen Sie mit \uparrow/\downarrow eines der folgenden Fernsehsysteme und drücken Sie dann ↩ RETURN. B/G: für westeuropäische Länder I: für Großbritannien D/K: für osteuropäische Länder L: für Frankreich 5 Wählen Sie mit \uparrow/\downarrow die Option „Kanal“ und drücken Sie dann \oplus. 6 Wählen Sie mit \uparrow/\downarrow die Option „S“ (für Kabelkanäle) oder „C“ (für terrestrische Kanäle) und drücken Sie dann \Rightarrow. 7 Stimmen Sie den Kanal wie folgt ab: Wenn Sie die Kanalnummer (Frequenz) nicht kennen Drücken Sie \uparrow/\downarrow, um den nächsten verfügbaren Kanal zu suchen. Wenn ein Kanal gefunden wurde, stoppt die Suche. Wenn Sie weiter suchen möchten, drücken Sie \uparrow/\downarrow. Wenn Sie die Kanalnummer (Frequenz) kennen Geben Sie mit den Zahlentasten die Kanalnummer des gewünschten Senders oder des Video- bzw. DVD-Recorders ein. 8 Drücken Sie \oplus, um zu „Bestätigen“ zu springen, und drücken Sie anschließend \oplus. 9 Drücken Sie \uparrow, um „OK“ auszuwählen, und drücken Sie anschließend \oplus. <p>Gehen Sie wie oben erläutert vor, um weitere Kanäle manuell abzustimmen.</p> <p>Name Dient dazu, einem ausgewählten Kanal einen Namen aus bis zu 5 Buchstaben oder Zahlen zuzuweisen. Dieser Name wird dann jeweils kurz eingeblendet, wenn der Kanal ausgewählt wird. Gehen Sie, um Zeichen einzugeben, wie in Schritt 1 bis 3 unter „Editieren:“ erläutert vor (Seite 39).</p>







AFT	Ermöglicht die manuelle Feinabstimmung des ausgewählten Senders, falls Sie annehmen, dass die Bildqualität durch eine geringfügige Abstimmungsänderung verbessert werden kann. Die Feinabstimmung kann in einem Bereich von -15 bis +15 erfolgen. Wenn „Ein“ ausgewählt wurde, wird die Feinabstimmung automatisch vorgenommen.
Audio-Filter	Zum Verbessern der Tonqualität einzelner Kanäle bei Verzerrungen von Mono-Tonsignalen. In manchen Fällen können nicht standardkonforme Mono-Tonsignale bei Sendungen in Mono eine verzerrte oder unterbrochene Wiedergabe verursachen. Wenn keine Tonverzerrungen auftreten, wird empfohlen, diese Option auf der Werkseinstellung „Aus“ zu belassen.  • Wenn „Niedrig“ oder „Hoch“ ausgewählt ist, kann kein Stereoton oder Zweiton empfangen werden.
LNA	Zum Verbessern der Bildqualität einzelner Kanäle bei sehr schwachen Rundfunksignalen (Bildrauschen). Wenn Sie „Ein“ eingestellt haben und trotzdem keine Verbesserung der Bildqualität eintritt, setzen Sie diese Option auf „Aus“ (Werkseinstellung).
Auslassen	Zum Auslassen nicht verwendeter analoger Kanäle bei der Kanalwahl mit PROG +/- . (Mit den Zahlentasten können Sie einen ausgelassenen Kanal weiterhin auswählen.)
Bestätigen	Speichert die Einstellungsänderungen für „Manuell abspeichern“.



Digitale Einstellungen DV3

Digitaler Suchlauf	Auto. Digital-Suchlauf	Zum Starten eines Sender-Suchlaufs nach allen digitalen Sendern. Mit dieser Funktion können Sie die Kanäle des Geräts nach einem Umzug oder für die Suche nach neu angebotenen Sendern erneut einstellen. Näheres dazu finden Sie in Schritt 6 unter „Durchführen der Anfangseinstellungen“ (Seite 11).
	Programme ordnen	Zum Entfernen unerwünschter digitaler Sender, die im Gerät gespeichert sind, und zum Ändern der Reihenfolge, in der die digitalen Sender gespeichert sind. 1 Wählen Sie mit \updownarrow den Sender, den Sie entfernen oder an eine andere Position verschieben möchten. Zum Einstellen eines Senders können Sie auch mit den Zahlentasten die dreistellige Sendernummer eingeben. 2 Entfernen Sie digitale Sender oder ändern Sie die Reihenfolge digitaler Sender: So entfernen Sie einen digitalen Sender Drücken Sie \oplus . Nachdem eine Bestätigungsmeldung angezeigt wurde, drücken Sie \leftarrow , um „Ja“ zu wählen, und drücken Sie dann \oplus . So ändern Sie die Reihenfolge der digitalen Sender Drücken Sie \rightleftarrows , und wählen Sie dann mit \updownarrow die neue Position für den Sender. Drücken Sie anschließend \leftarrow . 3 Drücken Sie \rightarrow RETURN.

	Manueller Digital-Suchlauf	<p>Zur manuellen Abstimmung digitaler Sender. Diese Funktion ist verfügbar, wenn „Auto. Digital-Suchlauf“ auf „Antenne“ gesetzt ist.</p> <ol style="list-style-type: none"> 1 Geben Sie mit den Zahlentasten die Nummer des Kanals ein, den Sie manuell abstimmen möchten, und drücken Sie dann ↵/↵, um den Kanal abzustimmen. 2 Wenn die verfügbaren Kanäle gefunden wurden, wählen Sie mit ↵/↵ den Kanal, der gespeichert werden soll, und drücken anschließend ⊕. 3 Wählen Sie mit ↵/↵ die Sendernummer, unter der der neue Kanal gespeichert werden soll, und drücken Sie dann ⊕. <p>Gehen Sie wie oben erläutert vor, falls Sie weitere Kanäle manuell abstimmen möchten.</p>
Untertitel Grundeinst.	Untertitel Einstellung	<p>Wenn „Hörbehindert“ ausgewählt ist, werden u. U. zusammen mit den Untertiteln visuelle Hilfen angezeigt, falls der betreffende Sender solche Informationen ausstrahlt.</p>
	Sprache für Untertitel	<p>Damit können Sie die Sprache für Untertitel auswählen.</p>
Audio Grundeinstellungen	Audio-Typ	<p>Schaltet auf Sendung für Hörgeschädigte, wenn „Hörbehindert“ gewählt wurde.</p>
	Audio-Sprache	<p>Zur Auswahl der Sprache für eine Sendung. Manche digitale Sender senden Programme in mehreren Sprachen.</p>
	Audiobeschreibung	<p>Bietet eine Audiobeschreibung (gesprochene Beschreibung) visueller Informationen, wenn diese von den Fernsehsendern übertragen werden.</p>
	Mischpegel*	<p>Stellt den Pegel für den Hauptton am Gerät und die Audiobeschreibung ein.</p>
	Lautstärkeanpassung	<p>Gleicht Unterschiede zwischen den Lautstärkepegeln verschiedener Kanäle aus. Beachten Sie, dass diese Funktion möglicherweise bei manchen Sendern nicht funktioniert.</p>
	Optischer Ausgang	<p>Zur Auswahl des Audiosignals, das vom Anschluss DIGITAL AUDIO OUT (OPTICAL) an der Rückseite des Medien-Receiver ausgegeben wird. Wählen Sie „Autom.“, wenn Geräte angeschlossen sind, die Dolby Digital-kompatibel sind, und „PCM“, wenn Geräte angeschlossen sind, die nicht Dolby Digital-kompatibel sind.</p>
		<p>* Diese Funktion ist nur verfügbar, wenn die „Audiobeschreibung“ auf „Ein“ gesetzt ist.</p>
Radioanzeige		<p>Wenn Sie eine Radiosendung einstellen und 20 Sekunden lang keine Tasten drücken, erscheint ein Hintergrundbild. Sie können die Farbe des Hintergrundbildes wählen, eine automatisch gewählte Farbe anzeigen oder eine Diashow ansehen (Seite 33). Drücken Sie irgendeine Taste, um das Hintergrundbild vorübergehend auszublenden.</p>
Kindersicherung		<p>Zum Einstellen einer Altersbegrenzung für Sendungen. Alle Sendungen, die die Altersbegrenzung verletzen, werden nur nach korrekter Eingabe eines PIN Codes angezeigt.</p> <ol style="list-style-type: none"> 1 Geben Sie den PIN-Code mit den Zahlentasten ein. Falls noch kein PIN-Code festgelegt wurde, wird ein Eingabefeld für den PIN-Code eingeblendet. Befolgen Sie die Anweisungen unter „PIN Code“. 2 Wählen Sie mit ↵/↵ die gewünschte Altersgrenze oder „Ohne“ (für keine Altersgrenze) und drücken Sie dann ⊕. 3 Drücken Sie  RETURN.

PIN Code	Zum erstmaligen Eingeben des PIN Codes
	<ol style="list-style-type: none"> 1 Geben Sie mit den Zahlentasten den neuen PIN-Code ein. 2 Drücken Sie  RETURN.
	Zum Ändern des PIN-Codes
	<ol style="list-style-type: none"> 1 Geben Sie den PIN-Code mit den Zahlentasten ein. 2 Geben Sie mit den Zahlentasten den neuen PIN-Code ein. 3 Drücken Sie  RETURN.
	 <ul style="list-style-type: none"> • PIN-Code 9999 gilt immer.
Technische Einstellungen	Dienste autom. aktualisieren Ermöglicht, dass das Gerät neue digitale Dienste erkennt und speichert, falls solche verfügbar werden.
	 <ul style="list-style-type: none"> • Damit die Dienste aktualisiert werden können, muss das Gerät von Zeit zu Zeit in den Standby-Betrieb geschaltet werden.
	Software Download Ermöglicht, dass das Gerät automatisch über Antenne/Kabel kostenlos Software-Updates lädt, falls solche verfügbar werden. Es empfiehlt sich, die Option immer auf „Ein“ gesetzt zu lassen. Wenn Sie keine Aktualisierung der Software wünschen, setzen Sie diese Option auf „Aus“.
	 <ul style="list-style-type: none"> • Damit die Software aktualisiert werden kann, muss das Gerät von Zeit zu Zeit in den Standby-Betrieb geschaltet werden.
	Systeminfo Zum Anzeigen der aktuellen Softwareversion und der Signalstärke.
	 <ul style="list-style-type: none"> • Wenn die Signalleiste rot (kein Signal) oder bernsteinfarben (schwaches Signal) leuchtet, überprüfen Sie die Antennen-/Kabelverbindung.
	Zeitzone Zum Auswählen der für Sie geltenden Zeitzone, wenn diese nicht mit der vorkonfigurierten Zeitzoneneinstellung für Ihr Land übereinstimmt.
	Auto Sommer-/ Winterzeit Zum Ein- oder Ausschalten der automatischen Sommer- und Winterzeitumstellung.
	Ein Zum Einschalten der automatischen kalendermäßigen Sommer- und Winterzeitumstellung.
	Aus Die Zeit wird je nach dem mit „Zeitzone“ eingestellten Zeitunterschied angezeigt.
CA-Modul-Einstellung	Ermöglicht es, Pay-TV-Dienste zu nutzen, wenn Sie ein CAM (Zugangskontrollmodul) und eine gültige Viewcard besitzen. Auf Seite 30 ist die Lage des  PCMCIA-Steckplatzes angegeben.

Navigieren im Hauptmenü des Monitors

Zum Einstellen des Menüs für den Monitor schalten Sie mit der Taste **MONITOR HDMI** auf der Fernbedienung in den Monitor-Modus.

- 1 Drücken Sie **HOME**.

Das Hauptmenü des Monitors erscheint auf dem Bildschirm.







- 2 Wählen Sie mit \uparrow/\downarrow das gewünschte Element und drücken Sie dann \oplus .
- 3 Befolgen Sie die Anweisungen auf dem Bildschirm.
- 4 Drücken Sie **HOME**, um diesen Modus zu beenden.





- Die einstellbaren Optionen können je nach Situation variieren.
- Nicht verfügbare Optionen werden entweder ausgegraut oder gar nicht angezeigt.



Bild-Einstellungen	Bild-Modus	Zur Auswahl des Bild-Modus, außer bei PC-Eingangssignalen. Unter „Bild-Modus“ finden Sie Optionen speziell für Videos und Fotos. Welche Optionen ausgewählt werden können, hängt von der Signalquelle ab.
	Brillant	Zur Verbesserung des Kontrasts und der Bildschärfe.
	Standard	Für Standard-Bildeinstellungen. Empfohlene Einstellung für den Betrieb zu Hause.
	Kino	Zum Anzeigen von Filmen. Am geeignetsten zum Ansehen in einer theaterähnlichen Umgebung.
	Anwender	Ermöglicht das Speichern der eigenen bevorzugten Einstellungen.
	Foto-Brillant	Zum Anzeigen von Fotos. Verbessert den Kontrast und die Bildschärfe.
	Foto-Standard	Zum Anzeigen von Fotos. Liefert optimale Bildqualität beim Anzeigen von Fotos zu Hause.
	Foto-Original	Zum Anzeigen von Fotos. Liefert eine Bildqualität wie bei Fotoabzügen.
	Foto-Anwender	Ermöglicht das Speichern der eigenen bevorzugten Einstellungen.
	Normwerte	Zum Zurücksetzen aller Bildeinstellungen mit Ausnahme von „Bild-Modus“ auf die werkseitigen Standardeinstellungen.
	Hintergrundlicht	Zum Einstellen der Hintergrundbeleuchtung.
	Kontrast	Zum Erhöhen bzw. Verringern des Bildkontrastes.
	Helligkeit	Zum Aufhellen oder Abdunkeln des Bildes.
	Farbe	Zum Erhöhen bzw. Verringern der Farbintensität.
	Farbton	Zum Verstärken bzw. Abschwächen der Grün- und Rottöne.  <ul style="list-style-type: none">• „Farbton“ kann nur eingestellt werden, wenn ein NTSC-Farbsignal eingespeist wird (z. B. bei Videokassetten aus den USA).
	Farbtemperatur	Zum Einstellen der Farbe Weiß. Kalt Der Weißanteil der Farben erhält einen blauen Farbton. Neutral Der Weißanteil der Farben erhält einen neutralen Farbton. Warm 1/Warm 2 Der Weißanteil der Farben erhält einen roten Farbton. „Warm 2“ verleiht einen rötlicheren Farbton als „Warm 1“.  <ul style="list-style-type: none">• „Warm 1“ und „Warm 2“ stehen nicht zur Verfügung, wenn „Bild-Modus“ auf „Brillant“ (oder „Foto-Brillant“) eingestellt ist.
	Bildschärfe	Zur schärferen oder weicheren Darstellung des Bilds.

Dyn. Rauschunterdrückung	Zum Unterdrücken des Bildrauschens (verschneites Bild) in einem schwachen Sendesignal.
	Autom. Zum automatischen Unterdrücken des Bildrauschens (nur im Analogmodus).
	Hoch/Mittel/Niedrig Damit legen Sie fest, wie stark die Wirkung der Rauschunterdrückung sein soll.
	Aus Zum Ausschalten der Funktion „Dyn. Rauschunterdrückung“.
MPEG-Rauschunterdrückung	Zum Unterdrücken des Bildrauschens in MPEG-komprimierten Videodaten. Dies ist bei DVDs und digitalen Fernsehsendern wirksam.
Weitere Einstellungen	Hier können Sie weitere Einstellungen für „Bild“ vornehmen. Diese Einstellungen stehen nicht zur Verfügung, wenn „Bild-Modus“ auf „Brillant“ (oder „Foto-Brillant“) eingestellt ist.
	Normwerte Zum Zurücksetzen der weiteren Einstellungen auf die werkseitigen Standardeinstellungen.
	Schwarzkorrektur Zum Verstärken der schwarzen Bildbereiche für einen intensiveren Kontrast.
	Verb. Kontrastanhebung Je nach Helligkeit des Bildschirms werden automatisch die besten Einstellungen für „Hintergrundlicht“ und „Kontrast“ vorgenommen. Diese Einstellung ist insbesondere für dunkle Bildszenen nützlich. Sie erhöht die Kontrastunterscheidung der dunkleren Bildszenen.
	Gamma Zum Einstellen der Balance zwischen hellen und dunklen Bildbereichen.
	Weiss-Betonung Zum Betonen weißer Bildbereiche und heller Farben.
	Farbraum Ändert die wiedergegebene Farbskala. Mit „Weit“ werden brillante Farben, mit „Standard“ Standardfarben wiedergegeben.
	Farbbrillanz Stellt Farben brillanter dar.
	Weißabgleich Zum Feineinstellen der Farbtemperatur.
	 <ul style="list-style-type: none"> • „Farbbrillanz“ steht nicht zur Verfügung, wenn „Farbraum“ auf „Standard“ eingestellt ist.
Motionflow	Sorgt für besonders fließende Bildbewegungen und verringert Unschärfen im Bild.
Hoch	Sorgt z. B. bei Filmen für besonders fließende Bildbewegungen.
Standard	Sorgt für fließende Bildbewegungen. Verwenden Sie diese Einstellung für den Standardgebrauch.
Aus	Verwenden Sie diese Einstellung, wenn es bei „Hoch“ und „Standard“ zu Rauschen kommt.
 <ul style="list-style-type: none"> • Beim Wechseln der Einstellung ist die Wirkung je nach Video möglicherweise nicht zu sehen. 	

Film Modus	Bietet eine verbesserte Bildqualität beim Abspielen von auf DVDs aufgezeichneten Filmen.
Autom. 1/Autom. 2	„Autom. 1“ sorgt für fließendere Bildbewegungen als im Originalfilm vorgegeben. Bei „Autom. 2“ wird der Originalfilm unverändert wiedergegeben.
Aus	Zum Ausschalten der Funktion „Film Modus“.
	<ul style="list-style-type: none"> Falls das Bild unregelmäßige Signale oder zu viel Rauschen beinhaltet, wird „Film Modus“ automatisch ausgeschaltet, selbst wenn „Autom. 1“/„Autom. 2“ gewählt ist. „Film Modus“ ist nicht verfügbar, wenn „Video/Foto“ auf „Foto“ gesetzt ist oder wenn bei Auswahl von „Video-A“ Fotos erkannt werden.
Spielemodus	Minimiert die Verzögerung bei Bild und Ton und bietet die optimale Anzeige für die Darstellung von Bildern von Videospiegelgeräten und Computern.
Video/Foto	Bietet je nach Auswahl der Signalquelle (Video- oder Foto-Daten) eine passende Bildqualität.
Video-A	Stellt beim direkten Anschließen an ein Sony-Gerät mit HDMI-Ausgang und „Video-A“-Modus je nach Signalquelle (Video- oder Foto-Daten) die passende Bildqualität ein.
Video	Bietet eine passende Bildqualität für Bewegtbilder.
Foto	Bietet eine passende Bildqualität für Standbilder.
	<ul style="list-style-type: none"> Wenn der „Video-A“-Modus vom angeschlossenen Gerät nicht unterstützt wird, bleibt „Video“ eingestellt, selbst wenn „Video-A“ gewählt wurde. Nur für HDMI 1, HDMI 2, HDMI 3, MONITOR HDMI und die Component-Formate 1080i oder 1080p verfügbar.



- Einige Optionen stehen im PC-/HDMI PC-Eingangsmodus nicht zur Verfügung.

Ton

Ton-Modus	Zur Wahl des Ton-Modus.
Dynamisch	Zum Verstärken von Höhen und Tiefen.
Standard	Für Standardton.
Klare Stimme	Stimmen werden besonders klar wiedergegeben.
Normwerte	Zum Zurücksetzen aller Toneinstellungen mit Ausnahme von „Zweiton“ auf die werkseitigen Standardeinstellungen.
Höhen	Zum Regeln der Höhen.
Tiefen	Zum Regeln der Tiefen.
Balance	Zur Verstärkung des rechten oder linken Kanals.
Surround	<p>S-FORCE Front Surround Über nur zwei Frontlautsprecher wird virtueller Surroundklang erzeugt.</p> <p>Aus Zum Auswählen von Mono- oder Stereoempfang.</p>
Stimme hervorheben	Die Lautstärke menschlicher Stimmen wird angehoben. Wenn z. B. ein Nachrichtensprecher schwer zu verstehen ist, können Sie die Stimme mit dieser Funktion lauter wiedergeben lassen. Bei einer Sportsendung können Sie die Stimme des Kommentators dagegen abschwächen.
Klang-Verstärker	Höhen und Tiefen werden verstärkt, um einen besonders kraftvollen Klang mit mehr Fülle zu erzielen.

Autom. Lautstärke	Zur Beibehaltung eines konstanten Lautstärkeniveaus, auch wenn stufenweise Veränderungen auftreten (meist ist Werbung lauter als normale Sendungen).
Lautstärkeversatz	Passt die Lautstärke des gegenwärtigen Eingangskanals an andere Eingangskanäle an.



- Einige Optionen stehen nicht zur Verfügung, wenn „Lautsprecher“ auf „Audiosystem“ gesetzt ist oder Kopfhörer angeschlossen sind.



Bildschirm einstellen

Bildformat	Siehe „So ändern Sie das Bildschirm-Format manuell“ auf Seite 26.
Auto Format	Zur automatischen Änderung des Bildformats je nach Eingangssignal. Um Ihre Einstellung beizubehalten, wählen Sie „Aus“.
4:3 Vorwahl	Zur Auswahl des Bildformats bei 4:3-Sendungen.
Smart	Sendungen im normalen 4:3-Format werden mit einem Breitbild-Effekt angezeigt.
4:3	Sendungen im Format 4:3 werden mit den richtigen Proportionen angezeigt.
Aus	Das aktuelle „Bildformat“ bleibt beim Wechsel des Kanals oder der Signalquelle unverändert.
Anzeigebereich	Zur Einstellung des Bildanzeigebereichs für 1080i/p- und 720p-Signale, wenn „Bildformat“ auf „Weit“ eingestellt ist.
Vollpixel	Bilder werden bei einer Signalquelle im 1080i/p-Format in Originalgröße angezeigt.
Normal	Zeigt Bilder in ihrer empfohlenen Größe an.
-1/-2	Das Bild wird vergrößert, so dass keine Ränder zu sehen sind.
H. Position	Zum Anpassen der horizontalen Position des Bildes.
V. Position	Zum Anpassen der vertikalen Position des Bildes, wenn „Bildformat“ auf „Zoom“ eingestellt ist.
V. Amplitude	Zum Anpassen der Bildhöhe, wenn „Bildformat“ auf „Smart“ oder „Zoom“ eingestellt ist.



HDMI-Grundeinstellungen



Diese Funktion dient dazu, mit der „Steuerung für HDMI“ kompatible Geräte einzustellen, die über HDMI-Buchsen angeschlossen wurden. Bedenken Sie, dass die Synchronisationseinstellungen auch am angeschlossenen, mit der „Steuerung für HDMI“ kompatiblen Gerät vorgenommen werden müssen.

Steuerung für HDMI	Hiermit können Sie einstellen, ob mit der „Steuerung für HDMI“ kompatible Geräte mit diesem Gerät synchronisiert werden sollen. Wenn „Ein“ gewählt wurde, können die folgenden Menüpunkte ausgeführt werden. Der Stromverbrauch ist hier im Standby-Betrieb jedoch höher als sonst.
Autom. Gerätabstaltung	Wenn diese Option auf „Ein“ gesetzt ist und Sie dieses Gerät mit der Fernbedienung in den Standby-Betrieb schalten, wird das mit der „Steuerung für HDMI“ kompatible Gerät ebenfalls ausgeschaltet.
Autom. Einschaltung TV	Wenn diese Option auf „Ein“ gesetzt ist und das angeschlossene, mit der Steuerung für HDMI kompatible Gerät eingeschaltet wird, schaltet sich dieses Gerät automatisch ein und zeigt das vom angeschlossenen Gerät eingespeiste HDMI-Signal an.

Geräteliste aktualisieren	Zum Erstellen oder Aktualisieren der „HDMI-Geräteliste“. Es können bis zu 14 mit der „Steuerung für HDMI“ kompatible Geräte angeschlossen werden, und zwar bis zu vier Geräte pro Buchse. Aktualisieren Sie unbedingt die „HDMI-Geräteliste“, wenn Sie Änderungen an den Verbindungen oder Einstellungen der mit der „Steuerung für HDMI“ kompatiblen Geräte vornehmen. Wählen Sie diese manuell einzeln aus, wobei jeweils für mehrere Sekunden ein korrektes Bild erscheinen muss.
HDMI-Geräteliste	Zeigt die mit der „Steuerung für HDMI“ kompatiblen angeschlossenen Geräte an.



Grundeinstellungen Monitor

Energie sparen	Reduziert den Stromverbrauch durch die Abschwächung des Hintergrundlichts. Dadurch verbessert sich auch der Schwarzpegel. Sie können unter den Optionen „Aus“, „Gering“, „Hoch“ und „Bild aus“ auswählen.	
Lichtsensord	Ein	Optimiert automatisch die Bildeinstellungen je nach den Lichtverhältnissen im Raum.
	Aus	Zum Ausschalten der Funktion „Lichtsensord“.
	 <ul style="list-style-type: none"> • Decken Sie den Sensor nicht ab, da sonst dessen Funktion beeinträchtigt werden könnte. Auf Seite 24 ist die Lage des Lichtsensors angegeben. • Der Effekt von „Lichtsensord“ kann abhängig von den Einstellungen „Bild-Modus“ und „Energie sparen“ variieren. 	
Produktinformation	Zeigt die Produktinformation zum Monitor an.	
Fernbedienung Grundeinstellungen	Zum Registrieren einer Fernbedienung für das Gerät, was erforderlich ist, damit die Fernbedienung mit dem Gerät verwendet werden kann. Beim Registrieren oder Löschen einer Fernbedienung erscheinen Anweisungen auf dem Bildschirm. Gehen Sie zum Registrieren oder Löschen nach diesen Anweisungen vor.	
	 <ul style="list-style-type: none"> • Die Fernbedienung kann nur für ein Gerät registriert werden. 	
Grundeinst. Drahtloskanal	Drahtlos-Kanalauswahl	Wählt einen Drahtloskanal unter den Optionen „Autom.“, „Ka 36“, „Ka 40“, „Ka 44“ und „Ka 48“ aus. Wenn Sie sich über den Drahtloskanal nicht sicher sind, wählen Sie „Autom.“. In diesem Fall wird ein verfügbarer Kanal gesucht.
	Drahtlos-Informationen	Zeigt Informationen über den aktuellen Drahtloskanal und den Link-Level an.
Sprache	Zur Auswahl der Sprache, in der die Menüs angezeigt werden.	















PC Einstellungen

Bildformat	Zur Auswahl des Bildformats zur Anzeige von Signalen Ihres PCs.	
	Normal	Zeigt das Bild in Originalgröße an.
	Voll 1	Vergrößert das Bild, um den vertikalen Anzeigebereich auszufüllen, wobei das ursprüngliche Bildseitenverhältnis (horizontal-vertikal) beibehalten wird.
	Voll 2	Vergrößert das Bild, um den Anzeigebereich auszufüllen.
Normwerte	Zum Zurücksetzen der Bildeinstellungen für PC-Signale auf die werkseitigen Standardeinstellungen.	
H. Position	Zum Anpassen der horizontalen Position des Bildes.	
V. Position	Zum Anpassen der vertikalen Position des Bildes.	

Zusatzinformationen

Technische Daten

Medien-Receiver

Modellbezeichnung		MBT-W1
System		
Fernsehnorm	Analog: Je nach ausgewähltem Land: B/G/H, D/K, L, I Digital: DVB-T/DVB-C	
Farb-/Videosystem	Analog: PAL, SECAM NTSC 3.58, 4.43 (nur Videoeingang) Digital: MPEG-2 MP@ML/HL, H.264/MPEG-4 AVC HP@L4.0, MP@L3.0	
Kanalbereich	Analog: VHF: E2–E12/UHF: E21–E69/CATV: S1–S20/HYPER: S21–S41 D/K: R1–R12, R21–R69/L: F2–F10, B–Q, F21–F69/I: UHF B21–B69 Digital: VHF/UHF	
Eingangs-/Ausgangsbuchsen		
Antenne	75 Ohm, externer Anschluss für VHF/UHF	
 /  AV1	21-poliger Scart-Anschluss (CENELEC-Standard) mit Audio-/Videoeingang, RGB-Eingang und Audio-/Videoausgang für das Gerät.	
 AV2	Videoeingang (CINCH)	
 AV2	Audioeingang (CINCH)	
	DIGITAL AUDIO OUT (OPTICAL) (optische Digitalbuchse)	
 COMPONENT IN	Unterstützte Formate: 1080p, 1080i, 720p, 576p, 576i, 480p, 480i Y: 1 Vp-p, 75 Ohm, 0,3V negative Sync PB/CB: 0,7 Vp-p, 75 Ohm PR/CR: 0,7 Vp-p, 75 Ohm	
 COMPONENT IN	Audioeingang (CINCH) 500 mV effektiver Mittelwert	
HDMI IN 1, 2, 3	Video: 1080p, 1080i, 720p, 576p, 576i, 480p, 480i Audio: Zwei Kanäle, lineares PCM 32, 44,1 und 48 kHz, 16, 20 und 24 Bit PC-Eingang (siehe Seite 53)	
PC IN 	PC-Eingang (D-Sub, 15-polig) G: 0,7 Vp-p, 75 Ohm, kein Sync auf Grün B: 0,7 Vp-p, 75 Ohm, kein Sync auf Grün R: 0,7 Vp-p, 75 Ohm, kein Sync auf Grün HD: 1-5 Vp-p VD: 1-5 Vp-p  PC-Audioeingang (Miniklinke)	
IR BLASTER	3,5-mm-Miniklinke	
	CAM-Slot (Zugangskontrollmodul)	
	Kopfhörerbuchse	
	USB-Port	
Stromversorgung und Sonstiges		
Betriebsspannung	Netzteil: 100-240 V Wechselstrom, 50/60 Hz Medien-Receiver: 18 V Gleichstrom	
Leistungs-aufnahme	20 W	
Leistungsaufnahme im Standby-Betrieb*	max. 3,5 W (19 W, wenn Schnellstart auf EIN gesetzt ist)	
Abmessungen (ca.) (B × H × T)	zur vertikalen Aufstellung mit Ständer	13,1 × 30,2 × 28,6 cm
	zur horizontalen Aufstellung	28,0 × 7,2 × 28,6 cm
Gewicht (ca.)	zur vertikalen Aufstellung mit Ständer	2,5 kg
	zur horizontalen Aufstellung	2,4 kg

Monitor

Modellbezeichnung		LDM-Z401
System		
Bildschirmsystem		LCD-Bildschirm (Flüssigkristall-Display)
Tonausgabe	beim SS-TBL700	5 W + 5 W + 10 W (Woofer)
	beim SS-WAL700	10 W + 10 W
Eingangs-/Ausgangsbuchsen		
MONITOR HDMI IN		Video: 1080/24p, 1080p, 1080i, 720p, 576p, 576i, 480p, 480i Audio: Zwei Kanäle, lineares PCM 32, 44,1 und 48 kHz, 16, 20 und 24 Bit PC-Eingang (siehe Seite 53)
Stromversorgung und Sonstiges		
Betriebsspannung		220–240 V Wechselstrom, 50 Hz
Bildschirmgröße (Diagonale)		40 Zoll (ca. 101,6 cm)
Anzeigeauflösung		1.920 Punkte (horizontal) × 1.080 Zeilen (vertikal)
Leistungsaufnahme	im Modus „Wohnung“/ „Standard“	175 W
	im Modus „Geschäft“/ „Brillant“	195 W
Leistungsaufnahme im Standby-Betrieb*		max. 0,45 W (19 W, wenn Schnellstart auf EIN gesetzt ist)
Abmessungen (ca.) (B × H × T)	mit Tischständer	98,6 × 69,1 × 41,5 cm
	ohne Tischständer	98,6 × 59,9 × 2,8 cm
Gewicht (ca.)	mit Tischständer	16,0 kg
	ohne Tischständer	12,2 kg
Mitgeliefertes Zubehör		Siehe „1: Überprüfen von Gerät und Zubehör“ auf Seite 4.
Sonderzubehör		Lautsprechersystem SS-TBL700, Lautsprechersystem SS-WAL700, Wandhalterung SU-WL700

* Die angegebene Leistungsaufnahme im Standby-Betrieb wird erreicht, nachdem das Gerät die notwendigen internen Prozesse abgeschlossen hat.

Drahtloses System	
Übertragungssystem	OFDM
Trägerfrequenz	5,15 bis 5,25 GHz
Reichweite	30 cm bis 20 m (je nach Installation/Nutzungsweise)

Referenztable für PC-Eingangssignale für PC

Auflösung			Zeilenfrequenz (kHz)	Bildfrequenz (Hz)	Standard
Signale	Horizontal (Pixel)	× Vertikal (Zeile)			
VGA	640	× 480	31,5	60	VGA
	640	× 480	37,5	75	VESA
	720	× 400	31,5	70	VGA-T
SVGA	800	× 600	37,9	60	VESA Richtlinien
	800	× 600	46,9	75	VESA
XGA	1024	× 768	48,4	60	VESA Richtlinien
	1024	× 768	56,5	70	VESA
	1024	× 768	60,0	75	VESA
WXGA	1280	× 768	47,4	60	VESA
	1280	× 768	47,8	60	VESA
	1280	× 768	60,3	75	
	1360	× 768	47,7	60	VESA
SXGA	1280	× 1024	64,0	60	VESA

- Der PC-Eingang dieses Geräts unterstützt kein Sync-Signal auf Grün und kein zusammengesetztes Sync-Signal.
- Der PC-Eingang dieses Geräts unterstützt keine Interlaced-Signale.
- Der PC-Eingang dieses Geräts unterstützt die in der o.g. Tabelle aufgeführten Signale mit 60 Hz Bildfrequenz. Bei anderen Signalen erscheint die Meldung „Kein Signal“.

Referenztable für PC-Eingangssignale für HDMI IN 1, 2, 3



Auflösung			Zeilenfrequenz (kHz)	Bildfrequenz (Hz)	Standard
Signale	Horizontal (Pixel)	× Vertikal (Zeile)			
VGA	640	× 480	31,5	60	VGA
SVGA	800	× 600	37,9	60	VESA Richtlinien
XGA	1024	× 768	48,4	60	VESA Richtlinien
WXGA	1280	× 768	47,4	60	VESA
WXGA	1280	× 768	47,8	60	VESA
SXGA	1280	× 1024	64,0	60	VESA

Störungsbehebung

Überprüfen Sie, ob die Standby-Anzeige  rot blinkt.









Wenn die Anzeige blinkt

Die Selbstdiagnosefunktion wurde aktiviert.





- 1 Zählen Sie, wie oft die Standby-Anzeige  zwischen jeder 2-sekündigen Pause blinkt.
Beispiel: Die Anzeige blinkt dreimal, dann folgt eine 2-sekündige Pause, nach der die Anzeige wieder dreimal blinkt, usw.
- 2 Schalten Sie das Gerät mit  am Gerät aus, trennen Sie das Netzkabel vom Gerät und teilen Sie Ihrem Händler oder dem Sony-Kundendienst mit, wie die Anzeige blinkt (Anzahl der Blinkzeichen).

Wenn die Anzeige nicht blinkt

- 1 Sehen Sie in den folgenden Tabellen nach.
- 2 Wenn sich das Problem mit den aufgeführten Maßnahmen nicht beheben lässt, lassen Sie das Gerät von qualifiziertem Kundendienstpersonal überprüfen.

Symptom	Erklärung/Abhilfe
Bild	
Kein Bild (Bildschirm ist dunkel) und kein Ton	<ul style="list-style-type: none">• Prüfen Sie die Antennen- oder Kabelverbindung.• Schließen Sie das Gerät an die Netzsteckdose an und drücken Sie  am Gerät.• Wenn die Standby-Anzeige  rot leuchtet, drücken Sie TV I/.
Kein Bild oder Menü von einem über Scart-Buchse angeschlossenen Gerät	<ul style="list-style-type: none">• Drücken Sie /, um die Liste der angeschlossenen Geräte aufzurufen, und wählen Sie dann den gewünschten Eingang.• Überprüfen Sie die Verbindung zwischen dem Zusatzgerät und dem Gerät.
Doppelbilder bzw. Geisterbilder treten auf (nur im Analogmodus)	<ul style="list-style-type: none">• Prüfen Sie die Antennen- oder Kabelverbindung.• Überprüfen Sie Aufstellort und Ausrichtung der Antenne.
Auf dem Bildschirm erscheint nur Schnee und Störgeräusche (nur im Analogmodus)	<ul style="list-style-type: none">• Überprüfen Sie, ob die Antenne defekt oder abgeknickt ist.• Überprüfen Sie, ob die Lebensdauer der Antenne (drei bis fünf Jahre im normalen Betrieb, ein bis zwei Jahre in Meeresnähe) abgelaufen ist.
Bildrauschen oder andere Störgeräusche beim Anzeigen eines Fernsehkanals (nur im Analogmodus)	<ul style="list-style-type: none">• Stellen Sie „AFT“ (Automatische Feinabstimmung) ein, um das Bild mit besserer Bildqualität zu empfangen (Seite 42).
Auf dem Bildschirm sind einige winzige schwarze und/oder helle Punkte zu sehen	<ul style="list-style-type: none">• Das Bild auf dem Display besteht aus Pixeln (Bildpunkten). Winzige schwarze Punkte und/oder helle Lichtpunkte (Pixel) auf dem Bildschirm stellen keine Fehlfunktion dar.
Bei Fernsehsendungen fehlen die Farben im Bild	<ul style="list-style-type: none">• Wählen Sie „Normwerte“ (Seite 46).
Beim Anzeigen eines Signals von den Buchsen  /  COMPONENT IN fehlen die Farben oder werden verfälscht angezeigt	<ul style="list-style-type: none">• Überprüfen Sie die Verbindung der Buchsen / COMPONENT IN und überprüfen Sie, ob die Stecker fest in den Buchsen sitzen.

Symptom	Erklärung/Abhilfe
Bild friert ein oder stockt	<ul style="list-style-type: none"> • Überprüfen Sie die Signalstärke (Seite 44). Wenn die Signalleiste rot (kein Signal) oder bernsteinfarben (schwaches Signal) leuchtet, überprüfen Sie die Antennen-/Kabelverbindung. • Trennen Sie die Verbindung des angeschlossenen USB-Geräts. Es kann beschädigt sein oder wird möglicherweise von diesem Gerät nicht unterstützt. Aktualisierte Informationen zu kompatiblen USB-Geräten finden Sie auf folgender Website: http://support.sony-europe.com/TV/compatibility/
Ton	
Es ist kein Ton zu hören, aber das Bild ist gut	<ul style="list-style-type: none"> • Drücken Sie \triangleleft +/- oder \boxtimes (Stummschalten). • Überprüfen Sie, ob „Lautsprecher“ auf „TV-Lautsprecher“ gesetzt ist (Seite 39). • Wenn Sie einen HDMI-Eingang mit Super Audio CD oder DVD-Audio verwenden, kann DIGITAL AUDIO OUT (OPTICAL) keine Audiosignale ausgeben.
Kanäle/Sender	
Der gewünschte Sender kann nicht ausgewählt werden	<ul style="list-style-type: none"> • Schalten Sie zwischen Digital- und Analogmodus um, und wählen Sie den gewünschten digitalen oder analogen Sender aus.
Bei manchen Sendern erscheint kein Bild	<ul style="list-style-type: none"> • Es handelt sich um einen verschlüsselten Kanal bzw. einen Pay-TV-Sender. Abonnieren Sie den Pay-TV-Service. • Der Kanal wird nur für Datenübermittlung genutzt (kein Bild, kein Ton). • Fragen Sie beim Programmanbieter direkt nach.
Digitalkanäle werden nicht angezeigt	<ul style="list-style-type: none"> • Fragen Sie einen örtlichen Fachmann, ob in ihrer Gegend digital ausgestrahlte Sender empfangen werden können. • Besorgen Sie sich eine Antenne mit höherer Verstärkungsleistung.
Drahtlose Kommunikation	
Das Bild wird mit Verzögerung angezeigt	<ul style="list-style-type: none"> • Es dauert nach dem Einschalten eine Weile, bis die drahtlose Kommunikation zustande kommt. Bis ein Bild angezeigt wird, dauert es etwa 20 Sekunden. Wenn Sie „Schnellstart“ wählen, lässt sich die Wartezeit unter Umständen etwas verkürzen (Seite 37).
„Drahtlose Kommunikation läuft.“ wird nicht ausgeblendet oder „Drahtlose Kommunikation ist fehlgeschlagen.“ wird angezeigt	<ul style="list-style-type: none"> • Wenn die drahtlose Kommunikation gestört wird, dauert es etwa 15 Sekunden, bis wieder ein Bild angezeigt wird. „Drahtlose Kommunikation läuft.“ wird angezeigt, bis wieder ein Bild zu sehen ist. • Überprüfen Sie die Installation von Monitor und Medien-Receiver (Seite 4). • Überprüfen Sie, ob in der Nähe ein anderes drahtloses Gerät läuft, das die gleiche Radiofrequenz nutzt wie dieses Gerät, oder ob sich in der Nähe dieses Geräts etwas anderes befindet, das die drahtlose Kommunikation an diesem Gerät stören könnte. Schalten Sie in diesem Fall das andere Gerät aus oder platzieren Sie es in größerer Entfernung zu diesem Gerät.
Bild oder Ton gestört oder unterbrochen	<ul style="list-style-type: none"> • Überprüfen Sie die Installation von Monitor und Medien-Receiver (Seite 4). • Der Bildempfang kann gestört sein, wenn jemand zwischen Monitor und Medien-Receiver hindurchläuft. • Überprüfen Sie, ob in der Nähe ein anderes drahtloses Gerät läuft, das die gleiche Radiofrequenz nutzt wie dieses Gerät, oder ob sich in der Nähe dieses Geräts etwas anderes befindet, das die drahtlose Kommunikation an diesem Gerät stören könnte. Schalten Sie in diesem Fall das andere Gerät aus oder platzieren Sie es in größerer Entfernung zu diesem Gerät.

Symptom	Erklärung/Abhilfe
Allgemeines	
Bild- und/oder Tonstörungen	<ul style="list-style-type: none"> • Halten Sie das Gerät fern von Quellen elektrischer Störfelder wie beispielsweise Autos, Motorräder, Föhne und optische Geräte. • Wenn Sie ein Zusatzgerät aufstellen, lassen Sie zwischen dem Zusatzgerät und diesem Gerät etwas Platz. • Prüfen Sie die Antennen- oder Kabelverbindung. • Verlegen Sie das Antennen- bzw. Kabelfernsehkabel nicht neben anderen Verbindungskabeln.
Das Gerät schaltet sich automatisch aus (wechselt in den Standby-Betrieb)	<ul style="list-style-type: none"> • Prüfen Sie, ob der „Abschalttimer“ aktiviert ist, oder überprüfen Sie die Einstellung „Dauer“ der „Einschalttimer-Einstellungen“ (Seite 37). • Wenn im Fernsehmodus 10 Minuten lang kein Signal empfangen und keine Taste gedrückt wird, schaltet das Gerät automatisch in den Standby-Betrieb.
Das Gerät schaltet sich automatisch ein	<ul style="list-style-type: none"> • Prüfen Sie, ob der „Einschalttimer“ aktiviert ist (Seite 37).
Einige Eingangsquellen lassen sich nicht auswählen	<ul style="list-style-type: none"> • Wählen Sie „AV-Einstellungen“ und deaktivieren Sie die Einstellung „Auslassen“ für die Eingangsquelle (Seite 39).
Die Fernbedienung funktioniert nicht	<ul style="list-style-type: none"> • Tauschen Sie die Batterien aus. • Registrieren Sie die Fernbedienung über die Tasten //// an der Vorderseite des Medien-Receiver beim Gerät (Seite 50).
Ein Sender kann der Favoritenliste nicht hinzugefügt werden	<ul style="list-style-type: none"> • Bis zu 999 Sender können in der Favoritenliste gespeichert werden.
Ein HDMI-Gerät wird in der „HDMI-Geräteliste“ nicht angezeigt	<ul style="list-style-type: none"> • Überprüfen Sie, ob Ihr Gerät mit der „Steuerung für HDMI“ kompatibel ist.
Nicht alle Sender wurden eingestellt	<ul style="list-style-type: none"> • Suchen Sie auf der Support-Website Informationen zu den Kabelbetreibern: http://support.sony-europe.com/TV/DVBC/
Sie können unter „Steuerung für HDMI“ nicht „Aus“ auswählen	<ul style="list-style-type: none"> • Wenn mit der „Steuerung für HDMI“ kompatible Audio-Geräte an dieses Gerät angeschlossen sind, können Sie „Aus“ in diesem Menü nicht auswählen. Wenn Sie die Audioausgabe auf die Lautsprecher am Gerät umschalten möchten, wählen Sie „TV-Lautsprecher“ im Menü „Lautsprecher“ (Seite 39).
Die Meldung „Demo-Modus: Ein“ erscheint auf dem Bildschirm	<ul style="list-style-type: none"> • Wählen Sie im Menü „Grundeinstellungen Medien-Receiver“ die Option „Komplette Rücksetzung“ (Seite 40).

Introduction

Sony vous remercie d'avoir choisi ce téléviseur.

Avant de l'utiliser, nous vous invitons à lire attentivement ce manuel et à le conserver pour vous y référer ultérieurement.

Le fabricant de ce produit est Sony Corporation, 1-7-1 Konan Minato-ku Tokyo, 108-0075 Japon. Le représentant autorisé pour les questions de compatibilité électromagnétique (EMC) et la sécurité des produits est Sony Deutschland GmbH, Hedelfinger Strasse 61, 70327 Stuttgart, Allemagne. Pour toute question relative au SAV ou à la garantie, merci de bien vouloir vous référer aux coordonnées contenues dans les documents relatifs au SAV ou la garantie.

Mode d'emploi du Téléviseur numérique

- Les fonctions du Téléviseur numérique (**DVB**) ne sont opérationnelles que dans les pays ou les zones assurant la diffusion des signaux numériques terrestres DVB-T (MPEG-2 et H.264/MPEG-4 AVC) ou dans les pays ou les zones couverts par un service de diffusion par câble DVB-C (MPEG-2 et H.264/MPEG-4 AVC) compatible. Vérifiez auprès de votre revendeur local que votre zone de résidence permet la réception du signal DVB-T ou renseignez-vous auprès de votre câblo-opérateur pour être sûr de la compatibilité du service DVB-C avec ce téléviseur.
- Il est possible que celui-ci vous facture des frais supplémentaires pour ce service et qu'il vous faille accepter ses conditions générales pour cette prestation.
- Bien que ce téléviseur soit conforme aux spécifications DVB-T et DVB-C, sa compatibilité avec les futurs programmes numériques terrestres DVB-T et par le câble DVB-C ne peut en aucun cas être garantie.
- Certaines fonctions du Téléviseur numérique peuvent ne pas être disponibles dans tous les pays/régions et le service câblé DVB-C peut ne pas s'avérer totalement opérationnel avec tous les opérateurs.
- Pour plus d'informations sur le service DVB-C, consultez notre site d'assistance pour le câble à l'adresse suivante : <http://support.sony-europe.com/TV/DVBC/>

Avis relatif au signal sans fil

1. Par la présente, Sony, déclare que cet appareil est conforme aux exigences essentielles et autres prescriptions pertinentes de la Directive 1999/5/CE.

Pour obtenir la déclaration de conformité (DoC) à la Directive R&TTE, rendez-vous à l'adresse URL suivante.

<http://www.compliance.sony.de/>



2. Le système de télévision sans fil est exclusivement destinés à être utilisé dans les pays suivants :

Autriche, Belgique, Bulgarie, Chypre, République tchèque, Danemark, Estonie, Finlande, France, Allemagne, Grèce, Hongrie, Islande, Irlande, Italie, Lettonie, Liechtenstein, Lituanie, Luxembourg, Malte, Pays-Bas, Norvège, Pologne, Portugal, République slovaque, Roumanie, Slovaquie, Espagne, Suède, Suisse, Turquie et Royaume-Uni.

Lorsque vous utilisez le système de télévision sans fil, les canaux 36 à 48 (5,15-5,25 GHz) ne peuvent être sélectionnés que pour une utilisation à l'intérieur.

Système de télévision sans fil - Informations relatives à la réglementation

Pour les clients en Italie

- par rapport à l'utilisation privée, par le Décret législatif du 1.8.2003, no. 259 (« Code des communications électroniques »). En particulier, l'Article 104 indique les conditions dans lesquelles une autorisation générale doit être préalablement obtenue et l'Article 105 précise les conditions dans lesquelles l'utilisation libre est autorisée ;

- par rapport à la fourniture au public de l'accès RLAN aux services et réseaux de télécommunications, (notamment le système de télévision sans fil) par le Décret ministériel du 28.5.2003, tel qu'amendé et l'Article 25 (autorisation générale pour les services et réseaux de communications électroniques) du Code des communications électroniques
- par rapport à l'utilisation privée, par le Décret ministériel du 12.07.2007

Pour les clients en Norvège

L'utilisation de cet équipement radio n'est pas autorisée dans la zone géographique située dans un rayon de 20 km autour du centre de Ny-Ålesund, Svalbard.

Pour les clients à Chypre

L'utilisateur final doit enregistrer le système de télévision sans fil auprès du Département des communications électroniques (P.I. 6/2006 et P.I. 6A/2006). P.I. 6/2006 désigne le Règlement des communications radio (Catégories de stations soumises à une autorisation générale et à un enregistrement) de 2006. P.I. 6A/2006 désigne l'Autorisation générale d'utilisation des radiofréquences par les réseaux locaux radio et les systèmes d'accès sans fil, y compris les réseaux locaux radio (WAS/RLAN).

Informations sur les marques commerciales

- DVB** est une marque déposée de DVB Project
- Fabriqué sous licence de Dolby Laboratories. Le terme Dolby et le sigle double D sont des marques commerciales de Dolby Laboratories.
- HDMI, le logo HDMI et High-Definition Multimedia Interface sont des marques ou des marques déposées de HDMI Licensing, LLC.
- « BRAVIA » et BRAVIA sont des marques commerciales de Sony Corporation.
- « XMB » et « xross media bar » sont des marques commerciales de Sony Corporation et Sony Computer Entertainment Inc.



Avis relatif à l'étiquette d'identification

Les étiquettes reprenant le numéro de modèle et les caractéristiques nominales de l'alimentation (selon les normes de sécurité en vigueur) se trouvent aux endroits suivants :
Moniteur : à l'intérieur du cache de la borne
Récepteur multimédia : sur le dessous

INDEPENDENT JPEG GROUP SOFTWARE

The module, libjpeg is the work of the Independent JPEG Group. © copyright 1991-1998. Thomas G.Lane. ALL right reserved

Table des matières

Guide de démarrage	4
Consignes de sécurité	16
Précautions	18
Touches/témoins de l'appareil et de la télécommande	20
Regarder la télévision	
Regarder la télévision	25
Utilisation de l'EPG numérique (Electronic Programme Guide) DVB	27
Utilisation de la liste des chaînes numériques favorites DVB	28
Utilisation d'un appareil optionnel	
Schéma de raccordement.....	29
Affichage d'images provenant d'un équipement raccordé	32
Visualisation des photos USB.....	33
Utilisation de la fonction BRAVIA Sync avec la commande pour HDMI	34
Utilisation des fonctions du MENU	
Navigation dans le menu Accueil du récepteur multimédia (XMB™).....	36
Réglages	37
Navigation dans le menu Accueil du moniteur.....	46
Informations complémentaires	
Spécifications	53
Dépannage	56

DVB : pour les chaînes numériques uniquement

FR

 Avant d'utiliser le téléviseur, lisez attentivement la section « Consignes de sécurité » de ce manuel.
Conservez ce manuel pour toute référence ultérieure.

Guide de démarrage

1 : Vérification de l'appareil et des accessoires

Moniteur (1)

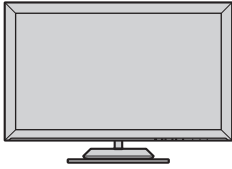

Récepteur multimédia (1)



Cordon d'alimentation secteur du moniteur (1)

Cordon d'alimentation secteur de l'adaptateur secteur (1)

Adaptateur secteur du récepteur multimédia (1)

Télécommande RMF-ED001 (1)

Piles AA (type R6) (2)

IR Blaster (câble en Y) (2)

Pied du récepteur multimédia (1)

Cache de la borne (1)

Entretoises (noires) (4)

2 : Installation du téléviseur

Procédez comme suit en respectant les étapes d'installation correspondantes indiquées dans le mode d'emploi des accessoires en option. Conformez-vous aux instructions du présent manuel en vous reportant au mode d'emploi fourni avec les accessoires. Pour obtenir les explications indiquées entre () dans la procédure d'installation, reportez-vous aux mêmes étapes dans le mode d'emploi fourni avec les accessoires.

Installation sur un meuble TV

Préparez l'élément suivant ;

- SS-TBL700 Système d'enceintes (non fourni)



- Avant de vous conformer aux instructions suivantes, vous devez préparer le Système d'enceintes SS-TBL700 (Pied de table). Fixez la Plaque de base au Pied de table de la manière indiquée dans le mode d'emploi du Système d'enceintes SS-TBL700.
- Ne retirez pas la bande adhésive bleue fixant la plaque à l'arrière du moniteur aussi longtemps que l'installation du Pied de table n'est pas terminée.

1 Retirez le cache du pied.

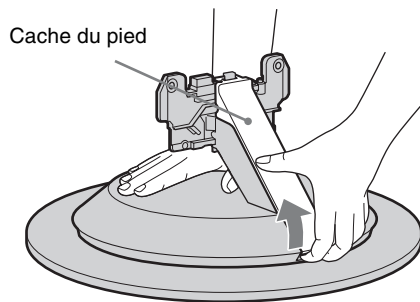

2 Faites glisser délicatement le moniteur sur le cou du Pied de table en alignant le repère ▽ de la plaque sur la partie supérieure du Pied de table. Cette tâche exige l'intervention d'au moins deux personnes.

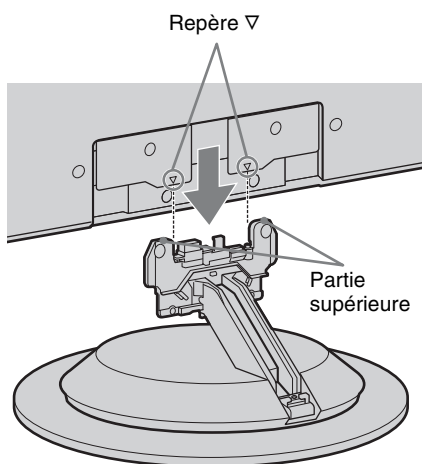
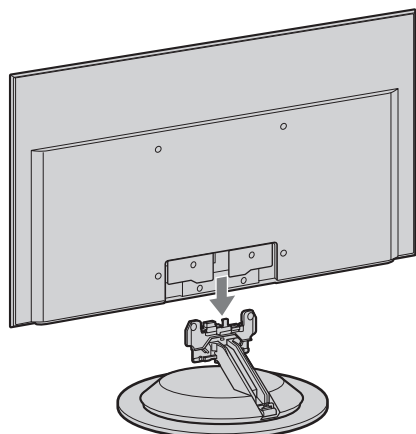

- 3** Fixez le moniteur au Pied de table à l'aide des vis (fournies avec le SS-TBL700). Fixez d'abord les deux vis inférieures, puis les deux vis supérieures.

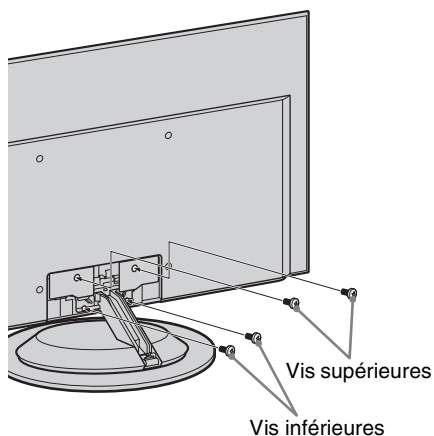

- Si vous utilisez un tournevis électrique, réglez le couple de serrage sur 1,5 N·m { 15 kgf·cm } environ.

- N'exercez aucune pression sur le panneau LCD ou le cadre qui entoure l'écran.
- Saisissez fermement le Pied de table des deux mains.

- 4** Raccordez le cordon d'alimentation (fourni) à la prise AC IN.

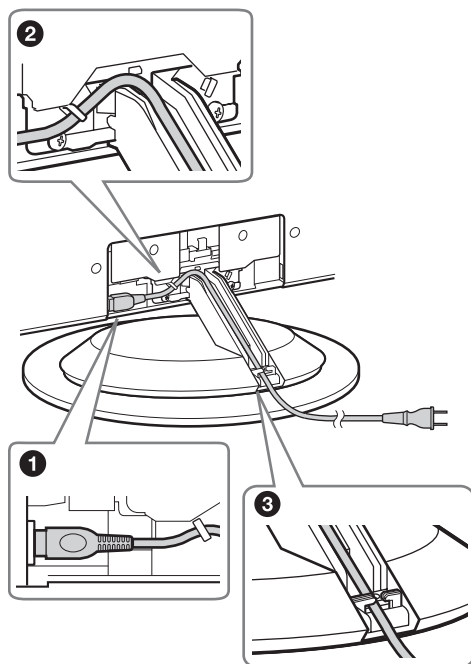

- Insérez la fiche à fond dans la prise.
- Si vous utilisez un appareil HDMI, raccordez également le câble HDMI à la prise HDMI IN (page 29).

5 Fixez le cache du pied.

Suspendez le cache du pied sur le dessus du poteau central du Pied de table, puis appuyez vers le bas pour le fermer jusqu'à ce qu'il émette un déclic.

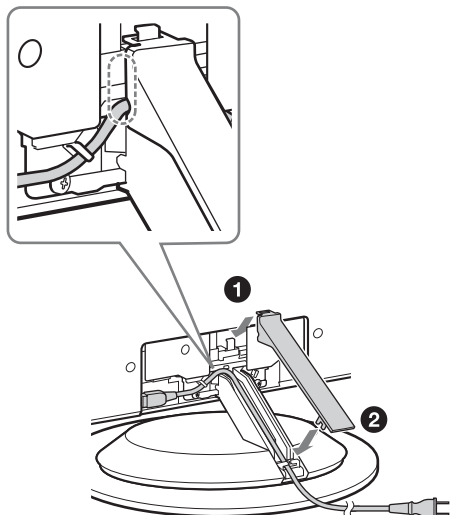

- Évitez de coincer le cordon d'alimentation lors de la fixation du cache.

6 Fixez le cache de la borne.

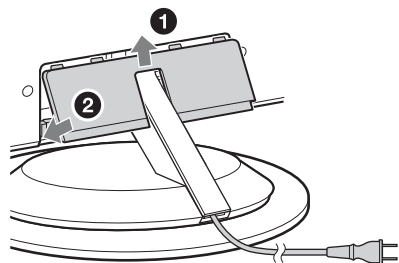

7 Raccordez le téléviseur à votre prise secteur (220-240 V CA, 50 Hz).

Installation murale

Préparez les éléments suivants ;

- SU-WL700 Support de fixation murale (non fourni)
- SS-WAL700 Système d'enceintes (non fourni)
- Entretoises (noires) (4) (fournies)

1 Installez les entretoises fournies (4-2).

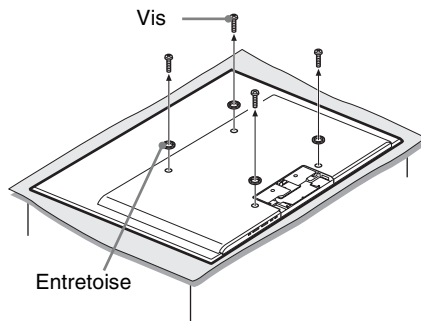

❶ Retirez les quatre vis de l'arrière du moniteur.

❷ Installez les entretoises (noires) sur les trous des vis de la procédure précédente.

2 Suivez les étapes 4-3 à 4-4 faisant référence au mode d'emploi qui accompagne le Support de fixation murale.

Si vous utilisez uniquement le Support de fixation murale

Passez à l'étape 5 ci-dessous du présent manuel.

Si vous utilisez le Système d'enceintes

Passez à l'étape 3 ci-dessous du présent manuel.

3 Soulevez la Patte de verrouillage afin d'insérer le Système d'enceintes (4-5).

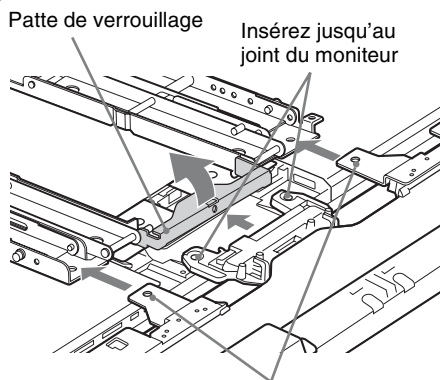
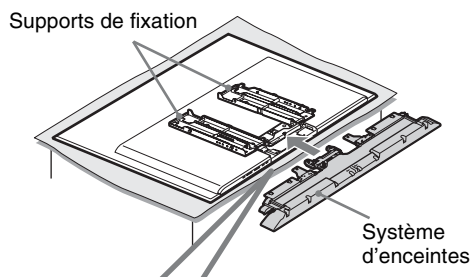

Cette partie doit se trouver au-dessus des Supports de fixation

- 4** Fixez le Système d'enceintes à l'aide de deux vis (fournies avec le Système d'enceintes).

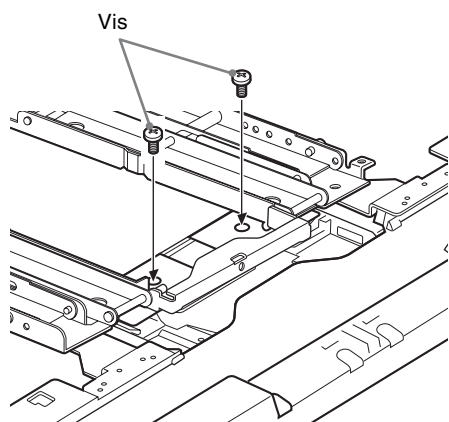

- 5** Reportez-vous au mode d'emploi qui accompagne le Support de fixation murale et suivez les étapes **4**-6 à **4**-7.
- 6** Raccordez le cordon d'alimentation (fourni) à la prise AC IN (**5**-1).

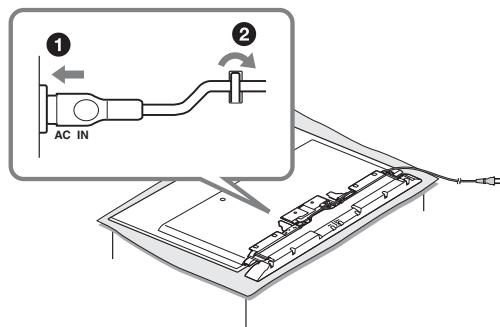

Si vous installez le Système d'enceintes

Fixez le cordon d'alimentation à l'aide des deux crochets et laissez-le pendre à partir du bord droit du moniteur.



- Si vous utilisez un appareil HDMI, raccordez également le câble HDMI à la prise HDMI IN (page 29).

- 7** Reportez-vous au mode d'emploi qui accompagne le Support de fixation murale pour poursuivre l'installation de ce produit au mur.



- Vous ne pouvez pas raccorder les câbles au moniteur une fois l'installation murale terminée.
- En cas de déplacement du moniteur, soulevez-le à l'aide d'un linge doux afin d'éviter tout dégât. Ne saisissez pas l'enceinte.

3 : Raccordement d'une antenne/d'un décodeur/d'un enregistreur (notamment un enregistreur DVD) au récepteur multimédia

Raccordement d'un décodeur/enregistreur (notamment un enregistreur DVD) à l'aide du câble PériTel

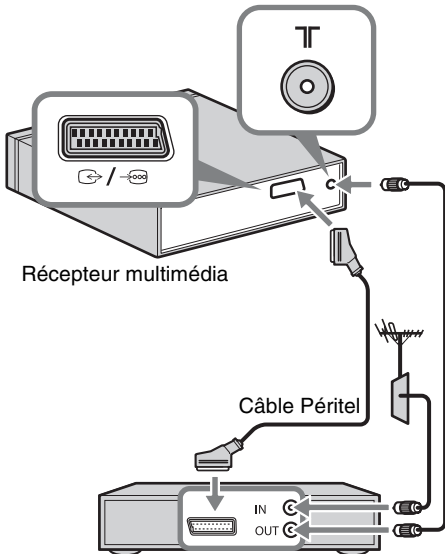

Décodeur/enregistreur (enregistreur de DVD, par exemple)

Raccordement d'un décodeur/enregistreur (enregistreur de DVD, par exemple) à l'aide du câble HDMI

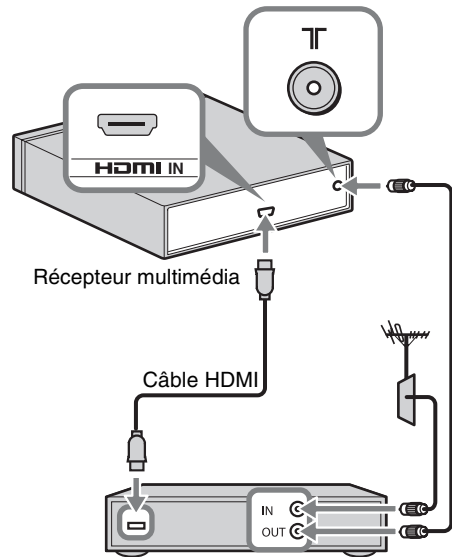

Décodeur/enregistreur (enregistreur de DVD, par exemple)



- Vous pouvez aussi raccorder directement l'appareil à l'entrée HDMI située sur le côté gauche du moniteur.

Raccordement du cordon d'alimentation au récepteur multimédia



- Veillez à fixer le cordon d'alimentation secteur.

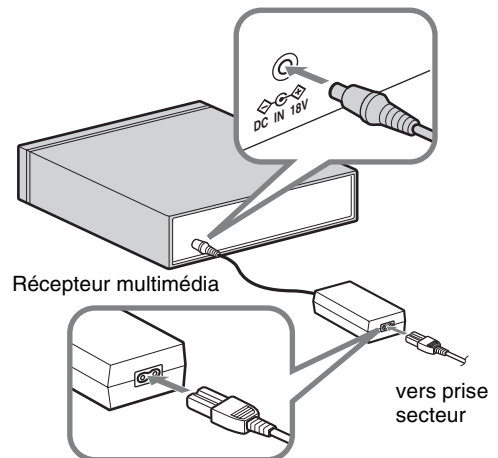

4 : Protection du moniteur contre les chutes (uniquement lors de l'installation sur un meuble TV)

Préparez l'élément suivant :

- adaptateur de support du pied (Fourni avec le Système d'enceintes SS-TBL700)

1 Retirez la vis du Pied de table.

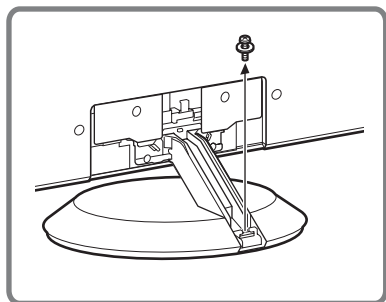
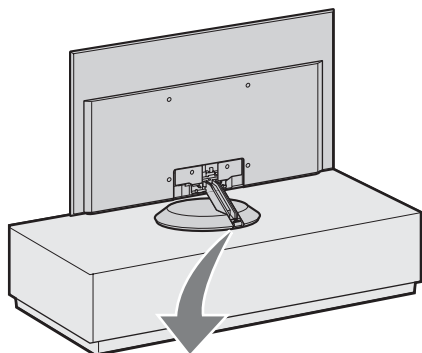

2 Fixez l'adaptateur de support du pied au Pied de table.

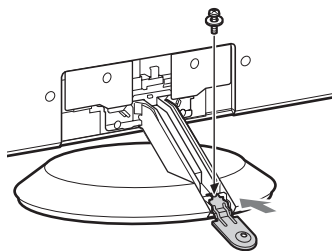

3 Attachez une corde ou une chaîne à l'adaptateur, puis fixez-le au meuble TV (non fourni). Vérifiez que la corde ou la chaîne est suffisamment tendue.

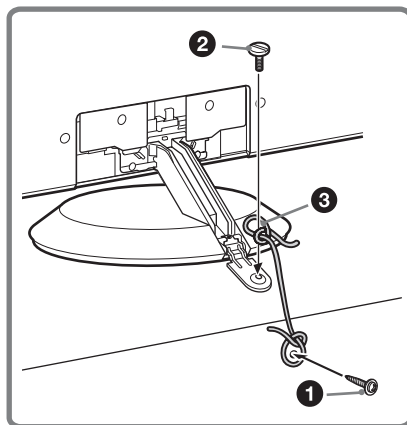
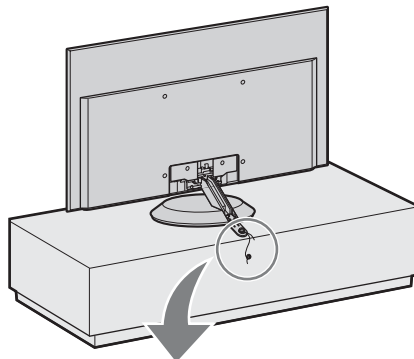

- 1** Fixez une vis à bois (de 4 mm de diamètre, non fournie) dans le meuble TV.
- 2** Fixez une vis à métaux (M6 x 12-15, non fournie) dans le trou pour vis du moniteur.
- 3** A l'aide d'une corde solide, reliez la vis à bois et la vis à métaux.

5 : Premiers réglages

Insertion des piles dans la télécommande

Appuyez sur le couvercle tout en le soulevant pour l'ouvrir.

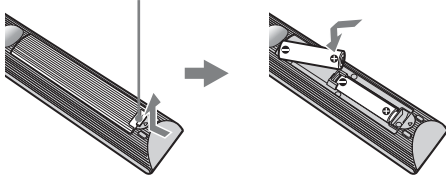

- Respectez les polarités lors de l'insertion de piles.
- Ne mélangez pas des piles de types différents, ni des piles usagées avec des piles neuves.
- Respectez l'environnement lorsque vous jetez les piles. L'élimination des piles peut être réglementée dans certaines régions. Consultez les autorités locales.
- Manipulez la télécommande avec soin. Ne la laissez pas tomber, ne la piétinez pas et ne renversez aucun liquide sur celle-ci.
- Ne placez pas la télécommande à proximité d'une source de chaleur, dans un endroit exposé à la lumière directe du soleil ou dans une pièce humide.

Etablissement des communications sans fil avec l'appareil



- Cet appareil peut être installé dans la même pièce.
- Lors de l'installation, laissez une distance de 30 cm à 20 m environ entre le moniteur et le récepteur multimédia.
- Dégagez la zone qui sépare le moniteur du récepteur multimédia. Sinon, l'image risque d'être déformée.
- Si l'image manque de netteté, modifiez la position du moniteur et du récepteur multimédia.
- Ne placez aucun des appareils sur une étagère métallique.
- N'utilisez pas simultanément plusieurs appareils au sein de la zone des interférences.

- 1 Appuyez sur la touche  pour mettre l'appareil sous tension.

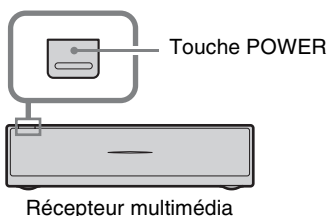

Récepteur multimédia

Touche POWER

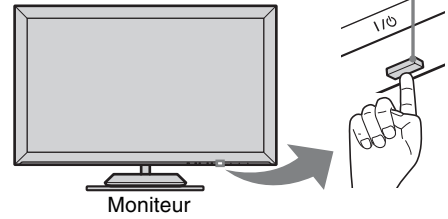

- 2 Vérifiez le témoin LINK du récepteur multimédia.

Il s'allume dès que la communication sans fil est établie entre le récepteur multimédia et le moniteur.

Témoin LINK

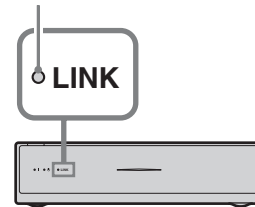

Premiers réglages

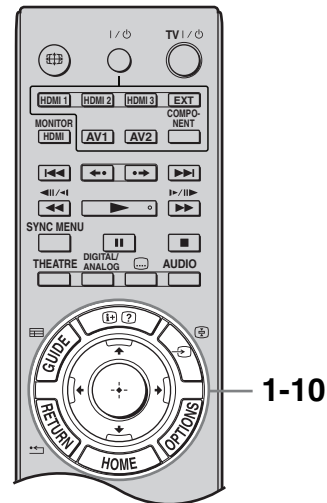

La première fois que vous mettez l'appareil sous tension, le menu Langue apparaît à l'écran.

- 1 Appuyez sur $\swarrow/\searrow/\leftarrow/\rightarrow$ pour sélectionner la langue qui apparaîtra dans les écrans de menu, puis appuyez sur \oplus .

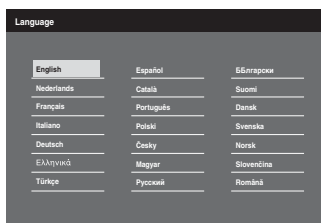

- Si la télécommande ne fonctionne pas, appuyez sur $\swarrow/\searrow/\leftarrow/\rightarrow/\oplus$ sur le récepteur multimédia (page 23) pour sélectionner la langue.

- 2 Sélectionnez « OK », puis appuyez sur \oplus .

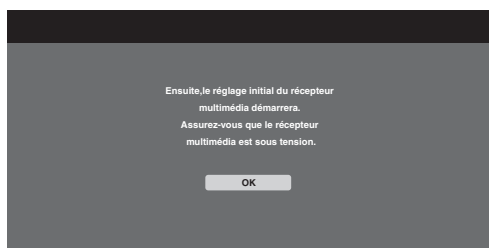

- 3 Appuyez sur \swarrow/\searrow pour sélectionner le pays dans lequel vous allez utiliser l'appareil, puis sur \oplus .

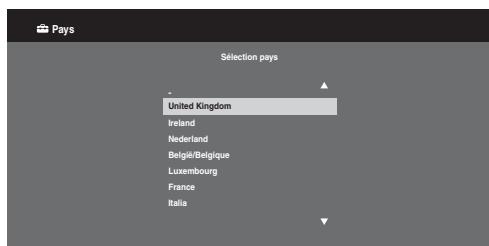

Si le pays où vous souhaitez utiliser l'appareil ne figure pas dans la liste, sélectionnez « - » plutôt qu'un pays.

- 4 Appuyez sur \swarrow/\searrow pour sélectionner le type de lieu dans lequel vous souhaitez utiliser l'appareil, puis appuyez sur \oplus .



- Sélectionnez « Domicile » pour optimiser les réglages du moniteur lorsque vous l'utilisez chez vous.

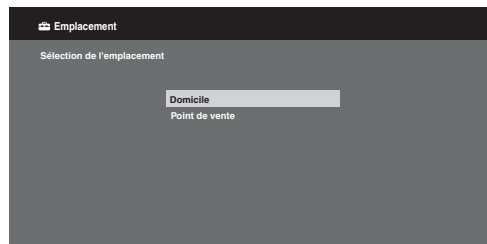

- 5 Sélectionnez « OK », puis appuyez sur \oplus .

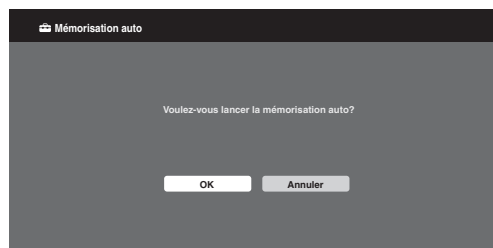

- 6 Appuyez sur \swarrow/\searrow pour sélectionner « Antenne » ou « Câble », puis appuyez sur \oplus .

La sélection de « Câble » permet d'afficher l'écran de sélection du type de recherche. Reportez-vous à la section « Pour procéder à la mémorisation automatique des chaînes dans le cas d'une connexion au câble » (page 12).

L'appareil commence à rechercher toutes les chaînes numériques disponibles, puis toutes les chaînes analogiques. Cette opération peut prendre un certain temps pendant lequel vous ne devez appuyer sur aucune touche de l'appareil ou de la télécommande.

Si un message vous demande de vérifier le raccordement de l'antenne

Aucune chaîne numérique ni analogique n'est détectée. Vérifiez tous les raccordements de l'antenne/du système câble et appuyez sur \oplus pour relancer la mémorisation automatique.

- 7 Lorsque le menu « Ordre des chaînes » apparaît à l'écran, suivez les instructions fournies à la section « Ordre des chaînes » (page 41).

Si vous ne souhaitez pas modifier l'ordre dans lequel les chaînes analogiques sont mémorisées sur l'appareil, appuyez sur la touche \leftarrow RETURN pour revenir à l'étape 8.

8

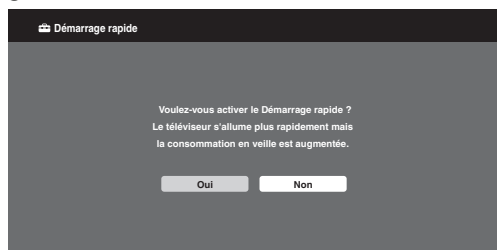

Pour plus de détails, reportez-vous à la page 37.

9



Pour plus de détails, reportez-vous à la page 34.

10 Appuyez sur ⊕.

L'appareil a maintenant réglé toutes les chaînes disponibles.



- Lorsque l'appareil ne reçoit pas de chaîne numérique ou lors de la sélection, à l'étape 3, d'un pays où aucune chaîne numérique n'est diffusée, le réglage de l'heure doit être effectué au terme de l'étape 7.

Pour procéder à la mémorisation automatique des chaînes dans le cas d'une connexion au câble

1 Appuyez sur ⊕.

2 Appuyez sur ⇄/⇄ pour sélectionner « Recherche rapide » ou « Recherche complète », puis appuyez sur ⊕.

« **Recherche rapide** » : les chaînes sont réglées en fonction des informations du câblo-opérateur intégrées au signal de diffusion.

Le réglage « Auto » est recommandé pour les options « Fréquence », « Identification de réseau » et « Débit symbole », car il favorise le réglage rapide du téléviseur lorsque cette fonction est prise en charge par le câblo-opérateur.

Si la fonction « Recherche rapide » n'aboutit pas, utilisez la méthode « Recherche complète » décrite ci-dessous.

« **Recherche complète** » : toutes les chaînes disponibles sont réglées et mémorisées sur l'appareil. Cette opération peut prendre un certain temps.

Elle est toutefois recommandée lorsque la fonction « Recherche rapide » n'est pas prise en charge par le câblo-opérateur.

Pour plus d'informations sur les câblo-opérateurs assurant une prise en charge, consultez notre site d'assistance Internet : <http://support.sony-europe.com/TV/DVBC/>

3 Appuyez sur ⇄ pour sélectionner « Démarrer », puis appuyez sur ⊕.

L'appareil commence à rechercher les chaînes. N'appuyez sur aucune touche de l'appareil ou de la télécommande.



- Certains câblo-opérateurs ne prennent pas en charge la fonction « Recherche rapide ». Si aucune chaîne n'est détectée à l'aide de la « Recherche rapide », effectuez la « Recherche complète ».

6 : Commande d'appareils optionnels à l'aide de la télécommande

Raccordement de l'IR Blaster à un appareil optionnel

Mettez le récepteur multimédia hors tension avec de raccorder l'IR Blaster.

Fixez l'IR Blaster à proximité du capteur de télécommande (IR) de l'appareil.

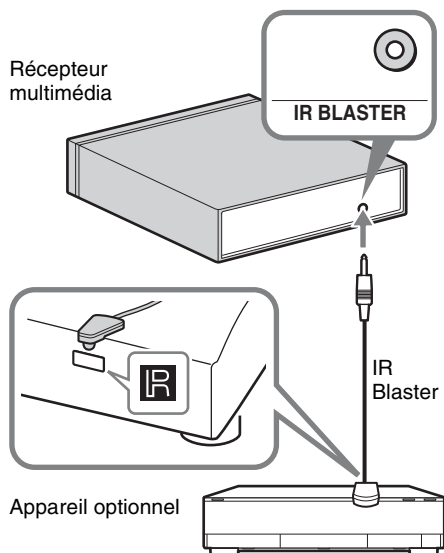

Premiers réglage de la télécommande IR

Grâce au « Réglage de la télécommande IR », cette télécommande peut piloter la plupart des lecteurs Blu-ray Disc, lecteurs DVD, enregistreurs DVD et récepteurs AV Sony et d'autres marques. Procédez de la manière suivante pour programmer la télécommande.

- 1 Appuyez sur la touche **HOME** de la télécommande.
- 2 Appuyez sur \leftarrow/\rightarrow pour sélectionner « Réglages ».
- 3 Appuyez sur \uparrow/\downarrow pour sélectionner « Réglage du récepteur multimédia », puis appuyez sur \oplus .

- 4 Appuyez sur \uparrow/\downarrow pour sélectionner « Réglage de la télécommande IR », puis appuyez sur \oplus .
L'écran « Réglage de la télécommande IR » s'affiche.

Entrées	Type	Marque	Code
AV1	-	-	-
AV2	-	-	-
HDMI 1	Blu-ray Disc	Sony	1
HDMI 2	-	-	-
HDMI 3	-	-	-
Component	-	-	-

- 5 Appuyez sur \uparrow/\downarrow pour sélectionner « Entrées » afin d'enregistrer la télécommande, puis sélectionnez les éléments suivants :

Type : Catégorie de l'appareil raccordé.

Marque : Marque de l'appareil.

Code : Code IR. Le code IR par défaut « 1 » s'affiche lorsque la marque de l'appareil est sélectionnée.

Test : Teste l'alimentation de l'appareil en cours de réglage. Assurez-vous que l'appareil est bien mis sous et hors tension.

Si l'appareil ne fonctionne pas ou si certaines fonctions sont inopérantes

Entrez le code correct ou ses alternatives (éventuelles) énumérées dans la liste de l'étape 5. Remarquez qu'il est possible que la liste ne reprenne pas les codes de tous les modèles de toutes les marques.



- Il n'est pas garanti que cette fonction soit opérationnelles avec tous les appareils.

Utilisation d'un appareil optionnel

Pour plus de détails, reportez-vous au mode d'emploi fourni avec l'appareil raccordé. Selon l'appareil raccordé, il est possible que certaines touches ne fonctionnent pas.

- 1 Appuyez sur **HDMI 1**, **HDMI 2**, **HDMI 3**, **AV1**, **AV2** ou **COMPONENT**.
- 2 Appuyez sur **EXT**.
- 3 Pendant que la touche **EXT** est allumée, appuyez sur **I/O** pour mettre l'appareil sous tension, puis pilotez-le à l'aide des touches suivantes.

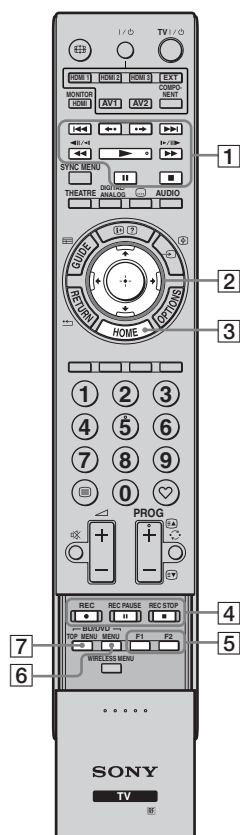

- La touche **▶** possède un point tactile. Il vous servira de référence lors de l'utilisation de l'autre appareil.

Elément	Description
1 Touches de fonction BD/DVD	<ul style="list-style-type: none"> • ◀◀/▶▶ : Pour accéder au début du titre/chapitre/scène/plage précédent/suivant. • ◀•/•▶ : Pour répéter la scène/faire avancer brièvement la scène. • ◀◀▶▶ : Pour faire reculer/avancer rapidement le disque si vous appuyez sur cette touche pendant la lecture. • ▶▶ : Pour lire un disque à la vitesse normale. • : Pour suspendre la lecture. • ■ : Pour arrêter la lecture.
2 ◀/▶/◀▶/▶▶/⊕	Pour sélectionner / confirmer un élément.
3 HOME	Pour ouvrir le menu.
4 Touches d'enregistrement DVD	<ul style="list-style-type: none"> • ● REC : Pour démarrer l'enregistrement. • REC PAUSE : Pour suspendre l'enregistrement. • ■ REC STOP : Pour arrêter l'enregistrement.
5 F1/F2	Sélectionne une fonction lors de l'utilisation d'un appareil combiné (telle qu'un DVD/HDD).
6 BD/DVD MENU	Affiche le menu du disque BD/DVD.
7 BD/DVD TOP MENU	Affiche le menu principal du disque BD/DVD.

Fixation du pied au récepteur multimédia

Le récepteur multimédia peut aussi être utilisé verticalement avec le pied fourni.

- 1 Faites correspondre la vis sans tête au centre du pied et l'orifice situé sur le côté droit du récepteur multimédia.

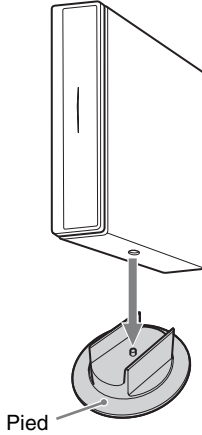

Retrait du cache de la borne du moniteur

Tenez le cache de la borne de la manière illustrée. Tirez vers le bas **1**, puis retirez de biais **2**.

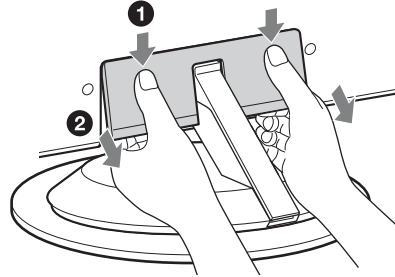

Consignes de sécurité

Installation/Mise en place

Installez et utilisez le téléviseur conformément aux instructions ci-dessous afin d'éviter tout risque d'incendie, d'électrocution ou autre dommage et/ou blessure.

Installation

- Le téléviseur doit être installé à proximité d'une prise de courant aisément accessible.
- Placez le téléviseur sur une surface stable et horizontale.
- L'installation murale du téléviseur doit être confiée à un technicien spécialisé.
- Pour des raisons de sécurité, il est vivement recommandé d'utiliser les accessoires Sony, notamment :
 - Support de fixation murale SU-WL700
 - Système d'enceintes SS-TBL700/SS-WAL700
- Veillez à utiliser les vis fournies avec le support de fixation murale lorsque vous attachez les crochets de fixation au téléviseur. Les vis fournies sont conçues de manière à mesurer de 8 à 12 mm de long par rapport à la surface de fixation du crochet. Le diamètre et la longueur des vis varient selon le modèle du support de fixation murale. Utiliser d'autres vis que celles fournies peut provoquer des dégâts à l'intérieur du téléviseur, provoquer sa chute, etc.

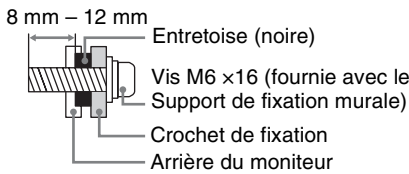

Transport

- Avant de transporter le téléviseur, débranchez tous ses câbles.
- Deux personnes ou davantage sont nécessaires pour transporter un téléviseur de grandes dimensions.
- Pour transporter le téléviseur à la main, saisissez-le de la manière illustrée ci-contre. N'exercez aucune pression sur le panneau LCD ni sur le cadre qui entoure l'écran.
- Pour soulever ou déplacer le téléviseur, saisissez-le par sa base.
- Lorsque vous transportez le téléviseur, ne le soumettez pas à des secousses ou des vibrations excessives.
- Lorsque vous transportez le téléviseur pour le porter à réparer ou lorsque vous déménagez, glissez-le dans son emballage et son carton d'origine.

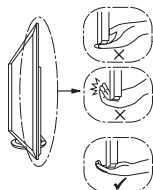
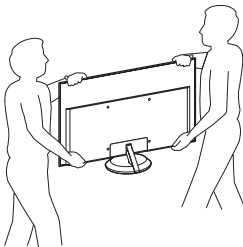

Veillez à soulever le téléviseur en le saisissant par sa base et non par l'avant.

Aération

- Vous ne devez jamais obstruer les orifices d'aération du boîtier ni y introduire un objet quelconque.
- Laissez un espace libre autour du téléviseur, comme indiqué ci-dessous.
- Il est vivement recommandé d'utiliser le support de fixation murale Sony pour favoriser la circulation adéquate de l'air.

Moniteur

Installation murale

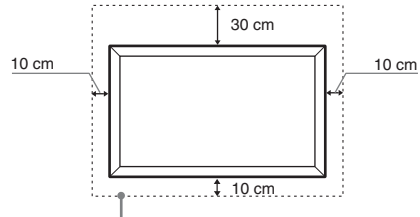

Laissez au moins cet espace libre autour du téléviseur.

Installation sur pied

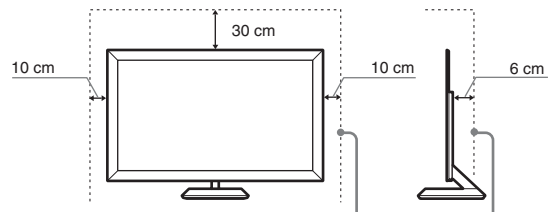

Laissez au moins cet espace libre autour du téléviseur.

Récepteur multimédia

Installé horizontalement

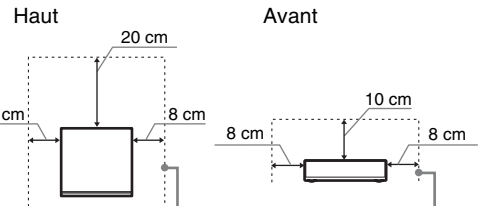

Laissez au moins cet espace libre autour du téléviseur.

Installé verticalement

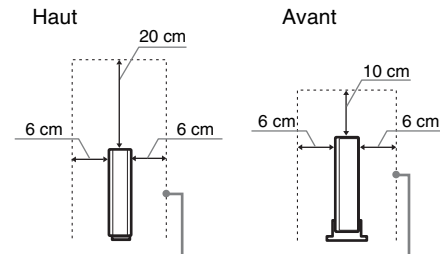

Laissez au moins cet espace libre autour du téléviseur.

- Pour une ventilation correcte, sans accumulation de salissures ni de poussière :
 - Ne placez pas le téléviseur à plat, à l'envers, vers l'arrière ou sur le côté.
 - Ne placez pas le téléviseur sur une étagère, un tapis, un lit ou dans un placard.
 - Ne couvrez pas le téléviseur avec des tissus tels que des rideaux, pas plus qu'avec des journaux, etc.
 - N'installez pas le téléviseur comme illustré ci-dessous.

La circulation de l'air est bloquée.

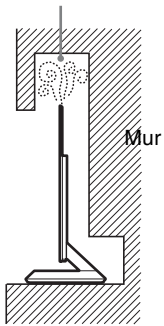

La circulation de l'air est bloquée.

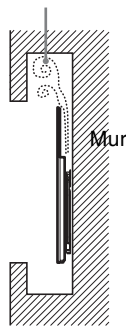

Cordon d'alimentation secteur

Manipulez le cordon et la prise d'alimentation secteur comme indiqué ci-dessous afin d'éviter tout risque d'incendie, d'électrocution ou autre dommage et/ou blessure :

- Utilisez uniquement un cordon d'alimentation Sony et pas d'une autre marque.
- Insérez la fiche à fond dans la prise secteur.
- Utilisez le téléviseur sur une alimentation de 220-240 V CA uniquement.
- Pour votre propre sécurité, assurez-vous que le cordon d'alimentation secteur est débranché lorsque vous réalisez des branchements et veillez à ne pas trébucher dans les câbles.
- Avant d'effectuer tout type d'intervention ou de déplacer le téléviseur, débranchez le cordon d'alimentation secteur de la prise de courant.
- Eloignez le cordon d'alimentation secteur des sources de chaleur.
- Débranchez la fiche du cordon d'alimentation secteur et nettoyez-la régulièrement. Si la fiche accumule de la poussière ou est exposée à l'humidité, son isolation peut se détériorer et un incendie se déclarer.

Remarques

- N'utilisez pas le cordon d'alimentation fourni avec un autre appareil.
- Ne pliez pas et ne tordez pas exagérément le cordon d'alimentation secteur. Cela pourrait mettre à nu ou rompre les fils conducteurs.
- Ne modifiez pas le cordon d'alimentation secteur.
- Ne posez jamais d'objet lourd sur le cordon d'alimentation secteur.
- Ne tirez jamais sur le cordon d'alimentation secteur proprement dit pour le débrancher.
- Veillez à ne pas brancher un trop grand nombre d'appareils sur la même prise de courant.
- Pour la prise de courant, n'utilisez pas une prise de mauvaise qualité.

Ce qu'il ne faut pas faire

N'installez/n'utilisez pas le téléviseur dans des lieux, environnements ou situations comparables à ceux répertoriés ci-dessous car sinon, il risque de ne pas fonctionner correctement ou de provoquer un incendie, une électrocution, d'autres dommages et/ou des blessures.

Lieu :

A l'extérieur (en plein soleil), au bord de la mer, sur un bateau ou voilier, à l'intérieur d'un véhicule, dans des établissements hospitaliers, des sites instables, exposés à la pluie, l'humidité ou à la fumée.

Environnement :

Endroits excessivement chauds, humides ou poussiéreux, accessibles aux insectes, soumis à des vibrations mécaniques, à proximité d'objets inflammables (bougies, etc.).

Le téléviseur ne doit être exposé à aucune forme d'écoulement ou d'éclaboussure. C'est pourquoi, aucun objet rempli d'un liquide quelconque, comme un vase, ne doit être placé sur le téléviseur.

Situation :

N'utilisez pas le téléviseur avec les mains mouillées, sans son boîtier ou avec des accessoires non recommandés par le fabricant. En cas d'orage, débranchez le téléviseur de la prise secteur et de la prise d'antenne.

Eclats et projections d'objets :

- Ne projetez aucun objet en direction du téléviseur. Le verre de l'écran pourrait être brisé lors de l'impact et provoquer des blessures graves.
- Si la surface de l'écran se fendille, ne touchez pas le téléviseur avant d'avoir débranché le cordon d'alimentation secteur. Le non-respect de cette consigne peut entraîner un risque d'électrocution.

Au repos

- Si vous envisagez de ne pas utiliser le téléviseur pendant plusieurs jours, il est conseillé de le débrancher de l'alimentation secteur pour des raisons de sécurité et de protection de l'environnement.
- Le téléviseur étant toujours sous tension lorsqu'il est simplement éteint, débranchez la fiche d'alimentation secteur de la prise de courant pour le mettre complètement hors tension.
- Toutefois, certains téléviseurs possèdent des fonctionnalités dont le bon fonctionnement peut exiger que l'appareil demeure sous tension lorsqu'il est en mode veille.

Avec les enfants

- Ne laissez pas les enfants grimper sur le téléviseur.
- Conservez les petits accessoires hors de la portée des enfants pour éviter tout risque d'ingestion accidentelle.

Si vous rencontrez les problèmes suivants...

Eteignez le téléviseur et débranchez immédiatement le cordon d'alimentation de la prise secteur si l'un des problèmes suivants devait survenir.

Contactez votre revendeur ou le centre de service après-vente Sony pour faire contrôler votre téléviseur par un technicien spécialisé.

Si :

- Le cordon d'alimentation secteur est endommagé.
- La prise de courant est mal fixée.
- Le téléviseur est endommagé après avoir subi une chute, un impact ou la projection d'un objet.
- Un objet liquide ou solide a pénétré à l'intérieur des ouvertures du boîtier.

REMARQUE SUR L'ADAPTEUR SECTEUR

Avertissement

Pour éviter les risques d'incendie ou d'électrocution, n'exposez pas cet appareil à la pluie ou à l'humidité.

Pour prévenir tout risque d'incendie ou d'électrocution, ne placez pas d'objets remplis de liquides, comme des vases, sur l'appareil.

N'installez pas cet appareil dans un espace confiné comme une bibliothèque ou une armoire similaire.

- Veillez à ce que la prise secteur se trouve à proximité de l'appareil et que son accès soit aisé.
- Veillez à raccorder l'adaptateur secteur et le cordon d'alimentation secteur fournis.
- N'utilisez aucun autre adaptateur secteur. Cela pourrait entraîner un dysfonctionnement.
- Raccordez l'adaptateur secteur à une prise secteur facilement accessible.

- N'enroulez pas le cordon d'alimentation secteur autour de l'adaptateur secteur. Cela risquerait de briser ses fils et/ou d'altérer le bon fonctionnement du récepteur multimédia.
- Ne touchez pas l'adaptateur secteur avec des mains humides.
- Si vous constatez que l'adaptateur secteur ne fonctionne pas normalement, débranchez-le immédiatement de la prise secteur.
- Cet appareil n'est pas débranché du secteur aussi longtemps qu'il reste raccordé à la prise secteur, même s'il a été mis hors tension.

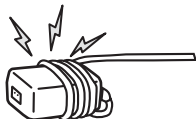

À propos de la température du moniteur ACL

Lorsque le moniteur ACL est utilisé pendant une longue période, les abords du panneau se réchauffent. Elles peuvent être très chauds au toucher.

Précautions

Regarder la télévision

- Regarder la télévision dans une pièce modérément éclairée ou peu éclairée ou pendant une période prolongée soumet vos yeux à un effort.
- Si vous utilisez un casque, réglez le volume de façon à éviter un niveau sonore excessif qui pourrait altérer votre capacité auditive.

Ecran LCD

- Bien que l'écran LCD soit fabriqué avec une technologie de haute précision et soit doté d'une définition de pixels effectifs de 99,99 % ou supérieure, il est possible que quelques points noirs ou points lumineux (rouges, bleus ou verts) apparaissent constamment sur l'écran. Ce phénomène est inhérent à la structure de l'écran LCD et n'indique pas un dysfonctionnement.
- N'appuyez pas sur le filtre avant, ne l'érافlez pas et ne placez pas d'objets sur ce téléviseur. L'image pourrait être instable ou l'écran LCD être endommagé.
- Si ce téléviseur est utilisé dans un environnement froid, l'image peut apparaître sale ou sombre. Ce n'est pas le signe d'un dysfonctionnement. Ce phénomène disparaît au fur et à mesure que la température augmente.
- Une image rémanente peut apparaître lorsque des images fixes sont affichées en continu. Elle peut disparaître au bout d'un certain temps.
- L'écran et le boîtier se réchauffent lorsque le téléviseur est en cours d'utilisation. Ceci n'a rien d'anormal.
- L'écran LCD contient une petite quantité de cristaux liquides. Certains tubes fluorescents utilisés dans ce téléviseur contiennent également du mercure. Respectez les réglementations locales en vigueur concernant la mise au rebut de cet équipement.

Traitement et nettoyage du boîtier et de la surface de l'écran du téléviseur

Assurez-vous que le cordon d'alimentation secteur relié au téléviseur est débranché de la prise de courant avant d'entreprendre toute opération de nettoyage.

Pour éviter toute dégradation du matériau ou du revêtement de l'écran, respectez les précautions suivantes.

- Pour ôter la poussière du boîtier ou de la surface de l'écran, frottez délicatement avec un linge doux. En cas de saleté tenace, frottez avec un linge doux légèrement imprégné d'une solution à base de détergent doux dilué.
- N'utilisez jamais aucune éponge abrasive, produit de nettoyage alcalin/acide, poudre à récurer ou solvant volatil, qu'il s'agisse d'alcool, d'essence, de diluant ou d'insecticide. L'utilisation de ces produits ou tout contact prolongé avec des matériaux en caoutchouc ou en vinyle peut endommager la surface de l'écran et le matériau du boîtier.
- Pour une ventilation correcte, nous vous conseillons d'aspirer régulièrement les ouvertures d'aération.

Appareil optionnel

- Eloignez le téléviseur de tout appareil ou équipement optionnel émettant des rayonnements électromagnétiques. Sinon, l'image pourrait être déformée et/ou un bruit être provoqué.
- Cet appareil a été testé et déclaré conforme aux limites de la Directive CEM lors de l'utilisation d'un câble de signal de liaison dont la longueur ne dépasse pas 3 mètres.

Fonction sans fil de l'appareil

- Si un équipement sans fil opérant à la même fréquence (bande des 5 GHz) que l'appareil se trouve à proximité de celui-ci, les images et le son peuvent s'accompagner de parasites, ou l'image peut disparaître complètement. En outre, d'autres équipements radio ou sans fil peuvent provoquer des interférences. Les équipements sans fil opérant sur la bande des 5 GHz, notamment les réseaux sans fil et les téléphones sans fil, doivent être maintenus éloignés de l'appareil.

- Ils peuvent agir sur l'image, en fonction de l'environnement d'installation ou de la situation du moniteur et du récepteur multimédia (page 4).
- Comme le récepteur multimédia et le moniteur communiquent par l'intermédiaire d'une connexion sans fil, la qualité des images provenant du récepteur multimédia peut se détériorer par rapport aux images reçues d'un équipement directement raccordé au moniteur via une connexion HDMI.
- La transmission des images peut prendre un certain temps, selon le type de signal, la rapidité des mouvements, notamment dans le cas de graphismes des jeux, etc.
- L'affichage d'images provenant d'un ordinateur ou de photos, notamment EPG, peut s'accompagner de flou et de scintillement.
- L'appareil ne peut être utilisé que conjointement avec le moniteur et le récepteur multimédia fournis.
- N'utilisez pas cet appareil à proximité d'un équipement médical (stimulateur cardiaque, par exemple), car cela pourrait altérer le bon fonctionnement de ce dernier.
- Même si cet appareil émet/reçoit des signaux brouillés, soyez attentif aux éventuelles interceptions non autorisées. Nous ne pouvons être tenus responsables de tout problème que cela pourrait entraîner.

Télécommande HF

- Si un équipement sans fil opérant à la même fréquence (bande des 2,4 GHz) que l'appareil se trouve à proximité de celui-ci, la télécommande risque de ne pas fonctionner correctement. En outre, des fours à micro-ondes ou un équipement radio peuvent engendrer des interférences. Éloignez toujours de l'appareil les équipements sans fil opérant sur la bande de fréquences des 2,4 GHz.

Mise au rebut du téléviseur



Traitement des appareils électriques et électroniques en fin de vie (Applicable dans les pays de l'Union Européenne et aux autres pays européens disposant de systèmes de collecte sélective)

Ce symbole, apposé sur le produit ou sur son emballage, indique que ce produit ne doit pas être traité avec les déchets ménagers. Il doit être remis à un point de collecte approprié pour le recyclage des équipements électriques et électroniques. En s'assurant que ce produit est bien mis au rebut de manière appropriée, vous aiderez à prévenir les conséquences négatives potentielles pour l'environnement et la santé humaine. Le recyclage des matériaux aidera à préserver les ressources naturelles. Pour des informations détaillées sur le recyclage de ce produit, veuillez contacter le service municipal local, le service chargé du traitement des déchets ménagers ou le magasin où vous avez acheté le produit.



Traitement et élimination des piles usagées (Applicable dans les pays de l'Union Européenne et aux autres pays européens disposant de systèmes de collecte sélective)











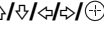

Ce symbole, apposé sur les piles ou sur leur emballage, indique que les piles fournies avec ce produit ne doivent pas être traitées avec les déchets ménagers. En s'assurant que ces piles sont bien éliminées de manière appropriée, vous aiderez à prévenir les conséquences négatives potentielles pour l'environnement et la santé humaine. Le recyclage des matériaux aidera à préserver les ressources naturelles. Dans le cas de produits qui, pour des raisons de sécurité, performances ou intégrité des données, nécessitent une connexion permanente à une pile intégrée, le remplacement de celle-ci doit uniquement être assuré par des techniciens spécialisés. Pour s'assurer du traitement adéquat de la pile, le produit en fin de vie doit être remis à un point de collecte approprié pour le recyclage des équipements électriques et électroniques. Pour toutes les autres piles, consultez la section expliquant le retrait de la pile du produit en toute sécurité. Les piles usagées doivent être remises à un point de collecte approprié pour leur recyclage. Pour des informations détaillées sur le recyclage de ce produit ou des piles, veuillez contacter le service municipal local, le service chargé du traitement des déchets ménagers ou le magasin où vous avez acheté le produit.

Touches/témoins de l'appareil et de la télécommande

Télécommande

Comme l'appareil et la télécommande communiquent sur une fréquence radio, vous pouvez commander l'appareil sans diriger la télécommande vers celui-ci.



Touche	Description
1 TV I/O (Veille du téléviseur)	Appuyez sur cette touche pour mettre l'appareil sous et hors tension en mode veille.
2 EXT	Appuyez sur cette touche pour commander l'appareil à l'aide de la télécommande quand l'IR Blaster lui est raccordé (page 14).  • Remplacez les piles quand la touche EXT clignote trois fois.
3  (Réglage sous-titre)	Appuyez sur cette touche pour modifier la langue des sous-titres (page 43) (en mode numérique seulement).
4 AUDIO	En mode analogique : appuyez sur cette touche pour changer le mode Choix Son (page 39). En mode numérique : appuyez sur cette touche pour modifier la langue utilisée pour la chaîne actuellement visionnée (page 43).
5  (Info/Affichage du texte)	En mode numérique : affiche une description de la chaîne actuellement visionnée. En mode analogique : affiche des informations. Appuyez à une reprise pour afficher le numéro de la chaîne en cours et le format d'écran. Appuyez à nouveau pour afficher les informations de l'horloge. Appuyez une troisième fois pour faire disparaître cet affichage de l'écran. En mode Télétexte (page 26) : affiche les informations masquées (par exemple, les réponses à un questionnaire).
6  (Sélecteur d'entrée/maintien du texte)	Appuyez sur cette touche pour afficher la liste des entrées (page 30). En mode Télétexte : appuyez sur cette touche pour maintenir l'affichage de la page en cours.
7 	Appuyez sur  /  /  /  pour déplacer le curseur à l'écran. Appuyez sur  pour sélectionner/confirmer l'élément mis en évidence. Lors de la lecture d'un fichier photo : appuyez sur  pour suspendre/lancer un diaporama. Appuyez sur  pour sélectionner le fichier précédent. Appuyez sur  pour sélectionner le fichier suivant.



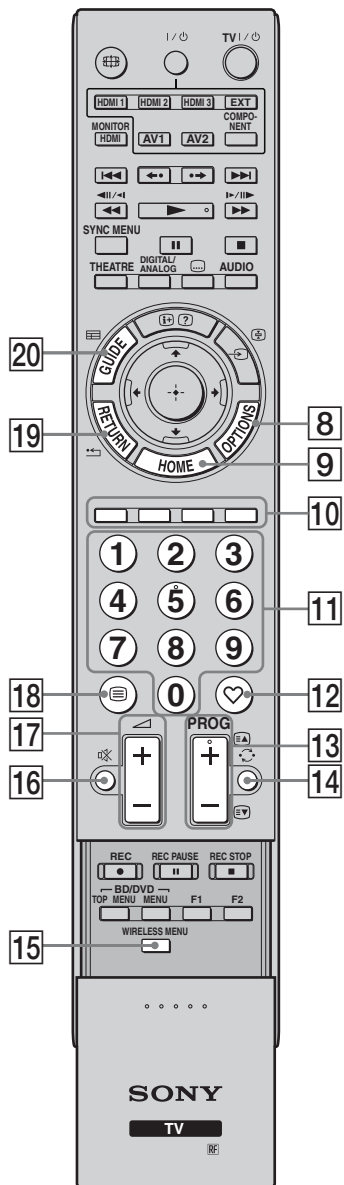

- La touche numérique 5 et les touches **PROG +**, **AUDIO** et **▶** disposent de points tactiles. Ils vous serviront de référence lors de l'utilisation du téléviseur.



Touche	Description
8 OPTIONS	Appuyez sur cette touche pour afficher une liste contenant les options « Commande de périphérique » ou des raccourcis vers certains menus de réglages. Utilisez le menu « Commande de périphérique » pour utiliser un équipement compatible avec la commande pour HDMI. Les options répertoriées varient en fonction de la source d'entrée.
9 HOME	Appuyez sur cette touche pour afficher le menu Accueil du récepteur multimédia en mode récepteur multimédia (page 36) ou le menu Accueil du moniteur en mode moniteur (page 46).
10 Touches de couleur	Lorsque les touches de couleur sont disponibles, un guide d'utilisation s'affiche à l'écran. Suivez le guide d'utilisation pour exécuter l'opération sélectionnée (page 26, 27, 28).
11 Touches numériques	En mode TV : permettent de sélectionner les chaînes. Pour les numéros de chaînes 10 et supérieurs, appuyez sur le deuxième et le troisième chiffres rapidement. En mode Télétex : appuyez pour entrer un numéro de page.
12 ♥ (Favoris)	Appuyez sur cette touche pour afficher la liste des chaînes Favoris numériques que vous avez spécifiée (page 28).
13 PROG +/- / (EΔ) / (E▽)	En mode TV : permettent de sélectionner la chaîne suivante (+) ou précédente (-). En mode Télétex : permettent de sélectionner la page suivante (EΔ) ou précédente (E▽).
14 ⌂ (Chaîne précédente)	Appuyez sur cette touche pour revenir à la dernière chaîne que vous avez visualisée (pendant plus de cinq secondes).
15 WIRELESS MENU	Appuyez sur cette touche pour afficher « Réglage du canal sans fil » (page 51).
16 🔇 (Couper le son)	Appuyez sur cette touche pour couper le son. Appuyez à nouveau sur la touche pour rétablir le son. 💡 • En mode veille, appuyez sur cette touche pour mettre le moniteur sous tension en coupant le son.
17 ↔ +/- (Volume)	Appuyez sur ces touches pour régler le volume.
18 ☰ (Texte)	Appuyez sur cette touche pour afficher des informations de texte (page 26).
19 RETURN / ⏪	Appuyez sur cette touche pour revenir à l'écran précédent du menu affiché. Lors de la lecture d'un fichier photo : appuyez sur cette touche pour arrêter la lecture. (L'écran revient à la liste des fichiers ou dossiers.)
20 GUIDE / ☰ (EPG)	Appuyez sur cette touche pour afficher l'EPG numérique (Electronic Programme Guide) (page 27).



Touche	Description
21 ANALOG/ DIGITAL	Appuyez sur cette touche pour afficher la dernière chaîne analogique ou numérique que vous avez regardée.
22 THEATRE	Vous pouvez activer ou désactiver le Mode Cinéma. Lorsque ce mode est activé, la sortie audio (si l'appareil est raccordé à un système audio au moyen d'un câble HDMI) et la qualité d'image optimales pour les films sont automatiquement réglées. 💡 <ul style="list-style-type: none"> Lorsque vous éteignez l'appareil, le Mode Cinéma est également désactivé. La fonction « Commande pour HDMI » (BRAVIA Sync) est uniquement disponible avec les appareils Sony raccordés sur lesquels est apposé le logo BRAVIA Sync ou BRAVIA Theatre Sync ou qui prennent en charge la commande pour HDMI.
23 SYNC MENU	Affiche le menu de l'appareil HDMI raccordé. Si vous affichez d'autres écrans d'entrée ou programmes, « Sélection Périph. HDMI » s'affiche en cas de pression sur cette touche. 💡 <ul style="list-style-type: none"> La fonction « Commande pour HDMI » (BRAVIA Sync) est uniquement disponible avec les appareils Sony raccordés sur lesquels est apposé le logo BRAVIA Sync ou qui prennent en charge la commande pour HDMI.
24  (Mode d'écran)	Appuyez sur cette touche pour modifier le format d'écran (page 26).
25 Touches de commande des appareils raccordés	Vous pouvez commander un équipement raccordé à l'appareil (page 14).
26 HDMI1/2/3, MONITOR HDMI, AV1/2, COMPONENT	Appuyez sur cette touche pour sélectionner la source d'entrée.
27 	Appuyez sur cette touche pour mettre sous ou hors tension l'équipement raccordé à l'appareil (page 14).





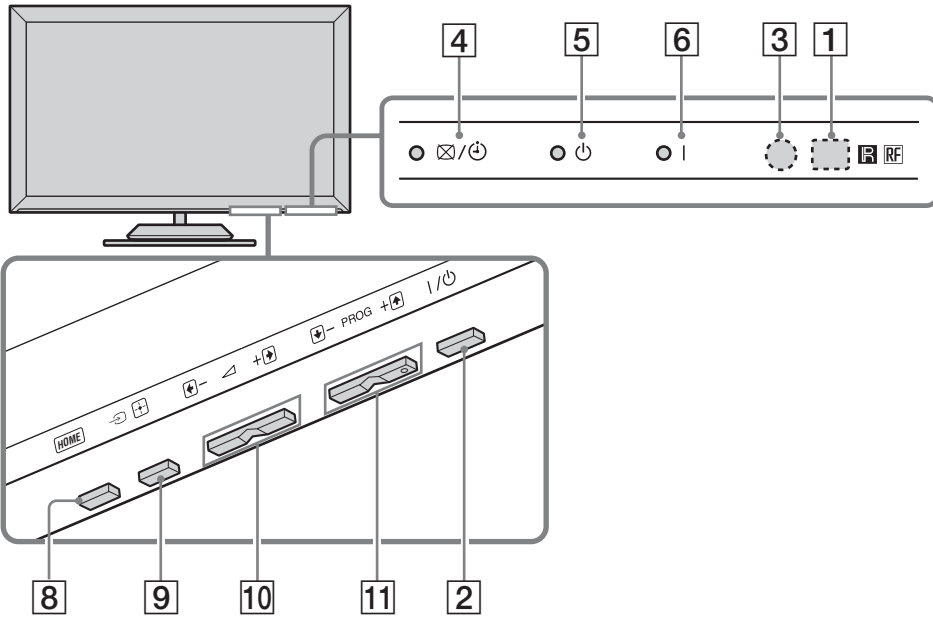



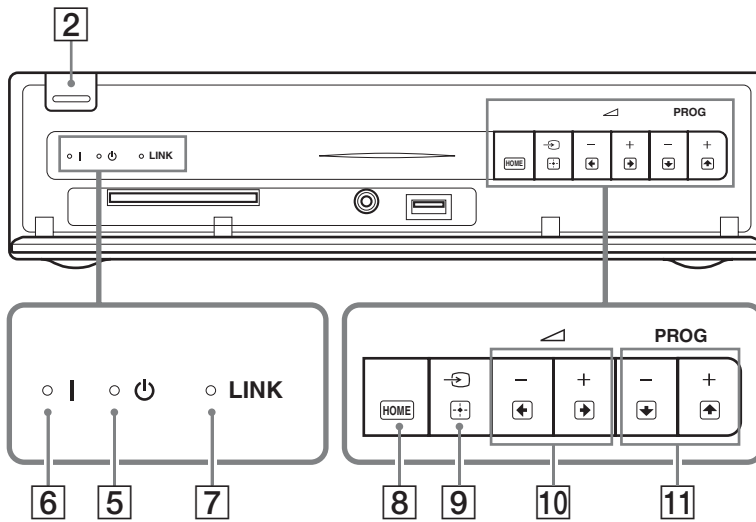







Appareil

Moniteur



Récepteur multimédia



Élément	Description
1 Capteur de la télécommande	Capte les signaux IR de la télécommande (si vous utilisez une télécommande IR, non fournie). Ne posez jamais rien sur le capteur, car cela pourrait gêner son fonctionnement.
2  (Marche/Arrêt)	Met l'appareil sous ou hors tension.  • Pour déconnecter totalement l'appareil, débranchez la fiche de la prise secteur.
3 Capteur de lumière	Ne posez jamais rien sur le capteur, car cela pourrait gêner son fonctionnement.
4  /  (Témoin Sans image/Minuterie de veille)	S'allume en vert lorsque l'image est désactivée (page 51). S'allume en orange si le rappel est défini (page 27) ou la minuterie réglée (page 37).
5  (Témoin Veille)	S'allume en rouge lorsque l'appareil est en mode veille.
6 I (Témoin Marche/Arrêt)	S'allume en vert lorsque l'appareil est sous tension.
7 Témoin LINK	S'allume lorsque la connexion sans fil est stable entre le récepteur multimédia et le moniteur.
8  (HOME)	Affiche le menu Accueil du récepteur multimédia en mode récepteur multimédia (page 36) ou le menu Accueil du moniteur en mode moniteur (page 46).
9  /  (Sélecteur d'entrée/OK)	En mode moniteur : permet de sélectionner la source d'entrée à partir de l'équipement raccordé aux prises de l'appareil (page 29). Dans le menu de l'appareil : sélectionne le menu ou l'option et confirme le réglage.
10  +/- /  / 	En mode moniteur : augmentent (+) ou diminuent (-) le volume. Dans le menu de l'appareil : permettent de parcourir les options vers la droite () ou la gauche ()
11 PROG +/- /  / 	En mode TV : permettent de sélectionner la chaîne suivante (+) ou précédente (-). Dans le menu de l'appareil : permettent de parcourir les options vers le haut () ou vers le bas ()



- Assurez-vous que l'appareil a été mis hors tension avant de débrancher le cordon d'alimentation secteur. Si vous le débranchez alors que l'appareil est sous tension, le témoin risque de rester allumé ou un dysfonctionnement de l'appareil peut survenir.
- Ne posez jamais rien sur les témoins, car cela pourrait gêner leur fonctionnement.
- Quand le récepteur multimédia est utilisé en position verticale avec son pied, les fonctions des touches **10** et **11** (dans le menu de l'appareil) sont permutées.

Regarder la télévision

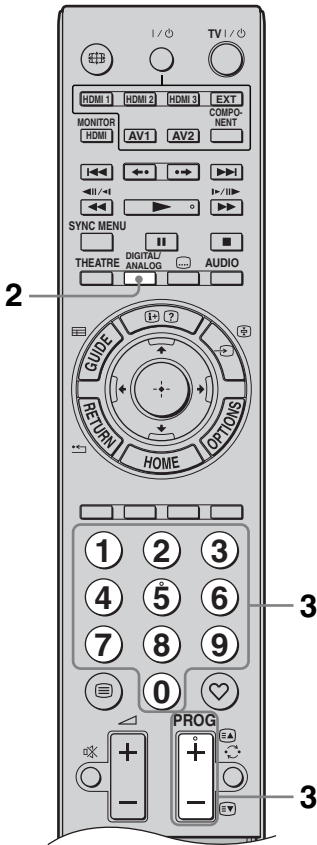
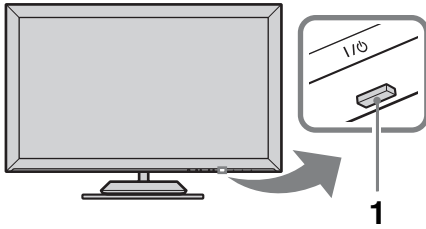

Regarder la télévision



- 1 Appuyez sur la touche  du récepteur multimédia ou du moniteur pour le mettre sous tension.



- Quand l'un de ces deux appareils est mis sous tension, l'autre se met également sous tension.







Lorsque l'appareil est en mode de veille (le témoin  (veille) situé à l'avant brille en rouge), mettez-le sous tension en appuyant sur la touche **TV I/** de la télécommande.

- 2 Appuyez sur **DIGITAL/ANALOG** pour permuter les modes numérique et analogique. Les chaînes disponibles varient en fonction du mode.
- 3 Appuyez sur les touches numériques ou sur **PROG +/-** pour sélectionner une chaîne de télévision.



Pour sélectionner les numéros de chaînes 10 et supérieurs à l'aide des touches numériques, entrez le deuxième et le troisième chiffre en moins de 2 secondes. Pour sélectionner une chaîne numérique à l'aide du Guide, voir page 27.

En mode numérique

Une bannière d'informations apparaît promptement. Les icônes ci-dessous sont indiquées dans la bannière.

-  : Service radio
-  : Service Codage/Abonnement
-  : Plusieurs langues audio sont disponibles
-  : Sous-titres disponibles
-  : Sous-titres disponibles pour les malentendants
-  : Age minimum recommandé pour le programme actuel (de 4 à 18 ans)
-  : Verrouillage parental

Opérations supplémentaires

Pour	Faites ceci
Allumer le moniteur à partir du mode veille sans le son	Appuyez sur  . Appuyez sur  pour régler le volume.
Régler le volume	Appuyez sur  + (augmenter)/ - (diminuer).

Pour accéder au Télétexte

Appuyez sur . Chaque fois que vous appuyez sur , l'écran défile en boucle dans l'ordre suivant :

Texte → Texte sur l'image du téléviseur (mode mixte) → Aucun Texte (quitter le service Télétexte)

Pour sélectionner une page, appuyez sur les touches numériques ou sur **PROG +/-**.

Pour maintenir l'affichage d'une page, appuyez sur / .

Pour afficher des informations masquées, appuyez sur / .



- Lorsque quatre éléments de couleur s'affichent au bas de la page de Télétexte, le service Fastext est disponible. Fastext vous permet d'accéder rapidement et aisément à des pages. Appuyez sur la touche de couleur correspondante pour accéder à la page indiquée.

Pour modifier le format d'écran manuellement

Appuyez à plusieurs reprises sur pour afficher le format d'écran voulu.

Large+*

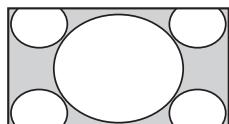

Affiche les émissions au format 4:3 conventionnel avec une imitation du format 16:9. L'image 4:3 est étirée afin de remplir l'écran.

4:3

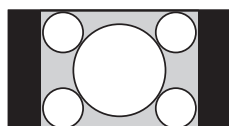

Affiche les émissions au format 4:3 conventionnel (pas au format 16:9) dans les proportions correctes.

Plein

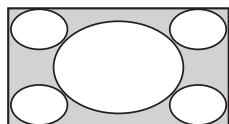

Affiche les émissions au format 16:9 dans les proportions correctes.

Zoom*

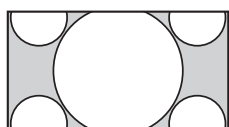

Affiche les émissions cinémascopiques (au format Letter Box) dans les proportions correctes.

14:9* (pour entrées du récepteur multimédia seulement)

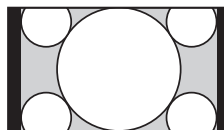

Affiche les émissions au format 14:9 dans les proportions correctes. Par conséquent, des bandes noires sont visibles de chaque côté de l'image.

* Des parties de l'image peuvent être coupées en haut et en bas.



- Certains caractères et/ou lettres situés en haut et au bas de l'image risquent de ne pas être visibles en mode « Large+ ». Dans ce cas, vous pouvez sélectionner « Amplitude verticale » via le menu « Réglages écran » (page 38) et ajuster la dimension verticale pour les afficher.



- Lorsque l'option « Auto 16:9 » est réglée sur « Oui », l'appareil sélectionne automatiquement le mode le mieux adapté au programme (page 38).
- Vous pouvez ajuster la position de l'image en sélectionnant « Large+ », « 14:9 » ou « Zoom ». Appuyez sur / pour vous déplacer vers le haut ou vers le bas (par exemple, pour lire les sous-titres).

Utilisation du menu Options

Appuyez sur **OPTIONS** pour afficher les options suivantes lorsque vous regardez un programme.

Options	Description
Mode de l'image	Voir page 47.
Mode son	Voir page 49.
Haut-parleur	Voir page 39.
Motionflow	Voir page 48.
Réglage sous-titre (en mode numérique seulement)	Voir page 43.
Arrêt programmé	Voir page 37.
Eco d'énergie	Voir page 51.
Utiliser le « MONITOR HDMI »	Passage à l'entrée MONITOR HDMI.
Info système (en mode numérique seulement)	Voir page 44.

Utilisation de l'EPG numérique (Electronic Programme Guide) **DVB***



- 1 En mode numérique, appuyez sur **GUIDE**.
- 2 Effectuez l'opération voulue, comme indiqué dans le tableau ci-dessous ou sur l'écran.

* Cette fonction n'est pas nécessairement disponible dans tous les pays.

Pour	Faites ceci
Regarder un programme	Appuyez sur </>/</> et sélectionnez le programme, puis appuyez sur >.
Désactiver le guide	Appuyez sur GUIDE .
Trier les informations sur le programme par catégorie – Liste des catégories	<ol style="list-style-type: none"> 1 Appuyez sur la touche bleue. 2 Appuyez sur </> et sélectionnez une catégorie, puis appuyez sur >.
Régler un programme à visionner automatiquement au démarrage – Rappel	<ol style="list-style-type: none"> 1 Appuyez sur </>/</> et sélectionnez le programme que vous voulez afficher, puis appuyez sur / . 2 Appuyez sur </> pour sélectionner « Rappel », puis appuyez sur >. <p>Le symbole s'affiche près des informations sur le programme. Le témoin du panneau avant du moniteur s'allume en orange.</p>
Annuler un rappel – Liste des programmes	<ol style="list-style-type: none"> 1 Appuyez sur / . 2 Appuyez sur </> pour sélectionner « Liste des program. », puis appuyez sur >. 3 Appuyez sur </> et sélectionnez le programme que vous souhaitez supprimer, puis appuyez sur >. 4 Appuyez sur </> pour sélectionner « Supprimer la program. », puis appuyez sur >. <p>Un écran s'affiche pour confirmer que vous voulez supprimer le programme.</p> <ol style="list-style-type: none"> 5 Appuyez sur </> pour sélectionner « Oui », puis appuyez sur > pour confirmer.



• Si vous avez opté pour l'application d'une limite d'âge aux programmes, l'écran affiche un message vous invite à saisir le code PIN. Pour plus de détails, reportez-vous à la section « Verrouillage parental » (page 44).

Utilisation de la liste des chaînes numériques favorites

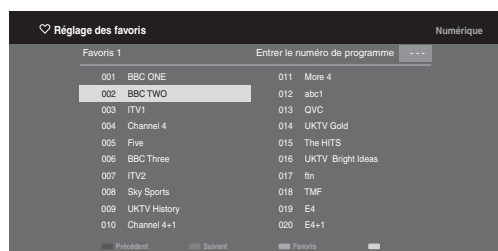

Liste des chaînes numériques favorites

- 1 En mode numérique, appuyez sur ♥.
- 2 Effectuez l'opération voulue, comme indiqué dans le tableau ci-dessous ou sur l'écran.

* Cette fonction n'est pas nécessairement disponible dans tous les pays.

Pour	Faites ceci
Créer la première fois votre liste des favoris	<ol style="list-style-type: none"> 1 Appuyez sur /♥/♥/♥ et sélectionnez la chaîne à ajouter, puis appuyez sur ⊕. Les chaînes mémorisées dans la liste de favoris sont signalées par le symbole ♥. 2 Appuyez sur la touche jaune pour sélectionner « Favoris 2 » ou « Favoris 3 ».
Regarder une chaîne	<ol style="list-style-type: none"> 1 Appuyez sur la touche jaune pour parcourir les listes des favoris. 2 Appuyez sur /♥ pour sélectionner la chaîne, puis appuyez sur ⊕.
Désactiver la liste des favoris	Appuyez sur RETURN .
Ajouter ou supprimer des chaînes dans la liste des favoris en cours de modification	<ol style="list-style-type: none"> 1 Appuyez sur la touche bleue. 2 Appuyez sur la touche jaune pour choisir la liste des favoris à modifier. 3 Appuyez sur /♥/♥/♥ et sélectionnez la chaîne à ajouter ou supprimer, puis appuyez sur ⊕.
Supprimer toutes les chaînes de la liste des favoris courante	<ol style="list-style-type: none"> 1 Appuyez sur la touche bleue. 2 Appuyez sur la touche jaune pour sélectionner la liste des favoris à modifier. 3 Appuyez sur la touche bleue. 4 Appuyez sur /➡ pour sélectionner « Oui », puis appuyez sur ⊕ pour confirmer.

Utilisation d'un appareil optionnel

Schéma de raccordement





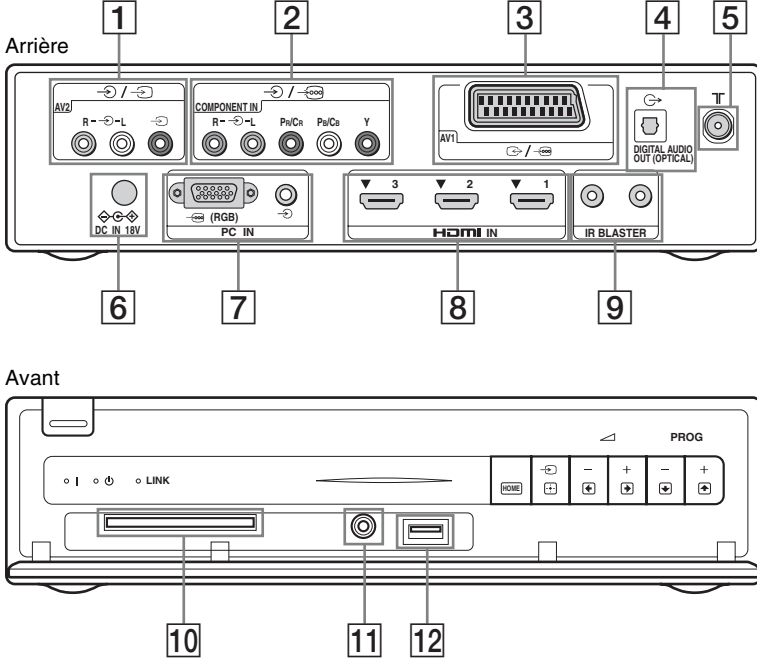



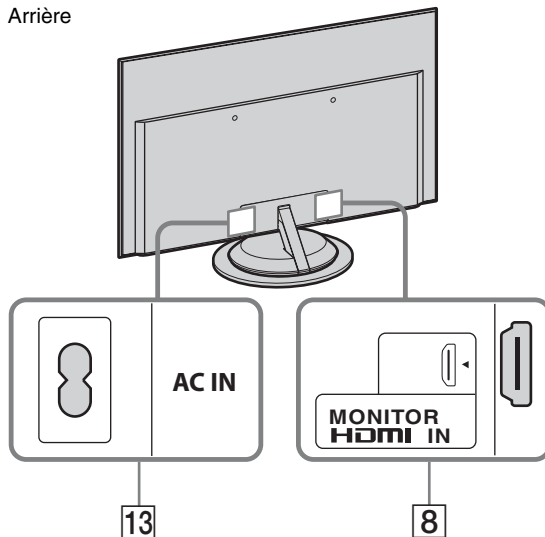











Vous pouvez raccorder une large gamme d'équipements optionnels à votre appareil. Les câbles de raccordement ne sont pas fournis.



Récepteur multimédia



Moniteur



Raccordement	Symbole d'entrée affiché à l'écran	Description
1  AV2	 AV2	Si l'équipement est de type mono, raccordez-le à la prise  L.
2  COMPONENT IN	 Component	Les sorties vidéo composante ne prennent en charge que les entrées vidéo suivantes : 480i, 480p, 576i, 576p, 720p, 1080i et 1080p.
3  AV1	 AV1	Quand vous raccordez un décodeur, le tuner du téléviseur reproduit des signaux brouillés vers le décodeur, puis le décodeur les décode avant de les reproduire à son tour.
4  DIGITAL AUDIO OUT (OPTICAL)		Utilisez un câble audio optique.  • Aucun son n'est reproduit en mode moniteur.
5 		Entrée HF de raccordement au système de télévision par câble ou à l'antenne VHF/UHF.
6  DC IN 18V		Se raccorde à l'adaptateur secteur fourni.
7  (RGB)/ PC IN	 PC	Nous vous recommandons d'utiliser un câble PC avec ferrites, comme le « Connecteur, D-Sub 15 » (réf. 1-793-504-13, disponible auprès de votre centre de service après-vente Sony) ou de type équivalent.
8 HDMI IN 1/2/3, MONITOR HDMI IN	 HDMI 1/  HDMI 2/  HDMI 3/  MONITOR HDMI	Les signaux vidéo et audio numériques sont entrés à partir de l'équipement raccordé. En outre, quand vous raccordez l'équipement qui est compatible avec la commande pour HDMI, la communication avec celui-ci est prise en charge. Pour configurer cette communication, reportez-vous à la page 40.  • Les sorties HDMI ne prennent en charge que les entrées vidéo suivantes : 480i, 480p, 576i, 576p, 720p, 1080i, 1080p and 1080/24p (1080/24p est pour MONITOR HDMI seulement). Pour les entrées vidéo PC, reportez-vous à la page 55. • Veillez à utiliser exclusivement un câble HDMI agréé portant le logo HDMI. Nous vous recommandons d'utiliser un câble HDMI Sony (de type haut débit). • Pour HDMI 1/2/3, quand vous raccordez un système audio qui est compatible avec la commande pour HDMI, veillez à le raccorder aussi à la prise DIGITAL AUDIO OUT (OPTICAL).
9 IR BLASTER		Se raccorde aux câbles IR Blaster fournis.
10  CAM (Module pour système à contrôle d'accès)		Pour utiliser les services PPV (Pay Per View). Pour plus d'informations, reportez-vous au mode d'emploi fourni avec votre CAM, retirez la carte factice de l'emplacement CAM, puis mettez le moniteur hors tension et insérez votre carte CAM dans l'emplacement. Lorsque vous n'utilisez pas le CAM, nous vous recommandons de replacer la carte factice dans l'emplacement CAM.  • Le CAM n'est pas pris en charge dans tous les pays. Vérifiez auprès de votre revendeur agréé. • Si la carte CAM se coince lorsque vous l'insérez, réessayez. Ne forcez pas.

Raccordement	Symbole d'entrée affiché à l'écran	Description
11	 Prise casque	Vous pouvez écouter le son du moniteur via le casque.
12	 USB	Vous avez la possibilité de visionner sur votre appareil des fichiers de musique/photos stockés sur un appareil photo numérique ou un caméscope Sony via un câble USB ou un périphérique de stockage USB (page 33).
13	AC IN	Raccordez le cordon d'alimentation fourni à la prise AC IN et à la prise secteur la plus proche.

Affichage d'images provenant d'un équipement raccordé

Mettez l'équipement raccordé sous tension, puis effectuez l'une des opérations suivantes.

Pour les équipements raccordés aux prises PÉritel à l'aide d'un câble PÉritel 21 broches complètement câblé

Lancez la lecture sur l'équipement raccordé. L'image de l'équipement raccordé apparaît à l'écran.



Pour un magnétoscope/enregistreur DVD à réglage automatique

En mode analogique, appuyez sur **PROG +/-** ou sur les touches numériques pour sélectionner le canal vidéo.

Pour l'équipement raccordé à la prise MONITOR HDMI

Appuyez sur **MONITOR HDMI**.

Pour tout autre équipement raccordé

Appuyez sur  pour afficher la liste des équipements raccordés. Appuyez sur  pour sélectionner la source d'entrée de votre choix, puis appuyez sur .

L'élément mis en évidence est automatiquement sélectionné si vous n'effectuez aucune opération dans les deux secondes suivant la pression de la touche . Si vous avez configuré une source d'entrée sur « Saut » dans le menu « Présél. audio/vidéo » (page 39), celle-ci n'apparaît pas dans la liste.



- Pour revenir au mode TV normal, appuyez sur la touche **DIGITAL/ANALOG**.

Utilisation du menu Options

Appuyez sur **OPTIONS** pour afficher les options suivantes lorsque vous regardez des images provenant d'un équipement raccordé.

Quand l'équipement est raccordé aux prises du récepteur multimédia

Option	Description
Mode de l'image (excepté en mode d'entrée PC/HDMI PC)	Voir page 47.
Mode son	Voir page 49.

Option	Description
Haut-parleur	Voir page 39.
Motionflow (excepté en mode d'entrée HDMI PC)	Voir page 48.
Arrêt programmé (excepté en mode d'entrée PC/HDMI PC)	Voir page 37.
Eco d'énergie	Voir page 51.
Utiliser le « MONITOR HDMI »	Passage à l'entrée MONITOR HDMI.
Réglage auto (en mode d'entrée PC/HDMI PC uniquement)	Voir page 38.
Centrage horizontal (en mode d'entrée PC/HDMI PC uniquement)	Voir page 38.
Commande de périphérique (en mode d'entrée HDMI uniquement)	Voir page 34.

Quand l'équipement est raccordé à la prise MONITOR HDMI

Option	Description
Réglage de l'image	Voir page 47.
Son	Voir page 49.
Eco d'énergie	Voir page 51.
Motionflow (excepté en mode d'entrée HDMI PC)	Voir page 48.
Centrage horizontal (en mode d'entrée HDMI PC uniquement)	Voir page 50.
Centrage vertical (en mode d'entrée HDMI PC uniquement)	Voir page 50.
Commande de périphérique	Voir page 34.
Liste Périph. HDMI	Voir page 22.
Utiliser le récept. multimédia	Passage aux entrées du récepteur multimédia.

Si la communication sans fil échoue

Option	Description
Réglage du canal sans fil	Voir page 51.
Utiliser le « MONITOR HDMI »	Passage à l'entrée MONITOR HDMI.

Visualisation des photos USB

Vous avez la possibilité de visionner sur votre appareil des photos/fichiers audio stockés sur un appareil photo numérique ou un caméscope Sony via un câble USB ou encore sur un support de stockage USB.

- 1 Raccordez au récepteur multimédia un périphérique USB pris en charge.
- 2 Appuyez sur la touche **HOME**.
- 3 Appuyez sur \leftarrow/\rightarrow pour sélectionner « Photo », puis appuyez sur \uparrow/\downarrow pour sélectionner « Visualisation des photos USB » et appuyez sur \oplus .
L'écran des miniatures s'affiche.
- 4 Appuyez sur $\uparrow/\downarrow/\leftarrow/\rightarrow$ pour sélectionner un fichier ou un dossier, puis appuyez sur \oplus .
Quand vous sélectionnez un dossier, choisissez un fichier, puis appuyez sur \oplus .
La lecture commence.
- 5 Appuyez sur **RETURN** pour revenir à l'écran des miniatures.



Opérations supplémentaires

Option	Description
Sél. de périphérique	Appuyez sur \leftarrow/\rightarrow pour sélectionner un périphérique lorsque plusieurs sont raccordés. Images BRAVIA est un périphérique prédéfini.
Diaporama	Affiche les photos une à une.
Réglage	Vous pouvez définir les réglages avancés d'un diaporama ainsi que l'ordre d'affichage des miniatures.

Options disponibles avec (Photo)

Option	Description
Mode de l'image	Voir page 47.
Arrêt programmé	Voir page 37.
Eco d'énergie	Voir page 51.



- La qualité d'image peut sembler médiocre avec  (Photo), car selon le fichier, des images peuvent être agrandies. Selon la taille et le rapport d'aspect, il se peut aussi que des images n'occupent pas la totalité de l'écran.
- L'affichage de certains fichiers de photo peut prendre un certain temps quand vous utilisez le mode  (Photo).
- Lors de l'accès de l'appareil aux données stockées sur le périphérique USB, veuillez suivre les recommandations suivantes :
 - Ne mettez pas hors tension l'appareil ou le périphérique USB connecté.
 - Ne débranchez pas le câble USB.
 - Ne retirez pas le périphérique USB.
 Les données stockées sur le périphérique USB peuvent être altérées.
- Sony ne saurait être tenu pour responsable en cas d'altération ou de perte de données sur le support d'enregistrement résultant d'un dysfonctionnement de l'un des équipements raccordés ou de l'appareil.
- La fonction Visualisation des photos USB ne prend en charge que les photos JPEG conforme à DCF.
- Lorsque vous raccordez un appareil photo numérique Sony, réglez son mode de connexion USB sur Auto ou « Stockage de masse ». Pour plus d'informations sur le mode de connexion USB, reportez-vous aux instructions fournies avec votre appareil photo numérique.
- La fonction Visualisation des photos USB ne prend en charge que le système de fichiers FAT32.
- Selon les spécifications exactes du fichier, certains fichiers, y compris ceux qui ont été modifiés sur un PC, peuvent ne pas s'afficher, même si le format de fichier est pris en charge.
- Pour obtenir des informations mises à jour sur les périphériques USB compatibles, visitez le site Web à l'adresse suivante.
<http://support.sony-europe.com/TV/compatibility/>

Pour afficher une photo — Cadre Photo

Vous pouvez afficher une photo sur l'écran pendant la période spécifiée. Une fois cette période écoulée, l'appareil repasse automatiquement en mode veille.

- 1 Appuyez sur la touche **HOME**.
- 2 Appuyez sur \leftarrow/\rightarrow pour sélectionner « Photo », puis appuyez sur \uparrow/\downarrow pour sélectionner « Cadre Photo » et appuyez sur \oplus .

Pour sélectionner une photo

Appuyez sur **OPTIONS**, puis sélectionnez « Sélection de l'image » et appuyez sur ⊕. Ensuite, sélectionnez une photo et appuyez sur ♥ pour valider.

Pour définir la durée d'affichage d'une photo

Appuyez sur **OPTIONS**, puis sélectionnez « Durée » et appuyez sur ⊕. Ensuite, sélectionnez la durée et appuyez sur ⊕.

Le compteur apparaît à l'écran.

Pour revenir à XMB™

Appuyez sur **RETURN**.



- Si vous sélectionnez la photo à partir d'un périphérique USB, celui-ci doit rester raccordé à l'appareil.
- Si l'option « Arrêt programmé » est activée, l'appareil repasse automatiquement en mode veille.

Utilisation de la fonction BRAVIA Sync avec la commande pour HDMI

La fonction de commande pour HDMI permet à l'appareil de communiquer avec les équipements raccordés qui prennent en charge cette fonction, via la caractéristique de contrôle inter-éléments CEC (Consumer Electronics Control) HDMI.

Par exemple, il est possible de raccorder plusieurs équipements Sony prenant en charge le commande pour HDMI (au moyen de câbles HDMI) et de tous les contrôler.

Pour cela, vous devez veiller à raccorder correctement l'équipement et d'effectuer les réglages appropriés.

Commande pour HDMI

- Met automatiquement hors tension l'équipement raccordé lorsque vous mettez l'appareil en mode veille à l'aide de la télécommande.
- Met l'appareil sous tension de façon synchronisée avec l'équipement raccordé et bascule automatiquement l'entrée vers ce dernier lorsqu'il commence à lire.
- Si vous mettez sous tension un système audio raccordé alors que l'appareil est allumé, la sortie audio bascule des haut-parleurs de l'appareil vers le système audio.*
- Règle le volume (◀+/-) et coupe le son (⊗) d'un système audio raccordé.*
- Vous pouvez commander les équipement Sony raccordés sur lesquels est apposé le logo BRAVIA Sync à partir de la télécommande du fournie en appuyant sur :
 - ►/■/II/◀◀/▶▶ pour commander directement l'équipement raccordé.
 - **SYNC MENU** pour afficher le menu de l'équipement HDMI raccordé sur l'écran. Une fois le menu affiché, vous pouvez utiliser l'écran du menu à l'aide des touches ◀/▶/◀/▶ et ⊕.
 - **OPTIONS** pour afficher « Commande de périphérique », puis sélectionner des options dans « Menu », « Options » et « Liste du contenu » pour commander l'équipement.
 - Consultez les instructions d'utilisation de l'équipement raccordé pour plus de détails sur les options de contrôle disponibles.

Pour raccorder l'équipement compatible avec la commande pour HDMI

Raccordez l'équipement compatible à l'appareil au moyen d'un câble HDMI. Lors du raccordement d'un système audio, en plus du câble HDMI, assurez-vous de raccorder également la prise DIGITAL AUDIO OUT (OPTICAL) du récepteur multimédia et le système audio au moyen d'un câble audio optique. Pour plus de détails, reportez-vous à la page 30.

Pour effectuer les réglages de la commande pour HDMI

Le contrôle HDMI doit être configuré à la fois au niveau de l'appareil et au niveau de l'équipement raccordé. Pour définir « Réglage HDMI », reportez-vous à la page 40 pour la connexion HDMI 1/2/3 et à la page 50 pour la connexion MONITOR HDMI. Consultez les instructions d'utilisation de l'équipement raccordé pour plus de détails sur les réglages à effectuer au niveau de celui-ci.

* Fonction disponible uniquement en cas de raccordement à HDMI 1/2/3.

Utilisation des fonctions du MENU

Navigation dans le menu Accueil du récepteur multimédia (XMB™)

Pour régler le menu du récepteur multimédia, passez en mode récepteur multimédia en appuyant sur une des touches de fonction (page 14).



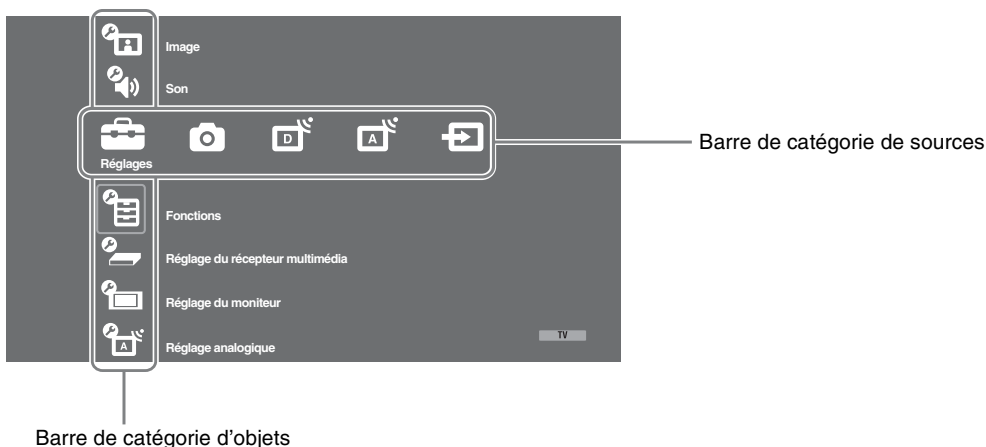

L'interface XMB™ (XrossMediaBar) se présente sous la forme d'un menu des fonctions BRAVIA et des sources d'entrée affichées sur l'écran du moniteur. L'interface XMB™ est un outil très pratique qui permet de sélectionner les programmes et d'effectuer des réglages sur votre récepteur multimédia.

1 Appuyez sur la touche **HOME**.

Le menu Accueil du récepteur multimédia s'affiche à l'écran.



2 Appuyez sur \leftarrow/\rightarrow pour sélectionner la catégorie voulue.

Icône de catégorie de sources	Description
 Réglages	Vous permet d'effectuer des réglages avancés. Pour plus de détails sur les réglages, reportez-vous à la page 37.
 Photo	Vous pouvez profiter de fichiers de photo via des périphériques USB (page 33).
 Numérique	Vous pouvez sélectionner une chaîne numérique, la liste Favoris (page 28) ou le Guide (page 27). Pour sélectionner une chaîne, appuyez sur les touches numériques ou sur PROG +/- .
 Analogique	Vous pouvez sélectionner une chaîne analogique. Pour sélectionner une chaîne, appuyez sur les touches numériques ou sur PROG +/- . Pour masquer la liste des chaînes analogiques, réglez « Affichage liste des chaînes » sur « Non » (page 40).
 Entrées externes	Vous pouvez sélectionner un équipement raccordé au récepteur multimédia. Pour donner un nom à une entrée externe, reportez-vous à la section « Présél. audio/vidéo » (page 39).

3 Appuyez sur \uparrow/\downarrow pour sélectionner l'élément, puis sur \oplus .

4 Suivez les instructions affichées à l'écran.

5 Appuyez sur **HOME** pour quitter le menu.



- Les options configurables varient suivant le contexte.
- Les options indisponibles ne sont pas affichées ou sont en grisé.

Réglages

Image

Reportez-vous au réglage « Image » du moniteur (page 47).

Son

Reportez-vous au réglage « Son » du moniteur (page 49).

Fonctions

Démarrage rapide L'appareil s'allume plus rapidement qu'en temps normal dans les deux heures suivant l'activation du mode veille. Toutefois, la consommation d'énergie dans ce mode est 38 watts plus élevée que la normale.

Réglages minuterie Active la minuterie pour mettre l'appareil sous/hors tension.

Arrêt programmé Permet de définir une période après laquelle l'appareil doit passer automatiquement en mode veille. Lorsque la fonction « Arrêt programmé » est activée, le témoin ☺ (Minuterie) situé sur l'avant du moniteur est de couleur orange.



- Si vous éteignez, puis rallumez l'appareil, ou si vous passez du mode récepteur multimédia au mode moniteur, la fonction « Arrêt programmé » revient au réglage « Non ».
- Un message d'avertissement s'affiche sur l'écran une minute avant que l'appareil bascule en mode veille.

Program. de mise en marche **Marche programmée** Règle la minuterie pour allumer l'appareil à partir du mode veille.

Fréq. de programmation Spécifiez le(s) jour(s) de la semaine pour lesquels la minuterie doit allumer l'appareil.

Heure Définit l'heure de mise sous tension de l'appareil.

Durée Définit la durée pendant laquelle l'appareil doit demeurer sous tension avant de revenir en mode veille.





- Si vous passez du mode récepteur multimédia au mode moniteur, « Durée » est annulé.

Régl. horloge Permet de régler manuellement l'horloge. Lorsque l'appareil reçoit des chaînes numériques, le réglage de l'horloge ne peut pas s'effectuer manuellement dans la mesure où il est synchronisé sur le time code du signal transmis.



Réglage du récepteur multimédia

Démarrage auto	Lance le « menu des premiers réglages » afin de sélectionner la langue, le pays et la situation et régler toutes les chaînes numériques et analogiques disponibles. Généralement, vous ne devez pas effectuer cette opération, car la langue et le pays ont déjà été sélectionnés et les chaînes déjà réglées lors de la première installation de l'appareil (page 10). Cependant, cette option vous permet de répéter la procédure (par exemple, pour régler à nouveau l'appareil après un déménagement ou pour rechercher de nouvelles chaînes lancées qui viennent de faire leur apparition).		
Réglages écran	Format écran	Reportez-vous à la section « Pour modifier le format d'écran manuellement » à la page 26.	
	Auto 16:9	Adapte automatiquement le format d'écran en fonction du signal d'entrée. Pour conserver votre réglage, sélectionnez « Non ».	
	Zone d'affichage	Permet d'ajuster la zone d'affichage de l'image pour les sources 1080i/p et 720p lorsque « Format écran » est réglé sur « Plein ».	
	Auto	Pour la réception des chaînes numériques, affiche les images conformément aux réglages recommandés par le diffuseur.	
	Tous les pixels	Affiche les images en conservant leur taille d'origine.	
	Normale	Affiche les images dans la taille recommandée.	
	Centrage horizontal	Ajuste la position horizontale de l'image.	
Centrage vertical	Ajuste la position verticale de l'image quand « Format écran » est réglé sur « Large+ », « Zoom » ou « 14:9 ».		
Amplitude verticale	Ajuste l'amplitude verticale de l'image quand « Format écran » est réglé sur « Large+ », « Zoom » ou « 14:9 ».		
Réglages PC	Format écran	Sélectionne un format d'écran pour afficher l'entrée à partir de votre PC.	
	Etiré 1	Agrandit l'image de façon à remplir la zone d'affichage verticale en conservant le rapport entre les amplitudes horizontale/verticale d'origine.	
	Etiré 2	Agrandit l'image de façon à remplir la zone d'affichage.	
	R à Z	Rétablit tous les réglages par défaut de l'écran du PC.	
	Réglage auto	Règle automatiquement la position d'affichage, la phase et le pas de l'image lorsque l'appareil reçoit un signal d'entrée en provenance du PC raccordé.	
		 <ul style="list-style-type: none"> L'option « Réglage auto » peut ne pas fonctionner correctement avec certains signaux d'entrée. Dans ce cas, réglez manuellement les options « Phase », « Pixel » et « Centrage horizontal ». 	
	Phase	Règle la phase en cas de scintillement de l'écran.	
	Pixel	Règle le pas lorsque l'image présente des rayures verticales indésirables.	
	Centrage horizontal	Ajuste la position horizontale de l'image.	
	Gestion de l'alim.	Bascule l'appareil en mode veille si aucun signal n'est reçu pendant 30 secondes au niveau de l'entrée PC.	

Réglages AV	Présél. audio/vidéo	Permet de donner un nom à un équipement raccordé au récepteur multimédia. Ce nom apparaîtra brièvement à l'écran lors de la sélection de l'équipement. Vous pouvez ignorer une source d'entrée qui n'est raccordée à aucun équipement.
		<ol style="list-style-type: none"> 1 Appuyez sur \leftarrow/\rightarrow pour sélectionner la source d'entrée de votre choix, puis appuyez sur \oplus. 2 Appuyez sur \leftarrow/\rightarrow pour sélectionner l'option souhaitée ci-dessous, puis appuyez sur \oplus.
		<p>-, CABLE, SAT, VCR, DVD/BD, JEU, SYSTÈME AUDIO, CAM, PC</p> <p>Utilise un des noms prédéfinis pour attribuer un nom à l'équipement raccordé.</p>
	Editer :	<p>Permet de créer votre propre nom.</p> <ol style="list-style-type: none"> 1 Appuyez sur \leftarrow/\rightarrow pour sélectionner la lettre ou le chiffre voulu (« _ » pour un espace), puis appuyez sur \rightarrow. <p>En cas de saisie incorrecte Appuyez sur \leftarrow/\rightarrow pour sélectionner le caractère incorrect. Appuyez ensuite sur \leftarrow/\rightarrow pour sélectionner le caractère voulu.</p> <ol style="list-style-type: none"> 2 Répétez la procédure décrite à l'étape 1 jusqu'à obtention du nom complet. 3 Sélectionnez « OK », puis appuyez sur \oplus.
	Saut	Permet d'ignorer une source d'entrée non raccordée à un équipement lorsque vous appuyez sur \leftarrow/\rightarrow pour sélectionner la source d'entrée.
	Haut-parleur	Active/désactive les haut-parleurs de l'appareil.
	Haut-parleur TV	Les haut-parleurs de l'appareil sont activés pour vous permettre d'écouter le son du téléviseur par leur intermédiaire.
	Système Audio	Les haut-parleurs de l'appareil sont désactivés pour vous permettre d'écouter le son du téléviseur uniquement par l'intermédiaire d'un équipement audio externe raccordé aux prises de sortie audio. Lorsqu'un équipement compatible avec la « Commande pour HDMI » est raccordé, son fonctionnement peut être synchronisé sur celui du moniteur. Ce réglage doit être effectué après le raccordement de l'équipement.
Choix Son		Permet de sélectionner le son du haut-parleur pour une diffusion en stéréo ou bilingue.
	Stéréo/Mono	Pour une diffusion en stéréo.
	A/B/Mono	Pour une émission bilingue, sélectionnez « A » pour le canal son 1, « B » pour le canal son 2 ou « Mono » pour un canal mono éventuel.
		<ul style="list-style-type: none"> • Si vous sélectionnez un autre équipement raccordé à l'appareil, réglez « Choix Son » sur « Stéréo », « A » ou « B ».

Réglage de la télécommande IR	Reportez-vous à la page 13 pour le « Réglage de la télécommande IR ».
Réglage HDMI	Cette fonction permet de configurer les équipements compatibles avec la « Commande pour HDMI » qui sont raccordés aux prises HDMI. Notez que le réglage de synchronisation doit également être effectué au niveau des équipements compatibles avec la « Commande pour HDMI » connectés.
Commande pour HDMI	Cette option configure la synchronisation entre les équipements compatibles avec la « Commande pour HDMI » et l'appareil. Lorsqu'elle est réglée sur « Oui », les options de menu suivantes peuvent être sélectionnées. Toutefois, la consommation d'énergie dans ce mode est plus élevée. Si l'équipement Sony spécifique qui est compatible avec la « Commande pour HDMI » est raccordé, cette option lui est automatiquement appliquée quand elle est réglée sur « Oui » à l'aide de l'appareil.
Arrêt auto des périph.	Quand cette option est réglée sur « Oui », l'équipement compatible avec la « Commande pour HDMI » se met hors tension quand vous basculez l'appareil en mode veille à l'aide de la télécommande.
Allumage TV auto	Lorsque cette option est réglée sur « Oui » et que l'équipement compatible avec la « Commande pour HDMI » raccordé est sous tension, l'appareil s'allume automatiquement et affiche le signal d'entrée HDMI de l'équipement raccordé.
Mise à jour liste périph.	Crée ou met à jour la « Liste des périph. HDMI ». Il est possible de raccorder jusqu'à 14 équipements compatibles avec la « Commande pour HDMI », avec un maximum de quatre appareils raccordés à une même prise. Veillez à mettre à jour la « Liste des périph. HDMI » lorsque vous modifiez les branchements ou réglages des équipements compatibles avec la « Commande pour HDMI ». Sélectionnez-les un par un manuellement jusqu'à ce que vous obteniez une qualité d'image satisfaisante pendant plusieurs secondes.
Liste des périph. HDMI	Affiche les équipements compatibles avec la « Commande pour HDMI » raccordés.
Informations sur le produit	Affiche les informations produit du récepteur multimédia. Sélectionnez « Informations sur le moniteur » pour afficher les informations produits relatives à votre moniteur.
R à Z total	Rétablit tous les réglages par défaut du téléviseur et affiche l'écran « Démarrage auto ».  <ul style="list-style-type: none"> • Veillez à ne pas éteindre l'appareil pendant cette opération (qui prend environ 30 secondes) et n'appuyez sur aucune touche. • Tous les réglages, y compris la liste des chaînes numériques favorites, le pays, la langue, les chaînes mémorisées automatiquement, etc. sont réinitialisées.



Réglage du moniteur

Reportez-vous au « Réglage du moniteur » pour régler le moniteur (page 51).



Réglage analogique

Affichage liste des chaînes Sélectionnez « Non » pour masquer la liste des chaînes analogiques dans l'interface XMB™ (XrossMediaBar).

Mémorisation auto	Permet de régler toutes les chaînes analogiques disponibles. Cette option vous permet de répéter la procédure de réglage de l'appareil, par exemple, pour le régler à nouveau après un déménagement ou pour rechercher de nouvelles chaînes qui viennent de faire leur apparition.
Ordre des chaînes	<p>Permet de modifier l'ordre dans lequel les chaînes analogiques sont mémorisées sur l'appareil.</p> <ol style="list-style-type: none"> 1 Appuyez sur \updownarrow pour sélectionner la chaîne que vous souhaitez déplacer vers un autre numéro, puis appuyez sur \oplus. 2 Appuyez sur \updownarrow pour sélectionner le nouveau numéro pour votre chaîne, puis appuyez sur \oplus.
Mémorisation manuelle	<p>Avant de sélectionner, « Nom/AFT/Filtre Audio/LNA/Saut », appuyez sur PROG +/- pour sélectionner le numéro de programme associé à la chaîne. Vous ne pouvez pas choisir un numéro configuré pour être ignoré avec l'option « Saut » (page 39).</p>
Chaîne/Norme/ Canal	<p>Permet de prédéfinir manuellement les chaînes.</p> <ol style="list-style-type: none"> 1 Appuyez sur \updownarrow pour sélectionner « Chaîne », puis appuyez sur \oplus. 2 Appuyez sur \updownarrow pour sélectionner le numéro de la chaîne à régler manuellement (pour le réglage d'un magnétoscope/enregistreur DVD, sélectionnez la chaîne 00), puis appuyez sur ↩ RETURN. 3 Appuyez sur \updownarrow et sélectionnez « Norme », puis appuyez sur \oplus. 4 Appuyez sur \updownarrow pour sélectionner une des normes de diffusion des programmes télévisés suivants, puis appuyez sur ↩ RETURN. B/G : pour les pays d'Europe occidentale I : pour le Royaume-Uni D/K : pour les pays d'Europe orientale L : pour la France 5 Appuyez sur \updownarrow pour sélectionner « Canal », puis appuyez sur \oplus. 6 Appuyez sur \updownarrow pour sélectionner « S » (pour les chaînes diffusées par câble) ou « C » (pour les chaînes terrestres), puis appuyez sur \rightleftarrows. 7 Réglez les canaux comme suit : Si vous ne connaissez pas le numéro du canal (fréquence) Appuyez sur \updownarrow pour rechercher le prochain canal disponible. Lorsqu'un canal est détecté, la recherche s'arrête. Pour poursuivre la recherche, appuyez sur \updownarrow. Si vous connaissez le numéro du canal (fréquence) Appuyez sur les touches numériques pour entrer le numéro du canal de la diffusion de votre choix ou le numéro de canal de votre magnétoscope/enregistreur DVD. 8 Appuyez sur \oplus pour sélectionner « Confirmer », puis sur \oplus. 9 Appuyez sur \updownarrow pour sélectionner « OK », puis appuyez sur \oplus. <p>Répétez la procédure ci-dessus pour prédéfinir d'autres chaînes manuellement.</p>

Nom	Permet de donner un nom de votre choix à la chaîne sélectionnée à l'aide de cinq lettres ou chiffres maximum. Ce nom apparaîtra brièvement à l'écran lors de la sélection de la chaîne. Pour saisir des caractères, suivez les étapes 1 à 3 de la section « Editer : » (page 39).
AFT	Permet d'affiner manuellement le réglage du canal (fréquence) sélectionné si vous avez l'impression qu'un léger réglage améliorerait la qualité de l'image. Vous pouvez affiner le réglage sur une plage de -15 à +15. Lorsque « Oui » est sélectionné, l'affinage du réglage s'effectue automatiquement.
Filtre Audio	Améliore le son des différentes chaînes en cas de déformation dans des émissions mono. Il peut arriver qu'un signal de diffusion non standard entraîne une déformation du son ou une désactivation intermittente du son lorsque vous regardez des programmes mono. Si vous ne rencontrez pas de déformation du son, il est recommandé de laisser à cette option sa valeur par défaut « Non ».  • Vous ne pouvez pas recevoir de son stéréo ou dual si vous sélectionnez « Bas » ou « Haut ».
LNA	Améliore la qualité de l'image des différentes chaînes en cas de très faible intensité des signaux de diffusion (image parasitée). Si vous n'observez aucune amélioration de la qualité de l'image après la sélection de « Oui », réglez cette option sur « Non » (réglage par défaut).
Saut	Permet d'ignorer les chaînes analogiques non utilisées lorsque vous appuyez sur PROG +/- pour sélectionner une chaîne. (Vous pouvez toujours sélectionner une chaîne ignorée à l'aide des touches numériques.)
Confirmer	Enregistre les modifications apportées au réglage « Mémorisation manuelle ».











Réglage Numérique DV3

Réglage des chaînes numériques	Mémo numérique auto	Permet de régler les chaînes numériques disponibles. Cette option vous permet de répéter la procédure de réglage de l'appareil, par exemple, pour le régler à nouveau après un déménagement ou pour rechercher de nouvelles chaînes qui viennent de faire leur apparition. Pour plus de détails, reportez-vous à l'étape 6 de la section « Premiers réglages » (page 11).
---------------------------------------	----------------------------	------------------------------------------------------------------------------------------------------------------------------------------------------------------------------------------------------------------------------------------------------------------------------------------------------------------------------------------------------------------------------

Ordre des chaînes	<p>Supprime toute chaîne numérique indésirable mémorisée sur l'appareil et modifie l'ordre dans lequel elles sont mémorisées.</p> <ol style="list-style-type: none"> Appuyez sur \uparrow/\downarrow pour sélectionner la chaîne à supprimer ou à déplacer vers le nouveau numéro. Vous pouvez aussi sélectionner une chaîne en appuyant sur les touches numériques de façon à entrer son numéro de trois chiffres. Supprimez les chaînes numériques ou modifiez leur ordre de mémorisation comme suit : Pour supprimer la chaîne numérique Appuyez sur \oplus. Lorsqu'un message de confirmation s'affiche, appuyez sur \leftarrow pour sélectionner « Oui », puis appuyez sur \oplus. Pour modifier l'ordre des chaînes numériques Appuyez sur \Rightarrow, puis sur \uparrow/\downarrow pour sélectionner le nouveau numéro de la chaîne et appuyez sur \leftarrow. Appuyez sur \rightarrow RETURN.
Réglage numérique manuel	<p>Permet de régler manuellement les chaînes numériques. Cette fonction est disponible lorsque « Mémo numérique auto » est réglé sur « Antenne ».</p> <ol style="list-style-type: none"> Appuyez sur la touche numérique pour sélectionner le numéro de la chaîne que vous souhaitez mémoriser manuellement, puis appuyez sur \uparrow/\downarrow pour la mémoriser. Après avoir trouvé toutes les chaînes disponibles, appuyez sur \uparrow/\downarrow pour sélectionner la chaîne à mémoriser, puis appuyez sur \oplus. Appuyez sur \uparrow/\downarrow pour sélectionner le numéro de mémorisation de la nouvelle chaîne, puis appuyez sur \oplus. <p>Répétez la procédure ci-dessus pour régler d'autres chaînes manuellement.</p>
Configuration sous-titre	<p>Réglage sous-titre Lorsque l'option « Mal-entendant » est sélectionnée, une aide visuelle est affichée avec les sous-titres (si les chaînes TV diffusent cette information).</p> <p>Langue sous-titre Permet de sélectionner la langue des sous-titres.</p>
Configuration audio	<p>Type audio Bascule vers le programme pour mal-entendant lorsque l'option « Mal-entendant » est sélectionnée.</p> <p>Langue audio Permet de sélectionner la langue à utiliser pour la chaîne. Certaines chaînes numériques diffusent plusieurs langues audio associées à la chaîne programme.</p> <p>Description Audio Fournit une description sonore (narration) des informations visuelles si les chaînes TV diffusent ce type d'informations.</p> <p>Niveau de Mixage* Règle les niveaux de sortie du son principal et de la fonction Description Audio de l'appareil.</p> <p>Plage dynamique Permet de compenser les différences de niveau audio entre les différentes chaînes. Cette fonction peut n'avoir aucun effet sur certaines chaînes.</p> <p>Sortie optique Sélectionne le signal audio restitué au niveau de la prise DIGITAL AUDIO OUT (OPTICAL) à l'arrière du récepteur multimédia. Réglez cette option sur « Auto » lorsqu'un équipement compatible Dolby Digital est raccordé et sur « PCM » pour les appareils non compatibles.</p>



* Cette option est uniquement disponible lorsque l'option « Description Audio » est réglée sur « Oui ».

Ecran Radio	Affiche le papier peint de l'écran quand vous écoutez une émission radio depuis 20 secondes, sans que vous deviez appuyer sur une touche quelconque. Vous pouvez sélectionner la couleur du papier peint, opter pour un choix aléatoire ou afficher un diaporama (page 33). Pour annuler l'affichage temporaire du papier peint, appuyez sur une touche quelconque.	
Verrouillage parental	<p>Permet de définir une limite d'âge sur les chaînes. Toute chaîne excédant la limite d'âge ne peut être visionnée qu'après avoir entré le Code PIN correctement.</p> <ol style="list-style-type: none"> 1 Appuyez sur les touches numériques pour entrer le Code PIN actuel. Si vous n'avez pas préalablement défini un Code PIN, un champ de saisie de Code PIN s'affiche à l'écran. Suivez les instructions fournies à la section « Code PIN » ci-dessous. 2 Appuyez sur  pour sélectionner la limite d'âge ou « Aucun » (pour un accès aux programmes sans restriction), puis appuyez sur . 3 Appuyez sur  RETURN. 	
Code PIN	<p>Pour définir votre code PIN pour la première fois</p> <ol style="list-style-type: none"> 1 Appuyez sur les touches numériques pour entrer le nouveau Code PIN. 2 Appuyez sur  RETURN. <p>Pour changer votre code PIN</p> <ol style="list-style-type: none"> 1 Appuyez sur les touches numériques pour entrer le Code PIN actuel. 2 Appuyez sur les touches numériques pour entrer le nouveau Code PIN. 3 Appuyez sur  RETURN. <p> • Le Code PIN 9999 est toujours accepté.</p>	
Configuration technique	<p>MAJ. auto du service</p> <p></p> <p>Télécharg. Logiciel</p> <p></p> <p>Info système</p> <p></p> <p>Fuseau horaire</p>	<p>Active les fonctions de détection et mémorisation de nouveaux services numériques de l'appareil dès qu'ils sont disponibles.</p> <p>• Pour permettre la mise à jour du service, l'appareil doit rester en mode veille de temps en temps.</p> <p>Permet à l'appareil de recevoir automatiquement les mises à jour du logiciel, gratuitement par votre antenne/système câblé (lorsque de nouvelles versions sont disponibles). Nous vous recommandons de régler cette option sur « Oui » en permanence. Si vous ne souhaitez pas que le logiciel soit mis à jour, réglez cette option sur « Non ».</p> <p>• Pour permettre la mise à jour du logiciel, l'appareil doit rester en mode veille de temps en temps.</p> <p>Affiche la version actuelle du logiciel et le niveau du signal.</p> <p>• Si la barre de signal est rouge (pas de signal) ou orange (signal faible), vérifiez le branchement de l'antenne/du câble.</p> <p>Permet de sélectionner manuellement le fuseau horaire pour votre zone si celui-ci est différent du fuseau horaire par défaut défini pour votre pays.</p>

Heure d'été / hiver auto	Permet d'effectuer automatiquement ou non le passage à l'heure d'été et l'heure d'hiver.	
	Oui	Effectue automatiquement le passage entre l'heure d'été et l'heure d'hiver en fonction du calendrier.
	Non	L'heure est affichée en fonction du décalage défini par « Fuseau horaire ».
Réglage du module CA	Permet d'accéder à un service télévisuel payant à la suite de l'installation d'un module CAM (Module pour système à contrôle d'accès) et d'une carte de vision. Reportez-vous à la page 30 pour connaître l'emplacement de la prise  (PCMCIA).	

Navigation dans le menu Accueil du moniteur

Pour régler le menu du moniteur, passez en mode moniteur en appuyant sur la touche **MONITOR HDMI** de la télécommande.

- 1 Appuyez sur la touche **HOME**.

Le menu Accueil du moniteur s'affiche à l'écran.





- 2 Appuyez sur \uparrow/\downarrow pour sélectionner l'élément, puis sur \oplus .
- 3 Suivez les instructions affichées à l'écran.
- 4 Appuyez sur **HOME** pour quitter le menu.





- Les options configurables varient suivant le contexte.
- Les options indisponibles ne sont pas affichées ou sont en grisé.



Réglage de l'image	Mode de l'image	Sélectionne le mode de l'image excepté pour la source d'entrée PC. Le « Mode de l'image » inclut des options optimales pour les vidéos et les photos, respectivement. Les options disponibles varient en fonction de la source d'entrée.
	Intense	Pour accentuer le contraste et la netteté de l'image.
	Standard	Pour une image standard. Conseillé pour le divertissement à domicile.
	Cinéma	Pour les films. Adapté aux environnements de diffusion de type salle de cinéma.
	Expert	Permet de mémoriser vos réglages préférés.
	Photo-Intense	Pour les photos. Accentue le contraste et la netteté de l'image.
	Photo-Standard	Pour les photos. Optimise la qualité de l'image pour les visualiser à la maison.
	Photo-Original	Pour les photos. Représente la qualité d'image utilisée pour l'imagerie des photos développées.
	Photo-Expert	Permet de mémoriser vos réglages préférés.
	R à Z	Rétablit tous les réglages par défaut de l'image à l'exception de « Mode de l'image ».
	Rétro-éclairage	Permet d'ajuster la luminosité du rétro-éclairage.
	Contraste	Augmente ou diminue le contraste de l'image.
	Luminosité	Eclaircit ou assombrit l'image.
	Couleurs	Augmente ou diminue l'intensité des couleurs.
	Teinte	Augmente ou diminue les tons verts et rouges. 💡 • L'option « Teinte » ne peut être réglée que pour un signal couleur NTSC (notamment des cassettes en provenance des États-Unis).
	Temp. couleur	Ajuste les blancs de l'image. Froid Donne aux couleurs blanches une teinte bleue. Normal Donne aux couleurs blanches une teinte neutre. Chaud 1/Chaud 2 Donne aux couleurs blanches une teinte rouge. « Chaud 2 » donne une teinte rouge plus marquée que « Chaud 1 ». 💡 • « Chaud 1 » et « Chaud 2 » ne sont pas disponibles quand le « Mode de l'image » est réglé sur « Intense » (ou « Photo-Intense »).
	Netteté	Augmente la netteté ou le flou de l'image.

Réduction de bruit	Réduit le bruit de l'image (image parasitée) lorsque le signal de diffusion est faible.
	Auto Réduit automatiquement le bruit de l'image (en mode analogique uniquement).
	Haut/Moyen/Bas Modifie l'effet de la réduction de bruit.
Réduction de bruit MPEG	Réduit le bruit de l'image pour les vidéos compressées au format MPEG. Cela est valable lorsque vous regardez un DVD ou un programme numérique.
Réglages avancés	Permet de définir les réglages « Image » avec davantage de détail. Ces réglages ne sont pas disponibles quand le « Mode de l'image » est réglé sur « Intense » (ou « Photo-Intense »).
	R à Z Rétablit tous les réglages avancés à leurs valeurs par défaut.
	Correction du noir Accentue les zones noires de l'image pour forcer le contraste.
	Amélior. contraste avancé Règle automatiquement les options « Rétro-éclairage » et « Contraste » aux valeurs les plus appropriées en fonction de la luminosité de l'écran. Ce réglage est particulièrement efficace pour les scènes/images sombres. Il accentue le contraste de ces scènes/images.
	Gamma Règle la balance entre les zones claires et foncées de l'image.
	Correction du blanc Accentue le blanc et les couleurs pâles.
	Espace colorimétrique Modifie la gamme de reproduction des couleurs. « Elargi » reproduit la couleur intense et « Standard » reproduit la couleur standard.
	Couleur naturelle Augmente l'intensité des couleurs.
	Balance des blancs Règle la température de couleur en détail.
	 <ul style="list-style-type: none"> « Couleur naturelle » n'est pas disponible quand « Espace colorimétrique » est réglé sur « Standard ».
Motionflow	Uniformise le mouvement de l'image et réduit le flou de l'image.
	Haut Uniformise davantage le mouvement de l'image, notamment pour les contenus basés sur des films.
	Standard Assure l'uniformisation du mouvement de l'image. Choisissez ce réglage pour une utilisation standard.
Non Utilisez ce réglage quand « Haut » et « Standard » engendrent du bruit.	
 <ul style="list-style-type: none"> Selon la vidéo, l'effet peut ne pas être visible, même après avoir modifié le réglage. 	

Mode Film	Améliore la qualité de l'image pour les films lors de la lecture d'images extraites de films DVD.
Auto 1/Auto 2	« Auto 1 » uniformise le mouvement de l'image davantage que le contenu d'origine du film. « Auto 2 » reproduit le contenu du film tel quel.
Non	Désactive la fonction « Mode Film ».
	 <ul style="list-style-type: none"> • Si l'image contient des signaux irréguliers ou un bruit trop important, l'option « Mode Film » est automatiquement désactivée, même si « Auto 1/Auto 2 » est sélectionné. • L'option « Mode Film » n'est pas disponible lorsque « Vidéo/Photo » est réglé sur « Photo » ou lorsqu'une photo est détectée alors que l'option « Vidéo-A » est sélectionnée.
Mode Jeu	Réduit le décalage entre l'image et le son tout en optimisant l'affichage lorsque vous visualisez des images provenant d'un périphérique de jeu vidéo ou de PC.
Vidéo/Photo	Utilise la qualité d'image appropriée en sélectionnant l'option en fonction de la source d'entrée (données vidéo ou photo).
Vidéo-A	Règle la qualité d'image appropriée en fonction de la source d'entrée en choisissant le type de données Vidéo ou Photo en cas de raccordement direct d'un équipement Sony doté d'une sortie HDMI prenant en charge le mode « Vidéo-A ».
Vidéo	Utilise la qualité d'image appropriée pour les images animées.
Photo	Utilise la qualité d'image appropriée pour les images fixes.
	 <ul style="list-style-type: none"> • Ce réglage adopte l'option « Vidéo » lorsque le mode « Vidéo-A » n'est pas pris en charge par l'équipement raccordé, même si « Vidéo-A » est sélectionné. • Il est uniquement disponible pour HDMI 1, HDMI 2, HDMI 3, MONITOR HDMI et Composante avec le format 1080i ou 1080p.



- Certaines options ne sont pas disponibles en mode d'entrée PC/HDMI PC.

Son

Mode son	Sélectionne l'effet sonore.
Dynamique	Améliore les sons graves et aigus.
Standard	Pour les sons standard.
Voix claires	Eclaircit les sons vocaux.
R à Z	Rétablit tous les réglages par défaut du son, excepté « Choix Son ».
Aigus	Permet de régler les aigus.
Graves	Permet de régler les graves.
Balance	Permet de régler la balance gauche-droite des haut-parleurs.
Surround	S-FORCE Front Surround Rend l'effet de son surround virtuel possible à l'aide de deux haut-parleurs seulement. Non Sélectionnez ce réglage pour la réception stéréo ou mono normale.
Contrôle de la voix	Règle le niveau du son des voix humaines. Par exemple, si la voix du présentateur du journal télévisé n'est pas distincte, vous pouvez augmenter ce réglage pour rendre en augmentant le volume. Inversement, si vous regardez un programme sportif, vous pouvez diminuer ce réglage pour adoucir la voix du commentateur.

Renforcement du son	Renforce le son pour produire davantage d'impact en accentuant les sons graves et aigus.
Volume auto.	Maintient un niveau de volume constant, même si des écarts de niveau du volume se produisent (par exemple, lorsque le volume des publicités est plus élevé que celui des programmes).
Décalage volume	Règle le niveau de volume de l'entrée courante par rapport à celui des autres entrées.



- Certaines options ne sont disponibles que si l'option « Haut-parleur » est réglée sur « Système Audio » ou que si un casque est raccordé.



Commande écran

Format écran	Reportez-vous à la section « Pour modifier le format d'écran manuellement » à la page 26.
Auto 16:9	Adapte automatiquement le format d'écran en fonction du signal d'entrée. Pour conserver votre réglage, sélectionnez « Non ».
4:3 par défaut	Sélectionne le format d'écran par défaut pour les émissions diffusées au format 4:3.
Large+	Affiche les émissions au format 4:3 conventionnel avec une imitation du format 16:9.
4:3	Affiche les émissions au format 4:3 conventionnel dans les proportions correctes.
Non	Conserve le réglage « Format écran » en vigueur, en cas de changement de chaîne ou d'entrée.
Zone d'affichage	Permet d'ajuster la zone d'affichage de l'image pour les sources 1080i/p et 720p lorsque « Format écran » est réglé sur « Plein ».
Tous les pixels	Affiche les images dans leur format d'origine si la source d'entrée est 1080i/p.
Normale	Affiche les images dans la taille recommandée.
-1/-2	Agrandit l'image de façon à masquer ses bords.
Centrage horizontal	Ajuste la position horizontale de l'image.
Centrage vertical	Ajuste la position verticale de l'image quand « Format écran » est réglé sur « Zoom ».
Amplitude verticale	Ajuste l'amplitude verticale de l'image quand « Format écran » est réglé sur « Large+ » ou « Zoom ».



Réglage HDMI



Cette fonction permet de configurer les équipements compatibles avec la « Commande pour HDMI » qui sont raccordés aux prises HDMI. Notez que le réglage de synchronisation doit également être effectué au niveau des équipements compatibles avec la « Commande pour HDMI » connectés.

Commande pour HDMI	Cette option configure la synchronisation entre les équipements compatibles avec la « Commande pour HDMI » et l'appareil. Lorsqu'elle est réglée sur « Oui », les options de menu suivantes peuvent être sélectionnées. Toutefois, la consommation d'énergie dans ce mode est plus élevée.
---------------------------	--------------------------------------------------------------------------------------------------------------------------------------------------------------------------------------------------------------------------------------------------------------------------------------------

Arrêt auto des périph.	Quand cette option est réglée sur « Oui », l'équipement compatible avec la « Commande pour HDMI » se met hors tension quand vous basculez l'appareil en mode veille à l'aide de la télécommande.
Allumage TV auto	Lorsque cette option est réglée sur « Oui » et que l'équipement compatible avec la « Commande pour HDMI » raccordé est sous tension, l'appareil s'allume automatiquement et affiche le signal d'entrée HDMI de l'équipement raccordé.
Mise à jour liste périph.	Crée ou met à jour la « Liste des périph. HDMI ». Il est possible de raccorder jusqu'à 14 équipements compatibles avec la « Commande pour HDMI », avec un maximum de quatre appareils raccordés à une même prise. Veillez à mettre à jour la « Liste des périph. HDMI » lorsque vous modifiez les branchements ou réglages des équipements compatibles avec la « Commande pour HDMI ». Sélectionnez-les un par un manuellement jusqu'à ce que vous obteniez une qualité d'image satisfaisante pendant plusieurs secondes.
Liste des périph. HDMI	Affiche les équipements compatibles avec la « Commande pour HDMI » raccordés.



Réglage du moniteur

Eco d'énergie	Réduit la consommation d'énergie en réglant la luminosité du rétroéclairage. Cette fonction améliore aussi le niveau du noir. Sélectionnez « Non », « Bas », « Haut » ou « Sans image ».	
Capteur de lumière	Oui	Optimise automatiquement les réglages de l'image en fonction de l'éclairage ambiant.
	Non	Désactive la fonction « Capteur de lumière ».
	 <ul style="list-style-type: none"> • Veillez à ne jamais rien poser sur le capteur, car cela pourrait gêner son fonctionnement. Reportez-vous à la page 24 pour connaître l'emplacement de ce capteur. • L'effet de « Capteur de lumière » peut varier en fonction des réglages « Mode de l'image » et « Eco d'énergie ». 	
Informations sur le produit	Affiche les informations produit du moniteur.	
Réglage de la télécommande	Enregistre une télécommande auprès de l'appareil, sans quoi elle ne peut pas être utilisée. Si vous enregistrez ou supprimez une télécommande, un écran d'instructions s'affiche. Suivez ses consignes pour enregistrer ou supprimer la télécommande.	
	 <ul style="list-style-type: none"> • La télécommande ne peut être enregistrée qu'auprès d'un seul appareil. 	
Réglage du canal sans fil	Sélection du canal sans fil	Sélectionne un canal sans fil parmi « Auto », « Canal 36 », « Canal 40 », « Canal 44 » ou « Canal 48 ». Si le canal sans fil est instable, sélectionnez « Auto » pour rechercher un canal disponible.
	Info. Système sans fil	Affiche des informations sur le canal sans fil actuel et sur l'intensité de la liaison.
Langue	Permet de sélectionner la langue d'affichage des menus.	











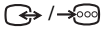

Réglages PC

Format écran	Sélectionne un format d'écran pour afficher l'entrée à partir de votre PC.
Normale	Affiche l'image dans son format d'origine.
Etiré 1	Agrandit l'image de façon à remplir la zone d'affichage verticale en conservant le rapport entre les amplitudes horizontale/verticale d'origine.
Etiré 2	Agrandit l'image de façon à remplir la zone d'affichage.
R à Z	Rétablit tous les réglages par défaut de l'écran du PC.
Centrage horizontal	Ajuste la position horizontale de l'image.
Centrage vertical	Ajuste la position verticale de l'image.

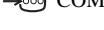
Informations complémentaires

Spécifications

Récepteur multimédia

Nom du modèle		MBT-W1
Norme		
Standard de télévision	Analogique : Selon le pays ou la région sélectionné : B/G/H, D/K, L, I Numérique : DVB-T/DVB-C	
Norme Couleur/Vidéo	Analogique : PAL, SECAM NTSC 3.58, 4.43 (entrée vidéo uniquement) Numérique : MPEG-2 MP@ML/HL, H.264/MPEG-4 AVC HP@L4.0, MP@L3.0	
Canaux couverts	Analogique : VHF : E2-E12/UHF : E21-E69/CATV : S1-S20/HYPER : S21-S41 D/K : R1-R12, R21-R69/L : F2-F10, B-Q, F21-F69/I : UHF B21-B69 Numérique : VHF/UHF	
Prises d'entrée/sortie		
Antenne	Borne 75 ohms externe pour VHF/UHF	
 AV1	Connecteur PériTel à 21 broches (norme CENELEC) comprenant entrée audio et vidéo, entrée RVB et sortie audio et vidéo de l'appareil.	
 AV2	Entrée vidéo (prise phono)	
 AV2	Entrée audio (prises phono)	
	DIGITAL AUDIO OUT (OPTICAL) (prise optique numérique)	
 COMPONENT IN	Formats pris en charge : 1080p, 1080i, 720p, 576p, 576i, 480p, 480i Y : 1 Vp-p, 75 ohms, 0,3 V sync. négative PB/CB : 0,7 Vp-p, 75 ohms PR/CR : 0,7 Vp-p, 75 ohms	
 COMPONENT IN	Entrée audio (prises phono) 500 mVrms	
HDMI IN 1, 2, 3	Vidéo : 1080p, 1080i, 720p, 576p, 576i, 480p, 480i Audio : Linéaire deux canaux PCM 32, 44,1 et 48 kHz, 16, 20 et 24 bits Entrée PC (page 55)	
PC IN 	Entrée PC (15 D-sub) G : 0,7 Vp-p, 75 ohms, pas de sync. sur le Vert B : 0,7 Vp-p, 75 ohms, pas de sync. sur le Vert R : 0,7 Vp-p, 75 ohms, pas de sync. sur le Vert HD : 1-5 Vp-p VD : 1-5 Vp-p  Entrée audio PC (mini-prise)	
IR BLASTER	Mini-prise 3,5 mm	
	Emplacement CAM (Module pour système à contrôle d'accès)	
	Prise casque	
	Port USB	
Alimentation et autres		
Puissance requise	Adaptateur secteur : 100-240 V CA, 50/60 Hz Récepteur multimédia : 18 V CC	
Consommation électrique	20 W	
Consommation électrique en veille*	3,5 W ou moins (19 W quand Démarrage rapide est Activé)	
Dimensions (approximatives) (largeur × hauteur × profondeur)	pour placement vertical avec pied	13,1 × 30,2 × 28,6 cm
	pour placement horizontal	28,0 × 7,2 × 28,6 cm
Poids (approximatif)	pour placement vertical avec pied	2,5 kg
	pour placement horizontal	2,4 kg

Moniteur

Nom du modèle		LDM-Z401
Norme		
Type d'affichage		Ecran à cristaux liquides
Sortie audio	avec SS-TBL700	5 W + 5 W + 10 W (Graves)
	avec SS-WAL700	10 W + 10 W
Prises d'entrée/sortie		
MONITOR HDMI IN		Vidéo : 1080/24p, 1080p, 1080i, 720p, 576p, 576i, 480p, 480i Audio : Linéaire deux canaux PCM 32, 44,1 et 48 kHz, 16, 20 et 24 bits Entrée PC (page 55)
Alimentation et autres		
Puissance requise		220–240 V CA, 50 Hz
Taille d'écran (mesurée en diagonale)		40 pouces (Environ 101,6 cm)
Résolution d'affichage		1 920 points (horizontal) × 1 080 lignes (vertical)
Consommation électrique	en mode « Domicile »/ « Standard »	175 W
	en mode « Point de vente »/« Intense »	195 W
Consommation électrique en veille*		0,45 W ou moins (19 W quand Démarrage rapide est Activé)
Dimensions (approximatives) (largeur × hauteur × profondeur)	avec pied de table	98,6 × 69,1 × 41,5 cm
	sans pied de table	98,6 × 59,9 × 2,8 cm
Poids (approximatif)	avec pied de table	16,0 kg
	sans pied de table	12,2 kg
Accessoires fournis		Reportez-vous à la section « 1 : Vérification de l'appareil et des accessoires » à la page 4.
Accessoires en option		Système d'enceintes SS-TBL700, Système d'enceintes SS-WAL700, Support de fixation murale SU-WL700

* La consommation spécifiée en mode veille est atteinte une fois que l'appareil a terminé tous les processus internes nécessaires.

Système sans fil	
Système de transmission	OFDM
Fréquence porteuse	5,15 à 5,25 GHz
Distance de transmission	30 cm à 20 m (selon l'installation / utilisation)

Tableau de compatibilité du signal d'entrée PC pour PC

<i>Résolution</i>			<i>Fréquence horizontale (kHz)</i>	<i>Fréquence verticale (Hz)</i>	<i>Standard</i>	
<i>Signaux</i>	<i>Horizontal (Pixel)</i>	<i>× Vertical (Ligne)</i>				
VGA	640	×	480	31,5	60	VGA
	640	×	480	37,5	75	VESA
	720	×	400	31,5	70	VGA-T
SVGA	800	×	600	37,9	60	Instructions VESA
	800	×	600	46,9	75	VESA
XGA	1024	×	768	48,4	60	Instructions VESA
	1024	×	768	56,5	70	VESA
	1024	×	768	60,0	75	VESA
WXGA	1280	×	768	47,4	60	VESA
	1280	×	768	47,8	60	VESA
	1280	×	768	60,3	75	
	1360	×	768	47,7	60	VESA
SXGA	1280	×	1024	64,0	60	VESA

- L'entrée PC de cet appareil ne prend pas en charge le synchronisme sur le Vert ou le signal composite de synchronisation.
- L'entrée PC de cet appareil ne prend pas en charge les signaux entrelacés.
- L'entrée PC de cet appareil prend en charge les signaux indiqués dans le tableau ci-dessus avec une fréquence verticale de 60 Hz. Pour les autres signaux, le message « Signal absent » apparaît.

Tableau de compatibilité du signal d'entrée PC pour HDMI IN 1, 2, 3



<i>Résolution</i>			<i>Fréquence horizontale (kHz)</i>	<i>Fréquence verticale (Hz)</i>	<i>Standard</i>	
<i>Signaux</i>	<i>Horizontal (Pixel)</i>	<i>× Vertical (Ligne)</i>				
VGA	640	×	480	31,5	60	VGA
SVGA	800	×	600	37,9	60	Instructions VESA
XGA	1024	×	768	48,4	60	Instructions VESA
WXGA	1280	×	768	47,4	60	VESA
WXGA	1280	×	768	47,8	60	VESA
SXGA	1280	×	1024	64,0	60	VESA

Dépannage

Vérifiez si le témoin  (veille) clignote en rouge.









S'il clignote

La fonction d'auto-diagnostic est activée.





- 1 Comptez le nombre de clignotements du témoin  (veille) après chaque pause de deux secondes.
Par exemple, le témoin clignote trois fois, s'arrête pendant deux secondes, puis clignote de nouveau trois fois, etc.
- 2 Appuyez sur la touche  de l'appareil pour le mettre hors tension, débranchez le cordon d'alimentation secteur et signalez la façon dont le témoin clignote (nombre de clignotements) à votre revendeur ou au Centre de Service Après-Vente Sony.

S'il ne clignote pas

- 1 Vérifiez les éléments des tableaux ci-dessous.
- 2 Si le problème persiste, confiez votre appareil à un technicien qualifié.

Condition	Description/Solution
Image	
Absence d'image (écran noir) et de son	<ul style="list-style-type: none">• Vérifiez le raccordement de l'antenne/câble.• Branchez l'appareil sur le secteur et appuyez sur sa touche .• Lorsque le témoin  (veille) s'allume en rouge, appuyez sur TV .
Absence d'image ou d'informations de menu de l'équipement branché sur le connecteur Péritel	<ul style="list-style-type: none">• Appuyez sur / pour afficher la liste des équipements raccordés, puis sélectionnez l'entrée voulue.• Vérifiez le raccordement entre l'équipement optionnel et l'appareil.
Image double ou fantôme (en mode analogique uniquement)	<ul style="list-style-type: none">• Vérifiez le raccordement de l'antenne/câble.• Vérifiez le raccordement et la direction de l'antenne.
Seuls des parasites ou de la neige apparaissent sur l'écran (en mode analogique uniquement)	<ul style="list-style-type: none">• Vérifiez si l'antenne est brisée ou pliée.• Vérifiez si l'antenne n'a pas atteint le terme de sa vie utile (trois à cinq ans pour une utilisation normale, un à deux ans au bord de la mer).
L'image d'une chaîne s'accompagne de parasites/bruit (en mode analogique uniquement)	<ul style="list-style-type: none">• Réglez la commande « AFT » (Automatic Fine Tuning) pour améliorer la réception de l'image (page 42).
Quelques petits points noirs et/ou brillants apparaissent à l'écran	<ul style="list-style-type: none">• L'image de l'écran est composée de pixels. La présence de petits points noirs et/ou brillants (pixels) à l'écran n'est pas le signe d'une défaillance.
Programmes affichés en noir et blanc	<ul style="list-style-type: none">• Sélectionnez « R à Z » (page 47).
Aucune couleur ou couleur irrégulière lors de la visualisation d'un signal provenant des prises  /  COMPONENT IN	<ul style="list-style-type: none">• Vérifiez que les prises //COMPONENT IN sont correctement branchées et qu'elles sont solidement insérées dans leurs prises respectives.

Condition	Description/Solution
L'image se fixe sur l'écran ou est formée de blocs	<ul style="list-style-type: none"> • Vérifiez le niveau du signal (page 44). Si la barre de signal est rouge (pas de signal) ou orange (signal faible), vérifiez le branchement de l'antenne/du câble. • Retirez le périphérique USB raccordé. Celui-ci est peut-être défectueux ou non pris en charge par l'appareil. Pour obtenir des informations mises à jour sur les périphériques USB compatibles, visitez: http://support.sony-europe.com/TV/compatibility/
Son	
Pas de son, mais bonne image	<ul style="list-style-type: none"> • Appuyez sur \triangleleft +/- ou \times (coupure du son). • Vérifiez si « Haut-parleur » est réglé sur « Haut-parleur TV » (page 39). • Lors de l'utilisation de l'entrée HDMI avec le son CD ou DVD Super Audio, la prise DIGITAL AUDIO OUT (OPTICAL) peut ne pas restituer en sortie les signaux audio.
Chaînes	
Impossible de sélectionner la chaîne désirée	<ul style="list-style-type: none"> • Basculez entre les modes numérique et analogique et sélectionnez la chaîne numérique ou analogique désirée.
Certaines chaînes n'affichent aucune image	<ul style="list-style-type: none"> • Chaîne disponible uniquement sous abonnement/cryptée. Abonnez-vous au service télévisuel payant. • La chaîne n'est utilisée que pour les données (pas pour l'image ou le son). • Contactez l'émetteur pour obtenir les détails sur la transmission.
Les chaînes numériques ne s'affichent pas	<ul style="list-style-type: none"> • Adressez-vous à un installateur local pour savoir si les émissions numériques existent dans votre zone. • Augmentez le gain de l'antenne.
Communications sans fil	
Images affichées avec retard	<ul style="list-style-type: none"> • Il faut un certain temps pour que la communication sans fil soit établie après la mise sous tension. Environ 20 secondes sont nécessaires pour afficher les images. Si vous sélectionnez « Démarrage rapide », cela peut être plus court (page 37).
« Communication sans fil en cours. » ne s'affiche pas ou « Echec des communications sans fil. » apparaît	<ul style="list-style-type: none"> • En cas de perturbation des communications sans fil, il faut 15 secondes environ pour que l'image réapparaisse. « Communication sans fil en cours. » demeure affiché jusqu'au retour de images. • Vérifiez la position d'installation du moniteur et du récepteur multimédia (page 4). • Vérifiez si un équipement sans fil utilisant la même fréquence radio que cet appareil ne fonctionne pas à proximité de celui-ci ou si les communications sans fil ne soit pas perturbées par une source proche. Dans ce cas, éteignez cet équipement ou éloignez-le de l'appareil.
Présence de parasites ou interruption de l'image ou du son	<ul style="list-style-type: none"> • Vérifiez la position d'installation du moniteur et du récepteur multimédia (page 4). • Les images sont peut-être déformées par la présence d'une personne entre le moniteur et le récepteur multimédia. • Vérifiez si un équipement sans fil utilisant la même fréquence radio que cet appareil ne fonctionne pas à proximité de celui-ci ou si les communications sans fil ne soit pas perturbées par une source proche. Dans ce cas, éteignez cet équipement ou éloignez-le de l'appareil.
Généralités	
Image et/ou son déformé	<ul style="list-style-type: none"> • Eloignez l'appareil des sources de parasites électriques notamment les voitures, les motos, les sèche-cheveux ou encore les équipements optiques. • Lorsque vous installez des équipements optionnels, laissez un espace entre ceux-ci et l'appareil. • Vérifiez le raccordement de l'antenne/câble. • Eloignez le câble d'antenne/du système câblé des autres câbles.

Condition	Description/Solution
L'appareil s'éteint automatiquement (il passe en mode veille)	<ul style="list-style-type: none"> • Vérifiez si la fonction « Arrêt programmé » est activée ou confirmez le réglage « Durée » dans « Program. de mise en marche » (page 37). • En l'absence de signal et si vous n'appuyez sur aucune touche pendant 10 minutes en mode TV, le moniteur passe automatiquement en mode veille.
L'appareil s'allume automatiquement	<ul style="list-style-type: none"> • Vérifiez si la fonction « Marche programmée » est activée (page 37).
Certaines sources d'entrée ne peuvent pas être sélectionnées	<ul style="list-style-type: none"> • Sélectionnez « Présél. audio/vidéo » et annulez la sélection de « Saut » pour la source d'entrée (page 39).
La télécommande ne fonctionne pas	<ul style="list-style-type: none"> • Remplacez les piles. • Enregistrez la télécommande auprès de l'appareil à l'aide des touches //// de la face avant du récepteur multimédia (page 51).
Un canal ne peut pas être ajouté à la liste des chaînes favorites	<ul style="list-style-type: none"> • La liste des chaînes favorites peut contenir jusqu'à 999 canaux.
L'équipement HDMI n'apparaît pas dans la « Liste des périph. HDMI »	<ul style="list-style-type: none"> • Vérifiez que votre équipement est compatible avec la « Commande pour HDMI ».
Tous les canaux ne sont pas mémorisés	<ul style="list-style-type: none"> • Vérifiez notre site d'assistance pour des informations sur les câblo-opérateurs : http://support.sony-europe.com/TV/DVBC/
Vous ne parvenez pas à sélectionner « Non » dans « Commande pour HDMI »	<ul style="list-style-type: none"> • Si un équipement audio compatible avec la « Commande pour HDMI » est raccordé à l'appareil, vous ne pouvez pas sélectionner « Non » dans ce menu. Pour changer la sortie audio vers les haut-parleurs de l'appareil, sélectionnez « Haut-parleur TV » dans le menu « Haut-parleur » (page 39).
Le message « Mode d'exposition magasin: Oui » apparaît à l'écran	<ul style="list-style-type: none"> • Sélectionnez « R à Z total » dans le menu « Réglage du récepteur multimédia » (page 40).

Introduzione

Grazie per avere scelto questo prodotto Sony.

Prima di mettere in funzione il televisore, si prega di leggere attentamente il presente manuale e di conservarlo per farvi riferimento in futuro.

Il fabbricante di questo prodotto è Sony Corporation, 1-7-1 Konan Minato-ku Tokyo, 108-0075, Giappone. Il rappresentante autorizzato ai fini della Compatibilità Elettromagnetica e della sicurezza del prodotto è Sony Deutschland GmbH, Hedelfinger Strasse 61, 70327, Stoccarda Germania. Per qualsiasi problema relativo all'assistenza o alla garanzia, si prega di fare riferimento agli indirizzi indicati nei documenti di assistenza e garanzia forniti con il prodotto.

Avviso per il funzionamento del televisore digitale

- Le funzioni relative al televisore digitale (DVB) saranno attive esclusivamente in paesi o zone dove vengano trasmessi i segnali digitali terrestri DVB-T (MPEG-2 e H.264/MPEG-4 AVC) o dove sia disponibile un servizio via cavo DVB-C compatibile (MPEG-2 e H.264/MPEG-4 AVC). Verificare con il proprio rivenditore locale la possibilità di ricevere un segnale DVB-T nella zona di residenza o chiedere al fornitore di servizi via cavo se il servizio DVB-C è adatto al funzionamento integrato con questo televisore.
- Il fornitore di servizi via cavo potrà addebitare un costo aggiuntivo per tale servizio e richiedere che vengano accettati i propri termini e condizioni.
- Sebbene questo televisore segua le specifiche DVB-T e DVB-C, non è possibile garantire la compatibilità con future trasmissioni digitali terrestri DVB-T e digitali via cavo DVB-C.
- Alcune funzioni del televisore digitale potranno non essere disponibili in alcuni paesi/regioni e il cavo DVB-C potrà non funzionare correttamente con tutti i fornitori.
- Per ulteriori informazioni sulla funzionalità DVB-C visitare il sito web per l'assistenza sulle opzioni via cavo:
<http://support.sony-europe.com/TV/DVBC/>

Avviso per il segnale wireless

1. Con la presente, Sony dichiara che questa unità è conforme ai requisiti essenziali ed alle altre disposizioni pertinenti stabilite dalla direttiva 1999/5/CE.

Per leggere o scaricare la dichiarazione di conformità (DoC) alla Direttiva R&TTE, accedere al seguente indirizzo URL.

<http://www.compliance.sony.de/>



2. Il sistema wireless del televisore può essere utilizzato solo nei seguenti paesi:

Austria, Belgio, Bulgaria, Cipro, Repubblica Ceca, Danimarca, Estonia, Finlandia, Francia, Germania, Grecia, Ungheria, Islanda, Irlanda, Italia, Lettonia, Liechtenstein, Lituania, Lussemburgo, Malta, Olanda, Norvegia, Polonia, Portogallo, Slovacchia, Romania, Slovenia, Spagna, Svezia, Svizzera, Turchia e Regno Unito.

Se si utilizza il sistema wireless del televisore, i canali da 36 a 48 (5,15-5,25GHz) possono essere selezionati soltanto per uso interno.

Sistema TV wireless: informazioni sulle normative applicabili

Per il mercato italiano

- uso privato: Decreto legislativo n. 259 1/8/2003 ("Codice delle comunicazioni elettroniche"). In particolare, l'articolo 104 specifica i casi in cui occorre richiedere un'autorizzazione generale, mentre l'Art. 105 indica i casi in cui l'utilizzo è libero;
- regolamentazione della fornitura dell'accesso RLAN del pubblico alle reti e ai servizi pubblici di comunicazione elettronica (es. sistema TV wireless), Decreto ministeriale 28/5/2003 e relative modifiche, e Art. 25 (autorizzazione generale per reti e servizi di comunicazione elettronici) del Codice delle comunicazioni elettroniche
- uso privato: Decreto ministeriale 12/07/2007

Per il mercato norvegese

L'uso di questo apparecchio radio è vietato nell'area geografica che si trova entro un raggio di 20 km dal centro di Ny-Ålesund, Svalbard.

Per il mercato cipriota

L'utente finale è tenuto a registrare il sistema TV Wireless presso il Ministero delle telecomunicazioni (P.I. 6/2006 e P.I. 6A/2006). Il P.I. 6/2006 è il Codice sulle radiocomunicazioni 2006 (Categorie di stazioni soggette ad autorizzazione generale e registrazione). Il P.I. 6A/2006 è l'Autorizzazione generale per l'uso delle radiofrequenze da parte di reti LAN e sistemi wireless, incluse le reti locali radio (WAS/RLAN).

Informazioni sui marchi

- DVB** è un marchio depositato del gruppo DVB.
- Prodotto su licenza dei Dolby Laboratories. Dolby e il simbolo della doppia D sono marchi dei Dolby Laboratories.
- HDMI, il logo HDMI e High-Definition Multimedia Interface sono marchi di fabbrica o marchi depositati di HDMI Licensing LLC.
- "BRAVIA" e BRAVIA sono marchi di fabbrica di Sony Corporation.
- "XMB" e "cross media bar" sono marchi di fabbrica di Sony Corporation e Sony Computer Entertainment Inc.



Avviso relativo alla targhetta di identificazione

Le targhette indicanti il codice del modello e le caratteristiche di alimentazione nominali (in conformità con le norme applicabili) si trovano nelle seguenti posizioni:

Monitor: all'interno del coperchio del vano terminali
Unità di controllo: sul retro

INDEPENDENT JPEG GROUP SOFTWARE

The module, libjpeg is the work of the Independent JPEG Group.
© copyright 1991-1998. Thomas G.Lane. ALL right reserved

Sommario

Guida per l'uso	4
Informazioni di sicurezza.....	16
Precauzioni	18
Telecomando e comandi/indicatori dell'unità.....	19
Visione del televisore	
Visione del televisore.....	24
Uso della Digital Electronic Programme Guide (EPG) DVB	26
Uso dell'elenco Preferiti Digitali DVB	27
Uso delle apparecchiature opzionali	
Schema dei collegamenti	28
Visualizzazione di immagini da apparecchiature collegate.....	31
Utilizzo del Visualizzatore foto USB	32
Uso di BRAVIA Sync con la funzione Controllo per HDMI	34
Uso delle funzioni Menu	
Esplorazione del menu Casa dell'Unità di Controllo (XMB™)	35
Impostazioni	36
Esplorazione del menu Casa del monitor	45
Informazioni utili	
Caratteristiche tecniche.....	52
Ricerca guasti	55

DVB : solo per canali digitali

 Prima di utilizzare il televisore, leggere la sezione "Informazioni di sicurezza" del presente manuale.
Conservare il manuale per riferimento futuro.

1: Verifica dell'unità e degli accessori

Monitor (1)

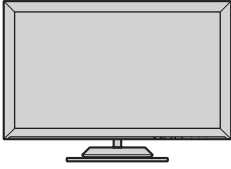

Unità di Controllo (1)



Cavo di alimentazione per il monitor (1)

Cavo di alimentazione per l'adattatore (1)

Adattatore di alimentazione per l'Unità di Controllo (1)

Telecomando RMF-ED001 (1)

Batterie AA (tipo R6) (2)

Ripetitore IR (cavo a Y) (2)

Supporto per l'Unità di Controllo (1)

Coperchietto dei terminali (1)

Distanziali (neri) (4)

2: Installazione del televisore

Le seguenti operazioni devono essere eseguite in conformità con le procedure di installazione riportate nel manuale di istruzioni degli accessori opzionali. Seguire le istruzioni riportate in questo manuale facendo riferimento al manuale di istruzioni fornito insieme agli accessori. Per quanto riguarda le spiegazioni riportate a () nella descrizione della procedura di installazione, fare riferimento alla stessa procedura nel manuale di istruzioni degli accessori.

Installazione su un supporto per televisore

Preparare quanto segue;

- Sistema diffusori-SS-TBL700 (non in dotazione)



- Prima di eseguire la procedura descritta nelle seguenti istruzioni, è necessario preparare il Sistema diffusori SS-TBL700 (Supporto da tavolo). Fissare la Piastra di base al Supporto da tavolo come illustrato nel manuale di istruzioni del Sistema diffusori SS-TBL700.
- Non togliere il nastro blu, utilizzato per fissare la piastra sul retro dello schermo, sino a quando l'installazione del Supporto da tavolo non sarà stata completata.

1 Rimuovere il coperchio del supporto.

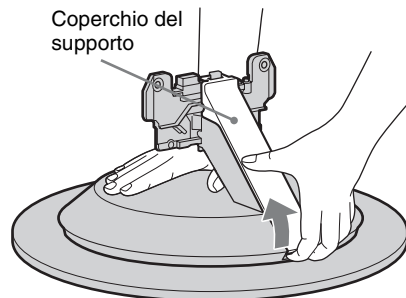

- 2** Fare scorrere delicatamente lo schermo sul montante del Supporto da tavolo allineando il simbolo ▽ della piastra alla parte superiore del Supporto da tavolo. Eseguire l'operazione facendosi aiutare da due o più persone.

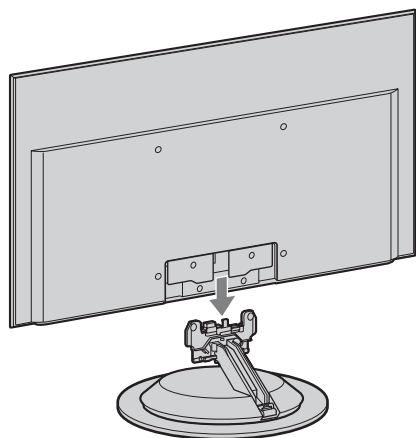

Simbolo ▽

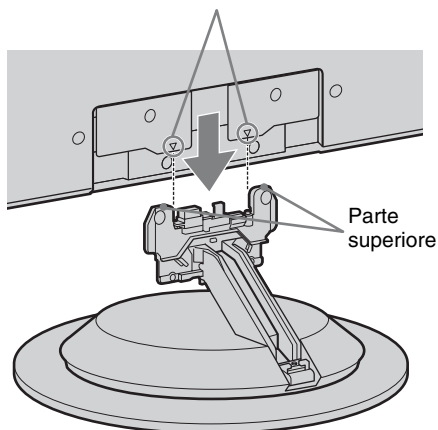

Parte superiore

- 3** Fissare lo schermo al Supporto da tavolo per mezzo delle viti (in dotazione con il SS-TBL700). Avvitare prima le due viti inferiori, quindi le due superiori.

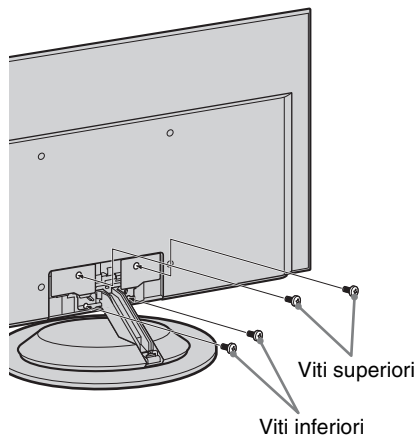

- Se si utilizza un cacciavite elettrico, impostare una coppia di serraggio di circa 1,5 N·m { 15 kgf·cm }.
- Non esercitare pressioni sul pannello LCD o sul telaio attorno allo schermo.
- Tenere saldamente il Supporto da tavolo con entrambe le mani.

- 4** Collegare il cavo di alimentazione (in dotazione) alla presa AC IN.

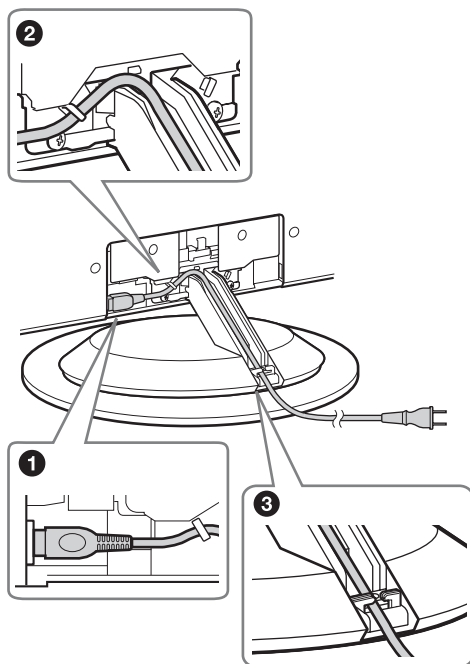

- Inserire a fondo la spina nella presa.
- Se si utilizza anche un apparecchio HDMI, collegare anche il cavo HDMI alla presa HDMI IN (pagina 28).

5 Applicare il coperchio del supporto.

Appendere il coperchio del supporto sulla parte superiore del montante centrale del Supporto da tavolo, quindi premere verso il basso per chiuderlo, fino a quando non si sentirà uno scatto.

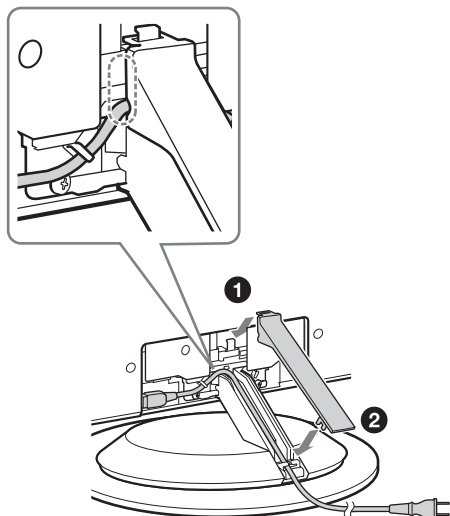

- Quando si chiude il coperchio, fare attenzione a non pinzare il cavo di alimentazione.

6 Applicare il coperchietto dei terminali.

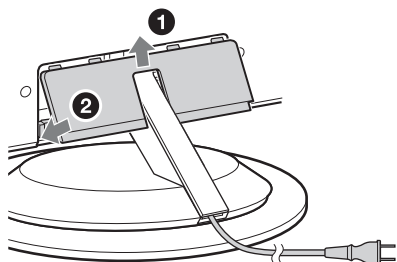

7 Collegare il televisore alla presa di rete (220-240 V CA, 50 Hz).

Installazione a parete

Preparare quanto segue;

- Staffa di montaggio a parete- SU-WL700 (non in dotazione)
- Sistema diffusori- SS-WAL700 (non in dotazione)
- Distanziali (neri) (4) (in dotazione)

1 Posizionare i distanziali forniti in dotazione (4-2).

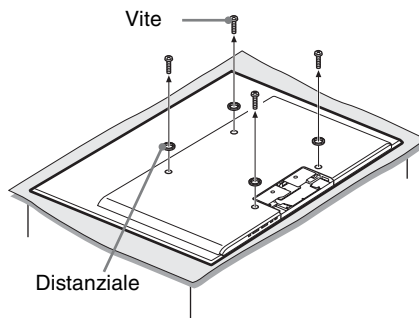

- 1 Rimuovere le quattro viti dalla parte posteriore del monitor.
- 2 Posizionare i distanziali (neri) sui fori delle viti della procedura precedente.

2 Eseguire le operazioni descritte dal punto 4-3 al punto 4-4 facendo riferimento al manuale di istruzioni in dotazione con la Staffa di montaggio a parete.

Se si utilizza solo la Staffa di montaggio a parete

Passare al punto 5 del presente manuale.

Se si utilizza il Sistema diffusori

Passare al punto 3 del presente manuale.

- 3** Sollevare la Staffa di blocco per inserire il Sistema diffusori (**4**-5).

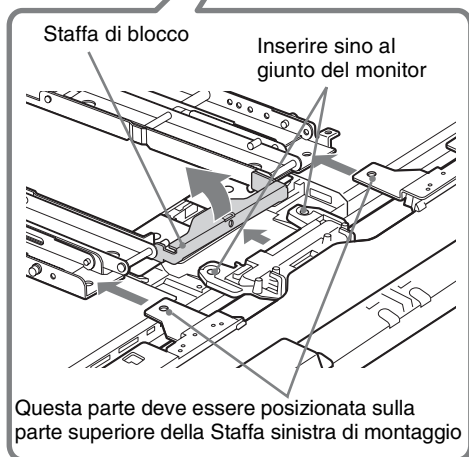
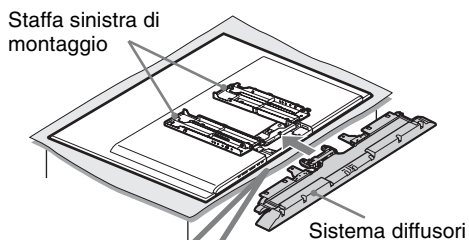

- 4** Fissare il Sistema diffusori con due viti (in dotazione con il Sistema diffusori).

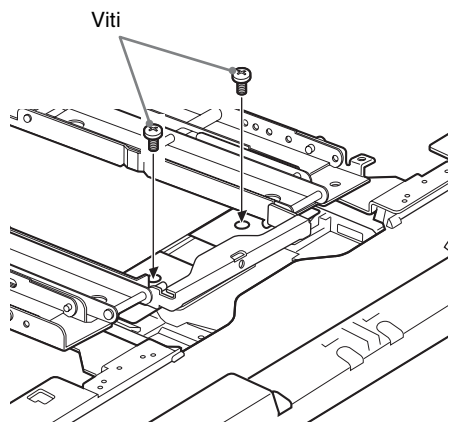

- 5** Consultare il manuale di istruzioni della Staffa di montaggio a parete, ed eseguire le operazioni descritte dal punto **4**-6 al punto **4**-7.

- 6** Collegare il cavo di alimentazione (in dotazione) alla presa AC IN (**5**-1).

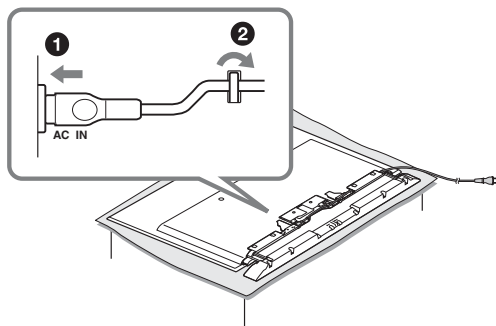

Durante l'installazione del Sistema diffusori

Fissare il cavo di alimentazione con i due ganci, quindi fare pendere il cavo dal bordo destro del monitor.



- Se si utilizza anche un apparecchio HDMI, collegare anche il cavo HDMI alla presa HDMI IN (pagina 28).

- 7** Seguire le istruzioni riportate nel manuale di istruzioni della Staffa di montaggio a parete per proseguire con l'installazione di questo prodotto sulla parete.



- Non è possibile collegare i cavi al monitor se quest'ultimo è già montato sulla parete.
- Per spostare il monitor, proteggere la parte inferiore con un panno morbido. Non sollevarlo impugnando il diffusore.

3: Collegamento di un'antenna/decoder/registratore (es. registratore DVD) all'Unità di Controllo

Collegamento di un decoder/registratore (es. registratore DVD) tramite SCART

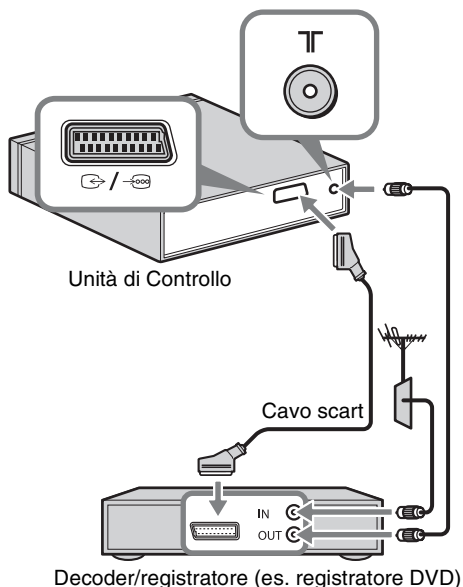

Collegamento di un decoder/registratore (es. registratore DVD) tramite HDMI

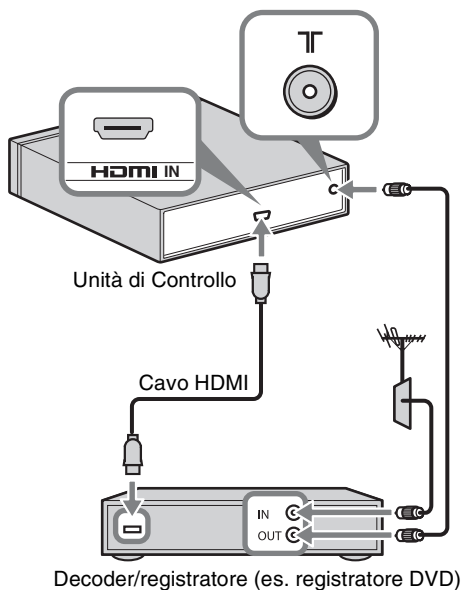

- È anche possibile collegare l'apparecchiatura all'ingresso HDMI sul lato sinistro del monitor.

Collegamento del cavo di alimentazione all'unità di controllo

- Fissare correttamente il cavo di alimentazione.

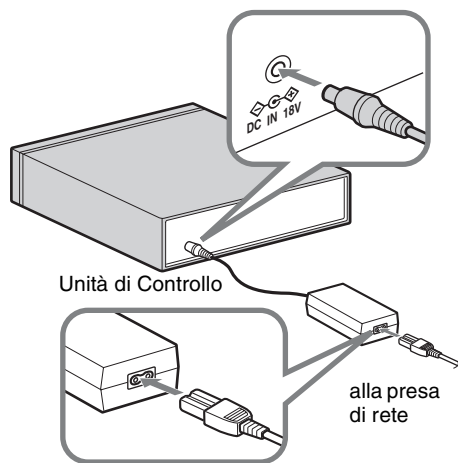

4: Fissaggio antirovesciamento del monitor (solo per l'installazione su un supporto per televisore)

Preparare i seguenti componenti:

- Adattatore per supporto (in dotazione con il Sistema diffusori SS-TBL700)

1 Rimuovere la vite dal Supporto da tavolo.

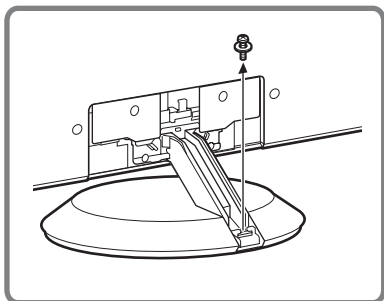
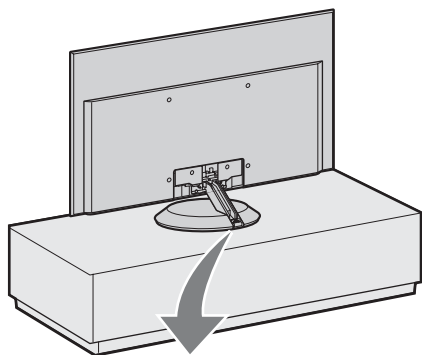

2 Fissare l'adattatore per supporto di sostegno al Supporto da tavolo.

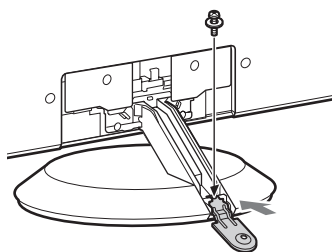

3 Fissare una corda o catena all'adattatore, quindi assicurarlo al supporto per televisore (non in dotazione). Assicurarsi che la corda o catena non sia troppo lenta.

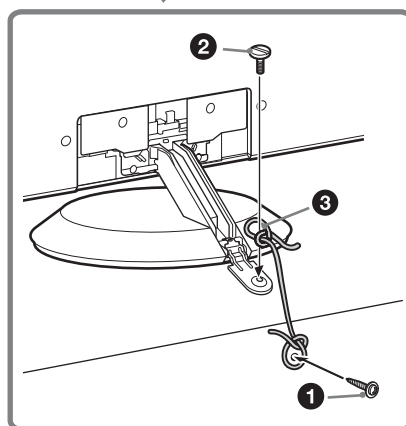
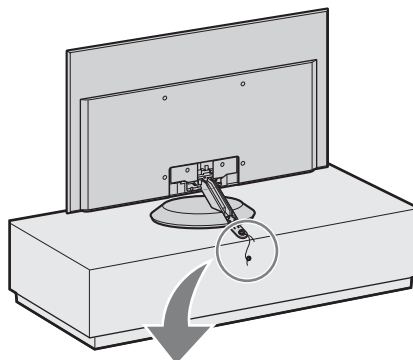

- 1** Avvitare una vite da legno (4 mm di diametro, non in dotazione) nel supporto per televisore.
- 2** Avvitare una vite per ferro (M6 x 12-15, non in dotazione) nel foro filettato del monitor.
- 3** Legare la vite da legno alla vite da ferro con una corda robusta.

5: Esecuzione dell'impostazione iniziale

Inserimento delle batterie nel telecomando

Per aprire, premere e sollevare il coperchio.

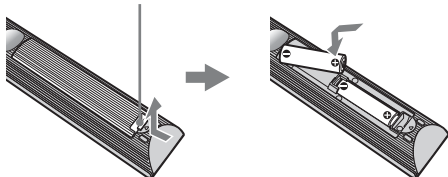

- Inserire le batterie rispettando la corretta polarità.
- Non utilizzare tipi diversi di batterie insieme o combinare batterie usate e nuove.
- Nel rispetto dell'ambiente, depositare le batterie scariche negli appositi contenitori adibiti alla raccolta differenziata. Alcune regioni potrebbero avere normative particolari per lo smaltimento delle batterie. Consultare le autorità locali.
- Maneggiare il telecomando con cura, evitando di lasciarlo cadere, calpestarlo o rovesciarlo sopra liquidi di alcun tipo.
- Non posizionare il telecomando in prossimità di fonti di calore, né in luoghi direttamente esposti alla luce solare o in stanze umide.

Stabilire una comunicazione wireless tra le unità



- Questa unità può essere collocata nella stessa stanza.
- Mantenere una distanza compresa tra circa 30 cm e 20 m tra il monitor e l'unità di controllo durante l'installazione.
- Lasciare libera l'area tra il monitor e l'Unità di Controllo. In caso contrario, l'immagine potrebbe deteriorarsi.
- Riorganizzare la posizione di installazione del monitor e dell'Unità di Controllo in caso di immagine sfocata.
- Non posizionare alcuna unità su uno scaffale metallico.
- Non utilizzare due o più unità contemporaneamente in un'area con interferenze radio.

- 1 Premere  per accendere l'alimentazione dell'unità.

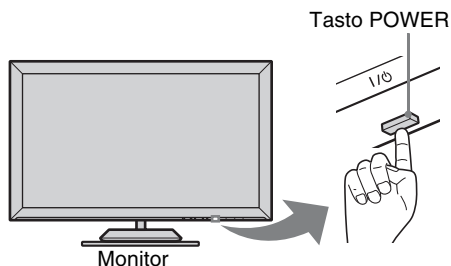
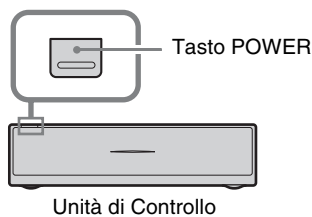

- 2 Verificare l'indicatore LINK sull'Unità di Controllo.

Se viene stabilita la comunicazione wireless tra l'Unità di Controllo e il monitor, questo indicatore si accende.

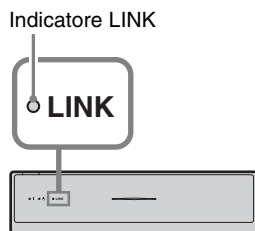

Esecuzione dell'impostazione iniziale

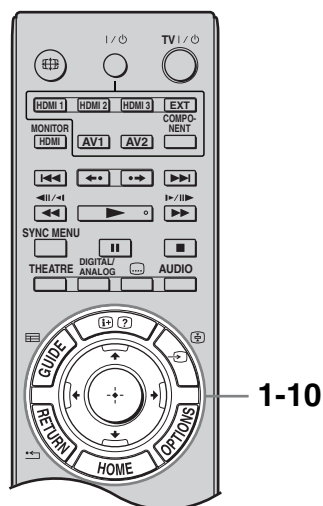

La prima volta che si accende l'unità, sullo schermo compare il menu Lingua.

- 1 Premere $\leftarrow/\rightarrow/\leftarrow/\rightarrow$ per selezionare la lingua di visualizzazione delle schermate dei menu, quindi premere \oplus .

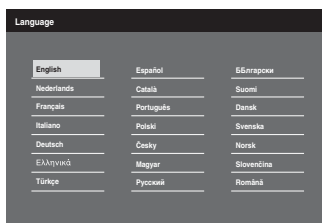

- Se il telecomando non funziona, premere $\leftarrow/\rightarrow/\leftarrow/\rightarrow/\oplus$ sull'Unità di Controllo (pagina 22) per selezionare la lingua.

- 2 Selezionare “OK” quindi premere \oplus .

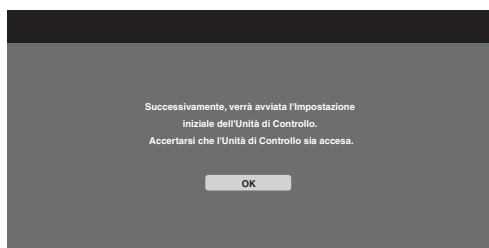

- 3 Premere \leftarrow/\rightarrow per selezionare la nazione in cui verrà utilizzata l'unità, quindi premere \oplus .

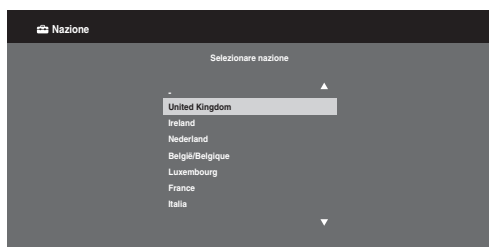

Qualora la nazione in cui si desidera utilizzare l'unità non compaia nell'elenco, selezionare “-” invece della nazione.

- 4 Premere \leftarrow/\rightarrow per selezionare il tipo di luogo in cui verrà utilizzata l'unità, quindi premere \oplus .



- Per scegliere le impostazioni ottimali per l'uso del monitor in un ambiente domestico, selezionare “Casa”.

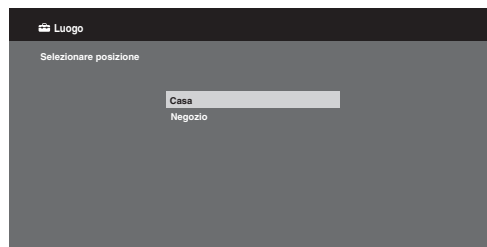

- 5 Selezionare “OK”, quindi premere \oplus .

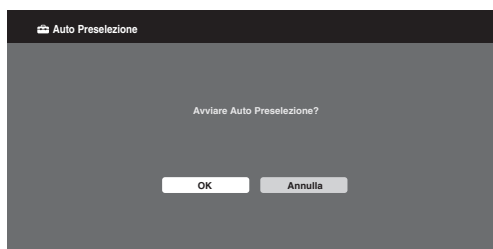

- 6 Premere \leftarrow/\rightarrow per selezionare “Antenna” o “via Cavo”, quindi premere \oplus .

Selezionando “via Cavo”, compare la schermata di selezione del tipo di ricerca. Vedere “Regolazione dell'unità per la connessione via cavo” (pagina 12). L'unità inizia a cercare tutti i canali digitali disponibili, quindi tutti i canali analogici disponibili. Questa operazione potrebbe richiedere un po' di tempo, attendere senza premere alcun tasto sull'unità o sul telecomando.

Qualora compaia un messaggio di conferma del collegamento dell'antenna

Non sono stati individuati canali digitali o analogici. Controllare tutti i collegamenti dell'antenna/del cavo, quindi premere \oplus per avviare nuovamente la preselezione automatica.

- 7** Quando sullo schermo compare il menu “Ordinamento Programmi”, seguire le fasi di “Ordinamento Programmi” (pagina 40).

Se non viene modificato l’ordine in cui i canali analogici vengono memorizzati sull’unità, premere **RETURN** per passare alla fase 8.

8



Per ulteriori dettagli, vedere pagina 36.

9

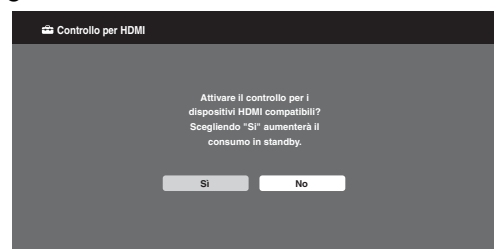

Per ulteriori dettagli, vedere pagina 34.

- 10** Premere ⊕.

Ora l’unità ha preselezionato tutti i canali disponibili.



- Qualora non sia possibile ricevere un canale digitale o qualora si selezioni una nazione in cui non siano presenti trasmissioni digitali nella fase 3, l’orario dovrà essere impostato dopo avere eseguito la fase 7.

Regolazione dell’unità per la connessione via cavo

- 1** Premere ⊕.

- 2** Premere ⇅/⇅ per selezionare “Scansione rapida” o “Scansione completa”, quindi premere ⊕.

“Scansione rapida”: i canali vengono preselezionati in base alle informazioni dell’operatore per i servizi via cavo all’interno del segnale di trasmissione. L’impostazione consigliata per “Frequenza”, “ID rete” e “Velocità simbolo” è “Auto”.

Questa opzione è consigliata per una preselezione rapida se supportata dall’operatore dei servizi via cavo. Qualora la “Scansione rapida” fallisca, utilizzare il metodo “Scansione completa” descritto di seguito.

“Scansione completa”: vengono preselezionati e memorizzati tutti i canali disponibili. Questa operazione potrebbe richiedere un po’ di tempo.

Questa opzione è consigliata quando la “Scansione rapida” non è supportata dal fornitore di servizi via cavo.

Per ulteriori informazioni sui fornitori di servizi via cavo supportati, visitare il sito Web per l’assistenza:

<http://support.sony-europe.com/TV/DVBC/>

- 3** Premere ⇅ per selezionare “Avvio”, quindi premere ⊕.

L’unità comincia a cercare i canali. Attendere senza premere alcun tasto sull’unità o sul telecomando.



- Alcuni fornitori di servizi via cavo non supportano la “Scansione rapida”. Qualora non vengano rilevati canali utilizzando la “Scansione rapida”, eseguire una “Scansione completa”.

6: Utilizzo delle apparecchiature opzionali con il telecomando

Collegamento del Ripetitore IR alle apparecchiature opzionali

Spegnere l'alimentazione dell'Unità di Controllo prima di collegare il Ripetitore IR. Collocare il Ripetitore IR vicino al sensore del telecomando (IR) dell'apparecchiatura.

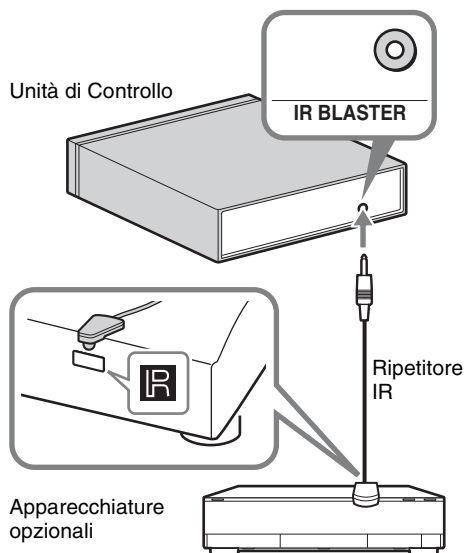

Esecuzione dell'Impostazione Ripetitore IR

Effettuando l' "Impostazione Ripetitore IR", questo telecomando potrà controllare la maggior parte dei lettori Blu-ray Disc Sony, lettori DVD, registratori DVD e ricevitori AV, o quelli di altri produttori. Seguire le procedure indicate di seguito per programmare il telecomando.

- 1 Premere **HOME** sul telecomando.
- 2 Premere \leftarrow/\rightarrow per selezionare "Impostazioni".
- 3 Premere \uparrow/\downarrow per selezionare "Impostazione Unità di Controllo", quindi premere \oplus .

- 4 Premere \uparrow/\downarrow per selezionare "Impostazione Ripetitore IR", quindi premere \oplus .
Appare la schermata "Impostazione Ripetitore IR".

Ingressi	Tipo	Produttore	Codice
AV1	-	-	-
AV2	-	-	-
HDMI 1	Blu-ray Disc	Sony	1
HDMI 2	-	-	-
HDMI 3	-	-	-
Component	-	-	-

- 5 Premere \uparrow/\downarrow per selezionare "Ingressi" per registrare il telecomando, quindi selezionare gli elementi seguenti:

Tipo: Categoria dell'apparecchiatura collegata.

Produttore: Produttore dell'apparecchiatura.

Codice: codice IR. Il codice IR predefinito "1" appare quando viene selezionato il produttore dell'apparecchiatura.

Test: Verifica l'alimentazione dell'apparecchiatura attualmente impostata. Accertarsi che l'alimentazione dell'apparecchiatura si accenda e si spenga.

Se l'apparecchiatura non funziona o una delle funzioni non si attiva

Inserire il codice corretto o le alternative (se disponibili) indicate nell'elenco nella fase 5. L'elenco potrebbe non includere i codici per tutti i modelli di tutte le marche.



- Non si garantisce il corretto funzionamento della funzione con tutti i dispositivi.

Uso delle apparecchiature opzionali

Per ulteriori informazioni, fare riferimento alle istruzioni per l'uso in dotazione con l'apparecchiatura collegata. Alcuni tasti potrebbero non funzionare a seconda dell'apparecchiatura collegata.

- 1 Premere **HDMI 1, HDMI 2, HDMI 3, AV1, AV2 o COMPONENT**.
- 2 Premere **EXT**.
- 3 Quando il tasto **EXT** si accende, premere **I/⏻** per accendere l'apparecchiatura, quindi utilizzare l'apparecchiatura servendosi dei tasti seguenti.



- Il tasto **▶** è dotato di un pallino per il riconoscimento tattile. Utilizzare il pallino per il riconoscimento tattile come riferimento durante l'uso di altre apparecchiature.

Elemento	Descrizione
1 Tasti per l'uso di BD/DVD	<ul style="list-style-type: none"> • ◀◀/▶▶: Va all'inizio del precedente/successivo titolo/capitolo/scena/brano. • ◀•/•▶: Riproduce la scena/manda leggermente avanti la scena. • ◀◀▶▶: Riavvolge rapidamente/manda avanti il disco se premuto durante la riproduzione. • ▶: Riproduce un disco a velocità normale. • : Sospende la riproduzione. • ■: Arresta la riproduzione.
2 ◀/▶/◀▶/▶▶/⊕	Seleziona / conferma un elemento.
3 HOME	Apri il menu.
4 Tasti di registrazione DVD	<ul style="list-style-type: none"> • ● REC: Avvia la registrazione. • REC PAUSE: Sospende la registrazione. • ■ REC STOP: Arresta la registrazione.
5 F1/F2	Seleziona una funzione quando si utilizza un'unità combinata (ad esempio un DVD/HDD).
6 BD/DVD MENU	Visualizza il menu di un disco BD/DVD.
7 BD/DVD TOP MENU	Visualizza il top menu di un disco BD/DVD.

Fissare il supporto per l'Unità di Controllo

L'Unità di Controllo può anche essere utilizzata verticalmente con il supporto in dotazione.

- 1** Inserire la linguetta posta al centro del supporto nel foro sul lato destro dell'Unità di Controllo.

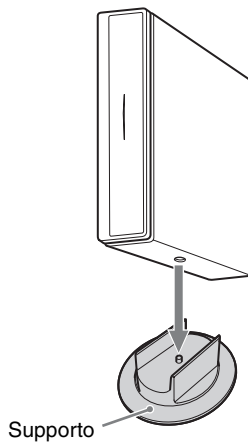

Rimozione del coperchietto dei terminali dal monitor

Impugnare il coperchietto dei terminali come indicato in figura. Tirare **1** verso il basso, quindi rimuovere **2** mantenendolo in posizione inclinata.

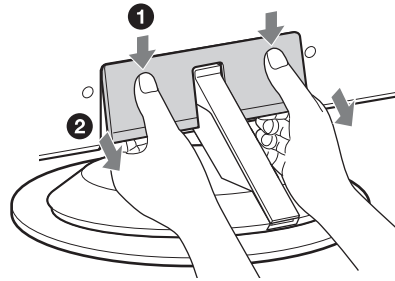

Informazioni di sicurezza

Installazione/Impostazione

Installare e utilizzare il televisore attenendosi alle istruzioni fornite di seguito al fine di evitare il rischio di incendi, scosse elettriche o danni e/o lesioni.

Installazione

- Il televisore deve essere installato in prossimità di una presa di rete facilmente accessibile.
- Collocare il televisore su una superficie piana e stabile.
- Per l'installazione a parete rivolgersi esclusivamente a personale qualificato.
- Per motivi di sicurezza, si consiglia caldamente di utilizzare esclusivamente accessori Sony, compresi:
 - Staffa di montaggio a parete SU-WL700
 - Sistema diffusori SS-TBL700/SS-WAL700
- Si raccomanda di utilizzare le viti fornite insieme alla staffa di montaggio a parete per fissare i ganci di montaggio sul televisore. Le viti fornite in dotazione hanno una lunghezza compresa tra 8 e 12 mm, misurata dalla superficie di fissaggio del gancio di montaggio. Il diametro e la lunghezza delle viti differiscono in base al modello di staffa per il montaggio a parete. Se si utilizzano viti diverse da quelle fornite, si potrebbero provocare danni interni al televisore, il televisore potrebbe cadere, ecc.

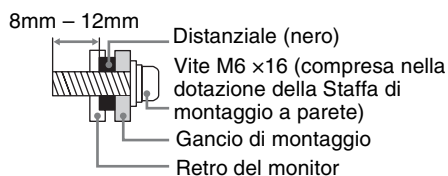

Trasporto

- Prima di trasportare il televisore, scollegare tutti i cavi.
- Per trasportare un televisore di grandi dimensioni sono necessarie due o più persone.
- Se il televisore viene trasportato a mano, sollevarlo come illustrato a destra. Non praticare pressione sul pannello LCD e sulla cornice intorno allo schermo.
- Durante il sollevamento o lo spostamento del televisore, sorreggerlo saldamente dal fondo.
- Durante il trasporto, non sottoporre il televisore a urti o vibrazioni eccessive.
- Nel caso in cui si renda necessario trasportare il televisore per farlo riparare o per un trasloco, richiederlo sempre nell'imballaggio originale.

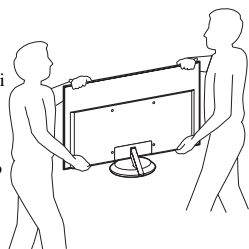

Ventilazione

- Non coprire i fori di ventilazione o inserire oggetti nel mobile.
- Lasciare un po' di spazio intorno al televisore.
- Si raccomanda caldamente di utilizzare la staffa di montaggio a parete Sony al fine di consentire un'adeguata circolazione dell'aria.

Monitor

Installato a parete

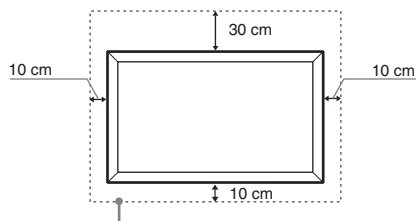

Spazio minimo indispensabile attorno al televisore.

Installato sul supporto

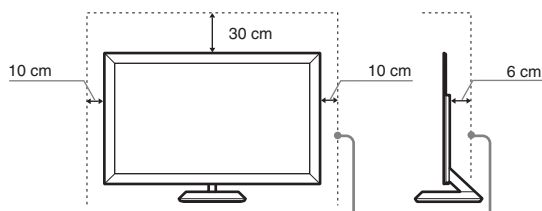

Spazio minimo indispensabile attorno al televisore.

Unità di Controllo

Installazione orizzontale

Parte superiore

Parte anteriore

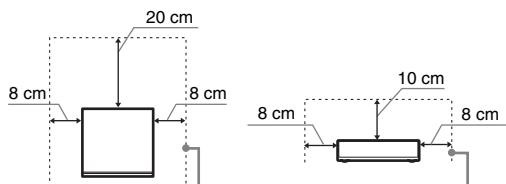

Spazio minimo indispensabile attorno al televisore.

Installazione verticale

Parte superiore

Parte anteriore

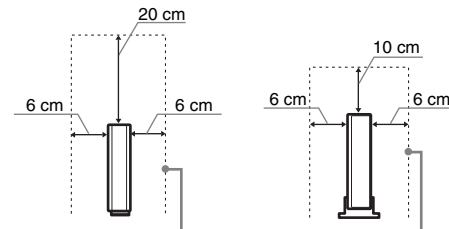

Spazio minimo indispensabile attorno al televisore.

- Per garantire una ventilazione adeguata ed evitare l'accumulo di sporcizia e polvere:
 - Non posare il televisore piatto, né installarlo in posizione capovolta, girato all'indietro o lateralmente.
 - Non posizionare il televisore su uno scaffale o dentro un armadio.
 - Non coprire il televisore con tessuti od oggetti, come per esempio tende, giornali e simili.
 - Non installare il televisore nel modo indicato di seguito.

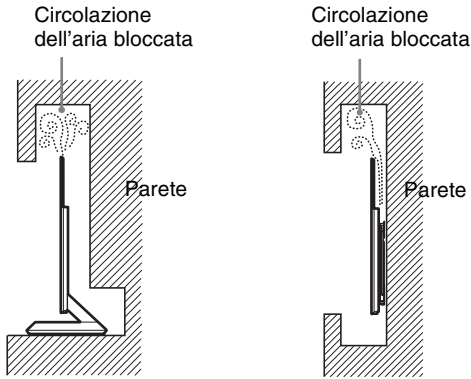

Cavo di alimentazione

Maneggiare il cavo e la presa di rete nel modo indicato di seguito al fine di evitare il rischio di incendi, scosse elettriche o danni e/o lesioni:

- Utilizzare soltanto cavi di alimentazione forniti da Sony, non di altre marche.
- Inserire completamente la spina nella presa di rete.
- Utilizzare il televisore esclusivamente con alimentazione da 220-240 V CA.
- Prima di effettuare i collegamenti, per motivi di sicurezza assicurarsi di aver scollegato il cavo di alimentazione e prestare attenzione a non rimanere impigliati nei cavi con i piedi.
- Disinserire il cavo di alimentazione dalla presa di rete prima di effettuare operazioni sul televisore o di spostarlo.
- Tenere il cavo di alimentazione lontano da fonti di calore.
- Scollegare e pulire regolarmente la spina del cavo di alimentazione. Se la spina è ricoperta di polvere ed è esposta a umidità, l'isolamento potrebbe deteriorarsi e provocare un incendio.

Note

- Non utilizzare il cavo di alimentazione fornito su altri apparecchi.
- Non sottoporre a pressione, piegare o attorcigliare eccessivamente il cavo di alimentazione. I fili interni potrebbero scoprirsi o danneggiarsi.
- Non modificare il cavo di alimentazione.
- Non collocare oggetti pesanti sul cavo di alimentazione.
- Non tirare il cavo di alimentazione per disinserirlo.
- Non collegare un numero eccessivo di apparecchiature alla medesima presa di rete.
- Non utilizzare una presa di rete inadeguata alla spina in uso.

Uso proibito

Non installare/utilizzare il televisore in luoghi, ambienti o situazioni come quelle elencate di seguito: il televisore potrebbe presentare un malfunzionamento e provocare incendi, scosse elettriche, danni e/o lesioni.

Luogo:

All'aperto (esposto alla luce solare diretta), in spiaggia, su imbarcazioni, all'interno di un veicolo, in ambiente medico, in posizioni instabili, esposto all'acqua, pioggia, umidità o fumo.

Ambiente:

Luoghi caldi, umidi o eccessivamente polverosi; esposti all'ingresso di insetti; dove potrebbero essere soggetti a vibrazioni meccaniche; nelle vicinanze di oggetti infiammabili (candele, ecc.). Non esporre il televisore a sgocciolamento o spruzzi e non posizionarvi sopra oggetti contenenti liquidi, come per esempio vasi.

Situazione:

Non utilizzare con le mani bagnate, senza il mobile o con accessori diversi da quelli raccomandati dal fabbricante. Durante i temporali scollegare il televisore dalla presa di rete e dall'antenna.

Rottura di componenti:

- Non tirare oggetti contro il televisore. Il vetro dello schermo potrebbe rompersi a causa dell'impatto e provocare lesioni gravi.

- Se la superficie del televisore si rompe, non toccarla finché non è stato scollegato il cavo di alimentazione. In caso contrario, potrebbero generarsi scosse elettriche.

Periodi di inutilizzo

- Qualora si preveda di non utilizzare il televisore per numerosi giorni, esso dovrà essere scollegato dalla presa di rete per motivi ambientali e di sicurezza.
- Anche se spento, il televisore non è scollegato dalla rete elettrica; per scollegare completamente il televisore, estrarre la spina dalla presa di rete.
- Alcuni televisori potrebbero comunque disporre di funzioni che per operare correttamente richiedono di lasciare il televisore in standby.

Bambini

- Impedire ai bambini di salire sul televisore.
- Tenere gli accessori di piccole dimensioni lontano dalla portata dei bambini, affinché non vengano accidentalmente ingeriti.

Qualora si verificano i seguenti problemi...

Spegnere il televisore e disinserire immediatamente il cavo di alimentazione qualora si verificano i seguenti problemi.

Rivolgersi al proprio rivenditore o a Sony per fare controllare il televisore da personale opportunamente qualificato.

Quando:

- Il cavo di alimentazione è danneggiato.
- La presa di rete è inadeguata alla spina in uso.
- Il televisore è danneggiato per una caduta, un urto o un oggetto lanciato.
- All'interno del televisore sono penetrate sostanze liquide o oggetti solidi.

NOTA SULL'ADATTATORE DI ALIMENTAZIONE

Avvertenza

Per ridurre il rischio di incendi o di scosse elettriche, non esporre l'apparecchio a pioggia o umidità.

Per evitare il rischio di incendi o scosse elettriche, non collocare sull'apparecchio oggetti contenenti liquidi, ad esempio vasi o simili.

Evitare di installare l'apparecchio in spazi limitati, ad esempio su una libreria o luoghi simili.

- Accertarsi che la presa di rete sia installata vicino all'apparecchio e sia facilmente accessibile.
- Accertarsi di utilizzare l'adattatore e il cavo di alimentazione in dotazione.
- Non utilizzare un adattatore di alimentazione diverso. Potrebbe provocare un malfunzionamento.
- Collegare l'adattatore di alimentazione ad una presa di rete facilmente accessibile.
- Non avvolgere il cavo di alimentazione attorno all'adattatore. Il filo interno potrebbe tagliarsi e/o potrebbe causare un malfunzionamento dell'Unità di Controllo.
- Non toccare l'adattatore di alimentazione con le mani bagnate.
- Qualora si noti un'anomalia nell'adattatore di alimentazione, scollegarlo immediatamente dalla presa di rete.
- Anche se l'apparecchio è stato spento, questo non è scollegato dalla rete elettrica finché rimane collegato alla presa di rete.

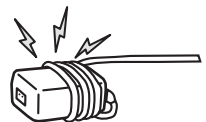

Informazioni sulla temperatura del monitor LCD

Se il monitor LCD viene utilizzato per un periodo di tempo prolungato, i bordi del pannello si scaldano. Tale calore può essere avvertito toccando i bordi del pannello con le mani.

Precauzioni

Visione del televisore

- Si consiglia la visione del televisore in condizioni di luce adatta, in quanto condizioni di luce scarsa o periodi prolungati danneggiano la vista.
- Onde evitare danni all'udito, durante l'uso delle cuffie regolare il volume a livelli moderati.

Schermo LCD

- Per quanto lo schermo LCD sia realizzato con tecnologia ad alta precisione e disponga del 99,99% od oltre di pixel effettivi, potranno comparire ripetutamente punti neri o luminosi (rossi, blu o verdi) sullo schermo. Ciò costituisce una caratteristica di fabbricazione dello schermo LCD e non è un problema di funzionamento.
- Non spingere o graffiare il filtro anteriore e non posizionare oggetti sopra al televisore. L'immagine potrà risultare non uniforme o lo schermo LCD danneggiato.
- Se il televisore viene utilizzato in un luogo freddo, le immagini potrebbero risultare distorte o più scure del normale. Non si tratta di un problema di funzionamento, bensì di un fenomeno che scompare con l'aumento della temperatura.
- Se vengono visualizzati in modo continuo fermi immagine, è possibile che si presenti un'immagine residua. Tale immagine scompare dopo alcuni istanti.
- Durante l'uso del televisore, lo schermo e il rivestimento si scaldano. Non si tratta di un problema di funzionamento.
- Lo schermo LCD contiene piccole quantità di cristalli liquidi. Alcuni tubi a fluorescenza utilizzati in questo televisore contengono anche mercurio. Per lo smaltimento attenersi ai regolamenti e alle normative locali.

Cura e pulizia della superficie dello schermo e del rivestimento

Verificare di avere disinserito il cavo di alimentazione collegato al televisore dalla presa di rete prima di procedere alla pulizia.

Per evitare il degradamento del materiale o del rivestimento dello schermo, prendere le seguenti precauzioni.

- Per rimuovere la polvere dalla superficie dello schermo e dal rivestimento, utilizzare un panno morbido e procedere con delicatezza. Se la polvere persiste, utilizzare un panno morbido leggermente inumidito con una soluzione detergente neutra diluita.
- Non utilizzare spugnette abrasive, detersivi alcalini o acidi, polveri abrasive o solventi volatili quali alcool, benzene, diluenti o insetticidi. L'uso di tali materiali o il contatto prolungato con gomma o materiali vinilici potrebbero danneggiare la superficie dello schermo e il materiale di rivestimento del televisore.
- Per garantire una ventilazione adeguata, si consiglia di rimuovere periodicamente la polvere dalla presa di ventilazione con un aspirapolvere.

Apparecchiature opzionali

- Mantenere i componenti opzionali o eventuali apparecchiature che emettono radiazioni elettromagnetiche lontano dal televisore. In caso contrario, si potranno verificare distorsioni dell'immagine e/o disturbi dell'audio.
- Il presente apparecchio è stato testato ed è risultato conforme ai limiti imposti dalla Direttiva EMC utilizzando un cavo del segnale di collegamento di lunghezza inferiore a 3 metri.

Funzione Wireless dell'unità

- Se l'apparecchiatura wireless che utilizza la stessa frequenza (banda 5GHz) dell'unità si trova in prossimità dell'unità, potrebbero verificarsi disturbi nelle immagini o nel suono, oppure le immagini potrebbero non essere visualizzate. Inoltre, altre apparecchiature radio o wireless potrebbero provocare interferenze. Tenere l'apparecchiatura wireless con banda di frequenza di 5GHz, come una LAN wireless o telefoni cordless, lontana dall'unità.
- L'immagine potrebbe essere influenzata a seconda dell'ambiente di installazione o della posizione del monitor dell'Unità di Controllo (pagina 4).

- Dato che l'Unità di Controllo e il monitor comunicano in modalità wireless, le immagini provenienti dall'Unità di Controllo potrebbero risultare deteriorate rispetto a quelle provenienti dall'apparecchiatura collegata al monitor con HDMI.
- La trasmissione di immagini potrebbe richiedere del tempo a seconda del tipo di segnale, della velocità di movimento, ad esempio per immagini di giochi, ecc.
- Se vengono visualizzate immagini provenienti da un computer o fermi immagine, ad esempio EPG, potrebbero verificarsi sfarfallamenti o sfocature.
- Questa apparecchiatura può essere utilizzata solo con il monitor e l'Unità di Controllo in dotazione.
- Non utilizzare l'unità in prossimità di apparecchiature medicali (pacemaker e simili), in quanto potrebbe provocare anomalie di funzionamento a tali dispositivi.
- Anche se questa unità trasmette/riceve segnali codificati, fare attenzione alle intercettazioni non autorizzate. Si declina ogni responsabilità per gli eventuali inconvenienti che dovessero verificarsi.

Telecomando RF

- Se vi sono apparecchiature wireless con la stessa frequenza (banda di 2,4 GHz) dell'unità in funzione vicino all'unità, il telecomando potrebbe non funzionare correttamente. Inoltre, i forni a microonde o apparecchiature radio potrebbero provocare interferenze. Tenere le apparecchiature wireless con banda di 2,4 GHz lontano dall'unità.

Smaltimento del televisore



Trattamento del dispositivo elettrico o elettronico a fine vita (applicabile in tutti i paesi dell'Unione Europea e in altri paesi europei con sistema di raccolta differenziata)

Questo simbolo sul prodotto o sulla confezione indica che il prodotto non deve essere

considerato come un normale rifiuto domestico, ma deve invece essere consegnato a un punto di raccolta appropriato per il riciclo di apparecchi elettrici ed elettronici. Accertando che questo prodotto sia smaltito correttamente, si contribuisce a prevenire potenziali conseguenze negative per l'ambiente e per la salute che potrebbero altrimenti essere causate dal suo smaltimento inadeguato. Il riciclo dei materiali aiuta a conservare le risorse naturali. Per informazioni più dettagliate circa il riciclo di questo prodotto, potete contattare l'ufficio comunale, il servizio locale di smaltimento rifiuti oppure il negozio dove l'avete acquistato.



Trattamento delle batterie esauste (applicabile in tutti i paesi dell'Unione Europea e in altri paesi europei con sistema di raccolta differenziata)

Questo simbolo sulla batteria o sulla confezione indica che la batteria fornita con il presente prodotto non deve essere considerata come un normale rifiuto domestico.

Accertando che queste batterie vengano smaltite correttamente, si contribuisce a prevenire potenziali conseguenze negative per l'ambiente e per la salute che potrebbero altrimenti essere causate da uno smaltimento inadeguato. Il riciclo dei materiali aiuta a conservare le risorse naturali. Nel caso di prodotti che per motivi di sicurezza, prestazioni o integrità dei dati richiedano il collegamento permanente con la batteria incorporata, la batteria dovrà essere sostituita esclusivamente da personale qualificato. Al fine di garantire che la batteria venga smaltita in modo corretto, consegnare il prodotto a fine vita a un punto di raccolta appropriato per il riciclo di apparecchi elettrici ed elettronici. Per tutte le altre batterie, consultare la sezione sulla rimozione sicura della batteria dal prodotto. Consegnare la batteria a un punto di raccolta appropriato per il riciclo di batterie esauste. Per informazioni più dettagliate circa il riciclo di questo prodotto o di questa batteria, contattare l'ufficio comunale, il servizio locale di smaltimento rifiuti oppure il negozio dove è stato acquistato.

Telecomando e comandi/indicatori dell'unità

Telecomando

Dato che l'unità e il telecomando in dotazione comunicano tramite frequenze radio, è possibile comandare l'unità senza puntare il telecomando verso quest'ultima.





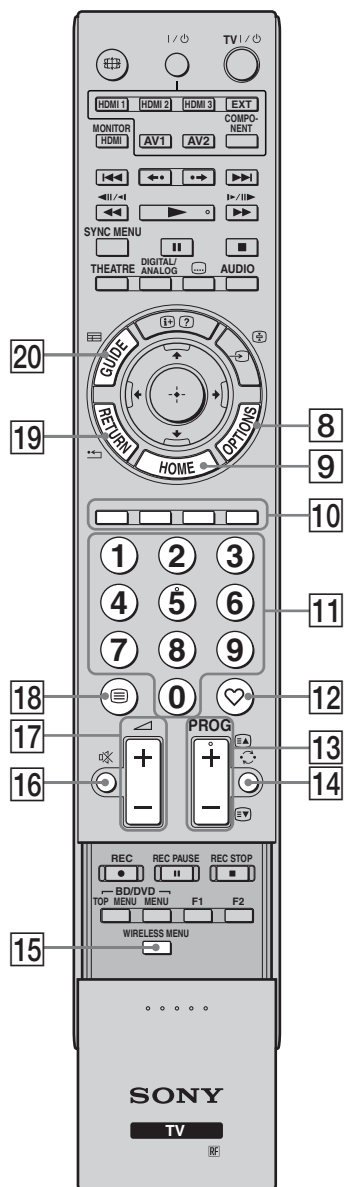

• I tasti numero 5, **PROG +**, **AUDIO** e ► sono dotati di pallini per il riconoscimento tattile. Utilizzare i pallini per il riconoscimento tattile come punti di riferimento durante l'uso del televisore.

Tasto	Descrizione
1 TV I/O (Standby TV)	Premere per accendere e spegnere l'unità dalla modalità standby.
2 EXT	Premere per comandare l'apparecchiatura con il Ripetitore IR installato, tramite il telecomando (pagina 14). 💡 • Quando il tasto EXT lampeggia tre volte, sostituire le batterie.
3 ... (Impostazione Sottotitoli)	Premere per cambiare la lingua dei sottotitoli (pagina 42) (solo in modalità digitale).
4 AUDIO	In modalità analogica: Premere per modificare la modalità Doppio Audio (pagina 39). In modalità digitale: Premere per cambiare la lingua da utilizzare per il programma attualmente visualizzato (pagina 42).
5 ⓘ/? (Info / Visualizzazione testo nascosto)	In modalità digitale: Mostra i dettagli del programma attualmente visualizzato. In modalità analogica: Visualizza le informazioni. Premere una volta per visualizzare il numero del canale e la modalità dello schermo corrente. Premere di nuovo per visualizzare le informazioni relative all'orologio. Premere una terza volta per uscire dalla schermata. In modalità Televideo (pagina 25): Consente di visualizzare informazioni nascoste (per es. le risposte a un quiz).
6 ↵/⊞ (Selezione ingresso / Fermo televideo)	Premere per visualizzare un elenco di ingressi (pagina 29). In modalità Televideo: Premere per mantenere visualizzata la pagina corrente.
7 ⬆/⬇/⬅/⬆/⊞	Premere ⬆/⬇/⬅/⬆ per spostare il cursore sullo schermo. Premere ⊞ per selezionare/ confermare l'elemento selezionato. Durante la riproduzione di file di immagine: Premere ⊞ per sospendere/avviare una presentazione. Premere ⬆/⬇ per selezionare il file precedente. Premere ⬅/⬆ per selezionare il file successivo.



Tasto	Descrizione
8 OPTIONS	Premere per visualizzare un elenco che contiene il “Controllo dispositivi”, o dei collegamenti ad un menu delle impostazioni. Utilizzare il menu “Controllo dispositivi” per comandare l’apparecchiatura compatibile con il controllo per HDMI. Le opzioni elencate variano a seconda della sorgente di ingresso.
9 HOME	Premere per visualizzare il Menu Casa dell’Unità di Controllo in modalità Unità di Controllo (pagina 35), oppure il menu Casa del monitor in modalità monitor (pagina 45).
10 Tasti colorati	Se sono presenti i tasti colorati, sullo schermo viene visualizzata una guida all’utilizzo. Per eseguire l’operazione selezionata (pagina 25, 26, 27), seguire le istruzioni riportate nella guida.
11 Tasti numerati	In modalità TV: Premere per selezionare i canali. Per i numeri dei canali da 10 in avanti, premere la seconda e la terza cifra in rapida successione. In modalità Televideo: Premere per inserire un numero di pagina.
12 ♥ (Preferiti)	Premere per visualizzare l’elenco dei Preferiti digitali impostati (pagina 27).
13 PROG+/-/EA/EB	In modalità TV: Premere per selezionare il canale successivo (+) o precedente (-). In modalità Televideo: Premere per selezionare la pagina successiva (EA) o precedente (EB).
14 ↺ (Canale precedente)	Premere per ritornare all’ultimo canale visualizzato (per oltre cinque secondi).
15 WIRELESS MENU	Premere per visualizzare “Impostaz. canale wireless” (pagina 50).
16 ⊗ (Esclusione audio)	Premere per azzerare l’audio. Premere nuovamente per ripristinare l’audio. 💡 • In modalità standby, è possibile premere questo tasto per accendere il monitor con l’audio disattivato.
17 ↔+/- (Volume)	Premere per regolare il volume.
18 ☰ (Televideo)	Premere per visualizzare le informazioni del televideo (pagina 25).
19 RETURN / ↵	Premere per ritornare alla schermata precedente del menu visualizzato. Durante la riproduzione di un file di immagine: Premere per arrestare la riproduzione. (Lo schermo torna all’elenco dei file o delle cartelle.)
20 GUIDE / ☰ (EPG)	Premere per visualizzare la Digital Electronic Programme Guide (EPG) (pagina 26).







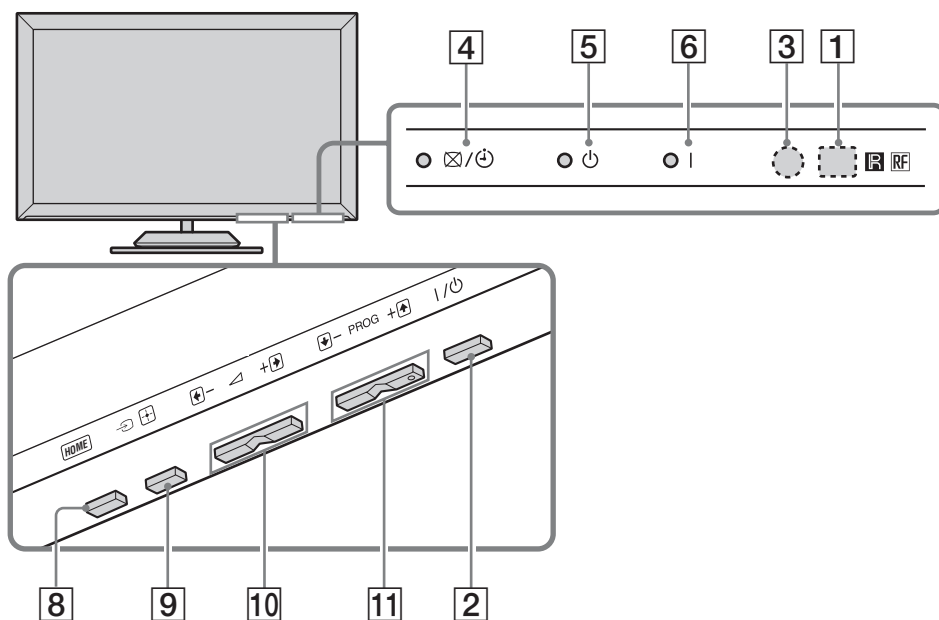



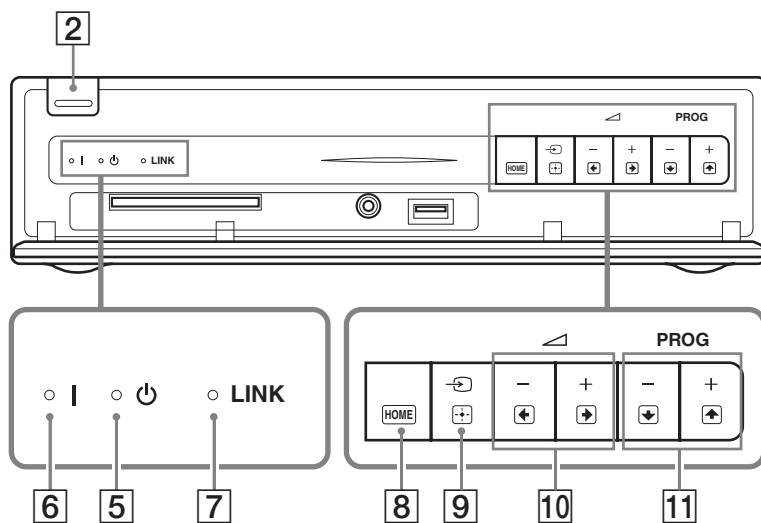

Tasto	Descrizione
21 ANALOG/DIGITAL	Premere per richiamare l'ultimo canale analogico o digitale visualizzato.
22 THEATRE	È possibile attivare o disattivare la Modalità Theatre. Quando la Modalità Theatre è impostata su sì, vengono impostati automaticamente l'uscita audio (qualora l'unità sia collegata a un impianto audio mediante cavo HDMI) e la qualità dell'immagine ottimali per i film.  <ul style="list-style-type: none"> • Spegnendo l'unità, verrà disattivata anche la Modalità Theatre. • La funzione "Controllo per HDMI" (BRAVIA Sync) è disponibile esclusivamente con apparecchiature collegate Sony che rechino il logo BRAVIA Sync o BRAVIA Theatre Sync o che siano compatibili con la funzione Controllo per HDMI.
23 SYNC MENU	Consente di visualizzare il menu delle apparecchiature HDMI collegate. Durante la visualizzazione di altre schermate di ingresso o programmi televisivi, alla pressione del tasto viene visualizzato "Selez. dispositivo HDMI".  <ul style="list-style-type: none"> • La funzione "Controllo per HDMI" (BRAVIA Sync) è disponibile esclusivamente con apparecchiature collegate Sony che rechino il logo BRAVIA Sync o siano compatibili con la funzione Controllo per HDMI.
24  (Modalità schermo)	Premere per cambiare il formato dello schermo (pagina 25).
25 Tasti per l'uso delle apparecchiature opzionali	Consente di comandare le apparecchiature collegate all'unità (pagina 14).
26 HDMI1/2/3, MONITOR HDMI, AV1/2, COMPONENT	Premere per selezionare la sorgente d'ingresso.
27 	Premere per accendere o spegnere le apparecchiature collegate con l'unità (pagina 14).

Monitor



Unità di Controllo



Elemento	Descrizione
1  Sensore del telecomando	Riceve i segnali IR dal telecomando (se si sta utilizzando un telecomando IR, non in dotazione). Non posizionare oggetti sopra il sensore, la sua funzionalità potrebbe risultarne compromessa.
2  (Accensione)	Consente di accendere o spegnere l'unità.  • Per scollegare completamente l'unità, estrarre la spina dalla presa di rete.
3 Sens. Luce Amb.	Non posizionare oggetti sopra il sensore, la sua funzionalità potrebbe risultarne compromessa.
4   (Indicatore Immagine assente/ Timer)	Si illumina di verde quando l'immagine è assente (pagina 50). Si illumina in arancione se è impostato un promemoria (pagina 26) o se è impostato il timer (pagina 36).
5  (Indicatore standby)	Si illumina di rosso quando l'unità si trova in modalità standby.
6 I (Indicatore accensione)	Si illumina di verde all'accensione dell'unità.
7 Indicatore LINK	Si illumina quando il collegamento wireless tra l'Unità di Controllo e il monitor è stabile.
8  (HOME)	Consente di visualizzare il Menu Casa dell'Unità di Controllo in modalità Unità di Controllo (pagina 35), oppure il menu Casa del monitor in modalità monitor (pagina 45).
9   (Selezione ingresso / OK)	In modalità monitor: Consente di selezionare la sorgente d'ingresso dalle apparecchiature collegate alle prese dell'unità (pagina 28). Nel menu unità: Consente di selezionare il menu o l'opzione e di confermare l'impostazione.
10  +/-/↔/↔	In modalità monitor: Aumenta (+) o diminuisce (-) il volume. Nel menu unità: Consente lo spostamento tra le opzioni verso destra (↔) o sinistra (↔).
11 PROG +/-/↕/↕	In modalità TV: Seleziona il canale successivo (+) o precedente (-). Nel menu unità: Consente lo spostamento tra le opzioni verso l'alto (↕) o verso il basso (↕).



- Prima di disinserire il cavo di alimentazione, accertare che l'unità sia completamente spenta. Il disinserimento del cavo di alimentazione mentre l'unità è ancora accesa può determinare l'accensione continuata dell'indicatore o malfunzionamento dell'unità.
- Non posizionare oggetti sopra gli indicatori, la relativa funzionalità potrebbe risultarne compromessa.
- Quando l'Unità di Controllo viene utilizzata in posizione verticale con il supporto fissato, le funzioni dei tasti **10** e **11** (nel menu unità) sono invertite.

Visione del televisore

Visione del televisore

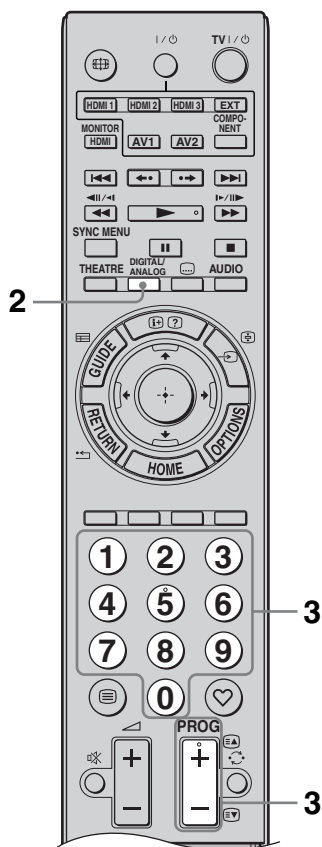
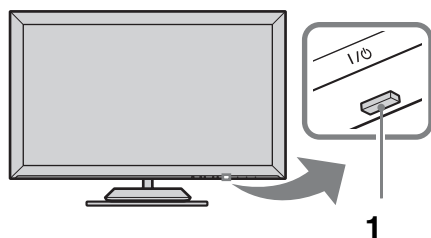

- 1 Per l'accensione, premere  sull'Unità di Controllo o sul monitor.



- Quando una delle due unità verrà accesa, anche l'altra si attiverà.

Quando l'unità si trova in modalità standby (l'indicatore  (standby) sul lato anteriore dell'unità è rosso), premere **TV I/O** sul telecomando per accendere l'unità.

- 2 Premere **DIGITAL/ANALOG** per passare dalla modalità digitale alla modalità analogica.

I canali disponibili variano in base alla modalità.







- 3 Premere i tasti numerati o **PROG +/-** per selezionare un canale televisivo.

Per selezionare i numeri dei canali da 10 in avanti utilizzando i tasti numerati, digitare la seconda e la terza cifra entro due secondi.



Per selezionare un canale digitale utilizzando la Guida, vedere pagina 26.

In modalità digitale



Compare brevemente un menu informativo. Sul menu potranno essere presenti le seguenti icone.

-  : Servizio radio
-  : Servizio codificato/abbonamento
-  : Varie lingue audio disponibili
-  : Sottotitoli disponibili
-  : Sottotitoli per non udenti disponibili
-  : Et  minima consigliata per il programma in corso (da 4 a 18 anni)
-  : Blocco Programmi

Operazioni aggiuntive



Per	Fare questo
Accendere il monitor dalla modalit� standby senza l'audio	Premere  . Premere  +/- per impostare il livello del volume.
Regolare il volume	Premere  + (aumento)/ - (diminuzione).



Accesso al Televideo

Premere . Ad ogni pressione di , vengono visualizzati ciclicamente:

Televideo → Televideo sopra l'immagine televisiva (modalità mista) → No Televideo (uscita dal servizio Televideo)

Per selezionare una pagina, premere i tasti numerati oppure **PROG +/-**.

Per mantenere visualizzata una pagina, premere /.

Per visualizzare informazioni nascoste, premere /.



- La presenza di quattro elementi colorati sul fondo della pagina del televideo indica che è disponibile il servizio Fastext. Fastext consente di accedere alle pagine in modo semplice e veloce. Premere il tasto colorato corrispondente per accedere alla pagina.

Selezione manuale del formato dello schermo

Premere ripetutamente  per selezionare il formato schermo desiderato.

Smart*

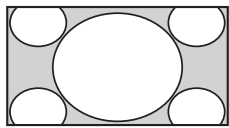

Visualizza le trasmissioni tradizionali in 4:3 simulando l'effetto wide screen. L'immagine in 4:3 viene allungata fino a riempire lo schermo.

4:3

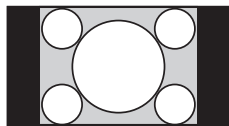

Visualizza le trasmissioni tradizionali in 4:3 (per es. televisore non wide screen) nelle proporzioni corrette.

Wide

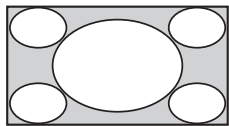

Visualizza le trasmissioni in wide screen (16:9) nelle proporzioni corrette.

Zoom*

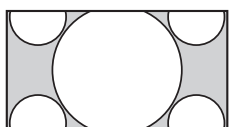

Visualizza le immagini in cinemascope (formato letter box) nelle proporzioni corrette.

14:9* (solo per gli ingressi dell'Unità di Controllo)

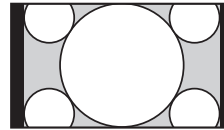



Visualizza le trasmissioni in 14:9 nelle proporzioni corrette. Di conseguenza, sullo schermo sono visibili dei bordi neri.

* Alcune porzioni della parte superiore e inferiore dell'immagine potrebbero essere tagliate.



- Alcuni caratteri e/o lettere nella parte superiore o inferiore dell'immagine potrebbero non essere visibili in modalità "Smart". In tal caso, è possibile selezionare "Ampiezza Verticale" utilizzando il menu "Impostazioni schermo" (pagina 37) e regolare l'ampiezza verticale per renderli visibili.



- Quando "Auto Formato" è impostato su "Sì", l'unità selezionerà automaticamente la modalità migliore per la trasmissione (pagina 37).
- È possibile regolare la posizione dell'immagine selezionando "Smart", "14:9" o "Zoom". Premere / per spostarla verso l'alto o verso il basso (per es. per leggere i sottotitoli).

Uso del menu Opzioni

Premere **OPTIONS** per visualizzare le seguenti opzioni durante la visione di un programma televisivo.

Opzioni	Descrizione
Modalità Immagine	Vedere pagina 46.
Modalità Audio	Vedere pagina 48.
Altoparlante	Vedere pagina 38.
Motionflow	Vedere pagina 47.
Impostazione Sottotitoli (solo in modalità digitale)	Vedere pagina 42.
Timer Spegnimento	Vedere pagina 36.
Risparmio Energia	Vedere pagina 50.
Utilizzare MONITOR HDMI	Passare all'ingresso del MONITOR HDMI.
Informazioni di Sistema (solo in modalità digitale)	Vedere pagina 43.

Uso della Digital Electronic Programme Guide (EPG) DV3*



- 1 In modalità digitale, premere **GUIDE**.
- 2 Eseguire l'operazione desiderata, nel modo illustrato nella seguente tabella o visualizzato sullo schermo.

* Questa funzione potrebbe non essere disponibile in alcuni paesi.

Per	Fare questo
Guardare un programma	Premere $\leftarrow/\rightarrow/\leftarrow/\rightarrow$ per selezionare il programma, quindi premere \oplus .
Disattivare la Guida	Premere GUIDE .
Ordinare le informazioni sul programma per categoria – Elenco categorie	<ol style="list-style-type: none"> 1 Premere il tasto blu. 2 Premere \leftarrow/\rightarrow per selezionare una categoria, quindi premere \oplus.
Impostare un programma da visualizzare automaticamente sullo schermo all'inizio della trasmissione – Promemoria	<ol style="list-style-type: none"> 1 Premere $\leftarrow/\rightarrow/\leftarrow/\rightarrow$ per selezionare il programma che si desidera visualizzare, quindi premere $\oplus/?$. 2 Premere \leftarrow/\rightarrow per selezionare "Promemoria", quindi premere \oplus. Compare il simbolo \ominus in corrispondenza delle informazioni del programma selezionato. L'indicatore $\boxtimes \ominus$ sul pannello anteriore del monitor si illumina di arancione. <p></p> <ul style="list-style-type: none"> • Se il monitor viene posto in modalità standby, si accenderà automaticamente quando il programma sta per iniziare.
Annullare un promemoria – Elenco timer	<ol style="list-style-type: none"> 1 Premere $\oplus/?$. 2 Premere \leftarrow/\rightarrow per selezionare "Elenco timer", quindi premere \oplus. 3 Premere \leftarrow/\rightarrow per selezionare il programma che si desidera annullare, quindi premere \oplus. 4 Premere \leftarrow/\rightarrow per selezionare "Annulla Timer", quindi premere \oplus. Comparirà un messaggio per confermare che si desidera annullare il programma. 5 Premere \leftarrow/\rightarrow per selezionare "Sì", quindi premere \oplus per confermare.



- Se è stato impostato un limite di età per i programmi, apparirà sullo schermo un messaggio che chiede di immettere un Codice PIN. Per ulteriori dettagli, vedere "Blocco programmi" (pagina 43).

Uso dell'elenco Preferiti Digitali DV3*

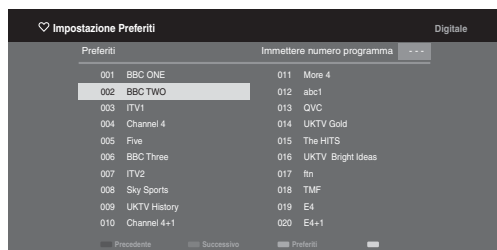

Elenco Preferiti Digitali

* Questa funzione potrebbe non essere disponibile in alcuni paesi.

- 1 In modalità digitale, premere ♥.
- 2 Eseguire l'operazione desiderata, nel modo illustrato nella seguente tabella o visualizzato sullo schermo.

Per	Fare questo
Creare un Elenco Preferiti per la prima volta	<ol style="list-style-type: none"> 1 Premere $\uparrow/\downarrow/\leftarrow/\rightarrow$ per selezionare il canale che si desidera aggiungere, quindi premere \oplus. I canali memorizzati nell'Elenco Preferiti sono indicati con il simbolo ♥. 2 Premere il tasto giallo per selezionare "Preferiti 2" o "Preferiti 3".
Guardare un canale	<ol style="list-style-type: none"> 1 Premere il tasto giallo per scorrere gli elenchi preferiti. 2 Premere \uparrow/\downarrow per selezionare il canale, quindi premere \oplus.
Disattivare l'Elenco Preferiti	Premere \rightarrow RETURN.
Aggiungere o rimuovere canali dall'Elenco Preferiti correntemente modificato	<ol style="list-style-type: none"> 1 Premere il tasto blu. 2 Premere il tasto giallo per selezionare l'elenco che si desidera modificare. 3 Premere $\uparrow/\downarrow/\leftarrow/\rightarrow$ per selezionare il canale che si desidera aggiungere o rimuovere, quindi premere \oplus.
Rimuovere tutti i canali dall'Elenco Preferiti corrente	<ol style="list-style-type: none"> 1 Premere il tasto blu. 2 Premere il tasto giallo per selezionare l'elenco preferiti che si desidera modificare. 3 Premere il tasto blu. 4 Premere \leftarrow/\rightarrow per selezionare "Sì", quindi premere \oplus per confermare.

Uso delle apparecchiature opzionali

Schema dei collegamenti

È possibile collegare una vasta gamma di apparecchiature opzionali all'unità. I cavi di collegamento non sono in dotazione.



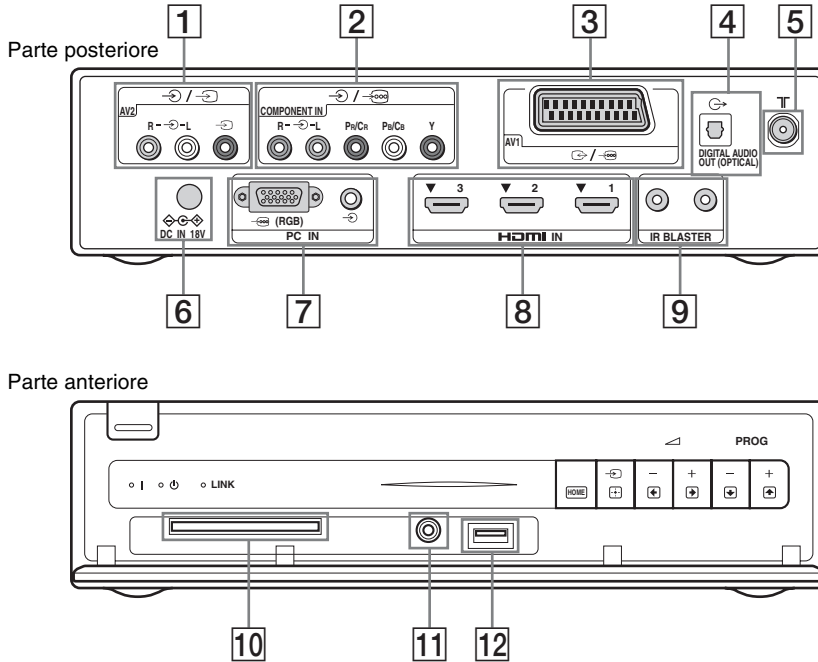





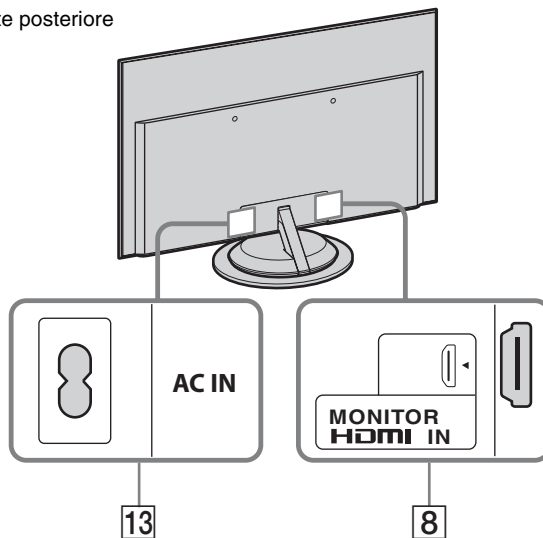









Unità di Controllo





Monitor

Parte posteriore



Collegare a	Simbolo d'ingresso sullo schermo	Descrizione
1  AV2	 AV2	Gli apparecchi mono devono essere collegati alla presa  L.
2  COMPONENT IN	 Component	Le seguenti prese video component supportano esclusivamente i seguenti segnali video in ingresso: 480i, 480p, 576i, 576p, 720p, 1080i e 1080p.
3  AV1	 AV1	Quando si collega un decoder, il televisore invia segnali codificati al decoder, e quest'ultimo li decodifica prima di riprodurli.
4  DIGITAL AUDIO OUT (OPTICAL)		Utilizzare un cavo audio ottico.  • Nella modalità Monitor non viene emesso alcun suono.
5 		Ingresso RF che collega il cavo del sistema del televisore o VHF/UHF.
6  DC IN 18V		Collega l'adattatore di alimentazione in dotazione.
7  (RGB)/PC IN	PC	Si raccomanda di utilizzare un cavo PC con nuclei di ferrite e dotato di "Connettore, D-sub 15" (cod. art. 1-793-504-13, disponibile presso il Centro Assistenza Sony) o altro equivalente.
8 HDMI IN 1/2/3, MONITOR HDMI IN	    MONITOR HDMI	I segnali digitali video e audio in ingresso provengono dall'apparecchio collegato. Inoltre, se si collega un apparecchio compatibile con la funzione Controllo per HDMI, è possibile attivare la comunicazione con l'apparecchio collegato. Fare riferimento a pagina 39 per impostare la comunicazione.  • Le prese HDMI supportano esclusivamente i seguenti ingressi video: 480i, 480p, 576i, 576p, 720p, 1080i, 1080p e 1080/24p (1080/24p solo per MONITOR HDMI). Per informazioni sugli ingressi video PC, vedere pagina 54. • Accertarsi di utilizzare esclusivamente un cavo HDMI autorizzato recante il logo HDMI. Si raccomanda l'uso di un cavo HDMI Sony (di tipo ad alta velocità). • Per HDMI 1/2/3, quando si collega un sistema audio compatibile con la funzione Controllo per HDMI, verificare di averlo collegato anche alla presa DIGITAL AUDIO OUT (OPTICAL).
9 IR BLASTER		Collega i cavi del Ripetitore IR in dotazione.
10  CAM (Conditional Access Module, modulo di accesso condizionale)		Per utilizzare i servizi Pay Per View. Per ulteriori informazioni, fare riferimento al manuale di istruzioni in dotazione con il CAM. Per utilizzare il CAM, rimuovere la scheda non programmata ("dummy") dall'alloggiamento CAM, quindi spegnere il monitor e inserire la scheda CAM nell'alloggiamento. Se non si utilizza il CAM, si raccomanda di lasciare la scheda non programmata ("dummy") nell'alloggiamento CAM.  • Il CAM non è supportato in tutti i paesi. Verificare con il proprio rivenditore autorizzato. • Se la scheda del CAM si blocca durante l'inserimento, riprovare. Non inserirla con forza.

Collegare a	Simbolo d'ingresso sullo schermo	Descrizione
11	 Cuffie	È possibile ascoltare l'audio del monitor con le cuffie.
12	 USB	L'unità consente di riprodurre foto memorizzate su una fotocamera o videocamera digitale Sony tramite un cavo USB o un dispositivo di memorizzazione USB (pagina 32).
13	AC IN	Collegare il cavo di alimentazione compreso nella dotazione alla presa AC IN e alla presa di rete più vicina.

Visualizzazione di immagini da apparecchiature collegate

Accendere l'apparecchiatura collegata, quindi eseguire una delle operazioni descritte di seguito.

Per apparecchiature collegate alle prese scart mediante un cavo completamente cablato a 21 pin

Avviare la riproduzione sull'apparecchiatura collegata.

L'immagine riprodotta dall'apparecchiatura viene visualizzata sullo schermo.





Per un videoregistratore/registratore DVD pre-sintonizzato automaticamente



In modalità analogica, premere **PROG +/-** o i tasti numerati per selezionare il canale video.

Per apparecchiature collegate alla presa del MONITOR HDMI

Premere **MONITOR HDMI**.

Per altre apparecchiature collegate

Premere / per visualizzare un elenco delle apparecchiature collegate. Premere / per selezionare la fonte di ingresso desiderata, quindi premere .

Qualora non venga effettuata alcuna operazione per due secondi dopo avere premuto / verrà selezionata automaticamente l'opzione evidenziata.

Qualora una sorgente di ingresso sia impostata su "Salta" nel menu "Impostazione AV" (pagina 38), tale sorgente di ingresso non comparirà nell'elenco.



- Per tornare alla visualizzazione normale, premere **DIGITAL/ANALOG**.

Uso del menu Opzioni

Premere **OPTIONS** per visualizzare le seguenti opzioni durante la visione di immagini da apparecchiature collegate.

Quando l'apparecchiatura è collegata alle prese dell'Unità di Controllo

Opzione	Descrizione
Modalità Immagine (eccetto in modalità ingresso PC/HDMI PC)	Vedere pagina 46.
Modalità Audio	Vedere pagina 48.
Altoparlante	Vedere pagina 38.
Motionflow (eccetto in modalità ingresso PC/HDMI PC)	Vedere pagina 47.
Timer Spegnimento (eccetto in modalità ingresso PC/HDMI PC)	Vedere pagina 36.
Risparmio Energia	Vedere pagina 50.
Utilizzare MONITOR HDMI	Passare all'ingresso del MONITOR HDMI.
Regolazione Aut. (solo in modalità ingresso PC/HDMI PC)	Vedere pagina 37.
Spostamento Orizz. (solo in modalità ingresso PC/HDMI PC)	Vedere pagina 38.
Controllo dispositivi (solo in modalità ingresso HDMI)	Vedere pagina 34.

Quando l'apparecchiatura è collegata alla presa del MONITOR HDMI

Opzione	Descrizione
Regolazione immagine	Vedere pagina 46.
Suono	Vedere pagina 48.
Risparmio Energia	Vedere pagina 50.
Motionflow (eccetto in modalità ingresso HDMI PC)	Vedere pagina 47.
Spostamento Orizz. (solo in modalità ingresso PC HDMI)	Vedere pagina 49.
Spostamento Vert. (solo in modalità ingresso PC HDMI)	Vedere pagina 49.
Controllo dispositivi	Vedere pagina 34.
Selez. Dispositivo HDMI	Vedere pagina 21.
Utilizzare Unità di Controllo	Passare agli ingressi dell'Unità di Controllo.

Se la comunicazione wireless fallisce

Opzione	Descrizione
Impostaz. canale wireless	Vedere pagina 50.
Utilizzare MONITOR HDMI	Passare all'ingresso del MONITOR HDMI.

Utilizzo del Visualizzatore foto USB

L'unità consente di riprodurre foto memorizzate su una fotocamera o videocamera digitale Sony tramite un cavo USB o un dispositivo di memorizzazione USB.

- 1 Collegare un dispositivo USB supportato all'Unità di Controllo.
- 2 Premere **HOME**.
- 3 Premere \leftarrow/\rightarrow per selezionare "Foto", quindi premere \uparrow/\downarrow per selezionare "Visualizzatore foto USB" e premere \oplus .
Viene visualizzata la schermata miniature.
- 4 Premere $\uparrow/\downarrow/\leftarrow/\rightarrow$ per selezionare un file o cartella, quindi premere \oplus .
Selezionare una cartella, selezionare un file, quindi premere \oplus .
La riproduzione avrà inizio.
- 5 Premere **RETURN** per tornare alla schermata miniature.



Operazioni aggiuntive

Opzione	Descrizione
Scelta apparecchio	Premere \leftarrow/\rightarrow per selezionare un dispositivo quando sono collegati più dispositivi. Le immagini BRAVIA sono il dispositivo predefinito.
Presentazione foto	Visualizza le fotografie una per una.
Impostazione	È possibile scegliere impostazioni avanzate per una presentazione di foto e impostare la sequenza di visualizzazione delle miniature.

Opzioni disponibili per (Foto)

Opzione	Descrizione
Modalità Immagine	Vedere pagina 46.
Timer Spegnimento	Vedere pagina 36.
Risparmio Energia	Vedere pagina 50.





- Le immagini potrebbero essere riprodotte con bassa qualità quando si utilizza la funzione  (Foto), poiché potrebbero essere ingrandite. Ciò dipende dalle caratteristiche del file. Inoltre, a seconda delle dimensioni delle immagini e del rapporto larghezza/altezza, le immagini potrebbero non occupare completamente lo schermo.
- Quando si utilizza  (Foto), il caricamento di alcuni file di immagine potrebbe richiedere un po' di tempo.
- Mentre l'unità accede ai dati sul dispositivo USB, osservare le seguenti precauzioni:
 - Non spegnere l'unità o il dispositivo USB collegato.
 - Non scollegare il cavo USB.
 - Non rimuovere il dispositivo USB. I dati sul dispositivo USB potrebbero risultarne danneggiati.
- Sony declina qualsiasi responsabilità per danni o perdita di dati sul dispositivo di registrazione dovuti a malfunzionamento di dispositivi collegati o dell'unità.
- Il Visualizzatore foto USB supporta solo fotografie JPEG compatibili con DCF.
- Quando si collega una fotocamera digitale Sony, impostare la modalità di connessione USB della fotocamera su Auto o "Mass Storage" (memoria di massa). Per ulteriori informazioni sulla modalità di connessione USB, fare riferimento alle istruzioni fornite con la fotocamera digitale.
- Il visualizzatore foto USB supporta solo il file system FAT32.
- Alcuni file, ivi compresi i file modificati su PC, non possono essere riprodotti anche se il formato è supportato; ciò dipende dalle caratteristiche specifiche del file.
- Visitare il sito Web indicato di seguito per informazioni aggiornate sui dispositivi USB compatibili.
<http://support.sony-europe.com/TV/compatibility/>



Visualizzazione di una foto

— Cornice



Il televisore consente di visualizzare un'immagine fissa sullo schermo per un periodo di tempo selezionato. Trascorso tale periodo, l'unità passa automaticamente alla modalità standby.

- 1 Premere **HOME**.
- 2 Premere  per selezionare "Foto", quindi premere  per selezionare "Cornice" e premere .

Per selezionare una fotografia

Premere **OPTIONS**, quindi selezionare "Selezione immagine" e premere . Quindi, selezionare una fotografia e premere  per impostare.

Impostazione del tempo di visualizzazione di una foto

Premere **OPTIONS**, quindi selezionare "Durata" e premere . Quindi, selezionare la durata e premere . Sullo schermo verrà visualizzato il conteggio.

Per ritornare a XMB™

Premere **RETURN**.



- Qualora la foto venga selezionata da un dispositivo USB, questo dovrà rimanere collegato all'unità.
- Qualora sia attivato il "Timer Spegnimento", l'unità si pone automaticamente in modalità standby.

Uso di BRAVIA Sync con la funzione Controllo per HDMI

La funzione Controllo per HDMI consente all'unità di comunicare con le apparecchiature collegate compatibili con la funzione, utilizzando l'HDMI CEC (Consumer Electronics Control, comando elettrodomestici).

Per esempio, collegando un'apparecchiatura Sony compatibile con il comando per HDMI (con cavi HDMI), è possibile comandarle insieme.

Accertare di avere collegato l'apparecchiatura nel modo corretto e selezionare le opportune impostazioni.

Controllo per HDMI

- Determina lo spegnimento automatico dell'apparecchiatura collegata quando si porta l'unità in modalità standby con il telecomando.
- Determina l'accensione automatica dell'unità e la selezione dell'ingresso dell'apparecchiatura collegata quando questa entra in funzione.
- Attivando un sistema audio collegato mentre l'unità è accesa, l'uscita audio passa dagli altoparlanti dell'unità al sistema audio*.
- Consente di regolare il volume (◀+/-) e di escludere l'audio (⊗) di un impianto audio collegato.*
- È possibile comandare le apparecchiature collegate Sony recanti il logo BRAVIA Sync dal telecomando in dotazione premendo:
 - **▶/■/II/◀◀/▶▶** per comandare direttamente l'apparecchiatura collegata.
 - **SYNC MENU** per visualizzare il menu dell'apparecchiatura HDMI collegata sullo schermo.
Dopo avere visualizzato il menu, è possibile utilizzare la schermata menu mediante ◀/▶/↔ e ⊕.
 - **OPTIONS** per visualizzare "Controllo dispositivi", quindi selezionare opzioni da "Menu", "Opzioni" ed "Elenco contenuti" per comandare l'apparecchiatura.
 - Fare riferimento al manuale istruzioni dell'apparecchiatura per la disponibilità del comando.

Per collegare l'apparecchiatura compatibile con il Controllo per HDMI

Collegare l'apparecchiatura compatibile e l'unità con un cavo HDMI. Quando si collega un impianto audio*, accertare di avere collegato anche la presa DIGITAL AUDIO OUT (OPTICAL) dell'Unità di Controllo e l'impianto audio utilizzando un cavo audio ottico. Per ulteriori dettagli, vedere pagina 29.

Impostazioni per la funzione Controllo per HDMI

Le impostazioni per la funzione Controllo per HDMI devono essere eseguite sia sull'unità sia sull'apparecchiatura collegata. Per impostare "Impostazione HDMI", vedere a pagina 39 per il collegamento HDMI 1/2/3 e a pagina 49 per il collegamento MONITOR HDMI. Per le impostazioni sull'apparecchiatura collegata, fare riferimento alle istruzioni di funzionamento per l'apparecchiatura.

* Funzione disponibile solo durante la connessione a HDMI 1/2/3.

Esplorazione del menu Casa dell'Unità di Controllo (XMB™)

Per impostare il menu dell'Unità di Controllo, passare alla modalità Unità di Controllo premendo uno dei tasti di funzione (pagina 14).



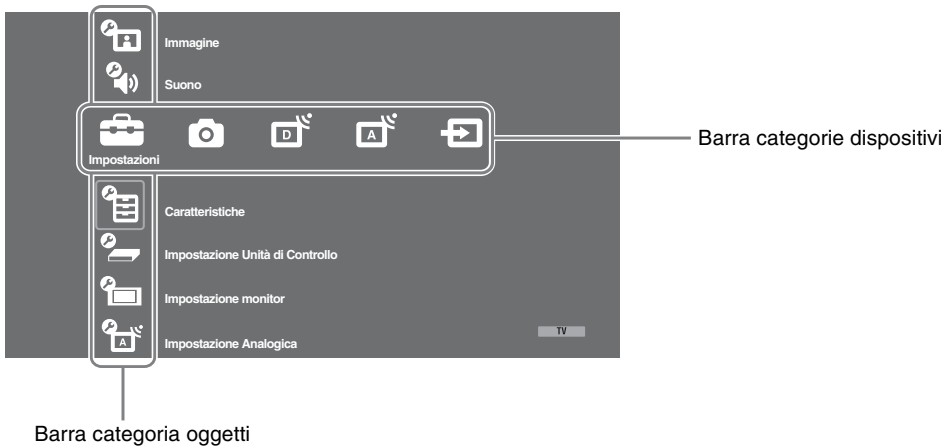

XMB™ (XrossMediaBar) è un menu di funzioni BRAVIA e sorgenti di ingresso visualizzato sullo schermo del monitor. XMB™ consente di selezionare la programmazione e di regolare le impostazioni sull'Unità di Controllo in modo semplice.

1 Premere **HOME**.

Sullo schermo compare il menu Casa dell'Unità di Controllo.



2 Premere \leftrightarrow per selezionare la categoria.

Icona categorie dispositivi	Descrizione
 Impostazioni	Consente di effettuare impostazioni e regolazioni avanzate. Per ulteriori dettagli sulle impostazioni, vedere pagina 36.
 Foto	È possibile riprodurre i file di foto tramite dispositivi USB (pagina 32).
 Digitale	Consente di selezionare un canale digitale, l'Elenco Preferiti (pagina 27) o la Guida (pagina 26). Consente inoltre di selezionare un canale utilizzando i tasti numerati o PROG +/- .
 Analogico	Consente di selezionare un canale analogico. Consente inoltre di selezionare un canale utilizzando i tasti numerati o PROG +/- . Per nascondere l'elenco di canali analogici, impostare "Visualizz. Elenco Programmi" su "No" (pagina 40).
 Ingressi Esterni	Consente di selezionare apparecchiature collegate all'Unità di Controllo. Per assegnare un nome a un ingresso esterno, vedere "Impostazione AV" (pagina 38).

3 Premere \updownarrow per selezionare l'elemento, quindi premere \oplus .

4 Seguire le istruzioni sullo schermo.

5 Premere **HOME** per uscire.



- Le opzioni regolabili variano in base alla situazione.
- Le opzioni non disponibili appaiono in grigio oppure non vengono visualizzate.

Impostazioni

Immagine

Vedere l'impostazione "Immagine" per il monitor (pagina 46).

Suono

Vedere l'impostazione "Suono" per il monitor (pagina 48).

Caratteristiche

Avvio rapido L'unità si accende più velocemente del normale entro due ore dall'entrata in modalità standby. Tuttavia, il consumo energetico in modalità standby è superiore di 38 watt rispetto al normale.

Impostazioni Timer Consente di impostare il timer per l'accensione/spegnimento dell'unità.

Timer Spegnimento Consente di selezionare un periodo di tempo trascorso il quale l'unità passa automaticamente alla modalità standby. Quando è attivato "Timer Spegnimento", l'indicatore ☺ (Timer) sul pannello anteriore del monitor si illumina di arancione.



- Se l'unità viene spenta e riaccesa di nuovo o si si passa alla modalità monitor dalla modalità Unità di Controllo, il "Timer Spegnimento" viene ripristinato su "No".
- Un minuto prima che l'unità passi in modalità standby, sullo schermo viene visualizzato un messaggio di avviso.

Impostaz. accensione timer **Avvio timer** Consente di impostare il timer per l'accensione dell'unità dalla modalità standby.

Modalità Timer Consente di impostare il giorno/giorni della settimana in cui si desidera che l'unità venga accesa tramite il timer.

Ora Consente di impostare l'ora di accensione dell'unità.

Durata Consente di impostare il lasso di tempo in cui l'unità deve rimanere accesa prima di ritornare in modalità standby.



- Se si passa alla modalità monitor dalla modalità Unità di Controllo, l'impostazione "Durata" viene annullata.



Impostaz. ora Consente di regolare manualmente l'orologio. Quando l'unità sta ricevendo canali digitali, l'orologio non può essere regolato manualmente, in quanto è impostato sul codice orario del segnale trasmesso.



Impostazione Unità di Controllo

Avvio Automatico	Consente di avviare il “menu delle impostazioni iniziali” per selezionare la lingua, la nazione e il luogo e preselezionare tutti i canali digitali e analogici disponibili. Generalmente non è necessario eseguire questa operazione in quanto la lingua e il paese vengono selezionati e i canali preselezionati sull’unità alla prima installazione (pagina 10). Tuttavia, questa opzione consente di ripetere la procedura (ovvero di effettuare nuovamente la sintonizzazione dell’unità dopo un trasloco o di cercare nuovi canali trasmessi dalle emittenti).	
Impostazioni schermo	Formato Schermo	Vedere “Selezione manuale del formato dello schermo” a pagina 25.
	Auto Formato	Consente di modificare automaticamente il formato dello schermo in base al segnale di ingresso. Per mantenere la propria impostazione, selezionare “No”.
	Area Schermo	Consente di regolare l’area di visualizzazione dell’immagine in sorgenti in formato 1080i/p e 720p quando “Formato Schermo” è impostato su “Wide”.
	Auto	Durante le trasmissioni digitali, consente di visualizzare le immagini in base alle impostazioni consigliate dall’emittente televisiva.
	Pixel pieno	Consente di visualizzare le immagini nel formato originale.
	Normale	Consente di visualizzare le immagini nel formato consigliato.
	Spostamento Orizz.	Consente di regolare la posizione orizzontale dell’immagine.
Spostamento Vert.	Consente di regolare la posizione verticale dell’immagine quando “Formato Schermo” è impostato su “Smart”, “Zoom” o “14:9”.	
Ampiezza Verticale	Consente di regolare la dimensione verticale dell’immagine quando “Formato Schermo” è impostato su “Smart”, “Zoom” o “14:9”.	
Impostazioni PC	Formato Schermo	Consente di selezionare un formato schermo per la visualizzazione di materiale da PC.
	Intero 1	Consente di ingrandire l’immagine per riempire l’area di visualizzazione verticale, mantenendo il rapporto dimensionale orizzontale-verticale originale.
	Intero 2	Consente di ingrandire l’immagine per riempire l’area di visualizzazione.
	Ripristino	Consente di ripristinare le impostazioni dello schermo del PC alle impostazioni predefinite.
	Regolazione Aut.	Consente di regolare automaticamente la posizione di visualizzazione, la fase e la densità dell’immagine quando l’unità riceve un segnale di ingresso dal PC collegato.  • “Regolazione Aut.” potrebbe non funzionare correttamente con alcuni segnali di ingresso. In tali casi, regolare manualmente “Fase”, “Pitch” e “Spostamento Orizz.”.
	Fase	Consente di regolare la fase quando lo schermo presenta sfarfallamento.
	Pitch	Consente di regolare la densità quando l’immagine presenta strisce verticali indesiderate.

	Spostamento Orizz.	Consente di regolare la posizione orizzontale dell'immagine.
	Gestione Energia	Consente di porre l'unità in modalità standby qualora non venga ricevuto un segnale per 30 secondi nell'ingresso PC.
Configurazione AV	Impostazione AV	<p>Assegnare un nome alle apparecchiature collegate all'Unità di Controllo. Quando viene selezionata un'apparecchiatura, il nome assegnato viene visualizzato per alcuni secondi sullo schermo. È possibile saltare una fonte di ingresso non collegata ad alcuna apparecchiatura.</p> <ol style="list-style-type: none"> 1 Premere ⇄ per selezionare la fonte di ingresso desiderata, quindi premere ⊕. 2 Premere ⇄ per selezionare l'opzione desiderata tra quelle elencate di seguito, quindi premere ⊕. <hr/> <p>-, CAVO, SAT, VCR, DVD/BD, GIOCO, SISTEMA AUDIO, CAM, PC</p> <p>Consente di utilizzare uno dei nomi predefiniti per assegnare un nome alle apparecchiature collegate.</p> <hr/> <p>Modifica:</p> <p>Consente di creare un nome personalizzato.</p> <ol style="list-style-type: none"> 1 Premere ⇄ per selezionare la lettera o il numero desiderati ("_" per uno spazio vuoto), quindi premere ⇄. <p>Qualora venga inserito un carattere errato</p> <p>Premere ⇄ per selezionare il carattere errato. Quindi, premere ⇄ per selezionare il carattere corretto.</p> <ol style="list-style-type: none"> 2 Ripetere la procedura descritta nella fase 1 fino a completare il nome. 3 Selezionare "OK", quindi premere ⊕. <hr/> <p>Salta</p> <p>Consente di saltare una fonte di ingresso non collegata ad alcuna apparecchiatura premendo ⇄ per selezionare la fonte di ingresso.</p> <hr/> <p>Altoparlante</p> <p>Consente di attivare/disattivare gli altoparlanti dell'unità.</p> <hr/> <p>Altoparlante TV</p> <p>Gli altoparlanti dell'unità vengono attivati per ascoltare l'audio del televisore attraverso gli altoparlanti stessi.</p> <hr/> <p>Sistema Audio</p> <p>Gli altoparlanti dell'unità vengono disattivati per ascoltare l'audio del televisore solo attraverso apparecchiature audio esterne collegate alle prese di uscita audio. Quando il televisore è collegato ad apparecchiature compatibili con la funzione "Controllo per HDMI", è possibile accendere le apparecchiature in modo sincronizzato con il monitor. Questa impostazione deve essere effettuata dopo avere collegato le apparecchiature.</p>

Doppio Audio	Consente di selezionare l'audio riprodotto dall'altoparlante per una trasmissione stereo o bilingue.
Stereo/Mono	Per una trasmissione stereo.
A/B/Mono	Per le trasmissioni bilingue, selezionare "A" per il canale audio 1, "B" per il canale audio 2, oppure "Mono" per un canale monofonico, se disponibile.
	 <ul style="list-style-type: none"> • Se viene selezionata un'altra apparecchiatura collegata all'unità, impostare l'opzione "Doppio Audio" su "Stereo", "A" o "B".
Impostazione Ripetitore IR	Vedere pagina 13 per la funzione "Impostazione Ripetitore IR".
Impostazione HDMI	Questa funzione viene utilizzata per impostare apparecchiature compatibili con "Controllo per HDMI" collegate alle prese HDMI. Si noti che l'impostazione sincronizzata dovrà essere effettuata altresì sul lato dell'apparecchiatura compatibile con "Controllo per HDMI" collegata.
Controllo per HDMI	Consente di impostare l'attivazione/disattivazione della sincronizzazione tra le apparecchiature compatibili con "Controllo per HDMI" collegate e l'unità. Se la funzione è impostata su "Sì", è possibile utilizzare le seguenti opzioni di menu. Tuttavia, il consumo energetico in modalità standby è più elevato del normale. Se è stato collegato un apparecchio Sony compatibile con la funzione "Controllo per HDMI", questa impostazione viene applicata automaticamente agli apparecchi collegati quando la funzione "Controllo per HDMI" viene impostata su "Sì" tramite l'unità.
Spegnim. Autom. Dispositivi	Quando è impostata su "Sì", l'apparecchiatura compatibile con "Controllo per HDMI" si accende e si spegne in modo sincronizzato con l'unità.
Accensione Autom. TV	Quando è impostata su "Sì" e se l'apparecchiatura collegata compatibile con il controllo per HDMI è accesa, l'unità si accende automaticamente e visualizza il segnale di ingresso HDMI proveniente dall'apparecchiatura collegata.
Aggiorn. Elenco Dispositivi	Consente di creare o aggiornare l'"Elenco Dispositivi HDMI". È possibile collegare fino a 14 apparecchiature compatibili con "Controllo per HDMI" e fino a quattro di esse possono essere collegate a un'unica presa. Si raccomanda di aggiornare l'"Elenco Dispositivi HDMI" quando vengono modificate le connessioni o le impostazioni delle apparecchiature compatibili con "Controllo per HDMI" collegate. Selezionarle manualmente una per una fino a ottenere l'immagine corretta per alcuni secondi.
Elenco Dispositivi HDMI	Consente di visualizzare le apparecchiature compatibili con "Controllo per HDMI" collegate.
Informazioni prodotto	Consente di visualizzare informazioni sull'Unità di Controllo. Selezionare "Informazioni monitor" per visualizzare informazioni sul monitor.
Ripristina tutto	Consente di ripristinare tutte le impostazioni predefinite e quindi di visualizzare la schermata "Avvio Automatico".  <ul style="list-style-type: none"> • Non spegnere l'unità o premere pulsanti durante questa procedura (richiede circa 30 secondi). • Tutte le impostazioni, comprese Elenco preferiti digitali, nazione, lingua, canali preselezionati in automatico, ecc. verranno ripristinate.



Impostazione monitor

Vedere le informazioni relative all' "Impostazione monitor" per il monitor (pagina 50).



Impostazione Analogica

Visualizz. Elenco Programmi	Selezionare "No" per nascondere l'elenco dei canali analogici da XMB™ (XrossMediaBar).
Auto Preselezione	Consente di preselezionare tutti i canali analogici disponibili. Questa opzione consente di effettuare nuovamente la sintonizzazione dell'unità dopo un trasloco o di cercare nuovi canali trasmessi dalle emittenti.
Ordinamento Programmi	<p>Consente di modificare l'ordine in cui i canali analogici vengono memorizzati sull'unità.</p> <ol style="list-style-type: none"> 1 Premere \leftarrow/\rightarrow per selezionare il canale che si desidera spostare in una nuova posizione, quindi premere \oplus. 2 Premere \leftarrow/\rightarrow per selezionare la nuova posizione da assegnare al canale, quindi premere \oplus.
Programmazione Manuale	<p>Prima di selezionare "Nome/AFT/Filtro Audio/LNA/Salta", premere PROG +/- per selezionare il numero del programma con il canale. Non è possibile selezionare un numero di programma impostato su "Salta" (pagina 38).</p> <p>Programma/Sistema/Canale</p> <p>Consente di preimpostare i canali manualmente.</p> <ol style="list-style-type: none"> 1 Premere \leftarrow/\rightarrow per selezionare "Programma", quindi premere \oplus. 2 Premere \leftarrow/\rightarrow per selezionare il numero di programma che si desidera preselezionare manualmente (per la preselezione di videoregistratore/registratore DVD, selezionare il canale 00), quindi premere ↩ RETURN. 3 Premere \leftarrow/\rightarrow per selezionare "Sistema", quindi premere \oplus. 4 Premere \leftarrow/\rightarrow per selezionare uno dei seguenti sistemi di trasmissione televisiva, quindi premere ↩ RETURN. B/G: per le nazioni dell'Europa occidentale I: per il Regno Unito D/K: per le nazioni dell'Europa orientale L: per la Francia 5 Premere \leftarrow/\rightarrow per selezionare "Canale", quindi premere \oplus. 6 Premere \leftarrow/\rightarrow per selezionare "S" (per i canali via cavo) o "C" (per i canali terrestri), quindi premere \leftrightarrow. 7 Programmare i canali come descritto di seguito: Se non si conosce il numero di canale (frequenza) Premere \leftarrow/\rightarrow per ricercare il canale successivo disponibile. Una volta trovato un canale, la ricerca si interrompe. Per continuare la ricerca, premere \leftarrow/\rightarrow. Se si conosce il numero di canale (frequenza) Utilizzare i tasti numerati per inserire il numero del canale della trasmissione desiderata o il numero del canale del videoregistratore/registratore DVD.

8 Premere ⊕ per passare a “Conferma”, quindi premere ⊕.

9 Premere ⇩ per selezionare “OK”, quindi premere ⊕.

Ripetere la procedura sopra descritta per eseguire la preselezione manuale di altri canali.

Nome	Consente di assegnare un nome di propria scelta a un canale, utilizzando fino a cinque lettere o numeri. Quando viene selezionato il canale, il nome assegnato verrà visualizzato per alcuni secondi sullo schermo. Per immettere dei caratteri, attenersi alle fasi 1-3 di “Modifica:” (pagina 38).
AFT	Consente di eseguire la sintonizzazione di precisione manuale del numero di programma selezionato, qualora una leggera regolazione possa ottimizzare la qualità dell’immagine. È possibile regolare la sintonizzazione di precisione in un intervallo compreso tra -15 e +15. Quando viene selezionato “Sì”, la sintonizzazione di precisione viene eseguita automaticamente.
Filtro Audio	Nelle trasmissioni monofoniche, consente di migliorare l’audio di ogni singolo canale in caso di distorsione. Talvolta, durante la visione di programmi monofonici, un segnale di trasmissione non standard può provocare la distorsione o la disattivazione intermittente dell’audio. Qualora non si verifichi una distorsione dell’audio, si consiglia di mantenere questa opzione sull’impostazione predefinita “No”.  <ul style="list-style-type: none">• Se si seleziona “Basso” o “Alto” non sarà possibile ricevere in modalità stereo o doppio audio.
LNA	Consente di migliorare la qualità dell’immagine per i singoli canali nel caso di segnali di trasmissione deboli (disturbi nell’immagine). Qualora non si rilevino miglioramenti nella qualità dell’immagine anche impostando “Sì”, impostare l’opzione su “No” (impostazione predefinita).
Salta	Consente di saltare i canali analogici inutilizzati premendo PROG +/- per selezionare i canali. (È comunque possibile selezionare un canale saltato utilizzando i tasti numerati.)
Conferma	Consente di salvare le modifiche operate sulle impostazioni “Programmazione Manuale”.













Impostazione Digitale DV3

Sintonia Digitale

Preselezione Digitale Automatica

Consente di preselezionare i canali digitali disponibili. Questa opzione consente di effettuare nuovamente la sintonizzazione dell’unità dopo un trasloco o di cercare nuovi canali trasmessi dalle emittenti. Per informazioni dettagliate, vedere la fase 6 del paragrafo “Esecuzione dell’impostazione iniziale” (pagina 11).

	Ordinamento Programmi	<p>Consente di rimuovere eventuali canali digitali indesiderati memorizzati sull'unità e di modificare l'ordine dei canali digitali memorizzati.</p> <ol style="list-style-type: none"> 1 Premere \leftarrow/\rightarrow per selezionare il canale che si desidera rimuovere o spostare in una nuova posizione. Per selezionare un canale è anche possibile digitare il numero di tre cifre corrispondente con i tasti numerati. 2 Rimuovere o modificare l'ordine dei canali digitali nel modo seguente: Per rimuovere il canale digitale Premere \oplus. Dopo la comparsa di un messaggio di conferma, premere \leftarrow per selezionare "Sì", quindi premere \oplus. Per modificare l'ordine dei canali digitali Premere \rightleftarrows, quindi premere \leftarrow/\rightarrow per selezionare la nuova posizione per il canale e premere \leftarrow. 3 Premere \rightarrow RETURN.
	Preselezione Digitale Manuale	<p>Consente di preselezionare i canali digitali manualmente. Questa funzione è disponibile quando "Preselezione Digitale Automatica" è impostato su "Antenna".</p> <ol style="list-style-type: none"> 1 Premere il tasto numerato per selezionare il numero del canale che si desidera preselezionare manualmente, quindi premere \leftarrow/\rightarrow per preselezionare il canale. 2 Una volta individuati i canali disponibili, premere \leftarrow/\rightarrow per selezionare il canale che si desidera memorizzare, quindi premere \oplus. 3 Premere \leftarrow/\rightarrow per selezionare il numero del programma che si desidera memorizzare per il nuovo canale, quindi premere \oplus. <p>Ripetere la procedura sopra descritta per preselezionare altri canali manualmente.</p>
Impostazione sottotitoli	Impostazione Sottotitoli	Se si seleziona "Sottotitoli per non Udentì", unitamente ai sottotitoli potranno essere visualizzati anche alcuni ausili visivi (se i canali televisivi trasmettono tali informazioni).
	Lingua Sottotitoli	Consente di selezionare la lingua dei sottotitoli.
Impostazione audio	Tipo Audio	Quando è selezionato "Sottotitoli per non Udentì", consente di passare alla trasmissione con sottotitoli per non udenti.
	Lingua Audio	Consente di selezionare la lingua utilizzata per un programma. Alcuni canali digitali possono trasmettere numerose lingue audio per un programma.
	Commento Audio	Consente di attivare il commento audio (narrazione) delle informazioni visive se i canali televisivi trasmettono tali informazioni.
	Livello mix*	Consente di regolare i livelli dell'audio principale dell'unità e del Commento Audio.
	Gamma Dinamica	Consente di compensare le differenze del livello audio tra i vari canali. Si noti che questa funzione potrà non produrre alcun effetto su determinati canali.

	<p>Uscita ottica Consente di selezionare il segnale audio emesso dal terminale DIGITAL AUDIO OUT (OPTICAL) sul retro dell'Unità di Controllo. Impostare su "Auto" quando viene collegata un'apparecchiatura compatibile con il sistema Dolby Digital e impostare su "PCM" quando viene collegata un'apparecchiatura non compatibile.</p> <p> * L'opzione è disponibile esclusivamente quando "Commento Audio" è impostato su "Sì".</p>
<p>Display radio</p>	<p>Consente di visualizzare lo sfondo quando si ascolta una trasmissione radiofonica se per 20 secondi non si è premuto alcun tasto. È possibile selezionare il colore dello sfondo dello schermo, visualizzare un colore a caso o visualizzare una presentazione di foto (pagina 32). Per eliminare temporaneamente lo sfondo dello schermo, premere un tasto qualsiasi.</p>
<p>Blocco Programmi</p>	<p>Consente di impostare limitazioni di età per i programmi. I programmi che eccedono il limite di età possono essere guardati esclusivamente inserendo correttamente un Codice PIN.</p> <ol style="list-style-type: none"> 1 Utilizzare i tasti numerici per inserire il Codice PIN esistente. Qualora non sia stato impostato un PIN in precedenza, comparirà una schermata per l'immissione del Codice PIN. Seguire le istruzioni riportate in "Codice PIN" di seguito. 2 Premere  per selezionare il limite di età o "Nessuno" (per non impostare limiti), quindi premere . 3 Premere  RETURN.
<p>Codice PIN</p>	<p>Per impostare il PIN per la prima volta</p> <ol style="list-style-type: none"> 1 Utilizzare i tasti numerici per inserire il nuovo Codice PIN. 2 Premere  RETURN. <p>Per modificare il PIN</p> <ol style="list-style-type: none"> 1 Utilizzare i tasti numerici per inserire il Codice PIN esistente. 2 Utilizzare i tasti numerici per inserire il nuovo Codice PIN. 3 Premere  RETURN. <p> • Il codice PIN 9999 viene sempre accettato.</p>
<p>Impostazione Tecnica</p>	<p>Aggiornamento Automatico Servizi Consente all'unità di rilevare e memorizzare nuovi servizi digitali man mano che vengono attivati.</p> <p> • Perché l'esecuzione dell'aggiornamento servizi abbia luogo, l'unità deve essere lasciata in modalità stand-by di tanto in tanto.</p> <hr/> <p>Download del Software Consente all'unità di ricevere automaticamente aggiornamenti software a titolo gratuito attraverso l'antenna/ il cavo esistente (quando vengono emessi). Si consiglia di lasciare sempre impostato su "Sì". Se non si desidera aggiornare il software, impostare questa opzione su "No".</p> <p> • Perché l'aggiornamento del software abbia luogo, l'unità deve essere lasciata in modalità stand-by di tanto in tanto.</p> <hr/> <p>Informazioni di Sistema Consente di visualizzare la versione corrente del software e il livello del segnale.</p> <p> • Qualora la barra segnale sia rossa (nessun segnale) o gialla (segnale basso), controllare il collegamento dell'antenna/del cavo.</p>

Fuso Orario	Consente di selezionare manualmente il fuso orario di appartenenza, qualora sia diverso dall'impostazione predefinita per la nazione di appartenenza.
Ora Legale Automatica	Consente di attivare/disattivare la commutazione automatica tra orario solare e legale.
Sì	Consente di commutare automaticamente tra orario solare e legale in base al calendario.
No	L'orario viene visualizzato in base al fuso orario impostato in "Fuso Orario".
Impostazione Modulo CA	Consente di accedere a un servizio televisivo a pagamento una volta ottenuto un Modulo di accesso condizionale (CAM) e una scheda di visualizzazione. Vedere pagina 29 per l'ubicazione della presa  (PCMCIA).

Esplorazione del menu Casa del monitor

Per impostare il menu del monitor, passare alla modalità monitor premendo **MONITOR HDMI** sul telecomando.

1 Premere **HOME**.

Sullo schermo compare il menu Casa del monitor.



2 Premere \uparrow/\downarrow per selezionare l'elemento, quindi premere \oplus .



3 Seguire le istruzioni sullo schermo.

4 Premere **HOME** per uscire.



- Le opzioni regolabili variano in base alla situazione.
- Le opzioni non disponibili appaiono in grigio oppure non vengono visualizzate.



Regolazione immagine	Modalità Immagine	Consente di selezionare la modalità immagine fatta eccezione per la sorgente di ingresso PC. “Modalità Immagine” comprende opzioni particolarmente indicate per la riproduzione rispettivamente di video e foto. Le opzioni selezionabili possono variare a seconda della sorgente di ingresso.
	Brillante	Per un maggiore contrasto e nitidezza dell’immagine.
	Standard	Per un’immagine standard. Consigliato per l’home entertainment.
	Cinema	Per la visione di film. Adatta alla visione in ambiente di tipo cinematografico.
	Personale	Consente di salvare le impostazioni preferite.
	Foto-Brillante	Per la visione di foto. Aumenta il contrasto e la nitidezza delle immagini.
	Foto-Standard	Per la visione di foto. Consente di impostare una qualità d’immagine ottimale per la visione delle foto in ambiente domestico.
	Foto-Originale	Per la visione di foto. Consente di riprodurre le immagini con la qualità utilizzata durante l’elaborazione digitale.
	Foto-Personale	Consente di salvare le impostazioni preferite.
	Ripristino	Consente di ripristinare tutte le impostazioni delle immagini eccetto “Modalità Immagine” alle impostazioni predefinite.
	Retroillum.	Consente di regolare la luminosità della retroilluminazione.
	Contrasto	Consente di aumentare o diminuire il contrasto dell’immagine.
	Luminosità	Consente di schiarire o scurire l’immagine.
	Colore	Consente di aumentare o diminuire l’intensità del colore.
	Tinta	Consente di aumentare o diminuire i toni verdi e rossi.  <ul style="list-style-type: none"> • La “Tinta” può essere regolata esclusivamente per un segnale colore NTSC (per es. videocassette americane).
	Temp. Colore	Consente di regolare i toni bianchi dell’immagine.  <ul style="list-style-type: none"> • “Caldo 1” e “Caldo 2” non sono disponibili quando “Modalità Immagine” è impostata su “Brillante” (o “Foto-Brillante”).
	Freddo	Conferisce una tonalità azzurra ai colori bianchi.
	Neutro	Conferisce una tonalità neutra ai colori bianchi.
	Caldo 1/Caldo 2	Conferiscono una tonalità rossa ai colori bianchi. “Caldo 2” conferisce una tonalità rossa più intensa rispetto a “Caldo 1”.
	Nitidezza	Consente di aumentare o diminuire la nitidezza dell’immagine.

Riduz. Rumore	Consente di ridurre i disturbi dell'immagine (effetto neve) in un segnale di trasmissione debole.
Auto	Riduce automaticamente i disturbi dell'immagine (solo in modalità analogica).
Alto/Medio/Basso	Consentono di modificare l'effetto della riduzione del rumore.
No	Consente di disattivare la funzione "Riduz. Rumore".
Riduz. Rumore MPEG	Consente di ridurre i disturbi dell'immagine in video compressi MPEG. Attivata durante la visualizzazione di DVD o trasmissioni digitali.
Impost. avanzate	Consente di definire con maggiore precisione le impostazioni "Immagine". Queste impostazioni non sono disponibili quando "Modalità Immagine" è impostata su "Brillante" (o "Foto-Brillante").
Ripristino	Consente di ripristinare le impostazioni avanzate alle impostazioni predefinite.
Correzione Nero	Accentua le aree nere dell'immagine per un maggiore contrasto.
Ottimizz. contrasto avanz.	Consente di regolare automaticamente "Retroillum." e "Contrasto" scegliendo le impostazioni ottimali in base alla luminosità dello schermo. Questa impostazione è particolarmente efficace per le scene con immagini scure. Consente di aumentare il contrasto nelle scene con immagini scure.
Gamma	Regola il bilanciamento tra le aree chiare e scure dell'immagine.
Bianco Brillante	Accentua il bianco e i colori tenui.
Gamma cromatica	Consente di modificare la gamma dei colori di riproduzione. Con "Ampia" la riproduzione viene eseguita con valori vivaci, mentre con "Standard" viene eseguita con colori standard.
Colore Brillante	Consente di rendere i colori più brillanti.
Bilanciamento bianco	Regola la temperatura di colore nei dettagli.





- "Colore Brillante" non è disponibile quando "Gamma cromatica" è impostato su "Standard".

Motionflow	Rende più fluido il movimento nelle immagini, riducendo l'effetto mosso.
Alto	Rende più fluido il movimento nelle immagini, ad esempio nei film.
Standard	Rende più fluido il movimento nelle immagini. Utilizzare questa impostazione per l'uso standard.
No	Utilizzare questa impostazione se impostando "Alto" o "Standard" si producono dei disturbi.



- A seconda delle caratteristiche video, l'effetto potrebbe non essere percepibile visivamente, anche se l'impostazione è stata modificata.

Modalità Film	Consente di ottimizzare la qualità dell'immagine dei film durante la riproduzione di immagini di un DVD ricavate da pellicola.
Auto 1/Auto 2	“Auto 1” rende più fluidi i movimenti rispetto alle immagini originali del film. “Auto 2” consente di produrre i film senza modifiche.
No	Consente di disattivare la funzione “Modalità Film”.
	 <ul style="list-style-type: none"> • Qualora l'immagine contenga segnali irregolari o disturbi eccessivi, “Modalità Film” verrà automaticamente disattivata anche se è selezionato “Auto 1/Auto 2”. • “Modalità Film” non è disponibile quando “Video/Foto” è impostato su “Foto” o al rilevamento di una foto se è selezionato “Video-A”.
Modalità Giochi	Riduce al minimo il ritardo di immagini e suoni e offre una visualizzazione ottimale per le immagini di console di gioco e PC.
Video/Foto	Consente di ottenere una qualità dell'immagine adeguata selezionando l'opzione in base alla sorgente di ingresso (dati video o fotografici).
Video-A	Consente di impostare una qualità dell'immagine adeguata in base alla sorgente di ingresso, ai dati video o fotografici collegando apparecchiature Sony con funzionalità HDMI che supportano la modalità “Video-A”.
Video	Consente di ottenere una qualità dell'immagine adeguata per le immagini in movimento.
Foto	Consente di ottenere una qualità dell'immagine adeguata per le immagini fisse.
	 <ul style="list-style-type: none"> • L'impostazione è fissa su “Video” se la modalità “Video-A” non è supportata dall'apparecchiatura collegata, anche se viene selezionato “Video-A”. • Solo per HDMI 1, HDMI 2, HDMI 3, MONITOR HDMI e Componente in formato 1080i o 1080p.



- Alcune opzioni non sono disponibili nella modalità ingresso PC/HDMI PC.

Suono

Modalità Audio	Consente di selezionare la modalità audio.
Dinamico	Accentua i toni acuti e i bassi.
Standard	Per suoni standard.
Voce nitida	Consente di incrementare la nitidezza della voce.
Ripristino	Consente di ripristinare tutte le impostazioni audio alle impostazioni predefinite, eccetto “Doppio Audio”.
Acuti	Consente di regolare i suoni alti.
Bassi	Consente di regolare i suoni gravi.
Bilanciamento	Consente di allineare il livello dell'altoparlante sinistro o destro (Bilanciamento).
Surround	S-FORCE Front Surround Consente di ottenere un effetto virtual surround utilizzando solo i due altoparlanti anteriori.
	No Consente di selezionare la ricezione stereo o mono.

Enfasi vocale	Regola il livello del suono delle voci umane. Per esempio, se la voce del presentatore di un telegiornale non si distingue chiaramente, è possibile attivare questa impostazione per aumentarne il volume. Invece, mentre si guarda una trasmissione sportiva, è possibile disattivare l'impostazione per attenuare la voce del commentatore.
Booster Audio	Consente di ottenere un suono più pieno, di forte impatto, enfatizzando i suoni acuti e i bassi.
Volume Autom.	Consente di mantenere un livello di volume costante anche quando si verificano sbalzi di volume (per es. gli spot pubblicitari generalmente hanno un volume più alto dei programmi).
Offset volume	Consente di regolare il livello del volume dell'ingresso corrente relativamente agli altri ingressi.



- Alcune opzioni non sono disponibili quando "Altoparlante" è impostato su "Sistema Audio" o sono collegate le cuffie.



Controllo Schermo

Formato Schermo	Vedere "Selezione manuale del formato dello schermo" a pagina 25.
Auto Formato	Consente di modificare automaticamente il formato dello schermo in base al segnale di ingresso. Per mantenere la propria impostazione, selezionare "No".
4:3 Predefinito	Consente di selezionare il formato schermo predefinito per l'utilizzo con trasmissioni in 4:3.
Smart	Visualizza le trasmissioni tradizionali in 4:3 simulando l'effetto wide screen.
4:3	Visualizza le trasmissioni tradizionali in 4:3 nelle proporzioni corrette.
No	Mantiene le impostazioni correnti per il "Formato Schermo" quando si cambia canale o ingresso.
Area Schermo	Consente di regolare l'area di visualizzazione dell'immagine in sorgenti in formato 1080i/p e 720p quando "Formato Schermo" è impostato su "Wide".
Pixel pieno	Consente di visualizzare le immagini nel formato originale se la sorgente d'ingresso è 1080i/p.
Normale	Consente di visualizzare le immagini nel formato consigliato.
-1/-2	Allarga l'immagine per nascondere i bordi.
Spostamento Orizz.	Consente di regolare la posizione orizzontale dell'immagine.
Spostamento Vert.	Regola la posizione verticale dell'immagine quando "Formato Schermo" è impostato su "Zoom."
Ampiezza Verticale	Regola l'ampiezza verticale dell'immagine quando "Formato Schermo" è impostato su "Smart" o "Zoom."





Impostazione HDMI

Questa funzione viene utilizzata per impostare apparecchiature compatibili con "Controllo per HDMI" collegate alle prese HDMI. Si noti che l'impostazione sincronizzata dovrà essere effettuata altresì sul lato dell'apparecchiatura compatibile con "Controllo per HDMI" collegata.

Controllo per HDMI	Consente di impostare l'attivazione/disattivazione della sincronizzazione tra le apparecchiature compatibili con "Controllo per HDMI" collegate e l'unità. Se la funzione è impostata su "Sì", è possibile utilizzare le seguenti opzioni di menu. Tuttavia, il consumo energetico in modalità standby è più elevato del normale.
Spegnim.Autom. Dispositivi	Quando è impostata su "Sì", l'apparecchiatura compatibile con "Controllo per HDMI" si accende e si spegne in modo sincronizzato con l'unità.
Accensione Autom. TV	Quando è impostata su "Sì" e se l'apparecchiatura compatibile con il Controllo per HDMI è accesa, l'unità si accende automaticamente e visualizza il segnale di ingresso HDMI proveniente dall'apparecchiatura collegata.
Aggiorn. Elenco Dispositivi	Consente di creare o aggiornare l'"Elenco Dispositivi HDMI". È possibile collegare fino a 14 apparecchiature compatibili con "Controllo per HDMI" e fino a quattro di esse possono essere collegate a un'unica presa. Si raccomanda di aggiornare l'"Elenco Dispositivi HDMI" quando vengono modificate le connessioni o le impostazioni delle apparecchiature compatibili con "Controllo per HDMI" collegate. Selezionarle manualmente una per una fino a ottenere l'immagine corretta per alcuni secondi.
Elenco Dispositivi HDMI	Consente di visualizzare le apparecchiature compatibili con "Controllo per HDMI" collegate.



Impostazione monitor

Risparmio Energia	Riduce il consumo energetico regolando la luminosità della retroilluminazione. Questo accentua anche il livello di nero. Selezionare da "No", "Basso", "Alto" e "Immagine Assente".	
Sens. Luce Amb.	Sì	Consente di ottimizzare automaticamente le impostazioni dell'immagine in base alle condizioni di illuminazione dell'ambiente.
	No	Consente di disattivare la funzione "Sens. Luce Amb.".
		<ul style="list-style-type: none"> • Non posizionare oggetti sopra il sensore, la sua funzionalità potrebbe risultarne compromessa. Vedere pagina 23 per l'ubicazione del sensore luce ambiente. • L'effetto della funzione "Sens. Luce Amb." può variare a seconda delle impostazioni "Modalità Immagine" e "Risparmio Energia".
Informazioni prodotto	Consente di visualizzare informazioni sul monitor.	
Impostazione telecomando	Consente di registrare il telecomando sull'unità, in caso contrario il telecomando non potrebbe essere utilizzato con l'unità. Se si registra o si elimina un telecomando, appariranno delle schermate con le istruzioni. Seguire le istruzioni per registrare o eliminare.	
		<ul style="list-style-type: none"> • Il telecomando può essere registrato solo su un'unità.
Impostaz. canale wireless	Selezione Canale Wireless	Consente di selezionare un canale wireless da "Auto", "36ca", "40ca", "44ca" o "48ca". Se un canale wireless è incerto, selezionare "Auto" per cercare un canale disponibile.
	Informazioni wireless	Consente di visualizzare informazioni sul canale wireless corrente e sul livello di collegamento.
Lingua	Consente di selezionare la lingua in cui vengono visualizzati i menu.	











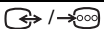

Impostazioni PC

Formato Schermo	Consente di selezionare un formato schermo per la visualizzazione di materiale da PC.
Normale	Consente di visualizzare l'immagine nel formato originale.
Intero 1	Consente di ingrandire l'immagine per riempire l'area di visualizzazione verticale, mantenendo il rapporto dimensionale orizzontale-verticale originale.
Intero 2	Consente di ingrandire l'immagine per riempire l'area di visualizzazione.
Ripristino	Consente di ripristinare le impostazioni dello schermo del PC alle impostazioni predefinite.
Spostamento Orizz.	Consente di regolare la posizione orizzontale dell'immagine.
Spostamento Vert.	Consente di regolare la posizione verticale dell'immagine.

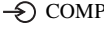
Informazioni utili

Caratteristiche tecniche

Unità di Controllo

Nome del modello		MBT-W1
Sistema		
Sistema televisivo		Analogico: In base alla nazione selezionata: B/G/H, D/K, L, I Digitale: DVB-T/DVB-C
Sistema colore/video		Analogico: PAL, SECAM NTSC 3.58, 4.43 (solo ingresso video) Digitale: MPEG-2 MP@ML/HL, H.264/MPEG-4 AVC HP@L4.0, MP@L3.0
Copertura dei canali		Analogico: VHF: E2-E12/UHF: E21-E69/CATV: S1-S20/HYPER: S21-S41 D/K: R1-R12, R21-R69/L: F2-F10, B-Q, F21-F69/I: UHF B21-B69 Digitale: VHF/UHF
Prese di ingresso/uscita		
Antenna		Terminale esterno 75 ohm per VHF/UHF
 AV1		Connettore scart a 21 pin (standard CENELEC) per ingresso audio/video, ingresso RGB e uscita audio/video unità.
 AV2		Ingresso video (connettore fono)
 AV2		Ingresso audio (connettori fono)
		DIGITAL AUDIO OUT (OPTICAL) (connettore ottico digitale)
 COMPONENT IN		Formati supportati: 1080p, 1080i, 720p, 576p, 576i, 480p, 480i Y: 1 Vp-p, 75 ohm, 0,3 V sincron negativa PB/CB: 0,7 Vp-p, 75 ohm PR/CR: 0,7 Vp-p, 75 ohm
 COMPONENT IN		Ingresso audio (connettori fono) 500 mVrms
HDMI IN 1, 2, 3		Video: 1080p, 1080i, 720p, 576p, 576i, 480p, 480i Audio: PCM lineare due canali 32, 44,1 e 48 kHz, 16, 20 e 24 bit Ingresso PC pagina 54
PC IN 		Ingresso PC (D-sub 15 pin) G: 0,7 Vp-p, 75 ohm, no sincronismo sul verde B: 0,7 Vp-p, 75 ohm, no sincronismo sul verde R: 0,7 Vp-p, 75 ohm, no sincronismo sul verde HD: 1-5 Vp-p VD: 1-5 Vp-p  Ingresso audio del PC (minijack)
IR BLASTER		Spinotto (minijack) da 3,5 mm
		Alloggiamento CAM (Conditional Access Module, modulo di accesso condizionale)
		Uscita cuffie
		Porta USB
Alimentazione e altre informazioni		
Requisiti di alimentazione		Adattatore di rete: 100-240 V c.a., 50/60 Hz Unità di Controllo: 18 V CC
Potenza assorbita		20 W
Potenza assorbita in modalità standby*		3,5 W o inferiore (19 W quando Avvio rapido è Sì)
Dimensioni (approssimative) (l x h x p):	per il posizionamento verticale con supporto	13,1 x 30,2 x 28,6 cm
	per il posizionamento orizzontale	28,0 x 7,2 x 28,6 cm

Nome del modello		MBT-W1
Peso (approssimativo)	per il posizionamento verticale con supporto	2,5 kg
	per il posizionamento orizzontale	2,4 kg

Monitor

Nome del modello		LDM-Z401
Sistema		
Sistema pannello		Pannello LCD (Display Cristalli Liquidi)
Uscita audio	con SS-TBL700	5 W + 5 W + 10 W (Woofer)
	con SS-WAL700	10 W + 10 W
Prese di ingresso/uscita		
MONITOR HDMI IN		Video: 1080/24p, 1080p, 1080i, 720p, 576p, 576i, 480p, 480i Audio: PCM lineare due canali 32, 44,1 e 48 kHz, 16, 20 e 24 bit Ingresso PC pagina 54
Alimentazione e altre informazioni		
Requisiti di alimentazione		220–240 V CA, 50 Hz
Dimensioni schermo (diagonale)		40 pollici (Circa 101,6 cm)
Risoluzione schermo		1.920 punti (orizzontale) × 1.080 linee (verticale)
Potenza assorbita	in modalità “Casa”/“Standard”	175 W
	in modalità “Negozio”/“Brillante”	195 W
Potenza assorbita in modalità standby*		0,45 W o inferiore (19 W quando Avvio rapido è Attivato)
Dimensioni (approssimative) (l × h × p):	con supporto da tavolo	98,6 × 69,1 × 41,5 cm
	senza supporto da tavolo	98,6 × 59,9 × 2,8 cm
Peso (approssimativo)	con supporto da tavolo	16,0 kg
	senza supporto da tavolo	12,2 kg
Accessori in dotazione		Vedere “1: Verifica dell’unità e degli accessori” a pagina 4.
Accessori opzionali		Sistema diffusori SS-TBL700 , Sistema diffusori SS-WAL700 Staffa di montaggio a parete, SU-WL700

* Il consumo specificato in standby viene raggiunto una volta ultimati i processi interni necessari dell’unità.

Sistema Wireless	
Sistema di trasmissione	OFDM
Frequenza portante	Da 5,15 a 5,25 GHz
Distanza di trasmissione	Da 30 cm a 20 m (a seconda dell’installazione / dell’utilizzo)

Schema di riferimento segnali di ingresso computer per PC

<i>Risoluzione</i>			<i>Frequenza orizzontale (kHz)</i>	<i>Frequenza verticale (Hz)</i>	<i>Standard</i>
<i>Segnali</i>	<i>Orizzontale (Pixel)</i>	<i>× Verticale (Linea)</i>			
VGA	640	× 480	31,5	60	VGA
	640	× 480	37,5	75	VESA
	720	× 400	31,5	70	VGA-T
SVGA	800	× 600	37,9	60	Linee guida VESA
	800	× 600	46,9	75	VESA
XGA	1024	× 768	48,4	60	Linee guida VESA
	1024	× 768	56,5	70	VESA
	1024	× 768	60,0	75	VESA
WXGA	1280	× 768	47,4	60	VESA
	1280	× 768	47,8	60	VESA
	1280	× 768	60,3	75	
	1360	× 768	47,7	60	VESA
SXGA	1280	× 1024	64,0	60	VESA

- L'ingresso PC di questa unità non supporta il sincronismo sul verde o il sincronismo composito.
- L'ingresso PC di questa unità non supporta segnali interlacciati.
- L'ingresso PC di questa unità supporta i segnali indicati nello schema sopra riportato con una frequenza verticale di 60 Hz. Per altri segnali, verrà visualizzato il messaggio "Nessun segnale".

Schema di riferimento segnali di ingresso computer per HDMI IN 1, 2, 3



<i>Risoluzione</i>			<i>Frequenza orizzontale (kHz)</i>	<i>Frequenza verticale (Hz)</i>	<i>Standard</i>
<i>Segnali</i>	<i>Orizzontale (Pixel)</i>	<i>× Verticale (Linea)</i>			
VGA	640	× 480	31,5	60	VGA
SVGA	800	× 600	37,9	60	Linee guida VESA
XGA	1024	× 768	48,4	60	Linee guida VESA
WXGA	1280	× 768	47,4	60	VESA
WXGA	1280	× 768	47,8	60	VESA
SXGA	1280	× 1024	64,0	60	VESA

Ricerca guasti

Verificare se l'indicatore  (standby) lampeggia in rosso.









Quando lampeggia

La funzione di autodiagnostica è attivata.





- 1 Annotare quante volte l'indicatore  (standby) lampeggia tra ogni interruzione di due secondi.
Per esempio, l'indicatore lampeggia tre volte, quindi c'è una sospensione di due secondi, seguita da altri tre lampeggi, ecc.
- 2 Premere  sull'unità per spegnerla, scollegare il cavo di alimentazione e comunicare al proprio rivenditore o centro servizi Sony la modalità di lampeggio dell'indicatore (numero di lampeggi).

Quando non lampeggia

- 1 Controllare gli elementi indicati nella tabella sottostante.
- 2 Se il problema persiste, fare riparare l'unità da personale tecnico qualificato.

Condizione	Spiegazione/soluzioni
Immagine	
Assenza di immagine (schermo scuro) e assenza di audio	<ul style="list-style-type: none">• Controllare il collegamento dell'antenna/del cavo.• Collegare l'unità alla rete di alimentazione e premere  sull'unità.• Qualora l'indicatore  (standby) si accenda in rosso, premere TV .
Assenza di immagine o di informazioni menu dall'apparecchiatura collegata al connettore scart	<ul style="list-style-type: none">• Premere / per visualizzare l'elenco delle apparecchiature collegate, quindi selezionare l'ingresso desiderato.• Controllare il collegamento tra l'apparecchiatura opzionale e l'unità.
Immagine doppie o ombre (solo in modalità analogica)	<ul style="list-style-type: none">• Controllare il collegamento dell'antenna/del cavo.• Controllare l'ubicazione e il direzionamento dell'antenna.
Sullo schermo compaiono solo effetto neve e rumore (solo in modalità analogica)	<ul style="list-style-type: none">• Controllare che l'antenna non sia rotta o piegata.• Controllare che la durata dell'antenna non sia giunta al termine (3-5 anni in caso di uso normale, 1-2 anni in zone di mare).
Immagine con disturbi visivi o audio durante la visualizzazione di un canale televisivo (solo in modalità analogica)	<ul style="list-style-type: none">• Regolare "AFT" (Sintonizzazione automatica di precisione) per ottenere una migliore ricezione dell'immagine (pagina 41).
Sullo schermo compaiono puntini neri e/o luminosi	<ul style="list-style-type: none">• L'immagine di uno schermo si compone di pixel. Eventuali puntini neri e/o luminosi (pixel) sullo schermo non denotano un malfunzionamento.
Assenza di colore nei programmi	<ul style="list-style-type: none">• Selezionare "Ripristino" (pagina 46).
Assenza di colore o colore irregolare durante la visione di un segnale proveniente dalle prese  /  COMPONENT IN	<ul style="list-style-type: none">• Verificare il collegamento delle prese / COMPONENT IN e controllare che i connettori siano saldamente inseriti nelle rispettive prese.
L'immagine si ferma sullo schermo o contiene blocchi	<ul style="list-style-type: none">• Controllare livello del segnale (pagina 43). Qualora la barra segnale sia rossa (nessun segnale) o gialla (segnale basso), controllare il collegamento dell'antenna/del cavo.• Rimuovere il dispositivo USB collegato. Potrebbe essere danneggiato o non supportato dall'unità. Visitare il sito Web indicato di seguito per informazioni aggiornate sui dispositivi USB compatibili: http://support.sony-europe.com/TV/compatibility/

Condizione	Spiegazione/soluzioni
Suono	
Assenza di audio, ma immagine buona	<ul style="list-style-type: none"> • Premere \triangle +/- o \square (esclusione audio). • Verificare se “Altoparlante” è impostato su “Altoparlante TV” (pagina 38). • Quando si utilizza un ingresso HDMI con CD Super Audio o DVD-Audio, DIGITAL AUDIO OUT (OPTICAL) potrebbe non emettere segnali audio.
Canali	
Il canale desiderato non può essere selezionato	<ul style="list-style-type: none"> • Passare dalla modalità digitale a quella analogica o viceversa e selezionare il canale digitale/analogico desiderato.
Alcuni canali sono vuoti	<ul style="list-style-type: none"> • Solo canale codificato/abbonamento. Abbonarsi al servizio televisivo a pagamento. • Il canale viene utilizzato solo per i dati (immagine e audio assenti). • Rivolgersi all'emittente televisiva per i dettagli della trasmissione.
I canali digitali non vengono visualizzati	<ul style="list-style-type: none"> • Rivolgersi a un installatore locale per verificare se sono disponibili trasmissioni digitali nella zona. • Procurarsi un'antenna più potente.
Comunicazione wireless	
Ritardo immagini	<ul style="list-style-type: none"> • Dopo aver acceso l'alimentazione, è necessario attendere qualche istante per stabilire la comunicazione wireless. Sono necessari circa 20 secondi per visualizzare le immagini. Selezionando l' “Avvio rapido” il tempo di attesa potrebbe diminuire (pagina 36).
“Comunicazione wireless in corso.” non scompare, o viene visualizzato “Comunicazione wireless fallita.”	<ul style="list-style-type: none"> • Quando la comunicazione wireless è disturbata, sono necessari circa 15 secondi per visualizzare di nuovo le immagini. “Comunicazione wireless in corso.” rimane visualizzato finché non ricompaiono le immagini. • Verificare la situazione dell'installazione del monitor e dell'Unità di Controllo (pagina 4). • Verificare se un'apparecchiatura wireless che utilizza la stessa frequenza dell'unità sia in funzione nelle vicinanze, oppure se qualche apparecchiatura che disturba la comunicazione wireless di questa unità si trovi vicino all'unità. In tal caso, spostare l'apparecchiatura lontana dall'unità o spegnerne l'alimentazione.
Immagini o audio disturbati o discontinui	<ul style="list-style-type: none"> • Verificare la situazione dell'installazione del monitor e dell'Unità di Controllo (pagina 4). • Le immagini potrebbero risultare distorte se qualcuno cammina tra il monitor e l'Unità di Controllo. • Verificare se un'apparecchiatura wireless che utilizza la stessa frequenza dell'unità sia in funzione nelle vicinanze, oppure se qualche apparecchiatura che disturba la comunicazione wireless di questa unità si trovi vicino all'unità. In tal caso, spostare l'apparecchiatura lontana dall'unità o spegnerne l'alimentazione.
Generale	
Immagine e/o audio distorti	<ul style="list-style-type: none"> • Tenere l'unità lontana da fonti di rumore quali autovetture, motocicli, asciugacapelli o apparecchiature ottiche. • Durante l'installazione delle apparecchiature opzionali, lasciare spazio tra queste e l'unità. • Controllare il collegamento dell'antenna/del cavo. • Tenere il cavo televisivo dell'antenna/della TV via cavo lontano da altri cavi di connessione.
L'unità si spegne automaticamente (passa automaticamente alla modalità standby)	<ul style="list-style-type: none"> • Verificare se “Timer Spegnimento” sia attivato o confermare l'impostazione “Durata” di “Impostaz. accensione timer” (pagina 36). • Qualora non venga ricevuto alcun segnale o non si effettui nessuna operazione in modalità televisore per 10 minuti, il monitor si pone automaticamente in modalità standby.
L'unità si accende automaticamente	<ul style="list-style-type: none"> • Controllare se “Avvio timer” è attivato (pagina 36).

Condizione	Spiegazione/soluzioni
Impossibile selezionare alcune fonti di ingresso	• Selezionare “Impostazione AV” e disattivare l’opzione “Salta” per la fonte di ingresso (pagina 38).
Il telecomando non funziona	• Sostituire le batterie. • Registrare il telecomando sull’unità utilizzando i tasti  /  /  /  /  presenti sulla parte frontale del ricevitore (pagina 50).
Impossibile aggiungere un canale all’Elenco preferiti	• L’Elenco preferiti può contenere fino a 999 canali.
L’apparecchiatura HDMI non compare nell’“Elenco Dispositivi HDMI”	• Verificare che l’apparecchiatura sia compatibile con “Controllo per HDMI”.
Non tutti i canali sono preselezionati	• Visitare il sito Web dell’assistenza per informazioni sui fornitori di servizi via cavo: http://support.sony-europe.com/TV/DVBC/
Non è possibile selezionare “No” in corrispondenza di “Controllo per HDMI”	• Se sull’unità sono collegate apparecchiature audio compatibili con “Controllo per HDMI”, non è possibile selezionare “No” in questo menu. Se si desidera modificare l’uscita audio agli altoparlanti dell’unità, selezionare “Altoparlante TV” nel menu “Altoparlante” (pagina 38).
Sullo schermo viene visualizzato il messaggio “Modalità Esposizione: S1”	• Selezionare “Ripristina tutto” nel menu “Impostazione Unità di Controllo” (pagina 39).

DICHIARAZIONE DI CONFORMITA' IN BASE ALL'ARTICOLO 2 PARAGRAFO B DEL D.M. 26.03.1992

Si dichiara che questi modelli sono stati assemblati nella Comunità Economica Europea nel rispetto delle disposizioni di cui al D.M. 26.03.92 ed in particolare sono conformi alle prescrizioni dell’articolo 1 dello stesso D.M.

DICHIARAZIONE DI CONFORMITÀ

Si dichiara che gli apparecchi sono stati fabbricati in conformità all’Art. 2 Comma 1 del D.M. 28.08.95 n.548. Le prescrizioni alle frequenze sono quelle indicate nel paragrafo 3 dell’allegato A al D.M. 25.06.85 e nel paragrafo 3 dell’allegato 1 al D.M. 27.08.87 e precisamente:

BANDE DI FREQUENZA

1. Bande di frequenza:

Low VHF	E2 - C	Freq. da 48,25 a 82,25 MHz	Compreso Canale C
	S01 - S2	Freq. da 69,25 a 112,25 MHz	
	S3 - S10	Freq. da 119,25 a 168,25 MHz	
High VHF	E5 - E12	Freq. da 175,25 a 224,25 MHz	
	S11 - S20	Freq. da 231,25 a 294,25 MHz	
Hyperband	S21 - S36	Freq. da 303,25 a 423,25 MHz	
	S37 - S41	Freq. da 431,25 a 463,25 MHz	
UHF	E21 - E69	Freq. da 471,25 a 855,25 MHz	

2. Frequenza intermedia: Multi - Standard FI-Video: 38,9 MHz
FI-Audio I: 33,4 MHz
FI-Audio II: 33,16 MHz

3. Oscillatore locale: Frequenza oscillatore locale superiore a quella del segnale.

KDL-40ZX1
Diagrammi a blocchi

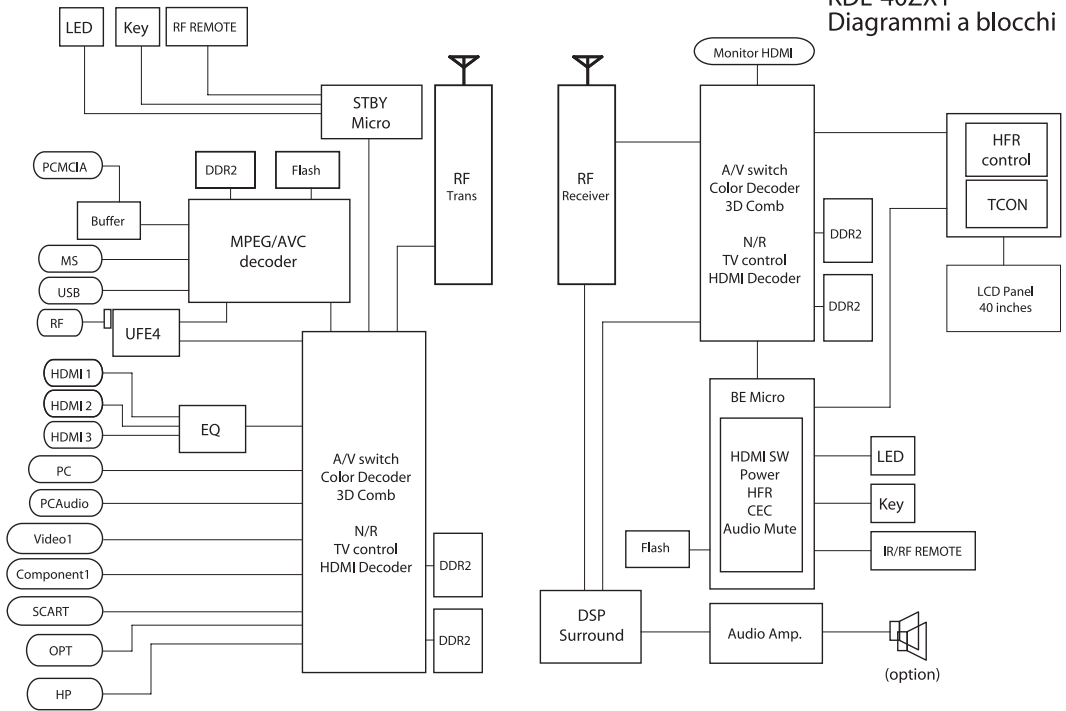

Inleiding

Bedankt dat u hebt gekozen voor dit Sony-product.

Alvorens de televisie te gebruiken, dient u deze handleiding volledig door te lezen. Bewaar de handleiding voor raadpleging in de toekomst.

De fabrikant van dit product is Sony Corporation, 1-7-1 Konan Minato-ku Tokyo, 108-0075 Japan. De geautoriseerde vertegenwoordiging voor EMC en product veiligheid is Sony Deutschland GmbH, Hedelfinger Strasse 61, 70327 Stuttgart, Duitsland. Voor service- of garantie zaken verwijzen wij u graag naar de adressen in de afzonderlijke service/garantie documenten.

Mededeling betreffende de digitale televisiefunctie

- Functies met betrekking tot digitale televisie (**DVB**) werken alleen in landen of gebieden waar DVB-T (MPEG-2 en H.264/MPEG-4 AVC) digitale aardse signalen worden uitgezonden of waar toegang is tot een compatibele DVB-C (MPEG-2 en H.264/MPEG-4 AVC) kabelservice. Vraag uw dealer of u een DVB-T-signaal kunt ontvangen waar u woont of vraag uw kabelleverancier of hun DVB-C-kabelservice geschikt is voor een geïntegreerde werking met deze televisie.
- Uw kabelleverancier kan voor een dergelijke service extra kosten in rekening brengen en het kan zijn dat u moet instemmen met bepaalde voorwaarden.
- Alhoewel dit televisietoestel de DVB-T- en DVB-C-specificaties volgt, kan compatibiliteit met toekomstige DVB-T digitale aardse en DVB-C digitale kabeluitzendingen niet worden gegarandeerd.
- Bepaalde digitale televisiefuncties zijn wellicht niet beschikbaar in sommige landen/regio's en DVB-C-kabel werkt wellicht niet goed met alle aanbieders.
- Raadpleeg voor meer informatie over de DVB-C-functie onze site voor kabelondersteuning:
<http://support.sony-europe.com/TV/DVBC/>

Opmerking voor draadloos signaal

1. Hierbij verklaart Sony dat dit toestel in overeenstemming is met de essentiële eisen en de andere relevante bepalingen van richtlijn 1999/5/EG.

Raadpleeg de volgende URL om de gelijkvormigheidsverklaring (DoC) voor de R&TTE-richtlijn te verkrijgen:

<http://www.compliance.sony.de/>



2. Het draadloze systeem van een tv kan enkel worden gebruikt in de volgende landen:

Oostenrijk, België, Bulgarije, Cyprus, Tsjechië, Denemarken, Estland, Finland, Frankrijk, Duitsland, Griekenland, Hongarije, IJsland, Ierland, Italië, Letland, Liechtenstein, Litouwen, Luxemburg, Malta, Nederland, Noorwegen, Polen, Portugal, Slowakije, Roemenië, Slovenië, Spanje, Zweden, Zwitserland, Turkije en het Verenigd Koninkrijk.

Wanneer u gebruik maakt van het draadloze systeem van de tv, zijn de kanalen 36 tot 48 (5,15 - 5,25 GHz) enkel bestemd voor gebruik binnenshuis.

Draadloos tv-systeem - reglementering

Voor klanten in Italië

- wat privégebruik betreft, door het wettelijk decreet van 1.8.2003, nr. 259 ("Code of Electronic Communications"). Artikel 104 in het bijzonder geeft aan wanneer een algemene goedkeuring op voorhand moet worden verkregen en Art. 105 wanneer vrij gebruik is toegelaten;
- met inachtneming van de voorziening aan het publiek van RLAN-toegang tot telecom-netwerken en diensten (bv. draadloos tv-systeem), door het ministerieel decreet van 28.5.2003, zoals geamendeerd, en Art. 25 (algemene goedkeuring voor elektronische communicatienetwerken en diensten) van de Code of electronic communications
- wat privégebruik betreft, door het wettelijk decreet van 12.07.2007

Voor klanten in Noorwegen

Gebruik van deze radioapparatuur is niet toegelaten in het geografische gebied binnen een straal van 20 km vanaf het centrum van Ny-Ålesund, Svalbard.

Voor klanten in Cyprus

De eindgebruiker moet het draadloze tv-systeem inschrijven bij het departement van elektronische communicatie (Department of Electronic Communications) (P.I. 6/2006 en P.I. 6A/2006). P.I. 6/2006 is de regeling betreffende radiocommunicatie (categoriën van stations onderworpen aan algemene autorisatie en registratie) van 2006. P.I. 6A/2006 is de algemene autorisatie voor het gebruik van radiofrequenties door Radio Local Area Networks en door Wireless Access Systems, inclusief Radio Local Area Networks (WAS/RLAN).

Informatie over handelsmerken

- DVB** is een gedeponeerd handelsmerk van het DVB project.
- Gefabriceerd onder licentie van Dolby Laboratories. Dolby en het symbool double-D zijn handelsmerken van Dolby Laboratories.
- HDMI, het HDMI-logo en High-Definition Multimedia Interface zijn handelsmerken of gedeponeerde handelsmerken van HDMI Licensing LLC.
- "BRAVIA" en BRAVIA zijn handelsmerken van Sony Corporation.
- "XMB" en "xross media bar" zijn handelsmerken van Sony Corporation en Sony Computer Entertainment Inc.



Opmerking voor identificatielabel

De labels met het modelnr. en de voedingsklasse (in overeenstemming met de toepasselijke veiligheidsreglementen) bevinden zich op de volgende locaties:

Scherm: aan de binnenkant van de beschermkap van de aansluitingen
Mediaontvanger: aan de onderkant

INDEPENDENT JPEG GROUP SOFTWARE

The module, libjpeg is the work of the Independent JPEG Group. © copyright 1991-1998. Thomas G.Lane. ALL right reserved

Inhoudsopgave

<i>Aan de slag</i>	4
Veiligheidsinformatie	16
Voorzorgsmaatregelen.....	18
Afstandsbediening en bedieningselementen/aanduidingen op het toestel	19
<i>Televisie kijken</i>	
Televisie kijken	24
De Digitale Elektronische Programmagids gebruiken (EPG) DVB	26
De digitale favorieten-lijst gebruiken DVB	27
<i>Optionele apparatuur gebruiken</i>	
Verbindingsdiagram.....	28
Beelden bekijken van apparatuur die op de televisie is aangesloten	31
USB Photo Viewer gebruiken.....	32
BRAVIA Sync gebruiken met Controle voor HDMI.....	34
<i>Menufuncties gebruiken</i>	
Het startmenu van de mediaontvanger (XMB™) gebruiken.....	35
Instellingen	36
Het startmenu van het scherm (XMB™) gebruiken.....	45
<i>Overige informatie</i>	
Specificaties	51
Problemen oplossen	54

DVB : alleen voor digitale kanalen

NL

 Alvorens de televisie te gebruiken, dient u de paragraaf met "veiligheidsinformatie" in deze handleiding te lezen.
Bewaar deze handleiding zodat u deze in de toekomst kunt raadplegen.

1: Accessoires en het toestel controleren

Scherm (1)

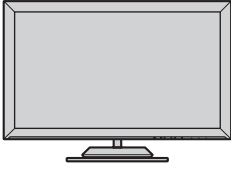

Mediaontvanger (1)



Netsnoer voor scherm (1)

Netsnoer voor netadapter (1)

Netadapter voor mediaontvanger (1)

Afstandsbediening RM-ED001 (1)

Batterijen AA-formaat (type R6) (2)

IR Blaster (Y-kabel) (2)

Standaard voor mediaontvanger (1)

Beschermkap van de aansluitingen (1)

Vulringen (zwart) (4)

2: De tv installeren

De volgende stappen moeten worden uitgevoerd in overeenstemming met de installatiestappen in de gebruiksaanwijzing van de optionele accessoires. Volg de instructies in deze handleiding en raadpleeg daarbij de gebruiksaanwijzing geleverd bij de accessoires. Raadpleeg voor uitleg tussen () in de installatiestappen dezelfde stappen in de gebruiksaanwijzing geleverd bij de accessoires.

Installatie op een tv-meubel

Bereid het volgende item voor;

- SS-TBL700-Luidsprekersysteem (niet bijgeleverd)



- Voor u de volgende instructies uitvoert, dient u eerst het SS-TBL700-Luidsprekersysteem voor te bereiden (Tafelstandaard). Maak de Basisplaat vast aan de Tafelstandaard zoals uitgelegd in de gebruiksaanwijzing van het SS-TBL700-Luidsprekersysteem.
- Verwijder de blauwe kleefband niet die de plaat op zijn plaats houdt aan de achterkant van het scherm tot u klaar bent met de installatie van de Tafelstandaard.

- 1 Verwijder de beschermkap van de standaard.

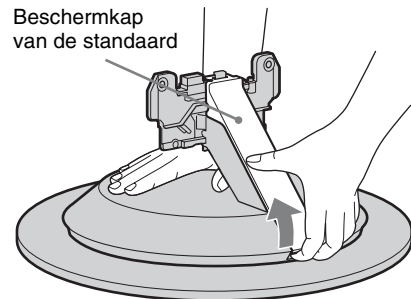

- 2** Plaats het scherm voorzichtig op de nek van de Tafelstandaard door de ∇ -markering van de plaat op een lijn te brengen met de bovenkant van de Tafelstandaard. Zorg ervoor dat u hiervoor minstens met twee bent.

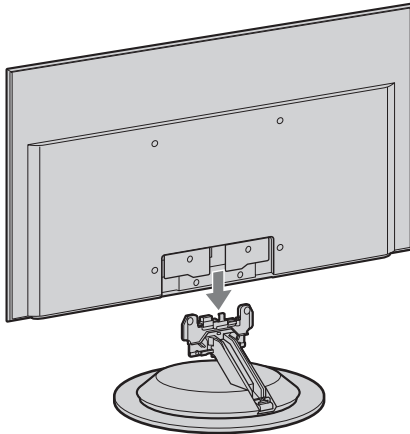

∇ markering

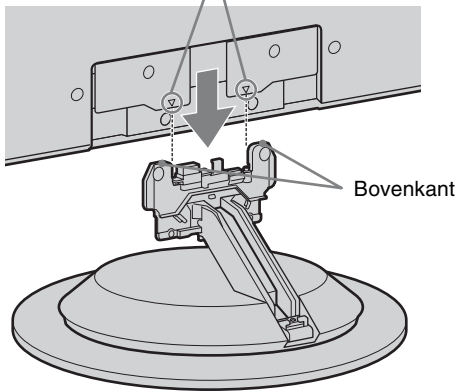

Bovenkant

- 3** Maak het scherm vast aan de Tafelstandaard met de schroeven (geleverd bij SS-TBL700). Maak eerst de twee onderste schroeven vast en daarna de twee bovenste.

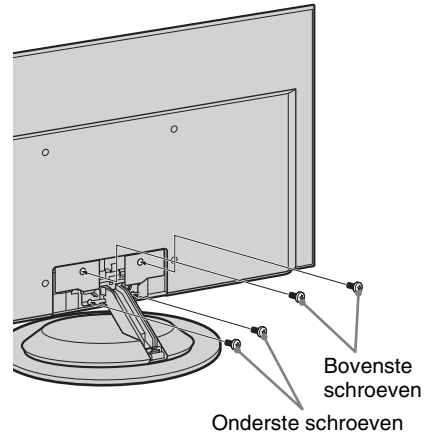

- Als u een elektrische schroevendraaier gebruikt, stelt u het aandraaimoment in op ongeveer 1,5 N·m {15 kgf·cm}.
- Druk niet op het LCD-scherf of op het kader rond het scherm.
- Houd de Tafelstandaard stevig vast met beide handen.

- 4** Sluit het netsnoer (bijgeleverd) aan op de AC IN-aansluiting.

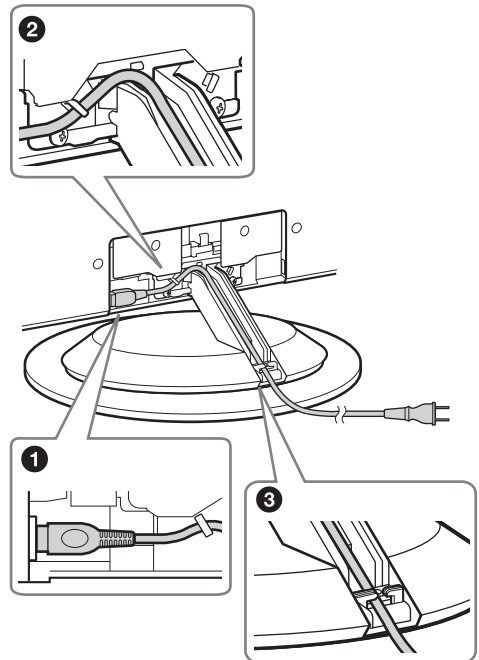



- Steek de stekker volledig in de aansluiting.
- Wanneer u de tv verbindt met een HDMI-toestel, dient u eveneens de HDMI-kabel aan te sluiten op de HDMI IN-aansluiting (pagina 28).

5 Maak de beschermkap van de standaard opnieuw vast.

Plaats de beschermkap van de standaard over de bovenkant van de centrale stijl van de Tafelstandaard en druk naar beneden tot u een klik hoort.

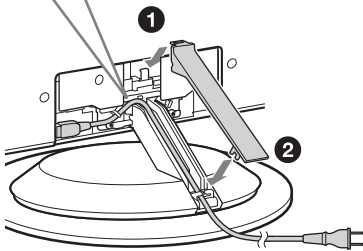
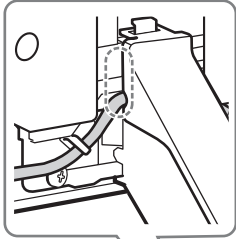

- Zorg ervoor dat het netsnoer niet klem komt te zitten wanneer u de beschermkap vastmaakt.

6 Maak de beschermkap van de aansluitingen vast.

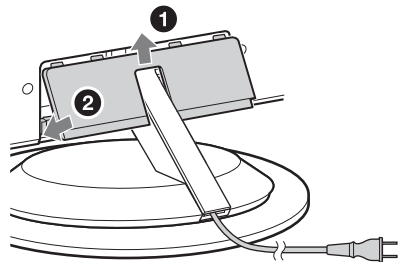

7 Steek de stekker van de televisie in het stopcontact (220 - 240 V AC, 50 Hz).

Installatie tegen een muur

Bereid de volgende items voor:

- SU-WL700-Wandmontagesteun (niet bijgeleverd)
- SS-WAL700-Luidsprekersysteem (niet bijgeleverd)
- Vulringen (zwart) (4) (bijgeleverd)

1 Plaats de bijgeleverde vulringen (4-2).

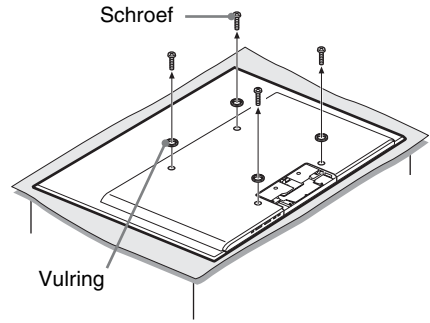

- 1 Verwijder de vier schroeven aan de achterkant van het scherm.
- 2 Plaats de vulringen (zwart) in de ontstane schroefgaten.

2 Volg stappen 4-3 tot 4-4 en raadpleeg daarbij de gebruiksaanwijzing geleverd bij de Wandmontagesteun.

Wanneer u enkel de Wandmontagesteun gebruikt

Ga verder met stap 5 in deze handleiding.

Wanneer u het Luidsprekersysteem gebruikt

Ga verder met stap 3 in deze handleiding.

3 Maak de Vergrendelbeugel los om het Luidsprekersysteem te plaatsen (4-5).

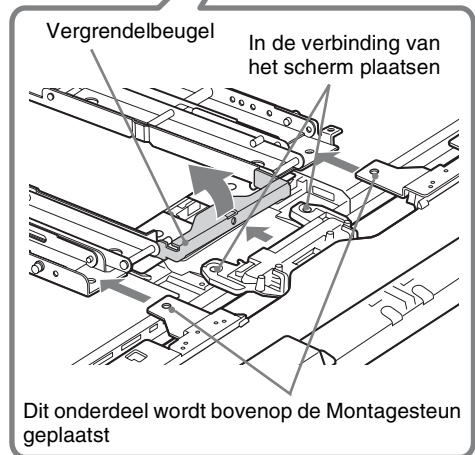
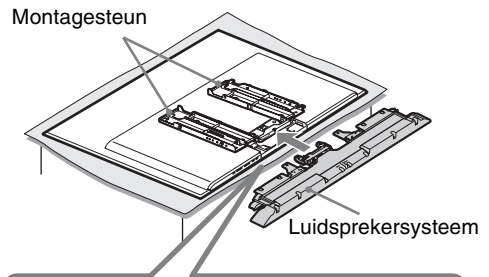

- 4** Maak het Luidsprekersysteem vast met twee schroeven (geleverd bij het Luidsprekersysteem).

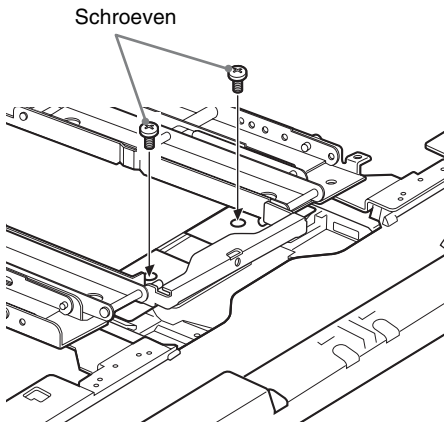

- 5** Raadpleeg de gebruiksaanwijzing geleverd bij de Wandmontagesteun en volg stappen **4**-6 tot **4**-7.
- 6** Sluit het netsnoer (bijgeleverd) aan op de AC IN-aansluiting (**5**-1).

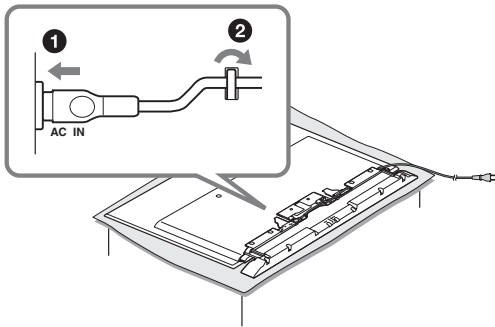

Wanneer u het Luidsprekersysteem installeert

Maak het netsnoer vast met de twee haken en leid de kabel naar beneden langs de rechterkant van het scherm.



- Wanneer u de tv verbindt met een HDMI-toestel, dient u eveneens de HDMI-kabel aan te sluiten op de HDMI IN-aansluiting (pagina 28).
- 7** Raadpleeg de gebruiksaanwijzing geleverd bij de Wandmontagesteun om verder te gaan met de installatie van dit product tegen de muur.



- U kunt de kabels niet langer aansluiten op het scherm wanneer dit tegen de muur hangt.
- Wanneer u het scherm verplaatst, heft u het onderaan op met een zachte doek om schade te voorkomen. Houd het scherm niet vast bij de luidspreker.

3: Een antenne/Set Top Box/recorder (bv. dvd-recorder) aansluiten op de mediaontvanger

Een Set Top Box/recorder (bv. dvd-recorder) aansluiten via SCART

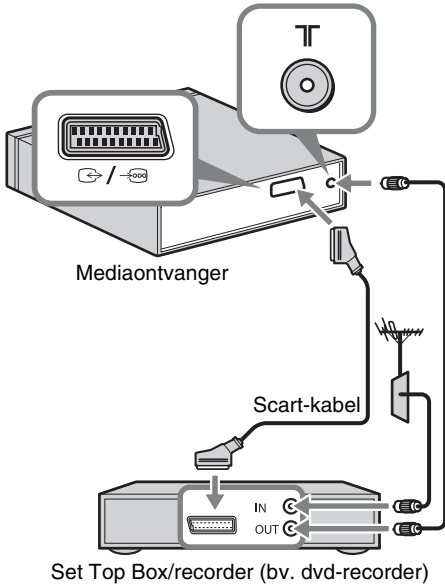

Een Set Top Box/recorder (bv. dvd-recorder) aansluiten via HDMI

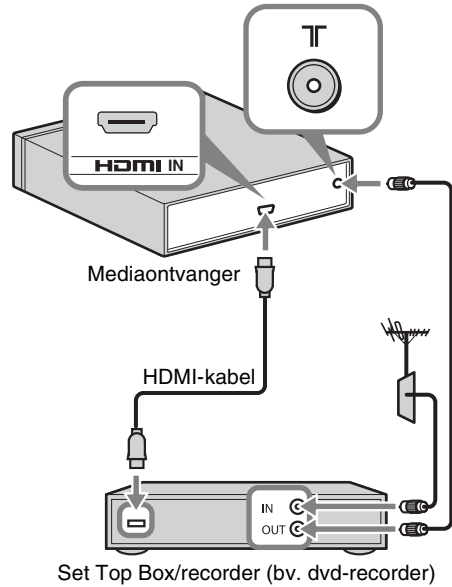

- U kunt ook apparatuur aansluiten op de HDMI-ingang aan de linkerkant van het scherm.

Het netsnoer aansluiten op de mediaontvanger



- Zorg ervoor dat het netsnoer is bevestigd.

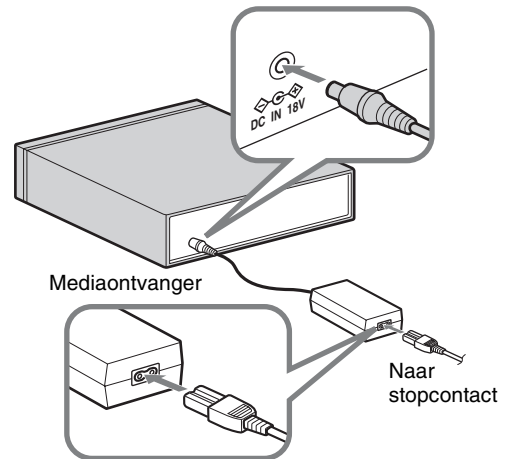

4: Voorkomen dat de tv omvalt (enkel bij installatie op een tv-meubel)

Bereid het volgende item voor:

- Ondersteuningsadapter voor de standaard (geleverd bij SS-TBL700-Luidsprekersysteem)

- 1 Verwijder de schroef uit de Tafelstandaard.

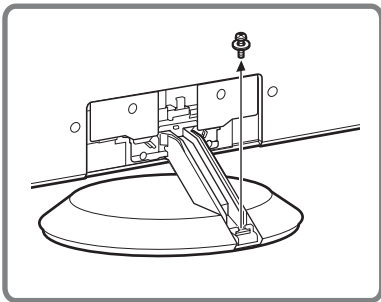
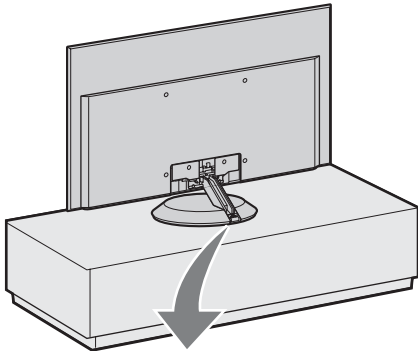

- 2 Maak de ondersteuningsadapter voor de standaard vast aan de Tafelstandaard.

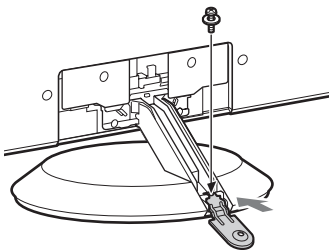

- 3 Maak een stuk touw of ketting vast aan de adapter en maak deze vervolgens vast aan het tv-meubel (niet bijgeleverd). Zorg ervoor dat het touw of de ketting niet slap hangt.

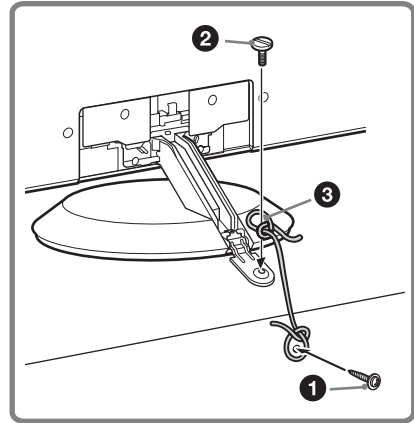
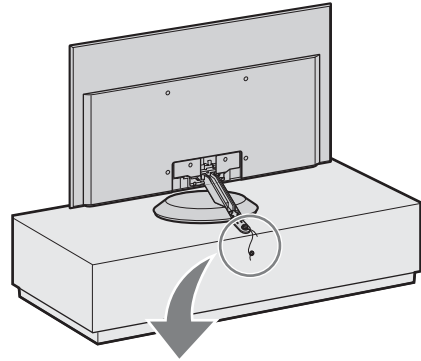

- 1 Schroef een hout Schroef (4 mm diameter, niet bijgeleverd) vast in het tv-meubel.
- 2 Plaats een kolom Schroef (M6 × 12-15, niet bijgeleverd) in de Schroefopening van het scherm.
- 3 Verbind de hout Schroef en de kolom Schroef met een stevig stuk touw.

5: De eerste instellingen uitvoeren

De batterijen in de afstandsbediening plaatsen

Druk op het lipje en haal deze omhoog om te openen.

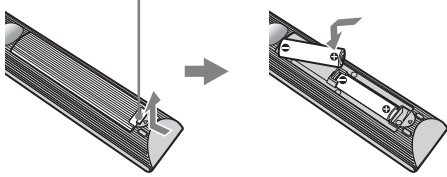

- Let op de + en de – bij het plaatsen van de batterijen.
- Combineer geen verschillende typen batterijen, of oude en nieuwe batterijen.
- Gooi oude batterijen niet gewoon weg, maar lever ze in. In bepaalde regio's kan het verwerken van batterijen aan regels zijn gebonden. Neem hiervoor contact op met de lokale autoriteiten.
- Hanteer de afstandsbediening met zorg. Laat de afstandsbediening niet vallen, ga er niet op staan en mors er geen vloeistof op.
- Plaats de afstandsbediening niet in de buurt van een warmtebron, op een plek in direct zonlicht of in een vochtige ruimte.

De draadloze communicatie instellen tussen de toestellen



- Dit toestel kan in dezelfde ruimte worden geplaatst.
- Laat bij de installatie een ruimte van 30 cm tot 20 m over tussen het scherm en de mediaontvanger.
- Zorg dat er geen obstakels staan tussen het scherm en de mediaontvanger. Anders kan het beeld verslechteren.
- Herschik de installatiepositie van het scherm en de mediaontvanger in geval van een wazig beeld.
- Plaats geen van beide toestellen op een metalen rek.
- Gebruik geen twee toestellen of meer tegelijk binnen een gebied waar zich radiostoring kan voordoen.

1 Druk op  om het toestel in te schakelen.

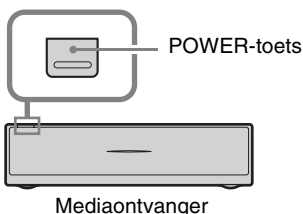

Mediaontvanger

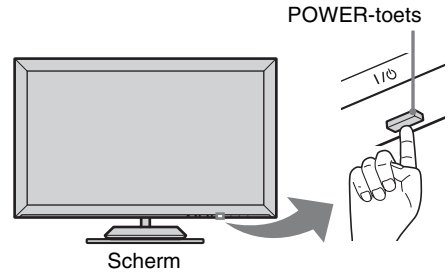



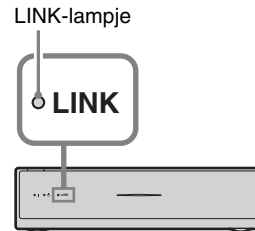

- 2 Controleer het LINK-lampje op de mediaontvanger. Als de draadloze communicatie tussen de mediaontvanger en het scherm is ingesteld, gaat dit lampje branden.

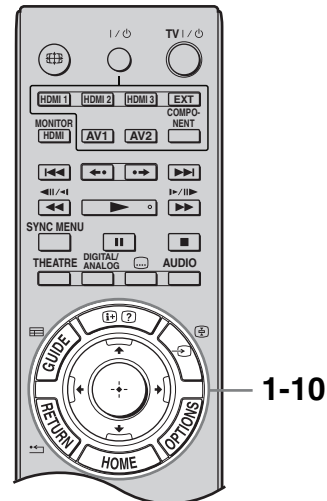

De eerste instellingen uitvoeren



De eerste keer dat u het toestel aanzet, verschijnt het menu Taal op het scherm.

- 1 Druk op , , ,  om de taal te selecteren voor de menuschermen en druk vervolgens op .



- Als de afstandsbediening niet werkt, drukt u op $\uparrow/\downarrow/\leftarrow/\rightarrow/\oplus$ op de mediaontvanger (pagina 22) om de taal te selecteren.

2 Selecteer "OK" en druk vervolgens op \oplus .

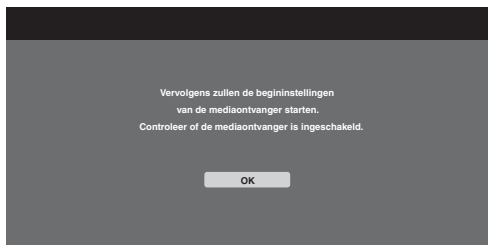

3 Druk op \uparrow/\downarrow om het land te selecteren waarin u het toestel gaat gebruiken en druk vervolgens op \oplus .

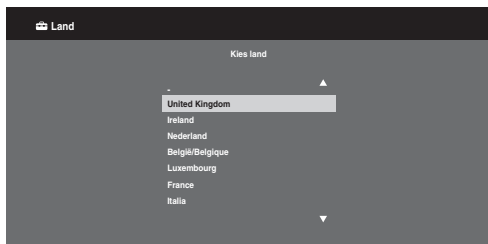

Als het land waarin u het toestel wilt gebruiken niet in de lijst wordt weergegeven, dan selecteert u "-" in plaats van een land.

4 Druk op \uparrow/\downarrow om het type locatie te selecteren waar u het toestel gaat bedienen en druk vervolgens op \oplus .



- Selecteer "Thuis" voor de beste scherminstellingen om het scherm in huis te gebruiken.

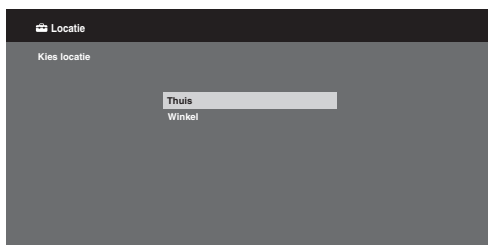

5 Selecteer "OK" en druk vervolgens op \oplus .

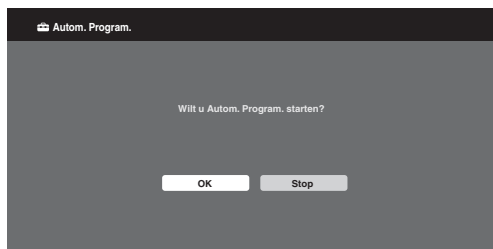

6 Druk op \uparrow/\downarrow om "Aards" of "Kabel" te selecteren en druk vervolgens op \oplus .

Als u "Kabel" selecteert, wordt het scherm voor het selecteren van het scantype weergegeven. Zie "Het toestel afstemmen voor kabelverbinding" (pagina 12). Het toestel begint te zoeken naar alle beschikbare digitale kanalen en vervolgens naar alle beschikbare analoge kanalen. Dit kan enige tijd duren; druk tijdens het zoeken geen toetsen in op het toestel of de afstandsbediening.

Als er een bericht verschijnt waarin u wordt gevraagd de aansluiting van de antenne te controleren:

Er werden geen digitale of analoge kanalen gevonden. Controleer de aansluiting van de antenne/kabel en druk op \oplus om het automatisch programmeren opnieuw te starten.

7 Als het menu "Programma's sorteren" op het scherm verschijnt, volgt u de stappen van "Programma's sorteren" (pagina 40).

Als u de volgorde van de opgeslagen analoge kanalen op het toestel niet wilt wijzigen, drukt u op \leftarrow RETURN om naar stap 8 te gaan.

8



Zie pagina 36 voor meer informatie.



Zie pagina 34 voor meer informatie.

10 Druk op ⊕.

Het toestel heeft nu alle beschikbare kanalen afgestemd.



- Wanneer een digitale zender niet kan worden ontvangen of als er in stap 3 een land wordt geselecteerd zonder digitale zenders, dan moet de tijd worden ingesteld na het uitvoeren van stap 7.

Het toestel afstemmen voor kabelverbinding

1 Druk op ⊕.

2 Druk op ⇅/⇅ om "Snelscan" of "Volledige scan" te selecteren en druk vervolgens op ⊕.

"Snelscan": de kanalen worden afgestemd volgens de informatie van de kabelaanbieder in het uitzendesignaal.

De aanbevolen instelling voor "Frequentie", "Netwerk-ID" en "Symbolsnelheid" is "Auto".

Deze optie wordt aanbevolen voor het snel programmeren, mits dit door uw kabelaanbieder wordt ondersteund.

Als er via "Snelscan" niet wordt afgestemd, moet u de methode "Volledige scan", die hierna wordt beschreven, gebruiken.

"Volledige scan": alle beschikbare kanalen worden afgestemd en opgeslagen. Deze procedure kan enige tijd in beslag nemen.

Deze optie wordt aanbevolen als "Snelscan" niet door uw kabelaanbieder wordt ondersteund.

Raadpleeg voor meer informatie over ondersteunde kabelaanbieders de ondersteuningssite:

<http://support.sony-europe.com/TV/DVBC/>

3 Druk op ⇅ om "Start" te selecteren en druk vervolgens op ⊕.

Het toestel begint te zoeken naar kanalen. Druk geen toetsen in op het toestel of de afstandsbediening.



- Bepaalde kabelaanbieders ondersteunen "Snelscan" niet. Als er geen kanalen worden gedetecteerd via "Snelscan", gebruikt u "Volledige scan".

6: Optionele apparatuur bedienen met de afstandsbediening

De IR Blaster verbinden met de optionele apparatuur

Schakel de mediaontvanger uit voor u de IR Blaster aansluit.

Maak de IR Blaster vast in de buurt van de afstandsbedieningssensor (IR) van het toestel.

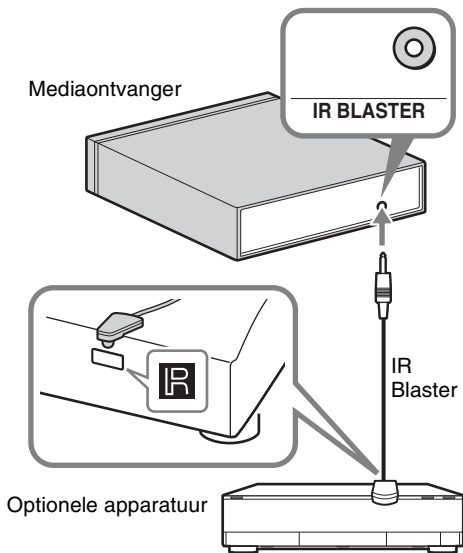

Instellingen IR Blaster uitvoeren

Door "Instellingen IR Blaster" uit te voeren, kunt u met deze afstandsbediening de meeste Sony Blu-ray Disc-spelers, DVD-spelers, DVD-recorders en AV-ontvangers bedienen, of apparaten van andere fabrikanten. Volg de onderstaande stappen om de afstandsbediening te programmeren.

- 1 Druk op **HOME** op de afstandsbediening.
- 2 Druk op \leftarrow/\rightarrow om "Instellingen" te selecteren.
- 3 Druk op \uparrow/\downarrow om "Instellingen mediaontvanger" te selecteren en druk vervolgens op \oplus .

- 4 Druk op \uparrow/\downarrow om "Instellingen IR Blaster" te selecteren en druk vervolgens op \oplus . Het scherm "Instellingen IR Blaster" wordt weergegeven.

Instellingen IR Blaster			
Ingangen	Type	Merk	Code
AV1	-	-	-
AV2	-	-	-
HDMI 1	Blu-ray Disc	Sony	1
HDMI 2	-	-	-
HDMI 3	-	-	-
Component	-	-	-

- 5 Druk op \uparrow/\downarrow om "Ingangen" te selecteren om de afstandsbediening te registreren, en selecteer daarna de volgende items:

Type: categorie aangesloten apparaat.

Merk: fabrikant van het apparaat.

Code: IR-code. De standaard IR-code "1" verschijnt als de fabrikant van het apparaat is geselecteerd.

Test: test de stroomvoorziening van het apparaat dat momenteel wordt ingesteld. Let erop dat dit apparaat wordt in- en uitgeschakeld.

Indien het apparaat niet werkt, of bepaalde functies niet werken

Voer de correcte code in of een alternatief (indien beschikbaar) weergegeven in de lijst in stap 5. Merk op dat de lijst mogelijk niet alle codes bevat voor alle modellen van alle merken.



- Wij kunnen niet garanderen dat deze functie bij alle apparaten werkt.

Optionele apparatuur gebruiken

Raadpleeg de gebruiksaanwijzing van de aangesloten apparatuur voor meer informatie. Sommige toetsen werken mogelijk niet, afhankelijk van de aangesloten apparatuur.

- 1 Druk op **HDMI 1, HDMI 2, HDMI 3, AV1, AV2** of **COMPONENT**.
- 2 Druk op **EXT**.
- 3 Druk op **I/⏻** terwijl de toets **EXT** oplicht om het apparaat in te schakelen, en bedien vervolgens het apparaat met de volgende toetsen.

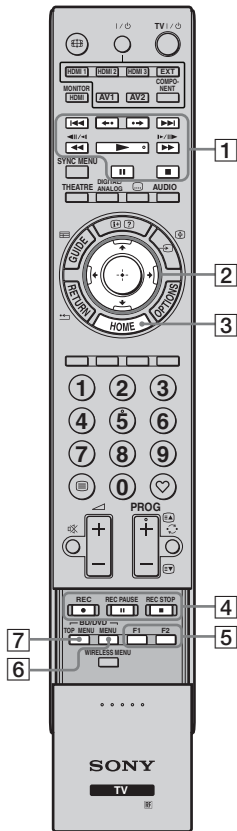

- De toets **▶** heeft een reliëfpunt. Gebruik het reliëfpunt als richtpunt wanneer u andere apparaten bedient.

Item	Beschrijving
1	BD/DVD - bedienings-elementen <ul style="list-style-type: none"> • ◀◀/▶▶: naar het begin gaan van de vorige of volgende titel/scène of het vorige of volgende hoofdstuk/nummer. • ◀•/•▶: de scène herhalen/kort vooruitspoelen. • ◀◀/▶▶: de disc snel terug- of vooruitspoelen tijdens het afspelen. • ▶: een disc afspelen aan normale snelheid. • : afspelen pauzeren. • ■: afspelen stoppen.
2	◀/▶/◀/▶/⊕ Een item selecteren/bevestigen.
3	HOME Het menu openen.
4	DVD - opname-toetsen <ul style="list-style-type: none"> • ● REC: de opname starten. • REC PAUSE: de opname pauzeren. • ■ REC STOP: de opname stoppen.
5	F1/F2 Een functie selecteren bij het gebruik van een combinatieoestel (bv. DVD/HDD).
6	BD/DVD MEMU Het discmenu van de BD/DVD weergeven.
7	BD/DVD TOP MENU Het hoofdmenu van de BD/DVD weergeven.

De standaard voor de mediaontvanger bevestigen

De mediaontvanger kan met de bijgeleverde stand ook verticaal worden geplaatst.

- 1 Plaats de pin in het midden van de standaard op één lijn met de opening aan de rechterkant van de mediaontvanger.

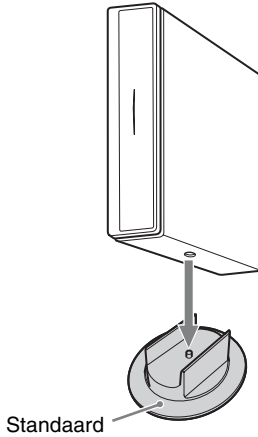

De beschermkap van de aansluitingen verwijderen van het scherm

Neem de beschermkap van de aansluitingen vast zoals afgebeeld. Trek de beschermkap naar beneden **1** en verwijder deze daarna schuin **2**.

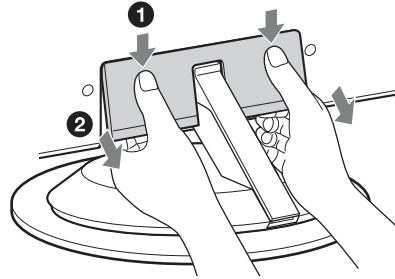

Veiligheidsinformatie

Installatie/configuratie

Installeer en gebruik de televisie volgens de instructies hieronder om het risico op brand, elektrische schok, schade en/of letsel te vermijden.

Installatie

- Het televisietoestel moet in de buurt van een goed toegankelijk stopcontact worden geplaatst.
- Plaats het televisietoestel op een stabiele, vlakke ondergrond.
- Laat wandinstallaties alleen door gekwalificeerd servicepersoneel uitvoeren.
- Het wordt om veiligheidsredenen aanbevolen accessoires van Sony te gebruiken, zoals:
 - Wandmontagesteun SU-WL700
 - Luidsprekersysteem SS-TBL700/SS-WAL700
- Gebruik de schroeven die met de wandmontagesteun meegeleverd zijn om de montagehaken aan het televisietoestel te bevestigen.

De meegeleverde schroeven zijn ontworpen om 8 mm tot 12 mm lang te zijn als ze gemeten worden vanaf het bevestigingsoppervlak van de montagehaak.

De diameter en lengte van de schroeven varieert naargelang het type wandmontagesteun.

Het gebruik van andere schroeven dan de meegeleverde kan leiden tot inwendige schade in het televisietoestel of tot het vallen van het televisietoestel, enz.

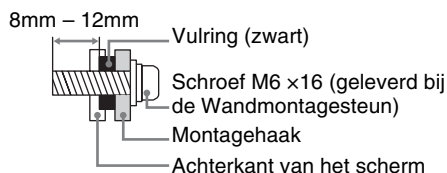

Transport

- Voordat u het televisietoestel transporteert, moet u alle snoeren loskoppelen.
- Voor het transport van een groot televisietoestel zijn twee of meer personen nodig.
- Als u het televisietoestel in uw armen draagt, moet u het vasthouden zoals rechts wordt getoond. Druk niet tegen het LCD-scherm en het kader rond het scherm.
- Als het televisietoestel wordt opgetild of verplaatst, houdt u het toestel stevig vast aan de onderkant.
- Wanneer u het televisietoestel vervoert, mag u dit niet blootstellen aan schokken of sterke trillingen.
- Als u het televisietoestel naar de reparateur brengt of vervoert, verpakt u het in de oorspronkelijke doos en verpakkingsmaterialen.

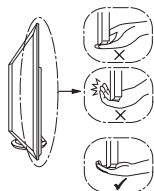
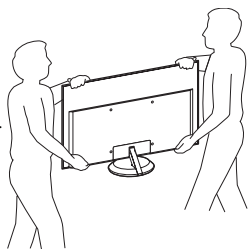

Zorg ervoor dat u de onderkant van het scherm vastpakt en niet de voorkant.

Ventilatie

- Bedek nooit de ventilatie-openingen en steek nooit iets daardoor naar binnen.
- Houd ruimte vrij rond het televisietoestel zoals hierna wordt aangegeven.
- Het wordt aanbevolen de wandmontagesteun van Sony te gebruiken voor een goede luchtcirculatie.

Scherm

Installatie aan de wand

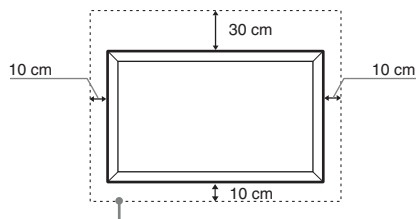

Houd minimaal deze ruimte vrij rond het toestel.

Installatie op de standaard

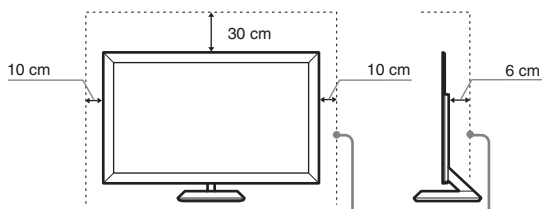

Houd minimaal deze ruimte vrij rond het toestel.

Mediaontvanger

Horizontaal geplaatst

Bovenkant

Voorkant

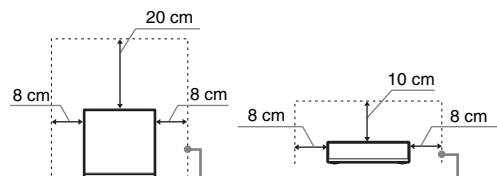

Houd minimaal deze ruimte vrij rond het toestel.

Verticaal geplaatst

Bovenkant

Voorkant

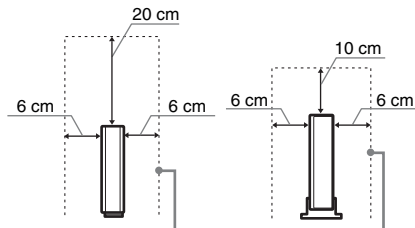

Houd minimaal deze ruimte vrij rond het toestel.

- Voor een goede ventilatie en om ophoping van vuil en stof te voorkomen:
 - Plaats het televisietoestel niet plat op de grond en installeer het niet ondersteboven, achterstevoren of gedraaid.
 - Installeer het televisietoestel niet op een plank, kleed, bed of in een kast.
 - Dek het televisietoestel niet af met een doek, zoals gordijnen, of voorwerpen als kranten enz.
 - Installeer het televisietoestel niet zoals hierna wordt getoond.

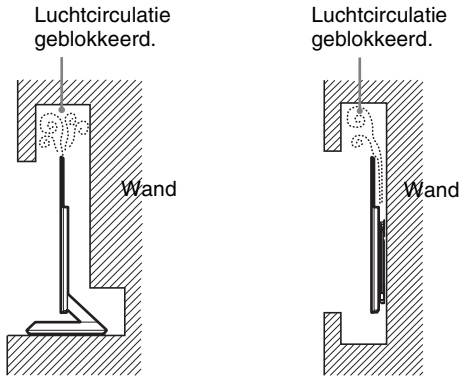

Netsnoer

Hanteer het netsnoer en het stopcontact als volgt om het risico op brand, elektrische schok of schade en/of letsel te vermijden:

- Gebruik alleen Sony-netsnoeren en geen netsnoeren van andere leveranciers.
- Steek de stekker volledig in het stopcontact.
- Gebruik het televisietoestel uitsluitend op een wisselspanning van 220-240 V.
- Koppel voor alle veiligheid het netsnoer los als u de kabels aansluit en let erop dat u niet over de kabels struikelt.
- Verwijder het netsnoer uit het stopcontact voordat er werkzaamheden aan het televisietoestel worden uitgevoerd of het wordt verplaatst.
- Houd het netsnoer uit de buurt van warmtebronnen.
- Verwijder de stekker van het netsnoer en reinig deze regelmatig. Indien de stekker wordt bedekt door stof en vocht opneemt, kan de isolatie verslechteren, hetgeen brand kan veroorzaken.

Opmerkingen

- Gebruik het meegeleverde netsnoer niet voor andere apparatuur.
- Zorg dat het netsnoer niet teveel wordt afgeklemd, gebogen of gedraaid. Hierdoor kunnen de draden worden blootgelegd of doorsneden.
- Pas het netsnoer niet aan.
- Plaats geen zware voorwerpen op het netsnoer.
- Trek nooit aan het netsnoer zelf als dit wordt losgekoppeld.
- Sluit niet te veel apparaten aan op hetzelfde stopcontact.
- Gebruik geen stopcontact dat slecht is aangebracht op de netspanning.

Verboden gebruik

Installeer/gebruik het televisietoestel niet op locaties, in omgevingen of situaties die hierna worden weergegeven. Het televisietoestel kan dan slecht gaan functioneren en brand, elektrische schok, schade en/of letsel veroorzaken.

Locatie:

Buiten (in direct zonlicht), aan de kust, op een schip of ander vaartuig, in een voertuig, in medische instellingen, op instabiele locaties, in de buurt van water, regen vocht of rook.

Omgeving:

Locaties die heet, vochtig of zeer stoffig zijn; waar insecten kunnen binnendringen; waar het toestel kan worden blootgesteld aan mechanische trillingen, in de buurt van brandbare voorwerpen (kaarsen enz.).

Stel het televisietoestel niet bloot aan druppels of spetter en plaats geen met vloeistof gevulde voorwerpen, zoals vazen, op het toestel.

Situatie:

Gebruik het toestel niet als u natte handen heeft, als de kast is verwijderd of met bevestigingen die niet worden aangeraden door de fabrikant. Verwijder de stekker van het televisietoestel uit het stopcontact en ontkoppel de antenne tijdens onweer.

Gebroken glas:

- Gooi niets tegen het televisietoestel. Het schermglas kan breken door de impact en ernstig letsel veroorzaken.
- Als het scherm van het televisietoestel barst, mag u het toestel pas aanraken nadat u de stekker uit het stopcontact hebt getrokken. Anders bestaat er gevaar op elektrische schokken.

Wanneer de televisie niet wordt gebruikt

- Als u het televisietoestel een aantal dagen niet gebruikt, dan moet het worden losgekoppeld van de netspanning vanwege milieu- en veiligheidsredenen.
- Als het televisietoestel nog onder spanning staat wanneer het net is uitgeschakeld, trekt u de stekker uit het stopcontact om het televisietoestel volledig uit te schakelen.
- Bepaalde televisietoestellen kunnen over functies beschikken waarvoor het toestel in de stand-by stand moet blijven om correct te werken.

Voor kinderen

- Zorg dat kinderen niet op het televisietoestel klimmen.
- Houd kleine accessoires buiten het bereik van kinderen, zodat deze niet kunnen worden ingeslikt.

In het geval de volgende problemen optreden...

Schakel het televisietoestel uit en verwijder onmiddellijk het netsnoer als een van de volgende problemen optreedt.

Vraag uw dealer of Sony-servicecentrum het toestel te laten nakijken door gekwalificeerd servicepersoneel.

In het geval:

- het netsnoer is beschadigd.
- het netsnoer niet goed past.
- het televisietoestel is beschadigd omdat het is gevallen, er tegenaan is geslagen of er iets naar is gegooid.
- een vloeibaar of vast voorwerp door de openingen in de kast terecht is gekomen.

OPMERKING OVER NETADAPTER

Waarschuwing

Stel het toestel niet bloot aan regen of vocht om het risico op brand of elektrocutie te verminderen.

Plaats geen met vloeistof gevulde voorwerpen zoals een vaas op het toestel om elektrocutie of brand te voorkomen.

Plaats dit toestel niet in een krappe ruimte zoals op een boekenrek of iets gelijkaardig.

- Zorg ervoor dat het stopcontact zich in de buurt bevindt van het toestel en eenvoudig te bereiken is.
- Gebruik alleen de bijgeleverde netadapter en het bijgeleverde netsnoer.
- Gebruik geen andere netadapter. Dit kan een storing veroorzaken.
- Verbind de netadapter met een stopcontact waar u gemakkelijk bij kunt.
- Wikkel het netsnoer niet rond de netadapter. De kernkabel kan op die manier breken en/of een storing veroorzaken in de mediaontvanger.
- Raak de netadapter niet aan met natte handen.
- Indien u een afwijking opmerkt aan de netadapter, trekt u het snoer onmiddellijk uit het stopcontact.
- Het toestel blijft onder netspanning staan zolang de stekker in het stopcontact zit, ook al is het toestel zelf uitgeschakeld.

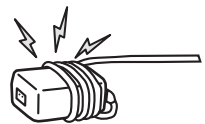

Over de temperatuur van het LCD-scherm

Als het LCD-scherm langdurig wordt gebruikt, worden de randen van het scherm warm. Als u die delen met de hand aanraakt, zult u warmte voelen.

Voorzorgsmaatregelen

Televisie kijken

- Kijk televisie met gedempt licht, omdat televisie kijken in het donker of gedurende een lange periode de ogen extra belast.
- Als u een hoofdtelefoon gebruikt, mag u het volume niet te hoog zetten om gehoorbeschadiging te voorkomen.

LCD-scherm

- Hoewel het LCD-scherm is vervaardigd met precisietechnologie en 99,99% of meer van de pixels werken, kunnen er toch donkere of heldere puntjes (rood, blauw of groen) permanent zichtbaar zijn op het LCD-scherm. Dit is een structureel kenmerk van een LCD-scherm en duidt niet op een defect.
- Druk en kras niet het op het scherm en plaats geen voorwerpen op het televisietoestel. Het beeld kan hierdoor vervormen of het LCD-scherm kan beschadigen.
- Als het televisietoestel op een koude plaats wordt gebruikt, kan het beeld vlekkerig of donker zijn. Dit wijst niet op een storing. Dit verschijnsel verdwijnt wanneer de temperatuur stijgt.
- Bij langdurige weergave van stilstandende beelden kunnen spookbeelden optreden. Deze kunnen na enige tijd verdwijnen.
- Het scherm en de kast worden warm als het televisietoestel wordt gebruikt. Dit duidt niet op een defect.
- Het LCD-scherm bevat een kleine hoeveelheid vloeibare kristallen en kwik. Sommige fluorescentielampen in het televisietoestel bevatten ook kwik. Gooi het toestel weg volgens de geldende lokale wetgeving en voorschriften.

Schermoppervlak/kast van het televisietoestel behandelen en reinigen

Zorg er om veiligheidsredenen voor dat u het netsnoer van het televisietoestel loskoppelt voordat u het reinigt.

Neem de volgende voorzorgsmaatregelen in acht om verkleuring of beschadiging van het materiaal of de coating van het scherm te voorkomen.

- Reinig het schermoppervlak/de kast met een zachte doek om stof te verwijderen. Bevochtig een zachte doek licht met een verdund reinigingsmiddel bij hardnekkige stofvorming.
- Gebruik geen schuurponsje, alkalisch/zuurhoudend reinigingsmiddel, schuurpoeder of vluchtig oplosmiddel, zoals alcohol, benzeen, thinner of insectenbestrijdingsmiddel. Het gebruik van dergelijke materialen of het langdurig in aanraking komen met rubber of vinylmaterialen kan beschadiging van het schermoppervlak en het materiaal van de kast tot gevolg hebben.
- Voor een goede ventilatie wordt aangeraden regelmatig met de stofzuiger de ventilatie-opening stofvrij te maken.

Optionele apparatuur

- Plaats optionele onderdelen of apparatuur die elektromagnetische straling uitzendt op een afstand van het televisietoestel. Anders kan beeldvervalsing en/of ruis optreden.
- Dit toestel is getest en compatibel bevonden met de limieten vermeld in de EMC-richtlijn voor het gebruiken van een verbindingssignaalkabel korter dan 3 meter.

Draadloze functie van het toestel

- Als er zich in de buurt van het toestel een draadloos apparaat bevindt dat gebruik maakt van dezelfde frequentie (5 GHz-band) als het toestel, is het mogelijk dat er zich ruis voordoet in het beeld of het geluid, of dat er geen beeld te zien is. Het is ook mogelijk dat andere radio- of draadloze apparatuur storing veroorzaakt. Houd draadloze apparaten die de frequentieband van 5 GHz gebruiken, zoals een draadloze LAN of draadloze telefoons, uit de buurt van het toestel.
- Het beeld kan worden beïnvloed afhankelijk van de installatieplaats van het scherm en de mediaontvanger (pagina 4).

- Omdat de mediaontvanger en het scherm draadloos communiceren, is het mogelijk dat beelden van de mediaontvanger er minder scherp uitzien dan beelden van apparatuur aangesloten op het scherm via HDMI.
- Afhankelijk van het type signaal kan het wat langer duren om beelden door te sturen (bv. snel bewegende beelden, zoals bij videogames, enz.).
- Indien beelden van een pc of stilstandende beelden, zoals EPG, worden weergegeven, kan het beeld knipperen of wazig zijn.
- Dit toestel kan enkel worden gebruikt in combinatie met het bijgeleverde scherm en de bijgeleverde mediaontvanger.
- Gebruik dit apparaat niet in de buurt van medische apparatuur (pacemaker, enz.), aangezien de medische apparatuur beschadigd kan worden.
- De signalen die dit toestel verzendt/ontvangt zijn gecodeerd, maar toch dient u voorzichtig te zijn met onrechtmatige interceptie. Wij kunnen niet verantwoordelijk worden gesteld voor mogelijke problemen ten gevolge hiervan.

RF-afstandsbediening

- Als er zich in de buurt van het toestel een draadloos apparaat bevindt dat gebruik maakt van dezelfde frequentie (2,4 GHz-band) als het toestel, is het mogelijk dat de afstandsbediening niet goed werkt. Het is ook mogelijk dat een microgolfoven of radioapparatuur storing veroorzaakt. Houd draadloze apparaten die de frequentieband van 2,4 GHz gebruiken uit de buurt van het toestel.

Wegwerpen van het televisietoestel



Verwijdering van oude elektrische en elektronische apparaten (toepasbaar in de Europese Unie en andere Europese landen met gescheiden afvalsystemen)

Het symbool op het product of op de verpakking wijst erop dat dit product niet als huishoudelijk afval mag worden behandeld. Het moet echter naar een plaats worden gebracht waar elektrische en elektronische apparatuur wordt gerecycled. Als u ervoor zorgt dat dit product op de correcte manier wordt verwerkt, voorkomt u voor mens en milieu negatieve gevolgen die zich zouden kunnen voordoen in geval van verkeerde afvalbehandeling. De recycling van materialen draagt bij tot het vrijwaren van natuurlijke bronnen. Voor meer details in verband met het recyclen van dit product, neemt u contact op met de gemeentelijke instanties, het bedrijf of de dienst belast met de verwijdering van huishoudafval of de winkel waar u het product hebt gekocht.



Verwijdering van oude batterijen (toepasbaar in de Europese Unie en andere Europese landen met gescheiden afvalsystemen)







Het symbool op het product of op de verpakking wijst erop dat dit product niet als huishoudelijk afval mag worden behandeld. Als u ervoor zorgt dat deze batterijen op de correcte manier wordt verwerkt, voorkomt u voor mens en milieu negatieve gevolgen die zich zouden kunnen voordoen in geval van verkeerde afvalbehandeling van de batterij. De recycling van materialen draagt bij tot het vrijwaren van natuurlijke bronnen. In geval om veiligheidsredenen, vanwege de prestatie of gegevensintegriteit gebruik wordt gemaakt van een interne batterij, mag deze batterij alleen worden vervangen door bevoegd onderhoudspersoneel. Om ervoor te zorgen dat de batterij op een correcte manier wordt verwerkt, levert u deze aan het einde van de levensduur af bij een plaats waar elektrische en elektronische apparatuur wordt gerecycled. Raadpleeg voor alle batterijen de paragraaf over het veilig uit het product verwijderen van de batterij. Lever de batterij af bij een verzamelpunt voor de verwerking van oude batterijen. Voor meer details in verband met het recyclen van dit product of de batterij, neemt u contact op met de gemeentelijke instanties, het bedrijf of de dienst belast met de verwijdering van huishoudafval of de winkel waar u het product hebt gekocht.

Afstandsbediening en bedieningselementen/aanduidingen op het toestel

Afstandsbediening

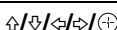
Het toestel en de bijgeleverde afstandsbediening communiceren via radiofrequenties, dus kunt u het toestel bedienen zonder de afstandsbediening ernaar te richten.



Toets	Beschrijving
1 TV I/O (TV-stand-by)	Druk hierop om het toestel in en uit te schakelen vanuit de stand-bystand.
2 EXT	Druk hierop om apparatuur waaraan de IR Blaster is vastgemaakt te bedienen met de afstandsbediening (pagina 14).  • Vervang de batterijen als de toets EXT drie keer knippert.
3  (Ondertiteling instellen)	Druk hierop om de taal van de ondertiteling (pagina 42) te wijzigen (alleen in de digitale modus).
4 AUDIO	In analoge modus: indrukken om de modus 2-talig te wijzigen (pagina 39). In digitale modus: indrukken om de taal te wijzigen voor het programma dat momenteel wordt bekeken (pagina 42).
5  (Info/Teletekst weergeven)	In digitale modus: geeft details weer van het programma dat momenteel wordt bekeken. In analoge modus: geeft informatie weer. Druk een keer op deze toets om het nummer van het huidige kanaal en de schermmodus weer te geven. Druk nogmaals om klok-informatie weer te geven. Druk een derde keer om de weergave van het scherm te verwijderen. In Teletekst-modus (pagina 25): geeft verborgen informatie weer (bv. antwoorden op quizvragen).
6  (Ingang selecteren/ Teletekst vasthouden)	Druk hierop om een lijst met ingangen weer te geven (pagina 29). In Teletekst-modus: indrukken om de huidige pagina vast te houden.
7 	Druk op  /  /  om de markering op het scherm te verplaatsen. Druk op  om het gemarkeerde item te selecteren/bevestigen. Bij het weergeven van een fotobestand: druk op  om een diavoorstelling te pauzeren/te starten. Druk op  om het vorige bestand te selecteren. Druk op  om het volgende bestand te selecteren.





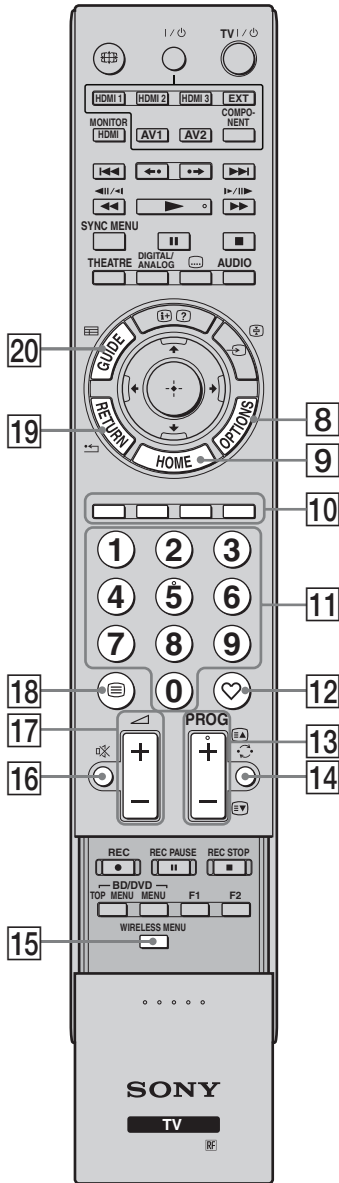

- Nummer 5, de toetsen **PROG +**, **AUDIO** en  hebben een reliëfpunt. Gebruik deze reliëfpunten ter referentie bij het bedienen van de televisie.



Toets	Beschrijving
8 OPTIONS	Druk hierop om een lijst weer te geven met "Apparaatbesturing" of snelkoppelingen naar bepaalde instelmenu's. Gebruik het menu "Apparaatbesturing" om apparatuur te bedienen die compatibel is met Controle voor HDMI. De weergegeven opties verschillen naargelang de ingangsbron.
9 HOME	Druk hierop om het startmenu van de mediaontvanger weer te geven in de modus mediaontvanger (pagina 35), of het startmenu van het scherm in de schermmodus (pagina 45).
10 Gekleurde toetsen	Wanneer de gekleurde toetsen beschikbaar zijn, wordt een bedieningsgids weergegeven op het scherm. Volg de bedieningsgids om een geselecteerde handeling uit te voeren (pagina 25, 26, 27).
11 Cijfertoetsen	In de tv-modus: druk hierop om kanalen te selecteren. Voor kanaalnummers vanaf 10 drukt u het tweede en derde cijfer snel opeenvolgend in. In Teletekst-modus: druk hierop om een paginanummer in te geven.
12 ♥ (Favorieten)	Druk hierop om de Digitale favorieten-lijst weer te geven die u hebt opgegeven (pagina 27).
13 PROG +/- (EA/ET)	In de tv-modus: druk hierop om het volgende (+) of vorige (-) kanaal te selecteren. In Teletekst-modus: druk hierop om de volgende (EA) of vorige (ET) pagina te selecteren.
14 ↻ (Vorig kanaal)	Druk hierop om terug te keren naar het laatst bekeken kanaal (kanalen die langer dan vijf seconden zijn bekeken).
15 WIRELESS MENU	Druk hierop om "Instell. draadloos kanaal" weer te geven (pagina 50).
16 ⊘ (Onderdrukken)	Druk hierop om het geluid te onderdrukken. Druk nogmaals om het geluid te herstellen. ☼ • Druk in de stand-bystand op deze knop als u het scherm wilt inschakelen zonder geluid.
17 ↔ +/- (Volume)	Druk hierop om het volume aan te passen.
18 ☰ (Teletekst)	Druk hierop om tekstinformatie weer te geven (pagina 25).
19 RETURN/⏪	Druk hierop om terug te keren naar het vorige scherm van het weergegeven menu. Bij het weergegeven van een fotobestand: indrukken om de weergave te stoppen (het scherm keert terug naar de lijst met bestanden of mappen).
20 GUIDE /☰ (EPG)	Druk hierop om de Digitale Elektronische Programmagids (EPG) weer te geven (pagina 26).







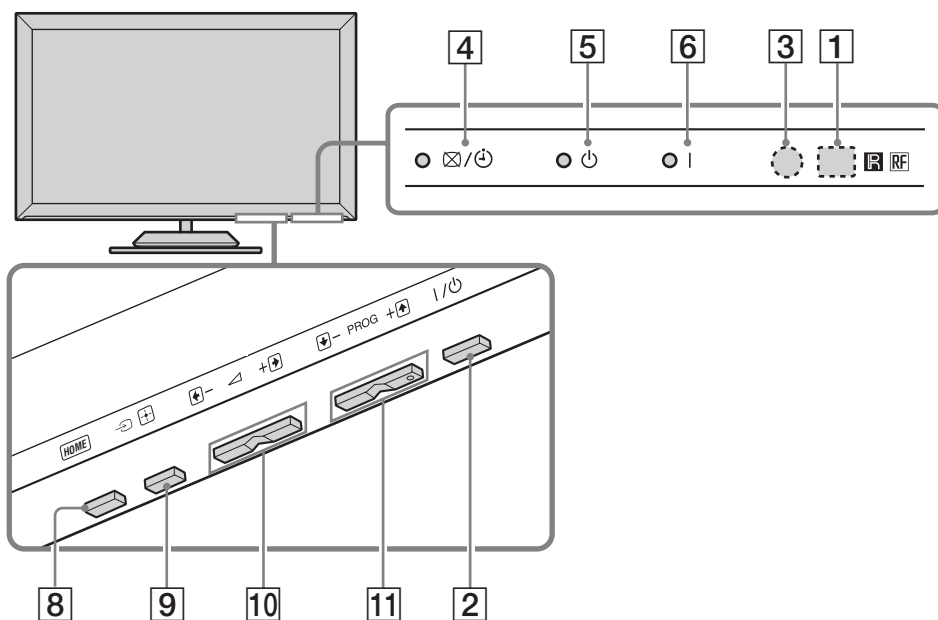



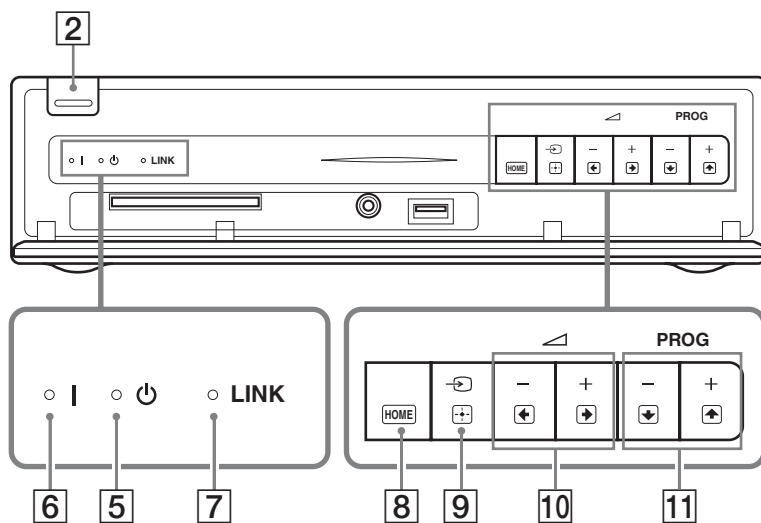









Toets	Beschrijving
21 ANALOG/ DIGITAL	Druk hierop om het analoge of digitale kanaal weer te geven dat het laatst werd bekeken.
22 THEATRE	U kunt de Theatermodus in- of uitschakelen. Als de Theatermodus is ingeschakeld, worden automatisch de optimale audio-uitgang (als het toestel via een HDMI-kabel op een audiosysteem is aangesloten) en beeldkwaliteit voor op film gebaseerde inhoud ingesteld.  <ul style="list-style-type: none"> • Als u het toestel uitschakelt, wordt de Theatermodus ook uitgeschakeld. • "Controle voor HDMI" (BRAVIA Sync) is alleen beschikbaar met de aangesloten Sony-apparatuur die voorzien is van het BRAVIA Sync- of BRAVIA Theatre Sync-logo of die compatibel is met Controle voor HDMI.
23 SYNC MENU	Geeft het menu van de aangesloten HDMI-apparatuur weer. Tijdens het bekijken van andere ingevoerde schermen of televisieprogramma's wordt "Selectie HDMI-apparatuur" weergegeven als de toets wordt ingedrukt.  <ul style="list-style-type: none"> • "Controle voor HDMI" (BRAVIA Sync) is alleen beschikbaar met de aangesloten Sony-apparatuur die voorzien is van het BRAVIA Sync-logo of die compatibel is met Controle voor HDMI.
24  (Beeldregeling-modus)	Druk hierop om het schermformaat te wijzigen (pagina 25).
25 Toetsen voor gebruik van optionele apparatuur	U kunt de apparatuur bedienen die op het toestel is aangesloten (pagina 14).
26 HDMI1/2/3, MONITOR HDMI, AV1/2, COMPONENT	Druk hierop om de ingangsbron te selecteren.
27 	Druk hierop om apparatuur verbonden met het toestel in of uit te schakelen (pagina 14).

Scherm



Mediaontvanger



Item	Beschrijving
1 Afstandsbedieningssensor	Ontvangt IR-signalen van de afstandsbediening (bij gebruik van een IR-afstandsbediening, niet bijgeleverd). Plaats niets voor de sensor omdat dit de werking kan beïnvloeden.
2  (Aan/uit)	Hiermee wordt het toestel in- of uitgeschakeld.  • Als u het toestel volledig wilt uitschakelen, moet u de stekker uit het stopcontact halen.
3 Licht Sensor	Plaats niets voor de sensor omdat dit de werking kan beïnvloeden.
4 /  (Beeld uit/Timer-lampje)	Licht op in groen als het beeld is uitgeschakeld (pagina 50). Licht op in oranje als de herinnering is ingesteld (pagina 26) of de timer is ingesteld (pagina 36).
5  (Stand-by-lampje)	Licht op in rood als het toestel in de stand-bystand staat.
6 I (Aan/uit-lampje)	Brandt groen als het toestel wordt ingeschakeld.
7 LINK-lampje	Brandt wanneer de draadloze verbinding tussen de mediaontvanger en het scherm stabiel is.
8  (HOME)	Druk hierop om het startmenu van de mediaontvanger weer te geven in de modus mediaontvanger (pagina 35), of het startmenu van het scherm in de schermmodus (pagina 45).
9 /  (Ingang selecteren/OK)	In de schermmodus: selecteert de ingangsbron van apparatuur die is aangesloten op de aansluitingen van het toestel (pagina 28). In het menu van het toestel: selecteert het menu of de optie en bevestigt de instelling.
10  +/-/ / 	In de schermmodus: verhoogt (+) of verlaagt (-) het volume. In het menu van het toestel: om door de opties naar rechts () of links () te bewegen.
11 PROG +/-/ / 	In TV-modus: selecteert het volgende (+) of vorige (-) kanaal. In het menu van het toestel: om door de opties naar boven () of beneden () te bewegen.



- Zorg ervoor dat het toestel helemaal is uitgeschakeld voordat u de stekker uit het stopcontact haalt. Als de stekker wordt uitgetrokken terwijl het toestel is ingeschakeld kan het lampje blijven branden of het toestel slecht gaan werken.
- Plaats niets voor de lampjes zodat deze beter zichtbaar blijven.
- Wanneer de mediaontvanger in verticale positie wordt gebruikt met de standaard bevestigd, worden de functies van de toetsen **10** en **11** (in het menu van het toestel) omgewisseld.

Televisie kijken

Televisie kijken

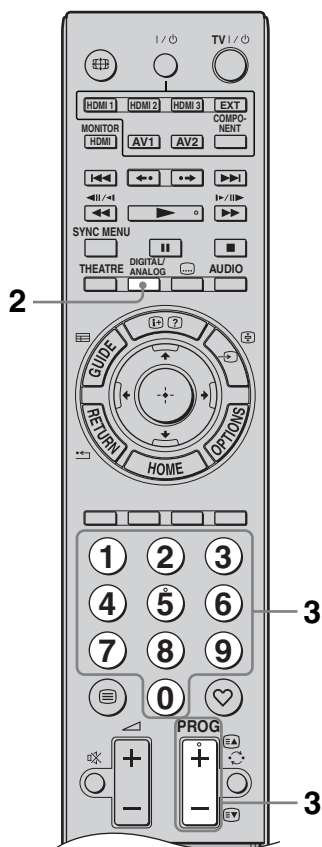
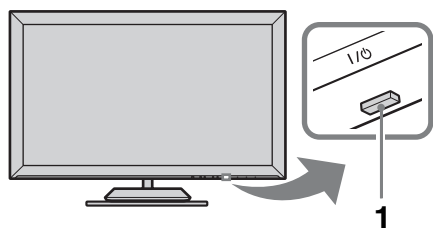

- 1 Druk op  op de mediaontvanger of het scherm om deze in te schakelen.



- Wanneer een van deze toestellen wordt ingeschakeld, schakelt ook het andere toestel synchroon in.

Als het toestel in de stand-bystand staat (het lampje  (stand-by) op het toestel (voorkant) is rood), drukt u op **TV I/⏻** op de afstandsbediening om het toestel in te schakelen.

- 2 Druk op **DIGITAL/ANALOG** om te schakelen tussen de digitale en de analoge modus.

De beschikbare kanalen variëren naargelang de ingestelde modus.







- 3 Druk op de cijfertoetsen of **PROG +/-** om een televisiekanaal te selecteren.

Voor kanaalnummers vanaf 10, drukt u met de cijfertoetsen het tweede en eventueel derde cijfer binnen twee seconden in.



Om een digitaal kanaal te selecteren via de programmagids, zie pagina 26.

In digitale modus

Er verschijnt kort een tekst met informatie. De volgende pictogrammen kunnen worden weergegeven.

-  : Radioservice
-  : Gecodeerde/abonneeservice
-  : Meerdere audiotalen beschikbaar
-  : Ondertitels beschikbaar
-  : Ondertitels voor doven en slechthorenden beschikbaar
-  : Aanbevolen leeftijd voor huidige programma (van 4 tot 18 jaar)
-  : Kinderslot

Aanvullende werkingen

Om	Doet u dit
De televisie vanuit de stand-bystand in te schakelen zonder geluid	Druk op  . Druk op  om het volume in te stellen.
Het volume aan te passen	Druk op  + (verhogen)/ - (verlagen).

Teletekst activeren

Druk op . Elke keer dat u op drukt, wijzigt het scherm cyclisch als volgt: Teletekst → Teletekst over het televisiebeeld heen (gecombineerde modus) → Geen teletekst (teleteksts-service afsluiten)

Om een pagina te selecteren, drukt u op de cijfertoetsen of op **PROG +/-**.

Druk op / om een pagina vast te houden.

Druk op / om verborgen informatie weer te geven.



- Als er onderaan de teletekstpagina vier gekleurde items verschijnen, is Fastext beschikbaar. Met Fastext kunt u pagina's snel en eenvoudig activeren. Druk op de bijbehorende gekleurde toets om de pagina te activeren.

De schermmodus handmatig wijzigen

Druk meerdere malen op om het gewenste schermformaat te selecteren.

Smart*

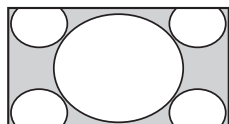

Toont conventionele 4:3-uitzendingen met een imitatie-breedbeeldeffect. Het 4:3-beeld wordt uitgerekt zodat dit het scherm vult.

4:3

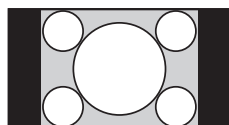

Toont conventionele 4:3-uitzendingen (bv. geen breedbeeldtelevisie) in de juiste verhoudingen.

Wide

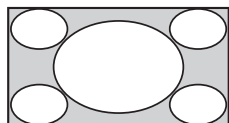

Toont breedbeeld-uitzendingen (16:9) in de juiste verhoudingen.

Zoom*

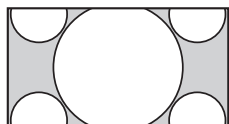

Toont cinematografische (brievenbusformaat) uitzendingen in de juiste verhoudingen.

14:9* (alleen voor ingangen van de mediaontvanger)

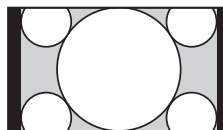

Toont 14:9-uitzendingen in de juiste verhoudingen. Dit heeft tot gevolg dat er zwarte randen te zien zijn op het scherm.

* Gedeelten van de onder- en bovenkant van het beeld kunnen worden afgesneden.



- Bepaalde tekens en/of letters boven- en onderaan het beeld zijn wellicht niet zichtbaar in de "Smart"-modus. In dat geval kunt u "Verticale Grootte" selecteren via het menu "Beeldregeling" (pagina 37) en het verticale formaat aanpassen om dit zichtbaar te maken.



- Als "Auto formaat" is ingesteld op "Aan", dan selecteert het toestel automatisch de beste modus voor de uitzending (pagina 37).
- U kunt de positie van het beeld aanpassen als u "Smart", "14:9" of "Zoom" selecteert. Druk op om naar boven of beneden te bewegen (bv. om ondertitels te lezen).

Het menu Optie gebruiken

Druk op **OPTIONS** om de volgende opties weer te geven als een televisieprogramma wordt bekeken.

Optie	Beschrijving
Beeldmodus	Zie pagina 46.
Geluid Modus	Zie pagina 48.
Speaker	Zie pagina 38.
Motionflow	Zie pagina 47.
Ondertiteling instellen (alleen in digitale modus)	Zie pagina 42.
Sleep Timer	Zie pagina 36.
Power Saving	Zie pagina 50.
MONITOR HDMI gebruiken	Overschakelen naar MONITOR HDMI-invoer.
Systeeminformatie (alleen in digitale modus)	Zie pagina 43.

De Digitale Elektronische Programmagids gebruiken (EPG) **DVB***



- 1 Druk in de digitale modus op **GUIDE**.
- 2 Voer de gewenste handeling uit zoals wordt aangegeven in de volgende tabel of zoals wordt weergegeven op het scherm.

* Deze functie is wellicht niet beschikbaar in bepaalde landen.

Om	Doet u dit
Een programma te bekijken	Druk op $\leftarrow/\rightarrow/\leftarrow/\rightarrow$ om het programma te selecteren en druk vervolgens op \oplus .
De tv-programmagids uit te schakelen	Druk op GUIDE .
De programma-informatie op categorie te sorteren – Categorielijst	<ol style="list-style-type: none"> 1 Druk op de blauwe toets. 2 Druk op \leftarrow/\rightarrow om een categorie te selecteren en druk vervolgens op \oplus.
Een programma in te stellen dat automatisch wordt weergegeven op het scherm wanneer dit wordt opgestart – Herinnering	<ol style="list-style-type: none"> 1 Druk op $\leftarrow/\rightarrow/\leftarrow/\rightarrow$ om het programma te selecteren dat u op een later moment wilt laten weergeven en druk vervolgens op $\text{⏮}/\text{⏭}$. 2 Druk op \leftarrow/\rightarrow om "Herinnering" te selecteren en druk vervolgens op \oplus. Het symbool ⏮ verschijnt bij de informatie over dat programma. Het ⏮-lampje op het voorpaneel van het toestel licht op in oranje.
Een herinnering te annuleren – Timer-lijst	<ol style="list-style-type: none"> 1 Druk op $\text{⏮}/\text{⏭}$. 2 Druk op \leftarrow/\rightarrow om "Timer-lijst" te selecteren en druk vervolgens op \oplus. 3 Druk op \leftarrow/\rightarrow om het programma te selecteren dat u wilt annuleren en druk vervolgens op \oplus. 4 Druk op \leftarrow/\rightarrow om "Timer Annuleren" te selecteren en druk vervolgens op \oplus. Er wordt een scherm weergegeven waarin u kunt bevestigen dat u het programma wilt annuleren. 5 Druk op \leftarrow/\rightarrow om "Ja" te selecteren en druk vervolgens op \oplus om te bevestigen.



- Als er een leeftijdsgrens is geselecteerd voor programma's, dan verschijnt er op een scherm een bericht waarin om een pincode wordt gevraagd. Zie "Kinderslot" (pagina 43) voor meer informatie.

De digitale favorieten-lijst gebruiken DVB*



Digitale favorieten-lijst

* Deze functie is wellicht niet beschikbaar in bepaalde landen.

Om	Doet u dit
Uw Favorieten-lijst voor de eerste keer te maken	<ol style="list-style-type: none"> 1 Druk op $\uparrow/\downarrow/\leftarrow/\rightarrow$ om het kanaal te selecteren dat u wilt toevoegen en druk vervolgens op \oplus. Kanalen die zijn opgeslagen in de lijst met favorieten bevatten het symbool \heartsuit. 2 Druk op de gele toets om "Favorieten 2" of "Favorieten 3" te selecteren.
Een kanaal te bekijken	<ol style="list-style-type: none"> 1 Druk op de gele toets om door de favorieten-lijsten te navigeren. 2 Druk op \uparrow/\downarrow om het kanaal te selecteren en druk op \oplus.
De Favorieten-lijst uit te schakelen	Druk op \leftarrow RETURN.
Kanalen aan de momenteel bewerkte Favorieten-lijst toe te voegen of eruit te verwijderen	<ol style="list-style-type: none"> 1 Druk op de blauwe toets. 2 Druk op de gele toets om de lijst te kiezen die u wilt bewerken. 3 Druk op $\uparrow/\downarrow/\leftarrow/\rightarrow$ om het kanaal te selecteren dat u wilt toevoegen of verwijderen en druk op \oplus.
Alle kanalen uit de huidige Favorieten-lijst te verwijderen	<ol style="list-style-type: none"> 1 Druk op de blauwe toets. 2 Druk op de gele toets om de favorieten-lijst te kiezen die u wilt bewerken. 3 Druk op de blauwe toets. 4 Druk op \leftarrow/\rightarrow om "Ja" te selecteren en druk vervolgens op \oplus om te bevestigen.

Optionele apparatuur gebruiken

Verbindingsdiagram





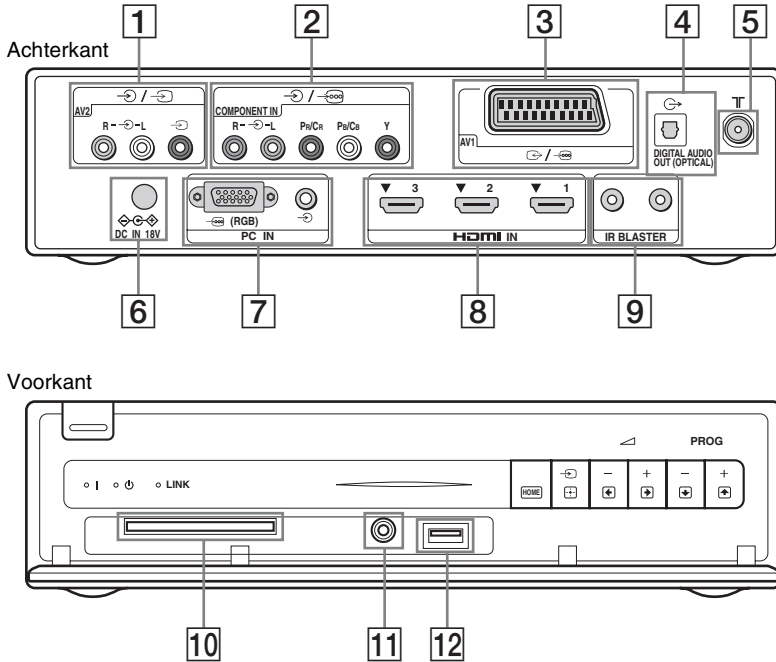



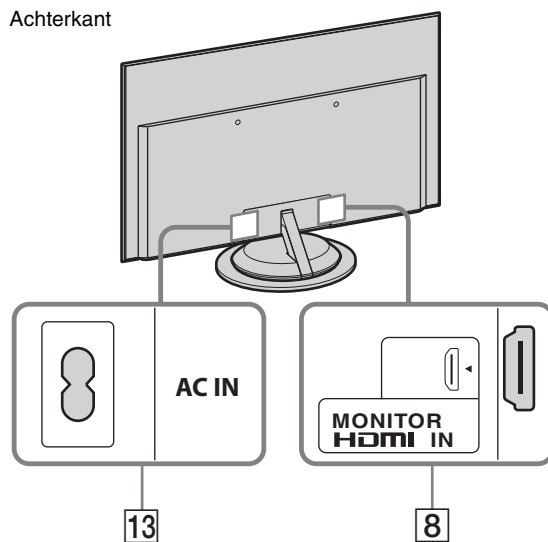





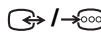



U kunt een breed scala aan extra apparatuur op het toestel aansluiten. Kabels worden niet meegeleverd.

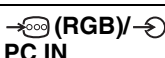

Mediaontvanger



Scherf



Verbinden met	Ingangssymbool op het scherm	Beschrijving
1  AV2	 AV2	Wanneer u monoapparatuur aansluit, verbind dan met de  L-aansluiting.
2  COMPONENT IN	 Component	De component-video-ingangen ondersteunen enkel de volgende video-invoersignalen: 480i, 480p, 576i, 576p, 720p, 1080i en 1080p.
3  AV1	 AV1	Wanneer u een decoder aansluit, voert de tv-tuner gecodeerde signalen uit naar de decoder, waarna de decoder deze signalen decodeert vooraleer ze uit te voeren.
4  DIGITAL AUDIO OUT (OPTICAL)		Gebruik een optische audiokabel.  • In de monitormodus wordt geen geluid uitgevoerd.
5 		RF-ingang voor verbinding met uw kabel-tv of VHF/UHF.
6  DC IN 18V		Om de bijgeleverde netadapter aan te sluiten.
7  (RGB)/ PC IN	PC	Het wordt aanbevolen een pc-kabel met ferrietfilters te gebruiken, zoals de "Connector, D-sub 15" (ref. 1-793-504-13, verkrijgbaar bij het Sony-servicecentrum) of een gelijkwaardige kabel.
8 HDMI IN 1/2/3, MONITOR HDMI IN	 HDMI 1/  HDMI 2/  HDMI 3/  MONITOR HDMI	Digitale video- en audiosignalen worden ingevoerd via het aangesloten apparaat. Wanneer u een apparaat aansluit dat compatibel is met Controle voor HDMI, wordt communicatie met het aangesloten apparaat ondersteund. Zie pagina 39 om deze communicatie in te stellen.  • De HDMI-ingangen ondersteunen enkel de volgende video-invoersignalen: 480i, 480p, 576i, 576p, 720p, 1080i, 1080p en 1080/24p (1080/24p is alleen voor MONITOR HDMI). Zie pagina 53 voor pc-video-ingangen. • Gebruik alleen een geautoriseerde HDMI-kabel met het HDMI-logo. Wij raden aan een Sony HDMI-kabel te gebruiken (type HS). • Als u voor HDMI 1/2/3 een audiosysteem aansluit dat compatibel is met Controle voor HDMI, zorg er dan voor dat u het systeem ook aansluit op de DIGITAL AUDIO OUT (OPTICAL)-aansluiting.
9 IR BLASTER		Om de bijgeleverde IR Blaster-kabels aan te sluiten.
10  CAM (Conditional Access Module)		Voor het gebruik van 'Pay Per View'-services. Voor meer details raadpleegt u de gebruikershandleiding die bij uw CAM werd geleverd. Om de CAM te gebruiken, dient u de "dummy"-kaart uit de CAM-sleuf te verwijderen, waarna u het scherm uitschakelt en uw CAM-kaart in de sleuf steekt. Als u de CAM niet gebruikt, is het aan te bevelen de "dummy"-kaart in de CAM-sleuf te laten zitten.  • CAM wordt niet in alle landen ondersteund. Doe navraag bij uw dealer. • Als de CAM-kaart klem komt te zitten tijdens het plaatsen, probeer deze dan opnieuw te plaatsen. Oefen hierbij geen overmatige kracht uit.

Verbinden met	Ingangssymbool op het scherm	Beschrijving
11	 Hoofdtelefoon	U kunt luisteren naar het geluid van het scherm via de hoofdtelefoon.
12	 USB	U kunt genieten van fotobestanden opgeslagen op een digitale camera of camcorder van Sony via een USB-kabel of een USB-opslagapparaat voor op het toestel (pagina 32).
13	AC IN	Sluit het bijgeleverde netsnoer aan op de AC IN-aansluiting en op het dichtstbijzijnde stopcontact.

Beelden bekijken van apparatuur die op de televisie is aangesloten

Schakel de aangesloten apparatuur in en voer een van de volgende handelingen uit.

Voor apparatuur die is aangesloten op de scart-aansluitingen met een volledige 21-pins scart-kabel

Start het afspelen op de aangesloten apparatuur.

Het beeld van de aangesloten apparatuur verschijnt op het scherm.



Voor een automatisch geprogrammeerde videorecorder/dvd-recorder

Druk in de analoge modus op **PROG +/-** of de cijfertoetsen om het videokanaal te selecteren.

Voor apparatuur aangesloten op de MONITOR HDMI-ingang

Druk op **MONITOR HDMI**.

Voor andere aangesloten apparatuur

Druk op  om een lijst met aangesloten apparatuur weer te geven. Druk op  om de gewenste ingangsbron te selecteren en druk op .

Het gemarkeerde item wordt automatisch geselecteerd als u gedurende twee seconden na het indrukken van  niets doet.

Als u een ingangsbron heeft ingesteld op "Overslaan" in het menu "AV voorkeuze" (pagina 38), dan wordt deze ingangsbron niet in de lijst weergegeven.



- Druk op **DIGITAL/ANALOG** om terug te keren naar de normale TV-modus.

Het menu Optie gebruiken

Druk op **OPTIONS** om de volgende opties weer te geven als u beelden bekijkt van apparatuur die op de televisie is aangesloten.

Wanneer apparatuur is aangesloten op de ingangen van de mediaontvanger

Optie	Beschrijving
Beeldmodus (behalve PC/HDMI PC-ingangsmodus)	Zie pagina 46.
Geluid Modus	Zie pagina 48.
Speaker	Zie pagina 38.
Motionflow (behalve PC/HDMI PC-ingangsmodus)	Zie pagina 47.
Sleep Timer (behalve PC/HDMI PC-ingangsmodus)	Zie pagina 36.
Power Saving	Zie pagina 50.
MONITOR HDMI gebruiken	Overschakelen naar MONITOR HDMI-invoer.
Auto Adjustment (alleen in PC/HDMI PC-ingangsmodus)	Zie pagina 37.
Horiz. Verschuiven (alleen in PC/HDMI PC-ingangsmodus)	Zie pagina 37.
Apparaatbesturing (alleen in HDMI-ingangsmodus)	Zie pagina 34.

Wanneer apparatuur is aangesloten op de MONITOR HDMI-ingang

Optie	Beschrijving
Beeld afregeling	Zie pagina 46.
Geluid	Zie pagina 48.
Power Saving	Zie pagina 50.
Motionflow (behalve HDMI PC-ingangsmodus)	Zie pagina 47.
Horiz. Verschuiven (alleen in HDMI PC-ingangsmodus)	Zie pagina 49.
Vertic. Verschuiven (alleen in HDMI PC-ingangsmodus)	Zie pagina 49.
Apparaatbesturing	Zie pagina 34.
Selectie HDMI-apparatuur	Zie pagina 21.
Mediaontvanger gebruiken	Overschakelen naar ingangen van de mediaontvanger.

Indien de draadloze communicatie niet werkt

Optie	Beschrijving
Instell. draadloos kanaal	Zie pagina 50.
MONITOR HDMI gebruiken	Overschakelen naar MONITOR HDMI-invoer.

USB Photo Viewer gebruiken

U kunt genieten van fotobestanden opgeslagen op een digitale camera of camcorder van Sony via een USB-kabel of een USB-opslagapparaat op het toestel.

- 1 Sluit een ondersteund USB-apparaat aan op de mediaontvanger.
- 2 Druk op **HOME**.
- 3 Druk op \leftarrow/\rightarrow om "Foto" te selecteren, druk vervolgens op \uparrow/\downarrow om "USB Photo Viewer" te selecteren en druk dan op \oplus .
Het miniatuurscherm verschijnt.
- 4 Druk op $\uparrow/\downarrow/\leftarrow/\rightarrow$ om een bestand of map te selecteren en druk vervolgens op \oplus .
Wanneer u een map selecteert, selecteert u daarna een bestand en drukt u op \oplus .
Het afspelen start.
- 5 Druk op **RETURN** om terug te gaan naar het miniatuurscherm.



Aanvullende werkingen

Optie	Beschrijving
Apparaatselectie	Druk op \leftarrow/\rightarrow om een apparaat te selecteren als meerdere apparaten zijn aangesloten. BRAVIA-beelden staan voor een vooraf gedefinieerd apparaat.
Diavoorstelling	Geeft de foto's één voor één weer.
Instellingen	U kunt geavanceerde instellingen kiezen voor een diavoorstelling en u kunt de weergavereeks van de miniatures instellen.

(Foto) Beschikbare Opties

Optie	Beschrijving
Beeldmodus	Zie pagina 46.
Sleep Timer	Zie pagina 36.
Power Saving	Zie pagina 50.





- De beeldkwaliteit kan er slecht uitzien wanneer u  (Foto) gebruikt omdat beelden mogelijk worden vergroot afhankelijk van het bestand. Beelden vullen mogelijk ook niet het volledige scherm afhankelijk van de beeldgrootte en de breedte-/hoogteverhouding.
- Sommige beeldbestanden worden mogelijk vertraagd weergegeven wanneer u  (Foto) gebruikt.
- Let op het volgende als het toestel toegang heeft tot de gegevens op het USB-apparaat:
 - Schakel het toestel of het aangesloten USB-apparaat niet uit.
 - Ontkoppel de USB-kabel niet.
 - Verwijder het USB-apparaat niet.
 De gegevens op het USB-apparaat kunnen beschadigd raken.
- Sony is niet aansprakelijk voor enige schade aan of verlies van, gegevens op het opslagmedium tengevolge van een slechte werking van enige aangesloten apparatuur of het toestel.
- USB Photo Viewer ondersteunt alleen JPEG-foto's die voldoen aan DCF.
- Als u een digitale fotocamera van Sony aansluit, zet dan de USB-verbindingsmodus van de camera op Auto of "Massaopslag". Raadpleeg voor meer informatie over de USB-verbindingsmodus de instructies die bij uw digitale camera zijn geleverd.
- USB Photo Viewer ondersteunt alleen FAT32-filesysteem.
- Afhankelijk van de exacte bestandsspecificaties kunnen bepaalde bestanden, waaronder bestanden aangepast op een pc, niet worden afgespeeld, zelfs niet als het bestandsformaat wordt ondersteund.
- Raadpleeg de volgende website voor de laatste informatie over compatibele USB-apparaten.
<http://support.sony-europe.com/TV/compatibility/>



Om een foto weer te geven

— Fotokader



U kunt een vaste foto op het scherm weergeven gedurende een geselecteerde tijdsperiode. Na die tijdsperiode schakelt het toestel automatisch over naar de stand-bystand.

- 1 Druk op **HOME**.
- 2 Druk op  om "Foto" te selecteren, druk vervolgens op  om "Fotokader" te selecteren en druk dan op .

Om een foto te selecteren

Druk op **OPTIONS**, selecteer daarna "Beeldselectie" en druk vervolgens op . Selecteer daarna een foto en druk op .

De duur van de fotoweergave instellen

Druk op **OPTIONS**, selecteer daarna "Duur" en druk vervolgens op . Selecteer de duur en druk op . De teller verschijnt op het scherm.

Terugkeren naar de XMB™

Druk op **RETURN**.



- Als de foto op een USB-apparaat werd geselecteerd, moet het USB-apparaat op het toestel aangesloten blijven.
- Als "Sleep Timer" is geactiveerd, wordt het toestel automatisch in de stand-bystand gezet.

BRAVIA Sync gebruiken met Controle voor HDMI

Met de functie Controle voor HDMI kan het toestel, met gebruik van HDMI CEC (Consumer Electronics Control),

communiceren met de aangesloten apparatuur die compatibel is met deze functie.

Door bijvoorbeeld Sony-apparatuur in te sluiten die compatibel is met controle voor HDMI (met HDMI-kabels), kunt u deze tegelijkertijd bedienen.

Zorg ervoor dat de apparatuur correct is aangesloten en dat de instellingen juist zijn.

Controle voor HDMI

- Schakelt automatisch de aangesloten apparatuur uit als u het toestel in de stand-bystand zet met de afstandsbediening.
- Schakelt automatisch het toestel in en schakelt de invoer naar de aangesloten apparatuur als de apparatuur begint te spelen.
- Als u een aangesloten audiosysteem aanzet terwijl het toestel is ingeschakeld, schakelt de geluidsuitgang van de speakers van het toestel over naar het audiosysteem.*
- Past het volume (◀+/-) aan en dempt het geluid (⊗) van een aangesloten audiosysteem.*
- U kunt de aangesloten Sony-apparatuur die is voorzien van het BRAVIA Sync-logo bedienen met de bijgeleverde afstandsbediening door te drukken op:
 - ▶/■/II/◀◀/▶▶ om direct de aangesloten apparatuur te bedienen.
 - **SYNC MENU** om het menu van de aangesloten HDMI-apparatuur op het scherm weer te geven. Zodra u het menu hebt weergegeven, kunt u het menuscherm bedienen met gebruik van ⏪/⏩/⏴/⏵ en ⊕.
 - **OPTIONS** om "Apparaatbesturing" weer te geven. Selecteer vervolgens opties uit "Menu", "Optie" en "Inhoud" om de apparatuur te bedienen.
 - Raadpleeg de instructiehandleiding van de bedienbare apparatuur.

Apparatuur aansluiten die compatibel is met controle voor HDMI

Sluit de compatibele apparatuur met een HDMI-kabel aan op het toestel. Als u een audiosysteem* aansluit, sluit dan ook de DIGITAL AUDIO OUT-aansluiting (OPTICAL) van de mediaontvanger en het audiosysteem aan met gebruik van een optische audiokabel. Zie pagina 29 voor meer informatie.

Controle voor HDMI instellen

De instellingen van Controle voor HDMI dienen zowel op het toestel als op de aangesloten apparatuur te zijn ingesteld. Raadpleeg pagina 39 voor HDMI 1/2/3-aansluiting en pagina 49 voor MONITOR HDMI-aansluiting om de "HDMI-instellingen" te bepalen. Raadpleeg voor de instellingen van de aangesloten apparatuur de gebruikershandleiding van die apparatuur.

* Functie alleen beschikbaar bij verbinding via HDMI 1/2/3.

Menufuncties gebruiken

Het startmenu van de mediaontvanger (XMB™) gebruiken

Om instellingen door te voeren in het menu van de mediaontvanger, dient u over te schakelen naar de modus mediaontvanger door op een van de functietoetsen te drukken (pagina 14).



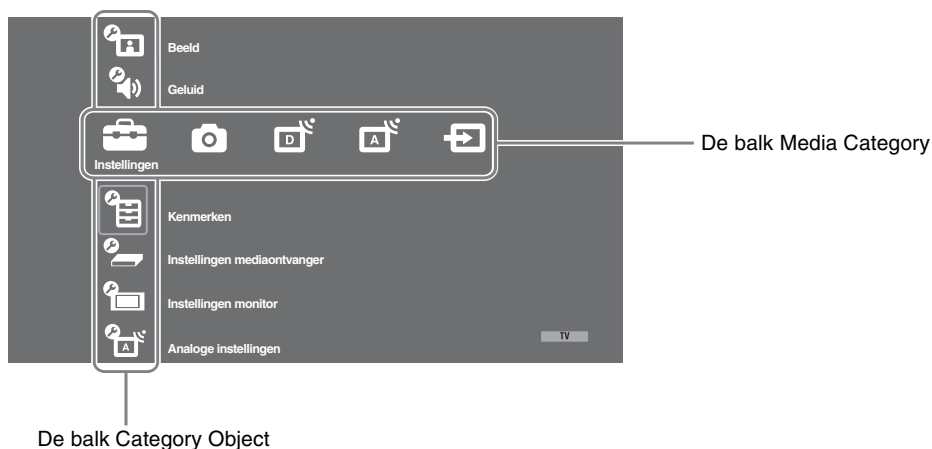

De XMB™ (XrossMediaBar) is een menu met BRAVIA-functies en -ingangsbronnen dat op het scherm wordt weergegeven. De XMB™ is een gemakkelijke manier om op uw mediaontvanger de programmering te selecteren en de instellingen aan te passen.

1 Druk op **HOME**.

Het startmenu van de mediaontvanger verschijnt op het scherm.



2 Druk op \leftrightarrow om de categorie te selecteren.

Het pictogram Media Category	Beschrijving
 Instellingen	U kunt geavanceerde instellingen en aanpassingen uitvoeren. Zie pagina 36 voor informatie over instellingen.
 Foto	U kunt fotobestanden bekijken via USB-apparaten (pagina 32).
 Digitaal	U kunt een digitaal kanaal, favorietenlijst (pagina 27) of gids (pagina 26) selecteren. U kunt ook een kanaal selecteren met de cijfertoetsen of PROG +/- .
 Analoog	U kunt een analoog kanaal selecteren. U kunt ook een kanaal selecteren met de cijfertoetsen of PROG +/- . Om de lijst met analoge kanalen te verbergen stelt u "Programmlijstweergave" in op "Uit" (pagina 40).
 Externe Ingangen	U kunt apparatuur selecteren die op de mediaontvanger is aangesloten. Zie "AV voorkeuze" (pagina 38) om een naam toe te wijzen aan een externe ingangsbron.

3 Druk op \updownarrow om het item te selecteren en druk vervolgens op \oplus .

4 Volg de instructies op het scherm.

5 Druk op **HOME** om af te sluiten.



- De opties die u kunt aanpassen, variëren afhankelijk van de situatie.
- Niet beschikbare opties worden grijs gemaakt of niet weergegeven.

Instellingen



Beeld

Zie de instelling "Beeld" voor het scherm (pagina 46).

Geluid

Zie de instelling "Geluid" voor het scherm (pagina 48).

Kenmerken

Snel starten	Binnen twee uur nadat het toestel in de stand-bystand is gezet, wordt de televisie sneller ingeschakeld dan gebruikelijk. Het stroomverbruik in de stand-bystand ligt echter 38 watt hoger dan gebruikelijk.
Timerinstellingen	Hiermee wordt de timer van het toestel in- of uitgeschakeld.
Sleep Timer	Hiermee wordt een tijdsduur ingesteld waarna het toestel automatisch in stand-by wordt gezet. Als de "Sleep Timer" is geactiveerd, licht het ☺ (Timer)-lampje op het voorpaneel van het scherm op in oranje.  <ul style="list-style-type: none">• "Sleep Timer" wordt teruggezet op "Uit" als u het toestel uit- en weer inschakelt of overschakelt van de modus mediaontvanger naar de schermmodus.• Een waarschuwingsboodschap verschijnt op het scherm één minuut voordat het toestel overschakelt naar de stand-bystand.
Instellingen Timer Aan	Timer Aan Stelt de timer in om het toestel in te schakelen vanaf de stand-bystand.
	Timer Modus Hiermee stelt u de gewenste dag(en) van de week in wanneer u wilt dat de timer het toestel inschakelt.
	Tijd Stelt de tijd in waarop het toestel wordt ingeschakeld.
	Duur Stelt in hoe lang u wilt dat het toestel ingeschakeld blijft voordat hij opnieuw wordt teruggezet in de stand-bystand.  <ul style="list-style-type: none">• Als u overschakelt van de modus mediaontvanger naar de schermmodus, wordt "Duur" geannuleerd.
Klokinstelling	Hiermee kunt u de klok handmatig instellen. Als het toestel digitale kanalen ontvangt, kan de klok niet handmatig worden ingesteld, omdat deze wordt ingesteld op de tijdcode van het uitgezonden kanaal.



Instellingen mediaontvanger

Auto Start	Het "eerste werkingsmenu" wordt opgestart waarin de taal, het land en de locatie kunnen worden geselecteerd en alle beschikbare digitale en analoge kanalen kunnen worden ingesteld. Gewoonlijk hoeft u deze bewerking niet uit te voeren omdat de taal en het land reeds werden geselecteerd en de kanalen reeds werden ingesteld wanneer u het toestel voor het eerst gebruikte (pagina 10). Via deze optie kunt u dit proces echter herhalen (bv. om het toestel opnieuw te programmeren na een verhuizing of om nieuwe kanalen te zoeken).	
Beeldregeling	Schermmodus	Zie "De schermmodus handmatig wijzigen" op pagina 25.
	Auto formaat	Wijzigt automatisch de beeldinstelling in overeenstemming met het ingangssignaal. Selecteer "Uit" om uw instellingen te behouden.
	Beeld bereik	Past het beeldgebied aan van 1080i/p- en 720p-bronnen als "Schermmodus" is ingesteld op "Wide".
	Auto	Tijdens digitale uitzendingen worden beelden weergegeven in overeenstemming met de instellingen die worden aanbevolen door het uitzendstation.
	Hoge resolutie	Geeft beelden in hun oorspronkelijke grootte weer.
	Normaal	Geeft beelden in de aanbevolen grootte weer.
	Horiz. Verschuiven	Hiermee wordt de horizontale positie van het beeld aangepast.
	Vertic. Verschuiven	Hiermee wordt de verticale positie van het beeld aangepast als "Schermmodus" is ingesteld op "Smart", "Zoom" of "14:9".
	Verticale Grootte	Hiermee wordt de verticale grootte van het beeld aangepast als "Schermmodus" is ingesteld op "Smart", "Zoom" of "14:9".
PC instellingen	Schermmodus	Selecteert een beeldinstelling voor de weergave van ingangssignalen van uw PC.
	Volb. 1	Vergroot het beeld, zodat het verticale beeldbereik wordt opgevuld, maar de oorspronkelijke horizontale-tot-verticale beeldverhouding behouden blijft.
	Volb. 2	Vergroot het beeld zodat dit het beeldbereik vult.
	Reset	Hiermee zet u de PC-beeldinstellingen terug op de fabrieksinstellingen.
	Auto Adjustment	Past automatisch de weergavepositie, fase en pitch van het beeld aan als het toestel een ingangssignaal van de aangesloten PC ontvangt.  • "Auto Adjustment" werkt mogelijk niet goed met bepaalde ingangssignalen. In dergelijke gevallen kunt u "Fase", "Pitch" en "Horiz. Verschuiven" handmatig aanpassen.
	Fase	Past de fase aan als het beeld flikkert.
	Pitch	Past de pitch aan als het beeld ongewenste verticale strepen vertoont.
	Horiz. Verschuiven	Hiermee wordt de horizontale positie van het beeld aangepast.

	Power Management	Schakelt het toestel naar de stand-bystand als er gedurende 30 seconden geen signaal in de PC-ingang is ontvangen.
AV-instellingen	AV voorkeuze	<p>Hiermee stelt u een naam in voor een apparaat dat is aangesloten op de mediaontvanger. De naam wordt kort op het scherm weergegeven als het apparaat wordt geselecteerd. U kunt een ingangsbron waarop geen apparatuur is aangesloten overslaan.</p> <ol style="list-style-type: none"> 1 Druk op ⇄ om de gewenste ingangsbron te selecteren en druk op ⊕. 2 Druk op ⇄ om de gewenste optie hieronder te selecteren en druk op ⊕. <hr/> <p>-, KABEL, SAT, VCR, DVD/BD, SPEL, AUDIO-SYSTEEM, CAM, PC</p> <p>Maakt gebruik van een van de vooringestelde namen om een naam toe te wijzen aan de aangesloten apparatuur.</p> <hr/> <p>Wijzig:</p> <p>Hiermee maakt u een eigen naam.</p> <ol style="list-style-type: none"> 1 Druk op ⇄ om de gewenste letter of het gewenste nummer ("_" voor een blanco spatie) te selecteren en druk vervolgens op ⇄. <p>Als u een verkeerd teken invoert</p> <p>Druk op ⇄ om het foutieve teken te selecteren. Druk vervolgens op ⇄ om het juiste teken te selecteren.</p> <ol style="list-style-type: none"> 2 Herhaal stap 1 totdat de naam voltooid is. 3 Selecteer "OK" en druk vervolgens op ⊕. <hr/> <p>Overslaan</p> <p>Slaat een ingangsbron waarop geen apparatuur is aangesloten over als u op ⇄ drukt om de ingangsbron te selecteren.</p> <hr/>
	Speaker	Schakelt de speakers van het toestel aan/uit.
	TV-speaker	De speakers van het toestel worden ingeschakeld zodat u naar het geluid van de televisie kunt luisteren via de speakers van toestel.
	Audiosysteem	De speakers van het toestel worden uitgeschakeld zodat u alleen naar het geluid van de televisie kunt luisteren via externe audioapparatuur die op de audiuitgangen is aangesloten. Als er met "Controle voor HDMI" compatibele apparatuur is aangesloten op de televisie, kunt u de aangesloten apparatuur samen met het scherm inschakelen. Deze instelling dient te worden uitgevoerd nadat de apparatuur is aangesloten.

2-talig	<p>Hiermee selecteert u het speakergeluid voor een stereo-uitzending of tweetalige uitzending.</p> <p>Stereo/Mono Voor een stereo-uitzending.</p> <p>A/B/Mono Voor een tweetalige uitzending selecteert u "A" voor geluidskanaal 1, "B" voor geluidskanaal 2 of "Mono" voor een monokanaal, indien beschikbaar.</p> <p></p> <ul style="list-style-type: none"> • Stel "2-talig" in op "Stereo", "A" of "B" indien u andere apparatuur selecteert die is aangesloten op het toestel.
Instellingen IR Blaster	<p>Zie pagina 13 voor de "Instellingen IR Blaster".</p>
HDMI-instellingen	<p>Wordt gebruikt om de met "Controle voor HDMI" compatibele apparatuur in te stellen die is aangesloten op de HDMI-aansluitingen. Let op dat de koppelingstelling ook dient te worden uitgevoerd aan de zijde van de aangesloten met "Controle voor HDMI" compatibele apparatuur.</p> <p>Controle voor HDMI Hiermee kunt u kiezen of u de met "Controle voor HDMI" compatibele apparatuur en het toestel aan elkaar wilt koppelen. Indien ingesteld op "Aan", kunnen de volgende menu-items worden uitgevoerd. Het stroomverbruik in de stand-bystand is echter hoger dan gebruikelijk. Indien specifieke apparatuur van Sony wordt aangesloten die compatibel is met "Controle voor HDMI", wordt deze instelling automatisch toegepast op de aangesloten apparatuur als de "Controle voor HDMI" op "Aan" is ingesteld met het toestel.</p> <p>Auto apparatuur uit Als dit op "Aan" is ingesteld, wordt de met "Controle voor HDMI" compatibele apparatuur uitgeschakeld indien u het toestel naar de stand-bystand schakelt door middel van de afstandsbediening.</p> <p>Auto tv aan Wanneer dit is ingesteld op "Aan" en als de aangesloten met HDMI-besturing compatibele apparatuur is ingeschakeld, schakelt het toestel automatisch in en geeft het toestel de HDMI-invoer van de aangesloten apparatuur weer.</p> <p>Update apparatuurlijst Hiermee wordt de "HDMI-apparatuurlijst" gemaakt of geüpdatet. Maximaal 14 met "Controle voor HDMI" compatibele apparaten kunnen worden aangesloten en maximaal vier apparaten kunnen worden aangesloten op een enkele aansluiting. Zorg ervoor dat u "HDMI-apparatuurlijst" update, als u de aansluitingen of instellingen van de met "Controle voor HDMI" compatibele apparatuur verandert. Selecteer ze een voor een handmatig totdat er een aantal seconden goed beeld te zien is.</p> <p>HDMI-apparatuurlijst Geeft de aangesloten met "Controle voor HDMI" compatibele apparatuur weer.</p>
Productinformatie	<p>Geeft de productinformatie van uw mediaontvanger weer. Selecteer "Productinformatie monitor" om de productinformatie van het scherm weer te geven.</p>
Toestel resetten	<p>Hiermee worden alle instellingen op de fabrieksinstellingen gezet en wordt het "Auto Start"-scherm weergegeven.</p> <p></p> <ul style="list-style-type: none"> • Zorg ervoor dat u gedurende deze periode (die ongeveer 30 seconden duurt) het toestel niet uitschakelt of op een knop drukt. • Alle instellingen, inclusief de digitale favorietenlijst, land, taal, automatisch geprogrammeerde kanalen, enz., zullen worden teruggezet naar de fabrieksinstellingen.



Instellingen monitor

Zie de instelling "Instellingen monitor" voor het scherm (pagina 50).



Analoge instellingen

Programmalijst-weergave	Selecteer "Uit" om de lijst met analoge kanalen te verbergen van de XMB™ (XrossMediaBar).
Autom. Program.	Hiermee programmeert u alle beschikbare analoge kanalen. Via deze optie kunt u het toestel opnieuw programmeren na een verhuizing of nieuwe kanalen zoeken.
Programma's sorteren	Hiermee wijzigt u de volgorde waarin analoge kanalen op het toestel zijn opgeslagen. 1 Druk op \updownarrow om het kanaal te selecteren dat u naar een nieuwe positie wilt verplaatsen en druk op \oplus . 2 Druk op \updownarrow om de nieuwe positie voor het kanaal te selecteren en druk op \oplus .
Handmatig progr.	Alvorens "Naam/AFT/Audio Filter/LNA/Overslaan" te selecteren, drukt u op PROG +/- om het programmanummer met het kanaal te selecteren. U kunt geen programmanummer selecteren dat is ingesteld op "Overslaan" (pagina 38).
Programma/Systeem/Kanaal	Stelt de programmakanalen handmatig in. 1 Druk op \updownarrow om "Programma" te selecteren en druk vervolgens op \oplus . 2 Druk op \updownarrow om het programmanummer te selecteren dat u handmatig wilt programmeren (als u een videorecorder/DVD-recorder programmeert, selecteer dan kanaal 00), en druk vervolgens op RETURN . 3 Druk op \updownarrow om "Systeem" te selecteren en druk vervolgens op \oplus . 4 Druk op \updownarrow om een van de volgende televisiesystemen te selecteren, en druk vervolgens op RETURN . B/G: voor West-Europese landen I: voor het Verenigd Koninkrijk D/K: voor Oost-Europese landen L: voor Frankrijk 5 Druk op \updownarrow om "Kanaal" te selecteren en druk vervolgens op \oplus . 6 Druk op \updownarrow om "S" te selecteren (voor kabelkanalen) of "C" (voor gewone kanalen) en druk vervolgens op \rightleftarrows . 7 Stel de kanalen als volgt in: Als u het kanaalnummer (frequentie) niet weet Druk op \updownarrow om het eerstvolgende beschikbare kanaal te zoeken. Zodra een kanaal is gevonden, stopt het zoeken. Druk op \updownarrow om het zoeken te vervolgen. Als u het kanaalnummer (frequentie) wel weet Druk op de cijfertoetsen om het kanaalnummer van de gewenste zender of van de videorecorder/dvd-recorder in te voeren.

- 8 Druk op ⊕ om naar "Bevestigen" te gaan en druk vervolgens op ⊕.
- 9 Druk op ↵ om "OK" te selecteren en druk vervolgens op ⊕.

Herhaal de bovenstaande procedure als u nog meer kanalen handmatig wilt instellen.

Naam	Hiermee stelt u de gewenste naam van maximaal vijf letters of cijfers in voor het geselecteerde kanaal. Deze naam wordt kort op het scherm weergegeven wanneer het kanaal wordt geselecteerd. Volg stappen 1 tot 3 van "Wijzig:" om tekens in te voeren. (pagina 38).
AFT	Hiermee kunt u de fijnafstemming van het geselecteerde programmanummer handmatig aanpassen om zo nodig de beeldkwaliteit te verbeteren. De fijnafstemming kan worden aangepast in een bereik van -15 tot +15. Als "Aan" is geselecteerd, wordt de fijnafstemming automatisch uitgevoerd.
Audio Filter	Hiermee verbetert u het geluid voor afzonderlijke kanalen in het geval van vervorming bij mono-uitzendingen. Soms kan een niet-standaard uitzendesignaal vervorming veroorzaken of met tussenpozen het geluid onderdrukken wanneer mono-programma's worden bekeken. Als het geluid niet wordt vervormd, wordt aanbevolen de fabrieksinstelling "Uit" te handhaven voor deze optie.  • Wanneer "Laag" of "Hoog" is geselecteerd, kunt u geen stereogeluid of 2-talig geluid ontvangen.
LNA	Hiermee verbetert u de beeldkwaliteit voor afzonderlijke kanalen in het geval van zeer zwakke uitzendesignalen (beeldruis). Als u geen verbetering in de beeldkwaliteit ziet, zelfs niet als u "Aan" instelt, stelt u deze optie dan in op "Uit" (fabrieksinstelling).
Overslaan	Hiermee slaat u ongebruikte analoge kanalen over als u op PROG +/- drukt om kanalen te selecteren. (U kunt een overgeslagen kanaal blijven selecteren met de cijfertoetsen.)
Bevestigen	Hiermee worden wijzigingen van "Handmatig progr."-instellingen opgeslagen.

Digitaal Set-up DV3

Digitaal afstemming	Digitale autom. Afstemming	Hiermee programmeert u de beschikbare digitale kanalen. Via deze optie kunt u het toestel opnieuw programmeren na een verhuizing of nieuwe kanalen zoeken. Raadpleeg stap 6 van "De eerste instellingen uitvoeren" (pagina 11) voor meer informatie.
----------------------------	-----------------------------------	------------------------------------------------------------------------------------------------------------------------------------------------------------------------------------------------------------------------------------------------------

	Programma's sorteren	<p>Verwijdert ongewenste digitale kanalen die op het toestel zijn opgeslagen en wijzigt de volgorde van de opgeslagen digitale kanalen.</p> <ol style="list-style-type: none"> 1 Druk op / om het kanaal te selecteren dat u wilt verwijderen of naar een nieuwe positie wilt verplaatsen. U kunt ook een kanaal selecteren door te drukken op de cijfertoetsen om het driecijferige kanaalnummer in te voeren. 2 Verwijder of wijzig de volgorde van de digitale kanalen als volgt: <ul style="list-style-type: none"> Het digitale kanaal verwijderen Druk op . Druk, nadat een bevestigingsbericht is weergegeven, op om "Ja" te selecteren, en druk vervolgens op . De volgorde van de digitale kanalen wijzigen Druk op en druk vervolgens op / om een nieuwe positie voor het kanaal te selecteren en druk op . 3 Druk op RETURN.
	Digitale handm. Afstemming	<p>Hiermee programmeert u alle digitale kanalen handmatig. Deze functie is beschikbaar als "Digitale autom. Afstemming" is ingesteld op "Aards".</p> <ol style="list-style-type: none"> 1 Druk op de nummertoets om het kanaal te selecteren dat u handmatig wilt programmeren en druk vervolgens op / om het kanaal te programmeren. 2 Als de beschikbare kanalen zijn gevonden, drukt u op / om het kanaal te selecteren dat u wilt opslaan. Druk vervolgens op . 3 Druk op / om het programmanummer te selecteren dat u wilt gebruiken om het nieuwe kanaal op te slaan en druk op . <p>Herhaal de bovenstaande procedure als u nog meer kanalen handmatig wilt programmeren.</p>
Ondertiteling instellen	Ondertiteling instellen	Als "Hardhorend" is geselecteerd, kan het zijn dat er visuele hulpmiddelen bij de ondertitels worden weergegeven (indien het televisiekanaal dergelijke informatie uitzendt).
	Ondertiteling taal	U kunt de taal van de ondertitels selecteren.
Audio instellen	Audiotype	Hiermee wordt overgeschakeld naar een uitzending voor doven en slechthorenden, als "Hardhorend" is geselecteerd.
	Audiotaal	Hiermee selecteert u de taal die voor een programma wordt gebruikt. Bepaalde digitale kanalen zenden verschillende audiotalen uit voor een programma.
	Audiobeschrijving	Geeft een audiobeschrijving (vertelling) van visuele informatie als televisiezenders dergelijke informatie uitzenden.
	Mengniveau*	Past het uitgangsniveau van het hoofdgeluid van het toestel en de audiobeschrijving aan.
	Dynamisch bereik	Compenseert de verschillen in het audioniveau tussen verschillende kanalen. Let op dat deze functie voor bepaalde kanalen mogelijk niet werkt.

Optische uitgang Selecteert het audiosignaal dat door de aansluiting DIGITAL AUDIO OUT (OPTICAL) aan de achterzijde van de mediaontvanger wordt uitgevoerd. Is ingesteld op "Auto" als met Dolby Digital compatibele apparatuur is aangesloten, en is ingesteld op "PCM" als niet compatibele apparatuur is aangesloten.



* Deze optie is alleen beschikbaar als "Audiobeschrijving" is ingesteld op "Aan".

Radiodisplay	<p>Geeft de schermachtergrond weer als u langer dan 20 seconden naar een radio-uitzending luistert zonder op een toets te drukken.</p> <p>U kunt de kleur van de schermachtergrond selecteren, een willekeurige kleur weergeven of een diavoorstelling bekijken (pagina 32).</p> <p>Om de weergave van de schermachtergrond tijdelijk te staken, kunt u op iedere willekeurige knop drukken.</p>
Kinderslot	<p>Hiermee stelt u een leeftijdsgrens in voor programma's. Programma's die voor hogere leeftijden zijn, kunnen alleen worden bekeken als er een pincode wordt ingevoerd.</p> <ol style="list-style-type: none"> 1 Druk op de nummertoeetsen om uw bestaande pincode in te drukken. Als u nog geen pincode hebt ingesteld, verschijnt er een scherm voor het invoeren van een pincode. Volg de instructies onder "PIN code" hierna. 2 Druk op / om de leeftijdsgrens te selecteren of "Geen" (voor kijken zonder leeftijdsgrens) en druk op . 3 Druk op RETURN.
PIN code	<p>Uw PIN-code de eerste keer instellen</p> <ol style="list-style-type: none"> 1 Druk op de nummertoeetsen om de nieuwe pincode in te voeren. 2 Druk op RETURN. <p>Uw PIN-code wijzigen</p> <ol style="list-style-type: none"> 1 Druk op de nummertoeetsen om uw bestaande pincode in te drukken. 2 Druk op de nummertoeetsen om de nieuwe pincode in te voeren. 3 Druk op RETURN. <p></p> <ul style="list-style-type: none"> • Pincode 9999 wordt altijd geaccepteerd.
Technische instellingen	<p>Auto service update Hiermee kan het toestel nieuwe digitale services detecteren en opslaan zodra deze beschikbaar zijn.</p> <ul style="list-style-type: none"> • Om de service-update te laten uitvoeren, moet het toestel van tijd tot tijd in de stand-bystand worden gezet. <hr/> <p>Software download Hiermee kan het toestel automatisch via de bestaande antenne/kabel gratis updates van software ontvangen (wanneer deze worden uitgegeven). We raden aan deze instelling altijd op "Aan" te handhaven.</p> <p>Als u niet wilt dat uw software wordt bijgewerkt, dan stelt u deze optie in op "Uit".</p> <ul style="list-style-type: none"> • Om de software-upgrade te laten uitvoeren, moet het toestel van tijd tot tijd in de stand-bystand worden gezet. <hr/> <p>Systeeminformatie Hiermee worden de huidige softwareversie en het signaalniveau weergegeven.</p> <ul style="list-style-type: none"> • Als de signaalbalk rood is (geen signaal) of oranje (zwak signaal), controleert u de antenne/kabelaansluiting. <hr/> <p>Tijd Zone Hiermee kunt u handmatig de tijdzone selecteren waarin u zich bevindt, als deze niet dezelfde is als de standaardtijdzone voor uw land.</p>

Auto zomertijd	Hiermee stelt u in of u wilt dat de televisie automatisch overschakelt tussen zomertijd en wintertijd.
Aan	Schakelt automatisch over tussen zomertijd en wintertijd, volgens de kalender.
Uit	De tijd wordt weergegeven volgens het tijdsverschil dat is ingesteld door "Tijd Zone".

Instellingen CA-module	Hiermee kunt u betaalde televisieservices activeren zodra u beschikt over een Conditional Access Module (CAM) en een kijkkaart. Zie pagina 29 voor de locatie van de  (PCMCIA)-aansluiting.
-------------------------------	------------------------------------------------------------------------------------------------------------------------------------------------------------------------------------------------------------------------------------------------------------------------------

Het startmenu van het scherm (XMB™) gebruiken

Om instellingen door te voeren in het schermmenu, dient u over te schakelen naar de schermmodus door op **MONITOR HDMI** te drukken op de afstandsbediening.

- 1 Druk op **HOME**.

Het startmenu van het scherm verschijnt op het scherm.







- 2 Druk op \uparrow/\downarrow om het item te selecteren en druk vervolgens op \oplus .
- 3 Volg de instructies op het scherm.
- 4 Druk op **HOME** om af te sluiten.





- De opties die u kunt aanpassen, variëren afhankelijk van de situatie.
- Niet beschikbare opties worden grijs gemaakt of niet weergegeven.



Beeld afregeling	Beeldmodus	Hiermee selecteert u de beeldmodus, behalve voor een PC-ingangsbron. "Beeldmodus" bevat opties die het best geschikt zijn voor video en foto's. De opties die u kunt selecteren verschillen naargelang de ingangsbron.
	Levendig	Voor een beter beeldcontrast en een betere beeldscherpte.
	Standaard	Voor standaardbeeld. Aanbevolen voor thuisgebruik.
	Bioscoop	Om films te bekijken. Het best geschikt voor het kijken in thuisbioscopen.
	Gebruiker	Stelt u in staat uw favoriete instellingen op te slaan.
	Foto-Levendig	Voor het bekijken van foto's. Verbeterd beeldcontrast en beeldscherpte.
	Foto-Standaard	Voor het bekijken van foto's. Biedt de optimale beeldkwaliteit om ze thuis te bekijken.
	Foto-Origineel	Voor het bekijken van foto's. Geeft de beeldkwaliteit weer die gebruikt wordt bij het afbeelden van ontwikkelde foto's.
	Foto-Gebruiker	Stelt u in staat uw favoriete instellingen op te slaan.
	Reset	Herstelt alle beeldinstellingen behalve "Beeldmodus" naar de fabrieksinstellingen.
	Verlichting	Hiermee wordt de helderheid van het achtergrondlicht ingesteld.
	Contrast	Hiermee wordt het beeldcontrast verhoogd of verlaagd.
	Helderheid	Hiermee wordt het beeld helderder of donkerder.
	Kleur	Hiermee wordt de kleurintensiteit verhoogd of verlaagd.
	Kleurtint	Hiermee worden de groen- en roodtinten verhoogd of verlaagd.  <ul style="list-style-type: none">• "Kleurtint" kan alleen worden aangepast voor een NTSC-kleursignaal (zoals op Amerikaanse videobanden).
	Kleur	Hiermee wordt de witheid van het beeld ingesteld.
	Temperatuur	Koel Geeft witte kleuren een blauwe tint. Neutraal Geeft witte kleuren een neutrale tint. Warm 1/Warm 2 Geeft witte kleuren een rode tint. "Warm 2" geeft een rodere tint dan "Warm 1".  <ul style="list-style-type: none">• "Warm 1" en "Warm 2" zijn niet beschikbaar als "Beeldmodus" is ingesteld op "Levendig" (of "Foto-Levendig").
	Beeldscherpte	Hiermee wordt het beeld scherper of zachter.

Ruisonderdruk.	Hiermee onderdrukt u de beeldruis (sneeuw) in het geval van een zwak uitzendesignaal.
Auto	Hiermee wordt de beeldruis automatisch onderdrukt (alleen in analoge modus).
Hoog/Midden/Laag	Past het effect van de ruisreductie aan.
Uit	Hiermee schakelt u de functie "Ruisonderdruk." uit.
MPEG Ruisonderdr.	Onderdrukt de beeldruis in met MPEG gecomprimeerde video's. Dit geldt alleen wanneer u kijkt naar een DVD of een digitale opname.
Advanced instell.	Hiermee kunt u de "Beeld"-instellingen in meer detail instellen. Deze instellingen zijn niet beschikbaar als "Beeldmodus" is ingesteld op "Levendig" (of "Foto-Levendig").
Reset	Herstelt alle geavanceerde instellingen naar de fabrieksinstellingen.
Zwartcorrectie	Benadrukt zwarte delen van een beeld voor een sterker contrast.
Adv. contrastoptimalisatie	Hiermee worden "Verlichting" en "Contrast" automatisch aangepast aan de meest geschikte instellingen op grond van de helderheid van het scherm. Deze instelling is met name geschikt voor scènes met donkere beelden. Hiermee kunt u het contrast van de scènes met donkere beelden vergroten.
Gamma	Past de balans aan tussen de lichte en donkere delen van een beeld.
Helder wit	Benadrukt witte en lichte kleuren.
Kleurenbereik	Hiermee kunt u het weergegeven kleurengamma veranderen. "Uitgebreid" geeft de levendige kleur weer en "Standaard" geeft de standaardkleur weer.
Live Colour	Maakt kleuren levendiger.
Witbalans	Past de kleurtemperatuur nauwkeurig aan.
	 <ul style="list-style-type: none"> • "Live Colour" is niet beschikbaar als "Kleurenbereik" is ingesteld op "Standaard".
Motionflow	Biedt vloeiendere bewegende beelden en vermindert beeldwaas.
Hoog	Biedt vloeiendere bewegende beelden, bijvoorbeeld voor op film gebaseerde inhoud.
Standaard	Biedt vloeiende bewegende beelden. Gebruik deze instelling voor standaardgebruik.
Uit	Gebruik deze instellingen als de instellingen "Hoog" en "Standaard" ruis opleveren.
	 <ul style="list-style-type: none"> • Afhankelijk van het beeld is het mogelijk dat u het effect niet visueel ziet, zelfs indien u de instelling hebt gewijzigd.

Film Mode	Zorgt voor een betere beeldkwaliteit die is geoptimaliseerd voor film bij het afspelen van dvd-beelden op film.
Auto1/Auto2	"Auto 1" biedt vloeiendere bewegende beelden dan de originele op film gebaseerde inhoud. "Auto 2" biedt de originele op film gebaseerde inhoud zoals hij is.
Uit	Hiermee schakelt u de functie "Film Mode" uit.
	 <ul style="list-style-type: none"> • Als het beeld onregelmatige signalen of teveel ruis bevat, zal "Film Mode" automatisch worden uitgeschakeld, zelfs als "Auto1/Auto2" is geselecteerd. • "Film Mode" is niet beschikbaar als "Video/Foto" is ingesteld op "Foto" of als een foto wordt gedetecteerd als "Video-A" is ingesteld.
Spelmodus	Minimaliseert vertraging van beeld en geluid en zorgt voor het optimale beeld voor weergave van beelden van videogame-apparatuur en pc's.
Video/Foto	Biedt een geschikte beeldkwaliteit door de optie afhankelijk van de ingangsbron (video- of fotogegevens) te selecteren.
Video-A	Stelt een geschikte beeldkwaliteit in, afhankelijk van de ingangsbron, videogegevens of fotogegevens, als apparatuur compatibel met een Sony HDMI-uitgang die de "Video-A"-modus ondersteunt, direct wordt aangesloten.
Video	Biedt een geschikte beeldkwaliteit voor bewegende beelden.
Foto	Produceert een geschikte beeldkwaliteit voor stilstaande beelden.
	 <ul style="list-style-type: none"> • De instelling is vast ingesteld op "Video" als de "Video-A" modus niet wordt ondersteund op de aangesloten apparatuur, zelfs als "Video-A" is geselecteerd. • Alleen beschikbaar voor HDMI 1, HDMI 2, HDMI 3, MONITOR HDMI en Component in 1080i- of 1080p-formaat.



- Sommige opties zijn niet beschikbaar in de PC/HDMI PC-ingangsmodus.

Geluid

Geluid Modus	Hiermee wordt de geluidsmodus geselecteerd.
Dynamisch	Verbeterd de hoge en lage tonen.
Standaard	Voor standaardgeluiden.
Heldere stem	Geeft stemgeluiden meer helderheid.
Reset	Hiermee stelt u alle geluidsinstellingen in op de fabrieksinstellingen, met uitzondering van "2-talig".
Hoge tonen	Hiermee past u geluiden met een hoge toonhoogte aan.
Lage tonen	Hiermee past u geluiden met een lage toonhoogte aan.
Balans	Hiermee stelt u de balans tussen de linker- en rechterspeaker in.
Surround	S-FORCE Front Surround Biedt de ervaring van virtueel surroundgeluid, mogelijk gemaakt door slechts twee voorspeakers. Uit Hiermee kunt u kiezen tussen normale stereo- of mono-onvangst.
Spraakzoom	Regelt het geluidsniveau van menselijke stemmen. Als bijvoorbeeld de stem van een reporter onduidelijk is, kunt u deze instelling inschakelen om de stem luider weer te geven. Omgekeerd, bij het bekijken van een sportprogramma kunt u deze instelling uitschakelen om de stem van de commentator stiller weer te geven.

Geluidsversterker	Geeft een vollere sound voor meer impact, door de hoge en lage tonen te benadrukken.
Auto volume	Hiermee wordt het volumeniveau gelijk gehouden, zelfs als het geluidsvolume schommelt (bv. reclames zijn vaak luider dan programma's).
Volume offset	Past het volumeniveau van de huidige invoer aan aan de andere invoeren.



- Sommige opties zijn niet beschikbaar wanneer "Speaker" is ingesteld op "Audiosysteem" of wanneer een hoofdtelefoon is aangesloten.



Beeldregeling

Schermmodus	Zie "De schermmodus handmatig wijzigen" op pagina 25.
Auto formaat	Wijzigt automatisch de beeldinstelling in overeenstemming met het ingangssignaal. Selecteer "Uit" om uw instellingen te behouden.
4:3 standaard	Selecteert de standaard schermmodus voor gebruik met 4:3-uitzendingen.
Smart	Toont conventionele 4:3-uitzendingen met een imitatie-breedbeeldeffect.
4:3	Toont conventionele 4:3-uitzendingen in de juiste verhoudingen.
Uit	De huidige "Schermmodus" wordt behouden wanneer het kanaal of de ingang wordt gewijzigd.
Beeld bereik	Past het beeldgebied aan van 1080i/p- en 720p-bronnen als "Schermmodus" is ingesteld op "Wide".
Hoge resolutie	Geeft beelden weer in de oorspronkelijke grootte als de ingangsbron 1080i/p is.
Normaal	Geeft beelden in de aanbevolen grootte weer.
-1/-2	Vergroot het beeld om de randen ervan te verbergen.
Horiz. Verschuiven	Hiermee wordt de horizontale positie van het beeld aangepast.
Vertic. Verschuiven	Hiermee wordt de verticale positie van het beeld aangepast als "Schermmodus" is ingesteld op "Zoom".
Verticale Grootte	Hiermee wordt de verticale positie van het beeld aangepast als "Schermmodus" is ingesteld op "Smart" of "Zoom".



HDMI-instellingen



Wordt gebruikt om de met "Controle voor HDMI" compatibele apparatuur in te stellen die is aangesloten op de HDMI-aansluitingen. Let op dat de koppelingstelling ook dient te worden uitgevoerd aan de zijde van de aangesloten met "Controle voor HDMI" compatibele apparatuur.

Controle voor HDMI	Hiermee kunt u kiezen of u de met "Controle voor HDMI" compatibele apparatuur en het toestel aan elkaar wilt koppelen. Indien ingesteld op "Aan", kunnen de volgende menu-items worden uitgevoerd. Het stroomverbruik in de stand-bystand is echter hoger dan gebruikelijk.
Auto apparatuur uit	Als dit op "Aan" is ingesteld, wordt de met "Controle voor HDMI" compatibele apparatuur uitgeschakeld indien u het toestel naar de stand-bystand schakelt door middel van de afstandsbediening.
Auto tv aan	Wanneer dit is ingesteld op "Aan" en als de aangesloten met HDMI-besturing compatibele apparatuur is ingeschakeld, schakelt het toestel automatisch in en geeft het toestel de HDMI-invoer van de aangesloten apparatuur weer.

Update apparaatlijst	Hiermee wordt de "HDMI-apparaatlijst" gemaakt of geüpdatet. Maximaal 14 met "Controle voor HDMI" compatibele apparaten kunnen worden aangesloten en maximaal vier apparaten kunnen worden aangesloten op een enkele aansluiting. Zorg ervoor dat u "HDMI-apparaatlijst" update, als u de aansluitingen of instellingen van de met "Controle voor HDMI" compatibele apparatuur verandert. Selecteer ze een voor een handmatig totdat er een aantal seconden goed beeld te zien is.
HDMI-apparaatlijst	Geeft de aangesloten met "Controle voor HDMI" compatibele apparatuur weer.



Instellingen monitor

Power Saving	Vermindert het stroomverbruik door de helderheid van het achtergrondlicht aan te passen. Dit verhoogt eveneens het zwartniveau. Selecteer "Uit", "Laag", "Hoog" of "Beeld uit".
Licht Sensor	<p>Aan Optimaliseert automatisch de beeldinstellingen volgens het omgevingslicht in de kamer.</p> <p>Uit Hiermee schakelt u de functie "Licht Sensor" uit.</p> <p></p> <ul style="list-style-type: none"> • Plaats niets op de sensor omdat dit de werking kan beïnvloeden. Zie pagina 23 voor de locatie van de lichtsensoren. • Afhankelijk van de "Beeldmodus" en "Power Saving"-instellingen kan het resultaat van de "Licht Sensor" variëren.
Productinformatie	Geeft de productinformatie van het scherm weer.
Instellingen afstandsbediening	<p>Registreert een afstandsbediening bij het toestel. Gebeurt dit niet, dan kan de afstandsbediening niet worden gebruikt met het toestel. Schermen met instructies verschijnen als u een afstandsbediening registreert of verwijdert. Volg deze instructies om een afstandsbediening te registreren of te verwijderen.</p> <p></p> <ul style="list-style-type: none"> • De afstandsbediening kan slechts bij één toestel worden geregistreerd.
Instell. draadloos kanaal	<p>Selectie draadloos kanaal Selecteert een draadloos kanaal uit "Auto", "36 KA", "40 KA", "44 KA" of "48 KA". Indien u niet zeker bent van het draadloze kanaal, selecteert u "Auto" om een beschikbaar kanaal te zoeken.</p> <p>Info draadloze verbinding Geeft informatie weer over het huidige draadloze kanaal en het verbindingniveau.</p>
Taal	Hiermee selecteert u de taal waarin de menu's worden weergegeven.













PC instellingen

Schermmodus	<p>Selecteert een beeldinstelling voor de weergave van ingangssignalen van uw PC.</p> <p>Normaal Geeft het beelden in zijn oorspronkelijke grootte weer.</p> <p>Volb. 1 Vergroot het beeld, zodat het verticale beeldbereik wordt opgevuld, maar de oorspronkelijke horizontale-tot-verticale beeldverhouding behouden blijft.</p> <p>Volb. 2 Vergroot het beeld zodat dit het beeldbereik vult.</p>
Reset	Hiermee zet u de PC-beeldinstellingen terug op de fabrieksinstellingen.
Horiz. Verschuiven	Hiermee wordt de horizontale positie van het beeld aangepast.
Vertic. Verschuiven	Hiermee wordt de verticale positie van het beeld aangepast.

Overige informatie

Specificaties

Mediaontvanger

Modelnaam	MBT-W1	
Systeem		
Televisiesysteem	Analoog: afhankelijk van de landkeuze: B/G/H, D/K, L, I Digitaal: DVB-T/DVB-C	
Kleur-/videosysteem	Analoog: PAL, SECAM NTSC 3.58, 4.43 (alleen Video In) Digitaal: MPEG-2 MP@ML/HL, H.264/MPEG-4 AVC HP@L4.0, MP@L3.0	
Beschikbare kanalen	Analoog: VHF: E2-E12/UHF: E21-E69/CATV: S1-S20/HYPER: S21-S41 D/K: R1-R12, R21-R69/L: F2-F10, B-Q, F21-F69/I: UHF B21-B69 Digitaal: VHF/UHF	
Ingangen/uitgangen		
Antenne	75 ohm externe aansluiting voor VHF/UHF	
 AV1	21-pins scart-aansluiting (CENELEC-standaard) inclusief audio/video-ingang, RGB-ingang en audio/video-uitgang van het toestel.	
 AV2	Video-ingang (RCA-aansluiting)	
 AV2	Audio-ingang (RCA-aansluitingen)	
	DIGITAL AUDIO OUT (OPTICAL) (digitale optische uitgang)	
 COMPONENT IN	Ondersteunde formaten: 1080p, 1080i, 720p, 576p, 576i, 480p, 480i Y: 1 Vp-p, 75 ohm, 0,3V negatieve sync PB/CB: 0,7 Vp-p, 75 ohm PR/CR: 0,7 Vp-p, 75 ohm	
 COMPONENT IN	Audio-ingang (RCA-aansluitingen) 500 mVrms	
HDMI IN 1, 2, 3	Video: 1080p, 1080i, 720p, 576p, 576i, 480p, 480i Audio: twee kanalen lineaire PCM 32, 44,1 en 48 kHz, 16, 20 en 24 bits Pc-ingang (zie pagina 53)	
PC IN 	PC-ingang (D-sub 15 pins) G: 0,7 Vp-p, 75 ohm, geen sync op groen B: 0,7 Vp-p, 75 ohm, geen sync op groen R: 0,7 Vp-p, 75 ohm, geen sync op groen HD: 1-5 Vp-p VD: 1-5 Vp-p  Pc-audio-ingang (mini-aansluiting)	
IR BLASTER	mini-aansluiting van 3,5 mm	
	CAM-sleuf (Conditional Access Module)	
	Hoofdtelefoonaansluiting	
	USB-poort	
Vermogen en andere		
Netspanningsvereisten	Netspanningsadapter: 100-240 V wisselstroom, 50/60 Hz Mediaontvanger: DC 18 V	
Vermogensverbruik	20 W	
Stand-by-vermogensverbruik*	3,5 W of minder (19 W wanneer Snel starten is ingesteld op AAN)	
Afmetingen (ong.) (b x h x d):	Voor verticale installatie met standaard	13,1 x 30,2 x 28,6 cm
	Voor horizontale installatie	28,0 x 7,2 x 28,6 cm
Gewicht (ong.)	Voor verticale installatie met standaard	2,5 kg
	Voor horizontale installatie	2,4 kg

Scherm

Modelnaam		LDM-Z401
Systeem		
Beeldschermstelsysteem		LCD-scherm (Liquid Crystal Display - display van vloeibare kristallen)
Geluidsuitvoer	bij SS-TBL700	5 W + 5 W + 10 W (Woofer)
	bij SS-WAL700	10 W + 10 W
Ingangen/uitgangen		
MONITOR HDMI IN		Video: 1080/24p, 1080p, 1080i, 720p, 576p, 576i, 480p, 480i Audio: twee kanalen lineaire PCM 32, 44,1 en 48 kHz, 16, 20 en 24 bits Pc-ingang (zie pagina 53)
Vermogen en andere		
Netspanningvereisten		220–240 V AC, 50 Hz
Schermgrootte (diagonaal gemeten)		40 inch (ong. 101,6 cm)
Beeldschermresolutie		1.920 punten (horizontaal) × 1.080 lijnen (verticaal)
Vermogensverbruik	in de stand "Thuis"/ "Standaard"	175 W
	in de stand "Winkel"/ "Levendig"	195 W
Stand-by-vermogensverbruik*		0,45 W of minder (19 W wanneer Snel starten is ingesteld op AAN)
Afmetingen (ong.) (b × h × d):	met tafelstandaard	98,6 × 69,1 × 41,5 cm
	zonder tafelstandaard	98,6 × 59,9 × 2,8 cm
Gewicht (ong.)	met tafelstandaard	16,0 kg
	zonder tafelstandaard	12,2 kg
Bijgeleverde accessoires		Zie "1: Accessoires en het toestel controleren" op pagina 4.
Optionele accessoires		SS-TBL700-Luidsprekersysteem, SS-WAL700-Luidsprekersysteem, SU-WL700-Wandmontagesteun

* Het gespecificeerde stand-by-vermogen wordt bereikt als het toestel de benodigde interne processen heeft voltooid.

Draadloos systeem	
Zendsysteem	OFDM
Draagfrequentie	5,15 tot 5,25 GHz
Zendafstand	30 cm tot 20 m (afhankelijk van installatie/gebruik)

Referentietabel pc-ingangssignaal voor PC

Resolutie			Horizontale frequentie (KHz)	Verticale frequentie (Hz)	Standaard
Signalen	Horizontaal (pixel)	× Verticaal (lijn)			
VGA	640	× 480	31,5	60	VGA
	640	× 480	37,5	75	VESA
	720	× 400	31,5	70	VGA-T
SVGA	800	× 600	37,9	60	VESA-richtlijnen
	800	× 600	46,9	75	VESA
XGA	1024	× 768	48,4	60	VESA-richtlijnen
	1024	× 768	56,5	70	VESA
	1024	× 768	60,0	75	VESA
WXGA	1280	× 768	47,4	60	VESA
	1280	× 768	47,8	60	VESA
	1280	× 768	60,3	75	
	1360	× 768	47,7	60	VESA
SXGA	1280	× 1024	64,0	60	VESA

- De pc-ingang op dit toestel ondersteunt geen sync op groen of composiet sync.
- De pc-ingang op dit toestel ondersteunt geen interlaced signalen.
- De pc-ingang op dit toestel ondersteunt signalen die staan vermeld in bovenstaande tabel met een verticale frequentie van 60 Hz. Bij andere signalen wordt het bericht "Geen signaal" weergegeven.

Referentietabel pc-ingangssignaal voor HDMI IN 1, 2, 3



Resolutie			Horizontale frequentie (KHz)	Verticale frequentie (Hz)	Standaard
Signalen	Horizontaal (pixel)	× Verticaal (lijn)			
VGA	640	× 480	31,5	60	VGA
SVGA	800	× 600	37,9	60	VESA-richtlijnen
XGA	1024	× 768	48,4	60	VESA-richtlijnen
WXGA	1280	× 768	47,4	60	VESA
WXGA	1280	× 768	47,8	60	VESA
SXGA	1280	× 1024	64,0	60	VESA

Problemen oplossen

Controleer of het -lampje (stand-by) rood knippert.









Als het lampje knippert

De functie voor zelfdiagnose is geactiveerd.





- 1 Tel hoe vaak het -lampje (stand-by) knippert tussen elke pauze van twee seconden.
Het lampje knippert bijvoorbeeld driemaal, vervolgens is er een pauze van twee seconden, gevolgd door weer drie knipperingen enz.
- 2 Druk op  op het toestel om het uit te schakelen, haal de stekker uit het stopcontact en neem contact op met uw dealer of het Sony-servicecentrum over het knipperen van het lampje (duur en interval).

Als het lampje niet knippert

- 1 Controleer de items in de onderstaande tabellen.
- 2 Als het probleem aanhoudt, moet u het toestel laten nakijken door bevoegd onderhoudspersoneel.

Omstandigheid	Uitleg/oplossing
Beeld	
Geen beeld (scherm is donker) en geen geluid	<ul style="list-style-type: none">• Controleer de aansluiting van de antenne/kabel.• Steek de stekker van het toestel in het stopcontact en druk op  op het toestel.• Als het -lampje (stand-by) rood oplicht, drukt u op TV I/.
Geen beeld of geen menu-informatie van apparatuur die op de scart-aansluiting is aangesloten	<ul style="list-style-type: none">• Druk op / om de lijst met aangesloten apparatuur weer te geven en selecteer vervolgens de gewenste invoer.• Controleer de verbinding tussen de optionele apparatuur en het toestel.
Dubbele beelden of echo-beelden (alleen in de analoge modus)	<ul style="list-style-type: none">• Controleer de aansluiting van de antenne/kabel.• Controleer de locatie van de antenne en de richting.
Er verschijnt alleen sneeuw en ruis op het scherm (alleen in de analoge modus)	<ul style="list-style-type: none">• Controleer of de antenne defect of verbogen is.• Controleer of de antenne het einde van de levensduur heeft bereikt (drie tot vijf jaar bij normaal gebruik, een tot twee jaar bij gebruik in kustgebieden).
Beeld- of geluidsruijs bij het bekijken van een televisiekanaal (alleen in de analoge modus)	<ul style="list-style-type: none">• Stel de "AFT" (Automatic Fine Tuning - automatische fijnafstemming) in voor een betere beeldontvangst (pagina 41).
Er verschijnen enkele kleine zwarte en/of heldere punten op het scherm	<ul style="list-style-type: none">• Het beeld van een scherm bestaat uit pixels. Kleine zwarte en/of heldere puntjes (pixels) op het scherm duiden niet op een storing.
Geen kleur bij programma's	<ul style="list-style-type: none">• Selecteer "Reset" (pagina 46).
Geen kleur of onregelmatige kleur als u een signaal bekijkt via de  /  COMPONENT IN-aansluitingen	<ul style="list-style-type: none">• Controleer de aansluiting van de / COMPONENT IN-aansluitingen en controleer of de stekkers stevig in de bijbehorende aansluitingen zijn geplaatst.

Omstandigheid	Uitleg/oplossing
Het beeld wordt vastgehouden of bevat blokken op het scherm	<ul style="list-style-type: none"> Controleer het signaalniveau (pagina 43). Als de signaalbalk rood is (geen signaal) of oranje (zwak signaal), controleert u de antenne/kabelaansluiting. Verwijder het aangesloten USB-apparaat. Dit is wellicht beschadigd of wordt niet ondersteund door het toestel. Raadpleeg de volgende website voor de laatste informatie over compatibele USB-apparaten: http://support.sony-europe.com/TV/compatibility/
Geluid	
Geen geluid, maar goed beeld	<ul style="list-style-type: none"> Druk op \triangleleft +/- of \otimes (onderdrukken). Controleer of de "Speaker" is ingesteld op "TV-speaker" (pagina 38). Als de HDMI-ingang wordt gebruikt met Super Audio CD of DVD-Audio, dan worden er via DIGITAL AUDIO OUT (OPTICAL) wellicht geen audiosignalen uitgevoerd.
Kanalen	
Het gewenste kanaal kan niet worden geselecteerd	<ul style="list-style-type: none"> Schakel tussen de digitale en analoge modus en selecteer het gewenste digitale/analoge kanaal.
Sommige kanalen zijn blanco	<ul style="list-style-type: none"> Gecodeerd/abonneekanaal. Meldt u aan bij de betaaltelevisieservice. Kanaal wordt alleen voor data gebruikt (geen beeld of geluid). Neem contact op met de zender voor uitzendinginformatie.
Digitale kanalen worden niet weergegeven	<ul style="list-style-type: none"> Neem contact op met een lokaal installatiebedrijf om te achterhalen of er in uw omgeving digitaal wordt uitgezonden. Sluit een antenne aan met een hoger vermogen.
Draadloze communicatie	
Beelden worden vertraagd weergegeven	<ul style="list-style-type: none"> Het duurt even voor de draadloze communicatie is ingesteld na het inschakelen van het toestel. Het toestel heeft ongeveer 20 seconden nodig voor beelden kunnen worden weergegeven. Als u "Snel starten" kiest kan de wachttijd worden verkort (pagina 36).
"Draadloze communicatie in opbouw." verdwijnt niet, of "Draadloze communicatie mislukt." wordt weergegeven	<ul style="list-style-type: none"> Wanneer de draadloze communicatie wordt onderbroken, duurt het ongeveer 15 seconden voor de beelden opnieuw worden weergegeven. "Draadloze communicatie in opbouw." wordt weergegeven tot het beeld opnieuw verschijnt. Controleer de installatiestatus van het scherm en de mediaontvanger (pagina 4). Controleer of draadloze apparatuur met dezelfde radiofrequentie als dit toestel dichtbij actief is, of als er zich iets dichtbij het toestel bevindt dat de draadloze communicatie ervan kan verstoren. Houd dergelijke apparaten uit de buurt van het toestel of schakel die apparaten uit.
Beeld of geluid met ruis of onderbrekingen	<ul style="list-style-type: none"> Controleer de installatiestatus van het scherm en de mediaontvanger (pagina 4). Beelden kunnen vervormd worden als iemand wandelt in het gebied tussen het scherm en de mediaontvanger. Controleer of draadloze apparatuur met dezelfde radiofrequentie als dit toestel dichtbij actief is, of als er zich iets dichtbij het toestel bevindt dat de draadloze communicatie ervan kan verstoren. Houd dergelijke apparaten uit de buurt van het toestel of schakel die apparaten uit.
Algemeen	
Vervormd beeld en/of ruis	<ul style="list-style-type: none"> Houd het toestel uit de buurt van elektrische ruisbronnen zoals auto's, motoren, haardrogers of optische apparatuur. Houd bij het installeren van de optionele apparatuur wat ruimte vrij tussen de optionele apparatuur en het toestel. Controleer de aansluiting van de antenne/kabel. Houd de kabel van de antenne/kabeltelevisie uit de buurt van andere aansluitkabels.

Omstandigheid	Uitleg/oplossing
Het toestel wordt automatisch uitgeschakeld (het toestel schakelt over naar de stand-bystand)	<ul style="list-style-type: none"> • Controleer of de "Sleep Timer" is geactiveerd of bevestig de "Duur"-instelling van "Instellingen Timer Aan" (pagina 36). • Indien er gedurende 10 minuten geen signaal wordt ontvangen en geen werking wordt uitgevoerd in de TV-modus, dan schakelt het scherm automatisch over op stand-by.
Het toestel schakelt automatisch in	<ul style="list-style-type: none"> • Controleer of "Timer Aan" is geactiveerd (pagina 36).
Sommige ingangsbronnen kunnen niet worden geselecteerd	<ul style="list-style-type: none"> • Selecteer "AV voorkeuze" en annuleer "Overslaan" voor de ingangsbron (pagina 38).
De afstandsbediening werkt niet	<ul style="list-style-type: none"> • Vervang de batterijen. • Registreer de afstandsbediening op het apparaat met de ////-knoppen aan de voorkant van de mediaontvanger (pagina 50).
Een kanaal kan niet aan de Favorieten-lijst worden toegevoegd	<ul style="list-style-type: none"> • In de Favorieten-lijst kunnen maximaal 999 kanalen worden opgeslagen.
HDMI-apparatuur verschijnt niet op de "HDMI-apparatuurlijst"	<ul style="list-style-type: none"> • Controleer of uw apparatuur compatibel is met "Controle voor HDMI".
Niet alle kanalen zijn ingesteld	<ul style="list-style-type: none"> • Raadpleeg de website voor meer informatie over kabelleveranciers: http://support.sony-europe.com/TV/DVBC/
U kunt "Uit" niet selecteren in "Controle voor HDMI"	<ul style="list-style-type: none"> • Als er audioapparatuur compatibel met "Controle voor HDMI" is aangesloten op het toestel, kunt u "Uit" niet selecteren in dit menu. Als u de audio-uitgang wilt wijzigen naar de speakers van scherm, selecteert u "TV-speaker" in het menu "Speaker" (pagina 38).
Het bericht "Opslaan Weergavemodus: Aan" verschijnt op het scherm	<ul style="list-style-type: none"> • Selecteer "Toestel resetten" in het menu "Instellingen mediaontvanger" (pagina 39).



Für hilfreiche Informationen zu Sony Produkten
Pour obtenir les informations utiles concernant les produits
Sony
Per informazioni utili sui prodotti Sony
Voor nuttige informatie over Sony producten

<http://www.sony-europe.com/myproduct/>



4128850222

4-128-850-22(2)

<http://www.sony.net/>

Printed in Spain