

PDP Colour TV



Operating Instructions _____ **GB**

- ⚠ Before operating the TV, please read the "Safety Information" section of this manual.
Retain this manual for future reference.

Bedienungsanleitung _____ **DE**

- ⚠ Lesen Sie vor der Inbetriebnahme des Fernsehgeräts bitte den Abschnitt „Sicherheitsinformationen“ in dieser Anleitung. Bewahren Sie die Anleitung zum späteren Nachschlagen auf.

Gebruiksaanwijzing _____ **NL**

- ⚠ Alvorens de televisie te gebruiken, dient u de paragraaf met veiligheidsinformatie in deze handleiding te lezen. Bewaar deze handleiding zodat u deze in de toekomst kunt raadplegen.

Manual de Instruções _____ **PT**

- ⚠ Antes de utilizar o televisor, por favor leia a secção "Informação sobre segurança" deste manual. Guarde este manual para futuras consultas.

Bruksanvisning _____ **NO**

- ⚠ Før du bruker TVen, må du lese gjennom avsnittet "Sikkerhet" i denne håndboken. Ta vare på håndboken for fremtidig referanse.

KE-W50A10E

WEGA

WARNING

- To prevent the risk of electric shock, do not insert the plug cut off from the mains lead into a socket outlet. This plug cannot be used and should be destroyed.
- To prevent the risk of fire or electric shock, do not expose the TV set to rain or moisture.
- Dangerously high voltages are present inside the TV set. Do not open the cabinet. Refer servicing to qualified personnel only.

Introduction

Thank you for choosing this Sony product. Before operating the TV, please read this manual thoroughly and retain it for future reference.

Trademark information

- “PlayStation” is a trademark of Sony Computer Entertainment, Inc.
- TruSurround technology is used as a virtualizer for Dolby Virtual Surround.
- TruSurround, SRS and  symbol are trademarks of SRS Labs, Inc.
TruSurround technology is incorporated under license from SRS Labs, Inc.
- **HDMI** This TV incorporates High-Definition Multimedia Interface (HDMI™) technology. HDMI, the HDMI logo and High-Definition Multimedia Interface are trademarks or registered trademarks of HDMI Licensing LLC.

Table of Contents

Safety information	4
Precautions	7
Disposal of the TV set	7
Overview of the remote	8
Overview of the TV buttons and indicators	9

Getting Started

1: Checking the accessories	10
2: Inserting batteries into the remote	10
3: Connecting an aerial/VCR	11
4: Preventing the TV from toppling over	12
5: Securing the mains lead	12
6: Switching on the TV	13
7: Selecting the language and country/ region	13
8: Auto-tuning the TV	14

Watching TV

Watching TV	16
Viewing pictures from connected equipment	18

Using the Menu

Navigating through menus	19
Overview of the menus	20
Picture Adjustment menu	21
Mode	21
Contrast/Brightness/Colour/Hue/Sharpness	21
Colour Tone	21
Noise Reduction	21
Dynamic Picture	22
Gamma Correction	22
Reset	22
Sound Adjustment menu	23
Effect (sound effect)	23
Treble/Bass/Balance	23
Auto Volume	23
Dual Sound	24
Woofer Level	24
🔊 Volume (headphone volume)	24
🔊 Dual Sound	24
Reset	24
Screen Control menu	25
Auto Format	25
Screen Format	25
Screen Shift	25

Features menu	26
Power Saving	26
Speaker	26
Screen Saver	26
AV2 Output	27
Picture Off	27
Logo Illumination	27
Timer menu	28
Sleep Timer	28
Set Up menu	29
Auto Start Up	29
Language	29
Country	29
Auto Tuning	30
Programme Sorting	30
Programme Labels	30
AV Preset	31
Manual Programme Preset	31

Using Optional Equipment

Connecting optional equipment	34
Programming the remote	36

Additional Information

Specifications	38
Troubleshooting	39
Index	41

Safety information

Mains lead

- Unplug the mains lead when moving the TV set. Do not move the TV set with the mains lead plugged in. It may damage the mains lead and result in fire or electric shock.
- If you damage the mains lead, it may result in fire or electric shock.
 - Do not pinch, bend, or twist the mains lead excessively. The core conductors may be exposed or broken, causing a short-circuit, which may cause fire or electric shock.
 - Do not modify or damage the mains lead.
 - Do not put anything heavy on the mains lead. Do not pull the mains lead.
 - Keep the mains lead away from heat sources.
 - Be sure to grasp the plug when disconnecting the mains lead.
- If the mains lead is damaged, stop using it and ask your dealer or Sony service centre to exchange it.
- Do not use the supplied mains lead on any other equipment.
- Use only an original Sony mains lead, not other brands.

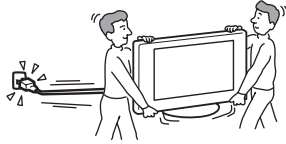

Mains lead/cable protection

Pull out the mains lead/cable by the plug. Do not pull on the mains lead/cable itself.

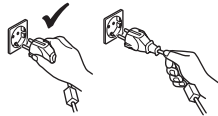

Mains

Do not use a poor fitting mains socket. Insert the plug fully into the mains socket. A poor fit may cause arcing and result in fire. Contact your electrician to have the mains socket changed.



Optional accessories

Observe the following when installing the TV set using a stand or wall-mount bracket. If you do not do so, the TV set may fall and cause serious injury.

- Use the specified wall-mount bracket or stand.
- Secure the TV set properly, following the instructions supplied with your stand or wall-mount bracket when installing the TV set.
- Be sure to attach the brackets supplied with your stand.



Installation

If the TV set is to be installed on a wall, have the installation carried out by qualified service men. Improper installation may render the TV set unsafe.

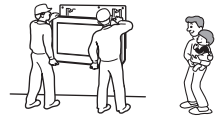

Medical institutions

Do not place this TV set in a place where medical equipment is in use. It may cause malfunction of medical instruments.

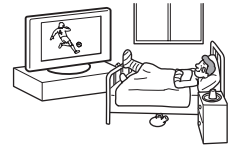

Carrying

- Before carrying the TV set, disconnect all the cables from the TV set.
- When you carry the TV set by hand, hold the TV set as illustrated on the right. If you do not do so, the TV set may fall and be damaged or cause serious injury. If the TV set has been dropped or damaged, have it checked immediately by qualified service personnel.
- When transporting it, do not subject the TV set to jolts or excessive vibration. The TV set may fall and be damaged or cause serious injury.
- When you carry the TV set in for repair or when you move it, pack it using the original carton and packing material.
- Carrying the TV set requires two or more people.

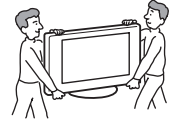

Ventilation

- Never cover the ventilation holes in the cabinet. It may cause overheating and result in fire.
- Unless proper ventilation is provided, the TV set may gather dust and get dirty. For proper ventilation, observe the following:
 - Do not install the TV set turned backwards or sideways.
 - Do not install the TV set turned over or upside down.
 - Do not install the TV set on a shelf or in a closet.
 - Do not place the TV set on a rug or bed.
 - Do not cover the TV set with cloth, such as curtains, or items such as newspapers, etc.
- Leave some space around the TV set. Otherwise, air-circulation may be inadequate and cause overheating, which may cause fire or damage to the TV set.

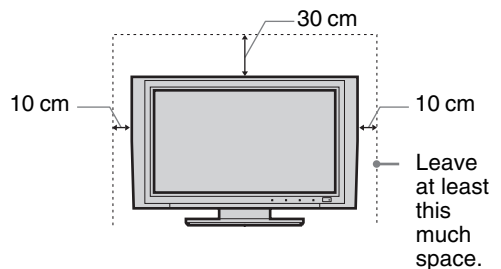

- When installing the TV set on the wall, leave at least 10 cm space from the bottom of the TV set.
- Never install the TV set as follows:

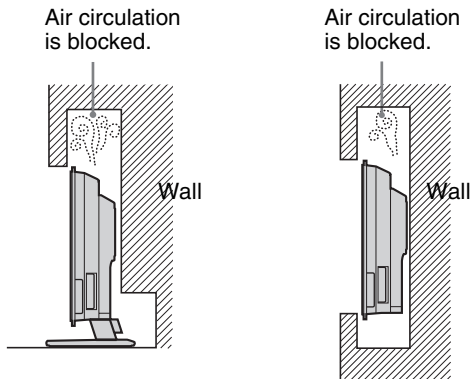

Ventilation holes

Do not insert anything in the ventilation holes. If metal or liquid is inserted in these holes, it may result in fire or electric shock.



Placement

- Never place the TV set in hot, humid or excessively dusty places.
- Do not install the TV set where insects may enter.
- Do not install the TV set where it may be exposed to mechanical vibration.
- Place the TV set on a stable, level surface. Otherwise, the TV set may fall and cause injury.
- Do not install the TV set in a location where it may protrude, such as on or behind a pillar, or where you might bump your head on it. Otherwise, it may result in injury.



Water and moisture

- Do not use this TV set near water – for example, near a bathtub or shower room. Also do not expose to rain, moisture or smoke. This may result in fire or electric shock.
- Do not touch the mains lead and the TV set with wet hands. Doing so may cause electric shock or damage to the TV set.



Moisture and flammable objects

- Do not let this TV set get wet. Never spill liquid of any kind on the TV set. If any liquid or solid object does fall through openings in the cabinet, do not operate the TV set. It may result in electric shock or damage to the TV set. Have it checked immediately by qualified service personnel.
- To prevent fire, keep flammable objects (candles, etc.) and electric bulbs away from the TV set.

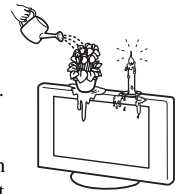

Oils

Do not install this TV set in restaurants that use oil. Dust absorbing oil may enter and damage the TV set.

Fall

Place the TV set on a secure, stable stand. Do not hang anything on the TV set. If you do, the TV set may fall from the stand or wall-mount bracket, causing damage or serious injury.

Do not allow children to climb on the TV set.



Vehicle or ceiling

Do not install this TV set in a vehicle. The motion of the vehicle may cause the TV set to fall down and cause injury. Do not hang this TV set from the ceiling.

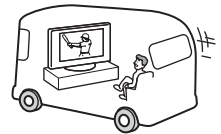

Ships and other vessels

Do not install this TV set on a ship or other vessel. If the TV set is exposed to seawater, it may cause fire or damage the TV set.

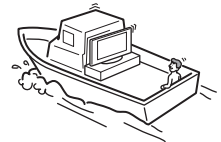

Outdoor use

- Do not expose the TV set to direct sunlight. The TV set may heat up and this may result in damage to the TV set.
- Do not install this TV set outdoors.

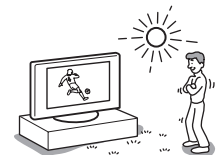

Wiring

- Unplug the mains lead when wiring cables. When hooking up, be sure to unplug the mains lead for your safety.
- Take care not to catch your feet on the cables. It may damage the TV set.

Cleaning

- Unplug the mains lead when cleaning the mains plug and this TV set. If you do not, it may result in electric shock.
- Clean the mains plug regularly. If the plug is covered with dust and it picks up moisture, its insulation may deteriorate and result in fire.



Lightning storms

For your own safety, do not touch any part of the TV set, mains lead, or aerial lead during lightning storms.

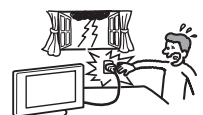

Continued

Damage requiring service

If the surface of the TV set cracks, do not touch it until you have unplugged the mains lead. Otherwise electric shock may result.

Servicing

Do not open the cabinet. Entrust the TV set to qualified service personnel only.



Small accessories removal and fittable

Keep accessories out of children's reach. If they are swallowed, choking or suffocation may occur. Call a doctor immediately.

Broken glass

Do not throw anything at the TV set. The screen glass may explode by the impact and cause serious injury.



When not in use

For environmental and safety reasons, it is recommended that the TV set is not left in standby when unused. Disconnect from the mains. However, some TV sets may have features which need the TV set to be left in standby to work correctly. The instructions in this manual will inform you if this applies.



Viewing the TV

- To view the TV comfortably, the recommended viewing position is from four to seven times the screen's vertical length away from the TV set.
- View the TV in moderate light, as viewing the TV in poor light strains your eyes. Watching the screen continuously for long periods of time can also strain your eyes.
- If the angle of the TV set is to be adjusted, steady the base of the stand with your hand to prevent the TV set from becoming separated from the stand. Be careful not to get your fingers caught between the TV set and the stand.

Volume adjustment

- Adjust the volume so as not to trouble your neighbours. Sound carries very easily at night time. Therefore, closing the windows or using headphones is suggested.
- When using headphones, adjust the volume so as to avoid excessive levels, as hearing damage may result.

Overloading

This TV set is designed to operate on a 220–240 V AC supply only. Take care not to connect too many appliances to the same mains socket as this could result in fire or electric shock.

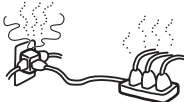

Heat

Do not touch the surface of the TV set. It remains hot, even after the TV set has been turned off for some time.

Corrosion

If you use this TV set near the seashore, salt may corrode metal parts of the TV set and cause internal damage or fire. It may also shorten the life of the TV set. Steps should be taken to reduce the humidity and moderate the temperature of the area where the TV set is located.

Precautions

PDP Screen

- Please note that the PDP screen is made with high-precision technology. However, black points or bright points of light (red, blue or green) may appear constantly on the PDP screen, and irregular coloured stripes or brightness may appear on the PDP screen. This is not a malfunction.
- With extensive use of this TV set in 4:3 mode, the 4:3 screen area might become darker within a 16:9 panel. To avoid this problem, the “Smart” picture mode should be used (see page 15).

On image retention

- If the following images are displayed for extended periods of time, image retention (afterimage) in areas of the screen may result due to the characteristics of the Plasma Display Panel.
 - Black bars at the top and bottom that appear with a wide video source (Letterbox picture).
 - Black bars to the left and right that appear with a 4:3 video source (conventional TV broadcasts).
 - Video game sources.
 - DVD on-screen menu displays.
 - On screen menus, channel logos etc., of connected equipment such as Set top box, Cable modem, VCR, etc. The risk of this is higher if the TV set is in “Vivid” mode or has a high contrast setting. This image can not be removed once burnt onto the screen. To avoid the risk of image retention do not leave the TV set operating on such a picture, or programme for a long period of time, use the “Screen Saver” function (page 26) or lower the contrast setting. Repeated, extended daily use of the same image, or programme can also result in this occurrence. IMAGE RETENTION IS NOT COVERED BY THE SONY WARRANTY.
- To reduce image retention, this TV set has the “Screen Saver” function. The default setting of the “Orbit” function in “Screen Saver” is “On” (page 26).
- The “Screen Saver” function prevents and reduces images retention. For more details, see page 26.

On altitude

When used at an altitude of greater than 1900 or 6248 feet (air pressure less than 800hPa), this Plasma Display Panel may generate a low buzzing sound as a result of the difference between the interior and external air pressure of the panels. This is not considered a defect and is not covered by the Sony warranty. This buzzing sound is an inherent characteristic of any Plasma Display Panel.

Installing the TV set

- Do not install the TV set in places subject to extreme temperature, for example in direct sunlight, or near a radiator, or heating vent. If the TV set is exposed to extreme temperature, the TV set may overheat and cause deformation of the casing or cause the TV set to malfunction.
- The TV set is not disconnected from the mains when the TV set is switched off. To disconnect the TV set completely, pull the plug from the mains.

- To obtain a clear picture, do not expose the screen to direct illumination or direct sunlight. If possible, use spot lighting directed down from the ceiling.
- Do not install optional components too close to the TV set. Keep optional components at least 30 cm away from the TV set. If a VCR is installed in front of the TV set or beside the TV set, the picture may become distorted.

Handling and cleaning the screen surface/cabinet of the TV set

The screen surface is finished with a special coating to prevent strong light reflections.

To avoid material degradation or screen coating degradation, observe the following precautions.

- Do not push on the screen, scratch it with a hard object, or throw anything at it. The screen may be damaged.
- Do not touch the display panel after operating the TV set continuously for a long period as the display panel becomes hot.
- We recommend that the screen surface be touched as little as possible.
- To remove dust from the screen surface/cabinet, wipe gently with a soft cloth. If dust is persistent, wipe with a soft cloth slightly moistened with a diluted mild detergent solution. You can wash and repeatedly use the soft cloth.
- Never use any type of abrasive pad, alkaline/acid cleaner, scouring powder, or volatile solvent, such as alcohol, benzene, thinner or insecticide. Using such materials or maintaining prolonged contact with rubber or vinyl materials may result in damage to the screen surface and cabinet material.
- The ventilation holes can accumulate dust over time. To ensure proper ventilation, we recommend removing the dust periodically (once a month) using a vacuum cleaner.

Disposal of the TV set



Disposal of Old Electrical & Electronic Equipment (Applicable in the European Union and other European countries with separate collection systems)

This symbol on the product or on its packaging indicates that this product shall not be treated as household waste. Instead it shall be handed over to the applicable collection point for the recycling of electrical and electronic equipment. By ensuring this product is disposed of correctly, you will help prevent potential negative consequences for the environment and human health, which could otherwise be caused by inappropriate waste handling of this product. The recycling of materials will help to conserve natural resources. For more detailed information about recycling of this product, please contact your local Civic Office, your household waste disposal service or the shop where you purchased the product.

Overview of the remote

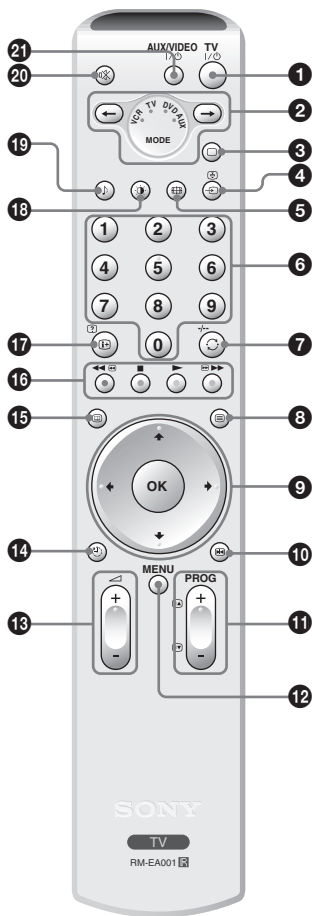

- 1 TV I/O – TV standby**
Switches off the TV temporarily, and on from standby mode.
- 2 Media selector (page 36)**
Selects which equipment you want to operate. A green light will be momentarily lit to show which one you have selected.
- 3 – TV mode (page 18)**
- 4 – Input select / Text hold**
 - In TV mode (page 18): Selects the input source from equipment connected to the TV sockets.
 - In Text mode (page 17): Holds the current page.
- 5 – Screen mode (page 18)**
- 6 Number buttons**
 - In TV mode: Selects channels. For channel numbers 10 and above, enter the second digit within two seconds.
 - In Text mode: Enters the three digit page number to select the page.
- 7 – Previous channel / VCR double digit**
 - In TV mode: Returns to the previous channel watched (for more than five seconds).
 - In VCR mode: Selects the double-digit channels for Sony's VCR (e.g., for 23, press -/-- and then the 2 and 3).
- 8 – Text (page 17)**
- 9 (page 16, 18, 19)**
- 10 – Screen memo (page 16)**
- 11 PROG +/- (page 16)**
 - In TV mode: Selects the next (+) or previous (-) channel.
 - In Text mode: Selects the next (+) or previous (-) page.
- 12 MENU (page 19)**
- 13 +/- – Volume**

14 – Sleep Timer (page 28)

15 – NexTVView (page 17)

16 Coloured buttons

- In NexTVView mode (page 17): Sorts the programmes.
- In VCR and DVD mode (page 36): Operates the main functions of your VCR or DVD.

17 – Info / Text reveal

- In TV mode: Displays information such as current channel number and screen mode.
- In Text mode (page 17): Reveals hidden information (e.g., answers to a quiz).

18 – Picture mode (page 21)

19 – Sound effect (page 23)

20 – Mute (page 16)

21 AUX/VIDEO I/O

Switches your VCR or DVD on or off.

Tip

The , , , and number 5 buttons have tactile dots. Use the tactile dots as references when operating the TV.

Overview of the TV buttons and indicators

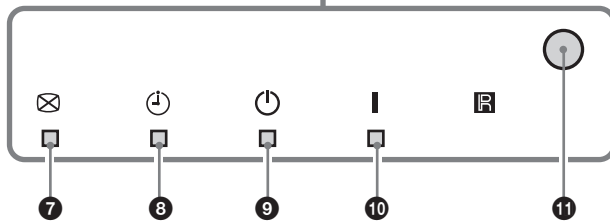
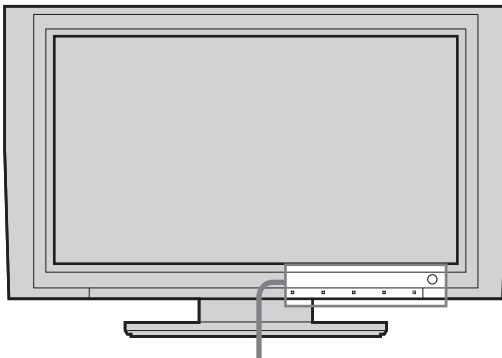
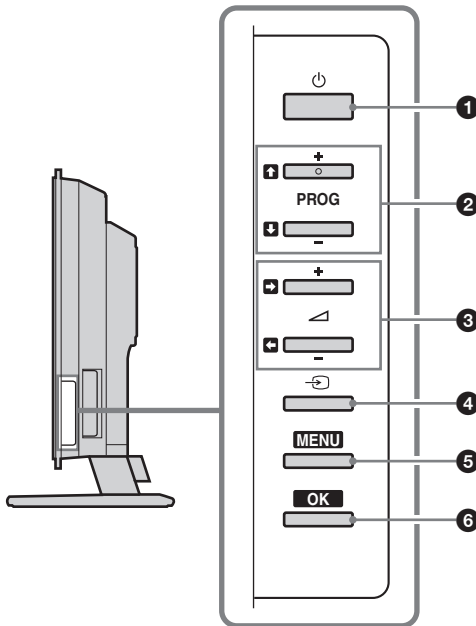

- 1** – **Power**
Switches the TV on or off.
- 2** **PROG +/-**
 - In TV mode: Selects the next (+) or previous (-) channel.
 - In TV menu: Moves through the options up () or down ()
- 3** **+/-**
 - Increases (+) or decreases (-) the volume.
 - In TV menu: Moves through the options left () or right ()
- 4** – **Input select (page 18)**
Selects the input source from equipment connected to the TV sockets.
- 5** **MENU (page 19)**
- 6** **OK (page 19)**
- 7** – **Picture Off indicator (page 27)**
Lights up in green when the picture is switched off. Only the picture is switched off (the sound remains unchanged).
- 8** – **Sleep Timer indicator (page 28)**
Lights up in orange when the Sleep Timer is set.
- 9** – **Standby indicator**
Lights up in red when the TV is in standby mode.
- 10** **I** – **Power indicator**
Lights up in green when the TV is switched on.
- 11** **Remote control sensor**

Getting Started

1: Checking the accessories

Remote RM-EA001 (1)

Size AA batteries (R06 type) (2)

Coaxial cable (1)



Mains lead (Type C-6) (1)

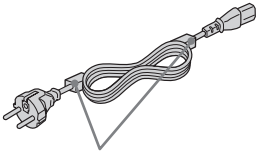

Do not remove these ferrite cores

Bundling band (1) and screw (1)



Mains lead plug holder (1)



Mains lead cord clamp (1)



Cleaning Cloth (1)

2: Inserting batteries into the remote

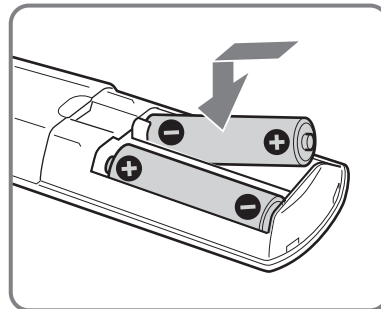
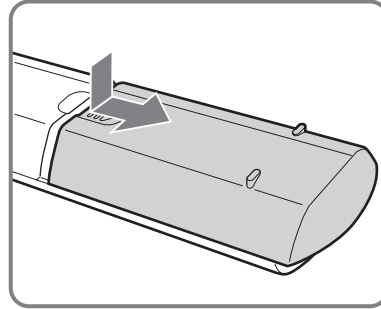

Notes

- Observe the correct polarity when inserting batteries.
- Dispose of batteries in an environmentally friendly way. Certain regions may regulate disposal of the battery. Please consult your local authority.
- Do not use different types of batteries together or mix old and new batteries.
- Handle the remote with care. Do not drop or step on it, or spill liquid of any kind onto it.
- Do not place the remote in a location near a heat source, or in a place subject to direct sunlight, or in a damp room.

3: Connecting an aerial/VCR

A

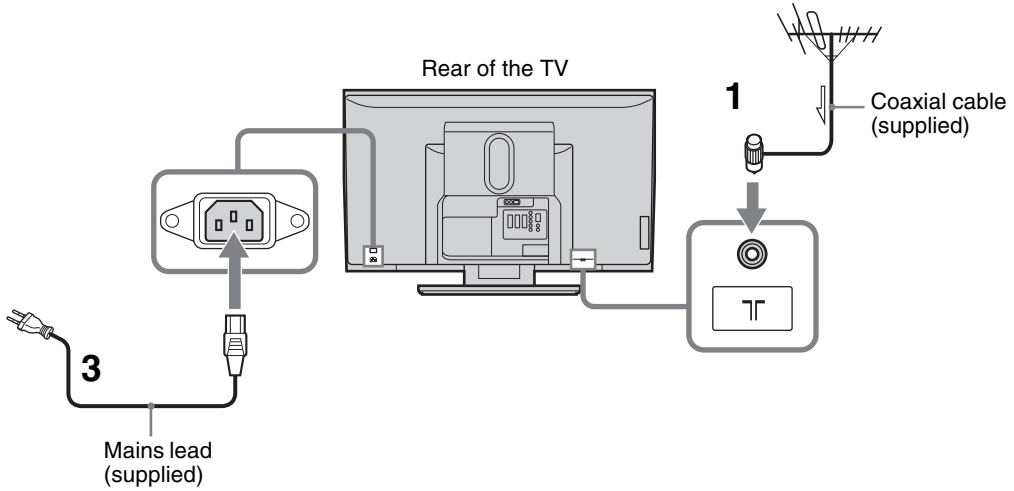

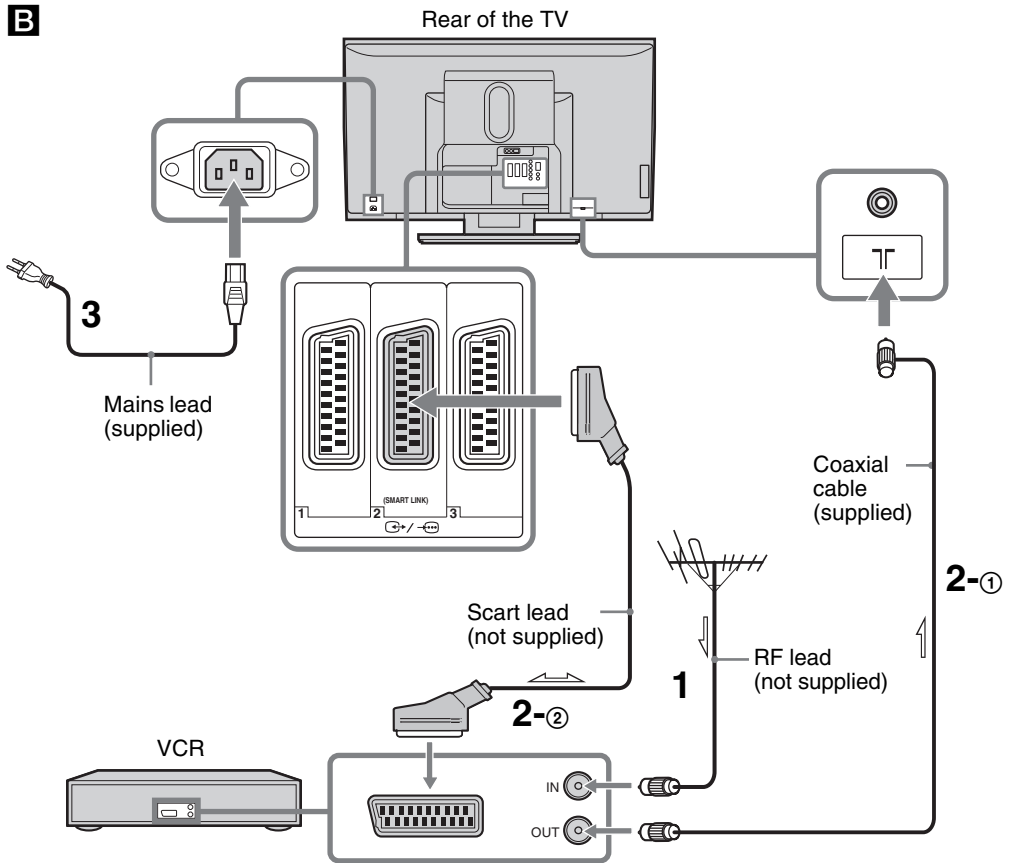

B



Continued

- 1 Connect your aerial with the supplied coaxial cable.
If connecting to an aerial only (A)
 Connect your aerial to the  socket on the rear of the TV, then go to step 3.

If connecting to a VCR with an aerial (B)
 Connect your aerial to the input socket on your VCR.

- 2 Connect your VCR.
 - ① Connect the output socket on your VCR to the  socket on the rear of the TV with the RF lead.
 - ② Connect the scart socket on your VCR to the  scart socket on the rear of the TV with a scart lead.

- 3 Connect the supplied mains lead to the AC IN socket on the rear of the TV.

Note
 Do not connect the mains lead to your mains socket until all connections are complete.

- 4 Bundle the cable.

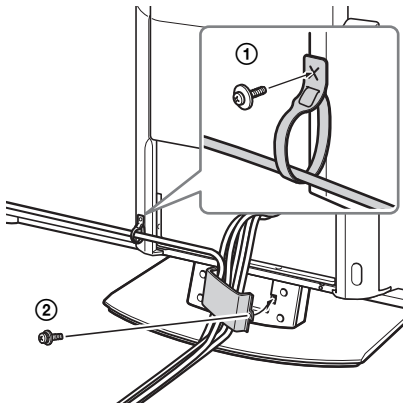

- ① Run the mains lead through the bundling band and attach to the right of the rear panel with the supplied screw.
- ② Remove the screw to open one side of the cable cover and run the cables through, then tighten the screw again.

4: Preventing the TV from toppling over

For additional stability, the anchor attachments on the back of the TV can be used to secure the TV to a wall. (Do not remove the anchor attachments.)

- 1 Run suitable cables through the holes of both anchor attachments on the back of the TV.

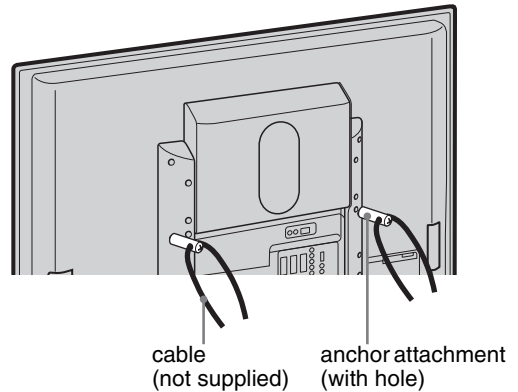

- 2 Anchor the cable to a stable surface such as a wall or pillar.

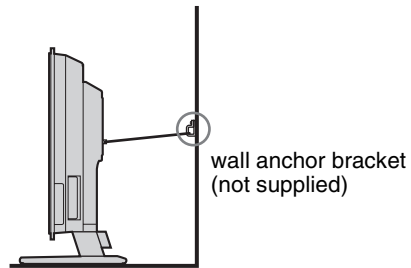

5: Securing the mains lead

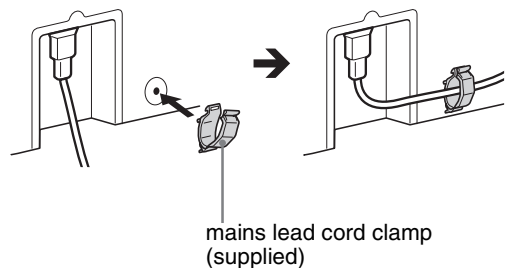
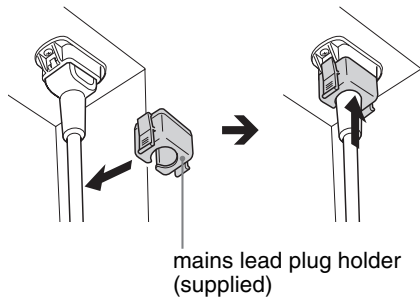

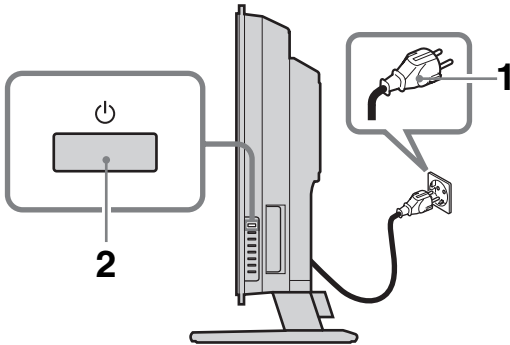

6: Switching on the TV



1 Connect the TV to your mains socket (220-240V AC, 50Hz).

2 Press  on the TV (right side).



When you switch on the TV for the first time, the language menu appears on the screen, then go to “7: Selecting the language and country/region” on page 13.

When the TV is in standby mode (the  (standby) indicator on the front of the TV is red), press TV  on the remote to switch on the TV.

7: Selecting the language and country/region

When you switch on the TV for the first time, the Language menu appears on the screen.



1 Press / to select the language displayed on the menu screens, then press OK.



Continued

- 2** Press **↑/↓** to select the country/region in which you will operate the TV, then press **OK**.

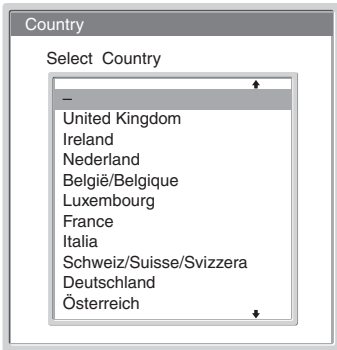

If the country/region in which you want to use the TV does not appear in the list, select “-” instead of a country/region.

The message confirming the TV start auto-tuning appears on the screen, then go to “8: Auto-tuning the TV” on page 14.

8: Auto-tuning the TV

After selecting the language and country/region, a message confirming the TV start auto-tuning appears on the screen.

You must tune the TV to receive channels (TV broadcasts). Do the following to search and store all available channels.



- 1 Press OK to select “Yes”.

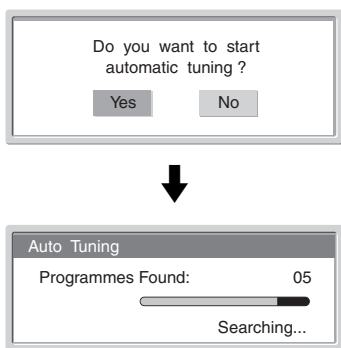

The TV starts searching for all available channels. This may take some time, please be patient and do not press any buttons on the TV or remote. Once all available channels have been stored, the TV returns to normal operation, displaying the channel stored on channel number 1.

When a message appears for you to confirm the aerial connections

No channels are found. Check all the aerial connections and press OK to start auto-tuning again.

- 2 **When the Programme Sorting menu appears on the screen, follow steps 2 to 3 of “Programme Sorting” (page 30).**

If you do not change the order in which the channels are stored on the TV, go to step 3.

- 3 Press MENU to exit.

The TV has now tuned in all the available channels.

Watching TV

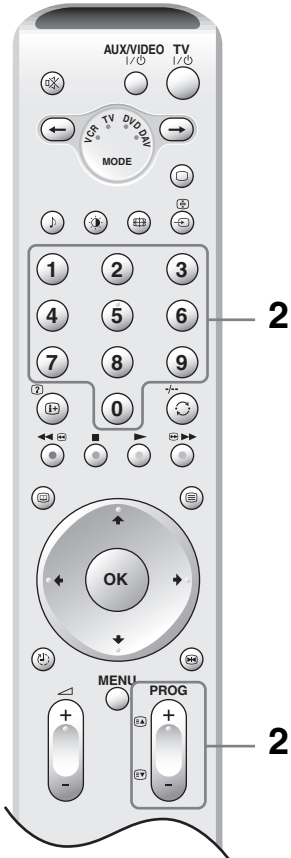
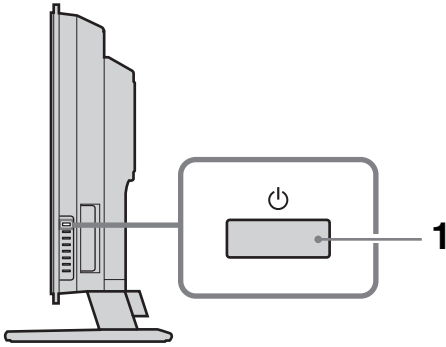

1 Press on the TV (right side) to switch on the TV.

When the TV is in standby mode (the (standby) indicator on the front of the TV is red), press TV on the remote to switch on the TV.

2 Press the number buttons or PROG +/- to select a TV channel.

To select channel numbers 10 and above using the number buttons, enter the second digits within three seconds.

Additional operations

To	Do this
Turn off the TV temporarily (Standby mode)	Press TV .
Turn off the TV completely	Press on the TV (right side).
Adjust the volume	Press + (increase) /- (decrease).
Mute the sound	Press . Press again to restore.
Return to the previous channel watched (for more than five seconds)	Press .
Access the Programme index table	Press OK. To select a channel, press /, then press OK. To access the Input signal index table, press (page 18).
Switch the TV automatically to the standby mode after a specified time period – Sleep	Press . For details, see page 28.
Temporarily freeze and review the picture on the screen	Press . Press again to cancel.

To access Text

Press . Each time you press , the display changes cyclically as follows:

Text → Text over the TV picture (mix mode) → No Text (exit the Text service)

To select a page, press the number buttons or PROG +/-.

To hold a page, press / .

To reveal hidden information, press / .

Tips

- Ensure that the TV is receiving a good signal, or some text errors may occur.
- Most TV channels broadcast a Text service. For information on the use of the service, select the index page (usually page 100).
- When four coloured items appear at the bottom of the Text page, Fastext is available. Fastext allows you to access pages quickly and easily. Press the corresponding coloured button to access the page.

To access NexTVView

NexTVView is an electronic programme guide.

1 When a channel which provides a NexTVView service is selected (“NexTVView” is displayed as soon as the data is available), press .

2 Press / / / to select the displayed option, then press OK to confirm.

To turn off NexTVView, press again.

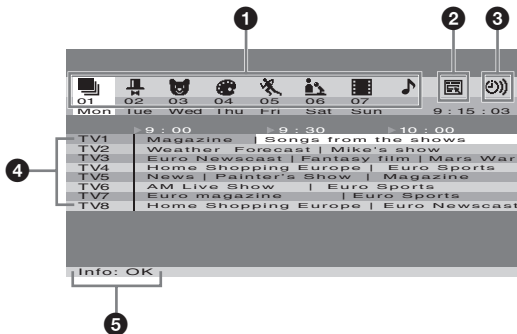

1 (All)/ (Entertainment)/ (Children)/ (Art)/ (Sports)/ (News)/ (Movies)/ (Music):

Lists programmes by category.

2 (Only when more than eight channels provide NexTVView):

Creates a channel list. You can store up to eight channels. To restore the factory setting channels, select “Auto ▶”.

3):

Shows a reminder list (for details, see “**5** Info”).

4 Programmes:

Displays the programme list by time when the TV receives 50% or less of the NexTVView data (“NexTVView” is displayed in orange when a channel is selected), and displays the programme list by time and channel when the TV receives more than 50% of the NexTVView data (“NexTVView” is displayed in black when a channel is selected). The percentage may differ depending on your area.

5 Info

Displays programme description.

To record the programme (only VCRs which support SmartLink and Timer Programming features), press the red button.

To display a reminder message when the programme is broadcast, press the green button. You can set up to five programmes.

Notes

- Wrong characters appear on the screen if the language used in the NexTVView does not match the language set on your TV. Set “Language” to the language used in the NexTVView (page 29). Also set “Country” to the country/region from which the NexTVView programme is broadcast (page 29).
- “Record” and “Remind” are not available once the programme has started.

Continued

To change the screen mode manually to suit the broadcast

Press  repeatedly to select Wide, Smart, 4:3, 14:9, or Zoom.

Wide

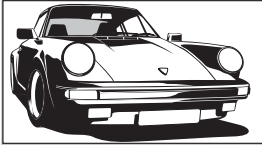

Displays wide screen (16:9) broadcasts in the correct proportions.

Smart*

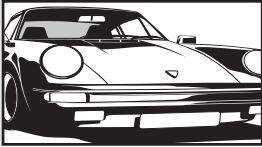

Displays conventional 4:3 broadcasts with an imitation wide screen effect. The 4:3 picture is stretched to fill the screen.

4:3

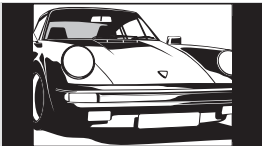

Displays conventional 4:3 broadcasts (e.g., non-wide screen TV) in the correct proportions.

14:9*

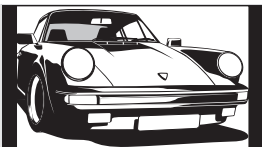

Displays 14:9 broadcasts in the correct proportions. As a result, black border areas are visible on the screen.

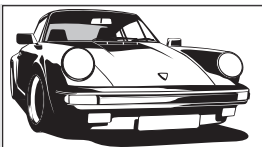

Zoom*



Displays cinemascopic (letter box format) broadcasts in the correct proportions.

* Parts of the top and bottom of the picture may be cut off.

Tips

- Alternatively, you can set "Auto Format" to "On". The TV will automatically select the best mode to suit the broadcast (page 25).
- You can adjust the portion of the picture when selecting Smart, 14:9, or Zoom. Press / to move up or down (e.g., to read subtitles).

Viewing pictures from connected equipment



Switch on the connected equipment, then perform one of the following operation.







For equipment connected to the scart sockets using a fully-wired 21-pin scart lead



Start playback on the connected equipment.

The picture from the connected equipment appears on the screen.





For other connected equipment

Press / repeatedly until the correct input symbol (see below) appears on the screen.

1/1, 2/2, 3/3:



Audio/video or RGB input signal through the scart socket 1, 2 or 3.  appears only if an RGB source has been connected.







4:

Component input signal through the Y, PB/CB, PR/CR sockets /4, and audio input signal through the L/G/S/I, R/D/D/D sockets /4.





5:

Digital audio/video signal is input through the HDMI IN 5 socket. Audio input signal is analogue only if the equipment has been connected using the DVI and audio out socket.

6/S6:

Video input signal through the video socket 6, and audio input signal through the audio socket L/G/S/I (MONO), R/D/D/D sockets 6. S appears only if the equipment is connected to the S video socket S6 instead of the video socket 6, and S video input signal is input through the S video socket S6.

Additional operations

To	Do this
Return to the normal TV operation	Press  .
Access the Input signal index table	Press OK, then press  . To select an input source, press  /  , then press OK.

Using the Menu

Navigating through menus

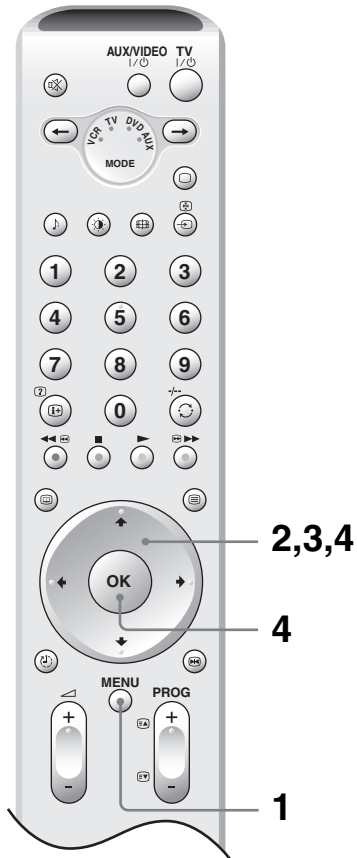

- 1 Press MENU to display the menu.
- 2 Press **↑/↓** to select a menu icon.
- 3 Press **↑/↓/←/→** to select an option.
- 4 Press **↑/↓/←/→** to change/set the setting, then press OK.

To exit the menu, press MENU.

To return to the last display, press **←**.

Overview of the menus

The following options are available in each menu. For details on navigating through menus, see page 19. Also, see page in parentheses for details of each menu.

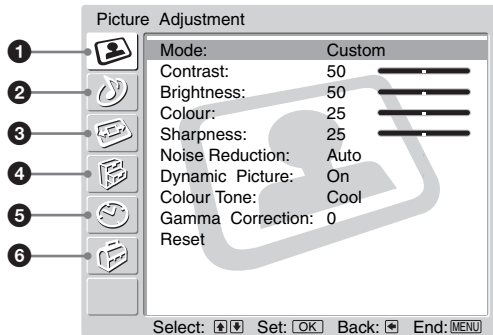

1 Picture Adjustment

- Mode (21)
- Contrast/Brightness/Colour/Hue/Sharpness (21)
- Colour Tone (21)
- Noise Reduction (22)
- Dynamic Picture (22)
- Gamma Correction (22)
- Reset (22)

2 Sound Adjustment

- Effect (23)
- Treble/Bass/Balance (23)
- Auto Volume (23)
- Dual Sound (24)
- Woofer Level (24)
- Volume (24)
- Dual Sound (24)
- Reset (24)

3 Screen Control

- Auto Format (25)
- Screen Format (25)
- Screen Shift (25)
 - V Shift/H Shift/Reset

4 Features

- Power Saving (26)
- Speaker (26)
- Screen Saver (27)
- AV2 Output (27)
- Picture Off (27)
- Logo Illumination (27)

5 Timer

- Sleep Timer (28)
- Auto Shutoff (28)

6 Set Up

- Auto Start Up (29)
- Language (29)
- Country (29)
- Auto Tuning (30)
- Programme Sorting (30)
- Programme Labels (30)
- AV Preset (31)
 - Label/Skip
- Manual Programme Preset (31)
 - Programme/System/Channel/Label/AFT/Audio Filter/Skip/Decoder/Confirm

Note

The options you can adjust vary depending on the situation. Only the options that can be operated are displayed.

Picture Adjustment menu

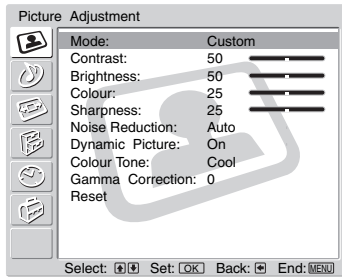

You can select the options listed below on the Picture Adjustment menu. To select options, see “Navigating through menus” (page 19).

Tip

When you set “Mode” to “Vivid” or “Standard”, you can adjust only “Mode”, “Contrast”, “Colour Tone”, “Noise Reduction” and “Reset”.

Mode

Selects the picture mode.

- 1 Press OK to select “Mode”.
- 2 Press **↑/↓** to select one of the following picture modes, then press OK.
Vivid: For enhanced picture contrast and sharpness.
Standard: For standard picture. Recommended for home entertainment.
Custom: Allows you to store your preferred settings.

Tip

You can also change the picture mode by pressing **⊙** repeatedly.

Contrast/Brightness/Colour/Hue/Sharpness

- 1 Press OK to select the option.
- 2 Press **←/→** to set the level, then press OK.

Tip

“Hue” can only be adjusted for an NTSC colour signal (e.g., U.S.A. video tapes).

Colour Tone

- 1 Press OK to select “Colour Tone”.
- 2 Press **↑/↓** to select one of the following, then press OK.
Cool: Gives the white colours a blue tint.
Neutral: Gives the white colours a neutral tint.
Warm: Gives the white colours a red tint.

Noise Reduction

Reduces the picture noise (snowy picture) in a weak broadcast signal.

- 1 Press OK to select “Noise Reduction”.
- 2 Press **↑/↓** to select one of the following, then press OK.
 - Auto: Automatically reduces the picture noise.
 - High/Low/Off: Modifies the effect of the noise reduction.
 - CNR: Reduces the picture noise when the animation image is received.
 - BNR: Reduces the block picture noise. This is effective for connected DVD player/digital satellite receiver with MPEG playback.

Dynamic Picture

Enhances the picture contrast.

- 1 Press OK to select “Dynamic Picture”.
- 2 Press **↑/↓** to select “On”, then press OK.

Gamma Correction

Adjusts the balance between bright and dark areas of the picture.

- 1 Press OK to select “Gamma Correction”.
- 2 Press **↑/↓** to set the level, then press OK.

Reset

Reset all the picture settings to the factory settings.

- 1 Press OK to select “Reset”.
- 2 Press **↑/↓** to select “OK”, then press OK.

Sound Adjustment menu

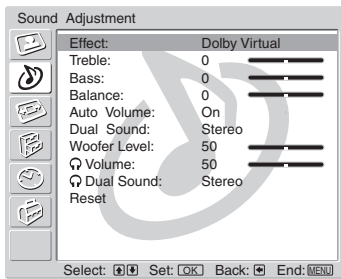

You can select the options listed below on the Sound Adjustment menu. To select options, see “Navigating through menus” (page 19).

Effect (sound effect)

- 1 Press OK to select “Effect”.
- 2 Press **↑/↓** to select one of the following sound effects, then press OK.
Off: Flat response.
Natural: Enhances clarity, detail, and sound presence by using “BBE High definition Sound System^{*1}”.
Dynamic: Intensifies clarity and sound presence for better intelligibility and musical realism by using the “BBE High Definition Sound System”.
Dolby Virtual^{*2}: Uses the TV speakers to simulate the surround effect produced by a multi channel system.

Tips

- You can also change sound effect by pressing **↓** repeatedly.
- If you set “Auto Volume” to “On”, “Dolby Virtual” is automatically set to “Natural”.

^{*1} Licensed by BBE Sound, Inc. under USP4638258, 4482866. “BBE” and BBE symbol are trademarks of BBE Sound, Inc.

^{*2} Manufactured under licence from Dolby Laboratories. “Dolby” and the double-D **DD** are trademarks of Dolby Laboratories.

Treble/Bass/Balance

Adjusts higher-pitched sounds (Treble), adjusts lower-pitched sounds (Bass), and emphasizes left or right speaker balance (Balance).

- 1 Press OK to select the option.
- 2 Press **←/→** to set the level, then press OK.

Auto Volume

Keeps a constant volume level even when volume level gaps occur (e.g., adverts tend to be louder than programmes).

- 1 Press OK to select “Auto Volume”.
- 2 Press **↑/↓** to select “On”, then press OK.

Tip

If you set “Effect” to “Dolby Virtual”, “Auto Volume” will automatically be switched to “Off”.

Continued

Dual Sound

Selects the sound from the speaker for a stereo or bilingual broadcast.

- 1 Press OK to select “Dual Sound”.
- 2 Press **↑/↓** to select one of the following, then press OK.
Stereo, Mono: For a stereo broadcast.
A/B/Mono: For a bilingual broadcast, select “A” for sound channel 1, “B” for sound channel 2, or “Mono” for a mono channel, if available.

Tip

If you select other equipment connected to the TV, set “Dual Sound” to “Stereo”, “A” or “B”.

Woofer Level

Adjusts the output level of the built-in woofer of the TV.

- 1 Press OK to select “Woofer Level”.
- 2 Press **←/→** to set the level, then press OK.

Volume (headphone volume)

Adjusts the volume of the headphones.

- 1 Press OK to select “ Volume”.
- 2 Press **←/→** to set the level, then press OK.

Dual Sound

Selects the sound of the headphones for a stereo or bilingual broadcast.

- 1 Press OK to select “ Dual Sound”.
- 2 Press **↑/↓** to select one of the following, then press OK.
Stereo, Mono: For a stereo broadcast.
A/B/Mono: For a bilingual broadcast, select “A” for sound channel 1, “B” for sound channel 2, or “Mono” for a mono channel, if available.

Tip

- If you select other equipment connected to the TV, set “ Dual Sound” to “Stereo”, “A” or “B”.

Reset

Resets the “Treble”, “Bass” and “Balance” settings to the factory settings.

- 1 Press OK to select “Reset”.
- 2 Press **↑/↓** to select “OK”, then press OK.

Screen Control menu

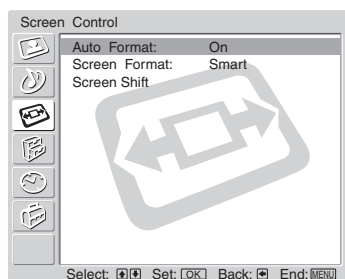

You can select the options listed below on the Screen Control menu. To select options, see “Navigating through menus” (page 19).

Auto Format

Automatically changes the screen format according to the broadcast signal.

- 1 Press OK to select “Auto Format”.
- 2 Press **↑/↓** to select “On”, then press OK.

To keep your setting, select “Off”.

Tips

- Even if you have selected “On” or “Off” in “Auto Format”, you can always modify the format of the screen by pressing **↑/↓** repeatedly.
- “Auto Format” is available for PAL and SECAM signals only.

Screen Format

For details about the screen format, see page 18.

- 1 Press OK to select “Screen Format”.
- 2 Press **↑/↓** to select “Smart”, “4:3”, “14:9”, “Zoom” or “Wide” (see page 18 for details), then press OK.

Screen Shift

Adjusts the position of the picture for each screen format.

- 1 Press OK to select “Screen Shift”.
- 2 Press **↑/↓** to select one of the following, then press OK.
V Shift: Adjusts the vertical picture position.
H Shift: Adjusts the horizontal picture position.
Reset: Resets to the factory settings. Instead of step 3, press **↑/↓** to select “OK”, then press OK.
- 3 Press **↑/↓** (for vertical picture position) or **←/→** (for horizontal picture position), then press OK.

Tip

When “Screen Format” is set to “4:3” or “Wide”, “V Shift” cannot be adjusted.

Features menu

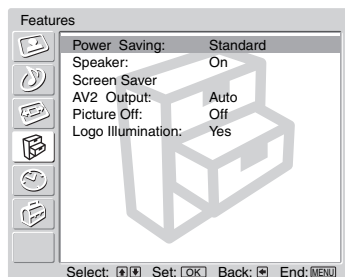

You can select the options listed below on the Features menu. To select options, see “Navigating through menus” (page 19).

Power Saving

Reduces the power consumption of the TV.

- 1 Press OK to select “Power Saving”.
- 2 Press **↑/↓** to select “Reduce”, then press OK.

Speaker

Switches on/off the TV’s internal speakers.

- 1 Press OK to select “Speaker”.
- 2 Press **↑/↓** to select “On” or “Off”, then press OK.

On: The sound of the TV is output through the TV’s speakers.

Off: The sound of the TV is output through the external audio equipment connected to the audio output sockets .

Screen Saver

Switches on/off the TV’s Screen Saver feature to help reduce image retention.



- 1 Press OK to select “Screen Saver”.
- 2 Press **↓/↑** to select “All White” or “Orbit”, then press OK.





All White: This can help to remove image retention. To cancel, press any button on the remote control (except the  +/- buttons).

Orbit: The screen will periodically shift slightly to help reduce image retention.

Press **↓/↑** to select “On” or “Off”, then press OK.

AV2 Output



Sets a signal to be output through the socket labelled  on the rear of the TV. If you connect a VCR or other recording equipment to the  socket, you can then record from the equipment connected to other sockets of the TV.

- 1 Press OK to select “AV2 Output”.
- 2 Press  to select one of the following, then press OK.
 - Auto: Outputs whatever is being viewed on the screen.
 - TV: Outputs broadcast from the aerial.
 - AV1: Outputs signals from equipment connected to the  socket.
 - AV3: Outputs signals from equipment connected to the  socket.
 - AV6: Outputs signals from equipment connected to the  socket.

Picture Off

Switches off the picture. You can still listen to the sound with the picture off.

- 1 Press OK to select “Picture Off”.
- 2 Press  to select “On,” then press OK.

The  (picture off) indicator on the TV (front) lights up in green. To restore the picture, press any buttons (except  +/- and ).

Logo Illumination

Illuminates the SONY logo on the TV (front).

- 1 Press OK to select “Logo Illumination”.
- 2 Press  to select “Yes”, then press OK.

Timer menu

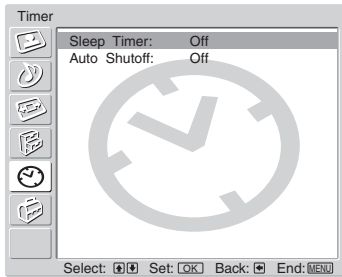

You can select the options listed below on the Timer menu. To select options, see “Navigating through menus” (page 19).

Sleep Timer

Sets a period of time after which the TV automatically switches itself into standby mode.

- 1 Press OK to select “Sleep Timer”.
- 2 Press **↑/↓** to select the desired time period (“30min”/“60min”/“90min”/“120min”), then press OK.

The **⌚** (Sleep Timer) indicator on the TV (front) lights up in orange.

Tips

- You can set the sleep timer by pressing **⌚** repeatedly.
- If you switch off the TV and switch it on again, “Sleep Timer” is reset to “Off”.
- “Sleep timer will end soon. Power will be turned off.” appears on the screen one minute before the TV switches to standby mode.
- If you press **⊕/?**, the remaining time in minutes before the TV switches to standby mode is displayed on the screen.

Auto Shutoff

Sets the TV to switch to standby mode automatically when you select the input source and there is no input signal from connected equipment.

In TV mode, this Auto Shutoff function is always set to “On”.

- 1 Press OK to select “Auto Shutoff”.
- 2 Press **↑/↓** to select “On”, then press OK.

Set Up menu

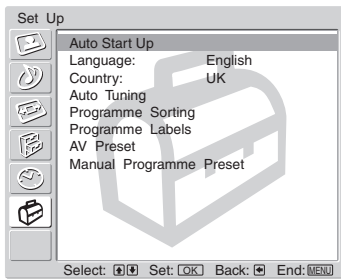

You can select the options listed below on the Set Up menu. To select options, see “Navigating through menus” (page 19).

Auto Start Up

Starts the “first time operation menu” to select the language and country/region, and tune in all available channels. Usually you do not need to do this operation because the language and country/region will have been selected and channels already tuned when the TV was first installed (page 14). However, this option allows you to repeat the process (e.g., to retune the TV after moving house).

- 1 Press OK to select “Auto Start Up”.
- 2 Press OK to select “Yes”.
The language menu appears on the screen.
- 3 Follow steps of “7: Selecting the language and country/region” (page 13) and “8: Auto-tuning the TV” (page 14).

Language

Selects the language in which the menus are displayed.

- 1 Press OK to select “Language”.
- 2 Press **↑/↓** to select the language, then press OK.
All menus will appear in the selected language.

Country

Selects the country/region where you operate the TV.

- 1 Press OK to select “Country”.
- 2 Press **↑/↓** to select the country/region in which you will operate the TV, then press OK.
If the country/region in which you want to use the TV does not appear in the list, select “-” instead of a country/region.

Continued

Auto Tuning

Tunes in all the available channels.

Usually you do not need to do this operation because the channels are already tuned when the TV was first installed (page 14). However, this option allows you to repeat the process (e.g., to retune the TV after moving house, or to search for new channels that have been launched by broadcasters).

- 1 Press OK to select “Auto Tuning”.
- 2 Follow step 1 of “8: Auto-tuning the TV” (page 14).
When all available channels have been tuned, the TV returns to normal operation.

Programme Sorting

Changes the order in which the channels are stored on the TV.

- 1 Press OK to select “Programme Sorting”.
- 2 Press **↑/↓** to select the channel you want to move to a new position, then press OK.
- 3 Press **↑/↓** to select the new position for your channel, then press OK.
Repeat the procedure in steps 2 and 3 to move other channels if required.

Programme Labels

Assigns a channel name of your choice up to five letters or numbers. The name will be displayed briefly on the screen when the channel is selected. (Names for channels are usually taken automatically from Text (if available).)

- 1 Press OK to select “Programme Labels”.
- 2 Press **↑/↓** to select the channel you want to name, then press OK.
- 3 Press **↑/↓/←/→** to select the desired letter or number (“□” for a blank space), then press OK.

If you input a wrong character

Press **↑/↓/←/→** to select  and press OK repeatedly until the wrong character is selected. Then, press **↑/↓/←/→** to select the correct character and press OK.

- 4 Repeat the procedure in step 3 until the name is complete.
- 5 Press **↑/↓/←/→** to select “End”, then press OK.

AV Preset

Do the following options.

- 1 Press OK to select “AV Preset”.
- 2 Press \uparrow/\downarrow to select the desired input source, then press OK.
- 3 Press \uparrow/\downarrow to select the desired option below, then press OK.

Option	Description
Label	Assigns a name to any equipment connected to the side or rear sockets. The name will be displayed briefly on the screen when the equipment is selected. Press \uparrow/\downarrow to select one of the following, then press OK. Equipment labels: Uses one of these preset labels. Edit: Creates your own label. Follow steps 3 to 5 of “Programme Labels” (page 30).
Skip	Skips an input source that is not connected to any equipment when you press \uparrow/\downarrow to select the input source. After selecting this option, press OK.

Manual Programme Preset

Before selecting “Label”/“AFT”/“Audio Filter”/“Skip”/“Decoder”, press PROG +/- to select the programme number with the channel. You cannot select a programme number that is set to skip (page 33).

- 1 Press OK to select “Manual Programme Preset”.
- 2 Press \uparrow/\downarrow to select one of the following options, then press OK.

Option	Description
Programme	Presets programme channels manually.
System	1 Press ↑/↓ to select “Programme”, then press OK.
Channel	<p>2 Press ↑/↓ to select the programme number you want to manually tune (if tuning a VCR, select channel 0), then press ←.</p> <p>3 Press ↑/↓ to select “System”, then press OK.</p> <p>Note Depending on the country/region selected for “Country” (page 29), this option may not be available.</p> <p>4 Press ↑/↓ to select one of the following TV broadcast systems, then press ←. B/G: For western European countries/regions D/K: For eastern European countries/regions I: For the United Kingdom L: For France</p> <p>5 Press ↑/↓ to select “Channel”, then press OK.</p> <p>6 Press ↑/↓ to select “S” (for cable channels) or “C” (for terrestrial channels), then press →.</p> <p>7 Tune the channels as follows: If you do not know the channel number (frequency) Press ↑/↓ to search for the next available channel. When a channel has been found, the search will stop. To continue searching, press ↑/↓. If you know the channel number (frequency) Press the number buttons to enter the channel number of the broadcast you want or your VCR channel number.</p> <p>8 Press OK.</p> <p>9 Press ↓ to select “Confirm”, then press OK.</p> <p>10 Press ↓ to select “OK”, then press OK. Repeat the procedure above to preset other channels manually.</p>
Label	<p>Assigns a name of your choice, up to five letters or numbers, to the selected channel. This name will be displayed briefly on the screen when the channel is selected.</p> <p>1 Follow steps 3 to 5 of “Programme Labels” (page 30).</p> <p>2 Press ↓ to select “Confirm”, then press OK.</p> <p>3 Press ↓ to select “OK”, then press OK.</p>
AFT	<p>Fine-tunes the selected programme number manually if you feel that a slight tuning adjustment will improve the picture quality. (Normally, fine tuning is performed automatically.)</p> <p>1 Press ↑/↓ to adjust the fine tuning over a range of -15 to +15, then press OK.</p> <p>2 Press ↓ to select “OK”, then press OK. To restore automatic fine tuning, select “On” in step 1.</p>





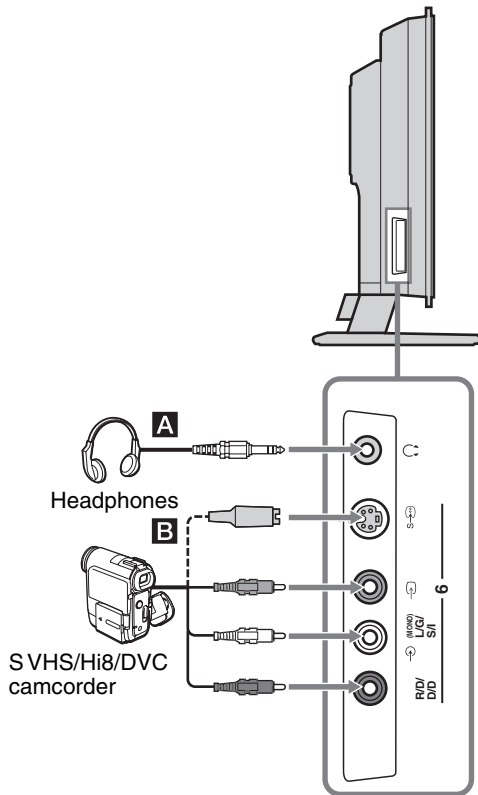

Option	Description
Audio Filter	<p>Improves the sound for individual channels in the case of distortion in mono broadcasts. Sometimes a non-standard broadcast signal can cause sound distortion or intermittent sound muting when watching mono programmes.</p> <ol style="list-style-type: none"> 1 Press ↑/↓ to select “Low” or “High”, then press OK. If you do not experience any sound distortion, we recommend that you leave this option set to the factory setting “Off”. 2 Press ↓ to select “Confirm”, then press OK. 3 Press ↓ to select “OK”, then press OK. <p>Note You cannot receive stereo or dual sound when “Low” or “High” is selected.</p>
Skip	<p>Skips unused channels when you press PROG +/- to select channels. (You can still select a skipped channel using the number buttons.)</p> <ol style="list-style-type: none"> 1 Press ↑/↓ to select “Yes”, then press OK. 2 Press ↓ to select “Confirm”, then press OK. 3 Press ↓ to select “OK”, then press OK. <p>To restore a skipped channel, select “No” in step 1.</p>
Decoder	<p>Views and records the scrambled channel selected when using a decoder connected to the scart connector  either directly or via a VCR.</p> <p>Note Depending on the country/region selected for “Country” (page 29), this option may not be available.</p> <ol style="list-style-type: none"> 1 Press ↑/↓ to select “On”, then press OK. 2 Press ↓ to select “Confirm”, then press OK. 3 Press ↓ to select “OK”, then press OK. <p>To cancel this function afterwards, select “Off” in step 1.</p>

Connecting optional equipment

You can connect a wide range of optional equipment to your TV. Connecting cables are not supplied.

Connecting to the TV (side)







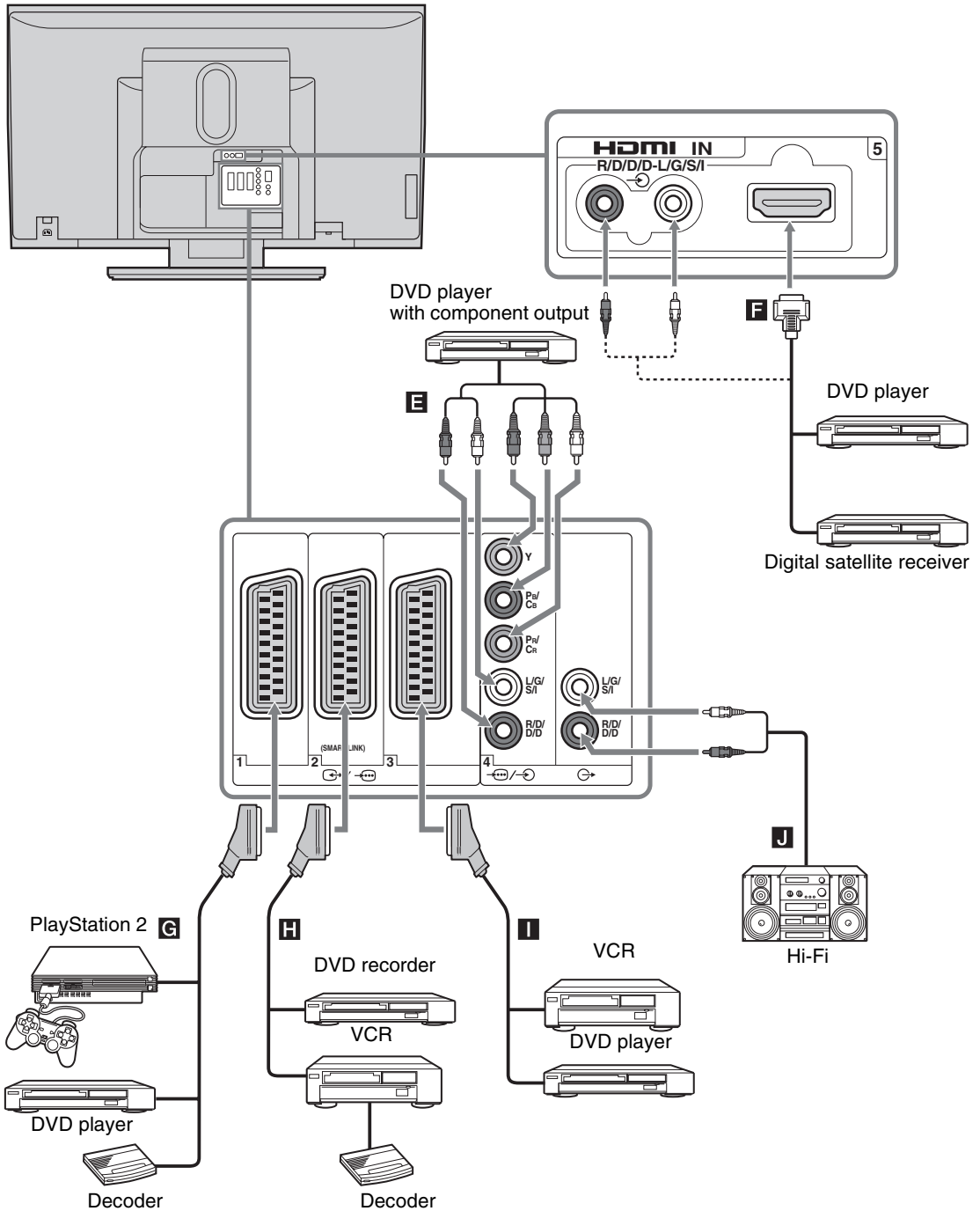

To connect	Do this
Headphones A	Connect to the  socket to listen to sound from the TV on headphones.
S VHS/Hi8/DVC camcorder B	Connect to the S video socket  6 or the video socket  6, and the audio sockets  6. To avoid picture noise, do not connect the camcorder to the video socket  6 and the S video socket  6 at the same time. If you connect mono equipment, connect to the L/G/S/I socket  6, and set "Dual Sound" to "A" (page 24).

Connecting to the TV (rear)



Continued

To connect	Do this
DVD player with component output E	Connect to the component sockets and the audio sockets  /  4. The component signal containing 576p signal format and audio signal are input from the DVD player.
Digital satellite receiver or DVD player F	Connect to the HDMI IN 5 socket if the equipment has a HDMI socket. The digital video and audio signals are input from the digital satellite receiver. If the equipment has a DVI socket but not an HDMI socket, connect the DVI socket to the HDMI IN 5 socket through a DVI - HDMI adaptor interface (not supplied), and connect the equipment's audio out sockets to the audio in HDMI IN 5 sockets. The digital video and analogue audio signals are input from the equipment.
"PlayStation 2", DVD player or decoder G	Connect to the scart socket  /  1. When you connect the decoder, the scrambled signal from the TV tuner is output to the decoder, then the unscrambled signal is output from the decoder. In this case, it will be properly unscrambled if you set "AV2 Output" to "TV" (page 27).
DVD recorder or VCR that supports SmartLink H	Connect to the scart socket  /  2. SmartLink is a direct link between the TV and a VCR/DVD recorder. For more information on SmartLink, refer to the instruction manual supplied with your VCR or DVD recorder.
VCR I	For details, see page 11.
Hi-Fi audio equipment J	Connect to the audio output sockets  to listen to the sound from the TV on Hi-Fi audio equipment. To turn off the sound of the TV speakers, set "Speaker" to "Off" (page 26).





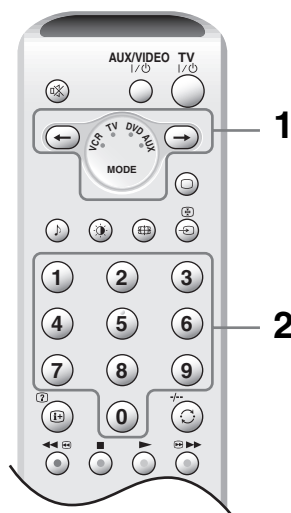

Programming the remote

This remote is preset to operate Sony TVs, most Sony DVDs, VCRs and AUX systems (DAV, DTT Receiver, Home Theatre, etc.). To control VCRs and DVDs of other manufacturers (and some other Sony VCR, DVD and AUX models), do the following procedure to programme the remote.

Note

Before you start, look up the three-digit code for your brand of DVD, VCR or AUX system from the "Manufacturer's codes" on page 37.



- To programme VCR or DVD:**
Press and hold  for about six seconds until the green VCR and DVD lights flash.
To programme Sony AUX systems:
Press and hold  for about six seconds until the green AUX light flashes.
- While the relevant lights are flashing, press the number buttons to enter all three digits of the code for your brand of equipment (page 38).
The green light is lit momentarily.
- Turn on your equipment and check that the following main functions work.
 (playback),  (stop),  (rewind),  (fast forward), channel selection for both VCR and DVDs, Menu and  buttons only for DVDs.

If your equipment is not working, or some of the functions do not work

Enter the correct code or try the next code listed for the brand. However, not all brands are covered and not all models of every brand may be covered.

Tip

A small label is provided inside the battery door to allow you to record your brand codes.

Manufacturer's codes

Not all brands are covered and not all models of every brand may be covered.

VCR brand list

Brand	Code
SONY (VHS)	301, 302, 303, 308, 309, 362
SONY (BETA)	303, 307, 310
SONY (DV)	304, 305, 306
AIWA	325, 331, 351
AKAI	326, 329, 330
DAEWOO	342, 343
GRUNDIG	358, 355, 360, 361, 320, 351, 366
HITACHI	327, 333, 334
JVC	314, 315, 322, 344, 352, 353, 354, 348, 349
LG	332, 338
LOEWE	358, 355, 360, 361, 320, 351
MATSUI	356, 357
ORION	328
PANASONIC	321, 323
PHILIPS	311, 312, 313, 316, 317, 318, 358, 359, 363, 364
SAMSUNG	339, 340, 341, 345
SANYO	335, 336
SHARP	324
THOMSON	319, 350, 365
TOSHIBA	337

DVD brand list

Brand	Code
SONY	001, 029, 030, 036, 037, 038, 039, 040, 041, 042, 043, 044, 053, 054, 055
AIWA	021
AKAI	032
DENON	018, 027, 020, 002
GRUNDIG	009, 028, 023, 024, 016, 003
HITACHI	025, 026, 015, 004, 035
JVC	006, 017

Brand	Code
KENWOOD	008
LG	015, 014, 034
LOEWE	009, 028, 023, 024, 016, 003
MATSUI	013, 016
ONKYO	022, 033
PANASONIC	018, 027, 020, 002, 045, 046, 047
PHILIPS	009, 028, 023, 024, 016, 003, 031
PIONEER	004, 050, 051, 052
SAMSUNG	011, 014
SANYO	007
SHARP	019, 027
THOMSON	012
TOSHIBA	003, 048, 049
YAMAHA	018, 027, 020, 002

AUX Sony systems brand list

DVD Home Theatre System

Brand	Code
SONY (DAV)	500, 501, 502

Home Theatre System

Brand	Code
SONY	504, 505

AV receiver brand

Brand	Code
SONY	505, 506, 507, 508

Digital terrestrial receiver

Brand	Code
SONY	503

Specifications

Display Unit

Power Requirements:

220–240 V AC, 50 Hz

Screen Size:

50 inches

Approx. 127 cm measured diagonally

Display Resolution:

1,366 dots (horizontal) × 768 lines (vertical)

Power Consumption:

330 W

Standby Power Consumption:

0.6 W or less

Dimensions (w × h × d):

Approx. 1,336 × 870 × 360 mm (with stand)

Approx. 1,336 × 789 × 89 mm (without stand)

Mass:

Approx. 67.5 kg (with stand)

Approx. 52 kg (without stand)

Panel System

PDP (Plasma Display Panel)

TV System

Depending on your country/region selection:

B/G/H, D/K, L, I

Colour System

PAL, SECAM

NTSC 3.58, 4.43 (only Video In)

Aerial

75 ohm external terminal for VHF/UHF

Channel Coverage

VHF: E2–E12

UHF: E21–E69

CATV: S1–S20

HYPERS: S21–S41

D/K: R1–R12, R21–R69

L: F2–F10, B–Q, F21–F69

I: UHF B21–B69

Terminals

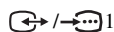

21-pin Scart connector (CENELEC standard) including audio/video input, RGB input, and TV audio/video output.

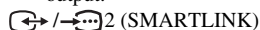

21-pin Scart connector (CENELEC standard) including audio/video input, RGB input, selectable audio/video output, and SmartLink interface.

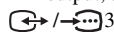

21-pin Scart connector (CENELEC standard) including audio/video input, RGB input, and audio/video output which currently appears on the screen.



Y: 1 Vp-p, 75 ohms, 0.3V negative sync

P_B/C_B: 0.7 Vp-p, 75 ohms

P_R/C_R: 0.7 Vp-p, 75 ohms



4 Audio input (phono jacks)

500 mVrms

Impedance: 47 kilo ohms

HDMI IN 5

Video: 1080i, 720p, 576p, 576i, 480p, 480i

Audio: Two channel linear PCM

32, 44.1 and 48 kHz, 16, 20 and 24 bits

Analogue audio input (phono jacks)



S 6 S video input (4-pin mini DIN)



6 Video input (phono jack)



6 Audio input (phono jacks)



Audio output (Left/Right) (phono jacks)



Headphones jack

Sound Output

25 W + 25 W + 50 W (Sub-woofer)

Supplied Accessories

- Remote RM-EA001 (1)
- Size AA batteries (R06 type) (2)
- Coaxial cable (1)
- Mains lead (Type C-6) (1)
- Bundling band (1) and screw (1)
- Mains lead plug holder (1)
- Mains lead cord clamp (1)
- Cleaning Cloth (1)

Optional Accessories

- Wall-Mount Bracket SU-PW3M
- TV stand SU-PF3L



Design and specifications are subject to change without notice.

Troubleshooting

Check whether the  (standby) indicator is flashing in red.

When it is flashing





The self-diagnosis function is activated.

- 1 Count how many  (standby) indicator flashes between each two second break.
For example, the indicator flashes three times, then there is a two second break, followed by another three flashes, etc.
- 2 Press  on the TV (right side) to switch it off, disconnect the mains lead, and inform your dealer or Sony service centre of how the indicator flashes (duration and interval).



When it is not flashing

- 1 Check the items in the tables below.
- 2 If the problem still persists, have your TV serviced by qualified service personnel.



Picture

Problem	Cause/Remedy
No picture (screen is dark) and no sound	<ul style="list-style-type: none">• Check the aerial connection.• Connect the TV to the mains, and press  on the TV (right side).• If the  (standby) indicator lights up in red, press TV .
No picture or no menu information from equipment connected to the scart connector	<ul style="list-style-type: none">• Check that the optional equipment is on and press / repeatedly until the correct input symbol is displayed on the screen.• Check the connection between the optional equipment and the TV.
Distorted picture	<ul style="list-style-type: none">• Check if any connected optional equipment is installed in front of the TV or beside the TV. When installing optional equipment, leave some space between the optional equipment and the TV.• When changing programmes or selecting Text, turn off any equipment connected to the scart connector on the rear of the TV.
Double images or ghosting	<ul style="list-style-type: none">• Check aerial/cable connections.• Check the aerial location and direction.
Only snow and noise appear on the screen	<ul style="list-style-type: none">• Check if the aerial is broken or bent.• Check if the aerial has reached the end of its serviceable life (three to five years in normal use, one to two years at the seaside).
Picture (dotted lines or stripes) noise	<ul style="list-style-type: none">• Keep the TV away from electrical noise sources such as cars, motorcycles, or hair-dryers.• Make sure that the aerial is connected using the supplied coaxial cable.• Keep the aerial cable away from other connecting cables.• Do not use a 300-ohm twin lead cable as interference may occur.
Picture noise when viewing a TV channel	<ul style="list-style-type: none">• Select “Manual Programme Preset” in the “Set Up” menu and adjust “AFT” (Automatic Fine Tuning) to obtain better picture reception (page 32).• Select “Noise Reduction” in the “Picture Adjustment” menu to reduce the noise in the picture (page 22).
Stripe noise during playback/recording of a VCR	<ul style="list-style-type: none">• Video head interference. Keep your VCR away from the TV.• Leave a space of 30 cm between your VCR and the TV to avoid noise.• Avoid installing your VCR in front of the TV or beside the TV.

Continued

Problem	Cause/Remedy
Some tiny black points and/or bright points on the screen	<ul style="list-style-type: none"> The picture of a display unit is composed of pixels. Tiny black points and/or bright points (pixels) on the screen do not indicate a malfunction.
No colour on programmes	<ul style="list-style-type: none"> Select “Reset” in the “Picture Adjustment” menu to return to the factory settings (page 22).
No colour or irregular colour when viewing a signal from the Y, Pb/Cb, Pr/Cr jacks of 	<ul style="list-style-type: none"> Check the connection of the Y, Pb/Cb, Pr/Cr jacks of . Make sure that the Y, Pb/Cb, Pr/Cr jacks of  are firmly seated in their respective sockets.

Sound

Problem	Cause/Remedy
No sound, but good picture	<ul style="list-style-type: none"> Press  +/- or  (Mute). Check that “Speaker” is set to “On” in the “Features” menu (page 26).
Noisy sound	<ul style="list-style-type: none"> See the “Picture noise” causes/remedies on page 39.
Audio distortion	<ul style="list-style-type: none"> See “Audio Filter” on page 33.

General

Problem	Cause/Remedy
The TV turns off automatically (the TV enters standby mode)	<ul style="list-style-type: none"> Check if the Sleep Timer function is activated (page 28). Check if the Auto Shutoff is activated (page 28). If no signal is received or no operation is performed in the TV mode for 10 minutes, the TV automatically switches to standby mode.
Some input sources cannot be selected	<ul style="list-style-type: none"> Select “AV Preset” in the “Set Up” menu and cancel “Skip” of the input source (page 31).
The remote does not function	<ul style="list-style-type: none"> Check that the remote is set correctly for the equipment you are using. If the remote does not operate the equipment even when the remote has been set correctly to the equipment, enter the necessary code set as explained in “Programming the remote” (page 36). Replace the batteries.
Wrong characters appear when viewing the menu/Text/NextView	<ul style="list-style-type: none"> Select “Language” and “Country” in the “Set Up” menu and set the language and country/region in which Text/NextView is provided (page 17). For Cyrillic languages, we recommended that you select Russia if your own country/region does not appear in the list.

Index

Numerics

0-9 buttons 8

14:9 18

4:3 18

A

Accessories supplied 10

Aerial, connecting 11

AFT 32

Audio Filter 33

Auto Format 25

Auto Shutoff 28

Auto Start Up 29

Auto Tuning 14, 30

Auto Volume 23

AUX/VIDEO I/⏻ button 8

AV Preset 31

AV2 Output 27

B

Balance 23

Bass 23

Batteries, inserting into the remote 10

BBE 23

Brightness 21

C

Channels

auto-tuning 14

selecting 16

Skip 33

Colour 21

Colour Tone 21

Coloured buttons 8

Connecting

an aerial/VCR 11

optional equipment 34

Contrast 21

Country 29

D

Decoder 33

Dolby Virtual 23

Dual Sound 24

Dynamic Picture 22

E

Effect (sound effect) 23

F

Fasttext 17

Features menu 26

G

Gamma Correction 22

H

Headphones

connecting 34

Dual Sound 24

Volume 24

Hue 21

I

Info (i+) button 8

Input select -> button 8, 9

Input signal index table 18

L

Label 31, 32

Language 29

Logo Illumination 27

M

Manual Programme Preset 31

Media selector 8

MENU button 8, 9

Mode (picture) 21

Mute (M) button 8

N

NexTVView 17

Noise Reduction 22

Number buttons 8

O

OK button 8, 9

P

Picture Adjustment menu 21

Picture mode (P) button 8

Picture Off 27

Picture off (X) indicator 9

Power (I) indicator 9

Power (P) switch 9

Power Saving 26

Previous channel (C) button 8

PROG +/- buttons 8, 9

Programme index table 16

Programme Labels 30

Programme Sorting 30

R

Remote

control sensor 9

inserting batteries 10

overview 8

programming 36

Reset

picture adjustment 22

sound adjustment 24

S

Screen Control menu 25

Screen Format 25

Screen memo (M) button 8

Screen mode 18

Screen mode (S) button 8

Screen Saver 26

Screen Shift 25

Set Up menu 29

Sharpness 21

Skip 31, 33

Sleep Timer 28

Sleep Timer (S) button 8

Sleep Timer (S) indicator 9

Smart 18

Sound Adjustment menu 23

Sound effect (S) button 8

Speaker 26

Specifications 38

Standby (S) indicator 9

T

Text 17

Text hold (H) button 8

Text reveal (R) button 8

Timer menu 28

Treble 23

TV mode (T) button 8

TV standby (S) button 8

V

VCR

connecting 11

programming 36

VCR double digit (-/-) button 8

Volume (V) +/- buttons 8, 9

W

Wide 18

Woofer Level 24

Z

Zoom 18

ACHTUNG

- Um die Gefahr eines elektrischen Schlags zu vermeiden, stecken Sie den vom Netzkabel abgetrennten Stecker nicht in eine Netzsteckdose. Ein solcher Stecker ist nicht mehr verwendbar und muss entsorgt werden.
- Um Feuergefahr und die Gefahr eines elektrischen Schlags zu vermeiden, setzen Sie das Fernsehgerät weder Regen noch sonstiger Feuchtigkeit aus.
- Im Fernsehgerät liegen gefährlich hohe Spannungen an. Öffnen Sie das Gehäuse nicht. Überlassen Sie Wartungsarbeiten nur qualifiziertem Fachpersonal.

Einführung

Danke, dass Sie sich für dieses Produkt von Sony entschieden haben.

Lesen Sie diese Anleitung vor Inbetriebnahme des Fernsehgeräts bitte genau durch und bewahren Sie sie zum späteren Nachschlagen sorgfältig auf.

Informationen zu Markenzeichen

- „PlayStation“ ist ein Markenzeichen der Sony Computer Entertainment, Inc.
- Die TruSurround-Technologie wird als Virtualisierungstechnik für Dolby Virtual Surround verwendet.
- TruSurround, SRS und das Symbol  sind Markenzeichen der SRS Labs, Inc. Die TruSurround-Technologie wird unter Lizenz der SRS Labs, Inc., verwendet.
- **HDMI** Diese Fernsehgerät arbeitet mit der HDMI™-Technologie (High-Definition Multimedia Interface). HDMI, das HDMI-Logo und High-Definition Multimedia Interface sind Markenzeichen oder eingetragene Markenzeichen von HDMI Licensing LLC.

Inhalt

Sicherheitsinformationen.....	4
Sicherheitsmaßnahmen	7
Entsorgen des Fernsehgeräts	7
Übersicht über die Fernbedienung.....	8
Übersicht über die Bedienelemente und Anzeigen am Fernsehgerät	9

Vorbereitungen

1: Überprüfen des Zubehörs	10
2: Einlegen von Batterien in die Fernbedienung	10
3: Anschließen einer Antenne/eines Videorecorders.....	11
4: Anbringen einer Kippsicherung für das Fernsehgerät.....	12
5: Sichern des Netzkabels	13
6: Einschalten des Fernsehgeräts.....	13
7: Auswählen von Sprache und Land/Region.....	13
8: Automatisches Speichern von Sendern am Fernsehgerät.....	14

Fernsehen

Fernsehen	16
Anzeigen der Bilder von angeschlossenen Geräten	18

Arbeiten mit dem Menü

Navigieren in den Menüs	19
Übersicht über die Menüs.....	20
Menü „Bild-Einstellungen“	21
Modus.....	21
Kontrast/Helligkeit/Farbe/Farbton/Bildschärfe .	21
Farbtemperatur.....	21
Dyn. NR (Rauschunterdrückung)	22
Dyn. Bild	22
Gamma-Korrektur.....	22
Normwerte	22
Menü „Ton-Einstellungen“	23
Effekt (Klangeffekt).....	23
Höhen/Tiefen/Balance	23
Autom.Lautst.	23
Zweiton	24
Bass-Pegel	24
🔊 Lautst. (Kopfhörerlautstärke)	24

🔊 Zweiton	24
Normwerte.....	24
Menü „Bildschirm einstellen“	25
Auto Format.....	25
Bildformat	25
Bildposition	25
Menü „Funktionen“	26
Energie sparen	26
Lautsprecher	26
Bildschirmschoner	26
AV2 Ausgang	27
Bild aus.....	27
Logo Beleuchtung	27
Menü „Timer“	28
Abschalttimer.....	28
Auto.Ausschalt	28
Menü „Grundeinstellungen“	29
Neuinitialisierung	29
Sprache	29
Land	29
Autom. Progr.	30
Programme ordnen	30
Programmnamen.....	30
AV-Einstellungen.....	31
Manuell abspeichern	31

Verwenden zusätzlicher Geräte

Anschließen zusätzlicher Geräte	34
Programmieren der Fernbedienung	37

Weitere Informationen

Technische Daten.....	39
Störungsbehebung	40
Index.....	42

Sicherheitsinformationen

Netz Kabel

- Ziehen Sie den Netzstecker aus der Steckdose, wenn Sie das Fernsehgerät umstellen. Stellen Sie das Fernsehgerät nicht um, wenn das Netzkabel eingesteckt ist. Andernfalls kann das Netzkabel beschädigt werden und es besteht Feuergefahr und die Gefahr eines elektrischen Schlags.
- Wenn das Netzkabel beschädigt wird, besteht Feuergefahr und die Gefahr eines elektrischen Schlags.
 - Klemmen Sie das Netzkabel nicht ein und biegen und verdrehen Sie das Kabel nicht übermäßig. Die Isolierung könnte beschädigt werden, so dass die blanken Adern im Inneren des Kabels freiliegen, oder das Kabel selbst könnte beschädigt werden. In diesem Fall kann es zu einem Kurzschluss kommen und es besteht Feuergefahr bzw. die Gefahr eines elektrischen Schlags.
 - Beschädigen Sie das Netzkabel nicht und nehmen Sie keine Veränderungen daran vor.
 - Stellen Sie keine schweren Gegenstände auf das Netzkabel. Ziehen Sie nicht am Netzkabel.
 - Halten Sie das Netzkabel von Wärmequellen fern.
 - Ziehen Sie immer am Stecker, wenn Sie das Netzkabel von der Steckdose trennen.
- Wenn das Netzkabel beschädigt ist, verwenden Sie es nicht weiter. Lassen Sie es bei Ihrem Händler oder Sony-Kundendienst austauschen.
- Verwenden Sie das mitgelieferte Netzkabel nicht mit anderen Geräten.
- Verwenden Sie ausschließlich ein Originalnetzkabel von Sony und keinem anderen Hersteller.

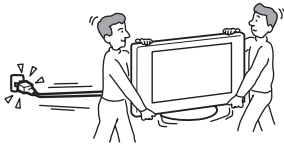

Umgang mit dem Netzkabel bzw. mit anderen Kabeln

Ziehen Sie immer am Stecker, wenn Sie das Netzkabel oder ein anderes Kabel lösen wollen.

Ziehen Sie nicht am Netzkabel bzw. dem Kabel selbst.

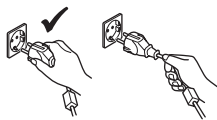

Netzstrom

Verwenden Sie eine Netzsteckdose, in der der Stecker fest sitzt. Stecken Sie den Stecker ganz in die Netzsteckdose. Wenn der Stecker lose in der Steckdose sitzt, kann es zu einem Lichtbogenüberschlag kommen. In diesem Fall besteht Feuergefahr. Wenden Sie sich gegebenenfalls an einen qualifizierten Elektriker und lassen Sie die Netzsteckdose austauschen.



Sonderzubehör

Beachten Sie folgende Hinweise, wenn Sie das Fernsehgerät auf einem Ständer aufstellen oder mithilfe einer Wandhalterung



installieren. Andernfalls kann das Fernsehgerät herunterfallen und schwere Verletzungen verursachen.

- Installieren Sie das Gerät an der angegebenen Wandhalterung bzw. auf dem angegebenen Ständer.
- Befolgen Sie bei der Installation des Fernsehgeräts unbedingt die mit dem Ständer oder der Wandhalterung gelieferten Anweisungen und befestigen Sie das Fernsehgerät ordnungsgemäß.
- Verwenden Sie unbedingt die mit dem Ständer oder der Wandhalterung gelieferten Halterungs- und Befestigungsteile.

Installation

Wenn das Fernsehgerät an einer Wand installiert werden soll, lassen Sie die entsprechenden Arbeiten unbedingt von qualifiziertem Fachpersonal ausführen. Bei unsachgemäßer Installation stellt das Fernsehgerät eine potenzielle Gefahrenquelle dar.

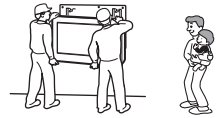

Medizinische Einrichtungen

Stellen Sie dieses Fernsehgerät nicht an Orten wie Krankenhäusern auf, an denen medizinische Geräte eingesetzt werden. Dieses Gerät kann Fehlfunktionen an medizinischen Geräten verursachen.

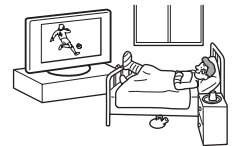

Transport

- Wenn Sie das Fernsehgerät transportieren müssen, lösen Sie zunächst alle Kabel vom Fernsehgerät.
- Wenn Sie das Fernsehgerät tragen, halten Sie es wie in der Abbildung rechts dargestellt. Andernfalls kann das Fernsehgerät herunterfallen und beschädigt werden oder schwere Verletzungen verursachen. Wenn das Fernsehgerät herunterfällt oder anderweitig beschädigt wird, lassen Sie es unverzüglich von qualifiziertem Fachpersonal überprüfen.
- Setzen Sie das Fernsehgerät beim Transport keinen Stößen und keinen starken Erschütterungen aus. Andernfalls kann das Fernsehgerät herunterfallen und beschädigt werden oder schwere Verletzungen verursachen.
- Wenn Sie das Fernsehgerät wegen einer Reparatur oder bei einem Umzug transportieren müssen, verpacken Sie es mithilfe der Originalverpackungsmaterialien im Originalkarton.
- Zum Tragen des Fernsehgeräts sind mindestens zwei Personen erforderlich.

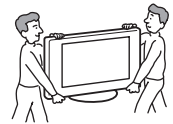

Luftzufuhr

- Decken Sie auf keinen Fall die Lüftungsöffnungen im Gehäuse ab. Andernfalls besteht Feuergefahr aufgrund einer Überhitzung des Geräts.
- Ohne ausreichende Luftzufuhr kann sich auf und im Fernsehgerät Staub und Schmutz ansammeln. Beachten Sie Folgendes, um eine ausreichende Luftzufuhr zu gewährleisten:
 - Installieren Sie das Fernsehgerät nicht nach hinten oder seitwärts geneigt.
 - Installieren Sie das Fernsehgerät nicht auf dem Kopf stehend oder falsch herum.



- Installieren Sie das Fernsehgerät nicht in einem Regal oder einem Schrank.
- Stellen Sie das Fernsehgerät nicht auf einer Decke oder einem Bett auf.
- Decken Sie das Fernsehgerät nicht mit Decken oder Vorhängen ab und legen Sie keine Gegenstände wie Zeitungen usw. darauf.
- Lassen Sie ausreichend Platz um das Fernsehgerät. Andernfalls ist die Luftzufuhr unzureichend und das Fernsehgerät kann sich überhitzen. In diesem Fall besteht Feuergefahr und das Fernsehgerät kann beschädigt werden.

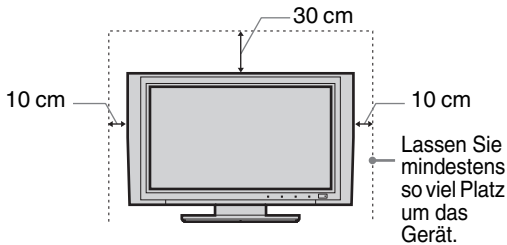

- Wenn das Fernsehgerät an der Wand installiert werden soll, lassen Sie an der Unterseite des Fernsehgeräts mindestens 10 cm Platz.
- Installieren Sie das Fernsehgerät auf keinen Fall folgendermaßen:

Die Luftzirkulation wird unterbunden.

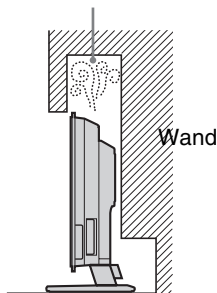

Die Luftzirkulation wird unterbunden.

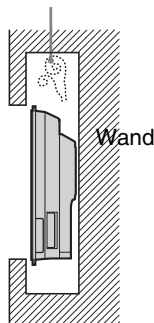

Lüftungsöffnungen

Führen Sie nichts in die Lüftungsöffnungen ein. Wenn Metallgegenstände oder Flüssigkeiten in diese Öffnungen gelangen, besteht Feuergefahr und die Gefahr eines elektrischen Schlags.



Aufstellung

- Stellen Sie das Fernsehgerät nicht in sehr warmer, feuchter oder stark staubbelasteter Umgebung auf.
- Installieren Sie das Fernsehgerät nicht an Orten, an denen die Gefahr besteht, dass Insekten in das Gerät eindringen.
- Stellen Sie das Fernsehgerät nicht an Orten auf, an denen es mechanischen Vibrationen ausgesetzt ist.



- Stellen Sie das Fernsehgerät auf eine stabile, ebene Fläche. Andernfalls kann das Fernsehgerät herunterfallen und Verletzungen verursachen.
- Installieren Sie das Fernsehgerät nicht so, dass es z. B. hinter einer Säule hervorragt oder dass eine Person mit dem Kopf dagegen stoßen könnte. Andernfalls kann es zu Verletzungen kommen.



Wasser und Feuchtigkeit

- Installieren Sie das Fernsehgerät nicht in der Nähe von Wasser, wie z. B. neben einer Badewanne oder einer Dusche. Schützen Sie das Fernsehgerät außerdem vor Regen, Feuchtigkeit und Rauch. Andernfalls besteht Feuergefahr und die Gefahr eines elektrischen Schlags.
- Berühren Sie das Netzkabel und das Fernsehgerät nicht mit nassen Händen. Andernfalls kann es zu einem elektrischen Schlag kommen und das Fernsehgerät kann beschädigt werden.



Feuchtigkeit und brennbares Material

- Schützen Sie das Fernsehgerät vor Feuchtigkeit. Verschütten Sie keinerlei Flüssigkeit auf dem Fernsehgerät. Wenn durch die Öffnungen Flüssigkeiten oder Fremdkörper in das Fernsehgerät gelangt sind, dürfen Sie es nicht mehr benutzen. Andernfalls kann es zu einem elektrischen Schlag kommen und das Fernsehgerät kann beschädigt werden. Lassen Sie das Fernsehgerät umgehend von qualifiziertem Kundendienstpersonal überprüfen.
- Um Feuergefahr zu vermeiden, halten Sie brennbare Gegenstände (z. B. Kerzen) und Glühbirnen vom Fernsehgerät fern.

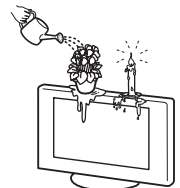

Öl und Fett

Installieren Sie dieses Fernsehgerät nicht in Restaurants, in denen viel Öl oder Fett verwendet wird. Andernfalls könnte fettgetränkter Staub in das Fernsehgerät eindringen. In diesem Fall besteht die Gefahr von Schäden am Gerät.

Stabile Installation des Fernsehgeräts

Stellen Sie das Fernsehgerät auf einen tragfähigen, stabilen Ständer oder sonstigen Unterbau. Hängen Sie nichts an das Fernsehgerät. Andernfalls könnte das Fernsehgerät vom Ständer oder von der Wandhalterung herunterfallen und Sachschäden oder schwere Verletzungen verursachen. Sorgen Sie dafür, dass Kinder nicht auf das Fernsehgerät klettern.



Installation in einem Fahrzeug oder an der Decke

Installieren Sie das Fernsehgerät nicht in einem Fahrzeug. Durch die Bewegung beim Fahren kann das Fernsehgerät herunterfallen und Verletzungen verursachen. Installieren Sie das Fernsehgerät auch nicht an der Decke.



Fortsetzung

Schiffe, Boote und andere Wasserfahrzeuge

Installieren Sie das Fernsehgerät nicht in einem Schiff, Boot oder einem anderen Wasserfahrzeug. Wenn das Fernsehgerät Wasser, insbesondere Meerwasser, ausgesetzt wird, besteht Feuergefahr und die Gefahr von Schäden am Gerät.

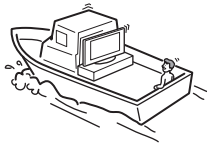

Nutzung im Freien

- Schützen Sie das Fernsehgerät vor direktem Sonnenlicht. Andernfalls kann sich das Fernsehgerät erhitzen und beschädigt werden.
- Installieren Sie das Fernsehgerät nicht im Freien.

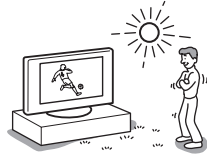

Verkabelung

- Ziehen Sie den Netzstecker aus der Steckdose, wenn Sie Kabel an das Gerät anschließen. Trennen Sie das Gerät zu Ihrer eigenen Sicherheit unbedingt vom Netzstrom, wenn Sie Kabel daran anschließen.
- Stolpern Sie nicht über die Kabel. Andernfalls kann das Fernsehgerät beschädigt werden.

Reinigung

- Ziehen Sie den Netzstecker aus der Steckdose, wenn Sie den Netzstecker und das Fernsehgerät reinigen. Andernfalls besteht die Gefahr eines elektrischen Schlags.
- Reinigen Sie den Netzstecker regelmäßig. Wenn der Stecker verstaubt ist und sich Feuchtigkeit abgelagert, kann die Isolierung leiden und es besteht Feuergefahr.



Gewitter

Berühren Sie zu Ihrer eigenen Sicherheit bei einem Gewitter nicht das Fernsehgerät, das Netzkabel oder das Antennenkabel.



Reparaturbedürftige Schäden

Wenn der Bildschirm des Fernsehgeräts gesprungen ist, trennen Sie unbedingt sofort das Netzkabel vom Stromnetz. Erst dann dürfen Sie das Gerät berühren. Andernfalls besteht die Gefahr eines elektrischen Schlags.

Wartung

Öffnen Sie das Gehäuse nicht. Überlassen Sie Wartungsarbeiten stets nur qualifiziertem Kundendienstpersonal.



Umgang mit Kleinteilen

Halten Sie kleine Zubehörteile außerhalb der Reichweite von Kindern. Wenn sie verschluckt werden, besteht Erstickengefahr. Rufen Sie in einem solchen Fall umgehend einen Arzt.

Glassplitter

Werfen Sie nichts gegen das Fernsehgerät. Das Glas des Bildschirms könnte explodieren. In diesem Fall besteht die Gefahr schwerer Verletzungen.



Wenn das Gerät nicht benutzt wird

Zum Schutz der Umwelt und aus Sicherheitsgründen empfiehlt es sich, das Fernsehgerät nicht im Bereitschaftsmodus zu lassen, wenn es nicht benutzt wird. Trennen Sie es vom Stromnetz. Bei einigen Fernsehgeräten gibt es jedoch möglicherweise Funktionen, für die das Fernsehgerät in den Bereitschaftsmodus geschaltet sein muss. Ist dies der Fall, werden Sie in den Anweisungen in dieser Anleitung darauf hingewiesen.



Augenschonendes Fernsehen

- Für ermüdungsfreies Fernsehen sollte die Entfernung zum Fernsehgerät das Vier- bis Siebenfache der Bildhöhe betragen.
- Schauen Sie bei gemäßigter Beleuchtung fern. Bei einer falschen Beleuchtung werden die Augen belastet. Auch kontinuierliches Fernsehen über längere Zeit kann die Augen stark beanspruchen.
- Wenn Sie den Winkel des Fernsehgeräts einstellen wollen, halten Sie den Fuß des Ständers mit der Hand, damit das Fernsehgerät nicht vom Ständer getrennt wird. Achten Sie darauf, sich nicht die Finger zwischen dem Fernsehgerät und dem Ständer einzuklemmen.

Einstellen der Lautstärke

- Stellen Sie die Lautstärke so ein, dass Ihre Nachbarn nicht gestört werden. Bei Nacht ist der Ton weit zu hören. Es empfiehlt sich daher, die Fenster zu schließen oder Kopfhörer zu verwenden.
- Stellen Sie beim Verwenden von Kopfhörern die Lautstärke moderat ein. Andernfalls kann es zu Gehörschäden kommen.

Überlastung der Stromkreise

Dieses Fernsehgerät ist ausschließlich auf den Betrieb an 220–240 V Wechselstrom ausgelegt.

Achten Sie darauf, nicht zu viele andere Geräte an dieselbe Netzsteckdose anzuschließen. Andernfalls besteht Feuergefahr und die Gefahr eines elektrischen Schlags.

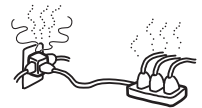

Hohe Temperaturen

Berühren Sie nicht die Oberfläche des Fernsehgeräts. Es bleibt sehr warm, auch wenn das Fernsehgerät bereits einige Zeit ausgeschaltet ist.

Korrosion

Wenn Sie das Fernsehgerät in der Nähe von Meerwasser aufstellen, kann die salzhaltige Luft Korrosion an den Metallteilen des Fernsehgeräts verursachen. Interne Bauteile können beschädigt werden und es besteht Feuergefahr. Die Lebensdauer des Fernsehgeräts kann sich verringern. Ergreifen Sie geeignete Maßnahmen zum Verringern der Luftfeuchtigkeit und Mäßigen der Temperatur in dem Raum, in dem das Fernsehgerät aufgestellt ist.

Sicherheitsmaßnahmen

Der Plasmabildschirm

- Der Plasmabildschirm wird in einer Hochpräzisionstechnologie hergestellt. Trotzdem sind möglicherweise schwarze Punkte oder helle Lichtpunkte (rot, blau oder grün) permanent auf dem Plasmabildschirm zu sehen und unregelmäßige Farbstreifen oder helle Bereiche können auf dem Plasmabildschirm erscheinen. Dies ist keine Fehlfunktion.
- Wenn Sie dieses Fernsehgerät ständig im 4:3-Modus verwenden, wird der 4:3-Bildschirmbereich im 16:9-Bildschirmbereich möglicherweise dunkler. Verwenden Sie den Bildmodus „Smart“, um dieses Problem zu vermeiden (Seite 15).

Hinweise zu Nachbildern

- Wenn die folgenden Bilder längere Zeit unverändert auf dem Bildschirm angezeigt werden, kann es aufgrund der charakteristischen Merkmale von Plasmabildschirmen in einigen Bildschirmbereichen zu dauerhaften Nachbildern (Einbrennen) kommen.
 - Schwarze Streifen oben und unten bei Videoquellen im Breitbildformat (Letter Box-Bilder).
 - Schwarze Streifen links und rechts bei Videoquellen im 4:3-Format (normale Fernsehsendungen).
 - Bilder von einer Spielekonsole
 - DVD-Bildschirmmenüs
 - Bildschirmenüs, Kanalnummern usw. von angeschlossenen Geräten wie Set-Top-Boxen, Kabelmodems, Videorecordern usw.Das Risiko ist größer, wenn das Fernsehgerät im Modus „Brillant“ oder mit hohem Kontrast betrieben wird. Ein eingebrenntes Bild lässt sich nicht mehr vom Bildschirm entfernen. Um die Gefahr von Nachbildern zu verringern, lassen Sie Bilder bzw. Programmquellen wie die oben genannten nicht längere Zeit anzeigen, verwenden Sie die Funktion „Bildschirmschoner“ (Seite 26) oder stellen Sie einen niedrigeren Kontrast ein. Auch wenn Sie dasselbe Bild bzw. Programm lange Zeit jeden Tag anzeigen lassen, kann es zum Einbrennen von Bildern kommen. **DAS EINBRENNEN VON BILDERN IST NICHT DURCH DIE SONY-GARANTIE ABGEDECKT.**
- Um Nachbilder zu verringern bzw. ihr Auftreten zu verhindern, ist dieses Fernsehgerät mit der Funktion „Bildschirmschoner“ ausgestattet. Die Standardeinstellung für den Modus „Verschiebung“ der Funktion „Bildschirmschoner“ lautet „Ein“ (Seite 26).
- Die Funktion „Bildschirmschoner“ verhindert bzw. reduziert das Einbrennen von Bildern. Erläuterungen dazu finden Sie auf Seite 26.

Hinweise zur Betriebshöhe

Wenn der Plasmabildschirm auf einer Höhe von über 1.900 m (Luftdruck unter 800 hPa) verwendet wird, erzeugt er möglicherweise aufgrund des Unterschieds zwischen Innen- und Außenluftdruck der Glasplatten ein leises Summen. Dies ist keine Fehlfunktion und fällt daher auch nicht unter die Sony-Garantie. Dieser Summton ist ein charakteristisches Merkmal von Plasmabildschirmen.

Installieren des Fernsehgeräts

- Stellen Sie das Fernsehgerät nicht an Orten auf, an denen es extremen Temperaturen ausgesetzt ist, z. B. in direktem Sonnenlicht oder in der Nähe einer Heizung oder eines Warmluftauslasses. Wenn das Fernsehgerät extremen Temperaturen ausgesetzt wird, kann es sich überhitzen. In diesem Fall kann sich das Gehäuse verformen oder es kann zu Fehlfunktionen kommen.
- Das Fernsehgerät bleibt auch in ausgeschaltetem Zustand mit dem Stromnetz verbunden. Wenn Sie das Fernsehgerät ganz vom Netz trennen wollen, ziehen Sie den Stecker aus der Steckdose.
- Für eine gute Bildqualität achten Sie darauf, dass kein Lampen- oder Sonnenlicht direkt auf den Bildschirm fällt.

Falls möglich, bringen Sie eine von der Decke herab gerichtete Punktbeleuchtung an.

- Stellen Sie andere Geräte nicht zu nahe beim Fernsehgerät auf. Lassen Sie mindestens 30 cm Platz zwischen dem Fernsehgerät und anderen Geräten. Wenn ein Videorecorder vor oder neben dem Fernsehgerät aufgestellt wird, kann es zu Bildstörungen kommen.

Pflegen und Reinigen der Bildschirmoberfläche bzw. des Gehäuses

Die Bildschirmoberfläche ist mit einer speziellen Beschichtung versehen, um starke Lichtreflexionen zu vermeiden.

Um Materialschäden oder Schäden an der Bildschirmbeschichtung zu vermeiden, beachten Sie bitte folgende Sicherheitsmaßnahmen.

- Stoßen Sie nicht gegen den Bildschirm, berühren Sie ihn nicht mit einem harten Gegenstand und werfen Sie nichts gegen den Bildschirm. Andernfalls kann der Bildschirm zerkratzt oder beschädigt werden.
- Berühren Sie nicht die Mattscheibe, wenn Sie das Fernsehgerät kontinuierlich längere Zeit in Betrieb haben. Die Mattscheibe kann sich erhitzen.
- Es empfiehlt sich, die Bildschirmoberfläche so wenig wie möglich zu berühren.
- Entfernen Sie Staub vorsichtig mit einem weichen Tuch von der Bildschirmoberfläche bzw. dem Gehäuse. Bei stärkerer Verschmutzung feuchten Sie ein weiches Tuch leicht mit einer milden Reinigungslösung an und wischen dann über den Bildschirm. Das Tuch kann gewaschen und mehrmals verwendet werden.
- Verwenden Sie keine Scheuerschwämme, keine alkalischen/säurehaltigen Reinigungsmittel, kein Scheuerpulver und keine flüchtigen Lösungsmittel wie Alkohol, Benzin, Verdünnung oder Insektizide. Wenn Sie solche Mittel verwenden oder das Gerät längere Zeit mit Gummi- oder Vinylmaterialien in Berührung kommt, kann es zu Schäden an der Bildschirm- oder der Gehäuseoberfläche kommen.
- In den Lüftungsöffnungen kann sich über einen längeren Zeitraum hinweg Staub ansammeln. Um eine ausreichende Belüftung sicherzustellen, empfiehlt es sich, den Staub regelmäßig (einmal pro Monat) mit einem Staubsauger abzusaugen.

Entsorgen des Fernsehgeräts



Entsorgung von gebrauchten elektrischen und elektronischen Geräten (anzuwenden in den Ländern der Europäischen Union und anderen europäischen Ländern mit einem separaten Sammelsystem für diese Geräte)

Das Symbol auf dem Produkt oder seiner Verpackung weist darauf hin, dass dieses Produkt nicht als

normaler Haushaltsabfall zu behandeln ist, sondern an einer Annahmestelle für das Recycling von elektrischen und elektronischen Geräten abgegeben werden muss. Durch Ihren Beitrag zum korrekten Entsorgen dieses Produkts schützen Sie die Umwelt und die Gesundheit Ihrer Mitmenschen. Umwelt und Gesundheit werden durch falsches Entsorgen gefährdet. Materialrecycling hilft, den Verbrauch von Rohstoffen zu verringern. Weitere Informationen über das Recycling dieses Produkts erhalten Sie von Ihrer Gemeinde, den kommunalen Entsorgungsbetrieben oder dem Geschäft, in dem Sie das Produkt gekauft haben.

Übersicht über die Fernbedienung

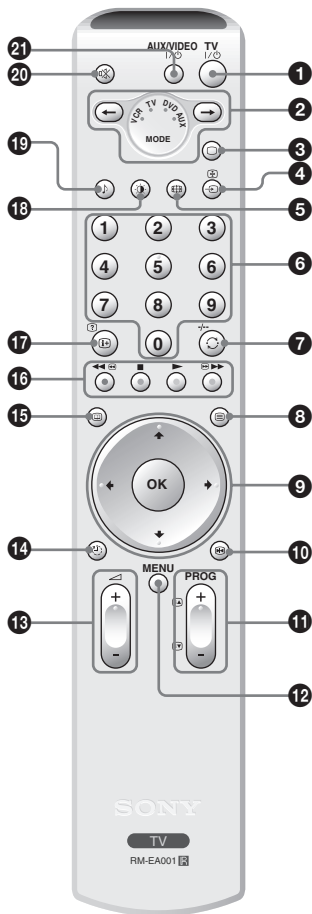

- 1 TV I/O – Fernsehbereitschaft**
Zum zeitweiligen Ausschalten des Fernsehgeräts und zum Einschalten aus dem Bereitschaftsmodus.
- 2 Medienauswahlstaste (Seite 37)**
Zum Auswählen, welches Gerät bedient werden soll. Eine grüne Anzeige leuchtet kurz auf und zeigt damit an, welches Gerät Sie ausgewählt haben.
- 3 – Fernsehmodus (Seite 18)**
- 4 – Eingangswahl/Anhalten von Text**
 - Im Fernsehmodus (Seite 18): Zum Auswählen der Eingangsquelle von an die Fernsehbuchsen angeschlossenen Geräten.
 - Im Videotextmodus (Seite 17): Zum Anhalten der aktuellen Seite.
- 5 – Bildformat (Seite 18)**
- 6 Zahlentasten**
 - Im Fernsehmodus: Zum Auswählen von Kanälen. Geben Sie bei Kanalnummer 10 und höher die zweite Ziffer innerhalb von drei Sekunden ein.
 - Im Videotextmodus: Zum Eingeben der dreistelligen Nummer, mit der die Seite ausgewählt wird.
- 7 / -/- – Vorheriger Kanal/Videorecorder (zweistellige Nummer)**
 - Im Fernsehmodus: Zum Zurückschalten zum vorher angezeigten Kanal (mehr als fünf Sekunden).
 - Im Videorecordermodus: Zum Auswählen zweistelliger Kanalnummern bei Videorecordern von Sony (Beispiel: Drücken Sie bei 23 zuerst -/- und dann 2 und 3).
- 8 – Videotext (Seite 17)**
- 9 (Seite 16, 18, 19)**
- 10 – Anhalten des Bildes (Seite 16)**
- 11 PROG +/- (Seite 16)**
 - Im Fernsehmodus: Zum Auswählen des nächsten (+) oder vorherigen (-) Kanals.
 - Im Videotextmodus: Zum Auswählen der nächsten (+) oder vorherigen (-) Seite.
- 12 MENU (Seite 19)**
- 13 +/- – Lautstärke**

- 14 – Abschalttimer (Seite 28)**
- 15 – NexTVView (Seite 17)**
- 16 Farbige Tasten**
 - Im NexTVView-Modus (Seite 17): Zum Sortieren der Programme.
 - Im Videorecorder- und DVD-Modus (Seite 37): Zum Steuern der Hauptfunktionen am Videorecorder oder DVD-Player.
- 17 – Info/Anzeigen von verborgenem Text**
 - Im Fernsehmodus: Zum Anzeigen von Informationen, wie aktuelle Kanalnummer und Bildformat.
 - Im Videotextmodus (Seite 17): Zum Anzeigen von verborgenen Informationen (z. B. Antworten für ein Quiz).
- 18 – Bildmodus (Seite 21)**
- 19 – Klangeffekt (Seite 23)**
- 20 – Stummschalten (Seite 16)**
- 21 AUX/VIDEO I/O**
Zum Ein-/Ausschalten des Geräts wie auf der Fernbedienung programmiert (Seite 37).

Tipp

An den Tasten , , PROG+ und an der Zahlentaste 5 befindet sich ein fühlbarer Punkt. Verwenden Sie die fühlbaren Punkte als Anhaltspunkt beim Bedienen des Fernsehgeräts.

Übersicht über die Bedienelemente und Anzeigen am Fernsehgerät

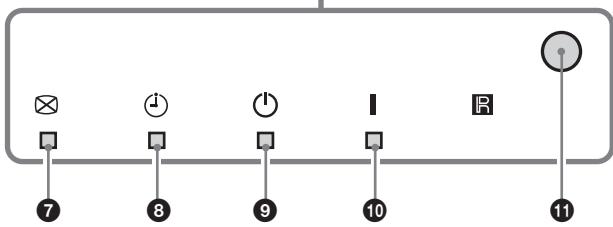
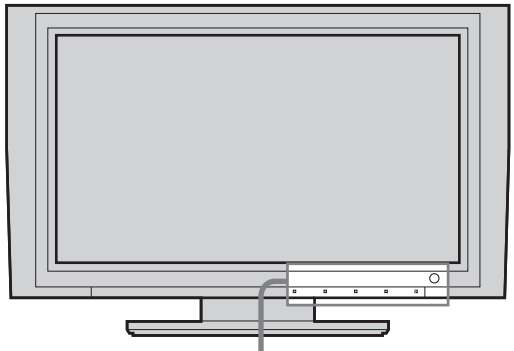
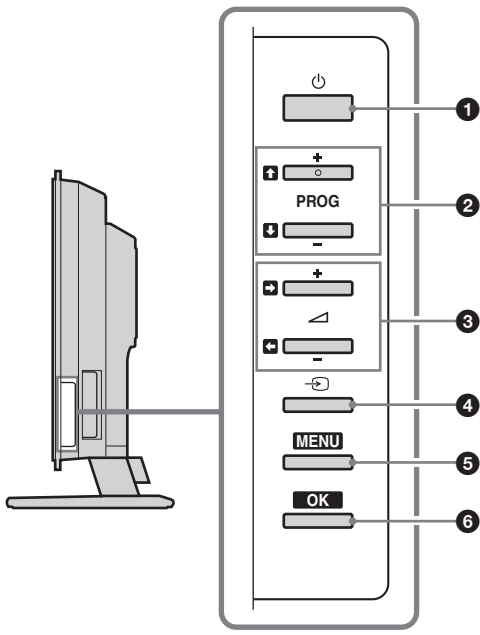

- 1** – **Netz**
Zum Ein- und Ausschalten des Fernsehgeräts.
- 2** **PROG +/-**
 - Im Fernsehmodus: Zum Auswählen des nächsten (+) oder vorherigen (-) Kanals.
 - Im Fernsehmenü: Zum Bewegen durch die Optionen nach oben () bzw. unten ()
- 3** **+/-**
 - Zum Erhöhen (+) bzw. Verringern (-) der Lautstärke.
 - Im Fernsehmenü: Zum Bewegen durch die Optionen nach links () bzw. rechts ()
- 4** – **Eingangswahl (Seite 18)**
Zum Auswählen der Eingangsquelle von an die Fernbuchsen angeschlossenen Geräten.
- 5** **MENU** (Seite 19)
- 6** **OK** (Seite 19)
- 7** – **Fur Bild aus (Seite 27)**
Leuchtet grün auf, wenn das Bild ausgeblendet wird. Dabei wird nur das Bild ausgeblendet. Der Ton ist nach wie vor zu hören.
- 8** – **Abschalttimer-Anzeige (Seite 28)**
Leuchtet orange, wenn der Abschalttimer aktiviert ist.
- 9** – **Bereitschaftsanzeige**
Leuchtet rot, wenn sich das Fernsehgerät im Bereitschaftsmodus befindet.
- 10** **I** – **Netzanzeige**
Leuchtet grün auf, wenn das Fernsehgerät eingeschaltet wird.
- 11** **Fernbedienungssensor**

Vorbereitungen

1: Überprüfen des Zubehörs

Fernbedienung RM-EA001 (1)

Batterien der Größe AA (Typ R06) (2)

Koaxialkabel (1)



Entfernen Sie diesen Ferritkern nicht.

Netz Kabel (Typ C-6) (1)

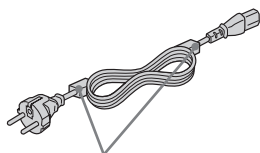

Entfernen Sie diese Ferritkerne nicht.

Kabelbinder (1) und Schraube (1)



Netzstecker-Halter (1)



Netzkabel-Halter (1)



Reinigungstuch (1)

2: Einlegen von Batterien in die Fernbedienung

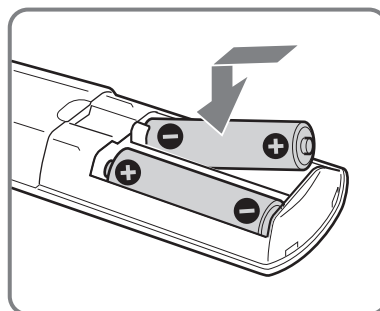
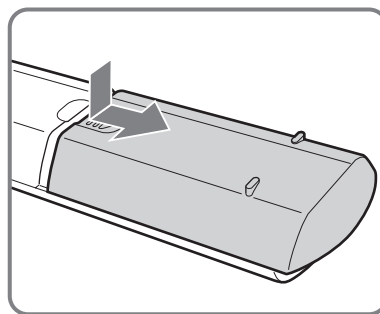

Hinweise

- Achten Sie beim Einlegen der Batterien auf richtige Polarität.
- Entsorgen Sie Batterien umweltfreundlich. In einigen Regionen gelten unter Umständen spezielle Vorschriften zur Entsorgung von Batterien. Nähere Informationen erhalten Sie beispielsweise bei der Stadtverwaltung.
- Verwenden Sie nicht Batterien verschiedenen Typs oder alte und neue Batterien zusammen.
- Gehen Sie sorgfältig mit der Fernbedienung um. Lassen Sie sie nicht fallen und treten Sie nicht darauf. Verschütten Sie auch keine Flüssigkeiten auf der Fernbedienung.
- Legen Sie die Fernbedienung nicht in die Nähe von Wärmequellen oder an Orte, an denen sie direktem Sonnenlicht oder Feuchtigkeit ausgesetzt ist.

3: Anschließen einer Antenne/eines Videorecorders

A

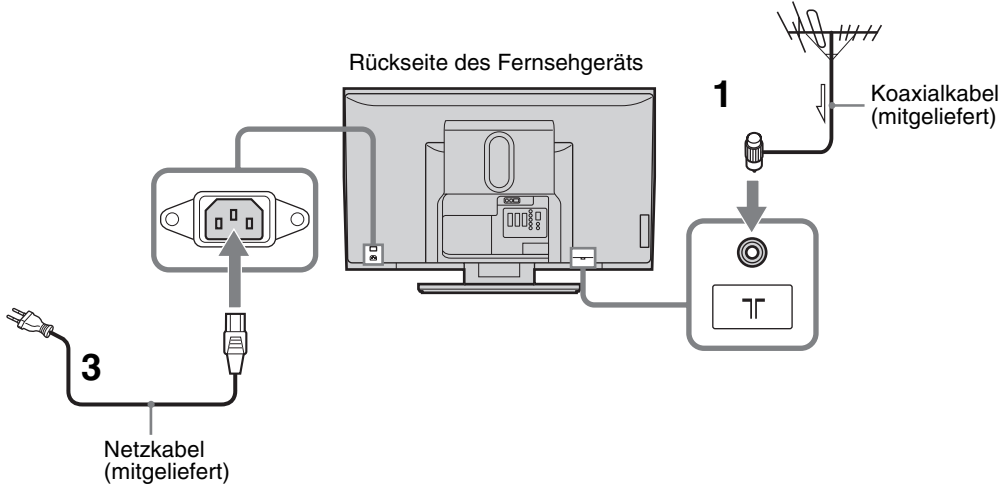

B

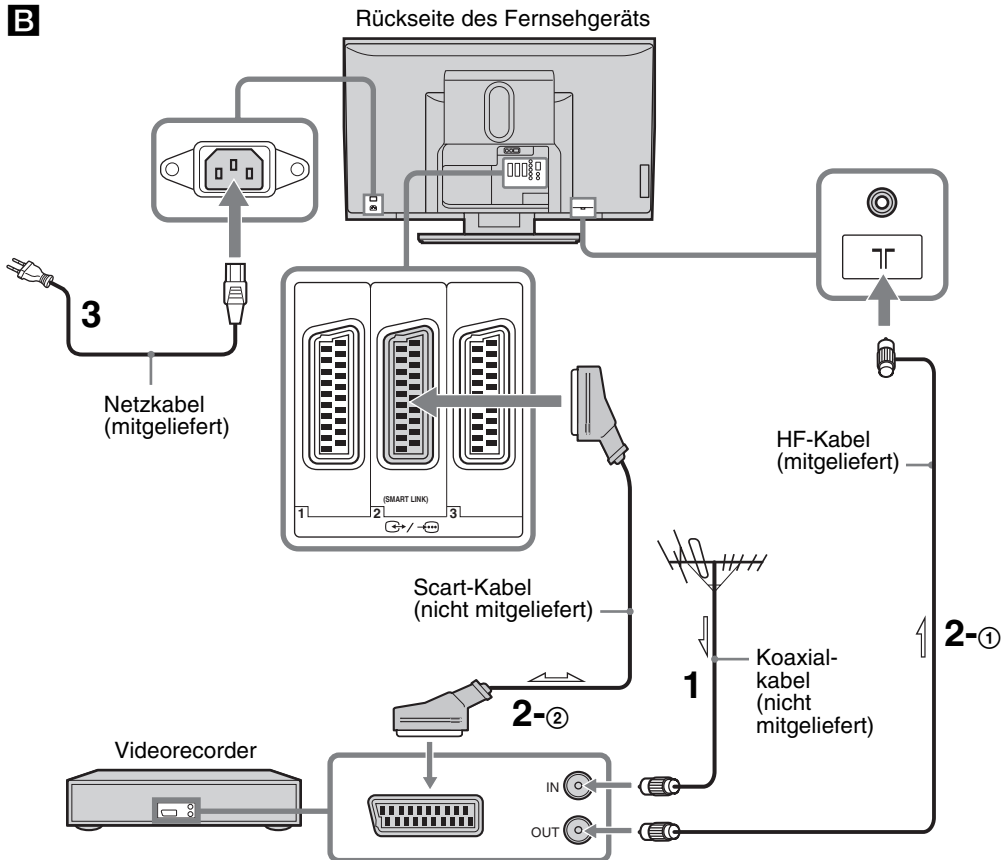

Fortsetzung

- 1 Schließen Sie die Antenne mit dem mitgelieferten Koaxialkabel an.



Wenn Sie lediglich eine Antenne anschließen (A)

Schließen Sie die Antenne an die Buchse  an der Rückseite des Fernsehgeräts an und fahren Sie dann mit Schritt 3 fort.

Wenn Sie einen Videorecorder mit Antenne anschließen (B)

Schließen Sie die Antenne an die Eingangsbuchse am Videorecorder an.

- 2 Schließen Sie den Videorecorder an.

- ① Verbinden Sie die Ausgangsbuchse am Videorecorder über das HF-Kabel mit der Buchse  an der Rückseite des Fernsehgeräts.
- ② Verbinden Sie die Scart-Buchse am Videorecorder über ein Scart-Kabel mit der Scart-Buchse  an der Rückseite des Fernsehgeräts.

- 3 Schließen Sie das mitgelieferte Netzkabel an die Buchse AC IN an der Rückseite des Fernsehgeräts an.

Hinweis

Schließen Sie das Netzkabel erst an die Netzsteckdose an, wenn alle Anschlüsse vorgenommen wurden.

- 4 Bündeln Sie die Kabel.

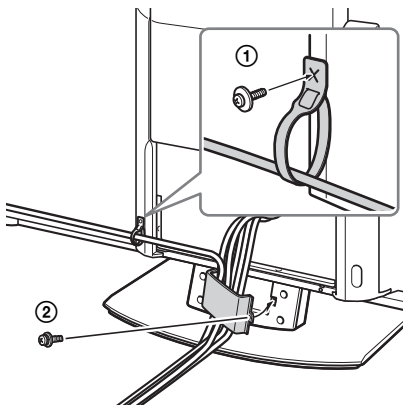

- ① Führen Sie das Netzkabel durch den Kabelbinder und befestigen Sie diesen mit der mitgelieferten Schraube auf der Rückseite rechts.
- ② Entfernen Sie die Schraube, um die Kabelabdeckung auf einer Seite zu öffnen. Führen Sie die Kabel durch und ziehen Sie die Schraube wieder an.

4: Anbringen einer Kippsicherung für das Fernsehgerät

Zusätzliche Stabilität erzielen Sie mit den Verankerungsbolzen an der Rückseite des Fernsehgeräts, mit denen Sie das Fernsehgerät an der Wand befestigen können. Nehmen Sie die Verankerungsbolzen nicht ab.

- 1 Führen Sie geeignete Kabel durch die Ösen der beiden Verankerungsbolzen an der Rückseite des Fernsehgeräts.

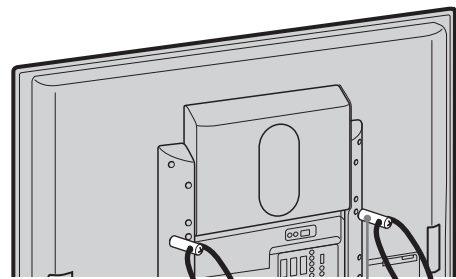

Kabel
(nicht mitgeliefert)

Verankerungsbolzen
(mit Öse)

- 2 Verankern Sie die Kabel an einer stabilen Stelle, wie z. B. an einem Balken oder an der Wand.

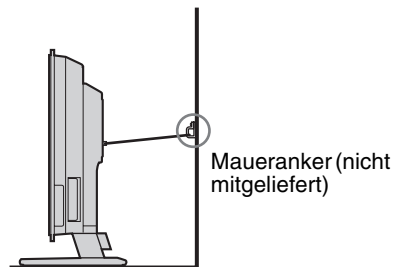

Maueranker (nicht mitgeliefert)

5: Sichern des Netzkabels

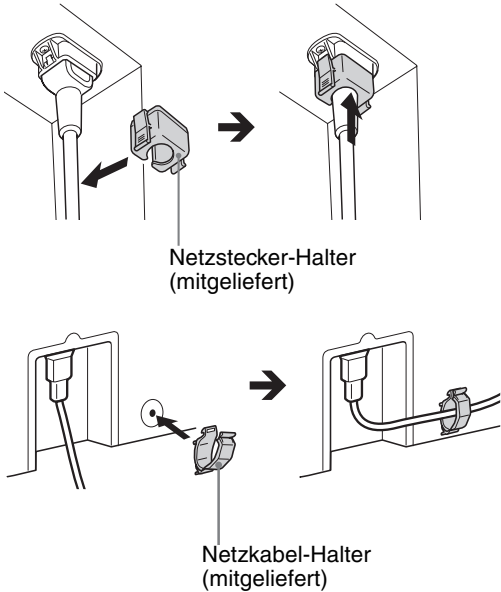

6: Einschalten des Fernsehgeräts

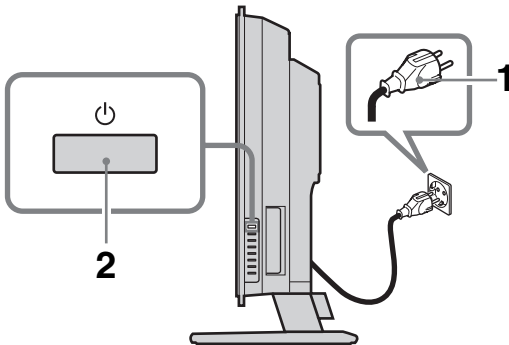

- 1 Verbinden Sie das Fernsehgerät mit der Netzsteckdose (220-240 V Wechselstrom, 50 Hz).
- 2 Drücken Sie am Fernsehgerät (rechte Seite).

Wenn Sie das Fernsehgerät zum ersten Mal einschalten, erscheint das Sprachmenü auf dem Bildschirm. Fahren Sie mit „7: Auswählen von Sprache und Land/Region“ auf Seite 13 fort.

Wenn sich das Fernsehgerät im Bereitschaftsmodus befindet (die Anzeige (Bereitschaft) am Fernsehgerät (vorne) leuchtet rot), schalten Sie das Fernsehgerät mit der Taste TV auf der Fernbedienung ein.

7: Auswählen von Sprache und Land/Region

Wenn Sie das Fernsehgerät zum ersten Mal einschalten, erscheint das Menü „Language“ auf dem Bildschirm.



- 1 Wählen Sie mit die Sprache für die Menübildschirme aus und drücken Sie anschließend OK.



Fortsetzung

- 2 Wählen Sie mit \uparrow/\downarrow das Land bzw. die Region aus, wo Sie das Fernsehgerät betreiben, und drücken Sie anschließend OK.



Wenn das Land bzw. die Region, wo Sie das Fernsehgerät verwenden wollen, in der Liste nicht enthalten ist, wählen Sie „-“ statt eines Landes bzw. einer Region.

Eine Meldung erscheint auf dem Bildschirm, in der Sie gefragt werden, ob die automatische Senderspeicherung beginnen soll. Fahren Sie dann mit „7: Automatisches Speichern von Sendern am Fernsehgerät“ auf Seite 14 fort.

8: Automatisches Speichern von Sendern am Fernsehgerät

Wenn Sie die Sprache und das Land bzw. die Region ausgewählt haben, erscheint eine Meldung auf dem Bildschirm, in der Sie gefragt werden, ob die automatische Senderspeicherung beginnen soll. Das Fernsehgerät muss für den Empfang von Kanälen (Fernsehprogrammen) eingestellt werden. Gehen Sie zum Suchen und Speichern aller verfügbaren Kanäle wie im Folgenden erläutert vor.



- 1** Wählen Sie mit OK die Option „Ja“ aus.

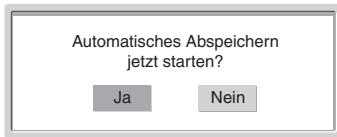

Das Fernsehgerät beginnt, nach allen verfügbaren Kanälen zu suchen. Dies kann einige Zeit dauern. Warten Sie bitte und drücken Sie keine Taste am Fernsehgerät oder auf der Fernbedienung. Wenn alle verfügbaren Kanäle gespeichert sind, schaltet das Fernsehgerät wieder in den Normalbetrieb und der unter Kanalnummer 1 gespeicherte Kanal wird angezeigt.

Wenn eine Meldung zum Überprüfen der Antennenanschlüsse erscheint

In diesem Fall wurden keine Kanäle gefunden. Überprüfen Sie alle Antennenanschlüsse und starten Sie mit OK erneut die automatische Senderspeicherung.

- 2** Wenn das Menü „Programme ordnen“ auf dem Bildschirm erscheint, gehen Sie wie in Schritt 2 und 3 unter „Programme ordnen“ erläutert vor (Seite 30).

Fahren Sie mit Schritt 3 fort, wenn Sie die Reihenfolge der am Fernsehgerät gespeicherten Kanäle nicht ändern wollen.

- 3** Drücken Sie MENU, um den Vorgang zu beenden.

Am Fernsehgerät sind nun alle verfügbaren Kanäle eingestellt.

Fernsehen

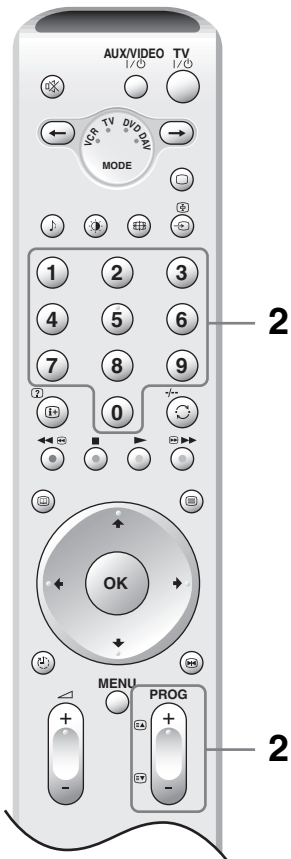
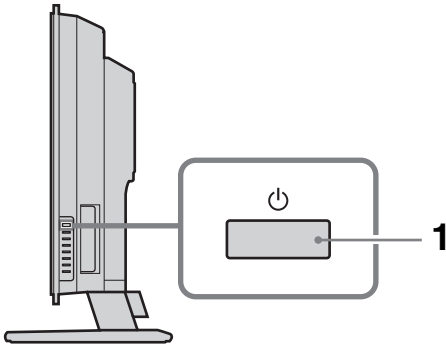

- 1 Drücken Sie zum Einschalten des Fernsehgeräts  am Fernsehgerät (rechte Seite).









Wenn sich das Fernsehgerät im Bereitschaftsmodus befindet (die Anzeige  (Bereitschaft) am Fernsehgerät (vorne) leuchtet

rot), schalten Sie das Fernsehgerät mit der Taste TV  auf der Fernbedienung ein.

- 2 Wählen Sie mit den Zahlentasten oder PROG +/- einen Fernsehkanal aus.

Wenn Sie mit den Zahlentasten Kanalnummer 10 und höher auswählen wollen, geben Sie die zweiten Ziffern innerhalb von drei Sekunden ein.

Weitere Funktionen

Funktion	Vorgehen
Zeitweiliges Ausschalten des Fernsehgeräts (Bereitschaftsmodus)	Drücken Sie TV  .
Vollständiges Ausschalten des Fernsehgeräts	Drücken Sie  am Fernsehgerät (rechte Seite).
Einstellen der Lautstärke	Drücken Sie  + (lauter) /- (leiser).
Stummschalten des Tons	Drücken Sie  . Drücken Sie die Taste erneut, wenn der Ton wieder zu hören sein soll.
Zurückschalten zum vorher angezeigten Kanal (mehr als fünf Sekunden)	Drücken Sie  .
Aufrufen der Programmindextabelle	Drücken Sie OK. Zum Auswählen eines Kanals drücken Sie  /  und dann OK. Zum Aufrufen der Indextabelle mit Eingangssignalen finden Sie auf Seite 18.
Fernsehgerät nach einer bestimmten Zeitspanne automatisch in den Bereitschaftsmodus schalten – Abschalttimer	Drücken Sie  . Einzelheiten dazu finden Sie auf Seite 28.
Kurzzeitiges Anhalten des Bildes auf dem Bildschirm	Drücken Sie  . Drücken Sie die Taste erneut, um die Funktion auszuschalten.

So rufen Sie Videotext auf

Drücken Sie . Mit jedem Tastendruck auf wechselt die Anzeige zyklisch wie folgt: Videotext → Videotext über dem Fernsehbild eingeblendet (Mischmodus) → Kein Videotext (Beenden der Videotextanzeige)
Zum Auswählen einer Seite drücken Sie die Zahlentasten oder PROG +/-.
Zum Anhalten einer Seite drücken Sie /.
Zum Anzeigen von verborgenen Informationen drücken Sie /?.

Tipps

- Sorgen Sie dafür, dass das Fernsehgerät starke Signale empfängt. Andernfalls können Textfehler auftreten.
- Die meisten Fernsehkanäle strahlen Videotext aus. Weitere Informationen zu diesem Dienst finden Sie auf der Indexseite (in der Regel Seite 100).
- Wenn vier farbige Optionen unten auf der Videotextseite zu sehen sind, steht TOPtext/Fasttext zur Verfügung. Mit TOPtext/Fasttext können Sie schnell und einfach auf Seiten zugreifen. Drücken Sie die entsprechende farbige Taste, um die Seite aufzurufen.

So rufen Sie NexTVView auf

NexTVView ist eine elektronische Programmzeitschrift.

- 1 Wenn ein Kanal, der den NexTVView-Dienst anbietet, ausgewählt wird („NexTVView“ erscheint, sobald Daten zur Verfügung stehen), drücken Sie .
- 2 Wählen Sie mit /// die angezeigte Option aus und bestätigen Sie die Auswahl mit OK.
Zum Ausschalten von NexTVView drücken Sie erneut.

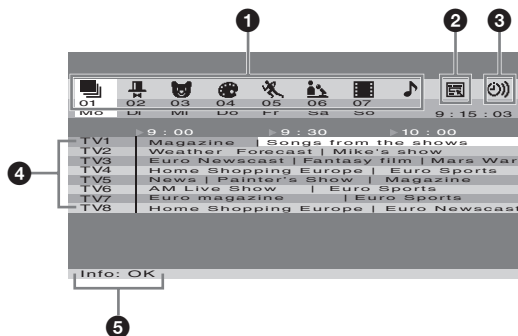

- 1 (Alle)/ (Unterhaltung)/ (Kinder)/ (Kunst)/ (Sport)/ (Nachrichten)/ (Filme)/ (Musik):
Listet die Programme nach Kategorie auf.

- 2 (Nur, wenn mehr als 8 Kanäle NexTVView anbieten):

Erstellt eine Kanalliste. Sie können bis zu 8 Kanäle speichern. Wenn Sie die werkseitig eingestellten Kanäle wiederherstellen wollen, wählen Sie „Autom.“ ▶.

- 3):

Zeigt eine Erinnerungsliste an (Einzelheiten dazu finden Sie unter „5 Info“).

- 4 **Programme:**

Zeigt die Programmliste nach Zeit geordnet an, wenn das Fernsehgerät maximal 50 % der NexTVView-Daten empfängt („NexTVView“ wird orange angezeigt, wenn ein Kanal ausgewählt wird), bzw. zeigt die Programmliste nach Zeit und Kanal geordnet an, wenn das Fernsehgerät mehr als 50 % der NexTVView-Daten empfängt („NexTVView“ wird schwarz angezeigt, wenn ein Kanal ausgewählt wird). Der Prozentsatz kann je nach der Region variieren.

- 5 **Info:**

Zeigt eine Beschreibung der Sendung an. Drücken Sie die rote Taste, wenn Sie die Sendung aufnehmen wollen (nur bei einem Videorecorder, der SmartLink und die Timerprogrammierung unterstützt).
Drücken Sie die grüne Taste, wenn eine Erinnerungsmeldung angezeigt werden soll, sobald die Sendung ausgestrahlt wird. Sie können bis zu fünf Sendungen programmieren.

Hinweise

- Falsche Zeichen erscheinen auf dem Fernsehschirm, wenn die in NexTVView verwendete Sprache nicht der am Fernsehgerät eingestellten Sprache entspricht. Stellen Sie als „Sprache“ die in NexTVView verwendete Sprache ein (Seite 29). Stellen Sie als „Land“ außerdem das Land bzw. die Region ein, in dem die NexTVView-Sendung ausgestrahlt wird (Seite 29).
- „Aufnehmen“ und „Erinnern“ stehen nicht mehr zur Verfügung, wenn die Sendung bereits begonnen hat.

Fortsetzung

Manuelles Wechseln des Bildformats je nach Sendung

Drücken Sie mehrmals **⏏**, um „Wide“, „Smart“, „4:3“, „14:9“ oder „Zoom“ auszuwählen.

Wide

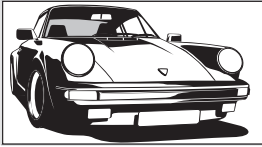

Breitbildsendungen (16:9) werden mit den richtigen Proportionen angezeigt.

Smart*

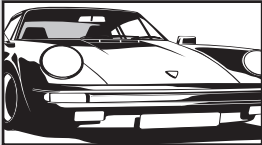

Herkömmliche 4:3-Sendungen werden mit einem Breitbildeffekt angezeigt. Das Bild im 4:3-Format wird gedehnt, so dass es den Bildschirm ausfüllt.

4:3

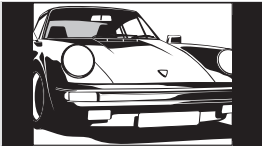

Herkömmliche 4:3-Sendungen (also keine Breitbildsendungen) werden mit den richtigen Proportionen angezeigt.

14:9*

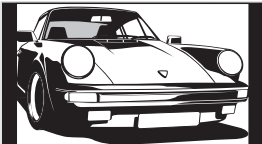

14:9-Sendungen werden mit den richtigen Proportionen angezeigt. Daher sind schwarze Streifen auf dem Bildschirm zu sehen.

Zoom*

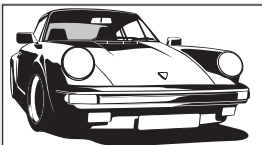

Kinofilme (Letter-Box-Format) werden mit den richtigen Proportionen angezeigt.

* Teile des Bildes werden oben und unten möglicherweise abgeschnitten.

Tipps

- Alternativ dazu können Sie „Auto Format“ auch auf „Ein“ setzen. In diesem Fall wird automatisch das beste Format für die Sendung ausgewählt (Seite 25).
- Sie können den Bildbereich einstellen, der bei Smart, 14:9 oder Zoom angezeigt wird. Mit **↑/↓** verschieben Sie das Bild nach oben oder unten (z. B. zum Lesen von Untertiteln).

Anzeigen der Bilder von angeschlossenen Geräten

Schalten Sie das angeschlossene Gerät ein und führen Sie folgende Schritte aus.

Bei Geräten, die mit einem voll belegten 21-poligen Scart-Kabel an die Scart-Buchsen angeschlossen sind

Starten Sie die Wiedergabe am angeschlossenen Gerät. Das Bild vom angeschlossenen Gerät erscheint auf dem Fernsehschirm.

Bei einem mit der automatischen Senderspeicherung eingestellten Videorecorder (Seite 11)

Wählen Sie mit PROG +/- oder den Zahlentasten den Videokanal aus.

Bei anderen angeschlossenen Geräten

Drücken Sie so oft **↔**/**⏏**, bis das richtige Eingangssymbol (siehe unten) auf dem Fernsehschirm angezeigt wird.

↔1/**↔**1, **↔**2/**↔**2, **↔**3/**↔**3:

Audio-/Video- oder RGB-Eingangssignal über die Scart-Buchse **↔**1, 2 oder 3. **↔**3 erscheint nur, wenn eine RGB-Signalquelle angeschlossen wurde.

↔4:

Komponenteneingangssignal von den Buchsen Y, Pb/Cb, Pr/Cr (**↔**4/**↔**4) und Audiosignal von den Buchsen L/G/S/I, R/D/D/D (**↔**4/**↔**4).

↔5:

Digitales Audio-/Videosignal wird über die Buchse HDMI IN 5 eingespeist. Das Audioeingangssignal ist nur analog, wenn das Gerät über die DVI- und Audioausgangsbuchse angeschlossen ist.

↔6/S/**↔**6:

Videoeingangssignal über die Videobuchse **↔**6 und Audioeingangssignal über die Audiobuchsen L/G/S/I (MONO), R/D/D/D (**↔**6). S/**↔**6 erscheint nur, wenn das Gerät an die S-Videobuchse S/**↔**6 statt an die Videobuchse **↔**6 angeschlossen ist und das S-Videoeingangssignal über die S-Videobuchse S/**↔**6 eingespeist wird.

Weitere Funktionen

Funktion	Vorgehen
Zurückschalten zum normalen Fernsehbetrieb	Drücken Sie ⏏ .
Aufrufen der Indextabelle mit Eingangssignalen	Drücken Sie OK und drücken Sie dann ➡ . Zum Auswählen einer Eingangsquelle drücken Sie ↑/↓ und dann OK.

Arbeiten mit dem Menü

Navigieren in den Menüs

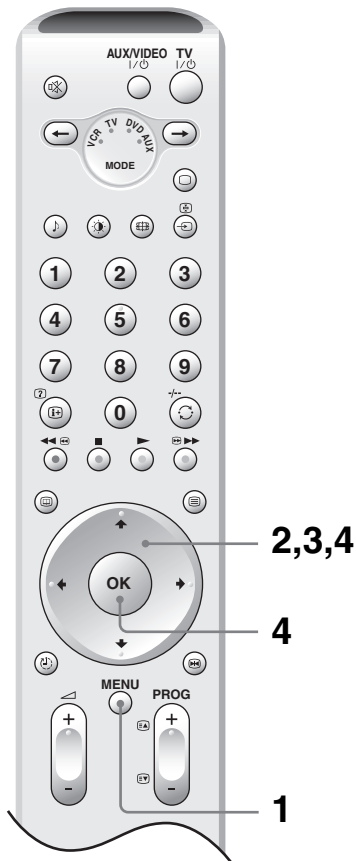

- 1 Rufen Sie mit MENU das Menü auf.
- 2 Wählen Sie mit ↑/↓ ein Menüsymbol aus.
- 3 Wählen Sie mit ↑/↓/←/→ eine Option aus.
- 4 Nehmen Sie mit ↑/↓/←/→ die Einstellung vor und drücken Sie anschließend OK.
Zum Beenden des Menüs drücken Sie MENU.
Zum Zurückschalten zur letzten Anzeige drücken Sie ←.

Übersicht über die Menüs

Die folgenden Optionen stehen in den einzelnen Menüs zur Verfügung. Einzelheiten zum Navigieren in den Menüs finden Sie auf Seite 19.

Weitere Informationen zu den einzelnen Menüs finden Sie außerdem auf der in Klammern angegebenen Seite.

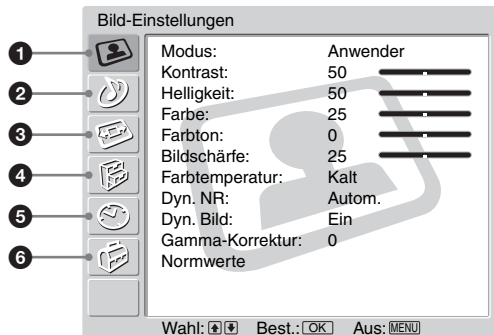

1 Bild-Einstellungen

- Modus (21)
- Kontrast/Helligkeit/Farbe/Farbton/Bildschärfe (21)
- Farbtemperatur (21)
- Dyn. NR (22)
- Dyn. Bild (22)
- Gamma-Korrektur (22)
- Normwerte (22)

2 Ton-Einstellungen

- Effekt (23)
- Höhen/Tiefen/Balance (23)
- Autom.Lautst. (23)
- Zweiton (24)
- Bass-Pegel (24)
- Lautst. (24)
- Zweiton (24)
- Normwerte (24)

3 Bildschirm einstellen

- Auto Format (25)
- Bildformat (25)
- Bildposition (25)
 - V. Position/H. Position/Normwerte

4 Funktionen

- Energie sparen (26)
- Lautsprecher (26)
- Bildschirmschoner (27)
- AV2 Ausgang (27)
- Bild aus (27)
- Logo Beleuchtung (27)

5 Timer

- Abschalttimer (28)
- Auto.Ausschalt (28)

6 Grundeinstellungen

- Neuinitialisierung (29)
- Sprache (29)
- Land (29)
- Autom. Progr. (30)
- Programme ordnen (30)
- Programmnamen (30)
 - Name/Auslassen
- Manuell abspeichern (31)
 - Programm/TV-System/Kanal/Name/AFT/Audio Filter/Auslassen/Dekoder/Bestätigen

Hinweis

Die einstellbaren Optionen variieren je nach Situation. Es werden nur die zur Verfügung stehenden Optionen angezeigt.

Menü „Bild-Einstellungen“

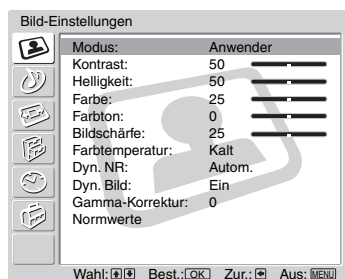

Im Menü „Bild-Einstellungen“ können Sie die unten aufgelisteten Optionen auswählen. Wie Sie Optionen auswählen, erfahren Sie unter „Navigieren in den Menüs“ (Seite 19).

Tipp

Wenn Sie „Modus“ auf „Brillant“ oder „Standard“ setzen, können Sie nur „Modus“, „Kontrast“, „Farbtemperatur“, „Dyn. NR“ und „Normwerte“ einstellen.

Modus

Zum Auswählen des Bildmodus.

- 1 Wählen Sie mit OK die Option „Modus“ aus.
- 2 Wählen Sie mit \uparrow/\downarrow einen der folgenden Bildmodi aus und drücken Sie anschließend OK.

Brillant: Für verbesserten Bildkontrast und Bildschärfe.

Standard: Für Standardbilder. Empfohlen für den privaten Gebrauch.

Anwender: Zum Speichern bevorzugter Einstellungen.

Tipp

Sie können den Bildmodus auch wechseln, indem Sie wiederholt \odot drücken.

Kontrast/Helligkeit/Farbe/Farbton/Bildschärfe

- 1 Wählen Sie mit OK die Option aus.
- 2 Stellen Sie mit \leftarrow/\rightarrow den Pegel ein und drücken Sie dann OK.

Tipp

„Farbton“ lässt sich nur bei NTSC-Farbsignalen einstellen (z. B. bei Videokassetten aus den USA).

Farbtemperatur

- 1 Wählen Sie mit OK die Option „Farbtemperatur“ aus.
- 2 Wählen Sie mit \uparrow/\downarrow eine der folgenden Einstellungen aus und drücken Sie anschließend OK.

Kalt: Bei Weißtönen wird der Blauanteil erhöht.

Neutral: Normale Weißtöne.

Warm: Bei Weißtönen wird der Rotanteil erhöht.

Dyn. NR (Rauschunterdrückung)

Zum Verringern von Bildstörungen (verraushtes Bild) bei schwachen Sendesignalen.

- 1 Wählen Sie mit OK die Option „Dyn. NR“ aus.
- 2 Wählen Sie mit **↑/↓** eine der folgenden Einstellungen aus und drücken Sie anschließend OK.

Autom.: Die Bildstörungen werden automatisch verringert.

hoch/niedrig/Aus: Die Rauschunterdrückung wird unterschiedlich stark eingestellt.

CNR: Die Bildstörungen beim Empfang von Animationsbildern werden verringert.

BNR: Die Blockbildung wird verringert. Dies ist wirksam, wenn ein DVD-Player/digitaler Satelliten-Receiver mit MPEG-Wiedergabe angeschlossen ist.

Dyn. Bild

Zum Verbessern des Bildkontrasts.

- 1 Wählen Sie mit OK die Option „Dyn. Bild“ aus.
- 2 Wählen Sie mit **↑/↓** die Option „Ein“ aus und drücken Sie anschließend OK.

Gamma-Korrektur

Zum Einstellen der Balance zwischen hellen und dunklen Bildbereichen.

- 1 Wählen Sie mit OK die Option „Gamma-Korrektur“ aus.
- 2 Stellen Sie mit **↑/↓** den Pegel ein und drücken Sie dann OK.

Normwerte

Zum Zurücksetzen aller Bildeinstellungen auf die werkseitigen Werte.

- 1 Wählen Sie mit OK die Option „Normwerte“ aus.
- 2 Wählen Sie mit **↑/↓** die Option „OK“ aus und drücken Sie anschließend OK.

Menü „Ton-Einstellungen“

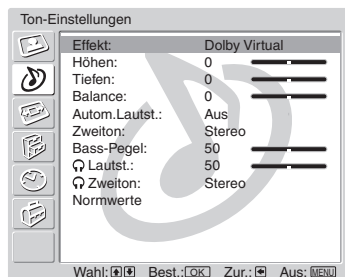

Im Menü „Ton-Einstellungen“ können Sie die unten aufgelisteten Optionen auswählen. Wie Sie Optionen auswählen, erfahren Sie unter „Navigieren in den Menüs“ (Seite 19).

Effekt (Klangeffekt)

- 1 Wählen Sie mit OK die Option „Effekt“ aus.
- 2 Wählen Sie mit ↑/↓ einen der folgenden Klingeffekte aus und drücken Sie anschließend OK.

Aus: Kein Effekt.

Natürlich: Klarheit, Detailgenauigkeit und Klangwirkung des Tons werden mit dem „BBE High Definition Sound System“^{*1} verstärkt.

Dynamisch: Für eine größere Klangpräzision und naturgetreue Musikwiedergabe werden Klarheit und Klangwirkung des Tons durch das „BBE High Definition Sound System“ verstärkt.

Dolby Virtual^{*2}: Die Raumklangeffekte eines Mehrkanalsystems werden über die Fernschlautsprecher simuliert.

Tipps

- Sie können den Klingeffekt auch wechseln, indem Sie wiederholt ⏮ drücken.
- Wenn Sie „Autom.Lautst.“ auf „Ein“ setzen, wird für „Dolby Virtual“ automatisch „Natürlich“ eingestellt.

^{*1} Lizenziert von BBE Sound, Inc., unter US-Patent 4638258, 4482866. „BBE“ und das BBE-Symbol sind Markenzeichen von BBE Sound, Inc.

^{*2} Hergestellt unter Lizenz von Dolby Laboratories. „Dolby“ und das Doppel-D-Symbol  sind Markenzeichen von Dolby Laboratories.

Höhen/Tiefen/Balance

Zum Einstellen hochfrequenter Töne (Höhen) und niederfrequenter Töne (Tiefen) und zum Verschieben der Balance zwischen linkem und rechtem Lautsprecher (Balance).

- 1 Wählen Sie mit OK die Option aus.
- 2 Stellen Sie mit ←/→ den Pegel ein und drücken Sie dann OK.

Autom.Lautst.

Zum Beibehalten eines konstanten Lautstärkepegels, auch wenn Lautstärkesprünge auftreten (beispielsweise sind Werbespots in der Regel lauter als Fernsehsendungen).

- 1 Wählen Sie mit OK die Option „Autom.Lautst.“ aus.
- 2 Wählen Sie mit ↑/↓ die Option „Ein“ aus und drücken Sie anschließend OK.

Tipp

Wenn Sie „Effekt“ auf „Dolby Virtual“ setzen, wechselt „Autom.Lautst.“ automatisch zu „Aus“.

Fortsetzung

Zweiton

Zum Auswählen des Tons vom Lautsprecher bei einer Stereo- oder Zweikanaltonsendung.

- 1 Wählen Sie mit OK die Option „Zweiton“ aus.
- 2 Wählen Sie mit \uparrow/\downarrow eine der folgenden Einstellungen aus und drücken Sie anschließend OK.

Stereo, Mono: Bei einer Stereosendung.

A/B/Mono: Bei Zweikanaltonsendungen wählen Sie „A“ für Tonkanal 1, „B“ für Tonkanal 2 oder „Mono“ für einen Monokanal, falls verfügbar.

Tipp

Wenn Sie ein an das Fernsehgerät angeschlossenes Gerät auswählen, setzen Sie die Option „Zweiton“ auf „Stereo“, „A“ oder „B“.

Bass-Pegel

Zum Einstellen des Eingangspegels des im Fernsehgerät integrierten Tieftonlautsprechers.

- 1 Wählen Sie mit OK die Option „Bass-Pegel“ aus.
- 2 Stellen Sie mit \leftarrow/\rightarrow den Pegel ein und drücken Sie dann OK.

Lautst. (Kopfhörerlautstärke)

Zum Einstellen der Lautstärke von Kopfhörern.

- 1 Wählen Sie mit OK die Option „ Lautst.“ aus.
- 2 Stellen Sie mit \leftarrow/\rightarrow den Pegel ein und drücken Sie dann OK.

Zweiton

Zum Auswählen des Tons von den Kopfhörern bei einer Stereo- oder Zweikanaltonsendung.

- 1 Wählen Sie mit OK die Option „ Zweiton“ aus.
- 2 Wählen Sie mit \uparrow/\downarrow eine der folgenden Einstellungen aus und drücken Sie anschließend OK.

Stereo, Mono: Bei einer Stereosendung.

A/B/Mono: Bei Zweikanaltonsendungen wählen Sie „A“ für Tonkanal 1, „B“ für Tonkanal 2 oder „Mono“ für einen Monokanal, falls verfügbar.

Tipp

Wenn Sie ein an das Fernsehgerät angeschlossenes Gerät auswählen, setzen Sie die Option „ Zweiton“ auf „Stereo“, „A“ oder „B“.

Normwerte

Zum Zurücksetzen der Einstellungen von „Höhen“, „Tiefen“ und „Balance“ auf die werkseitigen Einstellungen.

- 1 Wählen Sie mit OK die Option „Normwerte“ aus.
- 2 Wählen Sie mit \uparrow/\downarrow die Option „OK“ aus und drücken Sie anschließend OK.

Menü „Bildschirm einstellen“

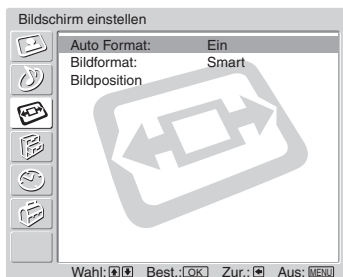

Im Menü „Bildschirm einstellen“ können Sie die unten aufgelisteten Optionen auswählen. Wie Sie Optionen auswählen, erfahren Sie unter „Navigieren in den Menüs“ (Seite 19).

Auto Format

Zum automatischen Wechseln des Bildformats je nach Sendesignal.

- 1 Wählen Sie mit OK die Option „Auto Format“ aus.
- 2 Wählen Sie mit \uparrow/\downarrow die Option „Ein“ aus und drücken Sie anschließend OK.

Wenn Sie Ihre Einstellung beibehalten wollen, wählen Sie „Aus“.

Tipps

- Auch wenn Sie unter „Auto Format“ die Option „Ein“ oder „Aus“ gewählt haben, können Sie das Bildformat jederzeit durch wiederholtes Drücken von \updownarrow ändern.
- „Auto Format“ steht nur bei PAL- und SECAM-Signalen zur Verfügung.

Bildformat

Einzelheiten zum Bildformat finden Sie auf Seite 18.

- 1 Wählen Sie mit OK die Option „Bildformat“ aus.
- 2 Wählen Sie mit \uparrow/\downarrow die Option „Smart“, „4:3“, „14:9“, „Zoom“ oder „Wide“ aus (Einzelheiten dazu finden Sie auf Seite 18) und drücken Sie dann OK.

Bildposition

Zum Einstellen der Bildposition bei den unterschiedlichen Bildformaten.

- 1 Wählen Sie mit OK die Option „Bildposition“ aus.
- 2 Wählen Sie mit \uparrow/\downarrow eine der folgenden Einstellungen aus und drücken Sie anschließend OK.

V. Position: Zum Einstellen der vertikalen Bildposition.

H. Position: Zum Einstellen der horizontalen Bildposition.

Normwerte: Zum Zurücksetzen auf die werkseitigen Einstellungen. Statt Schritt 3 auszuführen, wählen Sie mit \uparrow/\downarrow die Option „OK“ aus und drücken anschließend OK.

- 3 Drücken Sie \uparrow/\downarrow (für die vertikale Bildposition) oder \leftarrow/\rightarrow (für die horizontale Bildposition) und drücken Sie anschließend OK.

Tipps

Wenn „Bildformat“ auf „4:3“ oder „Wide“ gesetzt ist, kann „V. Position“ nicht eingestellt werden.

Menü „Funktionen“

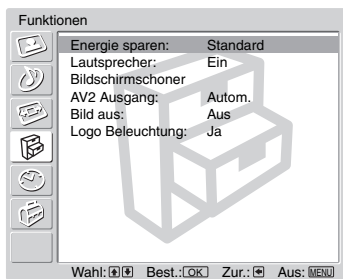

Im Menü „Funktionen“ können Sie die unten aufgelisteten Optionen auswählen. Wie Sie Optionen auswählen, erfahren Sie unter „Navigieren in den Menüs“ (Seite 19).

Energie sparen

Zum Verringern der Leistungsaufnahme des Fernsehgeräts.

- 1 Wählen Sie mit OK die Option „Energie sparen“ aus.
- 2 Wählen Sie mit **↑/↓** die Option „Reduziert“ aus und drücken Sie anschließend OK.

Lautsprecher

Zum Ein-/Ausschalten der internen Lautsprecher des Fernsehgeräts.

- 1 Wählen Sie mit OK die Option „Lautsprecher“ aus.
- 2 Wählen Sie mit **↑/↓** die Option „Ein“ oder „Aus“ und drücken Sie anschließend OK.

Ein: Der Ton vom Fernsehgerät wird über die Fernh Lautsprecher ausgegeben.
Aus: Der Ton vom Fernsehgerät wird über ein externes Audiogerät, das an die Audioausgangsbuchsen  angeschlossen ist, ausgegeben.

Bildschirmschoner

Mit der Option „Bildschirmschoner“ können Sie Nachbilder verringern bzw. ihr Auftreten verhindern



- 1 Wählen Sie mit OK die Option „Bildschirmschoner“ aus.
- 2 Wählen Sie mit **↑/↓** die Option „Weissbild“ oder „Verschiebung“ und drücken Sie anschließend OK.



Weissbild: Dies kann helfen, langfristiges nachleuchten zu beseitigen. Wenn Sie die Funktion abbrechen möchten, drücken Sie eine beliebige Taste ausgenommen die (**↵**+/-) Tasten.

Verschiebung: Der Bildschirm verschiebt sich geringfügig periodisch, um langfristiges nachleuchten zu reduzieren.

Wählen Sie mit **↑/↓** die Option „Ein“ oder „Aus“ und drücken Sie anschließend OK.

AV2 Ausgang

Zum Ausgeben von Signalen über die Buchse  2 an der Rückseite des Fernsehgeräts. Wenn Sie einen Videorecorder an die Buchse  2 anschließen, können Sie die zugespilten Signale von angeschlossenen Geräten an anderen Buchsen des Fernsehgeräts aufnehmen.

- 1** Wählen Sie mit OK die Option „AV2 Ausgang“ aus.
- 2** Wählen Sie mit / eine der folgenden Einstellungen aus und drücken Sie anschließend OK.

Autom.: Die auf dem Fernsehschirm angezeigten Bilder werden ausgegeben.

TV: Signale von der Antenne werden ausgegeben.

AV1: Signale vom an die Buchse  1 angeschlossenen Gerät werden ausgegeben.

AV3: Signale vom an die Buchse  3 angeschlossenen Gerät werden ausgegeben.







AV6: Signale vom an die Buchse  6/S  6 angeschlossenen Gerät werden ausgegeben.

Bild aus



Zum Ausblenden des Bildes. Sie können den Ton auch bei ausgeblendetem Bild wiedergeben lassen.

- 1** Wählen Sie mit OK die Option „Bild aus“ aus.
- 2** Wählen Sie mit / die Option „Ein“ aus und drücken Sie anschließend OK.

Die Anzeige  (Bild aus) am Fernsehgerät (vorne) leuchtet grün auf. Wenn Sie das Bild wieder einblenden wollen, drücken Sie eine beliebige Taste (außer  +/- und ).

Logo Beleuchtung

Das SONY-Logo am Fernsehgerät (vorne) leuchtet.

- 1** Wählen Sie mit OK die Option „Logo Beleuchtung“ aus.
- 2** Wählen Sie mit / die Option „Ja“ aus und drücken Sie anschließend OK.

Menü „Timer“

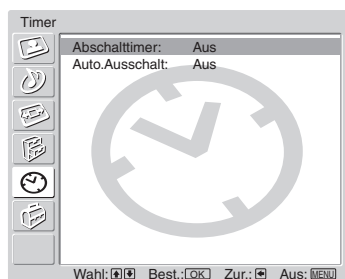

Im Menü „Timer“ können Sie die unten aufgelisteten Optionen auswählen. Wie Sie Optionen auswählen, erfahren Sie unter „Navigieren in den Menüs“ (Seite 19).

Abschalttimer

Zum Festlegen einer Zeitspanne, nach der das Fernsehgerät automatisch in den Bereitschaftsmodus schaltet.

- 1 Wählen Sie mit OK die Option „Abschalttimer“ aus.
- 2 Wählen Sie mit **↑/↓** die gewünschte Zeitspanne aus („30 Min.“/ „60 Min.“/ „90 Min.“/ „120 Min.“) und drücken Sie dann OK.
Die Anzeige **⌚** (Abschalttimer) am Fernsehgerät (vorne) leuchtet orange.

Tipps

- Sie können den Abschalttimer einstellen, indem Sie wiederholt **⌚** drücken.
- Wenn Sie das Fernsehgerät aus- und wieder einschalten, wird „Abschalttimer“ auf „Aus“ zurückgesetzt.
- Die Meldung „Absch.-Timer läuft gleich ab. Gerät wird abgeschaltet.“ wird eine Minute, bevor das Fernsehgerät in den Bereitschaftsmodus schaltet, auf dem Bildschirm angezeigt.
- Wenn Sie **⊕/?** drücken, wird die verbleibende Zeit, bevor das Fernsehgerät in den Bereitschaftsmodus schaltet, in Minuten auf dem Fernsehschirm angezeigt.

Auto.Ausschalt

Zum Einstellen des Fernsehgeräts, so dass es automatisch in den Bereitschaftsmodus schaltet, wenn Sie die Eingangsquelle auswählen und kein Eingangssignal vom angeschlossenen Gerät eingeht.

In Fernsehmodus ist die automatische Ausschaltfunktion immer auf „Ein“ gesetzt.

- 1 Wählen Sie mit OK die Option „Auto.Ausschalt“ aus.
- 2 Wählen Sie mit **↑/↓** die Option „Ein“ aus und drücken Sie anschließend OK.

Menü „Grundeinstellungen“



Im Menü „Grundeinstellungen“ können Sie die unten aufgelisteten Optionen auswählen. Wie Sie Optionen auswählen, erfahren Sie unter „Navigieren in den Menüs“ (Seite 19).

Neuinitialisierung

Zum Aufrufen des Menüs zum automatischen Speichern von Sendern am Fernsehgerät, über das die Sprache und das Land/die Region ausgewählt und die verfügbaren Kanäle eingestellt werden. In der Regel brauchen Sie diesen Vorgang nicht auszuführen, da die Sprache und das Land/die Region sowie die Kanäle von der ersten Konfiguration des Fernsehgeräts bereits eingestellt sind (Seite 13, 14). Mit dieser Option können Sie den Vorgang allerdings erneut ausführen (z. B. um nach einem Umzug Sender neu einzustellen).

- 1 Wählen Sie mit OK die Option „Neuinitialisierung“ aus.
- 2 Wählen Sie mit OK die Option „Ja“ aus.
Das Sprachmenü erscheint auf dem Bildschirm.
- 3 Führen Sie die Schritte unter „7: Auswählen von Sprache und Land/Region“ (Seite 13) und „8: Automatisches Speichern von Sendern am Fernsehgerät“ (Seite 14) aus.

Sprache

Zum Auswählen der Sprache, in der die Menüs angezeigt werden.

- 1 Wählen Sie mit OK die Option „Sprache“ aus.
- 2 Wählen Sie mit **↑/↓** die Sprache aus und drücken Sie anschließend OK.
Alle Menüs werden in der ausgewählten Sprache angezeigt.

Land

Zum Auswählen des Landes bzw. der Region, wo Sie das Fernsehgerät betreiben.

- 1 Wählen Sie mit OK die Option „Land“ aus.
- 2 Wählen Sie mit **↑/↓** das Land bzw. die Region aus, wo Sie das Fernsehgerät betreiben, und drücken Sie anschließend OK.
Wenn das Land bzw. die Region, wo Sie das Fernsehgerät verwenden wollen, in der Liste nicht enthalten ist, wählen Sie „-“ statt eines Landes bzw. einer Region.

Fortsetzung

Autom. Progr.

Zum Einstellen und Speichern aller verfügbaren Kanäle.

In der Regel brauchen Sie diesen Vorgang nicht auszuführen, da die Kanäle von der ersten Konfiguration des Fernsehgeräts bereits eingestellt sind (Seite 14). Mit dieser Option können Sie den Vorgang allerdings erneut ausführen (z. B. um nach einem Umzug Sender neu einzustellen oder nach neu eingeführten Sendekanälen zu suchen).

1 Wählen Sie mit OK die Option „Autom. Progr.“ aus.

2 Gehen Sie wie in Schritt 1 unter „8: Automatisches Speichern von Sendern am Fernsehgerät“ (Seite 14) vor.

Wenn alle verfügbaren Kanäle gespeichert sind, schaltet das Fernsehgerät wieder in den Normalbetrieb.

Programme ordnen

Zum Ändern der Reihenfolge der am Fernsehgerät gespeicherten Kanäle.

1 Wählen Sie mit OK die Option „Programme ordnen“ aus.

2 Wählen Sie mit \uparrow/\downarrow den Kanal aus, den Sie an eine andere Programmposition verschieben wollen, und drücken Sie dann OK.

3 Wählen Sie mit \uparrow/\downarrow die neue Position für den Kanal aus und drücken Sie anschließend OK.

Falls erforderlich, gehen Sie zum Verschieben weiterer Kanäle wie in Schritt 2 und 3 erläutert vor.

Programmnamen

Zum Zuordnen eines beliebigen Namens aus bis zu fünf Buchstaben oder Ziffern zu einem Kanal. Der Name wird kurz auf dem Fernsehschirm angezeigt, wenn der Kanal ausgewählt wird. Die Namen der Kanäle werden in der Regel automatisch vom Videotext abgerufen, falls verfügbar.

1 Wählen Sie mit OK die Option „Programmnamen“ aus.

2 Wählen Sie mit \uparrow/\downarrow den zu benennenden Kanal aus und drücken Sie OK.

3 Wählen Sie mit $\uparrow/\downarrow/\leftarrow/\rightarrow$ den gewünschten Buchstaben bzw. die Ziffer aus („□“ für ein Leerzeichen) und drücken Sie OK.

Wenn Sie ein falsches Zeichen eingegeben haben

Wählen Sie mit $\uparrow/\downarrow/\leftarrow/\rightarrow$ die Option \square/\square aus und drücken Sie so oft OK, bis das falsche Zeichen ausgewählt ist. Wählen Sie dann mit $\uparrow/\downarrow/\leftarrow/\rightarrow$ das richtige Zeichen aus und drücken Sie OK.

4 Gehen Sie wie in Schritt 3 erläutert vor, bis Sie den ganzen Namen eingegeben haben.

5 Wählen Sie mit $\uparrow/\downarrow/\leftarrow/\rightarrow$ die Option „Aus“ und drücken Sie OK.

AV-Einstellungen

Sie haben folgende Möglichkeiten.

- 1 Wählen Sie mit OK die Option „AV-Einstellungen“ aus.
- 2 Wählen Sie mit **↑/↓** die gewünschte Eingangsquelle aus und drücken Sie anschließend OK.
- 3 Wählen Sie mit **↑/↓** die gewünschte Option unten aus und drücken Sie anschließend OK.



Option	Beschreibung
Name	Jedem Gerät, das an die Buchsen an der Seite oder an der Rückseite angeschlossen ist, wird ein Name zugewiesen. Der Name wird kurz auf dem Fernsehschirm angezeigt, wenn das Gerät ausgewählt wird. Wählen Sie mit ↑/↓ eine der folgenden Einstellungen aus und drücken Sie anschließend OK. Gerätenamen: Verwenden Sie einen dieser gespeicherten Namen. Bearb.: Erstellen Sie einen eigenen Namen. Gehen Sie wie in Schritt 3 bis 5 unter „Programmnamen“ erläutert vor (Seite 30).
Auslassen	Eine Eingangsquelle, an die kein Gerät angeschlossen ist, wird übersprungen, wenn Sie mit ↑/↓ die Eingangsquelle auswählen. Wenn Sie diese Option ausgewählt haben, drücken Sie OK.

Manuell abspeichern

Bevor Sie „Name“, „AFT“, „Audio Filter“, „Auslassen“, „Dekoder“ auswählen, wählen Sie mit PROG +/- die Programmnummer mit dem Kanal aus. Sie können keine Programmnummer auswählen, für die das Auslassen eingestellt wurde (Seite 33).

- 1 Wählen Sie mit OK die Option „Manuell abspeichern“ aus.
- 2 Wählen Sie mit **↑/↓** eine der folgenden Optionen aus und drücken Sie anschließend OK.

Option	Beschreibung
Programm	Sie können Programmkanäle manuell abspeichern.
TV-System	<ol style="list-style-type: none"> 1 Wählen Sie mit ↑/↓ die Option „Programm“ aus und drücken Sie anschließend OK.
Kanal	<ol style="list-style-type: none"> 2 Wählen Sie mit ↑/↓ die Programmnummer aus, für die Sie manuell einen Kanal speichern wollen (zum Einstellen des Videorecorders wählen Sie Kanal 0), und drücken Sie dann ←. 3 Wählen Sie mit ↑/↓ die Option „TV-System“ aus und drücken Sie anschließend OK. <p>Hinweis Je nachdem, was Sie unter „Land“ als Land bzw. Region ausgewählt haben (Seite 29), steht diese Option möglicherweise nicht zur Verfügung.</p> 4 Wählen Sie mit ↑/↓ eine der folgenden Fernsehnormen aus und drücken Sie anschließend ←. B/G: Für westeuropäische Länder/Regionen D/K: Für osteuropäische Länder/Regionen I: Für Großbritannien L: Für Frankreich 5 Wählen Sie mit ↑/↓ die Option „Kanal“ aus und drücken Sie anschließend OK. 6 Wählen Sie mit ↑/↓ die Option „S“ (für Kabelkanäle) oder „C“ (für terrestrische Kanäle) aus und drücken Sie →. 7 Speichern Sie die Kanäle wie im Folgenden erläutert: Wenn Sie die Kanalnummer (Frequenz) nicht kennen Suchen Sie mit ↑/↓ nach dem nächsten verfügbaren Kanal. Wenn ein Kanal gefunden wird, stoppt die Suche. Drücken Sie zum Weitersuchen ↑/↓. Wenn Sie die Kanalnummer (Frequenz) kennen Geben Sie mit den Zahlentasten die Kanalnummer des gewünschten Senders oder die Kanalnummer für den Videorecorder ein. 8 Drücken Sie OK. 9 Wählen Sie mit ↓ die Option „Bestätigen“ aus und drücken Sie anschließend OK. 10 Wählen Sie mit ↓ die Option „OK“ aus und drücken Sie anschließend OK. <p>Gehen Sie wie oben erläutert vor, wenn Sie weitere Kanäle manuell speichern wollen.</p>
Name	<p>Zum Zuordnen eines beliebigen Namens aus bis zu fünf Buchstaben oder Ziffern zum ausgewählten Kanal. Dieser Name wird kurz auf dem Fernsehschirm angezeigt, wenn der Kanal ausgewählt wird.</p> <ol style="list-style-type: none"> 1 Gehen Sie wie in Schritt 3 bis 5 unter „Programmnamen“ erläutert vor (Seite 30). 2 Wählen Sie mit ↓ die Option „Bestätigen“ aus und drücken Sie anschließend OK. 3 Wählen Sie mit ↓ die Option „OK“ aus und drücken Sie anschließend OK.

Option	Beschreibung
AFT	<p>Sie können ein ausgewähltes Programm manuell feineinstellen, wenn Sie den Eindruck haben, dadurch die Bildqualität verbessern zu können. In der Regel wird die Feineinstellung automatisch ausgeführt.</p> <ol style="list-style-type: none"> 1 Nehmen Sie mit ↑/↓ eine Feineinstellung im Bereich -15 bis +15 vor und drücken Sie OK. 2 Wählen Sie mit ↓ die Option „Bestätigen“ aus und drücken Sie anschließend OK. 3 Wählen Sie mit ↓ die Option „OK“ aus und drücken Sie anschließend OK. <p>Wenn Sie die automatische Feineinstellung wieder aktivieren wollen, wählen Sie „Ein“ in Schritt 1.</p>
Audio Filter	<p>Der Klang einzelner Kanäle wird bei Monosendungen mit Tonstörungen verbessert. In einigen Fällen kann es beim Wiedergeben von Monosendungen durch nicht standardmäßige Sendesignale zu Tonverzerrungen oder Tonaussetzern kommen.</p> <ol style="list-style-type: none"> 1 Wählen Sie mit ↑/↓ die Option „niedrig“ oder „hoch“ aus und drücken Sie anschließend OK. Wenn keine Tonverzerrungen zu hören sind, empfiehlt es sich, diese Option in der werkseitigen Einstellung „Aus“ zu lassen. 2 Wählen Sie mit ↓ die Option „Bestätigen“ aus und drücken Sie anschließend OK. 3 Wählen Sie mit ↓ die Option „OK“ aus und drücken Sie anschließend OK. <p>Hinweis Sie können einen Sender nicht in stereo oder mit Zweiton empfangen, wenn „niedrig“ oder „hoch“ ausgewählt ist.</p>
Auslassen	<p>Nicht benötigte Kanäle werden übersprungen, wenn Sie mit PROG +/- einen Kanal auswählen. Mit den Zahlentasten können Sie einen übersprungenen Kanal weiterhin auswählen.</p> <ol style="list-style-type: none"> 1 Wählen Sie mit ↑/↓ die Option „Ja“ aus und drücken Sie anschließend OK. 2 Wählen Sie mit ↓ die Option „Bestätigen“ aus und drücken Sie anschließend OK. 3 Wählen Sie mit ↓ die Option „OK“ aus und drücken Sie anschließend OK. <p>Wenn Sie einen übersprungenen Kanal wieder aktivieren wollen, wählen Sie „Nein“ in Schritt 1.</p>
Dekoder	<p>Verschlüsselte Kanäle werden mithilfe eines Dekoders, der direkt oder über einen Videorecorder an den Scart-Anschluss / 2 angeschlossen ist, angezeigt und aufgezeichnet.</p> <p>Hinweis Je nachdem, was Sie unter „Land“ als Land bzw. Region ausgewählt haben (Seite 29), steht diese Option möglicherweise nicht zur Verfügung.</p> <ol style="list-style-type: none"> 1 Wählen Sie mit ↑/↓ die Option „Ein“ aus und drücken Sie anschließend OK. 2 Wählen Sie mit ↓ die Option „Bestätigen“ aus und drücken Sie anschließend OK. 3 Wählen Sie mit ↓ die Option „OK“ aus und drücken Sie anschließend OK. <p>Wenn Sie diese Funktion später deaktivieren wollen, wählen Sie in Schritt 1 oben „Aus“.</p>

Anschließen zusätzlicher Geräte

Sie können viele unterschiedliche Geräte zusätzlich an das Fernsehgerät anschließen. Die Verbindungskabel werden nicht mitgeliefert.



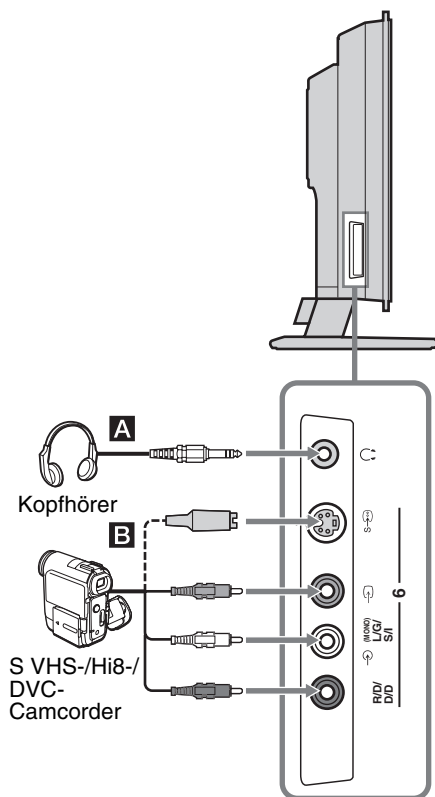



Anschlüsse am Fernsehgerät (Seite)



Anschließen

Vorgehen

Kopfhörer **A** Anschließen an die Buchse , wenn Sie den Ton vom Fernsehgerät über Kopfhörer wiedergeben lassen wollen.





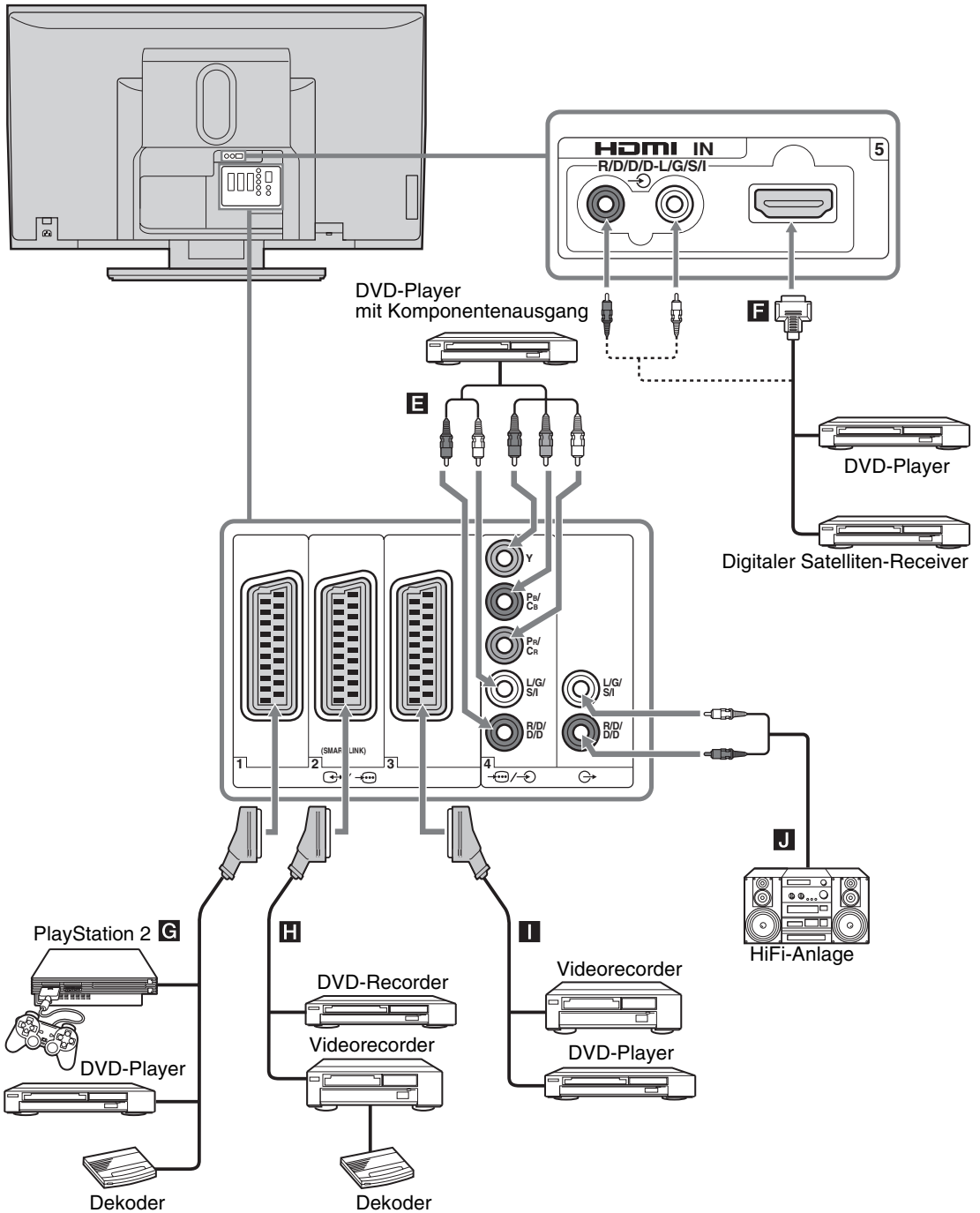

S VHS-/Hi8-/DVC-Camcorder **B** Anschließen an die S-Videobuchse  oder die Videobuchse  und die Audiobuchsen . Um Bildstörungen zu vermeiden, schließen Sie den Camcorder nicht gleichzeitig an die Videobuchse  und an die S-Videobuchse  an. Bei einem Mono-Gerät schließen Sie dieses an die Buchsen L/G/S/I  an und setzen Sie „Zweiton“ auf „A“ (Seite 24).

Anschließen an das Fernsehgerät (Rückseite)



Verwenden zusätzlicher Geräte

Fortsetzung

Anschließen	Vorgehen
DVD-Player mit Komponentensignalausgang C	Anschließen an die Komponentenbuchse und die Audiobuchsen  /  4. Das Komponentensignal im 576p-Signalformat und das Audiosignal werden vom DVD-Player eingespeist.
Digitaler Satelliten-Receiver oder DVD-Player D	Anschließen an die Buchse HDMI IN 5, wenn das Gerät über eine HDMI-Buchse verfügt. Digitale Video- und Audiosignale werden vom digitalen Satelliten-Receiver eingespeist. Wenn das Gerät nicht über eine HDMI-Buchse, sondern über eine DVI-Buchse verfügt, verbinden Sie die DVI-Buchse über einen DVI-HDMI-Adapter (nicht mitgeliefert) mit der Buchse HDMI IN 5 und die Audioausgänge des Geräts mit den Audioeingängen HDMI IN 5. Digitale Video- und analoge Audiosignale werden vom Gerät eingespeist.
„PlayStation 2“, DVD-Player oder Dekoder E	Anschließen an die Scart-Buchse  /  1. Wenn Sie einen Dekoder anschließen, wird das verschlüsselte Signal vom Fernsehgerät in den Dekoder eingespeist und vom Dekoder unverschlüsselt ausgegeben. In diesem Fall wird das Signal korrekt decodiert, wenn Sie „AV2 Ausgang“ auf „TV“ setzen (Seite 27).
DVD-Recorder oder Videorecorder mit SmartLink-Unterstützung F	Anschließen an die Scart-Buchse  /  2. SmartLink stellt eine direkte Verbindung zwischen dem Fernsehgerät und einem Videorecorder bzw. DVD-Recorder her. Weitere Informationen zu SmartLink finden Sie in der mit dem Videorecorder bzw. DVD-Recorder gelieferten Bedienungsanleitung.
Videorecorder G	Einzelheiten dazu finden Sie auf Seite 11.

Anschließen	Vorgehen
HiFi-Stereoanlage H	Anschließen an die Audioausgangsbuchsen  , wenn Sie den Ton vom Fernsehgerät wiedergeben lassen wollen. Zum Ausschalten des Tons von den Fernhørlautsprechern setzen Sie „Lautsprecher“ auf „Aus“ (Seite 26).

Programmieren der Fernbedienung

Diese Fernbedienung ist so voreingestellt, dass Sie damit Fernsehgeräte von Sony sowie die meisten DVD-Geräte, Videorecorder und AUX-Systeme von Sony (DAV, DTT-Receiver, Heimkinoanlagen usw.) steuern können. Wenn Sie Videorecorder und DVD-Geräte anderer Hersteller sowie bestimmte Videorecorder, DVD-Geräte und AUX-Systeme von Sony steuern wollen, programmieren Sie die Fernbedienung wie im Folgenden erläutert.

Hinweis

Schlagen Sie zunächst unter „Herstellercodes“ auf Seite 38 die dreistellige Codenummer für den Hersteller des DVD-Geräts, Videorecorders bzw. AUX-Systems nach.

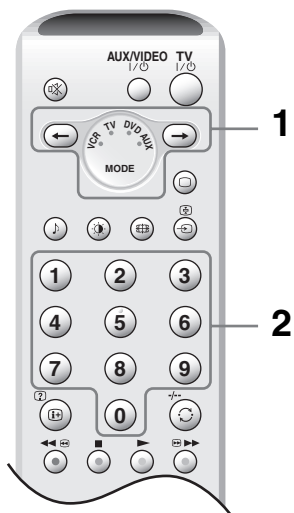

1 So programmieren Sie die Fernbedienung für Videorecorder und DVD-Geräte:

Halten Sie **←** etwa sechs Sekunden lang gedrückt, bis die grünen Anzeigen VCR und DVD blinken.

So programmieren Sie die Fernbedienung für AUX-Systeme von Sony:

Halten Sie **→** etwa sechs Sekunden lang gedrückt, bis die grüne Anzeige AUX blinkt.

2 Während die entsprechenden Anzeigen blinken, geben Sie mit den Zifferntasten alle drei Ziffern des Codes für den Hersteller des Geräts ein (Seite 38).

Die grüne Anzeige leuchtet kurz auf.

3 Schalten Sie das Gerät ein und überprüfen Sie, ob die folgenden wichtigsten Funktionen über die Fernbedienung ausgeführt werden können.

▶ (Wiedergabe), **■** (Stopp), **◀◀** (schneller Rücklauf), **▶▶** (schneller Vorlauf), Kanalauswahl bei Videorecordern und DVD-Geräten, MENU und **↑/↓/←/→** nur bei DVD-Geräten.

Wenn Sie das Gerät nicht steuern oder einzelne Funktionen nicht ausführen können

Geben Sie den richtigen Code ein oder versuchen Sie es mit der nächsten Codenummer, die für den Hersteller aufgeführt ist. Es werden jedoch nicht alle Hersteller und auch nicht unbedingt alle Modelle der einzelnen Hersteller unterstützt.

Tip

Innen an der Batteriefachabdeckung befindet sich ein kleiner Aufkleber, auf dem Sie die benötigten Codenummern notieren können.

Herstellercodes

Es werden nicht alle Hersteller und auch nicht unbedingt alle Modelle der einzelnen Hersteller unterstützt.

Herstellerliste für Videorecorder

Hersteller	Code
SONY (VHS)	301, 302, 303, 308, 309, 362
SONY (BETA)	303, 307, 310
SONY (DV)	304, 305, 306
AIWA	325, 331, 351
AKAI	326, 329, 330
DAEWOO	342, 343
GRUNDIG	358, 355, 360, 361, 320, 351, 366
HITACHI	327, 333, 334
JVC	314, 315, 322, 344, 352, 353, 354, 348, 349
LG	332, 338
LOEWE	358, 355, 360, 361, 320, 351
MATSUI	356, 357
ORION	328
PANASONIC	321, 323
PHILIPS	311, 312, 313, 316, 317, 318, 358, 359, 363, 364
SAMSUNG	339, 340, 341, 345
SANYO	335, 336
SHARP	324
THOMSON	319, 350, 365
TOSHIBA	337

Herstellerliste für DVD-Geräte

Hersteller	Code
SONY	001, 029, 030, 036, 037, 038, 039, 040, 041, 042, 043, 044, 053, 054, 055
AIWA	021
AKAI	032
DENON	018, 027, 020, 002
GRUNDIG	009, 028, 023, 024, 016, 003
HITACHI	025, 026, 015, 004, 035
JVC	006, 017
KENWOOD	008
LG	015, 014, 034

Hersteller	Code
LOEWE	009, 028, 023, 024, 016, 003
MATSUI	013, 016
ONKYO	022, 033
PANASONIC	018, 027, 020, 002, 045, 046, 047
PHILIPS	009, 028, 023, 024, 016, 003, 031
PIONEER	004, 050, 051, 052
SAMSUNG	011, 014
SANYO	007
SHARP	019, 027
THOMSON	012
TOSHIBA	003, 048, 049
YAMAHA	018, 027, 020, 002

Herstellerliste für AUX-Systeme von Sony

DVD-Heimkinoanlagen

Hersteller	Code
SONY (DAV)	500, 501, 502

Heimkinoanlagen

Hersteller	Code
SONY	504, 505

AV-Empfänger

Hersteller	Code
SONY	505, 506, 507, 508

Digitaler terrestrischer Empfänger

Hersteller	Code
SONY	503

Technische Daten

Anzeigeeinheit

- Betriebsspannung:
220–240 V Wechselstrom, 50 Hz
- Bildschirmgröße:
50 Zoll
ca. 127 cm (diagonal gemessen)
- Anzeigauflösung:
1.366 Punkte (horizontal) × 768 Zeilen (vertikal)
- Leistungsaufnahme:
330 W
- Leistungsaufnahme im Bereitschaftsmodus:
max. 0,6 W
- Abmessungen (B × H × T):
ca. 1.336 × 870 × 360 mm (mit Ständer)
ca. 1.336 × 789 × 89 mm (ohne Ständer)
- Gewicht:
ca. 67,5 kg (mit Ständer)
ca. 52 kg (ohne Ständer)

Bildschirmsystem

Plasmabildschirm

Fernsehsystem

Je nach ausgewähltem Land/Gebiet:
B/G/H, D/K, L, I

Farbsystem

PAL, SECAM
NTSC 3,58, 4,43 (nur Videoeingang)







Antenne

75-Ohm-Außenantenne für VHF/UHF

Kanalbereich

VHF:E2–E12
UHF:E21–E69
CATV:S1–S20
HYPER:S21–S41
D/K:R1–R12, R21–R69
L: F2–F10, B–Q, F21–F69
I: UHF B21–B69

Anschlüsse

-   1
21-poliger Scart-Anschluss (CENELEC-Standard) mit Audio-/Videoeingang, RGB-Eingang und Audio-/Videoausgang für Fernsehsignale.
-   2 (SMARTLINK)
21-poliger Scart-Anschluss (CENELEC-Standard) mit Audio-/Videoeingang, RGB-Eingang, wählbarem Audio-/Videoausgang und SmartLink-Schnittstelle.
-   3
21-poliger Scart-Anschluss (CENELEC-Standard) mit Audio-/Videoeingang, RGB-Eingang und Audio-/Videoausgang, der gerade auf dem Bildschirm erscheint.



Y: 1 Vp-p, 75 Ohm, 0,3 V, sync-negativ
P_B/C_B: 0,7 Vp-p, 75 Ohm
P_R/C_R: 0,7 Vp-p, 75 Ohm



4 Audioeingang (Cinchbuchsen)
500 mV effektiver Mittelwert
Impedanz: 47 kOhm

HDMI IN 5

Video: 1080i, 720p, 576p, 576i, 480p, 480i
Audio: Zwei Kanäle, linear, PCM
32, 44,1 und 48 kHz, 16, 20 und 24 Bit
oder analoger Audioeingang (Cinchbuchsen)



6 S-Videoeingang (4-polig, Mini-DIN)



6 Videoeingang (Cinchbuchse)



6 Audioeingang (Cinchbuchsen)



Audioausgang (links/rechts) (Cinchbuchsen)



Kopfhörerbuchse

Tonausgabe

25 W + 25 W + 50 W (Tiefsttonlautsprecher)

Mitgeliefertes Zubehör

- Fernbedienung RM-EA001 (1)
- Batterien der Größe AA (Typ R06) (2)
- Koaxialkabel (1)
- Netzkabel (Typ C-6) (1)
- Kabelbinder (1) und Schraube (1)
- Netzstecker-Halter (1)
- Netzkabel-Halter (1)
- Reinigungstuch (1)

Sonderzubehör

- Wandmontagehalterung SU-PW3M
- Fernsehständer SU-PF3L



Änderungen, die dem technischen Fortschritt dienen, bleiben vorbehalten.

Störungsbehebung

Überprüfen Sie, ob die Anzeige  (Bereitschaft) rot blinkt.

Wenn die Anzeige blinkt







Die Selbstdiagnosefunktion wurde aktiviert.



- 1 Überprüfen Sie, wie oft die Anzeige  (Bereitschaft) zwischen den 2-Sekunden-Intervallen blinkt. Die Anzeige blinkt dreimal, blinkt zwei Sekunden lang nicht und blinkt erneut dreimal usw.
- 2 Schalten Sie das Fernsehgerät mit  am Fernsehgerät (rechte Seite) aus, trennen Sie das Netzkabel vom Gerät und teilen Sie Ihrem Händler oder dem Sony-Kundendienst mit, wie lange die Anzeige blinkt (Dauer und Intervall).

Wenn die Anzeige nicht blinkt



- 1 Sehen Sie in den folgenden Tabellen nach.
- 2 Wenn sich das Problem anhand dieser Maßnahmen nicht beheben lässt, lassen Sie das Fernsehgerät von qualifiziertem Kundendienstpersonal überprüfen.

Bild

Problem	Ursache/Abhilfemaßnahme
Es wird kein Bild angezeigt (Bildschirm ist schwarz) und es ist kein Ton zu hören	<ul style="list-style-type: none">• Überprüfen Sie die Antennenverbindung.• Schließen Sie das Fernsehgerät an eine Netzsteckdose an und schalten Sie es mit  am Fernsehgerät (rechte Seite) ein.• Wenn die Anzeige  (Bereitschaft) rot leuchtet, drücken Sie TV / .
Von dem an den Scart-Anschluss angeschlossenen Gerät werden kein Bild und keine Menüs angezeigt	<ul style="list-style-type: none">• Stellen Sie sicher, dass das angeschlossene Gerät eingeschaltet ist und drücken Sie /  so oft, bis das richtige Eingangssymbol auf dem Bildschirm erscheint.• Überprüfen Sie die Verbindung zwischen dem angeschlossenen Gerät und dem Fernsehgerät.
Das Bild ist verzerrt	<ul style="list-style-type: none">• Überprüfen Sie, ob angeschlossene Geräte vor oder neben dem Fernsehgerät aufgestellt sind. Lassen Sie beim Aufstellen angeschlossener Geräte etwas Platz zwischen dem Gerät und dem Fernsehgerät.• Wenn Sie das Programm wechseln oder Videotext auswählen wollen, schalten Sie die Geräte aus, die an die Scart-Buchsen an der Rückseite des Fernsehgeräts angeschlossen sind.
Doppelbilder bzw. Nachbilder treten auf	<ul style="list-style-type: none">• Überprüfen Sie die Antennen-/Kabelverbindungen.• Überprüfen Sie Aufstellort und Ausrichtung der Antenne.
Auf dem Bildschirm ist nur Störuschen (Schnee) zu sehen	<ul style="list-style-type: none">• Überprüfen Sie, ob die Antenne beschädigt oder verbogen ist.• Überprüfen Sie, ob die Lebensdauer der Antenne (drei bis fünf Jahre im normalen Betrieb, ein bis zwei Jahre in Meeresnähe) abgelaufen ist.
Bildstörungen (gepunktete Linien oder Streifen) sind zu sehen	<ul style="list-style-type: none">• Halten Sie das Fernsehgerät von Quellen elektrischer Störfelder wie Autos, Motorrädern und Haartrocknern fern.• Stellen Sie sicher, dass die Antenne mit dem mitgelieferten Koaxialkabel korrekt angeschlossen ist.• Halten Sie das Antennenkabel von anderen Verbindungskabeln fern.• Verwenden Sie kein zweiadriges 300-Ohm-Kabel, da es andernfalls zu Interferenzen kommen kann.
Beim Anzeigen eines Fernsehkanals ist das Bild verrauscht	<ul style="list-style-type: none">• Wählen Sie „Manuell abspeichern“ im Menü „Grundeinstellungen“ und stellen Sie „AFT“ (Automatic Fine Tuning) ein, um das Bild mit besserer Bildqualität zu empfangen (Seite 33).• Wählen Sie „Dyn. NR“ (Rauschunterdrückung) im Menü „Bild-Einstellungen“, um das Bildrauschen zu verringern (Seite 22).

Problem	Ursache/Abhilfemaßnahme
Während der Wiedergabe/ Aufnahme mit einem Videorecorder treten Streifen auf	<ul style="list-style-type: none"> • Es kommt zu Interferenzen vom Videokopf. Halten Sie den Videorecorder vom Fernsehgerät fern. • Lassen Sie zwischen dem Videorecorder und dem Fernsehgerät 30 cm Platz, um Störungen zu vermeiden. • Stellen Sie den Videorecorder nicht direkt vor oder neben dem Fernsehgerät auf.
Einige winzige schwarze Punkte und/oder helle Lichtpunkte sind auf dem Bildschirm zu sehen	<ul style="list-style-type: none"> • Das Bild wird bei diesem Fernsehgerät aus Pixeln zusammengesetzt. Winzige schwarze Punkte und/oder helle Lichtpunkte (Pixel) auf dem Bildschirm stellen keine Fehlfunktion dar.
Bei Fernsehsendungen fehlen die Farben im Bild	<ul style="list-style-type: none"> • Wählen Sie „Normwerte“ im Menü „Bild-Einstellungen“, um die werkseitig eingestellten Werte wiederherzustellen (Seite 22).
Beim Anzeigen eines Signals von den Buchsen Y, P _B /C _B , P _R / C _R des Eingangs  4 fehlen die Farben oder werden verfälscht angezeigt	<ul style="list-style-type: none"> • Überprüfen Sie die Verbindung zu den Buchsen Y, P_B/C_B, P_R/C_R am Eingang 4. • Stellen Sie sicher, dass die Stecker fest in den Buchsen Y, P_B/C_B, P_R/C_R des Eingangs 4 sitzen.

Ton

Problem	Ursache/Abhilfemaßnahme
Es ist kein Ton zu hören, aber das Bild ist gut	<ul style="list-style-type: none"> • Drücken Sie  +/- oder  X (Stummschalten). • Vergewissern Sie sich, dass „Lautsprecher“ im Menü „Funktionen“ auf „Ein“ gesetzt ist (Seite 26).
Der Ton ist verrauscht	<ul style="list-style-type: none"> • Siehe die auf Seite 40 aufgeführten Ursachen/Abhilfemaßnahmen zu „Bildstörungen“.
Der Ton ist verzerrt	<ul style="list-style-type: none"> • Siehe „Audio Filter“ auf Seite 33.

Allgemeines

Problem	Ursache/Abhilfemaßnahme
Das Fernsehgerät schaltet sich automatisch aus (wechselt in den Bereitschaftsmodus)	<ul style="list-style-type: none"> • Überprüfen Sie, ob der Abschalttimer aktiviert ist (Seite 28). • Überprüfen Sie, ob die Ausschaltautomatik aktiviert ist (Seite 28). • Wenn im Fernsehmodus 10 Minuten lang kein Signal eingeht und keine Taste gedrückt wird, schaltet das Fernsehgerät automatisch in den Bereitschaftsmodus.
Einige Eingangsquellen lassen sich nicht auswählen	<ul style="list-style-type: none"> • Wählen Sie „AV-Einstellungen“ im Menü „Grundeinstellungen“ und deaktivieren Sie für die Eingangsquelle die Einstellung „Auslassen“ (Seite 31).
Die Fernbedienung funktioniert nicht	<ul style="list-style-type: none"> • Stellen Sie sicher, dass die Fernbedienung für das verwendete Gerät korrekt eingestellt ist. • Wenn sich das Gerät mit der Fernbedienung nicht bedienen lässt, obwohl die Fernbedienung korrekt auf das Gerät eingestellt ist, geben Sie den erforderlichen Code ein, wie unter „Programmieren der Fernbedienung“ (Seite 37) erläutert. • Tauschen Sie die Batterien aus.
Beim Anzeigen von Menüs/ Videotext/NexTVView werden falsche Zeichen angezeigt	<ul style="list-style-type: none"> • Wählen Sie „Sprache“ und „Land“ im Menü „Grundeinstellungen“ und stellen Sie Sprache und Land bzw. Region ein, in denen der Videotext/ NexTVView ausgestrahlt wird (Seite 29). Wählen Sie für kyrillische Sprachen als Land Russland aus, wenn Ihr Land bzw. Ihre Region nicht in der Liste enthalten ist.

Index

Numerische Einträge

0-9, Tasten 8

14:9 18

4:3 18

A

Abschalttimer 28

Abschalttimer (⏻), Anzeige 9

Abschalttimer (⏻), Taste 8

AFT 33

Anhalten des Bildes (⏮), Taste 8

Anhalten von Text (⏮), Taste 8

Anschließen

Antenne/Videorecorder 11
zusätzliche Geräte 34

Antenne anschließen 11

Anzeigen von verborgenem Text
(?), Taste 8

Audio Filter 33

Auslassen 31, 33

Auto Format 25

Auto.Ausschalt 28

Autom. Progr. 14, 30

Autom.Lautst. 23

AUX/VIDEO I/⏻, Taste 8

AV2 Ausgang 27

AV-Einstellungen 31

B

Balance 23

Bass-Pegel 24

Batterien in die Fernbedienung
einlegen 10

BBE 23

Bereitschaftsanzeige (⏻) 9

Bild aus 27

Bild aus (⊗), Anzeige 9

Bild-Einstellungen, Menü 21

Bildformat 18, 25

Bildformat (⏮), Taste 8

Bildmodus (⏮), Taste 8

Bildposition 25

Bildschärfe 21

Bildschirm einstellen, Menü 25

Bildschirmschoner 26

D

Dekoder 33

Dolby Virtual 23

Dyn. Bild 22

Dyn. NR (Rauschunterdrückung) 22

E

Effekt (Klangeffekt) 23

Eingangswahl (→), Taste 8, 9

Energie sparen 26

F

Farbe 21

Farbige Tasten 8

Farbtemperatur 21

Farbton 21

Fernbedienung

Einlegen von Batterien 10

programmieren 37

Sensor 9

Übersicht 8

Fernsehbereitschaft (TV I/⏻), Taste
8

Fernsehmodus (⏻), Taste 8

Funktionen, Menü 26

G

Gamma-Korrektur 22

Grundeinstellungen, Menü 29

H

Helligkeit 21

Höhen 23

I

Indextabelle mit Eingangssignalen
18

Info (⊕), Taste 8

K

Kanäle

Auslassen 33

auswählen 16

automatisches Speichern 14

Klangeffekt (J), Taste 8

Kontrast 21

Kopfhörer

anschließen 34

Lautstärke 24

Zweiton 24

L

Land 29

Lautsprecher 26

Lautstärketasten (↔) +/- 8, 9

Logo Beleuchtung 27

M

Manuell abspeichern 31

Medienauswahl taste 8

MENU, Taste 8, 9

Mitgeliefertes Zubehör 10

Modus (Bild-modus) 21

N

Name 31, 32

Netzanzeige (I) 9

Netzschalter (⏻) 9

Neuinitialisierung 29

NexTVView 17

Normwerte

Bild-Einstellungen 22

Ton-Einstellungen 24

O

OK, Taste 8, 9

P

PROG +/-, Tasten 8, 9

Programme ordnen 30

Programmindextablelle 16

Programmnamen 30

S

Smart 18

Sprache 29

Stummschalten (⊗), Taste 8

T

Technische Daten 39

Tiefen 23

Timer, Menü 28

Ton-Einstellungen, Menü 23

TOPText 17

V

Videorecorder

anschließen 11

programmieren 37

Videorecorder (zweistellige

Nummer) (-/-), Taste 8

Videotext 17

Vorheriger Kanal (↶), Taste 8

W

Wide 18

Z

Zahlentasten 8

Zoom 18

Zweiton 24

WAARSCHUWING

- Als u de stekker van het netsnoer hebt geknipt, mag u deze niet in een stopcontact steken. Dit kan elektrische schokken tot gevolg hebben. Een dergelijke stekker kan niet worden gebruikt en moet worden vernietigd.
- Stel de tv niet bloot aan regen of vocht. Dit kan brand of elektrische schokken tot gevolg hebben.
- In de tv zijn gevaarlijk hoge voltages aanwezig. Open de kast van de televisie niet. Laat het apparaat alleen nakijken door bevoegde servicetechnici.

Inleiding

Bedankt dat u hebt gekozen voor dit Sony-product. Voordat u de televisie gaat gebruiken, moet u deze handleiding aandachtig doorlezen. Bewaar de handleiding voor het geval u deze later als referentiemateriaal nodig hebt.

Handelsmerkinformatie

- "PlayStation" is een handelsmerk van Sony Computer Entertainment, Inc.
- TruSurround-technologie wordt toegepast als een virtualizer voor Dolby Virtual Surround.
- TruSurround, SRS en het symbool  zijn handelsmerken van SRS Labs, Inc. TruSurround-technologie is toegepast onder licentie van SRS Labs, Inc.
- **HDMI** Deze TV maakt gebruik van (HDMI™)-technologie (High-Definition Multimedia Interface). HDMI, het HDMI-logo en High-Definition Multimedia Interface zijn handelsmerken of gedeponeerde handelsmerken van HDMI Licensing LLC.

Inhoudsopgave

Veiligheidsinformatie	4
Voorzorgsmaatregelen	7
Het televisietoestel weggoien	7
Overzicht van de afstandsbediening.....	8
Overzicht van de knoppen en lampjes op de televisie.....	9

Vorbereidingen

1: De accessoires controleren.....	10
2: De batterijen in de afstandsbediening plaatsen	10
3: Een antenne/videorecorder aansluiten.....	11
4: Voorkomen dat de televisie omvalt	12
5: Borgen van de Euro-netstekker	13
6: De televisie aanzetten.....	13
7: De taal en het land selecteren	13
8: De televisie automatisch programmeren.....	14

Televisie kijken

Televisie kijken.....	16
Beelden kijken via de aangesloten apparatuur.....	18

Het menu gebruiken

Navigeren in de menu's.....	19
Overzicht van de menu's	20
Het menu Beeldinstellingen	21
Instelling	21
Contrast/Helderheid/Kleur/Kleurtint/Beeldscherpte.....	21
Kleurtint	21
Ruisonderdruk	22
Dynamic Picture	22
Gamma Correctie	22
Reset	22
Het menu Geluidsinstellingen	23
Effect (geluidseffect).....	23
Hoge tonen/Lage tonen/Balans.....	23
Auto volume.....	23
2-talig.....	24
Woofer Volume.....	24
🔊 Volume (hoofdtelefoonvolume).....	24
🔊 2-talig	24

Reset.....	24
Het menu Beeldregeling	25
Auto formaat.....	25
Beeldinstelling	25
Beeld verschuiven	25
Het menu Kenmerken.....	26
Power Saving	26
Speaker	26
Screen Saver.....	26
AV2 uitgang.....	27
Beeld Uit.....	27
Logo Verlicht	27
Het menu Timer	28
Sleep Timer	28
Autom. uitsch.....	28
Het menu Instellingen.....	29
Auto Start	29
Taal	29
Land	29
Autom.Program.	30
Programma's sorteren	30
Programmanaam.....	30
AV voorkeuze	31
Handmatig programmeren	31

Optionele apparatuur gebruiken

Optionele apparatuur aansluiten	34
De afstandsbediening programmeren	36

Aanvullende informatie

Technische specificaties.....	38
Problemen oplossen	39
Index.....	41

Veiligheidsinformatie

Netsnoer

- Trek de stekker uit het stopcontact voordat u de televisie verplaatst. Verplaatst de televisie niet terwijl de stekker in het stopcontact zit. Dit kan het netsnoer beschadigen en brand of elektrische schokken tot gevolg hebben.
- Als u het netsnoer beschadigt, kan dit brand of elektrische schokken tot gevolg hebben.
 - Zorg dat het netsnoer niet te veel wordt afgeklemd, gebogen of gedraaid. Hierdoor kunnen de draden worden blootgelegd of doorgesneden, wat kortsluiting kan veroorzaken met mogelijk brand of elektrische schokken tot gevolg.
 - Het netsnoer mag niet worden gewijzigd of beschadigd.
 - Plaats geen zware voorwerpen op het netsnoer. Trek ook niet aan het netsnoer.
 - Houd het netsnoer uit de buurt van warmtebronnen.
 - Trek altijd aan de stekker als u het netsnoer uit het stopcontact haalt.
- Als het netsnoer beschadigd raakt, mag u dit niet meer gebruiken. Neem contact op met een Sony-leverancier of het servicecentrum om het netsnoer te vervangen.
- Gebruik het meegeleverde netsnoer niet voor andere apparatuur.
- Gebruik alleen een origineel Sony-netsnoer, geen netsnoeren van andere merken.

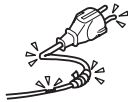
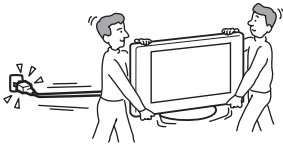

Bescherming van het netsnoer

Pak de stekker vast als u het netsnoer uit het stopcontact trekt. Trek nooit aan het netsnoer zelf.

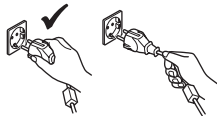

Stopcontact

Gebruik nooit een slecht passend stopcontact. Steek de stekker volledig in het stopcontact. Als de stekker niet goed past, kan dit vonken en brand veroorzaken. Neem contact op met een elektricien om het stopcontact te laten vervangen.



Optionele accessoires

Houd rekening met het volgende als u de tv installeert op een standaard of wandmontagesteun. Als u dit niet doet, kan het tv-toestel vallen en ernstig letsel veroorzaken.



- Gebruik de opgegeven wandmontagesteun of standaard.
- Zet de tv goed vast en volg hierbij de instructies die bij de standaard of wandmontagesteun zijn geleverd.
- Bevestig de steunen die bij de standaard worden geleverd.

Installatie

Als de tv aan een muur wordt bevestigd, is het verstandig hierbij zeer zorgvuldig te werk te gaan of de werkzaamheden uit te besteden aan een professional. Door een onjuiste plaatsing kan het televisietoestel gevaar opleveren.

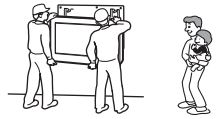

Medische instellingen

Installeer deze televisie niet in de buurt van medische apparatuur die in gebruik is. Hierdoor kan de werking van de medische apparatuur worden verstoord.

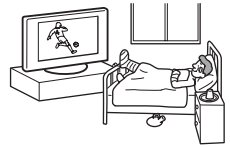

Vervoer

- Voordat u het televisietoestel verplaatst, moet u alle snoeren ervan loskoppelen.
- Als u de televisie in uw armen draagt, moet u deze vasthouden zoals wordt weergegeven in de afbeelding rechts. Als u dit niet doet, kan de tv vallen en beschadigen of ernstig letsel veroorzaken. Als het televisietoestel is gevallen of is beschadigd, moet u dit onmiddellijk laten nakijken door gekwalificeerd servicepersoneel.
- Wanneer u het apparaat vervoert, mag u dit niet blootstellen aan schokken of sterke trillingen. Het apparaat kan vallen en beschadigd raken of ernstig letsel veroorzaken.
- Als u de tv naar de reparateur brengt of vervoert, verpakt u deze in de oorspronkelijke doos en verpakkingsmaterialen.
- De televisie moet door minimaal twee personen worden gedragen.



Ventilatie

- Dek de ventilatieopeningen in de kast van de televisie niet af. Dit kan oververhitting veroorzaken waardoor brand kan ontstaan.
- Zonder voldoende ventilatie kan zich stof ophopen in de televisie, waardoor deze vuil wordt. Voor voldoende ventilatie moet u rekening houden met de volgende punten:
 - Installeer de tv niet achterstevoren of gedraaid.
 - Installeer de tv niet gekanteld of ondersteboven.
 - Installeer de tv niet op een plank of in een kast.
 - Plaats de tv niet op een tapijt of bed.
 - Dek de tv niet af met een doek, zoals gordijnen, of voorwerpen zoals kranten en dergelijke.



- Laat enige ruimte vrij rondom de tv. Als u dit niet doet, wordt het apparaat wellicht onvoldoende geventileerd, waardoor het oververhit kan raken. Dit kan brand of schade aan het tv-toestel tot gevolg hebben.

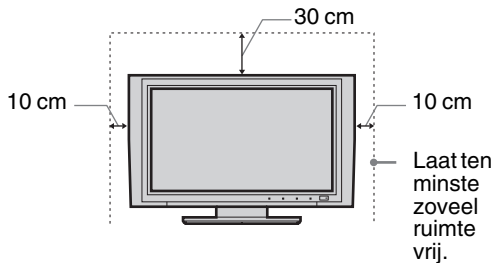

- Als u de tv aan de muur bevestigd, dient u te zorgen voor een ruimte van ten minste 10 cm aan de onderzijde van de tv.
- Installeer het apparaat nooit op de volgende manieren:

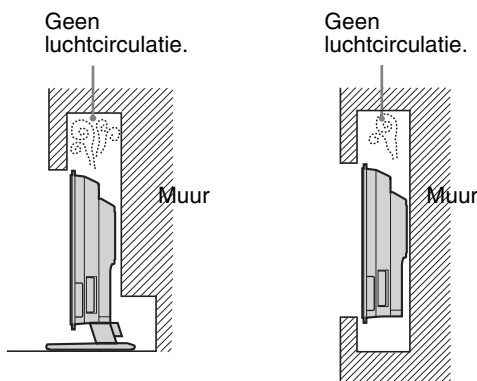

Ventilatieopeningen

Steek geen voorwerpen in de ventilatieopeningen. Als er metalen voorwerpen of vloeistoffen in deze openingen terecht komen, kan dit brand of elektrische schokken tot gevolg hebben.



Plaatsing

- Plaats de tv nooit in warme, vochtige of extreem stoffige omgevingen.
- Plaats de tv niet op plaatsen waar insecten in het toestel kunnen kruipen.
- Plaats de tv niet op een plek waar deze wordt blootgesteld aan mechanische trillingen.
- Plaats de tv op een stabiele en vlakke ondergrond. Als u dit niet doet, kan de tv vallen en letsel veroorzaken.
- Installeer de tv niet op plaatsen waar het toestel kan uitsteken, zoals op of achter een pilaar, of op een plaats waar u uw hoofd aan de tv kunt stoten. U voorkomt zo lichamenteel letsel.



Water en vocht

- Gebruik deze tv niet in de buurt van water, zoals in een badkamer of doucheruimte. Stel het apparaat ook niet bloot aan regen, vocht of rook. Dit kan brand of elektrische schokken tot gevolg hebben.
- Raak het netsnoer en de tv niet aan als u natte handen hebt. Dit kan elektrische schokken of schade aan het toestel tot gevolg hebben.



Vocht en ontvlambare voorwerpen

- Laat deze tv niet nat worden. Mors geen vloeistof op het tv-toestel. Gebruik het tv-toestel niet als er vloeistof of een voorwerp in de kast van de televisie is terechtgekomen. Dit kan elektrische schokken of schade aan het toestel tot gevolg hebben. Laat het toestel onmiddellijk nakijken door bevoegde servicetechnici.
- Voorkom brand door ontvlambare voorwerpen (kaarsen en dergelijke) en elektrische lampen uit de buurt van de tv te houden.

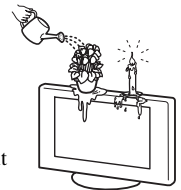

Olie

Installeer de tv niet in restaurants waar met olie wordt gewerkt. Stof absorbeert olie die in de tv kan terechtkomen en schade kan veroorzaken.

Vallen

Plaats de tv op een stevige, stabiele standaard. Hang niets aan de tv. Als u dit wel doet, kan het apparaat van de standaard of wandmontagesteun vallen. Dit kan schade of ernstig letsel tot gevolg hebben. Zorg dat kinderen niet op de tv klimmen.



Voertuig of plafond

Installeer dit televisietoestel niet in een voertuig. Door de beweging van het voertuig kan het apparaat vallen en letsel veroorzaken. Hang deze tv niet aan het plafond.

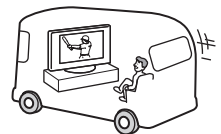

Schepen en andere vaartuigen

Installeer deze tv niet op een schip of een ander vaartuig. Als de tv wordt blootgesteld aan zeewater, kan dit brand tot gevolg hebben of de tv beschadigen.

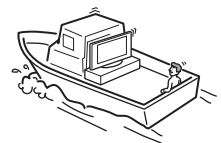

Gebruik buitenshuis

- Stel de tv niet bloot aan direct zonlicht. De tv kan hierdoor oververhit raken, wat beschadiging van het toestel tot gevolg kan hebben.
- Installeer deze televisie niet buiten.

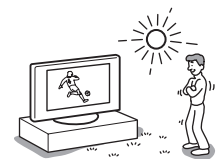

Wordt vervolgd

Bedrading

- Trek de stekker uit het stopcontact om kabels aan te sluiten. Koppel voor alle veiligheid het netsnoer los als u de kabels aansluit.
- Let op dat u niet over de kabels struikelt. Hierdoor kan de tv worden beschadigd.

Reiniging

- Trek de stekker uit het stopcontact voordat u de stekker, het netsnoer en het tv-toestel reinigt. Als u dit niet doet, kan dit elektrische schokken tot gevolg hebben.
- Reinig de stekker regelmatig. Als de stekker is bedekt met stof en vocht opneemt, kan de isolatie van de stekker worden aangetast. Dit kan brand tot gevolg hebben.



Onweer

Voor uw eigen veiligheid mag u tijdens onweer de tv, het netsnoer en de antennekabel niet aanraken.



Schade die door servicetechnici moet worden verholpen

Als het scherm van het tv-toestel barst, mag u het apparaat pas aanraken nadat u de stekker uit het stopcontact hebt getrokken. Anders bestaat er kans op elektrische schokken.

Onderhoud

Open de kast van de televisie niet. Laat het tv-toestel alleen nakijken door bevoegde servicetechnici.



Kleine accessoires verwijderen en plaatsen

Houd accessoires buiten het bereik van kinderen. Als kleine accessoires worden ingeslikt, kan dit verstikking tot gevolg hebben. Bel direct uw huisarts.

Gebroken glas

Gooi niets tegen de tv. Het glas van het scherm kan barsten door de schok. Dit kan ernstig letsel tot gevolg hebben.



Wanneer de tv niet wordt gebruikt

Wegens milieu- en veiligheidsredenen kunt u de tv beter niet in de standby-modus laten staan als u deze niet gebruikt. Schakel de stroom uit. Het is echter mogelijk dat sommige tv's functies hebben die alleen goed werken als het toestel altijd stroom krijgt. Lees de handleiding om vast te stellen of dit voor uw tv het geval is.



Tv kijken

- Als u comfortabel televisie wilt kijken, moet de afstand tussen u en de televisie vier- tot zevenmaal de hoogte van de tv bedragen.
- Kijk televisie met gedempt licht, omdat televisie kijken in het donker de ogen extra belast. Ook langdurig televisie kijken kan de ogen extra belasten.
- Als u de hoek van de tv wilt aanpassen, houdt u de voet van de standaard vast om te voorkomen dat het toestel van de standaard schiet. Wees voorzichtig en zorg dat uw vingers niet beklemd raken tussen de televisie en de standaard.

Het volume regelen

- Pas het volume aan, zodat u geen overlast voor uw burens veroorzaakt. 's Nachts draagt geluid erg ver. Daarom wordt aanbevolen de ramen te sluiten of een hoofdtelefoon te gebruiken.
- Als u een hoofdtelefoon gebruikt, mag u het volume niet te hoog zetten om gehoorschadiging te voorkomen.

Overbelasting

Deze tv werkt uitsluitend op 220 - 240 V AC. Sluit niet te veel apparaten aan op hetzelfde stopcontact. Dit kan brand of elektrische schokken tot gevolg hebben.

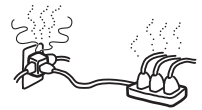

Warmte

Raak het oppervlak van het tv-toestel niet aan. Het oppervlak blijft warm, zelfs als de tv al enige tijd is uitgeschakeld.

Corrosie

Als u deze televisie aan zee gebruikt, kan zout de metalen onderdelen van het toestel corroderen en interne schade of brand veroorzaken. Hierdoor kan de levensduur van de tv ook afnemen. Neem de juiste voorzorgsmaatregelen om de vochtigheidsgraad en temperatuur op de plaats waar de tv is geïnstalleerd te beperken.

Voorzorgsmaatregelen

Het plasmascherm (PDP; Plasma Display Panel)

- Het plasmascherm is vervaardigd met precisietechnologie. Er kunnen echter zwarte puntjes of heldere puntjes (rood, blauw of groen) permanent zichtbaar zijn op het plasmascherm. Ook kunnen er onregelmatige gekleurde strepen of heldere plekken verschijnen op het plasmascherm. Dit duidt niet op een storing.
- Als u de televisie vaak gebruikt in 4:3-stand, kan het 4:3-schermgedeelte donkerder worden in een 16:9-scherm. Als u dit probleem wilt voorkomen, moet u de "Smart" beeldstand gebruiken (zie pagina 15)

Nabeeldvorming

- Als de volgende beelden langere tijd achtereen worden weergegeven, kan het beeld op delen van het scherm inbranden (nabeeldvorming) door de eigenschappen van het plasmascherm.
 - Zwarte streken aan de boven- en onderkant die worden weergegeven bij breedbeeldvideobronnen (films met Letterbox-formaat).
 - Zwarte streken aan de linker- en rechterkant die worden weergegeven bij 4:3-videobronnen (normale televisie-uitzendingen).
 - Videospelbronnen
 - Menschermen van DVD's
 - Menu's, kanaalnummers en dergelijke van aangesloten apparatuur, zoals een set-top box, kabelmodem, videorecorder, enzovoort.Het risico hiervan is hoger als de set in de "Demo" stand staat of een hoge contrastinstelling heeft. Het beeld kan niet worden verwijderd als dit eenmaal op het scherm is ingebrand. Als u nabeeldvorming wilt voorkomen, moet u de televisie niet langere tijd aan laten staan met dergelijke beelden of programma's, maar de functie "Screen Saver" (pagina 26) gebruiken of de contrastinstelling verlagen. Beelden kunnen ook worden ingebrand als u elke dag hetzelfde beeld of programma herhaaldelijk en vaak gebruikt. **NABEELDVORMING VALT NIET ONDER DE GARANTIE VAN SONY.**
- Deze televisie beschikt over de functie "Screen Saver" om nabeeldvorming te voorkomen. De standaardinstelling voor de functie "Omtrek" bij "Screen Saver" is "Aan" (pagina 26).
- Met de functie "Screen Saver" wordt nabeeldvorming voorkomen en verminderd. Voor meer informatie zie pagina 26.

Hoogte

Als u het plasmascherm gebruikt op een grotere hoogte dan 1.900 m (luchtdruk van minder dan 800 hPa), kan dit scherm een laag zoemgeluid produceren als gevolg van het verschil tussen de luchtdruk binnen en buiten het scherm. Dit wordt niet gezien als een defect en valt niet onder de garantie van Sony. Dit zoemgeluid is een gebruikelijk effect bij plasmaschermen.

De tv installeren

- Installeer het tv-toestel niet op plaatsen waar het wordt blootgesteld aan extreme temperaturen, zoals in direct zonlicht, of in de buurt van een radiator of heteluchtafvoer. Als de tv wordt blootgesteld aan extreme temperaturen, kan deze oververhit raken en kan de kast vervormen of de tv slecht gaan functioneren.

- De tv staat nog onder spanning wanneer deze is uitgeschakeld. Als u de tv volledig wilt uitschakelen, moet u de stekker uit het stopcontact halen.
- Als u een helder beeld wilt krijgen, mag u het scherm niet blootstellen aan directe verlichting of direct zonlicht. Gebruik zo mogelijk spots vanaf het plafond.
- Installeer optionele onderdelen niet te dicht bij de tv. Plaats optionele onderdelen op een afstand van ten minste 30 cm van de tv. Als een videorecorder voor of naast het tv-toestel is geïnstalleerd, kan het beeld vervormen

Het schermoppervlak/de behuizing van het tv-toestel behandelen en reinigen

Het schermoppervlak is afgewerkt met een speciale coating om lichtweerspiegelingen te voorkomen.

Neem de volgende voorzorgsmaatregelen in acht om verkleuring of beschadiging van het materiaal of de coating van het scherm te voorkomen.

- Druk niet op het scherm, kras er niet op met een hard voorwerp en gooi geen voorwerpen tegen het scherm. Het scherm kan hierdoor beschadigd raken.
- Raak het scherm niet aan nadat het tv-toestel langere tijd achter elkaar is gebruikt, aangezien het scherm dan erg heet is.
- U kunt het schermoppervlak het beste zo weinig mogelijk aanraken.
- Reinig het schermoppervlak/de behuizing met een zachte doek om stof te verwijderen. Als er veel stof op het schermoppervlak zit, kunt u dit reinigen met een zachte doek die licht is bevochtigd met een mild zeepsopje. U kunt de zachte doek wassen en deze herhaaldelijk gebruiken.
- Gebruik geen schuursponsje, alkalisch/zuur reinigingsmiddel, schuurpoeder of vluchtig oplosmiddel, zoals alcohol, benzeen, thinner of insectenbestrijdingsmiddel. Het gebruik van dergelijke materialen of het langdurig in aanraking komen met rubber- of vinylmaterialen kan beschadiging van het schermoppervlak en het materiaal van de behuizing tot gevolg hebben.
- In de loop der tijd kan zich stof ophopen in de ventilatieopeningen. Voor een goede ventilatie kunt u dit stof het beste regelmatig (maandelijks) met een stofzuiger verwijderen.

Het televisietoestel weggooien



Verwijdering van oude elektrische en elektronische apparaten (Toepasbaar in de Europese Unie en andere Europese landen met gescheiden ophaalsystemen)

Het symbool op het product of op de verpakking wijst erop dat dit product niet als huishoudelijk afval mag worden behandeld. Het moet echter naar een plaats

worden gebracht waar elektrische en elektronische apparatuur wordt gerecycled. Als u ervoor zorgt dat dit product op de correcte manier wordt verwijderd, voorkomt u voor mens en milieu negatieve gevolgen die zich zouden kunnen voordoen in geval van verkeerde afvalbehandeling. De recycling van materialen draagt bij tot het vrijwaren van natuurlijke bronnen. Voor meer details in verband met het recyclen van dit product, neemt u contact op met de gemeentelijke instanties, het bedrijf of de dienst belast met de verwijdering van huishoudafval of de winkel waar u het product hebt gekocht.

Overzicht van de afstandsbediening

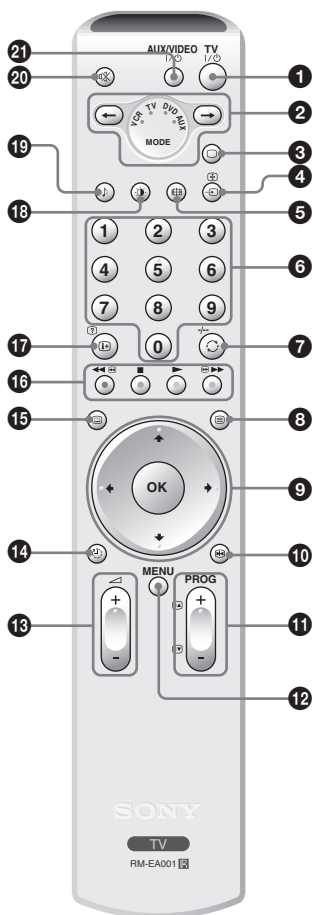

1 TV I/O – Tv stand-by

Met deze toets schakelt u de tv tijdelijk uit en schakelt u de tv weer in vanuit de stand-by stand.

2 Mediaselectie (pagina 36)

Hiermee selecteert u het apparaat dat u wilt gebruiken. Een groen lampje brandt kort om aan te geven welk apparaat u hebt geselecteerd.

3 – Tv-modus (pagina 18)

4 – Ingangskeuze / Tekst vastzetten

- In de tv-modus (pagina 18): Hiermee selecteert u de ingangsbron uit de apparaten die zijn aangesloten op de tv-ingangen.
- In de tekstmodus (pagina 17): Hiermee zet u de huidige pagina vast.

5 – Beeldformaat (pagina 18)

6 Cijfertoetsen

- In de tv-modus: Hiermee kunt u kanalen selecteren. Voor de kanaalnummers 10 en hoger voert u binnen drie seconden het tweede cijfer in.
- In de tekstmodus: Hiermee voert u drie cijfers in om een pagina te selecteren.

7 / – Vorige kanaal / Tweecijferige kanalen voor videorecorder

- In de tv-modus: Met deze toets keert u terug naar het vorige kanaal waarnaar u (gedurende meer dan vijf seconden) hebt gekeken.
- In de videomodus: Met deze toets selecteert u tweecijferige kanalen voor een Sony-videorecorder (voor kanaal 23 drukt u bijvoorbeeld op en vervolgens op 2 en op 3).

8 – Tekst (pagina 17)

9 (pagina 16, 18, 19)

10 – Schermmemo (pagina 16)

11 PROG +/- (pagina 16)

- In de tv-modus: Hiermee selecteert u het volgende (+) of vorige (-) kanaal.
- In de tekstmodus: Hiermee selecteert u de volgende (+) of vorige (-) pagina.

12 MENU (pagina 19)

13 +/- – Volume

14 – Sleep Timer (pagina 28)

15 – NexTVView (pagina 17)

16 Kleurtoetsen

- In de NexTVView-modus (pagina 17): Gebruik deze toetsen om de programma's te sorteren.
- In de video- en DVD-modus (pagina 36): Hiermee bedient u de hoofdfuncties van de DVD-speler of videorecorder.

17 – Info / Tekst weergeven

- In de tv-modus: Met deze toets geeft u informatie weer, zoals het huidige kanaalnummer en de schermmodus.
- In de tekstmodus (pagina 17): Met deze knop geeft u verborgen informatie weer (zoals antwoorden op een quiz).

18 – Beeldmodus (pagina 21)

19 – Geluidseffect (pagina 23)

20 – Dempen (pagina 16)

21 AUX/VIDEO I/O

Hiermee schakelt u de apparatuur in of uit, zoals geprogrammeerd op de afstandsbediening (pagina 36).

Tip

De toetsen , , PROG+ en cijfertoets 5 bevatten een reliëfpunt. Gebruik deze reliëfpunten als referentie wanneer u de tv bedient.

Overzicht van de knoppen en lampjes op de televisie

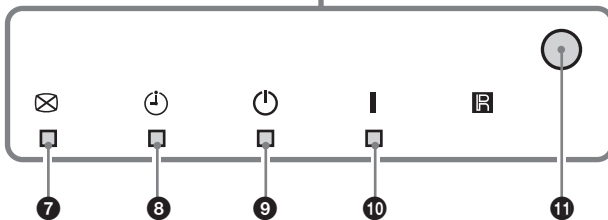
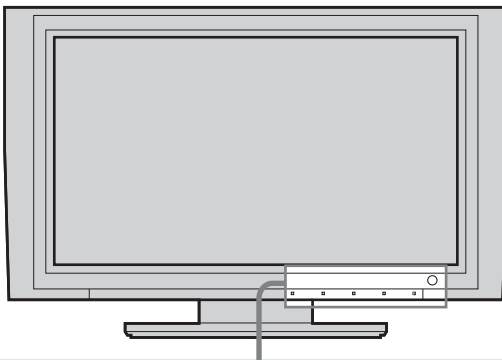
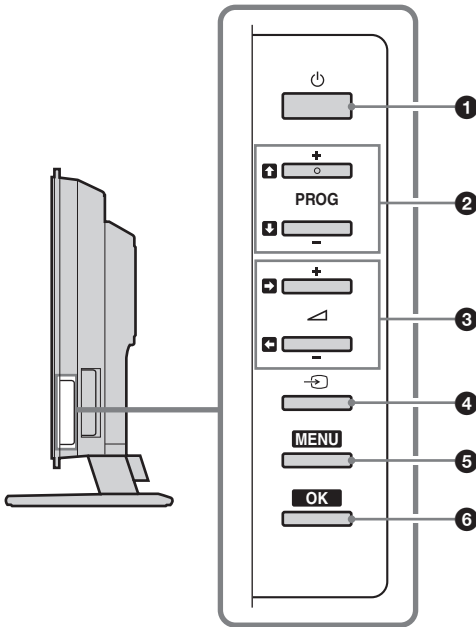

- 1** – **Aan/uit**
 Hiermee zet u de tv aan of uit.
- 2** **PROG +/-**
 - In de tv-modus: Hiermee selecteert u het volgende (+) of vorige (-) kanaal.
 - In het tv-menu: Hiermee navigeert u omhoog () of omlaag () door de opties.
- 3** **+/-**
 - Hiermee verhoogt (+) of verlaagt (-) u het volume.
 - In het tv-menu: Hiermee navigeert u naar links () of naar rechts () door de opties.
- 4** – **Ingangskeuze (pagina 18)**
 Hiermee selecteert u de ingangsbron uit de apparaten die zijn aangesloten op de tv-ingangen.
- 5** **MENU** (pagina 19)
- 6** **OK** (pagina 19)
- 7** – **Beeld Uit-lampje (pagina 27)**
 Dit lampje brandt groen als het beeld wordt uitgeschakeld. Alleen het beeld wordt uitgeschakeld (het geluid wordt niet gewijzigd).
- 8** – **Aanduiding voor Sleep Timer (pagina 28)**
 Dit lampje brandt orange als de sleep timer is ingesteld.
- 9** – **Stand-by-lampje**
 Dit lampje brand rood als de tv stand-by staat.
- 10** – **Aan/uit-lampje**
 Dit lampje brandt groen als de tv is ingeschakeld.
- 11** **Afstandsbedieningssensor**

Vorbereidingen

1: De accessoires controleren

Afstandsbediening RM-EA001 (1)

AA-batterijen (type R06) (2)

Coaxkabel (1)



Deze ferrietkern mag niet worden verwijderd.

Netsnoer (type C-6) (1)

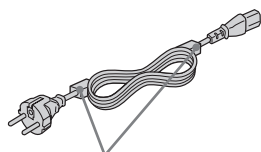

Deze ferrietkernen mogen niet worden verwijderd.

Kabelbinder (1) en schroef (1)



Borgkapje Euro-netstekker (1)



Netsnoer klem (1)



Reinigingsdoek (1)

2: De batterijen in de afstandsbediening plaatsen

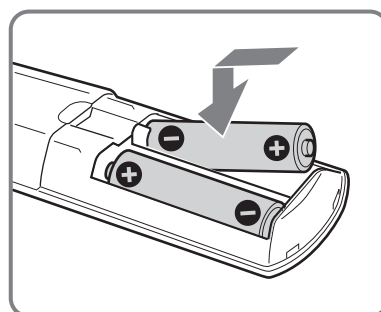
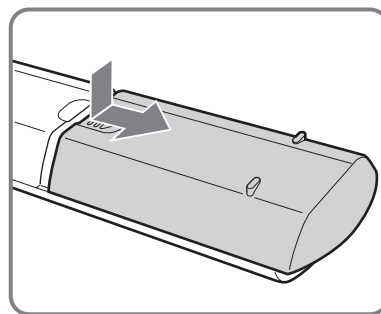

Opmerkingen

- Let erop dat u de batterijen op de juiste manier plaatst.
- Gooi gebruikte batterijen weg volgens de geldende milieuvoorschriften. In sommige landen gelden speciale voorschriften voor het weggooien van batterijen. Raadpleeg de plaatselijke autoriteiten.
- Gebruik geen verschillende soorten batterijen of oude en nieuwe batterijen samen.
- Wees voorzichtig als u de afstandsbediening gebruikt. Laat de afstandsbediening niet vallen, ga er niet op staan en mors er geen vloeistof op.
- Leg de afstandsbediening niet in de buurt van een warmtebron, op een plaats waar deze wordt blootgesteld aan direct zonlicht of in een vochtige ruimte.



Voor de klanten in Nederland

Gooi de batterij niet weg maar lever deze in als klein chemisch afval (KCA).

3: Een antenne/videorecorder aansluiten

A

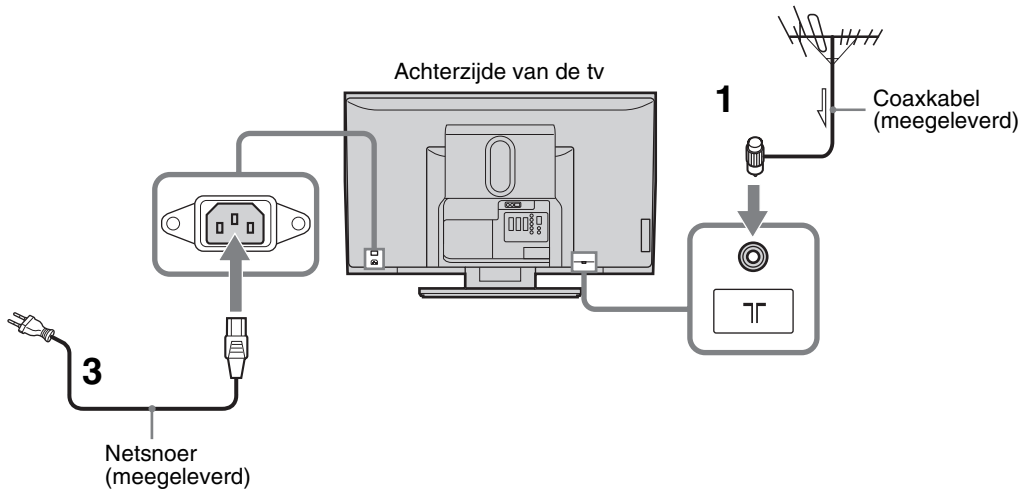

B

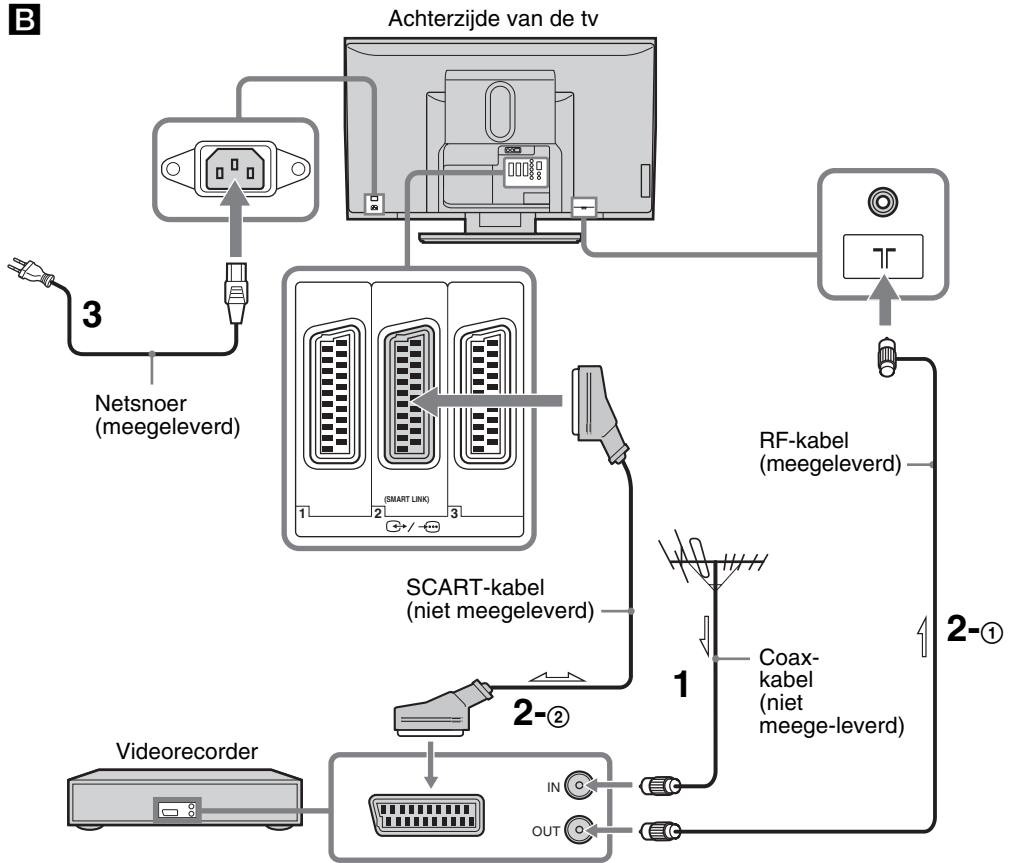

Wordt vervolgd

- 1 Sluit de antenne aan met de meegeleverde coaxkabel.

Als u alleen een antenne aansluit (A)

Sluit de antenne aan op de 7F-aansluiting op de achterzijde van de tv en ga verder met stap 3.

Als u een videorecorder met een antenne aansluit (B)

Sluit de antenne aan op de ingang van de videorecorder.

- 2 Sluit de kabel en de videorecorder aan.

- ① Verbind de uitgang van de videorecorder via de RF-kabel met de 7F-aansluiting op de achterzijde van de tv.
- ② Verbind de SCART-uitgang van de videorecorder via een SCART-kabel met de 2 SCART-aansluiting op de achterzijde van de tv.

- 3 Sluit het meegeleverde netsnoer aan op de AC IN-aansluiting op de achterzijde van de tv.

Opmerking

Plaats het netsnoer pas in het stopcontact nadat u alle aansluitingen hebt voltooid.

- 4 De kabels bundelen.

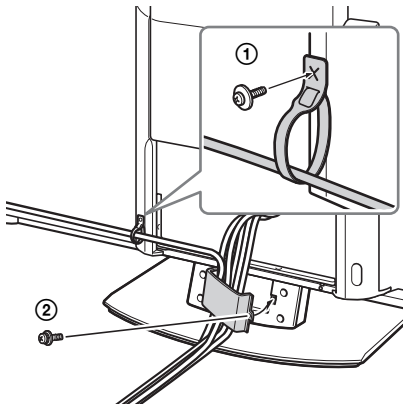

- ① Leid het netsnoer door de kabelbinder en bevestig deze met de meegeleverde schroef aan de rechterzijde van de achterkant.
- ② Verwijder de schroef om zo één kant van het kabeldeksel te openen en leid de kabels erdoor. Draai daarna de schroef weer vast.

4: Voorkomen dat de televisie omvalt

Voor extra stabiliteit kunt u de ankerbevestigingen aan de achterkant van de tv gebruiken voor de wandmontage van de televisie. (De ankerbevestigingen niet verwijderen).

- 1 Leid geschikte kabels door de gaten in de twee schroeven van de kantelbeveiliging aan de achterzijde van de tv.

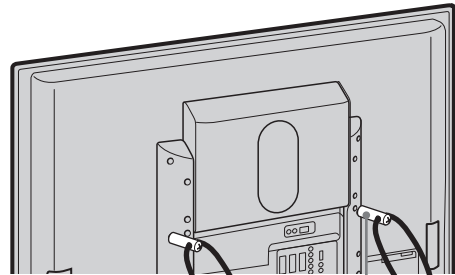

kabel (niet bijgeleverd) schroeven kantelbeveiliging (met gat)

- 2 Veranker de kabels aan een stabiel oppervlak, zoals een muur of pilaar.

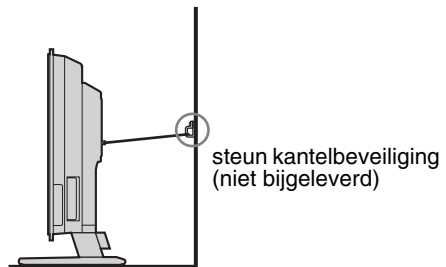

steun kantelbeveiliging (niet bijgeleverd)

5: Borgen van de Euro-netstekker

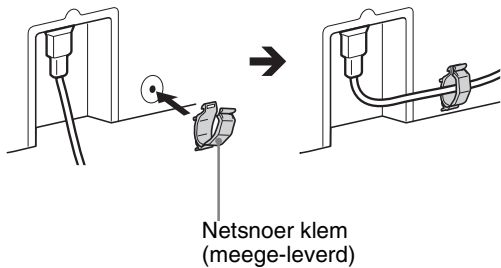
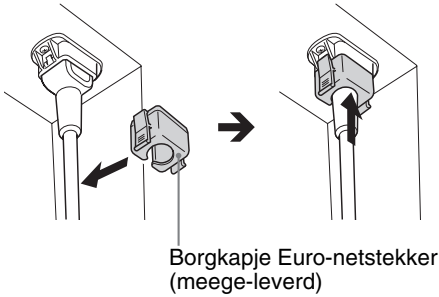

6: De televisie aanzetten

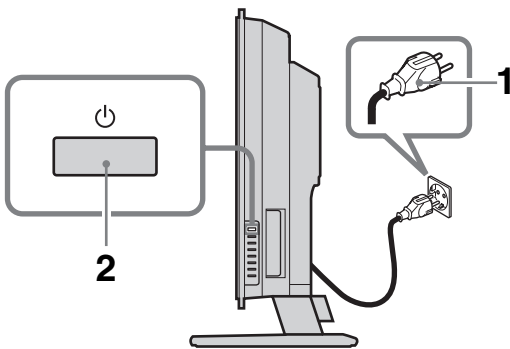

- 1 Sluit de stekker van de tv aan op het stopcontact (220-240V AC, 50 Hz).
- 2 Druk op de knop op de tv (rechterzijde). Wanneer u de tv voor het eerst aanzet, wordt het taalmenu op het scherm weergegeven. Ga verder met "7: De taal en het land selecteren" op pagina 13.
Als de tv stand-by is (het -lampje op de voorzijde van de tv brandt rood), drukt u op TV op de afstandsbediening om de tv aan te zetten.

7: De taal en het land selecteren

Wanneer u de tv voor het eerst aanzet, wordt het menu Language (Taal) op het scherm weergegeven.



- 1 Druk op om de gewenste taal voor de menuschermen te selecteren en druk op OK.



Wordt vervolgd

- 2 Druk op **↑/↓** om het land/gebied te selecteren waarin u de tv gebruikt en druk op **OK**.



Als het land waarin u de televisie wilt gebruiken niet in de lijst wordt weergegeven, selecteert u "-" in plaats van een land.

Er verschijnt een bericht met de mededeling dat de tv automatisch wordt ingesteld. Ga verder met stap "8: De televisie automatisch programmeren" op pagina 14.

8: De televisie automatisch programmeren

Nadat u de taal en het land hebt geselecteerd, wordt het bericht weergegeven dat de tv automatisch wordt geprogrammeerd.

U moet de televisie programmeren om kanalen (tv-uitzendingen) te kunnen ontvangen. Voer de volgende stappen uit om alle beschikbare kanalen te zoeken en op te slaan.



- 1 Druk op OK om "Ja" te selecteren.

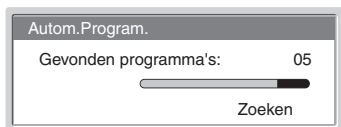

De tv zoekt naar alle beschikbare kanalen. Dit kan enige tijd duren. Wees geduldig en druk niet op knoppen op de tv of op de afstandsbediening. Nadat alle beschikbare kanalen zijn opgeslagen, kunt u de televisie op de normale manier bedienen en wordt het kanaal weergegeven dat is opgeslagen onder kanaalnummer 1.

Als het bericht wordt weergegeven dat u de antenne-aansluitingen moet controleren

Er zijn geen kanalen gevonden. Controleer alle antenne-aansluitingen en druk op OK om de automatische programmering opnieuw te starten.

- 2 Wanneer het menu Programma's sorteren op uw scherm verschijnt, volg dan de stappen 2 tot 3 van "Programma's sorteren" (pagina 30).

Als u de volgorde waarin de kanalen op de tv zijn opgeslagen, niet wijzigt, ga dan naar stap 3.



- 3 Druk op MENU om dit menu te sluiten.

Alle beschikbare kanalen zijn nu op de televisie ingesteld.

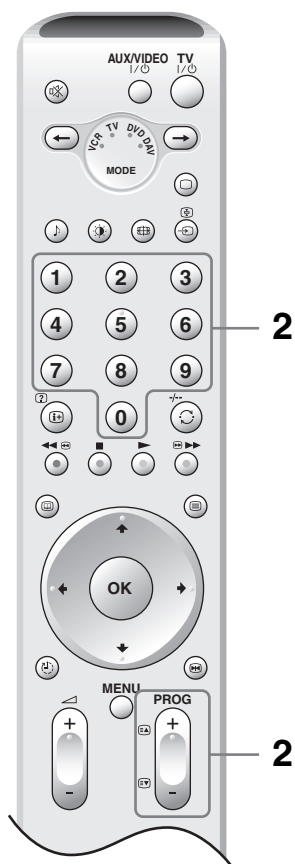
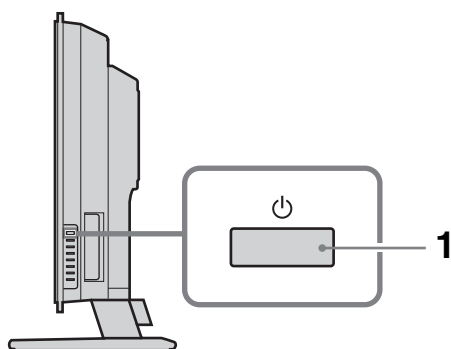
Televisie kijken











1 Druk op de knop  op de tv (rechterzijde) om de tv aan te zetten.

Als de tv stand-by is (het -lampje op de voorzijde van de tv brandt rood), drukt u op TV  op de afstandsbediening om de tv aan te zetten.

2 Druk op de cijfertoetsen of op PROG +/- om een tv-kanaal te selecteren.

Als u kanaal 10 of hoger wilt selecteren met de cijfertoetsen, drukt u binnen drie seconden op de tweede cijfertoets.

Overige handelingen

Als u dit wilt	Doet u dit
De tv tijdelijk uitschakelen (stand-by)	Druk op TV  .
De tv volledig uitschakelen	Druk op  op de tv (rechterzijde).
Het volume aanpassen	Druk op  + (verhogen) /- (verlagen)
Het geluid dempen	Druk op  . Druk nogmaals op de toets om het geluid te herstellen.
Terug naar het vorige kanaal waarnaar u (gedurende meer dan vijf seconden) hebt gekeken	Druk op  .
De programma-indextabel weergeven	Druk op OK. Als u een kanaal wilt selecteren, drukt u op  /  en daarna op OK. Als u de indextabel met ingangssignalen wilt weergeven, zie pagina 18.
De tv na een bepaalde tijd automatisch stand-by zetten – Slaapstand	Druk op  . Zie pagina 28 voor meer informatie.
Het beeld op het scherm tijdelijk vastzetten	Druk op  . Druk nogmaals op de toets om te annuleren.

Toegang tot teletekst

Druk op . Telkens als u op drukt, wordt het scherm als volgt gewijzigd:
 Teletekst → Teletekst over het tv-beeld (gemengde modus) → Geen teletekst (de teletekstservice wordt afgesloten)
 U selecteert een pagina door op de cijfertoetsen of PROG +/- te drukken.
 Druk op / om een pagina vast te zetten.
 Druk op / als u verborgen informatie wilt weergeven.

Tips

- Zorg dat het ontvangen signaal goed is aangezien er anders fouten in de tekst kunnen ontstaan.
- De meeste tv-kanalen zenden teletekst uit. Voor informatie over het gebruik van deze service selecteert u de indexpagina (gewoonlijk pagina 100).
- Als onderaan op de teletekstpagina vier gekleurde opties worden weergegeven, is Fastext beschikbaar. Fastext biedt snel en gemakkelijk toegang tot pagina's. Druk op de overeenkomstige gekleurde toets om de pagina weer te geven.

Toegang tot NextView

NextView is een elektronische programmagids.

- 1 Als een kanaal dat de NextView-service biedt is geselecteerd ("NextView" wordt weergegeven zodra deze gegevens beschikbaar zijn), drukt u op .
- 2 Druk op /// om de weergegeven optie te selecteren en druk ter bevestiging op OK.
 U schakelt NextView uit door nogmaals op te drukken.

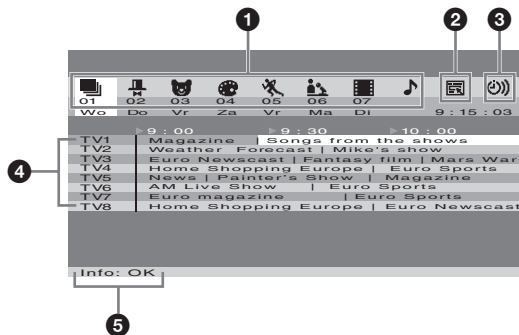

- 1 (Alles)/ (Entertainment)/ (Kinderen)/ (Kunst)/ (Sport)/ (Nieuws)/ (Films)/ (Muziek):
 Hiermee sorteert u programma's op categorie.
- 2 (alleen indien meer dan acht kanalen NextView aanbieden):
 Hiermee maakt u een kanalenlijst. U kunt maximaal acht kanalen opslaan. Selecteer "Auto ►" als u de fabrieksinstellingen voor de kanalen wilt herstellen.

- 3 :
 Toont een lijst met herinneringen (zie "5 Info" voor meer informatie).

- 4 **Programma's:**
 Hier wordt de programmalijs op tijd weergegeven wanneer de tv 50% of minder van de NextView-gegevens ontvangt ("NextView" wordt oranje weergegeven als er een kanaal wordt geselecteerd) en op tijd en kanaal wanneer meer dan 50% van de NextView-gegevens worden ontvangen ("NextView" wordt zwart weergegeven als er een kanaal wordt geselecteerd). Het percentage kan per gebied verschillen.

- 5 **Info:**
 Geeft een beschrijving van het programma weer. Druk op de rode knop om het programma op te nemen (alleen met videorecorders die SmartLink en programmeren met timer ondersteunen). Druk op de groene knop om een herinnering weer te geven als het programma wordt uitgezonden. U kunt maximaal vijf programma's instellen.

Opmerkingen

- Er worden verkeerde tekens op het scherm weergegeven als de taal die NextView gebruikt niet overeenstemt met de taal die op de tv is ingesteld. Stel "Taal" in op de taal die voor NextView wordt gebruikt (pagina 29). Stel "Land" in op het land/gebied waarin het NextView-programma wordt uitgezonden (pagina 29).
- "Opnemen" en "Herinnering" zijn niet beschikbaar zodra het programma eenmaal is begonnen.

Het beeldformaat handmatig aanpassen aan de uitzending

Druk herhaaldelijk op  om te kiezen uit Wide (breedbeeld), Smart, 4:3, 14:9 of Zoom.

Wide (breedbeeld)

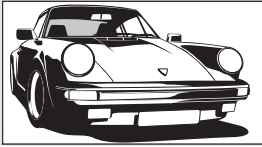

Geeft breedbeelduitzendingen (16:9) weer in de juiste verhoudingen.

Smart*

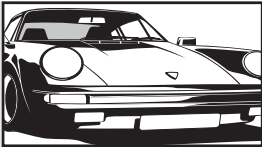

Geeft normale 4:3-uitzendingen weer met een nagebootst breedbeeldeffect. Het 4:3-beeld wordt uitgerekt, zodat het beeld schermvullend wordt.

4:3

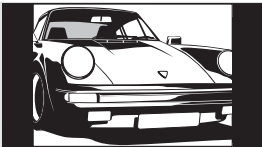

Geeft normale 4:3-uitzendingen (dat wil zeggen, geen breedbeeld) weer in de juiste verhoudingen.

14:9*

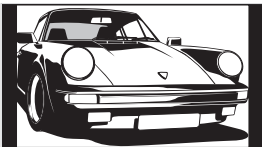

Geeft 14:9-uitzendingen weer in de juiste verhoudingen. Daardoor zijn zwarte balken zichtbaar op het scherm.

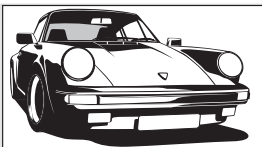

Zoom*



Geeft cinemascopie-uitzendingen (letterbox-formaat) weer in de juiste verhoudingen.

* De boven- of onderkant van het beeld kan gedeeltelijk worden weggesneden.

Tips

- In plaats hiervan kunt u "Auto formaat" instellen op "Aan". De tv selecteert dan automatisch de meest geschikte instelling voor de uitzending (pagina 25).
- U kunt het zichtbare deel van het beeld aanpassen als u Smart, 14:9 of Zoom selecteert. Druk op / om het beeld omhoog of omlaag te schuiven (bijvoorbeeld om de ondertitels te lezen).

Beelden kijken via de aangesloten apparatuur

Schakel het aangesloten apparaat aan en voer een van de volgende stappen uit.



Voor apparatuur die is aangesloten op de SCART-aansluitingen met een volledige 21-pins SCART-kabel







Start de weergave op het aangesloten apparaat. Het beeld van het aangesloten apparaat verschijnt op het scherm.



Voor een automatisch geprogrammeerde videorecorder (pagina 11)

Druk op PROG +/- of de cijfertoetsen om het videokanaal te selecteren.





Voor andere apparaten

Druk meerdere malen op / tot het juisteingangssymbool (zie hieronder) op het scherm verschijnt.

1/1, 2/2, 3/3:



Audio/video- of RGB-ingangssignaal via de SCART-aansluiting /1, 2 of 3.  wordt alleen weergegeven als een RGB-bron is aangesloten.







4:

Componentingangssignaal via de Y, Pb/Cb, Pr/Cr-aansluitingen /4 en audio-ingangssignaal via de L/G/S/I, R/D/D/D-aansluitingen /4.

5:

Het digitale audio-/videosaal wordt doorgegeven via de HDMI IN 5-aansluiting. Het audio-ingangssignaal is alleen analoog als de apparatuur is aangesloten via de DVI- en audio-uitgang.

6/S6:

Video-ingangssignaal via de video-aansluiting 6 en audio-ingangssignaal via de audio-aansluiting L/G/S/I (MONO), R/D/D/D-aansluitingen 6. S6 verschijnt alleen als het apparaat is aangesloten op de S-video-aansluiting S6 in plaats van de video-aansluiting 6 en het S-video-ingangssignaal wordt doorgegeven via de S-video-aansluiting S6.



Overige handelingen

Als u dit wilt

Doet u dit

De normale werking van de televisie herstellen Druk op .

De indextabel met ingangssignalen weergeven

Druk eerst op OK en vervolgens op . Als u een ingangsbron wilt selecteren, drukt u op / en daarna op OK.

Het menu gebruiken

Navigeren in de menu's

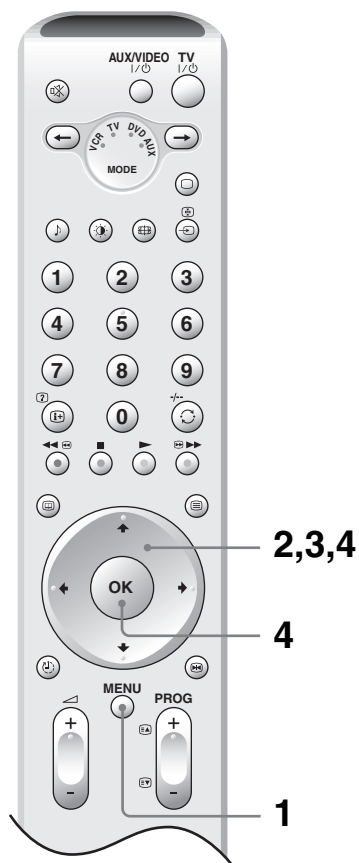

- 1 Druk op MENU om het menu weer te geven.
- 2 Druk op **↑/↓** om een menupictogram te selecteren.
- 3 Druk op **↑/↓/←/→** om een optie te selecteren.
- 4 Druk op **↑/↓/←/→** om de instelling te wijzigen/in te stellen en druk daarna op OK.
Druk op MENU als u het menu wilt verlaten. Als u wilt terugkeren naar het laatste scherm, drukt u op **←**.

Overzicht van de menu's

De volgende opties zijn beschikbaar in de verschillende menu's. Voor informatie over de navigatie in de menu's zie pagina 19.

Raadpleeg de pagina tussen haakjes voor meer informatie over elk menu.

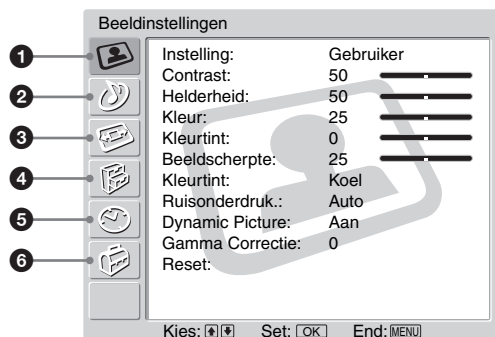

1 Beeldinstellingen

- Instelling (21)
- Contrast/Helderheid/Kleur/Kleurtint/Beeldscherpte (21)
- Kleurtint (21)
- Ruisonderdruk. (22)
- Dynamic Picture (22)
- Gamma Correctie (22)
- Reset (22)

2 Geluidsinstellingen

- Effect (23)
- Hoge tonen/Lage tonen/Balans (23)
- Auto volume (23)
- 2-talig (24)
- Woofer Volume (24)
-  Volume (24)
-  2-talig (24)
- Reset (24)

3 Beeldregeling

- Auto formaat (25)
- Beeldinstelling (25)
- Beeld verschuiven (25)
 - V shift/H shift/Reset

4 Kenmerken

- Power Saving (26)
- Speaker (26)
- Screen Saver (27)
- AV2 uitgang (27)
- Beeld Uit (27)
- Logo Verlicht (27)

5 Timer

- Sleep Timer (28)
- Autom. uitsch. (28)

6 Instellingen

- Auto Start (29)
- Taal (29)
- Land (29)
- Autom.Program. (30)
- Programma's sorteren (30)
- Programmanaam (30)
- AV voorkeuze (31)
 - Naam/Overslaan
- Handmatig programmeren (31)
 - Programma/Systeem/Kanaal/Naam/AFT/Audio Filter/Overslaan/Decoder/Bevestigen

Opmerking

Welke opties u kunt aanpassen hangt af van de situatie. Alleen de beschikbare opties worden weergegeven.

Het menu Beeldinstellingen

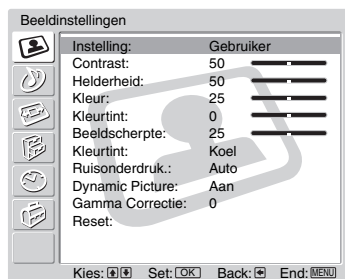

U kunt de onderstaande opties selecteren in het menu Beeldinstellingen. In "Navigeren in de menu's" (pagina 19) wordt uitgelegd hoe u opties selecteert.

Tip

Als u "Instelling" instelt op "Demo" of "Standaard", kunt u alleen "Instelling", "Contrast", "Kleurtint", "Ruisonderdruk", en "Reset" aanpassen.

Instelling

Hiermee selecteert u de beeldmodus.

- 1 Druk op OK om "Instelling" te selecteren.
- 2 Druk op \uparrow/\downarrow om een van de volgende beeldmodi te selecteren en druk daarna op OK.

Demo: Voor beeld met meer contrast en scherpte.

Standaard: Voor standaardbeeld. Deze instelling wordt aanbevolen voor home entertainment.

Gebruiker: Hiermee kunt u voorkeursinstellingen opslaan.

Tip

U kunt de beeldmodus ook wijzigen door herhaaldelijk op OK te drukken.

Contrast/Helderheid/Kleur/Kleurtint/Beeldscherpte

- 1 Druk op OK om de optie te selecteren.
- 2 Druk op \leftarrow/\rightarrow om het niveau in te stellen en druk daarna op OK.

Tip

"Kleurtint" kan alleen worden aangepast voor NTSC-keursignalen (zoals op Amerikaanse videobanden).

Kleurtint

- 1 Druk op OK om "Kleurtint" te selecteren.
- 2 Druk op \uparrow/\downarrow om een van de volgende opties te selecteren en druk daarna op OK.

Koel: Geeft witte kleuren een blauwe tint.

Neutraal: Geeft witte kleuren een neutrale tint.

Warm: Geeft witte kleuren een rode tint.

Ruisonderdruk.

Hiermee onderdrukt u de beeldruis (sneeuw) in een zwak ontvangstsignaal.

- 1** Druk op OK om "Ruisonderdruk." te selecteren.
- 2** Druk op **↑/↓** om een van de volgende opties te selecteren en druk daarna op OK.

Auto: Onderdrukt automatisch de beeldruis.

Hoog/Laag/Uit: Hiermee wijzigt u de sterkte van de ruisonderdrukking.

CNR: Vermindert de beeldruis wanneer de animatie-afbeelding wordt ontvangen.

BNR: Onderdrukt blokkerige beeldruis. Dit is van toepassing op een aangesloten dvd-speler/digitale satellietontvanger met MPEG-weergave.

Dynamic Picture

Hiermee verbetert u het beeldcontrast.

- 1** Druk op OK om "Dynamic Picture" te selecteren.
- 2** Druk op **↑/↓** om "Aan" te selecteren en druk op OK.

Gamma Correctie

Hiermee past u de balans tussen lichte en donkere delen van het beeld aan.

- 1** Druk op OK om "Gamma Correctie" te selecteren.
- 2** Druk op **↑/↓** om het niveau in te stellen en druk daarna op OK.

Reset

Hiermee herstelt u de fabrieksinstellingen voor alle beeldinstellingen.

- 1** Druk op OK om "Reset" te selecteren.
- 2** Druk op **↑/↓** om "OK" te selecteren en druk op OK.

Het menu Geluidsinstellingen

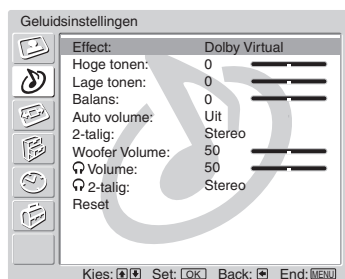

U kunt de onderstaande opties selecteren in het menu Geluidsinstellingen. In "Navigeren in de menu's" (pagina 19) wordt uitgelegd hoe u opties selecteert.

Effect (geluidseffect)

- 1 Druk op OK om "Effect" te selecteren.
- 2 Druk op \uparrow/\downarrow om een van de volgende geluidseffecten te selecteren en druk daarna op OK.

Uit: Geen effect.

Natuurlijk: Verbetert helderheid, details en 'presence' van het geluid met behulp van het "BBE High Definition Sound System ^{*1}".

Dynamisch: Verhoogt helderheid en 'presence' van het geluid voor een betere verstaanbaarheid en natuurlijker klinkende muziek met behulp van het "BBE High Definition Sound System".

Dolby Virtual ^{*2}: Gebruikt de luidsprekers van de televisie om het surroundeffect van een meerkanaalsysteem na te bootsen.

Tips

- U kunt het geluidseffect ook wijzigen door herhaaldelijk op \downarrow te drukken.
- Als u "Auto volume" op "Aan" zet, wordt "Dolby Virtual" automatisch op "Natuurlijk" ingesteld.

^{*1} In licentie gegeven door BBE Sound, Inc. onder USP4638258, 4482866. "BBE" en het BBE-symbool zijn handelsmerken van BBE Sound, Inc.

^{*2} Geproduceerd onder licentie van Dolby Laboratories. "Dolby" en het dubbele-D-symbool $\square\square$ zijn handelsmerken van Dolby Laboratories.

Hoge tonen/Lage tonen/Balans

Hiermee past u geluiden met een hoge (Hoge tonen) of lage toonhoogte (Lage tonen) aan en stelt u de balans tussen de linker- en rechterluidspreker in (Balans).

- 1 Druk op OK om de optie te selecteren.
- 2 Druk op \leftarrow/\rightarrow om het niveau in te stellen en druk daarna op OK.

Auto volume

Hiermee zorgt u dat het volumenniveau gelijk blijft, zelfs wanneer het geluidsvolume schommelt (bijvoorbeeld doordat reclames vaak luider zijn dan programma's).

- 1 Druk op OK om "Auto volume" te selecteren.
- 2 Druk op \uparrow/\downarrow om "Aan" te selecteren en druk op OK.

Tip

Als u "Effect" instelt op "Dolby Virtual", wordt "Auto volume" automatisch ingesteld op "Uit".

**Wordt
vervolgd**

2-talig

Hiermee selecteert u het luidsprekergekluid voor een stereo-uitzending of een tweetalige uitzending.

- 1 Druk op OK om "2-talig" te selecteren.
- 2 Druk op **↑/↓** om een van de volgende opties te selecteren en druk daarna op OK.

Stereo, Mono: Voor een stereo-uitzending.

A/B/Mono: Bij tweetalige uitzendingen selecteert u "A" voor geluidskanaal 1, "B" voor geluidskanaal 2 of "Mono" voor een monokanaal, indien beschikbaar.

Tip

Als u een ander apparaat selecteert dat op de tv is aangesloten, stelt u "2-talig" in op "Stereo", "A" of "B".

Woofers Volume

Hiermee past u het uitgangssignaal van de ingebouwde woofer in de tv aan.

- 1 Druk op OK om "Woofers Volume" te selecteren.
- 2 Druk op **←/→** om het niveau in te stellen en druk daarna op OK.

Volume (hoofdtelefoonvolume)

Hiermee past u het volume van de hoofdtelefoon aan.

- 1 Druk op OK om " Volume" te selecteren.
- 2 Druk op **←/→** om het niveau in te stellen en druk daarna op OK.

2-talig

Hiermee selecteert u het geluid voor de hoofdtelefoon bij een stereo-uitzending of een tweetalige uitzending.

- 1 Druk op OK om " 2-talig" te selecteren.
- 2 Druk op **↑/↓** om een van de volgende opties te selecteren en druk daarna op OK.

Stereo, Mono: Voor een stereo-uitzending.

A/B/Mono: Bij tweetalige uitzendingen selecteert u "A" voor geluidskanaal 1, "B" voor geluidskanaal 2 of "Mono" voor een monokanaal, indien beschikbaar.

Tip

Als u een ander apparaat selecteert dat op de tv is aangesloten, stelt u " 2-talig" in op "Stereo", "A" of "B".

Reset

Hiermee herstelt u de fabrieksinstellingen voor de opties "Hoge tonen", "Lage tonen" en "Balans".

- 1 Druk op OK om "Reset" te selecteren.
- 2 Druk op **↑/↓** om "OK" te selecteren en druk op OK.

Het menu Beeldregeling



U kunt de onderstaande opties selecteren in het menu Beeldregeling. In "Navigeren in de menu's" (pagina 19) wordt uitgelegd hoe u opties selecteert.

Auto formaat

Hiermee wijzigt u automatisch het beeldformaat op basis van het uitgezonden signaal.

- 1 Druk op OK om "Auto formaat" te selecteren.
- 2 Druk op **↑/↓** om "Aan" te selecteren en druk op OK.

Als u de instelling wilt behouden, selecteert u "Uit".

Tips

- Zelfs als u "Aan" of "Uit" hebt geselecteerd voor "Auto formaat", kunt u het beeldformaat altijd wijzigen door herhaaldelijk op **↑/↓** te drukken.
- "Auto formaat" is alleen beschikbaar voor PAL- en SECAM-signalen.

Beeldinstelling

Zie pagina 18 voor meer informatie over de beeldinstelling (beeldformaat).

- 1 Druk op OK om "Beeldinstelling" te selecteren.
- 2 Druk op **↑/↓** om "Smart", "4:3", "14:9", "Zoom" of "Wide" te selecteren (zie pagina 18 voor meer informatie) en druk op OK.

Beeld verschuiven

Hiermee past u de positie van het beeld voor elk beeldformaat aan.

- 1 Druk op OK om "Beeld verschuiven" te selecteren.
- 2 Druk op **↑/↓** om een van de volgende opties te selecteren en druk daarna op OK.

V shift: Past de verticale positie van het beeld aan.

H shift: Past de horizontale positie van het beeld aan.

Reset: Herstelt de fabrieksinstellingen. In plaats van stap 3 uit te voeren, drukt u op **↑/↓** om "OK" te selecteren en drukt u op OK.

- 3 Druk op **↑/↓** (voor verticale verschuiving) of op **←/→** (voor horizontale verschuiving) en druk op OK.

Tip

Als "Beeldinstelling" is ingesteld op "4:3" of "Wide", kan "V shift" niet worden gebruikt.

Het menu Kenmerken

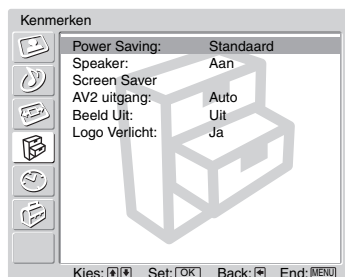

U kunt de onderstaande opties selecteren in het menu Kenmerken. In "Navigeren in de menu's" (pagina 19) wordt uitgelegd hoe u opties selecteert.

Power Saving

Hiermee verlaagt u het stroomverbruik van de televisie.

- 1 Druk op OK om "Power Saving" te selecteren.
- 2 Druk op **↑/↓** om "Minder" te selecteren en druk op OK.

Speaker

Hiermee schakelt u de interne luidsprekers van de tv in/uit.

- 1 Druk op OK om "Speaker" te selecteren.
- 2 Druk op **↑/↓** om "Aan" of "Uit" te selecteren en druk op OK.

Aan: Het geluid van de televisie wordt uitgevoerd via de ingebouwde luidsprekers.
Uit: Het geluid van de televisie wordt uitgevoerd via externe audio-apparatuur die is aangesloten op de **Ⓞ**-audio-uitgangen.

Screen Saver

Met de optie "Screen Saver" kunt u nabeeldvorming verminderen.



- 1 Druk op OK om "Screen Saver" te selecteren.
- 2 Druk op **↑/↓** om "Wit scherm" of "Omtrek" te selecteren en druk op OK.

Wit scherm: Het scherm zal ongeveer 30 minuten wit oplichten. Dit kan helpen de eventuele schermretentie te verwijderen. Druk op een willekeurige toets van de afstandsbediening (behalve **⏏** +/- toetsen) om dit proces te stoppen.

Omtrek: Om beeldretentie te voorkomen zal het beeld regelmatig een stukje verschuiven.

Druk op **↑/↓** om "Aan" of "Uit" te selecteren en druk op OK.

AV2 uitgang

Hiermee stelt u in dat een signaal wordt uitgevoerd via de aansluiting met de aanduiding  op de achterzijde van de tv. Als u een videorecorder aansluit op de -aansluiting, kunt u de apparatuur opnemen die is aangesloten op andere aansluitingen van de tv.

- 1 Druk op OK om "AV2 uitgang" te selecteren.
- 2 Druk op  om een van de volgende opties te selecteren en druk daarna op OK.

Auto: Voert datgene uit wat op het scherm wordt weergegeven.

TV: Voert het uitgezonden signaal van de antenne uit.

AV1: Voert signalen uit van apparatuur die is aangesloten op de -aansluiting.



AV3: Voert signalen uit van apparatuur die is aangesloten op de -aansluiting.

AV6: Voert signalen uit van apparatuur die is aangesloten op de -aansluiting.

Beeld Uit

Hiermee schakelt u het beeld uit. U kunt naar het geluid luisteren terwijl het beeld uitstaat.

- 1 Druk op OK om "Beeld Uit" te selecteren.
- 2 Druk op  om "Aan" te selecteren en druk op OK.

Het lampje  (Beeld Uit) op de tv (voorzijde) brandt groen. U herstelt het beeld door op een toets te drukken (behalve  +/- en ).

Logo Verlicht

Hiermee verlicht u het SONY-logo op de tv (voorzijde).

- 1 Druk op OK om "Logo Verlicht" te selecteren.
- 2 Druk op  om "Ja" te selecteren en druk op OK.

Het menu Timer

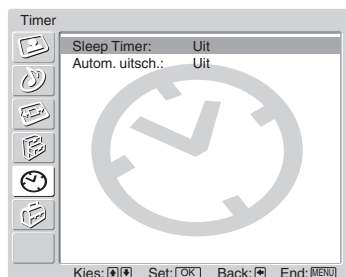

U kunt de onderstaande opties selecteren in het menu Timer. In "Navigeren in de menu's" (pagina 19) wordt uitgelegd hoe u opties selecteert.

Sleep Timer

Hiermee stelt u een tijdsduur in waarna de televisie automatisch stand-by wordt gezet.

- 1 Druk op OK om "Sleep Timer" te selecteren.
- 2 Druk op **↑/↓** om de gewenste tijdsduur te selecteren ("30min"/"60min"/"90min"/"120min") en druk op OK.

Het **⏻**-lampje (Sleep Timer) op de tv (voorzijde) brandt oranje.

Tips

- U kunt de sleep timer instellen door herhaaldelijk op **⏻** te drukken.
- Als u de televisie uitschakelt en weer inschakelt, wordt "Sleep Timer" weer ingesteld op "Uit".
- Het bericht "Sleep Timer eindigt spoedig. Uitschakeling volgt." wordt één minuut voordat de televisie op stand-by wordt gezet op het scherm weergegeven.
- Als u op **⊕/?** drukt, wordt de resterende tijd voordat de televisie op stand-by wordt gezet (in minuten) op het scherm weergegeven.

Autom. uitsch.

Hiermee stelt u in dat de tv automatisch stand-by wordt gezet wanneer u de ingangbron selecteert en er geen ingangssignaal wordt ontvangen van de aangesloten apparatuur. In de tv-modus staat de functie voor automatisch uitschakelen altijd op "Aan".

- 1 Druk op OK om "Autom. uitsch." te selecteren.
- 2 Druk op **↑/↓** om "Aan" te selecteren en druk op OK.

Het menu Instellingen

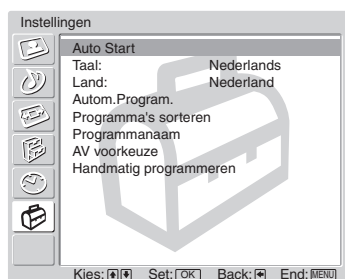

U kunt de onderstaande opties selecteren in het menu Instellingen. In "Navigeren in de menu's" (pagina 19) wordt uitgelegd hoe u opties selecteert.

Auto Start

Hiermee start u het menu dat ook wordt weergegeven wanneer u de tv voor het eerst gebruikt. U kunt hiermee de taal en het land of gebied selecteren, en alle beschikbare kanalen programmeren. Normaal gesproken hoeft u deze bewerking niet uit te voeren, omdat de taal en het land of gebied al zijn geselecteerd en de kanalen al zijn geprogrammeerd tijdens het installeren van de tv (pagina 13, 14). Deze optie geeft u echter de gelegenheid het proces te herhalen (bijv. om na een verhuizing de tv opnieuw te programmeren).

- 1 Druk op OK om "Auto Start" te selecteren.
- 2 Druk op OK om "Ja" te selecteren.
Het taalmenu wordt op het scherm weergegeven.
- 3 Volg de stappen van "7: De taal en het land selecteren" (pagina 13) en "8: De televisie automatisch programmeren" (pagina 14).

Taal

Hiermee selecteert u de taal waarin de menu's worden weergegeven.

- 1 Druk op OK om "Taal" te selecteren.
- 2 Druk op **↑/↓** om de taal te selecteren en druk op OK.
Alle menu's worden nu weergegeven in de geselecteerde taal.

Land

Hiermee selecteert u het land of gebied waarin u de televisie gebruikt.

- 1 Druk op OK om "Land" te selecteren.
- 2 Druk op **↑/↓** om het land/gebied te selecteren waarin u de tv gebruikt en druk op OK.
Als het land waarin u de televisie wilt gebruiken niet in de lijst wordt weergegeven, selecteert u "-" in plaats van een land.

Autom.Program.

Hiermee programmeert u alle beschikbare kanalen.

Gewoonlijk hoeft u deze bewerking niet uit te voeren, omdat de kanalen al worden ingesteld wanneer u de tv voor het eerst gebruikt (pagina 14). Via deze optie kunt u dit proces echter herhalen (bijvoorbeeld om de tv opnieuw te programmeren nadat u bent verhuisd of om nieuwe kanalen te zoeken).

- 1 Druk op OK om "Autom.Program." te selecteren.
- 2 Volg stap 1 van "8: De televisie automatisch programmeren" (pagina 14).

Nadat alle beschikbare kanalen zijn geprogrammeerd, kunt u de televisie op de normale manier bedienen.

Programma's sorteren

Hiermee wijzigt u de volgorde waarin de kanalen op de tv zijn opgeslagen

- 1 Druk op OK om "Programma's sorteren" te selecteren.
- 2 Druk op **↑/↓** om het kanaal te selecteren dat u naar een nieuwe positie wilt verplaatsen en druk op OK.
- 3 Druk op **↑/↓** om de nieuwe positie voor het kanaal te selecteren en druk op OK.

Herhaal de stappen 2 en 3 als u andere kanalen wilt verplaatsen.

Programmanaam

Hiermee stelt u de gewenste kanaalnaam van maximaal vijf letters of cijfers in. De naam wordt kort op het scherm weergegeven wanneer het kanaal wordt geselecteerd. (Namen van kanalen worden gewoonlijk automatisch overgenomen van teletekst (indien beschikbaar).)

- 1 Druk op OK om "Programmanaam" te selecteren.
- 2 Druk op **↑/↓** om het kanaal te selecteren dat u een naam wilt geven en druk op OK.
- 3 Druk op **↑/↓/←/→** om de gewenste letter of het gewenste cijfer te selecteren (druk op "□" voor een spatie) en druk op OK.

Als u het verkeerde teken invoert

Druk op **↑/↓/←/→** om **☐/☐** te selecteren en druk herhaaldelijk op OK tot het verkeerde teken is geselecteerd. Druk vervolgens op **↑/↓/←/→** om het juiste teken te selecteren en druk op OK.

- 4 Herhaal stap 3 tot de naam naar wens is.
- 5 Druk op **↑/↓/←/→** om "End" te selecteren en druk op OK.

AV voorkeuze

U hebt de keuze uit de onderstaande opties.

- 1 Druk op OK om "AV voorkeuze" te selecteren.
- 2 Druk op **↑/↓** om de gewenste ingangsbron te selecteren en druk op OK.
- 3 Druk op **↑/↓** om de gewenste optie te selecteren en druk op OK.

Optie	Beschrijving
Naam	Hiermee stelt u een naam in voor een apparaat dat is aangesloten op de aansluitingen aan de zij- of achterkant. Deze naam wordt kort op het scherm weergegeven wanneer het apparaat wordt geselecteerd. Druk op ↑/↓ om een van de volgende opties te selecteren en druk daarna op OK. Identificatielabels apparatuur: Gebruikt een van deze vaste namen. Wijzig: Hiermee maakt u uw eigen naam. Voer de stappen 3 tot en met 5 onder "Programmanaam" (pagina 30) uit.
Overslaan	Slaat een ingangsbron waarop geen apparatuur is aangesloten over wanneer u op ↑/↓ drukt om de ingangsbron te selecteren. Druk op OK nadat u deze optie hebt geselecteerd.

Handmatig programmeren

Druk voordat u "Naam"/"AFT"/"Audio Filter"/"Overslaan"/"Decoder" selecteert op PROG +/- om het programmanummer voor het kanaal te selecteren. U kunt geen programmanummer selecteren dat is ingesteld op Overslaan (pagina 33).

- 1 Druk op OK om "Handmatig programmeren" te selecteren.
- 2 Druk op **↑/↓** om een van de volgende opties te selecteren en druk daarna op OK.

Optie	Beschrijving
Programma	Stelt de programmakanalen handmatig in.
Systeem	<ol style="list-style-type: none"> <li data-bbox="596 201 1229 253">1 Druk op / om "Programma" te selecteren en druk op OK.
Kanaal	<ol style="list-style-type: none"> <li data-bbox="596 253 1229 344">2 Druk op / om het programmanummer te selecteren dat u handmatig wilt instellen (als u een videorecorder instelt, selecteert u kanaal 0). Druk daarna op . <li data-bbox="596 344 1229 401">3 Druk op / om "Systeem" te selecteren en druk op OK. Opmerking Afhankelijk van het land dat u hebt geselecteerd voor "Land" (pagina 29), is deze optie mogelijk niet beschikbaar. <li data-bbox="596 401 1229 687">4 Druk op / om een van de volgende televisiesystemen te selecteren en druk daarna op B/G: Voor West-Europese landen/gebieden D/K: Voor Oost-Europese landen/gebieden I: Voor het Verenigd Koninkrijk L: Voor Frankrijk <li data-bbox="596 687 1229 744">5 Druk op / om "Kanaal" te selecteren en druk op OK. <li data-bbox="596 744 1229 801">6 Druk op / om "S" (voor kabelkanalen) of "C" (voor gewone kanalen) te selecteren en druk op . <li data-bbox="596 801 1229 1258">7 Stel de kanalen als volgt in. Als u het kanaalnummer (frequentie) niet weet Druk op / om het eerstvolgende beschikbare kanaal te zoeken. Zodra een kanaal is gevonden, stopt de televisie met zoeken. Als u verder wilt zoeken, drukt u op / Als u het kanaalnummer (frequentie) wel weet Druk op de cijfertoetsen om het kanaalnummer van de gewenste zender of van de videorecorder in te voeren. <li data-bbox="596 1068 1229 1096">8 Druk op OK. <li data-bbox="596 1096 1229 1153">9 Druk op om "Bevestigen" te selecteren en druk op OK. <li data-bbox="596 1153 1229 1258">10 Druk op om "OK" te selecteren en druk op OK. Herhaal de bovenstaande stappen als u nog meer kanalen handmatig wilt instellen.
Naam	<p data-bbox="596 1258 1229 1344">Hiermee stelt u de gewenste naam van maximaal vijf letters of cijfers in voor het geselecteerde kanaal. Deze naam wordt kort op het scherm weergegeven wanneer het kanaal wordt geselecteerd.</p> <ol style="list-style-type: none"> <li data-bbox="596 1344 1229 1401">1 Voer de stappen 3 tot en met 5 onder "Programmanaam" uit. (pagina 30) <li data-bbox="596 1401 1229 1458">2 Druk op om "Bevestigen" te selecteren en druk op OK. <li data-bbox="596 1458 1229 1513">3 Druk op om "OK" te selecteren en druk op OK.

Optie	Beschrijving
AFT	<p>Hiermee kunt u de fijnafstemming van het geselecteerde programmanummer handmatig aanpassen om zo nodig de beeldkwaliteit te verbeteren. (Meestal wordt deze fijnafstemming automatisch uitgevoerd.)</p> <ol style="list-style-type: none"> 1 Druk op / om de fijnafstemming aan te passen in een bereik van -15 tot +15 en druk op OK. 2 Druk op om "Bevestigen" te selecteren en druk op OK. 3 Druk op om "OK" te selecteren en druk op OK. <p>Als u de optie voor automatische fijnafstemming weer wilt activeren, selecteert u "Aan" in stap 1.</p>
Audio Filter	<p>Hiermee verbetert u het geluid voor afzonderlijke kanalen in het geval van vervorming bij mono-uitzendingen. Soms kan een niet-standaard uitzendingsignaal het geluid vervormen of ertoe leiden dat het geluid af en toe wegvalt wanneer u een monoprogramma bekijkt.</p> <ol style="list-style-type: none"> 1 Druk op / om "Laag" of "Hoog" te selecteren en druk op OK. Als het geluid niet wordt vervormd, wordt aanbevolen de fabrieksinstelling "Uit" voor deze optie te handhaven. 2 Druk op om "Bevestigen" te selecteren en druk op OK. 3 Druk op om "OK" te selecteren en druk op OK. <p>Opmerking U kunt geen stereogeluid of tweetalig geluid ontvangen als "Laag" of "Hoog" is geselecteerd.</p>
Overslaan	<p>Hiermee slaat u ongebruikte kanalen over wanneer u op PROG +/- drukt om kanalen te selecteren. (U kunt een overgeslagen kanaal nog steeds selecteren met de cijfertoetsen.)</p> <ol style="list-style-type: none"> 1 Druk op / om "Ja" te selecteren en druk op OK. 2 Druk op om "Bevestigen" te selecteren en druk op OK. 3 Druk op om "OK" te selecteren en druk op OK. <p>Als u een overgeslagen kanaal wilt herstellen, selecteert u "Nee" in stap 1.</p>
Decoder	<p>Hiermee kunt u gecodeerde kanalen bekijken en opnemen als u een decoder gebruikt die rechtstreeks of via een videorecorder is aangesloten op SCART-aansluiting /2.</p> <p>Opmerking Afhankelijk van het land dat u hebt geselecteerd voor "Land" (pagina 29), is deze optie mogelijk niet beschikbaar.</p> <ol style="list-style-type: none"> 1 Druk op / om "Aan" te selecteren en druk op OK. 2 Druk op om "Bevestigen" te selecteren en druk op OK. 3 Druk op om "OK" te selecteren en druk op OK. <p>Als u deze functie achteraf wilt annuleren, selecteert u "Uit" in stap 1.</p>

Optionele apparatuur aansluiten

U kunt allerlei optionele apparaten op uw televisie aansluiten. Verbindingskabels worden niet bijgeleverd.

Aansluiten op de televisie (rechterzijde)

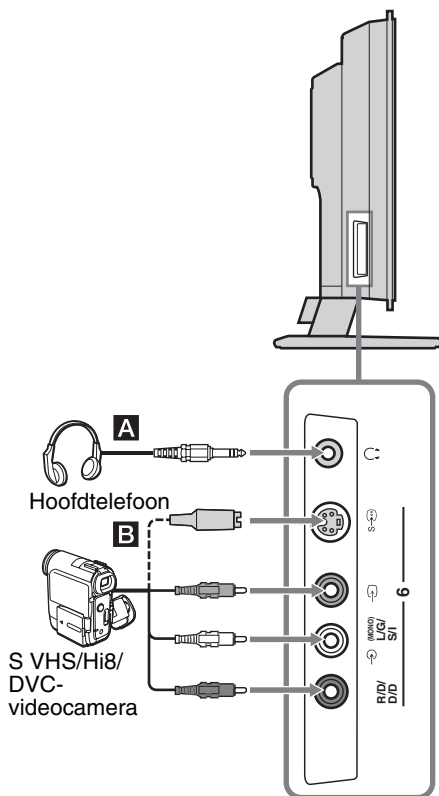

Als u dit wilt aansluiten

Hoofdtelefoon **A**

Doet u dit

Sluit de hoofdtelefoon aan op de C-aansluiting als u het geluid van de tv via de hoofdtelefoon wilt beluisteren.

S VHS/Hi8/DVC-videocamera **B**

Sluit de camera aan op de S-video-aansluiting S-VIDEO of op de video-aansluiting L/G/S/I en op de audio-aansluitingen R/D/D. Om beeldruis te voorkomen mag u de videocamera niet aansluiten op de video-aansluiting L/G/S/I en de S-video-aansluiting S-VIDEO tegelijk. Als u mono-apparatuur aansluit, moet u deze aansluiten op de L/G/S/I-aansluitingen L/G/S/I en "2-talig" instellen op "A" (pagina 24).

Aansluiten op de televisie (zijkant)

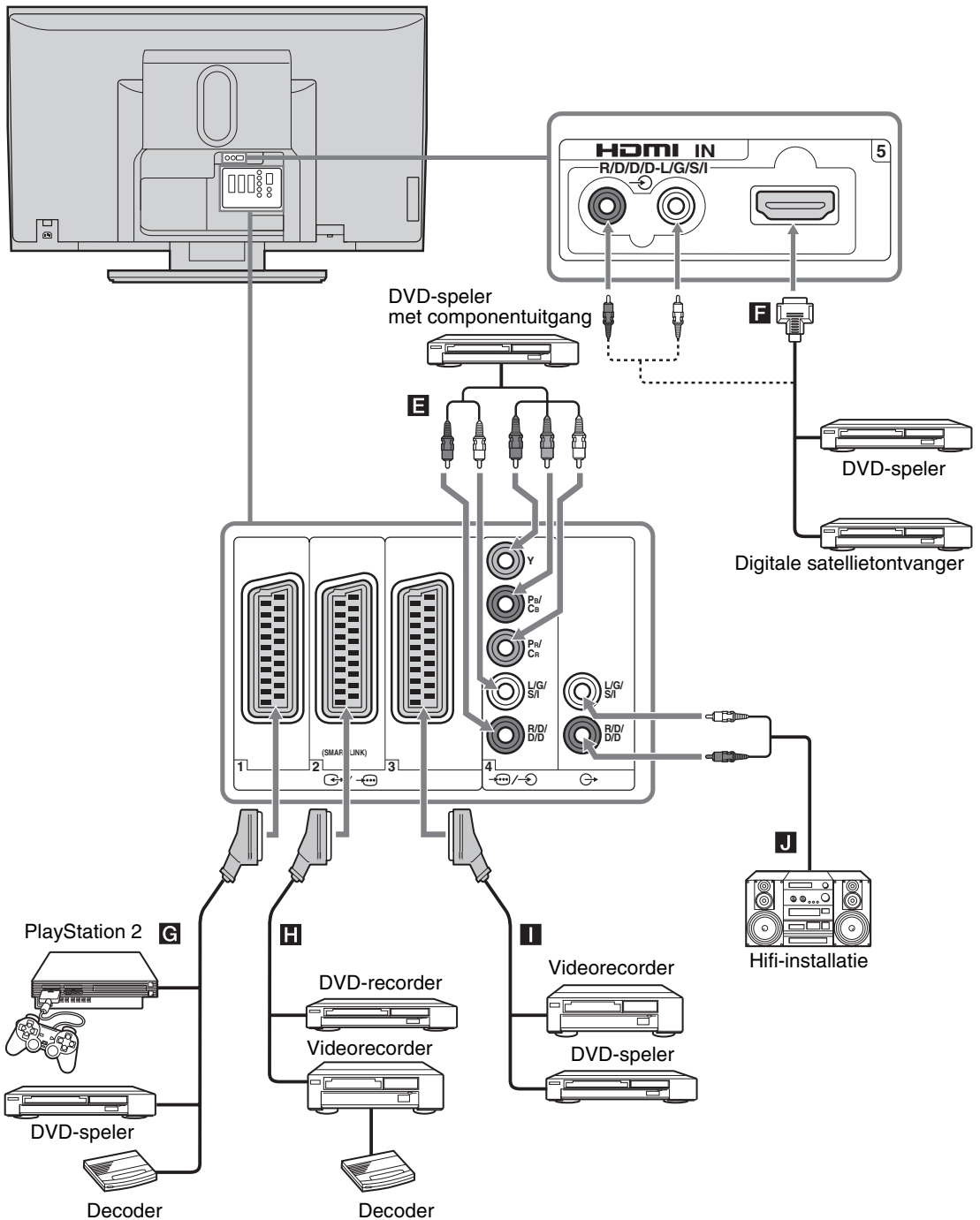



Optionele apparatuur gebruiken

Wordt vervolgd

Als u dit wilt aansluiten

Doet u dit



DVD-speler met componentuitgang **C**

Sluit de recorder aan op de componentaansluiting en de audio-aansluitingen / 4. Het component signaal met het 576p-signaal en het audiosignaal worden geleverd door de DVD-speler.



Digitale satellietontvanger of DVD-speler **D**

Sluit het apparaat aan op de HDMI IN 5-aansluiting als dit een HDMI-aansluiting heeft. De digitale video- en audiosignalen zijn afkomstig van de digitale satellietontvanger. Als het apparaat wel een DVI-aansluiting heeft maar geen HDMI-aansluiting, verbindt u de DVI-aansluiting via een DVI-HDMI-verloopstuk (niet bijgeleverd) met de HDMI IN 5-aansluiting en verbindt u de audio-uitgangen van het apparaat met de HDMI IN 5-aansluitingen voor audio in. Digitale video- en analoge audiosignalen worden ontvangen van de apparatuur.

"PlayStation 2", DVD-speler of decoder **E**

Sluit dit apparaat aan op de SCART-aansluiting / 1. Als u de decoder aansluit, wordt het gecodeerde signaal van de tv-tuner naar de decoder gezonden, waarna het gedecodeerde signaal van de decoder naar de tv wordt gezonden. In dit geval is decodering mogelijk als u "AV2 uitgang" instelt op "TV" (pagina 27).

DVD- of videorecorder die SmartLink ondersteunt **F**

Sluit dit apparaat aan op de SCART-aansluiting / 2. SmartLink is een rechtstreekse verbinding tussen de televisie en een video- of DVD-recorder. Raadpleeg de gebruiksaanwijzing van de video- of DVD-recorder voor meer informatie over SmartLink.

Videorecorder **G**

Zie pagina 11 voor meer informatie.

Hifi-geluidsinstallatie **H**

Sluit deze aan op de -audio-uitgangen als u het geluid van de tv wilt beluisteren via de hifi-geluidsinstallatie. Als u het geluid van de luidsprekers van de tv wilt uitschakelen, stelt u "Speaker" in op "Uit" (pagina 26).

De afstandsbediening programmeren

Deze afstandsbediening is geprogrammeerd voor Sony televisies, de meeste Sony DVD's, videorecorders en hulpsystemen (DAV, DTT-receiver, home theatre, enz.). Om videorecorders en DVD's van andere fabrikanten (en sommige andere Sony videorecorders, DVD's en hulpsystemen) te bedienen, gaat u als volgt te werk om de afstandsbediening te programmeren.

Opmerking

Voor u begint, zoekt u de code van drie cijfers voor uw merk DVD, videorecorder of hulpsysteem bij "Fabrikantcodes" op pagina 37.

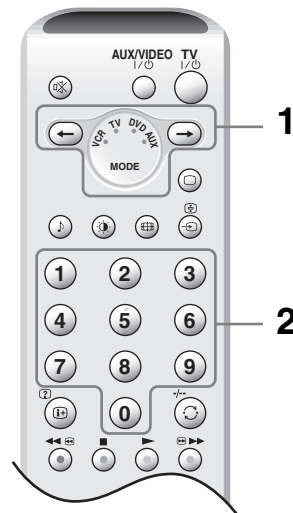

1 De videorecorder of DVD programmeren:

Hou  gedurende ongeveer zes seconden ingedrukt tot de groene VCR- en DVD-lampjes knipperen.

Sony hulpsystemen programmeren:

Hou  gedurende ongeveer zes seconden ingedrukt tot het groene AUX-lampje knippert.

2 Terwijl de juiste lampjes knipperen, drukt u op de cijfertoetsen om alle codes van drie cijfers in te geven voor het merk van uw apparatuur (pagina 37).

Het groene lampje brandt tijdelijk.

3 Schakel de apparatuur in en controleer of de onderstaande hoofdfuncties werken.

▶ (weergave), ■ (stoppen), ◀ (terugspoelen), ▶▶ (vooruitspoelen), kanaal selecteren voor videorecorders en dvd-spelers, MENU en ↑/↓/◀/▶ voor dvd-spelers.

Als de apparatuur niet werkt of als sommige functies niet werken

Voer de juiste code in of probeer de volgende code voor het merk. Niet alle merken zijn echter beschikbaar en niet alle modellen van elk merk zijn beschikbaar.

Tip

U kunt de merkcodes noteren op het kleine etiket aan de binnenkant van het batterijdeksel.

Fabrikantcodes

Niet alle merken zijn beschikbaar en niet alle modellen van elk merk zijn beschikbaar.

Lijst met merken voor videorecorders

Merk	Code
SONY (VHS)	301, 302, 303, 308, 309, 362
SONY (BETA)	303, 307, 310
SONY (DV)	304, 305, 306
AIWA	325, 331, 351
AKAI	326, 329, 330
DAEWOO	342, 343
GRUNDIG	358, 355, 360, 361, 320, 351, 366
HITACHI	327, 333, 334
JVC	314, 315, 322, 344, 352, 353, 354, 348, 349
LG	332, 338
LOEWE	358, 355, 360, 361, 320, 351
MATSUI	356, 357
ORION	328
PANASONIC	321, 323
PHILIPS	311, 312, 313, 316, 317, 318, 358, 359, 363, 364
SAMSUNG	339, 340, 341, 345
SANYO	335, 336
SHARP	324
THOMSON	319, 350, 365
TOSHIBA	337

Lijst met merken voor DVD-spelers

Merk	Code
SONY	001, 029, 030, 036, 037, 038, 039, 040, 041, 042, 043, 044, 053, 054, 055
AIWA	021
AKAI	032
DENON	018, 027, 020, 002
GRUNDIG	009, 028, 023, 024, 016, 003
HITACHI	025, 026, 015, 004, 035
JVC	006, 017
KENWOOD	008
LG	015, 014, 034
LOEWE	009, 028, 023, 024, 016, 003
MATSUI	013, 016
ONKYO	022, 033
PANASONIC	018, 027, 020, 002, 045, 046, 047
PHILIPS	009, 028, 023, 024, 016, 003, 031
PIONEER	004, 050, 051, 052
SAMSUNG	011, 014
SANYO	007
SHARP	019, 027
THOMSON	012
TOSHIBA	003, 048, 049
YAMAHA	018, 027, 020, 002

Merkenlijst van Sony hulpsystemen

DVD Home Theatre Systems

Merk	Code
SONY (DAV)	500, 501, 502

Home Theatre Systems

Merk	Code
SONY	504, 505

AV-receivers

Merk	Code
SONY	505, 506, 507, 508

Digitale receivers

Merk	Code
SONY	503

Technische specificaties

Beeldscherm

Voedingsvereisten:

220–240 V AC, 50 Hz

Schermafmetingen:

50 inch

Ongeveer 127 cm (diagonaal gemeten)

Schermsresolutie:

1.366 punten (horizontaal) × 768 lijnen (verticaal)

Energieverbruik:

330 W

Energieverbruik bij stand-by:

0,6 W of minder

Afmetingen (b × h × d):

Ca. 1.336,0 × 870,0 × 360,0 mm (met standaard)

Ca. 1.336,0 × 789,0 × 89,0 mm (zonder standaard)

Gewicht:

Ca. 67,5 kg (met standaard)

Ca. 52,0 kg (zonder standaard)

Beeldschermstelsysteem

Plasmascherm

Televisiesysteem

Afhankelijk van de geselecteerde instelling voor land/regio:

B/G/H, D/K, L, I

Kleursysteem

PAL, SECAM

NTSC 3,58, 4,43 (alleen Video In)

Antenne

75 ohm externe aansluiting voor VHF/UHF

Kanaalbereik

VHF:E2–E12

UHF:E21–E69

CATV:S1–S20

HYPER:S21–S41

D/K:R1–R12, R21–R69

L: F2–F10, B–Q, F21–F69

I: UHF B21–B69

Aansluitingen

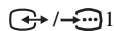

21-pins SCART-aansluiting (CENELEC-norm)

inclusief audio-/video-ingang, RGB-ingang en audio-/video-uitgang van de televisie.

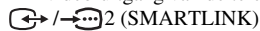

21-pins SCART-aansluiting (CENELEC-norm)

inclusief audio-/video-ingang, RGB-ingang, omschakelbare audio-/video-uitgang en SmartLink-interface.

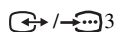

21-pins SCART-aansluiting (CENELEC-norm) inclusief audio-/video-ingang, RGB-ingang en gebruikte audio-/video-uitgang.



Y: 1 Vp-p, 75 ohm, 0,3 V negatieve synchronisatie

Pb/Cb: 0,7 Vp-p, 75 ohm

Pr/Cr: 0,7 Vp-p, 75 ohm



4 Audio-ingang (phono-aansluitingen)

500 mVrms

Impedantie: 47 kOhm

HDMI IN 5

Video: 1080i, 720p, 576p, 576i, 480p, 480i

Audio: Tweekanaals lineaire PCM

32, 44,1 en 48 kHz, 16, 20 en 24 bits of analoge

Audio-ingang (phono-aansluitingen)



6 S-video-ingang (4-pins mini-DIN-aansluiting)



6 Video-ingang (phono-aansluiting)



6 Audio-ingang (phono-aansluitingen)



Audio-uitgang (links/rechts) (phono-aansluitingen)



Hoofdtelefoonaansluiting

Geluidsuitvoer

25 W + 25 W + 50 W (subwoofer)

Meegeleverde accessoires

- Afstandsbediening RM-EA001 (1)
- AA-batterijen (type R06) (2)
- Coaxkabel (1)
- Netsnoer (type C-6) (1)
- Kabelbinder (1) en schroef (1)
- Borgkapje Euro-netstekker (1)
- Netsnoer klem (1)
- Reinigingsdoek (1)

Optionele accessoires

- Wandmontagesteun SU-PW3M
- Tv-standaard SU-PF3L



Ontwerp en technische specificaties kunnen zonder voorafgaande kennisgeving worden gewijzigd.

Problemen oplossen

Controleer of het  (stand-by) lampje rood knippert.

Als het lampje knippert





De functie voor zelfdiagnose is geactiveerd.



- 1 Tel hoe vaak het lampje  (stand-by) knippert tussen elke pauze van twee seconden.
Het lampje knippert bijvoorbeeld drie keer, gevolgd door een pauze van twee seconden, weer drie keer knipperen, enzovoort.
- 2 Druk op  op de televisie (rechterkant) om de tv uit te schakelen, haal de stekker uit het stopcontact en neem contact op met de Sony-handelaar of het servicecentrum over het knipperen van het lampje (duur en interval).

Als het lampje niet knippert



- 1 Controleer de items in de onderstaande tabellen.
- 2 Als het probleem hiermee niet is opgelost, moet u de televisie laten nakijken door een bevoegde onderhoudstechnicus.

Beeld

Probleem	Oorzaak/oplossing
Geen beeld (scherm is donker) en geen geluid	<ul style="list-style-type: none">• Controleer de antenne-aansluiting.• Steek de stekker van de televisie in het stopcontact en druk op  op de tv (rechterkant).• Als het  (stand-by) lampje rood brandt, druk dan op TV .
Geen beeld of geen menu-informatie van apparatuur die op de SCART-aansluiting is aangesloten	<ul style="list-style-type: none">• Controleer of de optionele apparatuur is ingeschakeld en druk herhaaldelijk op / tot het juiste ingangssymbool op het scherm wordt weergegeven.• Controleer de aansluiting tussen de optionele apparatuur en de televisie.
Vervormd beeld	<ul style="list-style-type: none">• Controleer of de aangesloten optionele apparatuur voor of naast de televisie is geplaatst. Laat ruimte vrij tussen de televisie en de optionele apparatuur als u optionele apparatuur installeert.• Als u van programma verandert of overschakelt naar tekst, schakelt u apparatuur die is aangesloten op de SCART-aansluiting op de achterzijde van de tv uit.
Dubbele beelden of echo-beelden	<ul style="list-style-type: none">• Controleer de antenne-/kabelaansluitingen.• Controleer de positie en richting van de antenne.
Er verschijnt alleen sneeuw en ruis op het scherm	<ul style="list-style-type: none">• Controleer of de antenne kapot of verbogen is.• Controleer of de antenne is versleten (de gebruiksduur in normale gebruiksomstandigheden is drie tot vijf jaar en één tot twee jaar aan de kust).
Beeldruis (gestippelde lijnen of strepen)	<ul style="list-style-type: none">• Houd de televisie uit de buurt van bronnen van elektrische storing, zoals auto's, motorfietsen en haardrogers.• Controleer of de antenne is aangesloten met de bijgeleverde coaxkabel.• Houd de antennekabel uit de buurt van andere verbindingkabels.• Gebruik geen tweedraadskabel (300 ohm) omdat er dan storingen kunnen optreden.
Beeldruis bij het kijken naar een televisiekanaal	<ul style="list-style-type: none">• Selecteer "Handmatig programmeren" in het menu "Instellingen" en pas "AFT" (Automatic Fine Tuning) aan om een betere beeldontvangst te krijgen (pagina 33).• Selecteer "Ruisonderdruk." in het menu "Beeldinstellingen" om de ruis in het beeld te onderdrukken (pagina 22).

Probleem	Oorzaak/oplossing
Gestreepte ruis bij weergave/opname met een videorecorder	<ul style="list-style-type: none"> • Storing van de videokop. Zet de videorecorder verder bij de televisie vandaan. • Laat 30 cm ruimte vrij tussen de videorecorder en de televisie om storing te voorkomen. • Plaats de videorecorder niet voor of naast de televisie.
Er zijn zwarte en/of heldere puntjes zichtbaar op het scherm	<ul style="list-style-type: none"> • Het beeld van een scherm bestaat uit pixels. Zwarte en/of heldere puntjes (pixels) op het scherm zijn normaal en duiden niet op een storing.
Geen kleur bij programma's	<ul style="list-style-type: none"> • Selecteer "Reset" in het menu "Beeldinstellingen" om de fabrieksinstellingen te herstellen (pagina 22).
Geen kleur of onregelmatige kleur als u een signaal bekijkt via de Y, Pb/Cb, Pr/Cr-aansluitingen van 	<ul style="list-style-type: none"> • Controleer de aansluiting van de Y, Pb/Cb, Pr/Cr-aansluitingen van 4. • Zorg dat de Y, Pb/Cb, Pr/Cr-aansluitingen van 4 stevig in de bijbehorende aansluitingen zijn geplaatst.

Geluid

Probleem	Oorzaak/oplossing
Geen geluid, maar goed beeld	<ul style="list-style-type: none"> • Druk op  +/- of  (dempen). • Controleer of "Speaker" in het menu "Kenmerken" is ingesteld op "Aan" (pagina 26).
Het geluid bevat ruis	<ul style="list-style-type: none"> • Zie de oorzaken/oplossingen voor "Beeldruis" op pagina 39.
Audiovervorming	<ul style="list-style-type: none"> • Zie "Audio Filter" op pagina 33.

Algemeen

Probleem	Oorzaak/oplossing
De televisie wordt automatisch uitgeschakeld (de tv wordt stand-by gezet)	<ul style="list-style-type: none"> • Controleer of de sleep timer is geactiveerd (pagina 28). • Controleer of de functie Automatisch uitschakelen is geactiveerd (pagina 28). • Als er gedurende tien minuten geen signaal wordt ontvangen of in de tv-modus geen handeling wordt uitgevoerd, wordt de televisie automatisch op stand-by gezet.
Sommige ingangsbronnen kunnen niet worden geselecteerd	<ul style="list-style-type: none"> • Selecteer "AV voorkeuze" in het menu "Instellingen" en annuleer "Overslaan" voor de ingangsbron (pagina 31).
De afstandsbediening werkt niet	<ul style="list-style-type: none"> • Controleer of de afstandsbediening correct is ingesteld voor de apparatuur die u gebruikt. • Als de apparatuur niet reageert op de afstandsbediening terwijl deze correct is ingesteld op de apparatuur, voert u de vereiste code in, zoals wordt beschreven in "De afstandsbediening programmeren" (pagina 36). • Vervang de batterijen.
Er worden verkeerde tekens weergegeven in het menu/teletekst/NexTView	<ul style="list-style-type: none"> • Selecteer "Taal" en "Land" in het menu "Instellingen" en stel de taal en het land in waarin teletekst/NexTView wordt aangeboden (pagina 29). Voor Cyrillische talen kunt u het beste Rusland selecteren als uw eigen land/regio niet in de lijst wordt weergegeven.

Index

Numerics

0-9, toetsen 8
14:9 18
2-talig 24
4:3 18

A

Aan/uit-lampje (I) 9
Aan/uit-schakelaar (C) 9
Aanduiding voor Sleep Timer (D) 9
Aansluiten
 antenne/videorecorder 11
 optionele apparatuur 34
Afstandsbediening
 batterijen plaatsen 10
 overzicht 8
 programmeren 36
 sensor 9
AFT 33
Antenne, aansluiten 11
Audio Filter 33
Auto formaat 25
Auto Start 29
Auto volume 23
Autom. uitsch. 28
Autom.Program. 14, 30
AUX/VIDEO I/C) toets 8
AV voorkeuze 31
AV2 uitgang 27

AFT 33

Antenne, aansluiten 11

Audio Filter 33

Auto formaat 25

Auto Start 29

Auto volume 23

Autom. uitsch. 28

Autom.Program. 14, 30

AUX/VIDEO I/C) toets 8

AV voorkeuze 31

AV2 uitgang 27

B

Balans 23
Batterijen, in de afstandsbediening
 plaatsen 10
BBE 23
Beeldformaat (F), toets 8
Beeld Uit 27
Beeld Uit-lampje (X) 9
Beeld verschuiven 25
Beeldformaat 18
Beeldinstelling 25
Beeldinstellingen, menu 21
Beeldmodus (D), toets 8
Beeldregeling, menu 25
Beeldscherpte 21

C

Cijfertoetsen 8
Contrast 21

D

Decoder 33
Dempen (M), toets 8
Dolby Virtual 23
Dynamic Picture 22

E

Effect (geluidseffect) 23

F

Fastext 17

G

Gamma Correctie 22
Geluidseffect (J), toets 8
Geluidsinstellingen, menu 23

H

Handmatig programmeren 31
Helderheid 21
Hoge tonen 23
Hoofdtelefoon
 aansluiten 34
 2-talig 24
 Volume 24

I

Indextabel met ingangssignalen 18
Infotoets (I) 8
Ingangskeuze (S), toets 8, 9
Instelling (Beeldinstelling) 21
Instellingen, menu 29

K

Kanalen
 automatisch programmeren 14
 Overslaan 33
 selecteren 16
Kenmerken, menu 26
Kleur 21
Kleurtint 21
Kleurtoetsen 8

L

Lage tonen 23
Land 29
Logo Verlicht 27

M

Mediaselectie 8
Meegeleverde accessoires 10
MENU-toets 8, 9

N

Naam 31, 32
NexTVView 17

O

OK-toets 8, 9
Overslaan 31, 33

P

Power Saving 26
PROG +/-, toetsen 8, 9
Programma's sorteren 30
Programma-indextabel 16
Programmanaam 30

R

Reset
 beeldinstellingen 22
 geluidsinstellingen 24
Ruisonderdrukking 22

S

Schermmemo (M), toets 8
Screen Saver 26
Sleep timer 28
Sleep Timer (D), toets 8
Smart 18
Speaker 26
Stand-by-lampje (C) 9

T

Taal 29
Technische specificaties 38
Tekst vastzetten (E), toets 8
Tekst weergeven (Q), toets 8
Teletekst 17
Timer, menu 28
Toets voor mediaselectie 8
Tv stand-by (TV I/C) toets 8
Tv-modus (O), toets 8
Tweecijferige kanalen voor
videorecorder (-/-), toets 8

V

Videorecorder
 aansluiten 11
 programmeren 36
Volume (L) +/-, toetsen 8, 9
Vorige kanaal (C), toets 8

W

Wide (breedbeeld) 18
Woofer Volume 24

Z

Zoom 18

AVISO

- Para evitar choques eléctricos, não introduza a ficha que cortou numa tomada. Esta ficha não pode ser utilizada e deve ser destruída.
- Para evitar risco de incêndio ou choques eléctricos, não exponha o televisor à chuva ou à humidade.
- Existem altas tensões perigosas no interior do televisor. Não abra a caixa. Os serviços de assistência só devem ser prestados por técnicos qualificados.

Introdução

Obrigado por ter adquirido este produto Sony. Antes de ligar o televisor, leia este manual até ao fim e guarde-o para consultas futuras.

Informações sobre marcas comerciais

- “PlayStation” é uma marca comercial da Sony Computer Entertainment, Inc.
- A tecnologia TruSurround é utilizada como elemento virtualizador do Dolby Virtual Surround.
- TruSurround, SRS e o símbolo  são marcas comerciais da SRS Labs, Inc. A tecnologia TruSurround está licenciada à SRS Labs, Inc.
- **HDMI** Este televisor incorpora a tecnologia High-Definition Multimedia Interface (HDMI™). HDMI, o logótipo da HDMI e High-Definition Multimedia Interface são marcas comerciais ou marcas comerciais registadas da HDMI Licensing LLC.

Índice

Informações de segurança.....	4
Precauções	7
Eliminação do televisor.....	7
Descrição do telecomando	8
Descrição geral dos botões e indicadores do televisor	9

Preparativos

1: Verificar os acessórios	10
2: Colocar as pilhas no telecomando	10
3: Ligar uma antena/Videogravador.....	11
4: Impedir que o televisor se vire	12
5: Segurança do cabo de corrente	13
6: Ligar o televisor	13
7: Seleccionar o idioma e o país/região	13
8: Sintonização automática do televisor....	14

Ver televisão

Ver televisão	16
Visualizar imagens de equipamento ligado	18

Utilizar o Menu

Navegar pelos menus	19
Descrição geral dos menus.....	20
Menu Ajuste de Imagem	21
Modo.....	21
Contraste/Brilho/Cor/Tonalidade/Nitidez	21
Tom da cor	21
Redução Ruído.....	22
Imagem Dinâmica.....	22
Correcção de Gama	22
Recomeço	22
Menu Ajuste do Som.....	23
Efeitos (efeitos de som).....	23
Agudos/Graves/Balanço.....	23
Volume Autom.	23
Som Duplo.....	24
Volume Woofer.....	24
🔊 Volume (volume dos auscultadores).....	24
🔊 Som Duplo	24
Recomeço	24

Menu Controlo Ecrã.....	25
Formato Autom.....	25
Formato Ecrã.....	25
Deslocar Ecrã.....	25
Menu Funções	26
Poupar Energia	26
Altifalante.....	26
Protecção Ecrã.....	26
Saída AV2	27
Imagem Deslig.	27
Logo Iluminado.....	27
Menu Temporizador	28
Temp. Desligar	28
Desligar Auto.....	28
Menu Configurar	29
Iniciação Automática	29
Idioma.....	29
País	29
Sintonia Auto.....	30
Ordenar Programas.....	30
Nome Programa	30
Tomada AV	31
Sintonia Manual.....	31

Utilizar equipamento opcional

Ligar equipamento opcional	34
Programar o telecomando	36

Informações adicionais

Características técnicas	38
Resolução de problemas.....	39
Índice remissivo	41

Informações de segurança

Cabo de alimentação

- Quando mover o televisor, desligue o cabo de alimentação. Não desloque o televisor com o cabo de alimentação ligado. Pode danificar o cabo e provocar um incêndio ou choque eléctrico.
- Se danificar o cabo de alimentação, pode provocar um incêndio ou choque eléctrico.
 - Não entale, dobre ou torça o cabo à força. Os fios principais podem ficar descarnados ou ser cortados, provocando um curto-circuito que pode dar origem a um incêndio ou choque eléctrico.
 - Não modifique nem danifique o cabo de alimentação.
 - Não coloque objectos pesados em cima do cabo de alimentação. Nunca puxe pelo cabo de alimentação.
 - Afaste o cabo de alimentação de fontes de calor.
 - Quando desligar o cabo de alimentação, agarre-o pela ficha.
- Se o cabo de alimentação estiver danificado, não o utilize e dirija-se a um agente ou centro de assistência da Sony para o substituir.
- Não utilize o cabo de alimentação fornecido em qualquer outro equipamento.
- Utilize apenas um cabo de alimentação Sony original e não de outras marcas.

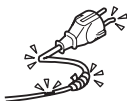
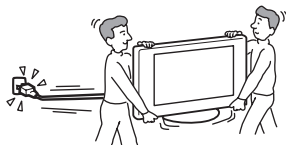

Protecção dos fios condutores/cabo de alimentação

Desligue os fios condutores/cabo de alimentação pegando-lhes pela ficha. Nunca puxe pelos próprios fios condutores/cabo.

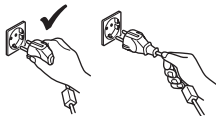

Corrente eléctrica

Não utilize uma tomada de corrente que não esteja bem presa à parede. Introduza a ficha na tomada até ao fim. Se a ficha não estiver bem introduzida, o televisor pode aquecer demasiado e incendiar-se. Contacte um electricista para mudar a tomada de corrente eléctrica.



Acessórios opcionais

Se instalar o televisor numa base ou num suporte para montagem na parede, respeite as precauções descritas abaixo. Se não o fizer, o televisor pode cair e provocar ferimentos graves.



- Utilize a base ou o suporte para montagem na parede indicado.
- Para fixar adequadamente o televisor, consulte as instruções que acompanham a base ou o suporte para montagem na parede.
- Monte os suportes fornecidos com a base.

Instalação

Se o televisor for instalado na parede, a instalação tem de ser efectuada por um técnico qualificado. Uma instalação incorrecta pode tornar o televisor pouco seguro.



Instituições médicas

Não instale o televisor num local onde sejam utilizados equipamentos médicos. Se o fizer, pode avariar os equipamentos.



Transporte

- Antes de transportar o televisor, desligue todos os cabos do aparelho.
- Se pegar no televisor para o transportar, agarre-o como se mostra na figura da direita. Se não o fizer, o televisor pode cair e ficar danificado ou provocar ferimentos graves. Se deixar cair ou danificar o aparelho, envie-o imediatamente a um técnico de assistência qualificado, para verificação.
- Não exponha o televisor a choques ou vibrações excessivas durante o transporte. O televisor pode cair e ficar danificado ou provocar ferimentos graves.
- Se tiver que transportar o televisor ou levá-lo para reparação, utilize a caixa e os materiais de embalagem originais.
- São necessárias duas ou mais pessoas para transportar o televisor.

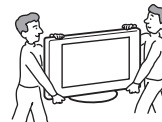

Ventilação

- Nunca tape os orifícios de ventilação da caixa. O televisor pode aquecer demasiado e incendiar-se.
- Se o televisor não tiver uma ventilação adequada, pode apanhar pó e ficar sujo. Para uma ventilação adequada, tenha em atenção o seguinte:
 - Não instale o televisor virado para trás nem virado de lado.
 - Não instale o televisor ao contrário ou virado para cima.
 - Não instale o televisor numa estante ou num armário.
 - Não coloque o televisor em cima de um tapete ou de uma cama.
 - Não tape o televisor com panos, por exemplo, cortinas nem com outros objectos, como jornais, etc.



- Deixe espaço à volta do televisor. Se bloquear a circulação do ar, uma circulação inadequada pode fazer com o televisor aqueça demais e fique danificado ou provocar um incêndio.

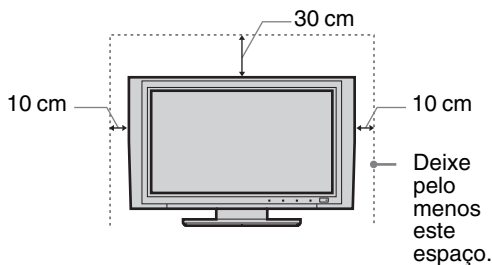

- Se instalar o televisor na parede, deixe pelo menos 10 cm de espaço por baixo do televisor.
- Nunca instale o televisor nas condições seguintes:

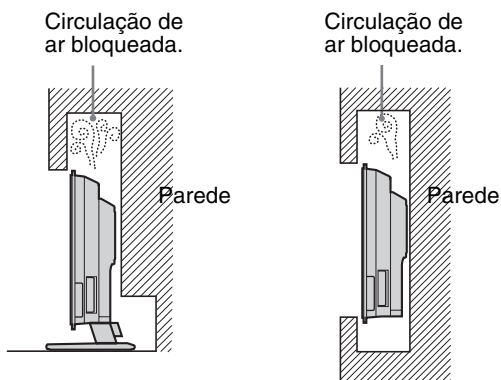

Orifícios de ventilação

Não introduza nenhum objecto nos orifícios de ventilação. Se um objecto metálico ou líquido penetrar nos orifícios, pode provocar um incêndio ou choque eléctrico.



Instalação

- Nunca coloque o televisor em locais quentes, húmidos ou com muita poeira.
- Não instale o televisor onde possam entrar insectos.
- Não instale o televisor onde possa estar sujeito a vibrações mecânicas.
- Coloque-o numa superfície estável e nivelada. Caso contrário, o televisor pode cair ou provocar ferimentos.
- Não instale o televisor num local onde possa ficar saliente, como em cima ou por trás de um pilar, ou onde lhe possa bater com a cabeça. Caso contrário, poderá provocar ferimentos.



Água e humidade

- Não utilize este televisor perto de água - por exemplo, perto de uma banheira ou chuveiro. Não o exponha à chuva, humidade ou fumo. Se o fizer pode provocar um incêndio ou um choque eléctrico.
- Não toque no cabo de alimentação e no televisor com as mãos molhadas. Isso pode provocar choques eléctricos ou danificar o televisor.



Humidade e objectos inflamáveis

- Não molhe o televisor. Não entorne nenhum líquido no televisor. Se algum líquido ou objecto sólido penetrar nos orifícios da caixa, não utilize o aparelho. Isso pode provocar choques eléctricos ou danificar o televisor. Mande-o verificar imediatamente por um técnico de assistência qualificado.
- Para evitar incêndios, afaste o televisor de objectos inflamáveis (por exemplo, velas) ou lâmpadas.

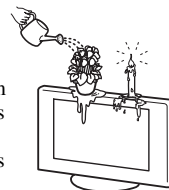

Óleos

Não instale o televisor em restaurantes que utilizem óleo. O pó impregnado de óleo pode entrar para dentro do televisor e danificá-lo.

Queda

Coloque o televisor num suporte estável e seguro. Não pendure nada no televisor. O televisor pode cair da base ou do suporte para montagem na parede, provocando danos ou ferimentos graves.

Não deixe as crianças subir para o televisor.



Veículo ou tecto

Não instale o televisor num veículo. O movimento do veículo pode fazer com que o televisor caia e provoque ferimentos. Não pendure o televisor no tecto.



Navios e outras embarcações

Não instale o televisor num navio ou outra embarcação. Se for exposto à água salgada, o televisor pode incendiar-se ou ficar danificado.

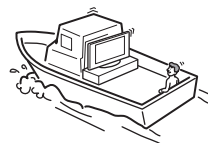

Utilização no exterior

- Não exponha o televisor à luz solar directa. O televisor pode aquecer e pode danificar o televisor.
- Não instale o televisor fora de casa.



Ligar os fios

- Desligue o cabo de alimentação quando ligar os fios. Por motivos de segurança, desligue o cabo de alimentação quando efectuar as ligações.
- Tenha cuidado para não tropeçar nos cabos. Isso pode danificar o televisor.

Continua

Limpeza

- Quando limpar o televisor e o cabo, desligue o cabo de alimentação. Se não o fizer, pode provocar um choque eléctrico.
- Limpe a ficha regularmente. Se a ficha estiver húmida e coberta de pó, o isolamento pode ficar danificado e provocar um incêndio.



Trovoadas

Para sua própria segurança, não toque em nenhuma peça do televisor, no cabo de alimentação ou no cabo da antena, durante uma trovoada.



Danos que necessitam de reparação

Se a superfície do televisor rachar, não toque no aparelho sem desligar o cabo de alimentação. Se o fizer, pode provocar um choque eléctrico.

Assistência técnica

Não abra a caixa. As reparações do televisor só podem ser efectuadas por técnicos de assistência qualificadas.



Pequenos acessórios amovíveis e adaptáveis

Mantenha os acessórios fora do alcance das crianças. Se forem engolidos, podem provocar engasgamento e asfixia. Contacte um médico de imediato.

Vidro partido

Não atire objectos ao televisor. O vidro do ecrã pode partir-se devido ao impacto e provocar ferimentos graves.



Quando não estiver a ser utilizado

Por razões ambientais e de segurança, não deixe o televisor no modo de espera (standby) quando não o utilizar. Desligue-o da alimentação eléctrica. No entanto, alguns televisores possuem funções que precisam que o televisor fique no modo de espera (standby) para funcionarem correctamente. As instruções deste manual referem as situações em que isto se aplica.



Sobrecarga

Este televisor funciona apenas com corrente alterna de 220-240 V. Não ligue muitos aparelhos à mesma tomada, porque pode provocar um incêndio ou choque eléctrico.

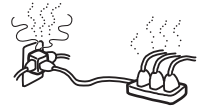

Aquecimento

Não toque na superfície do televisor. Mesmo depois de desligado, o televisor fica quente durante algum tempo.

Corrosão

Se utilizar o televisor perto do mar, o sal pode corroer-lhe as peças metálicas e provocar avarias internas ou um incêndio. Além disso, pode encurtar a vida útil do televisor. Tome as precauções necessárias para reduzir a humidade e moderar a temperatura do local onde está instalado o televisor.

Precauções

Informações sobre o ecrã de plasma

- O ecrã de plasma (PDP) é fabricado com uma tecnologia de alta precisão. No entanto, podem aparecer pontos pretos ou pontos brilhantes de luz (vermelha, azul ou verde), riscas coloridas irregulares ou luminosidade, no ecrã de plasma (PDP). Isso não é sinónimo de avaria.
- Se utilizar constantemente o televisor no modo 4:3, a área do ecrã respectivo pode aparecer mais escura num ecrã de 16:9. Para evitar este problema, utilize o modo de imagem "Optimizado" (consulte a página 15).

Retenção da imagem

- Se aparecem as imagens indicadas abaixo durante um período de tempo prolongado, pode verificar-se o efeito de retenção da imagem (imagem residual) nalgumas zonas do ecrã, devido às características do ecrã de plasma.
– Barras pretas na parte superior e inferior que aparecem com uma imagem alargada (imagens Letterbox).
– Barras pretas à esquerda e direita do ecrã que aparecem com imagens em formato 4:3 (transmissões de televisão convencionais).
– Jogos de vídeo
– Menus de opções de DVD
– Menus de opções, números de canais, etc., do equipamento ligado como uma caixa Set top box, um modem de cabo, videogravadores, etc.
O risco de isto acontecer é maior se tiver programado o modo "Ao Vivo" ou tiver uma definição de alto contraste. Uma vez fixa no ecrã, não pode remover a imagem. Para evitar o risco de retenção da imagem não deixe o televisor a funcionar, durante muito tempo, com uma imagem ou programa desse tipo no ecrã e utilize a função "Protecção Ecrã" (página 28) ou diminua a definição do contraste. A utilização prolongada e repetida da mesma imagem ou programa também pode fazer com que isto aconteça. A **RETENÇÃO DA IMAGEM NÃO É COBERTA PELA GARANTIA SONY.**
- Este televisor tem uma função de "Protecção Ecrã" que permite reduzir a retenção da imagem. A predefinição da função "Órbita" em "Protecção Ecrã" é "Sim" (página 26).
- A função "Protecção Ecrã" evita e reduz a retenção da imagem. Para obter mais informações, consulte a página 26.

Altitude

Quando utilizado a uma altitude superior a 1.900 m ou 6.248 pés (pressão do ar inferior a 800hPa), este ecrã de plasma (PDP) pode gerar um zumbido provocado pela diferença entre a pressão do ar no interior e exterior dos painéis. Isto não é um defeito e não está coberto pela garantia da Sony. Este zumbido é uma característica inerente aos ecrãs de plasma (PDP).

Instalar o televisor

- Não instale o televisor em locais com temperaturas muito elevadas, por exemplo, perto de radiadores ou aparelhos de ar condicionado ou expostos à luz solar directa. Se o aparelho estiver exposto a temperaturas muito altas, pode aquecer demasiado e deformar a caixa ou danificá-la.
- Mesmo que desligue o interruptor (OFF), o televisor só fica realmente desligado depois de retirar a ficha da tomada de corrente. Para desligar o televisor por completo, retire a ficha da tomada.

- Para obter uma imagem nítida, não exponha o ecrã à luz solar nem a uma iluminação directa. Se possível, utilize uma iluminação vinda do tecto.
- Não instale os componentes opcionais demasiado perto do televisor. Coloque-os a uma distância de pelo menos 30 cm do televisor. Se instalar o videogravador em frente ou ao lado do televisor a imagem pode ficar distorcida.

Utilizar e limpar o ecrã/caixa do televisor

A superfície do ecrã tem um revestimento especial anti-reflexo.

Para evitar a degradação do material ou a degradação do revestimento do ecrã, respeite as seguintes precauções.

- Não atire nada ao ecrã, não faça demasiada força sobre ele nem o risque com um objecto duro. Pode danificá-lo.
- Se utilizar o televisor durante muito tempo, não toque no ecrã porque fica muito quente.
- Toque o menos possível na superfície do ecrã.
- Limpe o pó do ecrã/da caixa com cuidado com um pano de limpeza macio. Se não conseguir limpar bem o pó, humedeça ligeiramente um pano macio numa solução de detergente suave. Pode lavar o pano e utilizá-lo repetidamente.
- Não utilize esfregões abrasivos, líquidos de limpeza alcalinos/ácidos, pós de limpeza ou solventes voláteis, como álcool, benzina, diluente ou insecticida. Se utilizar este tipo de materiais ou mantiver um contacto prolongado com materiais de borracha ou vinil danifica a superfície do ecrã e o material da caixa.
- Após algum tempo, o pó pode acumular-se nos orifícios de ventilação. Para o evitar, aspire o pó das ranhuras de ventilação periodicamente (uma vez por mês).

Eliminação do televisor



Tratamento de Equipamentos Eléctricos e Electrónicos no final da sua vida útil (Aplicável na União Europeia e em países Europeus com sistemas de recolha selectiva de resíduos)

Este símbolo, colocado no produto ou na sua embalagem, indica que este não deve ser tratado como resíduo urbano

indiferenciado. Deve sim ser colocado num ponto de recolha destinado a resíduos de equipamentos eléctricos e electrónicos. Assegurando-se que este produto é correctamente depositado, irá prevenir potenciais consequências negativas para o ambiente bem como para a saúde, que de outra forma poderiam ocorrer pelo mau manuseamento destes produtos. A reciclagem dos materiais contribuirá para a conservação dos recursos naturais. Para obter informação mais detalhada sobre a reciclagem deste produto, por favor contacte o município onde reside, os serviços de recolha de resíduos da sua área ou a loja onde adquiriu o produto.

Descrição do telecomando

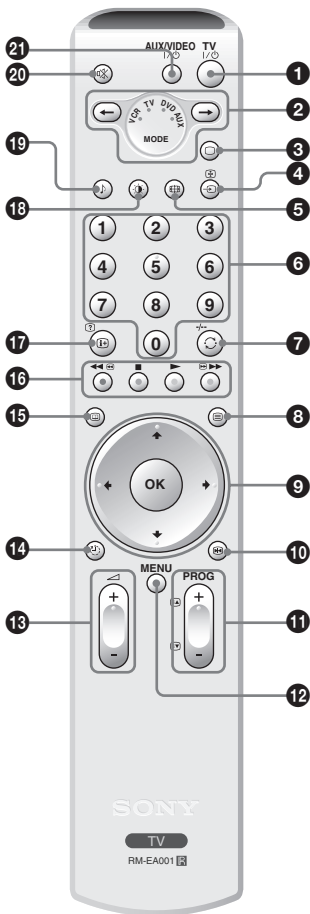

- 1 TV I/O – Televisor em espera**
Desliga temporariamente o televisor e liga a partir do modo de espera.
- 2 Selector de media (página 36)**
Selecciona o equipamento que quer utilizar. Uma luz verde acende-se momentaneamente para mostrar qual seleccionou.
- 3 [TV] – Modo de televisor (página 18)**
- 4 [↔]/[↔] – Selecção de entrada / Manter texto**
 - No modo de televisor (página 18): selecciona a fonte de entrada do equipamento ligado às tomadas do televisor.
 - No modo de teletexto (página 17): mantém a página actual.
- 5 [TV] – Modo de ecrã (página 18)**
- 6 Botões numéricos**
 - No modo de televisor: Selecciona canais. Para o canal número 10 e seguintes, introduza o segundo dígito no período de três segundos.
 - No modo de teletexto: introduz o número de três dígitos da página para seleccioná-la.
- 7 [↻] / [---] – Canal anterior / Dois dígitos do videogravador**
 - No modo de televisor: regressa ao último canal a que assistiu (durante mais de cinco segundos).
 - No modo de videogravador: selecciona os canais de dois dígitos de videogravadores Sony (ex., para o canal 23, carregue em [---] e depois em 2 e 3).
- 8 [Teletexto] – Teletexto (página 17)**
- 9 [↑/↓]/[←/→]/OK (página 16, 18, 19)**
- 10 [Memo] – Memo do ecrã (página 16)**
- 11 PROG +/- (página 16)**
 - No modo de televisor: selecciona o canal seguinte (+) ou anterior (-).
 - No modo de teletexto: selecciona a página seguinte (+) ou anterior (-).
- 12 MENU (página 19)**

13 [VOLUME +/-] – Volume

14 [Temp. Desligar] – Temp. Desligar (página 28)

15 [NexTVView] – NexTVView (página 17)

16 Botões de cores

- No modo NexTVView (página 17): ordena os programas.
- No modo de videogravador e DVD (página 36): Comanda as funções principais do videogravador ou DVD.

17 [Info] / [?] – Info / Revelar Teletexto

- No modo de televisor: mostra informações como o número do canal actual e o modo de ecrã.
- No modo de teletexto (página 17): revela informações ocultas (por exemplo, respostas de um concurso).

18 [Modo de imagem] – Modo de imagem (página 21)

19 [Efeito de som] – Efeito de som (página 23)

20 [Corte do som] – Corte do som (página 16)

21 AUX/VIDEO I/O





Liga/desliga o equipamento, conforme o programado no controlo remoto (página 36).

Sugestão

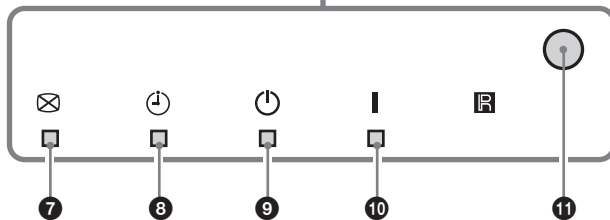
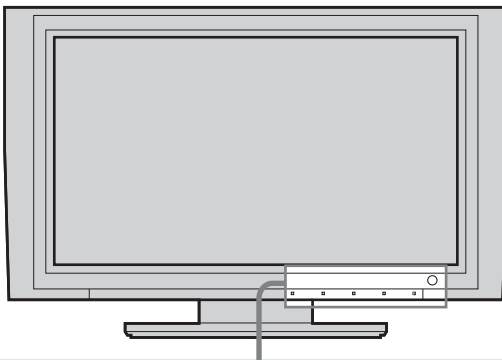
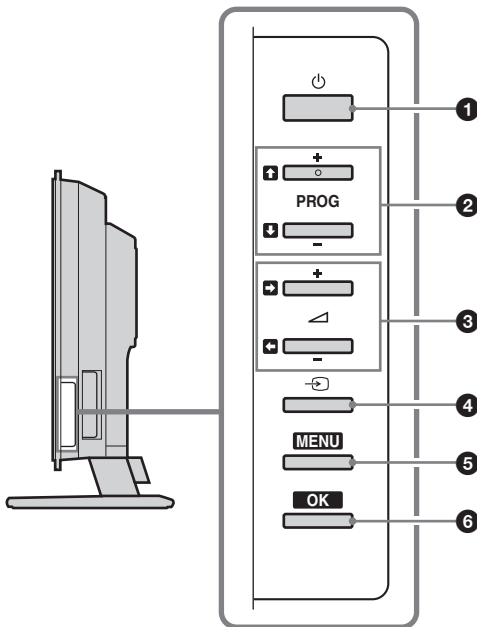
Os botões [↑/↓]/[←/→], [VOLUME +/-], PROG+ e número 5 têm pontos tácteis. Utilize os pontos tácteis como referências ao utilizar o televisor.

Descrição geral dos botões e indicadores do televisor



- 1** – **Power**
Liga e desliga o televisor.
- 2** **PROG +/-**
 - No modo de televisor: selecciona o canal seguinte (+) ou anterior (-).
 - No menu de televisor: move-se pelas opções para cima () ou baixo ()
- 3** **+/-**
 - Aumentam (+) ou diminuem (-) o volume.
 - No menu do televisor: move-se pelas opções para a esquerda () ou direita ()
- 4** – **Seleção de entrada (página 18)**
Selecciona a fonte de entrada do equipamento ligado às tomadas do televisor.
- 5** **MENU** (página 19)
- 6** **OK** (página 19)
- 7** – **Indicador de desligar imagem (página 27)**
Acende-se com uma luz verde quando a imagem é desligada. Só desliga a imagem (o som continua ligado).
- 8** – **Indicador de Temp. Desligar (página 28)**
Acende-se com uma luz laranja quando a função desligar automaticamente é programada.
- 9** – **Indicador de espera (Standby)**
Acende-se com uma luz vermelha quando o televisor está no modo de espera.
- 10** **I** – **Indicador de corrente**
Acende-se com uma luz verde quando o televisor é desligado.
- 11** **Sensor do telecomando**

1: Verificar os acessórios

Telecomando RM-EA001 (1)

Pilhas tamanho AA (tipo R06) (2)

Cabo coaxial (1)



Não retire este núcleo de ferrite.

Cabo de alimentação (Tipo C-6) (1)

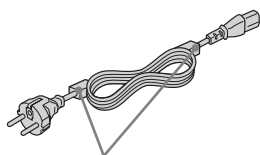

Não retire estes núcleos de ferrite.

Faixa de aperto de cabos (1) e parafuso (1)



Dispositivo de segurança da ficha (1)



Grampo de condução do cabo (1)



Pano de limpeza (1)

2: Colocar as pilhas no telecomando

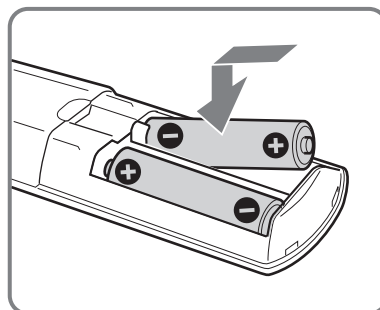
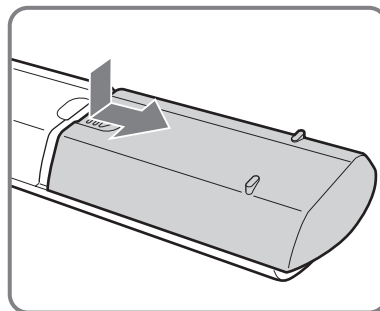

Notas

- Respeite a polaridade quando colocar as pilhas.
- Deite as pilhas fora respeitando as leis de protecção ambiental. Algumas regiões podem ter regulamentações acerca da eliminação de pilhas. Aconselhe-se junto das autoridades locais.
- Não use tipos de pilhas diferentes, nem misture pilhas novas com pilhas usadas.
- Utilize o telecomando com cuidado. Não entorne líquidos sobre o telecomando nem o pise ou deixe cair.
- Não coloque o telecomando perto de um aquecedor, numa sala muito húmida ou num local exposto à luz solar directa.

3: Ligar uma antena/Videogravador

A

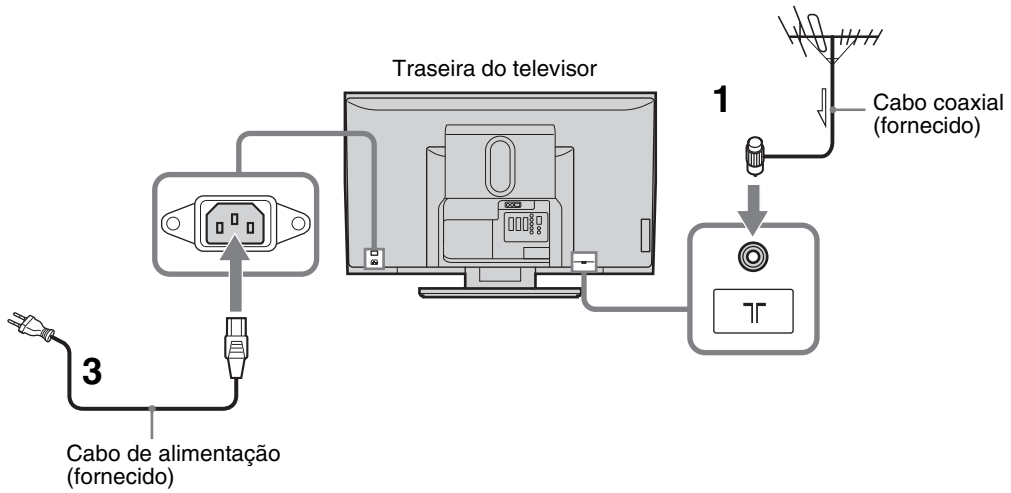

B

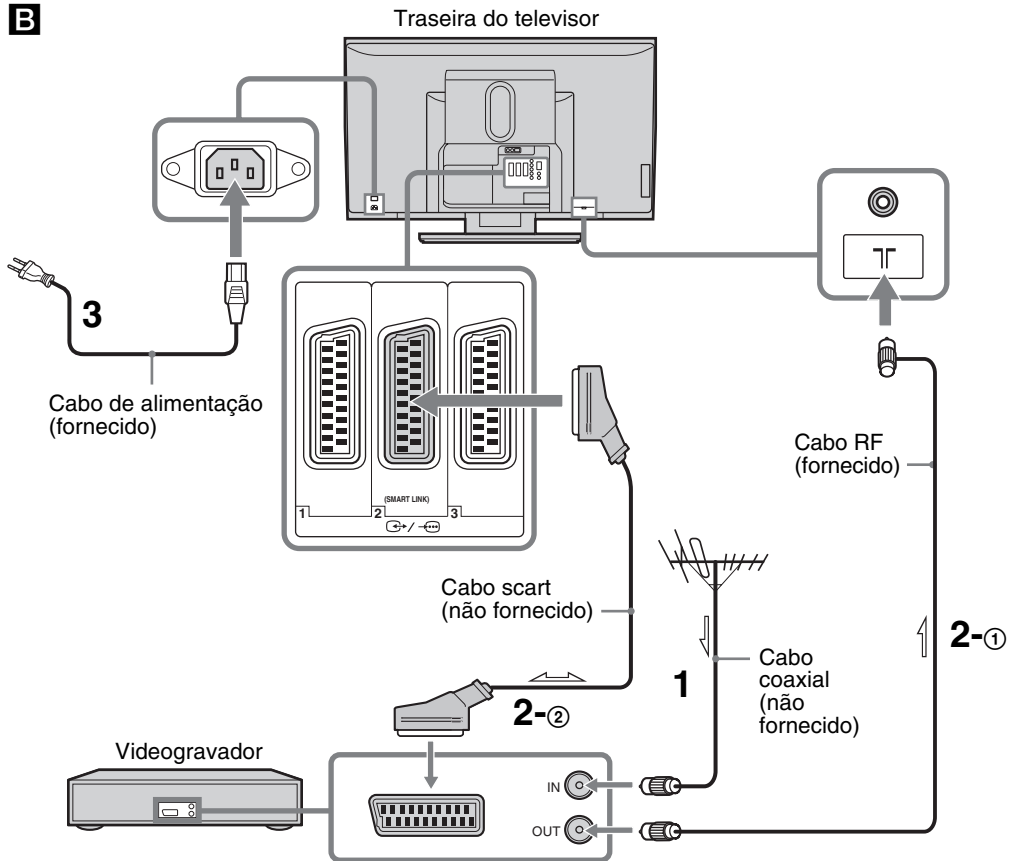

Continua

1 Ligue a antena ao cabo coaxial fornecido.

Se ligar apenas a uma antena (A)

Ligue a antena à tomada  da traseira do televisor e depois vá para o passo 3.

Se ligar um videogravador com uma antena (B)

Ligue a antena à tomada de entrada do videogravador.

2 Ligue o videogravador.

① Ligue a tomada de saída do videogravador à tomada  da traseira do televisor com o cabo RF.

② Ligue a tomada scart do videogravador à tomada scart  da traseira do televisor com o cabo scart.

3 Ligue o cabo de alimentação fornecido à tomada AC IN da traseira do televisor.

Nota

Não ligue o cabo de alimentação à tomada de corrente eléctrica antes de terminar todas as ligações.

4 Prenda o cabo.

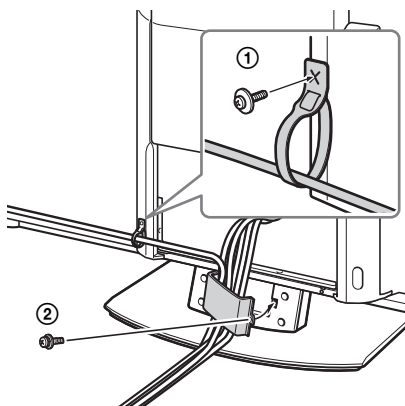

① Passe o cabo de alimentação através da faixa de aperto de cabos e fixe esta ao lado direito do painel traseiro com o parafuso fornecido.

② Retire o parafuso para abrir um lado da tampa de cabos, passe os cabos por dentro e depois aperte novamente o parafuso.

4: Impedir que o televisor se vire

Para uma estabilidade adicional, os acessórios de fixação localizados na parte traseira do televisor podem ser utilizados para fixar o televisor à parede. (Não retire os acessórios de fixação).

1 Passe os cabos adequados pelos orifícios de ambos os dispositivos de fixação da traseira do televisor.

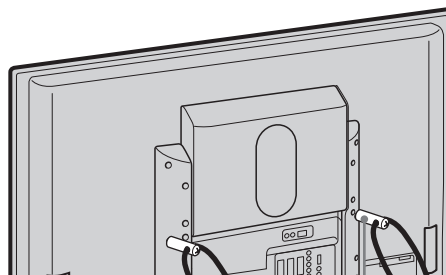

cabo (não fornecido) dispositivos de fixação (com orifício)

2 Fixe os cabos a uma superfície estável, como uma parede ou um pilar.

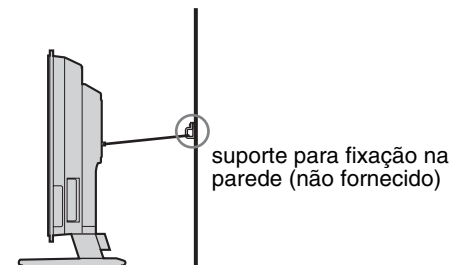



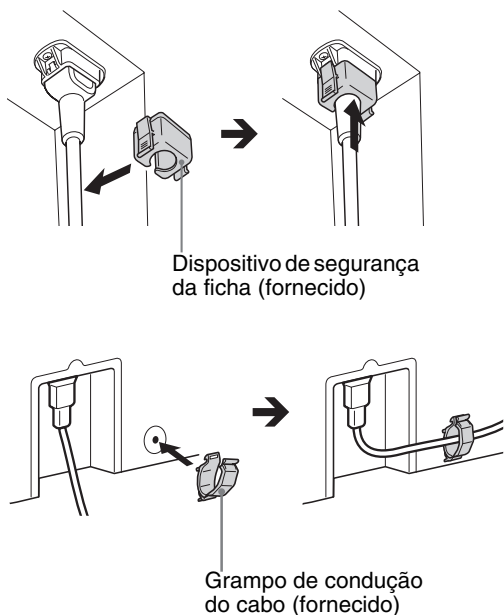

suporte para fixação na parede (não fornecido)

5: Segurança do cabo de corrente

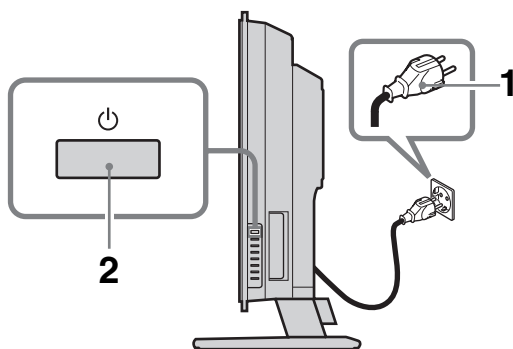

6: Ligar o televisor





- 1 Ligue o televisor à tomada de corrente eléctrica (220-240V AC, 50Hz).
- 2 Carregue em  no televisor (lado direito). Quando ligar o televisor pela primeira vez, o menu do idioma aparece no ecrã e vá para “7: Seleccionar o idioma e o país/região” na página 13. Se o televisor estiver no modo de espera (com o indicador  (espera) do televisor (frente) aceso a vermelho), carregue em TV  no telecomando para ligar o televisor.

7: Seleccionar o idioma e o país/região

Quando ligar o televisor pela primeira vez, o menu Idioma aparece no ecrã.



- 1 Carregue / para seleccionar o idioma apresentado nos ecrãs dos menus e depois carregue em OK.



Continua

- 2 Carregue em **↑/↓** para seleccionar o país/região onde quer utilizar o televisor e depois carregue em **OK**.



Se o país/região onde quer utilizar o televisor não aparecer na lista, seleccione “-” em vez de um país/região.

Aparece no ecrã a mensagem a confirmar o início da sintonização automática do televisor e, de seguida, consulte “7: Sintonização automática do televisor” na página 14.

7: Sintonização automática do televisor

Depois de seleccionar o idioma e o país/região, aparece no ecrã uma mensagem a confirmar o início da sintonização automática do televisor.

Para receber os canais tem de sintonizar o televisor (transmissão de televisão). Faça o seguinte para procurar e memorizar todos os canais disponíveis.



- 1 Carregue em OK para seleccionar “Sim”.

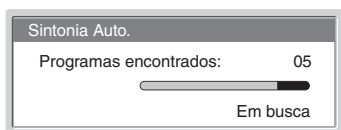
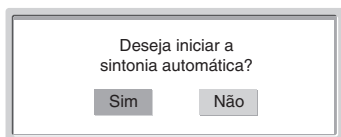

O televisor começa a procurar todos os canais disponíveis. Esta operação pode demorar algum tempo, por isso seja paciente e não carregue em nenhum botão do televisor ou do telecomando. Assim que todos os canais disponíveis tiverem sido memorizados, o televisor regressa ao funcionamento normal, mostrando o canal memorizado como canal número 1.

Quando aparecer uma mensagem para confirmar as ligações da antena

Não foram encontrados canais. Verifique todas as ligações da antena e carregue em OK para iniciar de novo a sintonização automática.

- 2 Quando o menu Ordenar Programas aparece no ecrã, execute os passos 2 a 3 de “Ordenar Programas” (página 30).

Se não alterar a ordem em que os canais são memorizados no televisor, vá para o passo 3.



- 3 Carregue em MENU para sair.

O televisor está sintonizado em todos os canais disponíveis.

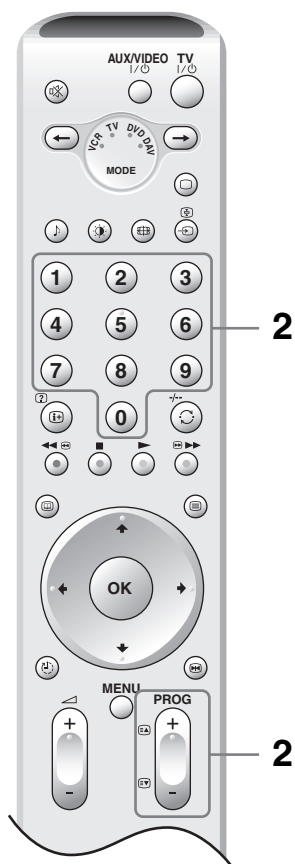
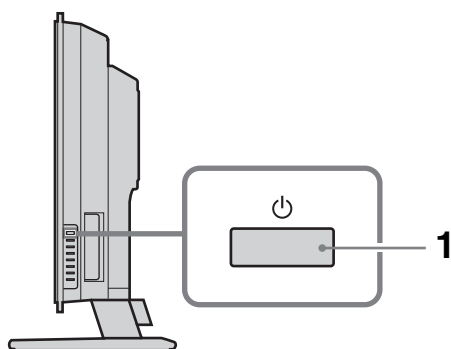
Ver televisão











1 Carregue em  no televisor (lado direito) para ligar o televisor.

Se o televisor estiver no modo de espera (com o indicador  (espera) do televisor (frente) aceso a vermelho), carregue em TV  no telecomando para ligar o televisor.

2 Carregue nos botões numéricos ou em PROG +/- para seleccionar um canal de televisão.

Para seleccionar o canal 10 e seguintes com os botões numéricos, introduza o segundo dígito no período de três segundos.

Operações adicionais

Para	Faça o seguinte
Desligar temporariamente o televisor (modo de espera)	Carregue em TV  .
Desligar completamente o televisor	Prima  na TV (lado direito).
Regular o volume	Carregue em  + (aumentar) /- (diminuir).
Cortar o som	Carregue em  . Carregue novamente para repor.
Regressar ao último canal a que assistiu (durante mais de cinco segundos)	Carregue em  .
Aceder à tabela de índice de Programas	Carregue em OK. Para seleccionar um canal, carregue em  /  e depois carregue em OK. Para aceder à tabela de índice de sinais de entrada, consulte a página 18.
Passar o televisor automaticamente para o modo de espera, após um período específico de tempo – Desligar automaticamente	Carregue em  . Para obter mais informações, consulte página 28.
Congelar e rever temporariamente a imagem no ecrã	Carregue em  . Carregue novamente para cancelar.

Para aceder ao Teletexto

Carregue em . Sempre que carregar em , o visor muda ciclicamente da maneira seguinte:

Teletexto → Teletexto sobre a imagem do televisor (modo misturado) → Sem Teletexto (sair do serviço de Teletexto)

Para seleccionar uma página, carregue nos botões numéricos ou em PROG +/-.

Para manter uma página, carregue em / .

Para revelar informações ocultas, carregue em / .

Sugestões

- Certifique-se de que o televisor está a receber um bom sinal, caso contrário podem ocorrer alguns erros no teletexto.
- A maioria dos canais de televisão tem um serviço de Teletexto. Para mais informações sobre a utilização deste serviço, seleccione a página do índice (geralmente, a página 100).
- Quando quatro itens coloridos aparecerem no fundo da página do Teletexto, o Fasttext está disponível. O Fasttext permite-lhe um acesso mais rápido e fácil às páginas. Carregue no botão colorido correspondente para aceder à página.

Para aceder ao NexTVView

O NexTVView é um guia electrónico de programas.

- 1 Quando um canal que disponibiliza o serviço NexTVView é seleccionado (“NexTVView” é mostrado assim que os dados estiverem disponíveis), carregue em .
- 2 Carregue em / / / para seleccionar a opção mostrada e depois carregue em OK para confirmar.
Para desligar o NexTVView, carregue novamente em .

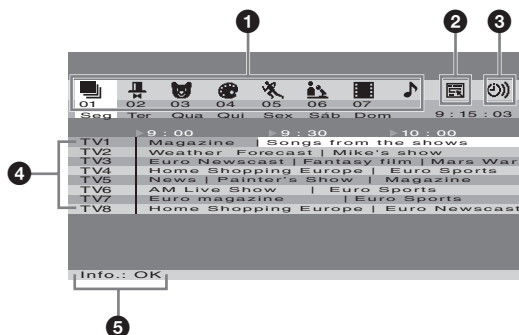

- 1 (Tudo)/ (Entretenimento)/ (Crianças)/ (Arte)/ (Desportos)/ (Notícias)/ (Filmes)/ (Música):
Lista programas por categoria.

- 2 (Apenas quando mais de 8 canais disponibilizam o serviço NexTVView):

Cria uma lista de canais. Pode memorizar até 8 canais. Para repor os canais predefinidos de fábrica, seleccione “Auto ▶”.

- 3):

Mostra uma lista de lembrança (para obter mais informações, consulte “5 Info.”).

- 4 **Programas:**

Mostra a lista de programas por hora quando o televisor recebe 50% ou menos de dados de NexTVView (“NexTVView” é mostrado a laranja quando é seleccionado um canal) e mostra a lista de programas por hora e canal quando o televisor recebe mais de 50% de dados de NexTVView (“NexTVView” é mostrado a preto quando é seleccionado um canal). A percentagem pode variar, dependendo da área onde se encontrar.

- 5 **Info.:**

Apresenta descrição do programa.

Para gravar o programa (apenas videogravadores que suportem as funções SmartLink e Timer Programming), pressione o botão vermelho. Pressione o botão verde para visualizar uma mensagem que lembre que o programa está a ser transmitido. Pode definir até cinco programas.

Notas

- Aparecem caracteres errados no ecrã, se o idioma utilizado no serviço NexTVView não corresponder ao idioma configurado no televisor. Configure “Idioma” para o idioma utilizado no serviço NexTVView (página 29). Configure também “País” para o país/região de onde o programa NexTVView é transmitido (página 29).
- “Gravar” e “Alarme” deixam de estar disponíveis quando o programa começar.

Alterar o modo de ecrã manualmente para se adaptar à transmissão

Carregue várias vezes em  para seleccionar Expandido, Optimizado, 4:3, 14:9 ou Zoom.

Expandido

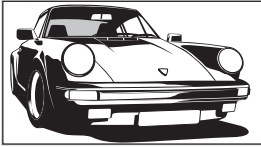

Mostra transmissões em ecrã expandido (16:9) nas proporções correctas.

Optimizado*

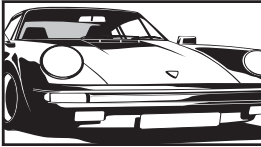

Mostra transmissões em 4:3 convencional com uma imitação do efeito de ecrã expandido. A imagem 4:3 é esticada de modo a encher o ecrã.

4:3

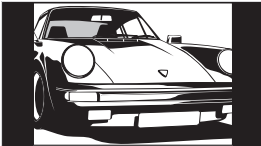

Mostra transmissões em 4:3 convencional (ex., televisão em formato não expandido) nas proporções correctas.

14:9*

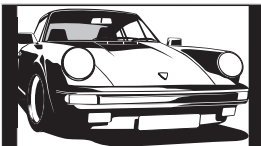

Mostra transmissões em 14:9 nas proporções correctas. Como resultado, são visíveis barras pretas no ecrã.

Zoom*

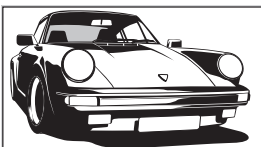

Mostra transmissões em cinemascope (formato letter box) nas proporções correctas.

* Podem ser cortadas secções da parte de cima e da parte de baixo da imagem.

Sugestões

- Em alternativa, pode programar “Formato Autom.” para “Sim”. O televisor selecciona automaticamente o modo que melhor se adequa à transmissão (página 25).
- Pode ajustar a parte da imagem quando seleccionar Optimizado, 14:9 ou Zoom. Carregue em  para subir e descer (ex., para ler legendas).

Visualizar imagens de equipamento ligado

Ligue o equipamento e depois execute uma das seguintes operações.

Para equipamento ligado a tomadas scart com um cabo scart de 21 pinos





Inicie a reprodução no equipamento ligado. A imagem do equipamento ligado aparece no ecrã.



Para um videogravador sintonizado automaticamente (página 11)

Carregue em PROG +/-, ou nos botões numéricos, para seleccionar o canal de vídeo.





Para outro tipo de equipamento ligado

Carregue várias vezes em  até que o símbolo de entrada (consulte abaixo) correcto apareça no ecrã.

 1/  2,  3/  3:



Sinal de entrada áudio/vídeo ou RGB através da tomada scart  /  1, 2 ou 3.  aparece apenas se tiver sido ligada uma fonte de RGB.







 4:

Sinal de entrada do componente através das tomadas Y, PB/CB, PR/CR  /  4 e sinal áudio através das tomadas L/G/S/I, R/D/D/D  /  4.





 5:

O sinal de áudio digital/vídeo entra através da tomada HDMI IN 5. O sinal de entrada de áudio só é analógico se o equipamento tiver sido ligado através da tomada DVI e saída de áudio.

 6/S  6:

Sinal de entrada de vídeo através da tomada de vídeo  6 e sinal de entrada de áudio através da tomada de áudio L/G/S/I (MONO), tomadas R/D/D/D  6. S  aparece apenas se o equipamento estiver ligado à tomada S vídeo S  6 e não à tomada de vídeo  6 e o sinal de entrada de S vídeo entrar através da tomada S vídeo S  6.

Operações adicionais

Para	Faça o seguinte
Voltar ao funcionamento normal do televisor	Carregue em  .
Acesso à tabela de índice de sinais de entrada	Carregue em OK e depois carregue em  . Para seleccionar uma fonte de entrada, carregue em  /  e depois carregue em OK.

Navegar pelos menus

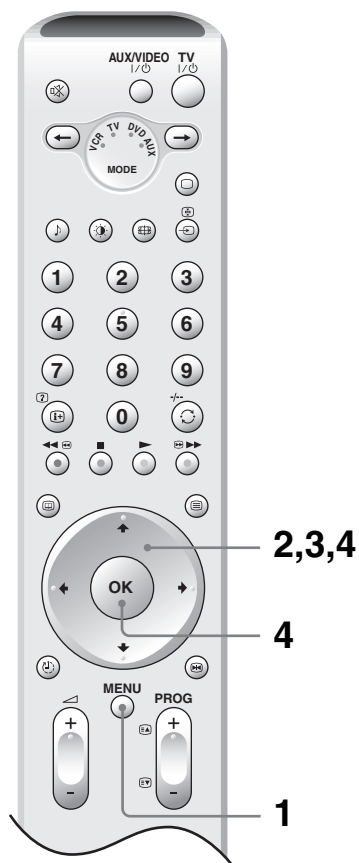

- 1 Carregue em MENU para ver o menu.
- 2 Carregue em ↑/↓ para seleccionar um ícone de menu.
- 3 Carregue em ↑/↓/←/→ para seleccionar uma opção.
- 4 Carregue em ↑/↓/←/→ para alterar/definir a programação e depois carregue em OK.

Para sair do menu, carregue em MENU.

Para regressar ao último ecrã, carregue em ←.

Descrição geral dos menus

Para cada menu estão disponíveis as opções seguintes. Para obter mais informações sobre como navegar pelos menus, consulte a página 19.

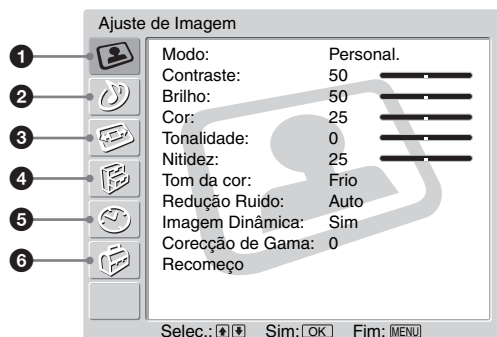

Além disso, consulte as páginas indicadas entre parêntesis para obter informações sobre cada menu.



1 Ajuste de Imagem

- Modo (21)
- Contraste/Brilho/Cor/Tonalidade/Nitidez (21)
- Tom da cor (21)
- Redução Ruído (22)
- Imagem Dinâmica (22)
- Correção de Gama (22)
- Recomeço (22)

2 Ajuste do Som

- Efeitos (23)
- Agudos/Graves/Balanço (23)
- Volume Autom. (23)
- Som Duplo (24)
- Volume Woofer (24)
-  Volume (24)
-  Som Duplo (24)
- Recomeço (24)

3 Controlo Ecrã

- Formato Autom. (25)
- Formato Ecrã (25)
- Deslocar Ecrã (25)
 - Desvio V/Desvio H/Recomeço

4 Funções

- Poupar Energia (26)
- Altifalante (26)
- Protecção Ecrã (27)
- Saída AV2 (27)
- Imagem Deslig. (27)
- Logo Iluminado (27)

5 Temporizador

- Temp. Desligar (28)
- Desligar Auto (28)

6 Configurar

- Iniciação Automática (29)
- Idioma (29)
- País (29)
- Sintonia Auto. (30)
- Ordenar Programas (30)
- Nome Programa (30)
- Tomada AV (31)
 - Nome/Saltar
- Sintonia Manual (31)
 - Programa/Sistema/Canal/Nome/AFT/Filtro Audio/Saltar/Descodificador/Confirmar

Nota

As opções que podem ser reguladas variam, dependendo da situação. Apenas são mostradas as opções que podem ser alteradas.

Menu Ajuste de Imagem

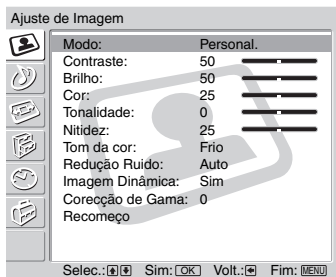

Pode seleccionar as opções indicadas a seguir no menu Ajuste de Imagem. Para seleccionar opções, consulte “Navegar pelos menus” (página 19).

Sugestão

Quando define “Modo” para “Vivida” ou “Standard”, pode ajustar apenas “Modo”, “Contraste”, “Tom da Cor”, “Redução Ruído” e “Recomeço”.

Modo

Selecciona o modo de imagem.

- 1 Carregue em OK para seleccionar “Modo”.
- 2 Carregue em ↑/↓ para seleccionar um dos seguintes modos de imagem e depois carregue em OK.

Vivida: Para um melhor contraste e nitidez da imagem.

Standard: Para uma imagem padrão. Recomendada para o cinema em casa.

Personal.: Permite-lhe memorizar as suas definições preferidas.

Sugestão

Pode alterar o modo de imagem carregando várias vezes em .

Contraste/Brilho/Cor/Tonalidade/Nitidez

- 1 Carregue em OK para seleccionar a opção.
- 2 Carregue em ←/→ para programar o nível e depois carregue em OK.

Sugestão

“Tonalidade” só pode ser regulada para o sinal de cores NTSC (por exemplo, cassetes de vídeo dos EUA).

Tom da cor

- 1 Carregue em OK para seleccionar “Tom da cor”.
- 2 Carregue em ↑/↓ para seleccionar uma das seguintes opções e depois carregue em OK.

Frio: dá às cores brancas uma tonalidade azul.

Neutral: dá às cores brancas uma tonalidade neutra.

Quente: dá às cores brancas uma tonalidade vermelha.

Redução Ruído

Reduz as interferências na imagem (imagem com chuva) num sinal de transmissão fraco.

- 1 Carregue em OK para seleccionar “Redução Ruído”.
- 2 Carregue em ↑/↓ para seleccionar uma das seguintes opções e depois carregue em OK.

Auto: reduz automaticamente as interferências na imagem.

Alto/Baixo/Não: modifica o efeito da redução de ruído.

CNR: reduz as interferências na imagem quando a imagem animada é recebida.

BNR: reduz as interferências na imagem de bloco. Esta situação aplica-se a um leitor de DVD/receptor de satélite digital ligado com reprodução MPEG.

Imagem Dinâmica

Aumenta o contraste da imagem.

- 1 Carregue em OK para seleccionar “Imagem Dinâmica”.
- 2 Carregue em ↑/↓ para seleccionar “Sim” e depois carregue em OK.

Correcção de Gama

Ajusta o equilíbrio entre as áreas claras e escuras da imagem.

- 1 Carregue em OK para seleccionar “Correcção de Gama”.
- 2 Carregue em ↑/↓ para programar o nível e depois carregue em OK.

Recomeço

Repõe todas as definições de imagem para as predefinições de fábrica.

- 1 Carregue em OK para seleccionar “Recomeço”.
- 2 Carregue em ↑/↓ para seleccionar “OK” e depois carregue em OK.

Menu Ajuste do Som

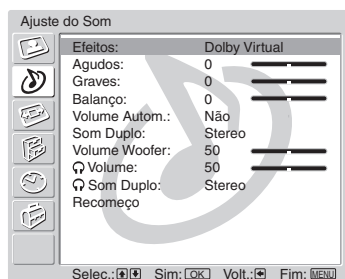

Pode seleccionar as opções indicadas a seguir no menu Ajuste do Som. Para seleccionar opções, consulte “Navegar pelos menus” (página 19).

Efeitos (efeitos de som)

- 1 Carregue em OK para seleccionar “Efeitos”.
- 2 Carregue em ↑/↓ para seleccionar um dos seguintes efeitos de som e depois carregue em OK.

Não: sem efeito.

Natural: aumenta a nitidez, os detalhes e a presença do som utilizando o “BBE High definition Sound System^{*1}”.

Dinâmico: intensifica a nitidez e a presença do som para o tornar mais inteligível e proporcionar maior realismo musical utilizando o “BBE High Definition Sound System”.

Dolby Virtual^{*2}: utiliza as colunas do televisor para simular o efeito de surround produzido por um sistema multicanal.

Sugestões

- Pode alterar o efeito de som carregando várias vezes em ⏏.
- Se programar “Volume Autom.” para “Sim”, a opção “Dolby Virtual” é programada automaticamente para “Natural”.

^{*1} Licenciada por BBE Sound, Inc. com patente número USP4638258, 4482866. “BBE” e o símbolo BBE são marcas comerciais da BBE Sound, Inc.

^{*2} Fabricado sob licença da Dolby Laboratories. “Dolby” e o símbolo DD  são marcas comerciais da Dolby Laboratories.

Agudos/Graves/Balanço

Ajusta os sons agudos (Agudos), ajusta os sons graves (Graves) e realça o balanço entre o som da coluna direita e o da coluna esquerda (Balanço).

- 1 Carregue em OK para seleccionar a opção.
- 2 Carregue em ←/→ para programar o nível e depois carregue em OK.

Volume Autom.

Mantém um nível de volume constante mesmo quando ocorrem falhas no nível de volume (por exemplo, o volume da publicidade tem tendência a ser mais alto que o dos programas).

- 1 Carregue em OK para seleccionar “Volume Autom.”.
- 2 Carregue em ↑/↓ para seleccionar “Sim” e depois carregue em OK.

Sugestão

Se programar “Efeitos” para “Dolby Virtual”, “Volume Autom.” muda automaticamente para “Não”.

Continua

Som Duplo

Seleciona o som da coluna para uma transmissão stereo ou bilingue.

- 1 Carregue em OK para seleccionar “Som Duplo”.
- 2 Carregue em  para seleccionar uma das seguintes opções e depois carregue em OK.

Stereo, Mono: Para uma transmissão stereo.

A/B/Mono: para ouvir uma transmissão bilingue, seleccione “A” para ouvir o canal de som 1, “B” para ouvir o canal de som 2 ou “Mono” para ouvir um canal mono, se estiver disponível.

Sugestão

Se seleccionar outro equipamento ligado ao televisor, programe a opção “Som Duplo” para “Stereo”, “A” ou “B”.



Volume Woofer

Ajusta o nível de saída do woofer incorporado no televisor.

- 1 Carregue em OK para seleccionar “Volume Woofer”.
- 2 Carregue em  para programar o nível e depois carregue em OK.



Volume (volume dos auscultadores)

Ajusta o volume dos auscultadores.

- 1 Carregue em OK para seleccionar “ Volume”.
- 2 Carregue em  para programar o nível e depois carregue em OK.

Som Duplo

Seleciona o som dos auscultadores para uma transmissão stereo ou bilingue.

- 1 Carregue em OK para seleccionar “ Som Duplo”.
- 2 Carregue em  para seleccionar uma das seguintes opções e depois carregue em OK.

Stereo, Mono: Para uma transmissão stereo.

A/B/Mono: para ouvir uma transmissão bilingue, seleccione “A” para ouvir o canal de som 1, “B” para ouvir o canal de som 2 ou “Mono” para ouvir um canal mono, se estiver disponível.

Sugestão

Se seleccionar outro equipamento ligado ao televisor, programe a opção “ Som Duplo” para “Stereo”, “A” ou “B”.

Recomeço

Repõe as programações de “Agudos”, “Graves” e “Balanço” para as predefinições de fábrica.

- 1 Carregue em OK para seleccionar “Recomeço”.
- 2 Carregue em  para seleccionar “OK” e depois carregue em OK.

Menu Controlo Ecrã



Pode seleccionar as opções indicadas a seguir no menu Controlo Ecrã. Para seleccionar opções, consulte “Navegar pelos menus” (página 19).

Formato Autom.

Altera automaticamente o formato do ecrã de acordo com o sinal de transmissão.

- 1 Carregue em OK para seleccionar “Formato Autom.”.
- 2 Carregue em **↑/↓** para seleccionar “Sim” e depois carregue em OK. Para manter a sua programação, seleccione “Não”.

Sugestões

- Mesmo que tenha seleccionado “Sim” ou “Não” na opção “Formato Autom.”, pode sempre modificar o formato do ecrã carregando várias vezes em **↕**.
- A opção “Formato Autom.” só está disponível para os sinais PAL e SECAM.

Formato Ecrã

Para obter mais informações sobre este formato de ecrã, consulte página 18.

- 1 Carregue em OK para seleccionar “Formato Ecrã”.
- 2 Carregue em **↑/↓** para seleccionar “Optimizado”, “4:3”, “14:9”, “Zoom” ou “Expandido” (consulte página 18 para obter mais informações) e depois carregue em OK.

Deslocar Ecrã

Ajusta a posição da imagem para cada formato de ecrã.

- 1 Carregue em OK para seleccionar “Deslocar Ecrã”.
- 2 Carregue em **↑/↓** para seleccionar uma das seguintes opções e depois carregue em OK.
Desvio V: ajusta a posição vertical da imagem.
Desvio H: ajusta a posição horizontal da imagem.
Recomeço: repõe as predefinições de fábrica. Em vez do passo 3, carregue em **↑/↓** para seleccionar “OK” e depois carregue em OK.
- 3 Carregue em **↑/↓** (para a posição vertical da imagem) ou em **←/→** (para a posição horizontal da imagem) e depois carregue em OK.

Sugestão

Quando a opção “Formato Ecrã” se encontrar de finida em “4:3” ou “Expandido”, a opção “Desvio V” não pode ser ajustada.

Menu Funções

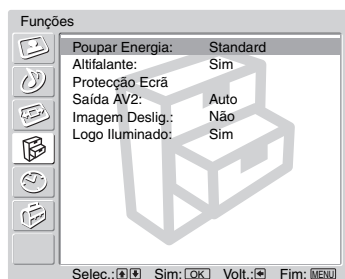

Pode seleccionar as opções indicadas a seguir no menu Funções. Para seleccionar opções, consulte “Navegar pelos menus” (página 19).

Poupar Energia

Reduz o consumo de energia do televisor.

- 1 Carregue em OK para seleccionar “Poupar Energia”.
- 2 Carregue em ↑/↓ para seleccionar “Reduzir” e depois carregue em OK.

Altifalante

Liga/desliga as colunas internas do televisor.

- 1 Carregue em OK para seleccionar “Altifalante”.
- 2 Carregue em ↑/↓ para seleccionar “Sim” ou “Não” e depois carregue em OK.

Sim: o som do televisor sai pelas colunas do televisor.

Não: o som do televisor sai pelas colunas do equipamento de áudio externo ligado às tomadas de saída de áudio .

Protecção Ecrã

A opção “Protecção Ecrã” permite reduzir a retenção da imagem.



- 1 Carregue em OK para seleccionar “Protecção Ecrã”.
- 2 Carregue em ↑/↓ para seleccionar “Campo Branco” ou “Órbita” e depois carregue em OK.

Campo Branco: Isto pode contribuir para evitar a retenção de imagem. Para cancelar, prima qualquer tecla no telecomando (excepto as teclas  e +/-).

Órbita: O ecrã fará movimentos periódicos de deslocação para ajudar a reduzir a retenção de imagem.

Carregue em ↑/↓ para seleccionar “Sim” ou “Não” e depois carregue em OK.

Saída AV2

Programa um sinal para sair através da tomada indicada por  na traseira do televisor. Se ligar um videogravador à tomada , pode gravar a partir do equipamento ligado a outras tomadas do televisor.

- 1 Carregue em OK para seleccionar “Saída AV2”.
- 2 Carregue em  para seleccionar uma das seguintes opções e depois carregue em OK.

Auto: transmite tudo o que estiver a ser visto no ecrã.

TV: transmite a transmissão da antena.

AV1: transmite sinais do equipamento ligado à tomada 1.

AV3: transmite sinais do equipamento ligado à tomada 3.







AV6: transmite sinais do equipamento ligado à tomada 6/S-6.

Imagem Deslig.

Desliga a imagem. Mesmo com a imagem desligada pode ouvir o som.

- 1 Carregue em OK para seleccionar “Imagem Deslig.”.
- 2 Carregue em  para seleccionar “Sim” e depois carregue em OK.
O indicador  (Imagem Deslig.) na TV (frente) acende a verde. Para repôr a imagem, carregue em qualquer um dos botões (excepto  +/- e ).

Logo Iluminado

Ilumina o logo da SONY no televisor (frente).

- 1 Carregue em OK para seleccionar “Logo Iluminado”.
- 2 Carregue em  para seleccionar “Sim” e depois carregue em OK.

Menu Temporizador

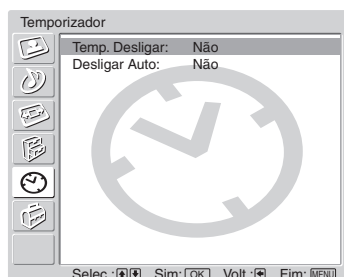

Pode seleccionar as opções indicadas a seguir no menu Temporizador. Para seleccionar opções, consulte “Navegar pelos menus” (página 19).

Temp. Desligar

Programa um período de tempo após o qual o televisor passa automaticamente para o modo de espera (standby).

- 1 Carregue em OK para seleccionar “Temp. Desligar”.
- 2 Carregue em **↑/↓** para seleccionar o período de tempo desejado (“30min”/“60min”/“90min”/“120min”) e depois carregue em OK.

O indicador **⏸** (Temp. Desligar) do televisor (frente) acende-se a laranja.

Sugestões

- Pode alterar o modo de imagem carregando várias vezes em **⏸**.
- Se desligar e voltar a ligar o televisor, a função “Temp. Desligar” é reposta para “Não”.
- A mensagem “O aparelho será desligado dentro de instantes.” aparece no ecrã, um minuto antes de o televisor passar para o modo de espera.
- Se carregar em **⏸/?**, aparece no ecrã o tempo restante em minutos antes de o televisor passar para o modo de espera.

Desligar Auto

Define o televisor para passar automaticamente para o modo de espera (standby) quando seleccionar a fonte de entrada e não houver sinal de entrada do equipamento ligado. No modo de TV, esta função Desligar Auto está sempre definida para “Sim”.

- 1 Carregue em OK para seleccionar “Desligar Auto”.
- 2 Carregue em **↑/↓** para seleccionar “Sim” e depois carregue em OK.

Menu Configurar

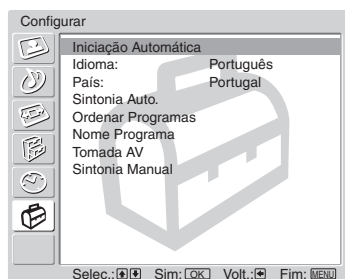

Pode seleccionar as opções indicadas a seguir no menu Configurar. Para seleccionar opções, consulte “Navegar pelos menus” (página 19).

Iniciação Automática

Inicia o “menu de primeira utilização” para seleccionar o idioma e o país/região e para sintonizar todos os canais disponíveis. Geralmente, não precisa de fazer esta operação uma vez que o idioma e o país/região já foram seleccionados e os canais já foram sintonizados quando o televisor foi instalado (página 13, 14). No entanto, esta opção permite-lhe repetir o processo (por exemplo, para voltar a sintonizar o televisor após mudar de casa).

- 1 Carregue em OK para seleccionar “Iniciação Automática”.
- 2 Carregue em OK para seleccionar “Sim”.
O menu dos idiomas aparece no ecrã.
- 3 Execute os passos de “7: Seleccionar o idioma e o país/região” (página 13) e “8: Sintonização automática do televisor” (página 14).

Idioma

Selecciona o idioma no qual os menus são mostrados.

- 1 Carregue em OK para seleccionar “Idioma”.
- 2 Carregue em **↑/↓** para seleccionar o idioma e depois carregue em OK.
Todos os menus aparecem no idioma seleccionado.

País

Selecciona o país/região onde utiliza o televisor.

- 1 Carregue em OK para seleccionar “País”.
- 2 Carregue em **↑/↓** para seleccionar o país/região onde quer utilizar o televisor e depois carregue em OK.
Se o país/região onde quer utilizar o televisor não aparecer na lista, seleccione “-” em vez de um país/região.

Continua

Sintonia Auto.

Sintoniza todos os canais disponíveis.

Geralmente, não precisa de fazer esta operação uma vez que os canais já foram sintonizados quando o televisor foi instalado (página 14). No entanto, esta opção permite-lhe repetir o processo (por exemplo, para voltar a sintonizar o televisor após mudar de casa ou para procurar novos canais que tenham sido lançados pelas emissoras).

- 1 Carregue em OK para seleccionar “Sintonia Auto.”.
- 2 Execute os passos 1 a “8: Sintonização automática do televisor” (página 14).

Quando todos os canais disponíveis tiverem sido sintonizados, o televisor regressa ao funcionamento normal.

Ordenar Programas

Altera a ordem em que os canais são memorizados no televisor.

- 1 Carregue em OK para seleccionar “Ordenar Programas”.
- 2 Carregue em **↑/↓** para seleccionar o canal que pretende mover para uma nova posição e depois carregue em OK.
- 3 Carregue em **↑/↓** para seleccionar a nova posição para o canal e depois carregue em OK.

Repita o procedimento dos passos 2 e 3 para mover outros canais.

Nome Programa

Atribui um nome ao canal até cinco letras ou números. O nome será mostrado durante um período curto de tempo no ecrã, quando o canal for seleccionado. (Os nomes dos canais são geralmente tirados do Teletexto (se disponível).)

- 1 Carregue em OK para seleccionar “Nome Programa”.
- 2 Prima **↑/↓** para seleccionar o canal ao qual pretende dar o nome e, em seguida, prima OK.
- 3 Carregue em **↑/↓/←/→**, para seleccionar a letra ou número desejado (“□” para um espaço em branco) e depois carregue em OK.

Se introduzir um carácter errado

Carregue em **↑/↓/←/→**, para seleccionar **⊠/⊡** e carregue várias vezes em OK até o carácter errado ficar seleccionado. Depois, carregue em **↑/↓/←/→**, para seleccionar o carácter correcto e carregue em OK.

- 4 Repita o procedimento do passo 3 até o nome estar concluído.
- 5 Carregue em **↑/↓/←/→**, para seleccionar “Fim” e depois carregue em OK.

Tomada AV

Mostra as opções seguintes.

- 1 Carregue em OK para seleccionar “Tomada AV”.
- 2 Carregue em ↑/↓ para seleccionar a fonte de entrada desejada e depois carregue em OK.
- 3 Carregue em ↑/↓ para seleccionar a opção abaixo desejada e depois carregue em OK.

Opção	Descrição
Nome	Atribui um nome a qualquer equipamento ligado às tomadas de lado ou de trás. O nome será mostrado durante um período curto de tempo no ecrã, quando o equipamento for seleccionado. Carregue em ↑/↓ para seleccionar uma das seguintes opções e depois carregue em OK. Nomes do Equipamento: Utiliza um destes nomes predefinidos. Editar: Cria o seu próprio nome. Execute os passos 3 a 5 de “Nome Programa” (página 30).
Saltar	Salta uma fonte de entrada que não esteja ligada a nenhum equipamento quando carregar em ↑/↓ para seleccionar a fonte de entrada. Depois de seleccionar esta opção, carregue em OK.

Sintonia Manual

Antes de seleccionar “Nome”/“AFT”/“Filtro Audio”/“Saltar”/“Decodificador”, carregue em PROG +/- para seleccionar o número de programa com o canal. Não pode seleccionar um número de programa programado para saltar (página 33).

- 1 Carregue em OK para seleccionar “Sintonia Manual”.
- 2 Carregue em ↑/↓ para seleccionar uma das seguintes opções e depois carregue em OK.

Opção	Descrição
Programa	Programa manualmente canais de programa.
Sistema	1 Carregue em ↑/↓ para seleccionar “Programa” e depois carregue em OK.
Canal	<p>2 Carregue em ↑/↓ para seleccionar o número de programa que pretende sintonizar manualmente (se estiver a sintonizar num videogravador, seleccione canal 0) e depois carregue em ←.</p> <p>3 Carregue em ↑/↓ para seleccionar “Sistema” e depois carregue em OK.</p> <p>Nota Dependendo do país/região seleccionado em “País” (página 29), esta opção pode não estar disponível.</p> <p>4 Carregue em ↑/↓ para seleccionar um dos seguintes sistemas de transmissão de televisão e depois carregue em ←. B/G: Para países/regiões da Europa ocidental D/K: Para países/regiões da Europa de leste I: Para o Reino Unido L: Para a França</p> <p>5 Carregue em ↑/↓ para seleccionar “Canal” e depois carregue em OK.</p> <p>6 Carregue em ↑/↓ para seleccionar “S” (para os canais de televisão por cabo) ou “C” (para os canais normais) e depois carregue em →.</p> <p>7 Sintonize os canais da seguinte forma: Se não souber o número do canal (frequência) Carregue em ↑/↓ para procurar o canal disponível seguinte. Quando for encontrado um canal, a procura pára. Para continuar a procura, carregue em ↑/↓. Se souber o número do canal (frequência) Carregue nos botões numéricos para introduzir o número do canal da transmissão que pretende ou o número do canal do videogravador.</p> <p>8 Carregue em OK.</p> <p>9 Carregue em ↓ para seleccionar “Confirmar” e depois carregue em OK.</p> <p>10 Carregue em ↓ para seleccionar “OK” e depois carregue em OK.</p> <p>Repita o procedimento anterior para programar outros canais manualmente.</p>
Nome	<p>Atribua um nome, até cinco letras ou números, ao canal seleccionado. Este nome será mostrado durante um período curto de tempo no ecrã, quando o canal for seleccionado.</p> <p>1 Execute os passos 3 a 5 de “Nome Programa” (página 30).</p> <p>2 Carregue em ↓ para seleccionar “Confirmar” e depois carregue em OK.</p> <p>3 Carregue em ↓ para seleccionar “OK” e depois carregue em OK.</p>

Opção	Descrição
AFT	<p>Regula manualmente a sintonização fina do número de programa seleccionado, se considerar que um pequeno ajuste à sintonização pode melhorar a qualidade da imagem. (Geralmente, a sintonização fina é executada automaticamente.)</p> <ol style="list-style-type: none"> 1 Carregue em ↑/↓ para ajustar a sintonização fina num intervalo entre -15 e +15 e depois carregue em OK. 2 Carregue em ↓ para seleccionar “Confirmar” e depois carregue em OK. 3 Carregue em ↓ para seleccionar “OK” e depois carregue em OK. <p>Para repôr a sintonização fina automática, seleccione “Sim” no passo 1.</p>
Filtro Audio	<p>Melhora o som de canais individuais em caso de distorção nas transmissões mono. Por vezes, um sinal de transmissão não padrão pode causar a distorção do som ou um corte de som intermitente ao visualizar programas em mono.</p> <ol style="list-style-type: none"> 1 Carregue em ↑/↓ para seleccionar “Baixo” ou “Alto” e depois carregue em OK. Se não sentir qualquer distorção do som, recomendamos que deixe esta opção na predefinição de fábrica “Não”. 2 Carregue em ↓ para seleccionar “OK” e depois carregue em OK. <p>Nota Não pode receber som stereo ou som Dual quando as opções “Baixo” ou “Alto” estiverem programadas.</p>
Saltar	<p>Salta os canais não utilizados quando carregar em PROG +/- para seleccionar canais. (Pode ainda seleccionar um canal que foi saltado utilizando os botões numéricos.)</p> <ol style="list-style-type: none"> 1 Carregue em ↑/↓ para seleccionar “Sim” e depois carregue em OK. 2 Carregue em ↓ para seleccionar “Confirmar” e depois carregue em OK. 3 Carregue em ↓ para seleccionar “OK” e depois carregue em OK. <p>Para repôr um canal que foi saltado, seleccione “Não” no passo 1.</p>
Descodificador	<p>Vê e grava os canais codificados seleccionados utilizando um descodificador ligado ao conector scart 2 directamente ou através de um videogravador.</p> <p>Nota Dependendo do país/região seleccionado em “País” (página 29), esta opção pode não estar disponível.</p> <ol style="list-style-type: none"> 1 Carregue em ↑/↓ para seleccionar “Sim” e depois carregue em OK. 2 Carregue em ↓ para seleccionar “Confirmar” e depois carregue em OK. 3 Carregue em ↓ para seleccionar “OK” e depois carregue em OK. <p>Para cancelar esta função posteriormente, seleccione “Não” no passo 1.</p>

Ligar equipamento opcional

Pode ligar uma grande variedade de equipamentos opcionais ao televisor. Os cabos de ligação não são fornecidos.

Fazer a ligação ao televisor (parte lateral)

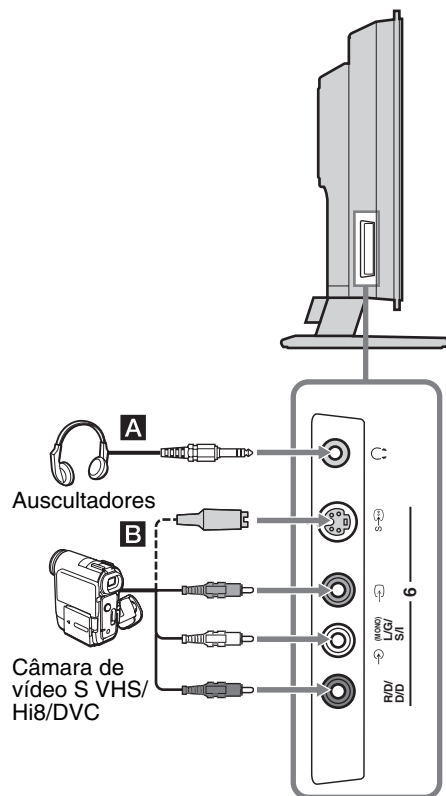

Para ligar

Faça o seguinte

Auscultadores **A** Ligue à tomada para ouvir o som do televisor nos auscultadores.

Câmara de vídeo S VHS/Hi8/DVC **B** Ligue à tomada de S vídeo ou à tomada de vídeo e às tomadas de áudio . Para evitar interferências na imagem, não ligue a câmara de vídeo à tomada de vídeo e à tomada de S vídeo em simultâneo. Se ligar equipamento mono, ligue às tomadas L/G/S/I e programe “Som” para “A” (página 24).

Ligar à TV (parte de trás)

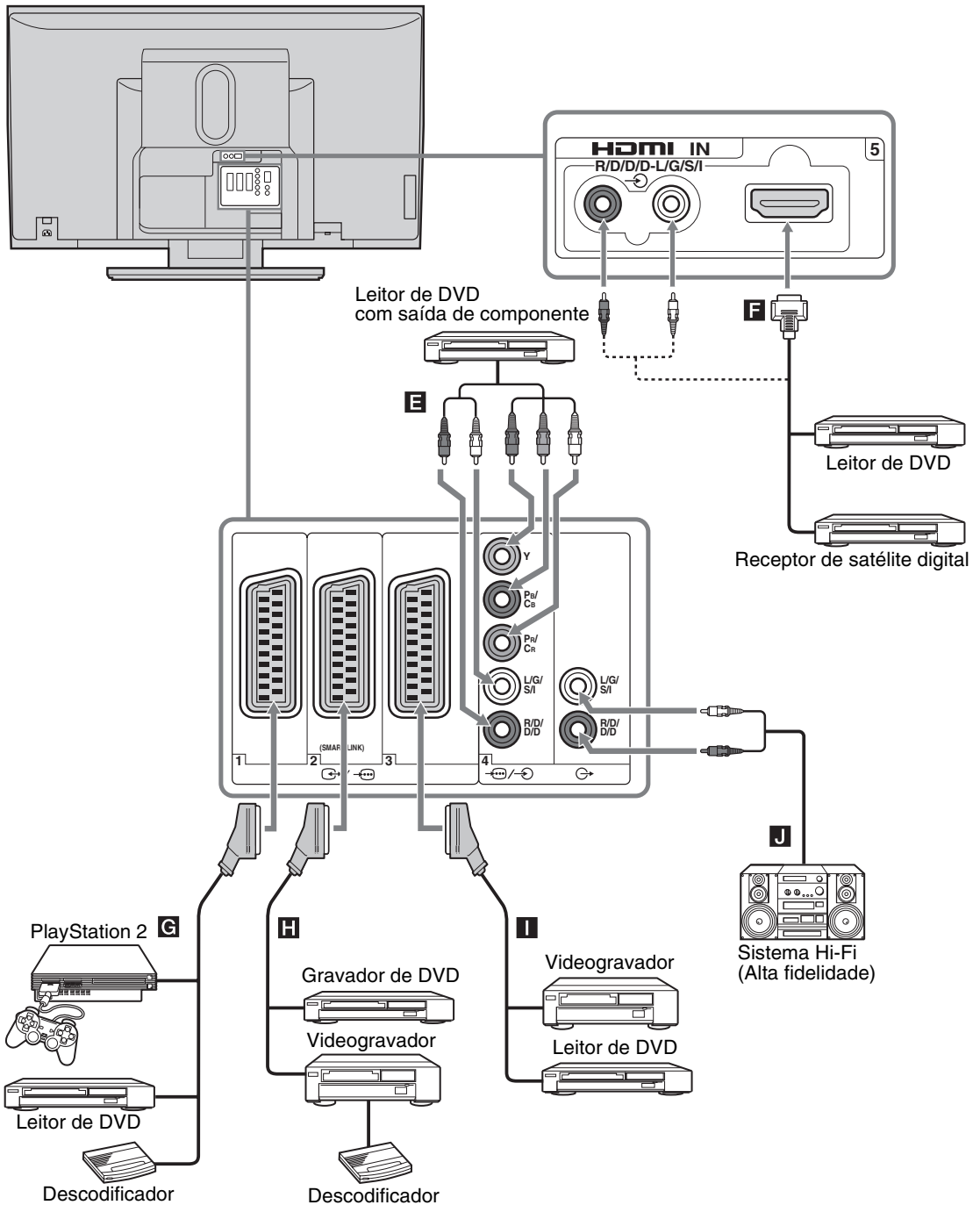

Utilizar equipamento opcional

Continua

Para ligar	Faça o seguinte
Leitor de DVD com saída de componente C	Ligue à tomada do componente e às tomadas áudio /4. O sinal do componente contendo o formato de sinal 576p e o sinal de áudio são transmitidos a partir do leitor de DVD.
Receptor de satélite digital ou leitor de DVD D	Ligue à tomada HDMI IN 5 se o equipamento possuir uma tomada HDMI. Os sinais de vídeo digital e de áudio são emitidos do receptor de satélite digital. Se o equipamento possuir uma tomada DVI mas não uma tomada HDMI, ligue a tomada DVI à tomada HDMI IN 5 através de uma interface adaptadora DVI - HDMI (não fornecida) e ligue as tomadas de saída de áudio do equipamento às tomadas de entrada de áudio HDMI IN 5. Os sinais de vídeo digital e de áudio analógico são emitidos do equipamento.
“PlayStation 2”, leitor de DVD ou descodificador E	Ligue à tomada scart /1. Quando ligar o descodificador, o sinal codificado do sintonizador do televisor é saída para o descodificador e o sinal descodificado é saída do descodificador. Neste caso, a descodificação será correcta se programar “Saída AV2” para “TV” (página 27).
Gravador DVD ou videogravador que suporte SmartLink F	Ligue à tomada scart /2. O SmartLink é uma ligação directa entre o televisor e o videogravador/gravador de DVD. Para obter mais informações sobre o SmartLink, consulte o manual de instruções do videogravador ou do gravador de DVD.
Videogravador G	Para obter mais informações, consulte página 11.
Equipamento de áudio de Hi-Fi H	Ligue às tomadas de saída de áudio para ouvir o som do televisor no equipamento de áudio de Hi-Fi. Para desligar o som das colunas do televisor, programe “Altifalante” para “Não” (página 26).

Programar o telecomando

Este controlo remoto está predefinido para funcionar com a maioria dos sistemas de televisores, DVDs, videogravadores e AUX Sony (receptor DAV, DTT, Home Theatre, etc.). Para controlar videogravadores e DVDs de outras marcas (e alguns modelos de videogravadores, DVDs e AUX Sony), siga o seguinte procedimento para programar o controlo remoto.

Nota

Antes de começar, procure o código de três dígitos da sua marca de sistema DVD, videogravador ou AUX no “Códigos de fabricantes”, na página 37.

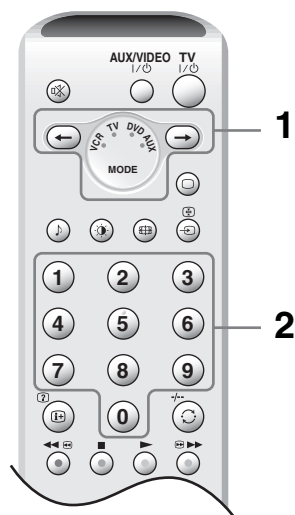

1 Para programar um videogravador ou um DVD:

Prima e mantenha premido durante cerca de seis segundos até as luzes verdes do VCR ou do DVD piscarem.

Para programar os sistemas AUX Sony: Prima e mantenha premido durante cerca de seis segundos até a luz verde AUX piscar.

2 Enquanto as luzes estiverem a piscar, prima os botões numéricos para inserir o código de três dígitos da marca do seu equipamento (página 37).

A luz verde acende-se momentaneamente.

3 Ligue o equipamento e verifique o funcionamento das funções principais seguintes.

▶ (reprodução), ■ (paragem),
◀◀ (rebobinagem), ▶▶ (avanço rápido),
selecção de canal para videogravador e DVDs,
MENU e ↑/↓/←/→ apenas para DVDs.

Se o seu equipamento não estiver a funcionar ou se algumas das funções não funcionarem

Introduza o código correcto ou tente o código seguinte indicado para a marca. No entanto, não estão abrangidas todas as marcas, como também podem não estar todos os modelos de cada marca.

Sugestão

Dentro da tampa do compartimento das pilhas está colada uma pequena etiqueta onde pode escrever os códigos das marcas.

Códigos de fabricantes

Não estão abrangidas todas as marcas, como também podem não estar todos os modelos de cada marca.

Lista de marcas de videogravadores

Marca	Código
SONY (VHS)	301, 302, 303, 308, 309, 362
SONY (BETA)	303, 307, 310
SONY (DV)	304, 305, 306
AIWA	325, 331, 351
AKAI	326, 329, 330
DAEWOO	342, 343
GRUNDIG	358, 355, 360, 361, 320, 351, 366
HITACHI	327, 333, 334
JVC	314, 315, 322, 344, 352, 353, 354, 348, 349
LG	332, 338
LOEWE	358, 355, 360, 361, 320, 351
MATSUI	356, 357
ORION	328
PANASONIC	321, 323
PHILIPS	311, 312, 313, 316, 317, 318, 358, 359, 363, 364
SAMSUNG	339, 340, 341, 345
SANYO	335, 336
SHARP	324
THOMSON	319, 350, 365
TOSHIBA	337

Lista de marcas de DVD

Marca	Código
SONY	001, 029, 030, 036, 037, 038, 039, 040, 041, 042, 043, 044, 053, 054, 055
AIWA	021
AKAI	032
DENON	018, 027, 020, 002
GRUNDIG	009, 028, 023, 024, 016, 003
HITACHI	025, 026, 015, 004, 035
JVC	006, 017
KENWOOD	008
LG	015, 014, 034
LOEWE	009, 028, 023, 024, 016, 003
MATSUI	013, 016
ONKYO	022, 033
PANASONIC	018, 027, 020, 002, 045, 046, 047
PHILIPS	009, 028, 023, 024, 016, 003, 031
PIONEER	004, 050, 051, 052
SAMSUNG	011, 014
SANYO	007
SHARP	019, 027
THOMSON	012
TOSHIBA	003, 048, 049
YAMAHA	018, 027, 020, 002

Lista de marcas dos sistemas AUX Sony

Sistemas de Home Theatre de DVD

Marca	Código
SONY (DAV)	500, 501, 502

Sistemas de Home Theatre

Marca	Código
SONY	504, 505

Receptores AV

Marca	Código
SONY	505, 506, 507, 508

Receptor de televisão por cabo digital

Marca	Código
SONY	503

Características técnicas

Ecrã

Requisitos de alimentação:

220–240 V AC, 50 Hz

Tamanho do ecrã:

50 polegadas

Aprox. 127 cm medidos na diagonal

Resolução do ecrã:

1.366 pontos (horizontal) × 768 linhas (vertical)

Consumo de energia:

330 W

Consumo de energia no modo de espera:

0,6 W ou inferior

Dimensões (l × a × p):

Aprox. 1.336,0 × 870,0 × 360,0 mm (com base)

Aprox. 1.336,0 × 789,0 × 89,0 mm (sem base)

Peso:

Aprox. 67,5 kg (com base)

Aprox. 52,0 kg (sem base)

Sistema do ecrã

Ecrã de plasma

Sistema de televisão

Dependendo da selecção do país/região:

B/G/H, D/K, L, I

Sistema de cor

PAL, SECAM

NTSC 3,58, 4,43 (só Video In)

Antena

Terminal externo de 75 ohm para VHF/UHF

Cobertura de canais

VHF: E2–E12

UHF: E21–E69

CATV: S1–S20

HYPER: S21–S41

D/K: R1–R12, R21–R69

L: F2–F10, B–Q, F21–F69

I: UHF B21–B69

Terminais

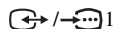

Conector scart de 21 pinos (norma CENELEC)

incluindo entrada de áudio/vídeo, entrada RGB e saída áudio/vídeo de TV.

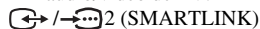

Conector scart de 21 pinos (norma CENELEC)

incluindo entrada de áudio/vídeo, entrada RGB, saída áudio/vídeo seleccionável e interface SmartLink.

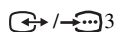

Conector Scart de 21 pinos (norma CENELEC)

incluindo entrada de áudio/vídeo, entrada RGB e saída áudio/vídeo que surge actualmente no ecrã.



Y: 1 Vp-p, 75 ohms, sinc. negativa 0,3V

Pb/Cb: 0,7 Vp-p, 75 ohms

Pr/Cr: 0,7 Vp-p, 75 ohms



Entrada de áudio (tomadas phono)

500 mVrms

Impedância: 47 kilo ohms

HDMI IN 5

Vídeo: 1080i, 720p, 576p, 576i, 480p, 480i

Áudio: PCM linear de dois canais

32, 44,1 e 48 kHz, 16, 20 e 24 bits, ou entrada

áudio analógica (entradas áudio)



Entrada de S vídeo (mini DIN de 4 terminais)



Entrada de vídeo (tomada phono)



Entrada de áudio (tomadas phono)



Saída de áudio (Esquerda/Direita) (tomadas phono)



Tomada de auscultadores

Saída de som

25 W + 25 W + 50 W (Sub-woofer)

Acessórios fornecidos

- Telecomando RM-EA001 (1)
- Pilhas tamanho AA (tipo R06) (2)
- Cabo coaxial (1)
- Cabo de alimentação (Tipo C-6) (1)
- Faixa de aperto de cabos (1) e parafuso (1)
- Dispositivo de segurança da ficha (1)
- Grampo de condução do cabo (1)
- Pano de limpeza (1)

Acessórios opcionais

- Suporte para montagem na parede SU-PW3M
- Base para televisor SU-PF3L

Design e especificações sujeitos a alterações sem aviso prévio.

Resolução de problemas

Verifique se o indicador de modo ⏻ (espera) está a piscar com uma luz vermelha.

Quando está a piscar

A função de diagnóstico automático está activada.



- 1 Conte quantas vezes o indicador ⏻ (espera) pisca entre cada pausa de dois segundos.
Por exemplo, o indicador pisca três vezes, segue-se uma pausa de dois segundos e pisca outras três vezes, etc.
- 2 Carregue no ⏻ do televisor (lado direito) para o desligar, desligue o cabo de alimentação e informe o agente ou centro de assistência Sony sobre como o indicador pisca (duração e intervalo).

Quando não está a piscar

- 1 Verifique os itens das tabelas seguintes.
- 2 Se não conseguir resolver o problema, mande reparar o televisor por um técnico de assistência qualificado.

Imagem

Problema	Causa/Solução
Não aparece a imagem (o ecrã está escuro) nem o som	<ul style="list-style-type: none">• Verifique a ligação da antena.• Ligue o televisor à tomada de corrente e carregue no ⏻ do televisor (lado direito).• Se o indicador ⏻ (espera) acender em cor vermelha, pressione TV I/⏻.
Não aparece a imagem ou as informações de menu do equipamento ligado ao conector scart	<ul style="list-style-type: none">• Verifique se o equipamento opcional está ligado e carregue várias vezes em ⏻/⏻ no telecomando até aparecer o símbolo da entrada correcta no ecrã.• Verifique a ligação entre o equipamento opcional e o televisor.
Imagem com distorções	<ul style="list-style-type: none">• Verifique se o equipamento opcional está instalado em frente ou ao lado do televisor. Quando instalar o equipamento opcional, deixe algum espaço entre o equipamento e o televisor.• Quando muda de programas ou selecciona Teletexto, desligue qualquer equipamento ligado ao conector scart na parte de trás do televisor.
Aparecem duas imagens ou fantasma	<ul style="list-style-type: none">• Verifique as ligações da antena/cabos.• Verifique a localização e orientação da antena.
Só aparece chuva e ruído no ecrã	<ul style="list-style-type: none">• Verifique se a antena está partida ou dobrada.• Verifique se a antena está velha (tem uma duração de três a cinco anos em condições de utilização normal e de um a dois anos num local junto ao mar).
Interferências na imagem (linhas tracejadas ou riscas)	<ul style="list-style-type: none">• Afaste o televisor de fontes de interferências eléctricas, como automóveis, motociclos ou secadores.• Verifique se ligou a antena com o cabo coaxial fornecido.• Afaste o cabo da antena dos outros cabos de ligação.• Não utilize um cabo de dois fios de 300 ohm porque pode provocar interferências.

Problema	Causa/Solução
Interferências na imagem quando se vê um canal de televisão	<ul style="list-style-type: none"> • Seleccione “Sintonia Manual” no menu “Configurar” e ajuste “AFT” (Sintonização Fina Automática) para melhorar a recepção da imagem (página 33). • Seleccione “Redução Ruído” no menu “Ajuste de Imagem” para reduzir o ruído na imagem (página 22).
Ruído durante a reprodução/ gravação a partir de um videogravador	<ul style="list-style-type: none"> • Interferências nas cabeças do vídeo. Afaste o videogravador do televisor. • Para evitar o ruído deixe um espaço de 30 cm entre o videogravador e o televisor. • Evite instalar o videogravador em frente ou ao lado do televisor.
Aparecem pequenos pontos pretos ou brilhantes no ecrã	<ul style="list-style-type: none"> • A imagem do televisor é composta de pixels. Os pequenos pontos pretos e/ou brilhantes (pixels) que aparecem no ecrã não são sinal de avaria.
Não aparecem as cores dos programas	<ul style="list-style-type: none"> • Seleccione “Recomeço” no menu “Ajuste de Imagem” para voltar às predefinições de fábrica (página 22).
As cores não aparecem ou são irregulares quando o sinal da visualização vem das tomadas Y, Pb/Cb, Pr/Cr de  4	<ul style="list-style-type: none"> • Verifique a ligação das tomadas Y, Pb/Cb, Pr/Cr de 4. • Verifique se as tomadas Y, Pb/Cb, Pr/Cr de 4 estão bem ligadas.

Som

Problema	Causa/Solução
Não há som, mas a imagem é boa	<ul style="list-style-type: none"> • Carregue em \triangleleft +/- ou \times (Corte do som). • Verifique se “Altifalante” está programada para “Sim” no menu “Funções” (página 26).
Som com ruído	<ul style="list-style-type: none"> • Consulte as causas/soluções das “Interferências na imagem” na página 39.
Distorção do áudio	<ul style="list-style-type: none"> • Consulte “Filtro Audio” na página 33.

Geral

Problema	Causa/Solução
O televisor desliga-se automaticamente (o televisor entra no modo de espera)	<ul style="list-style-type: none"> • Verifique se a função Temp. Desligar está activada (página 28). • Verifique se a função Desligar Auto está activada (página 28). • O televisor entra automaticamente no modo de espera, se permanecer inactivo ou não receber nenhum sinal durante 10 minutos.
Algumas fontes de entrada não podem ser seleccionadas	<ul style="list-style-type: none"> • Seleccione “Tomada AV” no menu “Configurar” e cancele “Saltar” da fonte de entrada (página 31).
O telecomando não funciona	<ul style="list-style-type: none"> • Verifique se o telecomando está correctamente programado para o equipamento que está a ser utilizado. • Se o telecomando não funcionar com o equipamento, mesmo que o telecomando tenha sido programado correctamente para esse equipamento, introduza o conjunto de códigos necessários como se explica em “Programar o telecomando” (página 36). • Substitua as pilhas.
Aparecem caracteres errados quando se vê o menu/ Teletexto/NexTVView	<ul style="list-style-type: none"> • Seleccione “Idioma” e “País” no menu “Configurar” e programe o idioma e o país/região no qual o Teletexto Text/NexTVView é fornecido (página 29). Para os idiomas cirílicos, recomenda-se que seleccione Rússia no caso de o seu país/região não aparecer na lista.

Índice remissivo

Botões numéricos

14:9 18

4:3 18

A

Acessórios fornecidos 10

AFT 33

Agudos 23

Altifalante 26

Antena, ligar 11

Auscultadores

ligar 34

Som Duplo 24

Volume 24

B

Balanço 23

BBE 23

Botão AUX/VIDEO I/II 8

Botão de corte do som (M) 8

Botão de dois dígitos do
videogravador (-/-) 8

Botão de efeito de som (B) 8

Botão de modo de imagem (I) 8

Botão do canal anterior (C) 8

Botão Info (I) 8

Botão manter texto (T) 8

Botão memo do ecrã (M) 8

Botão MENU 8, 9

Botão modo de ecrã (M) 8

Botão modo de televisor (TV) 8

Botão OK 8, 9

Botão revelar teletexto (T) 8

Botão selecção de entrada (E) 8, 9

Botão televisor em espera (TV I/II) 8

Botão Temp. Desligar (D) 8

Botões 0-9 8

Botões de cores 8

Botões de volume (V) +/- 8, 9

Botões numéricos 8

Botões PROG +/- 8, 9

Brilho 21

C

Canais

Saltar 33

Seleccionar 16

sintonização automática 14

Características técnicas 38

Contraste 21

Cor 21

Correcção de Gama 22

D

Descodificador 33

Desligar Auto 28

Deslocar Ecrã 25

Dolby Virtual 23

E

Efeitos (efeitos de som) 23

Expandido 18

F

Fastext 17

Filtro Audio 33

Formato Autom. 25

Formato Ecrã 25

G

Graves 23

I

Idioma 29

Imagem Deslig. 27

Imagem Dinâmica 22

Indicador de corrente (I) 9

Indicador de desligar imagem (I) 9

Indicador de espera (Standby) (S) 9

Indicador de Temp. Desligar (D) 9

Iniciação Automática 29

Interruptor de corrente (Power) (P) 9

L

Ligar

equipamento opcional 34

uma antena/videogravador 11

Logo Iluminado 27

M

Menu Ajuste de Imagem 21

Menu Ajuste do Som 23

Menu Configurar 29

Menu Controlo Ecrã 25

Menu Funções 26

Menu Temporizador 28

Modo (Modo de imagem) 21

Modo de ecrã 18

N

NexTVView 17

Nitidez 21

Nome 31, 32

Nome Programa 30

O

Optimizado 18

Ordenar Programas 30

P

País 29

Pilhas, colocar no telecomando 10

Poupar Energia 26

Protecção Ecrã 26

R

Recomeço

ajuste de imagem 22

ajuste de som 24

Redução Ruído 22

S

Saída AV2 26

Saltar 31, 33

Selector de media 8

Sintonia Auto. 30

Sintonia Manual 31

Som Duplo 24

T

Tabela de índice de Programas 16

Tabela de índice de sinais de entrada
18

Telecomando

colocar as pilhas 10

descrição 8

programar 36

sensor 9

Teletexto 17

Temp. Desligar 28

Tom da cor 21

Tomada AV 31

Tonalidade 21

V

Videogravador

ligar 11

programar 36

Volume Autom. 23

Volume Woofer 24

Z

Zoom 18

ADVARSEL

- For å unngå elektrisk støt, må du ikke stikke pluggbryteren fra nettleddningen inn i en stikkontakt. Denne pluggen må ikke brukes og skal kasseres.
- For å unngå brann eller fare for støt, må du ikke utsette TV-apparatet for regn eller fuktighet.
- Farlig høye spenninger inne i TV-apparatet. Ikke åpne kabinettet. La kun kvalifisert personell foreta service.

Innledning

Takk for at du har valgt dette Sony-produktet. Les gjennom denne håndboken før du begynner å bruke TV-apparatet, og ta vare på boken for framtidig referanse.

Informasjon om varemerker

- "PlayStation" er et varemerke som tilhører Sony Computer Entertainment, Inc.
- TruSurround-teknologien brukes som en virtualizer for Dolby Virtual Surround.
- TruSurround, SRS og -symbolet er varemerker som tilhører SRS Labs, Inc. TruSurround-teknologien er benyttet med lisens fra SRS Labs, Inc.
- **HDMI** Dette TV-apparatet inneholder High-Definition Multimedia Interface (HDMI™)-teknologi. HDMI, og HDMI-logoen samt High-Definition Multimedia Interface er varemerker eller registrerte varemerker for HDMI Licensing LLC.

Innholdsfortegnelse

Sikkerhetsinformasjon	4
Forholdsregler	7
Avhenging av TV-apparatet	7
Oversikt over fjernkontrollen	8
Oversikt over TV-knapper og	
 -indikatorer	9

Komme i gang

1: Kontrollere tilleggsutstyret	10
2: Sette batteriene i fjernkontrollen	10
3: Koble til antenne/VCR	11
4: Hindre fjernsynsapparatet i å velte	12
5: Sikring av nettleidingen	13
6: Slå på fjernsynsapparatet	13
7: Velge språk og land/region	13
8: Automatisk innstilling av fjernsynsapparatet	14

Se på TV

Se på TV	16
Vise bilder fra tilkoblet utstyr	18

Bruke menyen

Navigere i menyene	19
Oversikt over menyene	20
Bildejustering-menyen	21
Modus	21
Kontrast/Lysstyrke/Farge/Fargenyanse/ Skarphet	21
Fargetone	21
Støy reduksjon	22
Dynamisk Bilde	22
Gamma Korreksjon	22
Tilbakestill	22
Lydjustering-menyen	23
Effekt (lydeffekt)	23
Diskant/Bass/Balanse	23
Auto volumjust.	23
Dobbel lyd	24
Subwoofernivå	24
🔊 Volum (hodetelefonvolum)	24
🔊 Dobbel lyd	24
Tilbakestill	24
Skjermkontroll-menyen	25
Auto format	25

Skjerm Format	25
Skjerm Skifte	25
Egenskaper-menyen	26
Strømsparing	26
Høytaler	26
Skjermsparer	26
AV2 utgang	27
Bilde av	27
Logo Belyst	27
Timer-menyen	28
Innsøvningsti.	28
Auto av	28
Oppsett-meny	29
Automatisk oppstart	29
Språk	29
Land	29
Auto innstilling	30
Kanalsortering	30
Program navn	30
AV forvalg	31
Manuell innstilling	31

Bruke tilleggsutstyr

Koble til tilleggsutstyr	34
Programmere fjernkontrollen	36

Tilleggsinformasjon

Spesifikasjoner	38
Feilsøking	39
Indeks	41

Sikkerhetsinformasjon

Nettledning

- Koble fra strømledningen når du skal flytte TV-apparatet. Ikke flytt TV-apparatet mens strømledningen er koblet til. Dette kan skade strømledningen, noe som kan resultere i brann eller elektrisk støt.
- Hvis du ødelegger strømledning, kan det føre til brann eller elektrisk støt.
 - Ikke klem, bøy eller vri strømledning for mye. Trådene i lederne kan bli blottlagt eller brytes av, noe som fører til kortslutning, brann eller elektrisk støt.
 - Ikke plasser tunge gjenstander på strømledning. Ikke modifiser eller ødelegg strømledning.
 - Ikke trekk i selve strømledning.
 - Hold strømledning unna varmekilder.
 - Ta tak i støpslet når du trekker ut strømledning.
- Hvis strømledning er skadet, må du ikke bruke den. Be forhandleren eller et Sony servicecenter om å skifte den.
- Ikke bruk den medleverte strømledning til annet utstyr.
- Bruk kun originale nettledninger fra Sony, ikke andre merker.

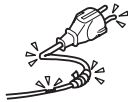
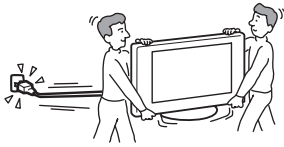

Beskytte strømledning

Hold i støpslet når du trekker ut strømledning. Ikke trekk i selve strømledning.

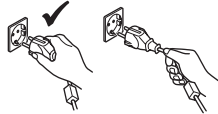

Nett

Ikke bruk stikkontakter som er i dårlig stand. Stikk støpslet helt inn i stikkkontakten. Dårlig kontakt kan føre til lysbuer og brann. Kontakt elektriker hvis du har behov for å skifte stikkontakt.



Tilleggsutstyr

Legg merke til følgende når du installerer TV-apparatet på et stativ eller veggbrakett. Hvis du ikke gjør dette, kan TV-apparatet falle ned og forårsake alvorlige personskader.

- Bruk spesifisert veggbrakett eller stativ.
- Fest TV-apparatet godt. Følg bruksanvisningen som følger med stativet eller veggbraketten når du installerer TV-apparatet.
- Forsikre deg om at du fester brakettene som leveres med stativet.



Installasjon

Hvis TV-apparatet skal monteres på en vegg, må du få installasjonen utført av kvalifiserte serviceteknikere. Feil montering kan føre til at TV-apparatet utgjør en fare.

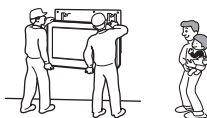

Bruk på helseinstitusjon

Du må ikke plassere dette TV-apparatet i nærheten av medisinsk utstyr som er i bruk. Det kan føre til at det medisinske utstyret ikke fungerer som det skal.

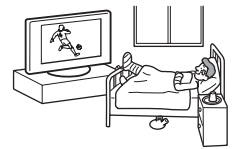

Bæring

- Før TV-apparatet flyttes må du koble fra alle kabler.
- Når TV-apparatet skal bæres for hånd, holder man det slik figuren til høyre viser. Hvis du ikke gjør dette, kan TV-apparatet falle ned og ødelegges, eller det kan forårsake alvorlige personskader. Hvis TV-apparatet har falt ned eller er blitt skadet, må du få det kontrollert av kvalifisert servicepersonell.
- Når du transporterer apparatet, må det ikke utsettes for slag eller sterke vibrasjoner. TV-apparatet kan falle ned og ødelegges, eller det kan forårsake alvorlige personskader.
- Når du leverer inn TV-apparatet for reparasjon, eller når du flytter det, pakker du det i originalemballasjen og bruker emballasjemateriellet.
- TV-apparatet skal bæres av to eller flere personer.

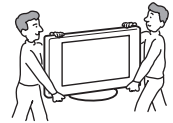

Ventilasjon

- Ikke dekk til ventilasjonsåpningene i kabinettet. Dette kan føre til overoppheting og brann.
- Hvis du ikke sørger for tilstrekkelig ventilasjon, kan TV-apparatet samle støv og bli skittent. Legg merke til følgende når det gjelder riktig ventilasjon:
 - Ikke installer TV-apparatet bak/fram eller sideveis.
 - Ikke installer TV-apparatet opp ned.
 - Ikke installer TV-apparatet på en hylle eller i et skap.
 - Ikke plasser TV-apparatet på en matte eller seng.
 - Ikke dekk til TV-apparatet med klede, som for eksempel gardiner, eller andre ting som for eksempel aviser etc.
- La det være plass rundt TV-apparatet. Hvis ikke kan luft sirkulasjonen bli for dårlig og føre til overoppheting, noe som igjen kan føre til brann eller at TV-apparatet ødelegges.

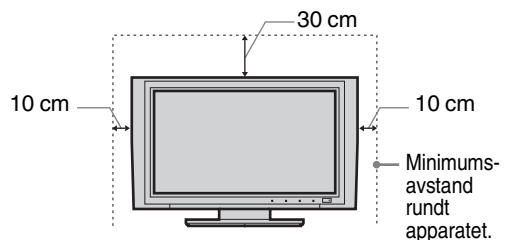

- Når du monterer TV-apparatet på en vegg, må det minimum være 10 cm klaring under bunnen av TV-apparatet.

- Monter aldri TV-apparatet slik:

Blokkert
luftsirkulasjon.

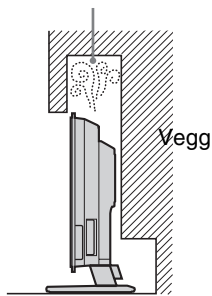

Blokkert
luftsirkulasjon.

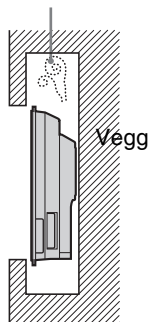

Ventilasjonsåpninger

Ikke stikk gjenstander inn i ventilasjonsåpningene. Hvis det kommer metallgjenstander eller væske i disse åpningene, kan det føre til brann eller elektrisk støt.



Plassering

- Plasser aldri TV-apparatet på varme, fuktige eller svært støvete steder.
- Ikke installer TV-apparatet på steder hvor det kan komme inn insekter.
- Ikke installer TV-apparatet på steder hvor det kan utsettes for mekaniske vibrasjoner.
- Plasser TV-apparatet på et stabilt og sikkert underlag. Hvis ikke kan apparatet falle ned og føre til personskader.
- Ikke monter TV-apparatet på steder hvor det kan være i veien, som f.eks. på eller bak en søyle, eller hvor du kan komme borti apparatet med hodet. Hvis ikke kan det forekomme skader.



Vann og fuktighet

- Du må ikke bruke dette apparatet i nærheten av vann, for eksempel i nærheten av et badekar eller et dusjkabinett. Apparatet må heller ikke utsettes for regn, fuktighet eller røyk. Dette kan føre til brann eller elektrisk støt.
- Ikke berør strømledning og TV-apparatet med våte hender. Dette kan føre til elektrisk støt eller at TV-apparatet blir skadet.



Fuktighet og brennbare gjenstander

- Ikke la TV-apparatet bli vått. Søl aldri væske på TV-apparatet. Hvis det kommer væske eller gjenstander inn i åpningene på kabinettet, må du ikke bruke apparatet. Hvis ikke kan du få elektrisk støt eller TV-apparatet kan bli skadet. Få det kontrollert umiddelbart av kvalifisert servicepersonell.
- For å hindre brann må du holde brennbare gjenstander (talglys etc.) og lyspærer unna TV-apparatet.

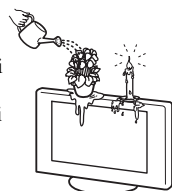

Oljer

Du må ikke installere dette apparatet i restauranter der det brukes olje. Støvabsorberende olje kan komme inn i apparatet og ødelegge det.

Fall

Sett TV-apparatet på en sikker, stabil sokkel. Ikke heng noe i apparatet. Det kan føre til at apparatet faller ned fra stativet eller veggbraketten og blir skadet eller forårsaker alvorlig personskade. Ikke la barn klatre på TV-apparatet.



Kjøretøy eller tak

Du må ikke installere dette apparatet i et kjøretøy. Kjøretøyets bevegelser kan føre til at apparatet faller ned og skader noen. Du må ikke henge dette apparatet i taket (himlingen).

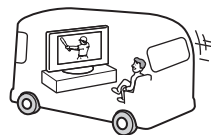

Skip og andre fartøyer

Du må ikke installere dette apparatet i et skip eller annet fartøy. Hvis apparatet utsettes for sjøvann/regn, kan det føre til brann eller skade på apparatet.

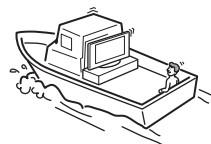

Bruk utendørs

- Ikke utsett TV-apparatet for direkte sollys. TV-apparatet kan bli overopphetet, og dermed bli skadet.
- Du må ikke installere dette apparatet utendørs.



Kabling

- Trekk ut strømledning når du kobler til kabler. Trekk støpslet ut av stikkkontakten når du kobler til kablene.
- Pass på at du ikke kan snuble i kablene. Det kan ødelegge apparatet.

Rengjøring

- Koble fra strømledning når du skal rengjøre TV-apparatet. Hvis ikke kan du få elektriske støt.
- Rengjør støpslet regelmessig. Hvis pluggen er dekket med støv og samler fuktighet, kan dette ødelegge isolasjonen og føre til brann.



Lyn

For din egen sikkerhet må du ikke berøre apparatet, strømledning eller antenneledningen når det lynrer.



Skader som krever service

Hvis overflaten på TV-apparatet sprekker, må du ikke berøre det før du har trukket ut støpslet. Hvis ikke kan du få elektrisk støt.

Service

Ikke åpne kabinettet. Dette skal kun gjøres av kvalifisert servicepersonell.



Fortsatt

Tilleggsutstyr, avtagbart og monterbart

Hold tilleggsutstyret unna barn. Hvis delene svelges, kan barnet kveles eller miste pusten. Ta kontakt med en lege umiddelbart.

Knust glass

Ikke kast noe på apparatet. Glasskjermen kan eksplodere av støtet. Dette kan føre til alvorlige personskader.



Når apparatet ikke er i bruk

Det anbefales av miljø- og sikkerhetsmessige hensyn at du ikke lar TV-apparatet stå på (ventemodus) når det ikke er i bruk. Koble fra nettleidingen. Enkelte TV-apparater har funksjoner som krever at apparatet står på ventemodus for at de skal fungere korrekt. Instruksene i denne håndboken vil fortelle deg om dette er tilfelle eller ikke for dette apparatet.



Se på TV

- Når du skal se på TV, anbefaler vi at du sitter fire til syv ganger skjermens' vertikale lengde unna TV-apparatet.
- Se på TV i moderat belysning, da det sliter på øynene å se på TV i dårlig lys. Det kan slite på øynene å sitte lenge foran TV-apparatet.
- Hvis TV-apparatets vinkel skal justeres, må du støtte sokkelen med hånden slik at du unngår at apparatet blir skilt fra stativet. Vær forsiktig slik at du ikke klemmer fingrene dine mellom apparatet og stativet.

Volumjustering

- Juster volumet slik at det ikke sjenerer naboene dine. Lyden bærer spesielt langt om natten. Derfor bør du lukke vinduer eller bruke hodetelefoner.
- Når du bruker hodetelefoner, justerer du lydvolument slik at det ikke blir for kraftig, slik at du unngår hørselsskader.

Overbelastning

Dette TV-apparatet er kun beregnet for tilkobling til 220–240 V AC. Pass på at du ikke kobler for mange apparater til samme stikkontakt, da det kan føre til brann eller elektrisk støt.

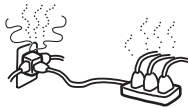

Varme

Ikke berør varme flater på apparatet. Det vil fortsatt være varmt en stund etter at det er slått av.

Korrosjon

Hvis du bruker dette apparatet i nærheten av sjøen, kan metalleder korroderes og føre til at de ødelegges eller til brann. Det kan også forkorte levetiden til TV-apparatet. Du må iverksette nødvendige tiltak for å redusere fuktigheten og tilpasse temperaturen der du plasserer TV-apparatet.

Forholdsregler

PDP-skjerm

- Vær oppmerksom på at plasmaskjermen (PDP-skjermen) er laget med høypresisjons teknologi. Det er likevel mulig at svarte eller lyse (røde, blå eller grønne) punkter kan vises konstant på plasmaskjermen. Det samme er tilfelle med ujevne fargede striper og lysfelt. Dette er ikke en funksjonsfeil.
- Hvis denne TVen brukes mye i 4:3-modus, kan 4:3-området på skjermen bli mørkere i 16:9-modus. For å unngå dette problemet, bør bildemodusen "Smart" brukes (se side 15).

Skyggebilde

- Hvis følgende bildetyper vises i lang tid om gangen, kan det resultere i et skyggebilde (etterbilde) på deler av skjermen på grunn av egenskapene til plasmaskjermer.
 - Svarte felt øverst og nederst som vises i forbindelse med en bredformats videokilde (film i kinoformat).
 - Svarte felt på begge sidene som vises i forbindelse med en 4:3-formats videokilde (vanlig TV-format).
 - TV-spill
 - PC-bilder
 - DVD-menyer på skjermen
 - Menyer på skjermen, kanalnumre, osv. fra tilkoblet utstyr, for eksempel dekoder, kabelmodem, videospiller, mm. Risikoen for dette er større hvis du bruker modusen "Dynamisk" eller høy kontrastinnstilling. Dette bildet kan ikke fjernes når det først har brennt seg fast på skjermen. For å unngå risikoen for permanente skyggebilder, bør du ikke la TVen stå på med et slikt bilde eller program over lengre tid. Bruk funksjonen "Skjermsparer" (side 26) eller reduser kontrastinnstillingen. Gjentatt daglig bruk over lengre tid med det samme bildet kan også føre til et slikt permanent skyggebilde. **SKYGGEBILDER DEKKES IKKE AV SONY'S GARANTI.**
- Denne TVen er utstyrt med funksjonen "Skjermsparer" for å redusere risikoen for skyggebilder. Standardinnstillingen for funksjonen "Orbit" i "Skjermsparer" er "På" (side 26.)
- Funksjonen "Skjermsparer" forebygger og reduserer skyggebilder. Se side 26 hvis du vil vite mer om dette.

Høyde over havet

Hvis denne plasma-TVen brukes på et sted som ligger mer enn 2400 m.o.h. (med et lufttrykk som er lavere enn 750 hPa), kan den generere en lav summelyd som følger av forskjellen mellom lufttrykket inni og utenfor apparatet. Dette betraktes ikke som en feil, og dekkes ikke av Sonys garanti. Denne summelyden er i iboende egenskap ved alle plasmaskjermer.

Installere TV-apparatet

- Ikke installer TV-apparatet på steder hvor det utsettes for ekstrem temperatur, for eksempel i direkte sollys, for nær en radiator, eller varmluftsvifte. Hvis TV-apparatet utsettes for ekstreme temperaturer, kan det bli overopphetet og kapslingen bli deformert, eller det kan føre til at apparatet ikke fungerer lenger.
- TV-apparatet kobles ikke fra strømtilførselen når du slår det av. For å koble TV-apparatet fullstendig fra strømtilførselen, må du trekke støpslet ut av stikkkontakten.
- For å få et tydelig bilde må du ikke utsette skjermen for direkte belysning eller sollys. Hvis mulig bruker du spotlys rettet direkte ned fra taket.

- Ikke installer tilleggsutstyr for nær TV-apparatet. Hold tilleggsutstyr minst 30 cm unna TV-apparatet. Hvis du installer en videomaskin foran eller ved siden av TV-apparatet, kan dette forvrenge bildet.

Håndtering og rengjøring av skjermflaten/kabinettet på TV-apparatet

- Skjermflaten har et spesielt belegg som hindrer reflekser. For å unngå forringelse av skjermen og materialene apparatet er laget av, må du ta hensyn til følgende forholdsregler.
- Ikke trykk på skjermen, ikke rip den opp med harde gjenstander, og ikke kast noe på den. Alt dette kan ødelegge skjermen.
 - Ikke berør skjermen etter at TV-apparatet har vært i bruk så lenge at det er blitt varmt.
 - Vi anbefaler at du berører skjermflaten så lite som mulig.
 - Når du skal fjerne støv fra overflaten/kabinettet, tørker du forsiktig med en myk klut. Hvis du ikke får av støvet på denne måten, tørker du med en myk klut fuktet i et mildt vaskemiddel. Du kan vaske og bruke kluten flere ganger.
 - Bruk aldri slipeputer, alkaliske/syreholdige rengjøringsmidler, skurepulver eller sterke oppløsninger som alkohol, benzen, tynner eller insektsmidler. Bruk av denne typen materialer, eller langvarig kontakt med gummi eller vinylmaterialer kan resultere i skade på skjermen og kabinettet.
 - Ventilasjonsåpningene kan samle opp støv over tid. For å sikre tilstrekkelig ventilasjon, anbefaler vi at du fjerner støv regelmessig (en gang per måned) med en støvsuger.

Avhending av TV-apparatet



Avhending av gamle elektriske og elektroniske apparater (gjelder i den Europeiske Unionen og andre europeiske land med separat innsamlingssystem)

Dette symbolet på produktet eller innpakningen indikerer at dette produktet ikke må håndteres som husholdningsavfall. I stedet skal det leveres inn til spesielt

innsamlingspunkt for gjenvinning av elektriske og elektroniske utstyret. Ved å sørge for at dette produktet avhentes på korrekt måte, vil du hjelpe til med å forhindre potensielle negative påvirkninger på miljøet og helse, som ellers kan være resultatet av feilaktig avfallshåndtering av dette produktet. Gjenvinning av disse materialene vil hjelpe til med å ta vare på våre naturressurser. For mer informasjon om gjenvinning av dette produktet, kan du kontakte lokale myndigheter.

Oversikt over fjernkontrollen

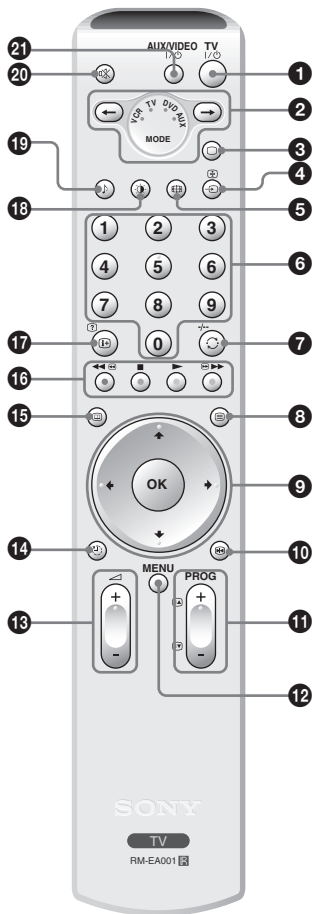

1 TV I/O – TV ventemodus

Slår av fjernsynsapparatet midlertidig, og på fra ventemodus.

2 Medievelger (side 36)

Velger hvilket utstyr du ønsker å betjene. En grønn lampe lyser et øyeblikk for å vise hva du har valgt.

3 – TV-modus (side 18)

4 – Inngangskilde / Tekst-hold

- I TV-modus (side 18): Velger inngangskilde fra utstyret tilkoblet kontaktene på TV-apparatet.
- I tekst-modus (side 17): Holder valgt side.

5 – Skjerm-modus (side 18)

6 Talltaster

- I TV-modus: Velger kanaler. For kanaler fra og med nummer 10 må du taste inn det andre sifferet i løpet av tre sekunder.
- I tekst-modus: Tast inn det tresifrede sidennummeret for å velge side.

7 – Forrige kanal / VCR dobbeltsiffer

- I TV-modus: Går tilbake til forrige kanal du så på (i mer enn fem sekunder).
- I VCR-modus: Velger tosifrede kanaler på Sony's VCR-maskiner (f.eks. for 23 trykker du -/-- og deretter 2 og 3).

8 – Tekst (side 17)

9 (side 16, 18, 19)

10 – Skjermmemo (side 16)

11 PROG +/- (side 16)

- I TV-modus: Velger neste (+) eller forrige (-) kanal.
- I tekst-modus: Velger neste (+) eller forrige (-) side.

12 MENU (side 19)

13 – Volum

14 – Innsøvningstimer (side 28)

15 – NexTVView (side 17)

16 Fargetaster

- I NexTVView-modus (side 17): Sorterer programmer.
- I VCR- og DVD-modus (side 36): Betjener hovedfunksjonene på VCR- eller DVD-maskinen.

17 – Info / Tekstuthenting

- I TV-modus: Viser informasjon som valgt kanalnummer og skjermmodus.
- I tekst-modus (side 17): Viser skjult informasjon (f.eks. svaret i spørrekonkurranser).

18 – Bilde-modus (side 21)

19 – Lydeffekt (side 23)

20 – Mute (side 16)

21 AUX/VIDEO I/O

Slå av og på utstyret i henhold til programmeringen på fjernkontrollen (side 36).

Tips

 og talltast 5 har innpregede punkter. Bruk disse som referanse når du betjener TV-apparatet.

Oversikt over TV-knapper og -indikatorer

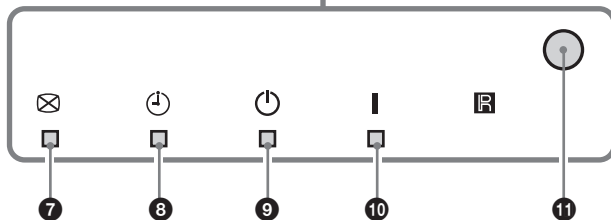
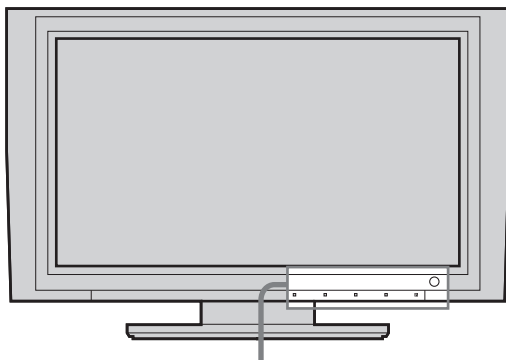
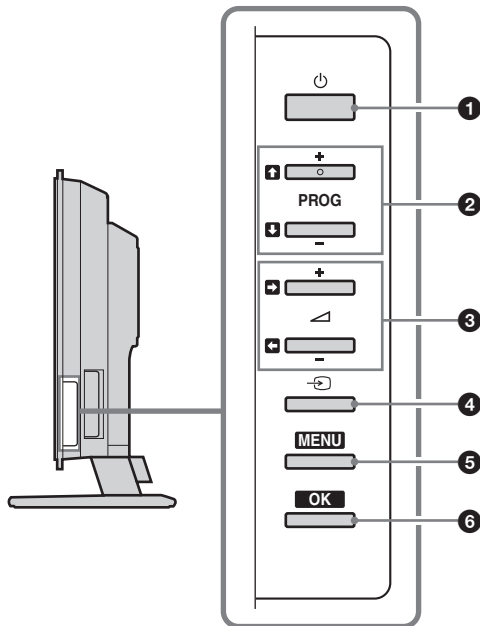

- ❶ **⏻ – Strøm**
Slår TV-apparatet av eller på.
- ❷ **PROG +/- ⬆️/⬇️/⬆️**
 - I TV-modus: Velger neste (+) eller forrige (-) kanal.
 - I TV-menyen: Blar gjennom alternativene opp (⬆️) eller ned (⬇️).
- ❸ **🔊 +/- ⬅️/➡️**
 - Øker (+) eller reduserer (-) volumet.
 - I TV-menyen: Blar gjennom alternativene venstre (⬅️) eller høyre (➡️).
- ❹ **📶 – Inngangskilde (side 18)**
Velger inngangskilde fra utstyret tilkoblet kontaktene på TV-apparatet.
- ❺ **MENU (side 19)**
- ❻ **OK (side 19)**
- ❼ **📺 – Bilde av-indikator (side 27)**
Lyser blått når grønt er slått av. Kun bildet er slått av (lyden forblir uendret).
- ❽ **🕒 – Innsøvnings-timer-indikator (side 28)**
Lyser oransje når innsøvnings-timeren er stilt.
- ❾ **⏻ – Ventemodusindikator**
Lyser rødt når TV-apparatet står i ventemodus.
- ❿ **I – Strømindikator**
Lyser grønt når TV-apparatet er slått på.
- ⓫ **Fjernstyringsføler**

1: Kontrollere tilleggsutstyret

Fjernkontroll RM-EA001 (1)

AA-batterier (type R06) (2)

Koaksialkabel (1)



Ikke fjern denne ferrittkjernen.

Strømledning (type C-6) (1)

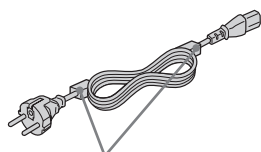

Ikke fjern disse ferrittkjernene.

Kabelordner (1) og skruer (1)



Holder til kontakten (1)



Feste til ledningen (1)



Rengjøringsklut (1)

2: Sette batteriene i fjernkontrollen

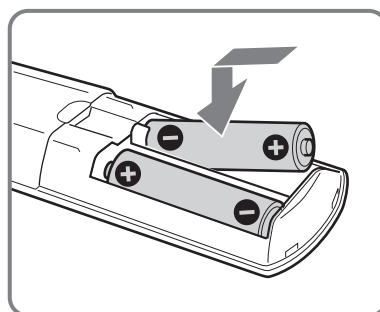
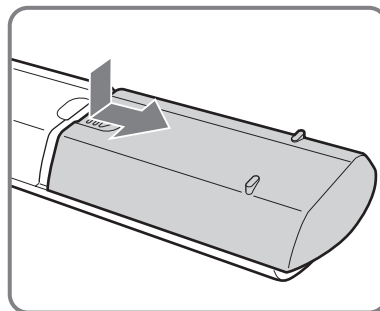

Merknader

- Pass på riktig polaritet når du setter inn batteriene.
- Kasser batteriene i henhold til gjeldende lover og forskrifter. I enkelte land gjelder spesielle bestemmelser for kassering av batterier. Vennligst kontakt lokale myndigheter.
- Ikke bruk andre typer batterier, og ikke bland nye og gamle batterier.
- Vær forsiktig med fjernkontrollen. Pass på at den ikke faller ned eller at du trækker på den, og at du ikke søler væske på den.
- Ikke plasser fjernkontrollen i nærheten av varmekilder, og ikke plasser den slik at den utsettes for direkte sollys eller i fuktige rom.

3: Koble til antenne/VCR

A

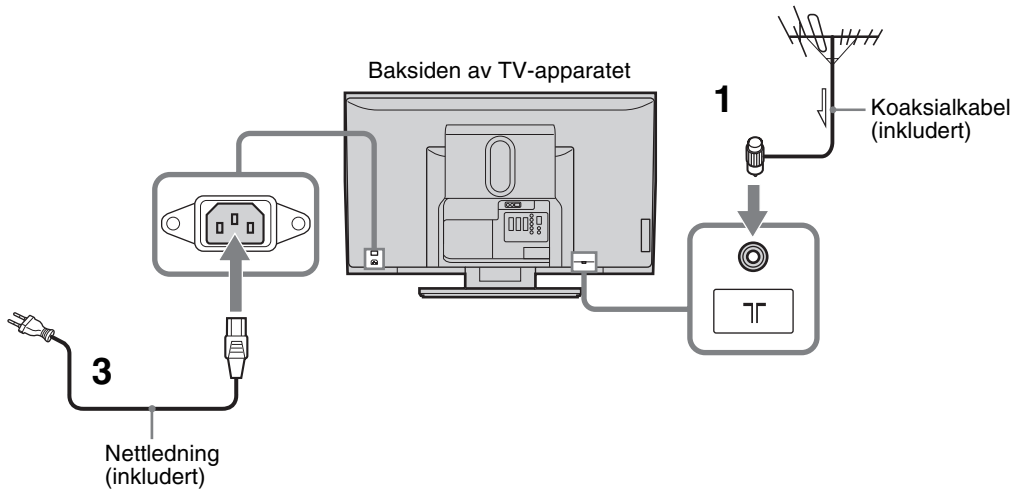

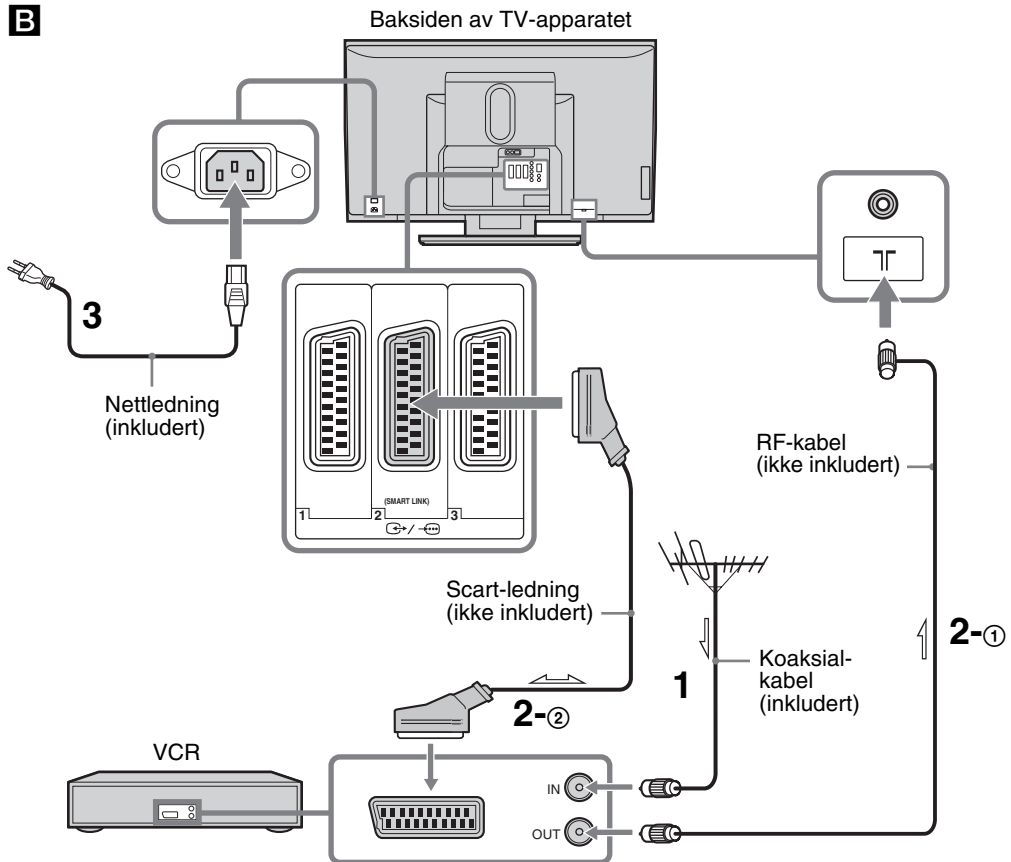

B



Fortsatt

- 1 Koble til antennen med koaksialkabelen som følger med.
Hvis du bare kobler til antenne (A)
Koble antennen til -kontakten på baksiden av TV-apparatet, gå deretter til trinn 3.
Hvis du kobler til en VCR med antenne (B)
Koble antennen til inngangen på VCR-maskinen.

- 2 Koble til din VCR.
 - ① Koble utgangskontakten på VCR-maskinen til -kontakten på baksiden av TV-apparatet med RF-ledningen.
 - ② Koble scart-kontakten på VCR-maskinen til 2 scart-kontakten på baksiden av TV-apparatet med scart-ledningen.

- 3 Koble den inkluderte strømledning til AC IN-kontakten på baksiden av TV-apparatet.

Merknad

Ikke koble strømledning til stikkkontakten før du er ferdig med alle de andre tilkoblingene.

- 4 Bunting av kabel.

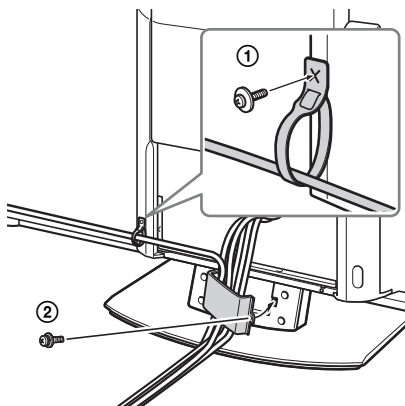

- ① Før nettledningen gjennom buntebåndet og fest det til baksiden av skjermen med den medleverte skruen.
- ② Fjern skruen for å åpne siden av kabeldekslet og før gjennom kablene, deretter skrur du inn skruen igjen.

4: Hindre fjernsynsapparatet i å velte

For ekstra stabilitet, kan festeankrene på baksiden av TV-apparatet bli brukt til å feste TV-apparatet mot veggen. (Ikke fjern festeankrene).

- 1 Trekk en egnete kabler gjennom hullene til begge forankringene på baksiden av TV-apparatet.

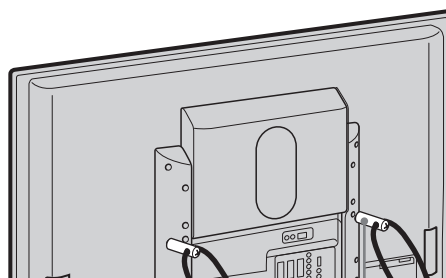

Kabel
(ikke inkludert)

Forankringer
(med hull)

- 2 Fest kablene til en stabil overflate, som for eksempel en vegg eller en søyle.

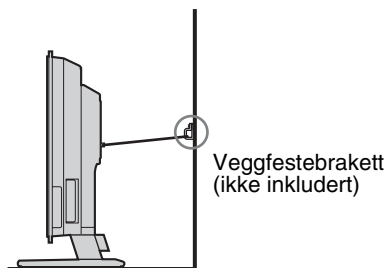

Veggfestebrakett
(ikke inkludert)

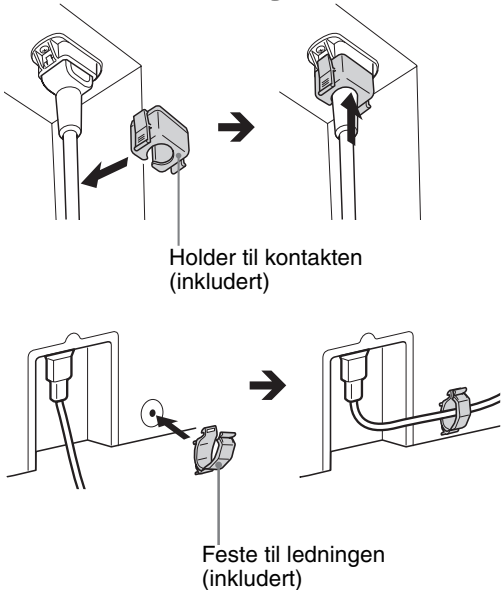

5: Sikring av nettleddningen

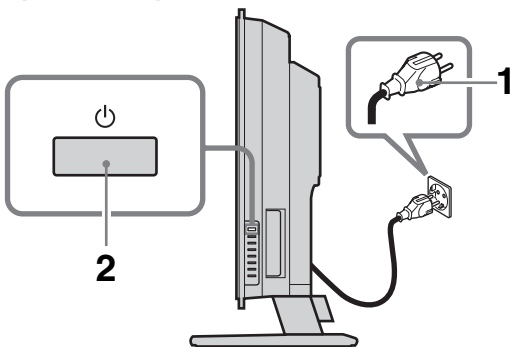

6: Slå på fjernsynsapparatet





1 Koble TV-apparatet til stikkontakten (220-240V AC, 50Hz).

2 Trykk  på TV-apparatet (høyre side). Når du slår på TV-apparatet første gang, får du fram språkmenyen på skjermen, gå deretter til "7: Velge språk og land/region" på side 13. Når TV-apparatet står i ventemodus () (standby)-indikatoren på TV-apparatet (foran) lyser rødt, trykker du på TV  på fjernkontrollen for å slå på TV-apparatet.

7: Velge språk og land/region

Når du slår på TV-apparatet første gang, får du fram språkmenyen på skjermen.



1 Trykk / for å velge språk på skjermmenyene, deretter trykker du OK.

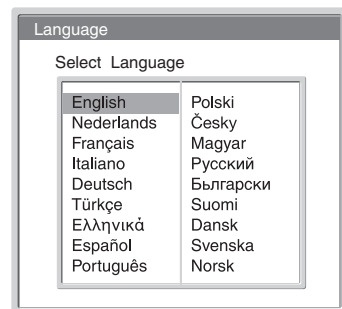

Fortsatt

- 2 Trykk **↑/↓** for å velge land/region der du vil bruke TV-apparatet, deretter trykker du OK.



Hvis land/region du ønsker å bruke TV-apparatet i ikke finnes i listen, velger du "-" i stedet for land/område.

Bekreftelsesmeldingen om at TV-apparatet starter automatisk innstilling, vises på skjermen. Gå deretter til "7: Automatisk innstilling av fjernsynsapparatet" på side 14.

8: Automatisk innstilling av fjernsynsapparatet

Etter at du har valgt språk og land/område, vises bekreftelsesmeldingen om at TV-apparatet starter automatisk innstilling, på skjermen.

Du må stille inn TV-apparatet for å motta kanalene (TV-sendingene). Utfør følgende søk og lagre de tilgjengelige kanalene.



1 Trykk OK for å velge "Ja".

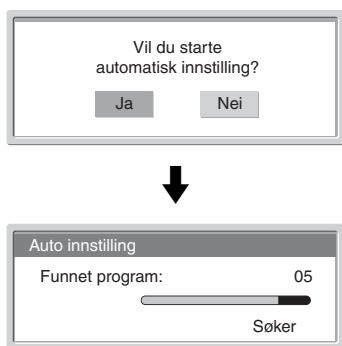

TV-apparatet begynner å søke etter alle tilgjengelige kanaler. Dette kan ta noe tid, så vær tålmodig og ikke trykk noen knapper på TV-apparatet eller fjernkontrollen.

Når alle tilgjengelige kanaler er lagret, går TV-apparatet tilbake til normal drift og viser kanalen som er lagret som nummer 1.

Når du får fram en melding, bekrefter du antennetilkoblingene

Ingen kanaler er funnet. Kontroller alle antennetilkoblinger og trykk OK for å starte automatisk innstilling igjen.

2 Når kanalsorteringsmenyen vises på skjermen, må du følge trinn 2 til 3 i "Kanalsortering" (side 30).

Hvis du ikke endrer rekkefølgen som kanalene lagres i på TV-apparatet, må du gå til trinn 3.

3 Trykk MENU for å avslutte.

TV-apparatet har nå stilt inn alle tilgjengelige kanaler.

Se på TV

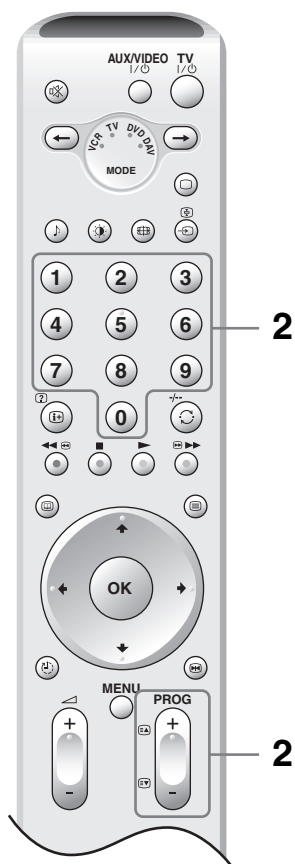
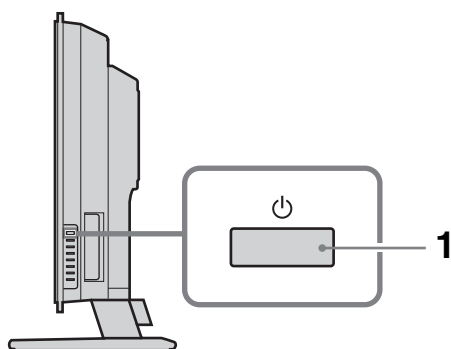

1 Trykk på TV-apparatet (høyre side) for å slå det på.

Når TV-apparatet står i ventemodus () (standby)-indikatoren på TV-apparatet (foran) lyser rødt, trykker du på TV på fjernkontrollen for å slå på TV-apparatet.

2 Trykk talltastene eller PROG +/- for å velge TV-kanal.

For å velge kanalnummer fra og med 10 og over med talltastene, må du taste inn det andre og tredje sifferet i løpet av to sekunder.

Tilleggsfunksjoner

For å	Gjør dette
Slå av TV-apparatet midlertidig (ventemodus)	Trykk TV .
Slå av TV-apparatet fullstendig	Trykk på TV-apparatet (høyre side).
Justere volumet	Trykk + (øk) /- (reducer).
Avstille lyden	Trykk . Trykk på nytt for å lagre.
Gå tilbake til forrige kanal du så på (i mer enn fem sekunder)	Trykk .
Få tilgang til programoversiktstabellen	Trykk OK. For å velge kanal trykker du /, deretter trykker du OK. For å få tilgang til inngangssignaltabellen, ser du på side 18.
Slå TV-apparatet til ventemodus etter en bestemt tid – Innsøvning	Trykk . For mer informasjon, kan du se side 28.
Fryse bildet på skjermen midlertidig	Trykk . Trykk på nytt for å avbryte.

Tilgang til tekst

Trykk . Hver gang du trykker , skifter bildet syklisk slik:

Tekst → Tekst over TV-bilde (blandet modus) → Ingen tekst (avslutter tekst-TV)

For å velge side trykker du talltastene eller PROG +/-.

For å holde en side trykker du /.

For å vise skjult informasjon, trykker du /.

Tips

- Forsikre deg om at TV-apparatet har godt signal, ellers vil teksten inneholde mange feil.
- De fleste TV-kanalene sender tekst-TV. For informasjon om bruk av tjenesten, velger du innholdssiden (normalt side 100).
- Når det vises fire fargede punkter nederst i skjermen på tekst-TV-siden, er Fastext tilgjengelig. Med Fastext får du hurtig og enkel tilgang til sidene. Trykk tilhørende fargeknapp for å få tilgang til siden.

Tilgang til NexTVView

NexTVView er en elektronisk programguide.

1 Når en kanal som har NexTVView-tjeneste er valgt ("NexTVView" vises så snart data er tilgjengelig), trykker du .

2 Trykk /// for å velge det viste alternativet, trykk deretter OK for å bekrefte.

For å slå av NexTVView, trykker du igjen.

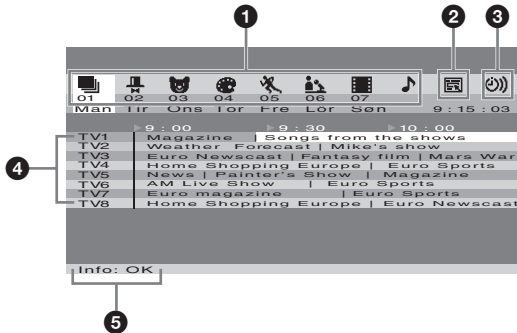

1 (Alle)/ (Underholdning)/ (Barn)/
 (Kunst)/ (Sport)/ (Nyheter)/
 (Filmer)/ (Musikk):

Viser programmer etter kategori.

2 (Kun når mer enn 8 kanaler har NexTVView):

Oppretter kanalliste. Du kan lagre inntil 8 kanaler. For å gjenopprette de fabrikkinnstilte kanalene, velger du "Auto ▶".

3):

Viser en påminnesliste (se "5 Info" for mer informasjon).

4 Programmer:

Viser programlisten sortert på tid når TV-apparatet mottar 50% eller mindre av NexTVView-dataene ("NexTVView" vises i oransje når en kanal er valgt), og viser programlisten sortert på tid og kanal når TV-apparatet mottar mer enn 50% av NexTVView-dataene ("NexTVView" vises i svart når en kanal er valgt). Prosentatsen kan variere avhengig av området ditt.

5 Info:

Viser programbeskrivelse.

For å ta opp programmet (kun for VCR som støtter programmeringsfunksjonene SmartLink og Timer), trykk den røde knappen.

For å vise en påminnesmelding når programmet kringkastes, trykk den grønne knappen. Du kan stille inn inntil fem programmer.

Merknader

- Det kommer feil tegn på skjermen hvis språket som brukes i NexTVView ikke stemmer med språket som er valgt på TV-apparatet ditt. Still "Språk" til språket som brukes i NexTVView (side 29). Still også "Land" til landet/regionen som NexTVView-programmet kringkastes fra (side 29).
- "Ta opp" og "Påminn" er ikke tilgjengelig når programmet har startet.

Fortsatt

For å endre skjermmodus manuelt for å tilpasse det til sendingen

Trykk  gjentatte ganger for å velge Bred, Smart, 4:3, 14:9 eller Zoom.

Wide

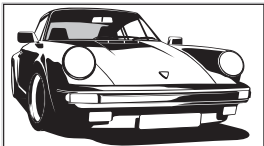

Viser bredformat (16:9)-sendinger med riktige proporsjoner.

Smart*

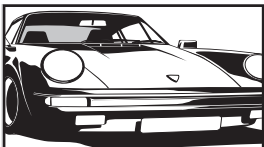

Viser konvensjonelle 4:3-sendinger med imitert bredformateffekt. 4:3-bildet strekkes for å fylle skjermen.

4:3

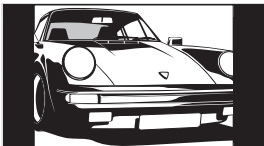

Viser konvensjonelle 4:3-sendinger (f.eks. ikke-bredformatsendinger) med riktige proporsjoner.

14:9*

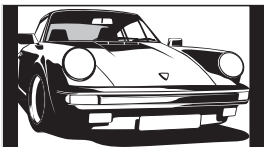

Viser 14:9-sendinger med riktige proporsjoner. Dette fører til at bildet har svarte stolper på skjermen.

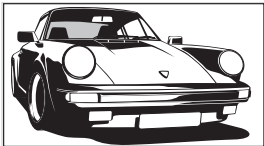

Zoom*



Viser kinoformat (letter box-format)-sendinger med riktige proporsjoner.

* Deler av bildet øverst og nederst kan bli kuttet av.

Tips

- Alternativt kan du sette "Auto format" til "På". TV-apparatet vil automatisk velge beste modus i forhold til sendingen (side 25).
- Du kan justere deler av bildet ved å velge Smart, 14:9 eller Zoom. Trykk / for å flytte opp eller ned (f.eks. for å lese teksting).

Vise bilder fra tilkoblet utstyr

Slå på det tilkoblede utstyret, og utfør en av følgende operasjoner.

For utstyr tilkoblet scart-kontaktene må du benytte en fullkablet 21-pinnars scartledning



Start avspilling på det tilkoblede utstyret.







Bildet fra det tilkoblede utstyret vises på skjermen.



For automatisk innstilt VCR (side 11)

Trykk PROG +/- eller tallstatene for å velge videokanal.



For annet tilkoblet utstyr

Trykk / gjentatte ganger til riktig inngangssymbol (se under) vises på skjermen.

1/1, 2/2, 3/3:



Audio/video eller RGB inngangssignalet gjennom scart-kontakten 1, 2 eller 3.  vises kun hvis en RGB-kilde er tilkoblet.







4:

Komponentinngangens signal gjennom Y, Pb/Cb, Pr/Cr-kontaktene 4, og audiosignal gjennom L/G/S/I, R/D/D/D-kontaktene 4.

5:

Digitalt audio/video-signal sendes inn gjennom HDMI IN 5-kontakten. Audio inngangssignalet er analogt kun hvis utstyret tilkobles med DVI og audioutgangskontakten.

6/S 6:

Videoinngangssignal gjennom videokontakten 6, og audioinngangssignalet gjennom audiosignalet L/G/S/I (MONO), R/D/D/D-kontakten 6. S 6 vises kun hvis utstyret er tilkoblet S video-kontakten S 6 i stedet for videokontakt 6, og S video-inngangssignalet sendes inn gjennom S video-kontakt S 6.

Tilleggsfunksjoner



For å

Gjør dette

Komme tilbake til normal TV-funksjon

Trykk .

Få tilgang til inngangssignaltabellen

Trykk OK, og deretter . For å velge inngangskilde trykker du , deretter trykker du OK.

Bruke menyen

Navigere i menyene

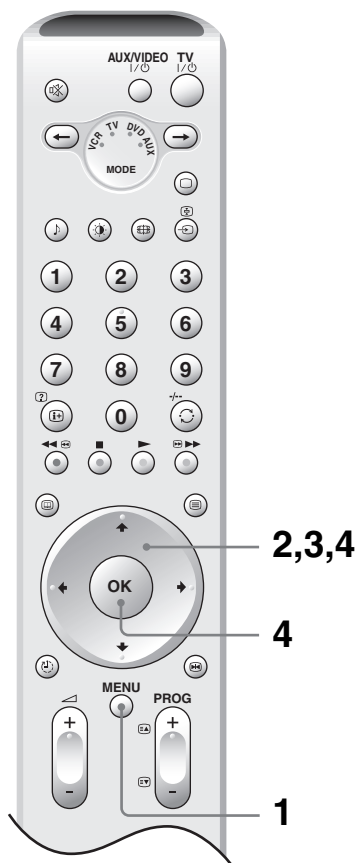

- 1 Trykk MENU-knappen for å vise menyen.
- 2 Trykk **↑/↓** for å velge menyikon.
- 3 Trykk **↑/↓/←/→** for å velge alternativ.
- 4 Trykk **↑/↓/←/→** for å endre/velge innstilling, deretter trykker du OK.
For å avslutte trykker du MENU.
For å returnere til forrige skjerm, trykker du **←**.

Oversikt over menyene

Følgende alternativer er tilgjengelige i hver meny. For mer informasjon om hvordan du navigerer i menyene, se side 19.

Se også sidene i parentes for mer informasjon om hver meny.

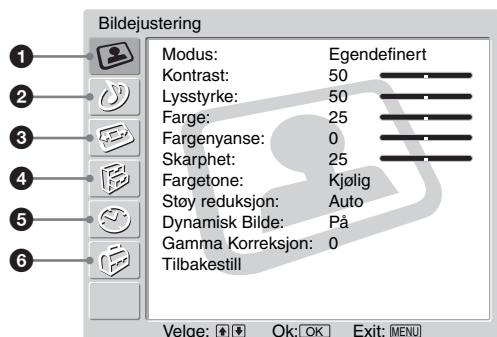

1 Bildejustering

- Modus (21)
- Kontrast/Lysstyrke/Farge/Fargenyanse/Skarphet (21)
- Fargetone (21)
- Støy reduksjon (22)
- Dynamisk Bilde (22)
- Gamma korreksjon (22)
- Tilbakestill (22)

2 Lydjustering

- Effekt (23)
- Diskant/Bass/Balanse (23)
- Auto volumjust. (23)
- Dobbel lyd (24)
- Subwoofernivå (24)
- Volum (24)
- Dobbel lyd (24)
- Tilbakestill (24)

3 Skjermkontroll

- Auto format (25)
- Skjerm Format (25)
- Skjerm Skifte (25)
 - V Skifte/H Skifte/Tilbakestill

4 Egenskaper

- Strømsparing (26)
- Høyttaler (26)
- AV2 utgang (27)
- AV2 utgang (27)
- Bilde av (27)
- Logo Belyst (27)

5 Timer

- Innsøvningsti. (28)
- Auto av (28)

6 Oppsett

- Automatisk oppstart (29)
- Språk (29)
- Land (29)
- Auto innstilling (30)
- Kanalsortering (30)
- Program navn (30)
- AV forvalg (31)
 - Tekst/Hopp
- Manuell innstilling (31)
 - Program/System/Kanal/Tekst/AFT/Lydfilter/Hopp/Dekoder/Bekreftelse

Merknad

Hvilke alternativer du kan justere, varierer avhengig av situasjonen. Kun alternativene som kan betjenes vises.

Bildejustering-menyen

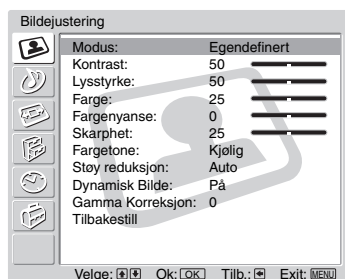

Du kan velge alternativene listet opp under i bildejustering-menyen. For å velge alternativer ser du i "Navigere i menyene" (side 19).

Tips

Når du setter "Modus"-alternativet til "Dynamisk" eller "Standard", kan du kun justere "Modus", "Kontrast", "Fargetone", "Støy reduksjon" og "Tilbakestill".

Modus

Velge bildemodus.

- 1 Trykk OK for å velge "Modus".
- 2 Trykk **↑/↓** for å velge et av følgende bildemoduser, deretter trykker du OK.

Dynamisk: For forbedret bildekontrast og skarphet.

Standard: For standardbilde. Anbefalt for hjemmeunderholdning.

Egendefinert: Lar deg lagre dine egne innstillinger.

Tips

Du kan også endre bildemodus ved å trykke **↻** gjentatte ganger.

Kontrast/Lysstyrke/Farge/Fargenyanser/Skarphet

- 1 Trykk OK for å velge alternativet.
- 2 Trykk **←/→** for å stille nivå, deretter trykker du OK.

Tips

"Fargenyanser" kan bare justeres for NTSC fargesignaler, (dvs. amerikanske videobånd).

Fargetone

- 1 Trykk OK for å velge "Fargetone".
- 2 Trykk **↑/↓** for å velge et av følgende, deretter trykker du OK.

Kjølig: Gir hvite farger en blå tone.

Nøytral: Gir hvite farger en nøytral tone.

Varm: Gir hvite farger en rødtoner.

Støy reduksjon

Reduserer bildestøyen (snø i bildet) for svake signaler.

- 1 Trykk OK for å velge "Støy reduksjon".
- 2 Trykk **↑/↓** for å velge et av følgende, deretter trykker du OK.
Auto: Reduserer bildestøyen automatisk.
Høy/Lav/Av: Modifiserer effekten av støyreduksjonen.
CNR: Reduserer bildestøyen når det animerte bildet mottas.
BN Støyred: Reduserer blokkbildestøyen. Dette er effektivt for tilkoblet DVD-spiller/
digital satellittmottaker med MPEG-avspilling.

Dynamisk Bilde

Forbedrer bildekontrasten.

- 1 Trykk OK for å velge "Dynamisk Bilde".
- 2 Trykk **↑/↓** for å velge "På", deretter trykker du OK.

Gamma Korreksjon

Justerer balansen mellom lyse og mørke områder i bildet.

- 1 Trykk OK for å velge "Gamma Korreksjon".
- 2 Trykk **↑/↓** for å stille nivå, deretter trykker du OK.

Tilbakestill

Tilbakestill alle bildeinnstillingene til fabrikkinnstillingene.

- 1 Trykk OK for å velge "Tilbakestill".
- 2 Trykk **↑/↓** for å velge "OK", deretter trykker du OK.

Lydjustering-menyen

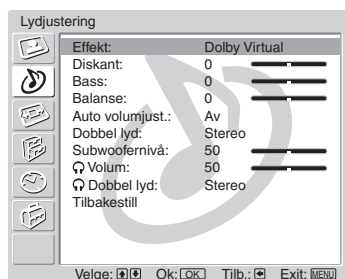

Du kan velge alternativene listet opp under i Lydjustering-menyen. For å velge alternativer ser du i "Navigere i menyene" (side 19).

Effekt (lydeffekt)

- 1 Trykk OK for å velge "Effekt".
- 2 Trykk **↑/↓** for å velge et av følgende, deretter trykker du OK.

Av: Ingen effekt.

Naturlig: Forbedrer klarheten, detaljrikdommen og lydframhevingen ved å bruke "BBE High Definition Sound System ^{*1}".

Dynamic: Forsterker klarheten og tydeligheten, slik at det blir lettere å høre og mer virkelighetstro, ved å benytte "BBE High Definition Sound System".

Dolby Virtual ^{*2}: Bruker TV-høytalere til å simulere surroundeffekter i et multikanalssystem.

Tips

- Du kan også endre lydmodus ved å trykke **♪** gjentatte ganger.
- Hvis du angir "Auto volumjust." som "på", settes "Dolby Virtual" automatisk til "Naturlig".

^{*1} Lisensiert fra BBE Sound, Inc. under USP4638258, 4482866. "BBE" og BBE-symbolene er varemerker for BBE Sound, Inc.

^{*2} Produsert på lisens fra Dolby Laboratories. "Dolby" og dobbel-D **DD** er varemerker for Dolby Laboratories.

Diskant/Bass/Balanse

Justerer lyse toner (Diskant), justerer mørke toner (Bass) og forflytter balansen mellom høyttalere (Balansen).

- 1 Trykk OK for å velge alternativet.
- 2 Trykk **←/→** for å stille nivå, deretter trykker du OK.

Auto volumjust.

Holder konstant volumnivå selv om volumsprang oppstår (f.eks. virker å være høyere enn programmet).

- 1 Trykk OK for å velge "Auto volumjust.".
- 2 Trykk **↑/↓** for å velge "På", deretter trykker du OK.

Tips

Hvis du stiller "Effekt" til "Dolby Virtual", blir "Auto volumjust." automatisk slått "Av".

Dobbel lyd

Velger lyd fra høyttalerne for stereo eller flerspråklig sending.

- 1 Trykk OK for å velge "Dobbel lyd".
- 2 Trykk **↑/↓** for å velge et av følgende, deretter trykker du OK.
Stereo, Mono: For stereokringkasting.
A/B/Mono: For flerspråklig kringkasting, velger du "A" for lydkanal 1, "B" for lydkanal 2, eller "Mono" for monokanal, hvis dette er tilgjengelig.

Tips

Hvis du velger annet utstyr tilkoblet TV-apparatet, stiller du "Dobbel lyd" på "Stereo", "A" eller "B".

Subwoofernivå

Justerer utgangsnivået til den innebygde wooferen i TV-apparatet.

- 1 Trykk OK for å velge "Subwoofernivå".
- 2 Trykk **←/→** for å stille nivå, deretter trykker du OK.

Volum (hodetelefonvolum)

Justerer volumet til hodetelefonene.

- 1 Trykk OK for å velge " Volum".
- 2 Trykk **←/→** for å stille nivå, deretter trykker du OK.

Dobbel lyd

Velger lyd i hodetelefonene for stereo eller flerspråklig sending.

- 1 Trykk OK for å velge " Dobbel lyd".
- 2 Trykk **↑/↓** for å velge et av følgende, deretter trykker du OK.
Stereo, Mono: For stereokringkasting.
A/B/Mono: For flerspråklig kringkasting, velger du "A" for lydkanal 1, "B" for lydkanal 2, eller "Mono" for monokanal, hvis dette er tilgjengelig.

Tip

Hvis du velger annet utstyr tilkoblet TV-apparatet, stiller du " Dobbel lyd" på "Stereo", "A" eller "B".

Tilbakestill

Tilbakestiller innstillingen av "Diskant", "Bass" og "Balanse" til fabrikkinnstillingene.

- 1 Trykk OK for å velge "Tilbakestill".
- 2 Trykk **↑/↓** for å velge "OK", deretter trykker du OK.

Skjermkontroll-menyen

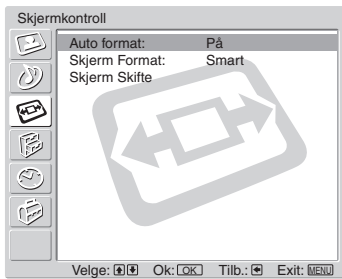

Du kan velge alternativene listet opp under i skjermkontroll-menyen. For å velge alternativer ser du i "Navigere i menyene" (side 19).

Auto format

Endrer automatisk skjermformatet i forhold til signalet.

- 1 Trykk OK for å velge "Auto format".
- 2 Trykk **↑/↓** for å velge "På", deretter trykker du OK.
For å beholde innstillingen velger du "Av".

Tips

- Selv om du har valgt "på" eller "Av" i "Auto format", kan du alltid endre skjermformatet ved å trykke **↔** gjentatte ganger.
- "Auto format" er kun tilgjengelig for PAL- og SECAM-signaler.

Skjerm Format

For mer informasjon om skjermformater, se side 18.

- 1 Trykk OK for å velge "Skjerm Format".
- 2 Trykk **↑/↓** for å velge "Smart", "4:3", "14:9", "Zoom" eller "Wide" (se side 18 for mer informasjon), deretter trykker du OK.

Skjerm Skifte

Justerer stillingen til bildet for hvert skjermformat.

- 1 Trykk OK for å velge "Skjerm Skifte".
- 2 Trykk **↑/↓** for å velge et av følgende, deretter trykker du OK.
V Skifte: Justerer den vertikale posisjonen til bildet.
H Skifte: Justerer den horisontale posisjonen til bildet.
Tilbakestill: Tilbakestill til fabrikkinnstillingene. I stedet for trinn 3, trykker du **↑/↓** for å velge "OK", deretter trykker du OK.
- 3 Trykk **↑/↓** (for vertikal bildeposisjon) eller **←/→** (for horisontal bildeposisjon), deretter trykker du OK.

Tips

Når "Skjerm Format" er stilt på "4:3" eller "Wide", er det ikke mulig å justere "V-Skift".

Egenskaper-menyen

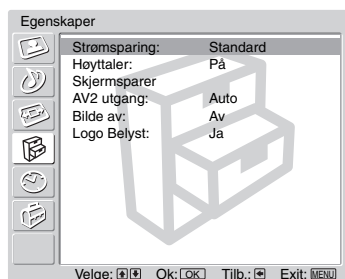

Du kan velge alternativene listet opp under Egenskaper-menyen. For å velge alternativer ser du i "Navigere i menyene" (side 19).

Strømsparing

Reduserer strømforbruket til TV-apparatet.

- 1 Trykk OK for å velge "Strømsparing".
- 2 Trykk **↑/↓** for å velge "Redusere", deretter trykker du OK.

Høytaler

Slår de interne høytalerne i TV-apparatet av/på.

- 1 Trykk OK for å velge "Høytaler".
- 2 Trykk **↑/↓** for å velge "På" eller "Av", deretter trykker du OK.

På: TV-lyden sendes ut til TV-høytalerne.

Av: TV-lyden sendes ut gjennom eksternt lydutstyr tilkoblet audioutgangens kontakter







Skjermsparer

Switches on/off the TV's Screen Saver feature to help reduce image retention.

- 1 Trykk OK for å velge "Skjermsparer".
- 2 Trykk **↑/↓** for å velge "Hvitt Felt" eller "Orbit", deretter trykker du OK.
Hvitt Felt: Dette kan redusere skadene etter et innbrent bilde. For å avslutte, trykk på en hvilken som helst knapp på fjernkontrollen (unntatt **←/→** knappen).
Orbit: Skjermbildet vil periodisk bevege seg noe for å redusere faren for innbrenning av bilde i skjermen.
Trykk **↑/↓** for å velge "På" eller "Av", deretter trykker du OK.



AV2 utgang

Sender signalet ut gjennom kontakten merket  på baksiden av TV-apparatet. Hvis du kobler en VCR eller annet opptaksutstyr til -kontakten, kan du ta opp fra utstyret tilkoblet andre kontakter på TV-apparatet.

- 1 Trykk OK for å velge "AV2 utgang".
- 2 Trykk  for å velge et av følgende, deretter trykker du OK.
 - Auto: Sender ut det du ser på skjermen.
 - TV: Sender ut signalene fra antennen.
 - AV1: Sender ut signaler fra utstyr tilkoblet  1 kontakten.
 - AV3: Sender ut signaler fra utstyr tilkoblet  3 kontakten.
 - AV6: Sender ut signaler fra utstyr tilkoblet  6/S  6-kontakten.

Bilde av

Slår av bildet. Du kan fortsatt lytte til lyden med bildet avslått.

- 1 Trykk OK for å velge "Bilde av".
- 2 Trykk  for å velge "På", deretter trykker du OK.
 - (Bilde av)-indikatoren på TV-apparatet (foran) lyser grønt. For å gjenopprette bildet trykker du en vilkårlig knapp (unntatt  +/- og ).

Logo Belyst

Tenner SONY-logoen på TV-apparatet (foran).

- 1 Trykk OK for å velge "Logo Belyst".
- 2 Trykk  for å velge "Ja", deretter trykker du OK.

Timer-menyen

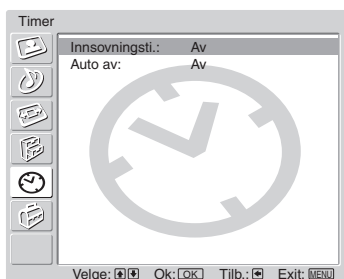

Du kan velge alternativene listet opp under i Timer-menyen. For å velge alternativer ser du i "Navigere i menyene" (side 19).

Innsøvningsti.

Stiller hvor lang tid det skal gå før TV-apparatet slår seg automatisk over på ventemodus.

- 1 Trykk OK for å velge "Innsøvningsti."
- 2 Trykk **↑/↓** for å velge ønsket tid ("30min"/"60min"/"90min"/"120min"), deretter trykker du OK.

⌚ (Innsøvningsti.)-indikatoren på fronten av TV-apparatet lyser oransje.

Tips

- Du kan endre innsøvningstimeren ved å trykke **⌚** gjentatte ganger.
- Hvis du slår TV-apparatet av og på igjen, tilbakestilles "Innsøvningsti." til "Av".
- "Innsøvningstimeren avsluttes om kort tid. Strømmen blir slått av." vises på skjermen ett minutt før TV-apparatet slås over til ventemodus.
- Hvis du trykker **⊕/⊗**, vil gjenværende tid i minutter før TV-apparatet slås over til ventemodus bli vist på skjermen.

Auto av

Sørger for at TV-apparatet automatisk går over i ventemodus når du velger en inngangskilde, og det ikke kommer noe signal fra det tilkoblede utstyret.

I TV-modus er denne automatiske funksjonen alltid satt til "PÅ".

- 1 Trykk OK for å velge "Auto av".
- 2 Trykk **↑/↓** for å velge "På", deretter trykker du OK.

Oppsett-meny

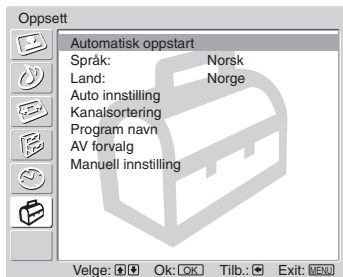

Du kan velge alternativene listet opp under i Oppsett-menyen. For å velge alternativer ser du i "Navigere i menyene" (side 19).

Automatisk oppstart

Starter "første gangs bruk-menyen" for å velge språk og land/region, og søke frem tilgjengelige kanaler. Normalt trenger du ikke å gjøre denne operasjonen da språk og land/region allerede har blitt valgt og kanalene allerede søkt frem første gang TV-apparatet ble installert (side 13, 14). Men, dette alternativet lar deg gjenta prosessen (f.eks. søke inn TV-apparatet etter at du har flyttet).

- 1 Trykk OK for å velge "Automatisk oppstart".
- 2 Trykk OK for å velge "Ja".
Språkmenyen vises på skjermen.
- 3 Følg trinnene i "7: Velge språk og land/region" (side 13) og "8: Automatisk innstilling av fjernsynsapparatet" (side 14).

Språk

Velger språket som menyene vises i.

- 1 Trykk OK for å velge "Språk".
- 2 Trykk **↑/↓** for å velge språket, deretter trykker du OK.
Alle menyene vil komme fram på ønsket språk.

Land

Velger landet/regionen der du bruker TV-apparatet.

- 1 Trykk OK for å velge "Land".
- 2 Trykk **↑/↓** for å velge landet/regionen der du vil bruke TV-apparatet, deretter trykker du OK.
Hvis land/område du ønsker å bruke TV-apparatet i ikke finnes i listen, velger du "-" i stedet for land/område.

Auto innstilling

Stiller inn alle tilgjengelige kanaler.

Vanligvis trenger du ikke å foreta denne operasjonen fordi kanalene allerede var innstilt da TV-apparatet ble installert første gang (side 14). Men med dette alternativet kan du gjenta prosessen (f.eks for å stille inn TV-apparatet på nytt etter å ha flyttet, eller for å søke etter nye kanaler som er lansert av kringkastere).

- 1 Trykk OK for å velge "Auto innstilling".
- 2 Følg punkt 1 i "8: Automatisk innstilling av fjernsynsapparatet" (side 14).
Når alle tilgjengelige kanaler er innstilt, går TV-apparatet tilbake til normal drift.

Kanalsortering

Endrer rekkefølgen kanalene lagres i TV-apparatet på.

- 1 Trykk OK for å velge "Kanalsortering".
- 2 Trykk **↑/↓** for å velge kanalen du ønsker å flytte til det nye stedet, deretter trykker du OK.
- 3 Trykk **↑/↓** for å velge den nye posisjonen til kanalen, deretter trykker du OK.
Gjenta prosedyrene i trinnene 2 og 3 for å flytte andre kanaler ved behov.

Program navn

Tilordner kanalnavn etter eget valg med opptil fem bokstaver eller tall. Navnet vises et kort øyeblikk på skjermen når kanalen velges. (Navnene på kanalene hentes automatisk fra tekst-TV (hvis tilgjengelig).)

- 1 Trykk OK for å velge "Program navn".
- 2 Trykk **↑/↓** for å velge den kanalen du vil navngi, deretter trykk du OK.
- 3 Trykk **↑/↓/←/→** for å velge ønsket bokstav eller tall ("**□**" for mellomrom), deretter trykker du OK.

Hvis du legger inn feil tegn

Trykk **↑/↓/←/→** for å velge **☒/☒** og trykk OK gjentatte ganger til feil tegn er valgt. Deretter trykker du **↑/↓/←/→** for å velge riktig tegn, deretter trykker du OK.

- 4 Gjenta prosedyren i trinn 3 til navnet er fullstendig.
- 5 Trykk **↑/↓/←/→** for å velge "Exit", deretter trykker du OK.

AV forvalg

Velg følgende alternativer.

- 1 Trykk OK for å velge "AV forvalg".
- 2 Trykk **↑/↓** for å velge ønsket innsignal, deretter trykker du OK.
- 3 Trykk **↑/↓** for å velge ønsket alternativ under, deretter trykker du OK.

Alternativ	Beskrivelse
Tekst	Knytter et navn til utstyr tilkoblet kontaktene på siden eller bak. Dette navnet vises et kort øyeblikk på skjermen når utstyret velges. Trykk ↑/↓ for å velge et av følgende, deretter trykker du OK. Utstyrsetiketter: Bruk et av disse forhåndsvalgte navnene. Endre: Oppretter ditt eget navn. Følg punktene 3 til 5 under "Program navn" (side 30).
Hopp	Hopper over en inngangskilde som ikke er tilkoblet noen inngang når du trykker ↑/↓ for å velge inngangskilde. Etter å ha valgt dette alternativet trykker du OK.

Manuell innstilling

Før du velger "Tekst"/"AFT"/"Lydfilter"/"Hopp"/"Dekoder", trykker du PROG +/- for å velge programnummer for kanalen. Du kan ikke velge programnummer som er stilt på hopp (side 33).

- 1 Trykk OK for å velge "Manuell innstilling".
- 2 Trykk **↑/↓** for å velge et av følgende alternativer, deretter trykker du OK.

Alternativ	Beskrivelse
Program	Stiller inn programkanalene manuelt.
System	1 Trykk ↑/↓ for å velge "Program", deretter trykker du OK.
Kanal	<p>2 Trykk ↑/↓ for å velge programnummeret du ønsker å justere manuelt (hvis du stiller inn en VCR, velger du kanal 0), deretter trykker du ←.</p> <p>3 Trykk ↑/↓ for å velge "System", deretter trykker du OK.</p> <p>Merknad Avhengig av land/område valgt for "Land" (side 29), er det ikke sikkert dette alternativet er tilgjengelig.</p> <p>4 Trykk ↑/↓ for å velge et av følgende kringkastingssystemer, deretter trykker du ←. B/G: For vesteuropeiske land/områder D/K: For østeuropeiske land/områder I: For Storbritannia L: For Frankrike</p> <p>5 Trykk ↑/↓ for å velge "Kanal", deretter trykker du OK.</p> <p>6 Trykk ↑/↓ for å velge "S" (for kabelkanaler) eller "C" (for bakkekanaler), deretter trykker du →.</p> <p>7 Still inn kanalene slik: Hvis du ikke kjenner kanalnummeret (frekvensen) Trykk ↑/↓ for å søke etter neste tilgjengelige kanal. Når kanalen er funnet, stopper søkingen. For å fortsette trykker du ↑/↓. Hvis du kjenner kanalnummeret (frekvensen) Trykk talltasten for å taste inn kanalnummeret til senderen eller til VCR-maskinens kanalnummer.</p> <p>8 Trykk OK.</p> <p>9 Trykk ↓ for å velge "Bekreftelse", deretter trykker du OK.</p> <p>10 Trykk ↓ for å velge "OK", deretter trykker du OK. Gjenta prosedyren over for å forhåndsinnstille andre kanaler manuelt.</p>
Tekst	<p>Tilordner navn etter eget valg med opptil fem bokstaver eller tall til valgt kanal. Dette navnet vises et kort øyeblikk på skjermen når kanalen velges.</p> <p>1 Følg punktene 3 til 5 under "Program navn" (side 30).</p> <p>2 Trykk ↓ for å velge "Bekreftelse", deretter trykker du OK.</p> <p>3 Trykk ↓ for å velge "OK", deretter trykker du OK.</p>
AFT	<p>Fininnstiller valgt program manuelt hvis du tror dette vil gi bedre bildekvalitet. (Normalt utføres finjusteringen automatisk.)</p> <p>1 Trykk ↑/↓ for å finjustere over et område på -15 til +15, deretter trykker du OK.</p> <p>2 Trykk ↓ for å velge "Bekreftelse", deretter trykker du OK.</p> <p>3 Trykk ↓ for å velge "OK", deretter trykker du OK. For å gjenopprette automatisk finjustering, velger du "På" i trinn 1.</p>

Alternativ	Beskrivelse
Lydfilter	<p>Forbedrer lyden til de enkelte kanalene i tilfelle det er forstyrrelser på monosendinger. Noen ganger kan et ikke-standard signal forårsake lydforstyrrelser eller at lyden forsvinner periodevis når du ser på programmer i mono.</p> <ol style="list-style-type: none"> 1 Trykk ↑/↓ for å velge "Lav" eller "Høy", deretter trykker du OK. Hvis du ikke hører noen lydforvrenging, anbefaler vi at du lar denne innstillingen stå på fabrikkinnstillingen "Av". 2 Trykk ↓ for å velge "Bekreftelse", deretter trykker du OK. 3 Trykk ↓ for å velge "OK", deretter trykker du OK. <p>Merknad Du kan ikke motta stereo eller to-kanals lyd når "Lav" eller "Høy" er valgt.</p>
Hopp	<p>Hopper over ubrukte kanaler når du trykker PROG +/- for å velge kanaler. (Du kan fortsatt velge en overhoppet kanal ved å bruke talltastene.)</p> <ol style="list-style-type: none"> 1 Trykk ↑/↓ for å velge "Ja", deretter trykker du OK. 2 Trykk ↓ for å velge "Bekreftelse", deretter trykker du OK. 3 Trykk ↓ for å velge "OK", deretter trykker du OK. <p>For å gjenopprette en overhoppet kanal, velger du "Nei" i trinn 1.</p>
Dekoder	<p>Vis og/eller ta opp en kodet kanal som ble valgt når du bruker en dekode koblet til scart-kontakten  eller direkte eller via en VCR.</p> <p>Merknad Avhengig av land/område valgt for "Land" (side 29), er det ikke sikkert dette alternativet er tilgjengelig.</p> <ol style="list-style-type: none"> 1 Trykk ↑/↓ for å velge "På", deretter trykker du OK. 2 Trykk ↓ for å velge "Bekreftelse", deretter trykker du OK. 3 Trykk ↓ for å velge "OK", deretter trykker du OK. <p>For å avbryte denne funksjonen etterpå, velger du "Av" i trinn 1.</p>

Koble til tilleggsutstyr

Du kan koble til et bredt utvalg tilleggsutstyr til TV-apparatet. Tilkoblingskabler er ikke inkludert.

Tilkoblinger på TV-apparatet (siden)

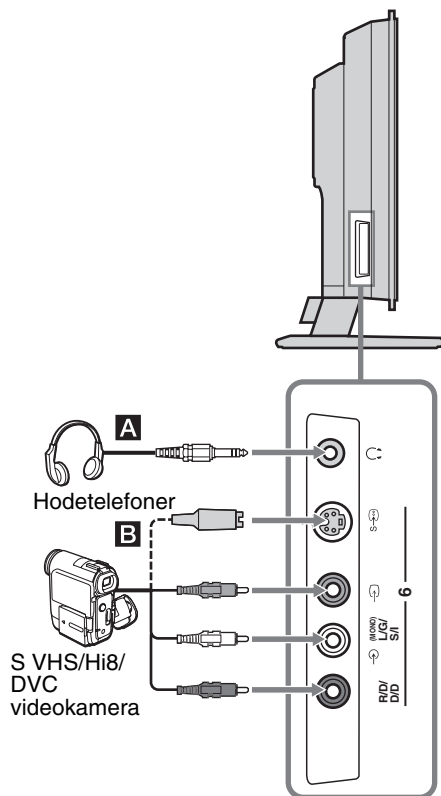





For å koble til	Gjør dette
-----------------	------------

Hodetelefoner A	Koble til -kontakten for å høre lyden fra TV-apparatet gjennom hodetelefonene.
------------------------	--

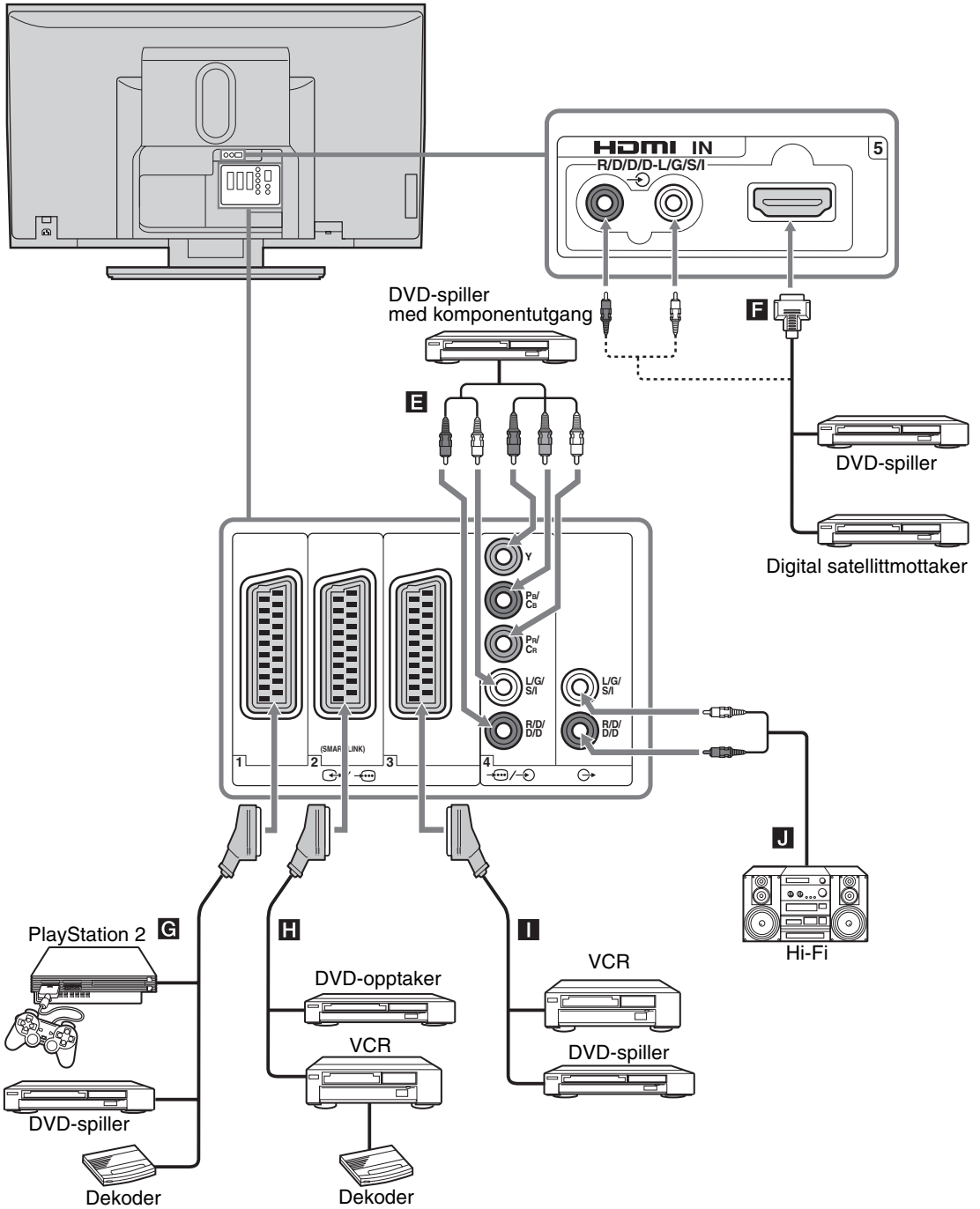
S VHS/Hi8/DVC videokamera B	Koble til S video-kontakt 6 og videokontakt 6, og audiokontaktene 6. For å unngå støy i bildet, må du ikke koble videokamera til videokontakten 6 og S video-kontakt 6 samtidig. Hvis du kobler til monoutstyr, kobler du til L/G/S/I-kontaktene 6, og stiller "Dobbel lyd" på "A" (side 24).
------------------------------------	---

Tilkoblinger på TV-apparatet (bak)



For å koble til	Gjør dette
DVD-spiller med komponentutgang C	Koble til komponentkontakten og audiokontaktene  /4. Komponentsignalet som inneholder signalformatet 576p og audiosignalet sendes fra DVD-opptakeren.
Digital satellittmottaker eller DVD-spiller D	Koble til HDMI IN 5-kontakten hvis utstyret har en HDMI-kontakt. De digitale video- og audiosignalene legges inn fra den digitale satellittmottakeren. Hvis utstyret har en DVI-kontakt, men ikke HDMI-kontakt, kobler du DVI-kontakten til HDMI IN 5-kontakten via DVI - HDMI-adapteret (ikke inkludert), og kobler utstyrets lydutgangskontakter til lydinngangen i HDMI IN 5-kontaktene. De digitale video- og audiosignalene er innganger fra utstyret.
"PlayStation 2", DVD-spiller eller dekoder E	Koble til scart-kontakten  /1. Når du kobler til dekoderen, vil et kodet signal fra TV-tuneren sendes til dekoderen, deretter sendes det ukodete signalet ut fra dekoderen. I dette tilfellet blir de riktig avkryptert hvis du stiller "AV2 Output" på "TV" (side 27).
DVD-opptaker eller VCR som støtter SmartLink F	Koble til scart-kontakten  /2. SmartLink er en direkte link mellom TV og en VCR/DVD-opptaker. For mer informasjon om SmartLink, se i håndboken som ble levert med din VCR- eller DVD-opptaker.
VCR G	For mer informasjon, se side 11.
Hi-Fi audiostream H	Koble til audio utgangskontaktene  for å høre TV-lyden på Hi-Fi audiostreamstyret. For å slå av lyden på TV-høytalerne, stiller du "Høytaler" på "Av" (side 26).

Programmere fjernkontrollen

Denne fjernkontrollen er forhåndsinnstilt til å betjene Sony TV-apparater, de fleste av Sony DVD-, VCR- og AUX-systemer (DAV, DTT integrert forsterker, hjemmeteater el.l.) For å kunne styre VCR- og DVD-enheter fra andre produsenter (og enkelte andre Sony SCR-, DVD- og AUX-modeller) må du gjøre følgende for å programmere fjernkontrollen.

Merknad

Før du starter, må du slå opp den tresifrede koden for ditt DVD-, VCR- eller AUX-merke i "Produsentens koder" på side 37.

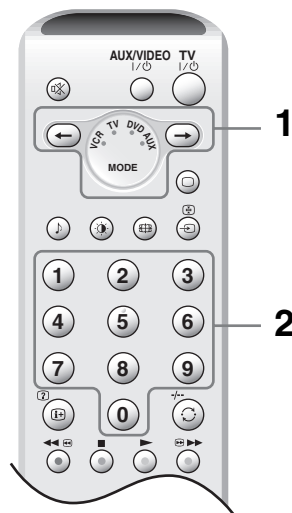

1 Programmere VCR eller DVD:

Trykk og hold ned  i omtrent seks sekunder til den grønne DVD- og VCR-lampen blinker.

Programmere Sony AUX-systemer:

Trykk og hold ned  i omtrent seks sekunder til den grønne AUX-lampen blinker.

2 Mens de relevante lampene blinker, trykker du talltastene for å legge inn alle tre sifrene for ditt merke (side 37).

Det grønne lyset tennes et øyeblikk.

3 Slå på utstyret og kontroller at følgende hovedfunksjoner virker.

▶ (avspilling), ■ (stopp), ◀ (tilbakespuling), ▶▶ (hurtig forover) kanalvalg for både VCR og DVD-er, MENU og ↑/↓/←/→ knapper kun for DVD-plater.

Hvis utstyret ikke fungerer, eller noen av funksjonene ikke fungerer

Tast inn riktig kode eller forsøk neste kode som er oppført for merket. Ikke alle merker eller modeller av merker er dekket.

Tips

En liten etikett på innsiden av batteridøren gjør det mulig å registrere merkekodene.

Produsentens koder

Ikke alle merker eller modeller av merker er dekket.

VCR merkeliste

Merke	Kode
SONY (VHS)	301, 302, 303, 308, 309, 362
SONY (BETA)	303, 307, 310
SONY (DV)	304, 305, 306
AIWA	325, 331, 351
AKAI	326, 329, 330
DAEWOO	342, 343
GRUNDIG	358, 355, 360, 361, 320, 351, 366
HITACHI	327, 333, 334
JVC	314, 315, 322, 344, 352, 353, 354, 348, 349
LG	332, 338
LOEWE	358, 355, 360, 361, 320, 351
MATSUI	356, 357
ORION	328
PANASONIC	321, 323
PHILIPS	311, 312, 313, 316, 317, 318, 358, 359, 363, 364
SAMSUNG	339, 340, 341, 345
SANYO	335, 336
SHARP	324
THOMSON	319, 350, 365
TOSHIBA	337

DVD merkeliste

Merke	Kode
SONY	001, 029, 030, 036, 037, 038, 039, 040, 041, 042, 043, 044, 053, 054, 055
AIWA	021
AKAI	032
DENON	018, 027, 020, 002
GRUNDIG	009, 028, 023, 024, 016, 003
HITACHI	025, 026, 015, 004, 035
JVC	006, 017
KENWOOD	008
LG	015, 014, 034
LOEWE	009, 028, 023, 024, 016, 003
MATSUI	013, 016
ONKYO	022, 033
PANASONIC	018, 027, 020, 002, 045, 046, 047
PHILIPS	009, 028, 023, 024, 016, 003, 031
PIONEER	004, 050, 051, 052
SAMSUNG	011, 014
SANYO	007
SHARP	019, 027
THOMSON	012
TOSHIBA	003, 048, 049
YAMAHA	018, 027, 020, 002

Liste over Sony AUX systemer

DVD hjemmeteater-systemer

Merke	Kode
SONY (DAV)	500, 501, 502

Hjemmeteater-systemer

Merke	Kode
SONY	504, 505

AV integrert forsterker

Merke	Kode
SONY	505, 506, 507, 508

Digitale forsterkere

Merke	Kode
SONY	503

Spesifikasjoner

Skjermerhet

Strømforsyning:

220–240 V AC, 50 Hz

Skjermstørrelse:

50 tommer

ca. 127 cm målt diagonalt

Skjermoppløsning:

1366 punkter (horisontalt) × 768 linjer (vertikalt)

Strømforbruk:

330 W

Strømforbruk i ventemodus:

0,6 W eller mindre

Mål (b × h × d):

Ca. 1336,0 × 870,0 × 360,0 mm (med stativ)

Ca. 1336,0 × 789,0 × 89,0 mm (uten stativ)

Vekt:

Ca. 67,5 kg (med stativ)

Ca. 52,0 kg (uten stativ)

Skjermssystem

PDP ("Plasma Display Panel" = plasmaskjerm)

TV-system

Avhengig av valgt land:

B/G/H, D/K, L, I

Fargesystem

PAL, SECAM

NTSC 3,58, 4,43 (kun Video Inn)

Antenne

75 ohm ekstern terminal for VHF/UHF

Kanaldekning

VHF: E2–E12

UHF: E21–E69

CATV: S1–S20

HYPER: S21–S41

D/K: R1–R12, R21–R69

L: F2–F10, B–Q, F21–F69

I: UHF B21–B69

Terminaler

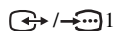
 1

21-pinners Scart-kontakt (CENELEC-standard)

inkludert audio/video-inngang, RGB-inngang og TV audio/video-utgang.

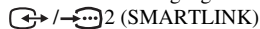
 2 (SMARTLINK)

21-pinners Scart-kontakt (CENELEC-standard)

inkludert audio/video-inngang, RGB-inngang, valgbar audio/video-utgang og SmartLink-grensesnitt.

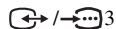
 3

21-pinners Scart-kontakt (CENELEC-standard)

inkludert audio/video-inngang, RGB-inngang og audio/video-utgang som nå vises på skjermen.

 4

Y: 1 Vp-p, 75 ohm, 0,3V synk negativ

P_B/C_B: 0,7 Vp-p, 75 ohm

P_R/C_R: 0,7 Vp-p, 75 ohm

 4 Audioinngang (phono-plugger)

500 mVrms

Impedans: 47 kilo-ohm

HDMI IN 5

Video: 1080i, 720p, 576p, 576i, 480p, 480i

Audio: To kanals lineær PCM

32, 44,1 og 48 kHz, 16, 20 og 24 bits, eller

analog audiokontakt (phonoplugger)

 6 S videoinngang (4-pinners mini-DIN)

 6 Videoinngang (phonoplugg)

 6 Audioinngang (phono-plugger)

 Audioutgang (venstre/høyre) (phono-plugger)

 Hodetelefonplugg

Lyduttgang

25 W + 25 W + 50 W (Sub-woofer)

Tilleggsutstyr som følger med

- Fjernkontroll RM-EA001 (1)
- AA-batterier (type R06) (2)
- Koaksialkabel (1)
- Strømledning (type C-6) (1)
- Kabelordner (1) og skrue (1)
- Holder til kontakten (1)
- Feste til ledningen (1)
- Rengjøringsklut (1)

Tilleggsutstyr

- Brakett for veggmontasje SU-PW3M
- TV-stativ SU-PF3L



Konstruksjon og spesifikasjoner kan endres uten varsel.

Feilsøking

Kontroller om  (ventemodus)-indikatoren blinker rødt.

Når den blinker





Selvdiagnosefunksjonen er aktivert.



- 1 Tell hvor mange ganger  (ventemodus)-indikatoren blinker mellom hvert tosekunders opphold.
Hvis indikatoren for eksempel blinker tre ganger, så kommer det et tosekunders opphold, etterfulgt av tre nye blink etc.
- 2 Trykk  på TV-apparatet (høyre side) for å slå det av, trekk ut støpslet og informer forhandleren din eller et Sony servicesenter om hvordan indikatoren blinker (lengde og intervall).

Når den ikke blinker



- 1 Kontroller punktene i tabellene under.
- 2 Hvis problemet eksisterer fortsatt, må du få kvalifisert personell til å utføre service på TV-apparatet.

Bilde

Problem	Årsak/Løsning
Intet bilde (skjermen er mørk) og ingen lyd	<ul style="list-style-type: none">• Kontroller antennetilkoblingen.• Koble TV-apparatet til strømtilførselen og trykk  på TV-apparatet (høyre side).• Hvis  (ventemodus)-indikatoren lyser oransje, trykk TV .
Intet bilde eller ingen menyinformasjon fra utstyr tilkoblet scart-kontakten	<ul style="list-style-type: none">• Kontroller at tilleggsutstyret er slått på og trykk / gjentatte ganger til riktig inngangssymbol vises på skjermen.• Kontroller tilkoblingen mellom tilleggsutstyret og TV-apparatet.
Forvrengt bilde	<ul style="list-style-type: none">• Kontroller om tilkoblet tilleggsutstyr er installert foran eller ved siden av TV-apparatet. Når du installerer tilleggsutstyr, må du passe på at det er noe rom mellom utstyret og TV-apparatet.• Når du bytter programmer eller velger tekst-TV, slår du av utstyret som er koblet til med scart-kontakten på baksiden av TV-apparatet.
Dobbeltbilder eller spøkelsesbilde	<ul style="list-style-type: none">• Kontroller antenne/kabel-tilkoblingen.• Kontroller plasseringen og innretningen av antennen.
Bare snø eller støy på skjermen	<ul style="list-style-type: none">• Kontroller om antennen er brukket eller bøyd.• Kontroller om antennen er utslitt (normalt etter tre til fem års bruk, ett til to år ved sjøen).
Bildestøy (punktlinjer eller striper)	<ul style="list-style-type: none">• Hold TV-apparatet unna elektriske støykilder som biler, motorsykler eller hårtørrere.• Forsikre deg om at antennen er tilkoblet med den medleverte koaksialkabelen.• Hold antennekabelen unna andre kabler.• Ikke bruk en 300-ohm tvunnet parkabel, da dette kan gi støy.
Bildestøy når du ser på en TV-kanal	<ul style="list-style-type: none">• Velg "Manuell innstilling" i "Oppsett"-menyen og juster "AFT" (Automatisk fininnstilling) for å få bedre bildemottak (side 32).• Velg "Støy reduksjon" i "Bildejustering"-menyen for å redusere støyen i bildet (side 22).
Stripestøy ved avspilling fra/optak på VCR	<ul style="list-style-type: none">• Videohodestøy. Hold videomaskinen unna TV-apparatet.• La det være 30 cm mellom videomaskinen og TV-apparatet for å unngå støy.• Unngå å plassere videomaskinen foran eller på siden av TV-apparatet.

Problem	Årsak/Løsning
Enkelte tynne svarte punkter og/eller lyse punkter vises på skjermen	<ul style="list-style-type: none"> Bildet på skjermen bygges opp av bildepunkter. Tynne svarte punkter og/eller lyse punkter (piksler) på skjermen indikerer ikke at det er feil.
Ingen farge i programmene	<ul style="list-style-type: none"> Velg "Tilbakestill" i "Bildejustering"-menyen for å gå tilbake til fabrikkinnstillingene (side 22).
Ingen farge eller feil farger når du viser et signal fra Y, P _B /C _B , P _R /C _R -pluggene på 	<ul style="list-style-type: none"> Kontroller tilkoblingen av Y, P_B/C_B, P_R/C_R-pluggene på 4. Forsikre deg om at Y, P_B/C_B, P_R/C_R-pluggene på 4 sitter skikkelig på plass i sine respektive kontakter.

Lyd

Problem	Årsak / Løsning
Ingen lyd, men bra bilde	<ul style="list-style-type: none"> Trykk  +/- eller  (Mute). Kontroller at "Høytaler" står på "På" i "Egenskaper"-menyen (side 26).
Lydstøy	<ul style="list-style-type: none"> Se "Bildestøy" årsaker/løsning på side 39.
Lydforvrenging	<ul style="list-style-type: none"> Se "Lydfilter" på side 33.

Generelt

Problem	Årsak/Løsning
TV-apparatet slås av automatisk (TV-apparatet går til ventemodus)	<ul style="list-style-type: none"> Kontroller om innsovningstimeren er aktivert (side 28). Kontroller om Auto avstengning er aktivert (side 28). Hvis TV-apparatet ikke får noe signal eller det ikke betjenes i løpet av 10 minutter, slås det automatisk over på ventemodus.
Det er ikke mulig å velge enkelte inngangskilder	<ul style="list-style-type: none"> Velg "AV forvalg" i "Oppsett"-menyen og avbryt "Hopp" i inngangskilden (side 31).
Fjernkontrollen virker ikke	<ul style="list-style-type: none"> Kontroller at fjernkontrollen er riktig innstilt for utstyret du bruker. Hvis fjernkontrollen ikke fungerer på utstyret, selv når den er riktig innstilt, må du taste inn den nødvendige koden slik det forklares i "Programmere fjernkontrollen" (side 36). Bytt batteriene.
Feil tegn vises når du ser på menyen/tekst-TV/NexTVView	<ul style="list-style-type: none"> Velg "Språk" og "Land" i "Oppsett"-menyen og velg språk og land du leser tekst-TV/NexTVView i (side 29). For kyrilliske språk anbefaler vi at du velger Russland hvis ditt eget land ikke finnes i listen.

Indeks

Nummer

14:9 18
4:3 18

A

AFT 32
Antenne, tilkobling 11
Auto av 28
Auto format 25
Auto volumjust. 23
Automatisk innstilling 14, 30
Automatisk oppstart 29
AUX/VIDEO I/⏻-knapp 8
AV forvalg 31
AV2 utgang 27
Avstill (⊗)-knapp 8

B

Balanse 23
Bass 23
Batterier, innsetting i fjernkontrollen 10
BBE 23
Bilde av 27
Bilde av (⊗)-indikator 9
Bildejustering-menyen 21
Bilde-modus (⏻)-knapp 8

D

Dekoder 33
Diskant 23
Dobbel lyd 24
Dolby Virtual 23
Dynamisk bilde 22

E

Effekt (lydeffekt) 23
Egenskaper-menyen 26

F

Farge 21
Fargede taster 8
Fargenyanse 21
Fargetone 21
Fastext 17
Fjernkontroll
oversikt 8
programmering 36
sensor 9
sett inn batteriene 10
Forrige kanal (⏪)-knapp 8

G

Gamma Korleksjon 22

H

Hodetelefoner
Dobbel lyd 24
Tilkobling 34
Volum 24
Hopp 31, 33
Høytaler 26

I

Info (⊕)-knapp 8
Inngangskilde (⏻)-knapp 8, 9
Inngangssignaltabell 18
Innsøvningsti. 28
Innsøvningstimer (⏻) -indikator 9
Innsøvningstimer (⏻)-knapp 8

K

Kanaler
auto innstilling 14
Hopp 33
velge 16
Kanalsortering 30
Kontrast 21

L

Land 29
Logo Belyst 27
Lydeffekt (⏻)-knapp 8
Lydfilter 33
Lydjustering-menyen 23
Lysstyrke 21

M

Manuell innstilling 31
Medievalger 8
MENU-knappen 8, 9
Modus (Bildemodus) 21

N

NexTVView 17

O

OK-knapp 8, 9
Oppsett-meny 29

P

PROG +/- knapper 8, 9
Program navn 30
Programoversiktstabell 16

S

Skarphet 21
Skjerm Format 25
Skjerm Skifte 25
Skjermkontroll-menyen 25
Skjermmemo (⏻)-knapp 8
Skjermmodus 18
Skjerm-modus (⏻)-knapp 8
Skjermsparer 26
Smart 18
Spesifikasjoner 38
Språk 29
Støy reduksjon 22
Strøm (⏻)-indikator 9
Strøm (⏻)-bryter 9
Strømsparing 26
Subwoofervivå 24

T

Talltaster 8
Tastene 0-9 8
Tekst 17, 31, 32
Tekst-hold (⏻)-knapp 8
Tekstuthenting (⏻)-knapp 8
Tilbakestill
bildejustering 22
lydjustering 24
Tilkobling
av antenne/VCR 11
tilleggsutstyr 34
Tilleggsutstyr som medfølger 10
Timer-menyen 28
TV ventemodus (TV I/⏻) knapp 8
TV-modus (⏻)-knapp 8

V

VCR
programmering 36
Tilkobling 11
VCR to-siffret (-/-)-knapp 8
Ventemodus (⏻)-indikator 9
Volum (⏻) +/- knapper 8, 9

W

Wide 18

Z

Zoom 18

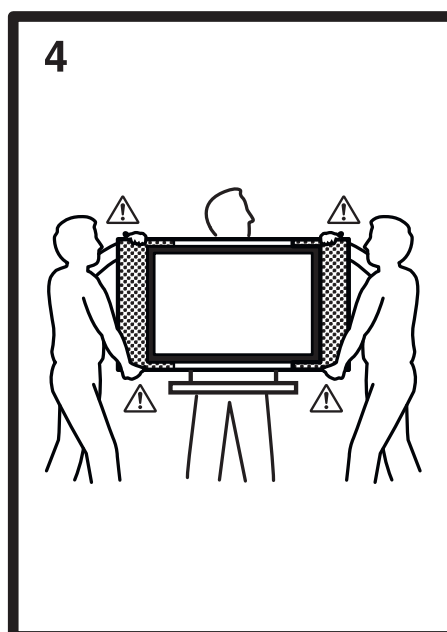
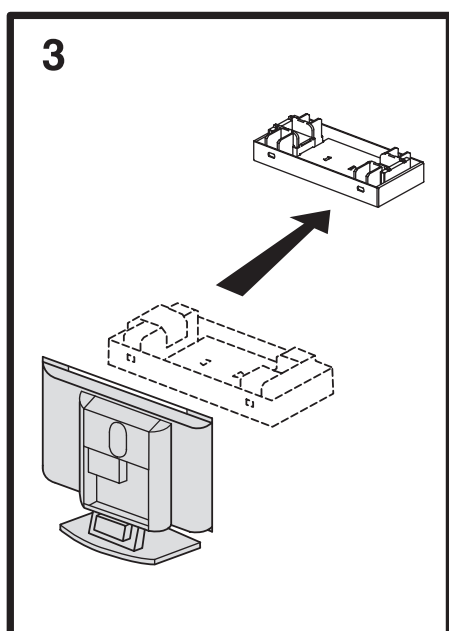
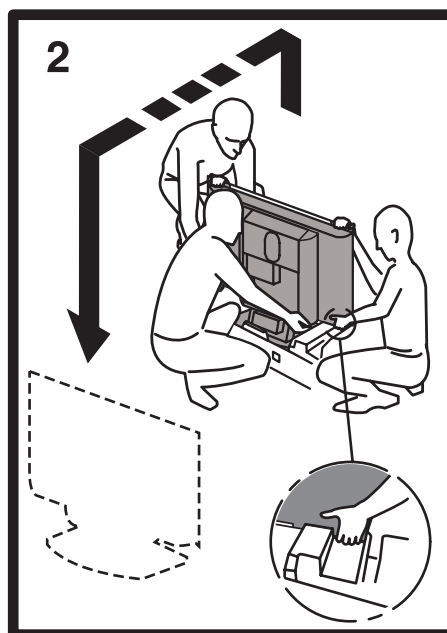
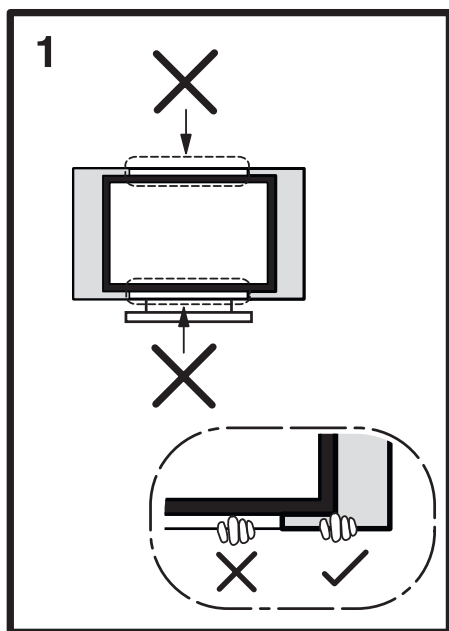

<http://www.sony.net/>

KE-W50A10E

Printed in Spain



263274902

2-632-749-02