

LCD Digital Colour TV



Bedienungsanleitung DE

- ⚠ Lesen Sie vor der Inbetriebnahme des Fernsehgeräts bitte den Abschnitt „Sicherheitsinformationen“ in dieser Anleitung. Bewahren Sie die Anleitung zum späteren Nachschlagen auf.

Mode d'emploi FR

- ⚠ Avant d'utiliser le téléviseur, lisez attentivement la section « Consignes de sécurité » de ce manuel. Conservez ce manuel pour toute référence ultérieure.

Istruzioni per l'uso IT

- ⚠ Prima di utilizzare il televisore, leggere la sezione "Informazioni di sicurezza" del presente manuale. Conservare il manuale per riferimento futuro.

Gebruiksaanwijzing NL

- ⚠ Alvorens de televisie te gebruiken, dient u de paragraaf met veiligheidsinformatie in deze handleiding te lezen. Bewaar deze handleiding zodat u deze in de toekomst kunt raadplegen.

KDL-52W3000
KDL-46W3000
KDL-40W3000

BRAVIA



Für hilfreiche Informationen zu Sony Produkten
Pour obtenir les informations utiles concernant les produits
Sony
Per informazioni utili sui prodotti Sony
Voor nuttige informatie over Sony producten
<http://www.sony-europe.com/myproduct/>

Einführung

Danke, dass Sie sich für dieses Produkt von Sony entschieden haben.

Lesen Sie diese Anleitung vor Inbetriebnahme des Fernsehgeräts bitte genau durch und bewahren Sie sie zum späteren Nachschlagen sorgfältig auf.

Entsorgen des Fernsehgeräts

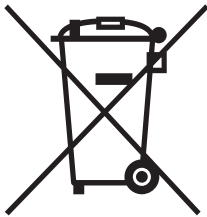

Entsorgung von gebrauchten elektrischen und elektronischen Geräten (anzuwenden in den Ländern der Europäischen Union und anderen europäischen Ländern mit einem separaten Sammelsystem für diese Geräte)

Das Symbol auf dem Produkt oder seiner Verpackung weist darauf hin, dass dieses Produkt nicht als normaler Haushaltsabfall zu

behandeln ist, sondern an einer Annahmestelle für das Recycling von elektrischen und elektronischen Geräten abgegeben werden muss. Durch Ihren Beitrag zum korrekten Entsorgen dieses Produkts schützen Sie die Umwelt und die Gesundheit Ihrer Mitmenschen. Umwelt und Gesundheit werden durch falsches Entsorgen gefährdet.

Materialrecycling hilft, den Verbrauch von Rohstoffen zu verringern. Weitere Informationen über das Recycling dieses Produkts erhalten Sie von Ihrer Gemeinde, den kommunalen Entsorgungsbetrieben oder dem Geschäft, in dem Sie das Produkt gekauft haben.

Der Hersteller dieses Produktes ist Sony Corporation, 1-7-1 Konan Minato-ku Tokio, 108-0075 Japan. Bevollmächtigter für EMV und Produktsicherheit ist Sony Deutschland GmbH, Hedelfinger Strasse 61, 70327 Stuttgart, Deutschland. Für Kundendienst- oder Garantieangelegenheiten wenden Sie sich bitte an die in Kundendienst- oder Garantiedokumenten genannten Adressen.

Hinweis für Digital TV-Funktion

- Auf Digital TV (**DVB**) bezogene Funktionen sind nur in Ländern oder Gebieten wirksam, in denen digitale terrestrische Signale des Formats DVB-T (MPEG2 und MPEG4 AVC) gesendet werden, oder in denen Zugang zu einem kompatiblen DVB-C (MPEG2 und MPEG4 AVC) Kabeldienst verfügbar ist. Bitte fragen Sie Ihren Händler, ob Sie an Ihrem Wohnort ein DVB-T-Signal empfangen können, oder Ihren Kabelanbieter, ob sein DVB-C-Kabeldienst für den integrierten Betrieb mit diesem Fernsehgerät geeignet ist.
- Der Kabelanbieter verlangt eventuell eine zusätzliche Gebühr für solche Dienste, und Sie müssen gegebenenfalls seinen Konditionen und Geschäftsbedingungen zustimmen.
- Obwohl dieses Fernsehgerät den DVB-T- und DVB-C-Spezifikationen entspricht, kann keine Kompatibilität mit zukünftigen digitalen terrestrischen DVB-T-Sendungen und digitalen DVB-C-Kabelsendungen garantiert werden.
- Bestimmte Digital-TV-Funktionen sind eventuell in manchen Ländern/Regionen nicht verfügbar, und DVB-C-Kabeldienste funktionieren bei einigen Diensteanbietern u. U. nicht einwandfrei.

Eine Liste kompatibler Kabelanbieter finden Sie auf der Support-Website:

<http://support.sony-europe.com/TV/DVBC/>

Informationen zu Markenzeichen

- **DVB** ist eine eingetragene Marke der DVB Project
- HDMI, das HDMI-Logo und High-Definition Multimedia Interface sind Markenzeichen oder eingetragene Markenzeichen von HDMI Licensing LLC.
- Adobe ist ein eingetragenes Warenzeichen oder Warenzeichen von Adobe Systems Incorporated in den Vereinigten Staaten und/oder anderen Ländern.
- Hergestellt unter Lizenz von Dolby Laboratories. „Dolby“ und das Doppel-D-Symbol sind Warenzeichen von Dolby Laboratories.

HDMI™
HIGH-DEFINITION MULTIMEDIA INTERFACE

DOLBY®
DIGITAL • PLUS

Die in dieser Anleitung verwendeten Abbildungen beziehen sich auf das Modell KDL-40W3000, sofern nicht anders angegeben.

Inhaltsverzeichnis

Einrichtung

4

Sicherheitsinformationen.....	9
Sicherheitsmaßnahmen	11
Übersicht über die Fernbedienung.....	12
Übersicht über die Bedienelemente und Anzeigen am Fernsehgerät	14

Fernsehen

Fernsehen	15
Benutzung des digitalen elektronischen Programmführers (EPG) DVB	18
Benutzung der digitalen Favoritenliste DVB	20

Verwendung von Zusatzgeräten

Anschließen von Zusatzgeräten.....	21
Bildwiedergabe von angeschlossenen Geräten.....	23
Verwendung der Fernbedienung.....	24
Verwendung von HDMI-Control	27

Verwendung der Menü-Funktionen

Navigieren in den Menüs	28
Menü „Bild“	29
Menü „Ton“.....	32
Menü „Bildschirm einstellen“ (außer PC-Eingang).....	34
Menü „Bildschirm einstellen“ (für PC-Eingang)	36
Menü „Video Einstellungen“	37
Menü „Audio Einstellungen“	39
Menü „Grundeinstellungen“.....	40
Menü „Analoge Einstellungen“	43
Menü „Digitale Einstellungen“ DVB	46

Zusatzinformationen

Technische Daten	49
Störungsbehebung.....	51

DVB : nur für digitale Kanäle

DE

Einrichtung

1: Überprüfen des Zubehörs

Netzkabel (Typ C-6)* (1)

Koaxialkabel* (1)

PC-Kabel* (1)

Halteriemen (1) und Schrauben (2)

Ständer (1) und Schrauben (4) (nur für KDL-46W3000/40W3000)

Fernbedienung RM-ED010 (1)

Batterien der Größe AA (Typ R6) (2)

* Entfernen Sie nicht die Ferritringe.

So legen Sie die Batterien in die Fernbedienung ein

Zum Öffnen drücken und schieben.

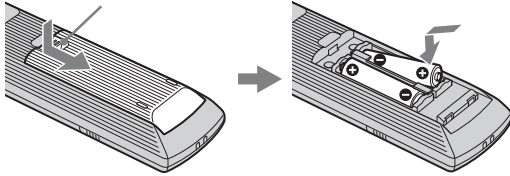

- Achten Sie beim Einsetzen der Batterien auf die richtige Polarität.
- Verwenden Sie keine unterschiedlichen Batterien zusammen. Verwenden Sie auch keine alten und neuen Batterien zusammen.
- Entsorgen Sie verbrauchte Batterien umweltschonend. Beachten Sie die geltenden örtlichen Entsorgungsrichtlinien. Bei Fragen wenden Sie sich an Ihre örtliche Behörde.
- Gehen Sie vorsichtig mit der Fernbedienung um. Lassen Sie sie nicht fallen und treten Sie nicht darauf. Schütten Sie keine Flüssigkeiten auf das Gerät.
- Bewahren Sie die Fernbedienung nicht in der Nähe von Hitzequellen, unter direkter Sonneneinstrahlung oder an feuchten Orten auf.

2: Anbringen des Ständers (außer KDL-52W3000)

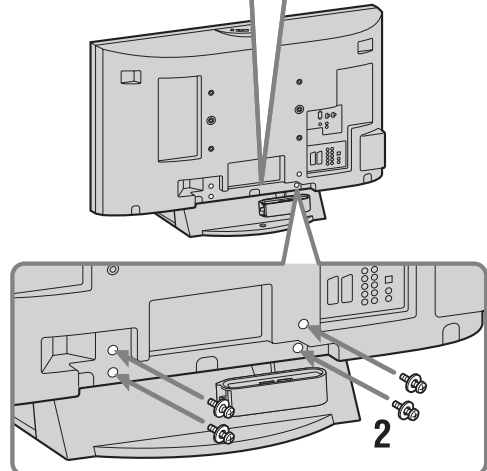
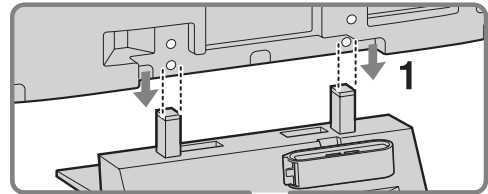

1 Stellen Sie das Fernsehgerät so auf den Ständer, dass die Ausrichtungslinien der Gewindebohrungen auf den Ständer ausgerichtet sind, wie in der Abbildung gezeigt.

2 Befestigen Sie das Fernsehgerät mit den mitgelieferten Schrauben am Ständer.



- Da dieses Fernsehgerät sehr schwer ist, werden zwei oder mehr Personen benötigt, um es auf den Ständer zu stellen.
- Wenn Sie einen elektrischen Schrauber verwenden, stellen Sie das Anzugmoment auf ca. 1,5 N·m (15 kgf·cm) ein.
- Wenn Sie das Fernsehgerät an der Wand montieren, führen Sie Schritt 1 aus, um Umkippen des Fernsehschirms zu verhüten.

3: Anschluss von Antenne/Kabel/Videorecorder

Anschluss von Antenne/Kabel

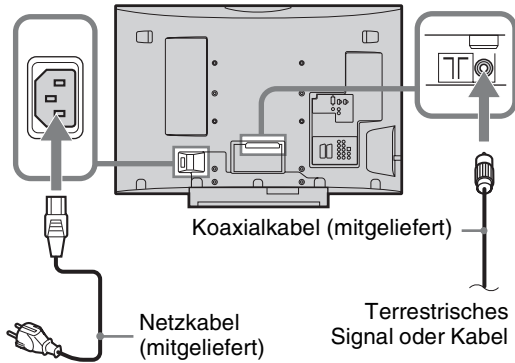

Anschluss von Antenne/Kabel und Videorecorder

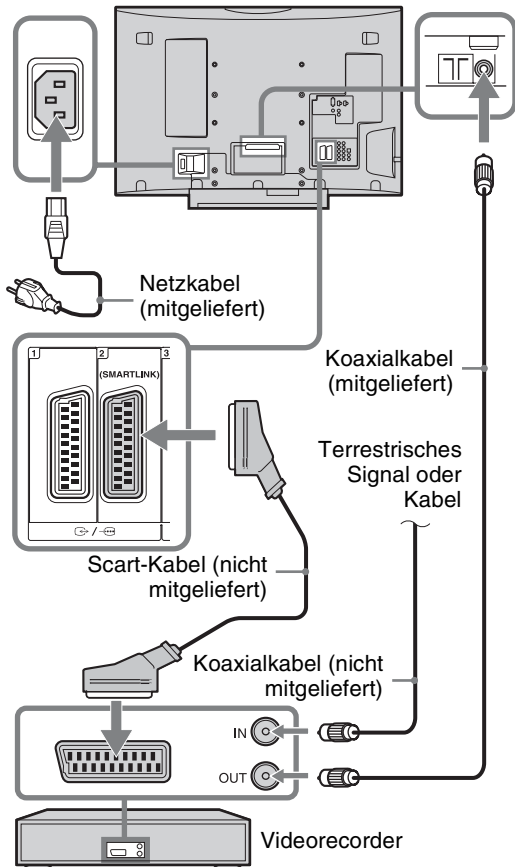

4: Anbringen einer Kippsicherung für das Fernsehgerät

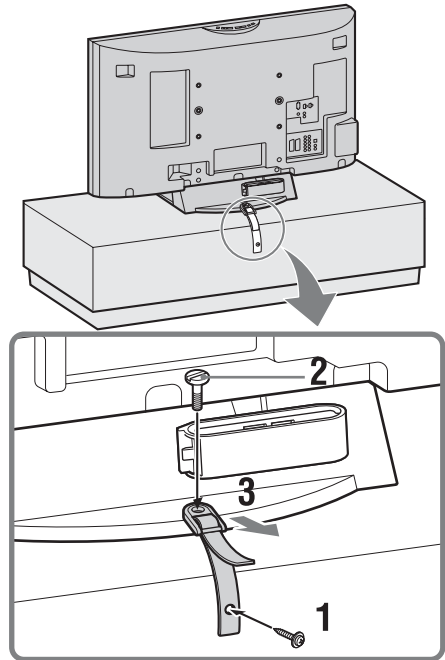

5: Bündeln der Kabel

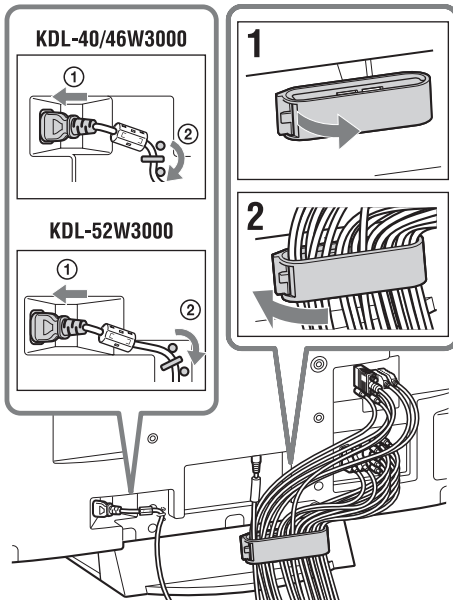

Der Haken des Kabelhalters kann je nach der Anbringungsposition von beiden Seiten geöffnet werden.

6: Durchführung der Erstinbetriebnahme

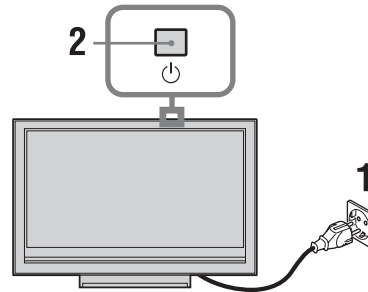

Auswählen von Sprache und Land/Region

- 1 Verbinden Sie das Fernsehgerät mit der Netzsteckdose (220-240 V AC, 50 Hz).
- 2 Drücken Sie  an der Oberkante des Fernsehgeräts.
Wenn Sie das Fernsehgerät zum ersten Mal einschalten, erscheint das Menü „Language“ (Sprache) auf dem Bildschirm.

- 3** Wählen Sie mit $\uparrow/\downarrow/\leftarrow/\rightarrow$ die Sprache für die Menübildschirme aus und drücken Sie anschließend \oplus .



- 4** Wählen Sie mit \uparrow/\downarrow das Land bzw. die Region aus, wo Sie das Fernsehgerät betreiben, und drücken Sie anschließend \oplus .

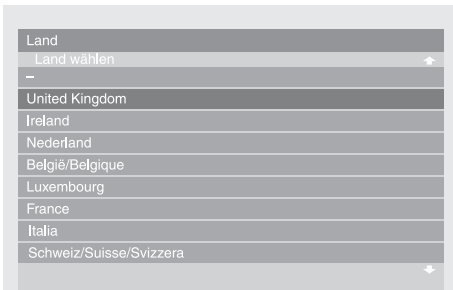

Falls das Land/die Region, das/die Sie am Fernsehgerät einstellen wollen, nicht in der Liste aufgeführt ist, wählen Sie „-“ anstelle eines Landes/einer Region.

Automatisches Speichern von Sendern im Fernsehgerät

- 5** Bevor Sie mit der automatischen Abstimmung Ihres Fernsehgerätes beginnen, legen Sie ein vorbespieltes Band in den am Fernsehgerät angeschlossenen Videorecorder ein (Seite 5), und starten Sie die Wiedergabe. Während der automatischen Abstimmung wird der Videokanal aufgesucht und im Fernsehgerät gespeichert. Wenn kein Videorecorder an das Fernsehgerät angeschlossen ist, können Sie diesen Schritt überspringen.

- 6** Drücken Sie \leftarrow/\rightarrow zur Wahl von „OK“, und drücken Sie dann \oplus .

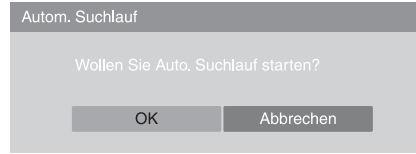

- 7** Drücken Sie \uparrow/\downarrow zur Wahl von „Antenne“ oder „Kabel“, und drücken Sie dann \oplus .

Wenn Sie „Kabel“ wählen, erscheint die Anzeige für die Wahl der Suchlaufart. Siehe „So stimmen Sie das Fernsehgerät für digitalen Kabelanschluss ab“ auf Seite 8.

Das Fernsehgerät beginnt mit der Suche nach allen verfügbaren digitalen Kanälen, gefolgt von allen verfügbaren analogen Kanälen. Da dies etwas länger dauern kann, drücken Sie bitte während des Abspeicherung keine Tasten am Fernsehgerät oder an der Fernbedienung.

Wenn eine Meldung zum Überprüfen des Antennenanschlusses erscheint

Es wurden keine digitalen oder analogen Kanäle gefunden. Überprüfen Sie alle Antennenanschlüsse, und starten Sie mit \oplus erneut die automatische Senderspeicherung.

- 8** Wenn das Menü „Programme sortieren“ auf dem Bildschirm erscheint, folgen Sie den Schritten unter „Programme ordnen“ auf Seite 43.

Wenn Sie die Reihenfolge, in der die analogen Kanäle im Fernsehgerät gespeichert wurden, nicht ändern wollen, fahren Sie mit dem nächsten Schritt fort.

- 9** Drücken Sie MENU, um den Vorgang zu beenden.

Am Fernsehgerät sind nun alle verfügbaren Kanäle eingestellt.



Wenn ein digitaler Sendekanal nicht empfangen werden kann, oder wenn Sie in Schritt 4 (Seite 7) ein Land/eine Region wählen, in der keine digitalen Sendungen ausgestrahlt werden, muss die Uhrzeit nach der Ausführung von Schritt 9 eingestellt werden.

So stimmen Sie das Fernsehgerät für digitalen Kabelanschluss ab

1 Drücken Sie \uparrow/\downarrow zur Wahl von „Suchlaufart“, und drücken Sie dann \oplus .

2 Drücken Sie \uparrow/\downarrow zur Wahl von „Schnellsuchlauf“ oder „Vollständiger Suchlauf“, und drücken Sie dann \oplus .

„**Schnellsuchlauf**“: Die Kanäle werden gemäß der im Sendesignal enthaltenen Information des Kabelanbieters eingestellt. Die empfohlene Einstellung für „Frequenz“, „Netzwerk-ID“ und „Symbolrate“ ist „Autom.“, es sei denn, Ihr Kabelanbieter hat spezielle Werte für die Benutzung geliefert. „Schnellsuchlauf“ wird für schnelle Abstimmung empfohlen, wenn diese Funktion von Ihrem Kabelanbieter unterstützt wird.

„**Vollständiger Suchlauf**“: Alle verfügbaren Kanäle werden eingestellt und gespeichert. Dieser Vorgang kann einige Zeit in Anspruch nehmen. Diese Option wird empfohlen, wenn „Schnellsuchlauf“ nicht von Ihrem Kabelanbieter unterstützt wird.

Weitere Informationen über unterstützte Kabelanbieter finden Sie auf der Support-Website:

<http://support.sony-europe.com/TV/DVBC/>

3 Drücken Sie $\leftarrow/\rightarrow/\downarrow$ zur Wahl von „Start“, und drücken Sie dann \oplus .

Das Fernsehgerät beginnt mit der Kanalsuche. Drücken Sie keine Tasten am Fernsehgerät oder an der Fernbedienung.



Manche Kabelanbieter unterstützen „Schnellsuchlauf“ nicht. Falls mit „Schnellsuchlauf“ keine Kanäle erfasst werden, führen Sie einen „Vollständiger Suchlauf“ durch.

Lösen des Tischständers vom Fernsehgerät



Entfernen Sie den Tischständer nur, wenn Sie das Fernsehgerät an der Wand montieren oder am optionalen TV-Ständer befestigen wollen.

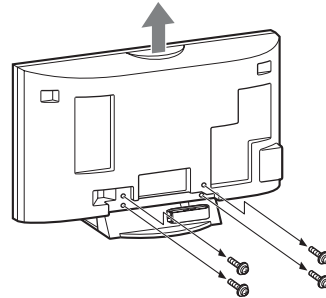

Sicherheitsinformationen

Installation/Einstellung

Installieren und benutzen Sie das Fernsehgerät unter Berücksichtigung der unten angegebenen Anweisungen, um alle Risiken wie Feuer, Elektroschock oder Beschädigungen und /oder Verletzungen zu vermeiden.

Installation

- Das Fernsehgerät sollte neben einer frei zugänglichen Netzsteckdose installiert werden.
- Stellen Sie das Fernsehgerät auf eine stabile, ebene Fläche.
- Wandeinbauten sollten nur von qualifiziertem Fachpersonal ausgeführt werden.
- Aus Sicherheitsgründen wird dringend empfohlen, ausschließlich Sony Zubehörteile zu verwenden, inklusive:
 - KDL-52W3000/46W3000/40W3000:
 - Wandmontagehalterung SU-WL500
 - KDL-52W3000/46W3000/40W3000:
 - Bodenständer SU-FL62
 - KDL-46W3000/40W3000:
 - Fernsehständer SU-FL300M

Transport

- Vor dem Transport des Fernsehgeräts ziehen Sie bitte alle Kabel aus dem Gerät.
- Zum Transport eines großen Fernsehgeräts sind zwei oder drei Personen nötig.
- Wenn Sie das Fernsehgerät von Hand transportieren, halten Sie es bitte wie rechts dargestellt. Üben Sie auf den LCD-Bildschirm keinen Druck aus.
- Wenn Sie das Fernsehgerät anheben oder transportieren, halten Sie dieses fest an der Unterkante.
- Setzen Sie das Fernsehgerät beim Transport weder Stößen noch starken Erschütterungen aus.
- Wenn Sie das Fernsehgerät für Reparaturen oder bei einem Umzug transportieren müssen, verpacken Sie es bitte mithilfe der Originalverpackungsmaterialien im Originalkarton.

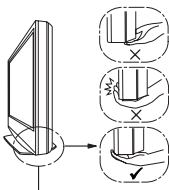
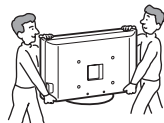

Halten Sie den Bildschirm an der Unterseite, nicht am Vorderteil.

Luftzirkulation

- Decken Sie nie die Lüftungsöffnungen ab und stecken Sie nichts in das Gehäuse.
- Lassen Sie ausreichend Platz um das Fernsehgerät (siehe Abbildung).
- Es wird dringend empfohlen, die offizielle Sony Wandmontagehalterung zu verwenden, um eine ausreichende Luftzirkulation zu gewährleisten.

Installation an der Wand

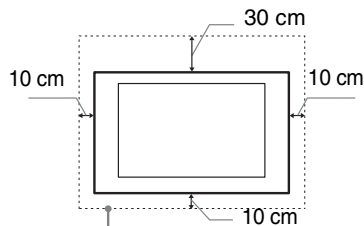

Lassen Sie mindestens so viel Platz um das Gerät.

Aufstellung auf dem Standfuß

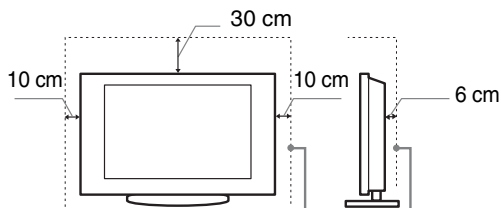

Lassen Sie mindestens so viel Platz um das Gerät.

- Um eine ausreichende Belüftung zu gewährleisten und Staub-, oder Schmutzablagerungen zu vermeiden:
 - Stellen Sie das Fernsehgerät weder flach, noch auf dem Kopf stehend, falsch herum oder seitwärts geneigt auf.
 - Stellen Sie das Fernsehgerät weder auf einem Regal, einem Teppich, einem Bett oder in einem Schrank auf.
 - Decken Sie das Fernsehgerät nicht mit Decken oder Vorhängen ab und legen Sie keine Gegenstände wie Zeitungen usw. darauf.
 - Installieren Sie das Fernsehgerät nicht wie auf der Abbildung gezeigt.

Die Luftzirkulation wird unterbunden.

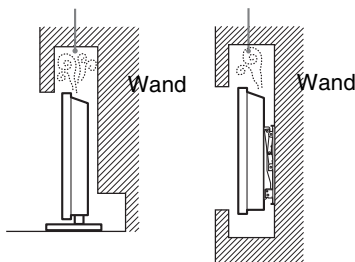

Netzkabel

Um alle Risiken wie Feuer, Elektroschock oder Beschädigungen und /oder Verletzungen auszuschließen, sollten Sie das Netzkabel und den Stecker wie hier angegeben handhaben:

- Schliessen Sie das Fernsehgerät mit einem Schuko-Stecker an einer Schuko-Steckdose an.
- Verwenden Sie ausschließlich Originalnetzkabel von Sony und keinem anderen Hersteller.
- Stecken Sie den Stecker ganz in die Netzsteckdose.
- Dieses Fernsehgerät ist ausschließlich für den Betrieb an 220-240 V Wechselstrom ausgelegt.

Fortsetzung

- Trennen Sie das Gerät zu Ihrer eigenen Sicherheit unbedingt vom Netzstrom, wenn Sie Kabel an dem Gerät anschließen und stolpern Sie nicht über die Kabel.
- Trennen Sie das Netzkabel von der Netzsteckdose, bevor Sie das Fernsehgerät reparieren oder transportieren.
- Halten Sie das Netzkabel von Wärmequellen fern.
- Ziehen Sie den Netzstecker aus der Steckdose und reinigen Sie ihn regelmäßig. Wenn der Stecker verstaubt ist und sich Feuchtigkeit ablagert, kann die Isolierung leiden und es besteht Feuergefahr.

Anmerkungen

- Verwenden Sie das mitgelieferte Netzkabel nicht mit anderen Geräten.
- Klemmen, biegen oder verdrehen Sie das Netzkabel nicht übermäßig. Die blanken Adern im Inneren des Kabels könnten freiliegen oder brechen.
- Nehmen Sie am Netzkabel keine Veränderungen vor.
- Stellen Sie keine schweren Gegenstände auf das Netzkabel.
- Ziehen Sie nicht am Kabel, selbst wenn Sie das Netzkabel aus der Steckdose herausziehen.
- Achten Sie darauf, nicht zu viele andere Geräte an dieselbe Netzsteckdose anzuschließen.
- Verwenden Sie eine Netzsteckdose, in der der Stecker fest sitzt.

Verbotene Nutzung

Installieren Sie das Fernsehgerät weder an Standorten, in Umgebungen noch in Situationen wie den hier aufgeführten, da dies zu Fehlfunktionen des Fernsehgeräts und Feuer, Elektroschock, Beschädigungen und/oder Verletzungen führen kann.

Standort:

Im Freien (in direktem Sonnenlicht), am Meer, auf einem Schiff oder Boot, im Innern eines Fahrzeugs, in medizinischen Einrichtungen, instabilen Standorten, in der Nähe von Wasser, Regen, Feuchtigkeit oder Rauch.

Umgebung:

An heißen, feuchten oder übermäßig staubigen Orten, an denen Insekten in das Gerät eindringen können; an denen es mechanischen Erschütterungen ausgesetzt ist, neben brennbaren Objekten (Kerzen usw.). Das Fernsehgerät darf weder Tropfen oder Spritzern ausgesetzt werden. Es dürfen keine mit Flüssigkeit gefüllten Gegenstände, zum Beispiel Vasen, auf dem Fernsehgerät abgestellt werden.

Situation:

Nicht mit nassen Händen, ohne Gehäuse oder mit anderem als vom Hersteller empfohlenen Zubehör benutzen. Trennen Sie das Fernsehgerät bei Gewitter von der Netzsteckdose und der Antenne.

Bruchstücke:

- Werfen Sie nichts gegen das Fernsehgerät. Das Glas des Bildschirms könnte durch den Aufprall zerbrechen und schwere Verletzungen verursachen.
- Falls die Oberfläche des Fernsehgeräts zerspringt, ziehen Sie zuerst das Netzkabel aus der Steckdose, bevor Sie das Gerät berühren. Andernfalls besteht die Gefahr eines elektrischen Schlages.

Wenn das Gerät nicht benutzt wird

- Zum Schutz der Umwelt und aus Sicherheitsgründen empfiehlt es sich, das Fernsehgerät vom Stromnetz zu trennen, wenn es mehrere Tage nicht benutzt wird.
- Da das Fernsehgerät auch in ausgeschaltetem Zustand mit dem Stromnetz verbunden ist, wenn es nur ausgeschaltet wurde, muss der Stecker aus der Netzsteckdose gezogen werden, um das Fernsehgerät vollkommen auszuschalten.
- Bei einigen Fernsehgeräten gibt es jedoch möglicherweise Funktionen, für die das Fernsehgerät in den Bereitschaftsmodus geschaltet sein muss. Die Anweisungen in diesem Handbuch informieren Sie darüber, ob dies zutrifft.

Kinder

- Sorgen Sie dafür, dass Kinder nicht auf das Fernsehgerät klettern.
- Bewahren Sie kleine Zubehörteile außerhalb der Reichweite von Kindern auf, damit diese nicht irrtümlicherweise verschluckt werden.

Falls folgende Probleme auftreten...

Schalten Sie das Fernsehgerät sofort aus und ziehen Sie den Netzstecker aus der Steckdose, sobald eines der folgenden Probleme auftritt.

Wenden Sie sich an Ihren Händler oder das Sony Kundendienstzentrum, um es von qualifiziertem Fachpersonal überprüfen zu lassen.

Wenn:

- Das Netzkabel beschädigt ist.
- Der Stecker nicht fest in der Netzsteckdose sitzt.
- Das Fernsehgerät durch Fallen, Stoßen oder einen geworfenen Gegenstand beschädigt ist.
- Flüssigkeit oder Fremdkörper durch die Öffnungen in das Fernsehgerät gelangen.

Sicherheitsmaßnahmen

Sonderzubehör

Halten Sie Zusatzteile oder Geräte mit elektromagnetischer Strahlung von dem Fernsehgerät fern. Andernfalls können Bild- und/oder Tonstörungen auftreten.

Fernsehen

- Schauen Sie bei gemäßigter Beleuchtung fern. Durch falsche Beleuchtung oder langes Fernsehen werden die Augen belastet.
- Stellen Sie beim Verwenden von Kopfhörern die Lautstärke moderat ein. Andernfalls kann es zu Gehörschäden kommen.

LCD-Bildschirm

- Obwohl bei der Herstellung des LCD-Bildschirms mit hochpräziser Technologie gearbeitet wird und der Bildschirm 99,99% und mehr effektive Pixel besitzt, ist es möglich, dass dauerhaft einige schwarze oder leuchtende Punkte (rot, grün oder blau) sichtbar sind. Es handelt sich dabei um eine strukturelle Eigenschaft von LCD-Bildschirmen und nicht um eine Fehlfunktion.
- Stoßen Sie nicht gegen den Filter an der Vorderseite, zerkratzen Sie ihn nicht und stellen Sie nichts auf dieses Fernsehgerät. Das Bild kann ungleichmäßig werden und der LCD-Bildschirm kann beschädigt werden.
- Wenn dieses Fernsehgerät an einem kalten Ort verwendet wird, kommt es möglicherweise zu Schmierstreifen im Bild oder das Bild wird dunkel. Dabei handelt es sich nicht um ein Versagen. Diese Effekte verschwinden, wenn die Temperatur steigt.
- Wenn Standbilder längere Zeit angezeigt werden, kann es zu Doppelbildern kommen. Dieser Effekt verschwindet in der Regel nach einigen Augenblicken.
- Bildschirm und Gehäuse erwärmen sich, wenn das Fernsehgerät in Betrieb ist. Dies ist keine Fehlfunktion.
- Der LCD-Bildschirm enthält eine kleine Menge Flüssigkristalle und Quecksilber. Die Leuchtstoffröhren, die in diesem Fernsehgerät verwendet werden, enthalten auch Quecksilber. Befolgen Sie bei der Entsorgung die bei Ihnen geltenden Entsorgungsrichtlinien.

Pflegen und Reinigen der Bildschirmoberfläche bzw. des Gehäuses des Fernsehgeräts.

Trennen Sie das Netzkabel unbedingt von der Netzsteckdose, bevor Sie das Gerät reinigen.

Um Materialschäden oder Schäden an der Bildschirmbeschichtung zu vermeiden, beachten Sie bitte folgende Vorsichtsmaßnahmen.

- Entfernen Sie Staub vorsichtig mit einem weichen Tuch von der Bildschirmoberfläche bzw. dem Gehäuse. Bei stärkerer Verschmutzung feuchten Sie ein weiches Tuch leicht mit einer milden Reinigungslösung an und wischen dann über den Bildschirm.
- Verwenden Sie keine Scheuerschwämme, keine alkalischen/säurehaltigen Reinigungsmittel, kein Scheuerpulver oder flüchtigen Lösungsmittel wie Alkohol, Benzin, Verdünnung oder Insektizide. Wenn Sie solche Mittel verwenden oder das Gerät längere Zeit mit Gummi- oder Vinylmaterialien in Berührung kommt, kann es zu Schäden an der Bildschirm- oder der Gehäuseoberfläche kommen.
- Wenn Sie den Winkel des Fernsehgeräts einstellen, bewegen Sie das Fernsehgerät mit Vorsicht, damit es nicht verrutscht oder vom Ständer fällt.

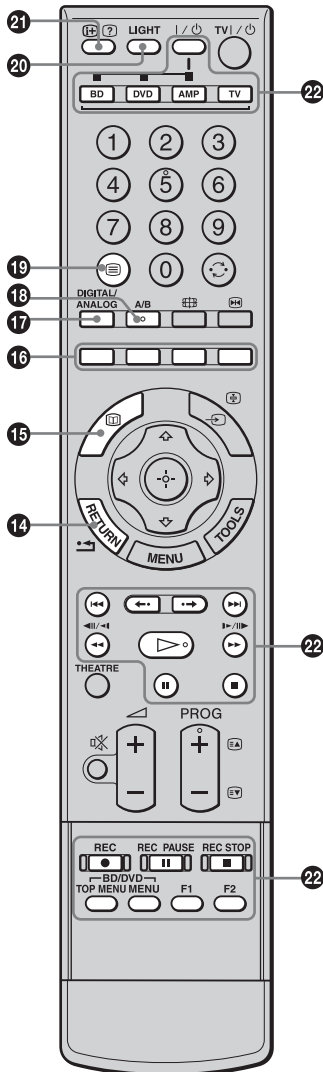

14 RETURN / ↶

Schaltet auf die vorhergehende Seite eines angezeigten Menüs zurück.

15 — **EPG (Digitaler elektronischer Programmführer) (Seite 18)**

16 **Farbige Tasten (Seite 16, 18, 20)**

17 **DIGITAL/ANALOG — TV-Modus (Seite 15)**

18 **A/B — Zweiton (Seite 33)**

19 — **Videotext (Seite 16)**

20 **LIGHT**

Bringt die Tasten der Fernbedienung zum Aufleuchten, so dass Sie diese auch in einem dunklen Raum leicht sehen können.

21 — **Info / Anzeigen von verborgenem Text**

- Im Digitalmodus: Zeigt kurze Details des momentan wiedergegebenen Programms an.
- Im Analogmodus: Zeigt Informationen, wie z. B. die aktuelle Kanalnummer und das Bildschirmformat, an.
- Im Videotextmodus (Seite 16): Die Taste dient der Anzeige verborgener Informationen (z.B. Antworten einer Quiz-Sendung).

22 **Tasten für die Steuerung optionaler Geräte**

Siehe Seite 24.



Die Zifferntaste 5 und die Tasten , PROG + und A/B sind mit einem Tastpunkt versehen. Verwenden Sie die Tastpunkte als Anhaltspunkt beim Bedienen des Fernsehgeräts.

Übersicht über die Bedienelemente und Anzeigen am Fernsehgerät

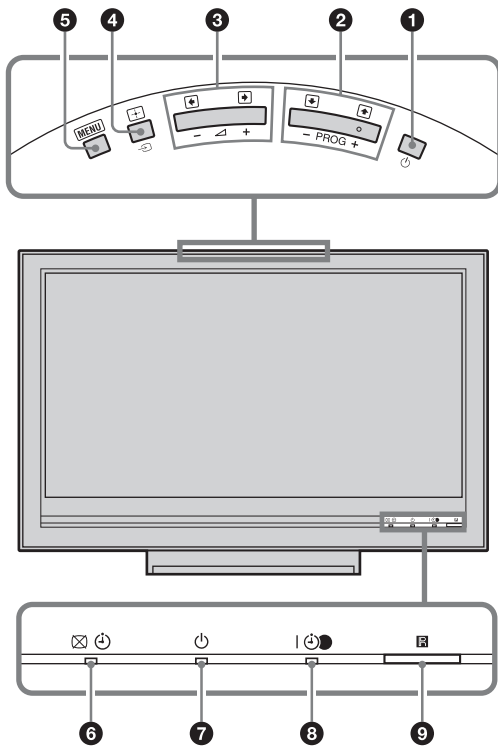

- 1** — **Netzschalter**
Zum Ein- und Ausschalten des Fernsehgeräts.

Um das Fernsehgerät vollkommen auszuschalten, den Stecker aus dem Stromnetz ziehen.
- 2** **PROG +/- / (↑/↓)**

 - Im TV-Modus: Zum Auswählen des nächsten (+) oder vorherigen (-) Kanals.
 - Im TV-Menü: Zum Anfahren der Optionen nach oben (↑) bzw. unten (↓).
- 3** **+/- / (←/→) / (←/→)**

 - Im TV-Modus: Zum Erhöhen (+) bzw. Verringern (-) der Lautstärke.
 - Im TV-Menü: Zum Anfahren der Optionen nach rechts (→) bzw. links (←).
- 4** — **Eingangswahl / OK**

 - Im TV-Modus (Seite 23): Zum Auswählen des Eingangssignals von Geräten, die an die Fernbuchsen angeschlossen sind.
 - Im TV-Menü: Dient zum Auswählen eines Menüs oder einer Option und zum Bestätigen der Einstellung.
- 5** **MENU (Seite 28)**
- 6** — **Bildabschaltung / Timeranzeige**

 - Leuchtet in Grün auf, wenn das Bild abgeschaltet wird (Seite 42).
 - Leuchtet in Orange auf, wenn der Timer aktiviert ist (Seite 40).
- 7** — **Bereitschaft**
Leuchtet rot auf, wenn sich das Fernsehgerät im Bereitschaftsmodus befindet.
- 8** — **Netz- / Timer REC-Programmanzeige**

 - Leuchtet beim Einschalten des Fernsehgeräts in Grün auf.
 - Leuchtet in Orange auf, wenn Timeraufnahme aktiviert wird (Seite 18).
 - Leuchtet während der Timeraufnahme in Rot auf.
- 9** **Fernbedienungssensor / Lichtsensor (Seite 42)**

 - Empfängt IR-Signale von der Fernbedienung.
 - Verdecken Sie den Sensor nicht, weil dadurch seine Funktion beeinträchtigt wird.



Vergewissern Sie sich, dass das Fernsehgerät vollständig ausgeschaltet ist, bevor Sie das Netzkabel abziehen. Das Abziehen des Netzkabels bei noch eingeschaltetem Fernsehgerät kann dazu führen, dass die Anzeige erleuchtet bleibt oder eine Funktionsstörung im Fernsehgerät auftritt.

Fernsehen

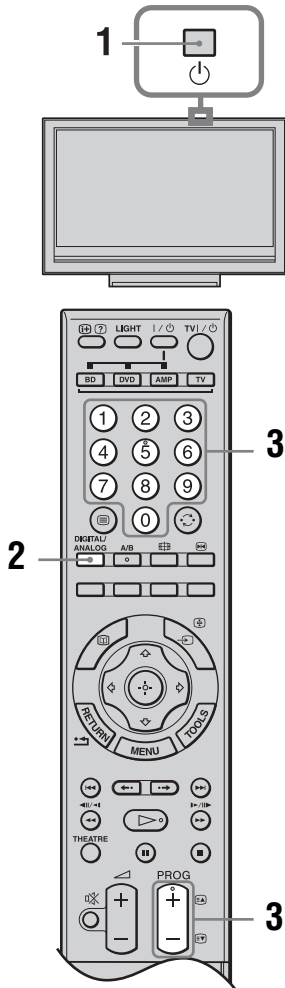

- 1** Drücken Sie an der Oberkante des Fernsehgeräts, um das Fernsehgerät einzuschalten.

Wenn sich das Fernsehgerät im Bereitschaftsmodus befindet (die Lampe (Bereitschaft) an der Frontplatte des Fernsehgeräts leuchtet rot), drücken Sie TV an der Fernbedienung, um das Fernsehgerät einzuschalten.

- 2** Drücken Sie DIGITAL/ANALOG, um zwischen Digital- und Analogmodus umzuschalten.

Die verfügbaren Kanäle hängen vom gewählten Modus ab.

- 3** Wählen Sie mit den Zifferntasten oder PROG +/- einen Fernsehkanal aus.

Um die Kanalnummer 10 und höher mit den Zifferntasten zu wählen, geben Sie die zweite und dritte Ziffer in kurzer Folge ein.

Um einen digitalen Kanal mithilfe des digitalen elektronischen Programmführers (EPG) auszuwählen, siehe Seite 18.

Im Digitalmodus

Ein Informationsbanner erscheint kurz. Die folgenden Symbole können auf dem Banner angezeigt werden.

- : HD-Dienst
- : Radiodienst
- : Verschlüsselungs-/Abonnementdienst
- : Untertitel verfügbar
- : Untertitel für Hörgeschädigte verfügbar
- : Mehrere Dialogsprachen verfügbar
- : Empfohlenes Mindestalter für aktuelles Programm (von 4 bis 18 Jahren)
- : Kindersicherung
- (in Rot):
Aktuelles Programm wird aufgenommen

Weitere Funktionen

Funktion	Drücken Sie
Bild einfrieren (Standbild)	. Drücken Sie die Taste erneut, um auf den normalen TV-Modus zurückzuschalten.
	. Diese Funktion ist für eine PC-Eingangsquelle nicht verfügbar.
Aufrufen der Programmindex-tabelle (nur im Analogmodus)	. Um einen analogen Kanal auszuwählen, drücken Sie , dann .
Aufrufen der Digital-Favoriten (nur im Digitalmodus)	. Einzelheiten auf Seite 20.
Stummschalten des Tons	. Drücken Sie die Taste erneut, um den Ton wiederherzustellen.
Einschalten des Fernsehgerätes ohne Ton aus dem Bereitschaftsmodus	.

Fortsetzung

So rufen Sie Videotext auf

Drücken Sie . Mit jedem Tastendruck auf wechselt die Anzeige zyklisch wie folgt: Text und TV-Bild → Text → Kein Text (Verlassen des Textdienstes)

Zum Auswählen einer Seite drücken Sie die Zifferntasten oder /.

Zum Anhalten einer Seite drücken Sie .

Zum Anzeigen von verborgenen Informationen drücken Sie /.



- Sie können auch direkt zu einer Seite springen, indem Sie die auf dem Bildschirm angezeigte Seitenzahl wählen. Drücken Sie und / zur Wahl der Seitenzahl, und drücken Sie dann .
- Wenn vier farbige Optionen unten auf der Videotextseite zu sehen sind, steht Fasttext zur Verfügung. Mit Fasttext können Sie schnell und einfach auf Seiten zugreifen. Drücken Sie die entsprechende farbige Taste, um die Seite aufzurufen.

So passen Sie das Bildschirmformat manuell der Sendung an

Drücken Sie mehrmals zur Wahl des gewünschten Bildschirmformats.

Smart*

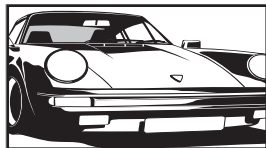

Herkömmliche 4:3-Sendungen werden mit einem Breitbildeffekt angezeigt. Das Bild im 4:3-Format wird bildschirmfüllend gedehnt.

4:3

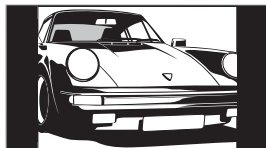

Herkömmliche 4:3-Sendungen (also keine Breitbildsendungen) werden mit den richtigen Proportionen angezeigt.

Wide

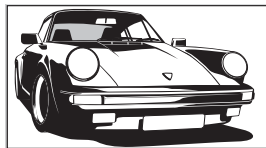

Breitbildsendungen (16:9) werden mit den richtigen Proportionen angezeigt.

Zoom*

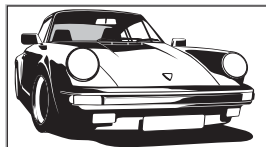

Kinofilme (Letter-Box-Format) werden mit den richtigen Proportionen angezeigt.

14:9*

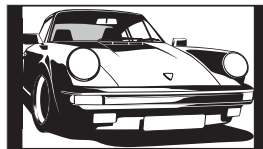

14:9-Sendungen werden mit den richtigen Proportionen angezeigt. Als Resultat erscheinen schwarze Balken auf dem Bildschirm.

* Teile des Bildes werden oben und unten möglicherweise abgeschnitten.



Manche Zeichen und/oder Buchstaben am oberen und unteren Bildrand sind im Modus „Smart“ eventuell nicht sichtbar. In solch einem Fall können Sie die Zeichen sichtbar machen, indem Sie „V. Amplitude“ im Menü „Bildschirm einstellen“ wählen und die vertikale Größe einstellen.



- Wenn „Auto Format“ auf „Ein“ gesetzt wird, wählt das Fernsehgerät automatisch den optimalen Modus für die Sendung (Seite 34).
- Sie können die Bildlage einstellen, wenn Sie „Smart“ (50 Hz), „Zoom“ oder „14:9“ wählen. Mit / verschieben Sie das Bild nach oben oder unten (z. B. zum Lesen von Untertiteln).
- Wählen Sie „Smart“ oder „Zoom“ zur Anpassung an Bilder von 720p-, 1080i- oder 1080p-Signalquellen mit abgeschnittenen Randbereichen.

Verwendung des Menüs „Tools“

Drücken Sie TOOLS, um während der Wiedergabe eines Fernsehprogramms die folgenden Optionen anzuzeigen.

Optionen	Beschreibung
Schließen	Schließt das Menü „Tools“.
Bild-Modus	Siehe Seite 29.
Ton-Modus	Siehe Seite 32.
Lautsprecher	Siehe Seite 39.
PAP	Siehe Seite 23.
Audio-Sprache (nur im Digitalmodus)	Siehe Seite 47.
Untertitel Einstellung (nur im Digitalmodus)	Siehe Seite 47.
Digitale Favoriten (nur im Digitalmodus)	Siehe Seite 20.
Lautstärke	Siehe Seite 39.
Abschalttimer	Siehe Seite 40.
Energie sparen	Siehe Seite 42.
Uhr automatisch stellen (nur im Analogmodus)	Ermöglicht das Umschalten auf den Digitalmodus, um die Uhrzeit zu erhalten.

Optionen	Beschreibung
Systeminfo (nur im Digitalmodus)	Dient der Anzeige des Systeminformations-Bildschirms.

Benutzung des digitalen elektronischen Programmführers (EPG) DVB*



- 1 Drücken Sie im Digitalmodus.
- 2 Führen Sie den gewünschten Bedienungsvorgang gemäß der nachstehenden Tabelle oder der Bildschirmanzeige durch.

Digitaler elektronischer Programmführer (EPG)

* Diese Funktion ist in manchen Ländern/Regionen eventuell nicht verfügbar.

Funktion	Vorgehen
Programm ansehen	Wählen Sie das Programm mit / aus, und drücken Sie dann .
Ausschalten des EPG	Drücken Sie .
Sortieren der Programminformationen nach Kategorie – Kategorielliste	<ol style="list-style-type: none"> 1 Drücken Sie die blaue Taste. 2 Wählen Sie die gewünschte Kategorie mit aus, und drücken Sie dann . <p>Die folgenden Kategorien sind verfügbar: „Alle Kategorien“, „Rundfunk“: Enthält alle verfügbaren Kanäle. Anderer Kategorienname (z. B. „Nachrichten“): Enthält alle Programme, die der gewählten Kategorie entsprechen.</p>
Einstellen des aufzunehmenden Programms – Timer Aufnahme	<ol style="list-style-type: none"> 1 Wählen Sie das Programm, das Sie aufnehmen wollen, mit / aus, und drücken Sie dann /. 2 Drücken Sie zur Wahl von „Timer Aufnahme“. 3 Drücken Sie , um den Timer des Fernsehgerätes und Ihres Videorecorders zu aktivieren. <p>Ein rotes Symbol erscheint bei der Information des betreffenden Programms. Die Anzeige an der Frontplatte des Fernsehgerätes leuchtet in Orange auf.</p> <p></p> <p>Das obige Verfahren kann verwendet werden, selbst wenn das aufzunehmende Programm bereits begonnen hat.</p>
Einstellen eines Programms auf automatische Anzeige bei Programmstart – Erinnerung	<ol style="list-style-type: none"> 1 Wählen Sie das zukünftige Programm, das Sie anzeigen wollen, mit / aus, und drücken Sie dann /. 2 Drücken Sie zur Wahl von „Erinnerung“, und drücken Sie dann . <p>Das Symbol erscheint bei der Information des betreffenden Programms. Die Anzeige an der Frontplatte des Fernsehgerätes leuchtet in Orange auf.</p> <p></p> <p>Wenn Sie das Fernsehgerät in den Bereitschaftsmodus versetzen, schaltet es sich kurz vor dem Programmstart automatisch ein.</p>

Funktion	Vorgehen
Einstellen von Uhrzeit und Datum eines aufzunehmenden Programms – Man. Timer Aufnahme	<ol style="list-style-type: none"> 1 Drücken Sie $\text{⏏}/\text{?}$. 2 Drücken Sie $\text{⏏}/\text{↕}$ zur Wahl von „Man. Timer Aufnahme“, und drücken Sie dann ⊕. 3 Wählen Sie das Datum mit $\text{⏏}/\text{↕}$ aus, und drücken Sie dann ⏏. 4 Stellen Sie die Start- und Stoppzeit auf die gleiche Weise wie in Schritt 3 ein. 5 Wählen Sie das Programm mit $\text{⏏}/\text{↕}$ aus, und drücken Sie dann ⊕. 6 Drücken Sie ⊕, um den Timer des Fernsehgerätes und Ihres Videorecorders zu aktivieren. Die Anzeige ⌚ an der Frontplatte des Fernsehgeräts leuchtet in Orange auf.
Annullieren einer Aufnahme/Erinnerung – Timer-Liste	<ol style="list-style-type: none"> 1 Drücken Sie $\text{⏏}/\text{?}$. 2 Drücken Sie $\text{⏏}/\text{↕}$ zur Wahl von „Timer-Liste“, und drücken Sie dann ⊕. 3 Wählen Sie das zu annullierende Programm mit $\text{⏏}/\text{↕}$ aus, und drücken Sie dann ⊕. 4 Drücken Sie $\text{⏏}/\text{↕}$ zur Wahl von „Timer abbrechen“, und drücken Sie dann ⊕. Es erscheint eine Anzeige zur Bestätigung, dass Sie das Programm annullieren wollen. 5 Drücken Sie $\text{⏏}/\text{↔}$ zur Wahl von „Ja“, und drücken Sie dann ⊕ zur Bestätigung.



- Am Fernsehgerät kann VCR-Timeraufnahme nur für SmartLink-kompatible Videorecorder eingestellt werden. Wenn Ihr Videorecorder nicht SmartLink-kompatibel ist, erscheint eine Meldung, die Sie auffordert, den Timer Ihres Videorecorders einzustellen.
- Nachdem die Aufnahme begonnen hat, können Sie Ihr Fernsehgerät in den Bereitschaftsmodus schalten. Wenn Sie Ihr Fernsehgerät jedoch ganz ausschalten, wird die Aufnahme abgebrochen.
- Falls eine Altersgrenze für Programme gewählt worden ist, erscheint eine Meldung mit der Aufforderung zur Eingabe des PIN-Codes auf dem Bildschirm. Einzelheiten hierzu finden Sie unter „Kindersicherung“ auf Seite 47.

Benutzung der digitalen Favoritenliste DV3*

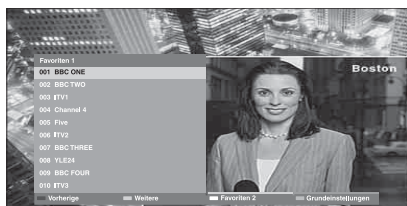

Digitale Favoritenliste

Die Favoriten-Funktion gestattet es Ihnen, bis zu vier Listen Ihrer bevorzugten Programme anzugeben.

- 1** Drücken Sie MENU.
- 2** Drücken Sie \uparrow/\downarrow zur Wahl von „Digitale Favoriten“, und drücken Sie dann \oplus .
- 3** Führen Sie den gewünschten Bedienungsvorgang gemäß der nachstehenden Tabelle oder der Bildschirmanzeige durch.

* Diese Funktion ist in manchen Ländern/Regionen eventuell nicht verfügbar.







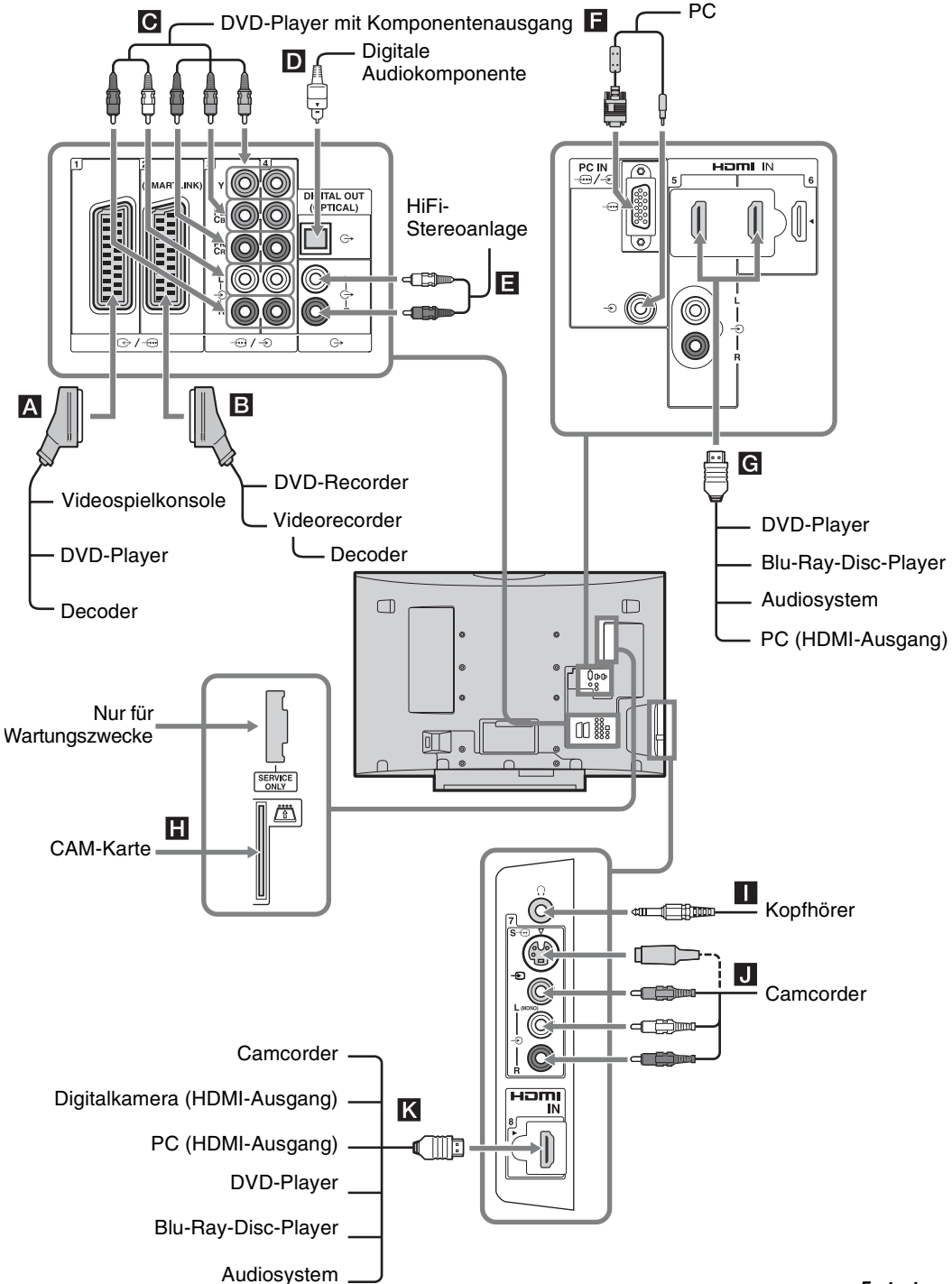























Funktion	Vorgehen
Erstmaliges Erstellen Ihrer Favoritenliste	<ol style="list-style-type: none"> 1 Drücken Sie \oplus, um die Option „Ja“ auszuwählen. 2 Drücken Sie die gelbe Taste, um die Favoritenliste auszuwählen. 3 Wählen Sie den hinzuzufügenden Kanal mit \uparrow/\downarrow aus, und drücken Sie dann \oplus. Kanäle, die in der Favoritenliste gespeichert sind, werden durch das Symbol \heartsuit gekennzeichnet.
Wiedergeben eines Kanals	<ol style="list-style-type: none"> 1 Drücken Sie die gelbe Taste, um durch Ihre Favoritenlisten zu navigieren. 2 Drücken Sie \oplus, während Sie einen Kanal auswählen.
Ausschalten der Favoritenliste	Drücken Sie RETURN.
Hinzufügen oder Löschen von Kanälen in der gegenwärtig bearbeiteten Favoritenliste	<ol style="list-style-type: none"> 1 Drücken Sie die blaue Taste. 2 Drücken Sie die gelbe Taste, um die zu bearbeitende Favoritenliste auszuwählen. 3 Wählen Sie den hinzuzufügenden oder zu entfernenden Kanal mit \uparrow/\downarrow aus, und drücken Sie dann \oplus.
Löschen aller Kanäle in der gegenwärtigen Favoritenliste	<ol style="list-style-type: none"> 1 Drücken Sie die blaue Taste. 2 Drücken Sie die gelbe Taste, um die zu bearbeitende Favoritenliste auszuwählen. 3 Drücken Sie die blaue Taste. 4 Drücken Sie \leftarrow/\rightarrow zur Wahl von „Ja“, und drücken Sie dann \oplus zur Bestätigung.

Anschließen von Zusatzgeräten

Sie können viele unterschiedliche Geräte zusätzlich an das Fernsehgerät anschließen.



Fortsetzung

Anschlussbuchse	Eingangssymbol auf dem Bildschirm	Beschreibung
A 	 AV1 oder  AV1	Wenn Sie einen Decoder anschließen, wird das verschlüsselte Signal vom Fernsehuner in den Decoder eingespeist und dann vom Decoder unverschlüsselt ausgegeben.
B 	 AV2 oder  AV2	SmartLink stellt eine direkte Verbindung zwischen dem Fernsehgerät und einem Videorecorder bzw. DVD-Recorder her.
C  /  3 oder  /  4	 AV3 oder  AV4	
D DIGITAL OUT (OPTICAL)		Verwenden Sie das optische Audiokabel.
E 		Sie können den Ton des Fernsehgerätes auf einer Hi-Fi-Audioanlage wiedergeben.
F PC IN 	PC	Es wird empfohlen, das mitgelieferte PC-Kabel mit Ferritringen zu benutzen.
G HDMI IN 5 oder 6 K HDMI IN 8	 AV5,  AV6 oder  AV8	Digitale Video- und Audiosignale werden vom Gerät eingespeist. Darüber hinaus wird die Kommunikation mit dem angeschlossenen Gerät unterstützt, wenn ein HDMI-Control-kompatibles Gerät verwendet wird. Richten Sie diese Kommunikation gemäß den Angaben auf Seite 41 ein. Wenn das Gerät eine DVI-Buchse besitzt, verbinden Sie die DVI-Buchse über einen DVI-HDMI-Adapter (nicht mitgeliefert) mit der Buchse HDMI IN 5, und die Audio-Ausgangsbuchsen des Gerätes mit dem Audio-Eingang der Buchsen HDMI IN 5.  <ul style="list-style-type: none"> Die HDMI-Buchsen unterstützen nur die folgenden Videoeingangssignale: 480i, 480p, 576i, 576p, 720p, 1080i, 1080p und 1080/24p. Angaben zu den PC-Videoeingängen finden Sie auf Seite 50. Verwenden Sie nur ein HDMI-Kabel mit dem HDMI-Logo. Wenn Sie eine HDMI Control-kompatible Audioanlage anschließen, nehmen Sie unbedingt auch den Anschluss an die Buchse DIGITAL OUT (OPTICAL) vor.
H  CAM (Conditional Access Module)		Benutzung von Pay-TV-Diensten. Einzelheiten entnehmen Sie bitte der Bedienungsanleitung Ihres CAM. Um das CAM zu benutzen, entfernen Sie die Blindkarte vom CAM-Schacht. Schalten Sie das Fernsehgerät aus, wenn Sie Ihr CAM in den CAM-Schacht einführen. Wenn Sie das CAM nicht benutzen, empfehlen wir, die Blindkarte einzuführen und im CAM-Schacht zu belassen.  CAM wird in einigen Ländern/Regionen nicht unterstützt. Bitte fragen Sie Ihren Vertragshändler.
I Kopfhörer		Sie können den Ton des Fernsehgerätes über einen Kopfhörer hören.
J  S  7 oder  7, und  7	 S  AV7 oder  AV7	Um Bildrauschen zu vermeiden, schließen Sie den Camcorder nicht an die Videobuchse  7 und die S Videobuchse  S  7 gleichzeitig an. Schließen Sie Mono-Geräte an die Buchse  7 L an.

Bildwiedergabe von angeschlossenen Geräten

Schalten Sie das angeschlossene Gerät ein, und führen Sie folgende Schritte aus.





Bei Geräten, die mit einem voll belegten 21-poligen SCART-Kabel an die SCART-Buchsen angeschlossen sind (Seite 21)

Starten Sie die Wiedergabe am angeschlossenen Gerät.
Das Bild vom angeschlossenen Gerät erscheint auf dem Fernsehschirm.





Bei einem mit der automatischen Senderspeicherung eingestellten Videorecorder (Seite 7)

Drücken Sie im Analogmodus PROG +/- oder die Zifferntasten zur Wahl des Videokanals.

Bei anderen angeschlossenen Geräten (Seite 21)

Drücken Sie , um die Liste der angeschlossenen Geräte anzuzeigen. Wählen Sie mit  die gewünschte Eingangsquelle aus, und drücken Sie anschließend . (Der hervorgehobene Posten wird ausgewählt, wenn nach dem Drücken von  2 Sekunden ohne Bedienung vergehen.)
Wenn die Eingangssignalquelle im Untermenü „AV-Einstellungen“ des Menüs „Grundeinstellungen“ (Seite 41) auf „Auslassen“ eingestellt wird, erscheint der betreffende Eingang nicht in der Liste.

Weitere Funktionen

Funktion	Vorgehen
Zurückschalten auf normalen TV-Modus	Drücken Sie DIGITAL/ANALOG.
Zugriff auf die Eingangssignal-Indextabelle (außer Analogmodus)	Drücken Sie  , um die Eingangssignal-Indextabelle aufzurufen. Um eine Eingangssignalquelle auszuwählen, drücken Sie erst  , dann  .
Ändern der Lautstärke der angeschlossenen HDMI-Control-kompatiblen Audioanlage	Drücken Sie  +/-.
Stummschalten der angeschlossenen HDMI-Control-kompatiblen Audioanlage	Drücken Sie  . Drücken Sie die Taste erneut, um den Ton wiederherzustellen.

Verwendung des Menüs „Tools“

Drücken Sie TOOLS, um die folgenden Optionen anzuzeigen, wenn Sie Bilder von einem angeschlossenen Gerät wiedergeben.

Optionen	Beschreibung
Schließen	Schließt das Menü „Tools“.
Bild-Modus	Siehe Seite 29.
Ton-Modus	Siehe Seite 32.
Lautsprecher	Siehe Seite 39.
PAP (außer PC-Eingangsmodus)	Siehe Seite 23.
PIP (nur im PC-Eingangsmodus)	Siehe Seite 24.
Auto-Einstellung (nur im PC-Eingangsmodus)	Siehe Seite 36.
H. Position (nur im PC-Eingangsmodus)	Siehe Seite 36.
 Lautstärke	Siehe Seite 39.
Abschalttimer (außer PC-Eingangsmodus)	Siehe Seite 40.
Energie sparen	Siehe Seite 42.
Uhr automatisch stellen	Ermöglicht das Umschalten auf den Digitalmodus, um die Uhrzeit zu erhalten.

So können Sie zwei Bilder gleichzeitig sehen



– PAP (Bild und Bild)

Sie können zwei Bilder (externer Eingang und TV-Programm) gleichzeitig auf dem Bildschirm anzeigen. Schließen Sie das optionale Gerät an (Seite 21), und vergewissern Sie sich, dass die Bilder des Gerätes auf dem Bildschirm erscheinen (Seite 23).



- Diese Funktion ist für eine PC-Eingangsquelle nicht verfügbar.
- Die Größe der Bilder kann nicht verändert werden.

1 Drücken Sie TOOLS, um das Menü Tools anzuzeigen.

2 Drücken Sie  zur Wahl von „PAP“, und drücken Sie dann .

Das Bild des angeschlossenen Gerätes wird links, und das TV-Programm rechts angezeigt.

Fortsetzung

- 3** Drücken Sie die Zifferntasten oder PROG +/-, um den TV-Kanal auszuwählen.

So schalten Sie auf den Einzelbildmodus zurück
Drücken Sie ⊕ oder RETURN.



Das grün eingerahmte Bild ist hörbar. Durch Drücken von ⇐/⇒ können Sie das Bild mit Ton umschalten.

So können Sie zwei Bilder gleichzeitig sehen

– PIP (Bild in Bild)

Sie können zwei Bilder (PC-Eingang und TV-Programm) gleichzeitig auf dem Bildschirm anzeigen. Schließen Sie einen PC an (Seite 21), und vergewissern Sie sich, dass das PC-Bild auf dem Bildschirm erscheint.

- 1** Drücken Sie TOOLS, um das Menü Tools anzuzeigen.

- 2** Drücken Sie ⇐/⇒ zur Wahl von „PIP“, und drücken Sie dann ⊕.

Das Bild des angeschlossenen PC wird im Vollformat angezeigt, während das TV-Programm in der rechten Ecke angezeigt wird.

Mit Hilfe von ⇐/⇒/⇐/⇒ können Sie die Lage des TV-Programmfensters verschieben.

- 3** Drücken Sie die Zifferntasten oder PROG +/-, um den TV-Kanal auszuwählen.

So schalten Sie auf den Einzelbildmodus zurück
Drücken Sie RETURN.



Sie können das Bild mit Ton umschalten, indem Sie „TV-Ton/PC-Ton“ im Menü „Extras“ wählen.

Verwendung der Fernbedienung

Tasten für die Steuerung optionaler Geräte

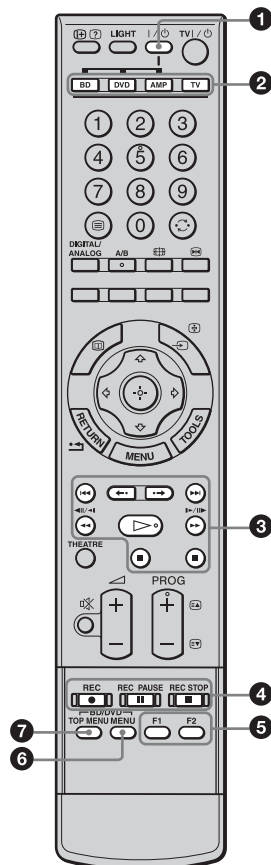

1 I/O

Zum Ein- oder Ausschalten des mit den Funktionstasten gewählten Zusatzgerätes.

2 Funktionstasten

Diese Tasten ermöglichen die Bedienung des entsprechenden Gerätes. Für Einzelheiten siehe „Programmieren der Fernbedienung“ auf Seite 25.

3 BD/DVD Bedienungstasten

- ◀◀ : Wiederholt das aktuelle Programm ab der vorhergehenden Kapitelmarkierung (falls vorhanden).
- ▶▶ : Führt einen Vorwärtssprung zur nächsten Kapitelmarkierung (falls vorhanden) aus.
- ◀• : Wiederholt das aktuelle Programm für eine vorgegebene Zeitdauer.
- ▶ : Führt einen Vorwärtssprung um eine vorgegebene Zeitdauer aus.

- ◀◀ : Gibt ein Programm im Schnellrücklaufmodus wieder.
- ▶▶ : Gibt ein Programm im Schnellvorlaufmodus wieder.
- ▷ : Gibt ein Programm mit normaler Geschwindigkeit wieder.
- ■■ : Unterbricht die Wiedergabe.
- ■ : Stoppt die Wiedergabe.

4 DVD Aufnahmetasten

- ● REC: Startet die Aufnahme.
- ■■ REC PAUSE: Unterbricht die Aufnahme.
- ■ REC STOP: Stoppt die Aufnahme.

5 F1/F2

- Diese Tasten dienen zur Wahl einer Disc bei Verwendung eines DVD-Wechslers.
- Diese Tasten dienen zur Wahl einer Funktion bei Verwendung eines Kombigerätes (z.B. BD/DVD).

Einzelheiten entnehmen Sie bitte der Bedienungsanleitung des DVD-Wechslers oder Kombigerätes.

6 BD/DVD MENU

Zeigt das DVD-Discmenü an. Einzelheiten entnehmen Sie bitte der Bedienungsanleitung des angeschlossenen Gerätes.

7 BD/DVD TOP MENU

Zeigt das Hauptmenü der DVD-Disc an. Einzelheiten entnehmen Sie bitte der Bedienungsanleitung des angeschlossenen Gerätes.



Die Taste ▷ besitzt einen Tastpunkt. Benutzen Sie diesen Tastpunkt als Anhaltspunkt bei der Bedienung anderer Geräte.

Programmieren der Fernbedienung

Diese Fernbedienung ist so vorprogrammiert, dass damit Fernsehgeräte sowie die meisten BD, DVD-Player und Verstärker (Heimkino usw.) von Sony gesteuert werden können.

Um BD und DVD-Player anderer Hersteller (sowie einige andere BD, DVD-Player und Verstärker von Sony) zu steuern, programmieren Sie die Fernbedienung nach dem folgenden Verfahren.



Suchen Sie zunächst den dreistelligen Herstellercode für Ihren BD, DVD-Player oder Verstärker in der Liste der „Herstellercodes“ auf Seite 26.

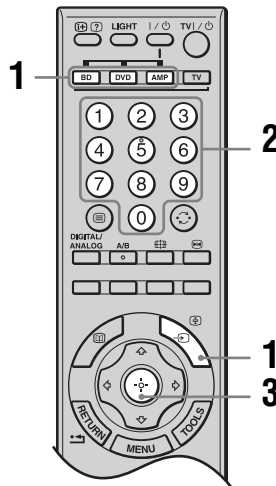

- 1 Drücken Sie \rightarrow/\oplus , während Sie die zu programmierende Funktionstaste BD, DVD oder AMP an der Fernbedienung gedrückt halten.
Die gewählte Funktionstaste (BD, DVD oder AMP) beginnt zu blinken.
- 2 Geben Sie die dreistellige Herstellercodenummer mit den Zifferntasten ein, während die Taste blinkt.
Wird der Code nicht innerhalb von 10 Sekunden eingegeben, müssen Sie Schritt 1 wiederholen.
- 3 Drücken Sie \oplus .
Bei korrekter Programmierung blinkt die gewählte Funktionstaste zweimal; anderenfalls blinkt sie fünfmal.

4 Schalten Sie das betreffende Gerät ein, und prüfen Sie, ob die folgenden Hauptfunktionen wirksam sind.

▷ (Wiedergabe), ■ (Stopp), ◀◀ (Rückspulen), ▶▶ (Vorspulen), Kanalwahl für BD und DVD-Player, TOP MENU/MENU und ↕/↔/↔/↔ nur für DVDs.

Falls Ihr Gerät nicht funktioniert oder einige der Funktionen unwirksam sind

Geben Sie den korrekten Code ein, oder versuchen Sie es mit dem nächsten für die Marke aufgelisteten Code. Es werden jedoch nicht alle Modelle jeder Marke erfasst.

So kehren Sie zu normalem TV-Betrieb zurück
Drücken Sie die TV-Funktionstaste.

Herstellercodes

Liste der DVD-Player-Marken

DVD-Player

Marke	Code
SONY	001, 029, 030, 036 – 044, 053 – 055
AIWA	021
AKAI	032
DENON	018, 027, 020, 002
GRUNDIG	009, 028, 023, 024, 016, 003
HITACHI	025, 026, 015, 004, 035
JVC	006, 017
KENWOOD	008
LG	015, 014, 034
LOEWE	009, 028, 023, 024, 016, 003
MATSUI	013, 016
ONKYO	022, 033
PANASONIC	018, 027, 020, 002, 045 – 047
PHILIPS	009, 028, 023, 024, 016, 003, 031
PIONEER	004, 050, 051, 052
SAMSUNG	011, 014
SANYO	007
SHARP	019, 027
THOMSON	012
TOSHIBA	003, 048, 049
YAMAHA	018, 027, 020, 002

BD (Blu-ray Disc)-Player

Marke	Code
SONY	101 – 103

DVD/VCR-Player

Marke	Code
SONY	251

DVD-Recorder

Marke	Code
SONY	201 – 203

Liste der Videorecordermarken

Marke	Code
SONY	301 – 310, 362
AIWA	325, 331, 351
AKAI	326, 329, 330
DAEWOO	342, 343
GRUNDIG	358, 355, 360, 361, 320, 351, 366
HITACHI	327, 333, 334
JVC	314, 315, 322, 344, 352 – 354, 348, 349
LG	332, 338
LOEWE	358, 355, 360, 361, 320, 351
MATSUI	356, 357
ORION	328
PANASONIC	321, 323
PHILIPS	311 – 313, 316 – 318, 358, 359, 363, 364
SAMSUNG	339 – 341, 345
SANYO	335, 336
SHARP	324
THOMSON	319, 350, 365
TOSHIBA	337

Liste der AUX Sony-Systeme

DAV-Heimkinosystem

Marke	Code
SONY (DAV)	401 – 404

AV-Receiver

Marke	Code
SONY	451 – 454

Digitaler terrestrischer Receiver

Marke	Code
SONY	501 – 503

Verwendung von HDMI-Control

Die HDMI-Control-Funktion erlaubt es Geräten, sich mit Hilfe des von HDMI vorgeschriebenen Protokolls HDMI CEC (Consumer Electronics Control) gegenseitig zu steuern.

Sie können HDMI Control-kompatible Sony-Geräte, wie z. B. Fernsehgeräte, Festplatten-DVD-Recorder und Audioanlagen (mit HDMI-Kabeln) anschließen, um integrierten Betrieb zu ermöglichen.

Achten Sie auf korrekte Verbindung und Einstellung der kompatiblen Geräte, um die HDMI-Control-Funktion zu benutzen.

So verbinden Sie HDMI-Control-kompatible Geräte

Verbinden Sie das kompatible Gerät und das Fernsehgerät mit einem HDMI-Kabel. Wenn Sie eine Audioanlage anschließen, verwenden Sie neben dem HDMI-Kabel auch ein optisches Audiokabel, um die Buchse DIGITAL OUT (OPTICAL) des Fernsehgerätes mit der Audioanlage zu verbinden. Einzelheiten dazu finden Sie auf Seite 21.

So führen Sie die HDMI-Control-Einstellungen durch

HDMI-Control muss sowohl am Fernsehgerät als auch am angeschlossenen Gerät eingestellt werden. Siehe „HDMI-Grundeinstellungen“ auf Seite 41 für die Einstellungen am Fernsehgerät. Einzelheiten zur Einstellung entnehmen Sie bitte der Bedienungsanleitung des angeschlossenen Geräts.

HDMI-Control-Funktionen

- Das angeschlossene Gerät wird automatisch ausgeschaltet, wenn Sie Ihr Fernsehgerät ausschalten.
- Das Fernsehgerät wird eingeschaltet, und der Eingang wird beim Starten der Wiedergabe automatisch auf das angeschlossene Gerät umgeschaltet.
- Wenn Sie eine angeschlossene Audioanlage bei eingeschaltetem Fernsehgerät einschalten, wird die Tonausgabe vom Lautsprecher des Fernsehgerätes auf die Audioanlage umgeschaltet.
- Die Lautstärke wird eingestellt, und der Ton der angeschlossenen Audioanlage wird stummgeschaltet.

Navigieren in den Menüs

Die Menüfunktionen ermöglichen die Nutzung verschiedener praktischer Funktionen dieses Fernsehgerätes. Sie können bequem die Kanäle oder Eingangssignalquellen auswählen und die Einstellungen Ihres Fernsehgerätes ändern.

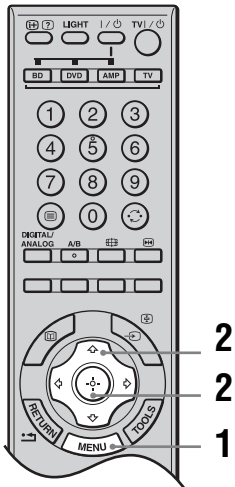

- 1** Drücken Sie MENU.
- 2** Drücken Sie \uparrow/\downarrow zur Wahl einer Option, und drücken Sie dann \oplus .
Zum Beenden des Menüs drücken Sie MENU.

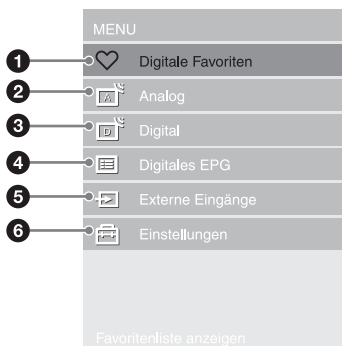

- 1 Digitale Favoriten***
Zeigt die Favoritenliste an (Seite 20).
- 2 Analog**
Schaltet auf den zuletzt wiedergegebenen Analogkanal zurück.

- 3 Digital***
Schaltet auf den zuletzt wiedergegebenen Digitalkanal zurück.

- 4 Digitales EPG***
Zeigt den digitalen elektronischen Programmführer (EPG) an (Seite 18).

- 5 Externe Eingänge**
Dient zur Wahl der an das Fernsehgerät angeschlossenen Geräte.
 - Um den gewünschten externen Eingang wiederzugeben, wählen Sie die Eingangssignalquelle aus und drücken Sie dann \oplus .
 - Um einem externen Eingang ein Etikett zuzuweisen, wählen Sie „Bearb. AV-Namen“ (Seite 41).
 - Um das HDMI Control-kompatible angeschlossene Gerät zu benutzen, wählen Sie „HDMI-Geräteauswahl“.

- 6 Einstellungen**
Zeigt das Menü „Einstellungen“ an, auf dem die meisten der erweiterten Einstellungen und Justierungen vorgenommen werden.
 - 1** Fahren Sie mit \uparrow/\downarrow das gewünschte Menüsymbol an, und drücken Sie dann \oplus .
 - 2** Drücken Sie $\uparrow/\downarrow/\leftarrow/\rightarrow$, um eine Option auszuwählen oder eine Einstellung zu ändern, und drücken Sie dann \oplus .
Einzelheiten zu den Einstellungen finden Sie auf den Seiten 29 bis 48.



Die verfügbaren Optionen hängen von der jeweiligen Situation ab. Nicht verfügbare Optionen sind ausgegraut oder werden nicht angezeigt.

- * Diese Funktion ist in manchen Ländern/Regionen eventuell nicht verfügbar.

Menü „Bild“

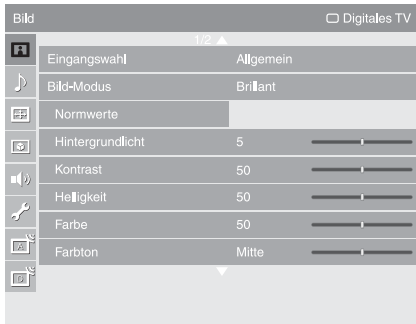

Die unten aufgeführten Optionen stehen im Menü „Bild“ zur Auswahl. Um Optionen in „Einstellungen“ auszuwählen, siehe „Navigieren in den Menüs“ (Seite 28).

Eingangswahl

Wählen Sie für den gegenwärtig wiedergegebenen Eingang, ob die allgemeinen Einstellungen verwendet werden sollen oder ob jeder Posten getrennt eingestellt werden soll.

„**Allgemein**“: Anwendung der allgemeinen Posten, deren Einstellungen mit anderen Eingängen geteilt werden, für die „Eingangswahl“ auf „Allgemein“ eingestellt ist.
Name des gegenwärtigen Eingangs (z.B. AV1): Gestattet die getrennte Einstellung jeder Option für den gegenwärtigen Eingang.



Stellen Sie jeden Eingang auf „Allgemein“ ein, wenn die gleichen Einstellungen für alle Eingänge gelten sollen.

Bild-Modus

Zum Auswählen des Bildmodus. Die Optionen für „Bild-Modus“ können je nach der Einstellung von „Video/Foto“ (Seite 37) unterschiedlich sein.

„**Brillant**“: Für verbesserten Bildkontrast und verbesserte Bildschärfe.

„**Standard**“: Für Standardbilder. Empfohlen für privaten Gebrauch.

„**Kino**“: Zum Ansehen filmgestützter Inhalte. Eignet sich am meisten zum Ansehen in einer theaterähnlichen Umgebung.

„**Foto**“: Damit erhalten Sie die optimale Bildqualität für Fotos.

„**Anwender**“: Zum Speichern bevorzugter Einstellungen.

Normwerte

Alle Einstellungen von „Bild“ außer „Eingangswahl“, „Bild-Modus“ und „Weitere Einstellungen“ werden auf die Werksvorgaben zurückgesetzt.

Hintergrundlicht

Dient zum Einstellen der Helligkeit des Hintergrundlichtes.

Kontrast

Dient zum Erhöhen oder Verringern des Bildkontrastes.

Helligkeit

Dient zum Aufhellen oder Abdunkeln des Bilds.

Farbe

Dient zum Erhöhen oder Verringern der Farbintensität.

Farbton

Dient zum Verstärken oder Abschwächen der Grün- und Rottöne.



„Farbton“ lässt sich nur bei NTSC-Farbsignalen einstellen (z. B. bei Videokassetten aus den USA).

Farbtemperatur	<p>Dient zum Einstellen der Weißdarstellung.</p> <p>„Kalt“: Bei Weißtönen wird der Blauanteil erhöht.</p> <p>„Neutral“: Normale Weißtöne.</p> <p>„Warm 1“, „Warm 2“: Bei Weißtönen wird der Rotanteil erhöht. „Warm 2“ liefert einen stärkeren Rotton als „Warm 1“.</p> <p>☀</p> <p>„Warm 1“ und „Warm 2“ sind nicht verfügbar, wenn „Bild-Modus“ auf „Brillant“ gesetzt wird.</p>
Bildschärfe	<p>Dient zum Erhöhen oder Verringern der Konturenschärfe.</p>
Dyn. Rauschunterdrückung	<p>Zum Verringern von Bildstörungen (verraushtes Bild) bei schwachen Sendesignalen.</p> <p>„Autom.“: Bildrauschen wird automatisch reduziert (nur im analogen TV-Modus oder bei Composite-Signalen).</p> <p>„Hoch“, „Mittel“, „Niedrig“: Die Rauschunterdrückung wird unterschiedlich stark eingestellt.</p> <p>„Aus“: Die Funktion „Dyn. Rauschunterdrückung“ wird abgeschaltet.</p>
MPEG-Rauschunterdrückung	<p>Reduziert Bildrauschen in Videos mit MPEG-Komprimierung.</p>
DRC-Modus	<p>Dient zur Wahl eines hochauflösenden Bilds mit 4-facher Dichte für hochwertige Signalquellen (z.B. DVD-Player, Digitalreceiver).</p> <p>„Modus 1“: Empfohlen für Bewegtbilder.</p> <p>„Modus 2“: Empfohlen für Standbilder und Text.</p> <p>„Aus“: Die Funktion „DRC-Modus“ wird abgeschaltet.</p>
DRC-Palette	<p>Dient zur Anpassung des Niveaus der Detailtreue („Naturtreue“) und der Weichheit („Klarheit“) für jedes Eingangssignal. Sie können beispielsweise eine benutzerdefinierte Einstellung für das Bild Ihres Kabeingangs, und eine andere für das Bild Ihres DVD-Players erzeugen.</p> <p>Die Anzeige „DRC-Palette“ erscheint. Drücken Sie $\updownarrow/\leftarrow/\rightarrow$, um die Position der Markierung (●) einzustellen.</p> <p>Je weiter Sie ● entlang der Achse „Naturtreue“ nach oben verschieben, desto detailreicher wird das Bild. Je weiter Sie ● entlang der Achse „Klarheit“ nach rechts verschieben, desto weicher wird das Bild.</p>

Weitere Einstellungen

Gestattet eine detailliertere Anpassung der Bildfunktion. Wenn Sie „Bild-Modus“ auf „Brillant“ setzen, können Sie diese Einstellungen nicht festlegen/ändern.

„**Normwerte**“: Dient zur Rücksetzung aller erweiterten Einstellungen auf die Werksvorgaben.

„**Schwarzkorrektur**“: Hebt schwarze Bereiche des Bilds für stärkeren Kontrast hervor.

„**Verb. Kontrastanhebung**“: Stellt „Hintergrundlicht“ und „Kontrast“ unter Beurteilung der Bildschirmhelligkeit automatisch auf die optimalen Werte ein.

Diese Einstellung ist für Szenen mit dunklen Bildern besonders effektiv. Sie erhöht den Kontrastunterschied von Szenen mit dunkleren Bildern.

„**Gamma**“: Zum Einstellen der Balance zwischen hellen und dunklen Bildbereichen.

„**Weiss-Betonung**“: Hebt weiße Bildteile hervor.

„**Farbraum**“: Ändert die Farbreproduktionskala. „Weit“ reproduziert lebhaftere Farben, während „Standard“ die Standardfarben reproduziert.

„**Farbbrillanz**“: Lässt Farben lebhafter erscheinen.

„**Weißabgleich**“: Dient zur Einstellung der Farbtemperatur jeder einzelnen Farbe.

„**Detailverbesserung**“: Dient zur Betonung der Bilddetails.

„**Randverbesserung**“: Dient zur Betonung der Bildkonturen.

Menü „Ton“

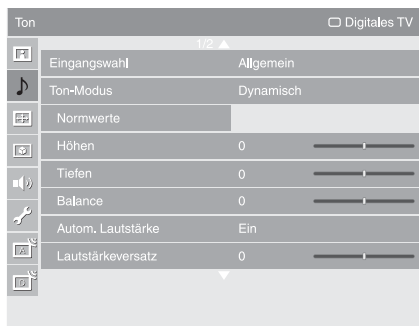

Die unten aufgeführten Optionen stehen im Menü „Ton“ zur Auswahl. Um Optionen in „Einstellungen“ auszuwählen, siehe „Navigieren in den Menüs“ (Seite 28).

Eingangswahl

Wählen Sie für den gegenwärtig wiedergegebenen Eingang, ob die allgemeinen Einstellungen verwendet werden sollen oder ob jeder Posten getrennt eingestellt werden soll.

„Allgemein“: Anwendung der allgemeinen Posten, deren Einstellungen mit anderen Eingängen geteilt werden, für die „Eingangswahl“ auf „Allgemein“ eingestellt ist. **Name des gegenwärtigen Eingangs (z.B. AV1):** Gestattet die getrennte Einstellung jeder Option für den gegenwärtigen Eingang.



Stellen Sie jeden Eingang auf „Allgemein“ ein, wenn die gleichen Einstellungen für alle Eingänge gelten sollen.

Ton-Modus

„Dynamisch“: Betont Höhen und Bässe.

„Standard“: Für Standard-Ton. Empfohlen für privaten Gebrauch.

„Anwender“: Flacher Frequenzgang. Gestattet auch die Speicherung Ihrer bevorzugten Einstellungen.

Normwerte

Alle Einstellungen von „Ton“ außer „Eingangswahl“, „Ton-Modus“ und „Zweiton“ werden auf die Werksvorgaben zurückgesetzt.

Höhen

Dient zur Einstellung hochfrequenter Klänge.

Tiefen

Dient zur Einstellung niederfrequenter Klänge.

Balance

Reguliert die Balance zwischen dem linken und rechten Lautsprecher.

Autom. Lautstärke

Zum Beibehalten eines konstanten Lautstärkepegels, auch wenn Lautstärkesprünge auftreten (beispielsweise sind Werbespots in der Regel lauter als Fernsehsendungen).

Lautstärkeversatz

Dient zum Einstellen des Lautstärkepegels des gegenwärtigen Eingangs relativ zu anderen Eingängen, wenn „Eingangswahl“ auf den Namen des gegenwärtigen Eingangs (z.B. AV1) eingestellt wird.

Surround

„S-FORCE Front Surround“: Verfügbar für normale Stereo-Sendungen und Surroundton von digitalen 5.1-Kanal-Sendungen sowie den vom angeschlossenen Gerät eingegebenen Ton.
„Aus“: Der Surroundton von 5.1-Kanal- und anderen digitalen Sendungen wird zu normalem Stereoton (2-Kanal) konvertiert und reproduziert. Der Originalton von anderen Sendungen wird unverändert reproduziert.

Stimme hervorheben

Damit können Sie die Deutlichkeit von menschlichen Stimmen einstellen. Wenn beispielsweise die Stimme eines Nachrichtensprechers undeutlich ist, können Sie die Stimme durch Erhöhen dieser Einstellung deutlicher machen. Wenn Sie dagegen ein Sportprogramm sehen, können Sie diese Einstellung verringern, um die Stimme des Kommentators weicher zu machen.

Klang-Verstärker

Verleiht dem Ton mehr Dynamik, indem Phaseneffekte in den Lautsprechern ausgeglichen werden.

Zweiton

Zum Auswählen des Tons vom Lautsprecher bei einer Stereo- oder Zweikanaltonsendung.
„Stereo“/„Mono“: Bei einer Stereosendung.
„A“/„B“/„Mono“: Bei Zweikanaltonsendungen wählen Sie „A“ für Tonkanal 1, „B“ für Tonkanal 2 oder „Mono“ für einen Monokanal, falls verfügbar.

Wenn Sie ein an das Fernsehgerät angeschlossenes Gerät auswählen, setzen Sie die Option „Zweiton“ auf „Stereo“, „A“ oder „B“. Wenn jedoch das an die HDMI-Buchse angeschlossene externe Gerät gewählt wird, wird der Ton auf „Stereo“ fixiert (außer bei Verwendung der Audio-Eingangsbuchsen).

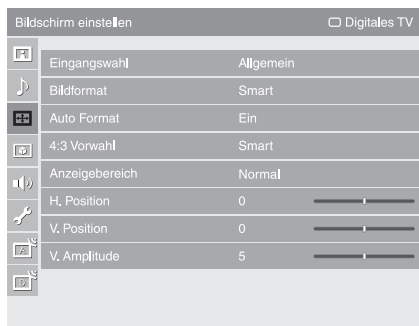
Menü „Bildschirm einstellen“ (außer PC-Eingang)



Die unten aufgeführten Optionen stehen im Menü „Bildschirm einstellen“ zur Auswahl. Um Optionen in „Einstellungen“ auszuwählen, siehe „Navigieren in den Menüs“ (Seite 28).

Eingangswahl

Wählen Sie für den gegenwärtig wiedergegebenen Eingang, ob die allgemeinen Einstellungen verwendet werden sollen oder ob jeder Posten getrennt eingestellt werden soll.

„**Allgemein**“: Anwendung der allgemeinen Posten, deren Einstellungen mit anderen Eingängen geteilt werden, für die „Eingangswahl“ auf „Allgemein“ eingestellt ist. **Name des gegenwärtigen Eingangs (z.B. AV1)**: Gestattet die getrennte Einstellung jeder Option für den gegenwärtigen Eingang.



Die wählbaren Posten sind „Bildformat“, „Anzeigebereich“, „V. Position“ und „V. Amplitude“.



Stellen Sie jeden Eingang auf „Allgemein“ ein, wenn die gleichen Einstellungen für alle Eingänge gelten sollen.

Bildformat

Einzelheiten zum Bildschirmformat finden Sie unter „So passen Sie das Bildschirmformat manuell der Sendung an“ auf Seite 16.

Auto Format

Zum automatischen Wechseln des Bildformats je nach Sendesignal. Wenn Sie Ihre Einstellung beibehalten wollen, wählen Sie „Aus“.

4:3 Vorwahl

Dient zur Wahl des Standard-Bildschirmformats für 4:3-Sendungen.

„**Smart**“: Herkömmliche 4:3-Sendungen werden mit einem Breitbildeffekt angezeigt.

„**4:3**“: Zeigt konventionelle 4:3-Sendungen in den korrekten Proportionen an.

„**Aus**“: Die aktuelle Einstellung von „Bildformat“ wird beibehalten, wenn der Kanal oder Eingang gewechselt wird.

Anzeigebereich

Dient zum Einstellen der Bildanzeigefläche.

„**Vollpixel**“: Zeigt das Bild für 1080i- oder 1080p-Quellen in Originalgröße an, wenn Teile des Bilds abgeschnitten werden.

„**+1**“: Zeigt die ursprüngliche Bildfläche an. Diese Einstellung kann für HDMI-Video-Eingangssignale, außer 1080i- oder 1080p-Signalen, gewählt werden.

„**Normal**“: Zeigt die empfohlene Bildfläche an.

„**-1**“, „**-2**“: Das Bild wird vergrößert, um den Bildrand zu verbergen.

H. Position

Dient zum Einstellen der horizontalen Bildlage.

V. Position

Dient der Einstellung der vertikalen Bildlage, wenn „Bildformat“ auf „Smart“, „Zoom“ oder „14:9“ gesetzt wird.

V. Amplitude

Dient der Einstellung der vertikalen Bildgröße, wenn „Bildformat“ auf „Smart“ gesetzt wird.

Menü „Bildschirm einstellen“ (für PC-Eingang)

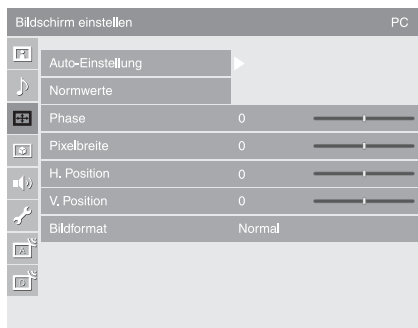

Wenn Sie den PC-Eingang wählen, stehen die unten aufgelisteten Optionen im Menü „Bildschirm einstellen“ zur Verfügung. Um Optionen in „Einstellungen“ auszuwählen, siehe „Navigieren in den Menüs“ (Seite 28).

Auto-Einstellung

Anzeigeposition, Phase und Teilung des Bilds werden automatisch eingestellt, wenn das Fernsehgerät ein Eingangssignal vom angeschlossenen PC empfängt.



„Auto-Einstellung“ funktioniert bei bestimmten Eingangssignalen eventuell nicht richtig. Nehmen Sie in solchen Fällen eine manuelle Einstellung von „Phase“, „Pixelbreite“, „H. Position“ und „V. Position“ vor.

Normwerte

Dient zur Rücksetzung der PC-Bildschirmeinstellungen auf die Werksvorgaben.

Phase

Dient zur Einstellung der Phase, wenn der Bildschirm flimmert.

Pixelbreite

Dient zur Einstellung der Pixelbreite, wenn das Bild unerwünschte vertikale Streifen aufweist.

H. Position

Dient zum Einstellen der horizontalen Bildlage.

V. Position

Dient zum Einstellen der vertikalen Bildlage.

Bildformat

Dient zur Wahl des Bildschirmformats für die Anzeige des von Ihrem PC eingespeisten Eingangssignals.

„Normal“: Das Bild wird in Originalgröße angezeigt.

„Voll 1“: Das Bild wird unter Beibehaltung seines Horizontal-Vertikal-Seitenverhältnisses bildschirmfüllend vergrößert.

„Voll 2“: Das Bild wird bildschirmfüllend vergrößert.

Menü „Video Einstellungen“

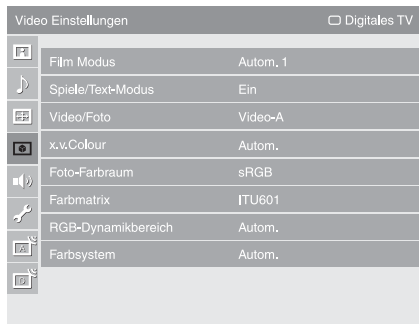

Video Einstellungen		Digitales TV
Film Modus	Autom. 1	
Spiele/Text-Modus	Ein	
Video/Foto	Video-A	
x.v.Colour	Autom.	
Foto-Farbraum	sRGB	
Farbmatrix	ITU601	
RGB-Dynamikbereich	Autom.	
Farbsystem	Autom.	

Die unten aufgeführten Optionen stehen im Menü „Video Einstellungen“ zur Auswahl. Um Optionen in „Einstellungen“ auszuwählen, siehe „Navigieren in den Menüs“ (Seite 28).

Film Modus

Liefert verbesserte Bildbewegungen bei der Wiedergabe von auf Film aufgenommenen DVD- oder VCR-Bildern, um Bildunschärfe und Körnigkeit zu reduzieren.

„Autom. 1“: Für ein stabiles Bild mit minimalem Rauschen. Wählen Sie „Autom. 2“, falls sich das Bild teilweise verschlechtert.

„Autom. 2“: Benutzen Sie diese Einstellung für normalen Gebrauch.

„Aus“: Die Funktion „Film Modus“ wird abgeschaltet.



Falls das Bild irreguläre Signale oder zu starkes Rauschen enthält, wird „Film Modus“ trotz der Wahl von „Autom. 1“ oder „Autom. 2“ automatisch ausgeschaltet, und Bewegtbilder werden ruckartig wiedergegeben.

Spiele/Text-Modus

Liefert den optimalen Bildschirm für die Wiedergabe von Bildern mit feinen Linien und Zeichen, die von Videospielekonsolen und PCs eingegeben werden. Setzen Sie diese Option auf „Ein“, um eine scharfe Anzeige von feinen Linien oder Zeichen zu erhalten.

Video/Foto

Liefert eine angemessene Bildqualität durch die Wahl der Option abhängig von der Eingangssignalquelle (Video- oder Fotodaten).

„Video-A“: Liefert je nach der Eingangssignalquelle, den Video- oder Fotodaten, eine angemessene Bildqualität, wenn ein Sony-Gerät mit HDMI-Ausgang, das den Modus „Video-A“ unterstützt, direkt angeschlossen wird.

„Video“: Liefert eine angemessene Bildqualität für Bewegtbilder.

„Foto“: Liefert eine angemessene Bildqualität für Standbilder.



Die Einstellung wird auf „Video“ festgelegt, wenn das angeschlossene Gerät den Modus „Video-A“ nicht unterstützt, selbst wenn „Video-A“ gewählt wird.

x.v.Colour

Durch Anpassung an den Farbraum der Quelle werden Bewegtbilder wiedergegeben, die der Originalquelle besser entsprechen.



Bei Eingabe eines HDMI (RGB)-Signals wird die Einstellung auf „Normal“ festgelegt, selbst wenn „x.v.Colour“ gewählt wird.

Foto-Farbraum

Wählt die passende Option (sRGB, sYCC, Adobe RGB) für den ausgegebenen Farbraum innerhalb des Ausgangssignals von dem an die HDMI-Buchse oder die Komponenten-Eingangsbuchsen angeschlossenem Gerät.



- Wählen Sie „sYCC“ bei Verwendung eines Gerätes, das „x.v.Colour“ unterstützt.
- Bei Eingabe eines HDMI (RGB)-Signals wird die Einstellung auf „sRGB“ festgelegt, selbst wenn „sYCC“ gewählt wird.

Farbmatrix

Wird normalerweise als Werkseinstellung verwendet (AV1/2/7 (Composite- und S-Video-Eingangssignal) wird auf „ITU601“, und AV3/4/5/6/8 (Komponenten-Eingangssignal) auf „Autom.“ gesetzt). Falls der Farbton des Bilds von der Eingangsquelle nicht dem Farbstandard entspricht und unnatürlich aussieht, wählen Sie entweder die Option „ITU601“ oder „ITU709“, je nachdem, welche von beiden den Farbton normalisiert.

RGB-Dynamikbereich

Erzeugt natürliche Farben durch Ändern der Luminanztonreproduktion der Farbsignale (RGB) des HDMI-Eingangs. Setzen Sie diese Option für den Normalgebrauch auf „Autom.“. Ändern Sie die Einstellungen nur dann, wenn der Luminanzton der Anzeige unnatürlich wirkt.

Farbsystem

Dient zur Wahl des Farbsystems („Autom.“, „PAL“, „SECAM“, „NTSC3.58“ oder „NTSC4.43“) entsprechend dem von der Eingangssignalquelle eingespeisten Signal.

Menü „Audio Einstellungen“

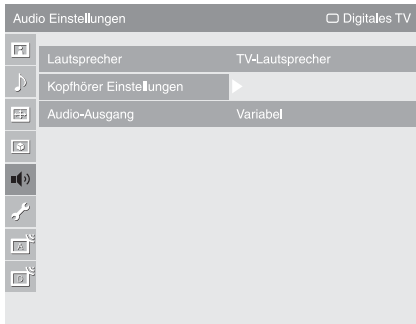

Die unten aufgeführten Optionen stehen im Menü „Audio Einstellungen“ zur Auswahl. Um Optionen in „Einstellungen“ auszuwählen, siehe „Navigieren in den Menüs“ (Seite 28).

Lautsprecher

Zum Ein-/Ausschalten der internen Lautsprecher des Fernsehgeräts.
„**TV-Lautsprecher**“: Die Lautsprecher des Fernsehgerätes werden eingeschaltet, um den Fernsehton über die internen Lautsprecher wiederzugeben.
„**Audiosystem**“: Die Lautsprecher des Fernsehgerätes werden ausgeschaltet, um den Fernsehton nur über Ihre an die Audioausgangsbuchsen angeschlossene externe Audioanlage wiederzugeben.
Wenn Sie ein HDMI Control-kompatibles Gerät anschließen, können Sie das Gerät mit dem Fernsehgerät gekoppelt einschalten. Diese Einstellung muss nach dem Anschluss des Geräts vorgenommen werden.

Kopfhörer Einstellungen

🔊 Lautsprecherverknüpfung

Schaltet die internen Lautsprecher des Fernsehgerätes aus bzw. ermöglicht eine gleichzeitige Tonausgabe sowohl über das Fernsehgerät als auch über den Kopfhörer.

„**Ein**“: Die Tonausgabe erfolgt nur über den Kopfhörer.

„**Aus**“: Die Tonausgabe erfolgt sowohl über das Fernsehgerät als auch über den Kopfhörer.

🔊 Lautstärke

Dient zum Einstellen der Kopfhörerlautstärke, wenn „🔊 Lautsprecherverknüpfung“ auf „Aus“ gesetzt wird.

🔊 Zweitton

Damit können Sie den über Kopfhörer ausgegebenen Ton für eine Stereo- oder Zweikanalton-Sendung wählen.

Audio-Ausgang

„**Variabel**“: Die Tonausgabe Ihrer Audioanlage kann mit der Fernbedienung des Fernsehgerätes gesteuert werden.

„**Fest**“: Die Tonausgabe des Fernsehgerätes ist fixiert. Benutzen Sie den Lautstärkeregler Ihres Audioreceivers, um die Lautstärke (und andere Toneinstellungen) über Ihre Audioanlage einzustellen.

Menü „Grundeinstellungen“

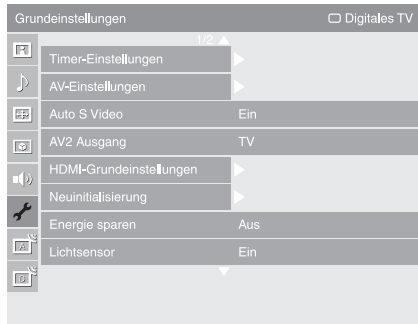

Die unten aufgeführten Optionen stehen im Menü „Grundeinstellungen“ zur Auswahl. Um Optionen in „Einstellungen“ auszuwählen, siehe „Navigieren in den Menüs“ (Seite 28).

Timer-Einstellungen

Dient zum Einstellen des Timers, um das Fernsehgerät ein- und auszuschalten.

Abschalttimer

Zum Festlegen einer Zeitspanne, nach der das Fernsehgerät automatisch in den Bereitschaftsmodus schaltet.

Wenn „Abschalttimer“ aktiviert ist, leuchtet die Anzeige ☺ (Timer) an der Frontplatte des Fernsehgeräts in Orange auf.



- Wenn Sie das Fernsehgerät aus- und wieder einschalten, wird „Abschalttimer“ auf „Aus“ zurückgesetzt.
- Eine Meldung erscheint eine Minute, bevor das Fernsehgerät in den Bereitschaftsmodus schaltet, auf dem Bildschirm.

Einschalttimer

Dient zum Einstellen des Timers, um das Fernsehgerät aus dem Bereitschaftsmodus heraus einzuschalten.

„**Tag**“: Dient zur Wahl des Tages, an dem der „Einschalttimer“ aktiviert werden soll.

„**Zeit**“: Dient zum Einstellen der Einschaltzeit des Fernsehgerätes.

„**Dauer**“: Dient zur Wahl der Zeitdauer, nach der das Fernsehgerät automatisch wieder auf den Bereitschaftsmodus umschaltet.







„**Lautstärkeeinstellung**“: Dient zum Einstellen der Lautstärke, wenn der Timer das Fernsehgerät einschaltet.

Uhr einstellen

Gestattet eine manuelle Einstellung der Uhr. Wenn das Fernsehgerät digitale Kanäle empfängt, kann die Uhr nicht manuell eingestellt werden, da sie auf den Timecode des Sendesignals abgestimmt wird.

AV-Einstellungen

Jedem Gerät, das an die Buchsen an der Seite und an der Rückseite angeschlossen ist, wird ein Name zugewiesen. Der Name wird kurz auf dem Fernsehschirm angezeigt, wenn das Gerät ausgewählt wird. Eingangssignale von angeschlossenen Geräten, die nicht auf dem Bildschirm angezeigt werden sollen, können übersprungen werden.



- 1 Wählen Sie mit / die gewünschte Eingangsquelle aus, und drücken Sie anschließend .
- 2 Wählen Sie mit / die gewünschte Option unten aus, und drücken Sie anschließend .

Gerätenamen: Verwendet eines der Vorwahl-Etiketten, um dem angeschlossenen Gerät einen Namen zuzuweisen.



„**Editieren**“: Erstellen Sie einen eigenen Namen. Führen Sie die Schritte 2 bis 4 unter „Programmnamen“ (Seite 43) durch.

„**Auslassen**“: Eine unnötige Eingangssignalquelle wird übersprungen.

Auto S Video

Dient zur Wahl des Eingangssignals von den S- Videobuchsen 7, wenn beide Buchsen /7 belegt sind.



AV2 Ausgang

Zum Ausgeben von Signalen über die Buchse 2 an der Rückseite des Fernsehgeräts. Wenn Sie einen Videorecorder oder ein anderes Aufnahmegerät an die Buchse 2 anschließen, können Sie die zugespilten Signale von angeschlossenen Geräten an anderen Buchsen des Fernsehgeräts aufnehmen.

„**TV**“: Eine Sendung wird ausgegeben.

„**AV1**“: Signale vom an die Buchse 1 angeschlossenen Gerät werden ausgegeben.

„**AV7**“: Signale vom an die Buchse 7 angeschlossenen Gerät werden ausgegeben.

„**Autom.**“: Der jeweilige Bildschirminhalt wird ausgegeben (außer Signalen von den Buchsen 3, 4, HDMI IN 5, HDMI IN 6, HDMI IN 8 und PC IN ).

HDMI- Grundeinstellungen

Diese Option wird verwendet, um ein HDMI-Control-kompatibles Gerät einzustellen, das an die HDMI-Buchsen angeschlossen ist. Beachten Sie, dass die Kopplungseinstellung auch am angeschlossenen HDMI Control-kompatiblen Gerät durchgeführt werden muss.

HDMI-Steuerung

Damit legen Sie fest, ob die Bedienung des HDMI Control-kompatiblen Gerätes mit dem Fernsehgerät gekoppelt wird oder nicht. Bei Einstellung auf „Ein“ sind die folgenden Menüposten verfügbar.

Autom. Geräteabschaltung

Wird dieser Posten auf „Ein“ gesetzt, kann jedes angeschlossene HDMI Control-kompatible Gerät zusammen mit dem Fernsehgerät ausgeschaltet werden.

Autom. Einschaltung TV

Wird dieser Posten auf „Ein“ gesetzt, wird das Fernsehgerät eingeschaltet, wenn ein angeschlossenes HDMI Control-kompatibles Gerät eingeschaltet wird.



HDMI-Geräteliste

Zeigt die angeschlossenen HDMI Control-kompatiblen Geräte an.



„HDMI-Steuerung“ kann nicht benutzt werden, wenn der TV-Betrieb mit dem Betrieb einer Audioanlage gekoppelt ist, die mit HDMI Control kompatibel ist.

Fortsetzung

Neuinitialisierung	<p>Dient zum Aufrufen der Anfangseinrichtung, um Sprache und Land/Region zu wählen und alle verfügbaren digitalen und analogen Kanäle abzuspeichern. In der Regel brauchen Sie diesen Vorgang nicht auszuführen, da die Sprache und das Land/die Region sowie die Kanäle von der ersten Konfiguration des Fernsehgeräts bereits eingestellt sind (Seite 6).</p> <p>Mit dieser Option können Sie den Vorgang allerdings erneut ausführen (z. B. um nach einem Umzug Sender neu einzustellen oder nach neu eingeführten Sendekanälen zu suchen).</p>
Energie sparen	<p>Dient zur Wahl des Stromsparmodus, um den Stromverbrauch des Fernsehgeräts zu reduzieren.</p> <p>Wenn „Bild aus“ gewählt wird, wird das Bild abgeschaltet, und die Anzeige  (Bildabschaltung) an der Frontplatte des Fernsehgeräts leuchtet in Grün auf. Der Ton bleibt unverändert.</p>
Lichtsensor	<p>„Ein“: Die Bildeinstellungen werden entsprechend dem Umlicht im Raum automatisch optimiert.</p> <p>„Aus“: Die Funktion „Lichtsensor“ wird abgeschaltet.</p> <p></p> <p>Verdecken Sie den Sensor nicht, weil dadurch seine Funktion beeinträchtigt wird. Weitere Informationen zum Sensor finden Sie auf Seite 14.</p>
PC Energieverwaltung	<p>Schaltet das Fernsehgerät in den Bereitschaftsmodus, wenn 30 Sekunden lang kein Signal über den PC-Eingang empfangen wird.</p>
Sprache	<p>Zum Auswählen der Sprache, in der die Menüs angezeigt werden.</p>
Produktinformation	<p>Die Produktinformationen Ihres Fernsehgeräts werden angezeigt.</p>
Komplette Rücksetzung	<p>Alle Einstellungen werden auf die Werksvorgaben zurückgesetzt, und dann wird der Bildschirm „Neuinitialisierung“ angezeigt.</p> <p></p> <ul style="list-style-type: none"> • Unterlassen Sie während dieser Zeitspanne (sie dauert etwa 30 Sekunden) das Ausschalten des Fernsehgeräts oder die Betätigung irgendwelcher Tasten. • Alle Einstellungen, einschließlich Digitale Favoritenliste, Land/Region, Sprache, automatisch abgestimmte Kanäle usw., werden zurückgesetzt.

Menü „Analoge Einstellungen“

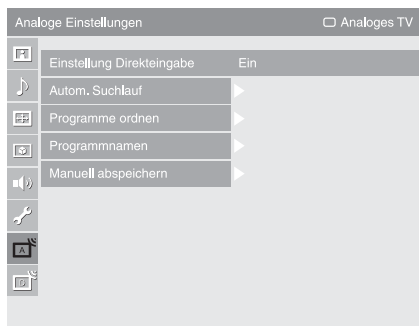

Die unten aufgeführten Optionen stehen im Menü „Analoge Einstellungen“ zur Auswahl. Um Optionen in „Einstellungen“ auszuwählen, siehe „Navigieren in den Menüs“ (Seite 28).

Einstellung Direkteingabe

Wenn „Einstellung Direkteingabe“ auf „Ein“ gesetzt ist, können Sie einen analogen Kanal mit den Zifferntasten (0 – 9) an der Fernbedienung auswählen.



Wenn „Einstellung Direkteingabe“ auf „Ein“ gesetzt ist, können die Kanalnummern 10 und höher nicht durch Eingabe von zwei Ziffern mit der Fernbedienung eingegeben werden.

Autom. Suchlauf

Dient zum Abspeichern aller verfügbaren analogen Kanäle.

Diese Option gestattet eine Neuabstimmung des Fernsehgeräts nach einem Umzug, oder die Suche nach neuen Kanälen, die von Sendern bereitgestellt worden sind.

Programme ordnen

Dient zum Ändern der Reihenfolge, in der die analogen Kanäle im Fernsehgerät gespeichert sind.

- 1 Wählen Sie mit \uparrow/\downarrow den Kanal aus, den Sie zu einer anderen Programmposition verschieben wollen, und drücken Sie dann \oplus .
- 2 Wählen Sie mit \uparrow/\downarrow die neue Position für den Kanal aus, und drücken Sie anschließend \oplus .

Programmnamen

Dient zum Zuordnen eines beliebigen Namens aus bis zu fünf Buchstaben oder Ziffern zu einem Kanal. Der Name wird kurz auf dem Fernsehschirm angezeigt, wenn der Kanal ausgewählt wird. (Die Namen der Kanäle werden in der Regel automatisch vom Videotext abgerufen, falls verfügbar.)

- 1 Wählen Sie mit \uparrow/\downarrow den zu benennenden Kanal aus, und drücken Sie \oplus .
- 2 Wählen Sie mit \uparrow/\downarrow den gewünschten Buchstaben bzw. die Ziffer aus („_“ für ein Leerzeichen), und drücken Sie \rightleftarrows .

Wenn Sie ein falsches Zeichen eingegeben haben

Drücken Sie \leftarrow/\rightarrow , um das falsche Zeichen auszuwählen. Drücken Sie dann \uparrow/\downarrow , um das korrekte Zeichen auszuwählen.

So löschen Sie alle Zeichen

Wählen Sie „Normw.“, und drücken Sie dann \oplus .

- 3 Wiederholen Sie den Vorgang in Schritt 2, bis der Name vervollständigt ist.
- 4 Wählen Sie „OK“, und drücken Sie dann \oplus .

Manuell abspeichern

Bevor Sie „Name“/„AFT“/„Audio-Filter“/„Auslassen“/„Dekoder“/„LNA“ auswählen, wählen Sie mit PROG +/- die Programmnummer mit dem Kanal aus. Sie können keine Programmnummer wählen, die auf „Auslassen“ (Seite 45) eingestellt ist.

Programm/TV-System/Kanal

Sie können Programmkanäle manuell abspeichern.

- 1 Drücken Sie \uparrow/\downarrow zur Wahl von „Programm“, und drücken Sie dann \oplus .
- 2 Wählen Sie mit \uparrow/\downarrow die Programmnummer aus, für die Sie manuell einen Kanal speichern wollen (zum Einstellen des Videorecorders wählen Sie Kanal 00), und drücken Sie dann RETURN.
- 3 Drücken Sie \uparrow/\downarrow zur Wahl von „TV-System“, und drücken Sie dann \oplus .
- 4 Wählen Sie mit \uparrow/\downarrow eine der folgenden Fernsehnormen aus, und drücken Sie anschließend RETURN.

B/G: Für westeuropäische Länder/Regionen

I: Für Großbritannien

D/K: Für osteuropäische Länder/Regionen

L: Für Frankreich

- 5 Drücken Sie \uparrow/\downarrow zur Wahl von „Kanal“, und drücken Sie dann \oplus .

- 6 Wählen Sie mit \uparrow/\downarrow die Option „S“ (für Kabelkanäle) oder „C“ (für terrestrische Kanäle) aus, und drücken Sie \Rightarrow .

- 7 Speichern Sie die Kanäle wie im Folgenden erläutert:

Wenn Sie die Kanalnummer (Frequenz) nicht kennen

Suchen Sie mit \uparrow/\downarrow nach dem nächsten verfügbaren Kanal. Wenn ein Kanal gefunden wird, stoppt die Suche. Drücken Sie zum Weitersuchen \uparrow/\downarrow .

Wenn Sie die Kanalnummer (Frequenz) kennen

Geben Sie mit den Zifferntasten die Kanalnummer des gewünschten Senders oder die Kanalnummer für den Videorecorder ein.

- 8 Drücken Sie \oplus , um nach „Bestätigen“ zu springen, und drücken Sie dann \oplus .

- 9 Wählen Sie mit \downarrow die Option „OK“ aus, und drücken Sie anschließend \oplus . Gehen Sie wie oben erläutert vor, wenn Sie weitere Kanäle manuell speichern wollen.

Name

Zum Zuordnen eines beliebigen Namens aus bis zu fünf Buchstaben oder Ziffern zum ausgewählten Kanal. Dieser Name wird kurz auf dem Fernsehschirm angezeigt, wenn der Kanal ausgewählt wird.

Um Zeichen einzugeben, führen Sie die Schritte 2 bis 4 unter „Programmnamen“ aus (Seite 43).

AFT

Gestattet eine manuelle Feinabstimmung der ausgewählten Programmnummer, wenn Sie den Eindruck haben, die Bildqualität dadurch verbessern zu können.

Die Feinabstimmung ist innerhalb des Bereichs von -15 bis +15 möglich. Wenn Sie „Ein“ wählen, erfolgt die Feinabstimmung automatisch.

Audio-Filter

Der Klang einzelner Kanäle wird bei Monosendungen mit Tonstörungen verbessert. In einigen Fällen kann es beim Wiedergeben von Monosendungen durch nicht standardmäßige Sendesignale zu Tonverzerrungen oder Tonaussetzern kommen.

Wenn keine Tonverzerrungen zu hören sind, empfiehlt es sich, diese Option in der werkseitigen Einstellung „Aus“ zu lassen.





Sie können einen Sender nicht in Stereo oder mit Zweiton empfangen, wenn „Niedrig“ oder „Hoch“ ausgewählt ist.

Auslassen

Unbenutzte analoge Kanäle werden übersprungen, wenn Sie PROG +/- zur Auswahl der Kanäle drücken. (Mit den Zifferntasten können Sie einen übersprungenen Kanal weiterhin auswählen.)

Dekoder

Dient zum Betrachten und Aufnehmen des ausgewählten verschlüsselten Kanals, wenn Sie einen Decoder verwenden, der direkt an die Buchse SCART  1 oder über einen Videorecorder an die Buchse SCART  2 angeschlossen ist.



Je nachdem, was Sie unter „Land“ als Land bzw. Region ausgewählt haben (Seite 7), steht diese Option möglicherweise nicht zur Verfügung.

LNA

Verbessert die Bildqualität für einzelne Kanäle im Falle von sehr schwachen Sendesignalen (verraushtes Bild).

Wenn Sie keine Verbesserung der Bildqualität feststellen können, obwohl Sie „Ein“ gewählt haben, setzen Sie diese Option auf „Aus“ (Werksvorgabe).

Bestätigen

Speichern Sie die an den Einstellungen „Manuell abspeichern“ durchgeführten Änderungen.

Menü „Digitale Einstellungen“ DV3

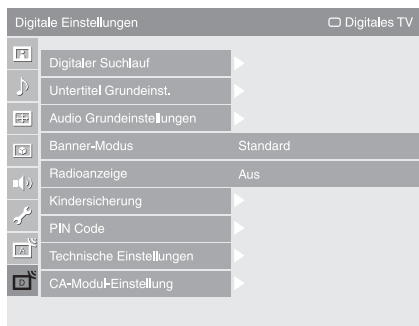

Die unten aufgeführten Optionen stehen im Menü „Digitale Einstellungen“ zur Auswahl. Um Optionen in „Einstellungen“ auszuwählen, siehe „Navigieren in den Menüs“ (Seite 28).



Manche Funktionen sind in einigen Ländern/Regionen eventuell nicht verfügbar.

Digitaler Suchlauf

Auto. Digital-Suchlauf

Dient zum Abspeichern der verfügbaren digitalen Kanäle.

Diese Option gestattet eine Neuabstimmung des Fernsehgeräts nach einem Umzug, oder die Suche nach neuen Kanälen, die von Sendern bereitgestellt worden sind.

Für Einzelheiten siehe „Automatisches Speichern von Sendern im Fernsehgerät“ auf Seite 7.

Programmliste editieren

Dient zum Löschen unerwünschter, im Fernsehgerät gespeicherter digitaler Kanäle und zum Ändern der Reihenfolge der im Fernsehgerät gespeicherten digitalen Kanäle.

1 Wählen Sie mit \uparrow/\downarrow den Kanal aus, den Sie löschen oder zu einer neuen Position verschieben wollen.

Geben Sie mithilfe der Zifferntasten die bekannte dreistellige Programmnummer der gewünschten Sendung ein.

2 Gehen Sie folgendermaßen vor, um digitale Kanäle zu löschen oder ihre Reihenfolge zu ändern:

Zum Löschen eines digitalen Kanals

Drücken Sie \oplus . Nachdem eine Bestätigungsmeldung erscheint, drücken Sie \leftarrow zur Wahl von „Ja“, und drücken Sie dann \oplus .

Zum Ändern der Reihenfolge der digitalen Kanäle

Drücken Sie \rightarrow , dann \uparrow/\downarrow , um die neue Position für den Kanal zu wählen, und drücken Sie dann \leftarrow .

3 Drücken Sie RETURN.

Manueller Digital-Suchlauf





Dient zum manuellen Abstimmen der digitalen Kanäle. Diese Funktion ist verfügbar, wenn „Auto. Digital-Suchlauf“ auf „Antenne“ gesetzt wird.

1 Geben Sie mit den Zifferntasten die Nummer des Kanals ein, den Sie manuell abstimmen wollen, und drücken Sie dann \uparrow/\downarrow , um den Kanal abzustimmen.

2 Wenn die verfügbaren Kanäle gefunden worden sind, drücken Sie \uparrow/\downarrow , um den zu speichernden Kanal auszuwählen, und drücken Sie dann \oplus .

3 Wählen Sie mit \uparrow/\downarrow die Programmnummer aus, unter der Sie den neuen Kanal speichern wollen, und drücken Sie dann \oplus .

Wiederholen Sie den obigen Vorgang, wenn Sie weitere Kanäle manuell abstimmen wollen.

Untertitel Grundeinst.	<p>„Untertitel Einstellung“: Wenn „Hörbehindert“ gewählt wird, können bestimmte Sighthilfen ebenfalls zusammen mit den Untertiteln angezeigt werden (falls die TV-Kanäle solche Informationen ausstrahlen).</p> <p>„Sprache für Untertitel“: Dient zur Wahl der Untertitelsprache.</p>
Audio Grundeinstellungen	<p>„Audio-Typ“: Das Gerät schaltet auf eine Sendung für Hörbehinderte um, wenn „Hörbehindert“ gewählt wird.</p> <p>„Audio-Sprache“: Dient zur Wahl der für ein Programm verwendeten Dialogsprache. Manche digitalen Kanäle senden möglicherweise mehrere Dialogsprachen für ein Programm.</p> <p>„Audiobeschreibung“: Das Gerät liefert eine Tonbeschreibung (Kommentar) von visuellen Informationen, falls die Fernsehkanäle solche Informationen senden.</p> <p>„Mischpegel“: Dient der Einstellung der Ausgangspegel des Haupttons des Fernsehgeräts und der Tonbeschreibung.</p> <p>„Lautstärkeanpassung“: Kompensiert Unterschiede im Audiopegel zwischen verschiedenen Kanälen. Beachten Sie, dass diese Funktion für bestimmte Kanäle eventuell unwirksam ist.</p> <p>„Optischer Ausgang“: Wählt das Audiosignal, das von der Buchse DIGITAL OUT (OPTICAL) auf der Rückseite des Fernsehgeräts ausgegeben wird. Wählen Sie „Autom.“, wenn ein mit Dolby Digital kompatibles Gerät angeschlossen wird, und „PCM“, wenn ein nicht kompatibles Gerät angeschlossen wird.</p>
Banner-Modus	<p>„Standard“: Programminformationen werden mit einem digitalen Banner angezeigt.</p> <p>„Vollständig“: Programminformationen werden mit einem digitalen Banner angezeigt. Ausführliche Programminformationen werden unterhalb des Banners angezeigt.</p>
Radioanzeige	<p>Während der Wiedergabe einer Radiosendung wird das Hintergrundbild angezeigt. Sie können die Farbe des Hintergrundbilds auswählen oder eine beliebige Farbe anzeigen lassen. Drücken Sie eine beliebige Taste, um die Anzeige des Hintergrundbilds vorübergehend aufzuheben.</p>
Kindersicherung	<p>Dient zum Festlegen einer Altersgrenze für bestimmte Programme. Ein Programm, das die Altersgrenze überschreitet, kann nur nach korrekter Eingabe eines PIN-Codes angeschaut werden.</p> <ol style="list-style-type: none"> 1 Geben Sie Ihren vorhandenen PIN-Code mit den Zifferntasten ein. Falls Sie zuvor noch keinen PIN-Code eingegeben haben, erscheint ein PIN-Code-Eingabebildschirm. Folgen Sie den nachstehenden Anweisungen unter „PIN Code“. 2 Drücken Sie / zur Wahl der Altersgrenze oder „Ohne“ (für uneingeschränkte Wiedergabe), und drücken Sie dann . 3 Drücken Sie RETURN.
PIN Code	<p>So stellen Sie Ihre PIN zum ersten Mal ein</p> <ol style="list-style-type: none"> 1 Geben Sie den neuen PIN-Code mit den Zifferntasten ein. 2 Drücken Sie RETURN. <p>So ändern Sie Ihre PIN</p> <ol style="list-style-type: none"> 1 Geben Sie Ihren vorhandenen PIN-Code mit den Zifferntasten ein. 2 Geben Sie den neuen PIN-Code mit den Zifferntasten ein. 3 Drücken Sie RETURN. <p> Der PIN-Code „9999“ wird immer akzeptiert.</p>

Technische Einstellungen

„Dienste autom. aktualisieren“: Ermöglicht es dem Fernsehgerät, neue digitale Dienste zu erkennen und zu speichern, sobald diese verfügbar werden.

„Software Download“: Ermöglicht es dem Fernsehgerät, Software-Updates über Ihren vorhandenen Antennen-/Kabelanschluss automatisch zu empfangen (wenn diese herausgegeben werden). Es wird empfohlen, diese Option immer auf „Ein“ eingestellt zu lassen. Wenn Sie keine Aktualisierung Ihrer Software wünschen, setzen Sie diese Option auf „Aus“.

„Systeminfo“: Zeigt die aktuelle Software-Version und den Signalpegel an.

„Zeitzone“: Gestattet Ihnen die manuelle Wahl der Zeitzone, in der Sie sich befinden, wenn sie von der Standard-Zeitzoneinstellung für Ihr Land/Ihre Region abweicht.















„Auto Sommer-/Winterzeit“: Damit bestimmen Sie, ob automatisch zwischen Sommer- und Winterzeit umgeschaltet wird oder nicht.

- „Aus“: Die Uhrzeit wird gemäß der mit „Zeitzone“ eingestellten Zeitdifferenz angezeigt.
- „Ein“: Es erfolgt eine automatische Umschaltung zwischen Sommer- und Winterzeit gemäß dem Kalender.

CA-Modul-Einstellung

Diese Option gestattet es Ihnen, auf einen Pay TV-Dienst zuzugreifen, nachdem Sie ein Conditional Access Module (CAM) und eine View Card erhalten haben. Die Lage der Buchse  (PCMCIA) ist auf Seite 21 beschrieben.

Technische Daten

Modellbezeichnung	KDL-40W3000	KDL-46W3000	KDL-52W3000
System			
Panel-System	LCD-Bildschirm (Flüssigkristall-Display)		
Fernsehsystem	Analog: Je nach ausgewähltem Land/Gebiet: B/G/H, D/K, L, I Digital: DVB-T/DVB-C		
Farb-/Videosystem	Analog: PAL, SECAM, NTSC 3.58, 4.43 (nur Videoeingang) Digital: MPEG-2 MP@ML/HL, MPEG-4 HP@L3/L4		
Kanalbereich	Analog: VHF: E2–E12/UHF: E21–E69/CATV: S1–S20/HYPER: S21–S41 D/K: R1–R12, R21–R69/L: F2–F10, B–Q, F21–F69/I: UHF B21–B69 Digital: VHF/UHF		
Tonausgabe	11 W + 11 W		
Eingänge/Ausgänge			
Antenne/Kabel	75-Ohm-Außenantenne für VHF/UHF		
 1	21-poliger SCART-Anschluss (CENELEC-Standard) mit Audio-/Videoeingang, RGB-Eingang und Audio-/Videoausgang für Fernsehsignale.		
 2 (SmartLink)	21-poliger SCART-Anschluss (CENELEC-Standard) mit Audio-/Videoeingang, RGB-Eingang, wählbarem Audio-/Videoausgang und SmartLink-Schnittstelle.		
 3/  4	Unterstützte Formate: 1080p, 1080i, 720p, 576p, 576i, 480p, 480i Y: 1 Vs-s, 75 Ohm, 0,3 V, sync-negativ/Pb/Cb: 0,7 Vs-s, 75 Ohm/ Pr/Cr: 0,7 Vs-s, 75 Ohm		
 3/  4	Audioeingang (Cinchbuchsen): 500 mV effektiver Mittelwert, Impedanz: 47 kOhm		
HDMI IN 5, 6, 8	Video: 1080/24p, 1080p, 1080i, 720p, 576p, 576i, 480p, 480i Audio: Zwei Kanäle, linear, PCM 32, 44,1 und 48 kHz, 16, 20 und 24 Bit Analog-Audioeingang (Cinchbuchsen): 500 mV effektiver Mittelwert, Impedanz: 47 kOhm (nur HDMI IN 5) PC-Eingang (siehe Seite 50)		
 7	S-Videoeingang (4-polig, Mini-DIN)		
 7	Videoeingang (Cinchbuchse)		
 7	Audioeingang (Cinchbuchsen)		
 -	DIGITAL OUT (OPTICAL) (optische Digitalbuchse)/Audioausgang (Cinchbuchsen)		
PC IN 	PC-Eingang (15-polig, D-Sub) (siehe Seite 50) G: 0,7 Vs-s, 75 Ohm, kein Sync auf Grün/B: 0,7 Vs-s, 75 Ohm/ R: 0,7 Vs-s, 75 Ohm/HD: 1-5 Vs-s/VD: 1-5 Vs-s  PC-Audioeingang (Minibuchse)		
	Kopfhörerbuchse		
	CAM (Conditional Access Module)-Schacht		

Modellbezeichnung		KDL-40W3000	KDL-46W3000	KDL-52W3000
Stromversorgung und Sonstiges				
Betriebsspannung				
220–240 V Wechselstrom, 50 Hz				
Bildschirmgröße		40 Zoll (Ca. 101,6 cm, diagonal gemessen)	46 Zoll (Ca. 116,8 cm, diagonal gemessen)	52 Zoll (Ca. 132,2 cm, diagonal gemessen)
Anzeigeauflösung				
1.920 Punkte (horizontal) × 1.080 Zeilen (vertikal)				
Leistungsaufnahme		220 W	270 W	305 W
Leistungsaufnahme im Bereitschaftsmodus*		0,3 W		
Abmessungen (B × H × T)	(mit Ständer)	Ca. 992 × 688 × 265 mm	Ca. 1.135 × 779 × 306 mm	Ca. 1.278 × 874 × 384 mm
	(ohne Ständer)	Ca. 992 × 643 × 122 mm	Ca. 1.135 × 734 × 122 mm	Ca. 1.278 × 832 × 123 mm
Gewicht	(mit Ständer)	Ca. 25,5 kg	Ca. 32,5 kg	Ca. 43,5 kg
	(ohne Ständer)	Ca. 22,0 kg	Ca. 28,5 kg	Ca. 36,0 kg
Mitgeliefertes Zubehör		Siehe „1: Überprüfen des Zubehörs“ auf Seite 4.		
Sonderzubehör		Wandmontagehalterung SU-WL500		
		Bodenständer SU-FL62		
		Fernsehständer SU-FL300M		

* Die angegebene Bereitschaftsleistung ist erreicht, nachdem das Fernsehgerät notwendige interne Prozesse abgeschlossen hat.

Änderungen, die dem technischen Fortschritt dienen, bleiben vorbehalten.

PC-Eingangssignal-Referenztafel

Signale	Horizontal (Pixel)	Vertikal (Zeilen)	Horizontal-frequenz (kHz)	Vertikal-frequenz (Hz)	Standard
VGA	640	480	31,5	60	VGA
	640	480	37,5	75	VESA
	720	400	31,5	70	VGA-T
SVGA	800	600	37,9	60	VESA-Richtlinien
	800	600	46,9	75	VESA
XGA	1024	768	48,4	60	VESA-Richtlinien
	1024	768	56,5	70	VESA
	1024	768	60,0	75	VESA
WXGA	1280	768	47,4	60	VESA
	1280	768	47,8	60	VESA
	1280	768	60,3	75	
	1360	768	47,7	60	VESA
SXGA	1280	1024	64,0	60	VESA
	1280	1024	80,0	75	VESA
HDTV	1920	1080	67,5	60	

- Der PC-Eingang dieses Fernsehgerätes unterstützt Sync auf Grün oder Composite Sync nicht.
- Der PC-Eingang dieses Fernsehgerätes unterstützt keine Interlace-Signale.
- Um die beste Bildqualität zu erzielen, wird empfohlen, die in der obigen Tabelle aufgeführten PC-Signale (fett gedruckt) mit einer Vertikalfrequenz von 60 Hz zu verwenden. Bei Plug and Play-Geräten werden automatisch Signale mit einer Vertikalfrequenz von 60 Hz gewählt.

Störungsbehebung

Prüfen Sie, ob die Anzeige  (Bereitschaft) in Rot blinkt.

Wenn die Anzeige blinkt

Die Selbstdiagnosefunktion wurde aktiviert.

- 1 Zählen Sie, wie oft die Anzeige  (Bereitschaft) zwischen den Zwei-Sekunden-Pausen blinkt.

Beispiel: Die Anzeige blinkt dreimal, dann kommt eine Zwei-Sekunden-Pause, der drei weitere Blinkzeichen folgen usw.



- 2 Drücken Sie  an der Oberkante des Fernsehgeräts, um es auszuschalten, trennen Sie das Netzkabel ab, und teilen Sie Ihrem Händler oder der Sony-Kundendienststelle mit, wie oft die Anzeige blinkt (Anzahl der Blinkzeichen).

Wenn die Anzeige nicht blinkt



- 1 Prüfen Sie die Posten in den nachstehenden Tabellen.
- 2 Wenn sich das Problem anhand dieser Maßnahmen nicht beheben lässt, lassen Sie das Fernsehgerät von qualifiziertem Kundendienstpersonal überprüfen.

Bild

Kein Bild (Bildschirm ist schwarz) und kein Ton

- Überprüfen Sie den Antennen-/Kabelanschluss.
- Schließen Sie das Fernsehgerät an die Netzsteckdose an, und drücken Sie  an der Oberkante des Fernsehgeräts.
- Falls die Anzeige  (Bereitschaft) in Rot aufleuchtet, drücken Sie TV .

Von dem an den SCART-Anschluss angeschlossenen Gerät werden kein Bild und keine Menüs angezeigt

- Drücken Sie /, um die Liste der angeschlossenen Geräte anzuzeigen, und wählen Sie dann den gewünschten Eingang aus.
- Überprüfen Sie die Verbindung zwischen dem angeschlossenen Gerät und dem Fernsehgerät.

Doppelbilder bzw. Nachbilder treten auf

- Überprüfen Sie den Antennen-/Kabelanschluss.
- Überprüfen Sie Lage und Ausrichtung der Antenne.

Auf dem Bildschirm ist nur Störgeräusch (Schnee) zu sehen

- Überprüfen Sie, ob die Antenne beschädigt oder verbogen ist.
- Überprüfen Sie, ob die Lebensdauer der Antenne (drei bis fünf Jahre im normalen Betrieb, ein bis zwei Jahre in Meeresnähe) abgelaufen ist.

Verzerrtes Bild (punktierte Linien oder Streifen)

- Halten Sie das Fernsehgerät von elektrischen Störquellen, wie z.B. Autos, Motorrädern, Haartrocknern oder optischen Geräten fern.
- Lassen Sie beim Aufstellen von Zusatzgeräten etwas Platz zwischen dem Zusatzgerät und dem Fernsehgerät.
- Vergewissern Sie sich, dass der Antennen-/Kabelanschluss mit dem mitgelieferten Koaxialkabel hergestellt ist.
- Halten Sie das Antennen-/Fernsehkabel von anderen Verbindungskabeln fern.

Bild- oder Tonrauschen bei der Wiedergabe eines TV-Kanals

- Stellen Sie „AFT“ (Automatic Fine Tuning) ein, um einen besseren Bildempfang zu erhalten (Seite 44).

Winzige schwarze und/oder helle Punkte erscheinen auf dem Bildschirm

- Das Bild wird bei diesem Fernsehgerät aus Pixeln zusammengesetzt. Winzige schwarze Punkte und/oder helle Lichtpunkte (Pixel) auf dem Bildschirm stellen keine Fehlfunktion dar.

Bei Fernsehsendungen fehlen die Farben im Bild



- Wählen Sie „Normwerte“ (Seite 29).

Keine Farbe oder unregelmäßige Farbe während der Wiedergabe eines Signals über die Buchsen 3 oder 4

- Überprüfen Sie den Anschluss der Buchsen  3 oder 4, und vergewissern Sie sich, dass jeder Stecker einwandfrei in der entsprechenden Buchse sitzt.

Ton

Kein Ton, aber gutes Bild

- Drücken Sie  +/- oder  (Stummschalten).
- Prüfen Sie, ob „Lautsprecher“ auf „TV-Lautsprecher“ (Seite 39) eingestellt ist.
- Bei Verwendung von HDMI-Eingabe mit einer Super Audio-CD oder DVD-Audio liefert die Buchse DIGITAL OUT (optisch) u. U. kein Audiosignal.

Kanäle

Der gewünschte Kanal kann nicht gewählt werden

- Schalten Sie zwischen Digital- und Analogmodus um, und wählen Sie den gewünschten digitalen/analogen Kanal.

Einige Kanalpositionen sind leer

- Nur Verschlüsselungs-/Abonnementkanal. Abonnieren Sie den Pay TV-Dienst.
- Der Kanal wird nur für Daten verwendet (kein Bild oder Ton).
- Wenden Sie sich bezüglich der Übertragungsdetails an die Sendeanstalt.

Es werden keine digitalen Kanäle angezeigt

- Fragen Sie einen örtlichen Installateur, um herauszufinden, ob digitale Sendungen in Ihrem Gebiet verfügbar sind.
- Besorgen Sie sich eine Antenne mit höherem Gewinn.

Allgemeines

Das Fernsehgerät schaltet sich automatisch aus (wechselt in den Bereitschaftsmodus)

- Prüfen Sie, ob der „Abschaltimer“ aktiviert ist, oder stellen Sie die Einstellung für „Dauer“ von „Einschaltimer“ fest (Seite 40).
- Wenn im Fernsehmodus 10 Minuten lang kein Signal eingeht und keine Taste gedrückt wird, schaltet das Fernsehgerät automatisch in den Bereitschaftsmodus.

Das Fernsehgerät schaltet sich automatisch ein

- Prüfen Sie, ob der „Einschaltimer“ aktiviert ist (Seite 40).

Einige Eingangsquellen lassen sich nicht auswählen

- Wählen Sie „AV-Einstellungen“, und heben Sie „Auslassen“ der Eingangsquelle auf (Seite 41).

Die Fernbedienung funktioniert nicht

- Tauschen Sie die Batterien aus.

Ein Kanal kann nicht der Favoritenliste hinzugefügt werden

- Bis zu 999 Kanäle können in der Favoritenliste gespeichert werden.

Die Meldung „Demo-Modus: Ein“ erscheint auf dem Bildschirm

- Wählen Sie „Komplette Rücksetzung“ im Menü „Grundeinstellungen“ (Seite 42).

Bei Kabelanschluss werden nicht alle Kanäle eingestellt

- Überprüfen Sie die Support-Website auf Informationen zum Kabeldiensteanbieter.
<http://support.sony-europe.com/TV/DVBC/>

Introduction

Nous vous remercions d'avoir porté votre choix sur ce produit Sony.

Avant d'utiliser le téléviseur, lisez attentivement ce manuel et conservez-le pour vous y référer ultérieurement.

Mise au rebut du téléviseur



Traitement des appareils électriques et électroniques en fin de vie (Applicable dans les pays de l'Union Européenne et aux autres pays européens disposant de systèmes de collecte sélective)

Ce symbole, apposé sur le produit ou sur son emballage, indique que ce produit ne doit pas être traité avec les déchets ménagers. Il doit être remis à un point de collecte

approprié pour le recyclage des équipements électriques et électroniques. En s'assurant que ce produit est bien mis au rebut de manière appropriée, vous aiderez à prévenir les conséquences négatives potentielles pour l'environnement et la santé humaine. Le recyclage des matériaux aidera à préserver les ressources naturelles. Pour toute information supplémentaire au sujet du recyclage de ce produit, vous pouvez contacter votre municipalité, votre déchetterie ou le magasin où vous avez acheté le produit.

Le fabricant de ce produit est Sony Corporation, 1-7-1 Konan Minato-ku Tokyo, 108-0075 Japon. Le représentant autorisé pour les questions de compatibilité électromagnétique (EMC) et la sécurité des produits est Sony Deutschland GmbH, Hedelfinger Strasse 61, 70327 Stuttgart, Allemagne. Pour toute question relative au SAV ou à la garantie, merci de bien vouloir vous référer aux coordonnées contenues dans les documents relatifs au SAV ou la garantie.

Notification pour la fonction de télévision numérique

- Toutes fonctions liées à la télévision numérique (**DVB**) ne sont disponibles que dans les pays ou régions où des signaux terrestres numériques DVB-T (MPEG2 et MPEG4 AVC) sont diffusés ou si vous avez accès à un service de télévision par câble DVB-C (MPEG2 et MPEG4 AVC) compatible. Veuillez confirmer auprès de votre revendeur si vous pouvez recevoir des signaux DVB-T dans la région où vous habitez ou demander à votre distributeur de télévision par câble si leur service DVB-C est adapté à une utilisation intégrée avec ce téléviseur.
- Il est possible que le distributeur de télévision par câble demande une redevance supplémentaire pour ce service et que vous deviez accepter ses conditions commerciales.
- Bien que ce téléviseur soit conforme aux spécifications DVB-T et DVB-C, il n'est pas possible de garantir sa compatibilité avec des émissions terrestres numériques DVB-T et par câble numériques DVB-C futures.
- Il est possible que certaines fonctions de télévision numérique ne soient pas disponibles dans certains pays/régions et que le mode câble DVB-C ne fonctionne pas correctement avec certains distributeurs.

Pour la liste des distributeurs de télévision par câble compatibles, visitez le site Internet de support : <http://support.sony-europe.com/TV/DVBC/>

Informations sur les marques commerciales

- **DVB** est une marque déposée du DVB Project
- HDMI, le logo HDMI et High-Definition Multimedia Interface sont des marques ou des marques déposées de HDMI Licensing LLC.
- Adobe est une marque déposée ou une marque commerciale de Adobe Systems Incorporated aux Etats-Unis et/ou dans d'autres pays.
- Fabriqué sous licence de Dolby Laboratories. Le terme « Dolby » et le sigle double D sont des marques commerciales de Dolby Laboratories.

HDMI™
HIGH-DEFINITION MULTIMEDIA INTERFACE

DOLBY®
DIGITAL • PLUS

Les illustrations utilisées dans ce manuel sont celles du KDL-40W3000, sauf indication contraire.

Table des matières

Guide de démarrage

4

Consignes de sécurité.....	9
Précautions	11
Présentation de la télécommande	12
Présentation des touches et témoins du téléviseur	14

Regarder la télévision

Regarder la télévision	15
Utilisation du guide électronique numérique de programmes (EPG) DVB	18
Utilisation de la liste de favoris numériques DVB	20

Utilisation d'un appareil optionnel

Raccordement d'un appareil optionnel.....	21
Affichage d'images depuis l'appareil raccordé.....	23
Utilisation de la télécommande	24
Utilisation du contrôle HDMI.....	27

Utilisation des fonctions de menu

Navigation au sein des menus	28
Menu Image	29
Menu Son.....	31
Menu Commande écran (sauf pour entrée PC).....	33
Menu Commande écran (pour entrée PC).....	35
Menu Réglages vidéo	36
Menu Réglages audio	38
Menu Réglage.....	39
Menu Réglage analogique	42
Menu Réglage Numérique DVB	45

Informations complémentaires

Spécifications	48
Dépannage.....	50

DVB : pour les chaînes numériques uniquement

Guide de démarrage

1 : Vérification des accessoires

Cordon d'alimentation secteur (type C-6)* (1)

Câble coaxial* (1)

Câble d'ordinateur* (1)

Courroie de soutien (1) et vis (2)

Support (1) et vis (4) (seulement pour le KDL-46W3000/40W3000)

Télécommande RM-ED010 (1)

Piles AA (type R6) (2)

* Ne retirez pas les noyaux de ferrite.

Pour insérer les piles dans la télécommande

Appuyez et faites glisser pour ouvrir

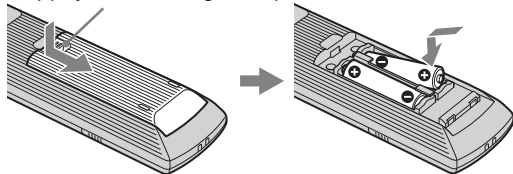

- Respectez les polarités lors de l'insertion des piles.
- Ne mélangez pas des piles de types différents, ni des piles usagées avec des piles neuves.
- Respectez l'environnement lorsque vous jetez les piles. L'élimination des piles peut être réglementée dans certaines régions. Consultez les autorités locales.
- Manipulez la télécommande avec soin. Ne la laissez pas tomber, ne la piétinez pas et ne renversez aucun liquide sur celle-ci.
- Ne placez pas la télécommande à proximité d'une source de chaleur, dans un endroit exposé à la lumière directe du soleil ou dans une pièce humide.

2 : Mise en place du support (sauf pour le KDL-52W3000)

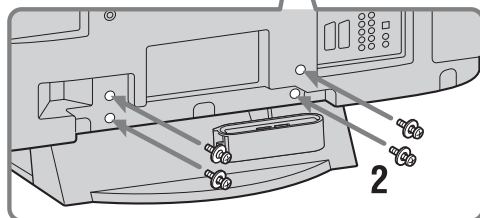
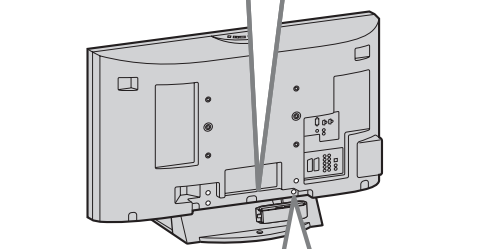
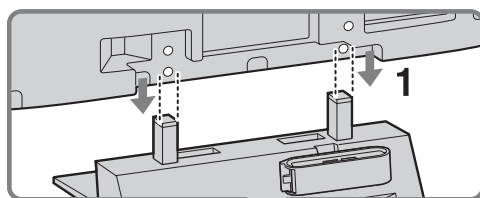

1 Placez le téléviseur sur le support en alignant les lignes des orifices de vis avec le support comme illustré.

2 Fixez le téléviseur au support au moyen des vis fournies.



- Ce téléviseur est très lourd et sa mise en place sur le support nécessite deux personnes ou plus.
- Si vous utilisez un tournevis électrique, réglez le couple de serrage à environ 1,5 N·m (15 kgf·cm).
- Lors de l'installation murale du téléviseur, suivez la procédure de l'étape 1 pour éviter que le panneau du téléviseur se renverse.

3 : Raccordement d'une antenne, d'un câble ou d'un magnétoscope

Raccordement d'une antenne/câble

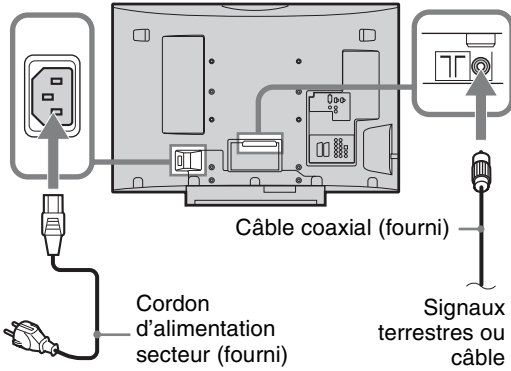

Raccordement d'une antenne/câble et magnétoscope

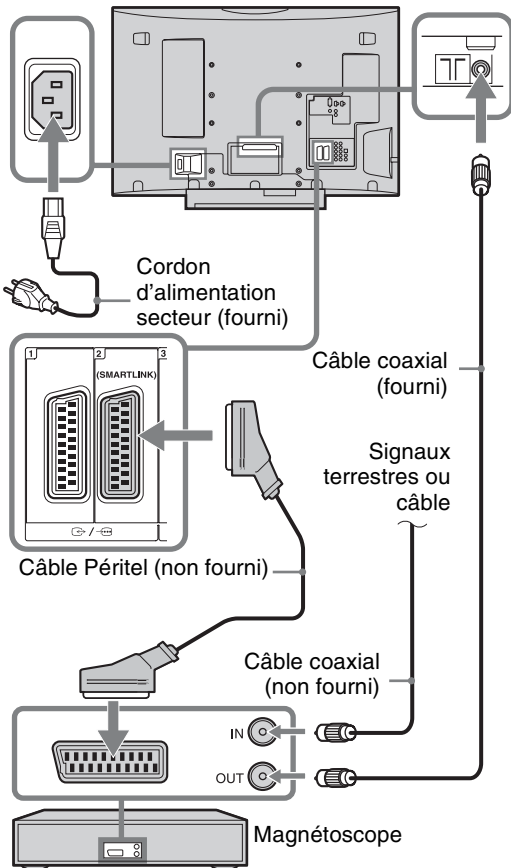

4 : Protection du téléviseur contre les chutes

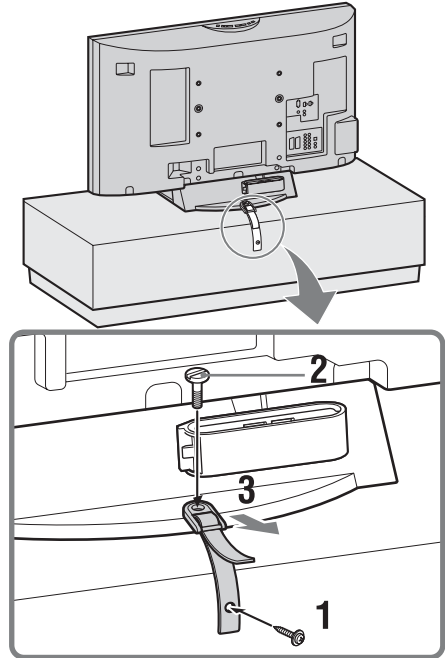

5 : Rangement des câbles

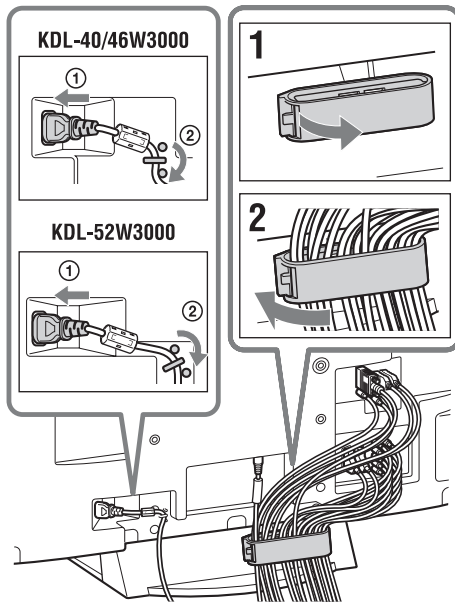

Le crochet du porte-câbles peut être ouvert depuis l'un des deux côtés, selon la position de montage.

6 : Configuration initiale

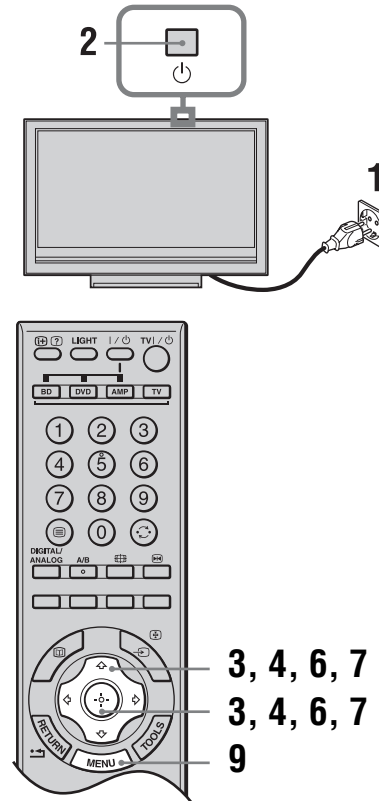

Sélection de la langue et du pays ou de la région

- 1 Raccordez le téléviseur à votre prise secteur (220 à 240 V CA, 50 Hz).
- 2 Appuyez sur  sur le bord supérieur du téléviseur.
Lorsque vous mettez le téléviseur sous tension pour la première fois, le menu Language (Langue) apparaît à l'écran.

- 3** Appuyez sur $\uparrow/\downarrow/\leftarrow/\rightarrow$ pour sélectionner la langue affichée dans les écrans de menus, puis appuyez sur \oplus .

Language	
Select language	
English	Česky
Nederlands	Magyar
Français	Русский
Italiano	Български
Deutsch	Suomi
Ελληνικά	Dansk
Türkçe	Svenska
Español	Norsk
Portugués	Slovenčina
Polski	Română

- 4** Appuyez sur \uparrow/\downarrow pour sélectionner le pays ou la région d'utilisation du téléviseur, puis appuyez sur \oplus .

Pays	
Selection pays	
-	→
United Kingdom	
Ireland	
Nederland	
België/Belgique	
Luxembourg	
France	
Italia	
Schweiz/Suisse/Svizzera	→

Si le pays/région où vous souhaitez utiliser le téléviseur ne figure pas dans la liste, sélectionnez « - » plutôt qu'un pays/région.

Réglage automatique du téléviseur

- 5** Avant de commencer le réglage automatique du téléviseur, insérez une cassette préenregistrée dans le magnétoscope raccordé au téléviseur (page 5) et démarrez la lecture. Le canal vidéo sera localisé et mémorisé dans le téléviseur pendant le réglage automatique. Si aucun magnétoscope n'est raccordé au téléviseur, sautez cette étape.
- 6** Appuyez sur \leftarrow/\rightarrow pour sélectionner « OK », puis appuyez sur \oplus .

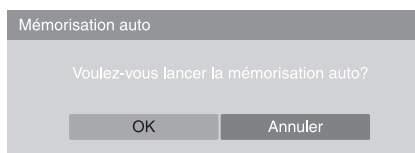

- 7** Appuyez sur \uparrow/\downarrow pour sélectionner « Antenne » ou « Câble », puis appuyez sur \oplus .

Si vous sélectionnez « Câble », l'écran de sélection du type de balayage s'affiche. Reportez-vous à la section « Réglage du téléviseur pour un raccordement par câble numérique » à la page 8. Le téléviseur commence à rechercher toutes les chaînes numériques disponibles, puis toutes les chaînes analogiques disponibles. Cela peut prendre un certain temps ; n'appuyez sur aucune touche du téléviseur ou de la télécommande pendant cette recherche.

Si un message s'affiche vous demandant de vérifier le raccordement de l'antenne

Aucune chaîne numérique ou analogique n'a été détectée. Vérifiez tous les raccordements de l'antenne et appuyez sur \oplus pour redémarrer le réglage automatique.

- 8** Quand le menu **Ordre des Chaînes** apparaît à l'écran, suivez les étapes de la section « **Ordre des chaînes** » à la page 42. Si vous ne désirez pas modifier l'ordre dans lequel les chaînes analogiques sont mémorisées sur le téléviseur, passez à l'étape suivante.
- 9** Appuyez sur MENU pour quitter le menu. Le téléviseur a maintenant réglé toutes les chaînes disponibles.

 Lorsqu'il est impossible de recevoir une chaîne de diffusion numérique ou lors de la sélection d'un pays/région où il n'y a pas de diffusions numériques à l'étape 4 (page 7), l'heure doit être réglée après avoir effectué l'étape 9.

Réglage du téléviseur pour un raccordement par câble numérique

1 Appuyez sur \uparrow/\downarrow pour sélectionner « Type de Recherche », puis appuyez sur \oplus .

2 Appuyez sur \uparrow/\downarrow pour sélectionner « Recherche rapide » ou « Recherche complète », puis appuyez sur \oplus .

« **Recherche rapide** » : Les chaînes sont réglées en fonction des informations du distributeur de télévision par câble dans le signal de diffusion. Le réglage recommandé pour « Fréquence », « Identification de réseau » et « Débit symbole » est « Auto » à moins que votre distributeur de télévision par câble ne vous ait indiqué des valeurs à utiliser. « Recherche rapide » est recommandé pour un réglage rapide lorsque cette fonction est prise en charge par votre distributeur de télévision par câble.

« **Recherche complète** » : Toutes les chaînes disponibles sont réglées et mémorisées. Cette procédure peut prendre un certain temps. Cette option est recommandée lorsque « Recherche rapide » n'est pas prise en charge par votre distributeur de télévision par câble.

Pour plus d'informations sur les distributeurs de télévision par câble pris en charge, visitez le site Internet de support :
<http://support.sony-europe.com/TV/DVBC/>

3 Appuyez sur $\leftarrow/\rightarrow/\downarrow$ pour sélectionner « Démarrer », puis appuyez sur \oplus .

Le téléviseur commence à rechercher les chaînes. N'appuyez sur aucune touche du téléviseur ou de la télécommande.



Certains distributeurs de télévision par câble ne prennent pas en charge « Recherche rapide ». Si aucune chaîne n'est détectée au moyen de « Recherche rapide », exécutez « Recherche complète ».

Retrait du support dessus de table du téléviseur



Ne retirez pas le support dessus de table pour une raison autre que l'installation murale du téléviseur ou la mise en place du support téléviseur en option.

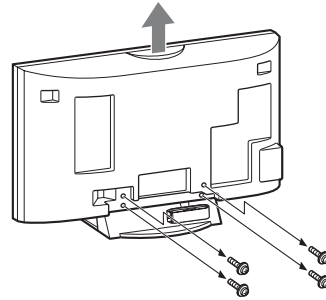

Consignes de sécurité

Installation/Mise en place

Installez et utilisez le téléviseur conformément aux instructions ci-dessous afin d'éviter tout risque d'incendie, d'électrocution ou autre dommage et/ou blessure.

Installation

- Le téléviseur doit être installé à proximité d'une prise de courant aisément accessible.
- Placez le téléviseur sur une surface stable et horizontale.
- L'installation murale du téléviseur doit être confiée à un technicien spécialisé.
- Pour des raisons de sécurité, il est vivement recommandé d'utiliser les accessoires Sony, notamment :
 - KDL-52W3000/46W3000/40W3000 :
 - Support mural SU-WL500
 - KDL-52W3000/46W3000/40W3000 :
 - Support au sol SU-FL62
 - KDL-46W3000/40W3000 :
 - Support SU-FL300M

Transport

- Avant de transporter le téléviseur, débranchez tous ses câbles.
- La présence de deux ou trois personnes est nécessaire pour le transport des téléviseurs de grande taille.
- Pour transporter le téléviseur à la main, saisissez-le de la manière illustrée ci-contre. N'exercez aucune pression sur le panneau LCD.
- Pour soulever ou déplacer le téléviseur, saisissez-le par sa base.
- Lorsque vous transportez le téléviseur, ne le soumettez pas à des secousses ou des vibrations excessives.
- Lorsque vous transportez le téléviseur pour le porter à réparer ou lorsque vous déménagez, glissez-le dans son emballage et son carton d'origine.

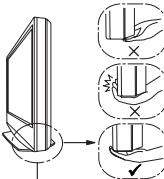
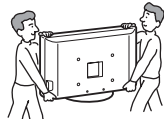

Veillez à tenir le dessous du panneau et non pas la partie avant.

Aération

- Vous ne devez jamais obstruer les orifices d'aération du boîtier ni y introduire un objet quelconque.
- Laissez un espace libre autour du téléviseur, comme indiqué ci-dessous.
- Il est vivement recommandé d'utiliser le support mural Sony pour favoriser la circulation adéquate de l'air.

Installation murale

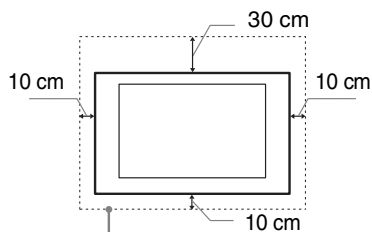

Laissez au moins cet espace libre autour du téléviseur.

Installation sur pied

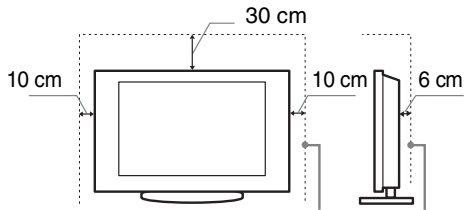

Laissez au moins cet espace libre autour du téléviseur.

- Pour une ventilation correcte, sans accumulation de salissures ni de poussière :
 - Ne placez pas le téléviseur à plat, à l'envers, vers l'arrière ou sur le côté.
 - Ne placez pas le téléviseur sur une étagère, un tapis, un lit ou dans un placard.
 - Ne couvrez pas le téléviseur avec des tissus tels que des rideaux, pas plus qu'avec des journaux, etc.
 - N'installez pas le téléviseur comme illustré ci-dessous.

La circulation de l'air est bloquée.

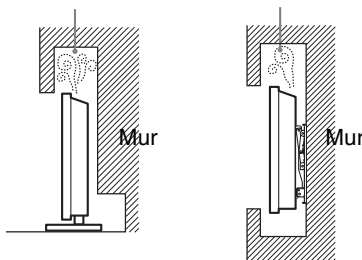

Cordon d'alimentation secteur

Manipulez le cordon et la prise d'alimentation secteur comme indiqué ci-dessous afin d'éviter tout risque d'incendie, d'électrocution ou autre dommage et/ou blessure :

- Branchez la fiche secteur à trois fils avec mise à la terre du téléviseur à une prise de courant raccordée à la terre.
- Utilisez uniquement un cordon d'alimentation Sony et pas un cordon d'une autre marque.
- Insérez la fiche à fond dans la prise secteur.
- Utilisez le téléviseur sur une alimentation de 220-240 V CA uniquement.

Suite

- Pour votre propre sécurité, assurez-vous que le cordon d'alimentation secteur est débranché lorsque vous réalisez des branchements et veillez à ne pas trébucher dans les câbles.
- Avant d'effectuer tout type d'intervention ou de déplacer le téléviseur, débranchez le cordon d'alimentation secteur de la prise de courant.
- Eloignez le cordon d'alimentation secteur des sources de chaleur.
- Débranchez la fiche du cordon d'alimentation secteur et nettoyez-la régulièrement. Si la fiche accumule de la poussière ou est exposée à l'humidité, son isolation peut se détériorer et un incendie se déclarer.

Remarques

- N'utilisez pas le cordon d'alimentation fourni avec un autre appareil.
- Ne pliez pas et ne tordez pas exagérément le cordon d'alimentation secteur. Cela pourrait mettre à nu ou rompre les fils conducteurs.
- Ne modifiez pas le cordon d'alimentation secteur.
- Ne posez jamais d'objet lourd sur le cordon d'alimentation secteur.
- Ne tirez jamais sur le cordon d'alimentation secteur proprement dit pour le débrancher.
- Veillez à ne pas brancher un trop grand nombre d'appareils sur la même prise de courant.
- Pour la prise de courant, n'utilisez pas une prise de mauvaise qualité.

Ce qu'il ne faut pas faire

N'installez/n'utilisez pas le téléviseur dans des lieux, environnements ou situations comparables à ceux répertoriés ci-dessous car sinon, il risque de ne pas fonctionner correctement ou de provoquer un incendie, une électrocution, d'autres dommages et/ou des blessures.

Lieu :

A l'extérieur (en plein soleil), au bord de la mer, sur un bateau ou voilier, à l'intérieur d'un véhicule, dans des établissements hospitaliers, des sites instables, exposés à la pluie, l'humidité ou à la fumée.

Environnement :

Endroits excessivement chauds, humides ou poussiéreux, accessibles aux insectes, soumis à des vibrations mécaniques, à proximité d'objets inflammables (bougies, etc.). Le téléviseur ne doit être exposé à aucune forme d'écoulement ou d'éclaboussure. C'est pourquoi, aucun objet rempli d'un liquide quelconque, comme un vase, ne doit être placé sur le téléviseur.

Situation :

N'utilisez pas le téléviseur avec les mains mouillées, sans son boîtier ou avec des accessoires non recommandés par le fabricant. En cas d'orage, débranchez le téléviseur de la prise secteur et de la prise d'antenne.

Eclats et projections d'objets :

- Ne projetez aucun objet en direction du téléviseur. Le verre de l'écran pourrait être brisé lors de l'impact et provoquer des blessures graves.
- Si la surface de l'écran se fendille, ne touchez pas le téléviseur avant d'avoir débranché le cordon d'alimentation secteur. Le non-respect de cette consigne peut entraîner un risque d'électrocution.

Au repos

- Si vous envisagez de ne pas utiliser le téléviseur pendant plusieurs jours, il est conseillé de le débrancher de l'alimentation secteur pour des raisons de sécurité et de protection de l'environnement.
- Le téléviseur étant toujours sous tension lorsqu'il est simplement éteint, débranchez la fiche d'alimentation secteur de la prise de courant pour le mettre complètement hors tension.
- Toutefois, certains téléviseurs possèdent des fonctionnalités dont le bon fonctionnement peut exiger que l'appareil demeure sous tension lorsqu'il est en mode de veille. Si cela s'applique à votre appareil, vous trouverez les instructions correspondantes dans le présent manuel.

Avec les enfants

- Ne laissez pas les enfants grimper sur le téléviseur.
- Conservez les petits accessoires hors de la portée des enfants pour éviter tout risque d'ingestion accidentelle.

Si vous rencontrez les problèmes suivants...

Eteignez le téléviseur et débranchez immédiatement le cordon d'alimentation de la prise secteur si l'un des problèmes suivants devait survenir.

Contactez votre revendeur ou le centre de service après-vente Sony pour faire contrôler votre téléviseur par un technicien spécialisé.

Si :

- Le cordon d'alimentation secteur est endommagé.
- La prise de courant est de mauvaise qualité.
- Le téléviseur est endommagé après avoir subi une chute, un impact ou la projection d'un objet.
- Un objet liquide ou solide a pénétré à l'intérieur des ouvertures du boîtier.

Précautions

Regarder la télévision

- Regarder la télévision dans une pièce modérément éclairée ou peu éclairée ou pendant une période prolongée soumet vos yeux à un effort.
- Si vous utilisez un casque, réglez le volume de façon à éviter un niveau sonore excessif qui pourrait altérer votre capacité auditive.

Ecran LCD

- Bien que l'écran LCD soit fabriqué avec une technologie de haute précision et soit doté d'une définition de pixels effectifs de 99,99 % ou supérieure, il est possible que quelques points noirs ou points lumineux (rouges, bleus ou verts) apparaissent constamment sur l'écran. Ce phénomène est inhérent à la structure de l'écran LCD et n'indique pas un dysfonctionnement.
- N'appuyez pas sur le filtre avant, ne l'éraflez pas et ne placez pas d'objets sur ce téléviseur. L'image pourrait être instable ou l'écran LCD être endommagé.
- Si ce téléviseur est utilisé dans un environnement froid, l'image peut apparaître sale ou sombre. Ce n'est pas le signe d'un dysfonctionnement. Ce phénomène disparaît au fur et à mesure que la température augmente.
- Une image rémanente peut apparaître lorsque des images fixes sont affichées en continu. Elle peut disparaître au bout d'un certain temps.
- L'écran et le boîtier se réchauffent lorsque le téléviseur est en cours d'utilisation. Ceci n'a rien d'anormal.
- L'écran LCD contient une petite quantité de cristaux liquides et de mercure. Les tubes fluorescents utilisés dans ce téléviseur contiennent également du mercure. Respectez les réglementations locales en vigueur concernant la mise au rebut de cet équipement.

Traitement et nettoyage du boîtier et de la surface de l'écran du téléviseur

Assurez-vous que le cordon d'alimentation secteur relié au téléviseur est débranché de la prise de courant avant d'entreprendre toute opération de nettoyage.

Pour éviter toute dégradation du matériau ou du revêtement de l'écran, respectez les précautions suivantes.

- Pour ôter la poussière du boîtier ou de la surface de l'écran, frottez délicatement avec un linge doux. En cas de saleté tenace, frottez avec un linge doux légèrement imprégné d'une solution à base de détergent doux dilué.
- N'utilisez jamais aucune éponge abrasive, produit de nettoyage alcalin/acide, poudre à récurer ou solvant volatil, qu'il s'agisse d'alcool, d'essence, de diluant ou d'insecticide. L'utilisation de ces produits ou tout contact prolongé avec des matériaux en caoutchouc ou en vinyle peut endommager la surface de l'écran et le matériau du boîtier.
- Si l'angle du téléviseur doit être réglé, déplacez lentement ce dernier pour éviter qu'il ne se désolidarise et tombe de son pied.

Appareils optionnels

Eloigner le téléviseur de tout appareil ou équipement optionnel émettant des rayonnements électromagnétiques. Sinon, l'image pourrait être déformée et/ou un bruit être provoqué.

Présentation de la télécommande

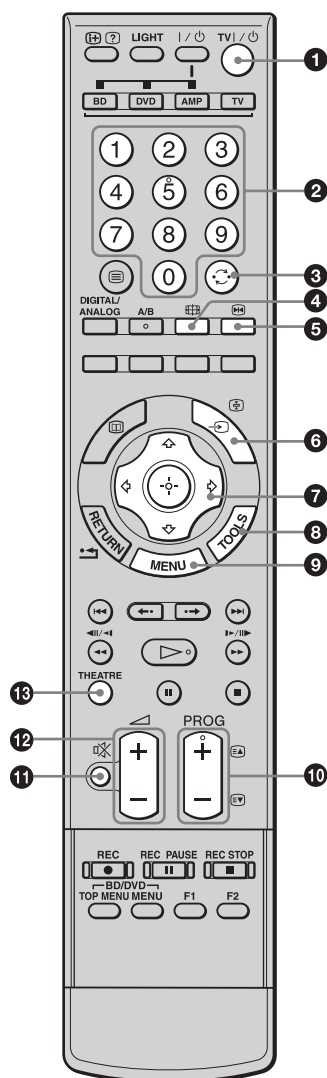

- 1 TV I/⏻ — Veille du téléviseur**
 Allume et éteint le téléviseur à partir du mode de veille.
- 2 Touches numériques**
 - En mode TV : sélectionne les chaînes. Pour les numéros de chaînes 10 et supérieurs, entrez les deuxième et troisième chiffres rapidement.
 - En mode Télétex : entre le numéro de la page afin de la sélectionner.
- 3 ↶ — Chaîne précédente**
 Permet de revenir à la chaîne précédemment sélectionnée (pendant plus de cinq secondes).
- 4 📺 — Mode d'écran (page 16)**
- 5 ⏸ — Pause sur image (page 15)**
 Permet de figer l'image.
- 6 ↵/☑ — Sélecteur d'entrée / Maintien du texte**
 - En mode TV (page 23) : sélectionne la source d'entrée à partir de l'appareil raccordé aux prises du téléviseur.
 - En mode Télétex (page 16) : maintient l'affichage de la page en cours.
- 7 ↑/↓/←/→/+ (page 15, 28)**
- 8 🛠️ (page 16, 23)**
 Permet d'accéder à diverses options de visualisation et de modifier/effectuer des réglages en fonction de la source et du format d'écran.
- 9 ☰ (page 28)**
- 10 ⏮ +/-/⏭/⏮/⏭**
 - En mode TV (page 15) : sélectionne la chaîne suivante (+) ou précédente (-).
 - En mode Télétex (page 16) : sélectionne la page suivante (⏭) ou précédente (⏮).
- 11 🔇 — Silencieux (page 15, 23)**
- 12 🔊 +/- — Volume (page 23)**
- 13 🎭 THEATRE**
 Permet d'activer ou de désactiver le mode THEATRE. Lorsque le mode THEATRE est activé, la sortie audio (si le téléviseur est raccordé à une chaîne audio au moyen d'un câble HDMI) et la qualité d'image optimales pour les films sont réglées automatiquement.

💡
Si vous éteignez le téléviseur, le mode THEATRE est aussi désactivé.

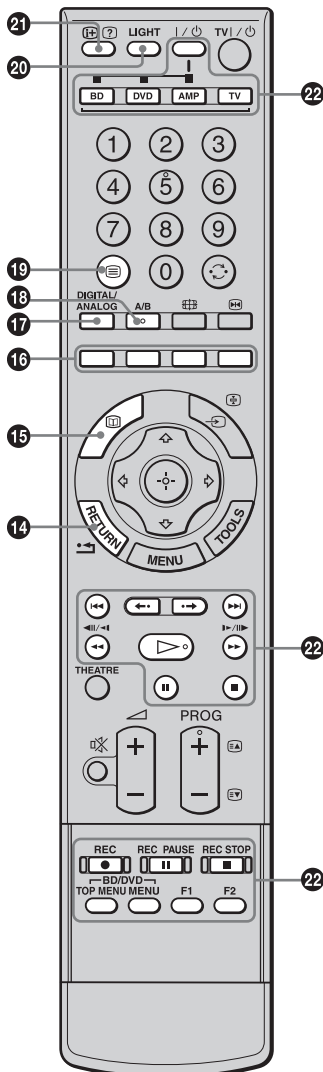

14 RETURN / ↶

Permet de revenir à l'écran précédent d'un menu affiché.

15 — **EPG (Digital Electronic Programme Guide — guide électronique numérique de programmes) (page 18)**

16 **Touches de couleur (page 16, 18, 20)**

17 **DIGITAL/ANALOG — Mode TV (page 15)**

18 **A/B — Choix Son (page 32)**

19 — **Télétexte (page 16)**

20 **LIGHT**

Fait s'éclairer les touches de la télécommande de sorte que vous pouvez les voir facilement même si la pièce est sombre.

21 — **Infos / Affichage du texte**

- En mode numérique : affiche de brefs détails sur le programme actuellement regardé.
- En mode analogique : affiche des informations telles que le numéro de la chaîne actuelle et le format d'écran.
- En mode Télétexte (page 16) : affiche les informations masquées (par exemple jeu-questionnaire).

22 **Touches pour utiliser un appareil optionnel**

Voir page 24.



Les touches numéro 5, , PROG + et A/B sont munies de points tactiles. Ils vous serviront de références lors de l'utilisation du téléviseur.

Présentation des touches et témoins du téléviseur

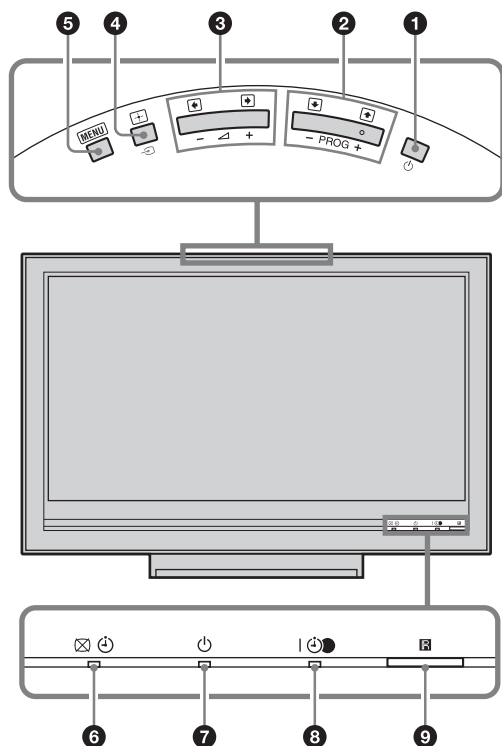

1 — Alimentation

Met le téléviseur sous ou hors tension.



Pour mettre le téléviseur totalement hors tension, débranchez-le de la prise secteur.

2 — PROG +/- /

- En mode TV : sélectionne la chaîne suivante (+) ou précédente (-).
- Dans le menu du téléviseur : parcourt les options vers le haut () ou vers le bas ()

3 — +/- /

- En mode TV : augmente (+) ou diminue (-) le volume.
- Dans le menu du téléviseur : parcourt les options vers la droite () ou vers la gauche ()

4 — Sélecteur d'entrée / OK

- En mode TV (page 23) : sélectionne la source d'entrée à partir de l'appareil raccordé aux prises du téléviseur.
- Dans le menu du téléviseur : sélectionne le menu ou l'option et confirme le réglage.

5 (page 28)

6 — Témoin Image Off / Minuterie

- S'allume en vert lorsque l'image est coupée (page 40).
- S'allume en orange lorsque la minuterie est activée (page 39).

7 — Témoin Veille

S'allume en rouge lorsque le téléviseur est en mode de veille.

8 — Témoin Alimentation / Programme enregistrement minuterie

- S'allume en vert lorsque le téléviseur est sous tension.
- S'allume en orange lorsque l'enregistrement par minuterie est activé (page 18).
- S'allume en rouge pendant un enregistrement par minuterie.

9 — Capteur de télécommande / Capteur de lumière (page 40)



- Reçoit les signaux IR de la télécommande.
- Ne placez rien sur le capteur car cela peut affecter son fonctionnement.

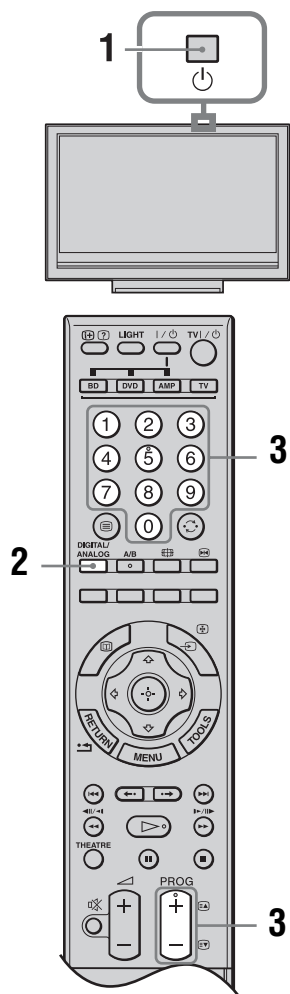

Assurez-vous que le téléviseur est complètement hors tension avant de débrancher le cordon d'alimentation secteur. Un débranchement du cordon d'alimentation secteur alors que le téléviseur est sous tension peut faire que le témoin reste allumé ou provoquer un dysfonctionnement du téléviseur.

Regarder la télévision











- 1** Appuyez sur  sur le bord supérieur du téléviseur pour le mettre sous tension. Lorsque le téléviseur est en mode de veille (le témoin  (veille) sur le panneau avant du téléviseur est rouge), appuyez sur TV  de la télécommande pour allumer le téléviseur.
- 2** Appuyez sur DIGITAL/ANALOG pour passer entre les modes numérique et analogique.
Les chaînes disponibles diffèrent selon le mode.







- 3** Appuyez sur les touches numériques ou sur PROG +/- pour sélectionner une chaîne de télévision.
Pour sélectionner des numéros de chaînes 10 et supérieurs à l'aide des touches numériques, entrez les deuxième et troisième chiffres rapidement. Pour sélectionner une chaîne numérique au moyen du guide EPG (Digital Electronic Programme Guide – guide électronique numérique de programmes), voir page 18.

En mode numérique

Un panneau d'informations apparaît brièvement. Les icônes suivantes peuvent être affichées sur le panneau.

-  : Service HD
-  : Service radio
-  : Service crypté/abonnement
-  : Sous-titres disponibles
-  : Sous-titres disponibles pour les malentendants
-  : Langues audio multiples disponibles
-  : Age minimum recommandé pour le programme actuel (de 4 à 18 ans)
-  : Verrouillage parental
-  (en rouge) :
Le programme actuel est en cours d'enregistrement

Opérations supplémentaires

Pour	Appuyez sur
Figurer l'image (Pause sur image)	 . Appuyez de nouveau pour revenir au mode TV normal.  . Cette fonction n'est pas disponible pour une source d'entrée PC (ordinateur).
Accéder à la table d'index des chaînes (uniquement en mode analogique)	 . Pour sélectionner une chaîne numérique, appuyez sur  , puis sur  .
Accéder à la liste de favoris numériques (uniquement en mode numérique)	 . Pour plus de détails, voir page 20.
Couper le son	 . Appuyez de nouveau pour restaurer le son.

Pour	Appuyez sur
Allumer le téléviseur sans son depuis le mode de veille	⏻.

Pour accéder au Télétexte

Appuyez sur . Chaque fois que vous appuyez sur , l'écran défile en boucle dans l'ordre suivant : Texte et image du téléviseur → Texte → Pas de texte (quitter le service Télétexte)

Pour sélectionner une page, appuyez sur les touches numériques ou sur /.

Pour maintenir l'affichage d'une page, appuyez sur /.

Pour afficher les informations masquées, appuyez sur /?.



- Vous pouvez aussi sauter directement à une page en sélectionnant le numéro de page affiché sur l'écran. Appuyez sur et / pour sélectionner le numéro de page, puis appuyez sur .
- Lorsque quatre éléments de couleur s'affichent au bas de la page de Télétexte, le service Fastext est disponible. Fastext vous permet d'accéder rapidement et aisément à des pages. Appuyez sur la touche de couleur correspondante pour accéder à la page indiquée.

Pour changer manuellement le format d'écran en fonction de l'émission

Appuyez plusieurs fois sur pour sélectionner le format d'écran désiré.

Large+*

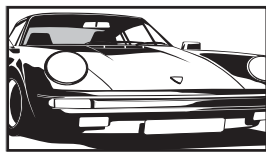

Affiche les émissions au format 4:3 conventionnel avec une imitation du format 16:9. L'image 4:3 est étirée afin de remplir l'écran.

4:3

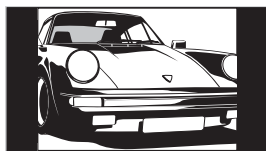

Affiche les émissions au format 4:3 conventionnel (pas au format 16:9) dans les proportions correctes.

Plein

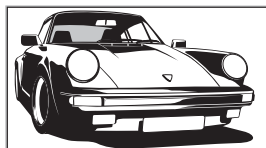

Affiche les émissions au format 16:9 dans les proportions correctes.

Zoom*

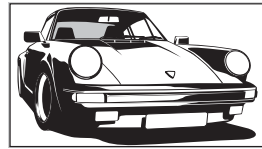

Affiche les émissions cinémascopiques (au format Letter Box) dans les proportions correctes.

14:9*

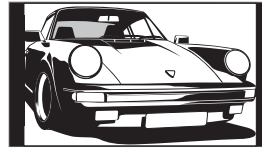

Affiche les émissions au format 14:9 dans les proportions correctes. Par conséquent, des zones de bordure noires sont visibles à l'écran.

* Des parties de l'image peuvent être coupées en haut et en bas.



Il se peut que certains caractères et/ou lettres en haut et en bas de l'image ne soient pas visibles en mode « Large+ ». Dans ce cas, vous pouvez sélectionner « Amplitude verticale » au moyen du menu « Commande écran » et ajuster la taille verticale pour qu'ils soient visibles.



- Lorsque « Auto 16:9 » est réglé sur « Oui », le téléviseur sélectionne automatiquement le mode le mieux adapté à l'émission (page 33).
- Vous pouvez régler la position de l'image lors de la sélection de « Large+ » (50Hz), « Zoom » ou « 14:9 ». Appuyez sur / pour la déplacer vers le haut ou vers le bas (par exemple pour lire les sous-titres).
- Sélectionnez « Large+ » ou « Zoom » afin de régler pour des images sources 720p, 1080i ou 1080p avec les parties bords coupées.

Utilisation du menu Tools

Appuyez sur TOOLS pour afficher les options suivantes lorsque vous regardez une émission de télévision.

Options	Description
Fermer	Ferme le menu Tools.
Mode de l'image	Voir page 29.
Mode son	Voir page 31.
Haut-parleur	Voir page 38.
PAP	Voir page 23.
Langue audio (en mode numérique uniquement)	Voir page 46.
Réglage sous-titre (en mode numérique uniquement)	Voir page 46.
Favoris numériques (en mode numérique uniquement)	Voir page 20.
Volume	Voir page 38.

Options	Description
Arrêt tempo	Voir page 39.
Eco d'énergie	Voir page 40.
Réglage horloge auto (en mode analogique uniquement)	Vous permet de passer en mode numérique et d'obtenir l'heure.
Info système (en mode numérique uniquement)	Affiche l'écran d'informations de système.































Utilisation du guide électronique numérique de programmes (EPG) DV3*





























- 1 En mode numérique, appuyez sur .
- 2 Effectuez l'opération souhaitée comme indiqué dans le tableau suivant ou affiché sur l'écran.

Guide électronique numérique de programmes (EPG)

* Il est possible que cette fonction ne soit pas disponible dans certains pays/régions.

Pour	Faites ceci
Regarder un programme	Appuyez sur  /  /  /  pour sélectionner le programme, puis appuyez sur  .
Désactiver le guide EPG	Appuyez sur  .
Classer les informations de programmes par catégorie – Liste de catégories	<ol style="list-style-type: none"> 1 Appuyez sur la touche bleue. 2 Appuyez sur / pour sélectionner une catégorie, puis appuyez sur . <p>Les catégories disponibles comprennent :</p> <p>« Toutes catég. », « Radio » : contient toutes les chaînes disponibles. Autre nom de catégorie (« Informations » par exemple) : contient tous les programmes correspondant à la catégorie sélectionnée.</p>
Régler un programme à enregistrer – Enregistrement Prog.	<ol style="list-style-type: none"> 1 Appuyez sur /// pour sélectionner le programme que vous souhaitez enregistrer, puis appuyez sur . 2 Appuyez sur / pour sélectionner « Enregistrement Prog. ». 3 Appuyez sur  pour régler les minuteries du téléviseur et de votre magnétoscope. <p>Un symbole  rouge apparaît à côté des informations de ce programme. Le témoin  sur le panneau avant du téléviseur s'allume en orange.</p> <p></p> <p>Il est possible d'utiliser la procédure ci-dessus même si le programme à enregistrer a déjà commencé.</p>
Régler un programme pour qu'il s'affiche automatiquement à l'écran lorsqu'il commence – Rappel	<ol style="list-style-type: none"> 1 Appuyez sur /// pour sélectionner le programme futur que vous souhaitez afficher, puis appuyez sur . 2 Appuyez sur / pour sélectionner « Rappel », puis appuyez sur . <p>Un symbole  apparaît à côté des informations de ce programme. Le témoin  sur le panneau avant du téléviseur s'allume en orange.</p> <p></p> <p>Si vous mettez le téléviseur en mode de veille, il s'allumera automatiquement lorsque le programme est sur le point de commencer.</p>

Pour	Faites ceci
Régler l'heure et la date du programme que vous souhaitez enregistrer – Prog manuelle	<ol style="list-style-type: none"> 1 Appuyez sur / . 2 Appuyez sur /  pour sélectionner « Prog manuelle », puis appuyez sur . 3 Appuyez sur /  pour sélectionner la date, puis appuyez sur . 4 Réglez les heures de début et de fin de la même manière qu'à l'étape 3. 5 Appuyez sur /  pour sélectionner le programme, puis appuyez sur . 6 Appuyez sur  pour régler les minuteries du téléviseur et de votre magnétoscope. Le témoin  sur le panneau avant du téléviseur s'allume en orange.
Annuler un enregistrement/rappel – Liste des program.	<ol style="list-style-type: none"> 1 Appuyez sur / . 2 Appuyez sur /  pour sélectionner « Liste des program. », puis appuyez sur . 3 Appuyez sur /  pour sélectionner le programme que vous souhaitez annuler, puis appuyez sur . 4 Appuyez sur /  pour sélectionner « Supprimer la program. », puis appuyez sur . Un affichage apparaît pour confirmer que vous souhaitez annuler le programme. 5 Appuyez sur /  pour sélectionner « Oui », puis appuyez sur  pour confirmer.



- Vous pouvez régler un enregistrement par minuterie du magnétoscope sur le téléviseur uniquement pour les magnétoscopes compatibles SmartLink. Si votre magnétoscope n'est pas compatible SmartLink, un message s'affiche pour vous rappeler de régler la minuterie de votre magnétoscope.
- Une fois que l'enregistrement a commencé, vous pouvez mettre le téléviseur en mode de veille, mais ne le mettez pas complètement hors tension ou l'enregistrement sera annulé.
- Si une restriction d'âge pour les programmes a été sélectionnée, un message demandant le code numéro d'identification personnel s'affiche sur l'écran. Pour plus de détails, reportez-vous à la section « Verrouillage parental » à la page 46.

Utilisation de la liste de favoris numériques DV3*

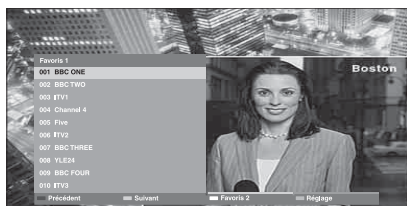

Liste de favoris numériques

La fonction liste de favoris vous permet de spécifier jusqu'à quatre listes de vos programmes favoris.

- 1 Appuyez sur MENU.
- 2 Appuyez sur \uparrow/\downarrow pour sélectionner « Favoris numériques », puis appuyez sur \oplus .
- 3 Effectuez l'opération souhaitée comme indiqué dans le tableau suivant ou affiché sur l'écran.









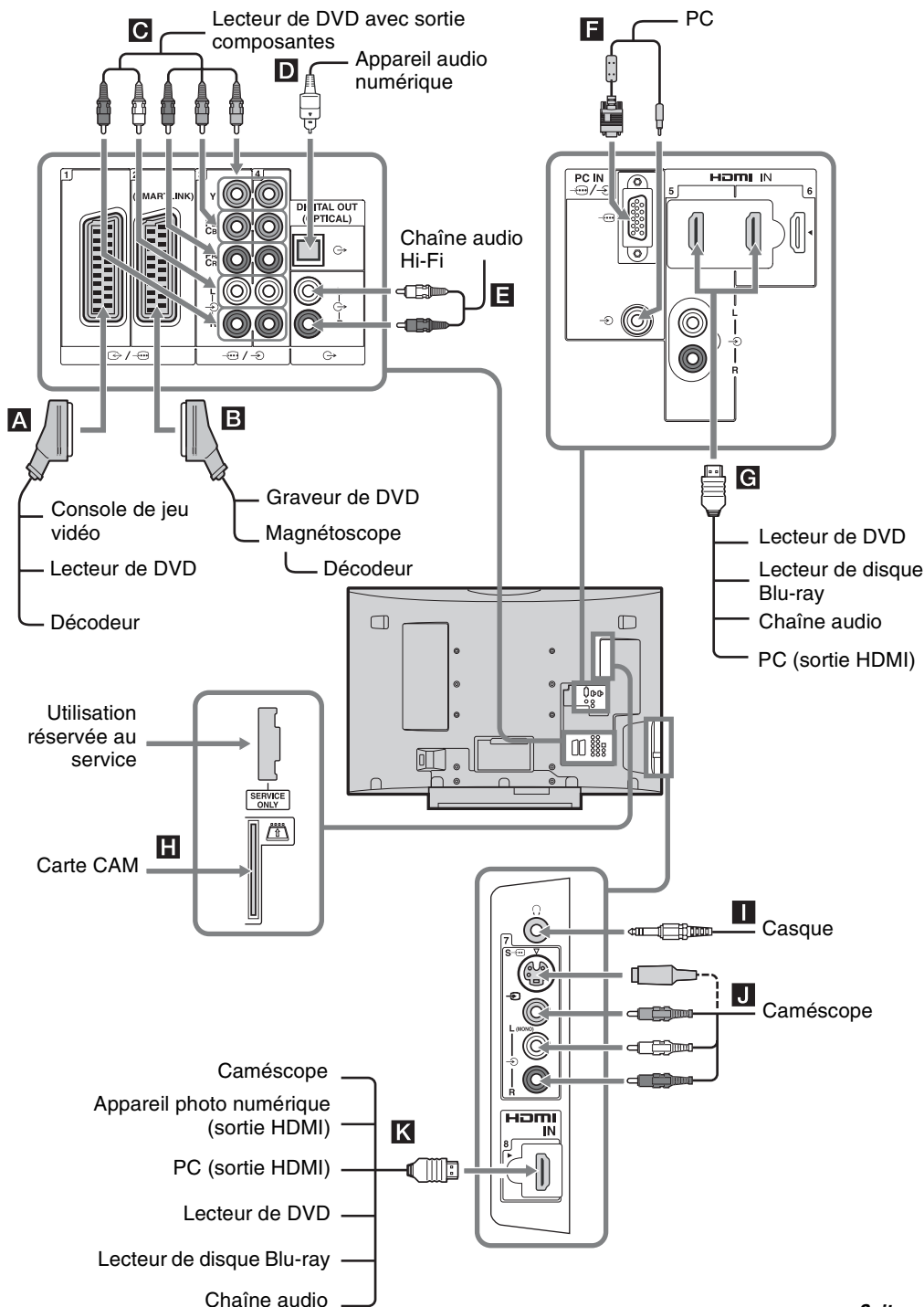



















* Il est possible que cette fonction ne soit pas disponible dans certains pays/régions.

Pour	Faites ceci
Créer votre liste de favoris pour la première fois	<ol style="list-style-type: none">1 Appuyez sur \oplus pour sélectionner « Oui ».2 Appuyez sur la touche jaune pour sélectionner la liste de favoris.3 Appuyez sur \uparrow/\downarrow pour sélectionner la chaîne que vous souhaitez ajouter, puis appuyez sur \oplus. Les chaînes qui sont mémorisées dans la liste de favoris sont indiquées par un symbole ♥.
Regarder une chaîne	<ol style="list-style-type: none">1 Appuyez sur la touche jaune pour naviguer dans vos listes de favoris.2 Appuyez sur \oplus pendant la sélection d'une chaîne.
Désactiver la liste de favoris	Appuyez sur RETURN.
Ajouter ou supprimer des chaînes dans la liste de favoris actuellement éditée	<ol style="list-style-type: none">1 Appuyez sur la touche bleue.2 Appuyez sur la touche jaune pour sélectionner la liste de favoris que vous voulez éditer.3 Appuyez sur \uparrow/\downarrow pour sélectionner le canal que vous souhaitez ajouter ou supprimer, puis appuyez sur \oplus.
Supprimer toutes les chaînes de la liste de favoris actuelle	<ol style="list-style-type: none">1 Appuyez sur la touche bleue.2 Appuyez sur la touche jaune pour sélectionner la liste de favoris que vous voulez éditer.3 Appuyez sur la touche bleue.4 Appuyez sur \leftarrow/\rightarrow pour sélectionner « Oui », puis appuyez sur \oplus pour confirmer.

Raccordement d'un appareil optionnel

Vous pouvez raccorder une large gamme d'appareils optionnels à votre téléviseur.



Raccordement à	Symbole d'entrée sur l'écran	Description
A 	 AV1 ou  AV1	Lorsque vous raccordez le décodeur, le signal crypté du tuner du téléviseur est transmis au décodeur, puis le signal décrypté est reproduit par le décodeur.
B 	 AV2 ou  AV2	SmartLink établit une liaison directe entre le téléviseur et un magnétoscope/graveur de DVD.
C  /  3 ou  /  4	 AV3 ou  AV4	
D DIGITAL OUT (OPTICAL)		Utilisez le câble audio optique.
E 		Vous pouvez écouter le son du téléviseur avec une chaîne audio Hi-Fi.
F PC IN 	PC	Il est recommandé d'utiliser le câble d'ordinateur avec ferrites fourni.
G HDMI IN 5 ou 6 K HDMI IN 8	 AV5,  AV6 ou  AV8	<p>Les signaux vidéo et audio numériques proviennent de l'appareil.</p> <p>En outre, lorsqu'un appareil compatible contrôle HDMI est raccordé, la communication avec l'appareil raccordé est prise en charge. Reportez-vous à la page 40 pour établir cette communication.</p> <p>Si l'appareil comporte une prise DVI, raccordez la prise DVI à la prise HDMI IN 5 par une interface adaptateur DVI - HDMI (non fournie) et raccordez les prises de sortie audio de l'appareil aux prises d'entrée audio HDMI IN 5.</p> <p></p> <ul style="list-style-type: none"> • Les prises HDMI ne prennent en charge que les entrées vidéo suivantes : 480i, 480p, 576i, 576p, 720p, 1080i, 1080p et 1080/24p. Pour les entrées vidéo PC, voir page 49. • Assurez-vous d'utiliser seulement un câble HDMI qui porte le logo HDMI. • Lors du raccordement d'une chaîne audio compatible contrôle HDMI, veillez à la raccorder également à la prise DIGITAL OUT (OPTICAL).
H  CAM (Conditional Access Module – module d'accès conditionnel)		<p>Pour utiliser des services de télévision payante. Reportez-vous au mode d'emploi accompagnant votre module CAM pour plus de détails.</p> <p>Pour utiliser le module CAM, retirez la carte « factice » de la fente CAM. Mettez le téléviseur hors tension avant d'insérer votre module CAM dans la fente CAM. Lorsque vous n'utilisez pas le mode CAM, nous vous recommandons d'introduire la carte « factice » et de la laisser dans la fente CAM.</p> <p></p> <p>La fonction CAM n'est pas prise en charge dans certains pays/régions. Vérifiez auprès de votre distributeur agréé.</p>
I Casque		Vous pouvez écouter le son du téléviseur avec un casque.
J  7 ou  7, et  7	 AV7 ou  AV7	<p>Pour éviter un bruit d'image, ne raccordez pas le caméscope en même temps à la prise vidéo  7 et à la prise S-vidéo  7.</p> <p>Si vous raccordez un appareil mono, raccordez-le à la prise  7 L.</p>

Affichage d'images depuis l'appareil raccordé

Mettez l'appareil raccordé sous tension, puis effectuez l'une des opérations suivantes.

Pour les appareils raccordés aux prises Péritel à l'aide d'un câble Péritel 21 broches complètement câblé (page 21)

Lancez la lecture sur l'appareil raccordé. L'image de l'appareil raccordé apparaît à l'écran.

Pour un magnétoscope à réglage automatique (page 7)

En mode analogique, appuyez sur PROG +/- ou sur les touches numériques pour sélectionner le canal vidéo.

Pour tout autre appareil raccordé (page 21)

Appuyez sur \ominus/\oplus pour afficher la liste des appareils raccordés. Appuyez sur \uparrow/\downarrow pour sélectionner la source d'entrée de votre choix, puis appuyez sur \oplus . (L'élément en surbrillance est sélectionné si 2 secondes s'écoulent sans aucune opération après avoir appuyé sur \uparrow/\downarrow .)

Lorsque la source d'entrée est réglée sur « Saut » dans le menu « Présél. audio/vidéo » du menu « Réglage » (page 39), cette entrée n'apparaît pas dans la liste.

Opérations supplémentaires

Pour	Faites ceci
Revenir au mode TV normal	Appuyez sur DIGITAL/ANALOG.
Accéder à la table d'index des signaux d'entrée (sauf en mode analogique)	Appuyez sur \oplus pour accéder à la table d'index des signaux d'entrée. Pour sélectionner une source d'entrée, appuyez sur \uparrow/\downarrow , puis appuyez sur \oplus .
Modifier le volume de la chaîne audio compatible contrôle HDMI raccordée	Appuyez sur \triangleleft +/-.
Couper le son de la chaîne audio compatible contrôle HDMI raccordée	Appuyez sur $\text{m}\times$. Appuyez de nouveau pour restaurer le son.

Utilisation du menu Tools

Appuyez sur TOOLS pour afficher les options suivantes lors de la visualisation d'images de l'appareil raccordé.

Options	Description
Fermer	Ferme le menu Tools.
Mode de l'image	Voir page 29.
Mode son	Voir page 31.
Haut-parleur	Voir page 38.
PAP (sauf en mode d'entrée PC)	Voir page 23.
PIP (en mode d'entrée PC uniquement)	Voir page 24.
Réglage auto (en mode d'entrée PC uniquement)	Voir page 35.
Centrage horizontal (en mode d'entrée PC uniquement)	Voir page 35.
Q Volume	Voir page 38.
Arrêt tempo. (sauf en mode d'entrée PC)	Voir page 39.
Eco d'énergie	Voir page 40.
Réglage horloge auto	Vous permet de passer en mode numérique et d'obtenir l'heure.

Pour visualiser deux images simultanément – PAP (Picture and Picture) (image et image)

Vous pouvez visualiser deux images (entrée externe et émission de télévision) simultanément sur l'écran. Raccordez l'appareil optionnel (page 21) et vérifiez que les images de l'appareil apparaissent sur l'écran (page 23).



- Cette fonction n'est pas disponible pour une source d'entrée PC (ordinateur).
- Il n'est pas possible de changer la taille des images.

- 1 Appuyez sur TOOLS pour afficher le menu Tools.
- 2 Appuyez sur \uparrow/\downarrow pour sélectionner « PAP », puis appuyez sur \oplus .
L'image de l'appareil raccordé s'affiche sur la gauche et l'émission de télévision s'affiche sur la droite.

Suite

- 3** Appuyez sur les touches numériques ou sur PROG +/- pour sélectionner la chaîne de télévision.

Pour revenir au mode une seule image

Appuyez sur ⊕ ou RETURN.



Le son de l'image encadrée en vert est audible. Vous pouvez commuter l'image audible en appuyant sur ⇄.

Pour visualiser deux images simultanément – PIP (Picture in Picture) (image dans image)

Vous pouvez visualiser simultanément deux images (entrée PC et programme télévisé) sur l'écran. Raccordez un ordinateur (page 21) et vérifiez que les images de l'ordinateur apparaissent sur l'écran.

- 1** Appuyez sur TOOLS pour afficher le menu Tools.
- 2** Appuyez sur ⇄/⇅ pour sélectionner « PIP », puis appuyez sur ⊕.
L'image de l'ordinateur raccordé est affichée en pleine taille et le programme télévisé est affiché dans le coin droit.
Vous pouvez utiliser ⇄/⇅/⇄/⇅ pour déplacer la position de l'écran du programme télévisé.
- 3** Appuyez sur les touches numériques ou sur PROG +/- pour sélectionner la chaîne de télévision.

Pour revenir au mode une seule image

Appuyez sur RETURN.



Il est possible de commuter l'image audible en sélectionnant « Son TV/Son PC » dans le menu Tools.

Utilisation de la télécommande

Touches pour utiliser un appareil optionnel



- 1** I/⏻
Met sous ou hors tension l'appareil optionnel sélectionné par les touches de fonctions.
- 2** **Touches de fonctions**
Permettent de commander les appareils correspondants. Pour plus de détails, reportez-vous à la section « Programmation de la télécommande » à la page 25.
- 3** **Touches de commande BD/DVD**
 - ◀◀ : Relit le programme en cours depuis la marque de chapitre précédente (le cas échéant).
 - ▶▶ : Avance jusqu'à la marque de chapitre suivante (le cas échéant).
 - ◀• : Relit le programme en cours pendant une durée pré-réglée.
 - •▶ : Avance pendant une durée pré-réglée.

- ◀◀ : Lit un programme en mode retour rapide.
- ▶▶ : Lit un programme en mode avance rapide.
- ▷ : Lit un programme à la vitesse normale.
- || : Met la lecture en pause.
- ■ : Arrête la lecture.

4 Touches d'enregistrement DVD

- ● REC : Démarre l'enregistrement.
- || REC PAUSE : Met l'enregistrement en pause.
- ■ REC STOP : Arrête l'enregistrement.

5 F1/F2

- Sélectionne un disque lors de l'utilisation d'un changeur de DVD.
- Sélectionne une fonction lors de l'utilisation d'un appareil combiné (Lecteur BD/DVD par exemple).

Pour plus de détails, reportez-vous au mode d'emploi fourni avec le changeur de DVD ou l'appareil combiné.

6 BD/DVD MENU

Affiche le menu du disque DVD. Pour plus de détails, reportez-vous au mode d'emploi fourni avec l'appareil raccordé.

7 BD/DVD TOP MENU

Affiche le menu supérieur du disque DVD. Pour plus de détails, reportez-vous au mode d'emploi fourni avec l'appareil raccordé.



La touche ▷ comporte un point tactile. Utilisez ce point tactile comme référence lors de la commande d'un autre appareil.

Programmation de la télécommande

Cette télécommande est pré-réglée pour commander les téléviseurs Sony, la plupart des lecteurs BD, DVD et amplificateurs (Home Theatre, etc.) Sony. Pour commander des lecteurs BD et DVD d'autres fabricants (et certains modèles de lecteurs BD, DVD et amplificateurs Sony), procédez comme suit pour programmer la télécommande.



Avant de commencer, recherchez le code à trois chiffres pour votre marque de lecteur BD, DVD ou amplificateur dans les « Codes des fabricants » à la page 26.

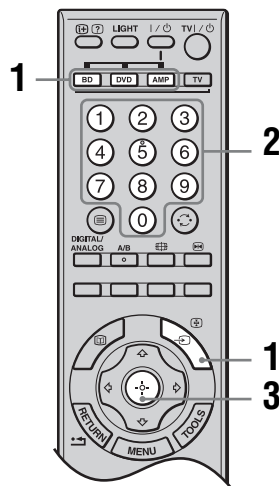

- 1 Appuyez continuellement sur la touche de fonction BD, DVD ou AMP de la télécommande que vous voulez programmer, puis appuyez sur →/⊕, tout en maintenant la touche de fonction enfoncée.

La touche de fonction sélectionnée (BD, DVD ou AMP) clignote.

- 2 Appuyez sur les touches numériques pour introduire le numéro de code du fabricant à trois chiffres lorsque la touche clignote. Si le code n'est pas entré en moins de 10 secondes, vous devez effectuer à nouveau l'étape 1.

- 3 Appuyez sur ⊕.

Lorsque la programmation est correcte, la touche de fonction sélectionnée clignote deux fois. Sinon, elle clignote cinq fois.

- 4 Mettez votre appareil sous tension et vérifiez que les principales fonctions suivantes sont opérantes.

▷ (lecture), ■ (arrêt), ◀◀ (rembobinage), ▶▶ (avance rapide), sélection de canal pour lecteurs BD et DVD, TOP MENU/MENU et ↕/↔/↔/↔ seulement pour DVD.

Si votre appareil ne fonctionne pas ou si certaines des fonctions sont inopérantes

Entrez le code correct ou essayez le code suivant indiqué pour la marque. Il est toutefois possible que tous les modèles de chaque marque ne soient pas couverts.

Pour revenir au fonctionnement normal du téléviseur

Appuyez sur la touche de mode TV.

Codes des fabricants

Liste de marques de DVD

Lecteur de DVD

Marque	Code
SONY	001, 029, 030, 036 – 044, 053 – 055
AIWA	021
AKAI	032
DENON	018, 027, 020, 002
GRUNDIG	009, 028, 023, 024, 016, 003
HITACHI	025, 026, 015, 004, 035
JVC	006, 017
KENWOOD	008
LG	015, 014, 034
LOEWE	009, 028, 023, 024, 016, 003
MATSUI	013, 016
ONKYO	022, 033
PANASONIC	018, 027, 020, 002, 045 – 047
PHILIPS	009, 028, 023, 024, 016, 003, 031
PIONEER	004, 050, 051, 052
SAMSUNG	011, 014
SANYO	007
SHARP	019, 027
THOMSON	012
TOSHIBA	003, 048, 049
YAMAHA	018, 027, 020, 002

Lecteur BD (Disque Blu-Ray)

Marque	Code
SONY	101 – 103

Lecteur DVD/magnéscope

Marque	Code
SONY	251

Graveur de DVD

Marque	Code
SONY	201 – 203

Liste de marques de magnétoscopes

Marque	Code
SONY	301 – 310, 362
AIWA	325, 331, 351
AKAI	326, 329, 330
DAEWOO	342, 343
GRUNDIG	358, 355, 360, 361, 320, 351, 366
HITACHI	327, 333, 334
JVC	314, 315, 322, 344, 352 – 354, 348, 349
LG	332, 338
LOEWE	358, 355, 360, 361, 320, 351
MATSUI	356, 357
ORION	328
PANASONIC	321, 323
PHILIPS	311 – 313, 316 – 318, 358, 359, 363, 364
SAMSUNG	339 – 341, 345
SANYO	335, 336
SHARP	324
THOMSON	319, 350, 365
TOSHIBA	337

Liste de marques de systèmes Sony AUX

Système Home Theatre DAV

Marque	Code
SONY (DAV)	401 – 404

Récepteur AV

Marque	Code
SONY	451 – 454

Récepteur terrestre numérique

Marque	Code
SONY	501 – 503

Utilisation du contrôle HDMI

La fonction de contrôle HDMI permet à des appareils de se contrôler au moyen de HDMI CEC (Consumer Electronics Control – Contrôle électronique grand public) spécifié par HDMI.

Vous pouvez raccorder des appareils compatibles contrôle HDMI Sony tels que téléviseurs, graveurs de DVD avec disque dur et chaînes audio (avec des câbles HDMI) afin qu'ils fonctionnent de manière intégrée.

Assurez-vous de raccorder et de régler correctement les appareils compatibles pour utiliser la fonction de contrôle HDMI.

Pour raccorder les appareils compatibles contrôle HDMI

Raccordez les appareils compatibles et le téléviseur avec un câble HDMI. Lors du raccordement d'une chaîne audio, veillez à raccorder, en plus du câble HDMI, la prise DIGITAL OUT (OPTICAL) du téléviseur et la chaîne audio au moyen d'un câble audio optique. Pour plus de détails, reportez-vous à la page 21.

Pour régler les paramètres de contrôle HDMI

Le contrôle HDMI doit être réglé à la fois sur le côté téléviseur et le côté appareil raccordé. Reportez-vous à la section « Réglage HDMI » à la page 40 pour les réglages côté téléviseur. Reportez-vous au mode d'emploi des appareils raccordés pour plus de détails sur les paramètres.

Fonctions de contrôle HDMI

- Met automatiquement l'appareil raccordé hors tension lorsque vous mettez le téléviseur hors tension.
- Met le téléviseur sous tension et bascule automatiquement l'entrée sur l'appareil raccordé lorsque celui-ci démarre la lecture.
- Si vous mettez sous tension une chaîne audio raccordée alors que le téléviseur est sous tension, la sortie de son bascule du haut-parleur du téléviseur à la chaîne audio.
- Règle le volume et coupe le son d'une chaîne audio raccordée.

Navigation au sein des menus

Les fonctions de menu vous permettent d'utiliser les diverses caractéristiques pratiques de ce téléviseur. Vous pouvez sélectionner facilement des chaînes ou des sources d'entrée et modifier les paramètres de votre téléviseur.

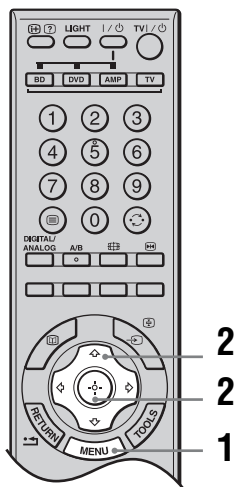

- 1 Appuyez sur MENU.
- 2 Appuyez sur \uparrow/\downarrow pour sélectionner une option, puis appuyez sur \oplus .
Pour quitter le menu, appuyez sur MENU.

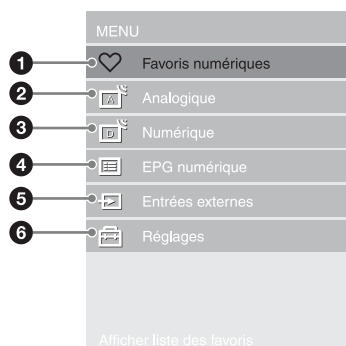

- 1 **Favoris numériques***
Affiche la liste de favoris (page 20).
- 2 **Analogique**
Fait revenir à la dernière chaîne analogique regardée.

3 Numérique*

Fait revenir à la dernière chaîne numérique regardée.

4 EPG numérique*

Affiche le guide électronique numérique de programmes (EPG) (page 18).

5 Entrées externes

Sélectionne l'appareil raccordé à votre téléviseur.

- Pour regarder l'entrée externe souhaitée, sélectionnez la source d'entrée, puis appuyez sur \oplus .
- Pour affecter une étiquette à une entrée externe, sélectionnez « Edition noms AV » (page 39).
- Pour sélectionner l'appareil compatible contrôle HDMI raccordé, sélectionnez « Sélection Périph. HDMI ».

6 Réglages

Affiche le menu « Réglages » où la plupart des réglages et ajustements avancés sont effectués.

1 Appuyez sur \uparrow/\downarrow pour sélectionner une icône du menu, puis appuyez sur \oplus .

2 Appuyez sur $\uparrow/\downarrow/\leftarrow/\rightarrow$ pour sélectionner une option ou régler un paramètre, puis appuyez sur \oplus .

Pour plus de détails sur les paramètres, reportez-vous aux pages 29 à 47.



Les options que vous pouvez régler varient selon la situation. Les options non disponibles sont grisées ou ne sont pas affichées.

* Il est possible que cette fonction ne soit pas disponible dans certains pays/régions.

Menu Image

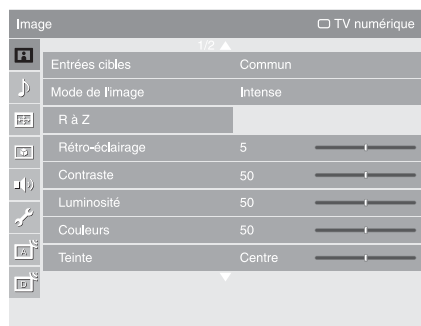

Vous pouvez sélectionner les options répertoriées ci-dessous dans le menu « Image ». Pour sélectionner des options dans « Réglages », reportez-vous à la section « Navigation au sein des menus » (page 28).

Entrées cibles

Pour l'entrée actuellement regardée, sélectionnez l'utilisation des paramètres communs ou le réglage indépendant de chaque élément.

« **Commun** » : Applique les paramètres communs dont les réglages sont partagés avec d'autres entrées pour lesquelles « Entrées cibles » est réglé sur « Commun ».

Nom de l'entrée actuelle (AV1 par exemple) : Vous permet de régler chaque option indépendamment pour l'entrée actuelle.



Réglez chaque entrée sur « Commun » si vous voulez que les mêmes paramètres s'appliquent à toutes les entrées.

Mode de l'image

Sélectionne le mode de l'image. Les options pour « Mode de l'image » peuvent être différentes selon le paramètre « Vidéo/Photo » (page 36).

« **Intense** » : pour un meilleur contraste et une meilleure netteté de l'image.

« **Standard** » : pour une image standard. Conseillé pour le divertissement à domicile.

« **Cinéma** » : pour le visionnement de films. Idéal pour les projections Home Cinema.

« **Photo** » : règle la qualité d'image optimale pour des photographies.

« **Expert** » : permet d'enregistrer vos propres paramètres préférés.

R à Z

Rétablit tous les paramètres « Image » sauf « Entrées cibles », « Mode de l'image » et « Réglages avancés » aux réglages par défaut.

Rétro-éclairage

Règle la luminosité du rétro-éclairage.

Contraste

Augmente ou réduit le contraste de l'image.

Luminosité

Eclaircit ou assombrit l'image.

Couleurs





Augmente ou réduit l'intensité des couleurs.

Teinte

Augmente ou réduit les tons verts et les tons rouges.



« Teinte » ne peut être réglé que pour un signal couleur NTSC (des cassettes en provenance des Etats-Unis, par exemple).

Temp. couleur	<p>Ajuste le ton blanc de l'image.</p> <p>« Froid » : donne aux couleurs blanches une teinte bleue.</p> <p>« Normal » : donne aux couleurs blanches une teinte neutre.</p> <p>« Chaud 1 »/« Chaud 2 » : donne aux couleurs blanches une teinte rouge. « Chaud 2 » donne une teinte plus rouge que « Chaud 1 ».</p> <p></p> <p>« Chaud 1 » et « Chaud 2 » ne sont pas disponibles lorsque « Mode de l'image » est réglé sur « Intense ».</p>
Netteté	<p>Rend l'image plus nette ou plus douce.</p>
Réduc.de bruit	<p>Réduit le bruit de l'image (image parasitée) dans un faible signal de diffusion.</p> <p>« Auto » : réduit automatiquement le bruit de l'image (seulement en mode TV analogique ou signaux composites).</p> <p>« Haut »/« Moyen »/« Bas » : modifient l'effet de la réduction du bruit.</p> <p>« Non » : désactive la fonction « Réduc.de bruit ».</p>
Réduct. bruit MPEG	<p>Réduit le bruit d'image en vidéo comprimée MPEG.</p>
Mode DRC	<p>Sélectionne une image haute résolution à densité 4x, pour les sources de haute qualité (lecteurs DVD, récepteurs numériques, par exemple).</p> <p>« Mode 1 » : recommandé pour les images animées.</p> <p>« Mode 2 » : recommandé pour les images fixes et le texte.</p> <p>« Non » : désactive la fonction « Mode DRC ».</p>
Palette DRC	<p>Personnalise le niveau de détails (« Réalité ») et de lissage (« Netteté ») pour chaque signal d'entrée. Vous pouvez, par exemple, créer un paramètre personnalisé pour l'image de votre entrée câble et en créer un autre pour les images de votre lecteur DVD.</p> <p>La « Palette DRC » apparaît. Appuyez sur /// pour ajuster la position du marqueur (●).</p> <p>Plus vous déplacez ● vers le haut le long de l'axe « Réalité », plus l'image devient détaillée. Plus vous déplacez ● vers la droite le long de l'axe « Netteté », plus l'image devient lisse.</p>
Réglages avancés	<p>Personnalise la fonction Image de manière plus détaillée. Si vous placez « Mode de l'image » sur « Intense », vous ne pouvez pas régler/changer ces paramètres.</p> <p>« R à Z » : rétablit tous les paramètres avancés aux réglages par défaut.</p> <p>« Correction du noir » : accentue les zones noires de l'image pour un contraste plus net.</p> <p>« Amélior. contraste avancé » : règle automatiquement « Rétro-éclairage » et « Contraste » sur les paramètres les mieux adaptés en fonction de la luminosité de l'écran. Ce paramètre est tout particulièrement efficace pour les scènes à images sombres. Il augmentera la distinction du contraste des images plus sombres.</p> <p>« Gamma » : règle l'équilibre entre les zones lumineuses et sombres de l'image.</p> <p>« Correction du blanc » : accentue les couleurs blanches.</p> <p>« Espace colorimétrique » : modifie la gamme de reproduction couleur. « Elargi » reproduit la couleur éclatante et « Standard » reproduit la couleur standard.</p> <p>« Couleur naturelle » : rend les couleurs plus éclatantes.</p> <p>« Balance des blancs » : ajuste la température couleur, couleur par couleur.</p> <p>« Amélioration des détails » : accentue les détails de l'image.</p> <p>« Amélioration des contours » : accentue les contours de l'image.</p>

Menu Son

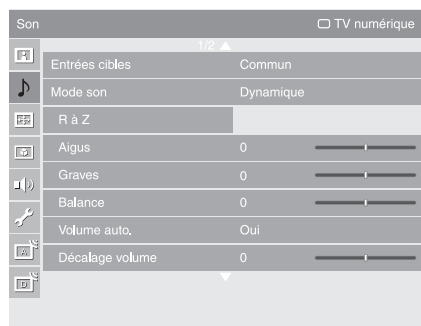

Vous pouvez sélectionner les options répertoriées ci-dessous dans le menu « Son ». Pour sélectionner des options dans « Réglages », reportez-vous à la section « Navigation au sein des menus » (page 28).

Entrées cibles

Pour l'entrée actuellement regardée, sélectionnez l'utilisation des paramètres communs ou le réglage indépendant de chaque élément.

« **Commun** » : Applique les paramètres communs dont les réglages sont partagés avec d'autres entrées pour lesquelles « Entrées cibles » est réglé sur « Commun ».

Nom de l'entrée actuelle (AV1 par exemple) : Vous permet de régler chaque option indépendamment pour l'entrée actuelle.



Réglez chaque entrée sur « Commun » si vous voulez que les mêmes paramètres s'appliquent à toutes les entrées.

Mode son

« **Dynamique** » : intensifie les graves et les aigus.

« **Standard** » : pour un son standard. Conseillé pour le divertissement à domicile.

« **Expert** » : réponse linéaire. Vous permet aussi d'enregistrer vos propres paramètres préférés.

R à Z

Rétablit tous les paramètres « Son » sauf « Entrées cibles », « Mode son » et « Choix Son » aux réglages par défaut.

Aigus

Règle les sons élevés.

Graves

Règle les sons bas.

Balance

Amplifie la balance des haut-parleurs gauche et droit.

Volume auto.

Maintient un niveau de volume constant, même si des écarts de niveau du volume se produisent (par exemple lorsque le volume des publicités est plus élevé que celui des programmes).

Décalage volume

Règle le niveau de volume de l'entrée actuelle par rapport aux autres entrées, lorsque « Entrées cibles » est réglé sur le nom d'entrée actuelle (AV1 par exemple).

Surround

« **S-FORCE Front Surround** » : Disponible pour le son surround de diffusion stéréo normale et de diffusion numérique 5.1ch, et l'entrée audio des appareils raccordés.

« **Non** » : Convertit et reproduit le son surround de diffusions 5.1ch et numériques en son stéréo normal (2ch). Reproduit le son original d'autres diffusions tel quel.

Contrôle de la voix

Règle la clarté des voix humaines. Par exemple, si la voix d'un présentateur de journal d'informations est indistincte, vous pouvez augmenter ce paramètre pour rendre la voix plus claire. Inversement, si vous regardez une émission de sport, vous pouvez réduire ce paramètre pour adoucir la voix du commentateur.

Renforcement du son

Donne plus d'impact au son en compensant les effets de phase des haut-parleurs.

Choix Son

Sélectionne le son du haut-parleur pour une diffusion en stéréo ou bilingue.

« **Stéréo** », « **Mono** » : pour une diffusion en stéréo.

« **A** »/« **B** »/« **Mono** » : pour une émission bilingue, sélectionnez « **A** » pour le canal son 1, « **B** » pour le canal son 2 ou « **Mono** » pour un canal mono éventuel.



Si vous sélectionnez un autre appareil raccordé au téléviseur, réglez l'option « Choix Son » sur « Stéréo », « A » ou « B ». Toutefois, lorsque l'appareil externe raccordé à la prise HDMI est sélectionné, ce paramètre est fixé à « Stéréo » (sauf lors de l'utilisation des prises d'entrée audio).

Menu Commande écran (sauf pour entrée PC)

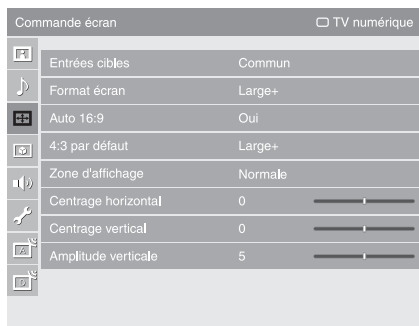

Vous pouvez sélectionner les options répertoriées ci-dessous dans le menu « Commande écran ». Pour sélectionner des options dans « Réglages », reportez-vous à la section « Navigation au sein des menus » (page 28).

Entrées cibles

Pour l'entrée actuellement regardée, sélectionnez l'utilisation des paramètres communs ou le réglage indépendant de chaque élément.

« **Commun** » : Applique les paramètres communs dont les réglages sont partagés avec d'autres entrées pour lesquelles « Entrées cibles » est réglé sur « Commun ».

Nom de l'entrée actuelle (AV1 par exemple) : Vous permet de régler chaque option indépendamment pour l'entrée actuelle.



Les rubriques sélectionnables sont « Format écran », « Zone d'affichage », « Centrage vertical » et « Amplitude verticale ».



Réglez chaque entrée sur « Commun » si vous voulez que les mêmes paramètres s'appliquent à toutes les entrées.

Format écran

Pour plus de détails sur le format d'écran, reportez-vous à la section « Pour changer manuellement le format d'écran en fonction de l'émission » à la page 16.

Auto 16:9

Modifie automatiquement le format d'écran en fonction du signal de diffusion. Pour conserver votre réglage, sélectionnez « Non ».

4:3 par défaut

Sélectionne le format d'écran par défaut à utiliser avec les diffusions 4:3.

« **Large+** » : affiche les émissions au format 4:3 conventionnel avec une imitation du format 16:9.

« **4:3** » : affiche les émissions au format 4:3 conventionnel dans les proportions correctes.

« **Non** » : maintient le paramètre « Format écran » actuel lors du changement de chaîne ou d'entrée.

Zone d'affichage

Règle la zone de l'écran affichant l'image.

« **Tous les pixels** » : affiche l'image pour les sources 1080i ou 1080p dans sa taille d'origine lorsque des parties de l'image sont coupées.

« **+1** » : affiche la zone d'image d'origine. Ce paramètre peut être sélectionné pour des signaux d'entrée vidéo HDMI sauf pour des signaux 1080i ou 1080p.

« **Normale** » : affiche la zone d'image recommandée.

« **-1** »/« **-2** » : agrandit l'image pour cacher ses bords.

Centrage horizontal

Règle la position horizontale de l'image.

Centrage vertical

Règle la position verticale de l'image lorsque « Format écran » est réglé sur « Large+ », « Zoom » ou « 14:9 ».

Amplitude verticale

Règle la taille verticale de l'image lorsque « Format écran » est réglé sur « Large+ ».

Menu Commande écran (pour entrée PC)

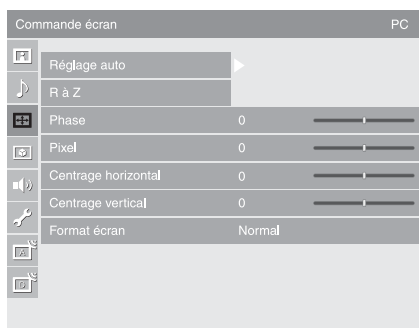

Lorsque vous sélectionnez l'entrée PC, vous pouvez sélectionner les options répertoriées ci-dessous dans le menu « Commande écran ». Pour sélectionner des options dans « Réglages », reportez-vous à la section « Navigation au sein des menus » (page 28).

Réglage auto

Règle automatiquement la position d'affichage, la phase et le pas de l'image lorsque le téléviseur reçoit un signal d'entrée depuis l'ordinateur raccordé.



Il est possible que « Réglage auto » ne fonctionne pas bien avec certains signaux d'entrée. Dans ce cas, réglez manuellement « Phase », « Pixel », « Centrage horizontal » et « Centrage vertical ».

R à Z

Rétablit les paramètres d'écran PC à leurs réglages par défaut.

Phase

Règle la phase lorsque l'écran scintille.

Pixel

Règle le pas lorsque l'image présente des rayures verticales indésirables.

Centrage horizontal

Règle la position horizontale de l'image.

Centrage vertical

Règle la position verticale de l'image.

Format écran

Sélectionne un format d'écran pour afficher l'entrée de votre ordinateur.

« **Normal** » : affiche l'image dans sa taille d'origine.

« **Etiré 1** » : agrandit l'image pour remplir la zone d'affichage verticale, en conservant le format d'image horizontal-vertical d'origine.

« **Etiré 2** » : agrandit l'image pour remplir la zone d'affichage.

Menu Réglages vidéo

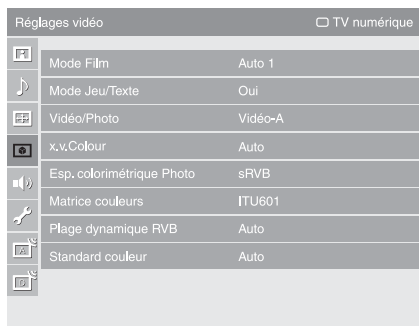

Vous pouvez sélectionner les options répertoriées ci-dessous dans le menu « Réglages vidéo ». Pour sélectionner des options dans « Réglages », reportez-vous à la section « Navigation au sein des menus » (page 28).

Mode Film

Fournit un mouvement d'image amélioré lors de la lecture d'images de DVD ou de magnétoscope prises sur un film, réduisant le flou et la granulation de l'image.

« **Auto 1** » : pour une image stable avec un minimum de bruit. Réglez sur « Auto 2 » si l'écran est partiellement dégradé.

« **Auto 2** » : sélectionnez ce paramètre pour une utilisation standard.

« **Non** » : désactive la fonction « Mode Film ».



Même si « Auto 1 » ou « Auto 2 » est sélectionné, « Mode Film » est automatiquement désactivé et une image animée n'est pas lue de manière fluide si elle contient des signaux irréguliers ou trop de bruit.

Mode Jeu/Texte

Fournit l'écran optimum pour visualiser des images avec des lignes fines et des caractères qui sont entrés depuis une console de jeu vidéo ou un ordinateur.

Sélectionnez « Oui » pour obtenir un affichage net de lignes fines ou de caractères.

Vidéo/Photo

Permet d'obtenir une qualité d'image adéquate en sélectionnant l'option en fonction de la source d'entrée (données vidéo ou photo).

« **Vidéo-A** » : Détermine la qualité d'image adéquate, en fonction de la source d'entrée, données vidéo ou données photo, lors du raccordement direct d'un appareil à capacité de sortie HDMI Sony prenant en charge le mode « Vidéo-A ».

« **Vidéo** » : Permet d'obtenir une qualité d'image adéquate pour des images animées.

« **Photo** » : Permet d'obtenir une qualité d'image adéquate pour des images fixes.



Le paramètre est fixé à « Vidéo » lorsque le mode Vidéo-A n'est pas pris en charge par l'appareil raccordé, même si « Vidéo-A » est sélectionné.

x.v.Colour

Affiche des images animées qui sont plus fidèles à la source d'origine par adaptation à l'espace colorimétrique de la source.



Le paramètre est fixé à « Normal » lorsque le signal d'entrée est HDMI (RVB), même si « x.v.Colour » est sélectionné.

**Esp. colorimétrique
Photo**

Permet de sélectionner l'option (sRVB, sYCC, Adobe RVB) correspondant à l'espace colorimétrique de sortie dans le signal émis de l'appareil raccordé aux prises d'entrée HDMI ou composantes.



- Sélectionnez « sYCC » lors de l'utilisation d'un appareil prenant en charge « x.v.Colour ».
 - Le paramètre est fixé à « sRVB » lorsque le signal d'entrée est HDMI (RVB), même si « sYCC » est sélectionné.
-

Matrice couleurs

Généralement utilisé au paramètre par défaut (AV1/2/7 (signal d'entrée composite et S vidéo) est réglé sur « ITU601 », et AV3/4/5/6/8 (signal d'entrée composantes) est réglé sur « Auto »). Si la tonalité couleur de l'image provenant de la source d'entrée ne correspond pas à la norme couleur et semble non naturelle, sélectionnez « ITU601 » ou « ITU709 », le paramètre qui normalise la tonalité couleur.

Plage dynamique RVB

Produit une couleur naturelle en changeant la reproduction de tonalité de luminance des signaux couleur d'entrée HDMI (RVB). Réglez sur « Auto » pour une utilisation standard. Ne changez les paramètres que lorsque la tonalité de luminance de l'affichage est non naturelle.

Standard couleur

Sélectionne le système couleur (« Auto », « PAL », « SECAM », « NTSC3.58 », ou « NTSC4.43 ») en fonction du signal d'entrée provenant de la source d'entrée.

Menu Réglages audio



Vous pouvez sélectionner les options répertoriées ci-dessous dans le menu « Réglages audio ». Pour sélectionner des options dans « Réglages », reportez-vous à la section « Navigation au sein des menus » (page 28).

Haut-parleur

Active/désactive les haut-parleurs internes du téléviseur.

« **Haut-parleur TV** » : les haut-parleurs du téléviseur sont activés afin d'écouter le son du téléviseur par ces haut-parleurs.

« **Système Audio** » : les haut-parleurs du téléviseur sont désactivés afin d'écouter le son du téléviseur seulement par l'appareil audio externe raccordé aux prises de sortie audio.

Lorsqu'un appareil compatible contrôle HDMI est raccordé, vous pouvez mettre sous tension l'appareil dont les opérations sont liées au téléviseur. Ce paramètre doit être réglé après raccordement de l'appareil.

Réglages de casque

🔊 Liaison haut-parleurs

Active/désactive les haut-parleurs internes du téléviseur lorsqu'un casque est branché.

« **Oui** » : le son est restitué seulement par le casque.

« **Non** » : le son est restitué par le téléviseur et le casque.

🔊 Volume

Règle le volume du casque lorsque « 🔊 Liaison haut-parleurs » est réglé sur « Non ».

🔊 Choix Son

Sélectionne le son du casque pour une émission stéréo ou bilingue.

Sortie audio

« **Variable** » : la sortie audio de votre chaîne audio peut être commandée par la télécommande du téléviseur.

« **Fixe** » : la sortie audio du téléviseur est fixée. Utilisez la commande de volume de votre récepteur audio pour régler le volume (et autres paramètres audio) transitant par votre chaîne audio.

Menu Réglage

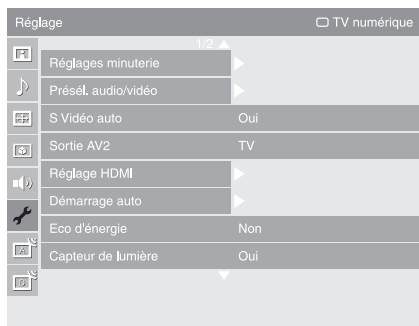

Vous pouvez sélectionner les options répertoriées ci-dessous dans le menu « Réglage ». Pour sélectionner des options dans « Réglages », reportez-vous à la section « Navigation au sein des menus » (page 28).

Réglages minuterie

Règle la minuterie pour qu'elle mette le téléviseur sous/hors tension.

Arrêt tempo.

Définit une période après laquelle le téléviseur doit passer automatiquement en mode de veille.

Lorsque « Arrêt tempo. » est activé, le témoin ☺ (Minuterie) sur le panneau avant du téléviseur s'allume en orange.



- Si vous éteignez le téléviseur, puis le rallumez, la fonction « Arrêt tempo. » revient au réglage « Non ».
- Un message de notification s'affiche sur l'écran une minute avant que le téléviseur bascule en mode de veille.

Marche tempo

Règle la minuterie pour qu'elle mette le téléviseur sous tension depuis le mode de veille.

« **Jour** » : sélectionne le jour où vous voulez activer « Marche tempo ».

« **Heure** » : règle l'heure de mise sous tension du téléviseur.

« **Durée** » : sélectionne la période après laquelle le téléviseur repasse automatiquement en mode de veille.

« **Réglage du volume** » : règle le volume lorsque la minuterie met le téléviseur sous tension.

Régl. horloge

Vous permet de régler manuellement l'horloge. Lorsque le téléviseur reçoit des chaînes numériques, l'horloge ne peut pas être ajustée manuellement car elle est réglée sur le code temporel du signal diffusé.

Présél. audio/vidéo

Attribue un nom à un appareil raccordé aux prises latérales et arrière. Ce nom apparaîtra brièvement à l'écran lors de la sélection de l'appareil. Vous pouvez sauter les signaux d'entrée d'un appareil raccordé que vous ne voulez pas afficher sur l'écran.

1 Appuyez sur \uparrow/\downarrow pour sélectionner la source d'entrée de votre choix, puis appuyez sur \oplus .

2 Appuyez sur \uparrow/\downarrow pour sélectionner l'option souhaitée ci-dessous, puis appuyez sur \oplus .

Noms des chaînes : utilise un des noms pré-réglés pour attribuer un nom à un appareil raccordé.





« **Editer** » : permet de créer votre propre nom. Suivez les étapes 2 à 4 de « Noms des chaînes » (page 42).

« **Saut** » : permet de sauter une source d'entrée inutile.



S Vidéo auto



Sélectionne le signal d'entrée des prises S-vidéo 7 lorsque les prises /7 sont raccordées.

Sortie AV2

Spécifie qu'un signal doit être restitué par la prise /2 située à l'arrière du téléviseur. Si vous raccordez un magnétoscope ou tout autre appareil d'enregistrement à la prise /2, vous pouvez enregistrer à partir de l'appareil raccordé à d'autres prises du téléviseur.

« **TV** » : restitue les diffusions.

« **AV1** » : restitue les signaux provenant de l'appareil raccordé à la prise /1.

« **AV7** » : restitue les signaux provenant de l'appareil raccordé à la prise /7.

« **Auto** » : restitue ce qui est affiché à l'écran (sauf les signaux des prises /3, /4, HDMI IN 5, HDMI IN 6, HDMI IN 8 et PC IN /.

Réglage HDMI

Ce paramètre est utilisé pour régler l'appareil compatible contrôle HDMI raccordé aux prises HDMI. Notez que le paramétrage de liaison doit aussi être effectué sur le côté appareil compatible contrôle HDMI qui est raccordé.

Contrôle HDMI

Règle la liaison ou non des opérations de l'appareil compatible contrôle HDMI et du téléviseur. Lorsque ce paramètre est réglé sur « Oui », les éléments de menu suivants peuvent être exécutés.

Arrêt auto des périph.

Lorsque ce paramètre est réglé sur « Oui », tout appareil compatible contrôle HDMI sera mis hors tension avec le téléviseur.

Allumage TV auto

Lorsque ce paramètre est réglé sur « Oui », le téléviseur se met sous tension lorsqu'un appareil compatible contrôle HDMI est mis sous tension.

Liste des périph. HDMI

Affiche l'appareil compatible contrôle HDMI raccordé.



Vous ne pouvez pas utiliser « Contrôle HDMI » si les opérations du téléviseur sont liées aux opérations d'une chaîne audio compatible contrôle HDMI.

Démarrage auto

Lance le réglage initial pour sélectionner la langue et le pays/région et régler toutes les chaînes numériques et analogiques disponibles.

Généralement, vous ne devez pas effectuer cette opération, car la langue et le pays ou la région sont déjà sélectionnés et les chaînes sont déjà réglées lors de la première installation du téléviseur (page 6).

Cependant, cette option vous permet de répéter la procédure (par exemple pour régler à nouveau le téléviseur après un déménagement ou pour rechercher de nouvelles chaînes lancées par des émetteurs de diffusion).

Eco d'énergie

Sélectionne le mode d'économie d'énergie pour réduire la consommation électrique du téléviseur.

Lorsque « Sans image » est sélectionné, l'image est coupée et le témoin  (Image Off) sur le panneau avant du téléviseur s'allume en vert. Le son reste inchangé.

Capteur de lumière

« **Oui** » : optimise automatiquement les paramètres d'image en fonction de l'éclairage ambiant dans la pièce.

« **Non** » : désactive la fonction « Capteur de lumière ».



Veillez à ne rien placer sur le capteur car cela peut affecter son fonctionnement. Voir page 14 pour plus d'informations sur le capteur.

Gestion d'alimentation PC	Fait passer le téléviseur en mode de veille si aucun signal n'est reçu pendant 30 secondes à l'entrée PC.
Langue	Sélectionne la langue d'affichage des menus.
Informations sur le produit	Affiche les informations de produit de votre téléviseur.
R à Z total	<p>Rétablit tous les paramètres aux réglages par défaut, puis affiche l'écran « Démarrage auto ».</p> <p></p> <ul style="list-style-type: none"> • Veillez à ne pas éteindre le téléviseur pendant ce temps (il faut environ 30 secondes) et à n'appuyer sur aucune touche. • Tous les paramètres, y compris la liste de favoris numériques, le pays/région, la langue, les chaînes réglées automatiquement, etc. seront ramenés aux réglages par défaut.

Menu Réglage analogique

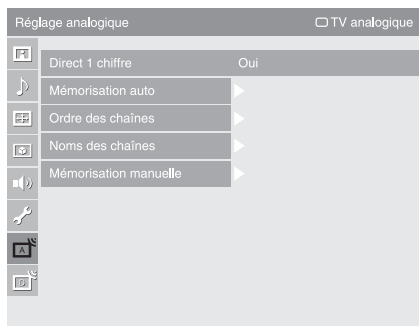

Vous pouvez sélectionner les options répertoriées ci-dessous dans le menu « Réglage analogique ». Pour sélectionner des options dans « Réglages », reportez-vous à la section « Navigation au sein des menus » (page 28).

Direct 1 chiffre

Lorsque « Direct 1 chiffre » est réglé sur « Oui », vous pouvez sélectionner une chaîne analogique au moyen d'une touche numérique (0 – 9) pré-réglée de la télécommande.



Lorsque « Direct 1 chiffre » est réglé sur « Oui », vous ne pouvez pas sélectionner des numéros de chaîne 10 et plus en introduisant deux chiffres avec la télécommande.

Mémorisation auto

Règle toutes les chaînes analogiques disponibles.

Cette option vous permet de régler à nouveau le téléviseur après un déménagement ou de rechercher de nouvelles chaînes lancées par des émetteurs de diffusion.

Ordre des chaînes

Modifie l'ordre dans lequel les chaînes analogiques sont mémorisées sur le téléviseur.

- 1 Appuyez sur \uparrow/\downarrow pour sélectionner la chaîne que vous souhaitez déplacer vers une nouvelle position, puis appuyez sur \oplus .
- 2 Appuyez sur \uparrow/\downarrow pour sélectionner la nouvelle position de votre chaîne, puis appuyez sur \oplus .

Noms des chaînes

Attribue à une chaîne un nom de votre choix, de cinq lettres ou chiffres maximum. Le nom apparaîtra brièvement à l'écran lors de la sélection de la chaîne. (Les noms de chaînes sont généralement extraits automatiquement du Télétexte, s'il est disponible.)

- 1 Appuyez sur \uparrow/\downarrow pour sélectionner la chaîne que vous souhaitez nommer, puis appuyez sur \oplus .
- 2 Appuyez sur \uparrow/\downarrow pour sélectionner la lettre ou le chiffre de votre choix (« _ » pour un espace), puis appuyez sur \rightarrow .

Si vous entrez un caractère incorrect

Appuyez sur \leftarrow/\rightarrow pour sélectionner le caractère incorrect. Puis appuyez sur \uparrow/\downarrow pour sélectionner le caractère correct.

Pour effacer tous les caractères

Sélectionnez « R à Z », puis appuyez sur \oplus .

- 3 Répétez la procédure de l'étape 2 jusqu'à ce que le nom soit terminé.
- 4 Sélectionnez « OK », puis appuyez sur \oplus .

Mémorisation manuelle

Avant de sélectionner « Nom »/« AFT »/« Filtre Audio »/« Saut »/« Décodeur »/« LNA », appuyez sur PROG +/- pour sélectionner le numéro du canal avec la chaîne. Vous ne pouvez pas sélectionner un numéro de canal qui est réglé sur « Saut » (page 43).

Chaîne/Norme/Canal

Permet de prédéfinir manuellement les chaînes.

- 1 Appuyez sur \uparrow/\downarrow pour sélectionner « Chaîne », puis appuyez sur \oplus .
- 2 Appuyez sur \uparrow/\downarrow pour sélectionner le numéro de la chaîne que vous souhaitez régler manuellement (si vous réglez un magnétoscope, sélectionnez la chaîne 00), puis appuyez sur RETURN.
- 3 Appuyez sur \uparrow/\downarrow pour sélectionner « Norme », puis appuyez sur \oplus .
- 4 Appuyez sur \uparrow/\downarrow pour sélectionner un des systèmes de diffusion des programmes télévisés suivants, puis appuyez sur RETURN.
B/G : pour les pays/régions d'Europe occidentale
I : pour le Royaume-Uni
D/K : pour les pays/régions d'Europe de l'Est
L : pour la France
- 5 Appuyez sur \uparrow/\downarrow pour sélectionner « Canal », puis appuyez sur \oplus .
- 6 Appuyez sur \uparrow/\downarrow pour sélectionner « S » (pour les chaînes diffusées par câble) ou « C » (pour les chaînes terrestres), puis appuyez sur \Rightarrow .
- 7 Réglez les canaux comme suit :

Si vous ne connaissez pas le numéro du canal (fréquence)

Appuyez sur \uparrow/\downarrow pour rechercher le prochain canal disponible. Lorsqu'un canal est détecté, la recherche s'arrête. Pour poursuivre la recherche, appuyez sur \uparrow/\downarrow .

Si vous connaissez le numéro du canal (fréquence)

Appuyez sur les touches numériques pour entrer le numéro du canal de la diffusion de votre choix ou le numéro de canal de votre magnétoscope.

- 8 Appuyez sur \oplus pour sauter à « Confirmer », puis appuyez sur \oplus .
 - 9 Appuyez sur \downarrow pour sélectionner « OK », puis appuyez sur \oplus .
- Répétez la procédure ci-dessus pour prédéfinir d'autres canaux manuellement.

Nom

Permet d'attribuer un nom de votre choix au canal sélectionné à l'aide de cinq lettres ou chiffres maximum. Ce nom apparaîtra brièvement à l'écran lors de la sélection de la chaîne.

Pour introduire des caractères, suivez les étapes 2 à 4 de « Noms des chaînes » (page 42).

AFT

Permet le réglage fin manuel du numéro de chaîne sélectionné si vous avez l'impression qu'un léger réglage améliorerait la qualité de l'image.

Le réglage fin est possible sur une plage de -15 à +15. Lorsque « Oui » est sélectionné, le réglage fin s'effectue automatiquement.

Filtre Audio

Permet d'améliorer le son des différentes chaînes en cas de déformation dans des émissions mono. Il peut arriver qu'un signal de diffusion non standard entraîne une déformation du son ou une coupure intermittente du son lorsque vous regardez des programmes mono.

Si vous ne rencontrez pas de déformation du son, il est recommandé de laisser cette option à sa valeur par défaut : « Non ».







Vous ne pouvez pas recevoir de son stéréo ou « dual » si vous sélectionnez « Bas » ou « Haut ».

Saut

Permet d'ignorer des canaux analogiques non utilisés lorsque vous appuyez sur PROG +/- pour sélectionner des chaînes. (Vous pouvez toujours sélectionner un canal ignoré à l'aide des touches numériques.)

Décodeur

Permet de voir et d'enregistrer la chaîne cryptée sélectionnée lors de l'utilisation d'un décodeur raccordé directement au connecteur Péritel /→1 ou au connecteur Péritel /→2 par l'intermédiaire d'un magnétoscope.



Selon le pays ou la région sélectionné(e) pour l'option « Pays » (page 7), il est possible que cette option ne soit pas disponible.

LNA

Permet d'améliorer la qualité d'image pour des chaînes individuelles en cas de signaux de diffusion très faibles (image parasitée).

Si vous ne voyez aucune amélioration de la qualité d'image même en réglant cette option sur « Oui », réglez-la sur « Non » (réglage par défaut).

Confirmer

Enregistre les modifications apportées aux paramètres « Mémoire manuelle ».

Menu Réglage Numérique DV3

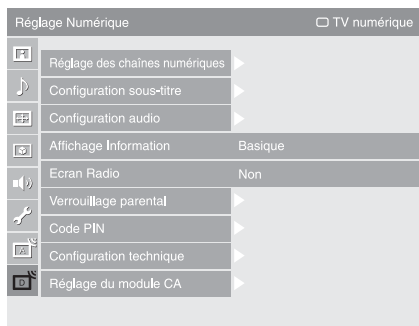

Vous pouvez sélectionner les options répertoriées ci-dessous dans le menu « Réglage Numérique ». Pour sélectionner des options dans « Réglages », reportez-vous à la section « Navigation au sein des menus » (page 28).



Il est possible que certaines fonctions ne soient pas disponibles dans certains pays/régions.

Réglage des chaînes numériques

Mémo numérique auto

Permet de régler les chaînes numériques disponibles.

Cette option vous permet de régler à nouveau le téléviseur après un déménagement ou de rechercher de nouvelles chaînes lancées par des émetteurs de diffusion. Pour plus de détails, reportez-vous à la section « Réglage automatique du téléviseur » à la page 7.

Ordre des chaînes numériques

Permet de supprimer des chaînes numériques inutiles mémorisées sur le téléviseur et de modifier l'ordre des chaînes numériques mémorisées sur le téléviseur.

1 Appuyez sur \uparrow/\downarrow pour sélectionner la chaîne que vous voulez supprimer ou déplacer à une autre position.

Appuyez sur les touches numériques pour entrer le numéro de programme à trois chiffres du canal de diffusion de votre choix.

2 Supprimez ou modifiez l'ordre des chaînes numériques comme suit :

Pour supprimer une chaîne numérique

Appuyez sur \oplus . Après qu'un message de confirmation s'affiche, appuyez sur \leftarrow pour sélectionner « Oui », puis appuyez sur \oplus .

Pour modifier l'ordre des chaînes numériques

Appuyez sur \rightleftarrows , puis appuyez sur \uparrow/\downarrow pour sélectionner la nouvelle position de la chaîne et appuyez sur \leftarrow .

3 Appuyez sur RETURN.

Réglage numérique manuel

Permet de régler manuellement les chaînes numériques. Cette fonction est disponible lorsque « Mémo numérique auto » est réglé sur « Antenne ».

1 Appuyez sur les touches numériques pour sélectionner le numéro de chaîne que vous souhaitez régler manuellement, puis appuyez sur \uparrow/\downarrow pour régler la chaîne.

2 Lorsque les chaînes disponibles sont trouvées, appuyez sur \uparrow/\downarrow pour sélectionner la chaîne que vous souhaitez mémoriser, puis appuyez sur \oplus .

3 Appuyez sur \uparrow/\downarrow pour sélectionner le numéro de programme où vous souhaitez mémoriser la nouvelle chaîne, puis appuyez sur \oplus .

Répétez la procédure ci-dessus pour régler manuellement d'autres chaînes.



Configuration sous-titre « **Réglage sous-titre** » : Lorsque « Mal-entendant » est sélectionné, certaines aides visuelles peuvent aussi s'afficher avec les sous-titres (si les chaînes de télévision diffusent ces informations).
« **Langue sous-titre** » : Permet de sélectionner la langue d'affichage des sous-titres.

Configuration audio « **Type audio** » : Permet de basculer sur une émission pour malentendants lorsque « Mal-entendant » est sélectionné.
« **Langue audio** » : Permet de sélectionner la langue utilisée pour un programme. Certaines chaînes numériques peuvent diffuser plusieurs langues audio pour un programme.
« **Description Audio** » : Permet d'obtenir une description sonore (narration) d'informations visuelles si les chaînes de télévision diffusent ces informations.
« **Niveau de Mixage** » : Permet de régler les niveaux de sortie audio principale téléviseur et de description audio.
« **Plage dynamique** » : Permet de compenser les différences de niveau de son entre les différentes chaînes. Notez qu'il est possible que cette fonction n'ait pas d'effet pour certaines chaînes.
« **Sortie optique** » : Sélectionne le signal audio qui est sorti de la borne DIGITAL OUT (OPTICAL) à l'arrière du téléviseur. Réglez sur « Auto » lorsqu'un appareil compatible Dolby Digital est raccordé et réglez sur « PCM » lorsqu'un appareil non compatible est raccordé.

Affichage Information « **Basique** » : Permet d'afficher des informations de programme avec un panneau numérique.
« **Complet** » : Permet d'afficher des informations de programme avec un panneau numérique et d'afficher des informations de programme détaillées sous ce panneau.

Ecran Radio Le papier peint est affiché pendant l'écoute d'une émission de radio. Vous pouvez sélectionner la couleur du papier peint ou afficher une couleur aléatoire. Pour annuler temporairement l'affichage du papier peint, appuyez sur n'importe quelle touche.

Verrouillage parental Permet de définir une restriction d'âge pour les programmes. Tout programme qui dépasse la restriction d'âge ne peut être visualisé qu'après avoir entré correctement un code numéro d'identification personnel.

- 1 Appuyez sur les touches numériques pour entrer votre code numéro d'identification personnel actuel.
Si vous n'avez pas encore spécifié un numéro d'identification personnel, un écran d'introduction de code s'affiche. Suivez les instructions de « Code PIN » ci-dessous.
- 2 Appuyez sur / pour sélectionner la restriction d'âge ou « Aucun » (pour un accès non restreint), puis appuyez sur .
- 3 Appuyez sur RETURN.

Code PIN **Pour spécifier votre code numéro d'identification personnel pour la première fois**

- 1 Appuyez sur les touches numériques pour entrer le nouveau code numéro d'identification personnel.
- 2 Appuyez sur RETURN.

Pour changer votre code numéro d'identification personnel

- 1 Appuyez sur les touches numériques pour entrer votre code numéro d'identification personnel actuel.
- 2 Appuyez sur les touches numériques pour entrer le nouveau code numéro d'identification personnel.
- 3 Appuyez sur RETURN.

 Le code numéro d'identification personnel 9999 est toujours accepté.

Configuration technique

« **MAJ. auto du service** » : permet au téléviseur de détecter et de mémoriser les nouveaux services numériques lorsqu'ils deviennent disponibles.

« **Télécharg. Logiciel** » : permet au téléviseur de recevoir automatiquement des mises à jour du logiciel gratuites via votre antenne/câble existant (lorsqu'elles sont publiées). Il est recommandé que cette option soit toujours réglée sur « Oui ». Si vous ne souhaitez pas mettre votre logiciel à jour, réglez cette option sur « Non ».

« **Info système** » : permet d'afficher la version actuelle du logiciel et le niveau du signal.

« **Fuseau horaire** » : vous permet de sélectionner manuellement le fuseau horaire où vous vous trouvez, si ce n'est pas le même que le paramètre de fuseau horaire par défaut pour votre pays/région.















« **Heure d'été / hiver auto** » : permet de spécifier le passage automatique ou non entre l'heure d'été et l'heure d'hiver.

- « Non » : L'heure est affichée conformément au décalage horaire réglé par « Fuseau horaire ».
- « Oui » : Passage automatique entre l'heure d'été et l'heure d'hiver conformément au calendrier.

Réglage du module CA

Cette option vous permet d'accéder à un service de télévision payante une fois que vous aurez obtenu un module CAM (Conditional Access Module) et une carte de visualisation. Reportez-vous à la page 21 pour l'emplacement de la prise  (PCMCIA).

Spécifications

Modèle	KDL-40W3000	KDL-46W3000	KDL-52W3000
Système			
Système de panneau	Ecran à cristaux liquides (LCD)		
Standard de télévision	Analogique : Selon le pays ou la région : B/G/H, D/K, L, I Numérique : DVB-T/DVB-C		
Système couleur/vidéo	Analogique : PAL, SECAM, NTSC 3.58, 4.43 (entrée vidéo uniquement) Numérique : MPEG-2 MP@ML/HL, MPEG-4 HP@L3/L4		
Canaux couverts	Analogique : VHF : E2-E12/UHF : E21-E69/CATV : S1-S20/HYPER : S21-S41 D/K : R1-R12, R21-R69/L : F2-F10, B-Q, F21-F69/I : UHF B21-B69 Numérique : VHF/UHF		
Sortie son	11 W + 11 W		
Prises d'entrée/sortie			
Antenne/Câble	Borne 75 ohms externe pour antenne VHF/UHF		
 1	Connecteur péritel à 21 broches (norme CENELEC) comprenant entrée audio et vidéo, entrée RVB et sortie audio et vidéo TV.		
 2 (SmartLink)	Connecteur péritel à 21 broches (norme CENELEC) comprenant entrée audio et vidéo, entrée RVB, sortie audio et vidéo commutable et interface SmartLink.		
 3/  4	Formats pris en charge : 1080p, 1080i, 720p, 576p, 576i, 480p, 480i Y : 1 Vc-c, 75 ohms, 0,3 V sync. négative/Pb/Cb : 0,7 Vc-c, 75 ohms/ Pr/Cr : 0,7 Vc-c, 75 ohms		
 3/  4	Entrée audio (prises phono) : 500 mV eff., Impédance : 47 kilohms		
HDMI IN 5, 6, 8	Vidéo : 1080/24p, 1080p, 1080i, 720p, 576p, 576i, 480p, 480i Audio : PCM linéaire deux canaux 32, 44,1 et 48 kHz, 16, 20 et 24 bits Entrée audio analogique (prises phono) : 500 mV eff., Impédance : 47 kilohms (HDMI IN 5 seulement) Entrée PC (voir page 49)		
 7	Entrée S-vidéo (mini-DIN à 4 broches)		
 7	Entrée vidéo (prise phono)		
 7	Entrée audio (prises phono)		
	DIGITAL OUT (OPTICAL) (prise optique numérique)/Sortie audio (prises phono)		
PC IN 	Entrée PC (D-sub 15 broches) (voir page 49) V : 0,7 Vc-c, 75 ohms, non sync sur Vert/B : 0,7 Vc-c, 75 ohms/ R : 0,7 Vc-c, 75 ohms/HD : 1-5 Vc-c/VD : 1-5 Vc-c  audio PC (mini-fiche)		
	Prise de casque		
	Fente CAM (Conditional Access Module – module d'accès conditionnel)		

Modèle		KDL-40W3000	KDL-46W3000	KDL-52W3000
Alimentation et divers				
Puissance requise		220-240 V CA, 50 Hz		
Taille d'écran		40 pouces (Environ 101,6 centimètres, mesure en diagonale)	46 pouces (Environ 116,8 centimètres, mesure en diagonale)	52 pouces (Environ 132,2 centimètres, mesure en diagonale)
Résolution d'affichage		1 920 points (horizontal) × 1 080 lignes (vertical)		
Consommation électrique		220 W	270 W	305 W
Consommation électrique en veille*		0,3 W		
Dimensions (l × h × p)	(avec support)	Environ 992 × 688 × 265 mm	Environ 1 135 × 779 × 306 mm	Environ 1 278 × 874 × 384 mm
	(sans support)	Environ 992 × 643 × 122 mm	Environ 1 135 × 734 × 122 mm	Environ 1 278 × 832 × 123 mm
Poids	(avec support)	Environ 25,5 kg	Environ 32,5 kg	Environ 43,5 kg
	(sans support)	Environ 22,0 kg	Environ 28,5 kg	Environ 36,0 kg
Accessoires fournis		Reportez-vous à la section « 1 : Vérification des accessoires » à la page 4.		
Accessoires en option		Support mural SU-WL500		
		Support au sol SU-FL62		
		Support SU-FL300M		

* La consommation spécifiée en mode de veille est atteinte une fois que le téléviseur a terminé tous les processus internes nécessaires.

La conception et les spécifications sont sujettes à modification sans préavis.

Tableau de référence des signaux d'entrée PC

Signaux	Horizontal (Pixel)	Vertical (Ligne)	Fréquence horizontale (kHz)	Fréquence verticale (Hz)	Norme
VGA	640	480	31,5	60	VGA
	640	480	37,5	75	VESA
	720	400	31,5	70	VGA-T
SVGA	800	600	37,9	60	Directives VESA
	800	600	46,9	75	VESA
XGA	1024	768	48,4	60	Directives VESA
	1024	768	56,5	70	VESA
	1024	768	60,0	75	VESA
WXGA	1280	768	47,4	60	VESA
	1280	768	47,8	60	VESA
	1280	768	60,3	75	
	1360	768	47,7	60	VESA
SXGA	1280	1024	64,0	60	VESA
	1280	1024	80,0	75	VESA
HDTV	1920	1080	67,5	60	

- L'entrée PC de ce téléviseur ne prend pas en charge la synchronisation sur le Vert ni la synchronisation composite.
- L'entrée PC de ce téléviseur ne prend pas en charge les signaux entrelacés.
- Pour obtenir la meilleure qualité d'image, il est recommandé d'utiliser les signaux (en caractères gras) du tableau ci-dessus ayant une fréquence verticale de 60 Hz depuis un ordinateur. Sous Plug and Play, les signaux ayant une fréquence verticale de 60 Hz sont automatiquement sélectionnés.

Dépannage

Vérifiez si le témoin  (veille) clignote en rouge.

S'il clignote

La fonction d'auto-diagnostic est activée.

- 1 Comptez le nombre de fois où le témoin  (veille) clignote entre chaque pause de deux secondes.

Par exemple, le témoin clignote trois fois, puis il y a une pause de deux secondes, suivie par trois autres clignotements, etc.





- 2 Appuyez sur  sur le bord supérieur du téléviseur pour le mettre hors tension, débranchez le cordon d'alimentation secteur et indiquez à votre revendeur ou au centre de service après-vente Sony comment le témoin clignote (nombre de clignotements).

S'il ne clignote pas

- 1 Vérifiez les éléments des tableaux ci-dessous.
- 2 Si le problème persiste, confiez votre téléviseur à un technicien qualifié.

Image

Absence d'image (écran noir) et de son

- Vérifiez le raccordement de l'antenne/câble.
- Raccordez le téléviseur au secteur et appuyez sur  sur le bord supérieur du téléviseur.
- Si le témoin  (veille) s'allume en rouge, appuyez sur TV  / .

Absence d'image ou d'informations de menu de l'appareil raccordé au connecteur Péritel



- Appuyez sur  /  pour afficher la liste des appareils raccordés, puis sélectionnez l'entrée désirée.
- Vérifiez le raccordement entre l'appareil optionnel et le téléviseur.

Image double ou fantôme

- Vérifiez le raccordement de l'antenne/câble.
- Vérifiez l'emplacement et l'orientation de l'antenne.

Seuls des parasites ou de la neige apparaissent à l'écran

- Vérifiez si l'antenne est brisée ou pliée.
- Vérifiez si l'antenne n'a pas atteint le terme de sa vie utile (trois à cinq ans pour une utilisation normale, un à deux ans au bord de la mer).

Image déformée (lignes pointillées ou rayures)

- Eloignez le téléviseur des sources de parasites électriques notamment les voitures, les motos, les sèche-cheveux ou les appareils optiques.
- Lorsque vous installez les appareils optionnels, laissez un espace entre ceux-ci et le téléviseur.
- Vérifiez que l'antenne/câble est raccordée à l'aide du câble coaxial fourni.
- Eloignez le câble d'antenne/télévision par câble des autres câbles de raccordement.

Image ou son parasité pour une chaîne de télévision

- Réglez « AFT » (Automatic Fine Tuning – Réglage fin automatique) pour obtenir une meilleure réception de l'image (page 43).

Des petits points noirs et/ou des points brillants apparaissent sur l'écran

- L'image de l'écran est composée de pixels. La présence de petits points noirs et/ou brillants (pixels) à l'écran n'est pas le signe d'une défaillance.

Programmes affichés en noir et blanc

- Sélectionnez « R à Z » (page 29).



Pas de couleur ou couleur irrégulière lors de la visualisation d'un signal provenant des prises

3 ou 4.

- Vérifiez le raccordement des prises  3 ou 4 et vérifiez qu'elles sont fermement assises dans leurs prises respectives.

Son

Pas de son, mais bonne image

- Appuyez sur  +/- ou  (Silencieux).
- Vérifiez si « Haut-parleur » est réglé sur « Haut-parleur TV » (page 38).
- Lors de l'utilisation d'une entrée HDMI avec un CD super audio ou un DVD audio, il se peut que DIGITAL OUT (Optique) ne fournisse pas de signal audio.

Chaînes

Impossible de sélectionner la chaîne souhaitée

- Passez entre les modes numérique et analogique et sélectionnez la chaîne numérique/analogique souhaitée.

Certaines chaînes sont absentes

- Chaîne uniquement cryptée/abonnement. Abonnez-vous au service de télévision payante.
- La chaîne est utilisée uniquement pour des données (pas d'image ni de son).
- Prenez contact avec la société de diffusion pour les détails concernant l'émission.

Les chaînes numériques ne s'affichent pas

- Prenez contact avec un installateur local pour savoir si les émissions numériques sont disponibles dans votre région.
- Passez à une antenne ayant un gain supérieur.

Généralités

Le téléviseur s'éteint automatiquement (il passe en mode de veille)

- Vérifiez si la fonction « Arrêt tempo. » est activée ou confirmez le réglage « Durée » de « Marche tempo » (page 39).
- En l'absence de signal et si vous n'appuyez sur aucune touche pendant 10 minutes en mode TV, le téléviseur passe automatiquement en mode de veille.

Le téléviseur s'allume automatiquement

- Vérifiez si la fonction « Marche tempo » est activée (page 39).

Certaines sources d'entrée ne peuvent pas être sélectionnées

- Sélectionnez « Présél. audio/vidéo » et annulez « Saut » de la source d'entrée (page 39).

La télécommande ne fonctionne pas

- Remplacez les piles.

Impossible d'ajouter une chaîne à la liste de favoris

- Jusqu'à 999 chaînes peuvent être mémorisées dans la liste de favoris.

Le message « Mode d'exposition magasin: Oui » apparaît sur l'écran

- Sélectionnez « R à Z total » dans le menu « Réglage » (page 41).

Toutes les chaînes ne sont pas réglées pour la télévision par câble

- Consultez le site Internet de support pour des informations des distributeurs de télévision par câble.
<http://support.sony-europe.com/TV/DVBC/>

Introduzione

Grazie per aver acquistato questo prodotto Sony. Prima di utilizzare l'apparecchio, leggere attentamente il presente manuale e conservarlo come riferimento futuro.

Smaltimento del televisore



Trattamento del dispositivo elettrico od elettronico a fine vita (applicabile in tutti i paesi dell'Unione Europea e in altri paesi europei con sistema di raccolta differenziata)

Questo simbolo sul prodotto o sulla confezione indica che il prodotto non deve essere considerato come un normale rifiuto domestico, ma deve invece essere consegnato ad un punto di

raccolta appropriato per il riciclo di apparecchi elettrici ed elettronici. Assicurandovi che questo prodotto sia smaltito correttamente, voi contribuirete a prevenire potenziali conseguenze negative per l'ambiente e per la salute che potrebbero altrimenti essere causate dal suo smaltimento inadeguato. Il riciclaggio dei materiali aiuta a conservare le risorse naturali. Per informazioni più dettagliate circa il riciclaggio di questo prodotto, potete contattare l'ufficio comunale, il servizio locale di smaltimento rifiuti oppure il negozio dove l'avete acquistato.

Il fabbricante di questo prodotto è Sony Corporation, 1-7-1 Konan Minato-ku Tokyo, 108-0075, Giappone. Il rappresentante autorizzato ai fini della Compatibilità Elettromagnetica e della sicurezza del prodotto è Sony Deutschland GmbH, Hedelfinger Strasse 61, 70327, Stoccarda Germania. Per qualsiasi problema relativo all'assistenza o alla garanzia, si prega di fare riferimento agli indirizzi indicati nei documenti di assistenza e garanzia forniti con il prodotto.

Avviso per la funzione del televisore digitale

- Qualsiasi funzione relativa al televisore digitale (**DVB**) è operativa soltanto nelle nazioni o aree in cui i segnali terrestri digitali DVB-T (MPEG2 e MPEG4 AVC) vengono trasmessi o nei luoghi in cui si ha accesso ad un servizio via cavo compatibile con DVB-C (MPEG2 e MPEG4 AVC). Si prega di confermare con il proprio rivenditore locale se è possibile ricevere un segnale DVB-T nella zona in cui si risiede o di chiedere al proprio fornitore via cavo se il loro servizio via cavo DVB-C è adatto al funzionamento integrato con questo televisore.
- Il fornitore via cavo potrebbe addebitare una tariffa aggiuntiva per tali servizi e potrebbe essere necessario concordare alcuni termini e condizioni commerciali.
- Anche se questo televisore è conforme alle specifiche DVB-T e DVB-C, la compatibilità con le future trasmissioni digitali terrestri DVB-T e digitali via cavo DVB-C non può essere garantita.
- Alcune funzioni del televisore digitale potrebbero non essere disponibili in alcune nazioni/regioni e il cavo DVB-C potrebbe non funzionare correttamente con alcuni fornitori.

Per un elenco di fornitori via cavo compatibili, consultare il sito web per l'assistenza:

<http://support.sony-europe.com/TV/DVBC/>

Informazioni sui marchi

- **DVB** is a registered trademark of the DVB Project
- HDMI, il logo HDMI e High-Definition Multimedia Interface sono marchi di fabbrica o marchi di fabbrica registrati di HDMI Licensing LLC.
- Adobe è un marchio di fabbrica registrato o un marchio di fabbrica di Adobe Systems Incorporated negli Stati Uniti e/o in altri paesi.
- Prodotto su licenza dei Dolby Laboratories. "Dolby" e il simbolo della doppia D sono marchi dei Dolby Laboratories.

HDMI™
HIGH-DEFINITION MULTIMEDIA INTERFACE

DOLBY®
DIGITAL • PLUS

Le illustrazioni usate in questo manuale sono del KDL-40W3000 salvo indicazione contraria.

**DICHIARAZIONE DI CONFORMITA' IN BASE
ALL'ARTICOLO 2 PARAGRAFO B DEL D.M. 26.03.1992**

Si dichiara che i TV mod. KDL-52W3000, KDL-46W3000 e KDL-40W3000 sono stati assemblati in Spagna nel rispetto delle disposizioni di cui al D.M. 26.03.92 ed in particolare sono conformi alle prescrizioni dell'articolo 1 dello stesso D.M.

DICHIARAZIONE DI CONFORMITÀ

Si dichiara che gli apparecchi sono stati fabbricati in conformità all'Art. 2 Comma 1 del D.M. 28.08.95 n.548.

Le prescrizioni alle frequenze sono quelle indicate nel paragrafo 3 dell'allegato A al D.M. 25.06.85 e nel paragrafo 3 dell'allegato 1 al D.M. 27.08.87 e precisamente:

BANDE DI FREQUENZA

1. Bande di frequenza:

Low VHF	E2 - C	Freq. da 48,25 a 82,25 MHz Compreso Canale C
	S01 - S2	Freq. da 69,25 a 112,25 MHz
	S3 - S10	Freq. da 119,25 a 168,25 MHz
High VHF	E5 - E12	Freq. da 175,25 a 224,25 MHz
	S11 - S20	Freq. da 231,25 a 294,25 MHz
Hyperband	S21 - S36	Freq. da 303,25 a 423,25 MHz
	S37 - S41	Freq. da 431,25 a 463,25 MHz
UHF	E21- E69	Freq. da 471,25 a 855,25 MHz

2. Frequenza intermedia: Multi - Standard FI-Video: 38,9 MHz
FI-Audio I: 33,4 MHz
FI-Audio II: 33,16 MHz

3. Oscillatore locale: Frequenza oscillatore locale superiore a quella del segnale.

Indice

Guida di avvio

6

Informazioni di sicurezza.....	11
Precauzioni	13
Descrizione del telecomando.....	14
Descrizione dei tasti e degli indicatori del televisore.....	16

Visione dei programmi

Visione dei programmi	17
Uso della Guida digitale elettronica dei programmi (EPG) DVB	20
Utilizzo dell'elenco Preferiti Digitali DVB	22

Uso di apparecchi opzionali

Collegamento di apparecchi opzionali	23
Visualizzazione di immagini dall'apparecchio collegato.....	25
Uso del telecomando	26
Uso del controllo HDMI	29

Uso delle funzioni del menu

Navigazione nei menu.....	30
Menu Immagine	31
Menu Suono	33
Menu Controllo Schermo (tranne per l'ingresso PC)	35
Menu Controllo Schermo (per l'ingresso PC).....	36
Menu Impostazioni Video.....	37
Menu Impostazioni Audio.....	39
Menu Impostazione.....	40
Menu Impostazione Analogica	43
Menu Impostazione Digitale DVB	46

Altre informazioni

Caratteristiche tecniche.....	49
Guida alla risoluzione dei problemi	51

DVB : soltanto per i canali digitali

Guida di avvio

1: Verifica degli accessori

Cavo di alimentazione (tipo C-6)* (1)

Cavo coassiale* (1)

Cavo PC* (1)

Cinghia di supporto (1) e viti (2)

Supporto (1) e viti (4) (soltanto per il KDL-46W3000/40W3000)

Telecomando RM-ED010 (1)

Pile formato AA (tipo R6) (2)

* Non rimuovere i nuclei in ferrite.

Per inserire le pile nel telecomando

Spingere facendo scorrere per aprire.

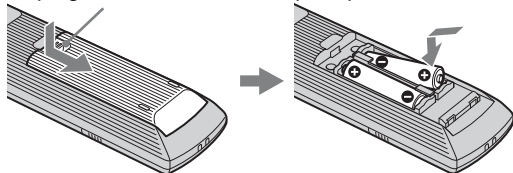

- Inserire le batterie rispettando la corretta polarità.
- Non utilizzare insieme tipi di batterie diversi o mischiare batterie usate e nuove.
- Nel rispetto dell'ambiente, depositare le batterie scariche negli appositi contenitori adibiti alla raccolta differenziata. Alcune regioni potrebbero avere normative particolari per lo smaltimento delle batterie. Consultare le autorità locali.
- Maneggiare il telecomando con cura, evitando di lasciarlo cadere, calpestarlo o rovesciarlo sopra liquidi di alcun tipo.
- Non posizionare il telecomando in prossimità di fonti di calore, in luoghi direttamente esposti alla luce solare o in stanze umide.

2: Applicazione del supporto (tranne il KDL-52W3000)

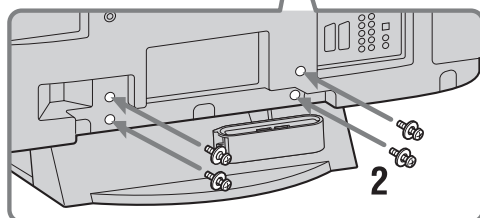
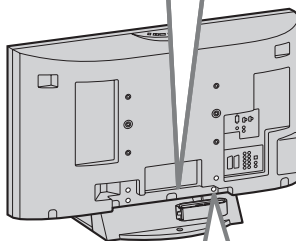
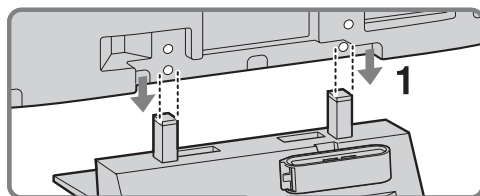

- 1 Mettere il televisore sul supporto allineando le linee di allineamento per i fori delle viti sopra il supporto come è mostrato.
- 2 Fissare il televisore al supporto utilizzando le viti in dotazione.



- Questo televisore è molto pesante, perciò due o più persone devono mettere il televisore sul supporto.
- Se si utilizza un cacciavite elettrico, impostare la coppia di serraggio a circa 1,5 N·m (15 kgf·cm).
- Quando si installa il televisore alla parete, seguire il punto 1 per evitare la caduta del pannello del televisore.

3: Collegamento di un'antenna/un cavo/un videoregistratore

Collegamento di un'antenna/un cavo

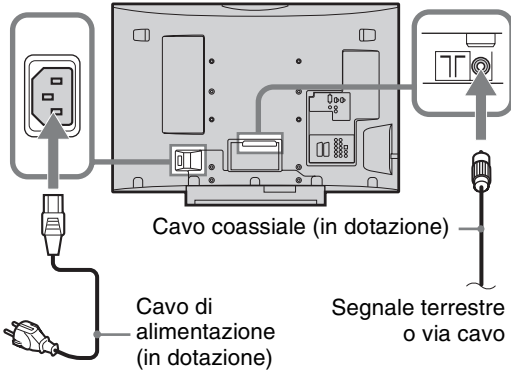

Collegamento di un'antenna/un cavo e un videoregistratore

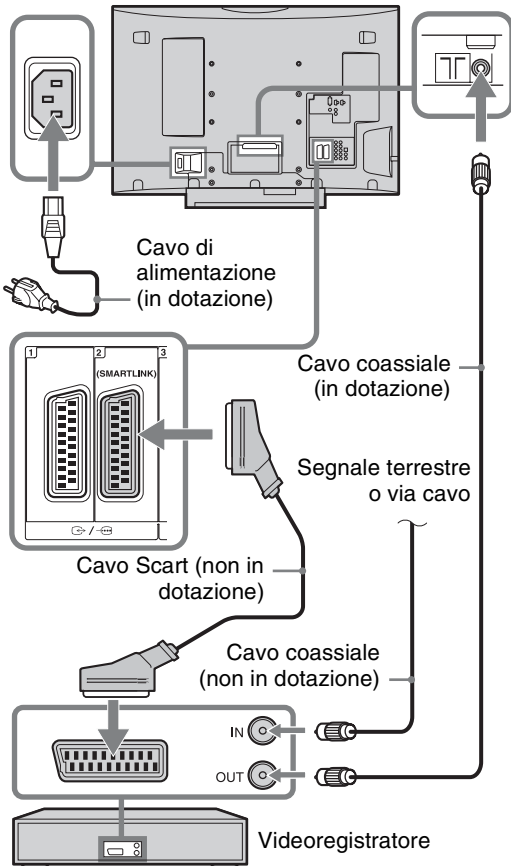

4: Fissaggio antirovesciamento del televisore

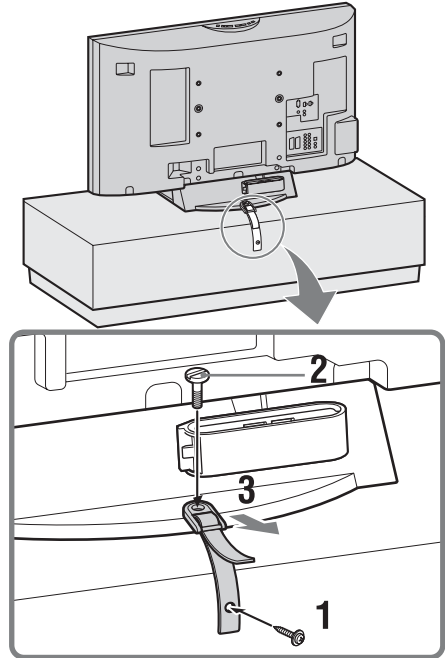

5: Raggruppamento dei cavi

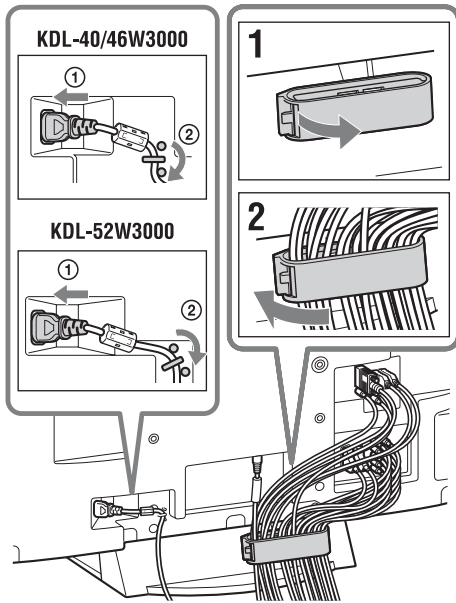

Il gancio del fermacavi può essere aperto da entrambi i lati secondo la posizione di fissaggio.

6: Esecuzione dell'impostazione iniziale

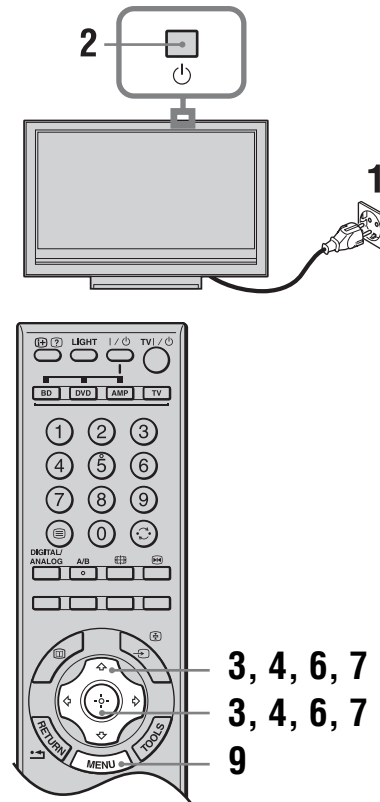

Selezione della lingua e della nazione/regione

- 1 Collegare il televisore alla presa di corrente (220–240 V CA, 50 Hz).
- 2 Premere  sul bordo superiore del televisore.
Alla prima accensione del televisore, viene visualizzato il menu Language (Lingua) sullo schermo.

- 3** Premere $\uparrow/\downarrow/\leftarrow/\rightarrow$ per selezionare la lingua visualizzata sulle schermate del menu, quindi premere \oplus .

Language	
Select language	
English	Česky
Nederlands	Magyar
Français	Русский
Italiano	Български
Deutsch	Suomi
Ελληνικά	Dansk
Türkçe	Svenska
Español	Norsk
Portugués	Slovenčina
Polski	Română

- 4** Premere \uparrow/\downarrow per selezionare la nazione o la regione nella quale il televisore verrà utilizzato, quindi premere \oplus .

Nazione	
Selezionare nazione	
-	→
United Kingdom	
Ireland	
Nederland	
België/Belgique	
Luxembourg	
France	
Italia	
Schweiz/Suisse/Svizzera	→

Se la nazione/regione in cui si desidera utilizzare il televisore non appare nell'elenco, selezionare “-” invece di una nazione/regione.

- 7** Premere \uparrow/\downarrow per selezionare “Antenna” o “via Cavo”, quindi premere \oplus .

Se si seleziona “via Cavo”, appare la schermata per la selezione del tipo di scansione. Vedere “Per sintonizzare il televisore per il collegamento digitale via cavo” a pagina 10.

Il televisore inizia a cercare tutti i canali digitali disponibili e in seguito tutti i canali analogici disponibili. Questa operazione potrebbe richiedere un po' di tempo, perciò non premere i tasti sul televisore o telecomando durante il procedimento.

Se si visualizza un messaggio che richiede di verificare il collegamento dell'antenna

Non è stato rilevato alcun canale digitale né analogico. Verificare tutti i collegamenti dell'antenna e premere \oplus per avviare di nuovo la sintonia automatica.

- 8** Quando sullo schermo appare il menu Ordinamento Programmi, seguire i punti di “Ordin. Progr.” a pagina 43.

Se non si desidera modificare l'ordine in cui i canali analogici vengono salvati sul televisore, passare al punto successivo.

- 9** Premere MENU per uscire.

A questo punto, sul televisore sono stati sintonizzati tutti i canali disponibili.



Quando non è possibile ricevere un canale di trasmissione digitale o quando al punto 4 (pagina 9) si seleziona una nazione/regione in cui non ci sono le trasmissioni digitali, l'ora deve essere impostata dopo aver eseguito il punto 9.

Sintonia automatica del televisore

- 5** Prima di iniziare la sintonia automatica del televisore, inserire un nastro preregistrato nel videoregistratore collegato al televisore (pagina 7) ed avviare la riproduzione.

Il canale video viene individuato e memorizzato sul televisore durante la sintonia automatica.

Se il videoregistratore non è collegato al televisore, saltare questo punto.

- 6** Premere \leftarrow/\rightarrow per selezionare “OK”, quindi premere \oplus .

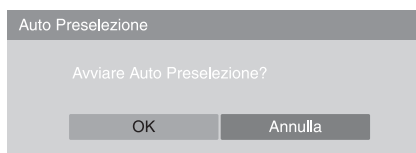

Per sintonizzare il televisore per il collegamento digitale via cavo

- 1 Premere \uparrow/\downarrow per selezionare “Tipo scansione”, quindi premere \oplus .
- 2 Premere \uparrow/\downarrow per selezionare “Scansione rapida” o “Scansione completa”, quindi premere \oplus .

“**Scansione rapida**”: I canali vengono sintonizzati secondo le informazioni sul fornitore via cavo entro il segnale trasmesso.

L’impostazione consigliata per “Frequenza”, “ID rete” e “Velocità simbolo” è “Auto” se il proprio fornitore via cavo non ha fornito i valori effettivi da utilizzare. “Scansione rapida” è consigliata per la sintonia rapida quando questa è supportata dal proprio fornitore via cavo.

“**Scansione completa**”: Tutti i canali disponibili vengono sintonizzati e salvati. Questo procedimento potrebbe richiedere un po’ di tempo. Questa opzione è consigliata quando “Scansione rapida” non è supportata dal proprio fornitore via cavo.

Per ulteriori informazioni sui fornitori via cavo supportati, consultare il sito web per l’assistenza: <http://support.sony-europe.com/TV/DVBC/>

- 3 Premere $\leftarrow/\rightarrow/\downarrow$ per selezionare “Avvio”, quindi premere \oplus .

Il televisore inizia la ricerca dei canali. Non premere i tasti sul televisore o telecomando.



Alcuni fornitori via cavo non supportano “Scansione rapida”. Se non viene rilevato nessun canale usando “Scansione rapida”, eseguire “Scansione completa”.

Per staccare il supporto da tavolo dal televisore



Non rimuovere per alcun motivo il supporto da tavolo tranne che per montare il televisore alla parete o per applicare il supporto opzionale per televisore.

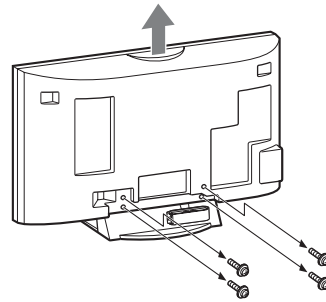

Informazioni di sicurezza

Installazione/Impostazione

Installare e utilizzare il televisore attenendosi alle istruzioni fornite di seguito al fine di evitare il rischio di incendi, scosse elettriche o danni e/o lesioni.

Installazione

- Il televisore deve essere installato in prossimità di una presa di rete facilmente accessibile.
- Collocare il televisore su una superficie piana e stabile.
- Per l'installazione a parete rivolgersi esclusivamente a personale qualificato.
- Per motivi di sicurezza, si consiglia caldamente di utilizzare esclusivamente accessori Sony, compresi:
 - KDL-52W3000/46W3000/40W3000:
 - Staffa di montaggio a parete SU-WL500
 - KDL-52W3000/46W3000/40W3000:
 - Supporto da pavimento SU-FL62
 - KDL-46W3000/40W3000:
 - Supporto per televisore SU-FL300M

Trasporto

- Prima di trasportare il televisore, scollegare tutti i cavi.
- Per trasportare un televisore di grandi dimensioni sono necessarie due o tre persone.
- Se il televisore viene trasportato a mano, sollevarlo come illustrato a destra. Non praticare pressione sul pannello LCD.
- Durante il sollevamento o lo spostamento del televisore, sorreggerlo saldamente dal fondo.
- Durante il trasporto, non sottoporre il televisore a urti o vibrazioni eccessive.
- Nel caso in cui si renda necessario trasportare il televisore per farlo riparare o per un trasloco, richiuderlo sempre nell'imballaggio originale.

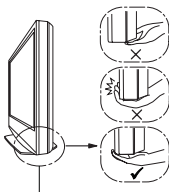
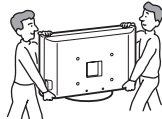

Assicurarsi di tenere il fondo del pannello e non la parte anteriore.

Ventilazione

- Non coprire i fori di ventilazione o inserire oggetti nel mobile.
- Lasciare un po' di spazio intorno al televisore.
- Si raccomanda caldamente di utilizzare la staffa di montaggio a parete Sony al fine di consentire un'adeguata circolazione dell'aria.

Installato a parete

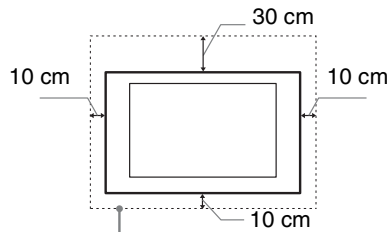

Spazio minimo indispensabile attorno al televisore.

Installato sul supporto

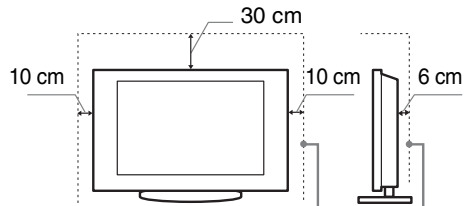

Spazio minimo indispensabile attorno al televisore.

- Per garantire una ventilazione adeguata ed evitare l'accumulo di sporcizia e polvere:
 - Non posare il televisore piatto, né installarlo in posizione capovolta, girato all'indietro o lateralmente.
 - Non posizionare il televisore su uno scaffale o dentro un armadio.
 - Non coprire il televisore con tessuti od oggetti, come per esempio tende, giornali e simili.
 - Non installare il televisore nel modo indicato di seguito.

Circolazione dell'aria bloccata

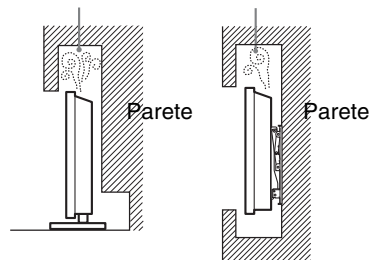

Cavo di alimentazione

Maneggiare il cavo e la presa di rete nel modo indicato di seguito al fine di evitare il rischio di incendi, scosse elettriche o danni e/o lesioni:

- Collegare il televisore utilizzando un cavo di alimentazione con messa a terra a filo triplo e una presa di rete con messa a terra di protezione.
- Utilizzare soltanto cavi di alimentazione Sony, non di altre marche.
- Inserire completamente la spina nella presa di rete.
- Utilizzare il televisore esclusivamente con alimentazione da 220-240 V CA.
- Prima di effettuare i collegamenti, per motivi di sicurezza assicurarsi di aver scollegato il cavo di alimentazione e prestare attenzione a non rimanere impigliati nei cavi con i piedi.
- Disinserire il cavo di alimentazione dalla presa di rete prima di effettuare operazioni sul televisore o di spostarlo.
- Tenere il cavo di alimentazione lontano da fonti di calore.
- Scollegare e pulire regolarmente la spina del cavo di alimentazione. Se la spina è ricoperta di polvere ed è esposta a umidità, l'isolamento potrebbe deteriorarsi e provocare un incendio.

Note

- Non utilizzare il cavo di alimentazione fornito su altri apparecchi.
- Non sottoporre a pressione, piegare o attorcigliare eccessivamente il cavo di alimentazione. I fili interni potrebbero scoprirsi o danneggiarsi.
- Non modificare il cavo di alimentazione.
- Non collocare oggetti pesanti sul cavo di alimentazione.
- Non tirare il cavo di alimentazione per disinserirlo.
- Non collegare un numero eccessivo di apparecchiature alla medesima presa di rete.
- Non utilizzare una presa di rete inadeguata alla spina in uso.

Uso proibito

Non installare/utilizzare il televisore in luoghi, ambienti o situazioni come quelle elencate di seguito: il televisore potrebbe presentare un malfunzionamento e provocare incendi, scosse elettriche, danni e/o lesioni.

Luogo:

All'aperto (esposto alla luce solare diretta), in spiaggia, su imbarcazioni, all'interno di un veicolo, in ambiente medico, in posizioni instabili, esposto all'acqua, pioggia, umidità o fumo.

Ambiente:

Luoghi caldi, umidi o eccessivamente polverosi; esposti all'ingresso di insetti; dove potrebbero essere soggetti a vibrazioni meccaniche; nelle vicinanze di oggetti infiammabili (candele, ecc.). Non esporre il televisore a sgocciolamento o spruzzi e non posizionarvi sopra oggetti contenenti liquidi, come per esempio vasi.

Situazione:

Non utilizzare con le mani bagnate, senza il mobile o con accessori diversi da quelli raccomandati dal fabbricante. Durante i temporali scollegare il televisore dalla presa di rete e dall'antenna.

Rottura di componenti:

- Non tirare oggetti contro il televisore. Il vetro dello schermo potrebbe rompersi a causa dell'impatto e provocare lesioni gravi.
- Se la superficie del televisore si rompe, non toccarla finché non è stato scollegato il cavo di alimentazione. In caso contrario, potrebbero generarsi scosse elettriche.

Periodi di inutilizzo

- Qualora si preveda di non utilizzare il televisore per numerosi giorni, esso dovrà essere scollegato dalla presa di rete per motivi ambientali e di sicurezza.
- Anche se spento, il televisore non è scollegato dalla rete elettrica; per scollegare completamente il televisore, estrarre la spina dalla presa di rete.
- Alcuni televisori potrebbero comunque disporre di funzioni che per operare correttamente richiedono di lasciare il televisore in standby. Le istruzioni del presente manuale indicano in quali casi questa eccezione è applicabile.

Bambini

- Impedire ai bambini di salire sul televisore.
- Tenere gli accessori di piccole dimensioni lontano dalla portata dei bambini, affinché non vengano accidentalmente ingeriti.

Qualora si verificano i seguenti problemi...

Spegnere il televisore e disinserire immediatamente il cavo di alimentazione qualora si verificano i seguenti problemi.

Rivolgersi al proprio rivenditore o a Sony per fare controllare il televisore da personale opportunamente qualificato.

Quando:

- Il cavo di alimentazione è danneggiato.
- La presa di rete è inadeguata alla spina in uso.
- Il televisore è danneggiato per una caduta, un urto o un oggetto lanciato.
- All'interno del televisore sono penetrate sostanze liquide o oggetti solidi.

Precauzioni

Visione del televisore

- Si consiglia la visione del televisore in condizioni di luce adatta, in quanto condizioni di luce scarsa o periodi prolungati danneggiano la vista.
- Onde evitare danni all'udito, durante l'uso delle cuffie regolare il volume a livelli moderati.

Schermo LCD

- Per quanto lo schermo LCD sia realizzato con tecnologia ad alta precisione e disponga del 99,99% od oltre di pixel effettivi, potranno comparire ripetutamente punti neri o luminosi (rossi, blu o verdi) sullo schermo. Ciò costituisce una caratteristica di fabbricazione dello schermo LCD e non è un problema di funzionamento.
- Non spingere o graffiare il filtro anteriore e non posizionare oggetti sopra al televisore. L'immagine potrà risultare non uniforme o lo schermo LCD danneggiato.
- Se il televisore viene utilizzato in un luogo freddo, le immagini potrebbero risultare distorte o più scure del normale. Non si tratta di un problema di funzionamento, bensì di un fenomeno che scompare con l'aumento della temperatura.
- Se vengono visualizzati in modo continuo fermi immagine, è possibile che si presenti un'immagine residua. Tale immagine scompare dopo alcuni istanti.
- Durante l'uso del televisore, lo schermo e il rivestimento si scaldano. Non si tratta di un problema di funzionamento.
- Lo schermo LCD contiene piccole quantità di cristalli liquidi e mercurio. Anche i tubi a fluorescenza utilizzati in questo televisore contengono mercurio. Per lo smaltimento attenersi ai regolamenti e alle normative locali.

Cura e pulizia della superficie dello schermo e del rivestimento

Verificare di avere disinserito il cavo di alimentazione collegato al televisore dalla presa di rete prima di procedere alla pulizia.

Per evitare il degradamento del materiale o del rivestimento dello schermo, prendere le seguenti precauzioni.

- Per rimuovere la polvere dalla superficie dello schermo e dal rivestimento, utilizzare un panno morbido e procedere con delicatezza. Se la polvere persiste, utilizzare un panno morbido leggermente inumidito con una soluzione detergente neutra diluita.
- Non utilizzare spugnette abrasive, detersivi alcalini o acidi, polveri abrasive o solventi volatili quali alcool, benzene, diluenti o insetticidi. L'uso di tali materiali o il contatto prolungato con gomma o materiali vinilici potrebbero danneggiare la superficie dello schermo e il materiale di rivestimento del televisore.
- Per regolare l'angolazione del televisore, spostarlo lentamente in modo da evitare che muovendolo scivoli dalla base.

Apparecchiature opzionali

Mantenere i componenti opzionali o eventuali apparecchiature che emettono radiazioni elettromagnetiche lontano dal televisore. In caso contrario, si potranno verificare distorsioni dell'immagine e/o disturbi dell'audio.

Descrizione del telecomando

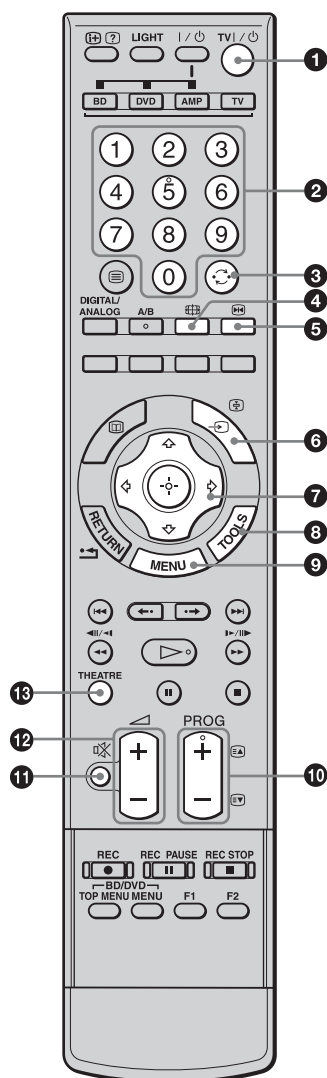

1 TV I/⏻ — Attesa TV

Consente di accendere e spegnere il televisore dalla modalità di attesa.

2 Tasti numerici

- In modalità TV: consentono di selezionare i canali. Per i canali con numero da 10 in avanti, immettere rapidamente la seconda e la terza cifra.
- In modalità televideo: consentono di immettere il numero di pagina per selezionare la pagina.

3 ↻ — Canale precedente

Consente di tornare al canale precedente guardato (per più di cinque secondi).

4 📺 — Modalità dello schermo (pagina 18)

5 📺 — Immagine Ferma (pagina 17)

Consente di fermare l'immagine sul televisore.

6 ↵/📺 — Selezione ingresso / Arresto televideo

- In modalità TV (pagina 25): consente di selezionare la sorgente in ingresso tra gli apparecchi collegati alle prese del televisore.
- In modalità televideo (pagina 18): consente di mantenere il televideo sulla pagina attuale.

7 ⏪/⏩/⏮/⏭/⏯/⏴ (pagina 17, 30)

8 🛠️ — TOOLS (pagina 18, 25)

Consente di accedere a varie opzioni per la visione e di modificare/eseguire le regolazioni secondo la sorgente e il formato dello schermo.

9 📺 — MENU (pagina 30)

10 PROG +/-(📺/📺)

- In modalità TV (pagina 17): consente di selezionare il canale successivo (+) o precedente (-).
- In modalità televideo (pagina 18): consente di selezionare la pagina successiva (📺) o precedente (📺).

11 🔇 — Silenziamento (pagina 17, 25)

12 🔊 +/- — Volume (pagina 25)

13 🎭 — THEATRE

È possibile attivare o disattivare la modalità Theatre. Quando la modalità Theatre è attivata, l'uscita audio (se il televisore è collegato ad un sistema audio usando un cavo HDMI) e la qualità dell'immagine ottimali per il contenuto su pellicola vengono impostate automaticamente.



Se si spegne il televisore, anche la modalità Theatre viene disattivata.

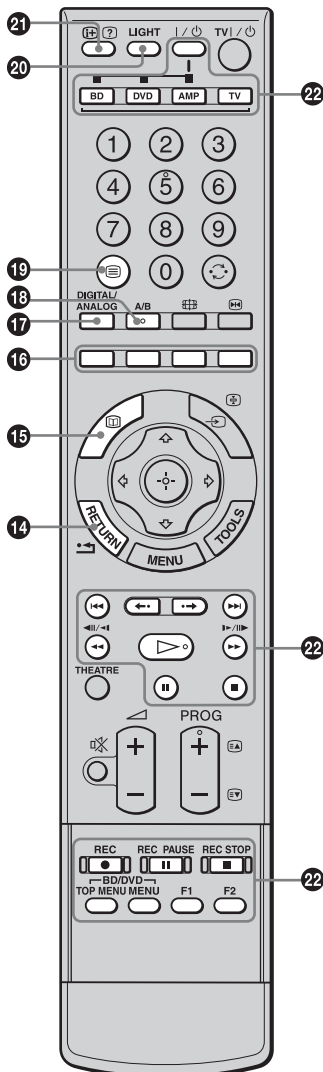

14 RETURN / ↶

Consente di tornare alla schermata precedente di qualsiasi menu visualizzato.

15 — EPG (Guida digitale elettronica dei programmi) (pagina 20)

16 Tasti colorati (pagina 18, 20, 22)

17 DIGITAL/ANALOG — Modalità TV (pagina 17)

18 A/B — Doppio Audio (pagina 34)

19 — Televideo (pagina 18)

20 LIGHT

Illumina i tasti sul telecomando in modo da poterli vedere facilmente anche se la stanza è buia.

21 / — Visualizzazione Info / Televideo

- In modalità digitale: consente di visualizzare brevi dettagli del programma che si sta guardando attualmente.
- In modalità analogica: consente di visualizzare informazioni quali il numero del canale attuale e il formato dello schermo.
- In modalità televideo (pagina 18): consente di visualizzare le informazioni nascoste (es. risposte dei quiz).

22 Tasti per utilizzare l'apparecchio opzionale

Vedere a pagina 26.



Il tasto numerico 5, i tasti , PROG + e A/B sono dotati di punti a sfioramento. Utilizzare i punti a sfioramento come punti di riferimento durante l'utilizzo del televisore.

Descrizione dei tasti e degli indicatori del televisore

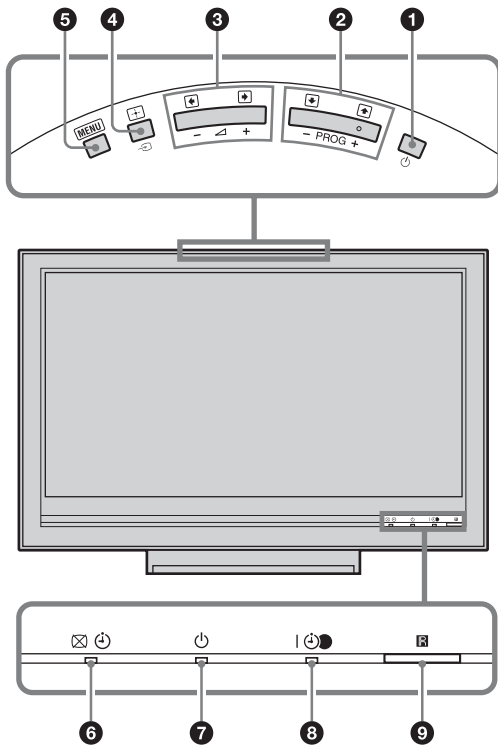

1 — Alimentazione

Consente di spegnere o accendere il televisore.



Per scollegare completamente il televisore, estrarre la spina dalla presa di rete.

2 — PROG +/- / (↑) / (↓)

- In modalità TV: consente di selezionare il canale successivo (+) o precedente (-).
- In menu TV: consente di spostarsi verso l'alto (↑) o verso il basso (↓) tra le varie opzioni.

3 — +/- / (→) / (←)

- In modalità TV: consente di aumentare (+) o diminuire (-) il volume.
- In menu TV: consente di spostarsi verso destra (→) o verso sinistra (←) tra le varie opzioni.

4 — Selezione ingresso / OK

- In modalità TV (pagina 25): consente di selezionare la sorgente in ingresso tra gli apparecchi collegati alle prese del televisore.
- In menu TV: consente di selezionare il menu o l'opzione e conferma l'impostazione.

5 (MENU) (pagina 30)

6 — Indicatore immagine disattivata / Timer

- Si illumina in verde quando l'immagine viene disattivata (pagina 41).
- Si illumina in arancione quando viene impostato il timer (pagina 40).

7 — Indicatore di attesa

Si illumina in rosso quando il televisore è in modalità di attesa.

8 — Indicatore di alimentazione / del programma di registrazione con timer

- Si illumina in verde quando il televisore è acceso.
- Si illumina in arancione quando viene impostata la registrazione con timer (pagina 20).
- Si illumina in rosso durante la registrazione con timer.

9 — Sensore per comando a distanza / Sensore per luce dell'ambiente (pagina 42)

- Riceve i segnali a raggi infrarossi dal telecomando.
- Non mettere nulla sul sensore, poiché si potrebbe influire sulla sua funzione.



Accertarsi che il televisore sia completamente spento prima di scollegare il cavo di alimentazione. Se si scollega il cavo di alimentazione mentre il televisore è acceso si potrebbe far rimanere acceso l'indicatore o si potrebbe causare un inconveniente al televisore.

Visione dei programmi

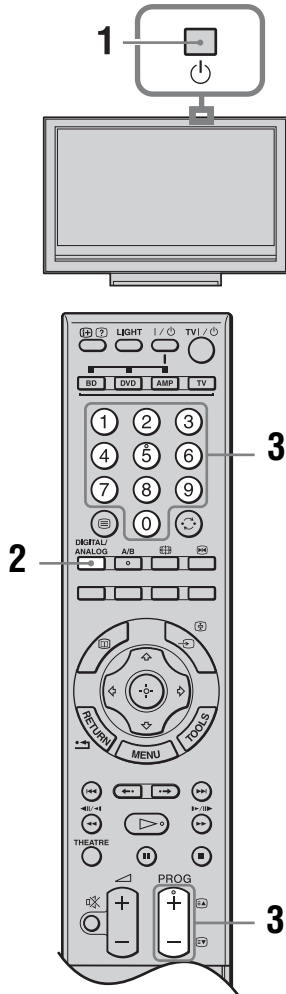

- 1 Premere sul bordo superiore del televisore per accendere il televisore. Quando il televisore è in modalità di attesa (l'indicatore (attesa) sul pannello anteriore del televisore è rosso), premere TV sul telecomando per accendere il televisore.
- 2 Premere DIGITAL/ANALOG per passare tra le modalità digitale e analogica. I canali disponibili variano a seconda della modalità.

- 3 Per selezionare un canale televisivo, premere i tasti numerici o PROG +/-.
Per selezionare i canali da 10 in avanti utilizzando i tasti numerici, immettere rapidamente la seconda e la terza cifra.
Per selezionare un canale digitale utilizzando la Guida digitale elettronica dei programmi (EPG), vedere a pagina 20.

In modalità digitale

Si visualizza brevemente Visualizzazione Info banner. Sulla Visualizzazione Info banner potrebbero essere indicate le seguenti icone.

- : Servizio HD
- : Servizio radiofonico
- : Servizio codificato/ad abbonamento
- : Sottotitoli disponibili
- : Sottotitoli disponibili per i non udenti
- : Audio disponibile in più lingue
- : Età minima consigliata per il programma attuale (da 4 a 18 anni)
- : Blocco programmi
- (in rosso):
Il programma attuale è in corso di registrazione

Altre operazioni

Per	Premere
Bloccare l'immagine (Immagine ferma)	. Premere di nuovo per ritornare alla modalità TV normale.
	. Questa funzione non è disponibile per una sorgente di ingresso PC.
Accedere alla tabella dell'indice dei programmi (soltanto in modalità analogica)	. Per selezionare un canale analogico, premere , quindi premere .
Accedere all'elenco Preferiti Digitali (soltanto in modalità digitale)	. Per i dettagli, vedere a pagina 22.
Silenziare l'audio	. Per ripristinare l'audio, premere di nuovo il tasto.
Accendere il televisore dalla modalità di attesa senza l'audio	.

Per accedere al televideo

Premere . Ad ogni pressione di vengono visualizzati in modo ciclico: Televideo e l'immagine TV → Televideo → Senza televideo (uscita dal servizio televideo)

Per selezionare una pagina, utilizzare i tasti numerici o / .

Per bloccare una pagina, premere / .

Per visualizzare le informazioni nascoste, premere / .



- È anche possibile saltare direttamente ad una pagina selezionando il numero di pagina visualizzato sullo schermo. Premere e / / per selezionare il numero di pagina, quindi premere .
- La presenza nella parte inferiore della pagina del televideo di quattro elementi colorati indica che è disponibile il servizio Fasttext. Fasttext consente di accedere alle pagine in modo rapido e facile. Per accedere a una pagina determinata, premere il tasto colorato corrispondente.

Per modificare manualmente il formato dello schermo per adattarlo alla trasmissione

Premere ripetutamente per selezionare il formato di schermo desiderato.

Smart*

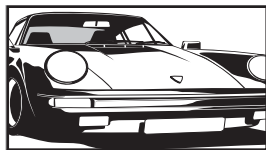

Visualizza le trasmissioni tradizionali in 4:3 simulando l'effetto di schermo ampio. L'immagine in 4:3 viene allungata fino a riempire lo schermo.

4:3

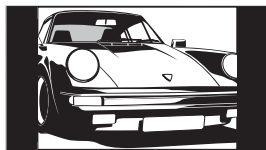

Visualizza le trasmissioni tradizionali in 4:3 (per es. TV non a schermo ampio) nelle proporzioni corrette.

Wide

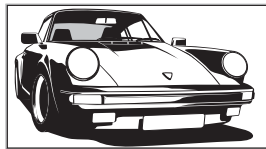

Visualizza le trasmissioni a schermo ampio (16:9) con le proporzioni corrette.

Zoom*

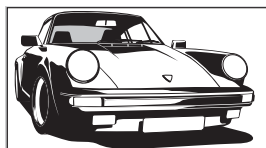

Visualizza le trasmissioni cinematografiche (formato letter box) nelle proporzioni corrette.

14:9*

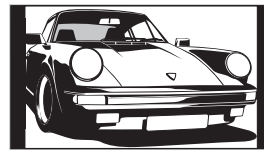

Visualizza le trasmissioni in 14:9 nelle proporzioni corrette. Di conseguenza, sullo schermo sono visibili dei bordi neri.

* Alcune porzioni della parte superiore e inferiore dell'immagine potrebbero essere tagliate.



Alcuni caratteri e/o lettere in cima e in fondo all'immagine potrebbero non essere visibili in "Smart". In tal caso, è possibile selezionare "Ampiezza Verticale" mediante il menu "Controllo Schermo" e regolare la dimensione verticale per renderla visibile.



- Quando "Auto Formato" è impostato su "Sì", il televisore selezionerà automaticamente la modalità migliore per adattarsi alla trasmissione (pagina 35).
- È possibile regolare la posizione dell'immagine quando si seleziona "Smart" (50Hz), "Zoom" o "14:9". Premere / per spostarla verso l'alto o verso il basso (per es., per leggere i sottotitoli).
- Selezionare "Smart" o "Zoom" per regolare le immagini di sorgente 720p, 1080i o 1080p con i bordi tagliati.

Uso del menu Tools

Premere TOOLS per visualizzare le seguenti opzioni quando si guarda un programma televisivo.

Opzioni	Descrizione
Chiudere	Chiude il menu Tools.
Modalità Immagine	Vedere a pagina 31.
Modalità Audio	Vedere a pagina 33.
Altoparlante	Vedere a pagina 39.
PAP	Vedere a pagina 25.
Lingua Audio (soltanto nella modalità digitale)	Vedere a pagina 47.
Impostazione Sottotitoli (soltanto nella modalità digitale)	Vedere a pagina 46.
Preferiti digitali (soltanto nella modalità digitale)	Vedere a pagina 22.
Volume	Vedere a pagina 39.
T. Spegnimento	Vedere a pagina 40.
Risparmio Energia	Vedere a pagina 41.

Opzioni	Descrizione
Impost. autom. Orologio (soltanto nella modalità analogica)	Consente di commutare alla modalità digitale e di ottenere l'ora.
Informazioni di Sistema (soltanto nella modalità digitale)	Visualizza la schermata delle informazioni sul sistema.















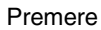





Uso della Guida digitale elettronica dei programmi (EPG) DV3*



- 1 In modalità digitale, premere .
- 2 Eseguire l'operazione desiderata come è illustrato nella seguente tabella o è visualizzato sullo schermo.

Guida digitale elettronica dei programmi (EPG)

* Questa funzione potrebbe non essere disponibile in alcune nazioni/regioni.

Per	Fare questo
Guardare un programma	Premere  per selezionare il programma, quindi premere  .
Disattivare l'EPG	Premere  .
Ordinare le informazioni dei programmi per categoria – Elenco categorie	<ol style="list-style-type: none"> 1 Premere il tasto blu. 2 Premere  per selezionare una categoria, quindi premere . <p>Le categorie disponibili includono: “Tutte le Categorie”, “Radio”: Contiene tutti i canali disponibili. Nome di altra categoria (per es. “Notizie”): Contiene tutti i programmi corrispondenti alla categoria selezionata.</p>
Impostare un programma da registrare – Registrazione con Timer	<ol style="list-style-type: none"> 1 Premere  per selezionare il programma che si desidera registrare, quindi premere / . 2 Premere  per selezionare “Registrazione con Timer”. 3 Premere  per impostare i timer del televisore e del videoregistratore. <p>Un simbolo rosso  si visualizza vicino alle informazioni di quel programma. L'indicatore  sul pannello anteriore del televisore si illumina in arancione.</p> <p> La suddetta procedura può essere utilizzata anche se il programma da registrare è già iniziato.</p>
Impostare un programma da visualizzare automaticamente sullo schermo quando inizia – Promemoria	<ol style="list-style-type: none"> 1 Premere  per selezionare il programma futuro che si desidera visualizzare, quindi premere / . 2 Premere  per selezionare “Promemoria”, quindi premere . <p>Un simbolo  si visualizza vicino alle informazioni di quel programma. L'indicatore  sul pannello anteriore del televisore si illumina in arancione.</p> <p> Se si fa passare il televisore alla modalità di attesa, questo si accende automaticamente quando il programma sta per iniziare.</p>

Per	Fare questo
<p>Impostare l'ora e la data di un programma che si desidera registrare – Timer manuale</p>	<ol style="list-style-type: none"> 1 Premere ⊕/?. 2 Premere ↕/↔ per selezionare "Timer manuale", quindi premere ⊕. 3 Premere ↕/↔ per selezionare la data, quindi premere ⇒. 4 Impostare l'ora di avvio e di arresto allo stesso modo del punto 3. 5 Premere ↕/↔ per selezionare il programma, quindi premere ⊕. 6 Premere ⊕ per impostare i timer del televisore e del videoregistratore. L'indicatore ⊕ sul pannello anteriore del televisore si illumina in arancione.
<p>Annullare una registrazione/un promemoria – Elenco timer</p>	<ol style="list-style-type: none"> 1 Premere ⊕/?. 2 Premere ↕/↔ per selezionare "Elenco timer", quindi premere ⊕. 3 Premere ↕/↔ per selezionare il programma che si desidera annullare, quindi premere ⊕. 4 Premere ↕/↔ per selezionare "Annulla Timer", quindi premere ⊕. Si visualizza un display per confermare che si desidera annullare il programma. 5 Premere ↵/⇨ per selezionare "Sì", quindi premere ⊕ per confermare.



- È possibile impostare sul televisore la registrazione con timer del videoregistratore soltanto per i videoregistratori compatibili con SmartLink. Se il videoregistratore non è compatibile con SmartLink, viene visualizzato un messaggio per ricordare di impostare il timer del videoregistratore.
- Dopo che la registrazione è iniziata, è possibile far passare il televisore alla modalità di attesa, ma non spegnere completamente il televisore o la registrazione sarà annullata.
- Se è stata selezionata una limitazione dell'età per i programmi, sullo schermo si visualizza un messaggio che chiede il codice PIN. Per i dettagli, vedere "Blocco Programmi" a pagina 47.

Utilizzo dell'elenco Preferiti Digitali DV3*



Elenco Preferiti Digitali

La funzione Preferiti consente di specificare fino a quattro elenchi di programmi preferiti.

- 1 Premere MENU.
- 2 Premere \uparrow/\downarrow per selezionare "Preferiti digitali", quindi premere \oplus .
- 3 Eseguire l'operazione desiderata come è illustrato nella seguente tabella o è visualizzato sullo schermo.

* Questa funzione potrebbe non essere disponibile in alcune nazioni/regioni.

Per	Fare questo
Creare l'elenco Preferiti la prima volta	<ol style="list-style-type: none">1 Premere \oplus per selezionare "Sì".2 Premere il tasto giallo per selezionare l'elenco Preferiti.3 Premere \uparrow/\downarrow per selezionare il canale che si desidera aggiungere, quindi premere \oplus. I canali che sono salvati nell'elenco Preferiti sono indicati da un simbolo \heartsuit.
Guardare un canale	<ol style="list-style-type: none">1 Premere il tasto giallo per navigare negli elenchi Preferiti.2 Premere \oplus durante la selezione di un canale.
Disattivare l'elenco Preferiti	Premere RETURN.
Aggiungere o rimuovere i canali nell'elenco Preferiti attualmente modificato	<ol style="list-style-type: none">1 Premere il tasto blu.2 Premere il tasto giallo per selezionare l'elenco Preferiti che si desidera modificare.3 Premere \uparrow/\downarrow per selezionare il canale che si desidera aggiungere o rimuovere, quindi premere \oplus.
Rimuovere tutti i canali dall'attuale elenco Preferiti	<ol style="list-style-type: none">1 Premere il tasto blu.2 Premere il tasto giallo per selezionare l'elenco Preferiti che si desidera modificare.3 Premere il tasto blu.4 Premere \leftarrow/\rightarrow per selezionare "Sì", quindi premere \oplus per confermare.





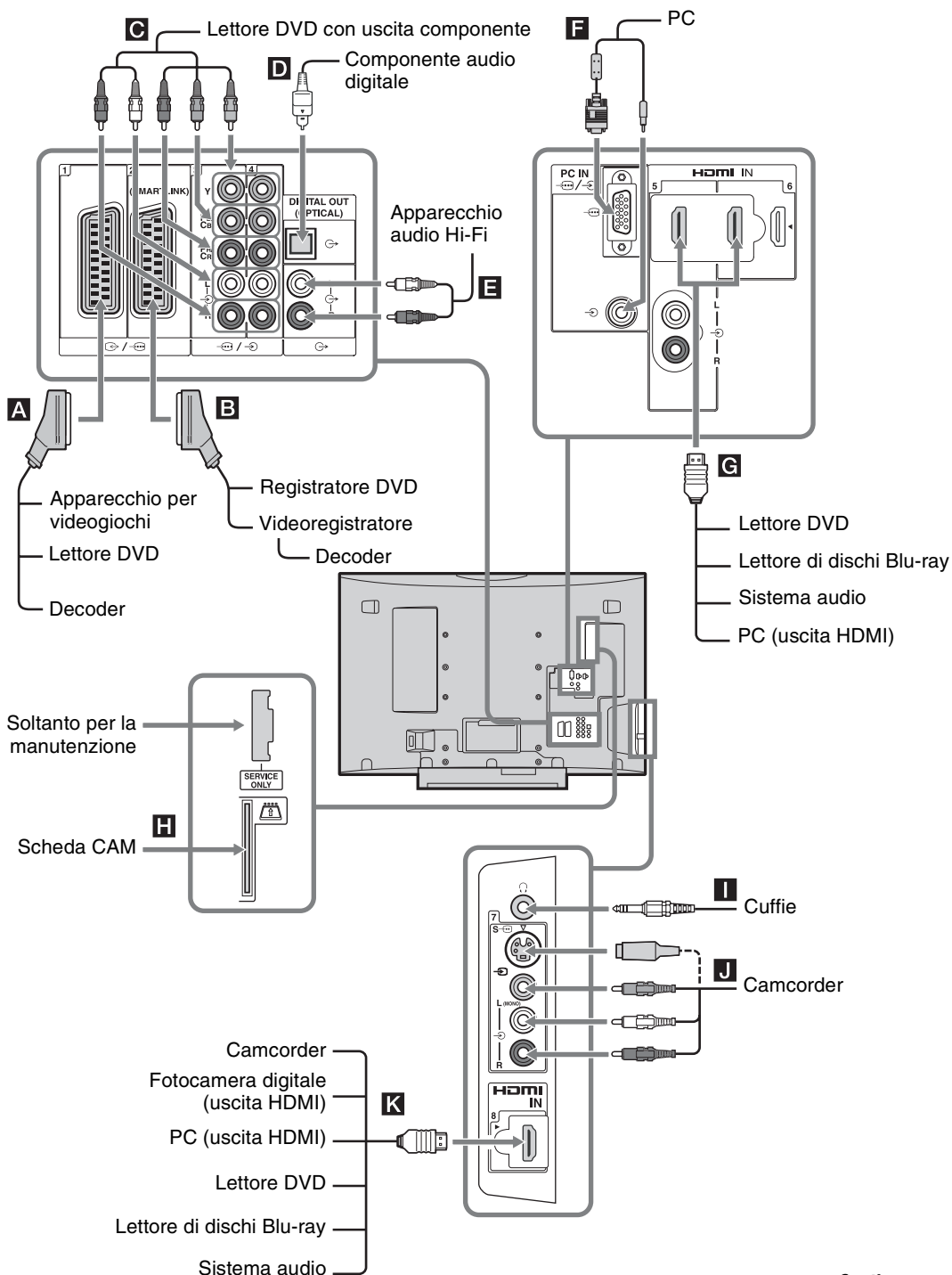























Collegamento di apparecchi opzionali

È possibile collegare al televisore una vasta gamma di apparecchi opzionali.



Uso di apparecchi opzionali

Continua

Collegare a	Simbolo di ingresso sullo schermo	Descrizione
A  1	 AV1 o  AV1	Quando si collega il decoder, il segnale codificato proveniente dal sintonizzatore del televisore viene emesso al decoder, quindi il segnale decodificato viene emesso dal decoder.
B  2	 AV2 o  AV2	SmartLink è un collegamento diretto tra il televisore e il videoregistratore/registratori DVD.
C  /  3 o  /  4	 AV3 o  AV4	
D DIGITAL OUT (OPTICAL)		Utilizzare un cavo audio ottico.
E 		È possibile ascoltare l'audio dal televisore sull'apparecchio audio Hi-Fi.
F PC IN 	PC	Si consiglia di utilizzare un cavo PC in dotazione con i nuclei in ferrite.
G HDMI IN 5 o 6 K HDMI IN 8	 AV5,  AV6 o  AV8	<p>I segnali video e audio digitali vengono immessi dall'apparecchio.</p> <p>Inoltre, quando un apparecchio compatibile con il controllo HDMI è collegato, la comunicazione con l'apparecchio collegato è supportata. Consultare la pagina 41 per installare questa comunicazione.</p> <p>Se l'apparecchio è dotato di una presa DVI, collegare la presa DVI alla presa HDMI IN 5 tramite un'interfaccia per adattatore DVI - HDMI (non in dotazione) e collegare le prese di uscita audio dell'apparecchio alle prese di ingresso audio HDMI IN 5.</p> <p></p> <ul style="list-style-type: none"> Le prese HDMI supportano soltanto i seguenti ingressi video: 480i, 480p, 576i, 576p, 720p, 1080i, 1080p e 1080/24p. Per gli ingressi video PC, vedere a pagina 50. Assicurarsi di utilizzare soltanto un cavo HDMI che ha il logo HDMI. Quando si collega un sistema audio compatibile con il controllo HDMI, assicurarsi di collegare anche alla presa DIGITAL OUT (OPTICAL).
H  CAM (Modulo ad accesso condizionato)		<p>Per utilizzare i servizi TV a pagamento. Per i dettagli, consultare il manuale di istruzioni in dotazione con il CAM.</p> <p>Per utilizzare il CAM, rimuovere la scheda "fittizia" dall'alloggiamento del CAM. Spegner il televisore quando si inserisce il CAM nell'alloggiamento del CAM. Quando non si utilizza il CAM, si consiglia di inserire la scheda "fittizia" e di tenerla nell'alloggiamento per CAM.</p> <p></p> <p>Il CAM non è supportato in alcune nazioni/regioni. Verificare con il rivenditore autorizzato.</p>
I Cuffie		È possibile ascoltare l'audio dal televisore sulle cuffie.
J S  7 o  7, e  7	 AV7 o  AV7	Per evitare i disturbi dell'immagine, non collegare il camcorder contemporaneamente alla presa video  7 e alla presa S video S  7. Se si collega un apparecchio monofonico, collegare alla presa  7 L.

Visualizzazione di immagini dall'apparecchio collegato

Accendere l'apparecchio collegato, quindi eseguire una delle operazioni descritte di seguito.







Per gli apparecchi collegati alle prese Scart mediante un cavo Scart completamente cablato a 21 piedini (pagina 23)

Avviare la riproduzione sull'apparecchio collegato. L'immagine riprodotta dall'apparecchio collegato viene visualizzata sullo schermo.

Per un videoregistratore sintonizzato automaticamente (pagina 9)







In modalità analogica, premere PROG +/- o i tasti numerici per selezionare il canale video.

Per altri apparecchi collegati (pagina 23)

Premere / per visualizzare l'elenco degli apparecchi collegati. Premere / per selezionare la sorgente di ingresso desiderata, quindi premere . (La voce evidenziata viene selezionata se 2 secondi passano senza un'operazione dopo aver premuto /.)

Quando la sorgente di ingresso è impostata su "Salta" nel menu "Impostazione AV" sotto il menu "Impostazione" (pagina 40), quell'ingresso non appare nell'elenco.

Altre operazioni

Per	Fare questo
Tornare alla modalità normale del televisore	Premere DIGITAL/ANALOG.
Accedere alla tabella dell'indice dei segnali di ingresso (tranne la modalità analogica)	Premere  per accedere alla tabella dell'indice dei segnali di ingresso. Per selezionare una sorgente di ingresso, premere  /  , quindi premere  .
Modificare il volume del sistema audio collegato compatibile con il controllo HDMI	Premere  +/-.
Silenziare il suono del sistema audio collegato compatibile con il controllo HDMI	Premere  . Per ripristinare l'audio, premere di nuovo il tasto.

Uso del menu Tools

Premere TOOLS per visualizzare le seguenti opzioni quando si guardano le immagini dall'apparecchio collegato.

Opzioni	Descrizione
Chiudere	Chiude il menu Tools.
Modalità Immagine	Vedere a pagina 31.
Modalità Audio	Vedere a pagina 33.
Altoparlante	Vedere a pagina 39.
PAP (tranne la modalità di ingresso PC)	Vedere a pagina 25.
PIP (soltanto nella modalità di ingresso PC)	Vedere a pagina 26.
Regolazione Aut. (soltanto nella modalità di ingresso PC)	Vedere a pagina 36.
Spostamento Orizz. (soltanto nella modalità di ingresso PC)	Vedere a pagina 36.
 Volume	Vedere a pagina 39.
T. Spegnimento (tranne la modalità di ingresso PC)	Vedere a pagina 40.
Risparmio Energia	Vedere a pagina 41.
Impost. autom. Orologio	Consente di commutare alla modalità digitale e di ottenere l'ora.

Per vedere due immagini simultaneamente – PAP (Picture and Picture)

È possibile vedere simultaneamente sullo schermo due immagini (ingresso esterno e programma televisivo). Collegare l'apparecchio opzionale (pagina 23) ed accertarsi che le immagini dall'apparecchio si visualizzino sullo schermo (pagina 25).



- Questa funzione non è disponibile per una sorgente di ingresso PC.
- Non è possibile modificare la dimensione delle immagini.

1 Premere TOOLS per visualizzare il menu Tools.

- 2** Premere \uparrow/\downarrow per selezionare "PAP", quindi premere \oplus .
L'immagine dall'apparecchio collegato si visualizza a sinistra e il programma televisivo si visualizza a destra.

- 3** Premere i tasti numerici o PROG +/- per selezionare il canale televisivo.

Per ritornare alla modalità dell'immagine singola

Premere \oplus o RETURN.



L'immagine nel riquadro verde è udibile. È possibile cambiare l'immagine udibile premendo \leftarrow/\rightarrow .

Per vedere due immagini simultaneamente – PIP (Picture in Picture)

È possibile vedere simultaneamente due immagini (ingresso PC e programma televisivo) sullo schermo. Collegare ad un PC (pagina 23) ed accertarsi che le immagini da un PC appaiano sullo schermo.

- 1** Premere TOOLS per visualizzare il menu Tools.
2 Premere \uparrow/\downarrow per selezionare "PIP", quindi premere \oplus .

L'immagine dal PC collegato si visualizza nella dimensione completa e il programma televisivo si visualizza nell'angolo a destra.

È possibile utilizzare $\uparrow/\downarrow/\leftarrow/\rightarrow$ per spostare la posizione dello schermo del programma televisivo.

- 3** Premere i tasti numerici o PROG +/- per selezionare il canale televisivo.

Per ritornare alla modalità dell'immagine singola

Premere RETURN.



È possibile cambiare l'immagine udibile selezionando "Audio TV/Audio PC" dal menu Tools.

Uso del telecomando

Tasti per utilizzare l'apparecchio opzionale

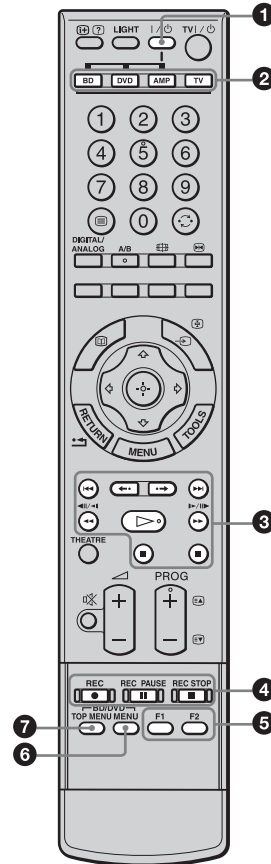

- 1** I/power
Accende o spegne l'apparecchio opzionale selezionato dai tasti di funzione.
- 2** **Tasti di funzione**
Consentono di azionare l'apparecchio corrispondente. Per i dettagli, vedere "Programmazione del telecomando" a pagina 27.

3 Tasti operativi BD/DVD

- **◀◀** : Ripete il programma attuale dal contrassegno di capitolo precedente (se è presente).
- **▶▶** : Avanza fino al contrassegno di capitolo successivo (se è presente).
- **◀•** : Ripete il programma attuale per un periodo determinato di tempo.
- **•▶** : Avanza per un determinato periodo di tempo.
- **◀◀** : Riproduce un programma nella modalità di riavvolgimento rapido.
- **◀◀** : Riproduce un programma nella modalità di avanzamento rapido.
- **▷** : Riproduce un programma ad una velocità normale.
- **||** : Fa una pausa nella riproduzione.
- **■** : Interrompe la riproduzione.

4 Tasti di registrazione DVD

- **●** REC: Avvia la registrazione.
- **||** REC PAUSE: Fa una pausa nella registrazione.
- **■** REC STOP: Interrompe la registrazione.

5 F1/F2

- Seleziona un disco quando si utilizza un DVD changer.
- Seleziona una funzione quando si utilizza un'unità combinata (per es. un BD/DVD).

Per i dettagli, consultare le istruzioni per l'uso in dotazione con il DVD changer o l'unità combinata.

6 BD/DVD MENU

Visualizza il menu del disco DVD. Per i dettagli, vedere le istruzioni per l'uso in dotazione con l'apparecchio collegato.

7 BD/DVD TOP MENU

Visualizza il menu principale del disco DVD. Per i dettagli, vedere le istruzioni per l'uso in dotazione con l'apparecchio collegato.



Il tasto **▷** è dotato di un punto a sfioramento. Utilizzare il punto a sfioramento come un riferimento quando si utilizza un altro apparecchio.

Programmazione del telecomando

Questo telecomando è preimpostato per azionare i televisori Sony, la maggior parte di lettori BD, lettori DVD e amplificatori (Home Theatre, ecc.) Sony. Per comandare i lettori BD e lettori DVD di altre marche (e qualche altro modello di lettore BD, lettore DVD e amplificatore Sony), eseguire la seguente procedura per programmare il telecomando.



Prima di iniziare, cercare il codice a tre cifre per la marca del lettore BD, lettore DVD o amplificatore da "Codici del produttore" a pagina 28.

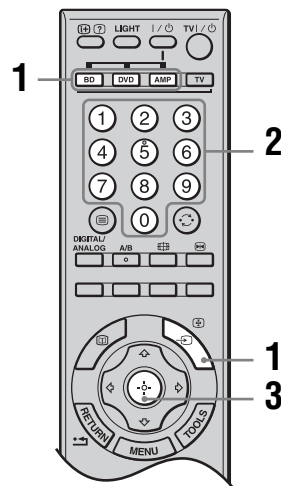

- 1** Mantenere premuto il tasto di funzione BD, DVD o AMP che si desidera programmare sul telecomando, quindi premere **↔/↔**, mantenendo premuto il tasto di funzione. Il tasto di funzione selezionato (BD, DVD o AMP) lampeggia.
- 2** Premere i tasti numerici per immettere il numero a tre cifre del codice del produttore quando il tasto lampeggia. Se non si immette il codice entro 10 secondi, è necessario eseguire di nuovo il punto 1.
- 3** Premere **+**. Quando la programmazione è corretta, il tasto di funzione selezionato lampeggia due volte e quando non lo è lampeggia cinque volte.
- 4** Accendere l'apparecchio e verificare che le seguenti funzioni principali siano operative. **▷** (riproduzione), **■** (arresto), **◀◀** (riavvolgimento), **▶▶** (avanzamento rapido), la selezione del canale sia per il lettore BD che per il lettore DVD, TOP MENU/MENU e **↔/↔/↔/↔** soltanto per il lettore DVD.

Se l'apparecchio non funziona o alcune delle funzioni non possono essere utilizzate

Immettere il codice corretto o tentare con il codice successivo elencato per la marca. Tuttavia, non tutti i modelli di ogni marca potrebbero essere compresi.

Per ritornare al funzionamento normale del televisore

Premere il tasto di funzione del televisore.

Codici del produttore

Elenco delle marche dei lettori DVD

Lettore DVD

Marca	Codice
SONY	001, 029, 030, 036 – 044, 053 – 055
AIWA	021
AKAI	032
DENON	018, 027, 020, 002
GRUNDIG	009, 028, 023, 024, 016, 003
HITACHI	025, 026, 015, 004, 035
JVC	006, 017
KENWOOD	008
LG	015, 014, 034
LOEWE	009, 028, 023, 024, 016, 003
MATSUI	013, 016
ONKYO	022, 033
PANASONIC	018, 027, 020, 002, 045 – 047
PHILIPS	009, 028, 023, 024, 016, 003, 031
PIONEER	004, 050, 051, 052
SAMSUNG	011, 014
SANYO	007
SHARP	019, 027
THOMSON	012
TOSHIBA	003, 048, 049
YAMAHA	018, 027, 020, 002

Lettore BD (Disco Blu-ray)

Marca	Codice
SONY	101 – 103

Lettore DVD/Videoregistratore

Marca	Codice
SONY	251

Registratore DVD

Marca	Codice
SONY	201 – 203

Elenco delle marche dei videoregistratori

Marca	Codice
SONY	301 – 310, 362
AIWA	325, 331, 351
AKAI	326, 329, 330
DAEWOO	342, 343
GRUNDIG	358, 355, 360, 361, 320, 351, 366
HITACHI	327, 333, 334
JVC	314, 315, 322, 344, 352 – 354, 348, 349
LG	332, 338
LOEWE	358, 355, 360, 361, 320, 351
MATSUI	356, 357
ORION	328
PANASONIC	321, 323
PHILIPS	311 – 313, 316 – 318, 358, 359, 363, 364
SAMSUNG	339 – 341, 345
SANYO	335, 336
SHARP	324
THOMSON	319, 350, 365
TOSHIBA	337

Elenco delle marche dei sistemi AUX Sony

Sistema DAV Home Theatre

Marca	Codice
SONY (DAV)	401 – 404

Ricevitore AV

Marca	Codice
SONY	451 – 454

Ricevitore digitale terrestre

Marca	Codice
SONY	501 – 503

Uso del controllo HDMI

La funzione di controllo HDMI consente agli apparecchi di controllarsi l'uno con l'altro mediante HDMI CEC (Consumer Electronics Control) specificato da HDMI.

È possibile collegare l'apparecchio compatibile con il controllo Sony HDMI come i televisori, i registratori DVD con disco rigido e i sistemi audio (con i cavi HDMI) per farli funzionare in modo combinato.

Assicurarsi di collegare correttamente e impostare l'apparecchio compatibile per utilizzare la funzione di controllo HDMI.

Per collegare l'apparecchio compatibile con il controllo HDMI

Collegare l'apparecchio compatibile e il televisore con un cavo HDMI. Quando si collega un sistema audio, oltre al cavo HDMI, assicurarsi di collegare anche la presa DIGITAL OUT (OPTICAL) del televisore e il sistema audio mediante un cavo audio ottico. Per i dettagli, vedere a pagina 23.

Per effettuare le impostazioni di controllo HDMI

Il controllo HDMI deve essere impostato sia sul televisore che sull'apparecchio collegato. Per le impostazioni sul televisore vedere "Impostazione HDMI" a pagina 41. Per i dettagli sulle impostazioni vedere le istruzioni per l'uso dell'apparecchio collegato.

Funzioni di controllo HDMI

- Spegne automaticamente l'apparecchio collegato quando si spegne il televisore.
- Accende il televisore e cambia automaticamente l'ingresso all'apparecchio collegato quando l'apparecchio avvia la riproduzione.
- Se si accende un sistema audio collegato mentre il televisore è acceso, l'uscita audio cambia dal diffusore del televisore al sistema audio.
- Regola il volume e silenzia il suono di un sistema audio collegato.

Uso delle funzioni del menu

Navigazione nei menu

Le funzioni del menu consentono di utilizzare varie funzioni comode di questo televisore. È possibile selezionare facilmente i canali o le sorgenti di ingresso e modificare le impostazioni per il televisore.

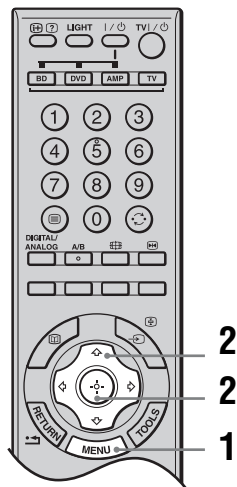

- 1 Premere MENU.
- 2 Premere \uparrow/\downarrow per selezionare un'opzione, quindi premere \oplus .
Per uscire dal menu, premere MENU.

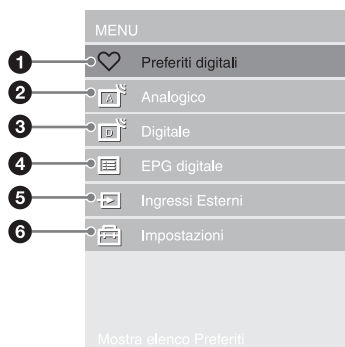

- 1 **Preferiti digitali***
Visualizza l'elenco Preferiti (pagina 22).
- 2 **Analogico**
Ritorna al canale analogico visto per ultimo.
- 3 **Digitale***
Ritorna al canale digitale visto per ultimo.

4 EPG digitale*

Visualizza la Guida digitale elettronica dei programmi (EPG) (pagina 20).

5 Ingressi Esterni

Seleziona l'apparecchio collegato al televisore.

- Per guardare l'ingresso esterno desiderato, selezionare la sorgente di ingresso, quindi premere \oplus .
- Per assegnare un nome ad un ingresso esterno, selezionare "Modifica Etichetta AV" (pagina 40).
- Per selezionare l'apparecchio collegato compatibile con il controllo HDMI, selezionare "Selez. dispositivo HDMI".

6 Impostazioni

Visualizza il menu "Impostazioni" in cui viene eseguita la maggior parte delle impostazioni e regolazioni avanzate.

- 1 Premere \uparrow/\downarrow per selezionare un'icona del menu, quindi premere \oplus .
- 2 Premere $\uparrow/\downarrow/\leftarrow/\rightarrow$ per selezionare un'opzione o regolare un'impostazione, quindi premere \oplus .

Per i dettagli sulle impostazioni, vedere le pagine da 31 a 48.



Le opzioni che si possono regolare variano secondo la situazione. Le opzioni che non sono disponibili diventano grigie o non si visualizzano.

* Questa funzione potrebbe non essere disponibile in alcune nazioni/regioni.

Menu Immagine

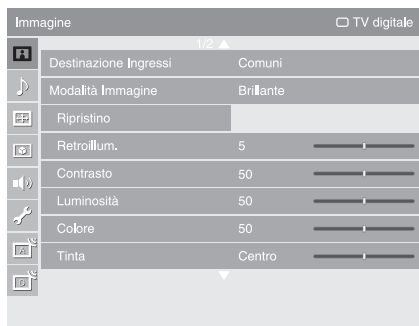

Nel menu “Immagine” è possibile selezionare le opzioni elencate di seguito. Per selezionare le opzioni in “Impostazioni”, consultare “Navigazione nei menu” (pagina 30).

Destinazione Ingressi

Per l'ingresso che si sta guardando attualmente, selezionare se usare o meno l'impostazione comune o se impostare ciascuna voce separatamente.

“**Comuni**”: Applica le impostazioni comuni le cui regolazioni sono condivise con altri ingressi in cui “Destinazione Ingressi” è impostato su “Comuni”.

Nome dell'ingresso attuale (per es. AV1): Consente di impostare ciascuna opzione separatamente per l'ingresso attuale.



Impostare ciascun ingresso su “Comuni” se è necessario che le stesse impostazioni siano applicate a ciascun ingresso.

Modalità Immagine

Seleziona la modalità dell'immagine. Le opzioni “Modalità Immagine” possono variare a seconda dell'impostazione “Video/Foto” (pagina 37).

“**Brillante**”: Per enfatizzare il contrasto e la nitidezza delle immagini.

“**Standard**”: Per un'immagine standard. Consigliato per l'intrattenimento domestico.

“**Cinema**”: Per visualizzare contenuti cinematografici. Adatto per la visione in ambiente tipo sala cinematografica.

“**Foto**”: Imposta la qualità ottimale dell'immagine per le fotografie.

“**Personale**”: Consente di salvare le impostazioni preferite.

Ripristino

Ripristina tutte le impostazioni “Immagine” alle impostazioni predefinite tranne “Destinazione Ingressi”, “Modalità Immagine” e “Impost. avanzate”.

Retroillum.

Regola la luminosità della retroilluminazione.

Contrasto

Aumenta o diminuisce il contrasto dell'immagine.

Luminosità

Rende più chiara o più scura l'immagine.

Colore





Aumenta o diminuisce l'intensità del colore.

Tinta

Aumenta o diminuisce le tonalità del verde e le tonalità del rosso.



“Tinta” può essere regolato soltanto per un segnale con colore NTSC (per es. videocassette statunitensi).

Temp. Colore	<p>Regola il grado di bianco dell'immagine. “Freddo”: Conferisce al bianco una tonalità azzurra. “Neutro”: Conferisce al bianco una tonalità neutra. “Caldo 1”/“Caldo 2”: Conferisce al bianco una tonalità rossa. “Caldo 2” conferisce una tinta più rossa rispetto a “Caldo 1”.</p> <p> “Caldo 1” e “Caldo 2” non sono disponibili quando “Modalità Immagine” è impostata su “Brillante”.</p>
Nitidezza	Rende nitida o morbida l'immagine.
Riduz. Rumore	<p>Riduce i disturbi dell'immagine (nebbia) in un segnale di trasmissione debole. “Auto”: Riduce automaticamente i disturbi dell'immagine (soltanto in modalità analogica del televisore o con i segnali compositi). “Alto”/“Medio”/“Basso”: Modifica l'effetto della riduzione dei disturbi. “No”: Disattiva la funzione “Riduz. Rumore”.</p>
Riduz. Rumore MPEG	Riduce i disturbi dell'immagine nel video compresso MPEG.
Modalità DRC	<p>Seleziona una immagine ad alta risoluzione con densità 4x, per sorgenti di alta qualità (p. es. lettori DVD, ricevitori digitali). “Modalità 1”: Consigliata per le immagini in movimento. “Modalità 2”: Consigliata per i fermi immagine e il testo. “No”: Disattiva la funzione “Modalità DRC”.</p>
Gradazioni DRC	<p>Personalizza il livello del dettaglio (“Reale”) e dell'uniformità (“Limpido”) per ciascun segnale di ingresso. Per esempio, è possibile creare un'impostazione personalizzata per l'immagine di ingresso via cavo e crearne un'altra per le immagini del lettore DVD.</p> <p>Appare la “Gradazioni DRC”. Premere /// per regolare la posizione del marcatore (●).</p> <p>Quando si sposta più in alto ● lungo l'asse “Reale”, l'immagine diventa più dettagliata. Quando si sposta a destra ● lungo l'asse “Limpido”, l'immagine diventa più uniforme.</p>
Impost. avanzate	<p>Personalizza la funzione dell'immagine più dettagliatamente. Quando si imposta “Modalità Immagine” su “Brillante”, non è possibile impostare/cambiare queste impostazioni.</p> <p>“Ripristino”: Ripristina tutte le impostazioni avanzate alle impostazioni predefinite.</p> <p>“Correzione Nero”: Accentua le aree nere dell'immagine per un contrasto più forte.</p> <p>“Ottimizz. contrasto avanz.”: Regola automaticamente “Retroillum.” e “Contrasto” sulle impostazioni più adatte giudicando la luminosità dello schermo. Questa impostazione è particolarmente efficace per le scene con immagini scure. Aumenterà la differenza di contrasto delle scene con immagini più scure.</p> <p>“Gamma”: Regola il bilanciamento tra le aree chiare e scure dell'immagine.</p> <p>“Bianco Brillante”: Accentua i colori bianchi.</p> <p>“Gamma cromatica”: Cambia la gamma di riproduzione del colore. “Ampia” riproduce il colore vivido e “Standard” riproduce il colore standard.</p> <p>“Colore Brillante”: Rende i colori più vivaci.</p> <p>“Bilanciamento bianco”: Regola la temperatura del colore, colore per colore.</p> <p>“Ottimizzatore dettaglio”: Accentua i dettagli dell'immagine.</p> <p>“Ottimizzatore Contorni”: Accentua il contorno dell'immagine.</p>

Menu Suono

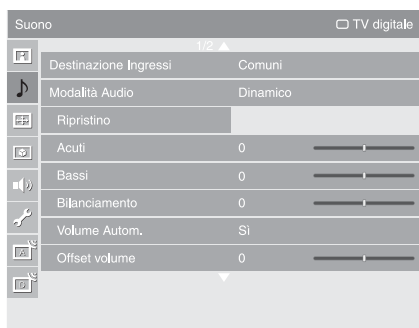

Nel menu “Suono” è possibile selezionare le opzioni elencate di seguito. Per selezionare le opzioni in “Impostazioni”, consultare “Navigazione nei menu” (pagina 30).

Destinazione Ingressi

Per l'ingresso che si sta guardando attualmente, selezionare se usare o meno l'impostazione comune o se impostare ciascuna voce separatamente.

“Comuni”: Applica le impostazioni comuni le cui regolazioni sono condivise con altri ingressi in cui “Destinazione Ingressi” è impostato su “Comuni”.

Nome dell'ingresso attuale (per es. AV1): Consente di impostare ciascuna opzione separatamente per l'ingresso attuale.



Impostare ciascun ingresso su “Comuni” se è necessario che le stesse impostazioni siano applicate a ciascun ingresso.

Modalità Audio

“Dinamico”: Accentua gli acuti e i bassi.

“Standard”: Per l'audio standard. Consigliato per l'intrattenimento domestico.

“Personale”: Risposta piatta. Inoltre consente di salvare le impostazioni preferite.

Ripristino

Ripristina tutte le impostazioni “Suono” alle impostazioni predefinite tranne “Destinazione Ingressi”, “Modalità Audio” e “Doppio Audio”.

Acuti

Regola i suoni alti.

Bassi

Regola i suoni bassi.

Bilanciamento

Enfatizza il bilanciamento del diffusore destro o sinistro.

Volume Autom.

Mantiene un livello di volume costante anche in caso di sbalzi di volume (ad esempio, gli spot pubblicitari generalmente hanno un volume più alto dei programmi).

Offset volume

Regola il livello del volume dell'ingresso attuale relativo agli altri ingressi, quando “Destinazione Ingressi” è impostato sul nome attuale dell'ingresso (per es. AV1).

Surround

“S-FORCE Front Surround”: Disponibile per l'audio Surround della trasmissione stereo normale e della trasmissione digitale a 5.1 canali e per l'ingresso audio dall'apparecchio collegato.

“No”: Converte e riproduce l'audio Surround a 5.1 canali e di altre trasmissioni digitali come l'audio stereo normale (a 2 canali). Riproduce l'audio originale di altre trasmissioni così com'è.

Enfasi vocale

Regola la chiarezza delle voci umane. Per esempio, se la voce di un annunciatore del telegiornale è indistinta, è possibile aumentare questa impostazione per rendere più chiara la voce. Viceversa, se si sta guardando un programma sportivo, è possibile abbassare questa impostazione per attenuare la voce del commentatore.

Booster Audio

Conferisce all'audio più impatto compensando gli effetti di fase nei diffusori.

Doppio Audio

Seleziona l'audio riprodotto dal diffusore su trasmissione stereo o bilingue.

“Stereo”/“Mono”: Per una trasmissione stereo.

“A”/“B”/“Mono”: Per una trasmissione bilingue, selezionare “A” per il canale audio 1, “B” per il canale audio 2 o “Mono” per il canale monofonico, se disponibile.



Se viene selezionato un altro apparecchio collegato al televisore, impostare “Doppio Audio” su “Stereo”, “A” o “B”. Tuttavia, quando si seleziona l'apparecchio esterno collegato alla presa HDMI, questo viene fissato su “Stereo” (tranne quando si utilizza l'audio nelle prese).

Menu Controllo Schermo (tranne per l'ingresso PC)

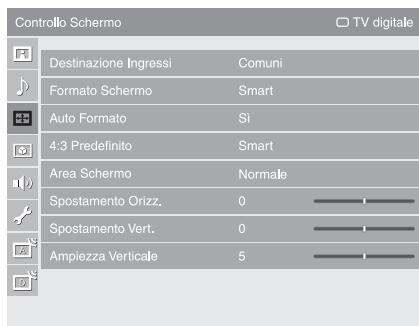

Nel menu “Controllo Schermo” è possibile selezionare le opzioni elencate di seguito. Per selezionare le opzioni in “Impostazioni”, consultare “Navigazione nei menu” (pagina 30).

Destinazione Ingressi

Per l'ingresso che si sta guardando attualmente, selezionare se usare o meno l'impostazione comune o se impostare ciascuna voce separatamente.
“**Comuni**”: Applica le impostazioni comuni le cui regolazioni sono condivise con altri ingressi in cui “Destinazione Ingressi” è impostato su “Comuni”.
Nome dell'ingresso attuale (per es. AV1): Consente di impostare ciascuna opzione separatamente per l'ingresso attuale.



Le voci selezionabili sono “Formato Schermo”, “Area Schermo”, “Spostamento Vert.” e “Ampiezza Verticale”.



Impostare ciascun ingresso su “Comuni” se è necessario che le stesse impostazioni siano applicate a ciascun ingresso.

Formato Schermo

Per i dettagli sul formato dello schermo, vedere “Per modificare manualmente il formato dello schermo per adattarlo alla trasmissione” a pagina 18.

Auto Formato

Modifica automaticamente il formato dello schermo in base al segnale della trasmissione. Per mantenere le proprie impostazioni, selezionare “No”.

4:3 Predefinito

Seleziona il formato dello schermo predefinito per l'uso con le trasmissioni 4:3.
“**Smart**”: Visualizza le trasmissioni tradizionali in 4:3 simulando l'effetto di schermo ampio.
“**4:3**”: Visualizza le trasmissioni tradizionali 4:3 nelle proporzioni corrette.
“**No**”: Mantiene l'impostazione attuale “Formato Schermo” quando il canale o l'ingresso viene cambiato.

Area Schermo

Regola l'area dello schermo per visualizzare l'immagine.
“**Pixel pieno**”: Visualizza l'immagine per le sorgenti 1080i o 1080p nella dimensione originale quando delle parti di immagine vengono tagliate.
“**+1**”: Visualizza l'area dell'immagine originale. Questa impostazione può essere selezionata per i segnali in ingresso video HDMI tranne per i segnali 1080i o 1080p.
“**Normale**”: Visualizza l'area dell'immagine consigliata.
“**-1**”/“**-2**”: Ingrandisce l'immagine per nascondere il bordo dell'immagine.

Spostamento Orizz.

Regola la posizione orizzontale dell'immagine.

Spostamento Vert.

Regola la posizione verticale dell'immagine quando “Formato Schermo” è impostato su “Smart”, “Zoom” o “14:9”.

Ampiezza Verticale

Regola la posizione verticale dell'immagine quando “Formato Schermo” è impostato su “Smart”.

Menu Controllo Schermo (per l'ingresso PC)

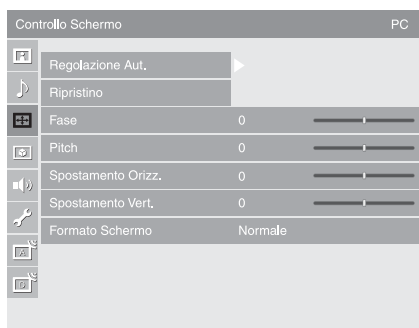

Quando si seleziona l'ingresso PC, è possibile selezionare le opzioni elencate sotto sul menu "Controllo Schermo". Per selezionare le opzioni in "Impostazioni", consultare "Navigazione nei menu" (pagina 30).

Regolazione Aut.

Regola automaticamente la posizione di visualizzazione, la fase e il passo dell'immagine quando il televisore riceve un segnale in ingresso dal PC collegato.



"Regolazione Aut." potrebbe non funzionare bene con certi segnali di ingresso. In tali casi, regolare manualmente "Fase", "Pitch", "Spostamento Orizz." e "Spostamento Vert."

Ripristino

Ripristina le impostazioni dello schermo del PC sulle impostazioni di fabbrica.

Fase

Regola la fase quando lo schermo sfarfalla.

Pitch

Regola il passo quando l'immagine presenta strisce verticali indesiderate.

Spostamento Orizz.

Regola la posizione orizzontale dell'immagine.

Spostamento Vert.

Regola la posizione verticale dell'immagine.

Formato Schermo

Seleziona un formato dello schermo per visualizzare l'ingresso dal PC.

"Normale": Visualizza l'immagine nella sua dimensione originale.

"Intero 1": Ingrandisce l'immagine per riempire l'area di visualizzazione verticale, mantenendo il suo rapporto di aspetto originale da orizzontale a verticale.

"Intero 2": Ingrandisce l'immagine per riempire l'area di visualizzazione.

Menu Impostazioni Video

Impostazioni video		TV digitale
Modalità Film	Auto 1	
Modalità Gioco/Testo	Sì	
Video/Foto	Video-A	
x.v.Colour	Auto	
Gamma cromatica foto	sRGB	
Matrice colore	ITU601	
Gamma dinamica RGB	Auto	
Sistema colore	Auto	

Nel menu “Impostazioni video” è possibile selezionare le opzioni elencate di seguito. Per selezionare le opzioni in “Impostazioni”, consultare “Navigazione nei menu” (pagina 30).

Modalità Film

Fornisce il movimento migliorato dell'immagine quando si riproducono le immagini del DVD o del videoregistratore riprese su pellicola, riducendo la sfocatura e la granulosità dell'immagine.

“**Auto 1**”: Per una immagine stabile con disturbi minimi. Impostare su “Auto 2” se lo schermo è parzialmente deteriorato.

“**Auto 2**”: Utilizzare questa impostazione per l'uso standard.

“**No**”: Disattiva la funzione “Modalità Film”.



Anche se si seleziona “Auto 1” o “Auto 2”, “Modalità Film” si disattiva automaticamente e una immagine in movimento non viene riprodotta in modo scorrevole se l'immagine contiene dei segnali irregolari o troppi disturbi.

Modalità Gioco/Testo

Fornisce la schermata ottimale per vedere le immagini con linee e caratteri sottili che vengono immesse dall'apparecchio del videogioco e dai PC. Impostare su “Sì” per la visualizzazione nitida di linee e caratteri sottili.

Video/Foto

Fornisce la qualità dell'immagine appropriata selezionando l'opzione secondo la sorgente di ingresso (dati di video o foto).

“**Video-A**”: Imposta la qualità dell'immagine appropriata, secondo la sorgente di ingresso, i dati di video o i dati di foto quando si collega direttamente un apparecchio Sony dotato di uscita HDMI che supporta la modalità “Video-A”.

“**Video**”: Produce la qualità dell'immagine appropriata per le immagini in movimento.

“**Foto**”: Produce la qualità dell'immagine appropriata per i fermi immagine.



L'impostazione è fissata su “Video” quando la modalità Video-A non è supportata sull'apparecchio collegato, anche se “Video-A” è selezionato.

x.v.Colour

Visualizza le immagini in movimento che sono più fedeli alla sorgente originale facendo corrispondere lo spazio di colore della sorgente.



L'impostazione è fissata su “Normale” quando il segnale di ingresso è HDMI (RGB), anche se è selezionato “x.v.Colour”.

Gamma cromatica foto Seleziona l'opzione (sRGB, sYCC, Adobe RGB) che è compatibile con lo spazio di colore in uscita all'interno del segnale in uscita dall'apparecchio collegato alle prese HDMI o di ingresso componente.



- Selezionare "sYCC" quando si utilizza l'apparecchio che supporta "x.v.Colour".
- L'impostazione è fissata su "sRGB" quando il segnale in ingresso è HDMI (RGB), anche se è selezionato "sYCC".

Matrice colore Utilizzata di solito nell'impostazione di fabbrica (AV1/2/7 (Segnale in ingresso composito e S video) è impostato su "ITU601" e AV3/4/5/6/8 (Segnale in ingresso componente) è impostato su "Auto"). Se il tono di colore dell'immagine dalla sorgente di ingresso non corrisponde allo standard del colore e sembra innaturale, selezionare "ITU601" o "ITU709", che normalizza il tono di colore.

Gamma dinamica RGB Produce il colore naturale cambiando la riproduzione del tono di luminanza dei segnali di colore in ingresso HDMI (RGB). Per l'uso standard impostare su "Auto". Cambiare le impostazioni soltanto quando il tono di luminanza del display è innaturale.

Sistema colore Seleziona il sistema del colore ("Auto", "PAL", "SECAM", "NTSC3.58" o "NTSC4.43") secondo il segnale di ingresso dalla sorgente di ingresso.

Menu Impostazioni Audio



Nel menu “Impostazioni audio” è possibile selezionare le opzioni elencate di seguito. Per selezionare le opzioni in “Impostazioni”, consultare “Navigazione nei menu” (pagina 30).

Altoparlante

Accende o spegne gli altoparlanti interni del televisore.

“**Altoparlante TV**”: Gli altoparlanti del televisore sono attivati per ascoltare l’audio del televisore tramite gli altoparlanti del televisore.

“**Sistema Audio**”: Gli altoparlanti del televisore sono disattivati per ascoltare l’audio del televisore soltanto tramite l’apparecchio audio esterno collegato alle prese di uscita audio.

Quando è collegato l’apparecchio compatibile con il controllo HDMI, è possibile accendere l’apparecchio le cui operazioni sono collegate con il televisore. Questa impostazione deve essere eseguita dopo aver collegato l’apparecchio.

Impostazioni cuffie

Connessione altoparlante

Accende/spegne gli altoparlanti interni del televisore quando sono collegate le cuffie.

“**S**”: L’audio viene emesso soltanto dalle cuffie.

“**No**”: L’audio viene emesso sia dal televisore che dalle cuffie.

Volume

Regola il volume delle cuffie quando “ Connessione altoparlante” è impostato su “No”.

Doppio Audio

Seleziona l’audio dalle cuffie per una trasmissione stereo o bilingue.

Uscita audio

“**Variabile**”: L’uscita audio dal sistema audio può essere controllata dal telecomando del televisore.

“**Fissa**”: L’uscita audio del televisore è fissata. Utilizzare il comando di volume del ricevitore audio per regolare il volume (e le altre impostazioni audio) tramite il sistema audio.

Menu Impostazione

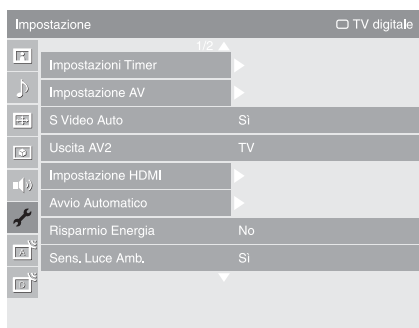

Nel menu “Impostazione” è possibile selezionare le opzioni elencate di seguito. Per selezionare le opzioni in “Impostazioni”, consultare “Navigazione nei menu” (pagina 30).

Impostazioni Timer

Imposta il timer per accendere/spengere il televisore.

T. Spegnimento

Imposta un periodo di tempo dopo il quale il televisore passa automaticamente alla modalità di attesa.

Quando “T. Spegnimento” è attivato, l’indicatore ☺ (Timer) sul pannello anteriore del televisore si illumina in arancione.



- Se il televisore viene spento e poi acceso di nuovo, “T. Spegnimento” viene ripristinato su “No”.
- Un messaggio di notifica appare sullo schermo un minuto prima che il televisore passi alla modalità di attesa.

Timer

Imposta il timer per accendere il televisore dalla modalità di attesa.

“**Giorno**”: Seleziona il giorno in cui si desidera attivare il “Timer”.

“**Ora**”: Imposta l’ora in cui accendere il televisore.

“**Durata**”: Seleziona il periodo di tempo dopo cui il televisore passa di nuovo automaticamente alla modalità di attesa.

“**Impostazione Volume**”: Imposta il volume per quando il timer accende il televisore.

Impostaz. ora

Consente di regolare manualmente l’orologio. Quando il televisore sta ricevendo i canali digitali, l’orologio non può essere regolato manualmente poiché è impostato sul codice temporale del segnale trasmesso.

Impostazione AV

Assegna un nome agli apparecchi collegati alle prese laterali e posteriori. Quando viene selezionato un apparecchio, il nome assegnato viene visualizzato per alcuni secondi sullo schermo. È possibile saltare i segnali di ingresso dall’apparecchio collegato che non si desidera visualizzare sullo schermo.

1 Premere \uparrow/\downarrow per selezionare la sorgente di ingresso desiderata, quindi premere \oplus .



2 Premere \uparrow/\downarrow per selezionare l’opzione desiderata tra quelle elencate di seguito, quindi premere \oplus .

Nomi apparecchi: Utilizza uno dei nomi predefiniti per assegnare un nome agli apparecchi collegati.





“**Modif:**”: Crea un nome proprio. Seguire i punti da 2 a 4 di “Nome Programmi” (pagina 43).

“**Salta**”: Salta una sorgente in ingresso che non è necessaria.



S Video Auto



Seleziona il segnale di ingresso dalle prese S video 7 quando le prese S / 7 sono entrambe collegate.







Uscita AV2

Imposta un segnale da emettere tramite la presa con il nome assegnato / 2 sulla parte posteriore del televisore. Se alla presa / 2 viene collegato un videoregistratore o un'altra unità di registrazione, è possibile registrare dall'apparecchio collegato alle altre prese del televisore.

“TV”: Emette una trasmissione.

“AV1”: Emette i segnali provenienti dall'apparecchio collegato alla presa / 1.

“AV7”: Emette i segnali provenienti dall'apparecchio collegato alla presa S / 7.

“Auto”: Emette qualsiasi segnale che viene visto sullo schermo (tranne i segnali dalle prese / 3, / 4, HDMI IN 5, HDMI IN 6, HDMI IN 8 e PC IN / .

Impostazione HDMI

Questa serve per impostare l'apparecchio compatibile con il controllo HDMI collegato alle prese HDMI. Tenere presente che l'impostazione di collegamento deve anche essere eseguita sul lato dell'apparecchio compatibile con il controllo HDMI che è collegato.

Controllo HDMI

Imposta se collegare o meno le operazioni dell'apparecchio compatibile con il controllo HDMI e del televisore. Quando è impostato su “Sì”, le seguenti voci del menu possono essere eseguite.

Spegnim. Autom. Dispositivi

Quando questo è impostato su “Sì”, qualsiasi apparecchio collegato compatibile con il controllo HDMI sarà spento con il televisore.

Accensione Autom. TV

Quando questo è impostato su “Sì”, il televisore si accende quando viene acceso un apparecchio collegato compatibile con il controllo HDMI.

Elenco Dispositivi HDMI

Visualizza l'apparecchio collegato compatibile con il controllo HDMI.



Non è possibile utilizzare “Controllo HDMI” se le operazioni del televisore sono collegate alle operazioni di un sistema audio che è compatibile con il controllo HDMI.

Avvio Automatico

Avvia l'impostazione iniziale per selezionare la lingua e la nazione/regione e per sintonizzare tutti i canali digitali e analogici disponibili.



Generalmente, non è necessario eseguire questa operazione poiché la lingua e la nazione o la regione vengono selezionate e i canali sintonizzati già alla prima installazione del televisore (pagina 8).

Tuttavia, questa opzione consente di ripetere la procedura (per es. di sintonizzare di nuovo il televisore dopo un trasloco o di cercare nuovi canali lanciati dalle emittenti).

Risparmio Energia

Seleziona la modalità di risparmio dell'energia per ridurre il consumo di energia del televisore.

Quando si seleziona “Immagine Assente”, l'immagine viene disattivata e l'indicatore  (Immagine assente) sul pannello anteriore del televisore si illumina in verde. L'audio rimane invariato.

Sens. Luce Amb.	<p>“Si”: Ottimizza automaticamente le impostazioni dell’immagine secondo la luce dell’ambiente nella stanza.</p> <p>“No”: Disattiva la funzione “Sens. Luce Amb.”.</p> <p> Assicurarsi di non mettere nulla sul sensore, poiché si potrebbe influire sulla sua funzione. Per ulteriori informazioni sul sensore vedere a pagina 16.</p>
Gestione Energia PC	<p>Cambia il televisore alla modalità di attesa se nessun segnale viene ricevuto per 30 secondi nell’ingresso PC.</p>
Lingua	<p>Seleziona la lingua nella quale verranno visualizzati i menu.</p>
Informazioni prodotto	<p>Visualizza le informazioni sul proprio televisore.</p>
Ripristina tutto	<p>Ripristina tutte le impostazioni su quelle di fabbrica e quindi visualizza la schermata di “Avvio Automatico”.</p> <p></p> <ul style="list-style-type: none">• Assicurarsi di non spegnere il televisore durante questo periodo (ci vogliono circa 30 secondi) né premere un tasto.• Tutte le impostazioni, inclusi l’Elenco Preferiti Digitali, la nazione/regione, la lingua, i canali sintonizzati automaticamente, ecc. vengono ripristinate.

Menu Impostazione Analogica

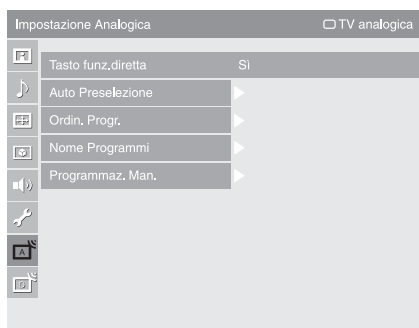

Nel menu “Impostazione Analogica” è possibile selezionare le opzioni elencate di seguito. Per selezionare le opzioni in “Impostazioni”, consultare “Navigazione nei menu” (pagina 30).

Tasto funz.diretta

Quando “Tasto funz.diretta” è impostato su “SI”, è possibile selezionare un canale analogico usando un tasto numerico preselezionato (0 – 9) sul telecomando.



Quando “Tasto funz.diretta” è impostato su “SI”, non è possibile selezionare i numeri di canale 10 o superiore immettendo due cifre con il telecomando.

Auto Preselezione

Sintonizza tutti i canali analogici disponibili.

Questa opzione consente di sintonizzare di nuovo il televisore dopo un trasloco o di cercare nuovi canali che sono stati lanciati dalle emittenti.

Ordin. Progr.

Modifica l’ordine in cui i canali analogici vengono salvati sul televisore.

- 1 Premere \uparrow/\downarrow per selezionare il canale da spostare in un’altra posizione, quindi premere \oplus .
- 2 Premere \uparrow/\downarrow per selezionare la nuova posizione da assegnare al canale, quindi premere \oplus .

Nome Programmi

Assegna al canale un nome a scelta contenente fino a cinque lettere o numeri.

Quando viene selezionato un canale, il nome assegnato viene visualizzato per alcuni secondi sullo schermo. (Generalmente i nomi dei canali vengono presi automaticamente dal televideo, se disponibile).

- 1 Premere \uparrow/\downarrow per selezionare il canale al quale si desidera assegnare un nome, quindi premere \oplus .
- 2 Premere \uparrow/\downarrow per selezionare la lettera o il numero desiderati (“_” per inserire uno spazio vuoto), quindi premere \Rightarrow .

In caso di immissione errata

Premere \Leftarrow/\Rightarrow per selezionare il carattere errato. Quindi premere \uparrow/\downarrow per selezionare il carattere esatto.

Per cancellare tutti i caratteri

Selezionare “Riprist.”, quindi premere \oplus .

- 3 Ripetere la procedura descritta al punto 2 finché il nome è completato.
- 4 Selezionare “OK”, quindi premere \oplus .

Prima di selezionare “Nome”/“AFT”/“Filtro Audio”/“Salta”/“Decoder”/“LNA”, premere PROG +/- per selezionare il numero di programma con il canale. Non è possibile selezionare un numero di programma che è impostato su “Salta” (pagina 44).

Programma/Sistema/Canale

Preimposta i canali dei programmi manualmente.

- 1 Premere \uparrow/\downarrow per selezionare “Programma”, quindi premere \oplus .
- 2 Premere \uparrow/\downarrow per selezionare il numero di programma che si desidera sintonizzare manualmente (se si desidera sintonizzare un videoregistratore, selezionare il canale 00), quindi premere RETURN.
- 3 Premere \uparrow/\downarrow per selezionare “Sistema”, quindi premere \oplus .
- 4 Premere \uparrow/\downarrow per selezionare uno dei sistemi di trasmissione TV elencati di seguito, quindi premere RETURN.

B/G: Per le nazioni o le regioni dell’Europa occidentale

I: Per il Regno Unito

D/K: Per le nazioni o le regioni dell’Europa orientale

L: Per la Francia

- 5 Premere \uparrow/\downarrow per selezionare “Canale”, quindi premere \oplus .
- 6 Premere \uparrow/\downarrow per selezionare “S” (per i canali via cavo) o “C” (per i canali terrestri), quindi premere \Rightarrow .
- 7 Sintonizzare i canali come descritto di seguito:

Se non si conosce il numero di canale (frequenza)

Premere \uparrow/\downarrow per cercare il canale successivo disponibile. La ricerca si interrompe appena viene rilevato un canale. Per continuare la ricerca, premere \uparrow/\downarrow .

Se si conosce il numero di canale (frequenza)

Premere i tasti numerici per immettere il numero del canale della trasmissione desiderata o il numero del canale del videoregistratore.

- 8 Premere \oplus per saltare a “Conferma”, quindi premere \oplus .
- 9 Premere \downarrow per selezionare “OK”, quindi premere \oplus .

Ripetere la procedura descritta sopra per preimpostare altri canali manualmente.

Nome

Assegna al canale selezionato un nome a scelta composto da un massimo di cinque lettere o numeri. Quando viene selezionato un canale, il nome assegnato viene visualizzato per alcuni secondi sullo schermo.

Per immettere i caratteri, seguire i punti da 2 a 4 di “Nome Programmi” (pagina 43).

AFT

Consente di eseguire manualmente la sintonia fine del numero di programma selezionato nel caso in cui una leggera regolazione della sintonia possa migliorare la qualità dell’immagine.

È possibile regolare la sintonia fine su una gamma compresa tra -15 e +15. Quando è selezionato “Sì”, la sintonia fine viene eseguita automaticamente.

Filtro Audio

Nelle trasmissioni monofoniche, migliora l’audio di ogni singolo canale in caso di distorsione. A volte un segnale di trasmissione non standard provoca la distorsione o il silenziamento intermittente dell’audio durante la visione di programmi monofonici.

Se non si verifica la distorsione dell’audio, è consigliabile lasciare questa opzione sull’impostazione predefinita “No”.





Se viene selezionato “Basso” o “Alto”, non è possibile ricevere l’audio stereo o doppio.

Salta

Salta i canali analogici inutilizzati quando si preme PROG +/- per selezionare i canali. (È comunque possibile selezionare un canale saltato utilizzando i tasti numerici.)

Decoder

Mostra e registra il canale codificato selezionato quando si utilizza un decoder collegato direttamente al connettore Scart  1 o al connettore Scart  2 mediante un videoregistratore.



In base alla nazione o alla regione selezionate per “Nazione” (pagina 9), questa opzione potrebbe non essere disponibile.

LNA

Migliora la qualità dell’immagine per i singoli canali nel caso di segnali di trasmissione molto deboli (immagine disturbata).

Se non è possibile vedere un miglioramento nella qualità dell’immagine anche se si è impostato su “Sì”, impostare questa opzione su “No” (impostazione di fabbrica).

Conferma

Salva le modifiche effettuate alle impostazioni di “Programmaz. Man.”.

Menu Impostazione Digitale DV3

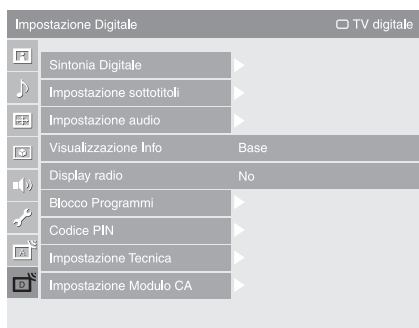

Nel menu “Impostazione Digitale” è possibile selezionare le opzioni elencate di seguito. Per selezionare le opzioni in “Impostazioni”, consultare “Navigazione nei menu” (pagina 30).

Alcune funzioni potrebbero non essere disponibili in alcune nazioni/regioni.

Sintonia Digitale

Preselezione Digitale Automatica

Sintonizza i canali digitali disponibili.

Questa opzione consente di sintonizzare di nuovo il televisore dopo un trasloco o di cercare nuovi canali che sono stati lanciati dalle emittenti. Per i dettagli, vedere “Sintonia automatica del televisore” a pagina 9.

Modifica lista programmi

Rimuove qualsiasi canale digitale indesiderato che è stato salvato sul televisore e modifica l’ordine dei canali digitali salvati sul televisore.

1 Premere \uparrow/\downarrow per selezionare il canale che si desidera rimuovere o spostare su una posizione nuova.

Premere i tasti numerici per immettere il numero di programma conosciuto a tre cifre della trasmissione desiderata.

2 Rimuovere o modificare l’ordine dei canali digitali nel modo seguente:

Per rimuovere il canale digitale

Premere \oplus . Dopo che appare un messaggio di conferma, premere \leftarrow per selezionare “Sì”, quindi premere \oplus .

Per modificare l’ordine dei canali digitali

Premere \rightleftarrows , quindi premere \uparrow/\downarrow per selezionare la posizione nuova per il canale e premere \leftarrow .

3 Premere RETURN.

Preselezione Digitale Manuale

Sintonizza manualmente i canali digitali. Questa funzione è disponibile quando “Preselezione Digitale Automatica” è impostato su “Antenna”.

1 Premere il tasto numerico per selezionare il numero di canale che si desidera sintonizzare manualmente, quindi premere \uparrow/\downarrow per sintonizzare il canale.

2 Quando sono stati rilevati i canali disponibili, premere \uparrow/\downarrow per selezionare il canale che si desidera salvare, quindi premere \oplus .

3 Premere \uparrow/\downarrow per selezionare il numero di programma in cui si desidera salvare il canale nuovo, quindi premere \oplus .

Ripetere la procedura sopra per sintonizzare manualmente altri canali.

Impostazione sottotitoli

“**Impostazione Sottotitoli**”: Quando viene selezionato “Sottotitoli per non Udentì”, alcuni aiuti visivi potrebbero anche visualizzarsi con i sottotitoli (se i canali televisivi trasmettono tali informazioni).

“**Lingua Sottotitoli**”: Seleziona in quale lingua i sottotitoli vengono visualizzati.

Impostazione audio

“**Tipo Audio**”: Passa alla trasmissione per i non udenti quando “Sottotitoli per non Udenti” è selezionato.

“**Lingua Audio**”: Seleziona la lingua utilizzata per un programma. Alcuni canali digitali potrebbero trasmettere l’audio in diverse lingue per un programma.

“**Commento Audio**”: Fornisce la descrizione audio (narrazione) delle informazioni visive, se i canali televisivi trasmettono tali informazioni.

“**Livello mix**”: Regola i livelli di uscita dell’audio principale del televisore e della descrizione audio.

“**Gamma Dinamica**”: Compensa le differenze nel livello audio tra diversi canali. Tenere presente che questa funzione può avere nessun effetto per alcuni canali.

“**Uscita ottica**”: Seleziona il segnale audio che viene emesso dal terminale DIGITAL OUT (OPTICAL) sulla parte posteriore del televisore. Impostare su “Auto” quando l’apparecchio compatibile con Dolby Digital è collegato ed impostare su “PCM” quando è collegato un apparecchio non compatibile.

Visualizzazione Info

“**Base**”: Visualizza le informazioni sul programma con una Visualizzazione Info digitale.



“**Completa**”: Visualizza le informazioni sul programma con una Visualizzazione Info digitale e visualizza le informazioni dettagliate sul programma sotto quella Visualizzazione Info.

Display radio

Si visualizza lo sfondo dello schermo quando si ascolta una trasmissione radiofonica. È possibile selezionare il colore per lo sfondo dello schermo o visualizzare un colore a caso. Per annullare temporaneamente la visualizzazione dello sfondo dello schermo, premere un tasto.

Blocco Programmi

Imposta una limitazione dell’età per i programmi. Qualsiasi programma che supera la limitazione dell’età può essere guardato soltanto dopo aver immesso correttamente un codice PIN.

- 1 Premere i tasti numerici per immettere il proprio codice PIN esistente.
Se non è stato impostato precedentemente un PIN, si visualizza una schermata per l’immissione del codice PIN. Seguire le istruzioni del “Codice PIN” sotto.
- 2 Premere  per selezionare la limitazione dell’età o “Ness.” (per guardare senza limitazione), quindi premere .
- 3 Premere RETURN.

Codice PIN

Per impostare il PIN la prima volta

- 1 Premere i tasti numerici per immettere il nuovo codice PIN.
- 2 Premere RETURN.

Per modificare il PIN

- 1 Premere i tasti numerici per immettere il proprio codice PIN esistente.
- 2 Premere i tasti numerici per immettere il nuovo codice PIN.
- 3 Premere RETURN.



Il codice PIN 9999 viene sempre accettato.

Impostazione Tecnica

“Aggiornamento Automatico Servizi”: Consente al televisore di rilevare e salvare nuovi servizi digitali quando diventano disponibili.

“Download del Software”: Consente al televisore di ricevere automaticamente gli aggiornamenti del software, gratuitamente attraverso l’antenna/il cavo esistente (quando vengono emessi). Si consiglia di impostare sempre questa opzione su “Sì”. Se non si desidera che il software venga aggiornato, impostare questa opzione su “No”.

“Informazioni di Sistema”: Visualizza la versione attuale del software e il livello del segnale.

“Fuso Orario”: Consente di selezionare manualmente il fuso orario in cui ci si trova, se non è uguale all’impostazione predefinita del fuso orario per la propria nazione/regione.















“Ora Legale Automatica”: Imposta se cambiare automaticamente tra l’ora legale e l’ora invernale.

- “No”: L’ora si visualizza in base alla differenza dell’ora impostata con “Fuso Orario”.
- “Sì”: Cambia automaticamente tra l’ora legale e l’ora invernale in base al calendario.

Impostazione Modulo CA

Consente di accedere ad un servizio TV a pagamento dopo aver ottenuto un modulo ad accesso condizionato (CAM) e una scheda per la visione. Vedere a pagina 23 per la posizione della presa  (PCMCIA).

Caratteristiche tecniche

Nome del modello	KDL-40W3000	KDL-46W3000	KDL-52W3000
Sistema			
Sistema del pannello	Pannello LCD (Liquid Crystal Display–display a cristalli liquidi)		
Sistema TV	Analogico: In base alla selezione della nazione o della regione: B/G/H, D/K, L, I Digitale: DVB-T/DVB-C		
Sistema di colore/video	Analogico: PAL, SECAM, NTSC 3.58, 4.43 (soltanto ingresso video) Digitale: MPEG-2 MP@ML/HL, MPEG-4 HP@L3/L4		
Copertura dei canali	Analogico: VHF: E2–E12/UHF: E21–E69/CATV: S1–S20/HYPER: S21–S41 D/K: R1–R12, R21–R69/L: F2–F10, B–Q, F21–F69/I: UHF B21–B69 Digitale: VHF/UHF		
Uscita audio	11 W + 11 W		
Prese di ingresso/uscita			
Antenna/Cavo	Terminale esterno da 75 ohm per VHF/UHF		
 1	Connettore Scart a 21 piedini (standard CENELEC) inclusi ingresso audio/video, ingresso RGB e uscita TV audio/video.		
 2 (SmartLink)	Connettore Scart a 21 piedini (standard CENELEC) inclusi ingresso audio/video, ingresso RGB, uscita audio/video selezionabile e interfaccia SmartLink.		
 3/  4	Formati supportati: 1080p, 1080i, 720p, 576p, 576i, 480p, 480i Y: 1 Vp-p, 75 ohm, 0,3 V sincronizzazione negativa/Pb/Cb: 0,7 Vp-p, 75 ohm/ Pr/Cr: 0,7 Vp-p, 75 ohm		
 3/  4	Ingresso audio (prese fono): 500 mVrms, Impedenza: 47 kohm		
HDMI IN 5, 6, 8	Video: 1080/24p, 1080p, 1080i, 720p, 576p, 576i, 480p, 480i Audio: PCM lineare a due canali 32, 44,1 e 48 kHz, 16, 20 e 24 bit Ingresso audio analogico (prese fono): 500 mVrms, Impedenza: 47 kohm (soltanto HDMI IN 5) Ingresso PC (vedere a pagina 50)		
 7	Ingresso S-video (mini DIN a 4 piedini)		
 7	Ingresso video (presa fono)		
 7	Ingresso audio (prese fono)		
 7	DIGITAL OUT (OPTICAL) (presa ottica digitale)/Uscita audio (prese fono)		
PC IN 	Ingresso PC (D-sub a 15 piedini) (vedere a pagina 50) G: 0,7 Vp-p, 75 ohm, non sincronizzato sul verde/B: 0,7 Vp-p, 75 ohm/ R: 0,7 Vp-p, 75 ohm/HD: 1-5 Vp-p/VD: 1-5 Vp-p —  Ingresso audio PC (minipresa)		
	Presse cuffie		
	Alloggiamento per CAM (Modulo ad accesso condizionato)		

Nome del modello		KDL-40W3000	KDL-46W3000	KDL-52W3000
Alimentazione ed altro				
Alimentazione		220-240 V CA, 50 Hz		
Dimensioni schermo		40 pollici (Circa 101,6 cm misurati diagonalmente)	46 pollici (Circa 116,8 cm misurati diagonalmente)	52 pollici (Circa 132,2 cm misurati diagonalmente)
Risoluzione display		1.920 punti (orizzontale) × 1.080 linee (verticale)		
Consumo energetico		220 W	270 W	305 W
Consumo energetico in modalità di attesa*		0,3 W		
Dimensioni (l × a × p)	(con supporto)	Circa 992 × 688 × 265 mm	Circa 1.135 × 779 × 306 mm	Circa 1.278 × 874 × 384 mm
	(senza supporto)	Circa 992 × 643 × 122 mm	Circa 1.135 × 734 × 122 mm	Circa 1.278 × 832 × 123 mm
Peso	(con supporto)	Circa 25,5 kg	Circa 32,5 kg	Circa 43,5 kg
	(senza supporto)	Circa 22,0 kg	Circa 28,5 kg	Circa 36,0 kg
Accessori in dotazione		Consultare "1: Verifica degli accessori" a pagina 6.		
Accessori opzionali		Staffa di montaggio a parete SU-WL500		
		Supporto da pavimento SU-FL62		
		Supporto per televisore SU-FL300M		

* Il consumo specificato per la modalità di attesa viene raggiunto una volta che il televisore abbia concluso i necessari processi interni.

Il design e le caratteristiche tecniche sono soggetti a modifiche senza preavviso.

Tabella di riferimento del segnale di ingresso PC

Segnali	Orizzontale (Pixel)	Verticale (Linea)	Frequenza orizzontale (kHz)	Frequenza verticale (Hz)	Norma
VGA	640	480	31,5	60	VGA
	640	480	37,5	75	VESA
	720	400	31,5	70	VGA-T
SVGA	800	600	37,9	60	Direttive VESA
	800	600	46,9	75	VESA
XGA	1024	768	48,4	60	Direttive VESA
	1024	768	56,5	70	VESA
	1024	768	60,0	75	VESA
WXGA	1280	768	47,4	60	VESA
	1280	768	47,8	60	VESA
	1280	768	60,3	75	
	1360	768	47,7	60	VESA
SXGA	1280	1024	64,0	60	VESA
	1280	1024	80,0	75	VESA
HDTV	1920	1080	67,5	60	

- L'ingresso PC di questo televisore non supporta la sincronizzazione sul verde o la sincronizzazione composita.
- L'ingresso PC di questo televisore non supporta i segnali interlacciati.
- Per la qualità migliore dell'immagine, si consiglia di usare i segnali (in grassetto) nella suddetta tabella con una frequenza verticale di 60 Hz da un personal computer. Nell'inserimento con configurazione automatica, i segnali con una frequenza verticale di 60 Hz vengono selezionati automaticamente.

Guida alla risoluzione dei problemi

Verificare se l'indicatore  (attesa) sta lampeggiando in rosso.

Se l'indicatore lampeggia

La funzione di autodiagnosi è attiva.

- 1 Contare il numero di volte per cui l'indicatore  (attesa) lampeggia ad intervalli di due secondi.

Per esempio, l'indicatore lampeggia tre volte, poi c'è una pausa di due secondi, seguito da altri tre lampeggi, ecc.





- 2 Premere  sul bordo superiore del televisore per spegnerlo, scollegare il cavo di alimentazione ed informare il rivenditore o il centro di assistenza Sony su come lampeggia l'indicatore (numero di volte che lampeggia).

Se l'indicatore non lampeggia



- 1 Controllare le voci nella tabella riportata di seguito.
- 2 Se il problema persiste, far riparare il televisore da personale di assistenza qualificato.

Immagine

Nessuna immagine (schermo scuro) e audio assente

- Verificare il collegamento dell'antenna/del cavo.
- Collegare il televisore alla corrente elettrica e premere  sul bordo superiore del televisore.
- Se l'indicatore  (attesa) si illumina in rosso, premere TV  / .

Nessuna immagine o nessuna informazione di menu proveniente dall'apparecchio collegato al connettore Scart

- Premere  /  per visualizzare l'elenco degli apparecchi collegati, quindi selezionare l'ingresso desiderato.
- Verificare il collegamento tra l'apparecchio opzionale e il televisore.

Immagini sdoppiate o residue

- Verificare il collegamento dell'antenna/del cavo.
- Verificare la posizione e la direzione dell'antenna.

Sullo schermo vengono visualizzati solo interferenze e disturbi

- Verificare che l'antenna non sia danneggiata o piegata.
- Verificare che l'antenna non abbia raggiunto il termine della propria durata di funzionamento (da tre a cinque anni in condizioni d'uso normali, da uno a due anni in luoghi esposti a salsedine).

Immagine distorta (linee o strisce punteggiate)

- Allontanare il televisore da sorgenti di disturbi elettrici, quali auto, motocicli, asciugacapelli o apparecchi ottici.
- Per l'installazione di apparecchi opzionali, lasciare una quantità di spazio sufficiente tra l'apparecchio opzionale e il televisore.
- Accertarsi che l'antenna/il cavo sia collegato mediante il cavo coassiale in dotazione.
- Allontanare il cavo dell'antenna/del cavo TV dagli altri cavi di collegamento.

Immagini o audio disturbati durante la visione di un canale televisivo

- Regolare "AFT" (Sintonia fine automatica) per ottenere una migliore ricezione delle immagini (pagina 44).

Alcuni minuscoli punti neri e/o punti luminosi appaiono sullo schermo

- Le immagini di un display sono composte da pixel. La visualizzazione sullo schermo di piccoli punti neri e/o luminosi (pixel) non indica un problema di funzionamento.

I programmi vengono visualizzati in bianco e nero



- Selezionare "Ripristino" (pagina 31).

Non viene visualizzato alcun colore o vengono visualizzati colori irregolari durante la visione di un segnale dalle prese 3 o 4

- Verificare il collegamento delle prese  3 o 4 e verificare che ciascuna spina sia saldamente inserita nelle rispettive prese.

Audio

Audio assente, immagini visualizzate normalmente

- Premere  +/- o  (Silenziamento).
- Verificare se "Altoparlante" è impostato su "Altoparlante TV" (pagina 39).
- Quando si utilizza l'ingresso HDMI con il Super Audio CD o DVD-Audio, DIGITAL OUT (Optica) potrebbe non fornire il segnale audio.

Canali

Il canale desiderato non può essere selezionato

- Passare tra la modalità digitale e analogica e selezionare il canale analogico/digitale desiderato.

Alcuni canali sono vuoti

- Soltanto il canale codificato/ad abbonamento. Sottoscrivere l'abbonamento al servizio TV a pagamento.
- Il canale viene utilizzato soltanto per i dati (nessuna immagine né audio).
- Per i dettagli sulle trasmissioni rivolgersi alla società trasmittente.

I canali digitali non si visualizzano

- Rivolgersi ad un installatore locale per verificare se le trasmissioni digitali vengono fornite nella propria area.
- Potenziare con un'antenna di guadagno superiore.

Generali

Il televisore si spegne automaticamente (entra in modalità di attesa)

- Verificare se “T. Spegnimento” è attivato o confermare l’impostazione “Durata” del “Timer” (pagina 40).
- Se per 10 minuti non viene ricevuto alcun segnale o non viene eseguita alcuna operazione nella modalità di televisore, il televisore passa automaticamente alla modalità di attesa.

Il televisore si accende automaticamente

- Verificare se il “Timer” è attivato (pagina 40).

Non si riesce a selezionare alcune sorgenti di ingresso

- Selezionare “Impostazione AV” e annullare l’impostazione “Salta” della sorgente di ingresso (pagina 40).

Il telecomando non funziona

- Sostituire le pile.

Un canale non può essere aggiunto all’Elenco Preferiti

- Fino a 999 canali possono essere salvati nell’Elenco Preferiti.

Il messaggio “Modalità Esposizione: Sì” appare sullo schermo

- Selezionare “Ripristina tutto” nel menu “Impostazione” (pagina 42).

Non tutti i canali vengono sintonizzati per via cavo

- Verificare sul sito web di assistenza per le informazioni sulla fornitura del servizio via cavo.
<http://support.sony-europe.com/TV/DVBC/>

Inleiding

Dank u voor de aankoop van dit Sony-product. Voordat u de televisie gaat gebruiken, moet u deze handleiding aandachtig doorlezen. Bewaar de handleiding voor het geval u deze later als referentiemateriaal nodig hebt.

Wegwerpen van het televisietoestel



Verwijdering van oude elektrische en elektronische apparaten (Toepasbaar in de Europese Unie en andere Europese landen met gescheiden ophaalsystemen)

Het symbool op het product of op de verpakking wijst erop dat dit product niet als huishoudelijk afval mag worden behandeld. Het moet echter naar een plaats worden gebracht waar elektrische en elektronische apparatuur wordt

gerecycled. Als u ervoor zorgt dat dit product op de correcte manier wordt verwijderd, voorkomt u voor mens en milieu negatieve gevolgen die zich zouden kunnen voordoen in geval van verkeerde afvalbehandeling. De recycling van materialen draagt bij tot het vrijwaren van natuurlijke bronnen. Voor meer details in verband met het recyclen van dit product, neemt u contact op met de gemeentelijke instanties, het bedrijf of de dienst belast met de verwijdering van huishoudafval of de winkel waar u het product hebt gekocht.

De fabrikant van dit product is Sony Corporation, 1-7-1 Konan Minato-ku Tokyo, 108-0075 Japan. De geautoriseerde vertegenwoordiging voor EMC en product veiligheid is Sony Deutschland GmbH, Hedelfinger Strasse 61, 70327 Stuttgart, Duitsland. Voor service- of garantie zaken verwijzen wij u graag naar de adressen in de afzonderlijke service/garantie documenten.

Opmerking bij de digitale-televisiefunctie

- Alle functies die betrekking hebben op digitale televisie (DVB) werken alleen in landen of gebieden waarin DVB-T (MPEG2 en MPEG4 AVC) digitale, terrestrische signalen worden uitgezonden, of waarin u toegang hebt tot een compatibele DVB-C (MPEG2 en MPEG4 AVC)-kabelservice. Raadpleeg uw lokale dealer of u een DVB-T-sigitaal kunt ontvangen op uw woonlocatie, of vraag uw kabelmaatschappij of hun DVB-C-kabelservice geschikt is voor geïntegreerd gebruik met deze televisie.
- De kabelmaatschappij kan een extra bedrag in rekening brengen voor dergelijke diensten en u kunt gevraagd worden akkoord te gaan met hun voorwaarden en bepalingen voor gebruik.
- Ondanks dat deze televisie voldoet aan de DVB-T- en DVB-C-specificaties, kan compatibiliteit met toekomstige DVB-T digitale, terrestrische uitzendingen en DVB-C digitale kabeluitzendingen niet worden gegarandeerd.
- Het is mogelijk dat bepaalde digitale-televisiefuncties niet beschikbaar zijn in bepaalde landen/gebieden, en dat DVB-C-kabel niet juist werkt met bepaalde kabelmaatschappijen.

Voor een lijst van compatibele kabelmaatschappijen, gaat u naar de ondersteuningswebsite:
<http://support.sony-europe.com/TV/DVBC/>

Handelsmerkinformatie

- DVB is a registered trademark of the DVB Project
- HDMI, het HDMI-logo en High-Definition Multimedia Interface zijn handelsmerken of gedeponeerde handelsmerken van HDMI Licensing LLC.
- Adobe is een gedeponeerd handelsmerk of een handelsmerk van Adobe Systems Incorporated in de Verenigde Staten en/of andere landen.
- Gefabriceerd onder licentie van Dolby Laboratories. "Dolby" en het symbool double-D zijn handelsmerken van Dolby Laboratories.

HDMI™
HIGH-DEFINITION MULTIMEDIA INTERFACE

DOLBY®
DIGITAL • PLUS

De afbeeldingen die in deze gebruiksaanwijzing worden gebruikt zijn van de KDL-40W3000, behalve indien anderszins vermeldt.

Inhoudsopgave

Vorbereidingen

4

Veiligheidsinformatie	9
Vorzorgsmaatregelen	11
Overzicht van de afstandsbediening	12
Overzicht van de knoppen en lampjes op de televisie	14

Televisie kijken

Televisie kijken	15
De Digitale Elektronische Programma Gids (EPG) gebruiken DVB	17
De digitale favorietenlijst gebruiken DVB	19

Optionele apparatuur gebruiken

Optionele apparatuur aansluiten	20
Beelden van een aangesloten apparaat bekijken	22
De afstandsbediening gebruiken	23
De HDMI-regeling gebruiken	26

De menufuncties gebruiken

Navigeren in de menu's	27
Het menu Beeld	28
Het menu Geluid	30
Het menu Beeldregeling (behalve voor invoer vanaf een computer)	32
Het menu Beeldregeling (voor invoer vanaf een computer)	34
Het menu Video-instellingen	35
Het menu Audio-instellingen	37
Het menu Instellingen	38
Het menu Analoge instellingen	41
Het menu Digitaal Set-up DVB	44

Aanvullende informatie

Technische gegevens	47
Problemen oplossen	49

DVB : alleen voor digitale kanalen

NL

Vorbereidingen

1: De accessoires controleren

Netsnoer (type C-6)* (1)

Coaxkabel* (1)

Computerkabel* (1)

Bevestigingsriem (1) en schroeven (2)

Voet (1) en schroeven (4) (alleen voor de KDL-46W3000/40W3000)

Afstandsbediening RM-ED010 (1)

Batterijen van AA-formaat (type R6) (2)

* Haal de ferrietkernen er niet af.

De batterijen in de afstandsbediening plaatsen

Duw en schuif om te openen.

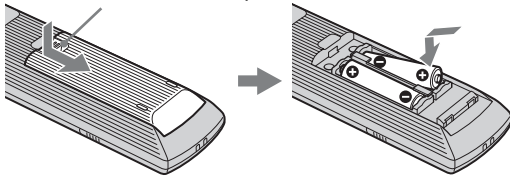

- Let op de + en de - bij het plaatsen van de batterijen.
- Combineer geen verschillende typen batterijen, of oude en nieuwe batterijen.
- Gooi oude batterijen niet gewoon weg, maar lever ze in. In bepaalde regio's kan het verwerken van batterijen aan regels zijn gebonden. Neem hiervoor contact op met de lokale autoriteiten.
- Gebruik de afstandsbediening voorzichtig. Laat de afstandsbediening niet vallen, ga er niet op staan en mors er geen vloeistof over.
- Plaats de afstandsbediening niet in de buurt van een warmtebron, op een plek in direct zonlicht of in een vochtige ruimte.



Voor de Klanten in Nederland

Gooi de batterij niet weg maar lever deze in als klein chemisch afval (KCA).

2: De voet bevestigen (behalve voor KDL-52W3000)

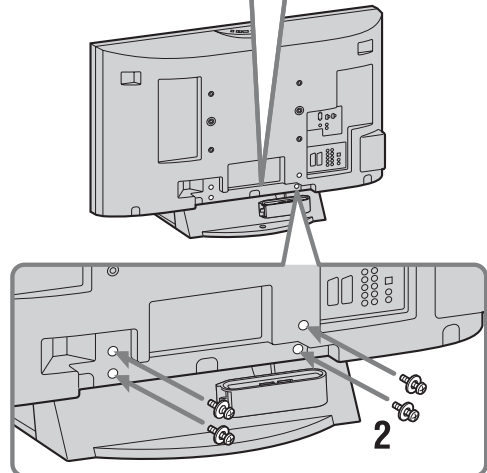
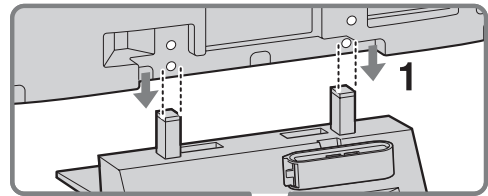

- 1 Plaats de televisie op de voet door de schroefgatuitlijning uit te lijnen met de voet, zoals afgebeeld.
- 2 Bevestig de televisie aan de voet met behulp van de meegeleverde schroeven.



- Deze televisie is erg zwaar zodat er twee of meer mensen nodig zijn om de televisie op zijn voet te plaatsen.
- Als u een accuschroefmachine gebruikt, stelt u het aanhaalkoppel in op ongeveer 1,5 N·m (15 kgf·cm).
- Wanneer de televisie aan een muur gaat hangen, voert u stap 1 uit om te voorkomen dat de televisie omvalt.

3: Een antenne/kabel/ videorecorder aansluiten

Een antenne/kabel aansluiten

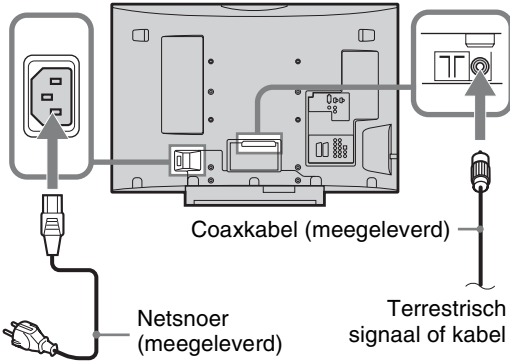

Een antenne/kabel en videorecorder aansluiten

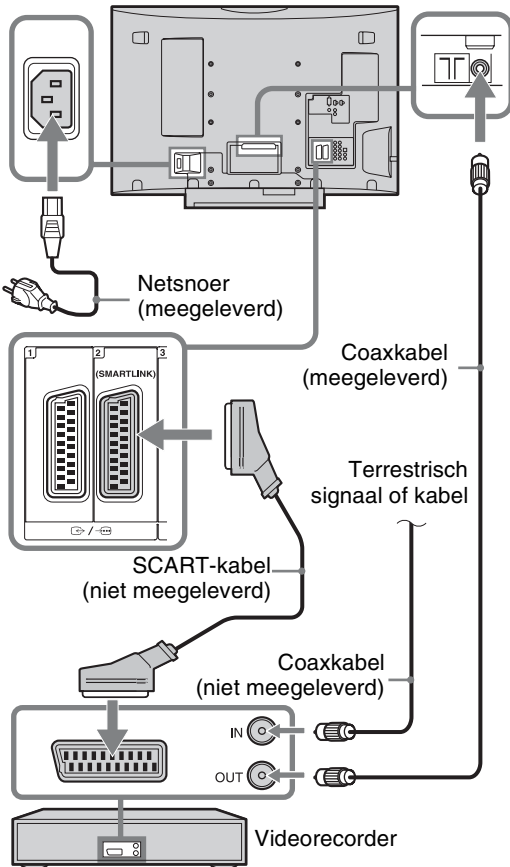

4: Voorkomen dat de televisie omvalt

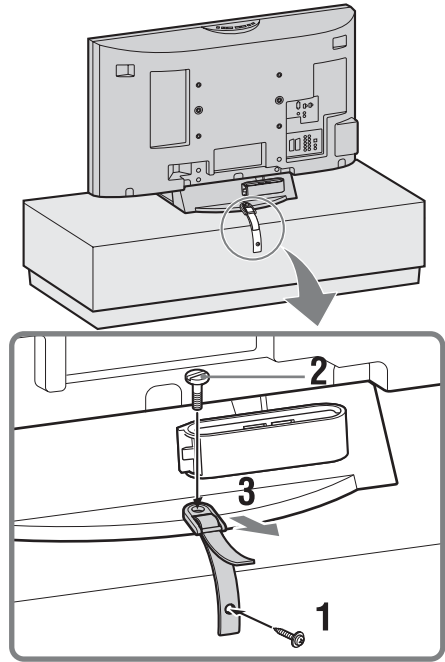

5: De snoeren samenbinden

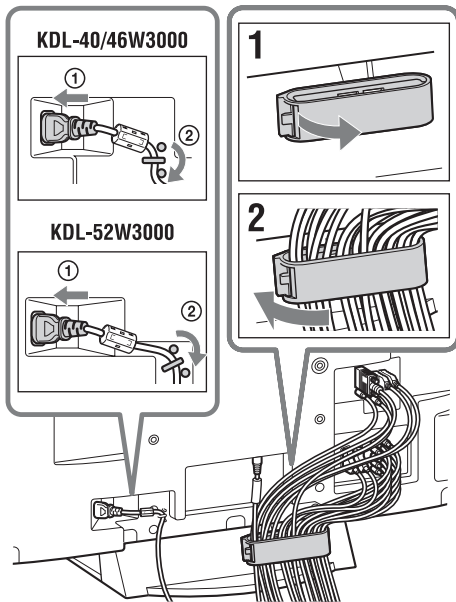

De haak van de kabelhouder kan vanaf beide kanten worden geopend, afhankelijk van de bevestigingspositie.

6: De begininstellingen maken

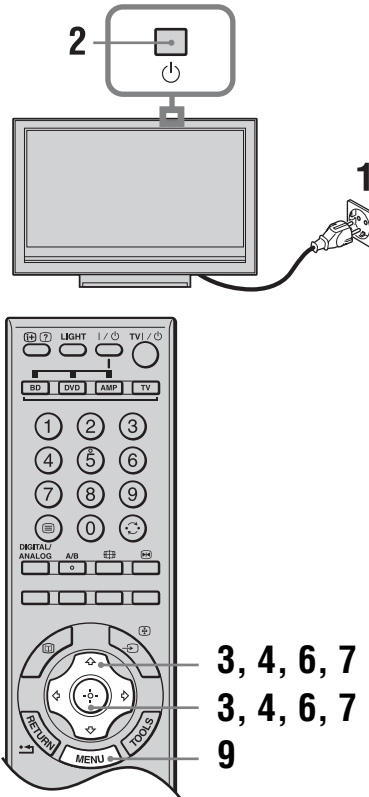

De taal en het land/gebied selecteren

- 1 Sluit de stekker van de televisie aan op het stopcontact (220–240 V wisselstroom, 50 Hz).
- 2 Druk op  bovenop de televisie.
Wanneer u de televisie voor het eerst aanzet, wordt het menu Taal op het scherm weergegeven.

- 3** Druk op ⇄/↔/↔/↔ om de gewenste taal voor de menuschermen te selecteren en druk daarna op ⊕.



- 4** Druk op ⇄/↔ om het land/gebied te selecteren waarin u de televisie gebruikt en druk daarna op ⊕.

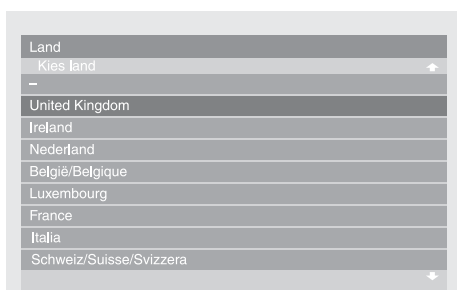

Als het land/gebied waarin u de televisie wilt gebruiken niet in de lijst staat, selecteert u "-" in plaats van een land/gebied.

De televisie automatisch programmeren

- 5** Alvorens de televisie automatisch af te stemmen op de zenders, plaatst u een vooraf opgenomen videocassette in de videorecorder die op de televisie is aangesloten (pagina 5) en begint u met weergeven.

Het videokanaal zal tijdens het automatisch afstemmen worden gevonden en opgeslagen in de televisie.

Als geen videorecorder is aangesloten op de televisie, slaat u deze stap over.

- 6** Druk op ⇄/↔ om "OK" te selecteren en druk vervolgens op ⊕.

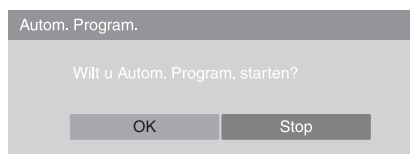

- 7** Druk op ⇄/↔ om "Aards" of "Kabel" te selecteren en druk daarna op ⊕.

Als u "Kabel" selecteert, wordt het scherm voor het selecteren van het scantype afgebeeld. Zie "De televisie instellen op een digitale-kabelaansluiting" op pagina 8.

De televisie gaat nu naar alle beschikbare digitale kanalen zoeken en daarna naar alle beschikbare analoge kanalen. Dit kan enige tijd duren, dus druk niet op enige toetsen van de televisie of afstandsbediening tijdens het uitvoeren.

Als een melding wordt afgebeeld die u vraagt de antenneaansluiting te controleren

Er zijn geen digitale of analoge kanalen gevonden. Controleer alle antenne-aansluitingen en druk op ⊕ om de automatische programmering opnieuw te starten.

- 8** Wanneer het menu Programma's sorteren op het scherm wordt afgebeeld, volgt u de stappen in "Programma's sorteren" op pagina 41.

Als u de volgorde niet wilt veranderen waarin de analoge kanalen zijn opgeslagen in de televisie, gaat u naar de volgende stap.

- 9** Druk op MENU om dit menu te sluiten.

Alle beschikbare kanalen zijn nu op de televisie ingesteld.



Als geen digitale zendkanalen kunnen worden ontvangen of als u in stap 4 (pagina 7) een land of gebied selecteert waarin geen digitale uitzendingen plaatsvinden, moet de tijd worden ingesteld nadat stap 9 is uitgevoerd.

De televisie instellen op een digitale-kabelaansluiting

1 Druk op \uparrow/\downarrow om "Scantype" te selecteren en druk vervolgens op \oplus .

2 Druk op \uparrow/\downarrow om "Snelscan" of "Volledige scan" te selecteren en druk daarna op \oplus .

"Snelscan": De kanalen worden ingesteld volgens de informatie van de kabelmaatschappij die deel uitmaakt van het zendsignaal. De aanbevolen instelling voor "Frequentie", "Netwerk-ID" en "Symboolsnelheid" is "Auto", behalve wanneer uw kabelmaatschappij andere waarden bekend heeft gemaakt. "Snelscan" wordt aanbevolen om snel af te stemmen mits dit wordt ondersteund door uw kabelmaatschappij.

"Volledige scan": Alle beschikbare kanalen worden afgestemd en opgeslagen. Deze procedure kan enige tijd in beslag nemen. Deze optie wordt aanbevolen wanneer "Snelscan" niet wordt ondersteund door uw kabelmaatschappij. Voor meer informatie over ondersteunde kabelmaatschappijen, bezoekt u de ondersteuningswebsite:
<http://support.sony-europe.com/TV/DVBC/>

3 Druk op $\leftarrow/\rightarrow/\downarrow$ om "Start" te selecteren en druk vervolgens op \oplus .

De televisie begint te zoeken naar kanalen. Druk niet op enige toetsen van de televisie of afstandsbediening.



Sommige kabelmaatschappijen bieden geen ondersteuning voor "Snelscan". Als geen kanalen worden gevonden met "Snelscan", voert u "Volledige scan" uit.

De tafelstandaard van de televisie afhalen



Haal de tafelstandaard uitsluitend en alleen van de televisie af als u de televisie aan een muur gaat hangen of als u een optionele televisievoet gaat bevestigen.

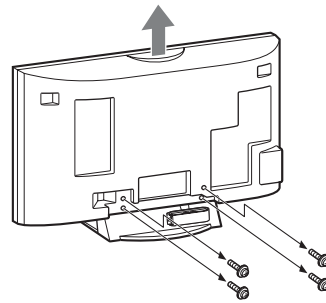

Veiligheidsinformatie

Installatie/configuratie

Installeer en gebruik de televisie volgens de instructies hieronder om het risico op brand, elektrische schok, schade en/of letsel te vermijden.

Installatie

- Het televisietoestel moet in de buurt van een goed toegankelijk stopcontact worden geplaatst.
- Plaats het televisietoestel op een stabiele, vlakke ondergrond.
- Laat wandinstallaties alleen door gekwalificeerd servicepersoneel uitvoeren.
- Het wordt om veiligheidsredenen aanbevolen accessoires van Sony te gebruiken, zoals:
 - Wandmontagesteun SU-WL500
 - Tv-standaard SU-FL62
 - KDL-52W3000/46W3000/40W3000:
 - KDL-52W3000/46W3000/40W3000:
 - KDL-46W3000/40W3000:
 - Tv-standaard SU-FL300M

Transport

- Voordat u het televisietoestel transporteert, moet u alle snoeren loskoppelen.
- Voor het transport van een groot televisietoestel zijn twee of drie personen nodig.
- Als u het televisietoestel in uw armen draagt, moet u het vasthouden zoals rechts wordt getoond. Druk niet op het LCD-scherm.
- Als het televisietoestel wordt opgetild of verplaatst, houdt u het toestel stevig vast aan de onderkant.
- Wanneer u het televisietoestel vervoert, mag u dit niet blootstellen aan schokken of sterke trillingen.
- Als u het televisietoestel naar de reparateur brengt of vervoert, verpakt u het in de oorspronkelijke doos en verpakkingsmaterialen.

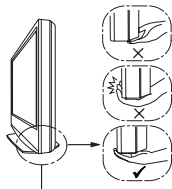
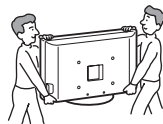

Zorg ervoor dat u de televisie aan de onderkant vastpakt en niet aan de voorkant.

Ventilatie

- Bedek nooit de ventilatie-openingen en steek nooit iets daardoor naar binnen.
- Houd ruimte vrij rond het televisietoestel zoals hierna wordt aangegeven.
- Het wordt aanbevolen de wandmontagesteun van Sony te gebruiken voor een goede luchtcirculatie.

Installatie aan de wand

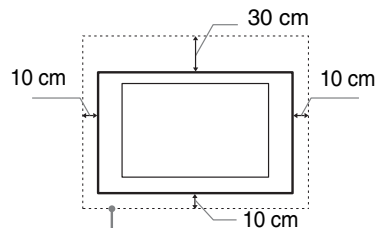

Houd minimaal deze ruimte vrij rond het toestel.

Installatie op de standaard

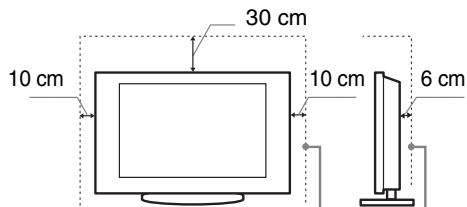

Houd minimaal deze ruimte vrij rond het toestel.

- Voor een goede ventilatie en om ophoping van vuil en stof te voorkomen:
 - Plaats het televisietoestel niet plat op de grond en installeer het niet ondersteboven, achterstevoren of gedraaid.
 - Installeer het televisietoestel niet op een plank, kleed, bed of in een kast.
 - Dek het televisietoestel niet af met een doek, zoals gordijnen, of voorwerpen als kranten enz.
 - Installeer het televisietoestel niet zoals hierna wordt getoond.

Luchtcirculatie geblokkeerd.

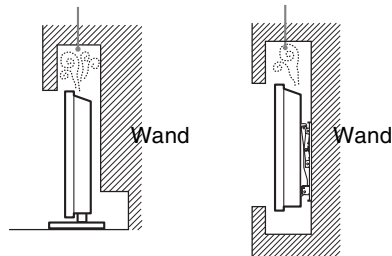

Wordt vervolgd

Netsnoer

Hanteer het netsnoer en het stopcontact als volgt om het risico op brand, elektrische schok of schade en/of letsel te vermijden:

- Sluit het televisietoestel aan met een driedradige geaarde stekker op een stopcontact met een beschermende aardaansluiting.
- Gebruik alleen Sony-netsnoeren, geen netsnoeren van andere merken.
- Steek de stekker volledig in het stopcontact.
- Gebruik het televisietoestel uitsluitend op een wisselspanning van 220-240 V.
- Koppel voor alle veiligheid het netsnoer los als u de kabels aansluit en let erop dat u niet over de kabels struikelt.
- Verwijder het netsnoer uit het stopcontact voordat er werkzaamheden aan het televisietoestel worden uitgevoerd of het wordt verplaatst.
- Houd het netsnoer uit de buurt van warmtebronnen.
- Verwijder de stekker van het netsnoer en reinig deze regelmatig. Indien de stekker wordt bedekt door stof en vocht opneemt, kan de isolatie verslechteren, hetgeen brand kan veroorzaken.

Opmerkingen

- Gebruik het meegeleverde netsnoer niet voor andere apparatuur.
- Zorg dat het netsnoer niet teveel wordt afgeklemd, gebogen of gedraaid. Hierdoor kunnen de draden worden blootgelegd of doorgesneden.
- Pas het netsnoer niet aan.
- Plaats geen zware voorwerpen op het netsnoer.
- Trek nooit aan het netsnoer zelf als dit wordt losgekoppeld.
- Sluit niet te veel apparaten aan op hetzelfde stopcontact.
- Gebruik geen stopcontact dat slecht is aangebracht op de netspanning.

Verboden gebruik

Installeer/gebruik het televisietoestel niet op locaties, in omgevingen of situaties die hierna worden weergegeven. Het televisietoestel kan dan slecht gaan functioneren en brand, elektrische schok, schade en/of letsel veroorzaken.

Locatie:

Buiten (in direct zonlicht), aan de kust, op een schip of ander vaartuig, in een voertuig, in medische instellingen, op instabiele locaties, in de buurt van water, regen vocht of rook.

Omgeving:

Locaties die heet, vochtig of zeer stoffig zijn; waar insecten kunnen binnendringen; waar het toestel kan worden blootgesteld aan mechanische trillingen, in de buurt van brandbare voorwerpen (kaarsen enz.). Stel het televisietoestel niet bloot aan druppels of spetter en plaats geen met vloeistof gevulde voorwerpen, zoals vazen, op het toestel.

Situatie:

Gebruik het toestel niet als u natte handen heeft, als de kast is verwijderd of met bevestigingen die niet worden aangeraden door de fabrikant. Verwijder de stekker van het televisietoestel uit het stopcontact en ontkoppel de antenne tijdens onweer.

Gebroken glas:

- Gooi niets tegen het televisietoestel. Het schermglas kan exploderen door de impact en ernstig letsel veroorzaken.
- Als het scherm van het televisietoestel barst, mag u het toestel pas aanraken nadat u de stekker uit het stopcontact hebt getrokken. Anders bestaat er gevaar op elektrische schokken.

Wanneer de televisie niet wordt gebruikt

- Als u het televisietoestel een aantal dagen niet gebruikt, dan moet het worden losgekoppeld van de netspanning vanwege milieu- en veiligheidsredenen.
- Als het televisietoestel nog onder spanning staat wanneer het net is uitgeschakeld, trekt u de stekker uit het stopcontact om het televisietoestel volledig uit te schakelen.
- Bepaalde televisietoestellen kunnen over functies beschikken waarvoor het toestel in de stand-by stand moet blijven om correct te werken. Lees de handleiding om vast te stellen of dit voor uw televisie het geval is.

Voor kinderen

- Zorg dat kinderen niet op het televisietoestel klimmen.
- Houd kleine accessoires buiten het bereik van kinderen, zodat deze niet kunnen worden ingeslikt.

In het geval de volgende problemen optreden...

Schakel het televisietoestel uit en verwijder onmiddellijk het netsnoer als een van de volgende problemen optreedt.

Vraag uw dealer of Sony-servicecentrum het toestel te laten nakijken door gekwalificeerd servicepersoneel.

In het geval:

- het netsnoer is beschadigd.
- het netsnoer niet goed past.
- het televisietoestel is beschadigd omdat het is gevallen, er tegenaan is geslagen of er iets naar is gegooid.
- een vloeibaar of vast voorwerp door de openingen in de kast terecht is gekomen.

Voorzorgsmaatregelen

Televisie kijken

- Kijk televisie met gedempt licht, omdat televisie kijken in het donker of gedurende een lange periode de ogen extra belast.
- Als u een hoofdtelefoon gebruikt, mag u het volume niet te hoog zetten om gehoorbeschadiging te voorkomen.

LCD-scherm

- Hoewel het LCD-scherm is vervaardigd met precisietechnologie en 99,99% of meer van de pixels werken, kunnen er toch donkere of heldere puntjes (rood, blauw of groen) permanent zichtbaar zijn op het LCD-scherm. Dit is een structureel kenmerk van een LCD-scherm en duidt niet op een defect.
- Druk en kras niet het op het scherm en plaats geen voorwerpen op het televisietoestel. Het beeld kan hierdoor vervormen of het LCD-scherm kan beschadigen.
- Als het televisietoestel op een koude plaats wordt gebruikt, kan het beeld vlekkerig of donker zijn. Dit wijst niet op een storing. Dit verschijnsel verdwijnt wanneer de temperatuur stijgt.
- Bij langdurige weergave van stilstaande beelden kunnen spookbeelden optreden. Deze kunnen na enige tijd verdwijnen.
- Het scherm en de kast worden warm als het televisietoestel wordt gebruikt. Dit duidt niet op een defect.
- Het LCD-scherm bevat een kleine hoeveelheid vloeibare kristallen en kwik. Ook de fluorescerende buizen in dit televisietoestel bevatten kwik. Gooi het toestel weg volgens de geldende lokale wetgeving en voorschriften.

Schermoppervlak/kast van het televisietoestel behandelen en reinigen

Zorg er om veiligheidsredenen voor dat u het netsnoer van het televisietoestel loskoppelt voordat u het reinigt. Neem de volgende voorzorgsmaatregelen in acht om verkleuring of beschadiging van het materiaal of de coating van het scherm te voorkomen.

- Reinig het schermoppervlak/de kast met een zachte doek om stof te verwijderen. Bevochtig een zachte doek licht met een verdund reinigingsmiddel bij hardnekkige stofvorming.
- Gebruik geen schuursponsje, alkalisch/zuurhoudend reinigingsmiddel, schuurpoeder of vluchtig oplosmiddel, zoals alcohol, benzeen, thinner of insectenbestrijdingsmiddel. Het gebruik van dergelijke materialen of het langdurig in aanraking komen met rubber- of vinylmaterialen kan beschadiging van het schermoppervlak en het materiaal van de kast tot gevolg hebben.
- Als u de hoek van het televisietoestel aanpast, moet u het toestel langzaam verplaatsen om te voorkomen dat het televisietoestel van de standaard schiet.

Optionele apparatuur

Plaats optionele onderdelen of apparatuur die elektromagnetische straling uitzendt op een afstand van het televisietoestel. Anders kan beeldvervalsing en/of ruis optreden.

Overzicht van de afstandsbediening

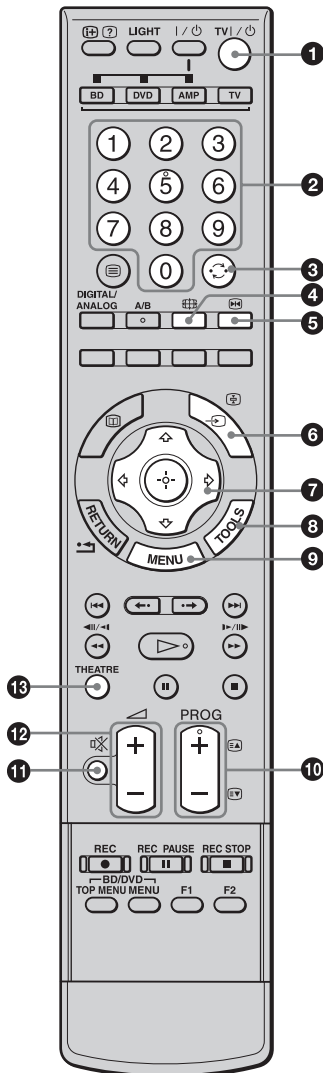

1 TV I/⏻ — Televisie-stand-by

Hiermee wordt de televisie uitgeschakeld en ingeschakeld vanuit de stand-by stand.

2 Cijfertoetsen

- In de televisiemodus: Hiermee kunt u de kanalen selecteren. Voor kanaalnummers 10 en hoger voert u het tweede en derde cijfer snel in.
- In de tekstmodus: Hiermee voert u het paginanummer in van de pagina die u wilt selecteren.

3 ↻ — Vorig kanaal

Met deze toets keert u terug naar het vorige kanaal waarnaar u (gedurende meer dan vijf seconden) hebt gekeken.

4 📺 — Beeldformaat (pagina 16)

5 🖼️ — Stilstand beeld (pagina 15)

Met deze toets laat u het beeld op de televisie stilstaan.

6 ↵/📶 — Ingangskeuze / Tekst vastzetten

- In de televisiemodus (pagina 22): Hiermee selecteert u de ingangsbron uit de apparaten die zijn aangesloten op de televisieingangen.
- In de tekstmodus (pagina 16): Hiermee zet u de huidige pagina vast.

7 ⏪/⏩/⏮/⏭/⏯/⏴ (pagina 15, 27)

8 TOOLS (pagina 16, 22)

Met deze toets heeft u toegang tot verschillende opties voor het bekijken van beelden en het wijzigen/maken van de instellingen aan de hand van de ingangsbron en het beeldformaat.

9 MENU (pagina 27)

10 PROG +/-/⏮/⏭

- In de televisiemodus (pagina 15): Hiermee selecteert u het volgende (+) of vorige (-) kanaal.
- In de tekstmodus (pagina 16): Hiermee selecteert u de volgende (⏮) of vorige (⏭) pagina.

11 🚫 — Dempen (pagina 15, 22)

12 🔊 +/- — Volume (pagina 22)

13 THEATRE

U kunt de theaterfunctie in- en uitschakelen. Wanneer de theaterfunctie is ingeschakeld, worden de optimale geluidsuitvoer (indien de televisie met behulp van een HDMI-kabel is aangesloten op een audiosysteem) en beeldkwaliteit voor inhoud op filmbasis automatisch ingesteld.



Als u de televisie uitschakelt, wordt ook de theaterfunctie uitgeschakeld.

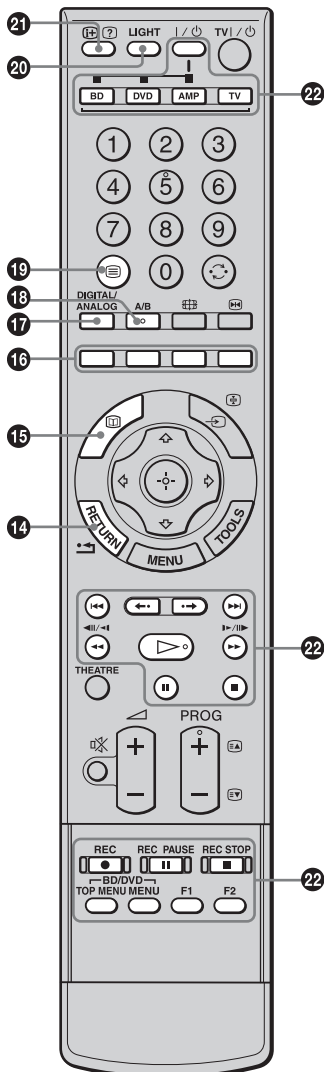

14 RETURN / ↩

Met deze toets keert u terug naar het vorige scherm van elk afgebeeld menu.

15 — EPG (Digitale Elektronische Programma Gids) (pagina 17)

16 Kleurtoetsen (pagina 16, 17, 19)

17 DIGITAL/ANALOG — Televisiemodus (pagina 15)

18 A/B — 2-talig (pagina 31)

19 — Teletekst (pagina 16)

20 LIGHT

Verlicht de toetsen van de afstandsbediening zodat u deze ook gemakkelijk kunt zien wanneer het donker is in het vertrek.

21 — Info / Tekst weergeven

- In de digitaalmodus: Met deze toets geeft u verkorte informatie over het huidig bekeken programma weer.
- In de analogmodus: Met deze toets geeft u informatie weer, zoals het huidige kanaalnummer en het beeldformaat.
- In de tekstmodus (pagina 16): Met deze toets geeft u verborgen informatie weer (zoals antwoorden op een quiz).

22 Toetsen voor het bedienen van optionele apparaten

Zie pagina 23.



Cijfertoets 5, , PROG + en A/B hebben voelstippen. Gebruik deze reliëfpunten als referentie wanneer u de televisie bedient.

Overzicht van de knoppen en lampjes op de televisie

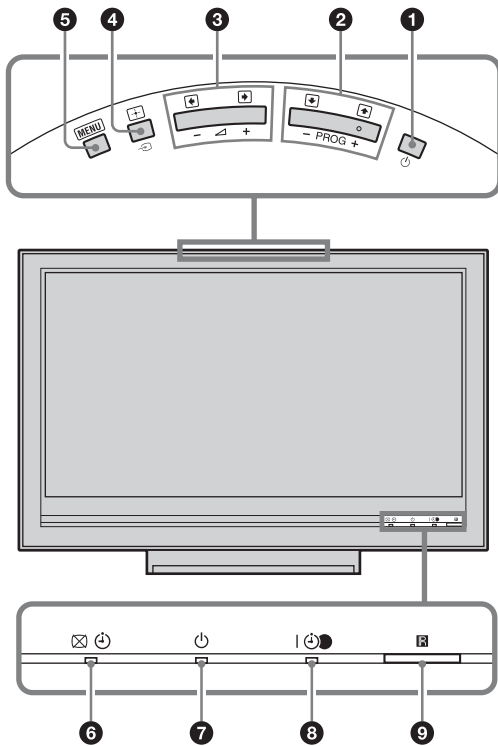

1 — Aan/uit

Hiermee zet u de televisie aan of uit.



Als u de televisie volledig wilt uitschakelen, moet u de stekker uit het stopcontact halen.

2 **PROG +/-**

- In de televisiemodus: Hiermee selecteert u het volgende (+) of vorige (-) kanaal.
- In het televisiemenu: Hiermee navigeert u omhoog () of omlaag () door de opties.

3 +/-

- In de televisiemodus: Hiermee verhoogt (+) of verlaagt (-) u het volume.
- In het televisiemenu: Hiermee navigeert u naar rechts () of naar links () door de opties.

4 — Ingangskeuze / OK

- In de televisiemodus (pagina 22): Hiermee selecteert u de ingangsbron uit de apparaten die zijn aangesloten op de televisieingangen.
- In het televisiemenu: Hiermee selecteert u het menu of de optie en bevestigt u de instelling.

5 **MENU** (pagina 27)

6 — Beeld Uit-lampje / Timer-lampje

- Dit lampje brandt groen als het beeld is uitgeschakeld (pagina 39).
- Dit lampje brandt oranje als de timer is ingesteld (pagina 38).

7 — Stand-by-lampje

Dit lampje brandt rood als de televisie stand-by staat.

8 — Aan/uit- / Timeropnameprogramma-lampje

- Dit lampje brandt groen als de televisie is ingeschakeld.
- Dit lampje brandt oranje wanneer een timeropname is ingesteld (pagina 17).
- Dit lampje brandt rood tijdens een timeropname.

9 **Afstandsbedieningssensor / Lichtsensor** (pagina 40)

- Ontvangt infraroodsignalen vanaf de afstandsbediening.
- Dek de sensor niet af omdat deze hierdoor niet meer kan werken.



Controleer dat de televisie volledig uitgeschakeld is voordat u de stekker van het netsnoer uit het stopcontact trekt. Als u de stekker uit het stopcontact trekt terwijl de televisie nog ingeschakeld is, kan de indicator blijven branden of kan een storing in de televisie optreden.

Televisie kijken

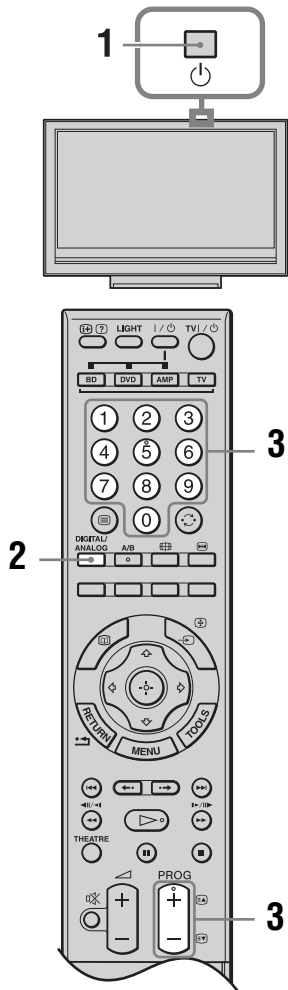

- 1 Druk op bovenop de televisie om de televisie in te schakelen.
Wanneer de televisie in de stand-by-stand staat (het (stand-by-) lampje op het voorpaneel van de televisie brandt rood), drukt u op TV op de afstandsbediening om de televisie in te schakelen.
- 2 Druk op DIGITAL/ANALOG om om te schakelen tussen de digitaalmodus en analoogmodus.
De beschikbaarheid van de kanalen is afhankelijk van de ingeschakelde modus.

- 3 Druk op de cijfertoetsen of op PROG +/- om een televisiekanaal te selecteren.
Als u kanaal 10 en hoger wilt selecteren met de cijfertoetsen, drukt u snel op de tweede en derde cijfertoets.
Voor het selecteren van een digitaal kanaal met behulp van de Digitale Elektronische Programma Gids (EPG), zie pagina 17.

In de digitaalmodus

Er wordt tijdelijk een informatiebalk afgebeeld. De balk kan de volgende pictogrammen bevatten.

- : HD-service
- : Radioweergave
- : Gecodeerd/Abonnement-dienst
- : Ondertitels beschikbaar
- : Ondertitels voor slechthorenden beschikbaar
- : Meerdere audiotalen beschikbaar
- : Aanbevolen minimale leeftijd voor het bekijken van het huidige programma (4 tot en met 18 jaar)
- : Kinderslot
- (rood):
Het huidige programma wordt opgenomen

Overige handelingen

Als u dit wilt	Drukt u op
Het beeld bevroren (stilstaand beeld)	. Druk nogmaals om terug te keren naar de normale televisiemodus.
	. Deze functie is niet beschikbaar in geval van een computeringangsbron.
De programma-indextabel weergeven (alleen in de analoogmodus)	. Als u een analoog kanaal wilt selecteren drukt u op en daarna op .
Toegang tot de digitale favorieten (alleen in de digitaalmodus)	. Voor meer informatie, zie pagina 19.
Het geluid dempen	. Druk nogmaals op de toets om het geluid te herstellen.
De televisie vanuit stand-by inschakelen zonder geluid	.

Wordt vervolgd

Toegang tot teletekst

Druk op . Telkens als u op drukt, wordt het scherm als volgt gewijzigd: Teletekst en televisiebeeld → Teletekst → Geen teletekst (teletekst wordt uitgeschakeld)
U selecteert een pagina door op de cijfertoetsen of / te drukken.
Druk op / om een pagina vast te zetten.
Druk op / als u verborgen informatie wilt weergeven.



- U kunt ook naar een pagina verspringen door het paginanummer dat op het scherm wordt afgebeeld te selecteren. Druk op en / / om het paginanummer te selecteren, en druk daarna op .
- Als onderaan op de teletekstpagina vier gekleurde opties worden weergegeven, is Fastext beschikbaar. Fastext biedt snel en gemakkelijk toegang tot pagina's. Druk op de overeenkomstige gekleurde toets om de pagina weer te geven.

Het beeldformaat handmatig aanpassen aan de uitzending

Druk herhaaldelijk op om het gewenste schermformaat te selecteren.

Smart*

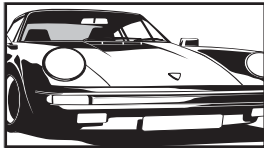

Geeft normale 4:3-uitzendingen weer met een nagebootst breedbeeldeffect. Het 4:3-beeld wordt uitgerekt, zodat het beeld schermvullend wordt.

4:3

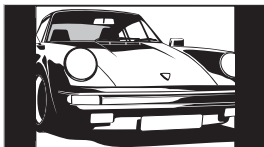

Geeft normale 4:3-uitzendingen (dat wil zeggen, geen breedbeeld) weer in de juiste verhoudingen.

Wide

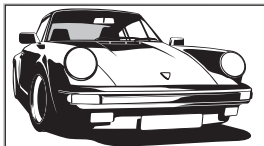

Geeft breedbeelduitzendingen (16:9) weer in de juiste verhoudingen.

Zoom*

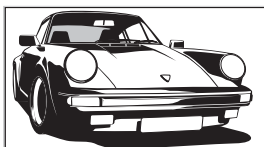

Geeft cinemascope-uitzendingen (letterbox-formaat) weer in de juiste verhoudingen.

14:9*

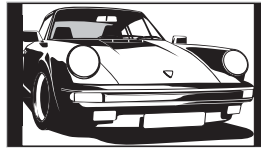

Geeft 14:9-uitzendingen weer in de juiste verhoudingen. Daardoor zijn zwarte balken zichtbaar op het scherm.

* De boven- of onderkant van het beeld kan gedeeltelijk worden weggесneden.



Bij "Smart" is het mogelijk dat sommige tekens en/of letters boven- en onderaan het beeld niet zichtbaar zijn. Als dat het geval is, kunt u "Verticale Grootte" selecteren op het "Beeldregeling"-menu en de verticale grootte instellen zodat ze weer zichtbaar zijn.



- Als "Auto formaat" is ingesteld op "Aan", zal de televisie automatisch het meest geschikte beeldformaat voor de uitzending instellen (pagina 32).
- U kunt de positie van het beeld afstellen in het geval "Smart" (50 Hz), "Zoom" of "14:9" is geselecteerd. Druk op / om het beeld omhoog of omlaag te schuiven (bijvoorbeeld om de ondertitels te lezen).
- Selecteer "Smart" of "Zoom" om aan te passen aan 720p-, 1080i- of 1080p-bronbeelden waarvan de randen zijn afgesneden.

Het Tools-menu gebruiken

Druk op TOOLS om de volgende opties voor het bekijken van een televisieprogramma af te beelden.

Opties	Beschrijving
Sluiten	Hiermee sluit u het Tools-menu.
Beeldmodus	Zie pagina 28.
Geluid Modus	Zie pagina 30.
Speaker	Zie pagina 37.
PAP	Zie pagina 22.
Audiotaal (alleen in digitaalmodus)	Zie pagina 45.
Ondertiteling instellen (alleen in digitaalmodus)	Zie pagina 45.
Digit. favorieten (alleen in digitaalmodus)	Zie pagina 19.
Volume	Zie pagina 37.
Sleep Timer	Zie pagina 38.
Power Saving	Zie pagina 39.
Auto klok instellen (alleen in analoogmodus)	Hiermee kunt u overschakelen naar de digitaalmodus en de tijd verkrijgen.
Systeem informatie (alleen in digitaalmodus)	Hiermee beeldt u het systeem-informatiescherm af.

































De Digitale Elektronische Programma Gids (EPG) gebruiken DV3*





















- 1 Druk in de digitaalmodus op .
- 2 Voer de gewenste bediening uit zoals aangegeven in onderstaande tabel of afgebeeld op het scherm.

Digitale Elektronische Programma Gids (EPG)

* Het is mogelijk dat deze functie niet beschikbaar is in bepaalde landen en gebieden.

Als u dit wilt	Doet u dit
Een programma bekijken	Druk op  /  /  /  om het programma te selecteren en druk vervolgens op  .
De EPG uitschakelen	Druk op  .
De informatie over de programma's per categorie sorteren – Categorielijst	<ol style="list-style-type: none"> 1 Druk op de blauwe toets. 2 Druk op / om een categorie te selecteren, en druk daarna op . <p>De beschikbare categorieën zijn o.a.: "Alle Categorieën", "Radio": Bevat alle overige beschikbare kanalen. Andere categorienaam (bijv. "Nieuws"): Bevat alle programma's die overeenkomen met de geselecteerde categorie.</p>
Instellen van een programma dat opgenomen moet worden – Timer REC	<ol style="list-style-type: none"> 1 Druk op /// om het programma te selecteren dat u wilt opnemen, en druk daarna op /. 2 Druk op / om "Timer REC" te selecteren. 3 Druk op  om de timers van de televisie en uw videorecorder in te stellen. <p>Een rood  symbool wordt afgebeeld bij die programma-informatie. Het  lampje op het voorpaneel van de televisie brandt oranje.</p> <p> Bovenstaande procedure kan ook worden gebruikt wanneer het op te nemen programma reeds is begonnen.</p>
Een programma selecteren dat automatisch op het scherm weergegeven moet worden zodra het begint – Herinnering	<ol style="list-style-type: none"> 1 Druk op /// om het toekomstig programma te selecteren dat u wilt weergegeven, en druk daarna op /. 2 Druk op / om "Herinnering" te selecteren en druk vervolgens op . <p>Bij de informatie van dat programma wordt het symbool  afgebeeld. Het  lampje op het voorpaneel van de televisie brandt oranje.</p> <p> Als de televisie stand-by staat, wordt de televisie automatisch weer ingeschakeld als het programma gaat beginnen.</p>

Als u dit wilt	Doet u dit
De tijd en datum instellen van een programma dat u wilt opnemen – Handmatig timer REC	<ol style="list-style-type: none"> 1 Druk op /? 2 Druk op  om "Handmatig timer REC" te selecteren en druk vervolgens op . 3 Druk op  om de datum te selecteren en druk vervolgens op . 4 Stel de start- en stoptijd in op dezelfde manier zoals in stap 3. 5 Druk op  om het programma te selecteren en druk vervolgens op . 6 Druk op  om de timers van de televisie en uw videorecorder in te stellen. Het  lampje op het voorpaneel van de televisie brandt oranje.
Een opname/herinnering annuleren – Timer-lijst	<ol style="list-style-type: none"> 1 Druk op /? 2 Druk op  om "Timer-lijst" te selecteren en druk vervolgens op . 3 Druk op  om het programma, dat u wilt annuleren, te selecteren en druk vervolgens op . 4 Druk op  om "Timer Annuleren" te selecteren en druk vervolgens op . <p>Via een dialoogvenster wordt u gevraagd het annuleren van het programma te bevestigen.</p> <ol style="list-style-type: none"> 5 Druk op  om "Ja" te selecteren en druk vervolgens op  ter bevestiging.



- Het instellen van de timer van de videorecorder via de televisie is alleen mogelijk met videorecorders die compatibel zijn met SmartLink. Als uw videorecorder niet compatibel is met SmartLink wordt er een melding afgebeeld als geheugensteuntje dat u de timer van de videorecorder moet instellen.
- Nadat het opnemen begonnen is, kunt u de televisie stand-by zetten, maar u mag de televisie niet volledig uitschakelen omdat dan het opnemen geannuleerd wordt.
- Als een leeftijdsbeperking voor programma's is geselecteerd, wordt een melding op het beeldscherm afgebeeld waarin u om een PIN-code wordt gevraagd. Voor verdere informatie, zie "Kinderslot" op pagina 45.

De digitale favorietenlijst gebruiken DV3*



Digitale favorietenlijst

De favorietenfunctie stelt u in staat maximaal vier lijsten op te geven met uw favoriete programma's.

- 1 Druk op MENU.
- 2 Druk op \uparrow/\downarrow om "Digit. favorieten" te selecteren en druk vervolgens op \oplus .
- 3 Voer de gewenste bediening uit zoals aangegeven in onderstaande tabel of afgebeeld op het scherm.









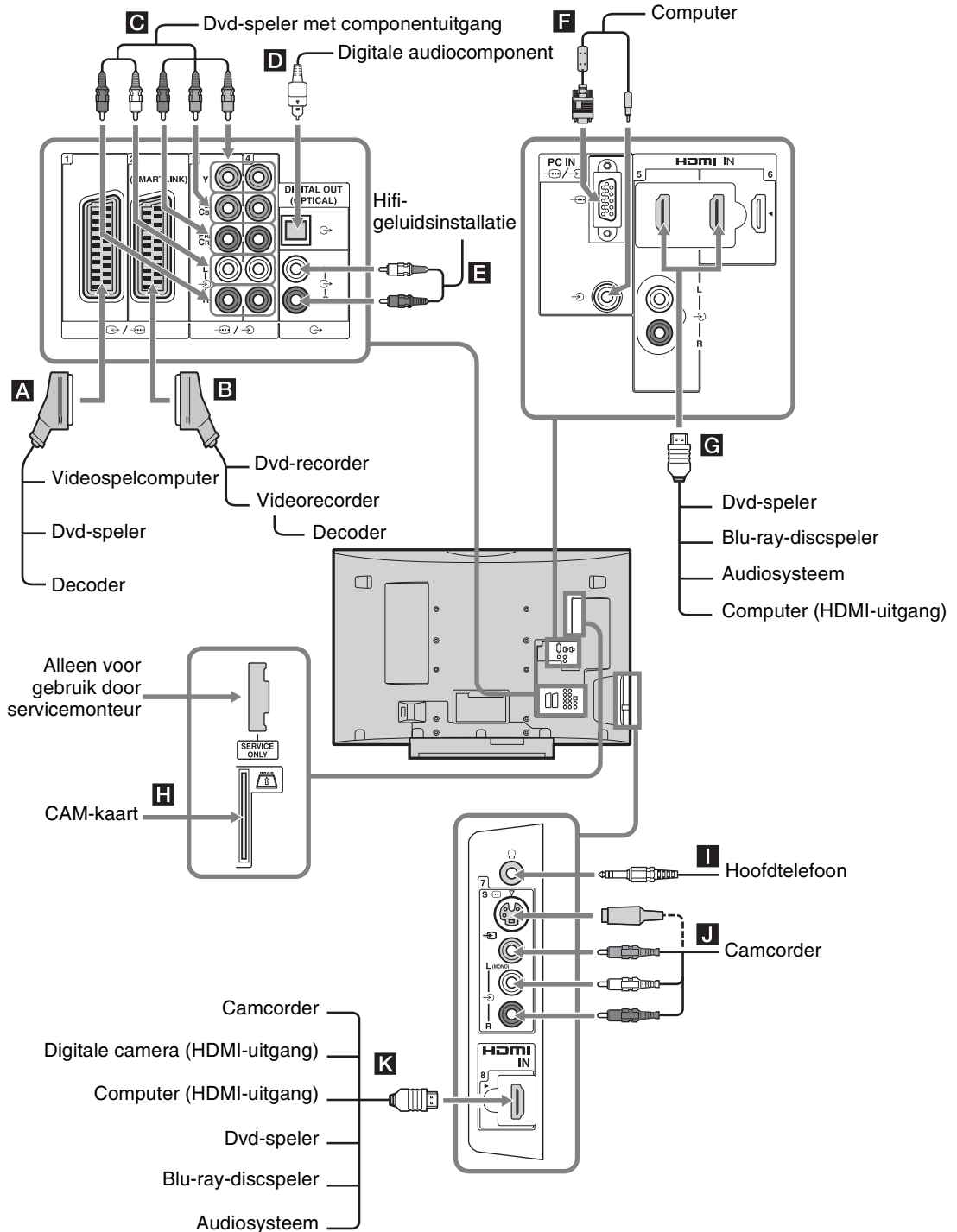

















* Het is mogelijk dat deze functie niet beschikbaar is in bepaalde landen en gebieden.

Als u dit wilt	Doet u dit
Voor de eerste keer uw Favorietenlijst samenstellen	<ol style="list-style-type: none">1 Druk op \oplus om "Ja" te selecteren.2 Druk op de gele toets om de Favorietenlijst te kiezen.3 Druk op \uparrow/\downarrow om het kanaal te kiezen dat u wilt toevoegen, en druk daarna op \oplus. De in de Favorietenlijst opgeslagen kanalen worden aangeduid met een \heartsuit symbool.
Een kanaal bekijken	<ol style="list-style-type: none">1 Druk op de gele toets om in uw Favorietenlijst te navigeren.2 Druk op \oplus terwijl u een programma selecteert.
De Favorietenlijst uitschakelen	Druk op RETURN.
Kanalen toevoegen aan of wissen uit de Favorietenlijst die wordt bewerkt	<ol style="list-style-type: none">1 Druk op de blauwe toets.2 Druk op de gele toets om de Favorietenlijst te kiezen die u wilt bewerken.3 Druk op \uparrow/\downarrow om het kanaal te kiezen dat u wilt toevoegen of verwijderen, en druk daarna op \oplus.
Alle kanalen wissen uit de huidige Favorietenlijst	<ol style="list-style-type: none">1 Druk op de blauwe toets.2 Druk op de gele toets om de Favorietenlijst te kiezen die u wilt bewerken.3 Druk op de blauwe toets.4 Druk op \leftarrow/\rightarrow om "Ja" te selecteren en druk vervolgens op \oplus ter bevestiging.

Optionele apparatuur aansluiten

U kunt allerlei optionele apparaten op uw televisie aansluiten.



Aansluiten op	Ingangssymbool op het scherm	Beschrijving
A  1	 AV1 of  AV1	Als u de decoder aansluit, wordt het gecodeerde signaal van de televisie-tuner naar de decoder gezonden, waarna het gedecodeerde signaal van de decoder naar de televisie wordt gezonden.
B  2	 AV2 of  AV2	SmartLink is een rechtstreekse verbinding tussen de televisie en een video- of dvd-recorder.
C  3 of  4	 AV3 of  AV4	
D DIGITAL OUT (OPTICAL)		Gebruik de optische audiokabel.
E 		U kunt luisteren naar het televisiegeluid via een hifi-geluidsinstallatie.
F PC IN 	PC	Wij adviseren u de meegeleverde computerkabel met ferrietkernen te gebruiken.
G HDMI IN 5 of 6 K HDMI IN 8	 AV5,  AV6 of  AV8	<p>De digitale video- en audiosignalen zijn afkomstig van de apparatuur.</p> <p>Bovendien, wanneer apparatuur compatibel met HDMI-regeling is aangesloten, wordt communicatie met de aangesloten apparatuur ondersteund. Lees pagina 39 om deze communicatie in te stellen.</p> <p>Als het apparaat een DVI-aansluiting heeft, verbindt u de DVI-aansluiting met de HDMI IN 5-aansluiting via een DVI-HDMI-adapterinterface (niet meegeleverd), en sluit u de audio-uitgangsaansluitingen van het apparaat aan op de audio van de HDMI IN 5-aansluitingen.</p> <p></p> <ul style="list-style-type: none"> • De HDMI-aansluitingen ondersteunen uitsluitend de volgende video-ingangssignaalformaten: 480i, 480p, 576i, 576p, 720p, 1080i, 1080p en 1080/24p. Zie pagina 48 voor de video-ingangsaansluitingen op de computer. • Gebruik uitsluitend een HDMI-kabel waarop het HDMI-logo staat. • Als u een audiosysteem compatibel met HDMI-regeling aansluit, moet u tevens de DIGITAL OUT (OPTICAL)-aansluiting aansluiten.
H  CAM (Conditional Access Module)-sleuf		<p>Sluit hierop aan om betaal-tv-diensten te gebruiken. Raadpleeg de gebruiksaanwijzing die bij uw CAM geleverd is voor meer informatie.</p> <p>Om de CAM-functie te gebruiken, verwijdert u de dummy-kaart uit de CAM-sleuf. Schakel de televisie uit als u de CAM in de CAM-sleuf steekt. Wanneer u de CAM niet gebruikt, adviseren wij u de dummy-kaart in de CAM-sleuf te laten zitten.</p> <p></p> <p>CAM wordt niet ondersteund in bepaalde landen/gebieden. Controleer dit bij uw erkende dealer.</p>
I Hoofdtelefoon		U kunt naar het televisiegeluid luisteren via de hoofdtelefoon.
J S  7 of  7, en  7	S  AV7 of  AV7	Om beeldruis te voorkomen, mag u de videorecorder niet tegelijkertijd aansluiten op de video  7-aansluiting en de S video S  7-aansluiting. Als u monoapparatuur aansluit, sluit u aan op de  7 L-aansluiting.

Beelden van een aangesloten apparaat bekijken

Schakel het aangesloten apparaat aan en voer een van de volgende stappen uit.







Voor apparatuur die is aangesloten op de SCART-aansluitingen met een volledige 21-pins SCART-kabel (pagina 20)

Start de weergave op het aangesloten apparaat. Het beeld van het aangesloten apparaat verschijnt op het scherm.







Voor een automatisch geprogrammeerde videorecorder (pagina 7)

Druk in de analoogmodus op PROG +/- of de cijfertoetsen om een videokanaal te selecteren.

Voor andere apparaten (pagina 20)

Druk op /  om de lijst met aangesloten apparatuur af te beelden. Druk op /  om de gewenste ingangsbron te selecteren en druk vervolgens op . (Het oplichtende item wordt geselecteerd als binnen 2 seconden nadat op /  is gedrukt geen bediening heeft plaatsgevonden.) Als de ingangsbron is ingesteld op "Overslaan" op het "AV voorkeuze"-submenu van het "Instellingen"-menu (pagina 38), wordt die ingangsbron niet afgebeeld in de lijst.

Overige handelingen

Als u dit wilt	Doet u dit
Terugkeren naar de normale televisiemodus	Druk op DIGITAL/ANALOG.
De indextabel met ingangssignalen weergeven (behalve in de analoogmodus)	Druk op  om de indextabel met ingangssignalen weer te geven. Om een ingangsbron te selecteren, drukt u op  /  , en drukt u daarna op  .
Het volumeniveau veranderen van het aangesloten audiosysteem dat compatibel is met HDMI-regeling	Druk op  +/-.
Het geluid onderbreken van het aangesloten audiosysteem dat compatibel is met HDMI-regeling	Druk op  . Druk nogmaals op de toets om het geluid te herstellen.

Het Tools-menu gebruiken

Druk op TOOLS om de volgende opties af te beelden tijdens het bekijken van beelden vanaf aangesloten apparatuur.

Opties	Beschrijving
Sluiten	Hiermee sluit u het Tools-menu.
Beeldmodus	Zie pagina 28.
Geluid Modus	Zie pagina 30.
Speaker	Zie pagina 37.
PAP (behalve als de computer de ingangsbron is)	Zie pagina 22.
PIP (alleen als de computer de ingangsbron is)	Zie pagina 23.
Auto Adjustment (alleen als de computer de ingangsbron is)	Zie pagina 34.
Horiz. Verschuiven (alleen als de computer de ingangsbron is)	Zie pagina 34.
 Volume	Zie pagina 37.
Sleep Timer (behalve als de computer de ingangsbron is)	Zie pagina 38.
Power Saving	Zie pagina 39.
Auto klok instellen	Hiermee kunt u overschakelen naar de digitaalmodus en de tijd verkrijgen.

Twee beelden tegelijkertijd bekijken – PAP (Picture and Picture)

U kunt twee beelden (externe invoer en televisieprogramma) tegelijkertijd op het beeldscherm weergeven.

Sluit het optionele apparaat aan (pagina 20) en zorg ervoor dat de beelden van dit apparaat op het beeldscherm worden weergegeven (pagina 22).



- Deze functie is niet beschikbaar in geval van een computeringangsbron.
- U kunt de grootte van de beelden niet veranderen.

1 Druk op TOOLS om het Tools-menu af te beelden.

- 2 Druk op \updownarrow om "PAP" te selecteren en druk vervolgens op \oplus .

Het beeld van het aangesloten apparaat wordt weergegeven aan de linkerkant en het televisieprogramma aan de rechterkant van het beeldscherm.

- 3 Druk op de cijfertoetsen of op PROG +/- om het kanaal te selecteren.

Terugkeren naar de enkelbeeldfunctie

Druk op \oplus of RETURN.



Het geluid van het beeld in het groene frame wordt weergegeven. U kunt het geluid van de beelden omschakelen door op \leftarrow/\rightarrow te drukken.

Twee beelden tegelijkertijd bekijken – PIP (Picture in Picture)

U kunt twee beelden (ingevoerd vanaf de computer en het televisieprogramma) tegelijkertijd op het scherm bekijken.

Sluit een computer aan (pagina 20) en zorg ervoor dat de beelden vanaf de computer op het scherm worden weergegeven.

- 1 Druk op TOOLS om het Tools-menu af te beelden.

- 2 Druk op \updownarrow om "PIP" te selecteren en druk vervolgens op \oplus .

Het beeld vanaf de aangesloten computer wordt weergegeven over het hele scherm en het beeld van het televisieprogramma wordt in de rechterhoek weergegeven.

U kunt op $\updownarrow/\leftarrow/\rightarrow$ drukken om de positie van het beeld van het televisieprogramma te veranderen.

- 3 Druk op de cijfertoetsen of op PROG +/- om het kanaal te selecteren.

Terugkeren naar de enkelbeeldfunctie

Druk op RETURN.



U kunt het hoorbare geluid van de beelden wisselen door "TV-geluid/PC-geluid" te selecteren in het Tools-menu.

De afstandsbediening gebruiken

Toetsen voor het bedienen van optionele apparaten



- 1 I/power

Hiermee schakelt u de optionele apparatuur in en uit die is geselecteerd met de functietoetsen.

- 2 **Functietoetsen**

Hiermee kunt u de overeenkomstige apparatuur bedienen. Voor meer informatie, zie "De afstandsbediening programmeren" op pagina 24.

3 BD/DVD-bedieningstoetsen

- ◀◀ : Hiermee geeft u het huidige programma opnieuw weer vanaf de vorige hoofdstukmarkering (indien aanwezig).
- ▶▶ : Hiermee gaat u vooruit naar de volgende hoofdstukmarkering (indien aanwezig).
- ◀◦ : Hiermee geeft u het huidige programma opnieuw weer gedurende een vastgestelde tijdsduur.
- ◦▶ : Hiermee gaat u een vastgestelde tijdsduur vooruit.
- ◀◀ : Hiermee geeft u een programma weer tijdens het achteruitspoelen.
- ▶▶ : Hiermee geeft u een programma weer tijdens het vooruitspoelen.
- ▷ : Hiermee geeft u een programma weer op normale snelheid.
- ■■ : Hiermee pauzeert u de weergave.
- ■ : Hiermee stopt u de weergave.

4 DVD -opnametoetsen

- ● REC: Hiermee start u de opname.
- ■■ REC PAUSE: Hiermee pauzeert u de opname.
- ■ REC STOP: Hiermee stopt u de opname.

5 F1/F2

- Hiermee kiest u de disc als u een dvd-wisselaar gebruikt.
- Hiermee kiest u een functie als u een combinatieapparaat (bijv. BD/dvd) gebruikt.

Voor verdere informatie leest u de gebruiksaanwijzing die bij de dvd-wisselaar of het combinatieapparaat werd geleverd.

6 BD/DVD MENU

Hiermee beeldt u het menu van de dvd af. Voor verdere informatie leest u de gebruiksaanwijzing van het aangesloten apparaat.

7 BD/DVD TOP MENU

Hiermee beeldt u het hoofdmenu van de dvd af. Voor verdere informatie leest u de gebruiksaanwijzing van het aangesloten apparaat.



De ▷ toets is voorzien van een voelstip. Gebruik de voelstip als referentiepunt bij de bediening van een ander apparaat.

De afstandsbediening programmeren

Deze afstandsbediening is vooraf ingesteld op het bedienen van Sony-televisies en de meeste BD, dvd-apparatuur en versterkers (thuisbioscoop, enz.) van Sony.

Om BD en dvd-apparatuur van andere fabrikanten (en enkele BD, dvd-apparatuur en versterkers van Sony) te kunnen bedienen, volgt u de onderstaande procedure om de afstandsbediening te programmeren.



Voordat u begint zoekt u het driecijferige codenummer op voor de fabrikant van de BD, dvd-apparatuur of versterker onder "Fabrikantcodenummers" op pagina 25.

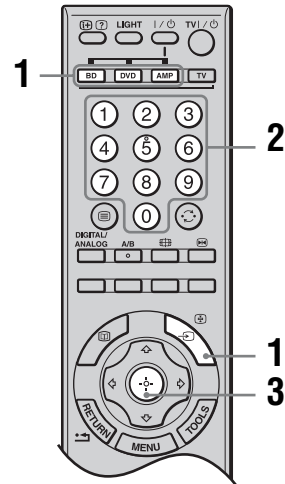

1 Houd de functietoets BD, DVD of AMP op de afstandsbediening ingedrukt die u wilt programmeren en druk vervolgens op / , terwijl u de functietoets ingedrukt houdt.

De geselecteerde functietoets (BD, DVD of AMP) knippert.

2 Druk op de cijfertoetsen om de 3-cijferige fabrikantencode in te voeren wanneer de toets knippert.

Als het codenummer niet binnen 10 seconden wordt ingevoerd, moet u stap 1 nogmaals uitvoeren.

3 Druk op .

Als het programmeren goed is uitgevoerd, zal de geselecteerde functietoets tweemaal knipperen, en als het programmeren niet goed is uitgevoerd, zal de geselecteerde functietoets vijfmaal knipperen.

4 Schakel de apparatuur in en controleer dat de volgende belangrijke functies werken.

▷ (weergeven), ■ (stoppen), ◀◀ (achteruitspoelen), ▶▶ (vooruitspoelen), kanaalkeuze voor zowel BD als dvd-apparatuur, TOP MENU/MENU en / / / alleen voor dvd-apparatuur.

Als de apparatuur niet werkt of enkele functies niet werken

Voer het juiste codenummer in of probeer het volgende codenummer aangegeven voor dezelfde fabrikant. Het is echter mogelijk dat niet alle modellen van iedere fabrikant met deze codenummers werken.

Terugkeren naar de normale televisie bediening

Druk op de functietoets TV.

Fabrikantcodenummers

Fabrikantenlijst voor dvd-apparatuur

Dvd-speler

Fabrikant	Codenummer
SONY	001, 029, 030, 036 – 044, 053 – 055
AIWA	021
AKAI	032
DENON	018, 027, 020, 002
GRUNDIG	009, 028, 023, 024, 016, 003
HITACHI	025, 026, 015, 004, 035
JVC	006, 017
KENWOOD	008
LG	015, 014, 034
LOEWE	009, 028, 023, 024, 016, 003
MATSUI	013, 016
ONKYO	022, 033
PANASONIC	018, 027, 020, 002, 045 – 047
PHILIPS	009, 028, 023, 024, 016, 003, 031
PIONEER	004, 050, 051, 052
SAMSUNG	011, 014
SANYO	007
SHARP	019, 027
THOMSON	012
TOSHIBA	003, 048, 049
YAMAHA	018, 027, 020, 002

BD (Blu-ray Disc)-speler

Fabrikant	Codenummer
SONY	101 – 103

Dvd-speler/videorecorder

Fabrikant	Codenummer
SONY	251

Dvd-recorder

Fabrikant	Codenummer
SONY	201 – 203

Fabrikantenlijst voor videorecorders

Fabrikant	Codenummer
SONY	301 – 310, 362
AIWA	325, 331, 351
AKAI	326, 329, 330
DAEWOO	342, 343
GRUNDIG	358, 355, 360, 361, 320, 351, 366
HITACHI	327, 333, 334
JVC	314, 315, 322, 344, 352 – 354, 348, 349
LG	332, 338
LOEWE	358, 355, 360, 361, 320, 351
MATSUI	356, 357
ORION	328
PANASONIC	321, 323
PHILIPS	311 – 313, 316 – 318, 358, 359, 363, 364
SAMSUNG	339 – 341, 345
SANYO	335, 336
SHARP	324
THOMSON	319, 350, 365
TOSHIBA	337

Fabrikantenlijst voor extra Sony-systemen

DAV Home Theater-systeem

Fabrikant	Codenummer
SONY (DAV)	401 – 404

AV-ontvanger

Fabrikant	Codenummer
SONY	451 – 454

Digitale terrestrische ontvanger

Fabrikant	Codenummer
SONY	501 – 503

De HDMI-regeling gebruiken

Met HDMI-regeling is het mogelijk dat apparatuur elkaar bestuurt met behulp van HDMI CEC (Consumer Electronics Control) zoals gespecificeerd door HDMI.

U kunt apparatuur van Sony die compatibel is met HDMI-regeling, zoals televisies, dvd-recorders met vaste schijf en audiosystemen, aansluiten (met behulp van HDMI-kabels) om deze geïntegreerd te laten werken.

Zorg ervoor dat u de compatibele apparatuur correct aansluit en instelt om de HDMI-regeling te kunnen gebruiken.

Apparatuur compatibel met HDMI-regeling aansluiten

Sluit de compatibele apparatuur en de televisie op elkaar aan met behulp van een HDMI-kabel. Als u een audiosysteem aansluit, moet u naast de HDMI-kabel tevens de DIGITAL OUT (OPTICAL)-aansluiting van de televisie en het audiosysteem aansluiten met behulp van een optische audiokabel. Voor verdere informatie, zie pagina 20.

De HDMI-regeling instellen

De HDMI-regeling moet zijn ingesteld op zowel de televisie als de aangesloten apparatuur. Zie "HDMI-instellingen" op pagina 39 voor de instellingen van de televisie. Raadpleeg de gebruiksaanwijzing van de aangesloten apparatuur voor informatie over het instellen.

Functies van de HDMI-regeling

- De aangesloten apparatuur wordt automatisch uitgeschakeld wanneer de televisie wordt uitgeschakeld.
- De televisie wordt ingeschakeld en schakelt de ingangsbron automatisch om naar de aangesloten apparatuur wanneer de apparatuur begint met weergeven.
- Als u een aangesloten audiosysteem inschakelt terwijl de televisie is ingeschakeld, wordt de geluidsuitvoer omgeschakeld van de televisieluidspreker naar het audiosysteem.
- Van een aangesloten audiosysteem wordt het volumeniveau ingesteld en het geluid onderbroken.

De menufuncties gebruiken

Navigeren in de menu's

Met behulp van de menufuncties kunt u gebruik maken van de verschillende handige functies van deze televisie. U kunt gemakkelijk kanalen of ingangsbronnen selecteren en de instellingen van uw televisie veranderen.

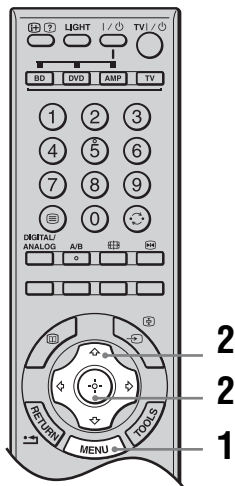

- 1 Druk op MENU.
- 2 Druk op \rightarrow om een optie te selecteren, en druk daarna op $+$.
Druk op MENU als u het menu wilt verlaten.



- 1 **Digit. favorieten***
Hiermee beeldt u de favorietenlijst af (pagina 19).
- 2 **Analoog**
Hiermee keert u terug naar het laatst bekeken analoge kanaal.
- 3 **Digitaal***
Hiermee keert u terug naar het laatst bekeken digitale kanaal.

4 Digitale EPG*

Hiermee beeldt u de Digitale Elektronische Programma Gids (EPG) af (pagina 17).

5 Externe ingangen

Hiermee selecteert u de op uw televisie aangesloten apparatuur.

- Om het gewenste externeingangssignaal te bekijken, moet u het bronapparaat selecteren en vervolgens op $+$ drukken.
- Om een naam toe te wijzen aan een externe ingang, selecteert u "Bewerk AV labels" (pagina 38).
- Om de aangesloten apparatuur compatibel met HDMI-regeling te bekijken, selecteert u "Selectie HDMI-apparatuur".

6 Instellingen

Hiermee beeldt u het menu "Instellingen" af waarop u de meeste geavanceerde instellingen en aanpassingen kunnen worden gemaakt.

- 1 Druk op \uparrow/\downarrow om een menupictogram te selecteren, en druk daarna op $+$.
- 2 Druk op $\uparrow/\downarrow/\leftarrow/\rightarrow$ om een optie te selecteren of een instelling te veranderen, en druk daarna op $+$.

Voor meer informatie over de instellingen, leest u de pagina's 28 t/m 46.



De onderdelen verschillen afhankelijk van de situatie. Onderdelen die niet beschikbaar zijn worden grijs of niet afgebeeld.

* Het is mogelijk dat deze functie niet beschikbaar is in bepaalde landen en gebieden.

Het menu Beeld

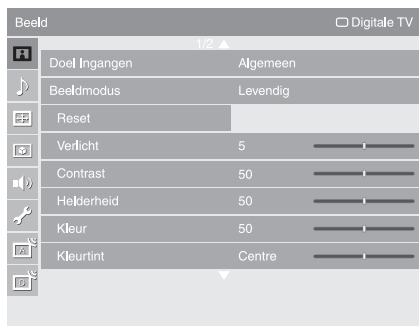

U kunt de onderstaande opties selecteren in het "Beeld"-menu. Om opties te selecteren in "Instellingen", raadpleegt u "Navigeren in de menu's" (pagina 27).

Doel Ingangen

Voor de ingangsbron waarnaar u op dit moment kijkt, selecteert u of de algemene instelling moet worden gebruikt of iedere instelling afzonderlijk moet worden gemaakt.

"Algemeen": Hiermee past u algemene instellingen toe waarvan de waarden dezelfde zijn als voor andere ingangsbron waarbij "Doel Ingangen" is ingesteld op "Algemeen".

Huidige naam van de ingangsbron (bijv. AV1): Hiermee stelt u iedere optie afzonderlijk in voor de huidige ingangsbron.



Als u dezelfde instellingen wilt toepassen op iedere ingangsbron, stelt u iedere ingangsbron in op "Algemeen".

Beeldmodus

Hiermee selecteert u de beeldmodus. De opties voor "Beeldmodus" kunnen verschillen afhankelijk van de "Video/Foto"-instelling (pagina 35).

"Levendig": Voor een beeld met meer contrast en scherpte.

"Standaard": Voor een standaardbeeld. Deze instelling wordt aanbevolen voor home entertainment.

"Bioscoop": Voor het bekijken van films. Het meest geschikt voor weergave in een theaterachtige omgeving.

"Foto": Voor het optimaal instellen van de beeldkwaliteit van foto's.

"Gebruiker": Hiermee kunt u voorkeursinstellingen opslaan.

Reset

Hiermee stelt u alle "Beeld"-instellingen terug, behalve "Doel Ingangen", "Beeldmodus" en "Advanced instell.", op de fabrieksinstellingen.

Verlicht

Hiermee stelt u de helderheid van de verlichting in.

Contrast

Hiermee wordt het beeldcontrast vergroot/verkleind.

Helderheid

Hiermee wordt het beeld lichter of donkerder.

Kleur





Hiermee wordt de kleurintensiteit te vergroot/verkleind.

Kleurtint

Hiermee worden de groene tinten en rode tinten versterkt of afgezwakt.



"Kleurtint" kan alleen worden aangepast voor NTSC-kleursignalen (zoals op Amerikaanse videobanden).

Kleur Temperatuur	<p>Hiermee stelt u de witte kleur in het beeld in.</p> <p>"Koel": Om de witte kleuren een blauwe tint te geven.</p> <p>"Neutraal": Om de witte kleuren een neutrale tint te geven.</p> <p>"Warm 1"/"Warm 2": Om de witte kleuren een rode tint te geven. De rode tint van "Warm 2" is sterker dan van "Warm 1".</p> <p></p> <p>"Warm 1" en "Warm 2" zijn niet beschikbaar wanneer "Beeldmodus" is ingesteld op "Levendig".</p>
Beeldscherpte	Hiermee wordt de scherpte van het beeld te vergroot/verminderd.
Ruisonderdruk.	<p>Hiermee onderdrukt u de beeldruis (sneeuw) in een zwak ontvangstsignaal.</p> <p>"Auto": Om de beeldruis automatisch te onderdrukken (alleen in de analoge televisiemodus of bij composietsignalen).</p> <p>"Hoog"/"Midden"/"Laag": Om de sterkte van de ruisonderdrukking te wijzigen.</p> <p>"Uit": Hiermee schakelt u de "Ruisonderdruk."-functie uit.</p>
MPEG Ruisonderdr.	Hiermee wordt de beeldruis in videomateriaal met MPEG-compressie verminderd.
DRC-modus	<p>Hiermee selecteert u een beeld met hoge resolutie door 4x dichtheid, voor bronnen van hoge kwaliteit (bijv. dvd-spelers, digitale ontvangers).</p> <p>"Modus 1": Aanbevolen voor bewegende beelden.</p> <p>"Modus 2": Aanbevolen voor stilstaande beelden en tekst.</p> <p>"Uit": Hiermee schakelt u de "DRC-modus"-functie uit.</p>
DRC-palet	<p>Hiermee stelt u het niveau van detail ("Realiteit") en scherpte ("Scherpte") in voor iederingangssignaal. U kunt bijvoorbeeld een aangepaste instelling aanmaken voor het beeld van uw kabel-ingangsaansluitingen, en een andere aanmaken voor het beeld van uw dvd-speler.</p> <p>Het scherm "DRC-palet" verschijnt. Druk op /// om de positie van de markering (●) te veranderen.</p> <p>Wanneer u ● hoger langs de "Realiteit"-as verplaatst, wordt het beeld gedetailleerder. Wanneer u ● naar rechts langs de "Scherpte"-as verplaatst, wordt het beeld scherper.</p>
Advanced instell.	<p>Hiermee stelt u de beeldmodus nog gedetailleerder in. Als u "Beeldmodus" instelt op "Levendig", kunt u deze instellingen niet maken/veranderen.</p> <p>"Reset": Hiermee stelt u alle geavanceerde instellingen terug op de fabrieksinstellingen.</p> <p>"Zwartcorrectie": Hiermee worden de donkere kleuren van het beeld versterkt om een groter contrast te bewerkstelligen.</p> <p>"Adv. contrastoptimalisatie": Hiermee stelt u automatisch "Verlicht" en "Contrast" terug op de meest geschikte instellingen aan de hand van de helderheid van het beeldscherm. Deze instelling werkt vooral goed bij donkere beelden. Hiermee wordt het contrast van donkere beelden groter.</p> <p>"Gamma": Hiermee past u de balans tussen lichte en donkere delen van het beeld aan.</p> <p>"Helder wit": Hiermee worden de witte kleuren benadrukt.</p> <p>"Kleurenbereik": Hiermee verandert u het kleurproductiegamma. "Uitgebreid" reproduceert levendige kleuren en "Standaard" reproduceert de standaardkleuren.</p> <p>"Live Colour": Hiermee worden de kleuren levendiger.</p> <p>"Witbalans": Hiermee stelt u de kleurtemperatuur kleur voor kleur in.</p> <p>"Detailoptimalisatie": Hiermee verbetert u de details van het beeld.</p> <p>"Randenoptimalisatie": Hiermee verbetert u de contouren van het beeld.</p>

Het menu Geluid

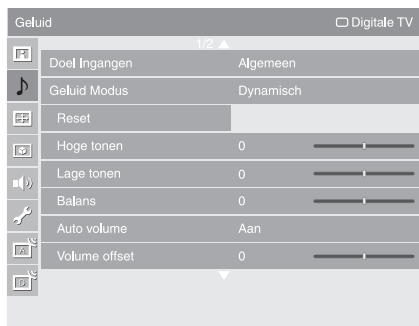

U kunt de onderstaande opties selecteren in het "Geluid"-menu. Om opties te selecteren in "Instellingen", raadpleegt u "Navigeren in de menu's" (pagina 27).

Doel Ingangen

Voor de ingangsbron waarnaar u op dit moment kijkt, selecteert u of de algemene instelling moet worden gebruikt of iedere instelling afzonderlijk moet worden gemaakt.

"Algemeen": Hiermee past u algemene instellingen toe waarvan de waarden dezelfde zijn als voor andere ingangsbron waarbij "Doel Ingangen" is ingesteld op "Algemeen".

Huidige naam van de ingangsbron (bijv. AV1): Hiermee stelt u iedere optie afzonderlijk in voor de huidige ingangsbron.



Als u dezelfde instellingen wilt toepassen op iedere ingangsbron, stelt u iedere ingangsbron in op "Algemeen".

Geluid Modus

"Dynamisch": Versterkt de hoge en lage tonen.

"Standaard": Voor een standaard geluidswaergave. Deze instelling wordt aanbevolen voor home entertainment.

"Gebruiker": Vlakke karakteristiek. Hiermee kunt u ook uw favoriete instelling opslaan.

Reset

Hiermee stelt u alle "Geluid"-instellingen terug, behalve "Doel Ingangen", "Geluid Modus" en "2-talig", op de fabrieksinstellingen.

Hoge tonen

Hiermee past u geluiden met een hoge toonhoogte aan.

Lage tonen

Hiermee past u geluiden met een lage toonhoogte aan.

Balans

Hiermee stelt u de balans tussen de linker- en rechterluidspreker in.

Auto volume

Hiermee zorgt u dat het volumeniveau gelijk blijft, zelfs wanneer het geluidsvolume schommelt (bijvoorbeeld doordat reclames vaak luider zijn dan programma's).

Volume offset

Hiermee stelt u het volumeniveau in van de huidige ingangsbron in verhouding tot de andere ingangsbronnen, wanneer "Doel Ingangen" is ingesteld op de huidige ingangsbronnaam (bijv. AV1).

Surround	<p>"S-FORCE Front Surround": Beschikbaar voor uitzendingen van normaal stereogeluid en uitzendingen van 5.1-kanalen digitaal surroundgeluid, en de audio-invoer van aangesloten apparatuur.</p> <p>"Uit": Reproduceert uitzendingen van 5.1-kanalen en ander digitaal surroundgeluid na omzetting als normaal stereogeluid (2-kanalen). Reproduceert het originele geluid van andere uitzendingen onveranderd.</p>
Spraakzoom	<p>Hiermee past u de helderheid van mensenstemmen aan. Bijvoorbeeld, wanneer de stem van een nieuwslezer onduidelijk is, kunt u deze instelling verhogen om de stem duidelijker te maken. Wanneer u naar een sportprogramma kijkt, kunt u deze instelling verlagen om de commentaarstem zachter te maken.</p>
Geluidsversterker	<p>Geeft geluid meer impact door te compenseren voor de fase-effecten van luidsprekers.</p>
2-talig	<p>Hiermee selecteert u het luidspreker geluid voor een stereo-uitzending of een tweetalige uitzending.</p> <p>"Stereo"/"Mono": Voor een stereo-uitzending.</p> <p>"A"/"B"/"Mono": Bij tweetalige uitzendingen selecteert u "A" voor geluidskanaal 1, "B" voor geluidskanaal 2, of "Mono" voor een monokanaal indien beschikbaar.</p> <p> Als u een ander apparaat selecteert dat op de televisie is aangesloten, stelt u "2-talig" in op "Stereo", "A" of "B". Echter, wanneer externe apparatuur aangesloten op de HDMI-aansluiting is geselecteerd, wordt dit onveranderbaar ingesteld op "Stereo" (behalve bij gebruik van de audio-ingangsaansluitingen).</p>

Het menu Beeldregeling (behalve voor invoer vanaf een computer)

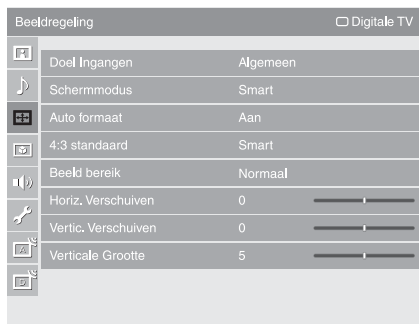

U kunt de onderstaande opties selecteren in het "Beeldregeling"-menu. Om opties te selecteren in "Instellingen", raadpleegt u "Navigeren in de menu's" (pagina 27).

Doel Ingangen

Voor de ingangsbron waarnaar u op dit moment kijkt, selecteert u of de algemene instelling moet worden gebruikt of iedere instelling afzonderlijk moet worden gemaakt.

"Algemeen": Hiermee past u algemene instellingen toe waarvan de waarden dezelfde zijn als voor andere ingangsbron waarbij "Doel Ingangen" is ingesteld op "Algemeen".

Huidige naam van de ingangsbron (bijv. AV1): Hiermee stelt u iedere optie afzonderlijk in voor de huidige ingangsbron.



De volgende onderdelen kunnen worden geselecteerd: "Schermmodus", "Beeld bereik", "Vertic. Verschuiven" en "Verticale Grootte".



Als u dezelfde instellingen wilt toepassen op iedere ingangsbron, stelt u iedere ingangsbron in op "Algemeen".

Schermmodus

Voor meer informatie over het schermformaat, leest u "Het beeldformaat handmatig aanpassen aan de uitzending" op pagina 16.

Auto formaat

Hiermee wijzigt u automatisch het beeldformaat op basis van het uitgezonden signaal. Als u de instelling wilt behouden, selecteert u "Uit".

4:3 standaard

Hiermee selecteert u het standaard beeldformaat voor 4:3-uitzendingen.

"Smart": Geeft normale 4:3-uitzendingen weer met een nagebootst breedbeeldeffect.

"4:3": Geeft normale 4:3-uitzendingen weer in de juiste verhoudingen.

"Uit": Hiermee blijft bij verandering van kanaal of ingangssignaal de huidige "Schermmodus"-instelling behouden.

Beeld bereik

Hiermee kunt u het zichtbare deel van het beeld aanpassen.

"Hoge resolutie": Voor weergave van het beeld van 1080i of 1080p bronnen in het originele formaat wanneer delen van het beeld zijn afgesneden.

"+1": Voor weergave van het beeld in het originele formaat. Deze instelling kan worden geselecteerd voor HDMI-video-ingangssignalen, behalve voor 1080i- of 1080p-signalen.

"Normaal": Voor weergave van het beeld in het aanbevolen formaat.

"-1"/"-2": Voor het vergroten van het beeld zodat de randen verborgen blijven.

Horiz. Verschuiven	Hiermee past u de horizontale positie van het beeld aan.
Vertic. Verschuiven	Hiermee stelt u de verticale positie van het beeld in wanneer "Schermmodus" is ingesteld op "Smart", "Zoom" of "14:9".
Verticale Grootte	Hiermee stelt u de verticale grootte van het beeld in wanneer "Schermmodus" is ingesteld op "Smart".

Het menu Beeldregeling (voor invoer vanaf een computer)

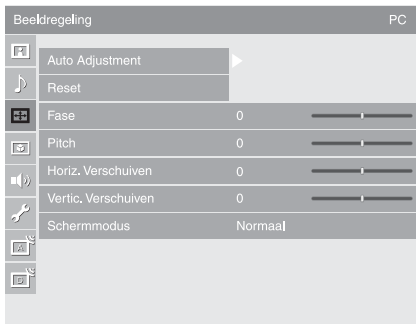

Wanneer u de invoer vanaf de computer selecteert, kunt u onderstaande opties selecteren in het "Beeldregeling"-menu. Om opties te selecteren in "Instellingen", raadpleegt u "Navigeren in de menu's" (pagina 27).

Auto Adjustment

Hiermee past u automatisch de schermpositie, fase en pitch van het beeld aan als de televisie een ingangssignaal ontvangt vanaf de aangesloten computer.



"Auto Adjustment" werkt misschien niet goed met bepaalde ingangssignalen. In die gevallen moet u de "Fase", "Pitch", "Horiz. Verschuiven" en "Vertic. Verschuiven" handmatig instellen.

Reset

Hiermee worden de computerinstellingen teruggesteld op de fabrieksinstellingen.

Fase

Hiermee kunt u de fase instellen voor als het beeld flikkert.

Pitch

Hiermee kunt u de pitch instellen voor als er ongewenste verticale strepen in het beeld voorkomen.

Horiz. Verschuiven

Hiermee past u de horizontale positie van het beeld aan.

Vertic. Verschuiven

Hiermee past u de verticale positie van het beeld aan.

Schermmodus

Hiermee selecteert u een beeldformaat voor de weergave van de ingangssignalen vanaf uw computer.

"Normaal": Voor weergave van het beeld in het originele formaat.

"Volb. 1": Vergroot het beeld tot aan de verticale schermhoogte met behoud van de oorspronkelijke horizontaal/verticaal-beeldverhouding.

"Volb. 2": Hiermee wordt het beeld over het gehele beeldscherm vergroot.

Het menu Video-instellingen

Video-instellingen		Digitale TV
Film Mode	Auto 1	
Spel-/Tekstmodus	Aan	
Video/Foto	Video-A	
x.v.Colour	Auto	
Fotokleurenbereik	sRGB	
Kleurenmatrix	ITU601	
Dynamisch bereik RGB	Auto	
Kleurensysteem	Auto	

U kunt de onderstaande opties selecteren in het "Video-instellingen"-menu. Om opties te selecteren in "Instellingen", raadpleegt u "Navigeren in de menu's" (pagina 27).

Film Mode

Hiermee worden verbeterde beeldbewegingen verkregen bij het weergeven van beelden opgenomen als film vanaf een dvd-recorder of videorecorder die minder wazig en korrelig zijn.

"Auto 1": Voor een stabiel beeld met minimale ruis. Stel in op "Auto 2" als het beeld gedeeltelijk slechter is.

"Auto 2": Gebruik deze instelling voor standaardgebruik.

"Uit": Hiermee schakelt u de "Film Mode"-functie uit.



Zelfs als "Auto 1" of "Auto 2" is geselecteerd, zal "Film Mode" automatisch worden uitgeschakeld en zal een bewegend beeld niet scherp worden weergegeven als het beeld onregelmatige signalen of te veel ruis bevat.

Spel-/Tekstmodus

Hiermee wordt een optimale weergave bereikt van beelden met dunne lijnen en kleine tekens die worden ingevoerd vanaf een videoconsole of computer. Stel in op "Aan" voor een scherpe weergave van dunne lijnen of kleine tekens.

Video/Foto

Hiermee krijgt u een geschikte beeldkwaliteit door de optie te selecteren aan de hand van de ingangsbron (bewegende of stilstaande beelden).

"Video-A": Hiermee stelt u de geschikte beeldkwaliteit in afhankelijk van de ingangsbron, bewegende of stilstaande beelden, wanneer een Sony-apparaat compatibel met HDMI-uitvoer dat de "Video-A"-functie ondersteunt rechtstreeks is aangesloten.

"Video": Hiermee krijgt u een geschikte beeldkwaliteit voor bewegende beelden.

"Foto": Hiermee krijgt u een geschikte beeldkwaliteit voor stilstaande beelden.



De instelling staat onveranderlijk ingesteld op "Video" als de "Video-A"-functie niet wordt ondersteund, zelfs als "Video-A" is geselecteerd.

x.v.Colour

Hiermee worden bewegende beelden waarheidsgetrouwer aan de oorspronkelijke bron weergegeven door het kleurenbereik van de bron na te bootsen.



De instelling staat onveranderlijk ingesteld op "Normaal" als hetingangssignaal HDMI (RGB) is, zelfs als "x.v.Colour" is geselecteerd.

Fotokleurenbereik

Hiermee selecteert u de optie (sRGB, sYCC of Adobe RGB) die overeenkomt met het uitgevoerde kleurenbereik binnen het uitgangssignaal van het apparaat dat aangesloten is op de HDMI- of component-ingangsaansluitingen.



- Selecteer "sYCC" als u een apparaat gebruikt dat "x.v.Colour" ondersteunt.
- De instelling staat onveranderlijk ingesteld op "sRGB" als hetingangssignaal HDMI (RGB) is, zelfs als "sYCC" is geselecteerd.

Kleurenmatrix

Doorgaans gebruikt in de fabrieksinstelling (AV1/2/7 (composiet- en S-video-ingangssignaal) is ingesteld op "ITU601", en AV3/4/5/6/8 (component-ingangssignaal) is ingesteld op "Auto"). Als de kleurtoon van het beeld vanaf de ingangsbron niet overeenkomt met de kleurstandaard en er onnatuurlijk uitziet, selecteert u "ITU601" of "ITU709", waardoor de kleurtoon wordt genormaliseerd.

Dynamisch bereik RGB

Hiermee wordt een natuurlijke kleur geproduceerd door de luminantie toonreproductie te veranderen van HDMI-kleureningangssignalen (RGB). Stel in op "Auto" voor normaal gebruik. Verander de instellingen alleen als de luminantie toon van de weergave onnatuurlijk is.

Kleurensysteem

Hiermee selecteert u het kleursysteem ("Auto", "PAL", "SECAM", "NTSC3.58" of "NTSC4.43") dat overeenkomt met hetingangssignaal van de ingangsbron.

Het menu Audio-instellingen

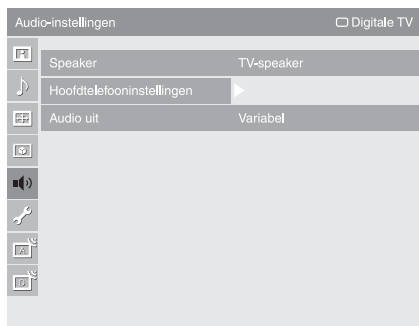

U kunt de onderstaande opties selecteren in het "Audio-instellingen"-menu. Om opties te selecteren in "Instellingen", raadpleegt u "Navigeren in de menu's" (pagina 27).

Speaker

Hiermee schakelt u de interne luidsprekers van de televisie in/uit.

"TV-speaker": De luidsprekers van de televisie worden ingeschakeld om naar het geluid van de televisie te kunnen luisteren via de luidsprekers van de televisie.

"Audiosysteem": De luidsprekers van de televisie worden uitgeschakeld zodat u de geluidswaergave alleen kunt beluisteren via externe audio-apparatuur die is aangesloten op de audio-uitgangen.

Wanneer apparatuur compatibel met HDMI-regeling is aangesloten, kunt u de apparatuur inschakelen waarvan de bediening is gekoppeld aan die van de televisie. Deze instelling moet worden gemaakt nadat het apparaat is aangesloten.

Hoofdtelefooninstellingen

Speaker Link

Hiermee schakelt u de ingebouwde televisie-luidsprekers in of uit bij aansluiting van de hoofdtelefoon.

"Aan": Het geluid wordt alleen uitgevoerd door de hoofdtelefoon.

"Uit": Het geluid wordt uitgevoerd door zowel de televisie als de hoofdtelefoon.

Volume

Hiermee stelt u het volumenniveau van de hoofdtelefoon in wanneer " Speaker Link" is ingesteld op "Uit".

2-talig

Hiermee selecteert u het geluid van de hoofdtelefoon bij een stereo- of tweetalige uitzending.

Audio uit

"Variabel": De audio-uitvoer van uw audiosysteem kan worden geregeld met de afstandsbediening van de televisie.

"Vast": De audio-uitvoer van de televisie ligt vast. Gebruik de volumeregeling van uw audioreceiver om het volumenniveau (en andere audio-instellingen) te regelen via uw audiosysteem.

Het menu Instellingen

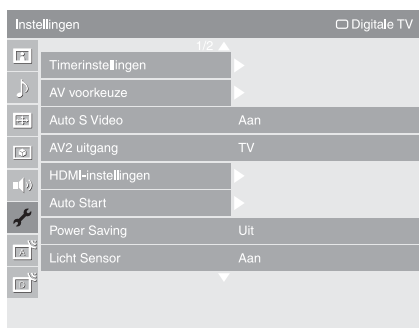

U kunt de onderstaande opties selecteren in het "Instellingen"-menu. Om opties te selecteren in "Instellingen", raadpleegt u "Navigeren in de menu's" (pagina 27).

Timerinstellingen

Hiermee stelt u een tijdsduur in waarna de televisie in-/uitgeschakeld wordt.

Sleep Timer

Hiermee stelt u een tijdsduur in waarna de televisie automatisch stand-by wordt gezet.

Wanneer "Sleep Timer" is geactiveerd, brandt het ☺ (Timer-) lampje op het voorpaneel van de televisie oranje.



- Als u de televisie uitschakelt en weer inschakelt, wordt "Sleep Timer" weer ingesteld op "Uit".
- Eén minuut voordat de televisie overschakelt naar de stand-by-stand wordt een melding weergegeven op het scherm.

Timer Aan

Hiermee stelt u de timer in voor het inschakelen van de televisie vanuit stand-by.

"Dag": Hiermee selecteert u de dag waarop de "Timer Aan" moet worden geactiveerd.

"Tijd": Hiermee stelt u het tijdstip in waarop de televisie ingeschakeld moet worden.

"Duur": Hiermee stelt u een tijdsduur in waarna de televisie automatisch stand-by moet worden gezet.

"Volume-instellingen": Hiermee stelt u het geluidsniveau in voor als de televisie door de timer wordt ingeschakeld.

Klokinstelling

Hiermee kunt u de tijd handmatig instellen. Als de televisie digitale kanalen ontvangt, kan de klok niet handmatig worden ingesteld, aangezien deze is ingesteld op de tijdcode van het uitgezonden signaal.

AV voorkeuze

Hiermee stelt u een naam in voor een apparaat dat is aangesloten op de aansluitingen aan de zij- of achterkant. Deze naam wordt kort op het scherm weergegeven wanneer het apparaat wordt geselecteerd. U kunt ingangssignalen van aangesloten apparatuur overslaan waarvan u niet wilt dat deze op het scherm afgebeeld worden.

- 1 Druk op / om de gewenste ingangsbron te selecteren en druk vervolgens op .
- 2 Druk op / om de gewenste optie te selecteren en druk vervolgens op .

Identificatielabels apparatuur: Hiermee maakt u gebruik van een van de vooraf ingestelde labels om een naam toe te wijzen aan aangesloten apparatuur.

"Wijzig": Hiermee maakt u uw eigen naam. Voer de stappen 2 tot en met 4 uit onder "Programmanaam" (pagina 41).

"Overslaan": Hiermee slaat u een overbodige ingangsbron over.

Auto S Video

Hiermee selecteert u het ingangssignaal van de S-video-aansluitingen S-Video 7 als beide S-Video 1/2 aansluitingen beide aangesloten zijn.

AV2 uitgang

Hiermee stelt u in dat een signaal wordt uitgevoerd via de aansluiting met de aanduiding AV2 op de achterzijde van de televisie. Als u een videorecorder of andere opnameapparatuur aansluit op de aansluiting AV2, kunt u opnemen van de apparatuur die is aangesloten op andere aansluitingen van de televisie.

"TV": Hiermee voert u het uitgezonden signaal van de antenne uit.

"AV1": Hiermee voert u signalen uit van apparatuur die is aangesloten op de AV1-aansluiting.

"AV7": Hiermee voert u signalen uit van apparatuur die is aangesloten op de S-Video 1/2-aansluiting.

"Auto": Hiermee voert u de signalen uit van wat er op het scherm wordt weergegeven (behalve signalen van de aansluitingen AV3, AV4, HDMI IN 5, HDMI IN 6, HDMI IN 8 en PC IN).

HDMI-instellingen

Dit wordt gebruikt voor het instellen van de apparaten compatibel met HDMI-regeling die zijn aangesloten op de HDMI-aansluitingen. Merk op dat de instelling van de koppeling ook moet worden gemaakt op het aangesloten apparaat compatibel met HDMI-regeling.

HDMI-besturing

Hiermee stelt u in of de bediening van de apparatuur compatibel met HDMI-regeling en die van de televisie moeten worden gekoppeld. Indien ingesteld op "Aan", kunnen de volgende menuonderdelen worden geselecteerd.

Auto apparatuur uit

Wanneer dit is ingesteld op "Aan", wordt de apparatuur compatibel met HDMI-regeling tegelijk uitgeschakeld met de televisie.

Auto tv aan

Wanneer dit is ingesteld op "Aan", wordt de televisie tegelijk ingeschakeld met de apparatuur compatibel met HDMI-regeling.

HDMI-apparatuurlijst

Hiermee wordt de apparatuur compatibel met HDMI-regeling afgebeeld.



U kunt "HDMI-besturing" niet gebruiken wanneer de bediening van de televisie is gekoppeld aan de bediening van een audiosysteem dat compatibel is met HDMI-regeling.

Auto Start



Hiermee start u de begininstellingen waarbij de taal en het land/gebied worden geselecteerd, en op alle beschikbare analoge en digitale kanalen wordt afgestemd. Normaal gesproken hoeft u deze handeling niet uit te voeren, omdat de taal en het land/gebied al zijn geselecteerd en de kanalen al zijn geprogrammeerd tijdens het installeren van de televisie (pagina 6).

Via deze optie kunt u dit proces echter herhalen (bijvoorbeeld om de televisie opnieuw te programmeren nadat u bent verhuisd of om nieuwe kanalen te zoeken).

Power Saving

Hiermee schakelt u "Power Saving" in waarmee u het stroomverbruik van de televisie verlaagt.

Wanneer "Beeld uit" is geselecteerd, wordt het beeld uitgeschakeld en brandt het Beeld Uit- lampje op het voorpaneel van de televisie groen. De geluidsweggever blijft ongewijzigd.

Licht Sensor	<p>"Aan": Hiermee stelt u de beeldweergave automatisch optimaal in aan de hand van het omgevingslicht in de kamer.</p> <p>"Uit": Hiermee schakelt u de "Licht Sensor"-functie uit.</p> <p> Zorg ervoor dat niets de lichtsensor bedekt omdat deze hierdoor niet meer kan werken. Zie pagina 14 voor meer informatie over de sensor.</p>
PC-power management	Hiermee wordt de televisie op stand-by geschakeld als geen signaal wordt ontvangen gedurende 30 seconden door de PC-ingangsaansluiting.
Taal	Hiermee selecteert u de taal waarin de menu's worden weergegeven.
Productinformatie	Hiermee beeldt u de productinformatie van uw televisie af.
Toestel resetten	<p>Hiermee stelt u alle instellingen terug op de fabrieksinstellingen waarna het "Auto Start"-scherm wordt afgebeeld.</p> <p></p> <ul style="list-style-type: none">• Schakel de televisie niet uit gedurende deze tijdsduur (die ongeveer 30 seconden duurt) en druk niet op enige toets.• Alle instellingen, waaronder de Digitale favorietenlijst, het land/gebied, de taal, automatisch afgestemde kanalen, enz., zullen worden teruggesteld.

Het menu Analoge instellingen

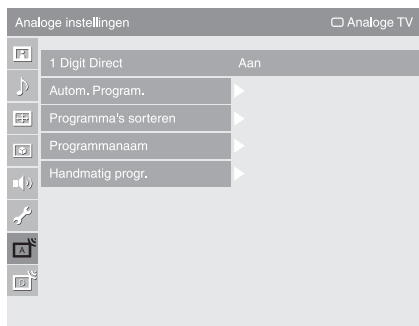

U kunt de onderstaande opties selecteren in het "Analoge instellingen"-menu. Om opties te selecteren in "Instellingen", raadpleegt u "Navigeren in de menu's" (pagina 27).

1 Digit Direct

Als "1 Digit Direct" is ingesteld op "Aan", kunt u een analogoog kanaal selecteren met een van de geprogrammeerde cijfertoetsen (0 – 9) op de afstandsbediening.



Als "1 Digit Direct" is ingesteld op "Aan", is het niet mogelijk om het kanaalnummer 10 of hoger te kiezen met behulp van twee cijfertoetsen op de afstandsbediening.

Autom. Program.

Hiermee wordt afgestemd op alle beschikbare analoge kanalen.

Deze optie stelt u in staat de televisie opnieuw af te stemmen na een verhuizing of om te zoeken naar nieuwe kanalen die zijn gestart door omroepen.

Programma's sorteren

Hiermee wijzigt u de volgorde waarin de analoge kanalen op de televisie zijn opgeslagen.

- 1 Druk op / om een kanaal te selecteren dat u naar een nieuwe positie wilt verplaatsen en druk vervolgens op .
- 2 Druk op / om de nieuwe positie voor uw kanaal te selecteren en druk vervolgens op .

Programmanaam

Hiermee stelt u de gewenste kanaalnaam van maximaal vijf letters of cijfers in. De naam wordt kort op het scherm weergegeven wanneer het kanaal wordt geselecteerd. (Namen van kanalen worden gewoonlijk automatisch overgenomen van teletekst (indien beschikbaar).)

- 1 Druk op / om een kanaal te selecteren dat u een naam wilt geven en druk vervolgens op .
- 2 Druk op / om de gewenste letter of cijfer te selecteren ("_" voor een spatie) en druk vervolgens op .

Als u het verkeerde teken invoert

Druk op / om het verkeerde teken te selecteren. Druk vervolgens op / om het juiste teken te selecteren.

Alle tekens wissen

Selecteer "Reset" en druk vervolgens op .

- 3 Herhaal de procedure in stap 2 totdat de naam klaar is.
- 4 Selecteer "OK" en druk vervolgens op .

Handmatig progr.

Voordat u "Naam"/"AFT"/"Audio Filter"/"Overslaan"/"Decoder"/"LNA" selecteert, moet u op PROG +/- drukken om het programmanummer dat bij het kanaal hoort te selecteren. U kunt een programmanummer dat is ingesteld op "Overslaan" (pagina 43) niet selecteren.

Programma/Systeem/Kanaal

Hiermee stelt u de programmakanalen handmatig in.

- 1 Druk op / om "Programma" te selecteren en druk vervolgens op .
- 2 Druk op / om het programmanummer te selecteren waarop u handmatig wilt afstemmen (bij het afstemmen van een videorecorder moet u kanaal 00 selecteren) en druk daarna op RETURN.
- 3 Druk op / om "Systeem" te selecteren en druk vervolgens op .
- 4 Druk op / om een van de volgende videosystemen te selecteren en druk vervolgens op RETURN.
B/G: Voor West-Europese landen/gebieden
I: Voor het Verenigd Koninkrijk
D/K: Voor Oost-Europese landen/gebieden
L: Voor Frankrijk
- 5 Druk op / om "Kanaal" te selecteren en druk vervolgens op .
- 6 Druk op / om "S" (via de kabel) of "C" (via de ether) te selecteren en druk vervolgens op .
- 7 Stel de kanalen als volgt in:

Als u het kanaalnummer (frequentie) niet weet

Druk op / om het volgende beschikbare kanaal op te zoeken. Zodra een kanaal is gevonden, stopt de televisie met zoeken. Om door te gaan met zoeken drukt u op /.

Als u het kanaalnummer (frequentie) wel weet

Druk op de cijfertoetsen om het kanaalnummer van de gewenste zender of van de videorecorder in te voeren.

- 8 Druk op om naar "Bevestigen" te gaan en druk vervolgens op .
- 9 Druk op om "OK" te selecteren en druk vervolgens op .

Herhaal de bovenstaande stappen als u nog meer kanalen handmatig wilt instellen.

Naam

Hiermee stelt u de gewenste naam van maximaal vijf letters of cijfers in voor het geselecteerde kanaal. Deze naam wordt kort op het scherm weergegeven wanneer het kanaal wordt geselecteerd.

Voor het invoeren van tekens moet u de stappen 2 tot en met 4 onder "Programmanaam" (pagina 41) uitvoeren.

AFT

Hiermee kunt u handmatig fijnafstemmen op het geselecteerde programmanummer, als u van oordeel bent dat een kleine afstemcorrectie de beeldkwaliteit kan verbeteren.

U kunt de fijnafstemming aanpassen over een bereik van -15 tot +15. Als "Aan" is geselecteerd, wordt de fijnafstemming automatisch uitgevoerd.

Audio Filter

Hiermee verbetert u het geluid voor afzonderlijke kanalen in het geval van vervorming bij mono-uitzendingen. Soms kan een niet-standaard zendsignaal het geluid vervormen of ertoe leiden dat het geluid af en toe wegvalt wanneer u een monoprogramma bekijkt.

Als het geluid niet wordt vervormd, wordt aanbevolen de fabrieksinstelling "Uit" voor deze optie te handhaven.







Ontvangst van stereo of tweetalig geluid is niet mogelijk als "Laag" of "Hoog" is geselecteerd.

Overslaan

Hiermee slaat u ongebruikte analoge kanalen over wanneer u op PROG +/- drukt om kanalen te selecteren. (U kunt een overgeslagen kanaal nog steeds selecteren met de cijfertoetsen.)

Decoder

Hiermee wordt het geselecteerde, gecodeerde kanaal weergegeven en opgenomen bij gebruik van een decoder die rechtstreeks is aangesloten op de scart-aansluiting  /  1, of op de scart-aansluiting  /  2 via een videorecorder.



Afhankelijk van het gekozen land/gebied in "Land" (pagina 7) is deze optie eventueel niet beschikbaar.

LNA

Hiermee verbetert u de beeldkwaliteit van individuele kanalen in geval van zeer zwakke zendsignalen (beeld met veel ruis).

Als u geen verbetering van de beeldkwaliteit constateert, zelfs niet nadat u deze optie hebt ingesteld op "Aan", stelt u deze optie in op "Uit" (fabrieksinstelling).

Bevestigen

Hiermee worden de wijzigingen die aangebracht zijn in de instellingen van "Handmatig progr." opgeslagen.

Het menu Digitaal Set-up DV3

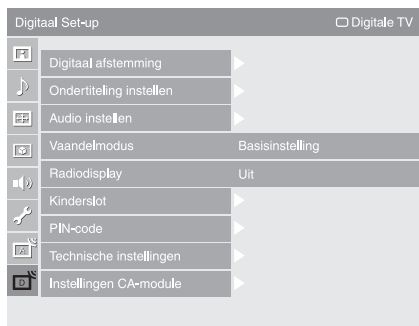

U kunt de onderstaande opties selecteren in het "Digitaal Set-up"-menu. Om opties te selecteren in "Instellingen", raadpleegt u "Navigeren in de menu's" (pagina 27).



Het is mogelijk dat sommige functies niet beschikbaar zijn in bepaalde landen en gebieden.

Digitaal afstemming

Digitale autom. Afstemming

Hiermee stemt u af op de beschikbare digitale kanalen.

Deze optie stelt u in staat de televisie opnieuw af te stemmen na een verhuizing of om te zoeken naar nieuwe kanalen die zijn gestart door omroepen. Voor meer informatie, zie "De televisie automatisch programmeren" op pagina 7.

Programmalijst bewerken

Hiermee kunt u elk ongewenst opgeslagen digitaal kanaal verwijderen en de volgorde waarin de digitale kanalen op de televisie zijn opgeslagen veranderen.

1 Druk op \uparrow/\downarrow om een kanaal te selecteren dat u wilt verwijderen of naar een nieuwe positie wilt verplaatsen.

Voer het bekende 3-cijferige programmanummer van de gewenste uitzending in met behulp van de cijfertoetsen.

2 De digitale kanalen worden als volgt verwijderd of van volgorde veranderd:

Een digitaal kanaal verwijderen

Druk op \oplus . Nadat een bevestigingsmelding is afgebeeld, drukt u op \leftarrow om "Ja" te selecteren, en drukt u daarna op \oplus .

De digitale kanalen van volgorde veranderen

Druk op \Rightarrow en daarna op \uparrow/\downarrow om de nieuwe positie voor het kanaal te selecteren en druk vervolgens op \leftarrow .

3 Druk op RETURN.

Digitale handm. Afstemming

Hiermee kunt u handmatig de digitale kanalen instellen. Deze functie is beschikbaar als "Digitale autom. Afstemming" is ingesteld op "Aards".

1 Druk op een cijfertoets om het kanaalnummer te selecteren dat u handmatig wilt instellen en druk vervolgens op \uparrow/\downarrow om het kanaal in te stellen.

2 Nadat de beschikbare kanalen gevonden zijn, drukt u op \uparrow/\downarrow om het kanaal te selecteren dat u wilt opslaan en drukt u vervolgens op \oplus .

3 Druk op \uparrow/\downarrow om het programmanummer te selecteren waaronder u het nieuwe kanaal wilt opslaan en druk vervolgens op \oplus .















Herhaal de bovenstaande stappen als u nog meer kanalen handmatig wilt instellen.

Ondertiteling instellen	<p>"Ondertiteling instellen": Als "Hardhorend" (Voor slechthorenden) is geselecteerd worden eventueel naast de ondertitels ook enkele visuele hulpmiddelen weergegeven (als zulke informatie via de televisie-kanalen wordt uitgezonden).</p> <p>"Ondertiteling taal": Hiermee selecteert u de taal waarin de ondertitels afgebeeld worden.</p>
Audio instellen	<p>"Audiotype": Hiermee schakelt u om naar uitzendingen voor slechthorenden wanneer "Hardhorend" is geselecteerd.</p> <p>"Audiotaal": Hiermee selecteert u de taal die in een programma gebruikt wordt. Het is mogelijk dat bij enkele digitale kanalen meerdere audio-talen voor een programma uitgezonden worden.</p> <p>"Audiobeschrijving": Hiermee krijgt u een hoorbare beschrijving (commentaarstem) van de zichtbare informatie, mits televisiezenders dergelijke informatie uitzenden.</p> <p>"Mengniveau": Hiermee stelt u uitgangsniveau van het hoofdgeluid van de televisie en de hoorbare beschrijving in.</p> <p>"Dynamisch bereik": Hiermee compenseert u voor verschillen in het geluidsniveau tussen verschillende kanalen. Merk op dat deze functie bij sommige kanalen geen effect heeft.</p> <p>"Optische uitgang": Hiermee selecteert u het audiosignaal dat wordt uitgevoerd via de DIGITAL OUT (OPTICAL)-aansluiting op de achterkant van de televisie. Stel in op "Auto" wanneer een apparaat dat compatibel is met Dolby Digital is aangesloten, en stel in op "PCM" wanneer een niet-compatibel apparaat is aangesloten.</p>
Vaandelmodus	<p>"Basisinstelling": Hiermee beeldt u programma-informatie af met een digitale banner.</p> <p>"Volledig": Hiermee beeldt u programma-informatie af met een digitale banner met gedetailleerde programma-informatie onder die banner.</p>
Radiodisplay	<p>Het achtergrondschermbild wordt afgebeeld voor het luisteren naar een radio-uitzending. U kunt de kleur van het achtergrondschermbild kiezen, of een willekeurige kleur laten afbeelden. Om het achtergrondschermbild tijdelijk te annuleren, drukt u op een willekeurige toets.</p>
Kinderslot	<p>Hiermee stelt u een leeftijdsgrens voor de programma's in. Elk programma, met een hogere classificatie dan de ingestelde leeftijdsgrens, kan alleen bekeken worden nadat een pinnummer op juiste wijze is ingevoerd.</p> <ol style="list-style-type: none"> Voer met behulp van de cijfertoetsen uw huidige pinnummer in. Als u nog niet eerder een pinnummer ingesteld hebt, wordt een venster afgebeeld waarin u een pinnummer kunt invoeren. Volg de aanwijzingen bij "PIN-code" hieronder. Druk op / om de leeftijdsgrens te selecteren of "Geen" (voor onbeperkt kijken) en druk vervolgens op . Druk op RETURN.
PIN-code	<p>Uw PIN voor het eerst instellen</p> <ol style="list-style-type: none"> Voer met behulp van de cijfertoetsen het nieuwe pinnummer in. Druk op RETURN. <p>Uw PIN veranderen</p> <ol style="list-style-type: none"> Voer met behulp van de cijfertoetsen uw huidige pinnummer in. Voer met behulp van de cijfertoetsen het nieuwe pinnummer in. Druk op RETURN. <p> Het pinnummer 9999 wordt altijd geaccepteerd.</p>

-
- Technische instellingen**
- "**Auto service update**": Hiermee maakt u het mogelijk dat nieuwe digitale diensten, zodra ze beschikbaar zijn, door de televisie ontdekt en opslagen worden.
 - "**Software download**": Hiermee stelt u de televisie in staat automatisch, gratis software-updates te ontvangen via uw bestaande antenne/kabel (indien uitgebracht). Wij adviseren u deze optie altijd op "Aan" te laten staan. Als u de bijwerking van uw software niet op prijs stelt, moet u deze optie instellen op "Uit".
 - "**Systeeminformatie**": Hiermee wordt de huidige softwareversie en de signaalsterkte afgebeeld.
 - "**Tijd Zone**": Hiermee kunt u de tijdzone waarin u zich bevindt handmatig selecteren, voor het geval deze niet dezelfde is als de standaardtijdzone van uw land/gebied.
 - "**Auto zomertijd**": Hiermee stelt u in of automatisch omgeschakeld wordt tussen zomertijd en wintertijd.
 - "Uit": De tijd wordt aangegeven volgens het tijdsverschil ingesteld met "Tijd Zone".
 - "Aan": Hiermee schakelt u automatisch tussen zomertijd en wintertijd volgens de kalender.

Instellingen CA-module Hiermee kunt u gebruikmaken van een betaal-tv-dienst als u eenmaal in het bezit bent van een Conditional Access Module (CAM) en een smartcard. Zie pagina 20 voor de plaats van de  (PCMCIA) aansluiting.

Technische gegevens

Modelnaam	KDL-40W3000	KDL-46W3000	KDL-52W3000
Systeem			
Beeldschermtype	LCD-scherm (Liquid Crystal Display)		
Televisiesysteem	Analoog: Afhankelijk van de geselecteerde instelling voor land/regio: B/G/H, D/K, L, I Digitaal: DVB-T/DVB-C		
Kleur-/videosysteem	Analoog: PAL, SECAM, NTSC 3.58, 4.43 (alleen Video In) Digitaal: MPEG-2 MP@ML/HL, MPEG-4 HP@L3/L4		
Kanaalbereik	Analoog: VHF: E2-E12/UHF: E21-E69/CATV: S1-S20/HYPER: S21-S41 D/K: R1-R12, R21-R69/L: F2-F10, B-Q, F21-F69/I: UHF B21-B69 Digitaal: VHF/UHF		
Geluidsuitvoer	11 W + 11 W		
Ingangs- en uitgangsaansluitingen			
Antenne/kabel	75 ohm externe aansluiting voor VHF/UHF		
 1	21-pins SCART-aansluiting (CENELEC-norm) inclusief audio-/video-ingang, RGB-ingang en audio-/video-uitgang van de televisie.		
 2 (SmartLink)	21-pins SCART-aansluiting (CENELEC-norm) inclusief audio-/video-ingang, RGB-ingang, omschakelbare audio-/video-uitgang en SmartLink-interface.		
 3/  4	Ondersteunde normen: 1080p, 1080i, 720p, 576p, 576i, 480p, 480i Y: 1 Vp-p, 75 ohm, 0,3 V negatieve synchronisatie/Pb/Cb: 0,7 Vp-p, 75 ohm/ Pr/Cr: 0,7 Vp-p, 75 ohm		
 3/  4	Audio-ingang (tulpstekker): 500 mVrms, Impedantie: 47 kohm		
HDMI IN 5, 6, 8	Video: 1080/24p, 1080p, 1080i, 720p, 576p, 576i, 480p, 480i Audio: Tweekanaals lineaire PCM 32, 44,1 en 48 kHz, 16, 20 en 24 bits Analoge audio-ingang (tulpstekker): 500 mVrms, Impedantie: 47 kohm (alleen HDMI IN 5) PC-ingangssignaal (zie pagina 48)		
 7	S-video-ingang (4-pins mini-DIN-aansluiting)		
 7	Video-ingang (tulpstekker)		
 7	Audio-ingang (tulpstekker)		
 -	DIGITAL OUT (OPTICAL) (digitale, optische aansluiting)/Audio-uitgang (tulpstekker)		
PC IN 	PC-ingangssignaal (D-sub, 15-pins) (zie pagina 48) G: 0,7 Vp-p, 75 ohm, geen "sync-on-green"/B: 0,7 Vp-p, 75 ohm/ R: 0,7 Vp-p, 75 ohm/HD: 1-5 Vp-p/VD: 1-5 Vp-p -  PC-audioingang (ministekker)		
	Hoofdtelefoonaansluiting		
	CAM (Conditional Access Module)-sleuf		

Modelnaam		KDL-40W3000	KDL-46W3000	KDL-52W3000
Voeding en overig				
Voedingsvereisten		220-240 V wisselstroom, 50 Hz		
Schermafmetingen		40 inches (Ca. 101,6 cm, diagonaal gemeten)	46 inches (Ca. 116,8 cm, diagonaal gemeten)	52 inches (Ca. 132,2 cm, diagonaal gemeten)
Schermresolutie		1.920 beeldpunten (horizontaal) × 1.080 beeldlijnen (verticaal)		
Energieverbruik		220 W	270 W	305 W
Energieverbruik bij stand-by*		0,3 W		
Afmetingen (b × h × d)	(met standaard)	Ca. 992 × 688 × 265 mm	Ca. 1.135 × 779 × 306 mm	Ca. 1.278 × 874 × 384 mm
	(zonder standaard)	Ca. 992 × 643 × 122 mm	Ca. 1.135 × 734 × 122 mm	Ca. 1.278 × 832 × 123 mm
Gewicht	(met standaard)	Ca. 25,5 kg	Ca. 32,5 kg	Ca. 43,5 kg
	(zonder standaard)	Ca. 22,0 kg	Ca. 28,5 kg	Ca. 36,0 kg
Meegeleverde accessoires		Zie "1: De accessoires controleren" op pagina 4.		
Optionele accessoires		Wandmontagesteun SU-WL500		
		Tv-standaard SU-FL62		
		Tv-standaard SU-FL300M		

* Het gespecificeerde stand-by vermogen wordt bereikt als de televisie de benodigde interne processen heeft voltooid.

Ontwerp en technische gegevens kunnen zonder voorafgaande kennisgeving worden gewijzigd.

Referentieoverzicht van het pc-ingangssignaal

Signalen	Horizontaal (pixels)	Verticaal (lijnen)	Horizontale frequentie (kHz)	Verticale frequentie (Hz)	Standaard
VGA	640	480	31,5	60	VGA
	640	480	37,5	75	VESA
	720	400	31,5	70	VGA-T
SVGA	800	600	37,9	60	VESA-richtlijnen
	800	600	46,9	75	VESA
XGA	1024	768	48,4	60	VESA-richtlijnen
	1024	768	56,5	70	VESA
	1024	768	60,0	75	VESA
WXGA	1280	768	47,4	60	VESA
	1280	768	47,8	60	VESA
	1280	768	60,3	75	
	1360	768	47,7	60	VESA
SXGA	1280	1024	64,0	60	VESA
	1280	1024	80,0	75	VESA
HDTV	1920	1080	67,5	60	

- De pc-ingangsaansluiting van deze televisie ondersteunt Sync on Green en Composite Sync niet.
- De pc-ingangsaansluiting van deze televisie ondersteunt geïnterlineerde signalen niet.
- Voor de hoogste beeldkwaliteit adviseren wij u de signalen (vetgedrukt) te gebruiken in het bovenstaande overzicht met een verticale frequentie van 60 Hz vanaf een computer. In geval van plug-en-play worden automatisch signalen gekozen met een verticale frequentie van 60 Hz.

Problemen oplossen

Controleer of het  (stand-by-) lampje rood knippert.

Als het lampje knippert

De functie voor zelfdiagnose is geactiveerd.

- 1 Tel hoeveel keren het  (stand-by-) lampje knippert tussen de pauzes van twee seconden.

Bijvoorbeeld, het lampje knippert driemaal, gevolgd door een pauze van twee seconden, waarna het lampje weer driemaal knippert, enz.



- 2 Druk op  op de bovenkant van de televisie om deze uit te schakelen, trek de stekker van het netsnoer uit het stopcontact, en informeer uw handelaar of Sony-servicecentrum over hoe het lampje knippert (aantal keren knipperen).

Als het lampje niet knippert



- 1 Controleer de items in de onderstaande tabellen.
- 2 Als het probleem hiermee niet is opgelost, moet u de televisie laten nakijken door een bevoegde onderhoudstechnicus.

Beeld

Geen beeld (scherm is donker) en geen geluid

- Controleer de antenne- of kabelaansluiting.
- Steek de stekker van het netsnoer in het stopcontact en druk op  op de bovenkant van de televisie.
- Als het  (stand-by-) lampje rood knippert, drukt u op TV .

Geen beeld of geen menu-informatie van apparatuur die op de SCART-aansluiting is aangesloten

- Druk op /  om de lijst met aangesloten apparatuur af te beelden, en selecteer daarna de gewenste ingangsbron.
- Controleer de aansluiting tussen de optionele apparatuur en de televisie.

Dubbele beelden of echobeelden

- Controleer de antenne- of kabelaansluiting.
- Controleer de positie en richting van de antenne.

Er verschijnt alleen sneeuw en ruis op het scherm

- Controleer of de antenne kapot of verbogen is.
- Controleer of de antenne is versleten (de gebruiksduur in normale gebruiksomstandigheden is drie tot vijf jaar en één tot twee jaar aan de kust).

Vervormd beeld (gestippelde lijnen of strepen)

- Houd de televisie uit de buurt van bronnen van elektrische storing, zoals auto's, motorfietsen, haardrogers of optische apparatuur.
- Laat ruimte vrij tussen de televisie en de optionele apparatuur als u optionele apparatuur installeert.
- Controleer dat de antenne of kabel is aangesloten met behulp van de meegeleverde coaxkabel.
- Houd de antennekabel of kabeltelevisiekabel uit de buurt van andere aansluitkabels.

Ruis in beeld of geluid tijdens het kijken naar een televisiekanaal

- Stel "AFT" (Automatic Fine Tuning) in voor een betere beeldontvangst (pagina 42).

Er zijn zwarte en/of heldere puntjes zichtbaar op het scherm

- Het beeld van een scherm bestaat uit pixels. Zwarte en/of heldere puntjes (pixels) op het scherm zijn normaal en duiden niet op een storing.

Geen kleur bij programma's



- Selecteer "Reset" (pagina 28).

Geen kleur of onregelmatige kleuren bij het kijken naar een signaal via de 3- of 4-aansluitingen

- Controleer de aansluiting van de  3- of 4-aansluitingen en controleer of iedere stekker stevig in de aansluiting is gestoken.

Geluid

Geen geluid, maar goed beeld

- Druk op  +/- of  (Dempen).
- Controleer of "Speaker" is ingesteld op "TV-speaker" (pagina 37).
- Bij gebruik van de HDMI-ingang met een Super Audio CD of DVD-Audio, is het mogelijk dat DIGITAL OUT (Optical) geen geluid uitvoert.

Kanalen

Het gewenste kanaal kan niet geselecteerd worden

- Schakel om tussen de digitaalmodus en analogemodus om het gewenste digitale/analoge kanaal selecteren.

Sommige kanalen zijn leeg

- Het kanaal is alleen bestemd voor gecodeerd/abonnement. Neem een abonnement op een betaal-tv-dienst.
- Het kanaal is alleen bestemd voor data (geen beeld of geluid).
- Neem contact op met de omroep voor meer informatie over de uitzendingen.

Digitale kanalen worden niet weergegeven

- Neem contact op met een plaatselijke installateur om uit te zoeken of in uw woonplaats digitale uitzendingen beschikbaar zijn.
- Vervang de antenne door een exemplaar met een grotere versterking.

Algemeen

De televisie wordt automatisch uitgeschakeld (de televisie wordt stand-by gezet)

- Controleer of de "Sleep Timer" is geactiveerd, of kijk de instelling "Duur" van "Timer Aan" (pagina 38) na.
- Als gedurende tien minuten geen signaal wordt ontvangen en geen handeling wordt uitgevoerd in de televisiemodus, wordt de televisie automatisch op stand-by gezet.

De televisie wordt automatisch ingeschakeld

- Controleer of de "Timer Aan" is geactiveerd (pagina 38).

Sommige ingangsbronnen kunnen niet worden geselecteerd

- Selecteer "AV voorkeuze" en annuleer "Overslaan" van de ingangsbron (pagina 38).

De afstandsbediening werkt niet

- Vervang de batterijen.

Een kanaal kan niet worden toegevoegd aan de favorietenlijst

- Maximaal 999 kanalen kunnen worden opgeslagen in de favorietenlijst.

De melding "Opslaan Weergavemodus: Aan" wordt op het scherm afgebeeld

- Selecteer "Toestel resetten" in het "Instellingen"-menu (pagina 40).

Niet alle kanalen zijn geprogrammeerd voor kabel

- Raadpleeg de ondersteuningswebsite voor informatie over kabelmaatschappijen.
<http://support.sony-europe.com/TV/DVBC/>

KDL-52W3000
KDL-46W3000
KDL-40W3000

<http://www.sony.net/>

Printed in Spain

3-219-140-21(2)