

Trinitron Color TV

Mode d'emploi _____ **FR**

Avant de faire fonctionner cet appareil, lisez attentivement le présent mode d'emploi et conservez-le pour toute référence ultérieure.

Operating Instructions _____ **PR**

Before operating the unit, please read this manual thoroughly and retain it for future reference.

Operating Instructions _____ **AR**

Before operating the unit, please read this manual thoroughly and retain it for future reference.

Operating Instructions _____ **GB**

Before operating the unit, please read this manual thoroughly and retain it for future reference.

KV-EF34

AVERTISSEMENT

- Cet appareil fonctionne avec de très hautes tensions dangereuses.
- Faites uniquement fonctionner ce téléviseur sur une tension comprise entre 110 et 240 V CA.

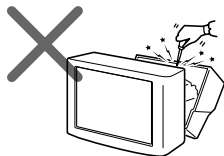

N'ouvrez pas le châssis ni le panneau arrière du téléviseur. Confiez-en l'entretien au personnel qualifié.

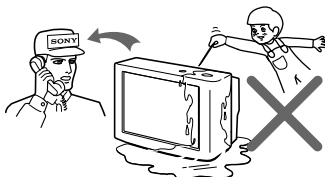

Ne faites pas fonctionner le téléviseur si des liquides ou des solides sont tombés à l'intérieur. Faites-le immédiatement contrôler par le personnel qualifié.

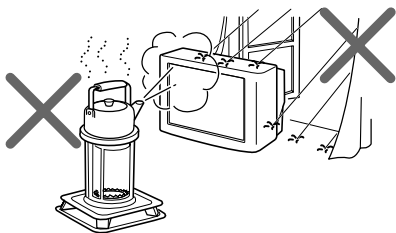

Pour prévenir tout risque d'incendie ou d'électrocution, gardez cet appareil à l'abri de la pluie et de l'humidité.

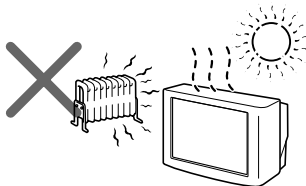

N'installez pas le téléviseur dans un endroit chaud, humide ou excessivement poussiéreux.

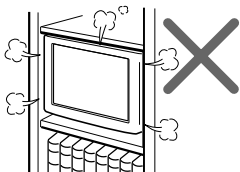

N'installez pas le téléviseur dans un espace confiné comme une bibliothèque ou un meuble encastré. Veillez à ne pas obstruer les ouïes de ventilation du téléviseur.

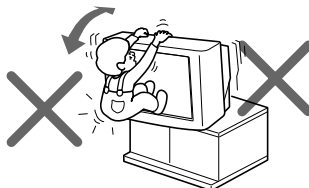

Installez le téléviseur dans une position stable. Ne laissez pas des enfants grimper dessus.

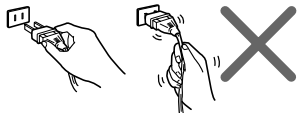

Pour débrancher le téléviseur, saisissez le cordon d'alimentation par la fiche. Ne tirez pas sur le cordon proprement dit.

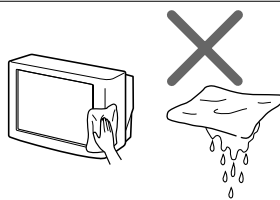

Nettoyez le téléviseur à l'aide d'un chiffon doux et sec.

N'utilisez pas de benzine, de diluant ou tout autre produit chimique pour nettoyer le téléviseur. Veillez à ne pas rayer le tube image.

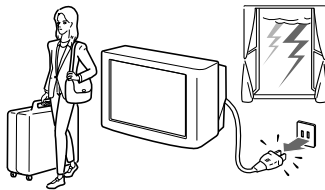

Débranchez le cordon d'alimentation pendant les orages accompagnés de foudre ou lorsque vous prévoyez de ne pas utiliser le téléviseur pendant plusieurs jours.

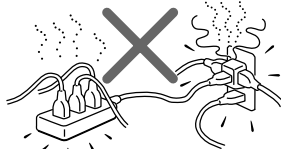

Ne branchez pas trop d'appareils électriques sur la même prise d'alimentation. Veillez à ne pas endommager le cordon d'alimentation.

Table des matières

AVERTISSEMENT





Utilisation de votre nouveau téléviseur

Préparation	4
1re étape : Raccordement de l'antenne	4
2e étape : Installation des piles dans la télécommande	5
3e étape : Présélection automatique des chaînes	5
Raccordement d'appareils en option	6
Fixation du téléviseur	8
Regarder la télévision	9

Opérations avancées

Visualisation de vos chaînes favorites — FAVORITE CHANNEL	14
Regarder deux programmes en même temps — PIP, TWIN	15
Visualisation de plusieurs chaînes en même temps — PROGRAM INDEX	17
Ecouter le son spatial	20
Sélection d'une émission stéréo ou bilingue (KV-EF34M91/EF34M90 uniquement)	21
Visualisation du télétexte (KV-EF34M91 uniquement)	23
Utilisation d'appareils en option	25

Réglage de votre configuration (MENU)

Présentation du menu système	27
Changement du réglage A/V CONTROL 	29
Changement du réglage MULTI PICTURE 	31
Changement du réglage SET UP 	33
Changement du réglage CH. PRESET 	36

Informations complémentaires

Dépannage	39
Fonction d'autodiagnostic	42
Identification des composants et des commandes	43
Spécifications	Couverture des

Votre téléviseur est doté des fonctions suivantes:

- FAVORITE CH pour une sélection simple et rapide des chaînes de télévision (page 14)
- PIP & TWIN pour visualiser deux programmes en même temps (page 15)
- PROGRAM INDEX pour afficher plusieurs chaînes simultanément (page 17)
- Modes de personnalisation de votre téléviseur PICTURE/SOUND/SURROUND

Votre téléviseur est également doté des fonctions d'installation suivantes:

- Langues d'affichage des menus - Anglais/arabe (KV-EF34M91/EF34M80), anglais/chinois (KV-EF34M90) (page 11)
- Verrouillage parental CHILD LOCK pour bloquer l'accès à certaines chaînes (page 34)
- INTELLIGENT VOL pour le réglage automatique du volume (page 33)
- Fonction de syntonisation FINE (page 38)

Préparation

1re étape

Raccordement de l'antenne

Si vous souhaitez raccorder un magnétoscope, reportez-vous au diagramme "Raccordement d'un magnétoscope" ci-dessous.

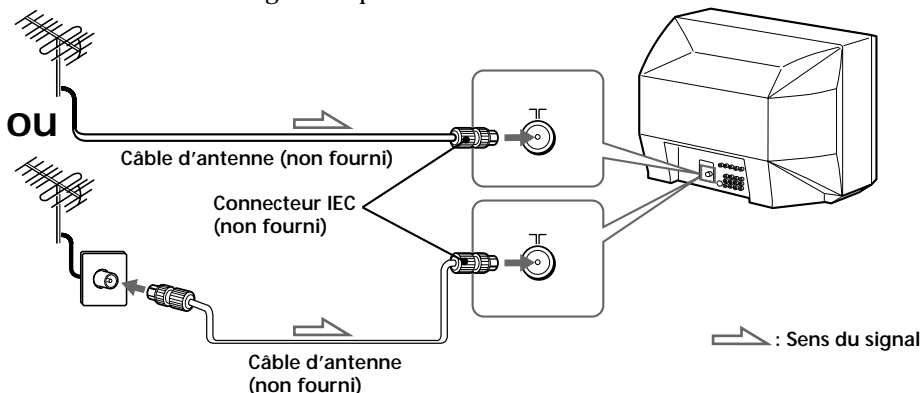

ATTENTION







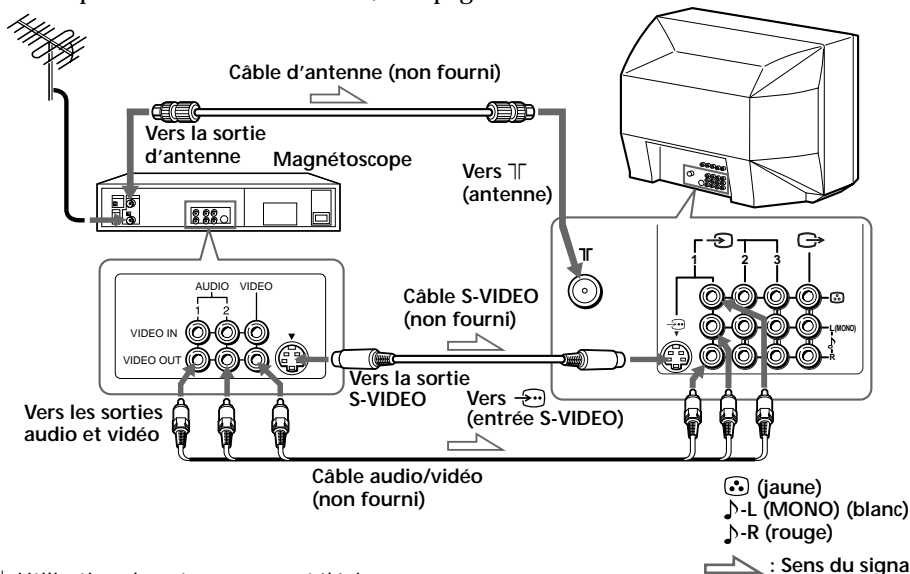

Ne branchez pas le cordon d'alimentation avant que tous les autres raccords aient été réalisés; un courant de fuite minime risque sinon de passer via l'antenne et/ou d'autres bornes vers la masse.

Raccordement d'un magnétoscope

Pour reproduire une cassette vidéo, voir page 10.



Remarques

- Si vous raccordez un magnétophone monaural, branchez la fiche jaune sur  (la prise jaune) et la fiche noire sur -L (MONO) (la prise blanche).
- Si vous raccordez un magnétophone à la borne  (antenne), présélectionnez la sortie de signal du magnétophone sur la position de programmation 0 du téléviseur.
- Ne raccordez pas simultanément un appareil vidéo aux prises  3 (entrée vidéo) à l'avant et aux prises  3 (entrée vidéo) à l'arrière de votre téléviseur; sinon, l'image ne sera pas correctement affichée sur l'écran.
- Si  (entrée S-VIDEO) et  1 (vidéo 1) sont connectés,  (entrée S-VIDEO) est sélectionné automatiquement. Pour visualiser l'entrée vidéo via  1 (entrée vidéo), déconnectez le câble S-VIDEO.

2e étape

Installation des piles dans la télécommande

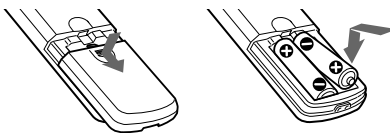
Remarque

- N'utilisez pas des piles usagées ou des piles de types différents en même temps.

3e étape

Présélection automatique des chaînes

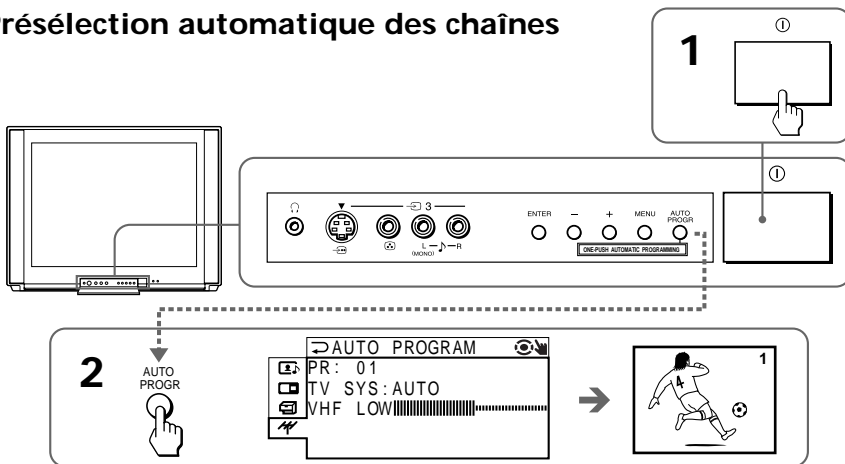
Conceil

- Appuyez deux fois sur MENU pour arrêter la présélection automatique des chaînes.

Vous êtes maintenant prêt. . .

Les chaînes sont automatiquement présélectionnées sur votre téléviseur. Pour présélectionner les chaînes manuellement, reportez-vous à la page 37.

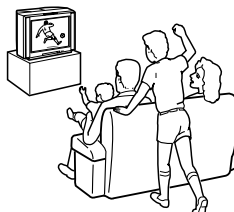

Raccordement d'appareils en option

Vous pouvez raccorder des appareils audio/vidéo en option comme un magnétope, un lecteur multidisque, un caméscope, une console de jeux vidéo ou encore une chaîne stéréo. Pour l'utilisation de l'appareil raccordé, reportez-vous aux pages 10 et 25.

Raccordement d'un caméscope/console de jeux vidéo via les prises \rightarrow (entrée vidéo)

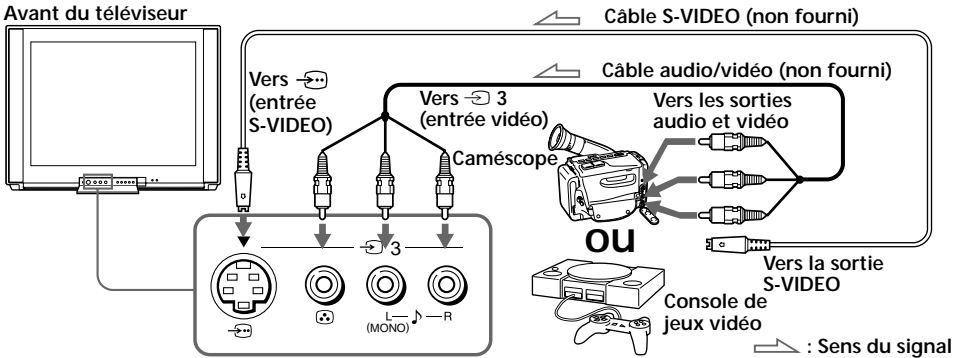

Remarques

- Vous pouvez également raccorder un appareil vidéo aux prises \rightarrow 1, 2 ou 3 (entrée vidéo) à l'arrière de votre téléviseur.
- Ne raccordez pas simultanément un appareil vidéo aux prises \rightarrow 3 (entrée vidéo) à l'avant et aux prises \rightarrow 3 (entrée vidéo) à l'arrière de votre téléviseur; sinon, l'image ne sera pas correctement affichée sur l'écran.
- Si \rightarrow (entrée S-VIDEO) et \rightarrow 3 (entrée vidéo) sont connectés, \rightarrow (entrée S-VIDEO) est sélectionné automatiquement. Pour visualiser l'entrée vidéo via \rightarrow 3 (entrée vidéo), déconnectez le câble S-VIDEO.

Raccordement d'un appareil audio/vidéo via les prises \rightarrow (sortie moniteur)

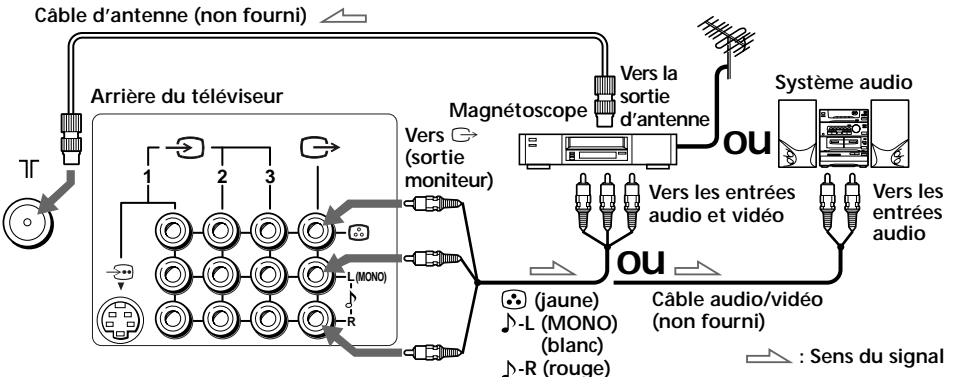

Remarque

- Si vous raccordez un magnétope monaural, branchez la fiche jaune sur \rightarrow (la prise jaune) et la fiche noire sur ♪-L (MONO) (la prise blanche).

Raccordement d'un lecteur DVD

Raccordez les connecteurs 1, 2 ou 3 (entrée vidéo) ♪/⊕ (audio/vidéo) de votre téléviseur à LINE OUT sur votre lecteur DVD.

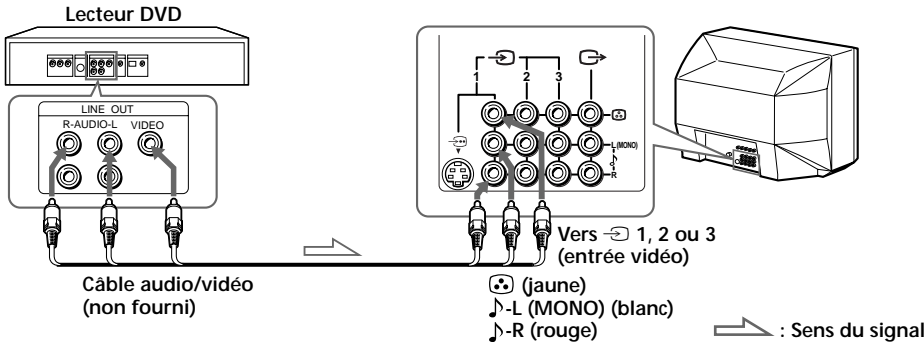

Raccordement d'un lecteur DVD via les connecteurs de sortie vidéo composant

- 1 Raccordez R et L sous Ⓜ (entrée vidéo composant) de votre téléviseur aux connecteurs de sortie LINE OUT, AUDIO R et L de votre lecteur DVD.
- 2 Au moyen d'un câble vidéo composant, raccordez Y, C_B et C_R sous Ⓜ (entrée vidéo composant) de votre téléviseur aux connecteurs de sortie COMPONENT VIDEO OUT Y, C_B et C_R de votre lecteur DVD.

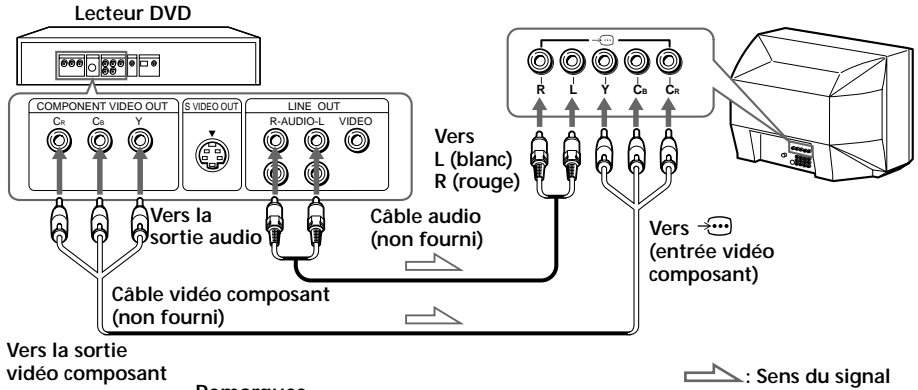

Vers la sortie vidéo composant

Remarques

- Certaines bornes du lecteur DVD peuvent être identifiées différemment:

Raccordez	A (sur le lecteur DVD)
Y (vert)	Y
C _B (bleu)	C _B , B-Y ou P _B
C _R (rouge)	C _R , R-Y ou P _R

- Etant donné que les images de haute qualité d'un disque DVD contiennent beaucoup d'informations, il se peut que des parasites apparaissent dans l'image. Dans ce cas, réglez la netteté ("SHARP") dans le menu PERSONAL ADJUST du menu PICTURE MODE (voir page 30).
- Raccordez directement votre lecteur DVD à votre téléviseur. Le raccordement du lecteur DVD par l'intermédiaire d'un autre appareil vidéo provoquera des parasites indésirables dans l'image.

Fixation du téléviseur

Pour empêcher le téléviseur de tomber, fixez-le selon l'une des méthodes suivantes:

A A l'aide des vis fournies, fixez la sangle de stabilisation sur le support du téléviseur et à l'arrière du téléviseur en la faisant passer par l'orifice prévu à cet effet.

OU

B Faites passer une corde ou une chaîne dans les brides et fixez celles-ci à l'arrière du téléviseur et à un mur ou à un pilier.

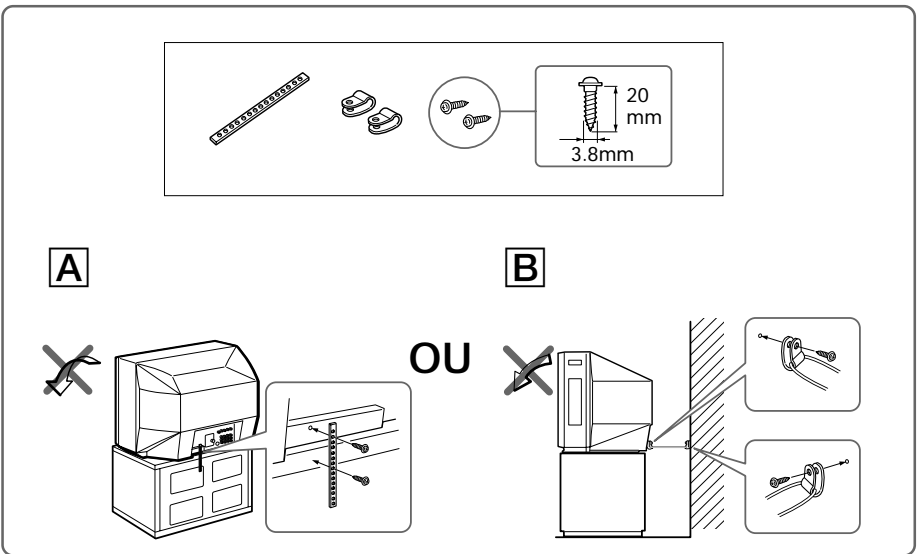

Remarque

- Utilisez uniquement les vis fournies. L'utilisation d'autres vis risque d'endommager le téléviseur.

Regarder la télévision

Cette section présente les fonctions utilisées pendant que vous regardez la télévision. La plupart des opérations peuvent être exécutées au moyen de la télécommande.

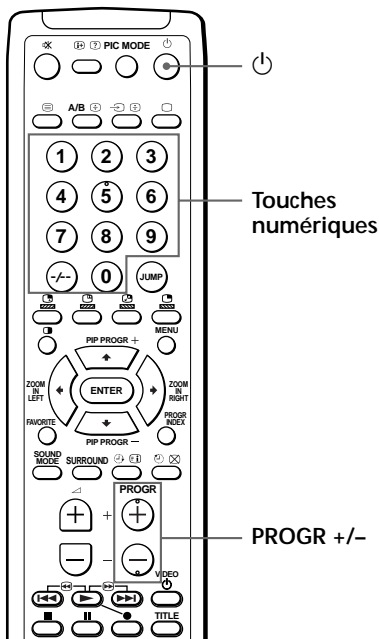
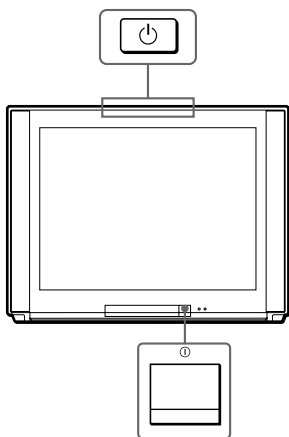

Utilisation de votre nouveau téléviseur

1 Appuyez sur ① pour mettre le téléviseur sous tension.

Alors que le téléviseur se trouve en mode de veille (l'indicateur ① du téléviseur est allumé en rouge), appuyez sur ① de la télécommande ou du téléviseur.

Les indicateurs PROGR +/-, ▲ +/- et ⇨ du téléviseur s'allument.

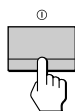

2 Appuyez sur PROGR +/- ou sur les touches numériques pour sélectionner une chaîne de télévision.

Pour les numéros à deux chiffres, appuyez sur -/- et puis introduisez le numéro (par ex., pour le canal 25, appuyez sur -/- et puis sur 2 et 5).

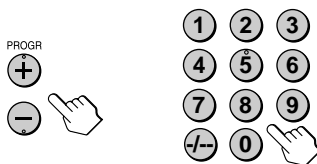

suite page suivante

Regarder la télévision (suite)

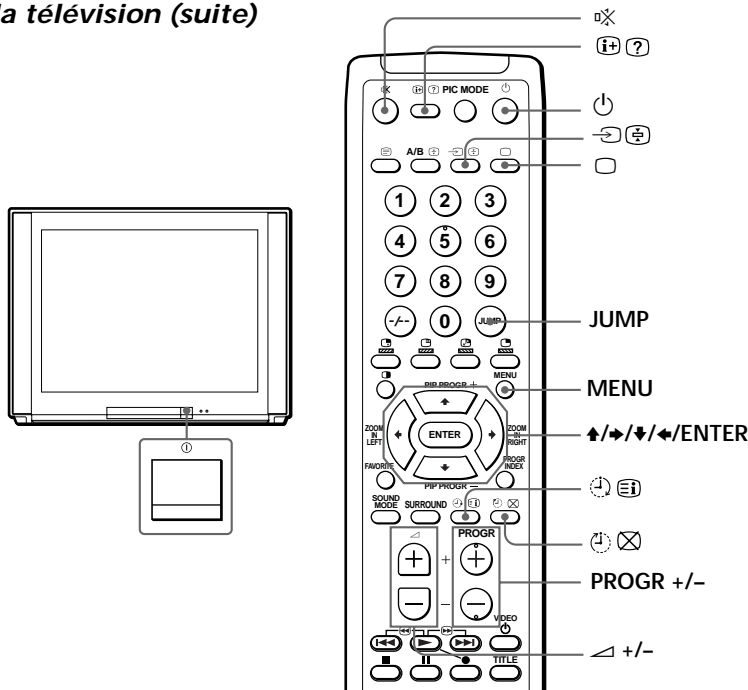

Opérations complémentaires

Pour	Appuyez sur
Mettre le téléviseur temporairement hors tension	⏻. L'indicateur ⏻ du téléviseur s'allume en rouge.
Mettre le téléviseur complètement hors tension	① sur le téléviseur.
Régler le volume	∧ +/-.
Couper temporairement le son	⊗.
Visualiser l'entrée vidéo (magnétoscope, caméra, etc.)	↶ ↷ (ou ↶ ↷ sur le téléviseur) pour sélectionner "VIDEO 1", "VIDEO 2", "VIDEO 3", ou "DVD". Pour revenir à la chaîne précédente, appuyez sur □ (ou ↶ sur le téléviseur).
Revenir à la chaîne précédente	JUMP.
Afficher les informations à l'écran*	i+ ?.

* L'image, le son et la position de programmation ou le mode vidéo sont affichés. Les informations sur l'image et le son disparaissent au bout d'environ 3 secondes.

Changement de la langue d’affichage du menu

Vous pouvez changer la langue d’affichage du menu ainsi que la langue d’affichage à l’écran. Pour plus de détails sur l’exploitation du menu, reportez-vous à la section “Présentation du menu système” à la page 27.

1 Appuyez sur MENU.

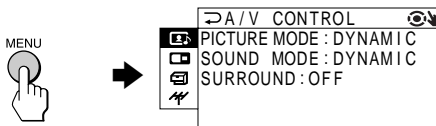

2 Appuyez sur ↑ ou ↓ pour sélectionner  et appuyez ensuite sur ENTER.

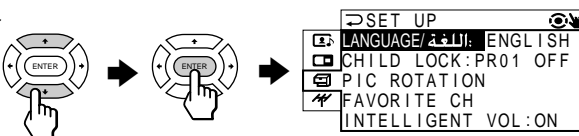

3 Assurez-vous que LANGUAGE/اللغة est sélectionné (mis en évidence) et appuyez ensuite sur ENTER.



4 Appuyez sur ↑ ou ↓ pour sélectionner عربي et appuyez ensuite sur ENTER.
La langue d’affichage du menu passe à l’arabe.

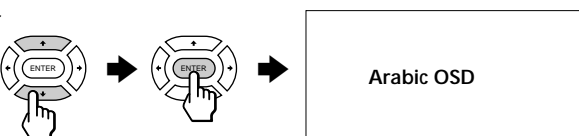

Pour revenir à l’écran normal

Appuyez sur MENU.

Remarque

- Sur le modèle KV-EF34M90, vous avez le choix entre l’anglais et le chinois pour l’affichage du menu.

suite page suivante

Regarder la télévision (suite)

Sélection du mode d'image

Appuyez plusieurs fois de suite sur PIC MODE jusqu'à ce que le mode d'image ait été sélectionné.

PIC MODE

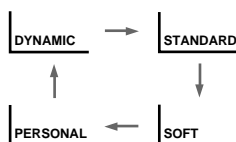

Sélectionnez	Pour
DYNAMIC	afficher une image fortement contrastée.
STANDARD	afficher une image normalement contrastée.
SOFT	afficher une image faiblement contrastée.
PERSONAL	activer les derniers réglages d'image sélectionnés via le paramètre ADJUST du menu A/V CONTROL (voir page 29).

Sélection du mode audio

Appuyez plusieurs fois de suite sur SOUND MODE jusqu'à ce que le mode audio voulu ait été sélectionné.

SOUND MODE

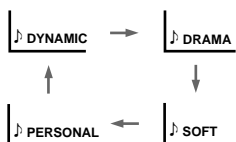

Sélectionnez	Pour
DYNAMIC	écouter un son dynamique et clair qui renforce les basses et les hautes fréquences.
DRAMA	écouter un son qui renforce la partie vocale et les hautes fréquences.
SOFT	écouter un son doux.
PERSONAL	activer le dernier réglage audio ajusté via le paramètre ADJUST du menu A/V CONTROL (voir page 29).

Conseil

- Vous pouvez également régler l'image et le son à l'aide du menu (voir "Changement du réglage A/V CONTROL" à la page 29).

Réglage du programmateur d'éveil

- 1** Appuyez sur  jusqu'à ce que la durée voulue apparaisse.

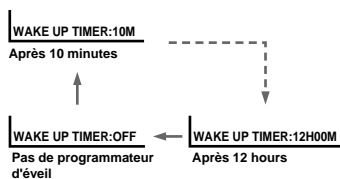

- 2** Sélectionnez la chaîne de télévision ou le mode vidéo avec lequel vous souhaitez vous éveiller.

- 3** Appuyez sur  ou réglez le programmateur d'extinction si vous voulez que le téléviseur se mette automatiquement hors tension.

L'indicateur  du téléviseur s'allume en orange.

Pour désactiver le programmateur d'éveil

Appuyez sur  jusqu'à ce que l'indication "WAKE UP TIMER: OFF" apparaisse ou déclenchez l'interrupteur d'alimentation principal du téléviseur.

Remarques

- Le programmateur d'éveil démarre immédiatement après que l'écran de menu a disparu.
- Si aucune touche ni commande n'est actionnée pendant au moins deux heures après que le téléviseur a été mis sous tension à l'aide du programmateur d'éveil, le téléviseur passe automatiquement en mode de veille. Pour regarder à nouveau la télévision, actionnez une touche ou une commande du téléviseur ou de la télécommande.

Réglage du programmateur d'extinction

Appuyez sur  jusqu'à ce que la durée voulue apparaisse.

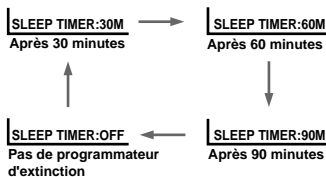

Pour désactiver le programmateur d'extinction

Appuyez sur  jusqu'à ce que l'indication "SLEEP TIMER: OFF" apparaisse ou mettez le téléviseur hors tension.

Visualisation de vos chaînes favorites

— FAVORITE CHANNEL

Vous pouvez afficher sept chaînes “FAVORITE” de façon à pouvoir en sélectionner une de façon simple et rapide.

Les sept dernières chaînes sélectionnées à l’aide des touches numériques sont affichées en mode AUTO. Vous pouvez sélectionner vos propres chaînes “FAVORITE” en mode MANUAL (voir “Changement du réglage des chaînes favorites” à la page 35).

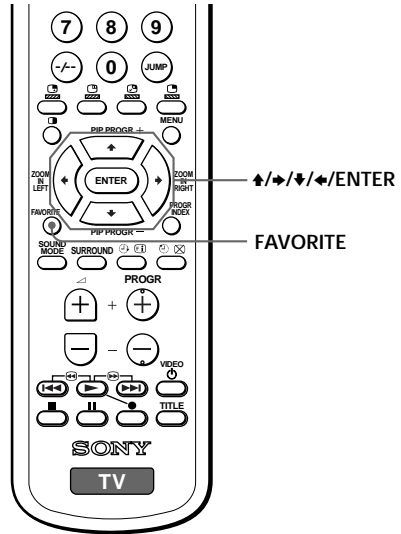

Sélection d’une chaîne favorite

1 Appuyez sur FAVORITE.

Les sept dernières chaînes sélectionnées à l’aide des touches numériques apparaissent.

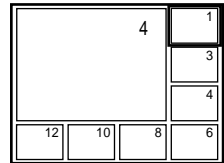

2 Appuyez sur ↑, →, ↓ ou ← pour sélectionner la chaîne de votre choix et appuyez ensuite sur ENTER.

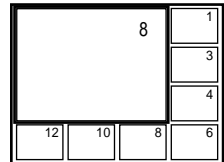
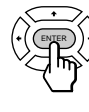

3 Appuyez à nouveau sur ENTER.



Remarque

- Si vous utilisez votre téléviseur pour la première fois, ce sont sept chaînes de télévision sélectionnées par défaut de manière aléatoire qui apparaissent.

Regarder deux programmes en même temps

— PIP, TWIN

Les fonctions d'image incrustée (PIP) ou d'images TWIN vous permettent d'afficher une deuxième émission de télévision ou une image vidéo en plus de l'image principale.

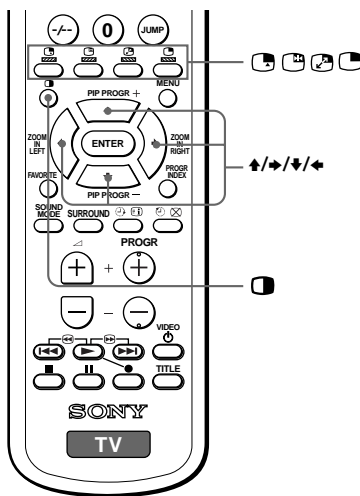

Activation de la fenêtre PIP

Appuyez sur .

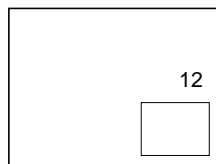

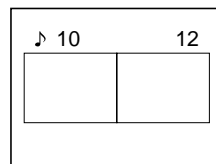
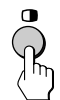

Activation des images TWIN

Appuyez sur .



Pour revenir à l'écran normal

Appuyez sur  (dans le cas de la fenêtre PIP) ou sur  (dans le cas de l'écran TWIN).





Conseils

- Vous pouvez également afficher la fenêtre PIP ou les images TWIN à l'aide du menu (voir "Changement du réglage MULTI PICTURE" à la page 31).
- Vous pouvez changer la position de la fenêtre PIP (voir "Changement du réglage MULTI PICTURE" à la page 31).

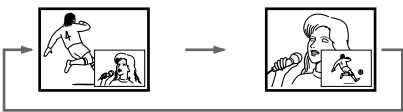

suite page suivante

Regarder deux programmes en même temps — PIP, TWIN (suite)

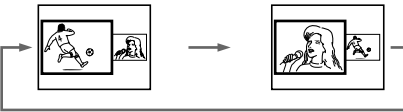
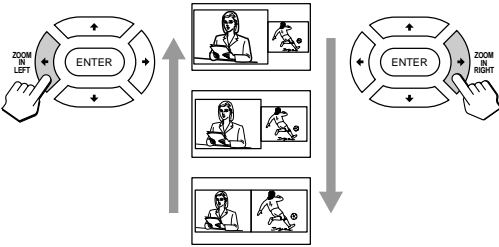
Fonctions d'images PIP/TWIN complémentaires

Pour	Appuyez sur
changer une chaîne télévisée dans la fenêtre PIP ou l'image TWIN de droite	▲ ou ▼. Pour une entrée vidéo, appuyez sur  .
commuter les images de l'écran principal et de la fenêtre PIP	 
activer un arrêt sur image dans la fenêtre PIP	 Pour désactiver l'arrêt sur image, appuyez à nouveau sur la touche.
commuter les images TWIN gauche et droite	 
changer la taille d'écran des images TWIN	ZOOM IN LEFT ◀ pour agrandir la taille de l'écran gauche. ZOOM IN RIGHT ▶ pour agrandir la taille de l'écran droit. 

Remarques

- La touche  est inopérante dans les modes d'image TWIN.
- Lorsque vous affichez une entrée vidéo dans la fenêtre PIP à une vitesse plus lente ou plus rapide, il se peut que l'image comporte des coupures en fonction du type de votre magnétoscope.
- Si vous affichez des systèmes de couleur différents sur l'écran principal et dans la fenêtre PIP, il se peut que la taille de la fenêtre PIP soit différente et que l'image PIP comporte des coupures. Il ne s'agit pas d'un dysfonctionnement du téléviseur.
- Dans l'écran TWIN, vous pouvez uniquement activer et écouter le son de la fenêtre principale gauche (🎵 apparaît à l'écran).
- Lorsque la touche  est enfoncée, l'écran télévisé se met à scintiller ou disparaît pendant environ une seconde avant que les images TWIN apparaissent. Il ne s'agit pas d'un dysfonctionnement du téléviseur.

Visualisation de plusieurs chaînes en même temps

— PROGRAM INDEX

La fonction PROGRAM INDEX vous permet de visualiser simultanément toutes les chaînes de télévision présélectionnées et les entrées vidéo dans douze ou sept écrans secondaires de façon à pouvoir les sélectionner directement.

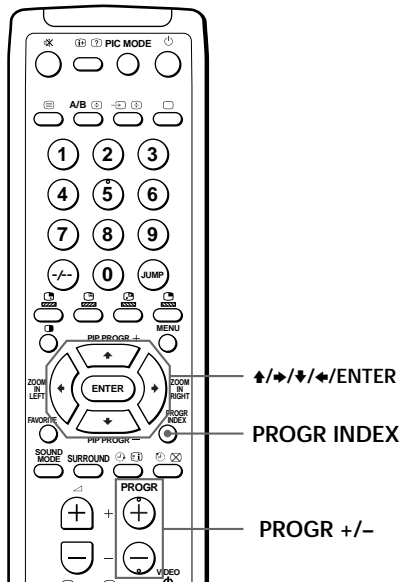

Appuyez sur PROGR INDEX.

Les douze premières chaînes présélectionnées apparaissent une à une dans le sens horaire à partir de l'angle supérieur gauche.

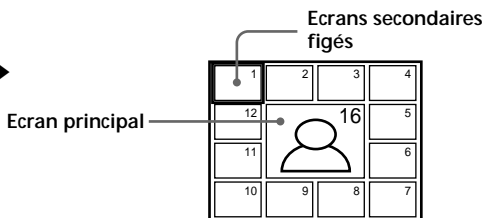

Si le nombre de chaînes présélectionnées est inférieur à sept, les sept premières chaînes présélectionnées apparaissent une à une dans le sens horaire à partir de l'angle supérieur droit.

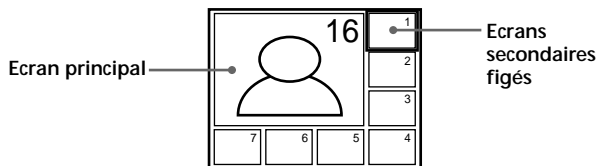

Conseil

- Lorsque vous appuyez sur la touche PROGR INDEX en mode d'images TWIN, l'image gauche apparaît comme l'écran principal du mode PROGRAM INDEX.

suite page suivante

Visualisation de plusieurs chaînes en même temps — PROGRAM INDEX (suite)

Pour visualiser les douze chaînes présélectionnées suivantes ou les douze précédentes

Cette fonction est uniquement opérante si le nombre de chaînes présélectionnées est supérieur à douze.

Appuyez sur la touche PROGR +/- de la télécommande ou du téléviseur.



Pour sélectionner directement la chaîne de votre choix parmi les écrans secondaires

- 1 Appuyez sur \uparrow , \rightarrow , \downarrow ou \leftarrow pour déplacer le cadre sur l'écran affichant l'émission que vous voulez regarder.

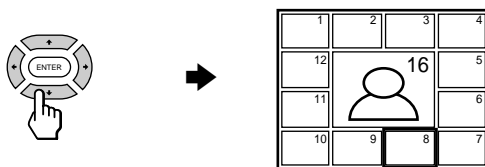

- 2 Appuyez sur ENTER.

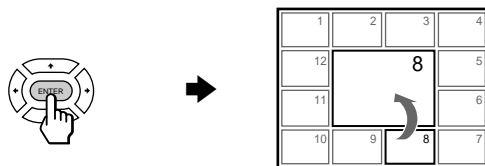

- 3 Appuyez à nouveau sur ENTER.

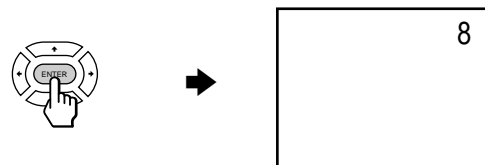

Conseils

- Vous pouvez également déplacer le cadre en appuyant sur les touches +/- du téléviseur. Appuyez sur + pour déplacer le cadre dans le sens horaire et sur - pour le déplacer dans le sens antihoraire.
- Une pression sur les touches numériques affiche directement l'émission voulue.

Pour revenir à l'écran normal

Appuyez à nouveau sur **PROGR INDEX** ou:

- 1 Sélectionnez "PROGR INDEX" dans le menu **MULTI PICTURE**.
- 2 Appuyez sur **ENTER**.

Conseil

- Vous pouvez également afficher plusieurs émissions à l'aide du menu (voir "Changement du réglage **MULTI PICTURE**" à la page 31).

Remarque

- Lorsque vous affichez plusieurs chaînes en même temps, seul le son de l'écran principal est audible.

Ecouter le son spatial

La fonction de son spatial vous permet de reproduire l'effet sonore d'une salle de concert ou de cinéma.

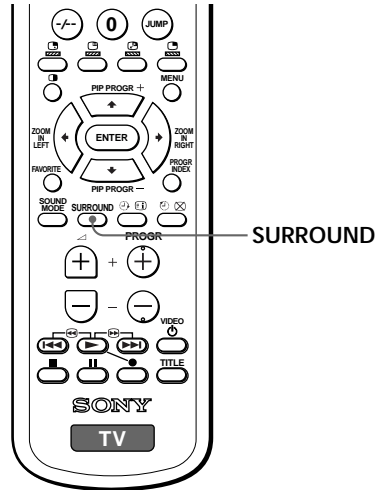

Appuyez plusieurs fois de suite sur SURROUND jusqu'à ce que vous receviez le son spatial de votre choix.

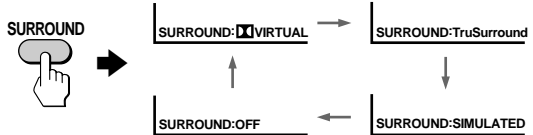

Sélectionnez	Pour
VIRTUAL	écouter le son spatial codé Dolby* Surround.
TruSurround	écouter le son spatial diffusé vers l'arrière.
SIMULATED	écouter un son monaural avec un effet comparable à la stéréo.
OFF	désactiver le son spatial.

- Le son spatial Virtual Dolby Surround de ce modèle consiste en la combinaison du Dolby Pro Logic et du TruSurround.
- SIMULATED utilise SRS (MONO).

* Fabriqué sous licence de Dolby Laboratories Licensing Corporation. DOLBY, le symbole double-D et "PRO LOGIC" sont des marques de commerce de Dolby Laboratories Licensing Corporation.

"**TruSurround**" est une marque commerciale de SRS Labs, Inc. SRS et le logo SRS sont des marques commerciales de SRS Labs, Inc., déposées aux Etats-Unis et dans certains pays. SRS et TruSurround sont intégrés sous licence de SRS Labs, Inc. et protégés par les brevets américains n° 4.748.669 et 4.841.572 ainsi que par de nombreux brevets étrangers existants et en instance."

Sélection d'une émission stéréo ou bilingue

(KV-EF34M91/EF34M90 uniquement)

Vous pouvez regarder des émissions stéréo ou bilingues suivant les systèmes stéréo NICAM et A2 (allemand).

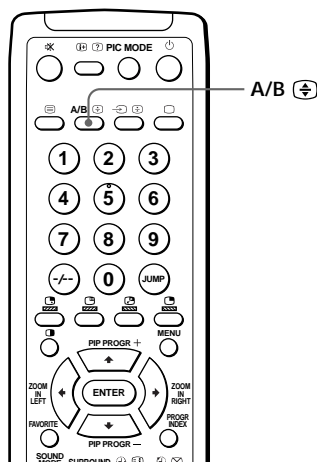

Appuyez plusieurs fois de suite sur A/B (A/B) jusqu'à ce que vous receviez le mode audio de votre choix.

L'écran change pour indiquer le mode audio sélectionné et l'indicateur  du téléviseur s'allume en rouge.

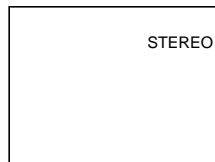

Lorsque vous recevez une émission NICAM

Retransmission

Affichage (son sélectionné)

NICAM stéréo

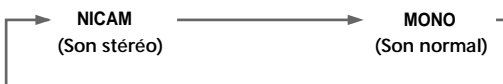

NICAM bilingue

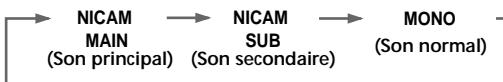



NICAM monaural



suite page suivante

Sélection d'une émission stéréo ou bilingue (suite)

Lorsque vous recevez une émission A2 (allemande)

Retransmission	Affichage (son sélectionné)
A2 (allemand) stéréo	
A2 (allemand) bilingue	

Zone de réception des émissions NICAM et A2 (allemand)

Système	Zone de réception
NICAM	Hongkong, Singapour, Nouvelle-Zélande, Malaysia, Thaïlande, etc.
A2 (allemand)	Australie, Malaysia, Thaïlande, etc.

Remarques

- Si le signal est très faible, le son est automatiquement commuté en monaural.
- Si le son stéréo comporte des parasites lors de la réception d'une émission NICAM, sélectionnez "MONO". Le son devient alors de type monaural, mais les parasites s'en retrouvent réduits.

Si le son comporte des distorsions ou des parasites lors de la réception d'une émission monaurale via la borne Υ (antenne)

Appuyez plusieurs fois de suite sur A/B \oplus jusqu'à ce que l'indication "MONO" apparaisse sur l'écran.

Pour désactiver la sélection du son monaural, appuyez à nouveau sur A/B \oplus jusqu'à ce que "AUTO" apparaisse sur l'écran.





















Remarques

- Le réglage "MONO" ou "AUTO" est mémorisé pour chaque position de programmation.
- Vous ne pouvez pas recevoir de signal de retransmission stéréo lorsque le téléviseur est réglé sur "MONO". En principe, réglez le téléviseur sur "AUTO".





Visualisation du télétexte (suite)

Fonctions télétexte complémentaires

Pour	Procédez comme suit
incruster une page de télétexte dans l'image télévisée	Appuyez sur  . Chaque fois que vous appuyez sur  , l'écran change comme suit : télétexte → télétexte et télévision → télévision.
vérifier le contenu d'un service de télétexte	Appuyez sur   . Un aperçu du contenu du télétexte, dont les numéros de page, apparaît sur l'écran.
sélectionner une page de télétexte	Appuyez sur les touches numériques pour introduire le numéro à trois chiffres de la page de télétexte* voulue. Si vous avez commis une erreur, réintroduisez le numéro de page correct. Pour accéder à la page précédente ou à la suivante, appuyez sur PROGR +/- .
bloquer une page de télétexte (interrompre le défilement des pages)	Appuyez sur   pour afficher le symbole "  " dans l'angle supérieur gauche de l'écran. Pour reprendre le fonctionnement normal du télétexte, appuyez sur   ou  .
révéler des informations dissimulées (par ex., une réponse à un jeu)	Appuyez sur    . Pour dévoiler les informations, appuyez à nouveau sur la touche.
agrandir l'écran de télétexte	Appuyez sur A/B  . Chaque fois que vous appuyez sur A/B  , l'affichage du télétexte change comme suit : Agrandissement moitié supérieure → Agrandissement moitié inférieure → Format normal.
attendre une page de télétexte tout en regardant une émission télévisée	1 Introduisez le numéro de la page de télétexte que vous voulez consulter et appuyez ensuite sur   . 2 Lorsque le numéro de la page est affiché, appuyez sur  pour faire apparaître le texte.

* Vous pouvez également sélectionner une page de télétexte dont le numéro apparaît dans la colonne de couleur dans le bas de l'écran à l'aide de la touche de couleur correspondante de la télécommande.

Utilisation de FASTEXT

Cette fonction vous offre un accès rapide aux pages de télétexte utilisant FASTEXT. Lorsqu'une émission FASTEXT est retransmise, des menus de couleur apparaissent dans le bas de l'écran. Les couleurs des menus correspondent aux touches de couleur (rouge , verte , jaune  et bleue ) de la télécommande.

Pour accéder à un menu FASTEXT

Appuyez sur la touche de couleur de la télécommande correspondant au menu de votre choix. La page de menu apparaît sur l'écran au bout de quelques secondes.

Utilisation d'appareils en option

Vous pouvez utiliser la télécommande fournie pour commander un appareil vidéo Sony comme un Beta, 8 mm, VHS, MDP, CD ou DVD.

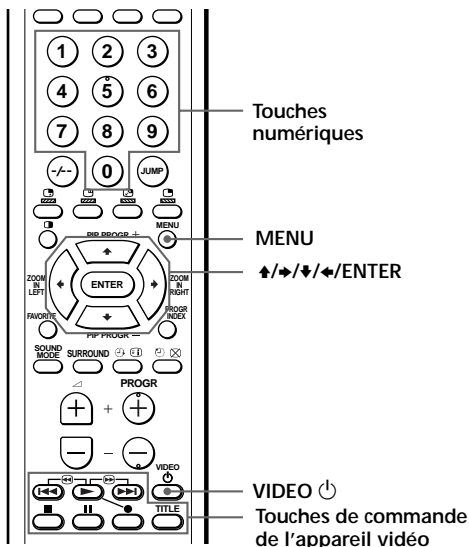

Réglage de la télécommande pour l'appareil raccordé

Tout en maintenant la touche VIDEO ⏻ enfoncée, introduisez les combinaisons de chiffres suivantes à l'aide des touches numériques en fonction du numéro de code de l'appareil employé (voir tableau ci-dessous).

Par exemple, pour commander un magnéscope Sony 8 mm:

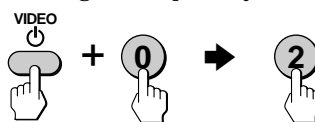

Numéros de code des appareils vidéo Sony

Pour commander Maintenez VIDEO ⏻ enfoncé et appuyez sur

DVD	00
VTR1 (Beta)	01
VTR2 (8mm)	02
VTR3 (VHS)	03
MDP	04
CD	06
MD	07















Remarques

- Si votre appareil vidéo comporte un sélecteur COMMAND MODE, réglez ce sélecteur sur la même position que le réglage de code.
- Si l'appareil n'est pas doté d'une fonction donnée, la touche correspondante de la télécommande est inopérante.
- Lorsque vous retirez les piles, il arrive que le numéro de code soit ramené au réglage par défaut.













suite page suivante

Utilisation d'appareils en option (suite)







Commander un magnétoscope avec la télécommande

Pour	Appuyez sur
mettre sous/hors tension	VIDEO 
enregistrer	 tout en maintenant  enfoncé.
activer la lecture	
arrêter	
avancer rapidement ()	
rembobiner la cassette ()	
activer une pause	 Appuyez à nouveau pour reprendre la lecture normale.
recherche d'image avant () ou arrière ()	 ou  en cours de lecture. Relâchez pour reprendre la lecture normale.











Commander un lecteur DVD avec la télécommande

Pour	Appuyez sur
mettre sous/hors tension	VIDEO 
activer la lecture	
arrêter	
activer une pause	 Appuyez à nouveau pour reprendre la lecture normale.
passer d'une plage à l'autre sur un disque audio	 pour passer aux plages suivantes ou  pour revenir aux précédentes.
afficher le menu de titre	TITLE
afficher le menu	MENU tout en maintenant  enfoncé.
sélectionner une option de menu	 /  /  /  tout en maintenant  enfoncé.

Commander un MDP avec la télécommande

Pour	Appuyez sur
mettre sous/hors tension	VIDEO 
activer la lecture	
arrêter	
activer une pause	 Appuyez à nouveau pour reprendre la lecture normale.
passer d'une plage à l'autre sur un disque	 pour passer aux plages suivantes et sur  pour revenir aux précédentes.

Commander un CD/MD avec la télécommande

Pour	Appuyez sur
mettre sous/hors tension	VIDEO 
activer la lecture	
arrêter	
activer une pause	 Appuyez à nouveau pour reprendre la lecture normale.
passer aux plages suivantes/précédentes	 ou 
avancer () / reculer () rapidement sur une plage	 ou  tout en maintenant  enfoncé.

Présentation du menu système

La touche MENU vous permet d'ouvrir un menu et de modifier les paramètres de réglage de votre téléviseur. Nous vous présentons ci-dessous le menu système.

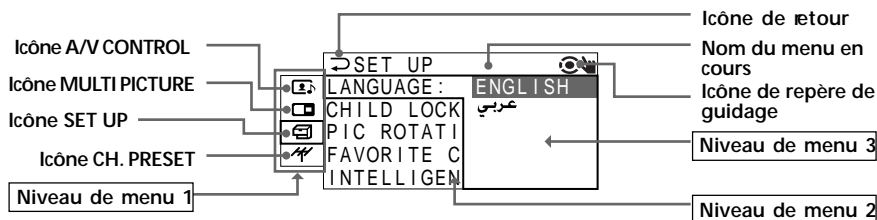

Niveau 1	Niveau 2	Niveau 3/Fonction
A / V CONTROL	PICTURE MODE	Sélection du mode d'image: DYNAMIC → STANDARD → SOFT → PERSONAL → ADJUST
	ADJUST	Réglage du paramètre PERSONAL: PICTURE → COLOR → BRIGHT → HUE → SHARP
	SOUND MODE	Sélection du mode audio: DYNAMIC → DRAMA → SOFT → PERSONAL → ADJUST
SOUND MODE	ADJUST	Réglage du paramètre PERSONAL: BASS → TREBLE → BALANCE → BBE*
	SURROUND	Sélection du mode spatial: <input type="checkbox"/> VIRTUAL → TruSurround → SIMULATED → OFF
MULTI PICTURE	PIP POSITION	Changement de la position de l'écran secondaire
	PIP	Activation ou désactivation de la fonction PIP
	SWAP	Commutation des images des écrans principal et secondaire
	TWIN	Affichage d'une émission télévisée ou d'une source vidéo en plus de l'écran principal
	PROGRAM INDEX	Affichage simultané de toutes les chaînes de télévision présélectionnées
SET UP	LANGUAGE	Changement de la langue du menu: ENGLISH ← عربي (arabe) (KV-EF34M90: ENGLISH ↔ 中文 (chinois))
	CHILD LOCK	Blocage de l'accès à certaines chaînes
	PIC ROTATION	Pivotement de l'image
	FAVORITE CH	Sélection de chaînes favorites
	INTELLIGENT VOL	Réglage automatique du volume
CH. PRESET	AUTO PROGRAM	Présélection automatique des chaînes
	MANUAL PROGRAM	Présélection manuelle des chaînes
	SKIP	Omission des positions de programme jugées inutiles ou inutilisées
	TV SYS	Sélection du système de télévision: B/G → D/K → M
	COL SYS	Sélection du système couleur: AUTO → PAL → SECAM → NTSC3.58 → NTSC4.43

* Le BBE est fabriqué par Sony Corporation sous licence de BBE Sound, Inc. Il est protégé par les brevets américains n° 4.638.258 et n° 4.482.866. La désignation "BBE" et le logo BBE sont des marques commerciales de BBE Sound, Inc.

[suite page suivante](#)

Présentation du menu système (suite)

Comment exploiter le menu

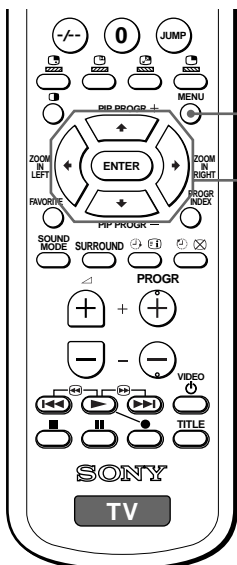

Appuyez sur MENU pour afficher le menu.

Appuyez sur ↑ ou ↓ (ou ←/→) pour sélectionner le paramètre de votre choix.

Appuyez sur ENTER pour confirmer votre sélection et/ou passer au niveau suivant.

Autres fonctions de menu

Pour	Appuyez sur
Ajuster la valeur de réglage	↑/← ou ↓/→
Passer au niveau de menu suivant/précédent	→ ou ←
Désactiver le menu	MENU

Conseils

- Pour passer du niveau de menu 2 au niveau de menu 1, appuyez sur ↑ ou ↓ jusqu'à ce que l'icône de retour (↶) soit mise en évidence et appuyez ensuite sur ENTER.
- Les touches MENU, ENTER et +/- du téléviseur peuvent également être utilisées pour effectuer les opérations ci-dessus.

Remarque

- Si vous laissez plus de 60 secondes s'écouler entre les saisies, l'écran de menu disparaît automatiquement.

Changement du réglage A/V CONTROL

Le menu A/V CONTROL vous permet d'ajuster les paramètres du son et de l'image.

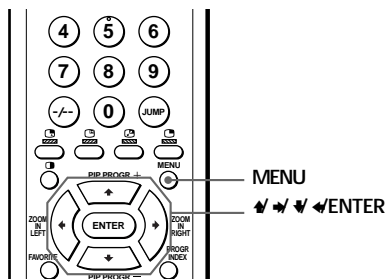

1 Appuyez sur MENU.



2 Appuyez sur ↑ ou ↓ pour sélectionner et appuyez ensuite sur ENTER.

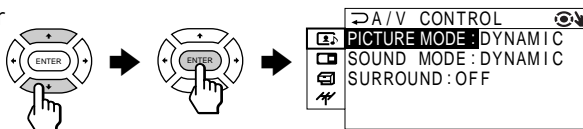

3 Appuyez sur ↑ ou ↓ pour sélectionner PICTURE MODE, SOUND MODE ou SURROUND et appuyez ensuite sur ENTER.

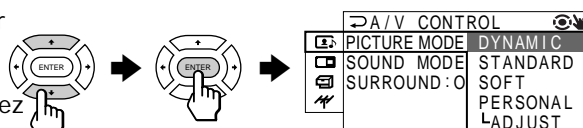

4 Appuyez sur ↑ ou ↓ pour sélectionner l'option de votre choix et appuyez ensuite sur ENTER.

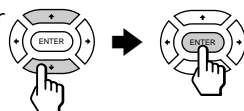

Pour	Sélectionnez
PICTURE MODE	DYNAMIC, STANDARD, SOFT, PERSONAL* ou ADJUST.
SOUND MODE	DYNAMIC, DRAMA, SOFT, PERSONAL* ou ADJUST.
SURROUND	VIRTUAL, TruSurround, SIMULATED, ou OFF.

* Si le mode PERSONAL est sélectionné, les derniers réglages introduits pour l'image et le son sous l'option ADJUST sont reçus (voir page suivante).

Conseil

- Pour plus de détails sur les options des modes PICTURE/SOUND MODE et SURROUND, reportez-vous respectivement aux pages 12 et 20.

Pour revenir à l'écran normal

Appuyez sur MENU.

suite page suivante

Changement du réglage A/V CONTROL (suite)

Réglage des options ADJUST sous PICTURE MODE

1 Appuyez sur \uparrow ou \downarrow pour sélectionner l'option voulue (par exemple COLOR) et appuyez ensuite sur ENTER.

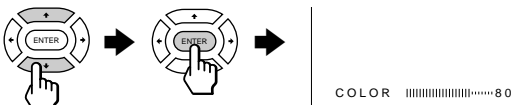

2 Ajustez la valeur de réglage conformément au tableau suivant et appuyez ensuite sur ENTER.

Pour	Appuyez sur \downarrow/\leftarrow pour	Appuyez sur \uparrow/\rightarrow pour
PICTURE	diminuer le contraste de l'image	augmenter le contraste de l'image
COLOR	diminuer l'intensité des couleurs	augmenter l'intensité des couleurs
BRIGHT	rendre l'image plus foncée	rendre l'image plus claire
HUE*	accentuer les tonalités rouges de l'image	accentuer les tonalités vertes de l'image
SHARP	adoucir l'image	rendre l'image plus nette

* Vous ne pouvez régler l'option HUE que pour le système couleur NTSC.

3 Répétez la procédure ci-dessus pour ajuster d'autres options. Les réglages effectués seront activés lorsque vous sélectionnerez PERSONAL.

Réglage des options ADJUST sous SOUND MODE

1 Appuyez sur \uparrow ou \downarrow pour sélectionner l'option de votre choix (par exemple BALANCE) et appuyez ensuite sur ENTER.

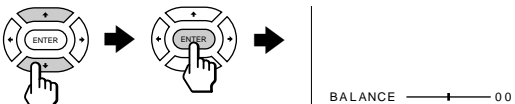

2 Ajustez la valeur de réglage conformément au tableau suivant et appuyez ensuite sur ENTER.

Pour	Appuyez sur
BASS	\downarrow/\leftarrow pour diminuer les graves et sur \uparrow/\rightarrow pour les accentuer
TREBLE	\downarrow/\leftarrow pour diminuer les aiguës et sur \uparrow/\rightarrow pour les augmenter
BALANCE	\downarrow/\leftarrow pour augmenter le volume du haut-parleur gauche et sur \uparrow/\rightarrow pour augmenter le volume du haut-parleur droit
BBE	\uparrow/\downarrow pour sélectionner HIGH, LOW, ou OFF. BBE peut produire un son clair, qui accentue les fréquences inférieures et supérieures.

3 Répétez la procédure ci-dessus pour ajuster d'autres options. Les réglages effectués seront activés lorsque vous sélectionnerez PERSONAL.

Conseil

- Pour plus de détails sur le menu système et sur l'exploitation du menu, reportez-vous à la "Présentation du menu système" à la page 27.

Changement du réglage MULTI PICTURE

Le menu MULTI PICTURE vous permet d'exploiter les fonctions d'image incrustée (PIP), d'images TWIN et PROGRAM INDEX.

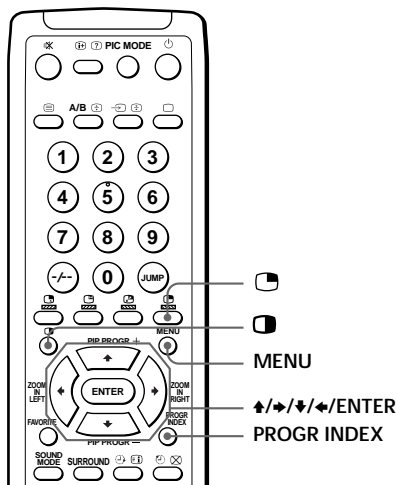

1 Appuyez sur MENU.

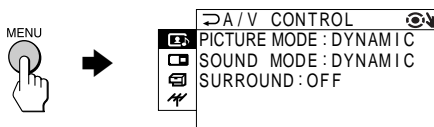

2 Appuyez sur ↑ ou ↓ pour sélectionner et appuyez ensuite sur ENTER.

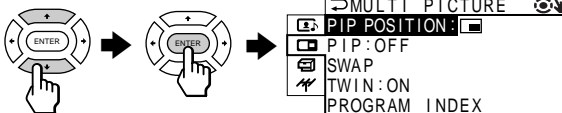

suite page suivante

Changement du réglage MULTI PICTURE (suite)

- 3** Appuyez sur \uparrow ou \downarrow pour sélectionner l'option de votre choix (voir tableau ci-dessous) et appuyez ensuite sur ENTER.

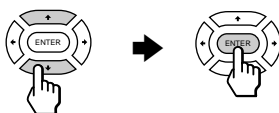

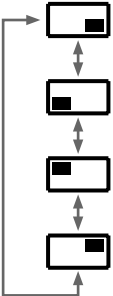
Sélectionnez	Pour
PIP POSITION	changer la position de la fenêtre PIP. Appuyez sur \uparrow ou \downarrow pour sélectionner la position voulue et appuyez ensuite sur ENTER.  Le diagramme illustre la sélection de la position de la fenêtre PIP. Il montre quatre rectangles empilés, chacun avec un petit rectangle noir à l'intérieur. Des flèches verticales indiquent le mouvement de sélection entre les positions. Une flèche horizontale pointe de la position inférieure vers la position supérieure.
PIP	afficher la fenêtre PIP dans l'image principale. Appuyez sur \uparrow ou \downarrow pour sélectionner "ON" et appuyez ensuite sur ENTER. Pour la désactiver, appuyez sur \square ou sélectionnez "OFF" et appuyez ensuite sur ENTER.
SWAP	commuter l'écran principal et la fenêtre PIP ou les images TWIN gauche et droite.
TWIN	afficher une autre chaîne télévisée ou une image vidéo en plus de l'image principale. Appuyez sur \uparrow ou \downarrow pour sélectionner "ON" et appuyez ensuite sur ENTER. Pour désactiver, appuyez sur \blacksquare ou sélectionnez "OFF" et appuyez ensuite sur ENTER.
PROGRAM INDEX	visualiser plusieurs chaînes dans les écrans secondaires. Pour désactiver, appuyez sur PROGR INDEX.

Pour revenir à l'écran normal

Appuyez sur MENU.

Conseil

- Pour plus de détails sur le menu système et sur l'exploitation du menu, reportez-vous à la "Présentation du menu système" à la page 27.

Changement du réglage SET UP

Le menu SET UP vous permet de: changer la langue du menu (voir page 11), bloquer des chaînes, ajuster la position de l'image, programmer vos chaînes favorites et de régler le volume automatiquement.

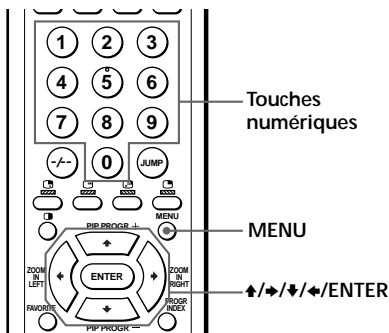

1 Appuyez sur MENU.

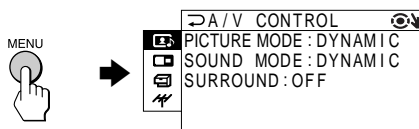

2 Appuyez sur ↑ ou ↓ pour sélectionner et appuyez ensuite sur ENTER.

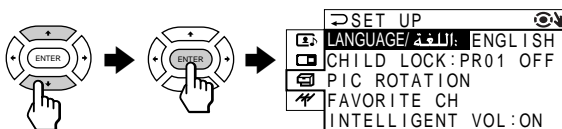

3 Appuyez sur ↑ ou ↓ pour sélectionner l'option de votre choix et appuyez ensuite sur ENTER.

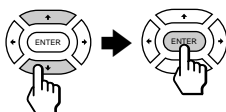

Sélectionnez	Pour
LANGUAGE/	changer la langue du menu (voir page 11).
CHILD LOCK	bloquer des chaînes (voir page 34).
PIC ROTATION	ajuster la position de l'image lorsqu'elle n'est pas alignée sur l'écran du téléviseur. Appuyez sur ↑ ou → pour ajuster la position dans le sens horaire et appuyez ensuite sur ENTER. Appuyez sur ↓ ou ← pour ajuster la position dans le sens antihoraire et appuyez ensuite sur ENTER.
FAVORITE CH	sélectionner vos chaînes favorites (voir page 35).
INTELLIGENT VOL	régler automatiquement le volume de chaque chaîne de télévision. Appuyez sur ↑ ou ↓ pour sélectionner "ON" et appuyez ensuite sur ENTER. Pour désactiver, sélectionnez "OFF" et appuyez ensuite sur ENTER.



Pour revenir à l'écran normal

Appuyez sur MENU.

suite page suivante

Changement du réglage SET UP (suite)

Blocage de chaînes (CHILD LOCK)

- 1** Après avoir sélectionné CHILD LOCK, appuyez sur \uparrow ou \downarrow , ou encore sur les touches numériques (ou sur PROGR +/-) pour sélectionner la chaîne voulue et appuyez ensuite sur ENTER.

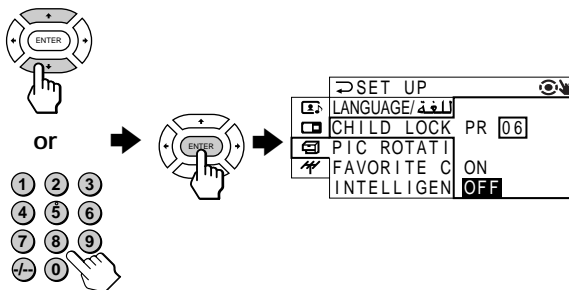

- 2** Appuyez sur \uparrow ou \downarrow pour sélectionner ON et appuyez ensuite sur ENTER. Pour débloquer la chaîne, sélectionnez OFF.

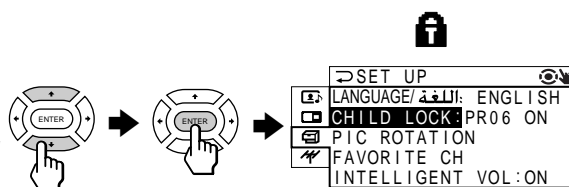

Le symbole de blocage (🔒) apparaît sur l'écran lorsque ON est sélectionné.

Lorsqu'une chaîne bloquée est sélectionnée, le symbole de blocage apparaît sur l'écran.



- 3** Répétez les étapes 1 et 2 pour bloquer d'autres chaînes.

Pour revenir à l'écran normal

Appuyez sur MENU.

Changement du réglage de chaîne

- 1** Après avoir sélectionné FAVORITE CH, assurez-vous que MODE est sélectionné et appuyez ensuite sur ENTER.



FAVORITE CH	
MODE :	AUTO
1 . PR01	MANUAL
2 . PR02	
3 . PR06	
4 . PR08	

- 2** Appuyez sur ↑ ou ↓ pour sélectionner MANUAL et appuyez ensuite sur ENTER.

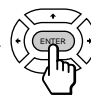

FAVORITE CH	
MODE :	MANUAL
1 . PR01	5 . PR09
2 . PR02	6 . PR11
3 . PR06	7 . PR13
4 . PR08	

- 3** Appuyez sur ↑ ou ↓ pour sélectionner la chaîne que vous voulez changer et appuyez ensuite sur ENTER.

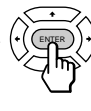

FAVORITE CH	
MODE :	MANUAL
1 . PR01	5 . PR09
2 . PR02	6 . PR11
3 . PR06	7 . PR13
4 . PR08	

- 4** Appuyez sur ↑ ou ↓ pour changer le numéro et appuyez ensuite sur ENTER.

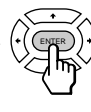

FAVORITE CH	
MODE :	MANUAL
1 . PR01	5 . PR09
2 . PR02	6 . PR11
3 . PR05	7 . PR13
4 . PR08	

- 5** Répétez les étapes 3 et 4 pour programmer d'autres chaînes.

Pour revenir à l'écran normal

Appuyez sur MENU.

Remarque

- Si vous appuyez sur les touches PROGR +/- ou sur les touches numériques à l'étape 4 ci-dessus, le téléviseur sintonise la chaîne.

Changement du réglage CH. PRESET

Le menu CH. PRESET vous permet d'ajuster la configuration de votre téléviseur. Par exemple, vous pouvez syntoniser manuellement une chaîne émettant avec un faible signal qui ne peut être syntonisée suivant la procédure de présélection automatique.

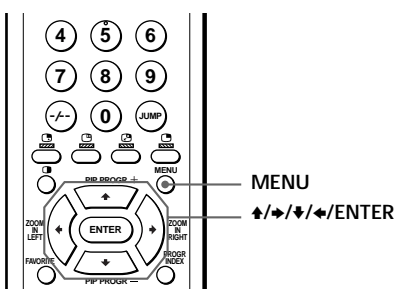

1 Appuyez sur MENU.

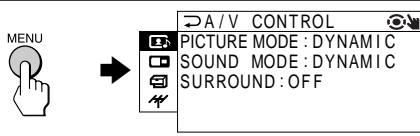

2 Appuyez sur ↑ ou ↓ pour sélectionner ⚡ et appuyez ensuite sur ENTER.

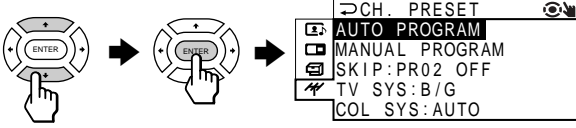

3 Appuyez sur ↑ ou ↓ pour sélectionner l'option et appuyez ensuite sur ENTER.

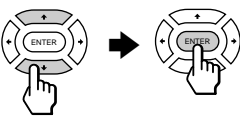

Sélectionnez	Pour
AUTO PROGRAM	présélectionner des chaînes automatiquement.
MANUAL PROGRAM	présélectionner des chaînes manuellement. Voir "Présélection manuelle des chaînes" à la page 37.
SKIP	omettre des chaînes jugées inutiles ou inutilisées. 1 Appuyez sur ↑ ou ↓, ou encore sur les touches numériques (ou sur PROG+/-) jusqu'à ce que le numéro de la chaîne jugée inutile ou inutilisée apparaisse et appuyez ensuite sur ENTER. 2 Sélectionnez "ON" et appuyez ensuite sur ENTER. 3 Pour désactiver d'autres chaînes, répétez les étapes 1 et 2. Pour restaurer la chaîne omise, sélectionnez "OFF" à l'étape 2.
TV SYS	sélectionner le système de télévision.
COL SYS	sélectionner le système couleur. En principe, réglez-le sur "AUTO".

Pour revenir à l'écran normal

Appuyez sur MENU.

Conseil

- Pour plus de détails sur le menu système et sur l'exploitation du menu, reportez-vous à la "Présentation du menu système" à la page 27.

Présélection manuelle des chaînes

1 Après avoir sélectionné MANUAL PROGRAM, sélectionnez le numéro de programmation sous lequel vous souhaitez présélectionner une chaîne.

(1) Assurez-vous que "PR" a été sélectionné et appuyez ensuite sur ENTER.

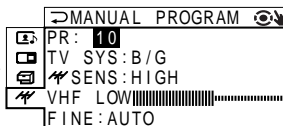

(2) Appuyez sur ↑ ou ↓ jusqu'à ce que le numéro de programmation que vous souhaitez présélectionner (par ex., le numéro de programmation 10) apparaisse dans le menu et appuyez ensuite sur ENTER.

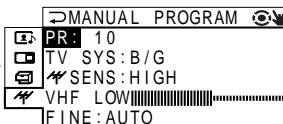
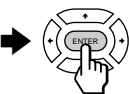
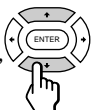

Conseil

- Vous pouvez également sélectionner le numéro de programmation à l'aide des touches PROGR +/- ou des touches numériques.

2 Sélectionnez la chaîne voulue.

(1) Appuyez sur ↑ ou ↓ pour sélectionner VHF LOW, VHF HIGH ou UHF et appuyez ensuite sur ENTER.

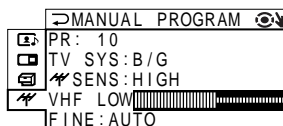
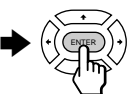

(2) Appuyez sur ↑ ou ↓ jusqu'à ce que les émissions de la chaîne voulue apparaissent sur l'écran du téléviseur et appuyez ensuite sur ENTER.

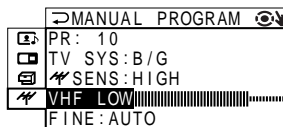
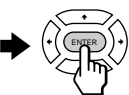
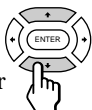

3 Si le son de la chaîne voulue comporte des anomalies, sélectionnez le système de télévision approprié.

(1) Appuyez sur ↑ ou ↓ pour sélectionner TV SYS et appuyez ensuite sur ENTER.

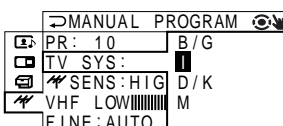
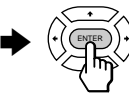

(2) Appuyez sur ↑ ou ↓ jusqu'à ce que le son devienne normal et appuyez ensuite sur ENTER.

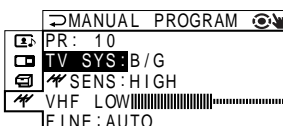
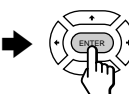

suite page suivante

Changement du réglage CH. PRESET (suite)

4 Si vous n'êtes pas satisfait de la qualité du son et de l'image, il se peut que vous puissiez l'améliorer à l'aide de la fonction de syntonisation FINE.

- (1) Appuyez sur **↑** ou **↓** pour sélectionner FINE et appuyez ensuite sur ENTER.

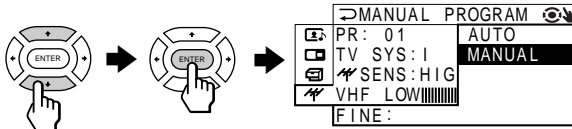

- (2) Appuyez sur **↑** ou **↓** pour sélectionner MANUAL et appuyez ensuite sur ENTER.

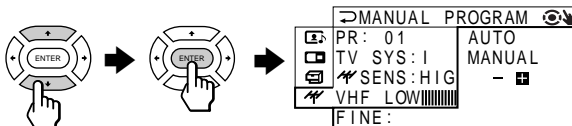

- (3) Appuyez sur **↑**, **→**, **↓**, ou **←** jusqu'à ce que la qualité du son et de l'image soit optimale et appuyez ensuite sur ENTER. L'icône + ou - du menu clignote pendant la syntonisation.

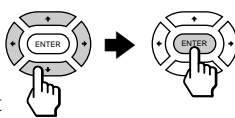

5 Si le signal de télévision est trop puissant et si l'image comporte des distorsions, vous pouvez ajuster la sensibilité de réception du téléviseur.

- (1) Appuyez sur **↑** ou **↓** pour sélectionner SENS et appuyez ensuite sur ENTER.

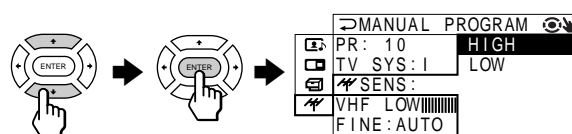

- (2) Appuyez sur **↑** ou **↓** pour sélectionner LOW et appuyez ensuite sur ENTER.

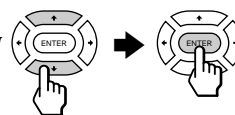

Pour revenir à l'écran normal







Appuyez sur MENU.

Remarques

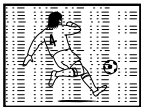
- Les réglages du système de télévision (TV SYS) et de la sensibilité de réception télévisée (SENS) sont mémorisés pour chaque numéro de programmation.
- Si vous présélectionnez une chaîne bloquée, cette chaîne sera déverrouillée.







Dépannage

Si vous rencontrez un problème pendant l'utilisation de votre téléviseur, parcourez la liste de dépannage suivante. Si le problème persiste, consultez votre revendeur Sony.

Symptôme	Solutions	Cause possible
<p>Image neigeuse</p> 	<ul style="list-style-type: none"> • Vérifiez le câble d'antenne et le raccordement au téléviseur, au magnétoscope et au mur. (page 4) 	<ul style="list-style-type: none"> • La connexion est lâche ou le câble est endommagé.
<p>Son parasite</p> 	<ul style="list-style-type: none"> • Affichez le menu CH. PRESET et sélectionnez "MANUAL PROGRAM" pour présélectionner à nouveau la chaîne. (page 37) • Vérifiez le type d'antenne (VHF/UHF). Demandez conseil auprès d'un revendeur Sony. • Ajustez l'orientation de l'antenne. Demandez conseil auprès d'un revendeur Sony. • Essayez avec un amplificateur. 	<ul style="list-style-type: none"> • La présélection de la chaîne est inappropriée ou incomplète. • Le type de l'antenne est inapproprié. • L'antenne doit être réorientée. • La transmission du signal est faible.
<p>Image distordue</p> 	<ul style="list-style-type: none"> • Affichez le menu CH. PRESET et sélectionnez "MANUAL PROGRAM". Sélectionnez ensuite "SENS: LOW". (page 38) • Mettez l'amplificateur hors tension ou déconnectez-le s'il est utilisé. 	<ul style="list-style-type: none"> • Les signaux de retransmission sont trop puissants.
<p>Son parasite</p> 		
<p>Bonne image</p> 	<ul style="list-style-type: none"> • Si le son de toutes les chaînes comporte des parasites, affichez le menu CH. PRESET et sélectionnez ensuite "AUTO PROGRAM" pour recommencer la présélection des chaînes. (page 36) • Si le son de seulement quelques chaînes comporte des parasites, sélectionnez la chaîne, affichez le menu CH. PRESET et sélectionnez le système de télévision (TV SYS) approprié. (page 37) 	<ul style="list-style-type: none"> • Le réglage du système de télévision est inapproprié.
<p>Son parasite</p> 		
<p>Pas d'image</p> 	<ul style="list-style-type: none"> • Vérifiez les connexions du cordon d'alimentation, de l'antenne et du magnétoscope. • Appuyez sur ⏻ (alimentation). • Appuyez sur Ⓜ (alimentation principale) sur le téléviseur pour mettre le téléviseur hors tension pendant environ cinq secondes et remettez-le ensuite à nouveau sous tension. 	<ul style="list-style-type: none"> • Le cordon d'alimentation, l'antenne ou le magnétoscope n'est pas raccordé. • Le téléviseur n'est pas sous tension.
<p>Pas de son</p> 		



suite page suivante

Dépannage (suite)

Symptôme	Solutions	Cause possible
<p>Bonne image</p> 	<ul style="list-style-type: none"> Appuyez sur \triangle + pour augmenter le volume sonore. Appuyez sur \otimes pour désactiver la coupure temporaire du son. Appuyez sur A/B \oplus jusqu'à ce que vous entendiez un son de meilleure qualité. (KV-EF34M91 uniquement) 	<ul style="list-style-type: none"> Le volume sonore est trop élevé. Le son a provisoirement été coupé. Défaillance au niveau de la retransmission du signal de télévision.
<p>Pas de son</p> 		
<p>Lignes pointillées ou zébrures</p> 	<ul style="list-style-type: none"> N'utilisez pas de sèche-cheveux ni aucun autre appareil à proximité du téléviseur. Ajustez l'orientation de l'antenne pour réduire au minimum les interférences. Demandez conseil auprès d'un revendeur Sony. 	<ul style="list-style-type: none"> Présence d'interférences locales provoquées par des voitures, des enseignes au néon, des sèche-cheveux, des générateurs, etc.
<p>Images doubles ou "fantômes"</p> 	<ul style="list-style-type: none"> Utilisez un réseau d'antennes fortement concentré. Utilisez la fonction de syntonisation FINE. (page 38) Ajustez l'orientation de l'antenne. Demandez conseil auprès d'un revendeur Sony. Mettez l'amplificateur hors tension ou déconnectez-le s'il est utilisé. 	<ul style="list-style-type: none"> Les signaux de retransmission sont réfléchis par des montagnes ou des immeubles situés à proximité. L'antenne doit être réorientée. L'utilisation d'un amplificateur est déconseillée.
<p>Pas de couleurs</p> 	<ul style="list-style-type: none"> Affichez le menu A/V CONTROL et sélectionnez "ADJUST" sous PICTURE MODE, et ajustez ensuite le niveau COLOR. (page 30) Affichez le menu CH. PRESET et vérifiez le réglage du système couleur (COL SYS) (en principe, réglez-le sur AUTO). (page 36) Ajustez l'orientation de l'antenne. Demandez conseil auprès d'un revendeur Sony. 	<ul style="list-style-type: none"> Le réglage du niveau des couleurs est insuffisant. Le réglage du système de couleur est inapproprié. L'antenne doit être réorientée.
<p>Zones de couleurs anormales</p> 	<ul style="list-style-type: none"> Eloignez les haut-parleurs externes ou tout autre appareil du téléviseur. Appuyez sur la touche ① (alimentation principale) du téléviseur pour le mettre hors tension pendant environ cinq minutes et remettez-le ensuite à nouveau sous tension. 	<ul style="list-style-type: none"> Présence de perturbations magnétiques provoquées par des haut-parleurs externes ou d'autres appareils.
<p>Le téléviseur ne peut capter le signal de retransmission stéréo.</p>	<ul style="list-style-type: none"> Appuyez sur A/B \oplus jusqu'à ce que l'indication "AUTO" apparaisse sur l'écran. (page 21) (KV-EF34M91/EF34M90 uniquement) 	<ul style="list-style-type: none"> Le réglage de la réception stéréo est inapproprié.





Symptôme	Solutions	Cause possible
(KV-EF34M91/EF34M90 uniquement) Le son retransmis en stéréo comporte des coupures ou des distorsions.	<ul style="list-style-type: none"> • Vérifiez le câble d'antenne et le raccordement au téléviseur, au magnétoscope et au mur. • Ajustez l'orientation de l'antenne. Demandez conseil auprès d'un revendeur Sony. 	<ul style="list-style-type: none"> • La connexion est lâche ou le câble est endommagé. • L'antenne doit être réorientée.
OU Le son passe fréquemment de la stéréo au monaural.	<ul style="list-style-type: none"> • Appuyez sur A/B (↕) jusqu'à ce que la qualité du son se soit améliorée. (page 21) 	<ul style="list-style-type: none"> • Défaillance au niveau de la retransmission du signal de télévision.
(KV-EF34M91 uniquement) "100" apparaît dans le haut de l'écran et le télétexte ne s'affiche pas.	—	<ul style="list-style-type: none"> • La chaîne ne diffuse pas de service de télétexte.
(KV-EF34M91 uniquement) L'écran de télétexte est incomplet (image neigeuse ou images doubles).	<ul style="list-style-type: none"> • Vérifiez le câble d'antenne et le raccordement au téléviseur, au magnétoscope et au mur. (page 4) • Ajustez l'orientation de l'antenne. Demandez conseil auprès d'un revendeur Sony. • Essayez avec un amplificateur. • Utilisez la fonction de syntonisation FINE. (page 38) 	<ul style="list-style-type: none"> • La connexion est lâche ou le câble est endommagé. • L'antenne doit être réorientée. • Le signal de retransmission est trop faible.
Image inclinée 	<ul style="list-style-type: none"> • Affichez le menu SET UP et réglez "PIC ROTATION" de façon à ce que l'image soit alignée sur l'écran du téléviseur. (page 33) 	<ul style="list-style-type: none"> • Le magnétisme terrestre affecte votre téléviseur.
Des lignes se déplacent sur l'écran du téléviseur.	<ul style="list-style-type: none"> • Utilisez la fonction de syntonisation FINE. (page 38) 	<ul style="list-style-type: none"> • Présence d'interférences de sources extérieures (par ex. de machineries lourdes, proximité d'une station de retransmission).
Le châssis du téléviseur produit des craquements.	—	<ul style="list-style-type: none"> • Des variations de la température ambiante peuvent provoquer la dilatation ou la contraction du châssis du téléviseur, ce qui peut parfois produire des bruits. Il ne s'agit pas d'un dysfonctionnement.
Un léger "boum" se fait entendre lorsque le téléviseur est mis sous tension.	—	<ul style="list-style-type: none"> • La fonction de démagnétisation du téléviseur est activée. Il ne s'agit pas d'un dysfonctionnement.

Fonction d'autodiagnostic

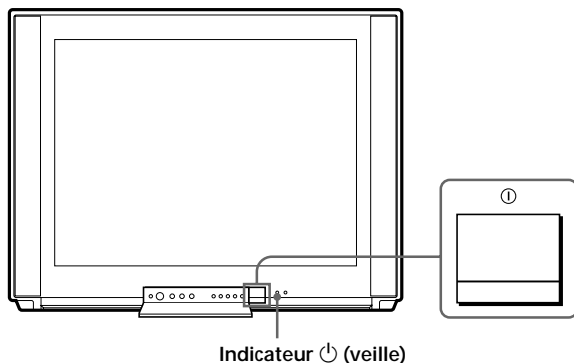
Votre téléviseur est équipé d'une fonction d'autodiagnostic. Lorsqu'un problème survient, l'indicateur  (veille) se met à clignoter en rouge. Le nombre de clignotements de l'indicateur  indique les causes éventuelles.

Avant du téléviseur



-
- 1** Vérifiez si l'indicateur  clignote en rouge à intervalles de 3 secondes.
 - 2** Comptez le nombre de clignotements de l'indicateur .
 - 3** Appuyez sur  (alimentation principale) pour mettre votre téléviseur hors tension.
 - 4** Informez votre centre de service après-vente Sony du nombre de clignotements de l'indicateur .
N'oubliez pas de prendre note de la désignation du modèle et du numéro de série indiqués à l'arrière de votre téléviseur.
-

Identification des composants et des commandes

Pour plus de détails, reportez-vous aux pages indiquées entre parenthèses.

Panneau frontal

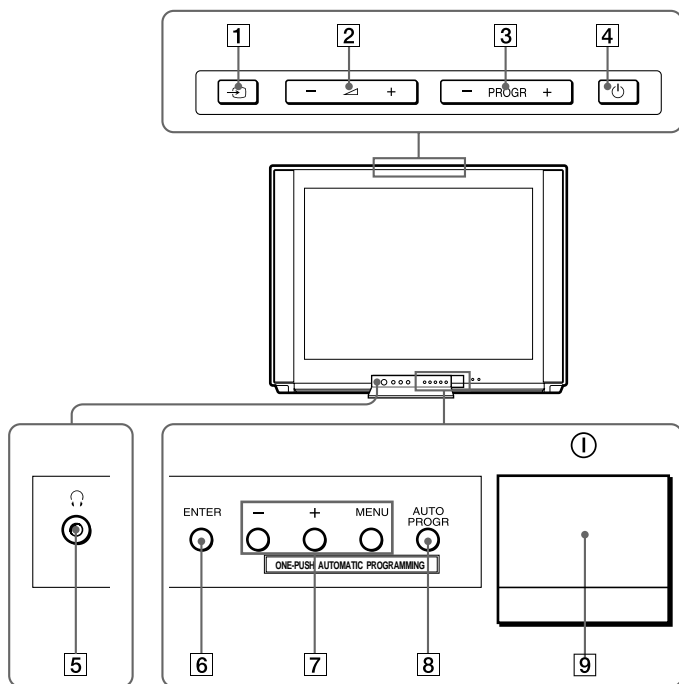

- 1 Touche (téléviseur/vidéo) (10)
- 2 Touches +/- (volume) (10)
- 3 Touches PROGR +/- (programme) (9)
- 4 Touche (alimentation) (9)
- 5 Prise (casque d'écoute)
- 6 Touche ENTER (28)
- 7 Touche MENU +/- (28)
- 8 Touche AUTO PROGR (programme) (5)
- 9 Touche (alimentation principale) (9)

suite page suivante

Identification des composants et des commandes (suite)

Télécommande

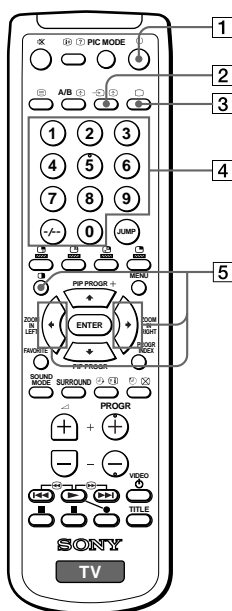

- 1** Touche (alimentation) (9)
- 2** Touche (vidéo) (10)
- 3** Touche (téléviseur) (10)
- 4** Touches numériques (9)
- 5** Touches de commande d'images TWIN (15 - 16)
 - (TWIN)
 - ZOOM IN LEFT
 - ZOOM IN RIGHT

Les noms/symboles des touches de la télécommande sont indiqués en différentes couleurs de manière à représenter les fonctions disponibles.

Couleur	Fonction de la touche d'identification
Blanc	Fonctions générales du téléviseur et PROGRAM INDEX
Vert	Fonctions du télétexte
Jaune	Fonctions PIP

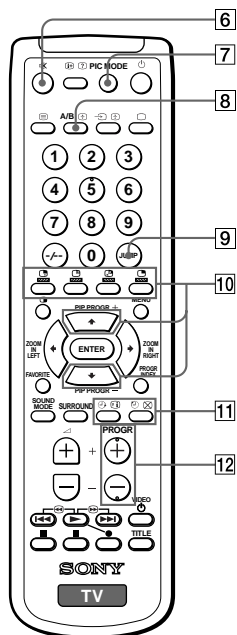

- 6** Touche (coupure du son) (10)
- 7** Touche PIC MODE (12)
- 8** Touche A/B (21)
(KV-EF34M91/EF34M90 uniquement)
- 9** Touche JUMP (10)
- 10** Touches de commande PIP (15 - 16)
 - (téléviseur/vidéo)
 - (arrêt sur image)
 - (commutation)
 - (PIP)
 - pour changer PIP PROGR
- 11** Touches de réglage du programmeur (13)
 - (programmeur d'éveil)
 - (programmeur d'extinction)
- 12** Touches PROGR +/- (programme) (9)

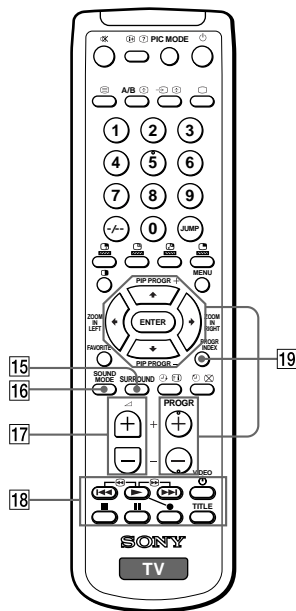
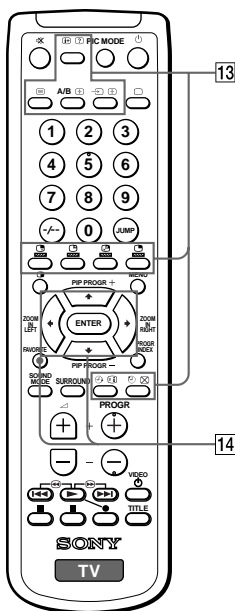

13 Touches de commande du télétexte (23 - 24)

(KV-EF34M91 uniquement)

- ☰ (texte)
- ⤴ (agrandir)
- ❓ (révéler)
- ⏹ (arrêter)
- ▭ Rouge
- ▭ Vert
- ▭ Jaune
- ▭ Bleu
- ☰ (index)
- ☒ (supprimer texte)

14 Touche FAVORITE (14)

⬆/⬇/⬅/ENTER

15 Touche SURROUND (20)

16 Touche SOUND MODE (12)

17 Touches \triangle (volume) +/- (10)

18 Touches de commande DVD, VCR, MDP, CD, MD (26)

▶▶/▶ (avance rapide/ recherche avant)

▶ (lecture)

◀◀/◀ (rembobinage/ recherche arrière)

● (enregistrement)

■ (stop)

|| (pause)

VIDEO ⏻ (alimentation)

TITLE

19 Touches de commande PROGRAM INDEX (17 - 19)

PROGR INDEX

⬆/⬇/⬅/ENTER

PROGR +/-

Specifications

	KV-EF34M91, KV-EF34M90, KV-EF34M80		Note
Power requirements	110-240 V AC, 50/60 Hz		
Power consumption (W)	Indicated on the rear of the TV		
Television system	B/G, I, D/K, M		
Color system	PAL, PAL 60, SECAM, NTSC4.43, NTSC3.58		
Stereo system	NICAM Stereo B/G, I; A2 Stereo (German) B/G		KV-EF34M91/EF34M90
Teletext language	English, Arabic, French		KV-EF34M91
Channel coverage			
B/G	VHF : E2 to E12 / UHF : E21 to E69 / CATV : S01 to S03, S1 to S41		
I	UHF : B21 to B68 / CATV : S01 to S03, S1 to S41		
D/K	VHF : C1 to C12, R1 to R12 / UHF : C13 to C57, R21 to R60 / CATV : S01 to S03, S1 to S41, Z1 to Z39		
M	VHF : A2 to A13 / UHF : A14 to A79 / CATV : A-8 to A-2, A to W+4, W+6 to W+84		
⌚(Antenna)	75-ohm external terminal		
Audio output (Speaker)	15W + 15W*		
Number of terminal			
📺 (Video)	Input: 4 Output: 1	phono jacks; 1 Vp-p, 75 ohms	
🎵 (Audio)	Input: 4 Output: 1	phono jacks; 500 mVrms	
📺 (S Video)	Input: 2	Y: 1 Vp-p, 75 ohms, unbalanced, sync negative C: 0.286 Vp-p, 75 ohms	
📺 (Component Video)	Input: 1	phono jacks Y: 1.0 Vp-p, 75 ohms, sync negative C _r : 0.7 Vp-p, 75 ohms C _b : 0.7 Vp-p, 75 ohms Audio: 500 mVrms,	
🎧 (Headphones)	Output: 1	Stereo minijack	
Picture tube	34 in.		
Tube size (cm)	86		Measured diagonally
Screen size (cm)	80		Measured diagonally
Dimensions (w/h/d, mm)	859 × 661 × 574		
Mass (kg)	83		

* 10% distortion

Design and specifications are subject to change without notice.

Sony **on** line

<http://www.world.sony.com/>

Printed on recycled paper

Sony Corporation Tokyo, Japan