

# *Trinitron Color TV*

---

## Operating Instructions \_\_\_\_\_ **GB**

- Before operating the unit, please read this manual thoroughly and retain it for future reference.

## Инструкция по эксплуатации \_\_\_\_\_ **RU**

- Перед работой с устройством внимательно прочтите инструкцию и сохраните её для дальнейшего использования.

# WEGA









## *KV-DB29*

M98  
M91

# WARNING

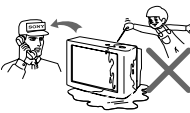
- Dangerously high voltages are present inside the TV.
- TV operating voltage: 220 – 240 V AC.
- Do not plug in the power cord until you have completed making all other connections; otherwise a minimum leakage current might flow through the antenna and other terminals to ground.
- To avoid battery leakage and damage to the remote, remove the batteries from the remote if you are not going to use it for several days. If any liquid leaks from the batteries and touches your skin, immediately wash it away with water.

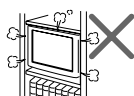
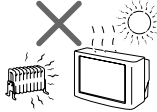
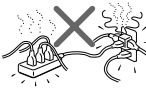
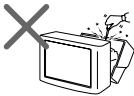
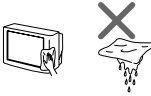
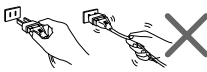
 <p>For your own safety, do not touch any part of the TV, the power cord and the antenna cable during lightning storms.</p>	 <p>For children's safety, do not leave children alone with the TV. Do not allow children to climb onto it.</p>	 <p>To prevent fire or shock hazard, do not expose the TV to rain or moisture.</p>
 <p>Do not place any objects on the TV. The apparatus shall not be exposed to dripping or splashing and that no objects filled with liquids, such as vases, shall be placed on the apparatus.</p>	 <p>Do not operate the TV if any liquid or solid object falls into it. Have it checked immediately by qualified personnel only.</p>	 <p>Install the TV on a stable TV stand and floor which can support the TV set weight. Ensure that the TV stand surface is flat and its area is larger than the bottom area of the TV.</p>
 <p>Do not block the ventilation openings of the TV. Do not install the TV in a confined space, such as a bookcase or built-in cabinet.</p>	 <p>Your TV is recommended for home use only. Do not use the TV in any vehicle or where it may be subject to excessive dust, heat, moisture or vibrations.</p>	 <p>Do not plug in too many appliances to the same power socket. Do not damage the power cord.</p>
 <p>Do not open the cabinet and the rear cover of the TV as high voltages and other hazards are present inside the TV. Refer servicing and disposal of the TV to qualified personnel.</p>	 <p>Clean the TV with a dry and soft cloth. Do not use benzine, thinner, or any other chemicals to clean the TV. Do not attach anything (e.g., adhesive tape, cellophane tape, glue) on the painted cabinet of the TV. Do not scratch the picture tube.</p>	 <p>Pull the power cord out by the plug. Do not pull the power cord itself. Even if your TV is turned off, it is still connected to the AC power source (mains) as long as the power cord is plugged in. Unplug the TV before moving it or if you are not going to use it for several days.</p>

---

# Table of Contents

---

## Installation

Securing the TV .....	4
Getting Started .....	5
Setting up your TV ("Initial Setup") .....	6

---

## Overview of Controls

TV front and rear panels .....	8
Using the remote control and basic functions .....	9

---

## Advanced Operations

Selecting the picture and sound modes .....	11
Enjoying the WEGA Theatre Mode .....	12
Enjoying stereo or bilingual programs .....	13
Viewing Teletext .....	14
Operating optional components .....	15

## Menu Adjustment

Introducing the WEGA GATE navigator .....	16
"Settings" Adjustment .....	17
Changing the "Picture" setting .....	19
Changing the "Sound" setting .....	21
Changing the "Wide Screen" setting .....	23
Changing the "Channel Setup" setting .....	24
Changing the "Setup" setting .....	26

---

## Additional Information

Connecting optional components ...	28
Troubleshooting .....	30
Specifications .....	32

**GB**

Made in Malaysia.

Sony Corporation  
6-7-35 Kitashinagawa,  
Shinagawa-ku, Tokyo, 141-0001 Japan.

## ■ Securing the TV

To prevent the TV from falling, use the supplied screws, clamps and band to secure the TV.

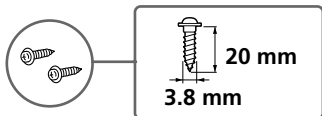

screws



clamps



band

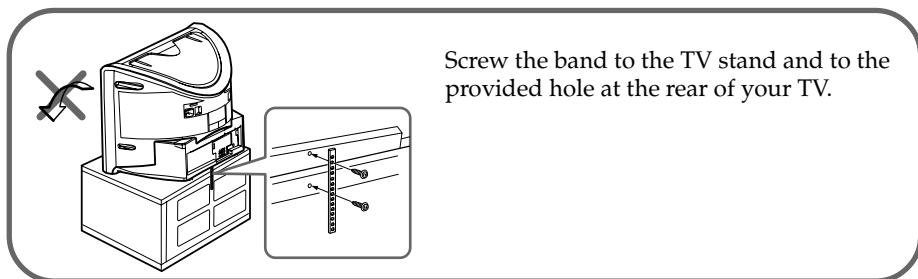

or

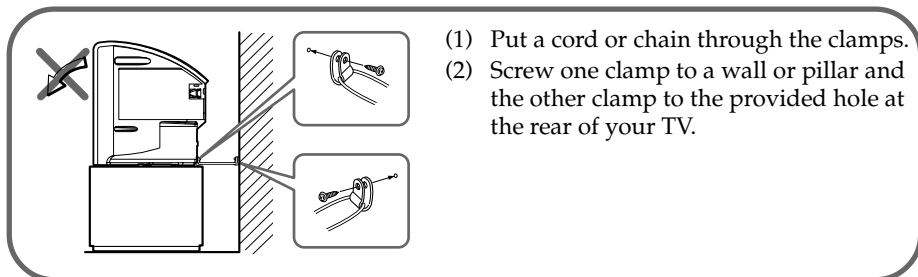

or

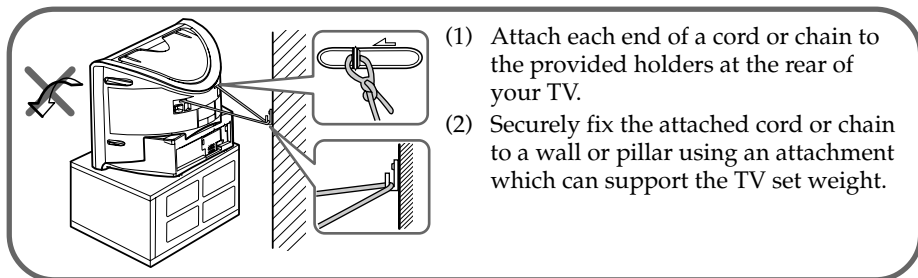

### Note

- Use only the supplied screws. Use of other screws may damage the TV.

## ■ Getting Started

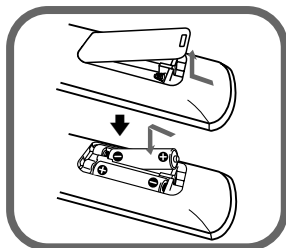

### Step 1

Insert the batteries (supplied) into the remote.

#### Note

- Do not use old or different types of batteries together.

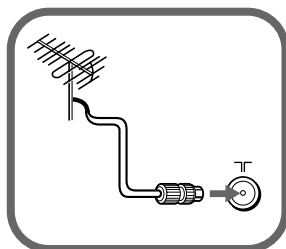

### Step 2

Connect the antenna cable (not supplied) to  $\Pi$  (antenna input) at the rear of the TV.

#### Tip

- You can also connect your TV to other optional components (see page 28).

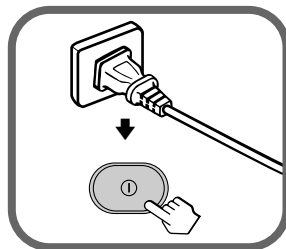

### Step 3

Plug in the power cord, then press  $\text{⏻}$  on the TV to turn it on.

#### Note

- The  $\text{⏻}$  (standby) indicator flashes green for a few seconds when turning on the TV. This does not indicate a malfunction.



### Step 4

Set up the TV by following the instructions of the “Начальная настройка” (“Initial Setup”) menu (see page 6).

# ■ Setting up your TV (“Initial Setup”)

When you turn on your TV for the first time, the “Начальная настройка” (“Initial Setup”) menu will appear. You may change the menu language, preset the TV channels automatically, sort or edit the channels and adjust the picture position using the buttons on the remote control or TV front panel.

- 1** Press **▲** or **▼** to select the desired menu language, then press **⊕**.

The selected menu language appears.

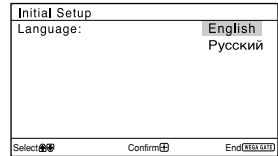

- 2** Press **▲** or **▼** to select “Yes”, then press **⊕** to preset the channels automatically.

The screen will indicate automatic presetting is in progress.

After all available channels have been tuned and stored, the “Program Sorting/Edit” menu appears automatically on the screen.

To skip automatic channel presetting, select “No”, then press **⊕**.

If the message “No channel found. Please connect cable/antenna” appears, check your TV connections, then press **⊕**.

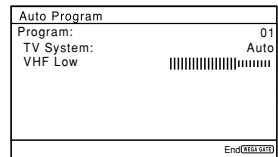
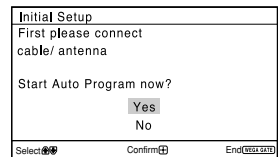

- 3** The “Program Sorting/Edit” menu enables you to sort and edit the channels.

- If you wish to keep the channels in the current condition, press WEGA GATE to exit.
- Press **▲** or **▼** to select the program number with the channel you wish to change. The selected channel will appear on the screen.
- If you wish to store the channels in a different order:
  - Press **➡** to enter sorting mode.
  - Press **▲** or **▼** to select the new program number position for your selected channel, then press **←**.

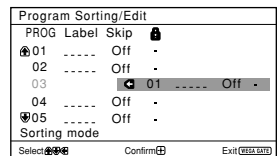
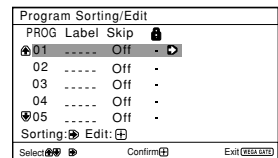

- d) If you wish to edit the channels, press **+** to change to edit mode.

Press **→** until the mode that you wish to edit is highlighted: Label, Skip, **🔒** (block symbol). Then press **+**.

- 1) To label, press **↑** or **↓** to select the alphanumeric characters for the label. Then press **+**.
- 2) To skip the program number, press **↑** or **↓** to select "On". Then press **+**.  
You can skip this program number when using PROG +/-.
- 3) To block unwanted program number, press **↑** or **↓** to select **🔒**. Then press **+**.

- e) Repeat step b) to d) if you wish to change other channels.

Press WEGA GATE to go to the next menu.

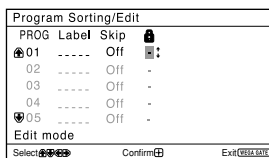
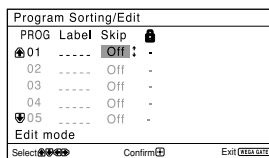
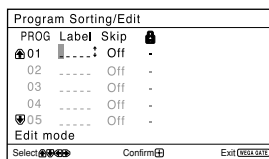

- 4** Press **←** or **→** to adjust the bars on the top and bottom of the menu if they are slanted, then press **+**.

"Picture V-Position" menu appears.

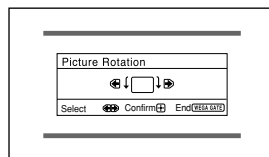

- 5** If the upper and lower bars are not equally positioned to the top and bottom of the screen, press **↑** or **↓** to adjust them, then press **+**.

If no adjustment is necessary, then press **+**.

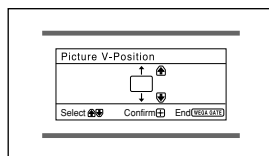

- 6** To prevent this "Initial Setup" menu from appearing again when you turn on the TV by pressing **⓪**, press **↑** or **↓** to select "No", then press **+**.

To allow this menu to appear again, select "Yes", then press **+**.

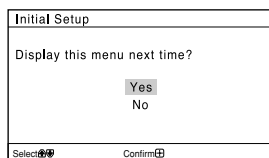

### Tip

- You can immediately go to the end of the "Initial Setup" menu by pressing WEGA GATE.

### Note

- Before adjusting "Picture Rotation" and "Picture V-Position", keep external speakers or other electrical equipment away from the TV. The magnetic disturbance from these equipments or the direction of the earth's magnetic field may affect the TV.

## TV front and rear panels

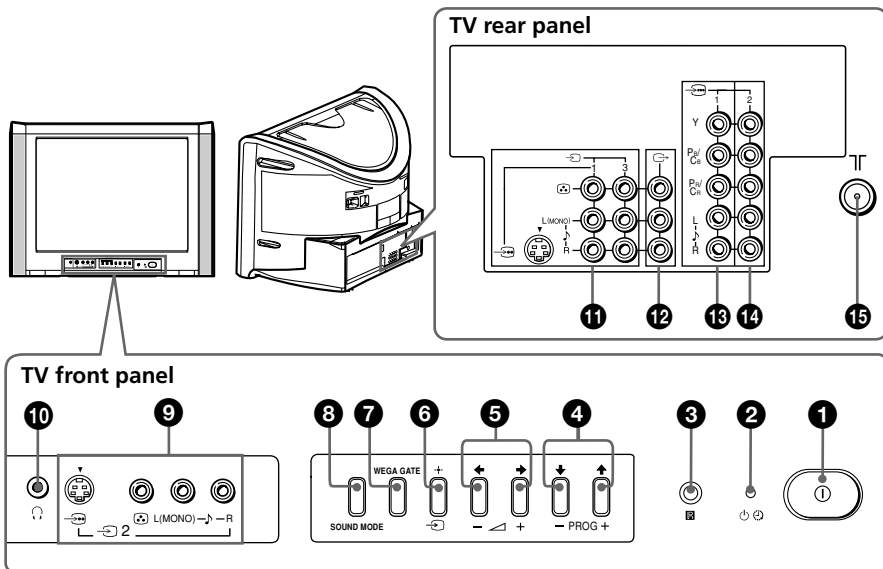

Button/Terminal	Function	Page
① ①	Turn off or turn on the TV.	5
② ①	Standby indicator.	5
③ ①	Wake Up indicator.	9
④ ①	Remote control sensor.	-
⑤ PROG +/-	Select program number.	-
⑥ +/-	Adjust volume.	-
⑦ ①	Select TV or video input.	28
<b>WEGA GATE menu operations</b>		
④, ⑤ ↑, ↓, ←, →	Select and adjust items.	16
⑥ ⇩	Confirm selected items.	16
⑦ WEGA GATE	Display or cancel WEGA GATE menu.	16
⑧ SOUND MODE	Select sound mode options with a 5-Band Graphic Equalizer display.	11
⑨ ①	Video input terminal 2.	28
⑩ ①	Headphone jack.	-
⑪ ①, ③	Video input terminal 1, 3.	28
⑫ ①	Monitor output terminal.	28
⑬ ①	Component video input terminal 1.	29
⑭ ②	Component video input terminal 2.	29
⑮ ①	Antenna input terminal.	28





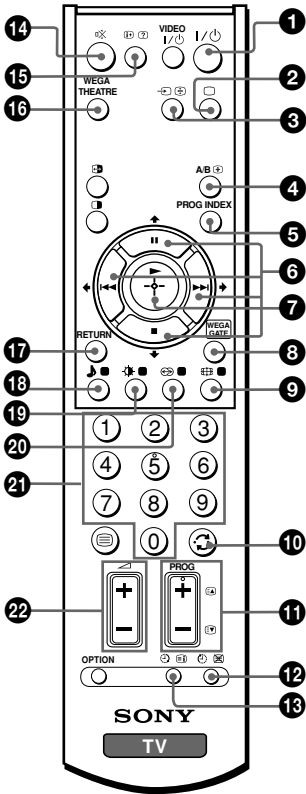



# ■ Using the remote control and basic functions



Button	Description	Page
<b>1</b> I/⏻	Turn off temporarily or turn on the TV.	-
<b>2</b> TV/VIDEO	Display the TV program.	-
<b>3</b> I/⏻	Select TV or video input.	28
<b>Stereo/bilingual operations</b>		
<b>4</b> A/B	Select stereo/bilingual mode.	13
<b>5</b> PROG INDEX	Not function for your TV.	-
<b>WEGA GATE menu operations</b>		
<b>6</b> ↑, ↓, ←, →	Select and adjust items.	16
<b>7</b> +	Confirm selected items.	16
<b>8</b> WEGA GATE	Display or cancel WEGA GATE menu.	16
<b>17</b> RETURN	Return to the previous level.	16
<b>9</b> ⏏	Change the picture size: "4:3", "16:9" (16:9 wide mode).	-
<b>10</b> ⏮	Jump to last program number that has been watched for at least five seconds.	-
<b>11</b> PROG +/-	Select program number.	-
<b>Timer operations</b>		
<b>12</b> ⌚ (Sleep Timer)	Set TV to turn off automatically according to the desired period of time (max. of one hour and 30 min.).	-
<b>13</b> ⌚ (Wake Up Timer)	Set TV to turn on automatically according to the desired period of time (max. of 12 hours). The ⌚ indicator on TV lights up amber once you set the wake up timer. If no buttons or controls are pressed for more than one hour after the TV is turned on using the wake up timer, the TV automatically goes into standby mode.	-
<b>14</b> ⏏	Mute the sound.	-
<b>15</b> i+	Display on-screen information.	-
<b>16</b> WEGA THEATRE	Select WEGA Theatre Mode.	12

continue

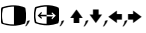
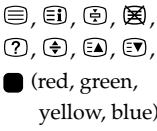
**continued**

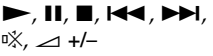
Button	Description	Page
18 	Select sound mode options with a 5-Band Graphic Equalizer display.	11
19 	Select picture mode options.	11
20 	Select surround mode options.	21
21 0 – 9	Input numbers. For program numbers 10 and above, enter the second digit within two seconds.	–
22  +/-	Adjust volume.	–
<b>TWIN picture operations</b> 		Not function for your TV. –
<b>Teletext operations (green label)</b>  ■ (red, green, yellow, blue)		All buttons are used for Teletext operations. 14
<b>Optional components operations</b> VIDEO I/  , OPTION, 		For details, see “Operating optional components”. 15

Licensed by BBE Sound, Inc. under USP4638258, 4482866.  
“BBE” and BBE symbol are trademarks of BBE Sound, Inc.

## ■ Selecting the picture and sound modes

You can select picture and sound modes and adjust the setting to your preference in the “Custom” option.

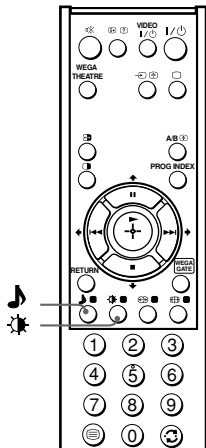

### Selecting the picture mode

Press to select the desired picture mode.

Select	To view
“Vivid”	contrast and sharp pictures.
“Standard”	normal pictures.
“Custom”	the last adjusted picture setting from the “Picture Adjustment” option in the menu (see page 20).

### Selecting the sound mode

Press (or SOUND MODE on the front panel) to select the desired sound mode. 5-Band Graphic Equalizer display will appear.

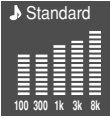
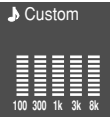
Select	To listen to
“Dynamic”	 <p>dynamic and clear sound that emphasizes both the low and high tones.</p>
“Standard”	 <p>sound that emphasizes voice and high tones.</p>
“Custom”	 <p>the last adjusted sound setting from the “Sound Adjustment” option in the menu (see page 22).</p>

# Enjoying the WEGA Theatre Mode

The WEGA Theatre Mode enables you to enjoy the best picture, sound and surround effect of a cinema from a DVD source.

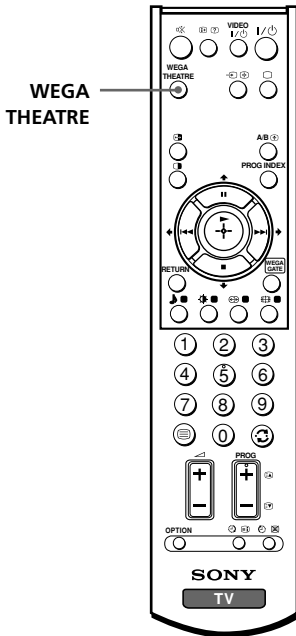

## Setting up WEGA Theatre Mode

1. Place your TV and connected Sony equipment adjacent to each other so that you can control both the TV and the connected equipment by using the TV's remote control at the same time (see page 15).
2. Select the proper video input from "WEGA Theatre Setup" menu and turn on (main power) the connected equipment (see page 26).
3. See the table below. If the connected equipment is a Sony audio/video equipment, you can set up the remote to work with the connected equipment (see page 15).

To	Press
switch to WEGA Theatre Mode	WEGA THEATRE. Be sure to aim the remote control at the TV set and connected equipment for about one second after the button is pressed. The connected equipment turns on automatically from standby mode and will start playing (only for Sony audio/video equipment). The "Picture Mode" and "Sound Mode" will switch automatically to "Custom" and you can adjust the setting to your personal preference (see pages 20 and 22).

### Notes

- The WEGA Theatre Mode is automatically cancelled when you change the input mode or turn the TV off and on again.
- Some Sony equipment might not respond properly when WEGA THEATRE button is pressed. In this case, use the equipment's own remote control.

# Enjoying stereo or bilingual programs

You can enjoy stereo sound or bilingual programs of NICAM and A2 stereo systems by using the A/B button.

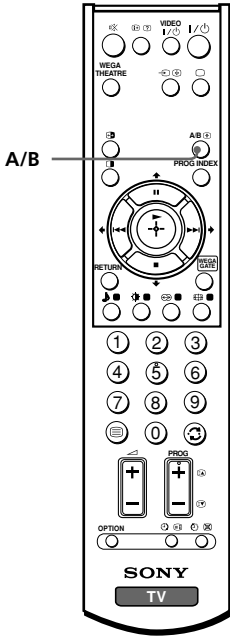

## When receiving a NICAM program

Broadcasting	On-screen display (Selected sound)	
NICAM stereo	NICAM (Stereo sound) → Mono (Regular sound)	
NICAM bilingual	NICAM Main (Main sound) → NICAM Sub (Sub sound) → Mono (Regular sound)	
NICAM monaural	NICAM Main (Main sound) → Mono (Regular sound)	

## When receiving an A2 program

Broadcasting	On-screen display (Selected sound)	
A2 stereo	Stereo (Stereo sound) → Mono (Regular sound)	
A2 bilingual	Main (Main sound) → Sub (Sub sound)	

### Note

- If the stereo sound is noisy when receiving a stereo program, select "Mono". The sound becomes monaural but the noise is reduced.

# Viewing Teletext

Some TV stations broadcast an information service called Teletext which allows you to receive various information, such as stock market reports and news.

You can use the buttons on the remote to view Teletext.

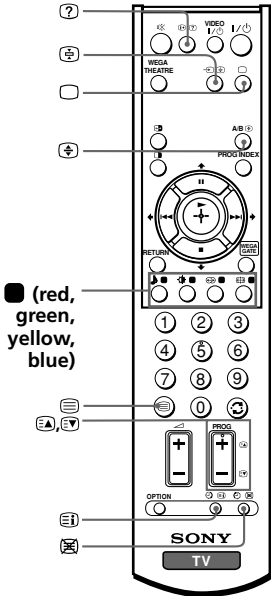

To	Do this
display a Teletext page on the TV picture	Press . Each time you press , the screen changes as follows: Teletext → Teletext and TV → TV. If there is no Teletext broadcast, "100" is displayed at the top left corner of the screen.
check the contents of a Teletext service	Press . An overview of the Teletext contents, including page numbers, appears on the screen.
select a Teletext page	Press the number buttons to enter the three-digit page number of the desired Teletext page. If you make a mistake, reenter the correct page number. To access the next or previous page, press  or .
hold (pause) a Teletext display	Press  to display the symbol "" at the top left corner of the screen. To resume normal Teletext viewing, press .
reveal concealed information (e.g., an answer to a quiz)	Press . To conceal the information, press the button again.
enlarge the Teletext display	Press . Each time you press , the Teletext display changes as follows: Enlarge upper half → Enlarge lower half → Normal size.
stand by for a Teletext page while watching a TV program	(1) Enter the Teletext page number that you want to refer to, then press . (2) When the page number is displayed, press  to show the text.
select a FASTEXT menu or the colored boxes	Press  (red, green, yellow and blue) that corresponds to the desired menu or page number.
turn off Teletext	Press .

## Notes

- The FASTEXT feature can be used only when the FASTEXT broadcast is available.
- Teletext is automatically cancelled when there is no signal or the frequency of input signal is not within the proper range.

# Operating optional components

You can use the supplied remote to operate Sony audio/video equipment.

## Setting up the remote to work with other connected equipment

While keeping VIDEO I/⏻ pressed, press the corresponding number button for the desired equipment (see the chart below).

For example, to operate a Sony 8 mm VCR:

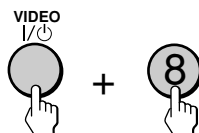

To control	Hold down VIDEO I/⏻ and press
Audio System 1, 1x, 2 or 3	0, 1, 2, or 3
DVD 1, 2 or 3	4, 5 or 6
VTR1 (Beta), VTR2 (8 mm) or VTR3 (VHS)	7, 8 or 9

## Operating audio/video equipment

Press VIDEO I/⏻ or while keeping OPTION pressed, press ►, ■, ◀◀, ►►, ||, ⏏ or ◀ +/- (see the chart below).

To	Press
turn on/off	VIDEO I/⏻
play	► while keeping OPTION pressed.
stop	■ while keeping OPTION pressed.
fast forward/ step forward or rewind/ step backward	►► or ◀◀ while keeping OPTION pressed.
pause	while keeping OPTION pressed. Press again to resume normal playback.
mute the sound (Audio System 1, 1x, 2 or 3 only)	⏏ while keeping OPTION pressed.
adjust volume (Audio System 1, 1x, 2 or 3 only)	◀ +/- while keeping OPTION pressed.

### Notes

- If the equipment does not have a certain function, the corresponding button on the remote will not operate.
- Some equipment might not respond properly to buttons on TV's remote. In this case, use the equipment's own remote control.

## Introducing the WEGA GATE navigator

WEGA GATE is a gateway that allows you access to preset TV channels, connected external inputs and "Settings" menu.

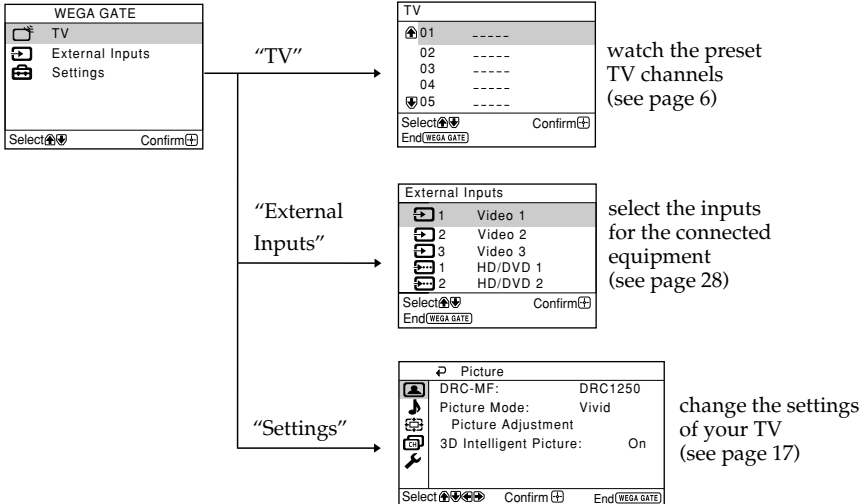

### How to use WEGA GATE

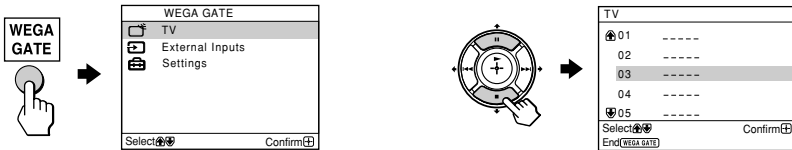

(1) Press WEGA GATE to display or cancel the WEGA GATE menu.

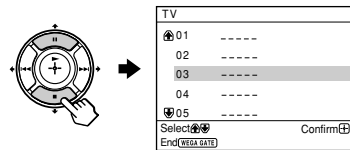

(3) Press  $\uparrow$  or  $\downarrow$  to select the desired item.

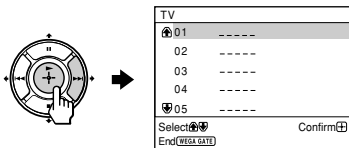

(2) Press  $\odot$  (or  $\rightarrow$ ) to confirm your selection or go to the next level.

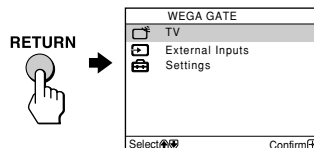

(4) Press RETURN to move to the previous level.

#### Tip

- The WEGA GATE,  $\odot$ ,  $\uparrow$ ,  $\downarrow$ ,  $\leftarrow$ ,  $\rightarrow$  buttons on the front panel can also be used for the operations above.



# ■ “Settings” Adjustment

You are able to change the settings of your TV from “Settings” in WEGA GATE menu.

Press WEGA GATE button to display WEGA GATE menu. Press **▲** or **▼** to select “Settings” and press **⊕**.

The following is an overview of the items that can be adjusted.

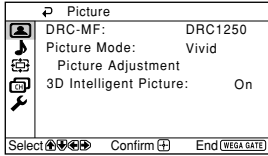

## “Picture” (see page 19)

“DRC-MF”: “DRC1250” → “DRC100” → “Progressive”

“Picture Mode”: “Vivid” → “Standard” → “Custom”

“Picture Adjustment”: “Picture”, “Brightness”, “Color”, “Hue”, “Sharpness”, “Color Temperature”, “Reset”

“3D Intelligent Picture”: “On” → “Off” (KV-DB29M98 only)

“Intelligent Picture”: “On” → “Off” (KV-DB29M91 only)

“NR”: “High” → “Low” → “Off” (KV-DB29M91 only)

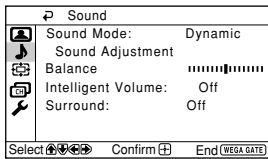

## “Sound” (see page 21)

“Sound Mode”: “Dynamic” → “Standard” → “Custom”

“Sound Adjustment”: “Adjust”, “Reset”

“Balance”

“Intelligent Volume”: “On” → “Off”

“Surround”: “On” → “Simulated” → “Off”

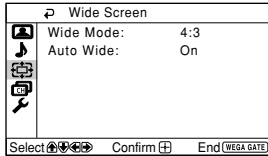

## “Wide Screen” (see page 23)

“Wide Mode”: “16:9” → “4:3”

“Auto Wide”: “On” → “Off”

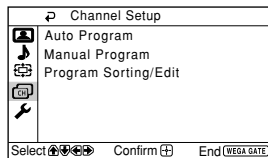

## “Channel Setup” (see page 24)

“Auto Program”

“Manual Program”

“Program”: “00” - “99”

“TV System”: “B/G” → “I” → “D/K” → “M”

“VHF Low” / “VHF High” / “UHF”

“Fine”: “Auto” → “Manual”

“Signal Booster”: “Auto” → “Off”

“Program Sorting / Edit”

**continued**

Setup	
Language:	English
Picture Position	
WEGA Theatre Setup	
Game Mode:	Off
Video Label	
Color System:	Auto

Select (Left Arrow) Confirm (Enter) End (WEGA GATE)

### **"Setup"** (see page 26)

"Language": "English" → "Русский" (Russian)

"Picture Position": "Picture Rotation", "Picture V-Position"

"WEGA Theatre Setup": "Direct Input"

"Game Mode": "On" → "Off"

"Video Label"

"Color System": "Auto" → "PAL" → "SECAM" → "NTSC3.58"  
→ "NTSC4.43"

"Eco Mode": "On" → "Off"

"Factory Settings": "Yes" → "No"

### **Note**

- When a feature is dimmed in the menu, it is not selectable.

# ■ Changing the “Picture” setting

The “Picture” menu allows you to adjust the picture settings.

**1** Press WEGA GATE and select “Settings”.

**2** Make sure the “Picture” icon (🖥️) is selected, then press (⊕).

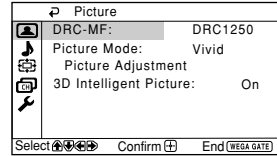

**3** Press ▲ or ▼ to select the desired item (e.g., “DRC-MF”), then press (⊕).

Select	To
“DRC-MF”	choose either “DRC1250” (for high density pictures), “DRC100” (reduce flicker on the screen) or “Progressive” (reduce jitter of any small areas or scanning lines on the screen).
“Picture Mode”	choose either “Vivid”, “Standard” or “Custom”* (see page 11).
“3D Intelligent Picture” (KV-DB29M98 only)	optimize picture quality. Automatically, the picture will become clearer and sharper if the signal is good and noise will be reduced if the signal is noisy. Press ▲ or ▼ to select “On”, then press (⊕). To cancel, select “Off”, then press (⊕).
“Intelligent Picture” (KV-DB29M91 only)	optimize picture quality. Press ▲ or ▼ to select “On”, then press (⊕). To cancel, select “Off”, then press (⊕).
“NR” (Noise Reduction) (KV-DB29M91 only)	optimize overall picture sharpness to reduce noise. Choose either “High”, “Low” or “Off”.

\* You can adjust the setting to your personal preference in the “Picture Adjustment” option only when the “Custom” mode is selected (see page 20).

## Notes

- The DRC-MF mode is not selectable when “Game Mode” mode is turned “On”. The mode is not available for HD (high-definition) and progressive input signals.
- “3D Intelligent Picture” is not available in HD and progressive input signal (KV-DB29M98 only).
- For NTSC 3.58 color system, “3D Comb Filter: On” or “3D-NR: On” display will appear when “3D Intelligent Picture” changes from one mode to the other. For PAL color system, Digital Comb Filter and 3D-NR are also available (KV-DB29M98 only).
- “NR” is not selectable when receiving signals through the (S) (S video input) or (C) (component video input) terminals (KV-DB29M91 only).

The DRC-MF logo (  ) and “DRC-MF” are trademarks of Sony Corporation.

Digital Reality Creation

**continue**

---

**continued**

## **Adjusting the “Picture Adjustment” items under “Custom” mode**

---

- 1** Press **↑** or **↓** to select either “Picture” (contrast), “Brightness”, “Color”, “Hue” (color tones), “Sharpness” or “Color Temperature” (choose either “Cool”, “Neutral” or “Warm”), then press **⊕**.

Selecting “Reset” will set your TV to the factory settings.

---

- 2** Press **↑**, **↓**, **←** or **→** to adjust the setting of your selected item, then press **⊕**.
- 

- 3** Repeat the above steps to adjust other items.

The adjusted settings will be received when you select “Custom”.

---

### **Notes**

- “Hue” can be adjusted for the NTSC color system only.
- Reducing “Sharpness” can also reduce picture noise.

# ■ Changing the “Sound” setting

The “Sound” menu allows you to adjust the sound settings.

**1** Press WEGA GATE and select “Settings”.

**2** Press  $\uparrow$  or  $\downarrow$  to select the “Sound” icon (  ), then press  $\oplus$ .

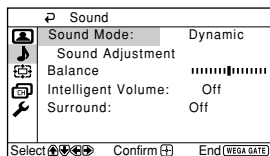

**3** Press  $\uparrow$  or  $\downarrow$  to select the desired item (e.g., “Sound Mode”), then press  $\oplus$ .

Select	To
“Sound Mode”	choose either “Dynamic”, “Standard” or “Custom”* (see page 11).
“Balance”	Press $\downarrow$ or $\leftarrow$ to emphasize the left speaker. Press $\uparrow$ or $\rightarrow$ to emphasize the right speaker.
“Intelligent Volume”	adjust the volume of all program numbers and video inputs automatically. Press $\uparrow$ or $\downarrow$ to select “On”, then press $\oplus$ . To cancel, select “Off”, then press $\oplus$ .
“Surround”	choose either “On” (surround), “Simulated” (stereo-like monaural sound) or “Off”.

\* You can adjust the setting to your personal preference in the “Sound Adjustment” option only when the “Custom” mode is selected (see page 22).

---

**continued**





## Adjusting the “Sound Adjustment” items under “Custom” mode

The 5-Band Graphic Equalizer feature allows you to adjust sound frequency settings of “Custom” mode in the menu.

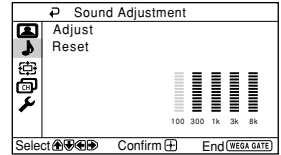
- 1 Make sure that “Adjust” is selected, then press .

Selecting “Reset” will set your TV to the factory settings.



- 2 Press  or  to select the desired sound frequency, then press  or  to adjust the setting and press .

The adjusted settings will be received when you select “Custom”.

### Notes

- Adjusting higher frequency will affect higher pitched sound and adjusting lower frequency will affect lower pitched sound.
- You may display the settings directly by using the SOUND MODE button on the TV front panel (see page 8) or  button on the remote control (see page 10).

# ■ Changing the “Wide Screen” setting

The “Wide Screen” menu allows you to view the picture with optimal effect when receiving wide-mode (16:9) picture signal.

**1** Press WEGA GATE and select “Settings”.

**2** Press  $\uparrow$  or  $\downarrow$  to select the “Wide Screen” icon (  ), then press  $\oplus$ .

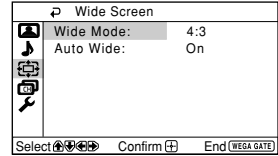

**3** Press  $\uparrow$  or  $\downarrow$  to select the desired item (e.g., “Wide Mode”), then press  $\oplus$ .

Select	To
“Wide Mode”	change the size of the picture when receiving wide-mode (16:9) picture signal. Choose “16:9”. To restore the normal picture size, select “4:3”, then press $\oplus$ .
“Auto Wide”	display the picture in optimum wide screen automatically when you choose “On”. To cancel, select “Off”, then press $\oplus$ .

## Tip

- You can also change to wide-mode picture size by pressing the  button on the remote control (see page 9).

## Notes

- “Wide Mode” is not selectable for high-definition (1080i, 720p) input signals. For HD (1080i, 720p) input signals, your TV will always display wide mode picture.
- “Auto Wide” is only available when receiving 576i, 480p and 480i input signals.

# ■ Changing the “Channel Setup” setting

The “Channel Setup” menu allows you to preset channels automatically, manually preset channels and sort or edit the channels.

**1** Press WEGA GATE and select “Settings”.

**2** Press  $\uparrow$  or  $\downarrow$  to select the “Channel Setup” icon (📺), then press (📺).

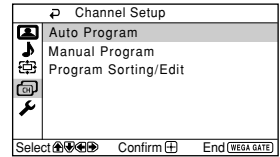

**3** Press  $\uparrow$  or  $\downarrow$  to select the desired item (e.g., “Auto Program”), then press (📺).

Select	To
“Auto Program”	preset channels automatically.
“Manual Program”	manually preset desired channels and channels that cannot be preset automatically (see <b>Presetting channels manually</b> in page 25).
“Program Sorting/Edit”	change the order in which the channels appear on the screen, label the program number, skip the program number and block unwanted programs. (see step 3 of the section “Initial Setup” in page 6).

## Notes

- If you preset a blocked program number, that program number will be unblocked automatically.
- If you sort a blocked program, that program will remain blocked.







---

## Presetting channels manually



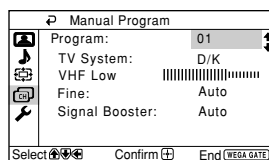

---

**1** After selecting “Manual Program”, select the program number to which you want to preset a channel.







- (1) Make sure “Program” is selected, then press .
- (2) Press  or  until the program number you want to preset appears on the menu, then press .













**2** Select the desired channel.

- (1) Make sure either “VHF Low”, “VHF High” or “UHF” is selected, then press .
- (2) Press  or  until the desired channel’s broadcast appears on the TV screen, then press .

**3** If the sound of the desired channel is abnormal, select the appropriate TV system.







- (1) Press  or  to select “TV System”, then press .
- (2) Press  or  until the sound becomes normal, then press .

**4** If you are not satisfied with the picture and sound quality, you may be able to improve them by using the “Fine” tuning feature.

- (1) Press  or  to select “Fine”, then press .
- (2) Press  or  to select “Manual”, then press .
- (3) Press , ,  or  until the picture and sound quality are optimal, then press .

The + or – icon on the menu flashes while tuning.

**5** If the TV signal is too strong (picture distorted; picture with lines; signal interference) or weak (snowy picture), you may be able to improve the picture quality by setting the “Signal Booster” feature.

- (1) Press  or  to select “Signal Booster”, then press .
- (2) Press  or  to select “Off” (for picture distorted; picture with lines; signal interference) or “Auto” (for snowy picture), then press .

# ■ Changing the “Setup” setting

The “Setup” menu allows you to change the menu language, adjust the picture position, setup WEGA Theatre Mode, adjust suitable picture setting for video games, label the connected equipment, select the color system, reduce your TV power consumption and reset your TV to factory settings.

**1** Press WEGA GATE and select “Settings”.

**2** Press  $\uparrow$  or  $\downarrow$  to select the “Setup” icon () , then press  $\oplus$ .

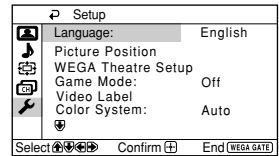



**3** Press  $\uparrow$  or  $\downarrow$  to select the desired item (e.g., “Language”), then press  $\oplus$ .

Select	To
“Language”	change the menu language. Press $\uparrow$ or $\downarrow$ to select either “English” or “Русский” (Russian), then press $\oplus$ .
“Picture Position”	adjust the picture position when it is not aligned with the TV screen. Press $\uparrow$ or $\downarrow$ to select “Picture Rotation” or “Picture V-Position”, then press $\oplus$ . Press $\uparrow, \downarrow, \leftarrow$ or $\rightarrow$ to adjust the picture position, then press $\oplus$ .
“WEGA Theatre Setup”	setup WEGA Theatre Mode for best picture, sound and surround effect enjoyment of a cinema (see page 12). Make sure “Direct Input” is selected, then press $\oplus$ . Press $\uparrow$ or $\downarrow$ to select either “Video 1”, “Video 2”, “Video 3”, “HD/DVD 1” or “HD/DVD 2” for the connected equipment that you want to view with WEGA Theatre, then press $\oplus$ .
“Game Mode”	adjust the picture setting that is suitable to view video games. Press $\uparrow$ or $\downarrow$ to select “On”, then press $\oplus$ . To cancel, select “Off”, then press $\oplus$ .

Select	To
"Video Label"	<p>label the connected equipment.</p> <p>(1) Press <math>\blacktriangle</math> or <math>\blacktriangledown</math> to select the input you want to label, then press <math>\oplus</math>.</p> <p>(2) Press <math>\blacktriangle</math> or <math>\blacktriangledown</math> to select the label options: "Video 1"/"Video 2"/"Video 3"/ "HD/DVD 1"/"HD/DVD 2", "VCR", "SAT", "Game" or "Edit"* , then press <math>\oplus</math>.</p> <p>* You may edit the video label to your favorite name. Press <math>\blacktriangle</math> or <math>\blacktriangledown</math> to select alphanumeric characters for the label, then press <math>\oplus</math>.</p>
"Color System"	<p>select the color system.</p> <p>Press <math>\blacktriangle</math> or <math>\blacktriangledown</math> to select either "Auto", "PAL", "SECAM", "NTSC3.58" or "NTSC4.43", then press <math>\oplus</math>. Normally, set this to "Auto".</p>
"Eco Mode"	<p>reduce power consumption of your TV to save energy.</p> <p>Press <math>\blacktriangle</math> or <math>\blacktriangledown</math> to select "On", then press <math>\oplus</math>.</p> <p>When you press <math>\oplus</math> or turn on the TV, Eco Mode () symbol will appear on the screen for a while.</p> <p>To cancel, select "Off", then press <math>\oplus</math>.</p>
"Factory Settings"	<p>reset your TV to factory settings.</p> <p>Press <math>\oplus</math> and press <math>\blacktriangle</math> or <math>\blacktriangledown</math> to select "Yes", then press <math>\oplus</math>.</p> <p>To cancel, select "No", then press <math>\oplus</math>.</p>

## Notes

- You cannot adjust "Picture Rotation" and "Picture V-Position" when high-definition (1080i, 720p) signals are input.
- "Game Mode" is available only when receiving signals through the  (video input),  (S video input) or  (component video input) terminals.
- When HD (high-definition) or progressive signals are input, "Game Mode" does not function.

## ■ Connecting optional components

### Connecting to the video input terminal ( → )

TV front panel

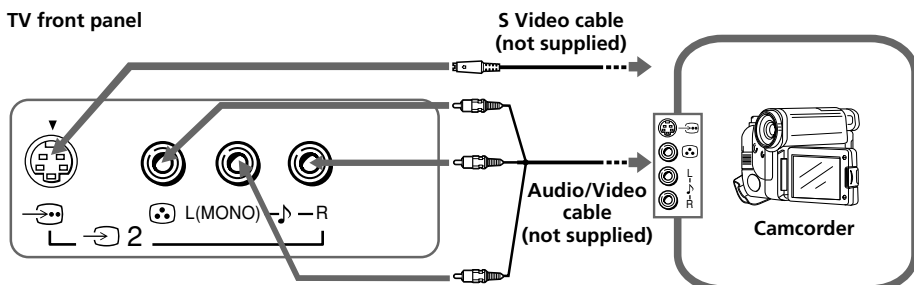

TV rear panel

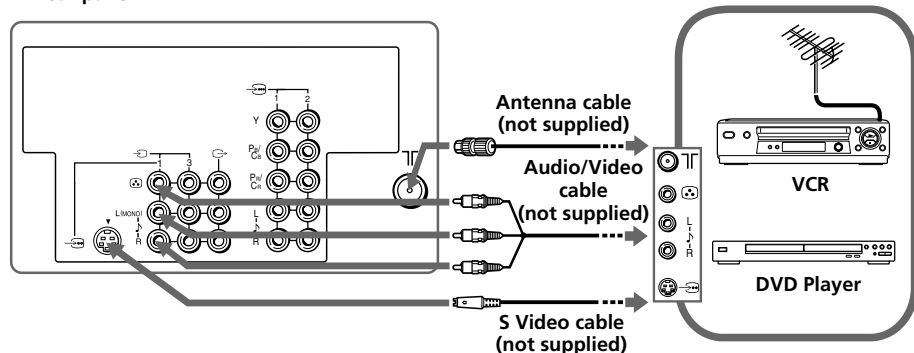

#### Notes

- If you connect a VCR to ㊦ (antenna input), preset the signal output from the VCR to the program number 0 on the TV (see page 25).
- When both →1 (S video) and →2 (video) for →1 or →2 are connected at the same time, →1 (S video) is automatically selected. To view →2 (video), disconnect the S video cable.

### Connecting to the monitor output terminal ( ⇨ )

TV rear panel

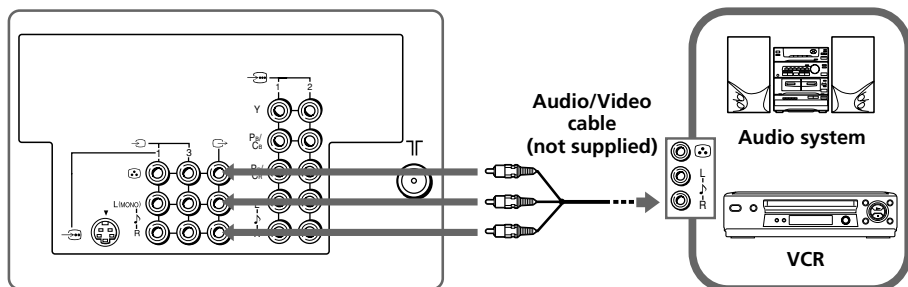

## Connecting to the component video input terminal ( )

TV rear panel

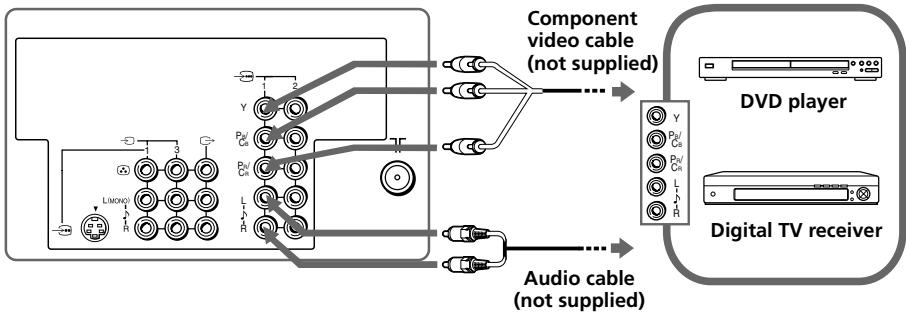

### Notes

- The component video terminals on your DVD player are sometimes labeled Y/C<sub>B</sub>/C<sub>R</sub>, Y/P<sub>B</sub>/P<sub>R</sub>, Y/C<sub>b</sub>/C<sub>r</sub> or Y/B-Y/R-Y.
- If you select "HD/DVD 1" or "HD/DVD 2" on your TV screen, the signal from the  (monitor output) terminals will not be output properly. This does not indicate a malfunction.

### Tip

- The TV accepts the following signal formats:

Total scanning line	Effective scanning line	fV (Hz)
1125i	1080i	50/60
750p	720p	50/60
625p	576p	50
625i	576i	50
525p	480p	60
525i	480i	60

# Troubleshooting

If you find any problem while viewing your TV, you can either use the “Factory Settings” function or check the Troubleshooting guide below. If the problem persists, contact your Sony dealer.

## “Factory Settings” function

Press the WEGA GATE button. Choose “Settings” and go to “Setup” (🔧) menu. From “Setup” menu, select “Factory Settings”. Then select “Yes” and press Ⓢ. Your TV will go blank for a few seconds, then the “Initial Setup” menu will appear. Your TV will be set to factory settings, but certain problems may be solved.

Symptom	Solutions
<b>Snowy picture, noisy sound</b>	<ul style="list-style-type: none"> <li>• Check the antenna cable and connection on the TV, VCR and at the wall (see page 28).</li> <li>• Check the antenna setup. Contact a Sony dealer for advice.</li> <li>• Display the “Channel Setup” menu and select “Manual Program” to preset the channel again (see page 25).</li> <li>• Display the “Channel Setup” menu and set the “Signal Booster” to “Auto” from “Manual Program” (see page 25).</li> <li>• Try using an external booster.</li> </ul>
<b>Distorted picture, noisy sound</b>	<ul style="list-style-type: none"> <li>• Turn off or disconnect the external booster if it is in use.</li> <li>• Display the “Channel Setup” menu and set the “Signal Booster” to “Off” from “Manual Program” (see page 25).</li> </ul>
<b>Good picture, noisy sound</b>	<ul style="list-style-type: none"> <li>• Display the “Channel Setup” menu and select the appropriate “TV System” from “Manual Program” (see page 25).</li> </ul>
<b>No picture, no sound</b>	<ul style="list-style-type: none"> <li>• Check the power cord, antenna and VCR connections (see page 28).</li> <li>• Press I/O (power) to turn on the TV (see page 9).</li> <li>• Press Ⓢ (main power) on the TV to turn off the TV for about five seconds, then turn it on again (see page 8).</li> </ul>
<b>Good picture, no sound</b>	<ul style="list-style-type: none"> <li>• Press ⏪ + to increase the volume level (see page 10).</li> <li>• Press MUTE to cancel the muting (see page 9).</li> </ul>
<b>Dotted lines or stripes</b>	<ul style="list-style-type: none"> <li>• Do not use a hair dryer or other equipment near the TV.</li> <li>• Check the antenna setup. Contact a Sony dealer for advice.</li> </ul>
<b>Double images or “ghosts”</b>	<ul style="list-style-type: none"> <li>• Use the fine tuning (“Fine”) function (see page 25).</li> <li>• Check the antenna setup. Contact a Sony dealer for advice.</li> <li>• Turn off or disconnect the external booster if it is in use.</li> </ul>
<b>No color</b>	<ul style="list-style-type: none"> <li>• Display the “Picture” menu and select “Custom” from “Picture Mode”, then adjust the “Color” level from “Picture Adjustment” (see page 20).</li> <li>• Display the “Setup” menu and check the “Color System” setting (usually set this to “Auto”) (see page 27).</li> <li>• Check the antenna setup. Contact a Sony dealer for advice.</li> </ul>
<b>Picture slant</b>	<ul style="list-style-type: none"> <li>• Keep external speakers or other electrical equipment away from the TV.</li> <li>• Display the “Picture Position” under “Setup” menu, then adjust “Picture Rotation” and “Picture V-Position” so that the picture is aligned to the TV screen (see page 26).</li> </ul>

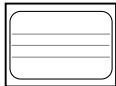
Symptom	Solutions
<b>Abnormal color patches</b>	<ul style="list-style-type: none"> <li>Keep external speakers or other equipment away from the TV. Do not move the TV while the TV is turned on. Press <b>⏻</b> (main power) on the TV to turn off the TV for about 15 minutes, then turn it on again to demagnetize the TV.</li> </ul>
<b>TV cannot receive stereo broadcast sound.</b> <b>or</b> <b>Stereo broadcast sound switches on and off or is distorted.</b>	<ul style="list-style-type: none"> <li>Check the antenna cable and connection on the TV, VCR and at the wall (see page 28).</li> <li>Check the antenna setup. Contact a Sony dealer for advice.</li> </ul>
<b>Teletext display is incomplete (snowy picture or double images).</b>	<ul style="list-style-type: none"> <li>Check the antenna cable and connection on the TV, VCR and at the wall (see page 28).</li> <li>Check the antenna setup. Contact a Sony dealer for advice.</li> <li>Display the “Channel Setup” menu and set the “Signal Booster” to “Auto” from “Manual Program” (see page 25).</li> <li>Use the fine tuning (“Fine”) function (see page 25).</li> </ul>
<b>The <b>⏻</b> (standby) indicator on your TV flashes red several times after every three seconds.</b>	<ul style="list-style-type: none"> <li>Count the number of times the <b>⏻</b> (standby) indicator flashes. Press <b>⏻</b> (main power) to turn off your TV. Contact your nearest Sony service center.</li> </ul>
<b>The TV screen sometimes goes blank for slightly longer than usual during channel change.</b>	<ul style="list-style-type: none"> <li>The “Signal Booster” is functioning to detect a weak signal. This does not indicate a malfunction.</li> </ul>
<b>Cannot play shooting games.</b>	<ul style="list-style-type: none"> <li>Some shooting games which involve pointing a light beam at the TV screen with an electronic gun or rifle cannot be used with your TV. For details, see the instruction manual supplied with the video game software.</li> </ul>
<b>TV cabinet creaks.</b>	<ul style="list-style-type: none"> <li>Changes in room temperature sometimes make the TV cabinet expand or contract, causing a noise. This does not indicate a malfunction.</li> </ul>
<b>A small “boom” sound is heard when the TV is turned on.</b>	<ul style="list-style-type: none"> <li>The TV’s demagnetizing function is working. This does not indicate a malfunction.</li> </ul>
<b>Thin lines appear on the TV Screen.</b> 	<ul style="list-style-type: none"> <li>The visible lines that sometimes appear on your TV screen are shadows from the damper wires used to stabilize the aperture grille of the Trinitron picture tube. This does not indicate a malfunction.</li> </ul>

# ■ Specifications









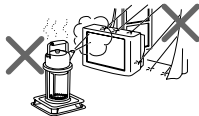

	KV-DB29M98 KV-DB29M91	Note
<b>Power requirements</b>	220-240 V AC, 50/60 Hz	
<b>Power consumption (W)</b>	Indicated on the rear of the TV	
<b>Television system</b>	B/G, I, D/K, M	
<b>Color system</b>	PAL, PAL 60, SECAM, NTSC3.58, NTSC4.43	
<b>Stereo/Bilingual system</b>	NICAM Stereo/Bilingual B/G, I, D/K; A2 Stereo/Bilingual B/G	
<b>Teletext language</b>	Russian, English	
<b>Channel coverage</b>		
<b>B/G</b>	VHF : E2 to E12 /UHF : E21 to E69 / CATV : S01 to S03, S1 to S41	
<b>I</b>	UHF : B21 to B68 /CATV : S01 to S03, S1 to S41	
<b>D/K</b>	VHF : C1 to C12, R1 to R12 / UHF : C13 to C57, R21 to R60 / CATV : S01 to S03, S1 to S41, Z1 to Z39	
<b>M</b>	VHF : A2 to A13 /UHF : A14 to A79 / CATV : A-8 to A-2, A to W+4, W+6 to W+84	
<b>⌚ (Antenna)</b>	75-ohm external terminal	
<b>Audio output (Speaker)</b>	10 W + 10 W	
<b>Number of terminal</b>		
<b>📺 (Video)</b>	Input: 3    Output: 1    Phono jacks; 1 Vp-p, 75 ohms	
<b>🔊 (Audio)</b>	Input: 5    Output: 1    Phono jacks; 500 mVrms	
<b>📺 (S Video)</b>	Input: 2 Y: 1 Vp-p, 75 ohms, unbalanced, sync negative C: 0.286 Vp-p, 75 ohms	
<b>📺 (Component Video)</b>	Input: 2 Phono jacks; Y: 1 Vp-p, 75 ohms, sync negative P <sub>B</sub> /C <sub>B</sub> : 0.7 Vp-p, 75 ohms P <sub>R</sub> /C <sub>R</sub> : 0.7 Vp-p, 75 ohms	
<b>🎧 (Headphone)</b>	Output: 1    Stereo minijack	
<b>Picture tube</b>	29 in.	
<b>Tube size (cm)</b>	72	Measured diagonally
<b>Screen size (cm)</b>	68	Measured diagonally
<b>Dimensions (w/h/d, mm)</b>	765 × 584 × 544	
<b>Mass (kg)</b>	49	

Design and specifications are subject to change without notice.

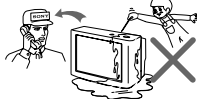

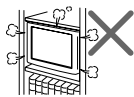
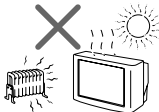
# ВНИМАНИЕ!

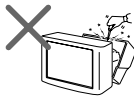
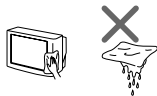
- Внутри телевизора очень высокое напряжение.
- Рабочее напряжение телевизора: 220-240 В переменного тока.
- Во избежание утечки электроэнергии через антенну и другие разъёмы не подключайте кабель питания до тех пор, пока вы не выполнили все остальные подключения.
- Во избежание протекания батареи и повреждения пульта дистанционного управления (ДУ) извлеките батареи из пульта ДУ, если вы не собираетесь пользоваться им несколько дней. Если жидкость из батареи попала на кожу, немедленно смойте её водой.

 <p>В целях безопасности не прикасайтесь к каким-либо частям ТВ, кабелю питания и антенне во время грозы.</p>	 <p>Для безопасности ваших детей не оставляйте их рядом с ТВ без присмотра. Не разрешайте им влезать на корпус ТВ.</p>	 <p>Во избежание пожара и удара током не подвергайте ТВ воздействию дождя или влаги.</p>
 <p>Не ставьте на ТВ какие-либо предметы. Не капайте и не брызгайте на устройство водой, а также не ставьте на него какие-либо сосуды с жидкостью, например, вазы.</p>	 <p>Не включайте ТВ, если жидкость или какой-либо твёрдый предмет попали во внутрь корпуса. Немедленно отдайте устройство на проверку квалифицированному персоналу.</p>	 <p>Располагайте ТВ на специальной устойчивой подставке, которая может выдержать вес ТВ, или на полу. Убедитесь, что верхняя панель подставки ровная и её площадь превышает площадь нижней части ТВ.</p>
 <p>Не блокируйте вентиляционные отверстия ТВ. Не устанавливайте ТВ в замкнутом пространстве, например, на закрытом стеллаже или во встроенном шкафу.</p>	 <p>Этот ТВ предназначен только для домашнего использования. Не используйте ТВ в автомобиле или там, где он может подвергнуться чрезмерному воздействию пыли, влажности, нагреву или вибрации.</p>	 <p>Не подключайте слишком много электроприборов к одной розетке. Следите, чтобы кабель питания не был поврежден.</p>
 <p>Не открывайте корпус и заднюю панель ТВ, так как внутри высокое напряжение. Предоставьте обслуживание и утилизацию ТВ квалифицированному персоналу.</p>	 <p>Очищайте ТВ мягкой сухой тканью. Не используйте бензин, растворители и другие химикалии для очистки ТВ. Не приклеивайте что-либо (скотч, целлофан, клей) на окрашенные части ТВ. Не царапайте кинескоп.</p>	 <p>Отсоединяя кабель питания, держитесь за вилку. Никогда не тяните за кабель. Даже если ваш ТВ выключен, он всё ещё подключён к источнику переменного тока, так как подключён кабель питания. Отключите ТВ из розетки перед перемещением или в случае, если вы не будете пользоваться им в течение нескольких дней.</p>

# Содержание

## Установка

Безопасная установка телевизора .....	4
Перед эксплуатацией .....	5
Настройка ТВ (“Начальная настройка”) .....	6

## Элементы управления

Передняя и задняя панели управления ТВ .....	8
Использование пульта ДУ и базовые функции .....	9

## Более сложные функции

Выбор режимов воспроизведения звука и изображения .....	11
Использование режима театра WEGA .....	12
Просмотр стереофонических программ или программ на двух языках .....	13
Телетекст .....	14
Использование дополнительных компонентов .....	15

## Настройка с помощью меню

Знакомство с навигатором	
WEGA GATE .....	16
Меню “Установки” .....	17
Изменение параметров “Изображение” .....	19
Изменение параметров “Звук” ....	21
Изменение параметра “Широкий экран” .....	23
Изменение установок “Настройка каналов” .....	24
Изменение установок “Установка” .....	26

## Дополнительная информация

Подключение дополнительных компонентов .....	28
Устранение неисправностей .....	30
Технические характеристики .....	<b>Задняя крышка</b>

RU

Сделано в Малайзии.

Sony Corporation  
6-7-35 Kitashinagawa,  
Shinagawa-ku, Tokyo, 141-0001 Japan.

## ■ Безопасная установка телевизора

Во избежание падения ТВ используйте прилагаемые винты, зажимы и крепежную ленту.

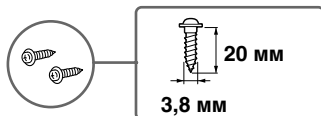

**Винты**



**Зажимы**

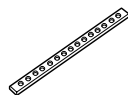

**Крепежная лента**



С помощью винтов прикрепите один конец ленты к подставке для ТВ, а другой конец к специальному отверстию в задней стенке ТВ.

**или**

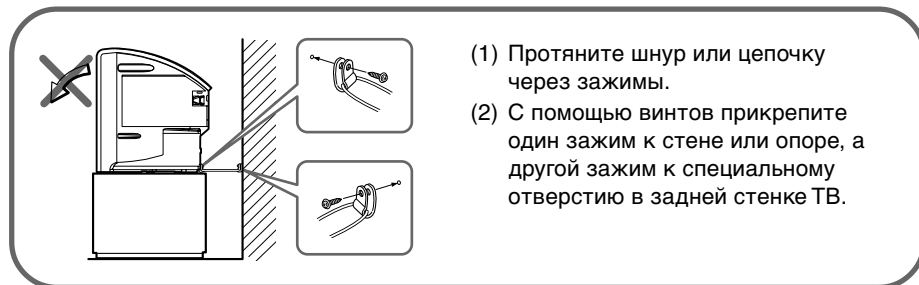

- (1) Протяните шнур или цепочку через зажимы.
- (2) С помощью винтов прикрепите один зажим к стене или опоре, а другой зажим к специальному отверстию в задней стенке ТВ.

**или**

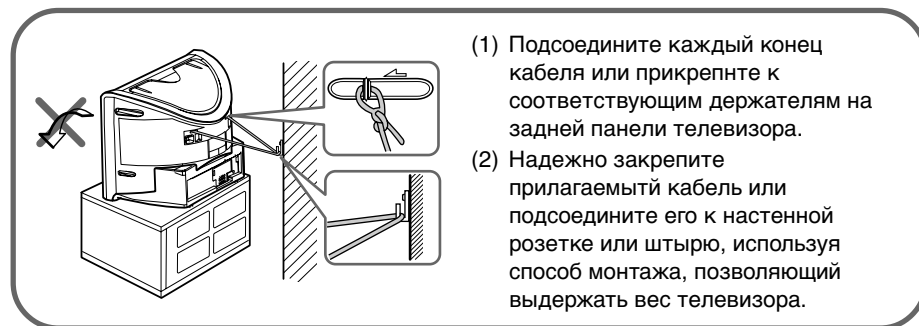

- (1) Подсоедините каждый конец кабеля или прикрепите к соответствующим держателям на задней панели телевизора.
- (2) Надежно закрепите прилагаемый кабель или подсоедините его к настенной розетке или штырю, используя способ монтажа, позволяющий выдержать вес телевизора.

### Примечание

- Используйте только прилагаемые винты. Использование других винтов может повредить ТВ.

## ■ Перед эксплуатацией

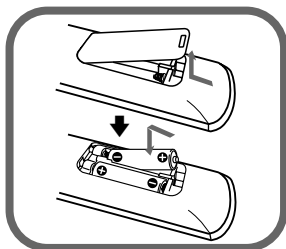

### Шаг 1

Установите батареи (прилагаются) в пульт ДУ.

#### Примечание

- Не используйте одновременно старые и новые батареи или батареи различных типов.

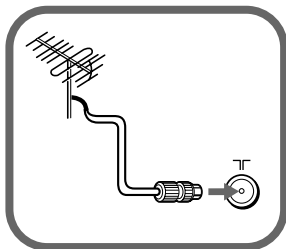

### Шаг 2

Подключите антенный кабель (не прилагается) к ТГ (вход для антенны) на задней панели ТВ.

#### Совет

- Вы также можете подключить ТВ к другим дополнительным компонентам (см. стр. 28).

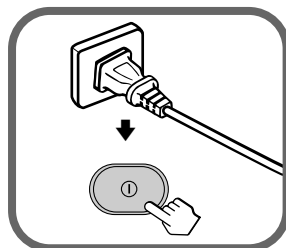

### Шаг 3

Подключите кабель питания к розетке, а затем нажмите кнопку  на ТВ для включения телевизора.

#### Примечание

- При включении ТВ индикатор  (режим ожидания) несколько секунд мигает зелёным. Это не свидетельствует о неполадке или сбое в работе устройства.



### Шаг 4

Отрегулируйте ТВ, следуя инструкциям меню “Начальная настройка” (см. стр. 6).

# ■ Настройка ТВ (“Начальная настройка”)

При первом включении ТВ на экране отображается меню “Начальная настройка”. Можно изменить язык меню, автоматически настроить телевизионные каналы, сортировать или редактировать каналы, отрегулировать положение изображения, используя кнопки пульта дистанционного управления или Передняя панель управления ТВ.

- 1** Нажимайте кнопки **↑** или **↓** для выбора нужного языка меню, затем нажмите кнопку **↵**.

Отображается выбранный язык меню.

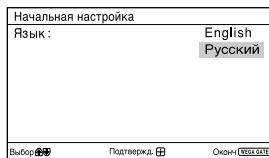

- 2** Нажимайте кнопки **↑** или **↓** для выбора пункта “Да”, а затем нажмите кнопку **↵** для автоматического сохранения телеканалов.

На экране будет отображаться ход автоматической предварительной настройки.

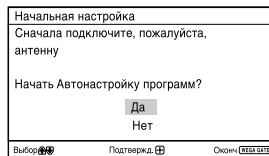

После того, как все каналы будут настроены и сохранены в памяти, на экране автоматически появится меню “Сортировка/Редактир. программ”.

Чтобы пропустить автоматическую настройку каналов, выберите “Нет”, а затем нажмите кнопку **↵**.

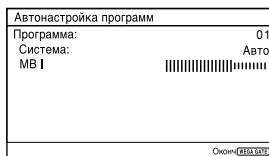

При появлении на экране сообщения “Не найдено ни одного канала. Подключите антенну” проверьте подключения на своем ТВ, а затем нажмите кнопку **↵**.

- 3** С помощью меню “Сортировка/Редактир. программ” можно сортировать и редактировать каналы.

- a) Если необходимо сохранить текущий порядок каналов, нажмите кнопку WEGA GATE для выхода.
- b) Нажимайте кнопку **↑** или **↓** для выбора номера программы для канала, который необходимо изменить. Выбранный канал появится на экране.
- c) Если необходимо сохранить каналы в другом порядке, выполните следующие действия:
- 1) Нажмите кнопку **➡** для входа в режим сортировки.
  - 2) Нажимайте кнопку **↑** или **↓** для выбора нового номера программы для выбранного канала, затем нажмите **←**.

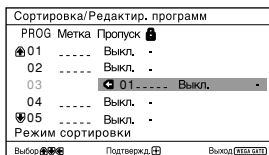
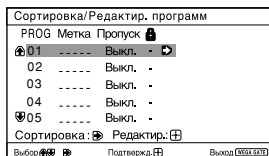

- d) Если необходимо редактировать каналы, нажмите кнопку для перехода в режим редактирования. С помощью кнопок выберите требуемый элемент редактирования: Метка, Пропуск, (знак блокировки). Затем нажмите кнопку .

- 1) Нажмите кнопку или для выбора буквенно-цифровых символов для метки. Затем нажмите кнопку .
- 2) Чтобы установить пропуск программы, с помощью кнопки или выберите значение “Вкл”. Затем нажмите кнопку .

Для пропуска программы с этим номером можно использовать кнопки PROG +/-.

- 3) Чтобы заблокировать номер ненужной программы, с помощью кнопки или выберите . Затем нажмите кнопку .

- e) Повторите пункты b) - d), если необходимо редактировать другие каналы.

Нажмите кнопку WEGA GATE для перехода к следующему меню.

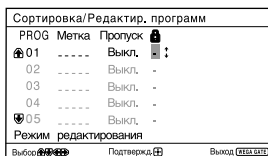
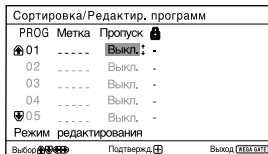
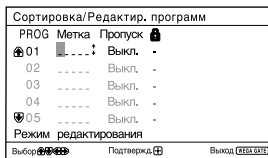

- 4** Нажимайте кнопки или для регулировки полей вверх и вниз меню, если они сдвинуты, затем нажмите кнопку .

Появится меню “Позиция по вертикали”.

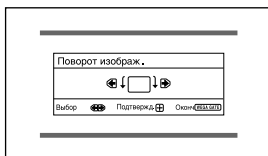

- 5** Если верхняя и нижняя полосы не одинаково расположены сверху и снизу экрана, нажмите кнопку или , чтобы отрегулировать их, а затем нажмите кнопку .

Если регулировка не требуется, нажмите кнопку .

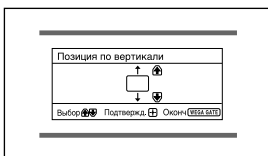

- 6** Для отключения повторного отображения меню “Начальная настройка” при включении телевизора с помощью кнопки , нажмите или для выбора значения “Нет”, затем нажмите .

Чтобы данное меню отобразилось снова, выберите пункт “Да”, затем нажмите кнопку .

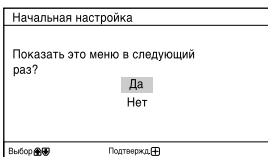

### Совет

- Вы можете сразу перейти к концу меню “Начальная настройка”, нажав кнопку WEGA GATE.

### Примечание

- Перед настройкой параметров “Поворот изображ.” и “Позиция по вертикали” убедитесь, что рядом с телевизором нет громкоговорителей или и другой аппаратуры с сильными магнитами. Магнитные наводки от аппаратуры или направление магнитного поля земли, может влиять на телевизор.

## Передняя и задняя панели управления ТВ

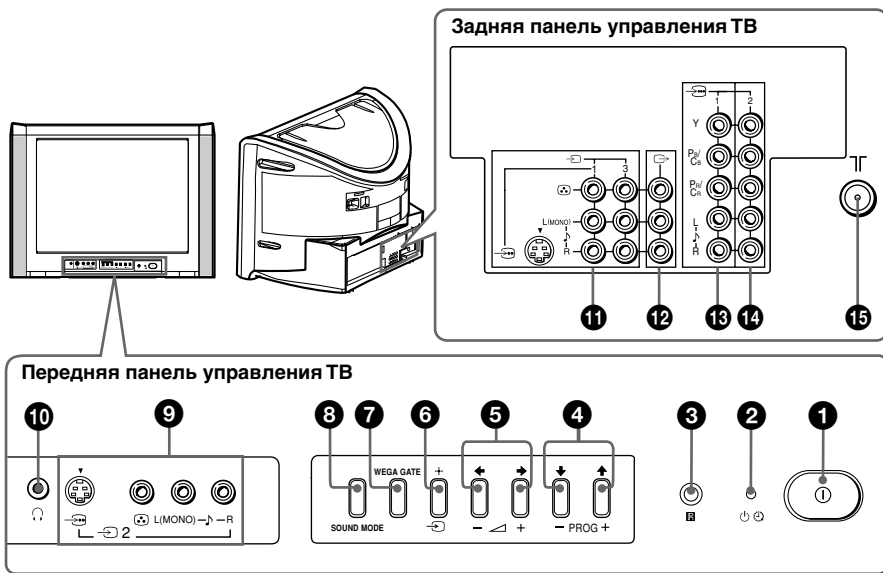

Кнопка/Гнездо	Функция	Стр.
1 ①	Включение или выключение ТВ.	5
2	Индикатор режима ожидания.	5
2	Индикатор будильника.	9
3	Сенсор для пульта ДУ.	–
4 PROG +/-	Выбор программы.	–
5	Настройка громкости.	–
6	Выбор ТВ или видеовхода.	28
<b>Операции меню WEGA GATE</b>		
4, 5	Выбрать и отрегулировать параметры.	16
6	Подтвердить выбранные параметры.	16
7 WEGA GATE	Переход в меню WEGA GATE или выход из него.	16
8 SOUND MODE	Выберите параметры режима звука, используя изображение 5-полосного графического эквалайзера.	11
9	Гнездо видеовхода 2.	28
10	Гнездо наушников.	–
11	Гнездо видеовхода 1, 3.	28
12	Гнездо выхода монитора.	28
13	Гнездо компонентного видеовхода 1.	29
14	Гнездо компонентного видеовхода 2.	29
15	Гнездо входа антенны.	28

# Использование пульта ДУ и базовые функции

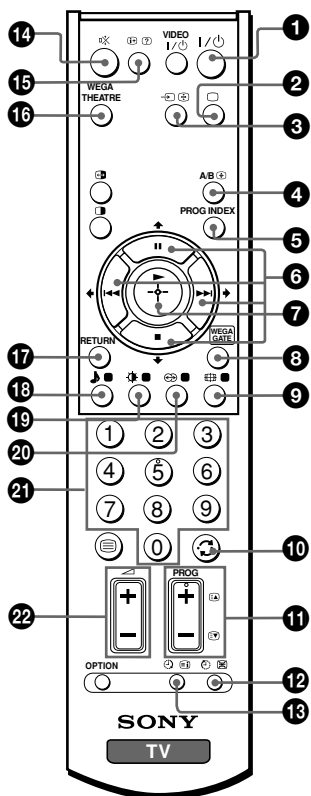

Кнопка	Назначение	Стр.
1 I/⏻	Временное отключение или включение ТВ.	-
2 □	Отображение телепрограммы.	-
3 ⇄	Выбор ТВ или видеовхода.	28
<b>Сtereo/двуязычные операции</b>		
4 A/B	Выбор стерео/двуязычного режима.	13
5 PROG INDEX	Не функционирует на данном ТВ.	-
<b>Операции меню WEGA GATE</b>		
6 ↑, ↓, ←, →	Выбрать и отрегулировать параметры.	16
7 +	Подтвердить выбранные параметры.	16
8 WEGA GATE	Переход в меню WEGA GATE или выход из него.	16
17 RETURN	Возврат к предыдущему меню.	16
9 [Aspect]	Изменение формата изображения: "4:3", "16:9" (16:9-широкоэкр. режим).	-
10 [Last]	Переключение на последний номер программы, которая просматривалась не менее пяти секунд.	-
11 PROG +/-	Переключение программ.	-
<b>Операции с таймером</b>		
12 [Off]	Настройка автоматического выключения телевизора в необходимое время (макс. значение - 1 час 30 мин.).	-
13 [On]	Настройка автоматического включения телевизора через определенное время (макс. значение - 12 час). При установке будильника индикатор [On] на ТВ загорается жёлтым. Если в течение часа после включения ТВ с использованием функции Таймер включения никакие кнопки и элементы управления нажаты не были, ТВ автоматически переходит в режим ожидания.	-
14 [Mute]	Временное отключение звука.	-
15 [Info]	Отображение экранной информации.	-
16 WEGA THEATRE	Выбор режима театра WEGA.	12

Продолжение



**продолжение**

Кнопка	Назначение	Стр.
18	Выберите параметры режима звука, используя изображение 5-полосного графического эквалайзера.	11
19	Выберите режим изображения.	11
20	Выбор режима объёмного звучания.	21
21 0 – 9	Ввод цифр (номера программы). Для программ с номером больше 10 вторую цифру необходимо ввести в течение двух секунд.	–
22	Настройка громкости.	–
<b>Использование изображения на двух экранах</b>		
	Не функционирует на данном ТВ.	–
<b>Телетекст (зеленые значки)</b>		
	Все кнопки используются для выполнения операций телетекста.	14
<b>Использование дополнительных компонентов</b>		
VIDEO I/II, OPTION,	Подробнее см. в разделе “Использование дополнительных компонентов”.	15

Лицензия предоставлена компанией BBE Sound, Inc. в соответствии с патентами USP4638258, 4482866.

“BBE” и символ BBE являются товарными знаками компании BBE Sound, Inc.

## ■ Выбор режимов воспроизведения звука и изображения

Вы можете выбрать режимы звучания или изображения, а также отрегулировать установки в соответствии с собственными предпочтениями с помощью режима “Индивид.”.

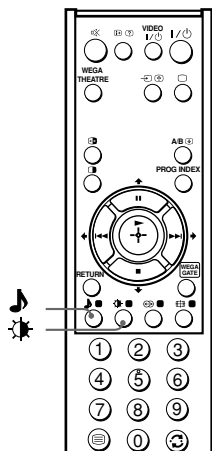

### Выбор режима изображения

Нажмите  для выбора нужного режима изображения.

Выберите	Чтобы получить
“Яркий”	Контрастный и резкий контрастности.
“Обычный”	Изображение нормальной контрастности.
“Индивид.”	Наиболее поздние настройки изображения в опции “Настройка изображения” в меню (см. стр. 20).

### Выбор режима звучания

Нажмите  (или переключатель SOUND MODE на передней панели) для выбора нужного режима звучания. Отображается дисплей 5-полосного графического эквалайзера.

Выберите	Чтобы получить
“Динамичный” 	Динамическое и чистое звучание, при котором одинаково полно воспроизводятся высокие и низкие частоты.
“Обычный” 	Звучание, при котором выделяются голос и высокие частоты.
“Индивид.” 	Наиболее поздние настройки звучания в опции “Настройка звука” в меню (см. стр.22).

# Использование режима театра WEGA

Режим театра WEGA позволяет получить лучшее изображение, звук и эффекты объемного звучания кинотеатра при просмотре DVD-источника.

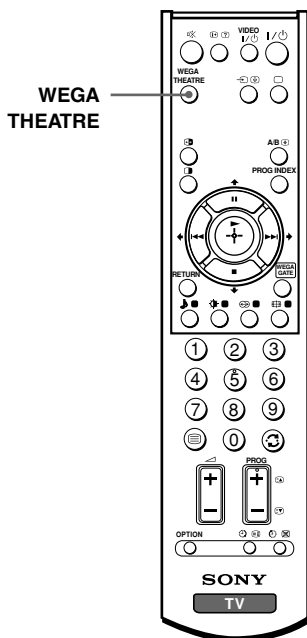

## Настройка режима театра WEGA

1. Расположите рядом телевизор и подключаемое к нему другое устройство Sony так, чтобы можно было управлять телевизором и другим устройством с помощью пульта дистанционного управления телевизора (см. стр. 15).
2. Выберите соответствующий видеовход в меню “Настройка театра WEGA” и включите питание подключенного устройства (см. стр. 26).
3. См. таблицу ниже. Если подключенной устройством является аудио- или видеосредством Sony, можно настроить пульт дистанционного управления для работы с этим устройством (см. стр. 15).

Чтобы	Нажмите кнопку
переключиться в режим театра WEGA	WEGA THEATRE. В режиме театра направляйте пульт дистанционного управления на телевизор и подключенное устройство около одной секунды после нажатия кнопки. Подключенное устройство выйдет из режима ожидания и начнет воспроизведение (только аудио- или видеосредств Sony). Для параметров “Режим изображения” и “Режим звука” будет автоматически установлено значение “Индивид.” и можно будет выполнить настройки в соответствии с вашими предпочтениями (см. стр. 20 и 22).

### Примечания

- Режим театра WEGA автоматически отключается при изменении режима входа или при отключении и повторном включении телевизора.
- Управление некоторыми устройствами Sony может быть затруднено после нажатия кнопки WEGA THEATRE.  
В этом случае используйте пульт дистанционного управления, прилагаемый к этому устройству.

# ■ Просмотр стереофонических программ или программ на двух языках

С помощью кнопки A/B можно переключать ТВ в режим стереозвучания или режим программы на двух языках в системе NICAM и A2 стерео.

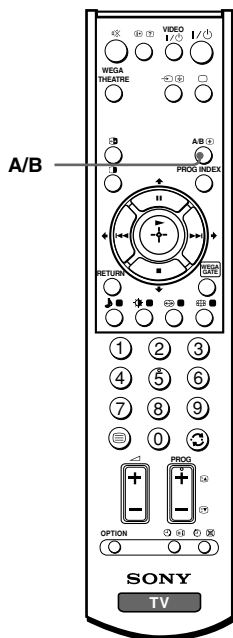

## При приеме программы NICAM

Передача	Экранный дисплей (выбранный звук)	
NICAM стерео	NICAM (Стереофонический звук)	Моно (Обычный звук)
NICAM на двух языках	NICAM основной (Звук основного канала)	NICAM подканал (Звук подканала) → Моно (Обычный звук)
NICAM моно	NICAM основной (Звук основного канала)	Моно (Обычный звук)

## При приеме программы A2

Передача	Экранный дисплей (выбранный звук)	
A2 стерео	Сtereo (Стереофонический звук)	Моно (Обычный звук)
A2 на двух языках	Основной (Звук основного канала)	Подканал (Звук подканала)

### Примечание

- Если при приеме стереопрограммы в стереорежиме возникают помехи, выберите режим “Моно”. Звук становится монфоническим, но уровень помех снижается.



# Использование дополнительных компонентов

Для управления аудио- и видеоборудованием Sony можно использовать прилагаемый пульт дистанционного управления.

## Установка пульта дистанционного управления для работы с другими подключаемыми устройствами

Удерживая нажатой кнопку VIDEO I/⏻, нажмите номерную кнопку, соответствующую определенному устройству (см. таблицу ниже).

Например, для управления видеомагнитофоном Sony 8 мм:

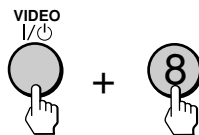

Для управления	Удерживая кнопку VIDEO I/⏻, нажмите
Аудиосистема 1, 1х, 2 или 3	0, 1, 2, или 3
DVD 1, 2 или 3	4, 5 или 6
VTR1 (Beta), VTR2 (8 мм) или VTR3 (VHS)	7, 8 или 9

## Управление аудио- и видеоборудованием

Нажмите кнопку VIDEO I/⏻ или, удерживая нажатой кнопку OPTION, нажмите ►, ■, ◀◀, ▶▶, ||, ⏏ или ◀ +/- (см. таблицу ниже).

Чтобы	Нажмите кнопку
включить/выключить питание	VIDEO I/⏻
начать воспроизведение	►, удерживая нажатой кнопку OPTION.
остановить воспроизведение	■, удерживая нажатой кнопку OPTION.
выполнить быструю перемотку вперед/пошаговую перемотку вперед или быструю перемотку назад/пошаговую перемотку назад	▶▶ или ◀◀, удерживая нажатой кнопку OPTION.
установить паузу	, удерживая нажатой кнопку OPTION. Для возобновления воспроизведения нажмите эту кнопку еще раз.
выключить звук (только для аудиосистем 1, 1х, 2 или 3)	⏏, удерживая нажатой кнопку OPTION.
отрегулировать громкость (только для аудиосистем 1, 1х, 2 или 3)	◀ +/-, удерживая нажатой кнопку OPTION.

### Примечания

- Если у устройства отсутствует определенная функция, то соответствующая ей кнопка на пульте дистанционного управления не будет работать.
- Управление некоторыми устройствами с помощью пульта дистанционного управления телевизора может быть затруднено. В этом случае используйте пульт дистанционного управления, прилагаемый к этому устройству.

## Знакомство с навигатором WEGA GATE

С помощью WEGA GATE можно получить доступ к настройке телевизионных каналов, подключенным внешним устройствам и меню “Установки”.



## Использование WEGA GATE

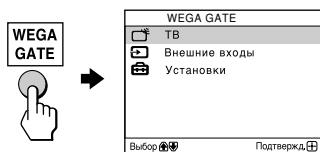

(1) Нажмите кнопку WEGA GATE для перехода в меню WEGA GATE или выхода из него.

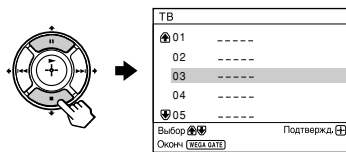

(3) Нажмите кнопку ↑ или ↓ для выбора элемента.

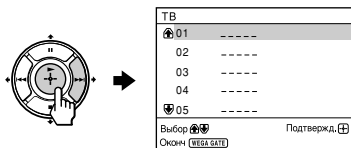

(2) Нажмите кнопку  $\leftarrow$  (или  $\rightarrow$ ) для подтверждения выбора или перехода к следующему меню.



(4) Нажмите кнопку RETURN для перехода к предыдущему меню.

### Совет

- Для выполнения вышеописанных операций также можно использовать кнопки WEGA GATE,  $\leftarrow$  и  $\rightarrow$ ,  $\uparrow$ ,  $\downarrow$ ,  $\leftarrow$ ,  $\rightarrow$  на передней панели.

## ■ Меню “Установки”

В группе “Установки” меню WEGA GATE можно изменить настройки телевизора.

Нажмите кнопку WEGA GATE для перехода в меню WEGA GATE. Нажмите кнопку  $\blacktriangle$  или  $\blacktriangledown$  для выбора раздела “Установки”, затем нажмите  $\odot$ .

Ниже приводятся параметры, которые можно настроить.

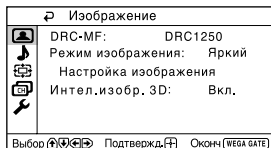

“Изображение” (см. стр. 19)

“DRC-MF”: “DRC1250” → “DRC100” → “Прогрессивный”

“Режим изображения”: “Яркий” → “Обычный” → “Индивид.”

“Настройка изображения”: “Контраст”, “Яркость”, “Цветность”, “Оттенки”, “Резкость”, “Цветовой тон”, “Сброс”

“Интел.изобр. 3D”: “Вкл.” → “Выкл.” (только для модели KV-DB29M98)

“Интеллект. регул.”: “Вкл.” → “Выкл.” (только для модели KV-DB29M91)

“Шумопонижение”: “Сильное” → “Слабое” → “Выкл.” (только для модели KV-DB29M91)

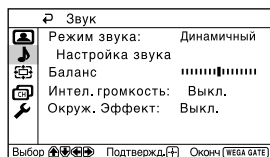

“Звук” (см. стр. 21)

“Режим звука”: “Динамичный” → “Обычный” → “Индивид.”

“Настройка звука”: “Регулировка”, “Сброс”

“Баланс”

“Интел. громкость”: “Вкл.” → “Выкл.”

“Окруж. Эффект”: “Вкл.” → “Имитация” → “Выкл.”

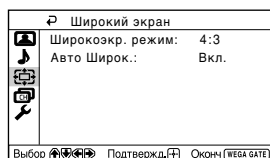

“Широкий экран” (см. стр. 23)

“Широкоэкр. режим”: “16:9” → “4:3”

“Авто Широ.”: “Вкл.” → “Выкл.”

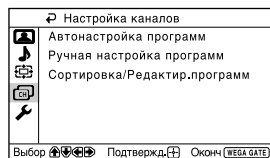

“Настройка каналов” (см. стр. 24)

“Автонастройка программ”

“Ручная настройка программ”

“Программа”: “00” - “99”

“Система”: “B/G” → “I” → “D/K” → “M”

“MB I”/“MB II”/“DMB”

“Точн. настр.”: “Авто” → “Ручная”

“Усилитель сигнала”: “Авто” → “Выкл.”

“Сортировка/Редактир. программ”

Продолжение



## продолжение

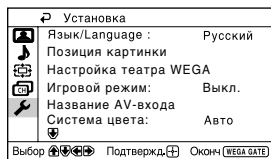

“Установка” (см. стр. 26)

“Язык / Language”: “English” (английский) → “Русский”

“Позиция картинки”: “Поворот изображ.”, “Позиция по вертикали”

“Настройка театра WEGA”: “Прямой вход”

“Игровой режим”: “Вкл.” → “Выкл.”

“Название AV-входа”

“Система цвета”: “Авто” → “PAL” → “SECAM” → “NTSC3.58”  
→ “NTSC4.43”

“Экономичный режим”: “Вкл.” → “Выкл.”

“Заводские настр.”: “Да” → “Нет”

### Примечание

- Если функция отображается тусклым цветом в меню, то она недоступна для выбора.

# Изменение параметров “Изображение”

Меню “Изображение” позволяет вам настроить параметры изображения.

**1** Нажмите кнопку WEGA GATE и выберите “Установки”.

**2** Убедитесь, что выбрана пиктограмма “Изображение” (🖥️), затем нажмите кнопку ⏸️.

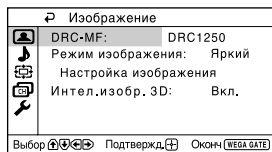

**3** Нажимайте кнопки ↑ или ↓ для выбора нужного параметра (например, “DRC-MF”), затем нажмите кнопку ⏸️.

Выберите	Для
“DRC-MF”	Выберите значение “DRC1250” (для изображения высокой плотности), “DRC100” (для уменьшения мерцания экрана) или “Прогрессивный” (для уменьшения дрожания небольших областей или линий на экране).
“Режим изображения”	Выбора “Яркий”, “Обычный” или “Индивид.” * (см. стр. 11).
“Интел.изобр. 3D” (Только для модели KV-DB29M98)	Оптимизации качества изображения. При хорошем сигнале автоматически повышается четкость и резкость изображения, а при плохом сигнале - уменьшаются помехи. Нажимайте кнопки ↑ или ↓ для выбора “Вкл.”, затем нажмите кнопку ⏸️. Для отмены выберите “Выкл.”, затем нажмите кнопку ⏸️.
“Интеллект. регул.” (Только для модели KV-DB29M91)	Оптимизации качества изображения. Нажимайте кнопки ↑ или ↓ для выбора “Вкл.”, затем нажмите кнопку ⏸️. Для отмены выберите “Выкл.”, затем нажмите кнопку ⏸️.
“Шумопонижение” (Снижение уровня помех) (только для модели KV-DB29M91)	Оптимизации качества изображения и снижения помех. Выберите значение “Сильное”, “Слабое” или “Выкл.”.

\* В опциях “Настройка изображения” вы можете настроить параметры по своему усмотрению лишь в том случае, если выбран режим “Индивид.” (см. стр. 20).

## Примечания

- Режим DRC-MF невозможно выбрать, когда для параметра “Игровой режим” установлено значение “Вкл.”. Этот режим невозможно использовать для входного сигнала высокой четкости и прогрессивного сигнала.
- Режим “Интел.изобр. 3D” невозможно использовать для входного сигнала высокой четкости и прогрессивного сигнала (только для модели KV-DB29M98).
- Для системы цвета NTSC 3.58 экран “Гребенчатый фильтр 3D: Вкл.” или “Шумоподаватель 3D: Вкл.” появится при переключении “Интел.изобр. 3D” из одного режима в другой. Для системы цвета PAL также доступны функции Гребенчатый фильтр 3D и Шумоподаватель 3D (только для модели KV-DB29M98).
- Режим “Шумопонижение” невозможно выбрать при подключении сигнала через разъемы 📺 (вход S-video) или 📺 (компонентный видео вход) (только для модели KV-DB29M91).

Эмблемы DRC-MF (DRC-MF) и “DRC-MF” являются товарными знаками корпорации Sony.

Digital Reality Creation

Продолжение

## **Настройка параметров “Настройка изображения” в режиме “Индивид.”**

---

**1** Нажимайте кнопки **↑** или **↓** для выбора “Контраст” (контрастность), “Яркость”, “Цветность”, “Оттенок” (тон), “Резкость” или “Цветовой тон” (выберите значение “Холодный”, “Нейтральный” или “Теплый”), затем нажмите кнопку **⊕**.

Выбор “Сброс” вернёт ТВ к заводским настройкам.

---

**2** Нажимайте кнопки **↑, ↓, ←** или **→** для настройки выбранного параметра, затем нажмите кнопку **⊕**.

---

**3** Повторите описанные выше действия для настройки остальных параметров.

Настроенные параметры будут работать при выборе режима “Индивид.”.

---

### **Примечания**

- Параметр “Оттенок” может быть отрегулирован только в системе цвета NTSC.
- Понижение значения параметра “Резкость” также может снизить уровень помех на изображении.

# ■ Изменение параметров “Звук”

Меню “Звук” позволяет вам настроить параметры звучания.

**1** Нажмите кнопку WEGA GATE и выберите “Установки”.

**2** Нажимайте кнопки ↑ или ↓ для выбора пиктограммы “Звук” (🔊), затем нажмите кнопку ⏸.

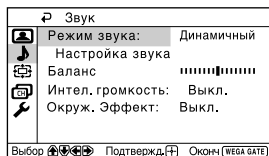

**3** Нажимайте кнопки ↑ или ↓ для выбора нужного параметра (например, “Режим звука”), затем нажмите кнопку ⏸.

Выберите	Для
“Режим звука”	Выбора “Динамичный”, “Обычный” или “Индивид.”* (см. стр. 11).
“Баланс”	Для усиления звучания левой колонки нажимайте кнопки ↓ или ←. Для усиления звучания правой колонки нажимайте кнопки ↑ или →.
“Интел. громкость”	Автоматической настройки громкости для всех телеканалов и видеовходов. Нажимайте кнопки ↑ или ↓ для выбора “Вкл.”, затем нажмите кнопку ⏸. Для отмены выберите “Выкл.”, затем нажмите кнопку ⏸.
“Окруж. Эффект”	Выбора “Вкл.” (объемное звучание), “Имитация” (похожий на стерео, но моно звук), “Выкл.”.

\* В опции “Настройка звука” вы можете настроить параметры по своему усмотрению лишь в том случае, если выбран режим “Индивид.” (см. стр. 22).

**продолжение**

## Настройка параметров “Настройка звука” в режиме “Индивид.”

Вы можете изменять настройки звуковых частот в режиме “Индивид.” с помощью 5-полосного графического эквалайзера.

- 1** Убедитесь, что выбрана опция “Регулировка”, а затем нажмите кнопку



Выбор “Сброс” вернёт ТВ к заводским настройкам.



- 2** Нажимайте кнопки ◀ или ▶ для выбора нужной звуковой частоты, а затем нажмите ▲ или ▼ для регулировки и кнопку (+).

Вы сможете вернуться к индивидуальным настройкам, выбрав режим “Индивид.”.

### Примечания

- Регулировка высоких частот влияет на высокие звуки, а регулировка низких частот отражается на низких звуках.
- Чтобы сразу отобразить настройки, нажмите кнопку SOUND MODE на передней панели телевизора (см. стр. 8) или кнопку на пульте дистанционного управления (см. стр. 10).

# ■ Изменение параметра “Широкий экран”

Меню “Широкий экран” позволяет выбрать оптимальный режим просмотра при приеме сигнала широкоформатного изображения (16:9).

**1** Нажмите кнопку **WEGA GATE** и выберите “Установки”:

**2** Нажмите кнопку **↑** или **↓**, чтобы выбрать пиктограмму “Широкий экран” (  ), затем нажмите **⊕**.

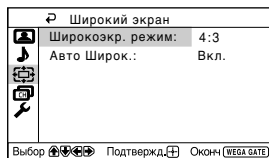

**3** Нажмите кнопку **↑** или **↓**, чтобы выбрать нужный элемент (например, “Широкоэкр.режим”), затем нажмите **⊕**.

Выберите	Для
“Широкоэкр.режим”	Изменяет размер изображения при приеме широкоформатного сигнала (16:9). Выберите “16:9”. Для восстановления нормального размера изображения выберите “4:3” и нажмите <b>⊕</b> .
“Авто Широк.”	Изображение отображается с оптимальной шириной, если для этого параметра установлено значение “Вкл.”. Чтобы отменить, выберите “Выкл.”, затем нажмите кнопку <b>⊕</b> .

## Совет

- Можно изменить размер изображения, нажав на кнопку  на пульте дистанционного управления (см. стр. 9).

## Примечания

- Параметр “Широкоэкр.режим” невозможно выбрать для входного сигнала изображения высокой четкости (1080i, 720p). Для этого входного сигнала (1080i, 720p) телевизор всегда выводит изображение в широкоэкранный режим.
- Параметр “Авто Широк.” можно использовать совместно со входными сигналами 576i, 480p и 480i.

# ■ Изменение установок “Настройка каналов”

С помощью меню “Настройка каналов” можно выполнять автоматическую или ручную предварительную настройку каналов, сортировать и редактировать каналы, а также выполнять предварительную.

**1** Нажмите кнопку **WEGA GATE** и выберите “Установки”:

**2** Нажимайте кнопки **↑** или **↓** для выбора пиктограммы “Настройка каналов” (📺), затем нажмите кнопку **↵**.

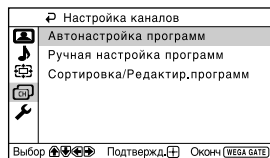

**3** Нажимайте кнопки **↑** или **↓** для выбора желаемого параметра (например, “Автонастройка программ”), затем нажмите кнопку **↵**.

Выберите	Для
“Автонастройка программ”	Автоматического сохранения телеканалов.
“Ручная настройка программ”	Настройки вручную нужных телеканалов и телеканалов, которые не могут быть настроены автоматически (см. раздел <b>Сохранение телеканалов вручную</b> на стр. 25).
“Сортировка/Редактир. программ”	Изменения порядка отображения каналов на экране телевизора, присвоения метки номеру программы, пропуска номера программы и блокировки ненужных программ (см. шаг 3 раздела “Начальная настройка” на стр. 6).

## Примечания

- При сохранении на заблокированную программу, номер данной программы будет автоматически разблокирован.
- Если отсортировать заблокированную программу, то программа останется заблокированной.

## Сохранение телеканалов вручную

### 1 После выбора пункта “Ручная настройка программ” выберите номер программы, на которую вы хотите настроить канал.

- (1) Убедитесь, что выбран пункт “Программа”, затем нажмите кнопку (+).
- (2) Нажимайте кнопки ↑ или ↓ до появления в меню нужного номера программы, затем нажмите кнопку (+).

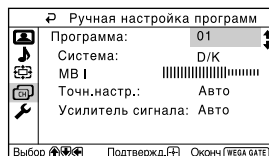

### 2 Выберите нужный канал.

- (1) Убедитесь, что выбрано “MB I”, “MB II” или “DMB”, затем нажмите кнопку (+).
- (2) Нажимайте кнопки ↑ или ↓ до появления на экране нужного телеканала, затем нажмите кнопку (+).

### 3 Если звук не нормальный, выберите соответствующую систему ТВ.

- (1) Нажимайте кнопки ↑ или ↓ для выбора пункта “Система”, затем нажмите кнопку (+).
- (2) Нажимайте кнопки ↑ или ↓ до достижения нормального звучания, затем нажмите кнопку (+).

### 4 Если вас не устраивает качество изображения и звука, вы можете улучшить его, используя функции настройки “Точн.настр.!”

- (1) Нажимайте кнопки ↑ или ↓ для выбора пункта “Точн.настр.!” затем нажмите кнопку (+).
- (2) Нажимайте кнопки ↑ или ↓ для выбора пункта “Ручная”, затем нажмите кнопку (+).
- (3) Нажимайте кнопки ↑, ↓, ← или → до оптимизации качества изображения и звука, затем нажмите кнопку (+).

Во время настройки в меню мигают иконки + или –.

### 5 Если телевизионный сигнал слишком сильный (изображение искажено; изображение содержит полосы; помехи для сигнала) или слабый (изображение снежит), качество изображения можно улучшить, настроив функцию “Усилитель сигнала”:

- (1) Нажимайте кнопки ↑ или ↓ для выбора пункта “Усилитель сигнала”, затем нажмите кнопку (+).
- (2) Нажимайте кнопки ↑ или ↓ для выбора значения “Выкл.” (если изображение искажено; изображение содержит полосы; помехи для сигнала) или “Авто” (если изображение снежит), затем нажмите кнопку (+).



# ■ Изменение установок “Установка”

Меню “Установка” позволяет изменить язык меню, настроить положение изображения, установить режим театра WEGA, настроить параметры изображения для видеоигр, пометить подключенное оборудование, выбрать систему цветности, уменьшить энергопотребление телевизора и восстановить заводские настройки телевизора.





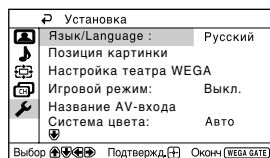

















**1** Нажмите кнопку WEGA GATE и выберите “Установки”

**2** Нажимайте кнопки ↑ или ↓ для выбора пиктограммы “Установка” (🔧), затем нажмите кнопку (+/-).





**3** Нажимайте кнопки ↑ или ↓ для выбора нужного параметра (например, “Язык/Language”), затем нажмите кнопку (+/-).

Выберите	Для
“Язык/Language”	Изменения языка меню. Нажимайте кнопки ↑ или ↓ для выбора “English” (английский) или “Русский”, затем нажмите кнопку (+/-).
“Позиция картинки”	Регулирования положения изображения, если оно не параллельно телеэкрану. Нажмите кнопку ↑ или ↓, чтобы выбрать функцию “Поворот изображ.” или “Позиция по вертикали”, затем нажмите кнопку (+/-). Нажимайте кнопки ↑, ↓, ← или → для регулировки положения изображения, затем нажмите кнопку (+/-).
“Настройка театра WEGA”	Настройки режима театра WEGA позволяют получить лучшее изображение, звук и эффекты объемного звучания кинотеатра (см. стр. 12). Убедитесь, что выбран параметр “Прямой вход”, и нажмите (+/-). Нажмите кнопку ↑ или ↓ для выбора входа “Видео 1”, “Видео 2”, “Видео 3”, “HD/DVD 1” или “HD/DVD 2” оборудования, которое будет использоваться для просмотра в режиме театра WEGA, и нажмите (+/-).
“Игровой режим”	Настроить параметры изображения для видеоигр. Нажмите кнопку ↑ или ↓, чтобы выбрать значение “Вкл.”, затем нажмите (+/-). Чтобы отменить, выберите “Выкл.”, затем нажмите кнопку (+/-).

Выберите	Для
“Название AV-входа”	<p>Отметки подключённого оборудования.</p> <p>(1) Нажимайте кнопки  или  для выбора входа, который вы хотите отметить, затем нажмите кнопку .</p> <p>(2) Нажимайте кнопки  или  для выбора отмечаемого входа: “Видео 1”/“Видео 2”/“Видео 3”/“HD/DVD 1”/“HD/DVD 2”, “BM”, “SAT”, “Игра” или “Изм.”*, затем нажмите кнопку .</p> <p>* Можно изменить видеометку и установить нужное имя. Нажмите  или , чтобы выбрать буквенно-цифровые символы для метки, затем нажмите кнопку .</p>
“Система цвета”	<p>Выбора цветовой системы.</p> <p>Нажимайте кнопки  или  для выбора “Авто”, “PAL”, “SECAM”, “NTSC3.58” или “NTSC4.43”, затем нажмите кнопку .</p> <p>В обычных условиях установите данный параметр в позицию “Авто”.</p>
“Экономичный режим”	<p>Уменьшить потребление энергии телевизором.</p> <p>Нажмите кнопку  или , чтобы выбрать значение “Вкл.”, затем нажмите кнопку .</p> <p>При нажатии  для включения телевизора, на экране на некоторое время появляется символ экономичного режима (.</p> <p>Чтобы отменить, выберите “Выкл.”, затем нажмите кнопку .</p>
“Заводские настр.”	<p>Восстановления заводских настроек телевизора.</p> <p>Нажмите кнопку  и нажмите кнопку  или , чтобы выбрать “Да”, затем нажмите кнопку .</p> <p>Для отмены нажмите кнопку “Нет”, затем нажмите кнопку .</p>

#### Примечания

- Нельзя использовать настройки “Поворот изображ.” и “Позиция по вертикали” для входного сигнала изображения высокой четкости (1080i, 720p).
- Режим “Игровой режим” можно выбрать только при подключении сигнала через разъемы  (вход видео),  (вход S-video) или  (компонентный видео вход).
- Для входного сигнала высокой четкости и прогрессивного сигнала невозможно использовать “Игровой режим”.

## ■ Подключение дополнительных компонентов

### Подключение к разъему входа видеосигнала ( → )

Передняя панель ТВ

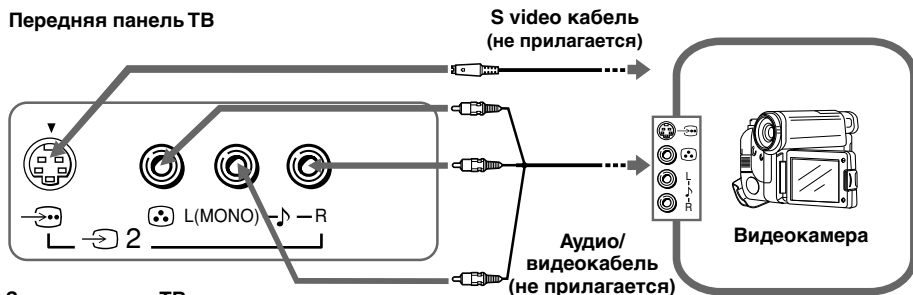

Задняя панель ТВ

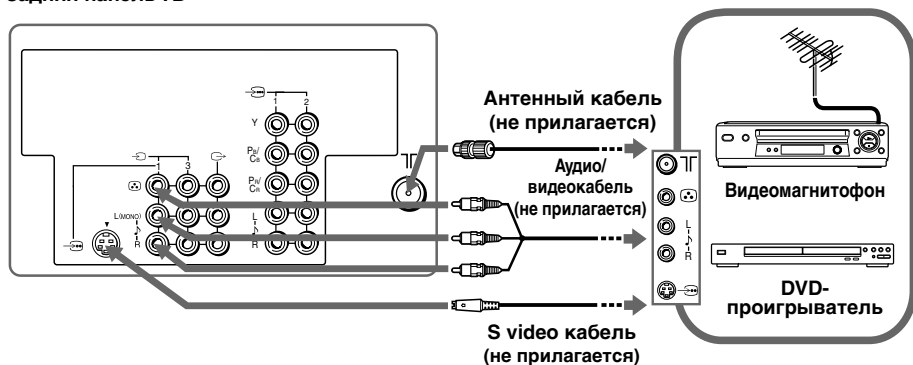

#### Примечание

- При подключении видеомагнитофона к разъему ТГ (вход антенны) настройте сигнал с видеомагнитофона на программе номер 0 на ТВ (см. стр. 25).
- При одновременном подключении двух гнезд → (S video) и → (video) для →1 или →2 автоматически выбирается → (S video). Для просмотра через гнездо → (video) отсоедините кабель S video.

### Подключение к разъему видео/аудио выхода ( → )

Задняя панель ТВ

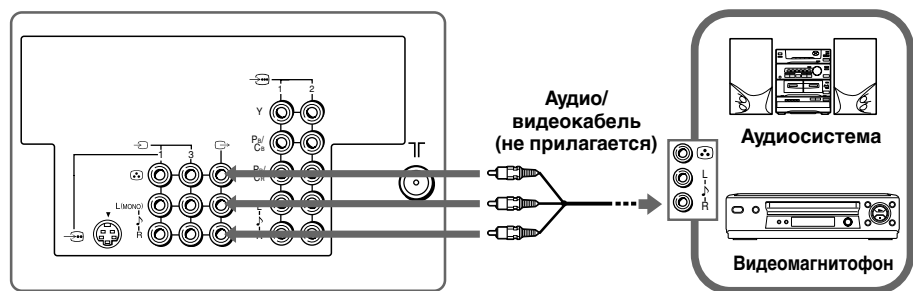

## Подключение к разъему входа компонентного видеосигнала ( )

Задняя панель ТВ

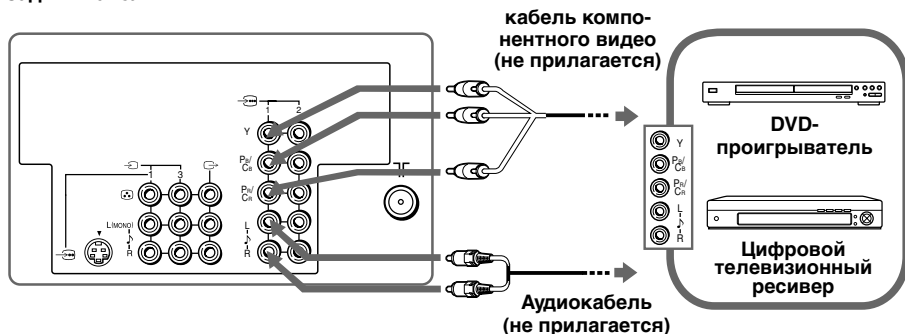

### Примечания

- Разъемы компонентного видеосигнала проигрывателя DVD в некоторых случаях отмечены как Y/Cb/Cr, Y/Pb/Pr, Y/Cb/Cr или Y/B-Y/R-Y.
- При выборе опции "HD/DVD 1" или "HD/DVD 2" на телеэкране сигнал не будет правильно выдаваться на видео/аудио выход . Это не является неполадкой.

### Совет

- Телевизор может принимать сигналы в следующих форматах:



Общее число строк	Эффективное число строк	fV (Гц)
1125i	1080i	50/60
750p	720p	50/60
625p	576p	50
625i	576i	50
525p	480p	60
525i	480i	60

# ■ Устранение неисправностей

При возникновении проблем эксплуатации телевизора можно использовать функцию “Заводские настр.” или обратиться к руководству по поиску и устранению неисправностей, приведенному ниже. Если устранить проблему не удастся, обратитесь к дилеру Sony.



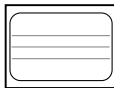

## Функция “Заводские настр.”

Нажмите кнопку WEGA GATE. Выберите “Установки” и перейдите к меню “Установка” (🔧). В меню “Установка” выберите параметр “Заводские настр. Выберите “Да” и нажмите кнопку (+). Изображение на экране телевизора исчезнет на несколько секунд, затем отобразится меню “Начальная настройка”. Будут восстановлены заводские настройки телевизора. Таким способом можно устранить некоторые проблемы.

Симптом	Решение
Рябь на экране, Помехи в звуке	<ul style="list-style-type: none"><li>• Проверьте кабель антенны и подключения на ТВ, видеомагнитофоне и розетке (см. стр. 28).</li><li>• Проверьте правильность регулировки антенны. Обратитесь за помощью к дилеру фирмы Sony.</li><li>• Отобразите меню “Настройка каналов” и выберите пункт “Ручная настройка программ” для повторного сохранения телеканалов (см. стр. 25).</li><li>• Отобразите меню “Настройка каналов” и установите для параметра “Усилитель сигнала” значение “Авто” в режиме “Ручная настройка программ” (см. стр. 25).</li><li>• Воспользуйтесь внешним усилителем.</li></ul>
Помехи на изображении, Помехи в звуке	<ul style="list-style-type: none"><li>• Выключите или отсоедините внешний усилитель, если таковой используется.</li><li>• Отобразите меню “Настройка каналов” и установите для параметра “Усилитель сигнала” значение “Выкл.” в режиме “Ручная настройка программ” (см. стр. 25).</li></ul>
Качественное изображение, Помехи в звучании	<ul style="list-style-type: none"><li>• Отобразите меню “Настройка каналов” и выберите соответствующую опцию “Система” в режиме “Ручная настройка программ” (см. стр. 25).</li></ul>
Отсутствует изображение, Отсутствует звук	<ul style="list-style-type: none"><li>• Проверьте подключения кабеля питания, антенны и видеомагнитофона (см. стр. 28).</li><li>• Нажмите кнопку I/⏻ (питание), чтобы включить телевизор (см. стр. 9).</li><li>• Нажмите кнопку ① (основное питание), чтобы выключить ТВ примерно на 5 сек., затем снова включите его (см. стр. 8).</li></ul>
Качественное изображение, Отсутствует звук	<ul style="list-style-type: none"><li>• Нажимайте кнопку  + для повышения уровня громкости (см. стр. 10).</li><li>• Нажмите кнопку  для включения звука (см. стр. 9).</li></ul>
Точечные линии или полосы на экране	<ul style="list-style-type: none"><li>• Не используйте фены и другие устройства рядом с ТВ.</li><li>• Проверьте правильность регулировки антенны. Обратитесь за помощью к дилеру фирмы Sony.</li></ul>
Изображение двоится	<ul style="list-style-type: none"><li>• Используйте функцию точной настройки “Точн. настр.” (см. стр. 25).</li><li>• Проверьте правильность регулировки антенны. Обратитесь за помощью к дилеру фирмы Sony.</li><li>• Выключите или отсоедините внешний усилитель, если таковой используется.</li></ul>
Чёрно-белое изображение	<ul style="list-style-type: none"><li>• Отобразите меню “Изображение” и выберите пункт “Индивид.” раздела “Режим изображения”, а затем отрегулируйте уровень “Цветность” в разделе “Настройка изображения” (см. стр. 20).</li><li>• Отобразите меню “Установка” и проверьте настройку параметра “Система цвета” (обычно данный параметр установлен в позицию “Авто”) (см. стр. 27).</li><li>• Проверьте правильность регулировки антенны. Обратитесь за помощью к дилеру фирмы Sony.</li></ul>

Симптом	Решение
<b>Перекося изображения</b>	<ul style="list-style-type: none"> <li>• Располагайте внешние колонки и другие электроприборы подальше от ТВ.</li> <li>• Выберите пункт “Позиция картинки” в меню “Установка” а затем настройте параметры “Поворот изображ.” и “Позиция по вертикали” чтобы изображение ровно отображалось на экране телевизора. (см. стр. 26).</li> </ul>
<b>Посторонние цветные пятна</b>	<ul style="list-style-type: none"> <li>• Располагайте внешние колонки и другое оборудование подальше от ТВ. Не передвигайте ТВ, когда он включён. Нажмите кнопку ① (основное питание) для выключения ТВ примерно на 15 мин., а затем снова включите его.</li> </ul>
<b>Телевизор не может принимать звук стереотрансляции. Или Звук стереотрансляции включается и выключается или искажен.</b>	<ul style="list-style-type: none"> <li>• Проверьте кабель антенны и подключение к телевизору, видеомагнитофону и настенной розетке (см. стр. 28).</li> <li>• Проверьте правильность регулировки антенны. Обратитесь за помощью к дилеру фирмы Sony.</li> </ul>
<b>Телетекст отображается с помехами (изображение “снежит” или “двоится”).</b>	<ul style="list-style-type: none"> <li>• Проверьте кабель антенны и подключение к телевизору, видеомагнитофону и настенной розетке (см. стр. 28).</li> <li>• Проверьте правильность регулировки антенны. Обратитесь за помощью к дилеру фирмы Sony.</li> <li>• Отобразите меню “Настройка каналов” и установите для параметра “Усилитель сигнала” значение “Авто” в режиме “Ручная настройка программ” (см. стр. 25).</li> <li>• Используйте функцию точной настройки (“Точн.настр.”) (см. стр. 25).</li> </ul>
<b>Каждые 3 секунды индикатор ⏸ (режим ожидания) на ТВ несколько раз мигает красным.</b>	<ul style="list-style-type: none"> <li>• Посчитайте, сколько раз мигает индикатор ⏸ (режим ожидания). Нажмите кнопку ① (основное питание) для выключения ТВ. Свяжитесь с ближайшим сервисным центром фирмы Sony.</li> </ul>
<b>Изображение на экране телевизора иногда исчезает немного дольше, чем обычно при переключении каналов.</b>	<ul style="list-style-type: none"> <li>• Работает функция “Усилитель сигнала” для определения слабого сигнала. Это не свидетельствует о неисправности.</li> </ul>
<b>Невозможно играть в “стрелялки”?</b>	<ul style="list-style-type: none"> <li>• В некоторых “стрелялках” предусматривается наведение луча света электронного ружья на экран телевизора. Данный телевизор не предназначен для таких игр. Подробности см. в инструкциях по эксплуатации, прилагаемых к программному обеспечению видеоигр.</li> </ul>
<b>Корпус ТВ скрипит</b>	<ul style="list-style-type: none"> <li>• Изменение температуры в комнате иногда становится причиной расширения или сжатия корпуса ТВ, вызывая его скрип. Это не свидетельствует о неисправности.</li> </ul>
<b>В момент включения ТВ раздаётся негромкий гул</b>	<ul style="list-style-type: none"> <li>• Работает функция размагничивания. Это не свидетельствует о неисправности.</li> </ul>
<b>На экране телевизора появляются тонкие нити.</b>  	<ul style="list-style-type: none"> <li>• Тонкие линии, которые могут появляться на экране, являются тенями от демпферных нитей, которые используются для стабилизации апертурной решетки трубки Trinitron. Это не является признаком неисправности.</li> </ul>

# Технические характеристики

	KV-DB29M98 KV-DB29M91	Примечания
<b>Требования к источнику питания</b>	220-240 В переменного тока, 50/60 Гц	
<b>Потребляемая мощность (Вт)</b>	Указана на задней панели ТВ	
<b>Система ТВ</b>	B/G, I, D/K, M	
<b>Цветовая система</b>	PAL, PAL 60, SECAM, NTSC3.58, NTSC4.43	
<b>Сtereo / двуязычная система</b>	NICAM стерео / на двух языках B/G, I, D/K; A2 стерео / на двух языках B/G	
<b>Телетекст</b>	Русский, Английский	
<b>Покрываемый диапазон Телеканалов B/G</b>	VHF : от E2 до E12 / UHF : от E21 до E69 / CATV : от S01 до S03, от S1 до S41	
<b>I</b>	UHF : от B21 до B68 / CATV : от S01 до S03, от S1 до S41	
<b>D/K</b>	VHF : от C1 до C12, от R1 до R12 / UHF : от C13 до C57, от R21 до R60 / CATV : от S01 до S03, от S1 до S41, от Z1 до Z39	
<b>M</b>	VHF : от A2 до A13 / UHF : от A14 до A79 / CATV : от A-8 до A-2, от A до W+4, от W+6 до W+84	
<b>ТГ (Антенна)</b>	Внешний разъём с сопротивлением 75 Ом	
<b>Аудиовыход (колонки)</b>	10 Вт + 10 Вт	
<b>Количество разъёмов</b>		
 (видео)	Вход: 3      Выход: 1      Гнезда RCA; 1 Vp-p, 75 Ом	
 (аудио)	Вход: 5      Выход: 1      Гнезда RCA; 500 mVrms	
 (S Video)	Вход: 2 Y: 1 Vp-p, 75 Ом, несбалансированный отрицательная синхронизация C: 0,286 Vp-p, 75 Ом	
 (компонентное видео)	Вход: 2 Гнезда RCA; Y: 1 Vp-p, 75 Ом, отрицательная синхронизация R <sub>v</sub> /C <sub>v</sub> : 0,7 Vp-p, 75 Ом R <sub>v</sub> /C <sub>r</sub> : 0,7 Vp-p, 75 Ом	
 (наушники)	Выход: 1      Стерео минигнездо	
<b>Кинескоп</b>	29 дюйм	
<b>Размер кинескопа (см)</b>	72	Измерения по диагонали
<b>Размер экрана (см)</b>	68	Измерения по диагонали
<b>Габариты (в/ш/г, мм)</b>	765 × 584 × 544	
<b>Масса (кг)</b>	49	

Дизайн и технические характеристики могут быть изменены без уведомления.