

SONY®

4-205-303-15



Trinitron Colour Television

Manual de Instrucciones

Instruções de funcionamento

Bedieningsinstructies

Mode d'emploi



Bedienungsanleitung

Manuale di istruzioni

KV-36FS70/E

© 2000 by Sony Corporation Printed in UK

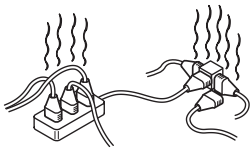
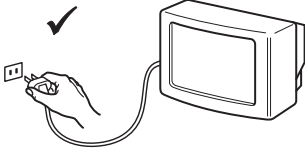
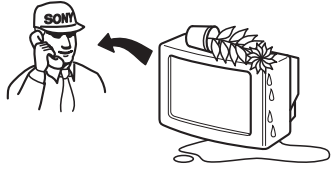
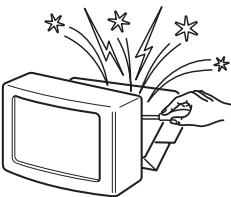
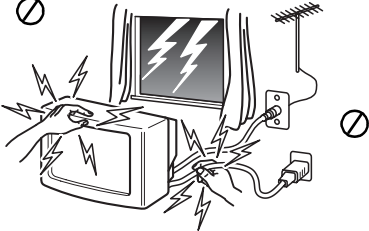
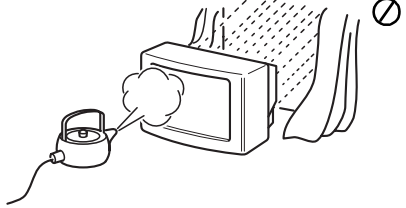
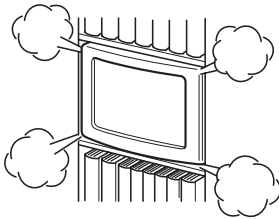
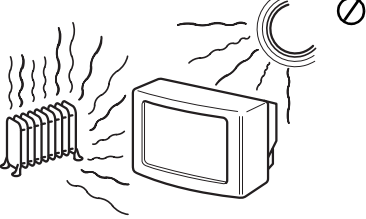
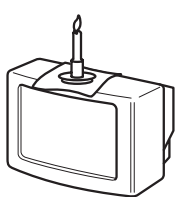
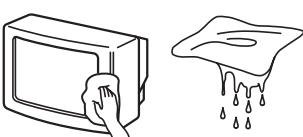
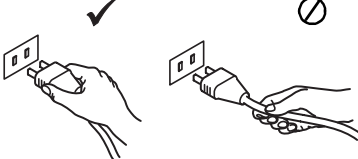
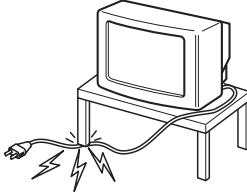
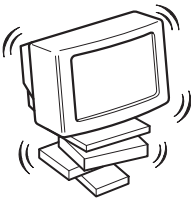
Para su seguridad

 <p>Este aparato sólo debe utilizarse con fuentes de alimentación de 220-240 V CA. No enchufe demasiados aparatos en el mismo enchufe ya que podría causar descargas eléctricas o incendio.</p>	 <p>Por razones medioambientales y de seguridad, se recomienda no dejar el aparato en modo de desconexión temporal cuando no se utilice. Apáguelo pulsando el interruptor principal y desenchufándolo cuando vaya a estar ausente.</p>	 <p>Nunca introduzca objetos ni derrame ningún tipo de líquido dentro del aparato ya que podría provocar descargas eléctricas o incendio. En caso de que algún objeto o líquido caiga dentro del aparato, no utilice el televisor. Avise de inmediato al servicio técnico.</p>
 <p>No abra la tapa posterior del aparato. En caso necesario, acuda al servicio técnico.</p>	 <p>Para su propia seguridad, durante una tormenta, no toque ninguna parte del aparato; especialmente el cable de alimentación y el de la antena.</p>	 <p>Para evitar riesgo de incendio o descargas eléctricas, no exponga el aparato a la lluvia ni a la humedad.</p>
 <p>No obstruya ni cubra las ranuras de ventilación del aparato. Para que haya una ventilación correcta, deje un espacio de al menos 10 cm alrededor del aparato.</p>	 <p>Nunca instale el aparato en lugares excesivamente calientes, húmedos o polvorientos. No instale el aparato en lugares donde pueda sufrir vibraciones mecánicas.</p>	 <p>Para evitar riesgo de incendio, mantenga lejos del aparato los objetos inflamables, velas, y todo aquello que pudiera causar incendio.</p>
 <p>Limpie el aparato con un paño suave y ligeramente humedecido. No utilice limpiadores abrasivos ni objetos que puedan rayarlo. Como medida de seguridad, desenchúfelo antes de limpiarlo.</p>	 <p>Desenchufe el aparato tirando directamente de la clavija. Nunca tire del cable.</p>	 <p>No coloque objetos pesados sobre el cable de alimentación ya que podría dañarlo. Le recomendamos que enrolle la parte sobrante del cable de alimentación en el enrollacables situado en la parte posterior del aparato.</p>
 <p>Coloque el aparato sobre un estante o mueble lo suficientemente fuerte, grande y estable para sostenerlo. No permita que los niños salten sobre él. No lo coloque de lado o boca arriba.</p>	 <p>Si ha de mover el aparato, desenchúfelo antes de hacerlo. Al transportarlo, tenga cuidado con las superficies desiguales, escalones, etc. Si se le cae el aparato o sufre algún golpe, avise inmediatamente al servicio técnico.</p>	 <p>No cubra las ranuras de ventilación con ningún objeto como cortinas, periódicos, etc.</p>

Contenido

Instalación	
1. Comprobación de accesorios suministrados	2
2. Colocación de pilas en el mando a distancia	2
3. Conexión del televisor	3
4. Encendido del televisor	5
5. Uso del joystick	5
6. Sintonización del televisor	6
7. Localización del canal del vídeo	6
Funcionamiento	
Descripción de los botones del TV	7
Descripción de los botones del mando a distancia	8
NexTView	9
Teletexto	11
Uso del sistema de menús del TV	13
Control de la imagen	13
Control del sonido	14
Configuración de 'Dolby Surround'	15
Uso del menú 'Características'	16
Cambio del formato de la pantalla	16
Uso de Multi PIP	17
Funcionamiento PAP	17
Reorganización de los canales de TV	18
Sintonización manual del TV	18
Asignación de nombre a los canales	19
Omisión de posiciones de programa	19
Uso de la función 'Sintonía (Continuación)'	20
Selección de la función 'Demostración'	20
Ajuste de la rotación de la imagen	21
Ajuste de la geometría de la imagen para una fuente RGB	21
Introducción de la identificación personal	22
Programación y nombre de las señales de entrada	22
Equipo complementario	
Conexión de otros equipos al TV	23
Información complementaria para conectar el equipo	24
Smartlink	24
Mando a distancia para otros equipos Sony	24
Información auxiliar	
Especificaciones	25
Tabla de canales	25
Solución de problemas	26

Instalación

i Siga los pasos 1-7 para instalar el TV y ver los programas de televisión.

1. Comprobación de accesorios suministrados



Mando a distancia

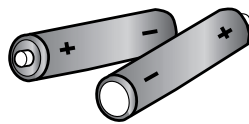

Pilas

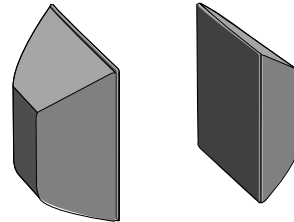

altavoces envolventes (Surround)

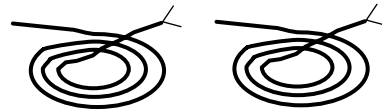

Cables para altavoces envolventes (surround)

2. Colocación de pilas en el mando a distancia

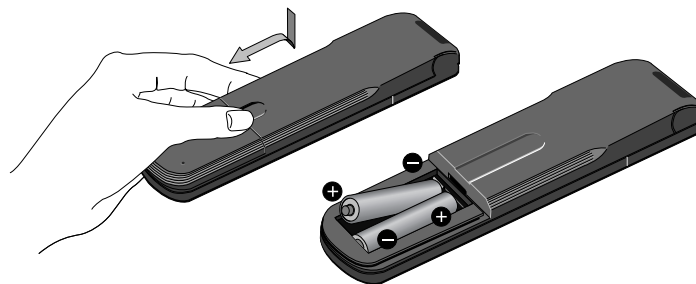

Sea respetuoso con el medio ambiente y deposite las pilas usadas en un contenedor específico para ello.

3. Conexión del televisor

Conexión de los altavoces

- i** Dolby* Pro Logic Surround suele necesitar 5 altavoces.
- Altavoz central (integrado en el TV) para fijar la imagen de sonido estable como diálogos en la pantalla del TV.
- Altavoces frontales izquierdo y derecho (integrados en el TV) para emisiones normales de dos canales o estereofónicas.
- Altavoces envolventes (suministrados) para los efectos especiales creados por el canal Surround.

Conexión de los altavoces suministrados

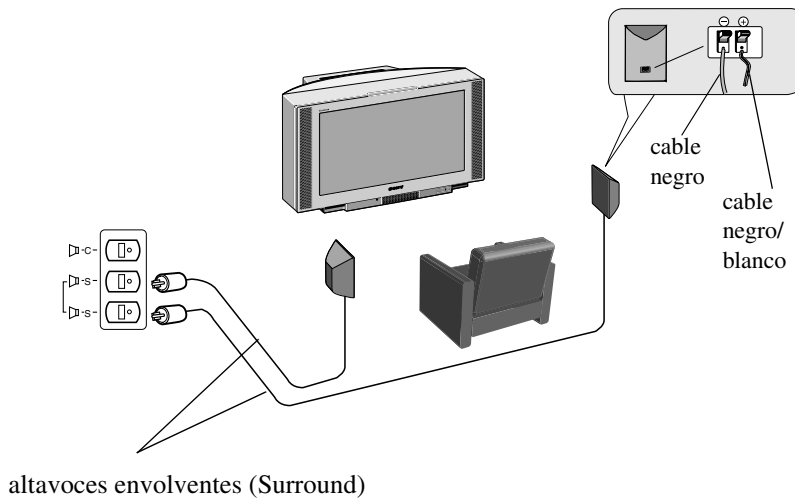

Conexión de otros altavoces

Asegúrese de que los altavoces tienen una impedancia de al menos 8 ohmios y que tienen protección antimagnetismo. De lo contrario, la imagen puede aparecer distorsionada.

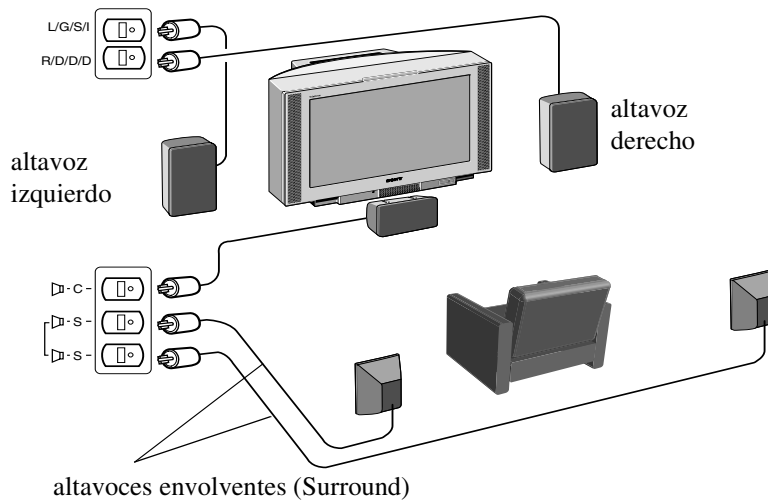

*Fabricado con autorización de Dolby Laboratories Licensing Corporation. Dolby, ProLogic y el símbolo de doble D son marcas comerciales de Dolby Laboratories Licensing Corporation.

3. Conexión del televisor

Conexión de la antena al TV

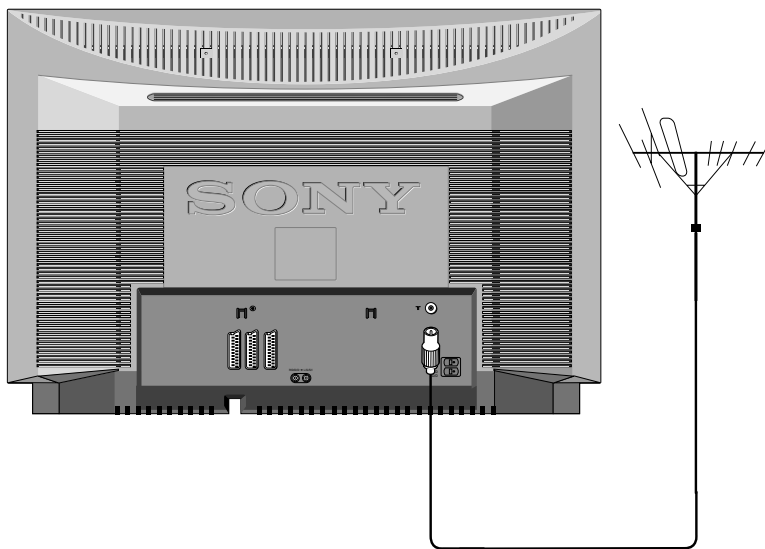

Si no piensa conectar un vídeo al TV, conecte el cable de la antena (como se muestra a la izquierda) y proceda como se indica en la sección '4. Encendido del televisor'.

Si desea conectar un vídeo al TV, consulte la siguiente sección.

1. Conecte el cable de la antena a la toma marcada con , en la parte posterior del TV.

Conexión de antena y vídeo al TV

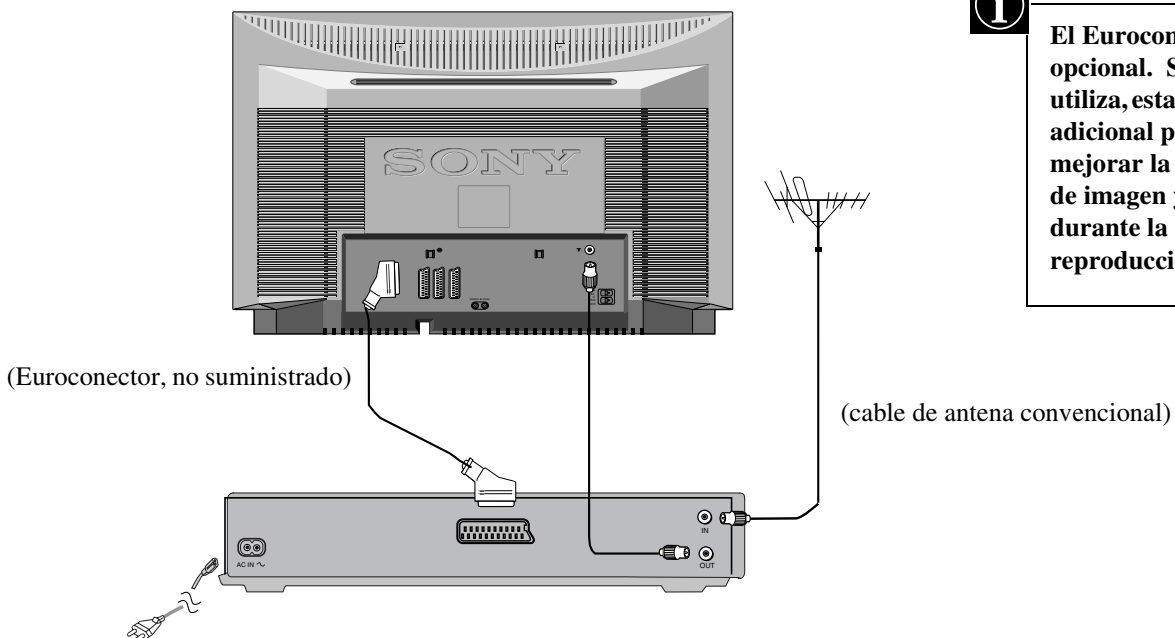

El Euroconector es opcional. Si se utiliza, esta conexión adicional puede mejorar la calidad de imagen y sonido durante la reproducción.

1. Conecte el cable de antena convencional al vídeo, tal como muestra la figura.
2. Conecte el cable de antena del vídeo desde la toma RF OUT de la parte posterior del vídeo hasta el receptáculo de antena de la parte posterior del TV, tal como muestra la figura.
3. Enchufe el vídeo a la toma de corriente eléctrica y enciéndalo.
4. Inserte una cinta grabada en el vídeo y pulse el botón de reproducción 'PLAY'.

4. Encendido del televisor

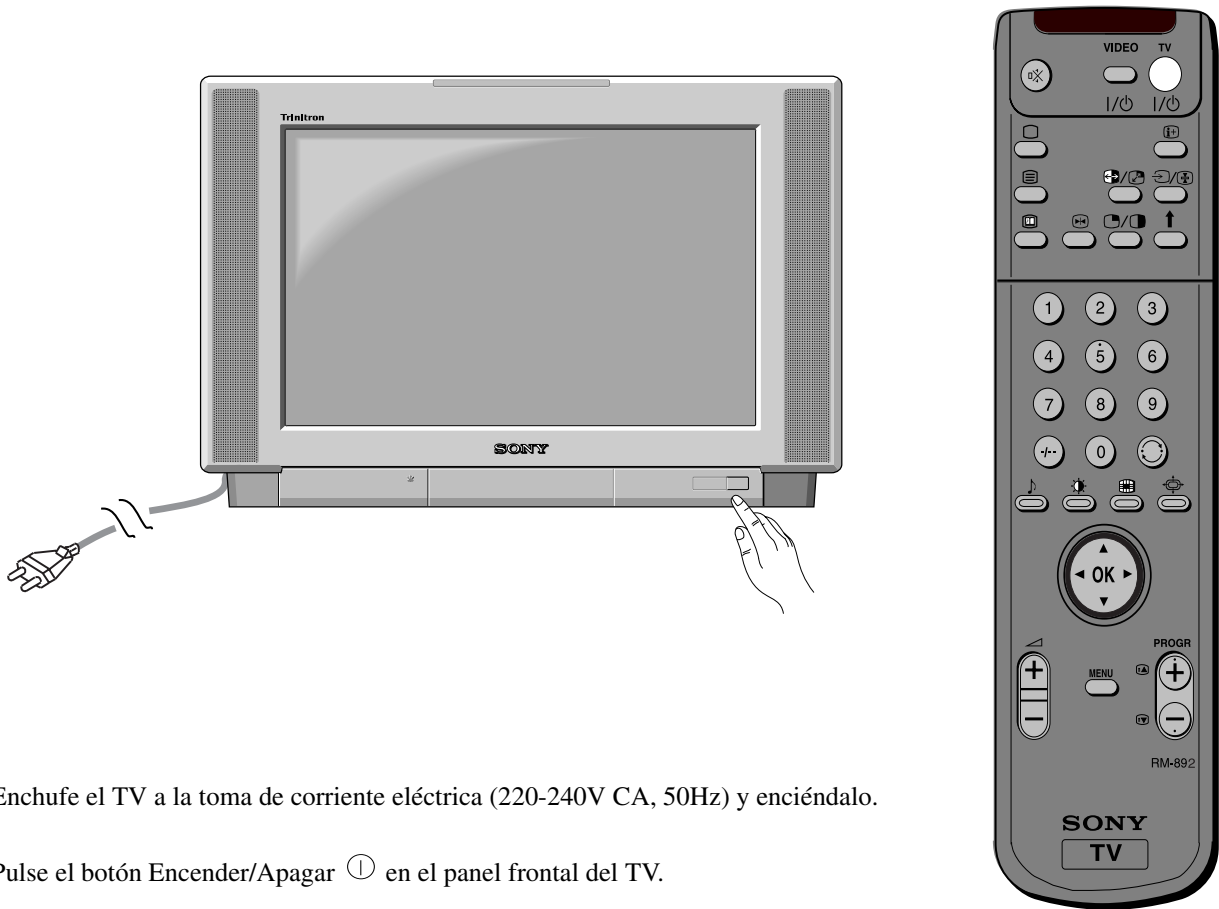

1. Enchufe el TV a la toma de corriente eléctrica (220-240V CA, 50Hz) y enciéndalo.
2. Pulse el botón Encender/Apagar ① en el panel frontal del TV.

i Si está encendido el indicador de modalidad de espera situado en el panel frontal del TV, pulse el botón I/O de TV en el mando a distancia para encender el TV. Tras unos momentos, la imagen aparece en la pantalla del TV.

5. Uso del joystick

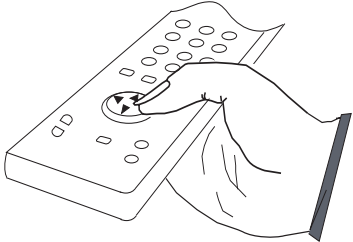
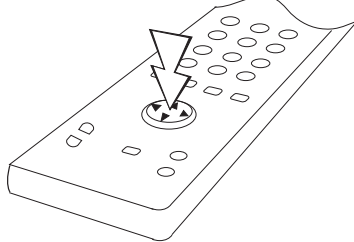
Desplazamiento	Selección
 <p>Para desplazarse por los menús, pulse el botón de flecha adecuado.</p>	 <p>Para seleccionar una opción de un menú, pulse en el centro del joystick universal.</p>

6. Sintonización del televisor

Antes de sintonizar el TV, debe establecer un idioma y un país.

1. El menú Language/country aparece en la pantalla del TV con la palabra 'English' resaltada.
2. Pulse los botones ▲ o ▼ del mando a distancia para seleccionar el idioma que desee utilizar y, a continuación, pulse el botón OK para confirmarlo. El menú País aparece con la opción 'NO' resaltada. Seleccione 'NO' si no desea que sus canales se guarden en el orden predeterminado que comienza por la posición de programa número 1.
3. Pulse ▲ o ▼ para seleccionar el país donde desea utilizar el TV y, a continuación, pulse el botón OK para confirmar la elección.
4. El menú 'Sintonía automática' aparece en la pantalla en el idioma seleccionado. Pulse el botón OK para confirmar la elección.
5. Asegúrese de que la antena está conectada conforme a las indicaciones y pulse el botón OK para confirmarlo. El TV comienza de inmediato a buscar y a memorizar los canales disponibles. La acción puede durar unos minutos. Espere y no pulse ningún botón mientras tanto.
6. Una vez que el TV tiene sintonizados todos los canales disponibles, en la pantalla aparece el menú 'Ordenar programas' para que pueda cambiar el orden de los canales. Si desea cambiarlo, pulse los botones ▲ o ▼ para seleccionar el canal que desea mover y, a continuación, pulse ►. Pulse los botones ▲ o ▼ para seleccionar la nueva posición (número de programa) del canal seleccionado y, a continuación, pulse el botón OK para confirmarla. El canal seleccionado se desplaza a su nueva posición y los demás canales se mueven consecuentemente. Repita este procedimiento si desea reorganizar otros canales del TV.
7. Pulse el botón MENU para retirar el menú de la pantalla del TV.
8. Pulse PROGR +/- o los botones numéricos para ver los canales de TV.

Nota: Si desea detener el proceso de sintonización automática en algún momento, pulse el botón OK.

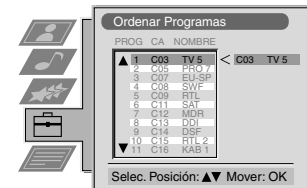
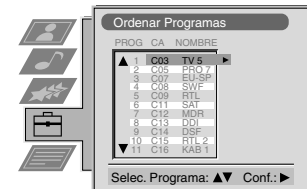
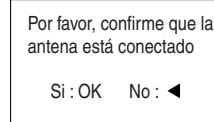
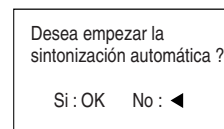
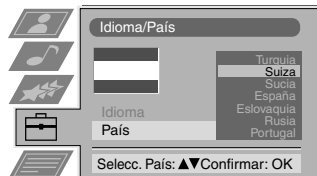
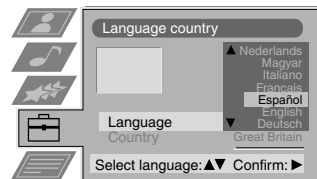

7. Localización del canal del vídeo

Si tiene conectado un vídeo al TV, localice ahora el canal que le corresponde.

1. Pulse los botones PROGR +/- del mando a distancia hasta que la imagen del vídeo aparezca en la pantalla del TV.

Nota: Si desea cambiar la posición programada del canal del vídeo, consulte la sección 'Reorganización de los canales de TV' de este manual de instrucciones.

Funcionamiento

Descripción de los botones del TV

Botones de control del volumen
Pulse (+) para subir el volumen y (-) para bajarlo.

Botón de entrada de vídeo
Púselo para seleccionar las señales de entrada de un vídeo, etc.

Botones PROGR (+) o (-)
Púselos para seleccionar los canales de TV.

Botón CONTROL
Púselo para activar e iluminar el panel de control.

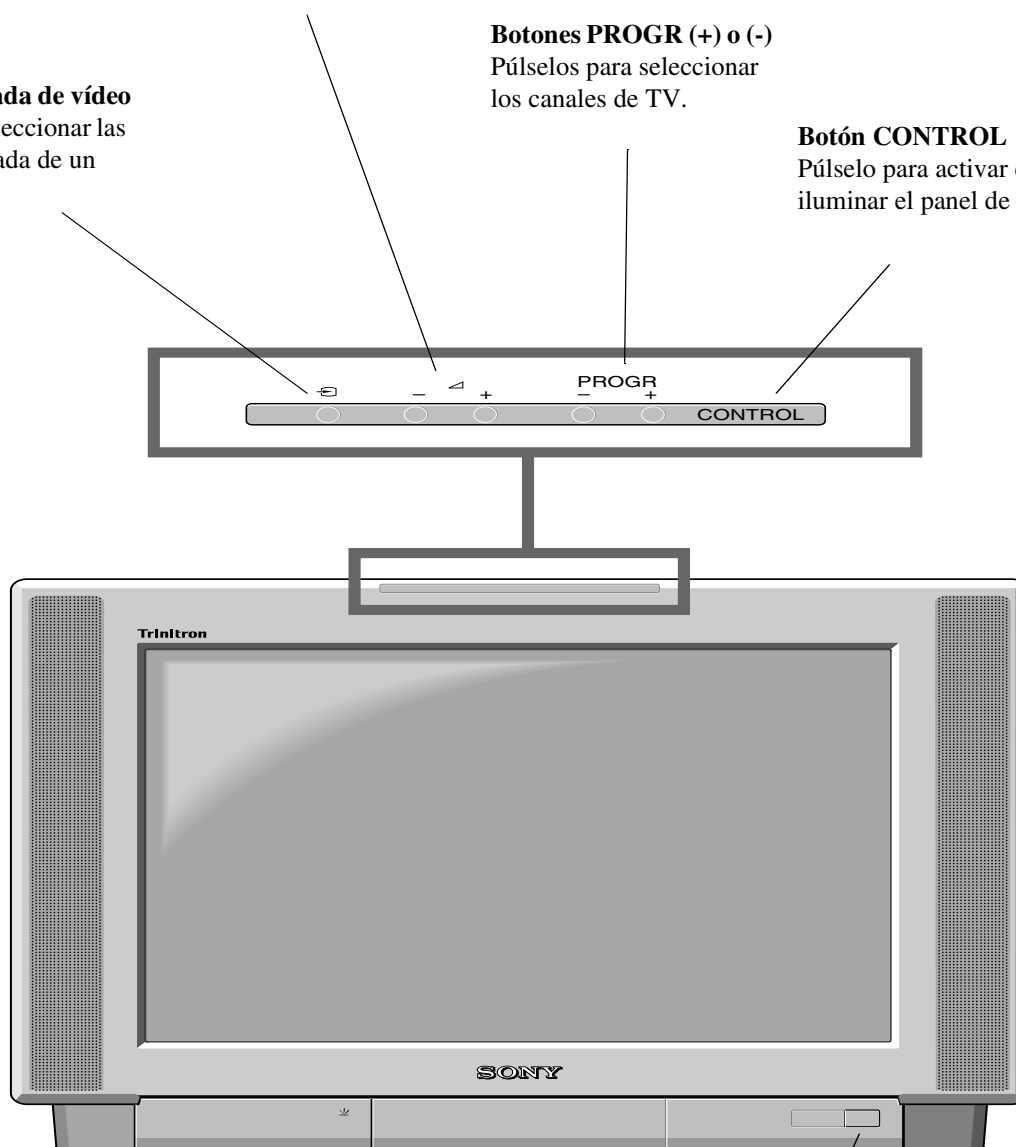

Interruptor Encender/Apagar
Púselo para encender o apagar el televisor.

Descripción de los botones del mando a distancia

Para desactivar el sonido

Pulse aquí para desactivar el sonido del TV. Pulse de nuevo para restablecerlo.

Para volver a la modalidad TV

Pulse aquí para volver al funcionamiento normal desde la modalidad de teletexto o de espera.

Para seleccionar Teletexto

Pulse aquí para activar o desactivar el teletexto.

Para seleccionar la guía electrónica

Pulse aquí para activar o desactivar la guía electrónica de programas (EPG).

Para congelar la imagen

Pulse aquí si desea anotar algún dato de la pantalla, como por ejemplo un número de teléfono. Pulse de nuevo para volver a la modalidad normal de TV.

Para seleccionar canales

Pulse los botones numéricos para seleccionar los canales.

Para los números de programas de dos dígitos, como 23, pulse primero **-/-** y, a continuación, los botones 2 y 3.

Para entrar en el menú de imagen

Pulse aquí para cambiar los ajustes de imagen. Pulse el botón OK para salir del menú.

Para entrar en el menú de sonido

Pulse aquí para cambiar los ajustes de sonido. Pulse el botón OK para salir del menú.

Para ver la tabla de canales

Pulse el botón OK. Pulse **▲** o **▼** para seleccionar el canal deseado y, a continuación, pulse **▶** para confirmarlo.

Para ajustar el volumen del TV

Pulse aquí para ajustar el volumen del televisor.

Para un apagado temporal del TV

Pulse aquí para desactivar provisionalmente el TV. Pulse de nuevo para activar la modalidad de espera. Para ahorrar energía, recomendamos apagar el TV cuando no se esté utilizando. **NOTA:** Cuando pasan de 15 a 30 minutos sin ninguna señal de televisión ni pulsación de botón, el TV activa automáticamente la modalidad de espera.

Para mostrar en pantalla información oculta

Pulse aquí para mostrar todas las indicaciones de la pantalla. Pulse de nuevo para cancelar. En la modalidad de teletexto, pulse aquí para presentar la página de índice (página 100, por lo general).

Para seleccionar señales de entrada o congelar el teletexto

Pulse aquí para seleccionar entradas de las tomas del TV (vea la sección Equipo complementario). En la modalidad de teletexto, pulse aquí para congelar la página en pantalla. Pulse una vez más para cancelar.

Consulte la sección 'Funcionamiento PAP' de este manual de instrucciones para más detalles.

Para volver al canal anterior

Pulse aquí para volver al canal que estaba viendo con anterioridad. **Nota:** Esta función sólo puede utilizarse después de tener en pantalla un canal durante 5 segundos.

Pulse para activar o desactivar la modalidad Multi PIP.

Para cambiar el formato de pantalla

Pulse aquí para cambiar el tamaño de la pantalla.

Teclas Fastext

Para más detalles, consulte la sección Teletexto.

Para seleccionar opciones de menús

Utilice el botón OK y las teclas de flecha para seleccionar las opciones disponibles en los menús de este TV.

Para ver el menú

Pulse aquí si desea utilizar el sistema de menús del TV. Pulse de nuevo para retirar el menú de la pantalla del TV.

Para seleccionar canales

Pulse aquí para seleccionar canales.



Para restablecer los ajustes de fábrica

Abra la tapa del mando a distancia y pulse aquí para recuperar los niveles de sonido e imagen preestablecidos en fábrica. Una vez que el menú 'Instalación' aparece en la pantalla, puede cambiar de idioma o país. Para ello, consulte la sección referente a la selección de idioma y país del manual de instrucciones.

Para ver la hora

Abra la tapa del mando a distancia y pulse aquí para ver la hora en pantalla. Pulse de nuevo para cancelar.

Para utilizar el equipo del vídeo

Abra la tapa del mando a distancia y pulse estos botones para utilizar el equipo de vídeo (consulte también el manual del equipo de vídeo).

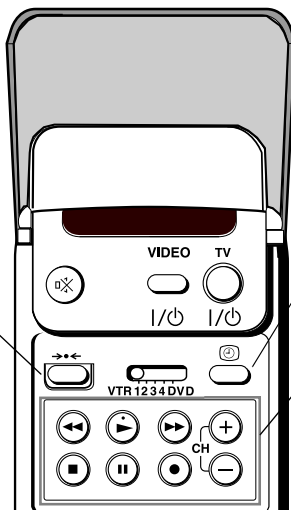

NexTView*

*según disponibilidad del servicio.

NexTView es una guía electrónica de programas (EPG) que incluye información sobre la programación de las emisoras de televisión.
*Si los datos superan la capacidad de la memoria de NexTView, la información que reciba abarcará menos de 7 días.

Selección del proveedor de NexTView

El televisor selecciona automáticamente el mejor proveedor de NexTView. Este proveedor estará disponible durante 30 minutos después de haber sintonizado el canal. De todas maneras, puede cambiar de proveedor si lo desea.







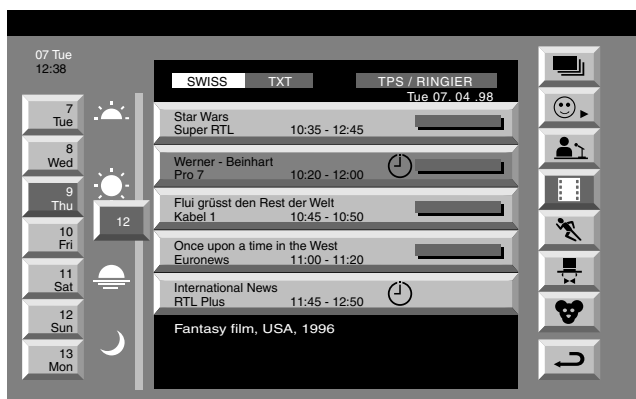

1. Pulse el botón MENU del mando a distancia para ver el menú en la pantalla.
2. Pulse ▲ o ▼ para seleccionar el símbolo en la pantalla de menú y, a continuación, pulse ► para entrar en 'Configuración'.
3. Pulse ▲ o ▼ para resaltar 'Seleccione NexTView y, a continuación, pulse ► para confirmar. En la pantalla aparece una lista con todos los proveedores de NexTView disponibles.
4. Pulse el botón MENU para retirar el menú de la pantalla.

Presentación de NexTView

1. Pulse el botón  del mando a distancia varias veces para activar o desactivar NexTView.
En algunos casos, también es necesario pulsar el botón ◀ para ver la Guía Electrónica de Programas (EPG) de Sony.
2. Pulse los botones ▲, ▼, ◀ o ▶ para desplazar el cursor por la pantalla.
3. Pulse el botón OK para confirmar una selección.
 - a. Si pulsa el botón OK en las columnas de fecha, hora o iconos (temas), la lista de programas cambiará conforme a la selección.
 - b. Si pulsa el botón OK en la lista de programas, verá directamente el canal si hay una emisión en curso o aparecerá el menú 'Long. Info' si la emisión va a producirse más tarde.





Índice

-  lista completa
-  selección personal
-  noticias de las emisoras
-  películas
-  deportes
-  espectáculos
-  niños
-  vuelta al último menú

Uso del menú 'Individual Setting'

Puede confeccionar una lista personal con los tipos de programas de su agrado.

1. Pulse ▲ o ▼ para seleccionar el icono  y, a continuación, pulse ► para entrar en 'Individual Setting'.
2. Pulse ▲ o ▼ para seleccionar su opción en la pantalla y, a continuación, pulse el botón OK para confirmar su elección.
3. Repita el paso 2 para seleccionar los elementos que desee tener en la lista.
4. Cuando haya terminado la lista, pulse ► para seleccionar  en la pantalla del menú.
5. Pulse el botón OK para volver al menú anterior.
Pulse ▲ o ▼ para seleccionar el icona  y, a continuación, pulse el botón Ok para activar 'Individual Setting'.

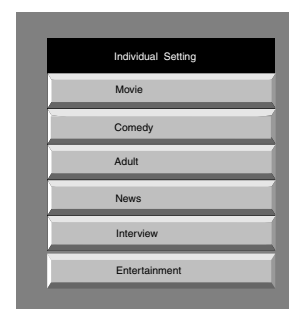

Uso del menú 'Long. Info'

Con el menú 'Long. Info', puede configurar un programador o grabar los programas seleccionados.

1. Pulse ► o ◀ para seleccionar un programa que vaya a emitirse con posterioridad en la columna de la lista de programas.
2. Pulse el botón OK para entrar en 'Long. Info'.

Para configurar el programador:

Pulse ► o ◀ para resaltar el icono  y, a continuación, pulse repetidamente el botón OK para 'Set the Timer' o 'Cancel the Timer'. Si escoge 'Set the Timer', el programa, el programa queda remarcado con el simbolo de un reloj y antes de que empiece, el programa en la pantalla aparecerá un mensaje corto preguntándole si aun quiere ver el programa.

Para ver la lista programada:

Pulse ► o ◀ para resaltar el icono  y, a continuación, pulse repetidamente el botón OK para activar/desactivar la lista programada. Esta lista muestra los programas a los que le ha configurado un programador. (Puede configurar un programador hasta un total de 5 programas).

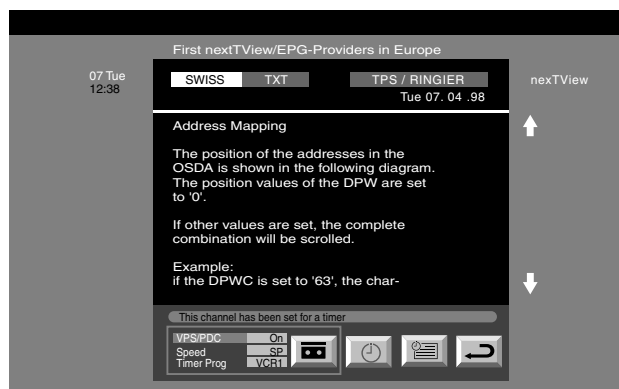

Para grabar programas *

*(solo si su video dispone de Smartlink)

1. Conecte el video (Smartlink video)
2. Pulse ► o ◀ para seleccionar  y, a continuación, pulse el boton OK para recoger la información del video.
3. Para configurar el video:

VPS/PDC

Pulse ► o ◀ para seleccionar VPS/PDC y, a continuación, pulse el botón OK para seleccionar 'On' (Sí) u 'Off' (No). Con este ajuste, tiene garantizada la grabación de toda la emisión aunque haya cambios de programación. Solo funciona si el canal seleccionado emite una señal VPS/PDC.

Speed

Pulse ▼ para seleccionar 'Speed' (velocidad) y, a continuación, pulse repetidamente el botón OK para seleccionar 'SP' (duración estándar) o 'LP' (larga duración). Con la modalidad de larga duración se puede grabar el doble de tiempo en la cinta de vídeo, pero la calidad de imagen puede resentirse.

Configuración del aparato de vídeo

Pulse ▼ para seleccionar 'Configuración vídeo' y, a continuación, pulse repetidamente el botón OK para seleccionar el vídeo que desea programar, sea 'VCR1' o 'VCR2'.

4. Por último, pulse ► para seleccionar el icono  y, a continuación, pulse el botón OK para retirar el menú de la pantalla.





Teletexto



La mayoría de los canales de televisión emiten información mediante el teletexto. La página de índice del servicio de teletexto (la página 100, por lo general) proporciona información sobre cómo utilizar el servicio. Utilice un canal de TV con una señal fuerte para evitar posibles errores del teletexto.

Activación y desactivación del teletexto

1. Seleccione el canal de TV correspondiente al servicio de teletexto que desea ver.
2. Pulse  una vez para Imagen y Teletexto (IyT). La pantalla se divide en dos, con el canal de TV en la derecha y la pantalla de teletexto en la izquierda.



Modo IyT: Pulse  y, a continuación, pulse PROG+/- para cambiar el canal de la pantalla de TV. Pulse  o  para cambiar el formato de la pantalla del TV. Pulse  de nuevo para reanudar la recepción normal de teletexto.

3. Pulse  dos veces para obtener sólo teletexto.
4. Pulse  tres veces para la modalidad mixta.
5. Pulse  por cuarta vez para desactivar el teletexto.

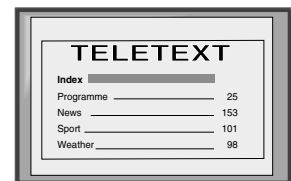
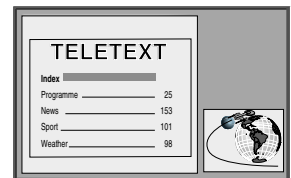



Selección de una página de teletexto

Introduzca los tres dígitos del número de página mediante los botones numéricos del mando. Si se equivoca, entre tres números cualquiera y vuelva a introducir el número de página correcto.



Uso de otras funciones de teletexto

Selección de la página siguiente o anterior

Pulse los botones  o  del mando a distancia para seleccionar la página anterior o siguiente.

Selección de una subpágina

Una página de teletexto puede constar a su vez de varias subpáginas. En estos casos, aparece una línea informativa con el número de subpáginas incluidas.

Presione  para seleccionar el modo. Pulse  o  para seleccionar la subpágina.

Cómo congelar una página de teletexto

Pulse el botón  para bloquear la página. Pulse de nuevo para cancelar el bloqueo.

Presentación de la página de índice

Pulse el botón  para presentar la página de índice (página 100, por lo general).



Uso de botones de color para acceder a páginas (Fastext)

(solo disponible si la emisora de TV difunde señales Fastext)

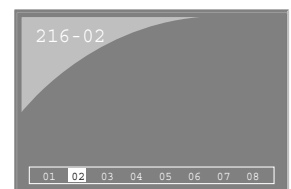
Cuando en la parte inferior de una página aparece un menú codificado de colores, pulse un botón de color del mando a distancia (rojo, verde, amarillo o azul) para acceder a la página correspondiente.



Uso de la función 'Page Catching'

1. Pulse los botones numéricos del mando a distancia para seleccionar una página de teletexto que tenga varios números de página (p. ej. la página del índice).
2. Pulse el botón OK.
3. Pulse  o  para seleccionar el número de página deseado y, a continuación, pulse el botón OK. La página solicitada aparece transcurridos algunos segundos.

Teletexto

El teletexto es un servicio de información que transmiten la mayoría de estaciones de televisión.

Uso del menú Teletexto

1. Pulse el botón MENU del mando a distancia para ver el menú en la pantalla.
2. Pulse ▲ o ▼ para seleccionar el elemento elegido en la pantalla y, a continuación, pulse ► para seleccionar el submenú correspondiente.
3. Para retirar el menú Teletexto de la pantalla, pulse el botón MENU.
Si está en modalidad de teletexto, pulse el botón MENU del mando a distancia para entrar directamente al menú de teletexto.



Superior/Inferior/Completa



El submenú Superior/Inferior/Completa permite agrandar distintas áreas de la página de teletexto. Pulse ▲ para agrandar la mitad superior de la pantalla. Pulse ▼ para agrandar la mitad inferior. Pulse el botón OK para restablecer el tamaño normal de la página. Pulse ◀ para volver a la pantalla del menú de teletexto.

Superior:▲ Inferior:▼ Completa: OK

Desaparición de Texto*

*sólo disponible en servicio de Teletexto normal y modo mixto de teletexto (ver 'Conexión y desconexión de Teletexto').

Con esta función puede ver un canal de televisión mientras espera la página de teletexto solicitada.

1. Pulse dos veces el botón  del mando a distancia para entrar en el modo de teletexto normal.
2. Pulse el botón MENU para ver el menú de teletexto.
3. Pulse ▲ o ▼ para resaltar 'Desaparición de Texto' y, a continuación, pulse ► para entrar en dicho menú.
4. En pantalla aparece el canal actual de televisión. En cuanto la página solicitada está disponible, el símbolo  en color azul aparece en la parte superior izquierda de la pantalla.
5. Pulse el botón  del mando a distancia para ver la página solicitada.

Revelar

Algunas páginas de teletexto contienen información oculta, que puede revelar (p. ej. la solución de una adivinanza). La información oculta aparece en pantalla al seleccionar la función y pulsar ►.

Página de Alarma

* (depende de la disponibilidad del servicio)

Puede consultar una página codificada por tiempo, como por ejemplo una página de alarma a una hora determinada. Con el submenú de Página de Alarma en pantalla:

Pulse los botones numéricos del mando a distancia para introducir los tres dígitos de la página deseada.

Vuelva a pulsar los botones numéricos para introducir los cuatro dígitos de la hora deseada.

Pulse el botón OK para guardar en memoria la hora establecida. La hora se muestra en el ángulo superior izquierdo de la pantalla. La página aparecerá en pantalla a la hora especificada.



Índice de Toptext*

* sólo disponible si el canal de televisión transmite TOP-Text

En este menú, las páginas de TOP-Text se dividen en dos columnas : la primera columna muestra los 'bloques' de páginas y la segunda, muestra las páginas de 'grupo'.

1. Pulse ◀ o ► para seleccionar la primera o segunda columna.
2. Pulse ▲ o ▼ para seleccionar la página de 'bloque' o de 'grupo' deseada.
3. Pulse OK para ver la página que ha escogido.

Uso del sistema de menús del TV

El TV consta de un sistema de menús basado en una serie de pantallas y opciones de selección fáciles de utilizar. Estas pantallas permiten aprovechar al máximo la capacidad del TV: ayudan a cambiar la configuración de la imagen y del sonido, a modificar el formato o tamaño de la imagen en el TV, a organizar los canales de TV, etc.

Ajuste de la imagen y el sonido

La imagen y el sonido vienen preestablecidos de fábrica. No obstante, puede ajustarlos para satisfacer sus gustos personales.

1. Pulse el botón MENU del mando a distancia para ver el menú en la pantalla.
2. Pulse los botones ▲ o ▼ para seleccionar los ajustes de imagen con o los de sonido con ; a continuación pulse ► para entrar en 'Ajuste de la imagen' o 'Ajuste del sonido'.
3. Pulse los botones ▲ o ▼ para seleccionar en la pantalla la opción que desea ajustar, y pulse ► para confirmarla. En la siguiente tabla se incluye una descripción de las opciones de menús y sus funciones.
4. Pulse los botones ▲, ▼, ► o ◀ para ajustar la opción seleccionada.
5. Una vez ajustado el elemento, pulse el botón OK para guardar en memoria el nuevo valor.
6. Repita los pasos 3-5 si desea ajustar cualquier otro elemento.
7. Pulse el botón MENU para retirar el menú de la pantalla del TV.

Ajuste de la imagen



Elemento	Opción/acción
Modo de imagen	▼ Directo (para emisiones en directo) Personal (para ajustes individuales) Películas (para emisiones de películas) ▲ Juegos (para juegos electrónicos)
Contraste	Menos ◀ ▶ Más
Brillo	Más oscuro ◀ ▶ Más claro
Color	Menos ◀ ▶ Más
Matiz	Rojizo ◀ ▶ Verdoso
Nitidez	Más suave ◀ ▶ Más nítida
Preestablecido	Restablece los niveles preestablecidos en fábrica.
AI (Inteligencia artificial)	▼ NO: Normal ▲ SÍ: Optimización automática del nivel de contraste en función de la señal de TV.
Detector de ruido	▼ NO: Normal ▲ SÍ: Reducción del ruido de la imagen en caso de señales de radiodifusión débiles
Modo digital	▼ DRC 50 (mejora la resolución de imagen y es óptimo cuando agranda la pantalla de teletexto) ▲ DRC 100 (mejora la resolución de imagen, creando imágenes sin parpado).



Ajuste del sonido

Elemento	Opción/acción
Modo ecualizador	<ul style="list-style-type: none"> ▼ Personal Vocal Jazz Rock Pop ▲ Lineal (valor fijo, no puede ajustarse)
Ajuste del ecualizador	<p>Puede ajustar la modalidad seleccionada en Modo ecualizador mediante el corte y la potenciación de las 5 bandas de frecuencia seleccionadas. Pulse ◀ o ▶ para seleccionar la banda de frecuencia y, a continuación, ▼ o ▲ para ajustar la frecuencia. Por último, pulse el botón OK para guardar en memoria el nuevo ajuste.</p> <p>i Si desea guardar en memoria el nuevo valor, establezca 'Personal' en el Modo ecualizador. El modo Personal guarda en memoria los ajustes de forma permanente, mientras que las demás modalidades (Vocal, Jazz, Rock, Pop) los memorizan solo hasta el siguiente cambio de modo.</p>
Modo Surround	<ul style="list-style-type: none"> ▼ Off Dolby Surround SRS Hall Church Disco ▲ Stadium
Modo SRS* (*solo si 'Modo Surround' está establecido en 'SRS')	<ul style="list-style-type: none"> ▼ SRS 1 SRS 2 ▲ SRS 3
Volumen individ.	<ul style="list-style-type: none"> ▼ SÍ: El volumen de los canales se mantiene independientemente de la señal emisora (p. ej. en anuncios publicitarios) ▲ NO: El volumen varía en función de la señal emisora.
Sonido dual	<p>Para emisiones bilingües:</p> <ul style="list-style-type: none"> ▼ A para el canal 1 ▲ B para el canal 2 <p>Para emisiones estereofónicas:</p> <ul style="list-style-type: none"> ▼ Mono ▲ Estéreo <p>i En las emisiones estereofónicas en NICAM, la indicación NICAM aparece brevemente en la pantalla.</p>
Auriculares	Menos ◀ ▶ Más
◻ Volumen	Para emisiones bilingües:
◻ Sonido dual	<ul style="list-style-type: none"> ▼ A para el canal 1 ▲ B para el canal 2

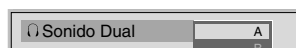
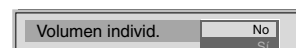
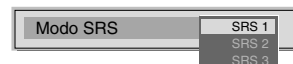
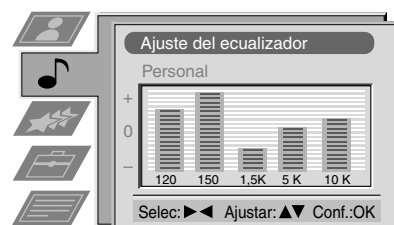
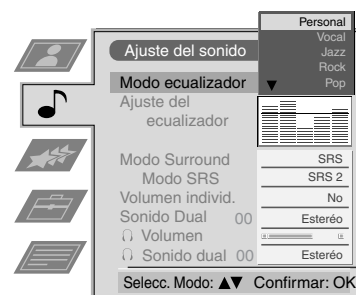

Uso del sistema de menús del TV:

Configuración de 'Dolby Surround'

i Antes de escuchar on Dolby Surround un programa 'codificado' necesita adaptar los ajustes Dolby según sus gustos personales. Normalmente, este ajuste sólo es necesario cuando instale su televisor o cuando cambie los altavoces de posición.

1. Pulse el botón MENU del mando a distancia para ver el menú en la pantalla.
2. Pulse el botón ▼ para seleccionar el símbolo  en la pantalla de menús y, a continuación, pulse ► para entrar en 'Configuración'.
3. Pulse el botón ▼ para seleccionar 'Config. Dolby Surround' y, a continuación, pulse ► para entrar en 'Config. Dolby Surround'.
4. Pulse los botones ▲ o ▼ para seleccionar 'Modo Surround' y, a continuación, pulse ► para entrar en el submenú 'Modo Surround'. Pulse los botones ▲ o ▼ para seleccionar 'Pro Logic' si piensa utilizar altavoces envolventes o 'TruSurround' si no los piensa utilizar. Pulse el botón OK para confirmar.
5. Pulse los botones ▲ o ▼ para seleccionar 'Ajuste de nivel' y, a continuación, pulse ► para escuchar un tono de prueba que irá pasando por cada uno de los altavoces. Siéntese en una posición fija para comprobar que el nivel de volumen de todos los altavoces es igual. Si es así, pulse el botón OK para guardar en memoria los ajustes. De no ser así:

(a) Pulse los botones ▲ o ▼ para seleccionar los altavoces 'Frtal. izq.', 'Central', 'Frtal. dcho' o 'Surround'.

(b) Pulse ◀ o ▶ para ajustar el nivel de volumen y, a continuación, pulse el botón OK para guardar el ajuste en memoria:

(c) Pulse ▼ para seleccionar otro altavoz.

(d) Repita los pasos (a) y (b) con todos los altavoces que desee ajustar.

(e) Pulse el botón OK para guardar en memoria los nuevos ajustes.

6. Para seleccionar la modalidad 'Altavoces', asegúrese de que 'Modo Surround' tiene establecido 'Pro Logic' y pulse los botones ▲ o ▼ para seleccionar 'Altavoces'. Pulse ► para entrar en el submenú 'Altavoces'. Pulse los botones ▲ o ▼ para seleccionar uno de los siguientes modos de altavoz y, a continuación, pulse el botón OK para guardar el ajuste en memoria:

'Normal'	Todos los altavoces están activados.
'Phantom'	El altavoz central está desconectado.
'Wide'	El ancho de banda es mayor desde el altavoz central.
'3CH Normal'	Los altavoces envolventes están desconectados.
'3CH Wide'	Los altavoces envolventes están desconectados y el central lleva una respuesta de frecuencia máxima.

7. Para seleccionar la modalidad 'Retardo', asegúrese de que 'Modo Surround' tiene establecido 'Pro Logic' y pulse los botones ▲ o ▼ para seleccionar 'Retardo'. Pulse ► para abrir el submenú de 'Retardo'. Pulse los botones ▲ o ▼ para seleccionar el tiempo de retardo de los altavoces envolventes. Puede elegir entre 15 ms para salas grandes, 20 ms o 25 ms para habitaciones de tamaño medio y 30 ms para habitaciones pequeñas. Una vez establecido el tiempo, pulse el botón OK para guardarlo en memoria.
8. Pulse los botones ▲ o ▼ para seleccionar 'Auto Surround' y, a continuación, pulse ► para abrir el submenú 'Auto Surround'. Pulse los botones ▲ o ▼ para seleccionar 'SÍ' o 'NO' y, a continuación, pulse el botón OK guardar el ajuste.
9. Pulse el botón MENU para retirar el menú de la pantalla del TV.

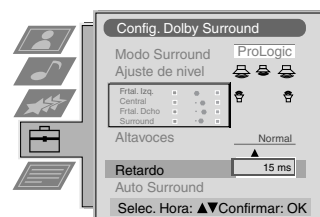
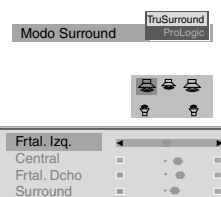
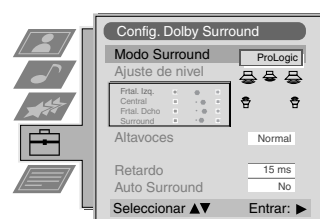

Uso del sistema de menús del TV:

Uso del menú 'Características'

1. Pulse el botón MENU del mando a distancia para ver el menú en la pantalla.
2. Pulse los botones ▲ o ▼ para seleccionar el menú 'Características' con  y, a continuación, pulse ► para entrar en 'Características'.
3. Pulse los botones ▲ o ▼ para seleccionar la opción de menú deseada y, a continuación, pulse ► para confirmar la elección. En la siguiente tabla se describen las opciones de menú y sus funciones.
4. Pulse los botones ▲, ▼, ► o ◀ para seleccionar el ajuste seleccionado.
5. Pulse el botón OK para confirmar el ajuste elegido.
6. Repita los pasos 3-5 si desea seleccionar cualquier otro elemento.
7. Pulse el botón MENU para retirar el menú de la pantalla del TV.



Elemento	Opción/Acción
Auto formato* *solo para señal de antena	▼ NO: El tamaño de la imagen no se ajusta de forma automática. Normal: El tamaño de la imagen se ajusta de forma automática según la información de la emisora ▲ Máximo: El TV ajusta de forma automática el tamaño de la imagen para eliminar las áreas oscuras de la imagen del TV (como se muestra a continuación):
Corrección formato* (*solo si Auto formato está en 'Normal' o 'Máximo')	▼ NO: está seleccionado 4:3/14:9. ▲ SÍ: Para las emisiones 4:3/14:9 se selecciona automáticamente Optimizada.
Desconexión auto.	Puede seleccionar un intervalo de tiempo tras la que el TV pase automáticamente a la modalidad de espera. ▼ NO ▲ 90 min.
Bloqueo TV	▼ NO: Normal ▲ SÍ: Pulse los botones del mando a distancia para desactivar el modo de espera del TV. Los botones del TV no funcionan.
Salida de AV2	▼ TV Señal audio/vídeo de la antena  AV1 Señal de audio/vídeo del Euroconector 1 AV2 Señal de audio/vídeo del Euroconector 2 AV3 Señal de audio/vídeo del Euroconector 3 ▲ AV4 Señal de audio/vídeo de los conectores del panel frontal del TV

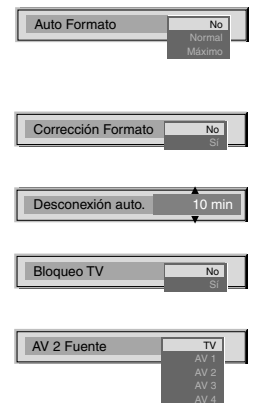

Cambio del formato de la pantalla

 Esta característica permite cambiar el tamaño de la imagen del TV.

Pulse el botón  del mando a distancia varias veces o utilice los botones ▲ o ▼ para seleccionar uno de los formatos siguientes y, a continuación, pulse el botón OK para confirmar su elección:

- Optimizada Imitación del efecto de pantalla horizontal para emisiones 4:3.
- 4:3 Tamaño de imagen convencional 4:3, información de imagen completa.
- 14:9 Relación entre los tamaños de imagen 4:3 y 16:9.
- Zoom Formato de pantalla horizontal para películas de vídeo.
- Horizontal Para emisiones 16:9.

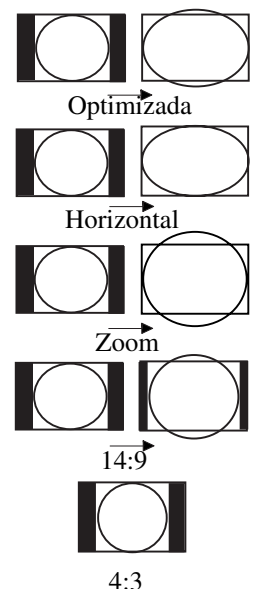

En los formatos Optimizada, Zoom y 14:9, la pantalla aparece recortada en las áreas superior e inferior. Pulse ▲ o ▼ para ajustar la posición de la imagen en la pantalla (p. ej. para leer subtítulos) y, a continuación, pulse el botón OK para confirmarla.



Uso del sistema de menús del TV:

Uso de Multi PIP

 La modalidad Multi PIP (del inglés 'picture in picture') muestra una sucesión de 12 imágenes estáticas y una treceava en movimiento. Puede seleccionar manualmente el canal que desea ver, en pantalla completa o en modo PIP.

1. Pulse el botón  del mando a distancia para seleccionar la modalidad Multi PIP. En la pantalla aparecen 13 posiciones de programa con el canal actual en el centro.
2. Pulse los botones PROG+/- varias veces para seleccionar las 12 posiciones de programa siguientes o anteriores.
3. Pulse los botones ▲, ▼, ◀ o ▶ para desplazarse por los 13 canales.
4. Pulse el botón OK para seleccionar el canal resaltado. Este canal se desplazará al centro.
5. Vuelva a pulsar el botón OK para ver el canal seleccionado, o pulse  para retirar el modo Multi PIP de la pantalla del TV.

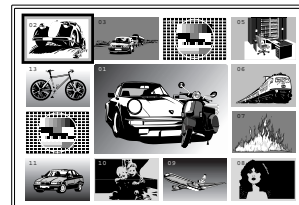

Funcionamiento PAP

 Esta característica PAP (del inglés 'picture and picture') divide la pantalla en dos para ver dos canales a la vez (con una fuente de vídeo en uno, si se desea). El sonido de la pantalla izquierda viene por los altavoces del TV y el de la pantalla derecha puede oírse a través de los auriculares.

Activación y desactivación de PAP



Pulse  una vez para presentar las pantallas y otra vez para desactivar la modalidad PAP.

Selección del sonido de los auriculares

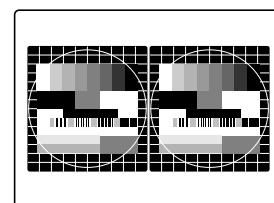
Con la modalidad PAP activada, consulte el capítulo 'Ajuste de la imagen y el sonido' de este manual de instrucciones y ajuste  'Sonido Dual' en PAP.



Selección de la fuente de PAP

Pulse . En la pantalla de la derecha aparece el símbolo . Seleccione la fuente deseada con los botones numéricos (un canal de TV) o con  (una fuente de vídeo).

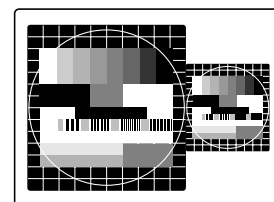

Intercambio de pantallas

Pulse  para intercambiar las dos pantallas.

Ampliación del tamaño de las pantallas

Pulse los botones ◀ o ▶ para cambiar el tamaño de las dos pantallas.

Uso del sistema de menús del TV:

Reorganización de los canales de TV

 Después de sintonizar el TV, puede utilizar esta función para cambiar el orden de los canales sintonizados.

1. Pulse el botón MENU del mando a distancia para ver el menú en la pantalla.
2. Pulse el botón ▼ para seleccionar el símbolo  en la pantalla de menús y, a continuación, pulse ► para abrir el menú 'Configuración'.
3. Pulse el botón ▼ para seleccionar 'Ordenar programas' y, a continuación, pulse ► para entrar en 'Ordenar programas'.
4. Pulse los botones ▲ o ▼ para seleccionar el canal cuya posición desea cambiar, y pulse ► para confirmarlo.
5. Pulse los botones ▲ o ▼ para seleccionar la nueva posición de programa (p. ej. PROG 4) del canal seleccionado y, a continuación, pulse el botón OK para confirmarla. El canal seleccionado se mueve a su nueva posición de programa y los demás canales se desplazan consecuentemente.
6. Repita los pasos 4 y 5 si desea ordenar los demás canales.
7. Pulse el botón MENU para retirar el menú de la pantalla.

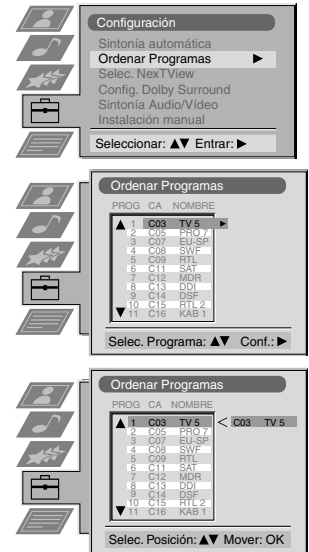

Sintonización manual del TV

 Si siguió las instrucciones del principio de este manual, el televisor ya debe haberse sintonizado de forma automática. No obstante, esta operación puede realizarse a mano, añadiendo los canales al TV uno tras otro.

1. Pulse el botón MENU del mando a distancia para ver el menú en la pantalla.
2. Pulse el botón ▼ para seleccionar el símbolo  en la pantalla de menús y, a continuación, pulse ► para entrar en 'Configuración'.
3. Pulse el botón ▼ para seleccionar 'Instalación manual' en la pantalla de menús ; a continuación, pulse ► para entrar en 'Instalación manual'.
4. Pulse el botón ▼ para seleccionar 'Sintonía manual' en la pantalla de menús y, a continuación, pulse ► para entrar en 'Sintonía manual'.
5. Pulse los botones ▲ o ▼ para seleccionar un número de programa para el canal (p. ej. PROGR 1 para TV1) y, a continuación, pulse ► para resaltar la columna 'ELIM.'.
6. Pulse ▲ para seleccionar 'NO' y, a continuación, pulse ► para resaltar la columna 'SIST'.
7. Pulse los botones ▲ o ▼ para seleccionar el sistema de radiodifusión de TV (B/G para los países de Europa occidental o D/K para los de Europa oriental, I para Gran Bretaña o L para Francia), o 'EXT' para una fuente de entrada de vídeo (AV1, AV2...). A continuación, pulse ► para confirmar su elección.
8. Pulse los botones ▲ o ▼ para seleccionar 'C' (canales terrestres), 'S' (canales por cable) o 'F' (entradas de frecuencia directa). A continuación, pulse ► para confirmar su elección.
9. Seleccione el primer dígito numérico de 'CA' (canal) y a continuación el segundo, con los botones numéricos del mando a distancia.
O bien, Pulse ▼ para buscar el siguiente canal disponible.
10. Si no desea memorizar este canal en el número de programa seleccionado, pulse los botones ▲ o ▼ para continuar buscando el canal deseado.
11. Cuando encuentre el canal que desea guardar en memoria, pulse el botón OK.
12. Repita los pasos 5-11 si desea guardar en memoria más canales y, a continuación, pulse el botón MENU para retirar el menú de la pantalla del TV.

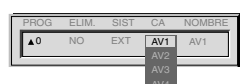
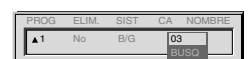
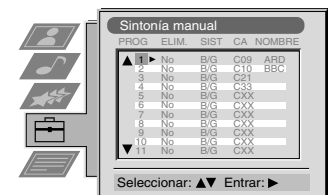

Uso del sistema de menús del TV:

Asignación de nombre a los canales

i Por lo general, los nombres de los canales se toman automáticamente del Teletexto, si está disponible. No obstante, puede cambiar el nombre de los canales y de las fuentes de vídeo por separado, utilizando hasta 5 caracteres (letras o números).

1. Pulse el botón MENU del mando a distancia para ver el menú en la pantalla.
2. Pulse el botón ▼ para seleccionar el símbolo  en la pantalla de menús y, a continuación, pulse ► para abrir el menú 'Configuración'.
3. Pulse el botón ▼ para seleccionar 'Instalación manual' y, a continuación, pulse ► para entrar en 'Instalación manual'.
4. Pulse el botón ▼ para seleccionar 'Sintonía manual' y, a continuación, pulse ► para entrar en 'Sintonía manual'.
5. Pulse los botones ▲ o ▼ para seleccionar el canal al que desea asignar nombre.
6. Pulse el botón ► varias veces hasta que quede resaltado el primer elemento de la columna 'NOMBRE'.
7. Pulse los botones ▲ o ▼ para seleccionar una letra o un número (seleccione '-' para espacio vacío) y, a continuación, pulse ► para confirmar su elección. Seleccione los otros cuatro caracteres con el mismo método.
8. Cuando haya seleccionado todos los caracteres, pulse el botón OK.
9. Repita los pasos 5 a 8 si desea asignar nombre a los demás canales.
10. Pulse el botón MENU para retirar el menú de la pantalla.

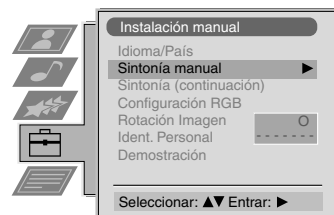

Omisión de posiciones de programa

i Esta función permite omitir posiciones de programa poco utilizadas cuando se seleccionan con los botones PROG +/- . No obstante, puede utilizar los botones numéricos para seleccionar las posiciones omitidas.

1. Pulse el botón MENU del mando a distancia para ver el menú en la pantalla.
2. Pulse el botón ▼ para seleccionar el símbolo  en la pantalla de menús y, a continuación, pulse ► para abrir el menú 'Configuración'.
3. Pulse el botón ▼ para seleccionar 'Instalación manual' y, a continuación, pulse ► para entrar en 'Instalación manual'.
4. Pulse el botón ▼ para seleccionar 'Sintonía manual' y, a continuación, pulse ► para entrar en 'Sintonía manual'.
5. Pulse los botones ▲ o ▼ para seleccionar la posición del programa y, a continuación, pulse ► para resaltar la columna 'ELIM.'.
6. Pulse los botones ▲ o ▼ para seleccionar 'NO' o 'SÍ' (si desea omitir la posición de este programa) y, a continuación, pulse el botón OK para guardar los ajustes en memoria.
7. Repita los pasos 5 y 6 si desea omitir o rehabilitar otras posiciones de programa.
8. Pulse el botón MENU para retirar el menú de la pantalla del TV.

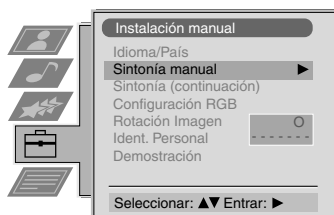

Uso del sistema de menús del TV:

Uso de la función Sintonía (Continuación)

i Con esta función puede a) ajustar la atenuación de cada canal, b) ajustar de forma individual el nivel de volumen de cada canal, c) sintonizar a mano el TV para obtener una recepción de imagen mejor cuando la imagen se recibe distorsionada, o d) programar la salida AV para las posiciones de programas de los canales con señales codificadas (p. ej., desde un descodificador de TV de pago). De esta forma, un vídeo conectado puede registrar la señal descodificada.

1. Pulse el botón MENU del mando a distancia para ver el menú en la pantalla.
2. Pulse el botón ▼ para seleccionar el símbolo  en la pantalla de menús y, a continuación, pulse ► para entrar en 'Configuración'.
3. Pulse el botón ▼ para seleccionar 'Instalación manual' y, a continuación, pulse ► para entrar en 'Instalación manual'.
4. Pulse el botón ▼ para seleccionar 'Sintonía (Continuación)' y, a continuación, pulse ► para entrar en 'Sintonía (Continuación)'.
5. Pulse los botones ▲ o ▼ para seleccionar el número de programa apropiado y, a continuación, pulse el botón ► varias veces para seleccionar a) ATT b) VOL c) AFT o d) DECOD. El elemento seleccionado cambia de color.
6. a) **Atenuador AT. - RF**
Pulse los botones ▲ o ▼ para activar o desactivar el atenuador. Pulse el botón OK para confirmar la selección. Repita los pasos 5 y 6a si desea ajustar la atenuación de los otros canales.

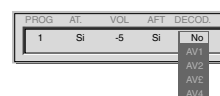
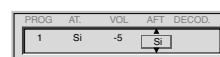
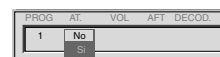
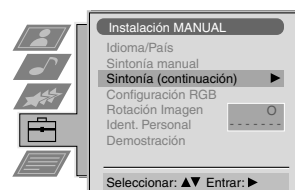

b) VOL - Volumen Individual

Pulse los botones ▲ o ▼ para ajustar el volumen (entre -7 y +7) del canal. Pulse OK para guardar el ajuste en memoria. Repita los pasos 5 y 6b si desea ajustar el nivel de volumen de los otros canales.

c) AFT - Sintonización Fina Automática

Pulse los botones ▲ o ▼ para ajustar la frecuencia (entre -15 y +15). Pulse el botón OK para confirmar. Repita los pasos 5 y 6c si desea realizar una sintonización precisa de los otros canales.



d) DECOD. (Decodificador)

Pulse los botones ▲ o ▼ para seleccionar AV1 o AV2 como posición de programa. A continuación, pulse el botón OK para confirmar los ajustes. Ahora puede acoplar un decodificador a las entradas AV1 o AV2 de la parte posterior del TV. La imagen del decodificador aparecerá en el correspondiente número de programa. Repita los pasos 5 y 6 para programar la salida AV de otras posiciones de programa.

7. Pulse el botón MENU para retirar el menú de la pantalla del TV.

Selección de la característica 'Demostración'

i Esta función ofrece una perspectiva global de algunas funciones o características que posee el TV.

1. Pulse el botón MENU del mando a distancia para ver el menú en la pantalla.
2. Pulse el botón ▼ para seleccionar el símbolo  en la pantalla de menús y, a continuación, pulse ► para entrar en 'Configuración'.
3. Pulse el botón ▼ para seleccionar 'Instalación manual' y, a continuación, pulse ► para entrar en 'Instalación manual'.
4. Pulse el botón ▼ para seleccionar 'Demostración' y, a continuación, pulse ► para comenzarla (la duración de la demostración es de aproximadamente 5 minutos).
5. Pulse el botón  para retirar la demostración de la pantalla.

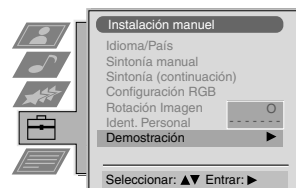

Ajuste de la rotación de la imagen

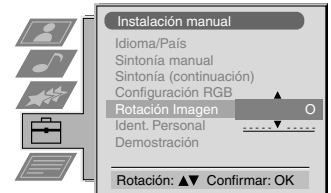

 La imagen puede aparecer inclinada debido al magnetismo de la tierra. En este caso, la imagen puede reajustarse.

1. Pulse el botón MENU del mando a distancia para ver el menú en la pantalla.
2. Pulse el botón ▼ para seleccionar el símbolo  en la pantalla de menús y, a continuación, pulse ► para entrar en 'Configuración'.
3. Pulse el botón ▼ para seleccionar 'Instalación manual' y, a continuación, pulse ► para entrar en 'Instalación manual'.
4. Pulse el botón ▼ para seleccionar 'Rotación imagen' y, a continuación, pulse ► para entrar en el submenú 'Rotación imagen'.
5. Pulse los botones ▲ o ▼ para girar la imagen entre -5 y +5 y, a continuación, pulse el botón OK para guardar los ajustes en memoria.
6. Pulse el botón MENU para retirar el menú de la pantalla del TV.



Ajuste de la geometría de la imagen para una fuente RGB

 Cuando se conecta una fuente RGB, como una Sony PlayStation, puede ser necesario reajustar la geometría de la imagen.

1. Pulse el botón  del mando a distancia para seleccionar la fuente RGB conectada 1.
2. Pulse el botón MENU para ver el menú en la pantalla.
3. Pulse el botón ▼ para seleccionar el símbolo  en la pantalla de menús y, a continuación, pulse ► para entrar en 'Configuración'.
4. Pulse el botón ▼ para seleccionar 'Instalación manual' en la pantalla de menús y, a continuación, pulse ► para entrar en 'Instalación manual'.
5. Pulse el botón ▼ para seleccionar 'Configuración RGB' en la pantalla de menús y, a continuación, pulse ► para entrar en el submenú 'Configuración RGB'.
6. Pulse ► para seleccionar Centrado y, a continuación, pulse ▲ o ▼ para ajustar el centro de la imagen en un margen de -10 y +10. Pulse el botón OK para guardar en memoria los nuevos valores.
7. Pulse ► para seleccionar Tamaño y, a continuación, pulse ▲ o ▼ para ajustar las coordenadas horizontales en un margen de -10 y +10. Pulse el botón OK para guardar en memoria los nuevos valores.
8. Pulse el botón MENU para retirar el menú de la pantalla.

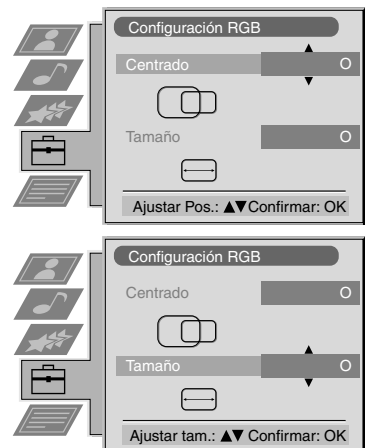

Uso del sistema de menús del TV:

Introducción de la identificación personal

i Con esta función puede asignar un código de seguridad al TV que, en caso de robo, facilitará su recuperación. El código de seguridad, no obstante, sólo puede introducirse una vez ¡no lo olvide!

1. Pulse el botón MENU del mando a distancia para ver el menú en la pantalla.
2. Pulse el botón ▼ para seleccionar el símbolo  en la pantalla de menús y, a continuación, pulse ► para entrar en 'Configuración'.
3. Pulse el botón ▼ para seleccionar 'Instalación manual' en la pantalla de menús y, a continuación, pulse ► para abrir el menú 'Instalación manual'.
4. Pulse el botón ▼ para seleccionar 'Ident. personal' en la pantalla de menús y, a continuación, pulse ► para abrir el submenú 'Ident. personal'.
5. Pulse los botones ▲ o ▼ para seleccionar el primero de un total de 11 caracteres (letra, número, + o un espacio) y, a continuación, pulse ► para pasar al siguiente carácter.
6. Repita el paso 5 para introducir todos los caracteres del código.
7. Pulse el botón OK para guardar en memoria el código, o pulse ◀ para cancelar.
8. Pulse el botón MENU para retirar el menú de la pantalla.

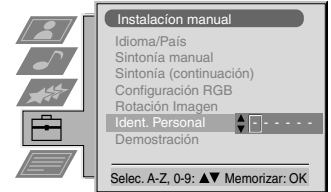

Programación y nombre de las señales de entrada

i Con esta función, puede asignar formato y nombre a las fuentes de entrada de forma automática.

1. Pulse el botón MENU del mando a distancia para ver el menú en la pantalla.
2. Pulse el botón ▼ para seleccionar el símbolo  en la pantalla de menús y, a continuación, pulse ► para entrar en 'Configuración'.
3. Pulse el botón ▼ para seleccionar 'Sintonía Audio/Vídeo' en la pantalla de menús y, a continuación, pulse ► para entrar en 'Sintonía Audio/Vídeo'.
4. Pulse los botones ▲ o ▼ para seleccionar la entrada AV deseada (AV1, 2, 3 ó 4).
5. Pulse el botón ► para seleccionar 'AUTO' y, a continuación, ▲ o ▼ para seleccionar 'No', 'Normal' o 'Full'.
6. Pulse el botón ► para seleccionar 'NOMBRE'.
7. Pulse los botones ▲ o ▼ para seleccionar el primer carácter del nombre y, a continuación, pulse el botón ► para desplazarse al siguiente carácter.
8. Repita el paso 7 para seleccionar los otros 4 caracteres y pulse el botón OK para guardar en memoria.
9. Repita los pasos 4-8 de las otras fuentes de entrada AV y, a continuación, pulse el botón MENU para retirar el menú de la pantalla.

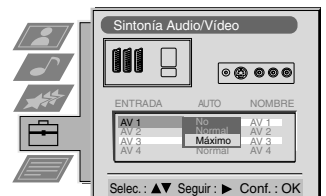

Conexión de otros equipos al TV

Utilice las siguientes ilustraciones para conectar al TV el equipo de vídeo y audio que desee.

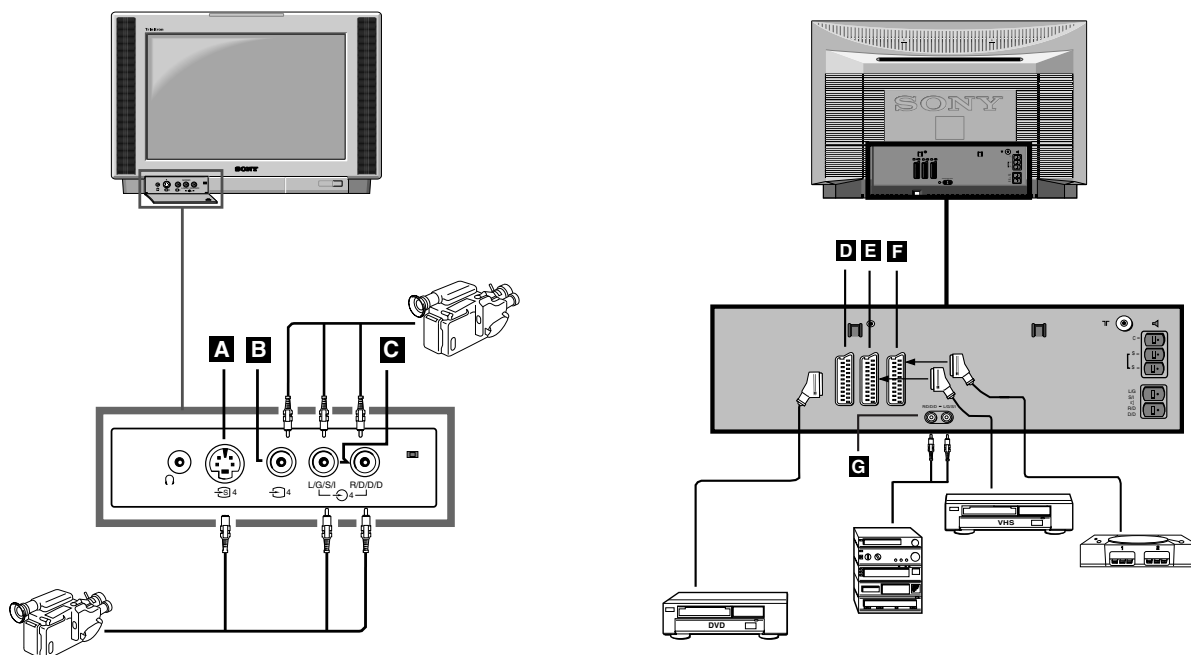

Para ver la señal de entrada en la pantalla del televisor de un equipo conectado al TV, debe seleccionar el símbolo del conector al que está acoplado el equipo.

1. Utilice las siguientes ilustraciones para conectar el equipo en la entrada apropiada del TV.
2. Pulse el botón del mando a distancia varias veces hasta que aparezca en la pantalla el símbolo de entrada correspondiente al que está conectado el equipo (vea la siguiente tabla):

Símbolo en pantalla	Señales de entrada del conector
	• Audio/vídeo por el Euroconector D o* RGB por el Euroconector D .
	• Audio/vídeo por el Euroconector E o* S vídeo por el Euroconector E .
	• Audio/vídeo por el Euroconector F o* S vídeo por el Euroconector F .
	• Señal de entrada S vídeo por el conector de 4 pin DIN A , o* vídeo por el conector RCA B y audio por los conectores RCA C .

* detección automática de la señal según el equipo conectado

3. Encienda el equipo conectado.
4. Pulse para volver a la pantalla normal de TV.

Nota: Para evitar la distorsión de la imagen, no debe haber equipos conectados simultáneamente a las entradas **A** y **B**.

Información complementaria para conectar el equipo

- * Si la imagen o el sonido están distorsionados, aleje el equipo de vídeo del televisor.
- * Si conecta un vídeo monofónico, acople al televisor y al vídeo sólo la clavija blanca.
- * Para obtener información sobre cómo seleccionar la señal de salida del Euroconector 2 , consulte la página 16.
- * Si conecta un equipo Hi-Fi, puede modificar el volumen ajustandolo a través de 'volumen' en el menú de 'Ajuste del sonido'. Para ello, consulte el capítulo 'Ajuste de la imagen y el sonido' de este manual de instrucciones.

Smartlink

Smartlink es un enlace directo entre el TV y el equipo de vídeo.

Para utilizar Smartlink necesita:

- * Un equipo de vídeo que admita Smartlink, NexTView Link, Easy Link o Megalogic.
- * Un cable Euroconector completo de 21 pins para conectar el vídeo al conector Euroconector 2 .

Las principales características de Smartlink son:

- * Descarga datos de sintonización, (acerca de los canales, por ejemplo) del televisor al vídeo.
- * Programación sencilla del vídeo con la ayuda de NexTView.
- * Grabación directa desde el TV: mientras ve un programa de televisión, basta con pulsar un botón en el dispositivo del vídeo para grabarlo.

Para obtener más información sobre Smartlink, consulte el manual de instrucciones de su vídeo.

Mando a distancia de otros equipos Sony

Utilice los botones situados bajo la tapa del mando a distancia para controlar otros equipos Sony.

1. Abra la tapa del mando a distancia.
2. Ajuste el selector VTR 1234 DVD en función del equipo que desee controlar:
 - VTR1 Vídeo Beta
 - VTR2 Vídeo de 8 mm
 - VTR3 Vídeo VHS
 - VTR4 Vídeo digital (DCR-VX 1000/9000E, VHR-1000)
 - DVD Videodiscos digitales
3. Utilice los botones del mando a distancia para hacer funcionar el equipo.
 - * Si su equipo dispone de un selector COMMAND MODE, prográmelo en la misma posición que el selector VTR 1234 DVD del mando a distancia del TV.
 - * Si el equipo no dispone de alguna función, el control correspondiente del mando a distancia no funciona.

Especificaciones

El sistema de recepción de señales de estos televisores cumple la normativa requerida por la ley española del Real Decreto 1160/89.

Sistema de TV

B/G/H, D/K, I, L

Sistema de color

PAL, SECAM

NTSC 3.58, 4.43 (solo entrada de vídeo)

Cobertura de canales

Vea la 'Tabla de canales' abajo.

Tubo de imagen

FD Trinitron WIDE

Aprox. 91 cm (36 pulgadas) (Imagen de aprox. 85 cm aprox. medida en diagonal), deflexión de 102°

Terminales de parte posterior

- ➔1 / Ⓜ1 Euroconector de 21 pins (CENELEC) con entrada audio/vídeo, entrada RGB y salida audio/vídeo de TV.
- ➔2 / Ⓜ2 Euroconector de 21 pins (CENELEC) con entrada audio/vídeo, entrada S vídeo y salida audio/vídeo de monitor.
- ➔3 / Ⓜ3 Euroconector de 21 pins (CENELEC) con entrada audio/vídeo, entrada S vídeo y salida audio/vídeo de monitor.

Terminales de altavoces externos: DIN (2) de 2 pins

⏏ Entrada RF

Terminales de parte delantera

- Ⓜ4 Entrada vídeo, conectores RCA
- Ⓜ4 Entradas audio, conectores RCA
- Ⓜ4 Entrada S vídeo, DIN 4 pins
- Ⓜ Toma de auriculares, miniclavija estéreo

Salida acústica

- Altavoz izquierdo y derecho: 2x30 W (potencia musical)
2x15 W (RMS)
- Altavoz central: 1x20 W (potencia musical)
1x10 W (RMS)
- Altavoces surround: 2x10 W (potencia musical)
2x 5 W (RMS)

Consumo de energía

170 W

Dimensiones (an x al x p)

Aprox. 972 x 613,5 x 591 mm

Peso

Aprox. 90 kg

Accesorios suministrados

- Mando a distancia RM-892 (1)
- Pilas AA conforme a IEC (2)
- Altavoces envolventes (Surround) (2)
- Cables para altavoces envolventes (Surround) (2)

Otras características

Tubo de imágenes Trinitron plano, detección de ruido, imagen a 100 Hz, ecualizador gráfico, identificación personal, desconexión automática, NexTVView, Dolby Surround, Filtro de Peine Digital, segundo Sintonizador.









Diseño y especificaciones sujetos a cambios sin previo aviso.

Tabla de canales

	Canales de recepción posible	Indicadores de canales
B/G/H	E2..12, 21..69	C02..C12, C21..69
TV CABLE (1)	S1..S41	S01..S41
TV CABLE (2)	S01..S05	S42..S46
	M1..M10	S01..S10
	U1..U10	S11..S20
ITALIA	A, B..H, H1, H2	C13..C20
D/K	R01..R12, R21..R69	C01..C12, C21..C69
	S01..S05	S42..S46
L	F2..F10, F21..F69	C01..C12, C21..C69
I	B21..B69	C21..C69

Solución de problemas

A continuación se ofrecen algunas soluciones sencillas a problemas relacionados con la imagen y el sonido.

Problema	Solución sugerida
No aparece la imagen (pantalla oscura). Tampoco hay sonido.	<ul style="list-style-type: none"> • Enchufe el TV. • Pulse el botón  en el panel delantero del TV. • Si el indicador  está encendido, pulse el botón  o un botón numérico del mando a distancia. • Compruebe la conexión con la antena. • Apague el televisor durante 3 ó 4 segundos y vuelva a encenderlo con el botón  del panel delantero del TV.
La imagen es débil o inexistente (pantalla oscura), pero el sonido es correcto.	<ul style="list-style-type: none"> • Con la ayuda del sistema de menús, seleccione Ajuste de la imagen. Ajuste los niveles de brillo, contraste y equilibrio de color. • En la pantalla de Ajuste de la imagen, seleccione Preestablecido para restablecer los valores de fábrica.
La imagen es buena, pero no hay sonido.	<ul style="list-style-type: none"> • Pulse el botón  en el mando a distancia. • Si aparece  en la pantalla, pulse el botón  del mando a distancia.
Los programas en color no se ven en color.	<ul style="list-style-type: none"> • Con la ayuda del sistema de menús, seleccione Ajuste de la imagen y modifique el valor de color. • En la pantalla de Ajuste de la imagen, seleccione Preestablecido para restablecer los valores de fábrica.
La imagen se distorsiona al cambiar de programa o seleccionar Teletexto.	<ul style="list-style-type: none"> • Apague todos los equipos conectados a los Euroconectores de la parte posterior del TV.
El mando a distancia no funciona.	<ul style="list-style-type: none"> • Cambie las pilas.
El indicador de modalidad de espera  en el TV parpadea.	<ul style="list-style-type: none"> • Póngase en contacto con el servicio técnico de Sony más cercano.

- Si no consigue resolver su problema, póngase en contacto con un servicio técnico cualificado.
- No abra NUNCA la caja del TV por su cuenta.



Segurança

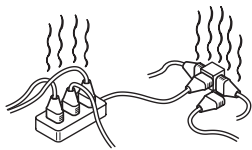

Este aparelho só deve utilizar corrente de 220-240V. Não deve ligar muitos electrodomésticos à mesma tomada pois pode provocar um incêndio ou choques eléctricos.

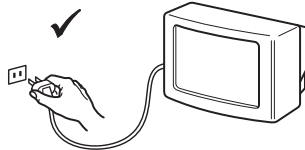

Por razões ambientais e de segurança, não deve deixar o Televisor em modo standby quando não o está a utilizar. Desligue-o na tomada.

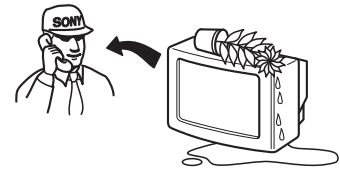

Nunca introduza qualquer tipo de objecto no televisor pois pode provocar um incêndio ou choque eléctrico. Nunca entorne nada para dentro do televisor. Se por algum motivo entornar algo ou deixar cair algo para dentro do televisor, não o deve ligar. Mande-o examinar imediatamente por pessoal qualificado.

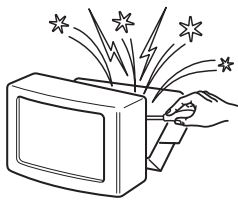

Não abra a caixa ou tampa posterior do Televisor. Isto só deverá ser efectuado por pessoal qualificado (do serviço de assistência técnica).

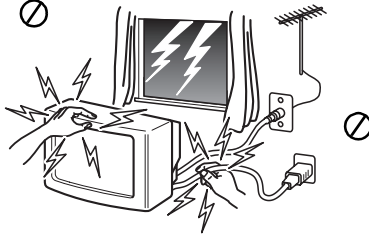

Para sua segurança, não toque no Televisor, no cabo de alimentação ou cabo de antena durante uma trovoadas.

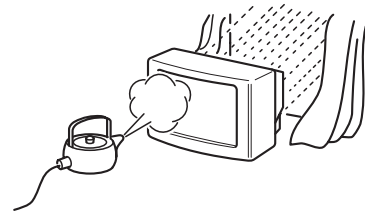

Para evitar incêndios ou choques, não exponha o Televisor à chuva ou humidade.

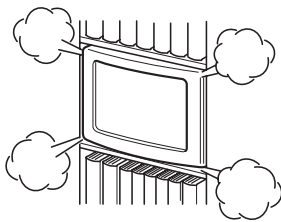

Mantenha as entradas de ventilação do Televisor desobstruídas. Para ventilação, deixe um espaço de pelo menos 10 cm à volta do aparelho.

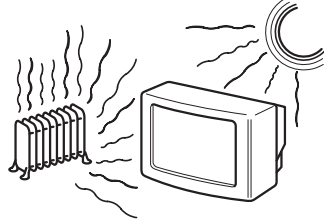

Nunca colocar o Televisor em ambientes excessivamente quentes, húmidos ou poeirentos. Não instale o Televisor em locais expostos a vibrações mecânicas.

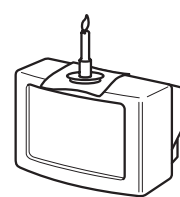

Para evitar incêndios, mantenha objectos inflamáveis ou luzes sem qualquer protecção (por exemplo, velas) afastadas do Televisor.

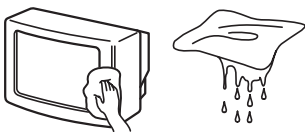

Limpe o Televisor com um pano suave ligeiramente humedecido. Não utilize benzina, diluente ou qualquer outro químico para limpar o Televisor. Não risque o ecrã do Televisor. Como medida de segurança, retire a ficha da tomada antes de limpar o Televisor.

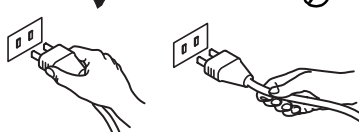

Puxe o cabo de alimentação pela ficha. Não puxe pelo fio.

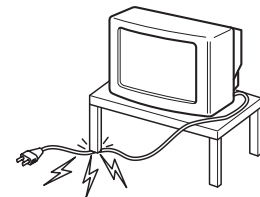

Não coloque objectos pesados sobre o fio de alimentação isto poderia danificá-lo. Recomendamos-lhe que enrole o excesso de cabo à volta do gancho existente para o efeito na parte de trás do televisor.

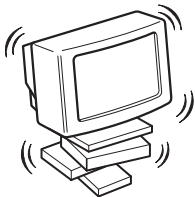

Coloque o Televisor sobre um móvel seguro. Não deixe as crianças subirem para cima do mesmo. Não coloque o Televisor sobre um dos lados ou com o ecrã voltado para cima.



Desligue o fio de alimentação da tomada de corrente antes de deslocar o Televisor. Evite superfícies irregulares, passos muito rápidos ou força excessiva. Se o aparelho caiu e se danificou, mande-o examinar imediatamente por pessoal qualificado do serviço de assistência técnica.

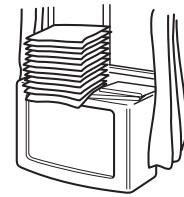

Não tape as aberturas de ventilação do Televisor com cortinas, jornais, etc.

Instalação	
1. Verificar os acessórios fornecidos	2
2. Introduzir as pilhas no telecomando	2
3. Instalar o televisor	3
4. Ligar o televisor	5
5. Utilizar o joystick	5
6. Sintonizar o televisor	6
7. Localizar o canal de vídeo	6
Funcionamento	
Visão geral das teclas do televisor	7
Visão geral das teclas do telecomando	8
NexTView	9
Teletexto	11
Utilizar o sistema de menus do televisor	13
Ajustar as definições de imagem	13
Ajustar as definições de som	14
Configurar o Dolby Surround	15
Utilizar o menu de características	16
Alterar o formato do ecrã	16
Utilizar o Multi PIP	17
Utilizar o PAP (Imagem e Imagem)	17
Ordenar os canais do televisor	18
Sintonizar manualmente o televisor	18
Identificar um canal	19
Saltar as posições dos programas	19
Utilizar a função Pré-selecção adicional	20
Seleccionar a função 'Demo'	20
Ajustar a rotação da imagem	21
Ajustar a geometria da imagem para uma fonte RGB	21
Introduzir a identificação pessoal	22
Pré-seleccionar e identificar as fontes de entrada	22
Equipamento opcional	
Ligar equipamento opcional ao televisor	23
Informações suplementares para ligar equipamento	24
Smartlink	24
Telecomandos de outro equipamento Sony	24
Informações suplementares	
Especificações	25
Guia de canais	25
Detecção de avarias	26

Instalação



Efectue os passos 1-7 para instalar o televisor e ver programas de televisão.

1. Verificar os acessórios fornecidos



Telecomando

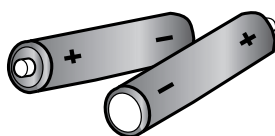

Pilhas

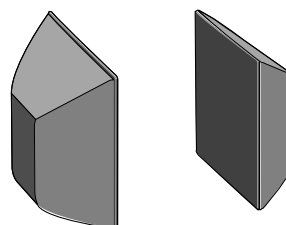

colunas de som surround

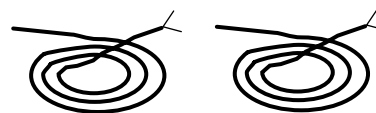

cabos de ligação às colunas de surround

2. Introduzir as pilhas no telecomando

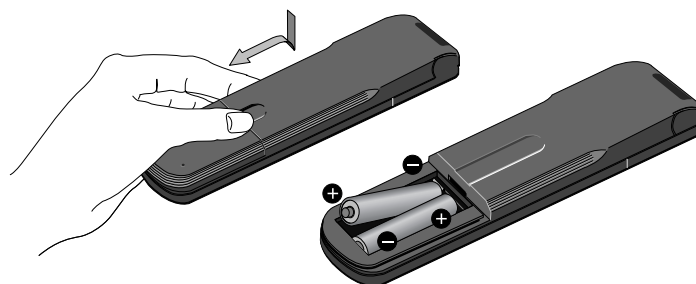

Não se esqueça de colocar as pilhas gastas no lixo de acordo com as normas ambientais.

3. Instalar o televisor

Ligar as colunas



O Dolby* Pro Logic Surround requer geralmente 5 colunas.

A coluna central (incorporada no televisor) dá destaque aos diálogos.

As colunas frontais esquerda e direita (incorporadas no televisor) reproduzem o som de dois canais normais ou emissões estéreo.

As colunas de som surround (fornecidas) reproduzem os efeitos especiais criados pelo canal de som surround.

Ligar as colunas fornecidas

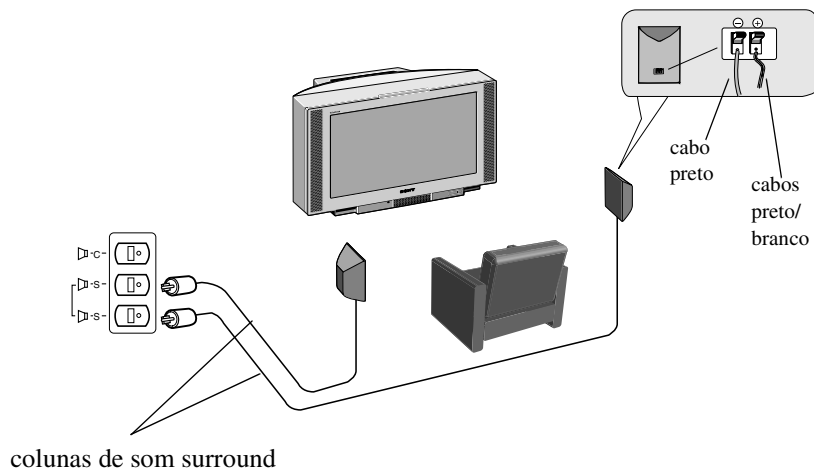

Ligar as suas colunas

(Certifique-se de que as colunas têm pelo menos 8 ohms de impedância e de que são isoladas magneticamente. Caso contrário, a imagem pode sofrer distorções).

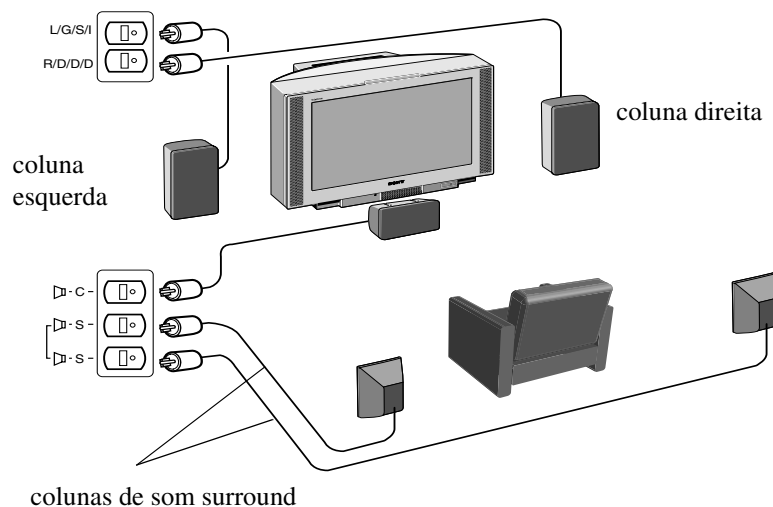

*Fabricado sob licença da Dolby Laboratories Licensing Corporation. Dolby, ProLogic e o símbolo D duplo são marcas registadas da Dolby Laboratories Licensing Corporation.

3. Instalar o televisor

Ligar uma antena ao televisor

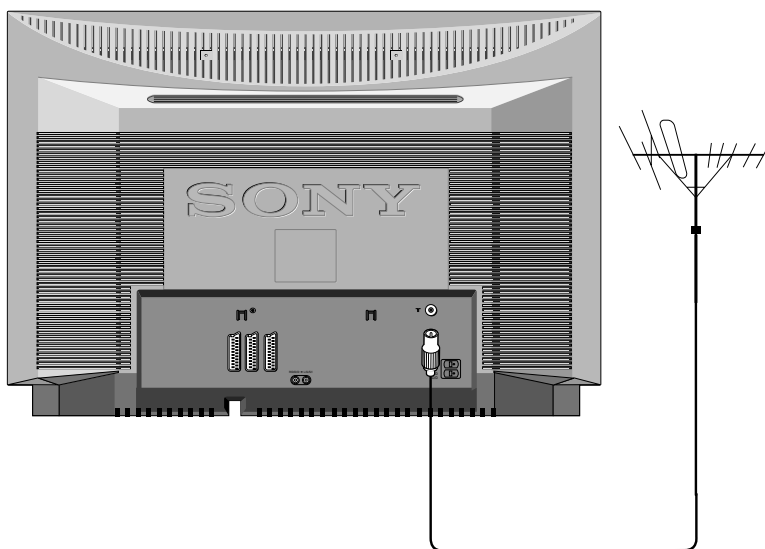

Se não ligar o televisor a um videogravador, ligue o cabo da antena (conforme ilustrado á esquerda) e vá para a secção '4.Ligar o televisor', deste manual.

Se ligar o televisor a um videogravador, consulte a secção abaixo.

1. Ligue o cabo da antena existente à tomada indicada Γ no painel posterior do televisor.

Ligar uma antena e o videogravador ao televisor

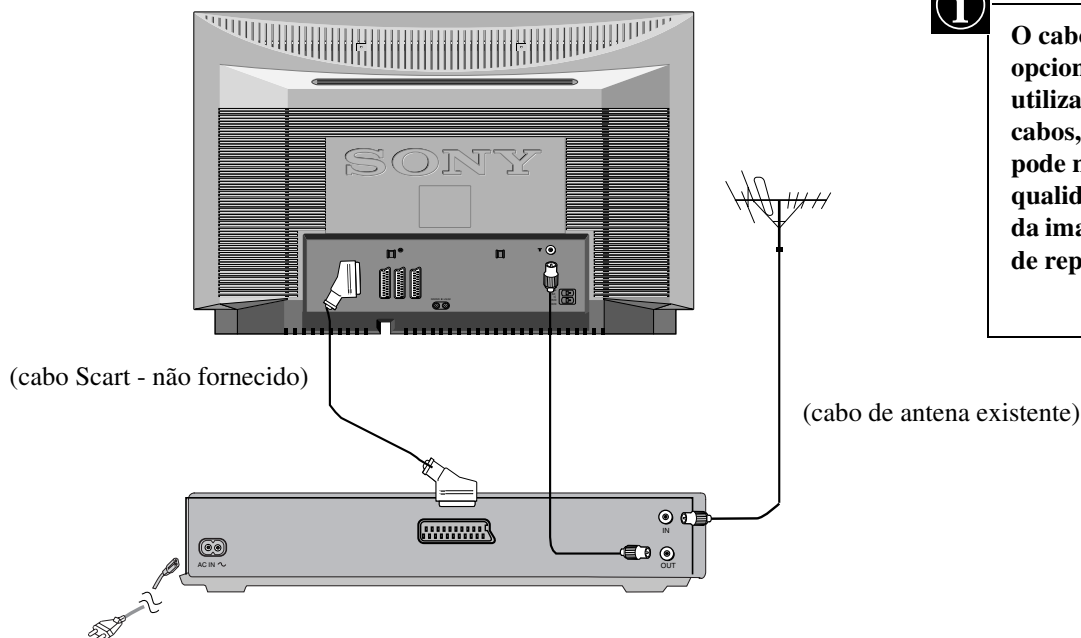

O cabo Scart é opcional. Se quiser utilizar um destes cabos, esta ligação pode melhorar a qualidade do som e da imagem no modo de reprodução.

1. Ligue o cabo da antena fornecido ao videogravador conforme ilustrado.
2. Ligue o cabo da antena do videogravador à tomada RF OUT existente no painel posterior do videogravador à tomada da antena na parte posterior do televisor conforme ilustrado.
3. Ligue o videogravador à corrente eléctrica e active-o.
4. Introduza uma cassette pré-gravada no videogravador e carregue na tecla 'PLAY'.

4. Ligar o televisor

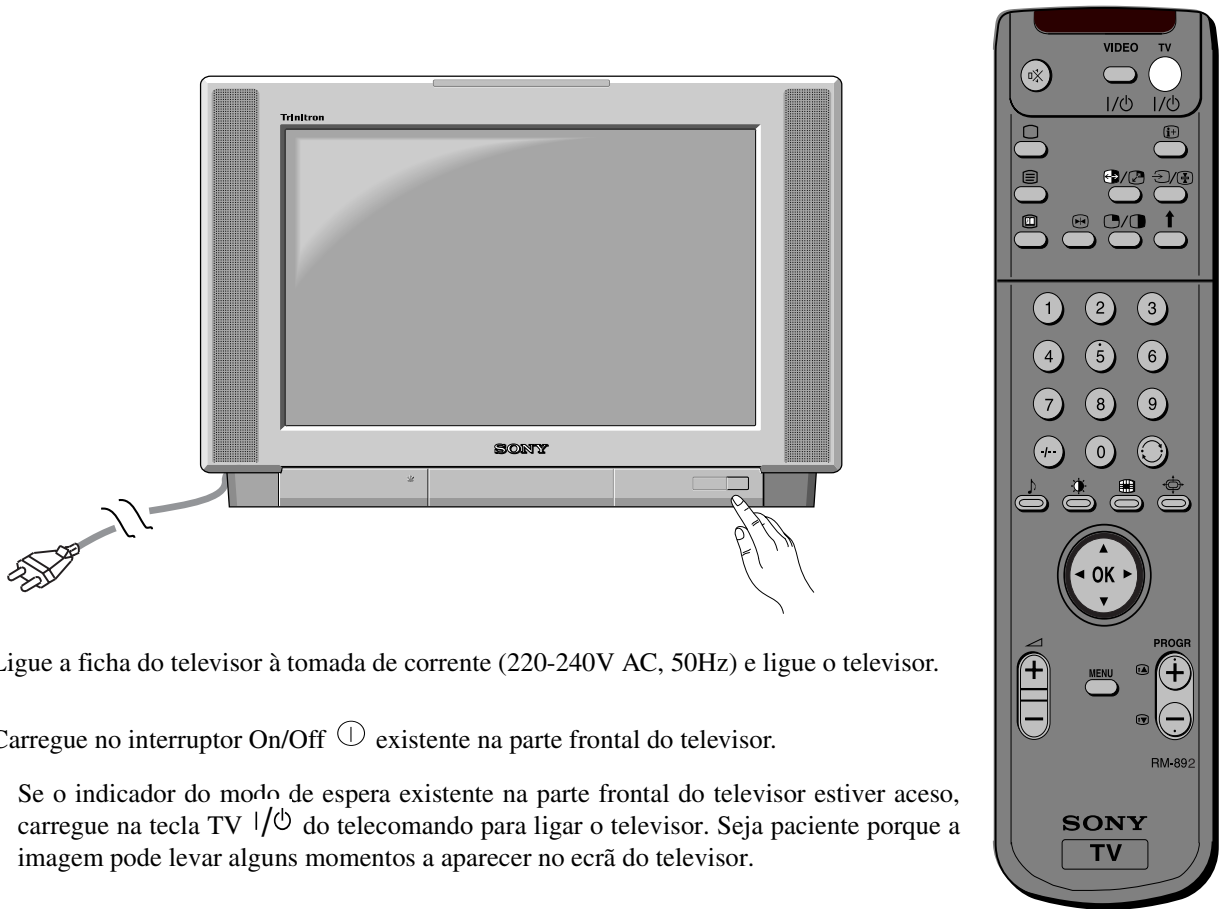

1. Ligue a ficha do televisor à tomada de corrente (220-240V AC, 50Hz) e ligue o televisor.

2. Carregue no interruptor On/Off ① existente na parte frontal do televisor.

i Se o indicador do modo de espera existente na parte frontal do televisor estiver aceso, carregue na tecla TV I/O do telecomando para ligar o televisor. Seja paciente porque a imagem pode levar alguns momentos a aparecer no ecrã do televisor.

5. Utilizar o botão joystick do telecomando

Mover o botão

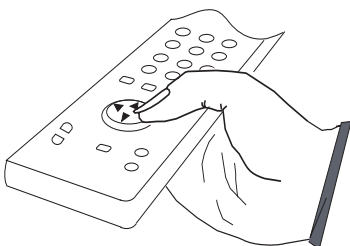

Para navegar entre menus, carregue na tecla de seta pretendida.

Carregar no botão

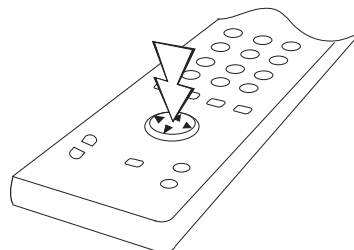

Para seleccionar um item num menu, prima o botão joystick.

6. Sintonizar o televisor

Antes de sintonizar o televisor, é-lhe pedido para definir o idioma e o país.

1. O menu Language/Country aparece no ecrã do televisor com a palavra 'English' realçada.
2. Carregue na tecla ▲ ou ▼ do telecomando para seleccionar a língua pretendida. Carregue na tecla OK para confirmar. O menu de países aparece no ecrã com a palavra 'OFF' realçada. Selecciono 'OFF', se não quiser memorizar os canais numa determinada sequência de canais iniciada a partir da posição de programa 1.
3. Carregue na tecla ▲ ou ▼ para seleccionar o país onde pretende utilizar o televisor. Carregue na tecla OK para confirmar a escolha.
4. O menu 'autotune' aparece no ecrã do televisor no idioma seleccionado. Carregue na tecla OK para confirmar.
5. Certifique-se de que a antena está correctamente ligada. Carregue na tecla OK para confirmar. O televisor começa a procurar e a memorizar automaticamente todos os canais disponíveis. Este procedimento demora alguns minutos - seja paciente e não carregue em nenhuma tecla.
6. Assim que o televisor sintonizar todos os canais disponíveis, o menu 'Programme Sorting' aparece no ecrã do televisor, permitindo alterar a ordem dos canais do televisor. Se quiser alterar a ordem dos canais, carregue na tecla ▲ ou ▼ para seleccionar o canal que pretende mover. Em seguida, carregue em ►. Carregue na tecla ▲ ou ▼ para seleccionar a nova posição do programa para o canal seleccionado. Carregue na tecla OK para confirmar. O canal seleccionado move-se para a nova posição do programa e os outros canais movem-se de acordo com esta alteração. Repita este procedimento, se quiser ordenar outros canais do televisor.
7. Carregue na tecla MENU para remover o menu do ecrã do televisor.
8. Carregue nas teclas PROGR+/- ou numéricas para ver os canais do televisor.

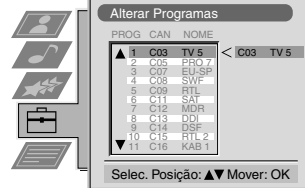
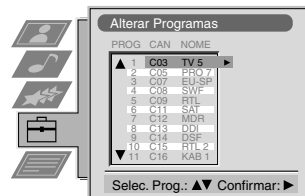
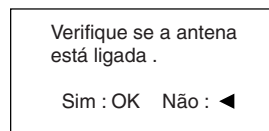
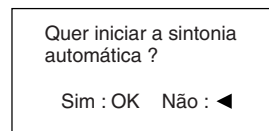
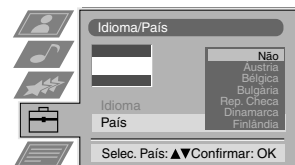
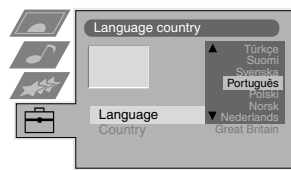

7. Localizar o canal de vídeo

Se ligar um videogravador ao televisor, tem12 de localizar o canal de vídeo.

1. Carregue nas teclas PROGR+/- do telecomando até que apareça a imagem do vídeo no ecrã do televisor.

Nota: Se quiser mover o canal de vídeo para uma posição de programa diferente, consulte a secção 'Ordenar canais de televisão' neste manual de instruções.

Funcionamento

Visão geral das teclas do televisor

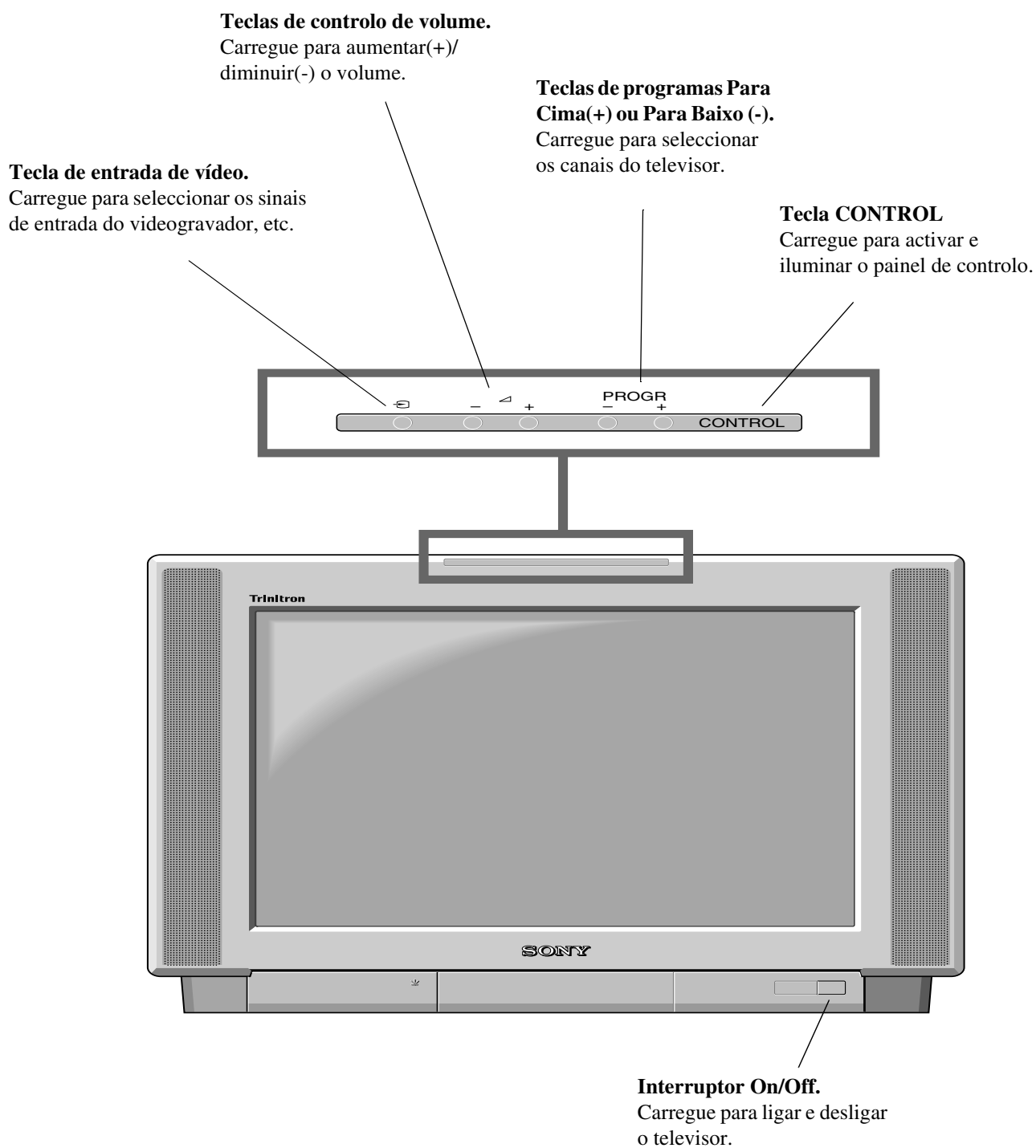

Visão geral das teclas do telecomando

Para retirar o som

Carregue para retirar o som do televisor. Volte a carregar para repôr o som.

Para voltar ao modo TV

Carregue para voltar ao funcionamento normal a partir do modo de teletexto ou do modo de espera.

Para seleccionar o teletexto

Carregue para activar e desactivar o teletexto.

Para seleccionar o guia de programas electrónico (EPG)

Carregue para activar e desactivar o EPG.

Para fixar a imagem

Carregue se quiser tirar notas de alguma informação do ecrã do televisor (ex. número de telefone). Volte a carregar para voltar ao modo TV normal.

Para seleccionar canais

Carregue nas teclas numéricas para seleccionar canais.

Para números de programas com dois dígitos, ex. 23, carregue primeiro em **-/-**, em seguida, nas teclas 2 e 3.

Para ver o menu de imagem

Carregue para alterar as definições de imagem. Carregue na tecla OK para apagar o menu.

Para ver o menu de som

Carregue para alterar as definições de som. Carregue na tecla OK para apagar o menu.

Para ver o guia de canais

Carregue na tecla OK. Carregue na tecla **▲** ou **▼** para seleccionar o canal pretendido. Carregue em **►** para confirmar.

Para ajustar o volume do televisor

Carregue para ajustar o volume do televisor.

Para desligar temporariamente o televisor

Carregue para desligar temporariamente o televisor. Volte a carregar para ligar o televisor a partir do modo de espera. Para poupar energia, recomendamos que desligue completamente o televisor quando este não estiver a ser utilizado. **NOTA:** Se não houver sinal de televisão e não carregar em nenhuma tecla durante 15-30 minutos, o televisor comuta-se automaticamente para o modo de espera.

Para revelar informações do ecrã

Carregue para revelar todas as indicações do ecrã. Volte a carregar para cancelar. No modo de teletexto, carregue para revelar a página de índice (normalmente a página 100). Volte a carregar para cancelar.

Para seleccionar o sinal de entrada ou fixar o teletexto

Carregue para seleccionar as entradas das tomadas do televisor (ver secção Utilizar equipamento opcional). No modo de teletexto, carregue para fixar a página apresentada. Volte a carregar para cancelar.

Para mais informações, consulte a secção 'Utilizar o PAP' deste manual de instruções.

Para voltar ao canal precedente

Carregue para voltar ao canal precedente. Nota: Este procedimento pode ser efectuado depois de ver o canal actual durante 5 segundos.

Carregue para activar e desactivar o modo Multi PIP.

Para alterar o formato do ecrã

Carregue para alterar o formato do ecrã.

Teclas Fastext

Para mais informações, consulte a secção Teletexto do manual.

Para seleccionar os itens do menu

Utilize a tecla OK e as teclas de seta para seleccionar as opções disponíveis no sistema de menus deste televisor.

Para ver o menu

Carregue se quiser utilizar o sistema de menus do televisor. Volte a carregar para remover o menu do ecrã do televisor.

Para seleccionar canais

Carregue para seleccionar canais.



Para reiniciar para os pré-ajustes de fábrica.

Abra a tampa do telecomando e carregue para reiniciar as definições de imagem e de som para as pré-definições de fábrica. Depois de aparecer o menu de instalação no ecrã do televisor, consulte a secção 'Seleccionar idioma e país' do manual de instruções para alterar a escolha do idioma e do país, se pretendido.

Para ver a hora.

Abra a tampa do telecomando e carregue para ver a hora no ecrã.

Para operar o equipamento de vídeo

Abra a tampa do telecomando e carregue nestas teclas para operar o equipamento de vídeo (consulte o manual do videogravador).

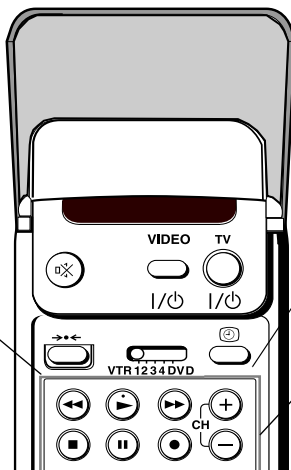

NexTVView*

O NexTVView é um guia de programas electrónico no ecrã, que lhe oferece informação sobre os programas dos diferentes canais.

Seleccção do canal com NexTVView

O seu Televisor selecciona automaticamente o melhor canal com NexTVView. Este canal está disponível cerca de 30 minutos após a sintonia do canal. Pode contudo seleccionar um outro canal com NexTVView.



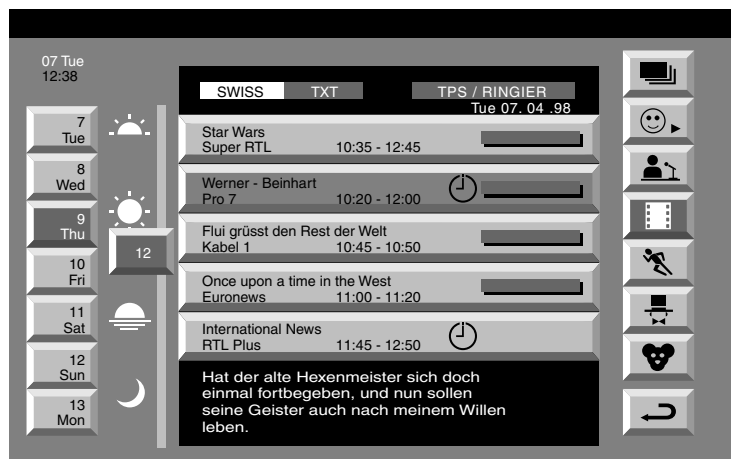





1. Carregue na tecla MENU do telecomando para visualizar o menu no ecrã de TV.
2. Carregue nas teclas ◀ ou ▶ para seleccionar o símbolo  no ecrã de menus e depois carregue na tecla ▶ para introduzir o menu "Programar".
3. Carregue nas teclas ◀ ou ▶ para destacar a opção "Selecc. NexTVView" depois carregue na tecla ▶ para confirmar. No ecrã surge uma lista de todos os canais com NexTVView.
- 4) Carregue nas teclas ◀ ou ▶ para seleccionar o canal com NexTVView desejado, depois carregue na tecla OK para guardar.
- 5) Carregue na tecla MENU para apagar o menu do ecrã de TV.



Ecrã de NexTVView

1. Carregue repetidamente na tecla  do telecomando para activar e desactivar o NexTVView.
 - * Em alguns casos, terá de carregar também na tecla ◀ para visualizar o Guia Electrónico de Programas Sony.
2. Carregue nas teclas ▲, ▼, ◀ ou ▶ para mover o cursor à volta do ecrã.
3. Carregue na tecla OK para confirmar uma seleccção.
 - a. Se carregar na tecla OK na data, hora ou colunas de ícones (temas), altera a lista de programas de acordo com a sua seleccção
 - b. Se carregar na tecla OK na lista de programas, vê directamente o canal se a emissão estiver a decorrer ou o menu "Long Info" se a emissão estiver a decorrer numa hora posterior.



Índice

	lista de seleccção completa
	seleccção completa
	novas emissões
	filmes
	desporto
	diversão
	crianças
	voltar ao último menu

NexTVView

Utilizar o menu 'Individual Setting'

Quando seleccionar o ícone , pode fazer a sua selecção individual de temas, limitando a procura aos temas indicados.

1. Carregue na tecla ▲ ou ▼ para seleccionar o ícone . Carregue em ► para ver o menu 'Individual Setting'.
2. Carregue na tecla ▲ ou ▼ para seleccionar o item pretendido no ecrã. Carregue na tecla OK para confirmar a escolha.
3. Repita o passo 2 para todos os itens que pretende ter na lista.
4. Quando finalizar a lista, carregue em ► para seleccionar  no ecrã de menus.
5. Carregue na tecla OK.
6. Carregue nas teclas ▲ ou ▼ para seleccionar  ícon, depois carregue novamente na tecla OK para activar o seu filtro "Individual Setting".

Utilizar o menu "Long Info"

Com este ecrã de menu "Long Info" pode programar temporizações ou gravar programas seleccionados.

1. Carregue em ▲ ou ▼ para seleccionar um programa futuro na coluna da lista de programas.
2. Carregue na tecla OK para visualizar o menu "Long Info" no ecrã de TV

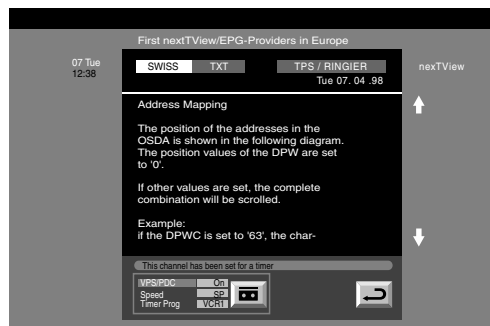

Para programar o temporizador

Carregue nas teclas ◀ ou ▶ para destacar o  ícon e depois carregue na tecla OK repetidamente para "programar o temporizador" ou "cancelar o temporizador". Se optar por "programar o temporizador", o programa é marcado com um símbolo de um relógio e a mensagem aparece no ecrã pouco antes do programa começar perguntando-lhe se ainda pretende ver este programa.

Para visualizar a tabela de temporização

Carregue nas teclas ◀ ou ▶ para destacar o ícon  e depois carregue repetidamente na tecla OK para activar / desactivar a tabela de temporização. Esta tabela mostra-lhe os programas já marcados com uma temporização (pode programar temporizações em até 5 programas).

Para gravar programas *

*(só em Videogravidores com SmartLink)

1. Ligue o seu Videogravador com SmartLink
2. Carregue nas teclas 1 ou 0 para seleccionar  e depois carregue na tecla OK para transferir as informações para o seu videogravador
3. Para configurar o videogravador:

VPS/PDC

Carregue nas teclas ◀ ou ▶ para seleccionar VPS / PDC depois carregue na tecla OK repetidamente para seleccionar "On" ou "Off". Com esta configuração activada garante a gravação da emissão completa, se houver uma alteração na programação da televisão. Esta configuração só funciona, se o canal seleccionado emitir um sinal VPS / PDC.

Velocidade

Carregue em ▼ para seleccionar a velocidade, depois carregue na tecla OK repetidamente para seleccionar a velocidade de gravação "SP" (Standard) ou "LP" (Long Play). Com a velocidade LP pode duplicar o tempo da cassette. No entanto, a qualidade de imagem pode sofrer alterações.

VCR Setup

Carregue em ▼ para seleccionar "VCR Setup" depois carregue na tecla OK repetidamente para seleccionar o videogravador que quer programar, nomeadamente o "VCR1" ou o "VCR2".

4. Finalmente, carregue na tecla ► para seleccionar o ícon  e depois carregue na tecla OK para apagar o menu do ecrã do Televisor.





Teletexto



A maioria dos canais de televisão emite informações via teletexto. A página de índice do serviço de teletexto (normalmente a página 100) informa-o sobre como utilizar o serviço. Utilize um canal de televisão com um sinal forte. Caso contrário, podem ocorrer erros no teletexto.

Ligar e desligar o teletexto

1. Selecciono o canal de televisão que suporta o serviço de teletexto pretendido
2. Carregue em  para Imagem e Teletexto (P&T). O ecrã está dividido em dois com o canal de televisão no lado direito e o visor de teletexto no lado esquerdo.



Modo P&T: Carregue  em PROG+/- para mudar o canal de televisão. Carregue em  ou  para alterar o formato do ecrã de televisão. Carregue novamente em  para retomar a recepção de teletexto normal.



3. Carregue duas vezes em  para ver apenas o teletexto.
4. Carregue três vezes em  para aceder ao modo Mix.
5. Carregue em  uma quarta vez para desligar o teletexto.

Seleccionar uma página de teletexto

Introduza os três dígitos do número de página com as teclas numéricas do telecomando. Se se enganar, digite três dígitos ao acaso e, em seguida, volte a digitar o número da página.



Utilizar outras funções do teletexto

Selecionar a página seguinte ou precedente

Carregue na tecla  ou  do telecomando para seleccionar a página seguinte ou precedente.

Selecionar uma subpágina

Uma página de teletexto pode ser constituída por várias subpáginas. Neste caso, uma linha de informação é visualizada, mostrando o número de subpáginas.

Carregue em  para seleccionar o modo. Carregue na tecla  ou  para seleccionar a subpágina.

Para fixar uma página de teletexto

Carregue na tecla  para fixar a página. Volte a carregar para retomar a recepção normal do teletexto.

Revelar a página de índice.



Carregue na tecla  para revelar a página (normalmente a página 100). Carregue novamente para cancelar.

Utilizar as teclas de cor para aceder às páginas (Fastext)

(apenas disponível, se a estação de televisão emitir sinais Fastext)

Quando aparece um menu com códigos de cor na margem inferior de uma página, carregue numa tecla de cor do telecomando (verde, vermelho, amarelo ou azul) para aceder à página correspondente.

Utilizar a função de captura de página

1. Carregue nas teclas numéricas do telecomando para seleccionar uma página de teletexto com vários números de páginas (ex. página de índice).
2. Carregue na tecla OK.
3. Carregue na tecla  ou  para seleccionar o número de página pretendido. Carregue na tecla OK. A página solicitada aparece passados alguns segundos.

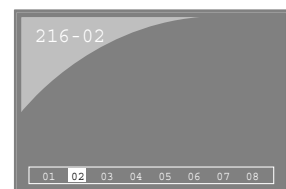
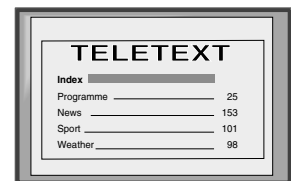
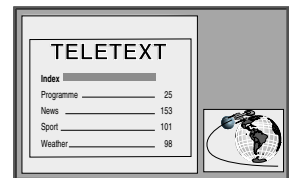

Teletexto

O teletexto é um serviço de informação transmitido pela maioria das estações de televisão.

Utilizar o menu de teletexto

1. Com o teletexto activado, carregue na tecla MENU do telecomando para visualizar o menu no ecrã do TV.
2. Carregue na tecla ▲ ou ▼ para seleccionar o item seleccionado no ecrã. Carregue em ► para ver submenu.
3. Para remover o menu de teletexto do ecrã, carregue na tecla MENU.





Superior/Inferior/Total

O submenu Superior/Inferior/Total permite alargar as diferentes secções da página de teletexto. Carregue em ▲ para alargar a metade superior do ecrã. Carregue em ▼ para alargar a metade inferior. Carregue na tecla OK para que a página retome o tamanho normal. Carregue em ◀ para voltar ao ecrã do menu de teletexto.

Superior:▲ Inferior:▼ Total:OK

Texto escondido

Depois de seleccionar esta função, pode ver um canal de televisão enquanto espera pela página de teletexto solicitada. Assim que a página estiver disponível, o símbolo  muda de cor. Para ver a página, carregue em .

Revelar

Algumas páginas de teletexto contêm informações ocultas (ex. respostas a um questionário) que podem ser reveladas. Depois de seleccionar esta função, as informações ocultas aparecem no ecrã. Depois de seleccionar a função, carregue em ►. As informações ocultas aparecem no ecrã.

Página com alarme

Pode chamar uma página codificada com hora, como uma página com alarme, a uma hora determinada por si. Depois de ver o submenu de Página com alarme:

Carregue na tecla ▲ ou ▼ para seleccionar 'On'. Carregue na tecla OK para confirmar. Carregue nas teclas numéricas do telecomando para introduzir os três dígitos da página pretendida.

Volte a carregar nas teclas numéricas para introduzir os quatro dígitos da hora pretendida. Carregue na tecla OK para memorizar a hora pretendida. A hora aparece no canto superior esquerdo do ecrã. A página aparece à hora solicitada.



Visão global páginas



No menu Visão global páginas, as páginas de grupo e de bloco do texto TOP são ordenadas em duas colunas para que o cliente possa seleccionar facilmente a sua página. Para cada página de bloco na primeira coluna, são mostradas as páginas de grupo correspondentes na segunda coluna. Carregue na tecla ◀ ou ► para seleccionar as páginas de bloco ou de grupo. Carregue na tecla ▲ ou ▼ para seleccionar a página de grupo ou de bloco pretendida. Carregue na tecla OK para ver a página.

Utilizar o sistema de menus do televisor

O televisor tem um sistema de menus baseado numa série de visores e menus de fácil utilização. Estes visores ajudam-no a tirar o máximo proveito do televisor, ajudando-o a alterar as definições de som e imagem, o formato de imagem do televisor e a ordenar os canais de televisão, etc.

Ajustar a imagem e o som

A imagem e o som são pré-definidos na fábrica. No entanto, pode ajustá-los de forma a satisfazer os seus gostos pessoais.

1. Carregue na tecla MENU do telecomando para ver o menu no ecrã do televisor.
2. Carregue na tecla ▲ ou ▼ para seleccionar as  definições de imagem ou  som. Carregue em ► para aceder ao menu 'Ajuste de Imagem' ou 'Ajuste de Áudio'.
3. Carregue na tecla ▲ ou ▼ para seleccionar o item no ecrã que pretende ajustar. Carregue em ► para confirmar. Para uma descrição dos itens dos menus e os seus efeitos, consulte a tabela abaixo.
4. Carregue na tecla ▲, ▼, ► ou ◀ para ajustar o item seleccionado.
5. Assim que ajustar o item, carregue na tecla OK para memorizar a nova definição.
6. Repita os passos 3-5, se quiser ajustar outro item.
7. Carregue na tecla MENU para remover o menu do ecrã do televisor.



Controlo de imagem

Item	Efeito/Operação
Modo de imagem	▼ Ao vivo (para emissões ao vivo) Pessoal (para definições individuais) Cinema (para emissões de filmes) ▲ Jogos (para jogos de computador)
Contraste	Menos ◀▶ Mais
Brilho	Mais escuro ◀▶ Mais claro
Cor	Menos ◀▶ Mais
Tonalidade	Avermelhada ◀▶ Esverdeada
Nitidez	Mais suave ◀▶ Mais forte
Recomeço	Reinicia a imagem para os níveis pré-definidos na fábrica
AI (Inteligência artificial)	▼ Off : Normal ▲ On : Optimização automática do nível de contraste de acordo com o sinal do televisor
Detecção de ruído	▼ Off : Normal ▲ On : Reduz o ruído de imagem no caso de um sinal de emissão fraco
Modo digital	▼ DRC 50: Melhora a resolução da imagem e é óptimo para visualizar caracteres ▲ DRC 100: Melhora a resolução da imagem criando imagens sem cintilação



Utilizar o sistema de menus do televisor:

Controlo de som

Item	Efeito/Operação
Modo Equalizador	<ul style="list-style-type: none"> ▼ Pessoal Vocal Jazz Rock Pop ▲ Linear (configuração fixa, não pode ser ajustada)
Ajuste equalização	<p>Pode ajustar o modo seleccionado no modo Equalizador através do corte ou aumento de 5 bandas de frequência seleccionadas. Carregue na tecla ◀ ou ▶ para seleccionar a banda de frequência. Carregue na tecla ▼ ou ▲ para ajustar a frequência. Carregue na tecla OK para memorizar o novo ajuste.</p> <p>i Se quiser memorizar a nova definição, necessita de definir o modo Equalizador para 'Pessoal'. O modo Pessoal memoriza a definição de forma permanente, todos os outros modos (Vocal, Jazz, Rock, Pop) memorizam apenas até à próxima alteração de modos.</p>
Modo Som ambiente	<ul style="list-style-type: none"> ▼ Off Dolby Sur SRS Hall Church Disco ▲ Stadium
Modo SRS* (*apenas se o 'modo Surround' estiver para 'SRS')	<ul style="list-style-type: none"> ▼ SRS 1 SRS 2 ▲ SRS 3
Controlo Auto. do Volume	<ul style="list-style-type: none"> ▼ On : o nível do volume dos canais permanece independente do sinal de emissão (ex. no caso da publicidade) ▲ Off : o nível de volume altera-se de acordo com o sinal de emissão.
Som duplo	<p>Para uma emissão bilingue:</p> <ul style="list-style-type: none"> ▼ A para o canal 1 ▲ B para o canal 2 <p>Para uma emissão estéreo:</p> <ul style="list-style-type: none"> ▼ Mono ▲ Estéreo <p>i Quando houver uma emissão NICAM estéreo, a indicação NiCAM aparece no ecrã.</p>
Auscultadores	Menos ◀ ▶ Mais
🔊 Volume	Para uma emissão bilingue:
🔊 Som duplo	<ul style="list-style-type: none"> ▼ A para o canal 1 ▲ B para o canal 2

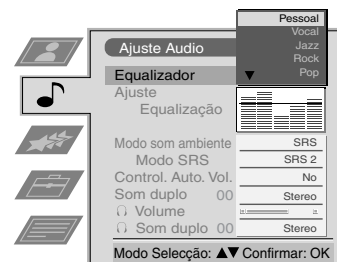

Utilizar o sistema de menus do televisor:

Configurar o Dolby Surround



Antes de ouvir programas codificados com Dolby Surround, deverá ajustar as opções Dolby às suas preferências pessoais. Este ajuste normalmente só é necessário quando estiver a instalar o televisor ou quando mudar a posição das colunas.

1. Carregue na tecla MENU do telecomando para ver o menu no ecrã do televisor.
2. Carregue na tecla ▼ para seleccionar o símbolo  no ecrã de menus. Carregue em ► para aceder ao menu 'Programa'.
3. Carregue na tecla ▼ para seleccionar 'Programação Dolby Surround'. Carregue em ► para aceder ao menu 'Programação Dolby Surround'.
4. Carregue na tecla ▲ ou ▼ para seleccionar 'Modo Surround'. Carregue em ► para aceder ao submenu 'Modo Surround'. Carregue na tecla ▲ ou ▼ para seleccionar 'Pro Logic', se estiver a utilizar colunas de som surround ou 'TruSurround', se não estiver a utilizar colunas de som surround, ou 'Speaker Mode' e 'Delay Time' tiverem valores fixos. Carregue na tecla OK para confirmar.
5. Carregue na tecla ▲ ou ▼ para seleccionar 'Regulação de Nível'. Carregue em ► para ouvir um som de teste que alterna sequencialmente por todas as colunas. Todos os níveis de volume devem ser iguais quando estiver sentado. Se for o caso, carregue na tecla OK para memorizar as definições. Se não for o caso:
 - (a) Carregue na tecla ▲ ou ▼ para seleccionar as colunas 'Frontal Esquerda', 'Central', 'Frontal Direita' ou 'Som Surround'.
 - (b) Carregue em ◀ ou ▶ para ajustar o nível do volume, depois prima OK para memorizar.
 - (c) Carregue em ▼ para seleccionar outra coluna.
 - (d) Repita os passos (a) e (b) para todas as colunas que pretende ajustar.
 - (e) Carregue na tecla OK para memorizar as novas definições.
6. Para seleccionar 'Speaker Mode', certifique-se de que 'Surround Mode' está definido para 'Pro Logic'. Carregue na tecla ▲ ou ▼ para seleccionar 'Speaker Mode'. Carregue em ► para aceder ao submenu 'Speaker Mode'. Carregue na tecla ▲ ou ▼ para seleccionar um dos seguintes modos de colunas. Carregue na tecla OK para memorizar:
 - 'Normal' todas as colunas são activadas
 - 'Phantom' a coluna central é desligada
 - 'Wide' largura de banda maior da coluna central
 - '3CH Normal' as colunas de som surround são desligadas
 - '3CH Wide' as colunas de som surround são desligadas, a coluna central suporta a resposta de frequência completa.
7. Carregue na tecla ▲ ou ▼ para seleccionar 'Desfasamento'. Carregue em ► para aceder ao submenu 'Delay Time'. Carregue na tecla ▲ ou ▼ para seleccionar o tempo de retardamento pretendido para as colunas de som ambiente. Pode escolher entre 15 ms para salas grandes, 20 ms ou 25 ms para salas normais e 30 ms para salas pequenas. Assim que definir o tempo, carregue na tecla OK para memorizar.
8. Carregue na tecla ▲ ou ▼ para seleccionar 'Auto Surround'. Carregue em ► para aceder ao submenu 'Auto Surround'. Carregue na tecla ▲ ou ▼ para seleccionar 'ON' ou 'OFF'. Carregue na tecla OK para memorizar.
9. Carregue na tecla MENU para apagar o menu do ecrã do televisor.

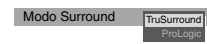
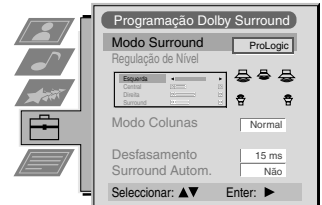

Utilizar o sistema de menus do televisor:

Utilizar o menu de características

1. Carregue na tecla MENU do telecomando para ver o menu do ecrã do televisor.
2. Carregue na tecla ▲ ou ▼ para seleccionar ✨ o menu de características. Carregue em ► para aceder ao menu de características.
3. Carregue na tecla ▲ ou ▼ para seleccionar o item de menu pretendido. Carregue em ► para confirmar. Para uma descrição dos itens dos menus e os seus efeitos, consulte a tabela abaixo.
4. Carregue na tecla ▲, ▼, ► ou ◀ para seleccionar a definição pretendida.
5. Carregue na tecla OK para confirmar a definição.
6. Repita os passos 3-5, se quiser seleccionar qualquer um dos outros itens.
7. Carregue na tecla MENU para remover o menu do ecrã do televisor.



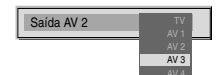
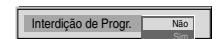
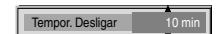
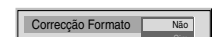
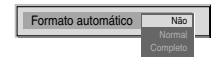

Item Efeito/Operação

Formato automático* *só para sinal da antena	▼ Off: O formato da imagem não é ajustado automaticamente. Normal: O formato da imagem é ajustado automaticamente de acordo com as informações da estação emissora. ▲ Completo: O televisor pode ajustar automaticamente o formato da imagem para eliminar qualquer área preta na imagem do televisor (como mostrado abaixo):
Correcção Formato*	▼ Off : 4:3/14:9 é seleccionado (*só se o Formato Automático estiver ▲On : O modo Intel. é seleccionado automaticamente para emissões 4:3/14:9 definido para 'Normal' ou 'Completo')
Tempor. Desligar	Pode seleccionar uma hora após a qual o televisor comuta para o modo de espera. ▼ Off ▲ 90 min
Interdição de programas	▼ Off : Normal ▲ On : Carregue nas teclas do telecomando para ligar o televisor a partir do modo de espera. As teclas do televisor não funcionam.
Saída AV2	▼ TV sinal de áudio/vídeo da antena AV1 sinal de áudio/vídeo do Scart 1 AV2 sinal de áudio/vídeo do Scart 2 AV3 sinal de áudio/vídeo do Scart 3 ▲ AV4 sinal de áudio/vídeo das tomadas frontais do televisor



Alterar o formato do ecrã

 Esta função permite alterar o formato da imagem do televisor.

Carregue várias vezes na tecla  do telecomando ou utilize as teclas ▲ ou ▼ para seleccionar um dos formatos abaixo. Carregue na tecla OK para confirmar a selecção:

- Intel. imitação do efeito de ecrã panorâmico para emissões 4:3.
- 4:3 formato de imagem 4:3 convencional, informação de imagem completa.
- 14:9 compromisso entre o formato de imagem 4:3 e 16:9.
- Zoom formato de ecrã panorâmico para filmes transmitidos em formato de cinemascópio.
- Expandido para emissões 16:9.

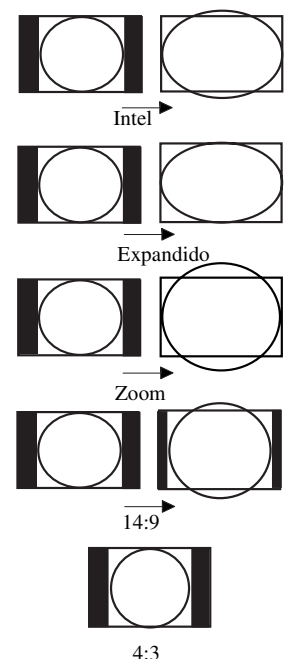

Nos modos Inteligente e 14:9, as partes superior e inferior do ecrã são cortadas. Carregue na tecla ▲ ou ▼ para ajustar a posição da imagem no ecrã (ex. para ler legendas). Carregue em OK para confirmar.



Utilizar o sistema de menus do televisor:

Utilizar o Multi PIP

 O modo Multi PIP (imagem na imagem) mostra uma sequência de 12 imagens fixas e uma 13ª ao vivo. Pode seleccionar manualmente o canal que pretende ver em ecrã completo ou no modo PIP.

1. Carregue na tecla  do telecomando para seleccionar o modo Multi PIP. As 13 posições dos programas aparecem no ecrã com o canal actual no centro.
2. Carregue várias vezes nas teclas **PROGR+/-** para seleccionar as 12 posições dos programas seguintes ou precedentes.
3. Carregue na tecla **▲, ▼, ◀** ou **▶** para navegar nos 13 canais apresentados.
4. Carregue na tecla **OK** para seleccionar um canal. Este canal move-se para o centro.
5. Carregue novamente na tecla **OK** para ver o canal seleccionado ou carregue em  para remover o modo Multi PIP do ecrã do televisor.

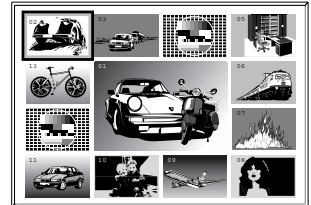

Utilizar o PAP (Imagem e Imagem)

 Esta função PAP divide o ecrã em duas partes para ver dois canais simultaneamente (com uma fonte de vídeo num dos canais, se pretendido). O som do ecrã esquerdo é emitido pelas colunas do televisor e o som do ecrã direito é emitido através dos auscultadores.

Ligar e desligar o PAP



Carregue uma vez  para ver os ecrãs e duas vezes para desligar o PAP.

Seleccionar som para os auscultadores.

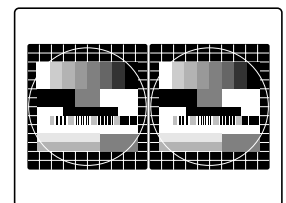
Com o PAP activado, consulte as secções "Ajustar as definições de Imagem" e "Ajustar as definições de som" deste manual e programe "  Som Duplo" para "PAP".



Seleccionar uma fonte PAP

Carregue em . O símbolo  aparece no ecrã direito. Selecciona a fonte pretendida com as teclas numéricas (para um canal de televisão) ou  (para uma fonte de vídeo).

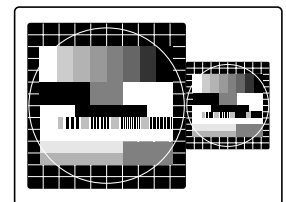

Trocar canais

Carregue  para trocar os dois canais.

Aumentar os ecrãs

Carregue na tecla **◀** ou **▶** para alterar o formato dos dois ecrãs.

Utilizar o sistema de menus do televisor:

Ordenar os canais de televisão

 Depois de sintonizar o televisor, pode utilizar esta função para alterar a ordem dos canais do TV.

1. Carregue na tecla MENU do telecomando para ver o menu no ecrã do televisor.
2. Carregue na tecla ▼ para seleccionar o símbolo  no ecrã de menus. Carregue em ► para aceder ao menu 'Instalação'.
3. Carregue na tecla ▼ para seleccionar 'Alterar Programas'. Carregue em ► para aceder ao menu Alterar Programas.
4. Carregue na tecla ▲ ou ▼ para seleccionar o canal que pretende mover. Carregue em ► para confirmar.
5. Carregue na tecla ▲ ou ▼ para seleccionar a nova posição de programa (ex. PROG 4) para o canal seleccionado. Carregue na tecla OK para confirmar. O canal seleccionado move-se para a nova posição de programa e os outros canais movem-se de acordo com a alteração.
6. Repita os passos 4 e 5, se quiser ordenar os outros canais.
7. Carregue na tecla MENU para apagar o menu do ecrã do televisor.

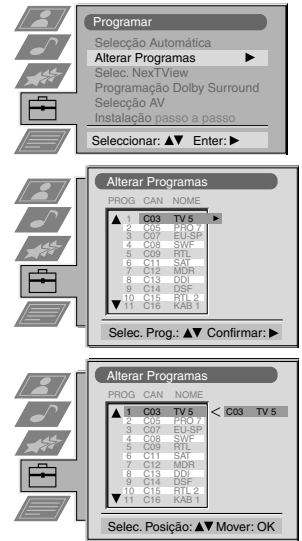

Sintonizar manualmente o televisor

 Já sintonizou o televisor automaticamente com as instruções fornecidas no início deste manual. No entanto, pode efectuar esta operação manualmente, adicionando um canal de cada vez ao televisor.

1. Carregue na tecla MENU do telecomando para ver o menu no ecrã do televisor.
2. Carregue na tecla ▼ para seleccionar o símbolo  no ecrã de menus. Carregue em ► para aceder ao menu Instalação.
3. Carregue na tecla ▼ para seleccionar 'Manual Set Up' no ecrã de menus. Carregue em ► para aceder ao menu 'Manual Set Up'.
4. Carregue na tecla ▼ para seleccionar 'Seleção manual' no ecrã de menus. Carregue em ► para aceder ao menu 'Seleção manual'.
5. Carregue na tecla ▲ ou ▼ para seleccionar um número de programa para o canal (ex. PROGR 1 para BBC1). Carregue em ► para realçar a coluna 'SKIP'.
6. Carregue na tecla ▲ para seleccionar 'OFF'. Carregue em ► para realçar a coluna 'SYS'.
7. Carregue na tecla ▲ ou ▼ para seleccionar o sistema de emissão de televisão (B/G para países da Europa Ocidental, I para a Grã Bretanha, D/K para países europeus de Leste ou L para França) ou 'EXT' para uma fonte de entrada de vídeo (AV1, AV2, ...). Carregue em ► para confirmar.
8. Carregue na tecla ▲ ou ▼ para seleccionar 'C' para canais terrestres, 'S' para canais por cabo ou 'F' para entradas de frequência directas. Carregue em ► para confirmar.
9. Selecciona o primeiro dígito de 'CHAN' (canal) e, em seguida, o segundo dígito de 'CHAN' com as teclas numéricas do telecomando ou carregue na tecla ▲ ou ▼ para procurar o próximo canal disponível.
10. Se não quiser memorizar este canal no número de programa seleccionado, carregue na tecla ▲ ou ▼ para continuar a procura do canal pretendido.
11. Se quiser memorizar este canal, carregue na tecla OK.
12. Repita os passos 5-9, se quiser memorizar mais canais. Carregue na tecla MENU para apagar o menu do ecrã do televisor.

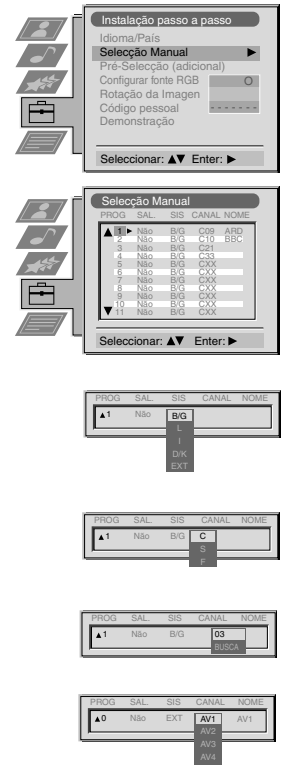

Utilizar o sistema de menus do televisor:

Identificar um canal

i Os nomes dos canais são retirados automaticamente do Teletexto, se disponíveis. No entanto, pode dar um nome a um canal ou fonte de entrada de vídeo com cinco caracteres (letras ou números).

1. Carregue na tecla MENU do telecomando para ver o menu no ecrã do televisor.
2. Carregue na tecla ▼ para seleccionar o símbolo  no ecrã de menus. Carregue em ► para aceder o menu 'Instalação'.
3. Carregue na tecla ▼ para seleccionar 'Manual Set Up'. Carregue em ► para aceder ao menu 'Manual Set Up'.
4. Carregue na tecla ▼ para seleccionar 'Seleção manual'. Carregue em ► para aceder ao menu 'Seleção manual'.
5. Carregue na tecla ▲ ou ▼ para seleccionar o canal pretendido.
6. Carregue várias vezes na tecla ► até que fique realçado o primeiro elemento da coluna 'LABEL'.
7. Carregue na tecla ▲ ou ▼ para seleccionar uma letra ou número (selecione '-' para um espaço em branco). Carregue em ► para confirmar. Selecione os outros quatro caracteres da mesma forma.
8. Depois de seleccionar todos os caracteres, carregue na tecla OK.
9. Repita os passos de 5 a 8, se quiser dar um nome aos outros canais.
10. Carregue na tecla MENU para apagar o menu do ecrã do televisor.



Saltar as posições dos programas

i Esta função permite ignorar as posições de programa não utilizadas quando as seleccionar com as teclas PROG+/- . No entanto, pode ainda seleccionar as posições de programas ignoradas com as teclas numéricas.

1. Carregue na tecla MENU do telecomando para ver o menu no ecrã do televisor.
2. Carregue na tecla ▼ para seleccionar o símbolo  no ecrã de menus. Carregue em ► para aceder ao menu 'Instalação'.
3. Carregue na tecla ▼ para seleccionar 'Manual Set Up'. Carregue em ► para aceder ao menu 'Manual Set Up'.
4. Carregue na tecla ▼ para seleccionar 'Seleção manual'. Carregue em ► para aceder ao menu 'Seleção manual'.
5. Carregue na tecla ▲ ou ▼ para seleccionar a posição de programa. Carregue em ► para realçar a coluna 'SKIP'.
6. Carregue na tecla ▲ ou ▼ para seleccionar 'Off' ou 'On' (se quiser ignorar esta posição de programa). Carregue na tecla OK para memorizar.
7. Repita os passos 5 e 6, se quiser ignorar ou seleccionar mais posições de programa.
8. Carregue na tecla MENU para apagar o menu do ecrã do televisor.

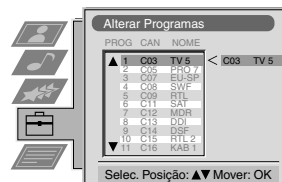
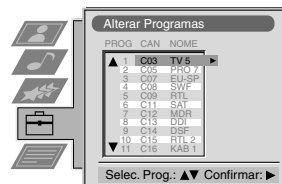
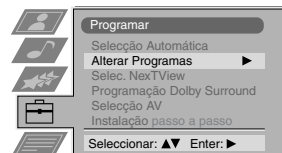
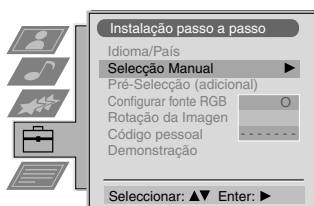

Utilizar o sistema de menus do televisor:

Utilizar a função Pré-selecção adicional

i Com esta função pode a) ajustar a atenuação de cada canal, b) ajustar individualmente o volume de som de cada canal, c) sintonizar manualmente o televisor para obter uma melhor recepção de imagem, se a imagem estiver distorcida ou d) pré-definir a saída AV para as posições de programas de canais com sinais codificados (ex. de um decodificador de Pay TV). Desta forma, um videogravador ligado grava o sinal decodificado

1. Carregue na tecla MENU do telecomando para ver o menu no ecrã do televisor.
2. Carregue na tecla ▼ para seleccionar o símbolo  no ecrã de menus. Carregue em ► para aceder ao menu 'Instalação'.
3. Carregue na tecla ▼ para seleccionar 'Manual Set Up'. Carregue em ► para aceder ao menu 'Manual Set Up'.
4. Carregue na tecla ▼ para seleccionar 'Pré-selecção adicional'. Carregue em ► para aceder ao menu 'Pré-selecção adicional'.
5. Carregue na tecla ▲ ou ▼ para seleccionar o número de programa relevante. Carregue várias vezes na tecla ► para seleccionar a) VOL b) AFT ou c) DESCODIFICADOR. O item seleccionado muda de cor.
6. a) **ATT - Atenuador RF**
Carregue na tecla ▲ ou ▼ para ligar ou desligar o atenuador. Carregue na tecla OK para confirmar a selecção. Repita os passos 5 e 6a, se quiser ajustar a atenuação dos outros canais.

b) VOL - Compensação de volume

Carregue na tecla ▲ ou ▼ para ajustar o nível do volume (intervalo de -7 a +7) do canal. Carregue na tecla OK para o memorizar. Repita os passos 5 e 6b, se quiser ajustar o nível de volume dos outros canais.

c) AFT - Sintonia fina automática

Carregue na tecla ▲ ou ▼ para sintonizar a frequência do canal num intervalo de -15 a +15. Carregue na tecla OK para confirmar. Repita os passos 5 e 6c, se quiser sintonizar outros canais.



d) DESCODIFICADOR

Carregue na tecla ▲ ou ▼ para seleccionar AV1 ou AV2 para a posição de programa. Carregue na tecla OK para confirmar. Pode ligar um decodificador à tomada AV1 ou AV2 no painel posterior do televisor e a imagem deste decodificador aparece neste número de programa. Repita os passos 5 e 6d para pré-definir a saída AV para outras posições de programa.

7. Carregue na tecla MENU para apagar o menu do ecrã do televisor.

Seleccionar a função 'Demo'

i Esta função descreve algumas das funções disponíveis no televisor.

1. Carregue na tecla MENU do telecomando para ver o menu no ecrã do televisor.
2. Carregue na tecla ▼ para seleccionar o símbolo  no ecrã de menus. Carregue em ► para aceder ao menu 'Instalação'.
3. Carregue na tecla ▼ para seleccionar 'Manual Set Up'. Carregue em ► para aceder ao menu 'Manual Set Up'.
4. Carregue na tecla ▼ para seleccionar 'Demo'. Carregue em ► para iniciar a demonstração (que dura aproximadamente 5 minutos).
5. Carregue na tecla  para remover a demonstração do ecrã do televisor.

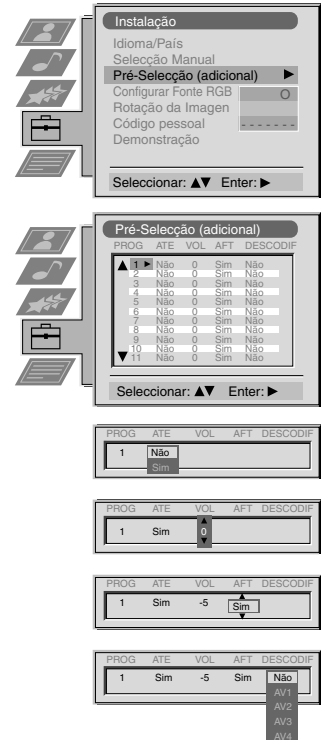

Utilizar o sistema de menus do televisor:

Ajustar a rotação da imagem

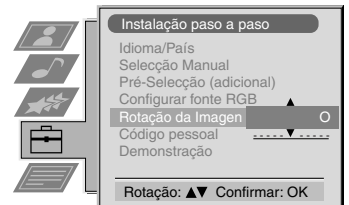

 A imagem pode inclinar-se devido ao magnetismo da terra. Neste caso, pode reajustar a imagem.

1. Carregue na tecla MENU do telecomando para ver o menu no ecrã do televisor.
2. Carregue na tecla ▼ para seleccionar o símbolo  no ecrã de menus. Carregue em ► para aceder ao menu 'Instalação'.
3. Carregue na tecla ▼ para seleccionar 'Manual Set Up'. Carregue em ► para aceder ao menu 'Manual Set Up'.
4. Carregue na tecla ▼ para seleccionar 'Rotação da imagem'. Carregue em ► para aceder ao submenu 'Rotação da imagem'.
5. Carregue na tecla ▲ ou ▼ para rodar a imagem num intervalo de -5 a +5. Carregue na tecla OK para memorizar.
6. Carregue na tecla MENU para apagar o menu do ecrã do televisor.



Ajustar a geometria da imagem para uma fonte RGB

 Quando ligar uma fonte RGB, como uma Playstation Sony, pode necessitar de reajustar a geometria da imagem.

1. Carregue na tecla  do telecomando para seleccionar a fonte RGB ligada .
2. Carregue na tecla MENU para ver o menu no ecrã do televisor.
3. Carregue na tecla ▼ para seleccionar o símbolo  no ecrã de menus. Carregue em ► para aceder ao menu 'Instalação'.
4. Carregue na tecla ▼ para seleccionar 'Manual Set Up' no ecrã de menus. Carregue em ► para aceder ao menu 'Manual Set Up'.
5. Carregue na tecla ▼ para seleccionar 'Configurar RGB' no ecrã de menus. Carregue em ► para aceder ao submenu 'Configurar RGB'.
6. Carregue em ► para seleccionar H Centre. Carregue em ▲ ou ▼ para ajustar o centro da imagem num intervalo de -10 a +10. Carregue na tecla OK para memorizar o novo intervalo.
7. Carregue em ► para seleccionar H Size. Carregue em ▲ ou ▼ para ajustar as coordenadas horizontais num intervalo de -10 a +10. Carregue na tecla OK para memorizar o novo intervalo.
8. Carregue na tecla MENU para apagar o menu do ecrã do televisor.

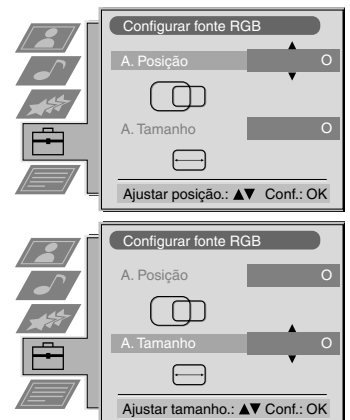

Utilizar o sistema de menus do televisores:

Introduzir a identificação pessoal

i Com esta função, pode atribuir um código de segurança ao televisor que lhe permite identificar o seu televisor, se for roubado e depois encontrado. No entanto, o código de segurança só pode ser introduzido uma vez - não se esqueça disto!

1. Carregue na tecla MENU do telecomando para ver o menu no ecrã do televisor.
2. Carregue na tecla ▼ para seleccionar o símbolo  no ecrã de menus. Carregue em ► para aceder ao menu 'Instalação'.
3. Carregue na tecla ▼ para seleccionar 'Manual Set Up' no ecrã de menus. Carregue em ► para aceder ao menu 'Manual Set Up'.
4. Carregue na tecla ▼ para seleccionar 'Código pessoal'. Carregue em ► para aceder ao submenu 'Código pessoal'.
5. Carregue na tecla ▲ ou ▼ para seleccionar o primeiro de um total de 11 caracteres (letra, número + ou um espaço em branco). Carregue em ► para ir para o próximo carácter.
6. Repita o passo 5 para introduzir todos os caracteres para o código.
7. Carregue na tecla OK para memorizar. Aparece a caixa de estado no ecrã a pedir para voltar a introduzir o código.
8. Carregue novamente na tecla OK para memorizar o código ou carregue em ◀ para cancelar.
9. Carregue na tecla MENU para retirar o menu do ecrã do televisor.



Pré-seleccionar e identificar as fontes de entrada

i Pode seleccionar a função de formato automático e identificar às fontes de entrada automaticamente com esta função.

1. Carregue na tecla MENU do telecomando para ver o menu do ecrã do televisor.
2. Carregue na tecla ▼ para seleccionar o símbolo  no ecrã de menus. Carregue em ► para aceder ao menu 'Instalação'.
3. Carregue na tecla ▼ para seleccionar 'Seleção AV' no ecrã de menus. Carregue em ► para aceder ao menu 'Seleção AV'.
4. Carregue na tecla ▲ ou ▼ para seleccionar a entrada AV pretendida (AV1, 2, 3 or 4)..
5. Carregue na tecla ► para seleccionar 'AUTO FORMAT'. Carregue na tecla ▲ ou ▼ para seleccionar 'Off', 'Normal' ou 'Full'.
6. Carregue na tecla ► para seleccionar 'LABEL'.
7. Carregue na tecla ▲ ou ▼ para seleccionar o primeiro carácter do nome. Carregue na tecla ► para ir para o próximo carácter.
8. Repita o passo 7 para seleccionar os outros 4 caracteres e carregue na tecla OK para os memorizar.
9. Repita os passos de 4 a 8 para as outras fontes de entrada AV. Carregue na tecla MENU para apagar o menu do ecrã do televisor.

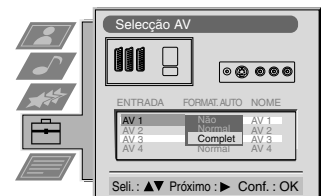

Ligar equipamento opcional ao televisor

Pode ligar uma vasta gama de equipamentos de áudio e de vídeo ao televisor com a ajuda das ilustrações abaixo.

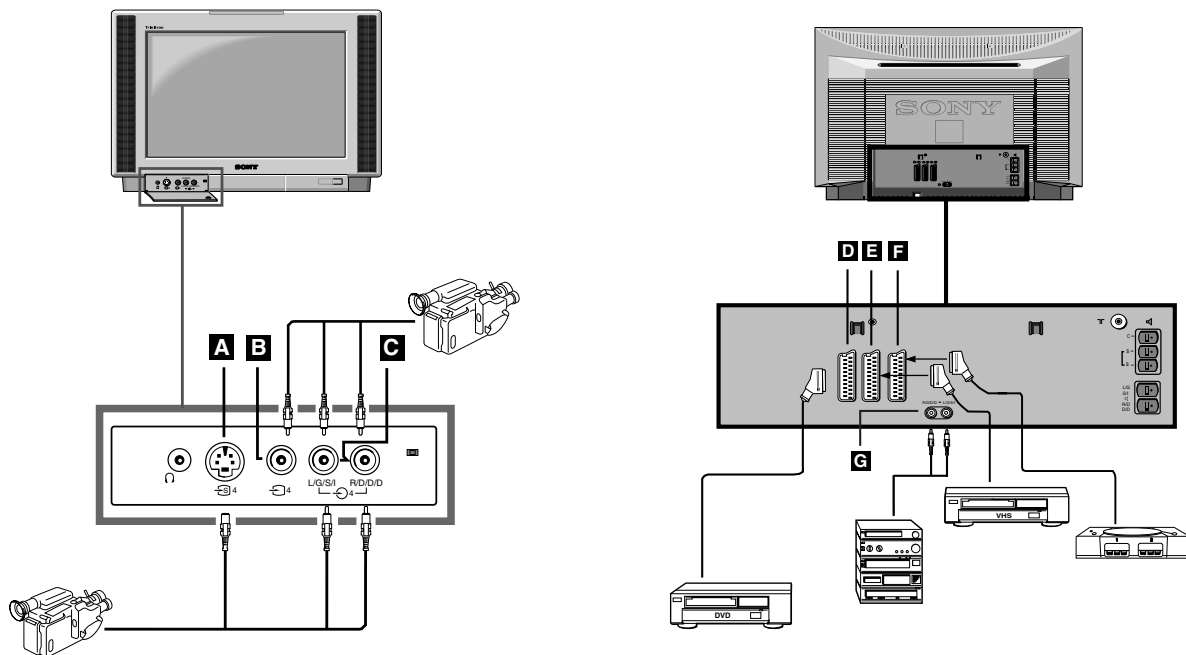

Para visualizar o sinal de entrada de um equipamento ligado ao televisor no respectivo ecrã, deve seleccionar o símbolo da tomada onde está ligado o equipamento.

1. Ligue o equipamento à tomada do televisor adequada com a ajuda das instruções acima.
2. Carregue várias vezes na tecla do telecomando até que apareça o símbolo de entrada correspondente ao equipamento no ecrã do televisor (ver tabela abaixo):





Símbolo no ecrã do televisor	Sinais de entrada das tomadas de ligação
	• Sinal de entrada de áudio/vídeo através da tomada Scart D ou* RGB através da tomada Scart D
	• Sinal de áudio/vídeo através da tomada Scart E ou* vídeo S através da tomada Scart E
	• Sinal de áudio/vídeo através da tomada Scart F ou* vídeo S através da tomada Scart F
	• Sinal de entrada de S vídeo através da tomada DIN de 4 pinos A ou sinal de entrada de vídeo através da ficha phono B tipo jack RCA B e o sinal de entrada de áudio através das fichas phono tipo C jack RCA

* detecção automática do sinal de acordo com o equipamento ligado

3. Ligue o equipamento ligado.
4. Carregue em para voltar ao ecrã normal do televisor.

Nota: Para evitar a distorção da imagem, não ligue o equipamento às tomadas **A** e **B** em simultâneo.



Informações suplementares para ligar o equipamento

- * Se a imagem ou o som estiver distorcido, afaste o videogravador do televisor.
- * Quando ligar um videogravador mono, ligue apenas a ficha branca ao televisor e ao videogravador.
- * Ligue o leitor de DVD ao Scart 2 2/2.
- * Para mais informações sobre como seleccionar o sinal de saída do Scart 2 2/2, consulte a página 16.
- * Quando ligar equipamento Hi-Fi, pode ajustar o volume do som através da opção "auscultadores" no menu de som. Consulte as secções "Ajustar as definições de imagem e "Ajustar as definições de som" neste manual de instruções.

Smartlink

Smartlink é uma ligação directa entre o televisor e o videogravador.

Para utilizar o Smartlink necessita de:

- * Um videogravador equipado com Smartlink, NexTVView Link, Easy Link ou Megalogic.
- * Um cabo Scart de 21 pinos para ligar o videogravador à tomada Scart 2 2/2.

As funções do Smartlink são:

- * Informações de sintonia como uma perspectiva dos canais são transferidas do televisor para o videogravador.
- * Com NexTVView pode programar facilmente o videogravador.
- * Gravação directa de televisão: enquanto vê televisão basta carregar numa tecla do videogravador para gravar este programa.

Para mais informações sobre o Smartlink, consulte o manual de instruções do videogravador.

Telecomando de outro equipamento Sony

Pode controlar outro equipamento Sony com as teclas existentes por baixo da tampa do telecomando.

1. Abra a tampa do telecomando.
2. Coloque o selector VTR 1234 DVD na posição certa para o equipamento que pretende controlar:
 - VTR1 Beta VCR
 - VTR2 8mm VCR
 - VTR3 VHS VCR
 - VTR4 Digital Video (DCR-VX 1000/9000E, VHR-1000)
 - DVD Digital Video Disk
3. Utilize as teclas do telecomando para operar o equipamento.
 - * Se o equipamento tiver um selector COMMAND MODE, coloque este selector na mesma posição do selector VTR 1234 DVD do telecomando do televisor.
 - * Se o equipamento não tiver uma determinada função, a tecla correspondente do telecomando não funciona.

Especificações

Sistema de televisão

B/G/H, D/K, I, L

Sistema de cor

PAL, SECAM

NTSC 3.58, 4.43 (apenas Video In)

Cobertura de canais

Consulte o 'Guia de canais' na página seguinte.

Tubo de imagem

FD Trinitron WIDE

Aprox. 82cm (Aprox. 76cm medidos na diagonal), deflexão de 102°

Terminais posteriores

- ①/② Tomada Euro de 21 pinos (Norma CENELEC) incluindo entrada de áudio/vídeo, entrada RGB, saída de áudio/vídeo do televisor.
- ②/③ Tomada Euro de 21 pinos (Norma CENELEC) incluindo entrada de áudio/vídeo, entrada de vídeo S, saída de áudio/vídeo do monitor.
- ③/④ Tomada Euro de 21 pinos (Norma CENELEC) incluindo entrada de áudio/vídeo, entrada de S vídeo, saída de áudio/vídeo do monitor.

Terminais das colunas externas : DIN de 2 pinos (2)

⏏ RF In

Terminais frontais

- ④ Entrada de vídeo -fichas tipo jack RCA
- ④ Entradas de áudio - fichas tipo jack RCA
- ④ Entrada de S vídeo - DIN de 4 pinos
- ④ Saída para auscultadores - Mini jack estéreo

Guia de canais

	Recepção dos canais	Visualização do canal
B/G/H	E2..12, 21..69	C02..C12, C21..69
TV CABO (1)	S1..S41	S01..S41
TV CABO (2)	S01..S05	S42..S46
	M1..M10	S01..S10
	U1..U10	S11..S20
ITÁLIA	A, B..H, H1, H2	C13, C14..C20, C11, C12
TV CABO	S1..S41	S01..S41
	S01..S05	S42..S46

Saída de som

Colunas esquerda e direita: 2x25W (Potência Musical)
2x15W (RMS)

Consumo de energia

170W

Dimensões (lxaxp)

Aprox. 972 x 613,5 x 591 mm

Peso

Aprox. 90 kg

Acessórios fornecidos

- Telecomando RM-892 (1)
- Pilhas AA com tamanho designado IEC (2)
- Colunas de som surround (2)
- Cabos para colunas de surround (2)











Outras características

Cinescópio Trinitron de ecrã plano, redução digital de ruído, imagem de 100 Hz, equalizador gráfico, identificação pessoal, temporizador de sono, NexTView, Dolby Surround, Filtro Comb Digital, dois sintonizadores.

Design e especificações sujeitos a alterações sem aviso prévio.

Detecção de avarias



Nesta secção encontra algumas soluções simples para problemas que podem afectar a imagem e o som.

Problema	Solução sugerida
Sem imagem (o ecrã está escuro), sem som	<ul style="list-style-type: none"> Ligue o televisor. Carregue em  na parte frontal do televisor. Se o indicador  estiver ligado, carregue na tecla  ou numa tecla numérica do telecomando. Verifique a ligação da antena. Desligue o televisor durante 3 ou 4 segundos e, em seguida, volte a ligá-lo com o interruptor  na parte frontal do televisor.
Imagem deficiente ou ausência de imagem (o ecrã está escuro), mas com bom som.	<ul style="list-style-type: none"> Seleccione a opção Ajuste de Imagem, utilizando o sistema de menus. Ajuste os níveis de cor e brilho da imagem. Na opção Ajuste de Imagem, seleccione RESET para voltar aos pré-ajustes de fábrica.
Qualidade de imagem deficiente quando vê uma fonte de vídeo RGB.	<ul style="list-style-type: none"> Carregue várias vezes na tecla  do telecomando até que apareça o símbolo RGB  no ecrã.
Boa imagem, sem som	<ul style="list-style-type: none"> Carregue na tecla  do telecomando. Se  aparecer no ecrã, carregue na tecla  do telecomando.
Imagem a preto e branco nos programas a cores	<ul style="list-style-type: none"> Seleccione a opção Ajuste de Imagem e regule a cor, utilizando o sistema de menus. Na opção Ajuste de Imagem, seleccione RESET para voltar aos ajustes de fábrica.
Imagem distorcida quando muda de programas ou selecciona o Teletexto	<ul style="list-style-type: none"> Desligue qualquer equipamento ligado às tomadas Scart existentes no painel posterior do televisor.
Telecomando não funciona	<ul style="list-style-type: none"> Substitua as pilhas.
O indicador de espera  do televisor pisca	<ul style="list-style-type: none"> Contacte o centro de assistência Sony mais próximo.

- Se estes problemas continuarem, mande reparar o televisor por pessoal qualificado.
- NUNCA abra a caixa do televisor.

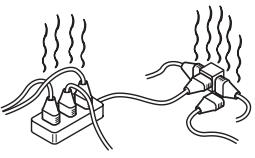
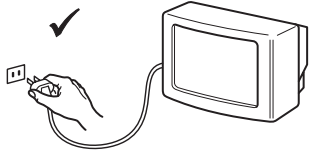
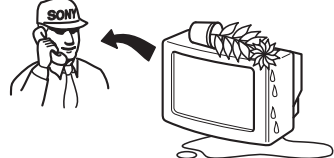
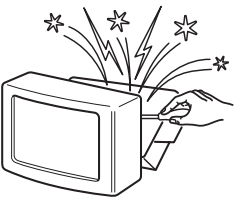
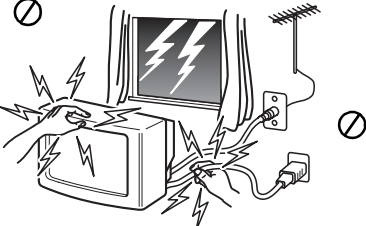
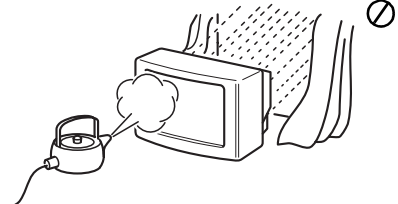
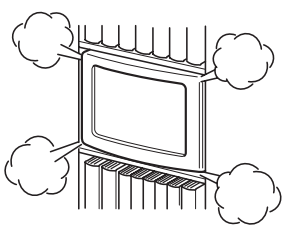
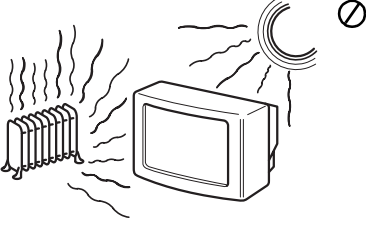
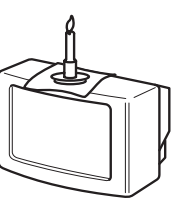
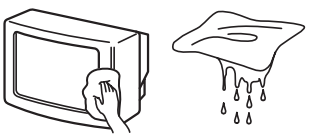
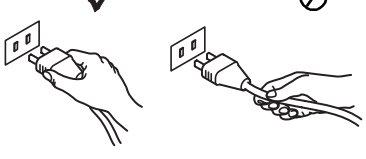
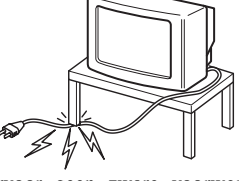
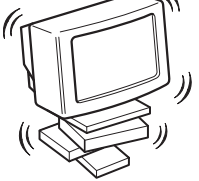

Voor uw veiligheid

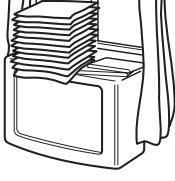
 <p>Gebruik het apparaat uitsluitend op een wisselspanning van 220-240 V. Zorg er voor dat er niet te veel apparaten een stopcontact worden aangesloten om gevaar voor brand of een elektrische schok te voorkomen.</p>	 <p>Laat de TV niet in Stand-by staan als het apparaat niet gebruikt wordt. Dit om het milieu te besparen en om veiligheidsredenen. Schakel het toestel geheel uit als het niet gebruikt wordt.</p>	 <p>Duw nooit voorwerpen in het apparaat om brand of een elektrische schok te voorkomen. Laat nooit vloeistof in het apparaat lopen. Mocht er vloeistof of een voorwerp in de behuizing terecht komen, gebruik de TV dan niet maar laat de TV onmiddellijk nakijken door deskundig onderhoudspersoneel.</p>
 <p>Open in geen geval de kast of de achterkant van de behuizing van de TV. Laat voor uw eigen veiligheid service-werkzaamheden over aan deskundigen</p>	 <p>Raak om veiligheidsredenen de TV, het netsnoer en de antennekabel niet aan tijdens onweer.</p>	 <p>Stel de TV niet bloot aan regen of vocht om gevaar van brand of een elektrische schok te voorkomen.</p>
 <p>Zorg er voor dat de ventilatie-openingen van de TV niet geblokkeerd raken. Laat tenminste 10cm ruimte rondom het apparaat vrij.</p>	 <p>Zet de TV niet op een al te warme of vochtige plaats en zorg ervoor dat het niet blootstaat aan veel stof of mechanische trillingen.</p>	 <p>Houd brandbare voorwerpen of open vuur (bv kaarsen) uit de buurt van de TV om brand te voorkomen</p>
 <p>Maak het toestel schoon met een licht bevochtigde zachte doek. Gebruik nooit oplosmiddelen als terpentijn, benzine of andere chemicaliën om het toestel te reinigen. Zorg ervoor dat u het TV scherm niet bekrast. Om veiligheidsredenen dient u voor het reinigen de stekker uit het stopcontact te halen.</p>	 <p>Trek nooit aan het snoer om de stekker te verwijderen, maar pak altijd de stekker zelf beet.</p>	 <p>Zorg ervoor geen zware voorwerpen op het netsnoer te plaatsen, dit kan schade veroorzaken. Wikkel het overtollige deel van het netsnoer om de hiervoor bestemde haken aan de achterwand van de TV.</p>
 <p>Plaats de TV op een veilige, stabiele ondergrond. Voorkom dat kinderen erop kunnen klimmen. Zet de TV niet op de zijkant of met de beeldbuis naar boven gericht.</p>	 <p>Trek de stekker uit het stopcontact voordat u de TV gaat verplaatsen. Voorkom hierbij ongelijke oppervlakken, snelle bewegingen of overmatige geweld. Mocht het toestel gevallen of beschadigd zijn laat het toestel dan nakijken door deskundigen.</p>	 <p>Bedek nooit de ventilatie opening van de TV met voorwerpen zoals gordijnen of kranten etc.</p>

Inhoudsopgave

Installatie	
1. De bijgeleverde accessoires controleren	2
2. De batterijen in de afstandsbediening plaatsen	2
3. De TV aansluiten	3
4. De TV aanzetten	5
5. De joystick gebruiken	5
6. Zenders programmeren	6
7. Het videokanaal afstemmen	6
Bediening	
Overzicht Tv-toetsen	7
Overzicht toetsen afstandsbediening	8
NexTView	9
Teletekst	11
Het Tv-menusysteem gebruiken	13
De beeldinstellingen veranderen	13
De geluidsinstellingen veranderen	14
'Dolby Surround' instellen	15
Het functiemenu gebruiken	16
Het beeldformaat veranderen	16
Multi PIP gebruiken	17
PAP (Picture and Picture) bedienen	17
De volgorde van de zenders veranderen	18
Handmatige fijnafstemming	18
Een zendernaam vastleggen	19
Programmaposities overslaan	19
De functie 'Overige zenderinstellingen' gebruiken	20
De 'Demo' functie selecteren	20
De beeldrotatie bijstellen	21
De beeldopbouw bijstellen voor een RGB-bron	21
Een beveiligingscode opgeven	22
Ingangsbronnen instellen en benoemen	22
Extra apparatuur	
Extra apparatuur aansluiten op de TV	23
Overige informatie voor het aansluiten van apparatuur	24
Smartlink	24
Afstandsbediening van andere Sony apparatuur	24
Overige informatie	
Specificaties	25
Zendertabel	25
Problemen oplossen	26

Installatie



Volg stap 1-7 om de TV te installeren en TV-programma's te bekijken.

1. De bijgeleverde accessoires controleren



Afstandsbediening

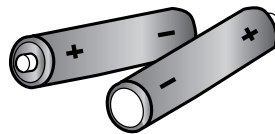

Batterijen

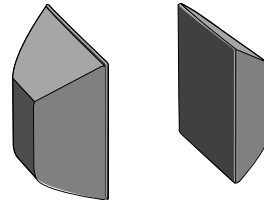

surround luidsprekers

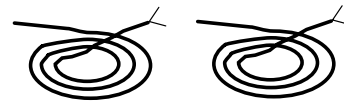

surround luidspreker draden

2. De batterijen in de afstandsbediening plaatsen

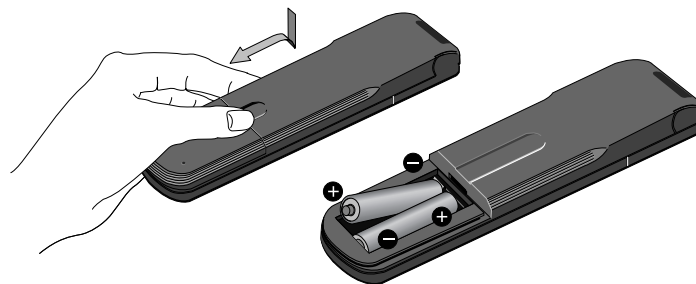

Denk aan het milieu; gooi oude batterijen niet gewoon weg, maar lever ze in.



Voor de klanten in Nederland:

Bij dit produkt zijn batterijen geleverd. Wanneer deze leeg zijn moet u ze niet weggooien maar inleveren als KCA.

3. De TV aansluiten

De luidsprekers aansluiten



Voor Dolby* Pro Logic Surround zijn normaal gesproken 5 luidsprekers nodig.

Centrale luidspreker (ingebouwd in de TV) om het stabiele geluidsbeeld, zoals bijvoorbeeld dialogen, aan het Tv-scherm te verankeren.

Linker en rechter frontluidspreker (ingebouwd in de TV) voor de normale tweekanaals- of stereo-uitzendingen.

Surround luidsprekers (bijgeleverd) voor de speciale effecten die gecreëerd worden door het surround kanaal.

De bijgeleverde luidsprekers aansluiten

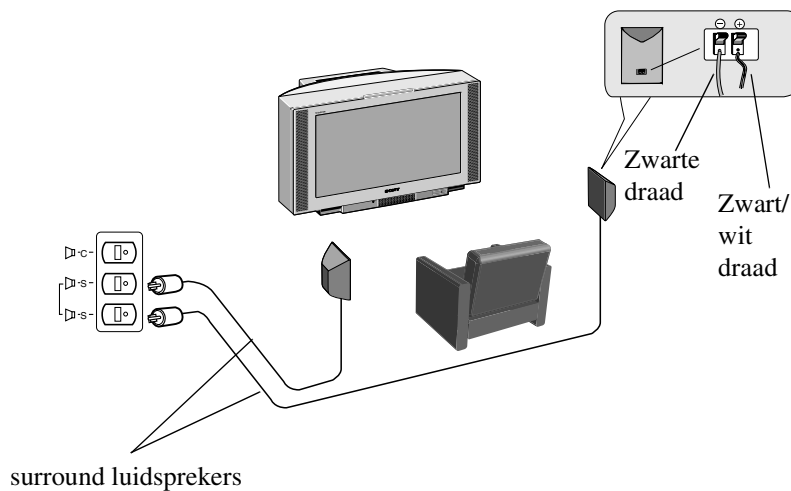

Uw eigen luidsprekers aansluiten

(Verzekert u ervan dat de luidsprekers een impedantie van tenminste 8 ohm hebben en magnetisch afgeschermd zijn. Anders kan het beeld vervormd worden).

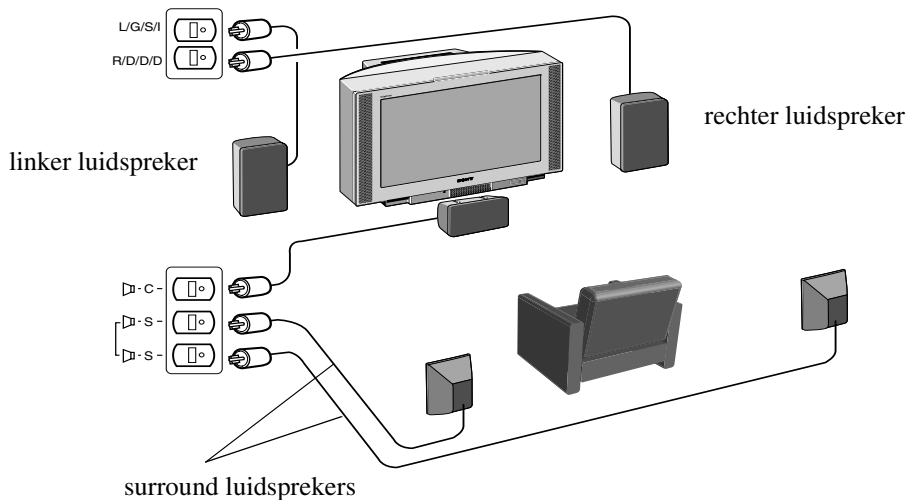

*Geproduceerd onder licentie van Dolby Laboratories Licensing Corporation. Dolby, ProLogic en het dubbele-D symbool zijn handelsmerken van Dolby Laboratories Licensing Corporation.

3. De TV aansluiten

Een antenne op de TV aansluiten

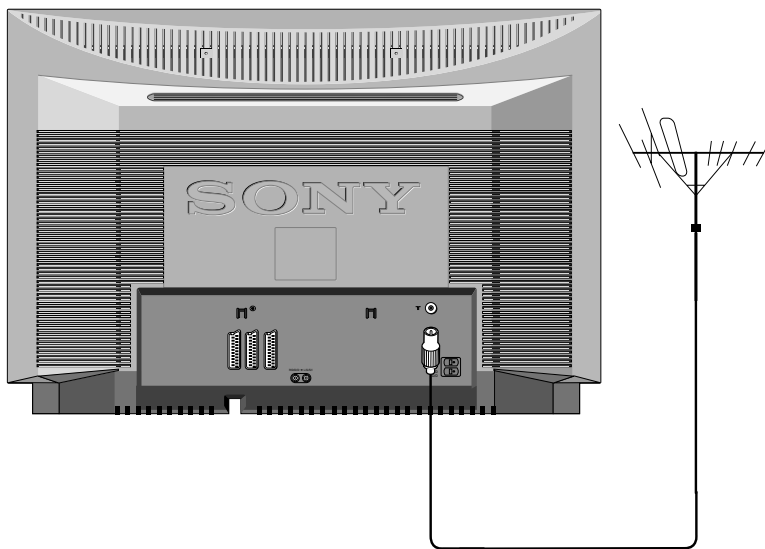

Wanneer u de TV niet op een videorecorder aansluit, dient u de antenne aan te sluiten (zie de afbeelding links) en door te gaan naar het gedeelte '4. De TV aanzetten'.

Wanneer u de TV aansluit op een videorecorder, dient u de paragraaf hieronder te raadplegen.

1. Sluit de bestaande antenne aan op de aansluiting met de markering  op de achterzijde van de TV.

Een antenne en videorecorder op de TV aansluiten

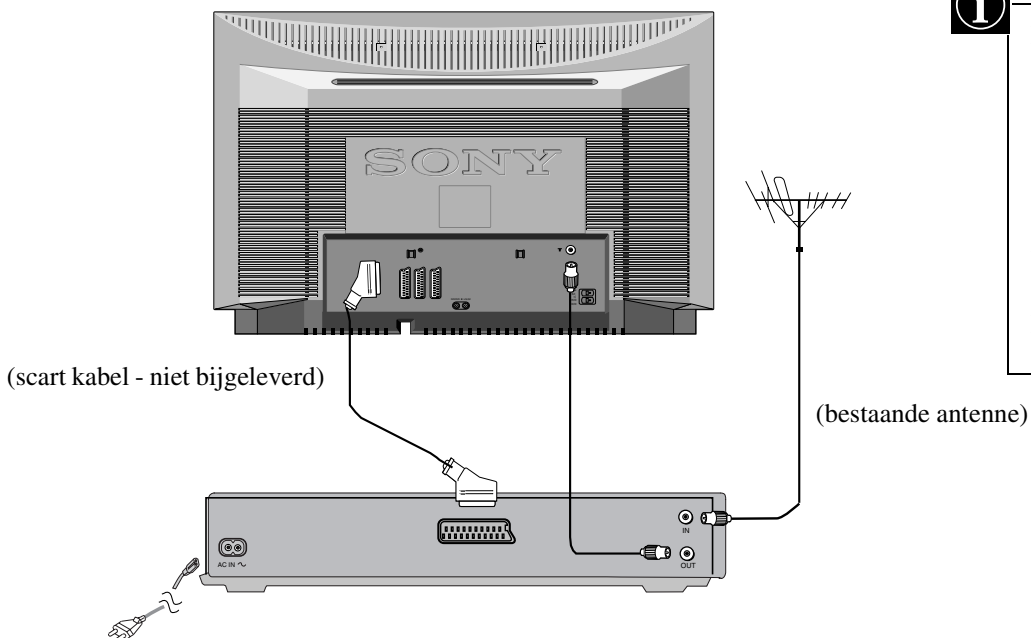



De scart kabel is optioneel. Als deze kabel echter gebruikt kan worden, kan deze extra aansluiting zorgen voor een betere beeld- en geluidskwaliteit bij het afspelen.

1. Sluit de bestaande antenne aan op de videorecorder zoals op de afbeelding wordt getoond.
2. Sluit de antenne van de videorecorder van de aansluiting RF OUT op de achterzijde van de videorecorder aan op de antenne-aansluiting op de achterzijde van de TV zoals op de afbeelding wordt getoond.
3. Sluit de videorecorder aan op het elektriciteitsnet en zet hem aan.
4. Doe een voorbespeelde band in de videorecorder en druk op de 'PLAY'-toets.

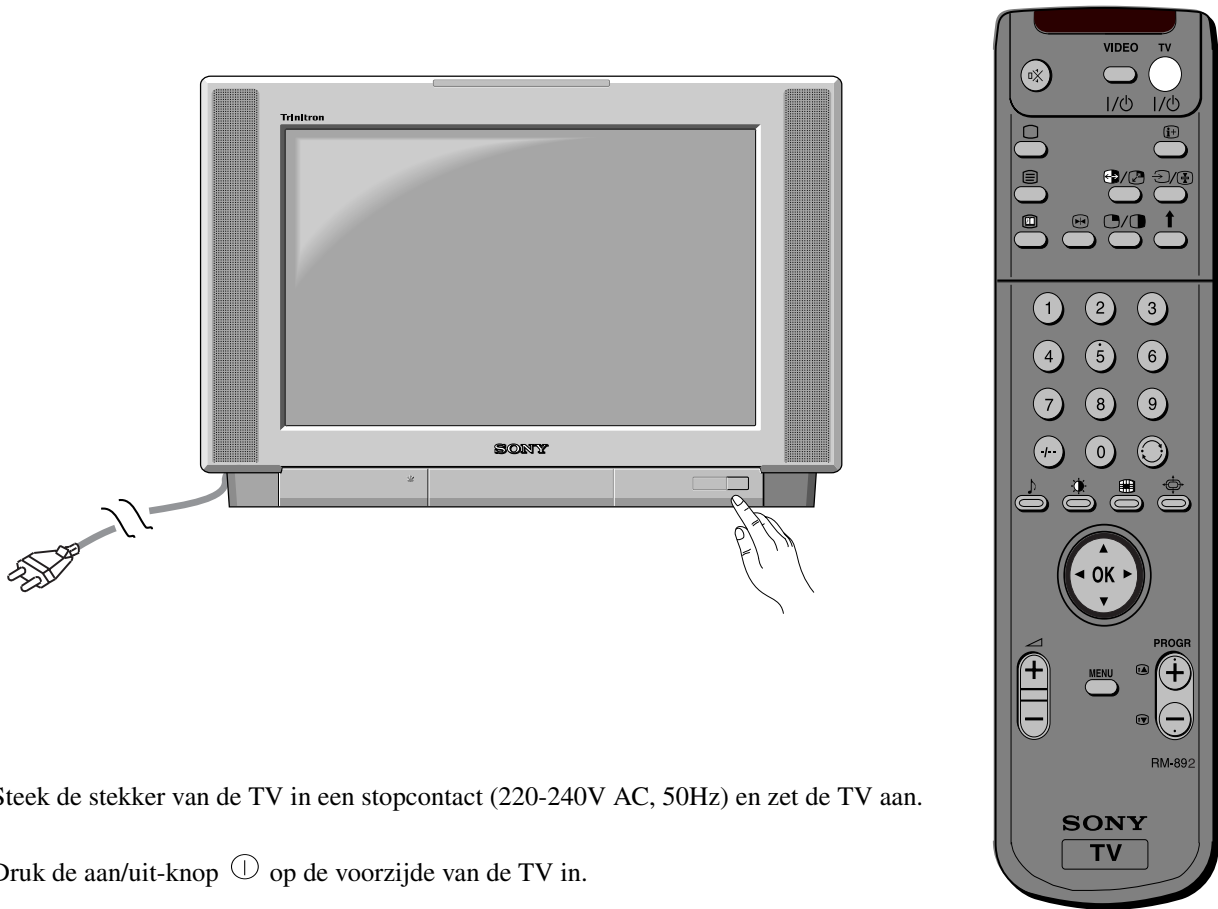
4. De TV aanzetten



1. Steek de stekker van de TV in een stopcontact (220-240V AC, 50Hz) en zet de TV aan.
2. Druk de aan/uit-knop  op de voorzijde van de TV in.

i Wanneer het standby-lampje op de voorzijde van de TV brandt, drukt u op de toets TV  op de afstandsbediening om te TV aan te zetten. Heb geduld, het kan een paar seconden duren voordat het beeld op het Tv-scherm verschijnt.

5. De joystick gebruiken

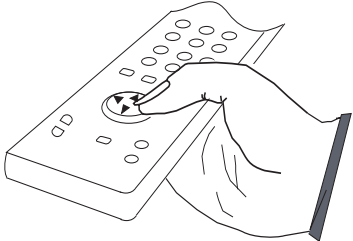
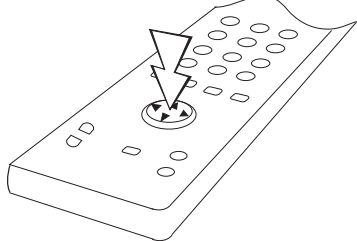
De joystick bewegen	De joystick indrukken
 <p>Om in de menu's te navigeren drukt u op de betreffende pijltoets.</p>	 <p>Om een item in een menu te kiezen, drukt u de joystick in het midden naar beneden.</p>

6. Zenders programmeren

Voordat u uw TV af kunt stemmen, moet u eerst uw taal en land instellen.

1. Het menu 'Language/Country' verschijnt op het Tv-scherm met het woord 'English' gemarkeerd.
2. Druk op de toetsen ▲ of ▼ op de afstandsbediening om de taal te kiezen en druk vervolgens op de OK-toets om te bevestigen. Het menu voor landkeuze verschijnt op het scherm met het woord 'OFF' gemarkeerd. Kies 'OFF' als u niet wilt dat de kanalen worden opgeslagen in een gegeven volgorde beginnend vanaf programmapositie 1.
3. Druk op ▲ of ▼ om het land te kiezen waarin de TV gebruikt wordt en druk vervolgens op de OK-toets om uw keuze te bevestigen.
4. Het menu 'automatisch programmeren' verschijnt nu in de geselecteerde taal op het Tv-scherm. Druk op de OK-toets om te bevestigen.
5. Verzeker u ervan dat de antenne volgens de instructies is aangesloten, en druk vervolgens op de OK-toets om te bevestigen. De TV begint nu automatische alle beschikbare zenders te zoeken en op te slaan. Dit kan een aantal minuten in beslag nemen - heb geduld en druk geen toetsen in.
6. Wanneer de TV alle beschikbare zenders heeft geprogrammeerd, verschijnt het menu 'Programma's sorteren' op het Tv-scherm. Met dit menu kunt u de volgorde van de zenders op uw TV veranderen. Als u de volgorde van de zenders wilt veranderen, drukt u op de toetsen ▲ of ▼ om de zender die u wilt verschuiven te selecteren, en drukt u vervolgens op ►. Druk op de toetsen ▲ of ▼ om de nieuwe programmanummerpositie voor de geselecteerde zender te kiezen en druk vervolgens op de OK-toets om te bevestigen. De geselecteerde zender wordt nu verschoven naar zijn nieuwe programmapositie en de andere zenders schuiven allemaal een plaats op. Herhaal deze procedure als u de volgorde van andere zenders op uw TV wilt veranderen.
7. Druk op de MENU-toets om het menu van het Tv-scherm te laten verdwijnen.
8. Druk op de toets PROGR+/- of op de nummertoeetsen om de Tv-zenders te bekijken.

Opmerking: om de automatische programmering van zenders op een willekeurig moment te onderbreken, drukt u op de OK-toets.

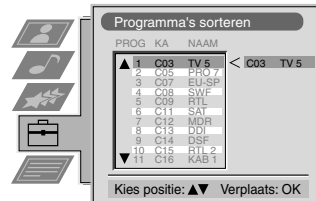
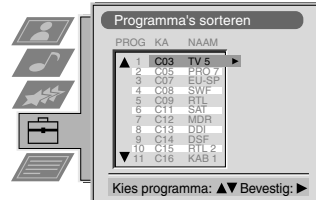
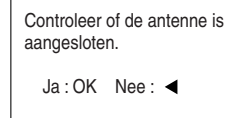
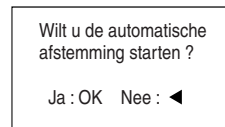
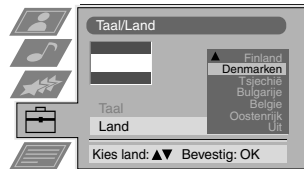
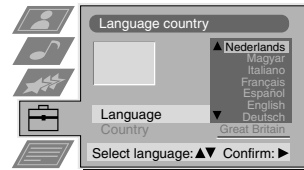

7. Het videokanaal afstemmen

Indien u een videorecorder op uw TV heeft aangesloten, dient u nu het videokanaal te zoeken.

1. Druk op de PROGR+/- toetsen op de afstandsbediening tot het videobeeld op het Tv-scherm verschijnt.

Opmerking: indien u het videokanaal naar een andere programmapositie wilt verschuiven, raadpleegt u hiervoor de paragraaf 'Programma's sorteren' van deze instructiehandleiding.

Bediening

Overzicht Tv-toetsen

Toets video-ingang.
Druk de toets in om de ingangssignalen van videorecorder etc. te selecteren.

Volumeregelttoetsen.
Druk de toets in om het volume harder (+)/ zachter (-) te zetten.

Toetsen voor programma omhoog (+) of omlaag (-).
Druk de toetsen in om zenders te kiezen.

CONTROL-toets
Druk deze toets in om het bedieningspaneel aan te zetten en te verlichten.

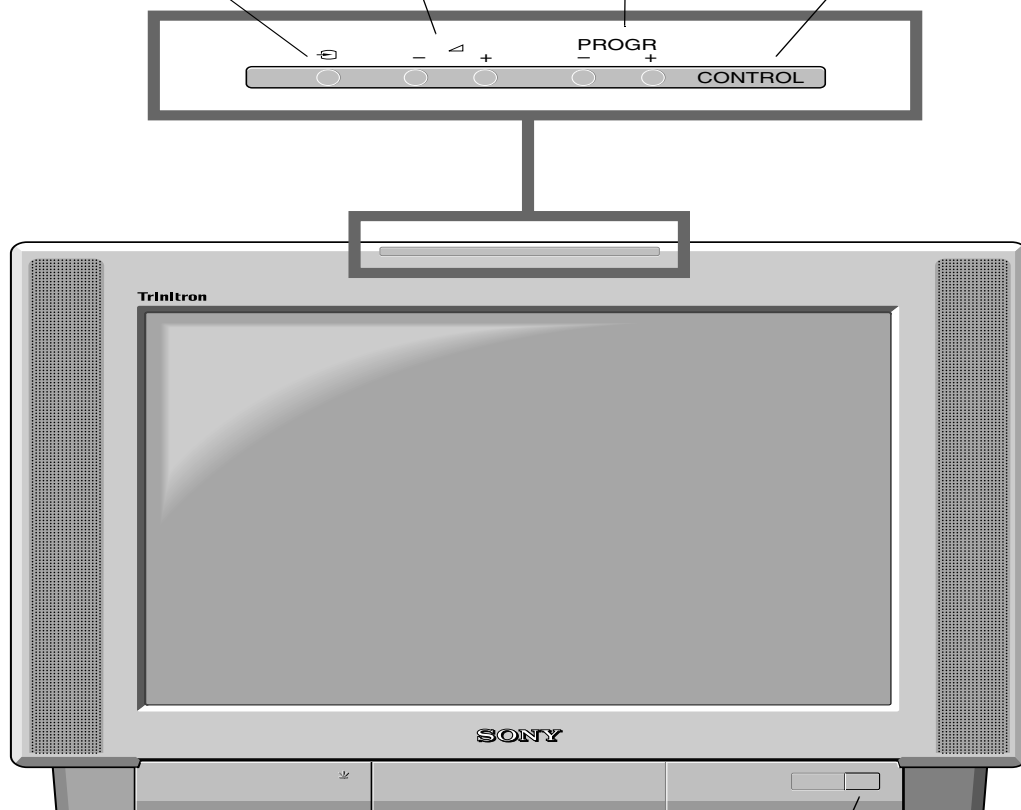

Aan/uit-knop.
Druk de knop in om de TV aan en uit te zetten.

Overzicht toetsen afstandsbediening

Mute (geluid aan/uit)

Indrukken om het geluid uit te zetten. Nogmaals indrukken om het geluid weer aan te zetten.

Terug naar Tv-stand

Indrukken om terug te keren naar normaal gebruik vanuit teletekst of vanuit de standby-stand.

Teletekst inschakelen

Indrukken om teletekst in en uit te schakelen.

Elektronische programmagids (EPG) inschakelen

Indrukken om EPG in en uit te schakelen.

Tv-beeld bevroren

Indrukken indien u een aantekening wilt maken van informatie op een Tv-beeld, bijvoorbeeld een telefoonnummer. Opnieuw indrukken om terug naar de normale Tv-stand te gaan.

Zenders kiezen

Druk op de nummertoeetsen om zenders te kiezen.

Voor programmanummers van twee cijfers, bijvoorbeeld 23, drukt u eerst op **-/-** en vervolgens op de toetsen 2 en 3.

Het beeldmenu weergeven

Indrukken om de beeldinstellingen te veranderen. De OK-toets indrukken om het display te laten verdwijnen.

Het geluidsmenu weergeven

Indrukken om de geluidsinstellingen te veranderen. De OK-toets indrukken om het display te laten verdwijnen.

De zendertabel weergeven

Druk op de OK-toets. Druk op **▲** of op **▼** om de gewenste zender te selecteren en druk vervolgens op **►** om te bevestigen.

Tv-volume regelen

Indrukken om het volume van de TV te regelen.

TV tijdelijk uitzetten

Indrukken om de TV tijdelijk uit te zetten. Nogmaals indrukken om de TV vanuit de standby-stand aan te zetten. Om energie te besparen, raden wij u aan de TV volledig uit te schakelen wanneer hij niet gebruikt wordt. **OPMERKING:** nadat er 15-30 minuten geen Tv-sigitaal is geweest en er geen toetsen zijn ingedrukt, schakelt de TV automatisch in de standby-stand.

On Screen informatie weergeven

Indrukken om alle on-screen informatie weer te geven. Nogmaals indrukken om de informatie weer te laten verdwijnen. In teletekst drukt u op deze toets om de inhoudspagina (meestal pagina 100) weer te geven.

Ingangssignaal selecteren of teletekstbeeld vasthouden.

Indrukken om ingangen van de Tv-aansluitingen te selecteren (zie de paragraaf Optionele apparatuur gebruiken). In teletekst drukt u op deze toets om de weergegeven pagina vast te houden. Nogmaals indrukken om de pagina weer te laten verdwijnen.

Zie de paragraaf 'PAP bedienen' van deze instructiehandleiding voor meer details.

Terugkeren naar de vorige zender

Indrukken om terug te keren naar de vorige zender. **Opmerking:** dit is alleen mogelijk nadat u voor niet langer dan 5 seconden naar de huidige zender heeft gekeken.

Indrukken om de Multi PIP-weergave in en uit te schakelen/

Beeldformaat veranderen

Indrukken om het schermformaat te veranderen.

Fastext toetsen

Zie de paragraaf Teletekst van deze handleiding voor meer details.

Om menu-items te selecteren

Gebruik de OK-toets en de pijltoetsen om de beschikbare opties in het menusysteem van deze TV te selecteren.

Het menu weergeven

Indrukken als u het Tv-menusysteem wilt gebruiken. Nogmaals indrukken om het menu van het Tv-scherm te laten verdwijnen.

Zenders kiezen

Indrukken om zenders te kiezen.



Terug naar fabrieksinstellingen.

Open het klepje van de afstandsbediening en druk deze toets in om terug te keren naar de in de fabriek vastgelegde beeld- en geluidsinstellingen. Raadpleeg, nadat het menu 'Installatie' op het Tv-scherm is verschenen, de paragraaf 'Taal en land kiezen' van deze instructiehandleiding om indien gewenst het land en de taal die u heeft gekozen te veranderen.

Tijdweergave.

Open het klepje van de afstandsbediening en druk op deze toets om de tijd op het scherm weer te geven. Nogmaals indrukken om de pagina weer te laten verdwijnen.

Videoparatuur gebruiken

Open het klepje van de afstandsbediening en druk op deze toetsen om uw videoparatuur te gebruiken (raadpleeg ook de handleiding van uw videorecorder).

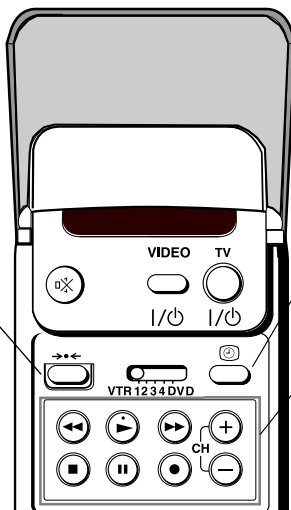

NexTView*

*waar beschikbaar.

NexTView is een elektronische programma gids met programma gegevens van verschillende zenders.

NexTView selecteren

Uw TV toestel selecteert automatisch de beste NexTView leverancier voor u. Deze leverancier is ongeveer 30 min na de kanaal afstemming beschikbaar. Het is mogelijk om deze selectie te veranderen als u dat wilt.

1. Druk op de MENU knop van de afstandsbediening om het menu op het TV scherm op te roepen.
2. Druk de ▲ of ▼ knop om het symbool te selecteren in het menu, druk vervolgens op ► voor het menu 'Instellingen'.
3. Druk ▲ of ▼ om 'Kies NexTView' te markeren, druk vervolgens ► om het te bevestigen. De lijst die wordt weergegeven bevat de op dat moment beschikbare NexTView leveranciers.
4. Druk ▲ of ▼ om de gewenste NexTView leverancier te selecteren en druk daarna op de OK knop om deze selectie vast te leggen.
5. Druk op de MENU toets om het menu van het TV scherm te laten verdwijnen.







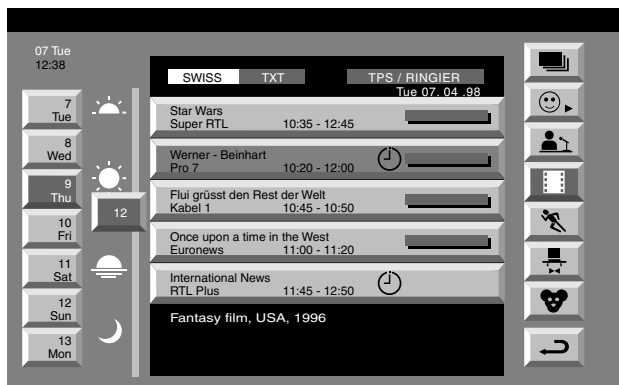

NexTView weergeven

Eerst dient u een kanaal te kiezen dat voorzien is van de NexTView service. In dat geval wordt de indicatie 'NexTView' weergegeven zodra alle gegevens beschikbaar zijn.

1. Druk meerdere malen op de toets  op de afstandsbediening om NexTView in of uit te schakelen.
* Soms moet u ook de ◀ toets indrukken om de Sony elektronische programma gids weer te geven.
2. Druk op de toetsen ▲, ▼, ◀ of ▶ om de cursor binnen het scherm te verplaatsen.
3. Druk op de OK-toets om een keuze te bevestigen.
 - a. Wanneer u op de OK-toets drukt in kolommen met datum, tijd of symbool (thema), verandert het programmaoverzicht al naar gelang de selectie.
 - b. Wanneer u op de OK-toets drukt in het programmaoverzicht, schakelt u direct over naar het programma als de uitzending op dat moment aan de gang is; als de uitzending later uitgezonden zal worden, verschijnt het uitgebreide informatiemenu.



Overzicht van symbolen

-  volledig overzicht selectie
-  voorkeursselectie
-  nieuwsuitzendingen
-  films
-  sportprogramma's
-  ontspanning
-  kinderprogramma's
-  terug naar vorig menu

Het 'persoonlijke instelling menu' gebruiken

U kunt een persoonlijke lijst maken met de programma's die u wilt zien in de programma gids.

1. Druk de ▲ of ▼ knop om de 😊 teken te selecteren, druk vervolgens ► om de 'individual setting' menu op te roepen.
2. Druk ▲ of ▼ om uw keuze te selecteren op het scherm, druk vervolgens op de OK toets om uw keuze te bevestigen.
3. Herhaal stap 2 om meer gewenste rubrieken aan de lijst toe te voegen.
4. Wanneer u klaar bent met de lijst druk dan ► om ↶ te selecteren in het menu.
5. Druk de OK toets om terug te gaan naar het vorige menu.
6. Druk de ▲ of ▼ knop om het 😊 teken te selecteren, druk vervolgens op de OK toets om uw persoonlijke voorkeuren te activeren.

Het Uitgebreide informatiemenu gebruiken

Met dit uitgebreide informatiemenu, kunt u de timer instellen en geselecteerde programma's opnemen.

1. Druk op ▲ of ▼ om een toekomstig programma te selecteren in het programmaoverzicht.
2. Druk op de OK-toets om het Uitgebreide informatiemenu te selecteren.

De timer instellen

Druk de ◀ of ▶ toets om het ⌚ symbool te markeren, druk vervolgens herhaaldelijk op de OK toets om de timer in te stellen of te annuleren. Als u ervoor heeft gekozen om de timer in te schakelen, dan wordt vervolgens het programma gemarkeerd met een klok symbool. Kort voordat het programma begint verschijnt er een boodschap op het beeldscherm, dat vraagt of u nog steeds het programma wilt bekijken.

De timer tabel bekijken

Druk de ◀ of ▶ toets om het 📅 symbool te markeren, druk vervolgens herhaaldelijk op de OK toets om de timer tabel daarmee aan of uit te schakelen. Deze tabel toont de programma's die u ingesteld heeft. (U kunt tot maximaal 5 programma's instellen).

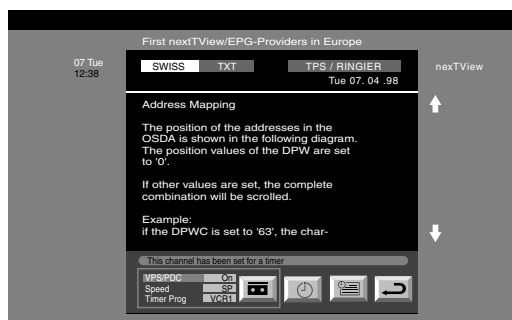

Programma's opnemen*

*(alleen met Smartlink videorecorder)

1. Uw sluit de Smartlink videorecorder aan.
2. Druk vervolgens op de ◀ of ▶ toets om het 📺 symbool te selecteren en vervolgens drukt u op de OK toets om de informatie naar uw videorecorder over te brengen.
3. Videorecorder instelling.

VPS/PDC

Druk meerdere malen op ◀ om VPS/PDC te selecteren en druk vervolgens op de OK-toets om 'On' of 'Off' te selecteren. Wanneer deze instelling aan staat, wordt gegarandeerd het hele programma opgenomen, ook als de aangekondigde programmatijden gewijzigd zijn. Dit werkt alleen als het geselecteerde kanaal een VPS/PDC signaal uitzendt

Snelheid

Druk op ▼ om 'Snelheid' te kiezen en druk vervolgens op de OK-toets om 'SP' te selecteren voor standaard speelduur of 'LP' voor lange speelduur. Met lange speelduur kunt u twee keer zo lang opnemen op een videoband. Dit kan echter wel ten koste gaan van de beeldkwaliteit.

Videorecorderinstellingen

Druk op ▼ om 'Videorecorderinstellingen' te selecteren en druk vervolgens op de OK-toets om te kiezen welke videorecorder u wilt programmeren, 'VCR1' of 'VCR2'.

4. Druk tot slot op ▶ om het symbool 📺 te selecteren en druk vervolgens op de OK-toets om het menu van het Tv-scherm te laten verdwijnen.



Teletekst





De meeste televisiezenders zenden informatie uit via teletekst. Op de inhoudspagina van de teleteksts-service (meestal pagina 100) vindt u informatie over het gebruik. Gebruik een zender met een sterk signaal. Bij zenders met een zwak signaal kunnen er problemen met teletekst optreden.

Teletekst aan- en uitzetten

1. Stem af op de zender waarvan u de teletekstinformatie wilt bekijken.
2. Druk eenmaal op  voor beeld en teletekst (Picture and Teletext, P&T). Het scherm is in twee helften verdeeld, met de zender rechts en de teletekstweergave links.



P&T-stand: druk op **PROGR+/-**  om de zender op het Tv-scherm te veranderen. Druk op **◀** of **▶** om het formaat van het Tv-scherm te veranderen. Druk nogmaals op  om de normale teletekstweergave te hervatten.

3. Druk tweemaal op  om alleen teletekst op uw scherm te krijgen.
4. Druk driemaal op  voor de Mix-stand.
5. Druk op  of druk een vierde keer op  om teletekst uit te schakelen.

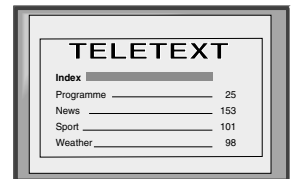
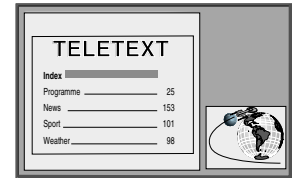



Een teletekstpagina kiezen



Voer met behulp van de nummertoeetsen op de afstandsbediening drie cijfers in voor het paginanummer. Als u een fout in voert u drie willekeurige cijfers in en voert u vervolgens opnieuw het juiste paginanummer in.

Overige teletekstfuncties gebruiken

De volgende of vorige pagina oproepen

Druk op de toetsen  of  buttons op de afstandsbediening om de vorige of volgende pagina op te roepen.

Een subpagina oproepen

Een teletekstpagina kan uit meerdere subpagina's bestaan. In dat geval wordt het aantal subpagina's aangegeven in een informatieregel. Roep de subpagina op door op  of  te drukken.

Een teletekstpagina vasthouden

Druk op de toets  om de pagina vast te houden. Druk nogmaals op deze toets om de normale weergave te hervatten.

De inhoudspagina oproepen.

Druk op de toets  om de pagina op te roepen (meestal pagina 100).



Gekleurde toetsen gebruiken om pagina's op te roepen (Fastext)

(alleen beschikbaar indien de Tv-zender Fastext signalen uitzendt)

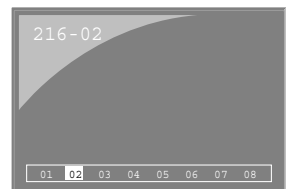
Wanneer onder in een pagina het menu met kleurcodes verschijnt, drukt u op de gekleurde toets op de afstandsbediening (groen, rood, geel of blauw) om de betreffende pagina op te roepen.



De paginazoekfunctie gebruiken

1. Druk op de nummertoeetsen op de afstandsbediening om een teletekstpagina met een paginaoverzicht te kiezen (bijvoorbeeld de inhoudspagina).
2. Druk op de OK-toets.
3. Druk op  of  om het gewenste paginanummer te selecteren en druk vervolgens op de OK-toets. De opgevraagde pagina verschijnt na enkele seconden in beeld.



Teletekst

Teletekst is een informatieservice die door de meeste Tv-zenders wordt uitgezonden.

Het teletekstmenu gebruiken

1. Schakel de teletekst aan en druk vervolgens op de MENU-toets op de afstandsbediening om het menu op het Tv-scherm weer te geven.
2. Druk op ▲ of ▼ om het item op het scherm te kiezen en druk vervolgens op ► om het betreffende submenu weer te geven.
3. Om het teletekstmenu weer van het scherm te laten verdwijnen, drukt u op de MENU-toets.



Top/Bottom/Full

Met het submenu Top/Bottom/Full kunt u verschillende gedeelten van de teletekstpagina vergroten. Druk op ▲ om de bovenste helft van de pagina te vergroten, druk op ▼ om de onderste helft te vergroten. Druk op de OK-toets om de volledige pagina weer in beeld te brengen. Druk op ◀ om terug te keren naar het teletekstmenuscherm.



Tekst wissen*

Beschikbaar als Teletekst actief is (zie hoofdstuk 'Teletekst aan en uitzetten')

Tekst wissen is een functie die het TV beeld zichtbaar maakt tijdens het zoeken van een Teletekst pagina.

1. Druk twee maal op de ☰ toets van de afstandsbediening om Teletekst volledig weer te geven.
2. Druk vervolgens op de Menu toets om het Teletekst menu op te roepen.
3. Selecteer vervolgens met de ▲ of ▼ toets Tekst wissen en druk op de ► toets.
4. Het normale TV programma verschijnt nu in beeld. Wanneer nu de gekozen Teletekst pagina is gevonden verschijnt er links boven in beeld een blauw ☰ symbool.
5. Druk op de ☰ toets van de afstandsbediening om de Teletekstpagina te bekijken.

Tonen

Sommige teletekstpagina's bevatten verborgen informatie (bijvoorbeeld voor een quiz), die u met deze toets tevoorschijn kunt halen. Nadat u de functie heeft geselecteerd, verschijnt de verborgen informatie op het scherm. Nadat u de functie heeft geselecteerd, drukt u op ►. De verborgen informatie verschijnt op het scherm.

Tijdcodepagina

*waar beschikbaar.

U kunt een pagina met tijdcode, bijvoorbeeld een wekpagina, op een door u zelf gekozen tijdstip laten weergeven. Nadat u het submenu Tijdcodepagina heeft opgeroepen:

Druk op de nummertoeetsen op de afstandsbediening om de drie cijfers van de gewenste pagina in te voeren.

Gebruik nogmaals de nummertoeetsen om de vier cijfers van het gewenste tijdstip in te voeren. Druk op de OK-toets om het gewenste tijdstip op te slaan. De tijd wordt in de linker bovenhoek van het scherm weergegeven. Op het gevraagde tijdstip wordt de pagina weergegeven.

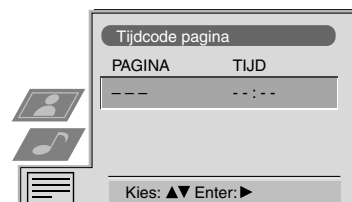

Paginaoverzicht*

* Alleen beschikbaar als TOP-Text wordt meegezonden door zender

In dit menu zijn de TOP-Text pagina's in twee kolommen verdeeld, de eerste kolom laat de verschillende blokken van de pagina zien, en de tweede laat de groepen van de pagina's zien.



1. Druk op de ◀ of ► toets om de eerste of tweede kolom te selecteren.
2. Druk op de ▲ of ▼ toets om de desbetreffende 'groep' of 'blok' te selecteren.
3. Druk op de OK toets om de gekozen pagina's weer te geven.

Het Tv-menusysteem gebruiken

De TV heeft een menusysteem dat gebaseerd is op een serie gebruikersvriendelijke on-screen displays en menu's. Deze displays helpen u de prestaties van uw TV optimaal te maken, door de beeld- en geluidsinstellingen te veranderen, het beeldformaat te wijzigen, de programma's te sorteren etc.

Instellen van beeld en geluid

Beeld en geluid zijn in de fabriek ingesteld. U kunt ze echter naar wens aanpassen.

1. Druk op de MENU-toets op de afstandsbediening om het menu op het Tv-scherm weer te geven.
2. Druk op de toetsen ▲ of ▼ om  te selecteren voor beeldinstellingen of  voor geluidsinstellingen en druk vervolgens op ► voor het menu 'Beeldinstelling' of het menu 'Geluidsinstelling'.
3. Druk op de toetsen ▲ of ▼ om op het scherm het item te kiezen dat u wilt veranderen en druk vervolgens op ► om te bevestigen. Zie voor een beschrijving van de menu-items en hun functies onderstaande tabel.
4. Druk op de toetsen ▲, ▼, ► of ◀ om het geselecteerde item te veranderen.
5. Nadat u het betreffende item heeft ingesteld, drukt u op de OK-toets om de nieuwe instelling op te slaan.
6. Herhaal de stappen 3-5 indien u nog meer items wilt veranderen.
7. Druk op de MENU-toets om het menu van het Tv-scherm te laten verdwijnen.



Beeldinstelling

Instelling	Functie/bediening
Beeldinstellingen	▼ Live (voor live-uitzendingen) Voorkeur Film (voor films) ▲ Spel (voor computerspelletjes)
Contrast	Minder ◀ ▶ Meer
Helderheid*	Donker ◀ ▶ Licht
Kleur*	Minder ◀ ▶ Meer
Kleurtint**	Roder ◀ ▶ Groener
Beeldscherpte*	Zachter ◀ ▶ Scherper
Herstellen	Herstelt alle fabrieksinstellingen van het beeld
AI (Kunstmatige intelligentie)▼	Uit : normaal beeld ▲ Aan : automatische optimalisatie van het contrastniveau van het televisiesignaal.
Ruis detectie	▼ Uit : normaal ▲ Aan : onderdrukking van de beeldruis bij zwak signaal
Digitale stand	▼ DRC 50: Verhoogt de beeld resolutie en geeft bij horizontale tekst verplaatsing een verbeterde leesbaarheid. ▲ DRC 100: Verhoogt de beeld resolutie en geeft een trillingsvrije weergave van het beeld.

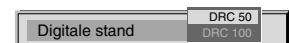
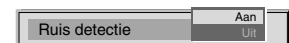
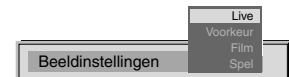

* Alleen als beeldinstelling Voorkeur is geselecteerd

** Alleen beschikbaar voor NTSC-kleursignaal (bijv. Amerikaanse videobanden)

Geluidsinstelling

Instelling	Functie/Bediening
Equalizer-stand	▼ Voorkeur Vocaal Jazz Rock Pop ▲ Vlak (vaste instelling, kan niet veranderd worden)
Equalizer-instellingen	U kunt de stand die u geselecteerd heeft in Equalizer-stand aanpassen door 5 geselecteerde frequenties te verzwakken of te versterken. Druk op ◀ of ▶ om de frequentie te selecteren en vervolgens op ▼ of ▲ om de frequentie aan te passen. Druk tot slot op de OK-toets om de nieuwe instelling op te slaan. <p> ⓘ Als u de nieuwe instelling op wilt slaan, moet u de Equalizer-stand instellen op 'Voorkeur'. Deze stand slaat de instelling permanent op, alle andere standen (Vocaal, Jazz, Rock, Pop) slaan slechts op tot aan de volgende verandering van stand. </p>
Surround-stand	▼ Stadion Disco Kerk Hal SRS Dolby Sur ▲ Uit
SRS-stand* (*alleen als 'Surround-stand' is ingesteld op 'SRS')	▼ SRS 1 SRS 2 ▲ SRS 3
Auto vol. control	▼ Aan : volumeniveau van de zenders zal gelijk blijven, onafhankelijk van het zendsignaal (bijvoorbeeld in het geval van reclameblokken) ▲ Uit : volumeniveau verandert al naar gelang het zendsignaal.
Tweekanaalsgeluid	Voor een tweetalige uitzending: ▼ A voor kanaal 1 ▲ B voor kanaal 2 Voor een stereo-uitzending: ▼ Mono ▲ Stereo <p> ⓘ Bij een uitzending met NICAM stereo, verschijnt kort de indicatie NiCAM op het scherm. </p>
Hoofdtelefoons	
🔊 Volume	Minder ◀ ▶ Meer
🔊 Tweekanaalsgeluid	Voor een tweetalige uitzending: ▼ A voor kanaal 1 ▲ B voor kanaal 2

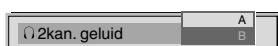
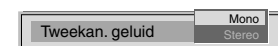
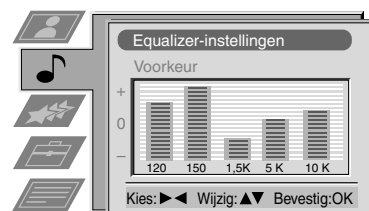
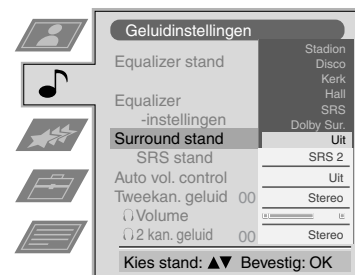

Het Tv-menusysteem gebruiken:

Dolby Surround instellen



Voordat u programma's met Dolby Surround-geluid gaat beluisteren, dient u de Dolby-functies aan te passen aan uw individuele wensen. Dit is normaliter alleen nodig wanneer u de Tv installeert of de luidsprekers verplaatst.

1. Druk op de MENU-toets op de afstandsbediening om het menu op het Tv-scherm weer te geven.
2. Druk op de toets ▼ om het symbool op het menuscherm te selecteren en druk vervolgens op ► voor het Menu 'Instellingen'.
3. Druk op de toets ▼ om 'Dolby Surround instellingen' te selecteren en druk vervolgens op ► voor het menu 'Dolby Surround instellingen'.
4. Druk op de toetsen ▲ of ▼ om de 'Surround-stand' te selecteren en druk vervolgens op ► voor het submenu 'Surround-stand'. Druk op de toetsen ▲ of ▼ om 'Pro Logic' te selecteren wanneer u de surround luidsprekers gebruikt of 'TruSurround' wanneer u geen surround luidsprekers gebruikt of wanneer 'Luidspreker-stand' en 'Vertraging' zijn ingesteld op vaste waarden. Druk op de OK-toets om te bevestigen.
5. Druk op de toetsen ▲ of ▼ om 'Niveau-instelling' te selecteren en druk vervolgens op ► voor een testtoon die sequentieel langs alle luidsprekers schakelt. Vanuit de positie waar u zit, horen alle volumenniveaus gelijk te zijn. Als dit het geval is, drukt u op de OK-toets om de instellingen op te slaan. Als dit niet het geval is:

(a) Druk op de toetsen ▲ of ▼ om 'L voor', 'Midden', 'R voor' of 'Surround' luidsprekers te selecteren.

(b) Druk op ◀ of ▶ om het volumenniveau in te stellen en druk vervolgens op OK-toets om deze instelling op te slaan in het geheugen.

(c) Druk op ▼ om een andere luidspreker te selecteren.

(d) Herhaal de stappen (a) en (b) voor alle luidsprekers die u wilt instellen.

(e) Druk op de OK-toets om de nieuwe instellingen op te slaan.

6. Om de 'Speaker-stand' te selecteren, dient u zich ervan te verzekeren dat de 'Surround-stand' is ingesteld op 'Pro Logic'; druk vervolgens op de toetsen ▲ of ▼ om de 'Speaker-stand' te selecteren. Druk op ► voor het submenu 'Luidspreker-stand'. Druk op de toetsen ▲ of ▼ om één van de volgende luidspreker-standen te selecteren en druk vervolgens op de OK-toets om het volgende op te slaan:

'Normaal'	alle luidsprekers zijn geactiveerd
'Phantom'	de centrale luidspreker is uitgeschakeld
'Breed'	breedere bandwijdte van centrale luidspreker
'3CH Normaal'	surround luidsprekers zijn uitgeschakeld
'3CH breed'	surround luidsprekers zijn uitgeschakeld, centrale luidspreker draagt volledige frequentierespons.

7. Om de 'Vertragingstijd' te selecteren, dient u zich ervan te verzekeren dat de 'Surround-stand' is ingesteld op 'Pro Logic'; druk vervolgens op de toetsen ▲ of ▼ om 'Vertragingstijd' te selecteren. Druk op ► voor het submenu 'Vertragingstijd'. Druk op de toetsen ▲ of ▼ om de gewenste vertraging voor de surround luidsprekers in te stellen. U heeft de keuze uit 15 ms voor grote kamers, 20 ms of 25 ms voor kamers van gewone afmetingen en 30 ms voor kleine kamers. Nadat u de tijd heeft ingesteld, drukt u op de OK-toets om op te slaan.
8. Druk op de toetsen ▲ of ▼ om 'Auto Surround' te selecteren en druk vervolgens op ► voor het submenu 'Auto Surround'. Druk op de toetsen ▲ of ▼ om 'AAN' of 'UIT' te selecteren en druk vervolgens op de OK-toets om op te slaan.
9. Druk op de MENU-toets om het menu weer van het Tv-scherm te laten verdwijnen.

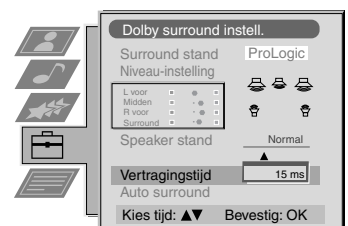
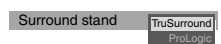
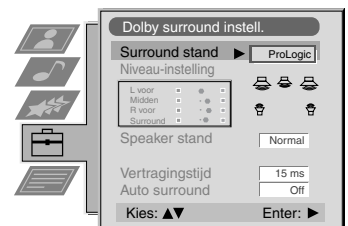

Het Tv-menusysteem gebruiken:

Het functiemenu gebruiken

1. Druk op de MENU-toets op de afstandsbediening om het menu op het Tv-scherm weer te geven.
2. Druk op de toetsen ▲ of ▼ om  te selecteren voor het 'Kenmerk' en druk vervolgens op ► om het 'Kenmerk' in te gaan.
3. Druk op de toetsen ▲ of ▼ om het gewenste menu-item te selecteren en druk vervolgens op ► om te bevestigen. Zie voor een beschrijving van de menu-items en hun functie onderstaande tabel.
4. Druk op de knoppen ▲, ▼, ► of ◀ om de gewenste instelling te selecteren.
5. Druk op de OK-toets om de gekozen instelling te bevestigen.
6. Herhaal de stappen 3-5 als u andere items wilt selecteren.
7. Druk op de MENU-toets om het menu van het Tv-scherm te laten verdwijnen.

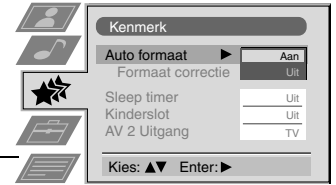

Instelling	Functie/Bediening
Auto Formaat* *alleen voor antennesignaal	▼ Uit: het beeldformaat past zich niet automatisch aan. Normaal: het beeldformaat past zich automatisch aan overeenkomstig de informatie die wordt meegezonden door de uitzender. ▲ Vol autom: de TV kan het beeldformaat automatisch aanpassen om eventuele donkere gedeeltes op het Tv-beeld (zoals hieronder getoond) te elimineren:
Formaatcorrectie* (*alleen als Auto Formaat op ingesteld op 'Normaal' of 'Volledig')	▼ Uit : 4:3/14:9 is geselecteerd ▲ Aan: Smart-formaat wordt automatisch geselecteerd voor 4:3/14:9 uitzendingen
Sleep Timer	U kunt opgeven na hoeveel tijd de TV zelf op stand-by overschakelt. ▼ Off ▲ 90 min
Kinderslot	▼ Uit : normale werking ▲ Aan : Druk op de toetsen op de afstandsbediening om de TV aan te zetten vanuit de of standby-stand. De toetsen op de TV werken niet.
AV2 Uitgang	▼ TV audio/videosignaal van de antenne  AV1 audio/videosignaal van scart 1 AV2 audio/videosignaal van scart 2 AV3 audio/videosignaal van scart 3 ▲ AV4 audio/videosignaal van connectors op de voorzijde van de TV

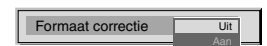

Het beeldformaat veranderen

 Met deze functie kunt u het formaat van het Tv-beeld veranderen.

Druk meerdere malen op de toets  op de afstandsbediening of gebruik de toetsen ▲ of ▼ om één van de volgende formaten te kiezen en druk vervolgens op de OK-toets om de selectie te bevestigen:

- Smart imitatie van breedbeeldeffect voor 4:3 uitzendingen.
- 4:3 gewoon 4:3 beeldformaat, volledige beeldinformatie.
- 14:9 compromis tussen 4:3 en 16:9 beeldformaat.
- Zoom breedbeeldformaat voor films in bioscoopformaat.
- Breed voor 16:9 uitzendingen.



Smart



Breed



Zoom



14:9





4:3

Bij de beeldinstellingen Smart, Zoom en 14:9 vallen de boven- en onderkant van het scherm gedeeltelijk weg. Druk op ▲ of ▼ om de positie van het beeld op het scherm aan te passen (bijvoorbeeld om ondertitels te lezen) en druk vervolgens op de OK-toets om te bevestigen.

Het Tv-menusysteem gebruiken:

Multi PIP gebruiken

 Multi PIP (picture in picture) geeft 12 stilstaande beelden en een dertiende bewegend beeld weer. U kunt handmatig selecteren naar welke zender u wilt kijken, op volledig schermformaat of in de PIP-stand.

1. Druk op de toets  op de afstandsbediening om Multi PIP te selecteren. Er verschijnen 13 programmaposities op het scherm, met de huidige zender in het midden.
2. Druk meerdere malen op de toetsen **PROGR+/-** om de vorige of volgende van de 12 programmaposities te selecteren.
3. Druk op de toetsen **▲, ▼, ◀** of **▶** buttons om binnen de 13 weergegeven zenders heen en weer te schakelen.
4. Druk op de OK-toets om de zender die in een frame staat te selecteren. Deze zender wordt nu naar het midden verschoven.
5. Druk nogmaals op de OK-toets om de geselecteerde zender weer te geven of druk op  om de Multi PIP weergave van het Tv-scherm te laten verdwijnen.

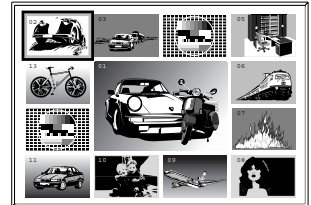

PAP (Picture and Picture) bedienen

 Deze PAP-functie verdeelt het scherm in twee gedeelten om tegelijk naar twee zenders te kijken (desgewenst met een videobron op één van de kanalen). Het geluid van het linkerscherm komt uit de luidsprekers van de TV, het geluid van het rechter scherm kan via de hoofdtelefoons geselecteerd worden.



PAP aan- en uitzetten

Druk één maal op  om twee schermen weer te geven en tweemaal om PAP uit te zetten.

Selecteer het geluid voor de koptelefoon

Met de PAP schakelaar op aan, refereert u naar het hoofdstuk 'De geluidsinstellingen veranderen' van deze handleiding. En selecteert u vervolgens het 'Tweekanaalsgeluid' op 'PAP'



Een PAP-bron selecteren

Druk op . Het symbool  verschijnt op het rechter scherm. Selecteer de gewenste bron met behulp van de nummertoeetsen (voor een Tv-zender) of  (voor een videobron).

Schermen omwisselen

Druk op  om de twee schermen om te wisselen.

De schermen inzoomen

Druk op de toetsen  of  om het formaat van de twee schermen te veranderen.

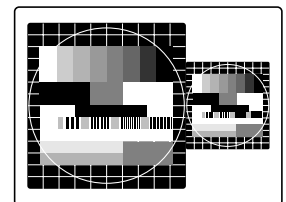
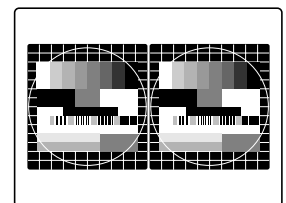

Het Tv-menusysteem gebruiken:

De volgorde van de zenders veranderen

 Nadat u de zenders heeft geprogrammeerd, kunt u deze functie gebruiken om de volgorde van de zenders op de TV te veranderen.

1. Druk op de MENU-toets op de afstandsbediening om het menu op het Tv-scherm weer te geven.
2. Druk op de toets ▼ om het symbool  op het menuscherm te selecteren en druk vervolgens op ► voor het menu 'Instellingen'.
3. Druk op de toets ▼ om 'Programma's sorteren' te kiezen en druk vervolgens op ► voor het menu 'Programma's sorteren'.
4. Druk op de toetsen ▲ of ▼ om de zender te selecteren die u wilt verschuiven en druk vervolgens op ► om te bevestigen.
5. Druk op de toetsen ▲ of ▼ om de nieuwe programmapositie te selecteren (bijvoorbeeld PROG 4) voor de geselecteerde zender en druk vervolgens op de OK-toets om te bevestigen. De geselecteerde zender wordt nu naar de nieuwe programmapositie verschuiven en alle andere zenders schuiven vanzelf op.
6. Herhaal de stappen 4 en 5 als u nog meer zenders wilt verschuiven.
7. Druk op de MENU-toets om het menu van het Tv-scherm te laten verdwijnen.

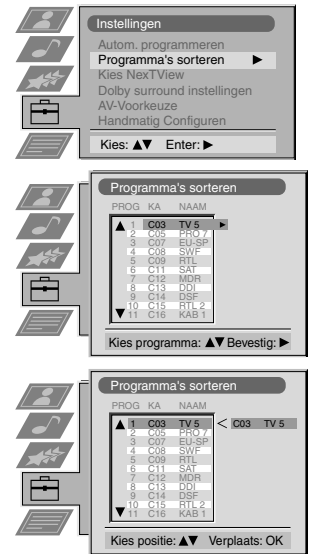

Handmatige fijnafstemming

 U hebt de zenders reeds automatisch geprogrammeerd aan de hand van de instructies uit het begin van deze handleiding. U kunt dit echter ook handmatig doen, door steeds één zender tegelijk toe te voegen.

1. Druk op de MENU-toets op de afstandsbediening om het menu op het Tv-scherm op te roepen.
2. Druk op de toets ▼ om het symbool  op het menuscherm te selecteren en druk vervolgens op ► voor het menu 'Instelling'.
3. Druk op de toets ▼ om 'Handmatig instellen' op het menuscherm te selecteren en druk vervolgens op ► voor het menu 'Handmatig instellen'.
4. Druk op de toets ▼ om 'Handmatig programmeren' op het menuscherm te selecteren en druk vervolgens op ► voor het menu 'Handmatig programmeren'.
5. Druk op de toetsen ▲ of ▼ om een programmanummer voor de zender te kiezen (bijvoorbeeld PROGR 1 voor BBC1) en druk vervolgens op ► om de kolom 'SKIP' te markeren.
6. Druk op ▲ om 'UIT' te selecteren en druk vervolgens op ► om de kolom 'SYS' te markeren.
7. Druk op de toetsen ▲ of ▼ om het ontvangststelsel te selecteren (L voor Frankrijk, I voor Groot-Brittannië, B/G voor Westeuropese landen, D/K voor Oosteuropese landen) of 'EXT' voor een video-ingangsbron (AV1, AV2, ...) en druk vervolgens op ► om te bevestigen.
8. Druk op de toetsen ▲ of ▼ om 'C' te selecteren voor gewone zenders, 'S' voor kabelzenders of 'F' voor directe invoer van frequenties en druk vervolgens op ► om te bevestigen.
9. Selecteer het eerste cijfer van 'CHAN' (kanaal) en vervolgens het tweede cijfer van 'CHAN' met de nummertoeetsen op de afstandsbediening of druk op de toetsen ▼ om de volgende beschikbare zender te zoeken.
10. Als u deze zender niet op wilt slaan op het geselecteerde programmanummer, drukt u op de toetsen ▲ of ▼ om verder te zoeken naar de gewenste zender.
11. Als dit de zender is die u op wilt slaan, drukt u op de OK-toets.
12. Herhaal de stappen 5-11 als u nog meer zenders op wilt slaan en druk vervolgens op de MENU-toets om het menu van het Tv-scherm te laten verdwijnen.

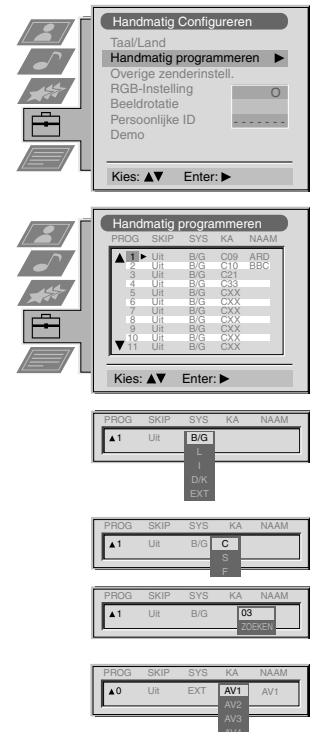

Het Tv-menusysteem gebruiken:

Een zendernaam vastleggen

i Zendernamen worden gewoonlijk automatisch van teletekst gehaald (indien beschikbaar). Het is echter mogelijk een naam voor een zender of een ingangs-videobron vast te leggen. U kunt hiervoor vijf tekens (letters of cijfers) gebruiken.

1. Druk op de MENU-toets op de afstandsbediening om het menu op het Tv-scherm weer te geven.
2. Druk op de toets ▼ om het symbool  op het menuscherm te selecteren en druk vervolgens op ► voor het menu 'Instellingen'.
3. Druk op de toets ▼ om 'Handmatig Configureren' te selecteren en druk vervolgens op ► voor het menu 'Handmatig instellen'.
4. Druk op de toets ▼ om 'Handmatig programmeren' te selecteren en druk vervolgens op ► voor het menu 'Handmatig programmeren'.
5. Druk op de toetsen ▲ of ▼ om de zender te selecteren waarvoor u een naam wilt vastleggen.
6. Druk meerdere malen op de toets ► tot het eerste element van de kolom 'NAAM' gemarkeerd is.
7. Druk op de toetsen ▲ of ▼ om een letter of cijfer te selecteren (selecteer '-' voor een spatie) en druk vervolgens op ► om te bevestigen. Kies de overige vier tekens op dezelfde manier.
8. Nadat u alle tekens geselecteerd heeft, drukt u op de OK-toets.
9. Herhaal de stappen 5 tot 8 als u namen voor andere zenders wilt vastleggen.
10. Druk op de MENU-toets om het menu van het Tv-scherm te laten verdwijnen.

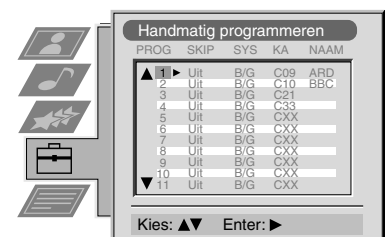
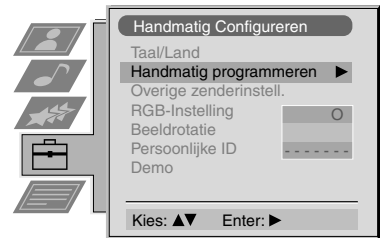

Programmaposities overslaan

i Met deze functie kunt u ongebruikte programmaposities overslaan wanneer deze geselecteerd worden met de toetsen PROGR+/- . U kunt deze programmaposities echter nog wel kiezen met de nummertoeetsen.

1. Druk op de MENU-toets op de afstandsbediening om het menu op het Tv-scherm weer te geven.
2. Druk op de toets ▼ om het symbool  op het menuscherm te selecteren en druk vervolgens op ► voor het menu 'Instellingen'.
3. Druk op de toets ▼ om 'Handmatig Configureren' te selecteren en druk vervolgens op ► voor het menu 'Handmatig instellen'.
4. Druk op de toets ▼ om 'Handmatig programmeren' te selecteren en druk vervolgens op ► voor het menu 'Handmatig programmeren'.
5. Druk op de toetsen ▲ of ▼ om de programmapositie te selecteren en druk vervolgens op ► om de kolom 'SKIP' te markeren.
6. Druk op de toetsen ▲ of ▼ om 'Uit' of 'Aan' te selecteren (indien u deze programmapositie wilt overslaan) en druk vervolgens op de OK-toets om op te slaan.
7. Herhaal de stappen 5 en 6 als u nog meer programmapositie wel of niet wilt overslaan.
8. Druk op de MENU-toets om het menu van het Tv-scherm te laten verdwijnen.

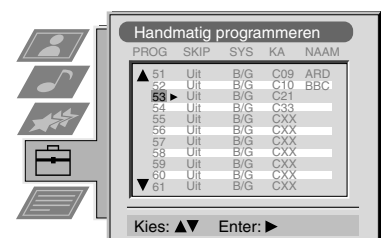
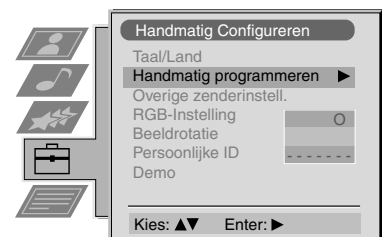

Het Tv-menusysteem gebruiken:

De functie Overige zenderinstellingen gebruiken

i Met deze functie kunt u a) de verzwakking van elk kanaal instellen, b) het volumeniveau van elk kanaal individueel instellen, c) een handmatige fijnafstemming van de TV uitvoeren om een betere beeldontvangst te verkrijgen indien het beeld vervormd is of d) de AV-uitgang instellen voor de programmaposities van kanalen met gecodeerde signalen (bijvoorbeeld van een decoder voor abonneetelevisie). Op deze manier registreert een aangesloten videorecorder het gedecodeerde signaal.

1. Druk op de MENU-toets op de afstandsbediening om het menu op het Tv-scherm weer te geven.
2. Druk op de toets ▼ om het symbool  op het menuscherm te selecteren en druk vervolgens op ► voor het menu 'Instellingen'.
3. Druk op de toets ▼ om 'Handmatig Configureren' te selecteren en druk vervolgens op ► voor het menu 'Handmatig Configureren'.
4. Druk op de toets ▼ om 'Overige zenderinstellingen' te selecteren en druk vervolgens op ► voor het menu 'Overige zenderinstellingen'.
5. Druk op de toetsen ▲ of ▼ om het betreffende programmanummer te selecteren en druk vervolgens meerdere malen op de toets ► om a) ATT b) VOL c) AFT of d) DECODER te selecteren. De kleur van het geselecteerde item verandert.
6. a) **ATT - RF Verzwakker**
Druk op de toetsen ▲ of ▼ om de verzwakker 'aan' of 'uit' te schakelen. Druk op de OK-toets om de selectie te bevestigen. Herhaal de stappen 5 en 6a als u de verzwakking van andere zenders wilt instellen.

b) VOL - Volume instelling

Druk op de toetsen ▲ of ▼ om het volumeniveau (bereik -7 tot +7) van de zender in te stellen. Sla de instelling op door op de OK-toets te drukken. Herhaal de stappen 5 en 6b als u het volumeniveau van andere zenders wilt instellen.

c) AFT - Automatische fijnafstemming

Druk op de toetsen ▲ of ▼ voor een fijnafstemming van de zenderfrequentie binnen een bereik van -15 tot +15. Druk op de OK-toets om te bevestigen. Herhaal de stappen 5 en 6c voor de fijnafstemming van andere zenders.

d) DECODER

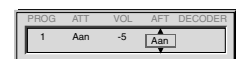
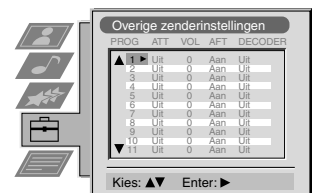
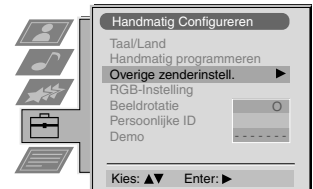

Druk op de toetsen ▲ of ▼ om AV1 of AV2 te selecteren voor de programmapositie en druk vervolgens op OK-toets om te bevestigen. U kunt nu een decoder aansluiten op de AV1- of AV2-aansluiting op de achterzijde van de TV en het beeld van die decoder zal op dit programmanummer verschijnen. Herhaal de stappen 5 en 6d om de AV-uitgang voor andere programmaposities in te stellen.

7. Druk op de MENU-toets om het menu van het Tv-scherm te laten verdwijnen.



De 'Demo' functie selecteren

i Deze functie geeft een overzicht van een aantal van de beschikbare functies van de TV.

1. Druk op de MENU-toets op de afstandsbediening om het menu op het Tv-scherm weer te geven.
2. Druk op de toets ▼ om het symbool  op het menuscherm te selecteren en druk vervolgens op ► voor het menu 'Instellingen'.
3. Druk op de toets ▼ om 'Handmatig Configureren' te selecteren en druk vervolgens op ► voor het menu 'Handmatig instellen'.
4. Druk op de toets ▼ om 'Demo' te selecteren en druk vervolgens op ► om de demonstratie te starten (deze duurt ongeveer 5 minuten).
5. Druk op de toets  om de demonstratie weer van het Tv-scherm te laten verdwijnen.

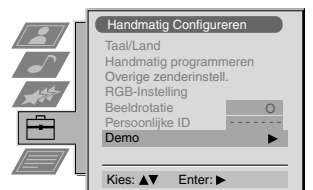

Het Tv-menusysteem gebruiken:

De beeldrotatie bijstellen

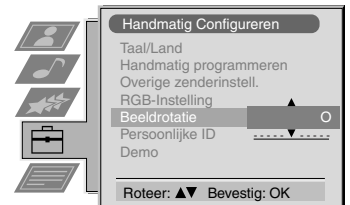

i Wanneer het beeld enigszins scheef wordt getrokken als gevolg van het aardmagnetisch veld, kunt u het met deze functie bijstellen.

1. Druk op de MENU-toets op de afstandsbediening om het menu op het Tv-scherm weer te geven.
2. Druk op de toets ▼ om het symbool  op het menuscherm te selecteren en druk vervolgens op ► voor het menu 'Instellingen'.
3. Druk op de toets ▼ om 'Handmatig Configureren' te selecteren en druk vervolgens op ► voor het menu 'Handmatig instellen'.
4. Druk op de toets ▼ om 'Beeldrotatie' te selecteren en druk vervolgens op ► voor het submenu 'Beeldrotatie'.
5. Druk op de toetsen ▲ of ▼ om het beeld te roteren binnen een bereik van -5 tot +5 en druk vervolgens op de OK-toets om de instelling op te slaan.
6. Druk op de MENU-toets om het menu van het Tv-scherm te laten verdwijnen.



De beeldopbouw bijstellen voor een RGB-bron

i Wanneer u een RGB-bron aansluit, bijvoorbeeld een Sony playstation, kan het nodig zijn de beeldopbouw bij te stellen.

1. Druk op de toets  op de afstandsbediening om de aangesloten RGB-bron te selecteren .
2. Druk op de MENU-toets om het menu op het Tv-scherm weer te geven.
3. Druk op de toets ▼ om het symbool  op het menuscherm te selecteren en druk vervolgens op ► voor het menu 'Instellingen'.
4. Druk op de toets ▼ om 'Handmatig Configureren' te selecteren op het menuscherm en druk vervolgens op ► voor het menu 'Handmatig Configureren'.
5. Druk op de toets ▼ om 'RGB instellen' op het menuscherm te selecteren en druk vervolgens op ► voor het submenu 'RGB instellen'.
6. Druk op ► om H midden te selecteren en druk vervolgens op ▲ of ▼ om het midden van het beeld in te stellen binnen een bereik van -10 tot +10. Sla het nieuwe bereik op met de OK-toets.
7. Press ► om H formaat te selecteren en druk vervolgens op ▲ of ▼ om de horizontale coördinaten in te stellen binnen een bereik van -10 tot +10. Sla het nieuwe bereik op met de OK-toets.
8. Druk op de MENU-toets om het menu van het Tv-scherm te laten verdwijnen.

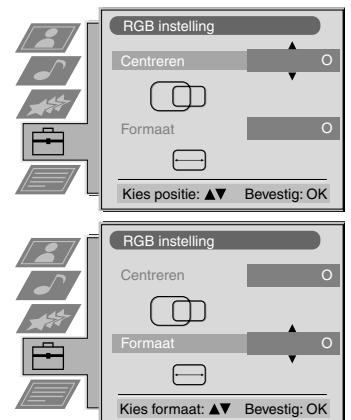

Het Tv-menusysteem gebruiken:

Een beveiligingscode opgeven

i U kunt uw TV voorzien van een veiligheidscode, waarmee u als eigenaar kunt worden opgespoord wanneer de TV is gestolen en wordt teruggevonden. U kunt echter slechts eenmaal een code opgeven - schrijf de code ergens op!

1. Druk op de MENU-toets op de afstandsbediening om het menu op het Tv-scherm weer te geven.
2. Druk op de toets ▼ om het symbool  op het menuscherm te selecteren en druk vervolgens op ► voor het menu 'Instellingen'.
3. Druk op de toets ▼ om 'Handmatig Configureren' op het menuscherm te selecteren en druk vervolgens op ► voor het menu 'Handmatig Configureren'.
4. Druk op de toets ▼ om 'Persoonlijke ID' te selecteren op het menuscherm en druk vervolgens op ► voor het submenu 'Persoonlijke ID'.
5. Druk op de toetsen ▲ of ▼ om het eerste van in totaal 11 tekens (letters, cijfers + of een spatie) en druk vervolgens op ► om naar het volgende teken te gaan.
6. Herhaal stap 5 om alle tekens voor de code in te voeren.
7. Druk op de OK-toets om de code op te slaan. Er verschijnt een statusveld op het scherm waarin u gevraagd wordt de code opnieuw in te voeren.
8. Druk nogmaals op de OK-toets om de code definitief op te slaan of druk op ◀ om te annuleren.
9. Druk op de MENU-toets om het menu van het Tv-scherm te laten verdwijnen.

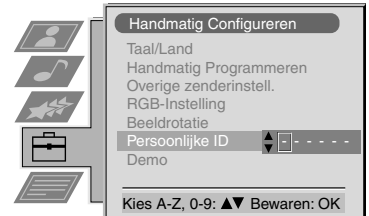

Ingangsbronnen instellen en benoemen

i Met deze functie kunt u automatisch ingangsbronnen instellen en benoemen.

1. Druk op de MENU-toets op de afstandsbediening om het menu weer te geven op het Tv-scherm.
2. Druk op de toets ▼ om het symbool  op het menuscherm te selecteren en druk vervolgens op ► voor het menu 'Instelling'.
3. Druk op de toets ▼ om 'AV-voorkeuze' op het menuscherm te selecteren en druk vervolgens op ► voor het menu 'AV-voorkeuze'.
4. Druk op de toetsen ▲ of ▼ om de gewenste AV-ingang te selecteren (AV1, 2, 3 of 4).
5. Druk op de toets ► om 'AUTO FORMAAT' te selecteren en druk vervolgens op de toetsen ▲ of ▼ om 'Uit', 'Normaal' of 'Volledig' te selecteren.
6. Druk op de toets ► om 'NAAM' te selecteren.
7. Druk op de toetsen ▲ of ▼ om het eerste teken van de naam te selecteren en druk vervolgens op de toets ► om naar het volgende teken te gaan.
8. Herhaal stap 7 om de overige 4 tekens in te voeren en sla op met de OK-toets.
9. Herhaal de stappen 4-8 voor de overige AV-ingangsbronnen en druk vervolgens op de MENU-toets om het menu van het Tv-scherm te laten verdwijnen.

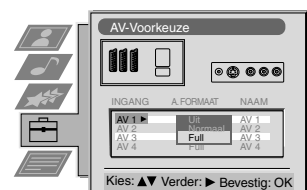
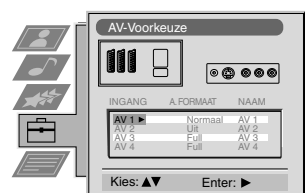

Extra apparatuur aansluiten op de TV

Aan de hand van onderstaande illustraties kunt u allerlei audio- en videoapparatuur op uw TV aansluiten.

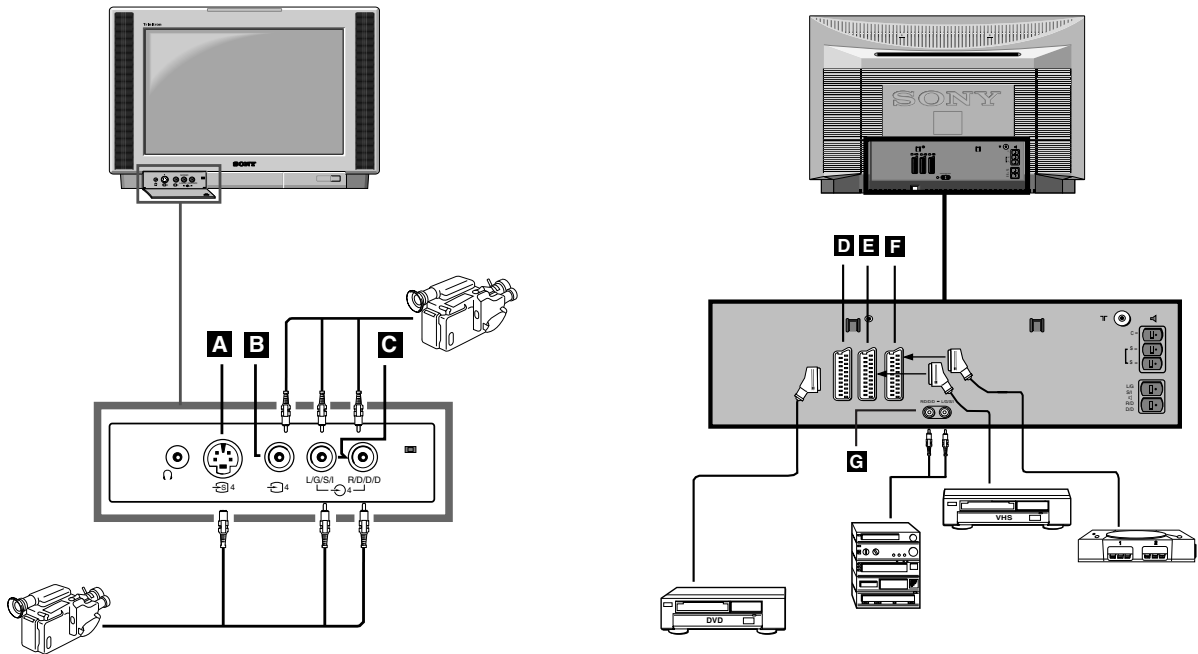

Om het ingangssignaal van een aangesloten apparaat op uw Tv-scherm te zien, dient u het symbool te kiezen van de ingang waarop het apparaat is aangesloten.

1. Sluit aan de hand van bovenstaande illustraties uw apparatuur aan op de juiste Tv-aansluiting.
2. Druk meerdere malen op de toets op de afstandsbediening tot het juiste ingangssymbool voor uw apparaat op het Tv-scherm verschijnt (zie onderstaande tabel):



Symbol op het Tv-scherm	Ingangssignalen van de aansluiting
	• Audio/video-ingangssignaal via de scart-aansluiting D of* RGB via de scart-aansluiting D
	• Audio/video-ingangssignaal via de scart-aansluiting E of* S-video via de scart-aansluiting E
	• Audio/video-ingangssignaal via de scart-aansluiting F of* S-video via de scart-aansluiting F
	• S-video-ingangssignaal via de 4-pins DIN-aansluiting A of* video-ingangssignaal via tulpstekker (phono) B en audio-ingangssignaal via tulpstekkers (phono) C

* automatische signaaldetectie overeenkomstig de aangesloten apparatuur

3. Zet het aangesloten apparaat aan.
4. Druk op om terug te gaan naar het normale Tv-scherm.

Opmerking: Om beeldvervalsing te voorkomen, mag er niet tegelijkertijd apparatuur worden aangesloten op de aansluitingen **A** en **B**.



Overige informatie voor het aansluiten van apparatuur

- * Indien het beeld of het geluid vervormd is, de videorecorder verder van de TV af plaatsen.
- * Als u een mono-videorecorder aansluit, gebruik dan zowel bij de TV als bij de videorecorder alleen de witte plug.
- * Zie pagina 16 voor informatie over het kiezen van het uitgangssignaal op de scart 2 2/2.
- * Wanneer u externe hifi apparatuur aansluit, kunt u het ingangsniveau regelen door middel van het koptelefoon Volume niveau, zie hiervoor het hoofdstuk 'de geluidsinstellingen veranderen' in deze handleiding.

Smartlink

Smartlink is een directe verbinding tussen uw TV en videorecorder.

Voor Smartlink heeft u het volgende nodig:

- * Een videorecorder die Smartlink, NexTView Link, Easy Link of Megalogic ondersteunt.
- * Een volledig bedrade 21-pins scart-kabel waarmee u uw videorecorder aansluit op de scart 2 2/2-aansluiting.

Smartlink biedt de volgende mogelijkheden:

- * Zenderinformatie, zoals het programmaoverzicht van de TV, kan naar de videorecorder worden overgebracht.
- * Met NexTView kunt u uw videorecorder eenvoudig programmeren.
- * Direct opnemen van de TV: tijdens het televisie kijken kunt u het programma met slechts één druk op de knop van de videorecorder opnemen.

Raadpleeg de gebruiksaanwijzing van uw videorecorder voor meer informatie over Smartlink.

Afstandsbediening van ander Sony apparatuur

Met de toetsen onder het klepje van de afstandsbediening kunt u andere Sony apparatuur bedienen.

1. Open het klepje van de afstandsbediening.
2. Zet de keuzeschakelaar VTR 1234 DVD in de juiste stand voor het apparaat dat u wilt bedienen:

VTR1	Betamax videorecorder
VTR2	8mm videorecorder
VTR3	VHS videorecorder
VTR4	Digitale videospeler (DCR-VX 1000/9000E, VHR-1000)
DVD	Laserdisc-speler
3. Gebruik de toetsen van de afstandsbediening om de apparatuur te bedienen.
 - * Als de aangesloten apparatuur voorzien is van een COMMAND MODE keuzeschakelaar, zet u deze in dezelfde stand als de VTR 1234 DVD keuzeschakelaar op de afstandsbediening van de TV.
 - * Als de aangesloten apparatuur niet beschikt over een bepaalde functie, zal de desbetreffende toets van de afstandsbediening niet werken.

Specificaties

Televisiesysteem

B/G/H, D/K, I, L

Kleursysteem

PAL, SECAM

NTSC 3.58, 4.43 (alleen Video In)

Beschikbare kanalen

Zie de tabel hieronder.

Beeldbuis

FD Trinitron WIDE

Ca. 82 cm (32") (Beelddiagonaal ca. 76 cm), Afbuiging 102°

Aansluiting achterpaneel

- ➔1 / ➔1 21-pins Euro-aansluiting (CENELEC standaard) inclusief audio/video -ingang, RGB-ingang, TV audio/video-uitgang.
- ➔2 / ➔2 21-pins Euro-aansluiting (CENELEC standaard) inclusief audio/video input, S-video input, Monitor audio/video output.
- ➔3 / ➔3 21-pins Euro-aansluiting (CENELEC standaard) inclusief audio/video-ingang, S-video-ingang, Monitor audio/video-uitgang.

Externe luidsprekeruitgangen : 2-pins DIN (2)

⏏ RF In

Front Terminals

- ➔4 Video-ingang - tulpstekkers
- ➔4 Audio-ingangen - tulpstekkers
- ➔4 S-video-ingang - 4 pins DIN-aansluiting
- ⏏ Hoofdtelefoonaansluiting - stereo miniplug

Geluidsuitgangsvermogen

Linker en rechter luidspreker: 2x30W (muziekvermogen)
2x15W (RMS)
Centre speaker 1x20W (muziekvermogen)
1x10W (RMS)
Surround speakers: 2x10W (muziekvermogen)
2 x 5W (RMS)

Stroomverbruik

170W

Afmetingen (bxhxd)

Ca. 972 x 613.5 x 591 mm

Gewicht

Ca. 90,0 kg

Bijgeleverde accessoires

RM-892 afstandsbediening (1)
IEC-ontwerp formaat AA batterijen (2)
surround luidspreker (2)
surround luidspreker draden (2)

Overige kenmerken

Platte Trinitron beeldbuis, ruisonderdrukking, 100 Hz beeld, grafische equalizer, beveiligingscode, timer, NextView, Dolby Surround, Digital Comb Filter, Tweede tuner.









Het ontwerp en de specificaties kunnen zonder voorafgaande kennisgeving gewijzigd worden.

Zendertabel

	Beschikbare kanalen	Kanaalindicatie
B/G/H	E2..12, 21..69	C02..C12, C21..69
KABEL TV (1)	S1..S41	S01..S41
KABEL TV (2)	S01..S05	S42..S46
	M1..M10	S01..S10
	U1..U10	S11.S20
ITALIË	A, B..H, H1, H2	C13..C20
D/K	R01..R12, R21..R69	C01..C12, C21..C69
	S01..S05	S42..S46
L	F2..F10, F21..F69	C01..C12, C21..C69
I	B21..B69	C21..C69

Problemen oplossen

Hieronder volgen enkele eenvoudige oplossingen voor problemen die zich kunnen voordoen met het beeld of het geluid.

Probleem	Oplossing
Geen beeld (scherm is donker), geen geluid	<ul style="list-style-type: none"> • Steek de stekker van de TV in het stopcontact. • Druk op de toets  op de voorzijde van de TV. • Als het lampje  brandt, drukt u op de toets  of op een nummertoes op de afstandsbediening. • Controleer de antenne-aansluiting. • Schakel de TV voor 3 à 4 seconden uit en schakel hem vervolgens weer in met de toets  op de voorzijde van de TV.
Slecht of geen beeld (scherm is donker), maar goed geluid.	<ul style="list-style-type: none"> • Gebruik het MENU-systeem om het display voor Beeldinstelling te selecteren . Stel helderheid, contrast en kleur in. • In het display voor Beeldinstelling selecteert u RESET om de fabrieksinstellingen te herstellen.
Goed beeld, geen geluid	<ul style="list-style-type: none"> • Druk op de toets  op de afstandsbediening. • Indien  op het scherm verschijnt, drukt u op de toets  op de afstandsbediening.
Programma in kleur wordt niet in kleur weergegeven	<ul style="list-style-type: none"> • Gebruik het MENU-systeem om het display voor Beeldinstelling te selecteren en stel de kleurinstelling bij. • In het display voor Beeldinstelling selecteert u RESET om de fabrieksinstellingen te herstellen.
Vervormd beeld bij het veranderen van programma of bij oproepen van tekst	<ul style="list-style-type: none"> • Schakel de op de scart-aansluitingen op de achterzijde van de TV aangesloten apparaten uit.
De afstandsbediening werkt niet	<ul style="list-style-type: none"> • Vervang de batterijen.
Het standby-lampje  op de TV knippert	<ul style="list-style-type: none"> • Neem contact op met het dichtstbijzijnde Sony servicecentrum.

- Als u het probleem hiermee niet kunt verhelpen, laat uw TV dan nakijken door een erkende monteur.
- Open de TV NOOIT zelf.



Pour votre sécurité

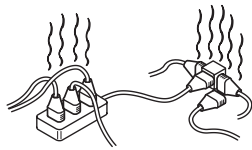

Ce modèle fonctionne uniquement sur tension secteur de 220-240 volts. Ne connectez pas trop d'appareils sur la même prise afin de ne pas risquer un incendie ou un choc électrique.

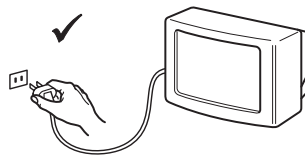

Pour des raisons environnementales et de sécurité, il est recommandé de ne pas laisser le téléviseur en veille lorsque vous ne l'utilisez pas. Pour des périodes prolongées d'inutilisation, débranchez-le de la prise de courant.

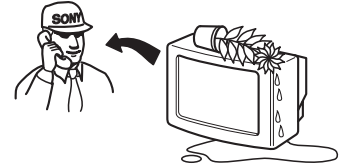

N'introduisez jamais aucun objet dans le téléviseur afin de ne pas risquer un choc électrique. Assurez-vous de ne jamais renverser de liquide dans l'appareil. Si un liquide ou un objet pénètre dans le téléviseur, débranchez-le par la prise secteur et ne l'utilisez plus avant sa vérification par le service après-vente.

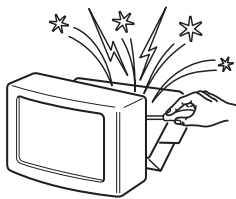

N'ouvrez pas le capot et le boîtier arrière du téléviseur. Contactez toujours le service après-vente en cas de problème.

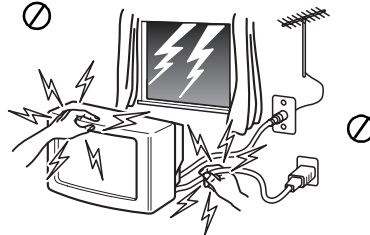

Pour votre sécurité, ne touchez aucune partie du téléviseur, cordon secteur ou câble d'antenne lors d'un orage.

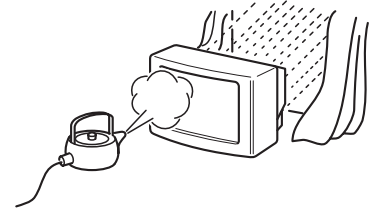

Pour écarter tout risque d'incendie ou d'électrocution, n'exposez pas le téléviseur à l'humidité ou à la pluie.

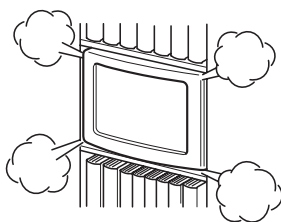

N'obstruez jamais les orifices d'aération du téléviseur. Pour une aération correcte, laissez toujours un espace libre d'au moins 10 cm autour de l'appareil (surtout si vous l'encestrez dans un meuble).

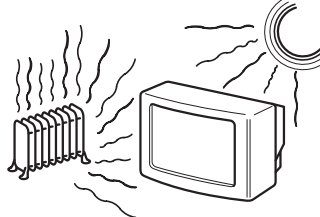

Ne posez jamais le téléviseur dans un endroit chaud, humide ou trop poussiéreux. Ne l'installez pas dans un endroit où il pourrait être soumis à des vibrations mécaniques.

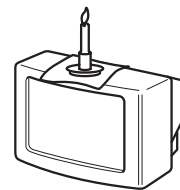

Pour ne pas risquer un incendie, éloignez du téléviseur tout objet inflammable ou lumière incandescente (par exemple des bougies).



Nettoyez le téléviseur avec un chiffon doux légèrement humecté. N'utilisez pas de produits à base de benzine (essence industrielle), de diluant ou tous autres produits chimiques pour nettoyer votre téléviseur. Ne le frottez pas. Pour plus de sécurité, débranchez l'appareil avant de le nettoyer.

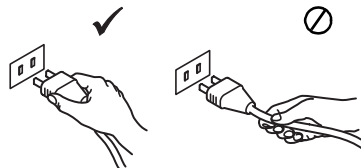

Débranchez le téléviseur par la fiche d'alimentation. Ne tirez pas sur le cordon.

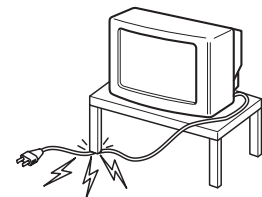

Prenez garde de ne pas placer des objets lourds sur le cordon d'alimentation afin de ne pas l'endommager. Nous vous recommandons de ne pas enrouler de cordon trop long autour des supports à l'arrière du téléviseur.

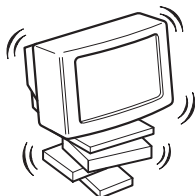

Installez le téléviseur sur un meuble stable. Ne permettez pas aux enfants de monter dessus. Ne placez pas le téléviseur sur un côté ou sur la façade.



Débranchez le téléviseur du courant secteur avant de le déplacer. D'une façon générale, pendant son transport évitez les vibrations et les déformations. Si le téléviseur tombait ou était endommagé, faites le vérifier immédiatement par le service après-vente.

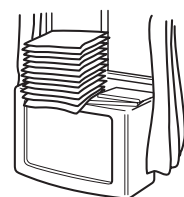

Ne couvrez pas les zones d'aération du téléviseur avec des éléments tels que des rideaux, des journaux, etc...

Table des matières

Installation	
1. Vérification des accessoires fournis	2
2. Insertion des piles dans la télécommande	2
3. Branchement du téléviseur	3
4. Mise sous tension du téléviseur	5
5. Utilisation de la télécommande	5
6. Réglage automatique des chaînes	6
7. Recherche du canal vidéo	6
Utilisation	
Fonctions du téléviseur	7
Descriptif des touches de la télécommande	8
NexTView	9
Télétexte	11
Utilisation du système de menus	13
Réglage de l'image	13
Réglage du son	14
Réglage du son Dolby Surround Pro Logic	15
Utilisation du menu Caractéristiques	16
Modification des modes écran	16
Utilisation de la fonction Multi PIP	17
Utilisation de la fonction PAP (Picture and Picture)	17
Modification des modes écran	18
Réglage manuel des chaînes du téléviseur	18
Dénomination des chaînes	19
Chaînes inutilisées	19
Utilisation du menu "Présélection"	20
Sélection de la fonction "Démon"	20
Réglage de la rotation de l'image	21
Réglage de la géométrie de l'image d'une source RVB	21
Saisie de votre code secret	22
Préréglage et dénomination des sources d'entrée	22
Equipement complémentaire	
Raccordement d'équipements complémentaires sur le téléviseur	23
Informations supplémentaires pour la connexion des équipements complémentaires	24
Smartlink	24
Télécommande d'autres appareils Sony	24
Compléments d'informations	
Spécifications	25
Tableau d'affichage des canaux	25
Dépannage	26
Les principaux émetteurs français	27

Installation

i Suivez les étapes 1 à 7 pour installer le téléviseur et recevoir les chaînes.

1. Vérification des accessoires fournis



Télécommande

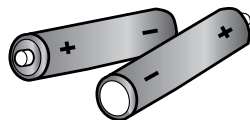

Piles

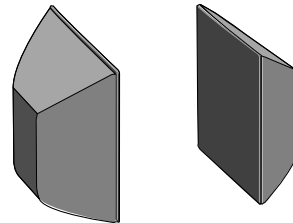

Haut-parleurs Surround

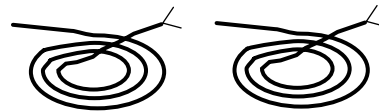

Cordons de raccordement des haut-parleurs Surround

2. Insertion des piles dans la télécommande

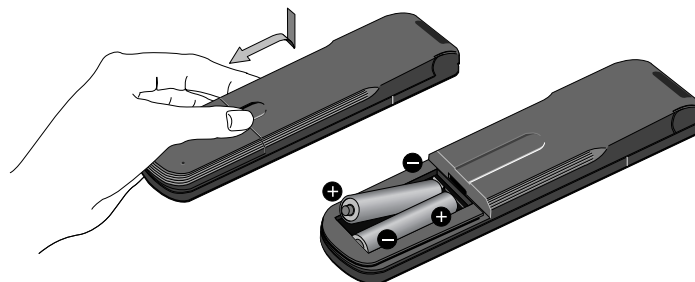

Jetez les piles usagées dans les réceptacles prévus à cet effet.

3. Branchement du téléviseur

Branchement des haut-parleurs



Le mode Dolby* Pro Logic Surround requiert l'utilisation de 5 haut-parleurs:

Haut-parleur central (intégré au téléviseur) pour reproduire le coeur de l'action, telle que les dialogues, par exemple.

Haut-parleurs avant gauche et droit (intégrés au téléviseur) pour l'écoute en stéréo des voies avant.

Haut-parleurs Surround (fournis) pour les effets d'ambiance d'un film.

Branchement des haut-parleurs fournis

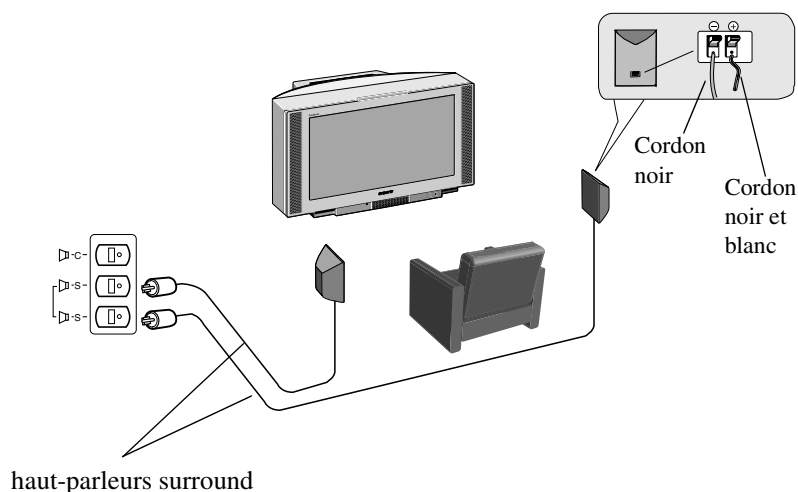

Branchement de vos propres haut-parleurs

(Assurez-vous que les haut-parleurs disposent d'une impédance d'au moins 8 ohms et qu'ils sont équipés d'une protection magnétique. Dans le cas contraire, une distorsion des images peut se produire).

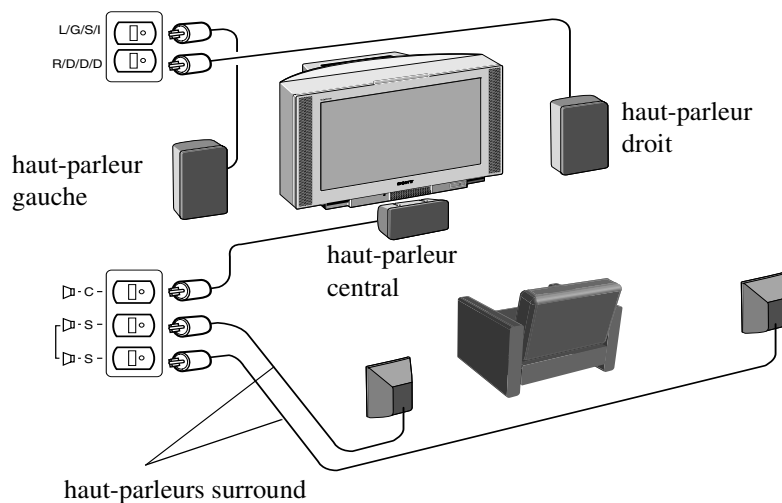

*Fabriqués sous licence Dolby Laboratories Licensing Corporation. Dolby, ProLogic et le Dolby Digital sont des marques de Dolby Laboratories Licensing Corporation.

3. Branchement du téléviseur

Raccordement du téléviseur à l'antenne

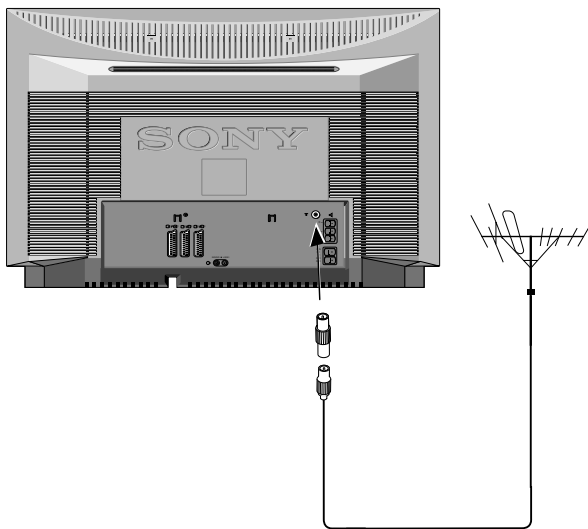

Certaines prises d'antenne nécessitent un adaptateur pour une connexion de qualité. Dans ce cas, nous vous remercions d'utiliser l'adaptateur fourni comme indiqué sur la figure. Si la prise et l'adaptateur ne se connectent pas facilement, il n'est pas nécessaire de l'utiliser.



Si vous ne raccordez pas le téléviseur à un magnéscope, branchez le câble d'antenne (comme indiqué ci-contre) et passez à la section 4. Mise sous tension du téléviseur. Si vous branchez un magnéscope, suivez les instructions fournies dans la section ci-dessous.

1. Branchez votre câble d'antenne existant sur la prise d'entrée  correspondante à l'arrière du téléviseur.

Raccordement d'une antenne et d'un magnéscope au téléviseur

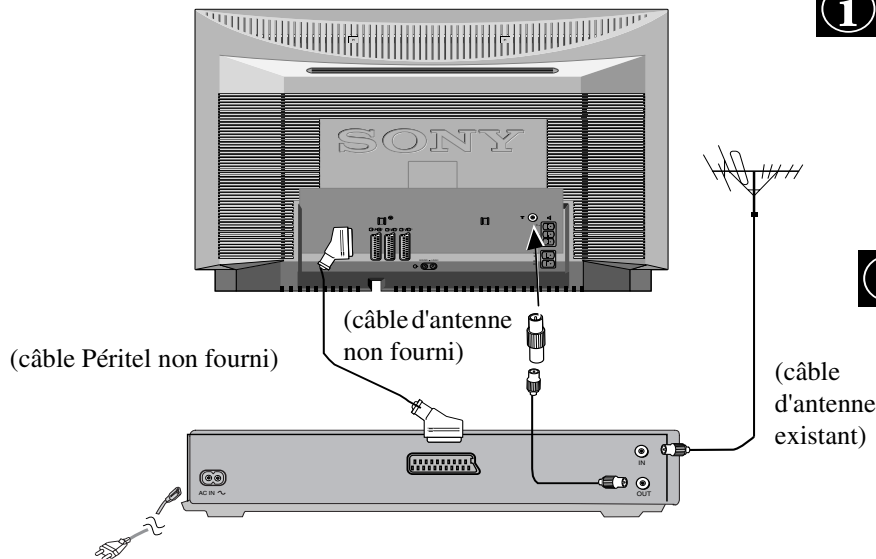

Le câble Perial n'est pas fourni avec le téléviseur. Cependant, si vous disposez de ce câble, son raccordement au téléviseur peut améliorer la qualité de l'image et du son en mode de lecture.



Certaines prises d'antenne nécessitent un adaptateur pour une connexion de qualité. Dans ce cas, nous vous remercions d'utiliser l'adaptateur fourni comme indiqué sur la figure. Si la prise et l'adaptateur ne se connectent pas facilement, il n'est pas nécessaire de l'utiliser.

* Si votre magnéscope est Smartlink, vous devez le raccorder sur la prise péritel AV2.

1. Branchez le câble d'antenne sur le magnéscope (voir l'illustration).
2. Raccordez l'extrémité du câble d'antenne du magnéscope branchée sur la borne sortie d'antenne, située à l'arrière du magnéscope, à la prise d'antenne correspondante à l'arrière du téléviseur (voir l'illustration).
3. Branchez le cordon d'alimentation du magnéscope sur la prise secteur et mettez-le sous tension.
4. Introduisez une cassette enregistrée dans le magnéscope et appuyez sur la touche LECTURE.

NB:Cette opération permettra un réglage automatique du canal réservé au magnéscope lors de la mémorisation automatique des chaînes.

4. Mise sous tension du téléviseur

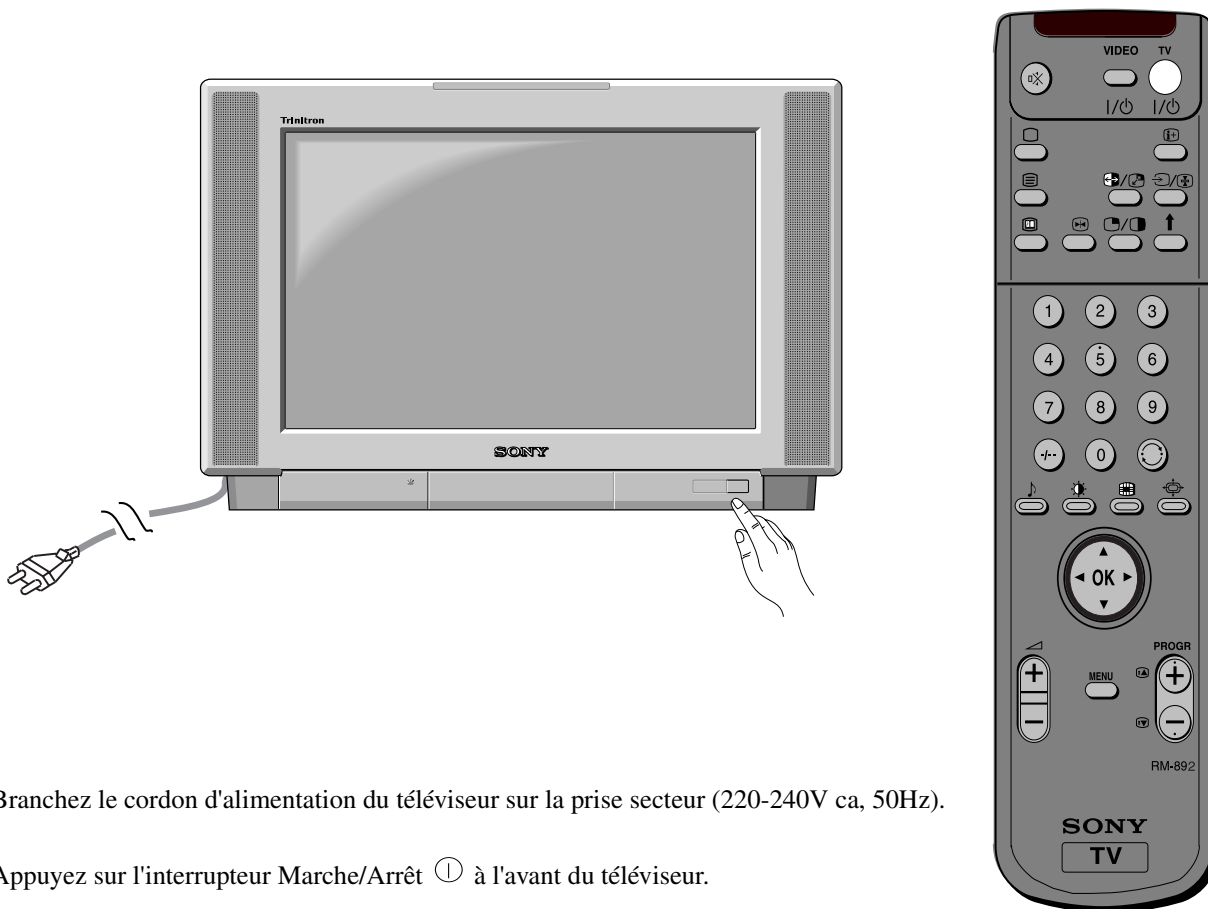

1. Branchez le cordon d'alimentation du téléviseur sur la prise secteur (220-240V ca, 50Hz).
2. Appuyez sur l'interrupteur Marche/Arrêt ① à l'avant du téléviseur.

i Si le voyant du mode veille du téléviseur est allumé, appuyez sur la touche TV I/⏻ de la télécommande pour allumer le téléviseur. Soyez patient car l'image peut prendre quelques secondes avant d'apparaître à l'écran.

5. Utilisation du sélecteur de la télécommande

Déplacement du sélecteur

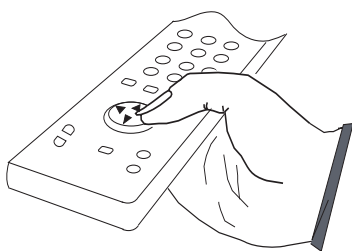

Pour vous déplacer dans les menus, appuyez sur la touche fléchée appropriée.

Appuyez sur le sélecteur

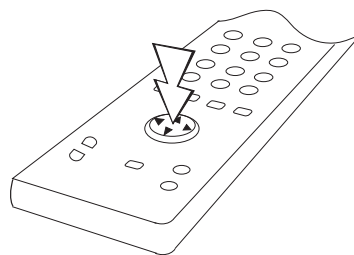

Pour sélectionner une option dans un menu, appuyez au centre du sélecteur sur OK.

6. Réglage des chaînes du téléviseur

Lors de la première mise en service du téléviseur, vous êtes invité à choisir la langue et le pays d'utilisation.

1. Le menu Language/Country s'affiche à l'écran, l'option English étant mise en surbrillance.
2. Orientez le sélecteur sur ▲ ou ▼ pour sélectionner la langue de votre choix, puis appuyez sur OK pour confirmer. Les menus s'affichent dans la langue choisie, l'option NON étant mise en surbrillance. Sélectionnez Non pour une mémorisation sans ITP (préréglage rapide des chaînes en commençant par la chaîne 1, avec un ordre des chaînes déterminé).
3. Orientez le sélecteur sur ▲ ou ▼ pour sélectionner le pays dans lequel vous utilisez le téléviseur, puis appuyez sur OK pour valider votre sélection.
4. Le menu 'Réglage des chaînes en automatique?' apparaît sur le téléviseur dans la langue sélectionnée. Appuyez sur OK pour confirmer.
5. Assurez-vous que le câble d'antenne est correctement branché suivant les instructions fournies, puis appuyez sur OK pour confirmer. La recherche automatique de toutes les chaînes disponibles commence alors. Cette recherche peut prendre quelques minutes, pendant lesquelles vous ne devez appuyer sur aucune touche.
6. Une fois toutes les chaînes mémorisées, le menu Ordre des chaînes apparaît à l'écran pour vous permettre de trier les numéros de chaînes selon un ordre préférentiel. Si vous souhaitez changer l'ordre des chaînes, utilisez ▲ ou ▼ afin de sélectionner la chaîne à déplacer, puis appuyez sur ►. A l'aide de ▲ ou ▼, sélectionnez le nouveau numéro de chaîne que vous souhaitez utiliser pour la chaîne sélectionnée, et appuyez sur OK pour confirmer votre choix. Le nouveau numéro est enregistré pour la chaîne sélectionnée et le numéro des autres chaînes change en conséquence. Pour changer le numéro d'autres chaînes, répétez cette procédure.
7. Appuyez sur la touche MENU pour revenir à l'image télévisée.
8. Appuyez sur PROGR+/- ou sur les touches numériques pour afficher les chaînes.

Remarque : Pour arrêter la mémorisation automatique à tout moment, appuyez sur OK.

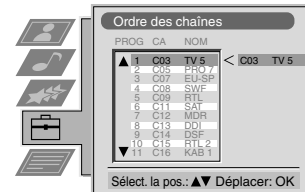
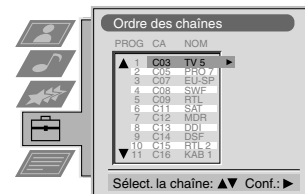
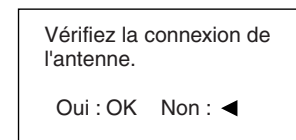
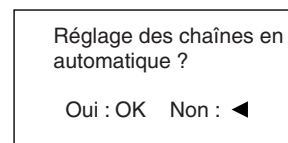
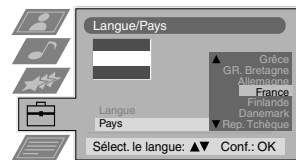
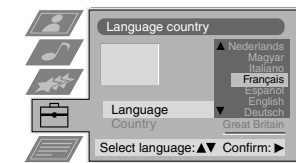

7. Recherche du canal vidéo

Si un magnétoscope est raccordé au téléviseur uniquement par la prise antenne, vous devez rechercher le canal vidéo.

Appuyez sur les touches PROGR+/- de la télécommande jusqu'à ce que l'image de la cassette vidéo en cours de lecture apparaisse à l'écran.

Remarque : Si vous souhaitez échanger le numéro du canal vidéo avec un autre numéro de chaîne, consultez la section 'Modification de l'ordre des chaînes' de ce manuel.

Utilisation

Fonctions du téléviseur

Entrée vidéo

Appuyez pour sélectionner les signaux d'entrée Audio/Vidéo (magnétoscope, etc).

Réglage du volume

Appuyez sur ces touches pour régler le volume du téléviseur.

Sélection des chaînes (PROGR +/-).

Appuyez pour sélectionner les chaînes.

Touche CONTROLE

Appuyez sur cette touche pour activer le panneau de commande.

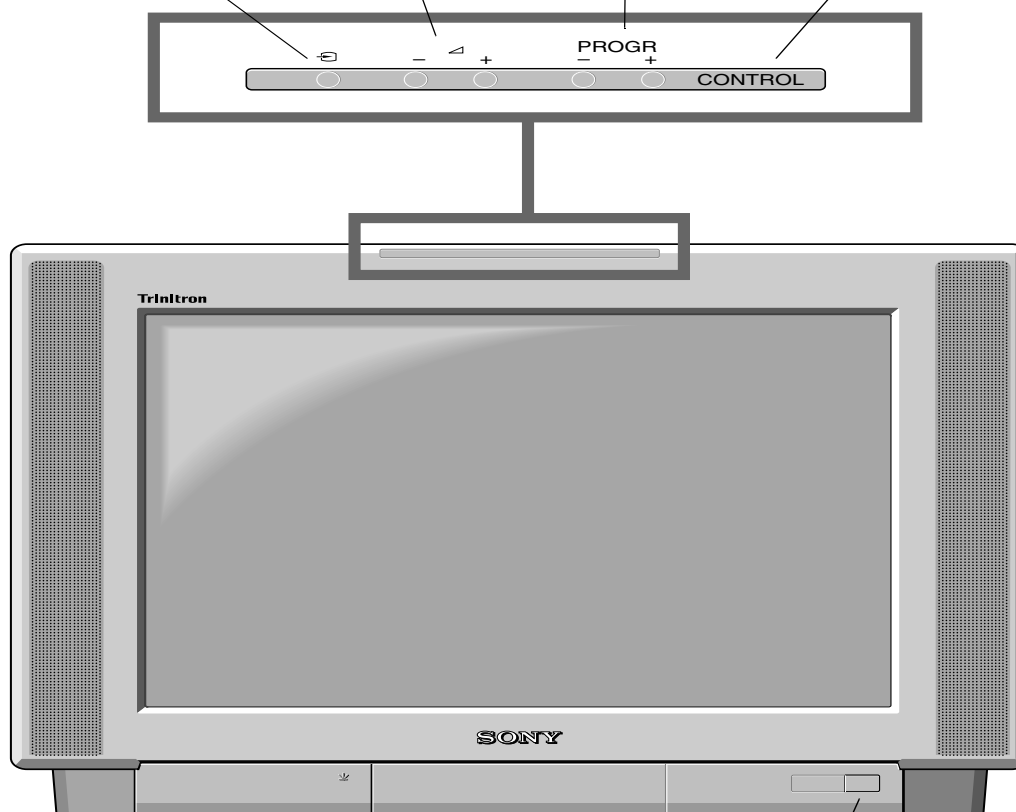

Interrupteur Marche/Arrêt

Appuyez pour allumer / éteindre le téléviseur.

Descriptif des touches de la télécommande

Pour arrêter le son

Appuyez pour activer ou désactiver le son.

Pour restaurer l'image

Appuyez pour désactiver le télétexte ou le mode veille.

Pour utiliser le télétexte

Appuyez pour activer et désactiver le télétexte.

Utiliser le guide électronique NexTVview

Appuyez pour activer ou désactiver le guide électronique NexTVview.

Pour arrêter sur une image

Appuyez si vous désirez noter une information à l'écran (un numéro de téléphone, par exemple). Appuyez à nouveau pour restaurer l'image.

Pour sélectionner les chaînes

Appuyez sur les touches numériques.

Pour les numéros à deux chiffres (par exemple, 23), appuyez sur **---**, puis sur les touches correspondantes (2 et 3).

Sélectionner le réglage d'image

Appuyez pour changer les réglages. Appuyez sur OK pour revenir à l'image télévisée.

Sélectionner le réglage du son

Appuyez pour changer les réglages. Appuyez sur OK pour revenir à l'image télévisée.

Afficher le tableau des chaînes

Appuyez sur OK, puis sur **▲** ou **▼** pour sélectionner une chaîne, puis sur **►** pour confirmer.

Pour régler le volume

Appuyez pour régler le volume du téléviseur.

Pour éteindre temporairement (mode veille)

Appuyez pour éteindre temporairement et pour rallumer le téléviseur (sortir du mode veille). Pour réduire votre consommation électrique, nous vous recommandons d'éteindre complètement le téléviseur lorsque celui-ci n'est pas utilisé. **IMPORTANT** : Le téléviseur se met automatiquement en mode veille après 15-30 minutes s'il ne reçoit aucun signal TV et si aucune touche n'est activée.

Afficher les informations à l'écran

Appuyez pour afficher ou faire disparaître toutes les informations. En mode Télétexte, appuyez sur cette touche pour afficher la page de sommaire (normalement la page 100).

Sélectionner le signal d'entrée ou faire un arrêt sur une page télétexte

Appuyez pour sélectionner les signaux d'entrée désirés à partir des prises du téléviseur (consultez la section Equipement complémentaire). En mode Télétexte, appuyez pour faire un arrêt sur la page affichée et pour revenir ensuite sur le télétexte.

Pour plus d'informations, reportez-vous à la section Utilisation du PAP de ce manuel.

Revenir à la dernière chaîne sélectionnée

Appuyez pour revenir à la dernière chaîne sélectionnée. Remarque : Pour utiliser cette fonction, la chaîne précédemment sélectionnée doit avoir été regardée pendant au moins 5 secondes.

Pour le mode Multi PIP

Appuyez pour activer et désactiver le mode Multi PIP.

Pour changer le format d'écran

Appuyez pour changer le format d'écran.

Touches Fastext

Voir la section Télétexte pour de plus amples informations.

Pour sélectionner les options du menu

Utilisez le bouton OK et les touches fléchées pour sélectionner les options disponibles dans le système de menus.

Pour afficher le menu

Appuyez sur cette touche pour activer ou désactiver les menus de réglage du téléviseur.

Pour sélectionner des chaînes

Appuyez sur **+** ou **-** pour sélectionner les chaînes.



Pour réinitialiser les paramètres réglés en usine

Soulevez le couvercle de la télécommande et appuyez sur cette touche pour revenir aux réglages Son et Image effectués en usine. Le menu Installation apparaît sur l'écran du téléviseur, reportez-vous à la section Sélection de la langue et du pays du mode d'emploi pour modifier vos précédentes sélections.

Pour afficher l'heure

Soulevez le couvercle de la télécommande et appuyez sur cette touche pour afficher l'heure. Appuyez à nouveau pour revenir à l'image télévisée.

Pour piloter des équipements complémentaires Sony

Soulevez le couvercle de la télécommande et appuyez sur ces touches pour commander votre équipement vidéo Sony (consultez la notice fournie avec le magnétoscope).

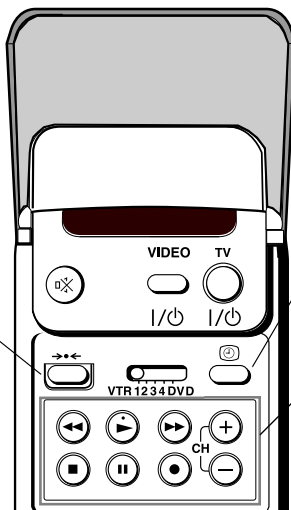

NexTView*

*si disponible

Le NexTView est un guide électronique hebdomadaire des programmes, qui vous fournit des informations relatives aux chaînes supportées.

Sélection de votre guide de programme NexTView

Votre téléviseur sélectionne automatiquement le meilleur guide de programmes NexTView disponible. Ce service est chargé environ 30 minutes après le réglage des chaînes. Vous pouvez cependant choisir un autre guide des programmes dans la liste proposée.

1. Appuyez sur la touche MENU de la télécommande.
2. Appuyez sur ▲ ou ▼ pour sélectionner  puis sur ► pour valider le menu 'Réglage'.
3. Appuyez sur ▲ ou ▼ pour sélectionner 'Choix NexTView' puis sur ► pour confirmer. Une liste contenant toutes les chaînes supportant un guide NexTView apparaît.
4. Appuyez sur ▲ ou ▼ pour sélectionner la chaîne de votre choix puis appuyez sur OK pour valider.
5. Appuyez sur la touche MENU pour revenir à l'image télévisée.







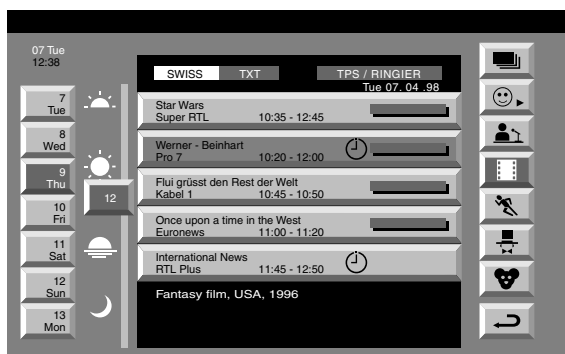

Affichage du NexTView

Tout d'abord, vous devez sélectionner une chaîne munie du service NexTView. Dans ce cas et dès lors que la totalité des données sera disponible, l'indication 'NexTView' s'affichera. Si, par la suite, vous changez de chaîne, vous pourrez encore utiliser le service NexTView.

1. Appuyez à plusieurs reprises sur la touche  de la télécommande pour activer et désactiver le NexTView.
2. Orientez la sélection sur ▲, ▼, ◀ ou ▶ pour déplacer le curseur à l'écran.
3. Appuyez sur OK pour confirmer une sélection.
 - a. Lorsque vous vous trouvez dans les colonnes jour, heure ou icône (thèmes), la liste des programmes varie en fonction de la sélection.
 - b. Lorsque vous vous trouvez sur la liste des programmes et que vous appuyez sur OK sur une émission en cours (sablier affiché à droite), vous sortez du mode NexTView et vous visualisez cette émission. Lorsque vous appuyez sur OK sur une émission à venir (pas de sablier), vous accédez au menu d'enregistrement et de programmation.





Légende des icônes

-  liste complète de la sélection
-  sélection personnelle
-  actualités
-  films
-  sports
-  divertissements
-  enfants
-  retour au dernier menu

Utilisation du menu Réglage individuel

L'icône  vous permet de sélectionner vos propres thèmes de recherche.

1. Sélectionner  à l'aide de ▲ ou ▼, puis appuyez sur ► pour afficher le menu Réglage individuel.
2. A l'aide de ▲ ou ▼, sélectionnez l'élément que vous désirez marquer, puis appuyez sur OK pour confirmer la sélection.
3. Répétez l'étape 2 pour sélectionner tous les éléments que vous souhaitez voir figurer sur votre liste.
4. Une fois tous les éléments choisis, sélectionnez  à l'aide de ►.
5. Appuyez sur OK pour revenir à l'écran précédent.
6. Pour utiliser votre réglage individuel, appuyez sur les touches ▲ ou ▼ pour sélectionner  puis sur OK pour activer 'Réglage individuel'.

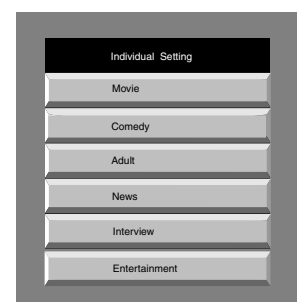

Utilisation du menu Enregistrement et Programmation

Ce menu permet de vous programmer un message d'avertissement de début d'émission (par exemple pour vous éviter de manquer le début de votre émission préférée) et de programmer l'enregistrement sur votre magnétoscope Smartlink. Rappel : le magnétoscope doit impérativement être connecté sur la prise Péritel 2.

1. Appuyez sur ▲ ou ▼ pour sélectionner une émission qui n'est pas en cours dans la liste.
2. Appuyez sur la touche OK pour passer au menu d'enregistrement et programmation.

Pour programmer un message d'avertissement

Appuyez sur ◀ ou ▶ pour sélectionner l'icône  puis avec OK, activez ou désactivez l'avertissement sur cette émission. Si vous avez activé la fonction, une icône 'Horloge' apparaît sur la ligne correspondante à l'émission dans le menu NexTView principal. Quand vous avez activé un message d'avertissement sur une émission (icône 'Horloge'), un message apparaîtra brièvement avant son début. Ce message vous demandera alors de choisir entre regarder cette nouvelle émission qui commence ou rester sur la chaîne en cours.

Pour regarder le tableau des messages d'avertissement

Appuyez sur ◀ ou ▶ pour sélectionner l'icône  puis sur OK pour afficher le tableau. Ce tableau vous donne la liste des émissions sur lesquelles un message d'avertissement a été programmé. Il est possible de programmer jusqu'à 5 émissions.

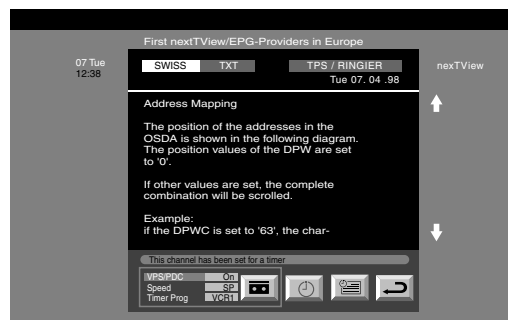

Pour programmer l'enregistrement d'une émission

(uniquement avec un magnétoscope Smartlink connecté sur la prise Péritel AV2)

1. Connectez votre magnétoscope Smartlink avec le cordon Péritel complet approprié.
2. Appuyez sur ◀ ou ▶ pour sélectionner  et appuyez sur OK pour transmettre les informations à votre magnétoscope Smartlink.
3. Pour régler votre magnétoscope:

VPS/PDC

Sélectionner VPS/PDC à l'aide de ◀ et appuyez sur OK pour sélectionner Oui ou Non. Ce réglage étant effectué, vous êtes assuré d'enregistrer la totalité de l'émission, même en cas de changement de chaîne. Cette fonction ne peut être utilisée que si la chaîne sélectionnée émet un signal VPC/PDC.

Vitesse

Appuyez sur ▼ pour sélectionner l'option VITESSE, puis appuyez sur OK pour choisir entre le mode SP (vitesse standard) ou le mode LP (double durée). Avec le mode LP, vous disposez d'un temps d'enregistrement deux fois plus rapide que le mode SP. En revanche, la qualité de l'image est moins bonne.

Réglage magnétoscope

Appuyez sur ▼ pour sélectionner l'option Réglage magn., puis appuyez sur OK pour choisir le magnétoscope à programmer (VCR1 ou VCR2).





4. Sélectionnez  à l'aide de ▶, puis appuyez sur OK. Le menu disparaît alors de l'écran.



Télétexte

La plupart des chaînes de télévision diffusent des informations via le télétexte. La page de sommaire du diffuseur (en général page 100) explique comment utiliser ce service. Vérifiez que vous utilisez une chaîne dotée d'un signal puissant sous peine d'obtenir des erreurs télétexte.

Activation et désactivation du télétexte

1. Sélectionnez la chaîne TV sur laquelle est diffusé le service Télétexte que vous souhaitez regarder.
2. Appuyez sur  pour activer la fonction Picture and Télétexte (P&T). L'écran est alors divisé en deux avec la chaîne télévisée à droite et l'affichage télétexte à gauche.

 Mode P&T : appuyez sur les touches PROGR+/-  pour changer de chaîne. Appuyez sur  ou  pour modifier la taille de l'écran. Appuyez à nouveau sur  pour reprendre la réception télétexte normale.

3. Appuyez à deux reprises sur  pour obtenir un affichage télétexte uniquement.
4. Appuyez à trois reprises sur  pour un affichage mixte
5. Appuyez sur  une quatrième fois pour désactiver le télétexte.

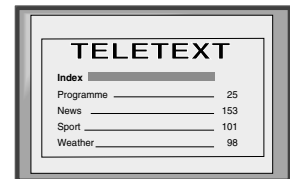
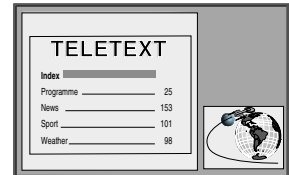



Sélection d'une page télétexte



Utilisez les touches numériques pour entrer les trois chiffres du numéro de page. En cas d'erreur, tapez trois chiffres quelconques, puis retapez le numéro correct de la page.

Utilisation d'autres fonctions télétexte

Accès à la page suivante ou à la page précédente

Appuyez sur les touches  ou  de la télécommande pour sélectionner la page précédente ou suivante.

Accès à une sous-page

Une page télétexte peut composer plusieurs sous-pages. Dans ce cas, une ligne d'information s'affiche indiquant le nombre de sous-pages. Sélectionnez la sous-page à l'aide de  ou .

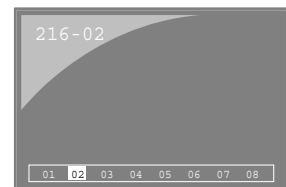

Arrêt sur une page télétexte

Appuyez sur . Appuyez à nouveau pour revenir au télétexte normal.

Affichage de la page de sommaire télétexte

Appuyez sur  pour afficher la page de sommaire (généralement la page 100).



Utilisation des codes de couleur pour accéder aux pages (Fastext)

(ces codes sont uniquement disponibles si la chaîne diffuse des signaux Fastext)

Lorsqu'un menu à codes de couleur apparaît au bas de l'écran, appuyez sur la touche de couleur (vert, rouge, jaune ou bleu) correspondante pour accéder à la page voulue.



Utilisation de la fonction Appel de page

1. Utilisez les touches numériques de la télécommande pour sélectionner une page télétexte comportant plusieurs numéros de page (la page de sommaire, par exemple).
2. Appuyez sur OK.
3. A l'aide de  ou , sélectionnez la page souhaitée, puis appuyez sur OK. Après quelques secondes d'attente, la page demandée apparaît.

Télétexte

La plupart des chaînes diffusent des informations via le service Télétexte.

Utilisation du menu Télétexte

1. Lorsque vous consultez le Télétexte, appuyez sur la touche MENU de la télécommande pour faire apparaître le menu spécifique au Télétexte.
Remarque: le Menu est global dans les modes Télétexte plein écran ou superposé.
2. Appuyez sur ▲ ou ▼ pour sélectionner l'option voulue à l'écran, puis appuyez sur ► pour afficher le sous-menu correspondant.
3. Pour désactiver le télétexte, appuyez sur MENU.

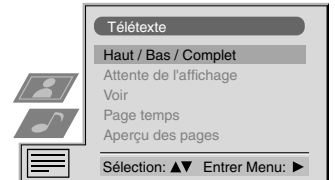

Haut/Bas/Complet



Ce sous-menu permet d'agrandir certaines parties de la page télétexte. Orientez le sélecteur sur ▲ pour agrandir la partie supérieure de l'écran ou sur ▼ pour agrandir la partie inférieure. Appuyez sur OK pour revenir à l'affichage normal. Appuyez sur ◀ pour revenir au menu Télétexte.

Haut: ▲ Bas: ▼ Complet: OK

Attente de l'affichage*

*disponible uniquement en mode Télétexte ou en mode Télétexte superposé à la chaîne (voir le paragraphe Activation et désactivation du Télétexte de la page précédente).

Cette fonction permet de regarder la chaîne pendant la recherche d'une page Télétexte.

1. Appuyez deux fois sur la touche  de la télécommande pour sélectionner le mode Télétexte plein écran.
2. Appuyez sur la touche MENU pour afficher le menu Télétexte.
3. Appuyez sur ▲ ou ▼ pour sélectionner 'Attente d'affichage' puis sur ► pour confirmer.
4. La chaîne apparaît à l'écran. Lorsque la page recherchée a été trouvée, un icône bleu  apparaît dans le coin supérieur gauche de votre écran.
5. Appuyez sur la touche  de la télécommande pour visionner cette page.

Afficher les informations cachées (Voir)

Certaines pages télétexte contiennent des informations cachées (des réponses à un questionnaire, par exemple), que vous pouvez afficher. Après avoir sélectionné la fonction, le texte caché apparaît. Pour afficher ces informations, appuyez sur ►. Le texte caché apparaît.

Page temps*

* La fonction n'est disponible que si la chaîne émet des pages avec des codes temps.

Vous pouvez demander qu'une page avec des codes temps (une page d'alerte, par exemple) s'affiche à une heure que vous aurez définie. Après avoir sélectionné la fonction, un sous-menu s'affiche :

Utilisez les touches numériques de la télécommande pour entrer les trois chiffres de la page correspondante. Utilisez les touches numériques pour entrer l'heure désirée.

Appuyez sur OK pour enregistrer. L'heure s'affiche dans l'angle supérieur gauche de l'écran. A l'heure indiquée, la page s'affiche.

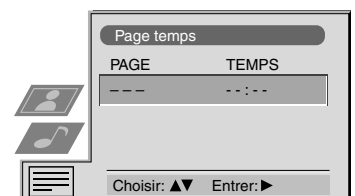

Aperçu des pages*

*disponible uniquement si le TOP-Text est transmis par la chaîne.

Dans ce menu, le TOP-Text est divisé en deux colonnes : la première colonne présente des blocs de pages et la deuxième colonne présente des groupes de pages.

1. Appuyez sur ◀ ou ► pour sélectionner la première ou la seconde colonne.
2. Appuyez sur ▲ ou ▼ pour sélectionner les pages de bloc ou de groupe souhaitées.
3. Appuyez sur la touche OK pour afficher les pages choisies.



Utilisation du système de menus

Ce téléviseur est équipé d'un système convivial d'affichage des menus à l'écran. Ces affichages ont été conçus pour permettre une utilisation optimale du téléviseur en vous permettant de modifier les réglages de l'image et du son, de changer la taille de l'écran et l'ordre des chaînes etc.

Remarque: Lorsque vous appuyez sur la touche MENU, le téléviseur passe en mode Plein. Lorsque vous sortez du Menu, il revient dans le mode Ecran précédent.

Réglage de l'image et du son

Bien que les réglages de l'image et du son soient effectués en usine, vous pouvez les modifier à votre convenance.

1. Appuyez sur la touche MENU de la télécommande pour afficher le menu.
2. Appuyez sur ▲ ou ▼ pour sélectionner le symbole  pour l'image ou  pour le son. Appuyez ensuite sur ► pour afficher le menu Contrôle de l'image ou Contrôle du son.
3. A l'aide de ▲ ou ▼, sélectionnez le paramètre voulu, puis appuyez sur ► pour confirmer la sélection. Pour obtenir la description des options du menu et leur effet, reportez-vous au tableau ci-dessous.
4. Utilisez ▲, ▼, ► ou ◀ pour régler le paramètre choisi.
5. Une fois le réglage effectué, appuyez sur OK pour l'enregistrer.
6. Répétez les étapes 3 à 5 pour régler d'autres paramètres.
7. Appuyez sur la touche MENU pour revenir à l'image télévisée.



Contrôle de l'image

Paramètre	Effet
Réglage de l'image	▼ Studio (pour les émissions en direct) Personnel (pour les réglages personnels) Cinéma (pour la diffusion de films) ▲ Game (pour les jeux sur console)
Contraste	Moins ◀ ▶ Plus
Luminosité*	Plus sombre ◀ ▶ Plus claire
Couleurs	Moins ◀ ▶ Plus
Teinte**	Rougeâtre ◀ ▶ Verdâtre
Netteté	Moins ◀ ▶ Plus
RAZ	Rétablit les valeurs définies par défaut en usine
AI (Intelligence artificielle) ▼	Non : Normal ▲ Oui : Optimisation automatique du niveau du contraste en fonction du signal TV.
Détecteur de bruit	▼ Non : Normal ▲ Oui : Réduction du bruit en cas de signal trop faible
Mode Digital	▼ DRC 50 : Le DRC permet d'améliorer sensiblement le piqué de l'image. Dans le cas où la lecture des caractères est difficile en position DRC 100, utilisez la position DRC 50. Dans ce cas, un papillotement de l'image est visible. ▲ DRC 100

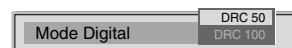
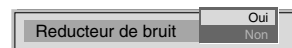

* Uniquement si le paramètre Réglage d'image est défini en Personnel.

** Disponible uniquement sur le standard NTSC.

Contrôle du son

Paramètre	Effet
Mode Egaliseur	<ul style="list-style-type: none"> ▼ Personnel Vocal Jazz Rock Pop ▲ Sans effet (fixe et ne peut être modifié)
Réglage Egaliseur	<p>Vous pouvez régler le mode sélectionné dans le mode Egaliseur en coupant ou en augmentant les 5 fréquences sonores sélectionnées. Appuyez sur ◀ ou ▶ pour sélectionner la fréquence voulue, puis sur ▼ ou ▲ pour la régler. Appuyez sur OK pour enregistrer le nouveau réglage.</p> <p>i Pour enregistrer le nouveau réglage, vous devez programmer le mode Egaliseur sur Personnel. Le mode Personnel enregistre ce réglage de façon permanente, alors que tous les autres modes (Vocal, Jazz, Rock, Pop) l'enregistre uniquement jusqu'aux changements de mode suivants.</p>
Mode Surround	<ul style="list-style-type: none"> ▼ Non Dolby Sur SRS Théâtre Eglise Disco ▲ Stade
Mode SRS* (*uniquement lorsque le mode Surround est programmé sur SRS)	<ul style="list-style-type: none"> ▼ SRS 1 SRS 2 ▲ SRS 3 <p>* Le mode Surround SRS permet de restituer le volume sonore d'une source Dolby Digital AC3. L'effet augmente progressivement dans les modes SRS 1, 2 et 3.</p>
Contrôle vol. auto	<ul style="list-style-type: none"> ▼ Oui : le volume sur un canal reste le même quelque soit le niveau du signal émis (au moment des publicités, par exemple) ▲ Non : le volume sur un canal varie selon le signal émis.
Son stéréo	<p>Lorsqu'un programme bilingue est diffusé :</p> <ul style="list-style-type: none"> ▼ A pour le canal 1 ▲ B pour le canal 2 <p>Pour une émission diffusée en stéréo :</p> <ul style="list-style-type: none"> ▼ Mono ▲ Stéréo <p>i Lorsqu'un programme NICAM est diffusé : l'indication NICAM apparaît brièvement à l'écran.</p>
Casque	
🔊 Volume	Moins ◀ ▶ Plus
🔊 Son stéréo	<p>Lorsqu'un programme bilingue est diffusé :</p> <ul style="list-style-type: none"> ▼ A pour le canal 1 ▲ B pour le canal 2

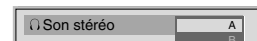
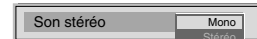
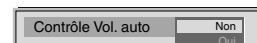
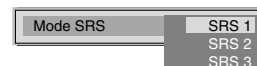
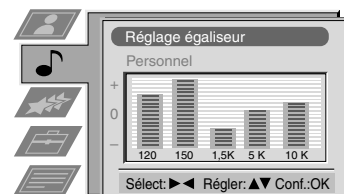
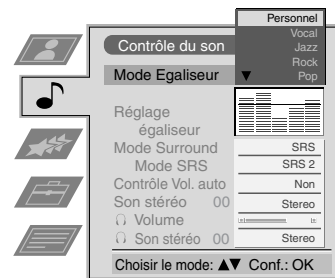

Utilisation du système de menus du téléviseur:

Définition du mode Dolby Surround

i Avant de pouvoir écouter des émissions en Dolby Surround Pro-logic, il est nécessaire d'effectuer des réglages pour l'adapter selon vos préférences. Ce réglage est nécessaire uniquement lors de la première installation du téléviseur ou suite à un changement de place des enceintes.

1. Appuyez sur la touche MENU de la télécommande pour afficher le menu à l'écran.
2. Appuyez sur ▼ pour sélectionner le symbole  dans le menu, puis appuyez sur ► pour accéder aux options du menu 'Réglage'.
3. A l'aide de ▼, sélectionnez 'Réglage Dolby Surround', puis appuyez sur ► pour afficher le menu 'Réglage Dolby Surround'.
4. A l'aide de ▲ ou ▼, sélectionnez 'Mode Surround', puis appuyez sur ► pour accéder au sous-menu. A l'aide de ▲ ou ▼, sélectionnez Pro Logic si vous utilisez des haut-parleurs Surround ou TruSurround, si vous n'avez pas connecté les haut-parleurs. Appuyez sur OK pour confirmer votre sélection.
5. A l'aide de ▲ ou ▼, sélectionnez l'option 'Réglage Niveau', puis appuyez sur ► pour procéder à un test sonore audible successivement sur chaque haut-parleur. De votre position, tous les niveaux sonores doivent être identiques. Si tel est le cas, appuyez sur OK pour enregistrer vos réglages.

- (a) A l'aide de ▲ ou ▼, sélectionnez les haut-parleurs Avant g., Centre, Avant d. ou Arrière.
- (b) Appuyez sur ◀ ou ▶ pour régler le volume sonore puis appuyez sur OK pour confirmer.
- (c) Appuyez sur ▼ pour sélectionner un autre haut-parleur.
- (d) Répétez les étapes (a) et (b) pour tous les haut-parleurs à régler.
- (e) Appuyez sur OK pour enregistrer les nouveaux paramètres.

6. Pour sélectionner 'Mode H. parleurs', assurez-vous que Mode Surround est réglé sur Pro Logic, puis orientez le sélecteur sur ▲ ou ▼ pour sélectionner 'Mode H. parleurs'. Appuyez sur ► pour afficher le sous-menu Mode H. parleurs. A l'aide de ▲ ou ▼, sélectionnez l'un des modes haut-parleur suivant, puis appuyez sur OK pour enregistrer votre sélection :

Normal	tous les haut-parleurs sont activés
Fantome	le haut-parleur central est désactivé
Elargi	largeur de bande plus grande à partir du haut-parleur central
3Normal	les haut-parleurs surround sont désactivés
3Elargi	les haut-parleurs surround sont désactivés, seul le haut-parleur central est porteur d'une réponse en fréquence complète.

7. Pour sélectionner 'Retard', assurez-vous que Mode Surround est réglé sur Pro Logic, puis orientez le sélecteur sur ▲ ou ▼ pour sélectionner l'option 'Retard'. Appuyez sur ► pour accéder au sous-menu correspondant. A l'aide de ▲ ou ▼, sélectionnez le délai approprié pour les haut-parleurs surround. Les choix disponibles sont les suivants : 15 ms pour les grandes pièces, 20 ms ou 25 ms pour les pièces normales et 30 ms pour les petites pièces. Une fois ce délai défini, appuyez sur OK pour enregistrer la sélection.
8. Orientez le sélecteur sur ▲ ou ▼ pour sélectionner l'option Auto Dolby, puis appuyez sur ► pour accéder au sous-menu correspondant. A l'aide de ▲ ou ▼, sélectionnez Oui ou Non, puis appuyez sur OK pour enregistrer.
9. Appuyez sur la touche MENU pour revenir à l'image télévisée.

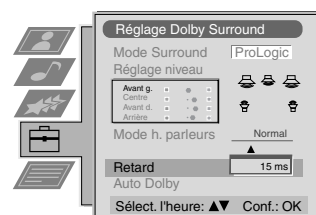
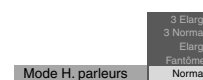
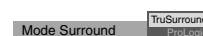
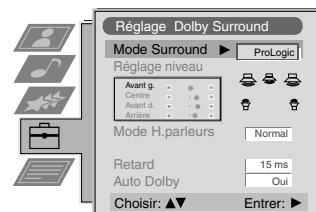

Utilisation du système de menus du téléviseur :

Utilisation du menu Caractéristiques

1. Appuyez sur la touche MENU de la télécommande pour afficher le menu à l'écran.
2. A l'aide de ▲ ou ▼, sélectionnez  pour accéder au menu Caractéristiques, puis appuyez sur ► pour en afficher les options.
3. Sélectionnez l'option désirée à l'aide de ▲ ou ▼, puis appuyez sur ► pour confirmer. Pour obtenir la description des options du menu et leur effet, reportez-vous au tableau ci-dessous.
4. A l'aide de ▲, ▼, ► ou ◀, sélectionnez le paramètre désiré.
5. Appuyez sur OK pour confirmer la sélection.
6. Répétez les étapes 3 à 5 pour la sélection d'autres options.
7. Appuyez sur la touche MENU pour revenir à l'image télévisée.

Paramètre	Effet
Auto 16:9* *uniquement pour le signal d'antenne	▼ Non : La taille des images ne sera pas ajustée automatiquement. Normal : La taille des images sera ajustée automatiquement d'après les informations transmises par les chaînes télévisées. ▲ Complet : Le téléviseur ajuste automatiquement la taille de l'image pour éliminer des bandes noires sur l'image télévisée :
Correction de format* (*uniquement si Auto est sur Normal ou Complet)	▼ Non : 4:3/14:9 est sélectionné ▲ Oui : sélection automatique du mode Large+ pour les programmes diffusés en 4:3/14:9.
Temporisation	Vous pouvez sélectionner le délai au-delà duquel le téléviseur passe automatiquement en mode veille. ▼ Non ▲ 90 min
Verrouillage parental	▼ Non : Normal ▲ Oui : lorsqu'il est en mode veille, le téléviseur ne peut être rallumé qu'à l'aide de la télécommande. Vous ne pouvez pas utiliser les touches du téléviseur pour le rallumer.
Sortie AV2	▼ TV Signal audio / vidéo provenant de la prise d'antenne  AV1 Signal audio / vidéo provenant de la prise 1 AV2 Signal audio / vidéo provenant de la prise 2 AV3 Signal audio / vidéo provenant de la prise 3 ▲ AV4 Signal audio / vidéo provenant des prises à l'avant du téléviseur

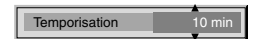
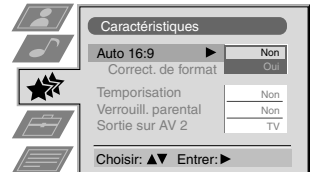

Modification de la taille de l'écran

 Cette fonction vous permet de changer la taille de l'image télévisée.

Appuyez à plusieurs reprises sur la touche  de la télécommande ou orientez le sélecteur sur ▲ ou ▼ pour sélectionner l'un des formats suivants et appuyez sur OK pour confirmer votre choix :

- Large+ imitation de l'effet grand écran pour les émissions diffusées en 4:3
- 4:3 image conventionnelle 4:3, affichage complet des informations
- 14:9 compromis entre le format 4:3 et 16:9
- Zoom effet grand écran pour les émissions diffusées en Cinémascope
- Plein pour les émissions diffusées en 16:9

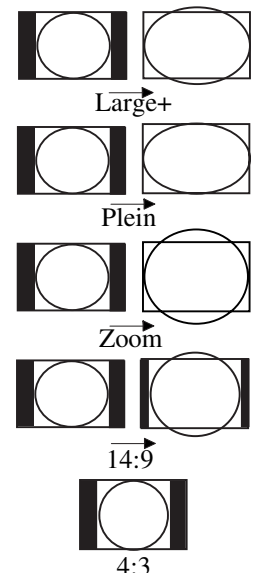

En mode Large+, Zoom et 14:9, la partie supérieure et inférieure de l'écran est tronquée. Appuyez sur ▲ ou ▼ pour régler la position de l'image sur l'écran (pour lire les sous-titres, par exemple), puis appuyez sur OK pour confirmer.



Utilisation du système de menus du téléviseur :

Utilisation de la fonction Multi PIP

 Le mode Multi PIP (Picture in Picture) permet d'afficher une succession de 12 images fixes et d'une 13ème en direct. Vous pouvez sélectionner manuellement la chaîne que vous souhaitez regarder, en mode grand écran ou PIP.

1. Appuyez sur la touche  de la télécommande pour sélectionner le mode Multi PIP. 13 chaînes apparaissent à l'écran, le numéro de la chaîne regardée étant affiché au centre.
2. Appuyez à plusieurs reprises sur les touches PROGR+/- pour sélectionner les 12 numéros suivants ou précédents.
3. Appuyez sur ▲, ▼, ◀ ou ▶ pour vous déplacer parmi les 13 chaînes affichées.
4. Appuyez sur OK pour sélectionner une des chaînes. Cette chaîne est alors déplacée au centre de l'écran.
5. Appuyez à nouveau sur OK pour afficher la chaîne sélectionnée ou sur  désactiver le mode Multi PIP.

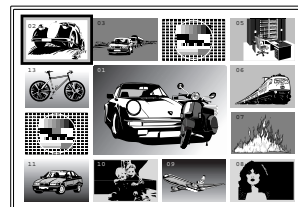

Utilisation de la fonction PAP (Picture and Picture)

 Cette fonction permet de diviser l'écran en deux afin de pouvoir suivre deux programmes télévisés simultanément (avec une source vidéo si vous le souhaitez). Le son correspondant à l'écran de gauche sort des haut-parleurs du téléviseur et le son de l'écran de droite est disponible via un casque.



Activation et désactivation de la fonction PAP

Appuyez une fois sur  pour afficher les écrans et appuyez deux fois sur cette touche pour désactiver la fonction PAP.

Sélection du son dans le casque

En mode PAP, consultez le paragraphe 'Réglage de l'image et du son' de ce mode d'emploi et sélectionnez 'Son stéréo' dans PAP.

Sélection d'une source PAP

Appuyez sur . Le symbole  apparaît à droite de l'écran. Sélectionnez la source souhaitée à l'aide des touches numériques (pour une chaîne) ou de  (pour une source vidéo).

Passage d'un écran à l'autre

Appuyez sur  pour passer d'un écran à l'autre.

Redimensionnement des écrans

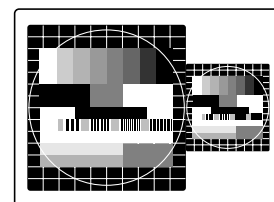
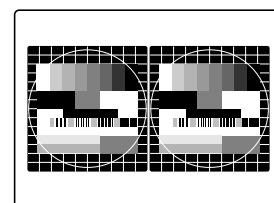

Appuyez sur  ou  pour changer la taille des deux écrans.



Utilisation du système de menus du téléviseur :

Modification de l'ordre des chaînes

i Après la mémorisation automatique, vous pouvez utiliser cette fonction pour trier les numéros des chaînes selon un ordre préférentiel.

1. Appuyez sur la touche MENU de la télécommande pour afficher le menu.
2. Appuyez sur ▼ pour sélectionner le symbole  dans le menu , puis appuyez sur ► pour accéder au menu 'Réglage'.
3. A l'aide de ▼, sélectionnez Ordre des chaînes, puis appuyez sur ► pour accéder au menu correspondant.
4. Orientez le sélecteur sur ▲ ou ▼ pour sélectionner le numéro de chaîne que vous voulez échanger, puis appuyez sur ► pour confirmer.
5. Orientez le sélecteur sur ▲ ou ▼ pour sélectionner le nouveau numéro (PROG 4, par exemple) à utiliser pour la chaîne sélectionnée, puis appuyez sur OK pour confirmer. Le nouveau numéro est enregistré et le numéro des autres chaînes change en conséquence.
6. Répétez les étapes 4 et 5 pour échanger le numéro des autres chaînes.
7. Appuyez sur la touche MENU pour revenir à l'image télévisée.

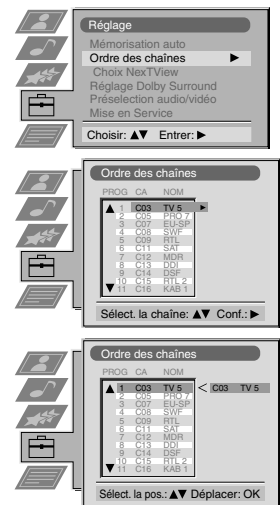

Réglage manuel du téléviseur

i Vous avez déjà procédé au réglage automatique du téléviseur en suivant les instructions fournies au début de ce manuel. Sachez cependant qu'il est possible d'effectuer cette opération manuellement et d'ajouter de nouvelles chaînes une par une.

1. Appuyez sur la touche MENU de la télécommande pour afficher le menu.
2. Appuyez sur ▼ pour sélectionner le symbole  dans le menu, puis appuyez sur ►.
3. Appuyez sur ▼ pour sélectionner l'option Mise en Service du menu, puis appuyez sur ► pour accéder au menu correspondant.
4. Appuyez sur ▼ pour sélectionner l'option Mémorisation manuelle dans le menu, puis sur ► pour accéder au menu correspondant.
5. Orientez le sélecteur sur ▲ ou ▼ pour sélectionner un numéro de chaîne (PROGR 1 pour TF1, par exemple), puis appuyez sur ► pour mettre la colonne SAUT en surbrillance.
6. Appuyez sur ▲ pour sélectionner Non, puis sur ► pour mettre la colonne SYS en surbrillance.
7. Appuyez sur ▲ ou ▼ pour sélectionner la norme d'émission (L pour la France, B/G pour l'Europe de l'Ouest, I pour l'Angleterre, D/K pour l'Europe de l'Est) ou EXT pour une source vidéo extérieure (AV1, AV2, ...), puis appuyez sur ► pour confirmer.
8. Orientez le sélecteur sur ▲ ou ▼ pour sélectionner C (pour normal), S (pour câble) ou F (pour fréquence directe), puis appuyez sur ►.
9. A l'aide des touches numériques de la télécommande, sélectionnez le premier chiffre du numéro de canal (CH), puis le deuxième
ou
Orientez le sélecteur sur ▼ pour rechercher le numéro de chaîne suivant disponible.
10. Si vous ne souhaitez pas enregistrer la chaîne sur le numéro de canal sélectionné, appuyez sur ▲ ou ▼ afin de poursuivre la recherche du canal souhaité.
11. Pour enregistrer la chaîne, appuyez sur OK.
12. Répétez les étapes 5 à 11 pour mémoriser d'autres chaînes, puis appuyez sur la touche MENU pour sortir du menu.

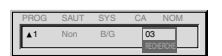
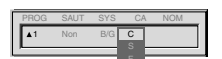
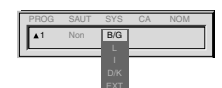
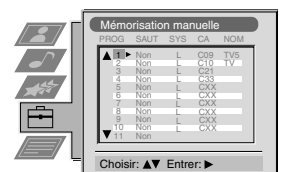
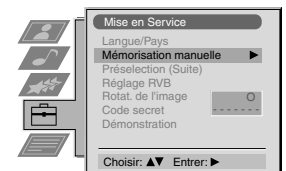

Utilisation du système de menus du téléviseur :

Dénomination des chaînes

i En général, les chaînes sont nommées automatiquement à partir du télétexte, si ce service est disponible. Toutefois, il est possible de nommer individuellement une chaîne ou une source vidéo (jusqu'à cinq caractères, lettres ou chiffres).

1. Appuyez sur la touche MENU de la télécommande pour afficher le menu.
2. Appuyez sur ▼ pour sélectionner le symbole  dans le menu, puis appuyez sur ► pour accéder au menu Réglage.
3. Appuyez sur ▼ pour sélectionner l'option Mise en Service, puis appuyez sur ► pour accéder au menu correspondant.
4. Appuyez sur ▼ pour sélectionner l'option Mémoire manuelle, puis appuyez sur ► pour accéder au menu correspondant.
5. Orientez le sélecteur sur ▲ ou ▼ pour sélectionner la chaîne à laquelle vous souhaitez attribuer un nom.
6. Appuyez à plusieurs reprises sur ► jusqu'à ce que le premier élément sous NOM soit mis en surbrillance.
7. A l'aide de ▲ ou ▼ sélectionnez un chiffre ou une lettre (- pour un espace), puis appuyez sur ► pour confirmer. Sélectionnez les quatre autres caractères de la même façon.
8. Une fois tous les caractères sélectionnés, appuyez sur OK.
9. Répétez les étapes 5 à 8 pour nommer d'autres chaînes.
10. Appuyez sur la touche MENU pour revenir à l'image télévisée.

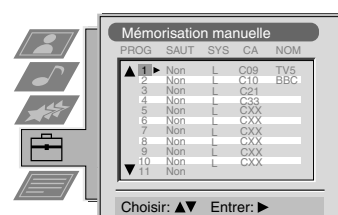
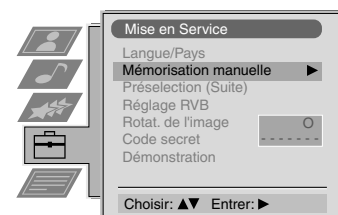

Chaînes inutilisées

i Cette fonction vous permet d'ignorer les numéros de chaînes inutilisés quand les chaînes sont sélectionnées à l'aide des touches PROGR+/. Vous pouvez cependant sélectionner les chaînes inutilisées à l'aide des touches numériques.

1. Appuyez sur la touche MENU de la télécommande pour afficher le menu.
2. Appuyez sur ▼ pour sélectionner le symbole  dans le menu, puis appuyez sur ► pour accéder au menu Réglage.
3. Appuyez sur ▼ pour sélectionner l'option Mise en Service, puis appuyez sur ► pour accéder au menu correspondant.
4. Appuyez sur ▼ pour sélectionner l'option Mémoire manuelle, puis appuyez sur ► pour accéder au menu correspondant.
5. Orientez le sélecteur sur ▲ ou ▼ pour sélectionner le numéro de chaîne voulue, puis appuyez sur ► pour mettre la colonne SAUT en surbrillance.
6. Orientez le sélecteur sur ▲ ou ▼ pour sélectionner Oui ou Non (selon que vous souhaitez ou non ignorer la chaîne), puis appuyez sur OK pour enregistrer la sélection.
7. Répétez les étapes 5 et 6 pour ignorer ou non d'autres chaînes.
8. Appuyez sur la touche MENU pour revenir à l'image télévisée.

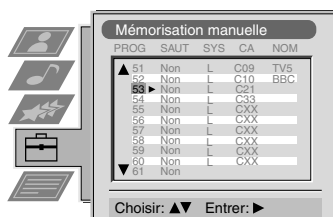
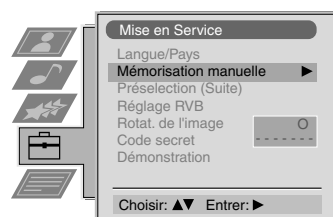

Utilisation du système de menus du téléviseur :

Utilisation du menu Présélection (Suite)

i Le menu Présélection (Suite) permet : a) de régler le niveau d'atténuation de chaque chaîne. b) de régler le niveau de volume de chaque chaîne. c) d'utiliser le réglage fin manuel pour obtenir une meilleure qualité d'image lorsque l'image est déformée. d) de préréglager la sortie AV pour les numéros de chaîne à signaux codés (dans le cas d'utilisation d'un décodeur, par exemple). Cela permet à un magnétoscope d'enregistrer un signal décodé.

1. Appuyez sur la touche MENU de la télécommande pour afficher le menu.
2. Appuyez sur ▼ pour sélectionner le symbole  dans le menu, puis appuyez sur ► pour accéder au menu Réglage.
3. Appuyez sur ▼ pour sélectionner l'option Mise en Service, puis appuyez sur ► pour accéder au menu correspondant.
4. Appuyez sur ▼ pour sélectionner Présélection (Suite), puis sur ► pour accéder au menu correspondant.
5. A l'aide de ▲ ou ▼, sélectionnez le numéro de la chaîne voulue, puis appuyez à plusieurs reprises sur ► pour sélectionner a) ATT, b) VOL (Volume individuel) c) AFT (Réglage fin automatique) ou d) DECODEUR. L'élément sélectionné apparaît en surbrillance.

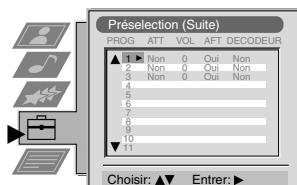
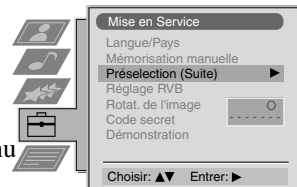

6. a) ATT - RF Attenuator

A l'aide de ▲ ou ▼, activez et désactivez l'atténuateur. Appuyez sur OK pour confirmer la sélection. Répétez les étapes 5 et 6a pour régler l'atténuation des autres chaînes.



b) VOL

Orientez le sélecteur sur ▲ ou ▼ pour régler le niveau de volume de la chaîne dans une plage comprise entre -7 et +7. Appuyez sur OK pour enregistrer les données. Répétez les étapes 5 et 6b pour régler le niveau de volume d'autres chaînes.

c) AFT

Orientez le sélecteur sur ▲ ou ▼ pour régler finement la chaîne sélectionnée comprise entre -15 et +15. Appuyez sur OK pour confirmer. Répétez les étapes 5 et 6c pour régler finement d'autres chaînes.

d) DECODEUR



Orientez le sélecteur sur ▲ ou ▼ pour sélectionner NON, AV1 ou AV2, puis appuyez sur OK pour confirmer. Vous pouvez désormais connecter un décodeur sur la prise AV1 ou AV2 située à l'arrière du téléviseur pour que l'image émise à partir du décodeur apparaisse sur le numéro de chaîne correspondant. Répétez les étapes 5 et 6d pour sélectionner la sortie AV d'autres chaînes. Si vous n'avez pas de décodeur, laissez cette position sur 'NON'.

Remarque: cette fonction ne s'applique que dans le cas de la connexion d'un magnétoscope Smartlink sur la prise Péritel AV2. Pour une meilleure commodité d'utilisation, nous vous conseillons de connecter votre décodeur sur la prise Péritel prévue à cet effet sur le magnétoscope.

7. Appuyez sur la touche MENU pour revenir à l'image télévisée.

Sélection de la fonction Démo

i Cette fonction offre un aperçu de certaines fonctions disponibles avec votre téléviseur.

1. Appuyez sur la touche MENU de la télécommande pour afficher le menu.
2. Appuyez sur ▼ pour sélectionner le symbole  dans le menu, puis appuyez sur ► pour accéder au menu Réglage.
3. Appuyez sur ▼ pour sélectionner l'option Mise en Service, puis appuyez sur ► pour accéder au menu correspondant.
4. A l'aide de ▼, sélectionnez l'option Démonstration, puis appuyez sur ► pour lancer la démonstration (d'environ 5 minutes).
5. Appuyez sur la touche  pour mettre un terme à la démonstration.

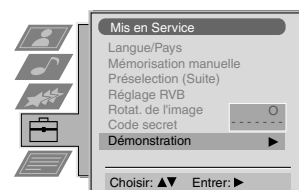

Réglage de la rotation de l'image



Du fait du magnétisme exercé par la terre, il peut arriver que l'image soit inclinée. Dans ce cas, vous pouvez régler l'inclinaison de l'image.

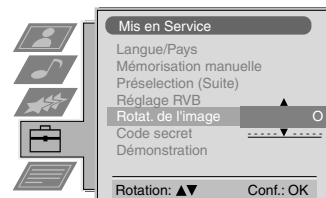

1. Appuyez sur la touche MENU de la télécommande pour afficher le menu.
2. Appuyez sur ▼ pour sélectionner le symbole  dans le menu, puis appuyez sur ► pour accéder au menu Réglage.
3. Appuyez sur ▼ pour sélectionner l'option Mise en Service, puis appuyez sur ► pour accéder au menu correspondant.
4. Appuyez sur ▼ pour sélectionner l'option Rotation de l'image, puis appuyez sur ► pour accéder au sous-menu correspondant.
5. Appuyez sur ▲ ou ▼ pour régler la rotation de l'image (de -5 à +5), pour appuyez sur OK pour enregistrer.
6. Appuyez sur la touche MENU pour revenir à l'image télévisée.



Réglage de la géométrie de l'image d'une source RVB



Lorsque vous raccordez une source RVB, telle qu'une Playstation Sony, il se peut que vous ayez à réajuster la géométrie de l'image.

1. Appuyez sur la touche  de la télécommande pour sélectionner la source RVB connectée .
2. Appuyez sur MENU pour afficher le menu à l'écran.
3. Appuyez sur ▼ pour sélectionner le symbole  dans le menu, puis appuyez sur ► pour accéder au menu 'Réglage'.
4. Appuyez sur ▼ pour sélectionner l'option 'Mise en Service' dans le menu, puis appuyez sur ► pour accéder au menu correspondant.
5. A l'aide de ▼, sélectionnez pour sélectionner l'option Réglage RVB dans le menu, puis appuyez sur ► pour accéder au sous-menu correspondant.
6. Appuyez sur ► pour sélectionner Centrage, puis sur ▲ ou ▼ pour régler le centrage de l'image (de -10 à +10). Appuyez sur OK pour mémoriser les nouvelles coordonnées.
7. Appuyez sur ► pour sélectionner Taille, puis sur ▲ ou ▼ pour modifier la taille de l'image horizontale (de -10 to +10). Appuyez sur OK pour mémoriser les nouvelles coordonnées.
8. Appuyez sur la touche MENU pour revenir à l'image télévisée.

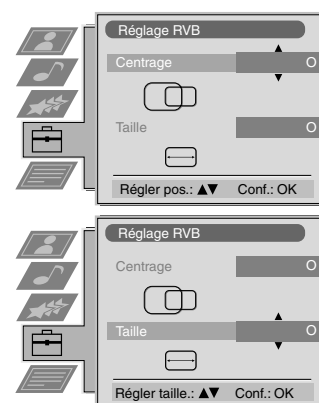

Utilisation du système de menus du téléviseur :

Saisie de votre code secret

i Avec cette fonction, vous avez la possibilité de saisir un code de sécurité. Ceci vous aidera à identifier votre téléviseur en cas de vol. Ce code ne peut être entré qu'une seule fois. Pensez donc à l'inscrire dans votre mode d'emploi.

1. Appuyez sur la touche MENU de la télécommande pour afficher le menu.
2. Appuyez sur ▼ pour sélectionner le symbole  dans le menu, puis appuyez sur ► pour accéder au menu 'Réglage'.
3. Appuyez sur ▼ pour sélectionner l'option 'Mise en Service' du menu, puis appuyez sur ► pour accéder au menu.
4. Appuyez sur ▼ pour sélectionner l'option Code secret du menu, puis sur ► pour accéder au menu correspondant.
5. Orientez le sélecteur sur ▲ ou ▼ pour sélectionner le premier des 11 caractères (lettre, numéro, + ou un espace), puis appuyez sur ► pour passer au caractère suivant.
6. Répétez l'étape 5 pour sélectionner les autres caractères du code.
7. Appuyez sur OK pour enregistrer. Une fenêtre apparaît à l'écran et vous demande d'entrer à nouveau votre code pour confirmation.
8. Appuyez à nouveau sur OK pour enregistrer votre code de façon définitive ou appuyez sur ◀ pour annuler.
9. Appuyez sur la touche MENU pour revenir à l'image télévisée.

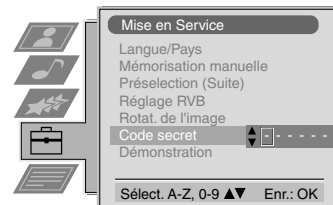

Préréglage et dénomination des sources d'entrée

i Cette fonction permet de sélectionner le format automatique ou attribuer un nom aux sources d'entrée.

1. Appuyez sur la touche MENU de la télécommande pour afficher le menu.
2. Appuyez sur ▼ pour sélectionner le symbole  dans le menu, puis appuyez sur ► pour accéder au menu Réglage.
3. A l'aide de ▼, sélectionnez l'option Préréglage audio / vidéo dans le menu, puis appuyez sur ► pour accéder au menu correspondant.
4. A l'aide de ▲ ou ▼, sélectionnez l'entrée audio / vidéo voulue (AV1, 2, 3 ou 4).
5. Appuyez sur ► pour sélectionner AUTO 16/9, puis sur ▲ ou ▼ pour sélectionner Non, Normal ou Complet.
6. Appuyez sur ► pour sélectionner Nom.
7. Orientez le sélecteur sur ▲ ou ▼ pour sélectionner le premier caractère du nom, puis appuyez sur ► pour passer au caractère suivant.
8. Répétez l'étape 7 pour sélectionner les quatre autres caractères, puis appuyez sur OK pour enregistrer.
9. Répétez les étapes 4 à 8 pour les autres entrées audio / vidéo, puis appuyez sur MENU pour revenir à l'image télévisée.

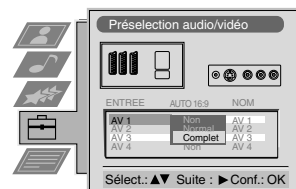
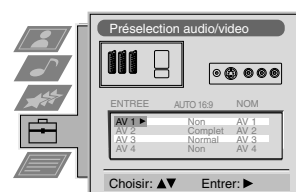

Branchement d'équipements complémentaires sur le téléviseur

A l'aide des illustrations ci-dessous, vous pouvez raccorder un grand nombre d'équipements audio et vidéo à votre téléviseur.

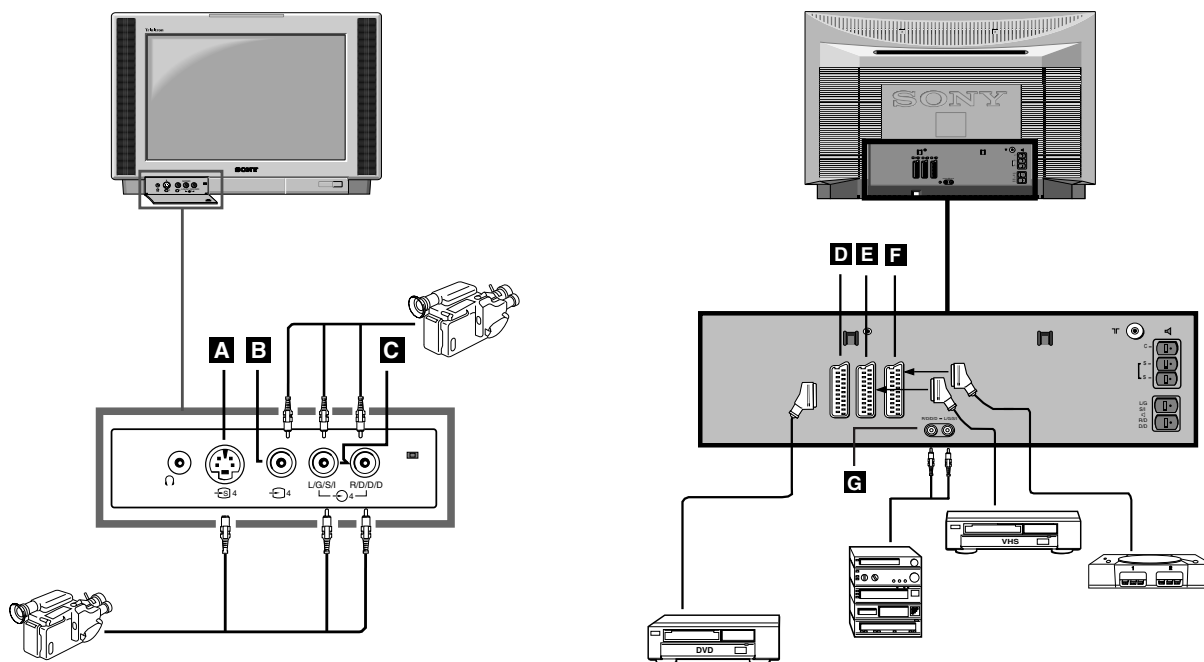

Pour pouvoir obtenir le signal d'entrée d'un équipement raccordé au téléviseur, vous devez sélectionner le symbole du connecteur auquel vous avez branché cet équipement.

1. Reportez-vous aux illustrations ci-dessus pour connecter votre équipement à la prise voulue du téléviseur.
2. Appuyez plusieurs fois sur la touche de la télécommande pour afficher et sélectionner le symbole d'entrée approprié à votre équipement (voir le tableau ci-dessous) :

Symbole à l'écran	Signal d'entrée via le connecteur
	• Audio / Vidéo via la prise péritélévision D ou* RVB via la prise péritélévision D
	• Audio / Vidéo via la prise péritélévision E ou* S-Vidéo via la prise péritélévision E
	• Audio / Vidéo via la prise péritélévision F ou* S-Vidéo via la prise péritélévision F
	• S-Vidéo via la prise DIN 4 broches A ou* Vidéo via la prise cinch B et Audio via les prises cinch C

* Sélection automatique du signal suivant l'équipement approprié

3. Allumez l'équipement connecté.
4. Appuyez sur pour revenir à l'image télévisée normale.

Remarque : Pour éviter les cas de distorsion d'image, ne raccordez pas simultanément plusieurs équipements aux prises **A** et **B** du téléviseur.

Informations supplémentaires pour la connexion des équipements complémentaires

- * En cas de distorsion de l'image ou du son, éloignez le magnétoscope du téléviseur.
- * Si vous branchez un magnétoscope mono, utilisez uniquement la prise blanche pour relier le téléviseur au magnétoscope.
- * Pour plus d'informations sur la sélection du signal de sortie de la prise péritélévision 2 $\text{G} \rightarrow 2 / \text{S} \rightarrow 2$, reportez-vous à la page 16.
- * Si vous connectez votre téléviseur sur un équipement Hi-Fi externe, vous pouvez régler le volume sonore en réglant le niveau de volume du casque dans le menu 'Contrôle du son'. Consultez le paragraphe 'Réglage de l'image et du son' de ce mode d'emploi.

Smartlink

Smartlink établit un lien direct entre votre téléviseur et un magnétoscope.

Smartlink fonctionne si :

- * votre magnétoscope prend en charge Smartlink, NexTVView Link, Easy Link ou Megalogic.
- * vous avez branché votre magnétoscope sur la prise péritélévision 2 $\text{G} \rightarrow 2 / \text{S} \rightarrow 2$ à l'aide d'un câble complet SCART 21 broches.

Smartlink vous permet :

- * de télécharger les informations telles que la liste des programmes d'une chaîne du téléviseur vers le magnétoscope.
- * d'utiliser NexTVView pour simplifier la programmation de votre magnétoscope.
- * d'enregistrer directement de la télévision : pendant que vous regardez la télévision, il vous suffit d'appuyer sur une touche du magnétoscope pour enregistrer le programme en cours.

Pour obtenir des informations détaillées sur Smartlink, reportez-vous au mode d'emploi de votre magnétoscope.

Télécommande d'autres appareils Sony

Grâce aux touches situées sous le cache de la télécommande, vous pouvez contrôler d'autres appareils Sony.

1. Ouvrez le cache de la télécommande.
2. Réglez le sélecteur VTR 1234 DVD en fonction de l'équipement que vous voulez contrôler :
 - VTR1 Béta
 - VTR2 8mm
 - VTR3 Magnétoscope VHS
 - VTR4 Vidéo numérique
 - DVD Lecteur de DVD
3. Utilisez les touches de la télécommande pour contrôler l'équipement.
 - * Si votre équipement dispose d'un sélecteur MODE COMMANDE, réglez-le de la même façon que le sélecteur VTR 1234 DVD de la télécommande de votre téléviseur.
 - * Votre télécommande ne pilote que les fonctions communes présentes sur votre équipement complémentaire et la télécommande.

Spécifications

Normes de télévision

L, B/G/H, D/K, I

Standards de couleur

PAL, SECAM

NTSC 3.58, 4.43 (entrée vidéo uniquement)

Canaux

Voir la section Guide des canaux page dessous.

Tube cathodique

FD Trinitron WIDE

Env. 91 cm (36 pouces), déflexion 102°

Connexions Panneau arrière

- ① / ①-1 Connecteur Euro-AV 21 broches (norme CENELEC) avec entrée audio / vidéo, RVB, sortie TV audio / vidéo.
- ② / ②-2 Connecteur Euro-AV 21 broches (norme CENELEC) avec entrée audio / vidéo, entrée S-vidéo, sortie audio / vidéo écran.
- ③ / ③-3 Connecteur Euro-AV 21 broches (norme CENELEC) avec entrée audio / vidéo, entrée S-vidéo, sortie audio / vidéo écran.

Connexion haut-parleurs externes : Prise DIN 2 broches (2)

⏏ RF in

Panneau avant

- ④ Entrée vidéo - prises cinch
- ④ Entrée audio - prise cinch
- ④ Entrée S-vidéo - prise DIN 4 broches
- ④ Prise casque - minijack stéréo

Sortie son

- Haut-parleurs droite et gauche : 2 x 30W (puissance musicale)
2 x 15W (RMS)
- Haut-parleur central 1 x 20W (puissance musicale)
1 x 10W (RMS)
- Haut-parleurs Surround 2 x 10W (puissance musicale)
2 x 5W (RMS)

Consommation

170W

Dimensions

Env. 972 (l) x 613,5 (h) x 591 (p) mm

Poids

Env. 90 kg

Accessoires fournis

- (1) Télécommande RM-892
- (2) Piles
- (2) Haut-parleur Surround
- (2) Cordon de raccordement des haut-parleurs Surround

Autres fonctionnalités

Ecran plat Trinitron, Détecteur de bruit, Image 100 Hz, égaliseur graphique, code secret, mise en veille programmée, NexTView, Dolby Surround Pro-logic, Filtre en peigne numérique, Double tuner.









La conception et les spécifications fournies peuvent être modifiées sans notification préalable.

Guide des canaux

	Canaux recevables	Affichage de canaux
B / G / H	E2..12, 21..69	C02..C12, C21..69
TV Câble (1)	S1..S41	S01..S41
TV Câble (2)	S01..S05	S42..S46
	M1..M10	S01..S10
	U1..U10	S11..S20
Italie	A, B..H, H1, H2	C13..C20
D/K	R01..R12, R21..R69	C01..C12, C21..C69
	S01..S05	S42..S46
L	F2..F10, F21..F69	C01..C12, C21..C69
I	B21..B69	C21..C69



Dépannage

Voici quelques solutions simples qui vous permettront de résoudre les problèmes liés à la qualité de l'image et du son.

Problème	Solution
Pas d'image (écran noir), ou de son	<ul style="list-style-type: none"> • Branchez le téléviseur. • Appuyez sur la touche  à l'avant du téléviseur. • Si le voyant  est allumé, appuyez sur la touche  ou sur un numéro de chaîne de la télécommande. • Vérifiez que l'antenne est bien branchée. • Eteignez le téléviseur 3 ou 4 secondes, puis rallumez-le en appuyant sur la touche  à l'avant du téléviseur.
Mauvaise image ou pas d'image (écran noir), mais bonne qualité sonore	<ul style="list-style-type: none"> • Appuyez sur MENU, sélectionnez l'option de réglage de l'image. Réglez la luminosité, le contraste et les couleurs. • A partir des options de réglage de l'image, sélectionnez RAZ pour réinitialiser les paramètres d'origine réglés en usine.
Bonne image mais pas de son	<ul style="list-style-type: none"> • Appuyez sur la touche  de la télécommande. • Si le symbole  est affiché à l'écran, appuyez sur la touche  de la télécommande.
Pas de couleur (programmes couleurs)	<ul style="list-style-type: none"> • Appuyez sur MENU, sélectionnez l'option de réglage de l'image et réglez la couleur. • A partir des options de réglage de l'image, sélectionnez RAZ pour réinitialiser les paramètres d'origine réglés en usine.
Distorsion de l'image lors du changement de chaîne ou de la sélection du télétexte	<ul style="list-style-type: none"> • Eteignez les équipements raccordés aux prises péritélévision du téléviseur.
La télécommande ne fonctionne pas	<ul style="list-style-type: none"> • Changez les piles.
Le voyant de mise en veille  du téléviseur clignote	<ul style="list-style-type: none"> • Contactez le service après-vente Sony le plus proche de chez vous.

- Si ces problèmes persistent, faites appel au personnel qualifié.
- N'ouvrez jamais le boîtier du téléviseur vous-même.

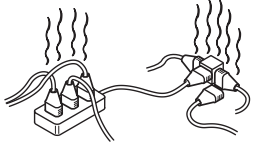
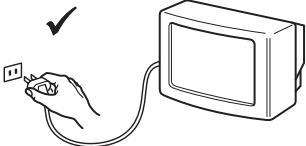
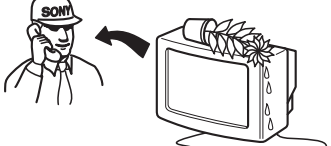
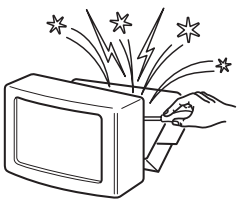
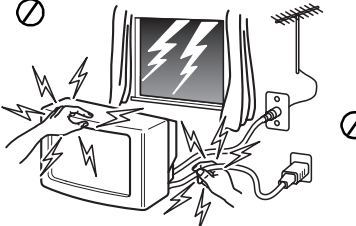
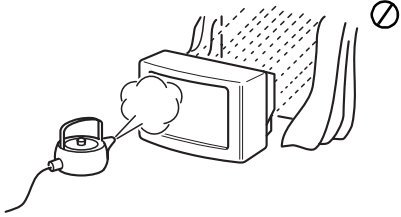
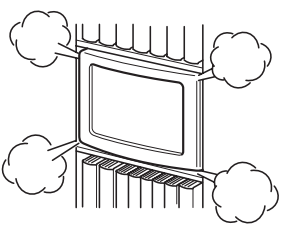
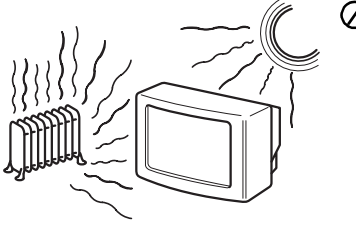
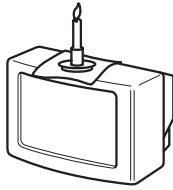
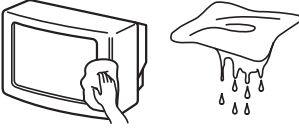
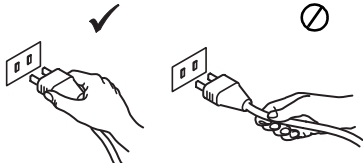
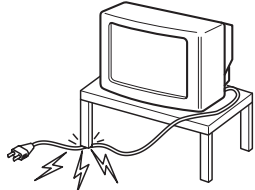
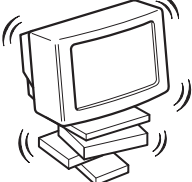
Sicherheitsmaßnahmen

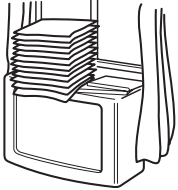
 <p>Betreiben Sie das Fernsehgerät ausschließlich an 220 - 240 V Wechselstrom. Um Feuergefahr oder die Gefahr eines elektrischen Schlages zu vermeiden, verwenden Sie nicht zu viele Geräte an der gleichen Steckdose.</p>	 <p>Aus Umweltschutz- und Sicherheitsgründen empfiehlt es sich, das Fernsehgerät nicht im Bereitschaftsmodus zu lassen, wenn es nicht benutzt wird. Schalten Sie es am Netzschalter aus.</p>	 <p>Um Feuergefahr oder die Gefahr eines elektrischen Schlages zu vermeiden, stecken Sie niemals irgendwelche Gegenstände in das Gerät. Schütten Sie niemals irgendeine Flüssigkeit in das Gerät hinein. Benutzen Sie das Fernsehgerät nicht weiter, wenn Flüssigkeiten oder Fremdkörper in das Gerät gelangen. Lassen Sie das Gerät sofort von qualifiziertem Fachpersonal überprüfen.</p>
 <p>Öffnen Sie nicht das Gehäuse des Gerätes. Überlassen Sie dies stets nur qualifiziertem Fachpersonal.</p>	 <p>Während eines Gewitters fassen Sie nicht das Netzkabel oder das Antennenkabel des Fernsehgerätes an.</p>	 <p>Um Feuergefahr oder die Gefahr eines elektrischen Schlages zu vermeiden, setzen Sie das Gerät nicht Regen oder sonstiger Feuchtigkeit aus.</p>
 <p>Bedecken Sie nicht die Lüftungsöffnungen des Fernsehgeräts. Lassen Sie um das ganze Gerät für die Luftzufuhr mindestens 10 cm Platz.</p>	 <p>Stellen Sie das Fernsehgerät nicht an Orten auf, die Hitze, Feuchtigkeit oder übermäßig viel Staub ausgesetzt sind. Stellen Sie das Fernsehgerät nicht an einem Ort auf, an dem es Erschütterungen ausgesetzt ist.</p>	 <p>Um Feuergefahr zu vermeiden halten Sie brennbaren Gegenstände oder offenes Licht (z.B. Kerzen) fern vom Fernsehgerät.</p>
 <p>Reinigen Sie das Fernsehgerät mit einem weichen, feuchten Tuch. Verwenden Sie kein Reinigungsbenzin, Verdünnern, Lösungsmittel oder andere Chemikalien zum Reinigen. Verkratzen Sie nicht den Bildschirm. Als Vorsichtsmaßnahme stecken sie das Fernsehgerät vor dem Reinigen aus.</p>	 <p>Ziehen das Netzkabel nur am Stecker heraus. Ziehen Sie nicht am Kabel.</p>	 <p>Achten Sie darauf das keine schweren Gegenstände auf dem Netzkabel liegen und es dadurch beschädigt wird. Darum empfehlen wir Ihnen das Kabel zu straffen, wickeln sie es um die auf der Rückseite des Fernsehgerätes angebrachten Kabelhalter.</p>
 <p>Stellen Sie das Fernsehgerät auf einen sicheren stabilen Ständer. Verhindern Sie das Kinder hinauf steigen können. Legen Sie das Gerät nicht auf die Seite oder den Bildschirm.</p>	 <p>Bevor Sie das Gerät an einem anderen Aufstellungsort platzieren, ziehen Sie den Netzstecker. Vermeiden Sie beim Transport den Gang über unebene Flächen, schnelle hastige Schritte oder übermäßige Gewalt. Falls das Fernsehgerät heruntergefallen oder beschädigt wurde, lassen Sie es sofort durch qualifiziertes Fachpersonal überprüfen.</p>	 <p>Bedecken Sie nicht die Lüftungsöffnungen des Fernsehgerätes mit Gegenständen wie Vorhängen, Zeitungen usw.</p>

Installation	
1. Überprüfen des mitgelieferten Zubehörs	2
2. Einlegen von Batterien in die Fernbedienung	2
3. Anschließen des Fernsehgeräts	3
4. Einschalten des Fernsehgeräts	5
5. Der Joystick	5
6. Einstellen des Fernsehgeräts	6
7. Einstellen des Videokanals	6
Bedienung	
Die Tasten am Fernsehgerät	7
Die Tasten auf der Fernbedienung	8
NexTView	9
Videotext	11
Das Fernsehmenüsystem	13
Einstellen des Bildes	13
Einstellen des Tons	14
Einstellen von Dolby Surround	15
Das Menü „Sonderfunktionen“	16
Einstellen des Bildschirmformats	16
Multi PIP (Picture in Picture)	17
PAP (Picture and Picture)	17
Ändern der Reihenfolge der Fernsehkanäle	18
Manuelles Einstellen des Fernsehgeräts	18
Eingeben eines Namens für einen Kanal	19
Überspringen von Programmpositionen	19
Das Menü „Zusatzfunktionen“	20
Aufrufen der Demo	20
Einstellen der Bildrotation	21
Einstellen der Bildgeometrie für eine RGB-Quelle	21
Eingeben Ihres persönlichen Sicherheitscodes	22
Einstellen und Benennen der Eingangsquellen	22
Anschließen weiterer Geräte	
Anschließen weiterer Geräte an das Fernsehgerät	23
Weitere Informationen zum Anschließen von Geräten	24
Smartlink	24
Fernbedienen anderer Sony-Geräte	24
Weitere Informationen	
Technische Daten	25
Kanalübersicht	25
Störungsbehebung	26

Installation

i In Schritt 1 - 7 wird erläutert, wie Sie das Fernsehgerät installieren und die Fernsehkanäle (Programme) einstellen können.

1. Überprüfen des mitgelieferten Zubehörs



Fernbedienung

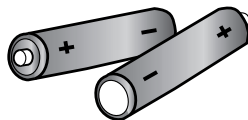

Batterien

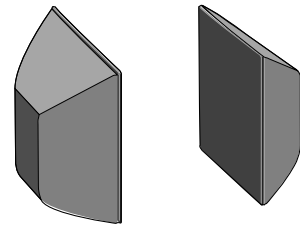

Surround-Lautsprecher

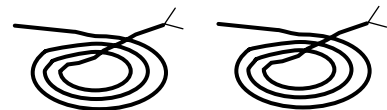

Lautsprecher Kabel

2. Einlegen von Batterien in die Fernbedienung

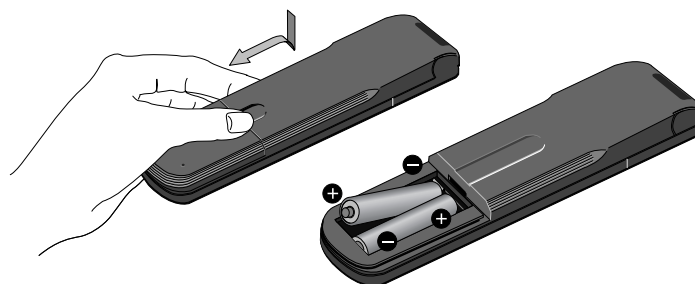

Entsorgen Sie verbrauchte Batterien bitte umweltgerecht.

3. Anschließen des Fernsehgeräts

Anschließen der Lautsprecher

i Normalerweise sind für Dolby* Pro Logic Surround 5 Lautsprecher erforderlich:
 Der mittlere Lautsprecher (im Fernsehgerät) erzeugt zum Beispiel bei Dialogen einen stabilen, zentralen Klangeindruck. Über die vorderen Lautsprecher links und rechts (im Fernsehgerät) werden die beiden Tonkanäle bei Zweikanalton- oder Stereosendungen wiedergegeben.
 Die Surround-Lautsprecher (mitgeliefert) dienen zur Wiedergabe der Spezialeffekte, die mit dem Raumklangkanal erzeugt werden.

Anschließen der mitgelieferten Lautsprecher

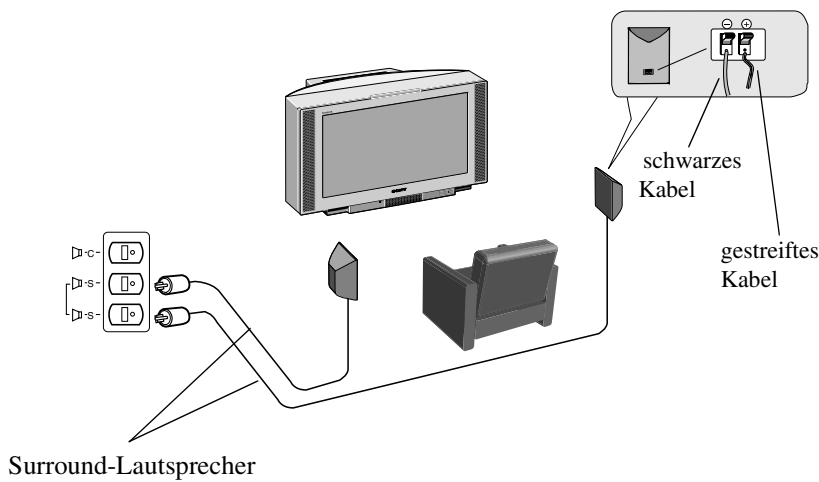

Anschließen vorhandener Lautsprecher

Vergewissern Sie sich, daß die Lautsprecher mindestens 8 Ohm Impedanz aufweisen und magnetisch abgeschirmt sind. Andernfalls kann es zu Bildstörungen kommen.

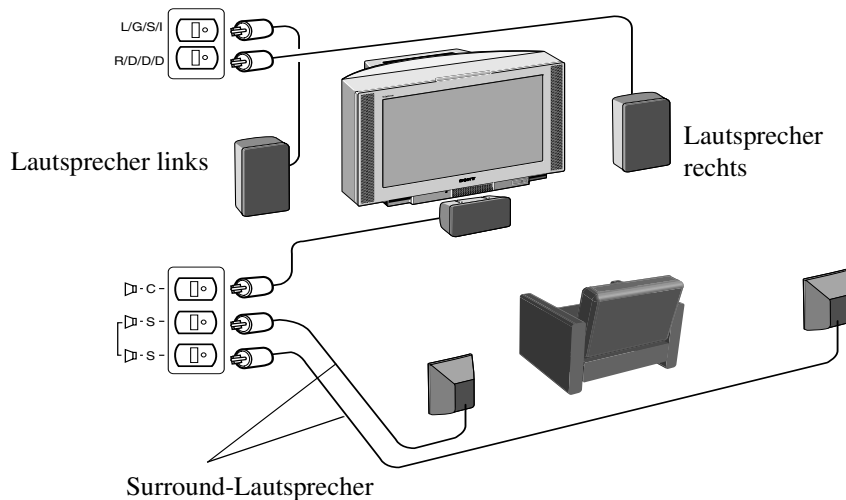

* Hergestellt in Lizenz der Dolby Laboratories Licensing Corporation. DOLBY, Pro Logic und das Doppel-D-Symbol sind Warenzeichen der Dolby Laboratories Licensing Corporation.

3. Anschließen des Fernsehgeräts

Anschließen des Fernsehgeräts an die Antenne

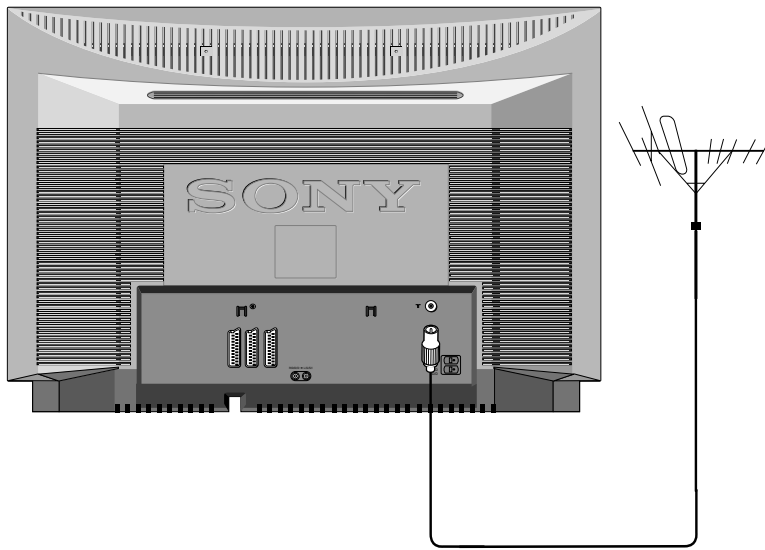

Wenn Sie das Fernsehgerät nicht mit einem Videorecorder verbinden wollen, schließen Sie das Antennenkabel wie auf der Abbildung links gezeigt an, und fahren Sie mit dem Abschnitt „4. Einschalten des Fernsehgeräts“ fort.

Wenn Sie das Fernsehgerät mit einem Videorecorder verbinden wollen, gehen Sie bitte wie im folgenden Abschnitt erläutert vor.

1. Schließen Sie Ihr Antennenkabel an die Buchse mit der Markierung Π an der Rückseite des Fernsehgeräts an.

Anschließen des Geräts an eine Antenne und einen Videorecorder

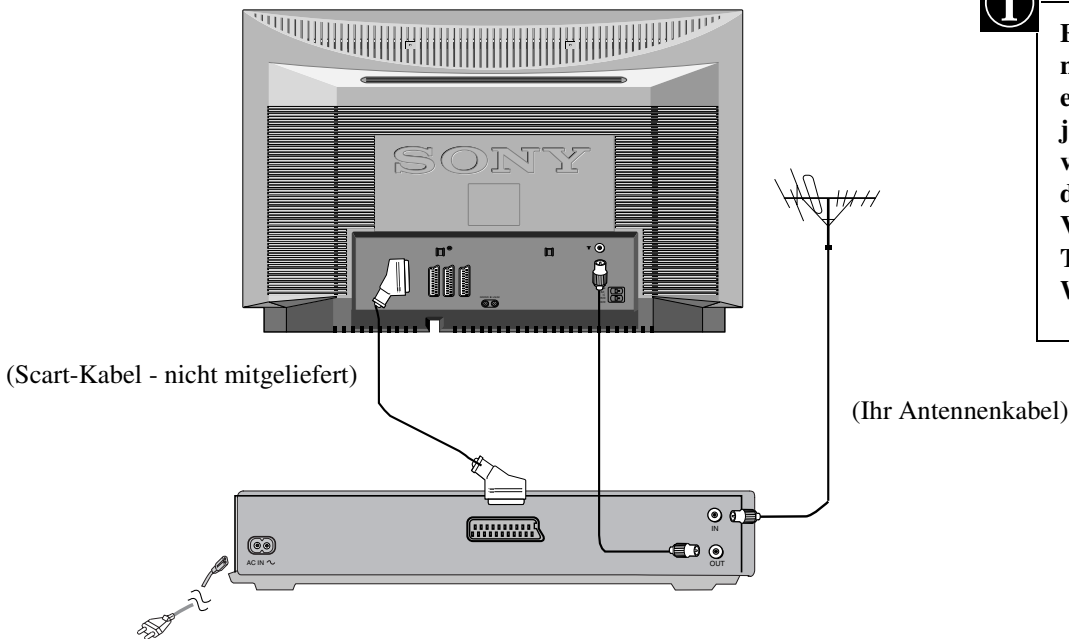

Ein Scart-Kabel ist nicht unbedingt erforderlich. Wenn Sie jedoch eins benutzen, verbessern sich dank dieser zusätzlichen Verbindung Bild- und Tonqualität bei der Wiedergabe.

1. Verbinden Sie Ihr Antennenkabel wie gezeigt mit dem Videorecorder.
2. Verbinden Sie wie auf der Abbildung gezeigt mit dem Antennenkabel des Videorecorders die Buchse RF OUT an der Rückseite des Videorecorders mit dem Antennenanschluß an der Rückseite des Fernsehgeräts.
3. Verbinden Sie den Videorecorder mit dem Netzstrom, und schalten Sie ihn ein.
4. Legen Sie eine bespielte Kassette in den Videorecorder ein, und drücken Sie die Taste „PLAY“.

4. Einschalten des Fernsehgeräts

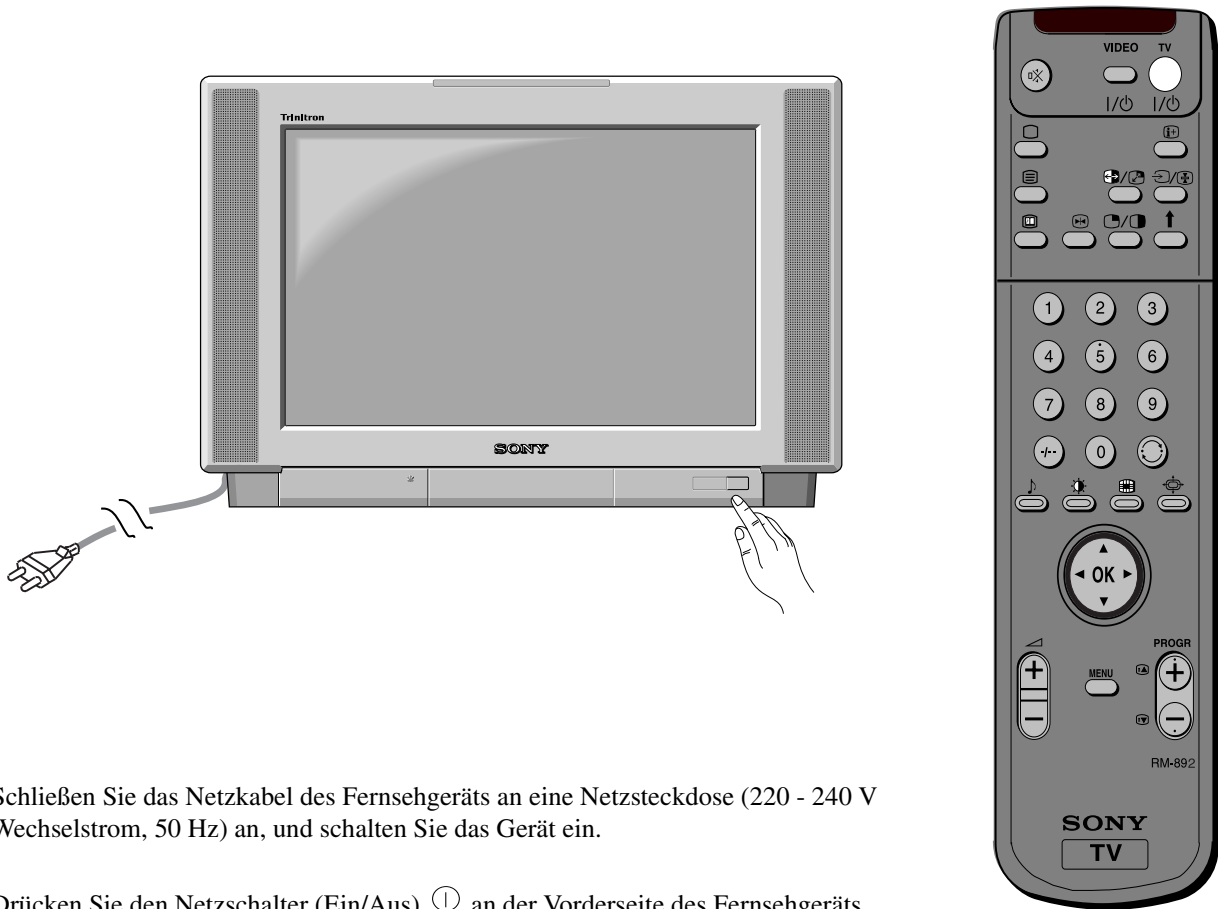

1. Schließen Sie das Netzkabel des Fernsehgeräts an eine Netzsteckdose (220 - 240 V Wechselstrom, 50 Hz) an, und schalten Sie das Gerät ein.
2. Drücken Sie den Netzschalter (Ein/Aus) ① an der Vorderseite des Fernsehgeräts.



Wenn die Bereitschaftsanzeige an der Vorderseite des Fernsehgeräts leuchtet, drücken Sie die Taste TV I/⏻ auf der Fernbedienung, um das Fernsehgerät einzuschalten. Es kann einige Momente dauern, bis das Bild auf dem Fernsehschirm erscheint.

5. Der Joystick

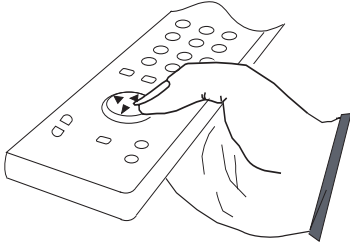
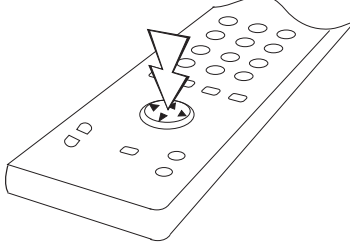
Bewegen des Joystick	Drücken des Joystick
	
<p>Drücken Sie die entsprechende Pfeiltaste, um sich in den Menüs zu bewegen.</p>	<p>Drücken Sie den Joystick in der Mitte, um eine Menüoption auszuwählen.</p>

6. Einstellen des Fernsehgeräts

Bevor Sie am Fernsehgerät die Sender einstellen können, müssen Sie Sprache und Land angeben.

1. Das Menü „Language/Country“ erscheint auf dem Fernsehschirm, und das Wort „English“ ist hervorgehoben.
2. Wählen Sie mit ▲ oder ▼ auf der Fernbedienung die gewünschte Sprache aus, und bestätigen Sie dann mit OK. Das Menü „Sprache/Land“ wird auf dem Fernsehschirm angezeigt, und das Wort „Aus“ ist hervorgehoben. Wählen Sie „Aus“, wenn Sie nicht wollen, daß die Kanäle in einer vorgegebenen Reihenfolge, beginnend mit Programmposition 1, gespeichert werden.
3. Wählen Sie mit ▲ oder ▼ das Land aus, in dem Sie das Fernsehgerät benutzen wollen, und bestätigen Sie dann mit OK.
4. Das Menü zum Automatischen Abspeichern der Sender erscheint in der ausgewählten Sprache auf dem Fernsehschirm. Bestätigen Sie mit der Taste OK.
5. Vergewissern Sie sich, daß das Fernsehgerät korrekt an die Antenne angeschlossen ist, und bestätigen Sie dann mit OK. Das Fernsehgerät beginnt nun automatisch, alle verfügbaren Kanäle zu suchen und zu speichern. Das kann einige Minuten dauern. Bitte warten Sie ab, und drücken Sie während des Vorgangs keine Tasten.
6. Sobald das Fernsehgerät alle verfügbaren Kanäle eingestellt hat, erscheint das Menü zum Ordnen der Programme auf dem Fernsehschirm. Auf diesem Menü können Sie die Programme in die Reihenfolge Ihrer Wahl bringen. Wenn Sie die Reihenfolge der Kanäle ändern wollen, drücken Sie die Taste ▲ oder ▼, bis der Kanal, den Sie verschieben wollen, auf dem Fernsehschirm erscheint, und drücken Sie dann ►. Wählen Sie mit der Taste ▲ oder ▼ die neue Programmnummer aus, unter der Sie den Kanal speichern wollen, und bestätigen Sie mit OK. Der ausgewählte Kanal rückt an die neue Programmposition, und die anderen Kanäle werden entsprechend verschoben. Gehen Sie wie in diesem Schritt erläutert vor, wenn Sie weitere Kanäle an eine andere Programmposition stellen wollen.
7. Blenden Sie mit der Taste MENU das Menü auf dem Fernsehschirm aus.
8. Mit den Tasten PROGR+/- oder den Zahlentasten können Sie jetzt die Fernsehkanäle anzeigen lassen.

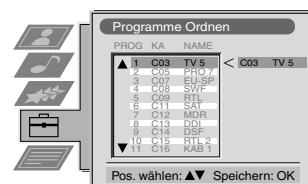
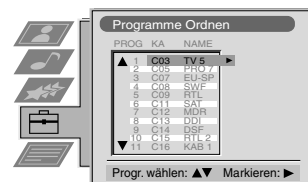
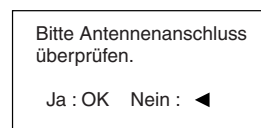
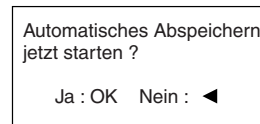
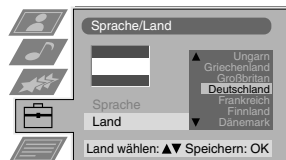
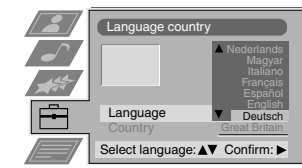

Hinweis: Wenn Sie das automatische Abspeichern der Kanäle zwischendurch abbrechen wollen, drücken Sie OK.

7. Einstellen des Videokanals

Wenn Sie einen Videorecorder an das Fernsehgerät angeschlossen haben, müssen Sie jetzt den Videokanal suchen.

1. Drücken Sie die Tasten PROGR+/- auf der Fernbedienung, bis das Videobild (d. h. das vom Videorecorder eingespeiste Bild) auf dem Fernsehschirm angezeigt wird.

Hinweis: Wenn Sie den Videokanal auf eine andere Programmposition legen wollen, schlagen Sie bitte unter „Ändern der Reihenfolge der Fernsehkanäle“ in dieser Bedienungsanleitung nach.

Bedienung

Die Tasten am Fernsehgerät

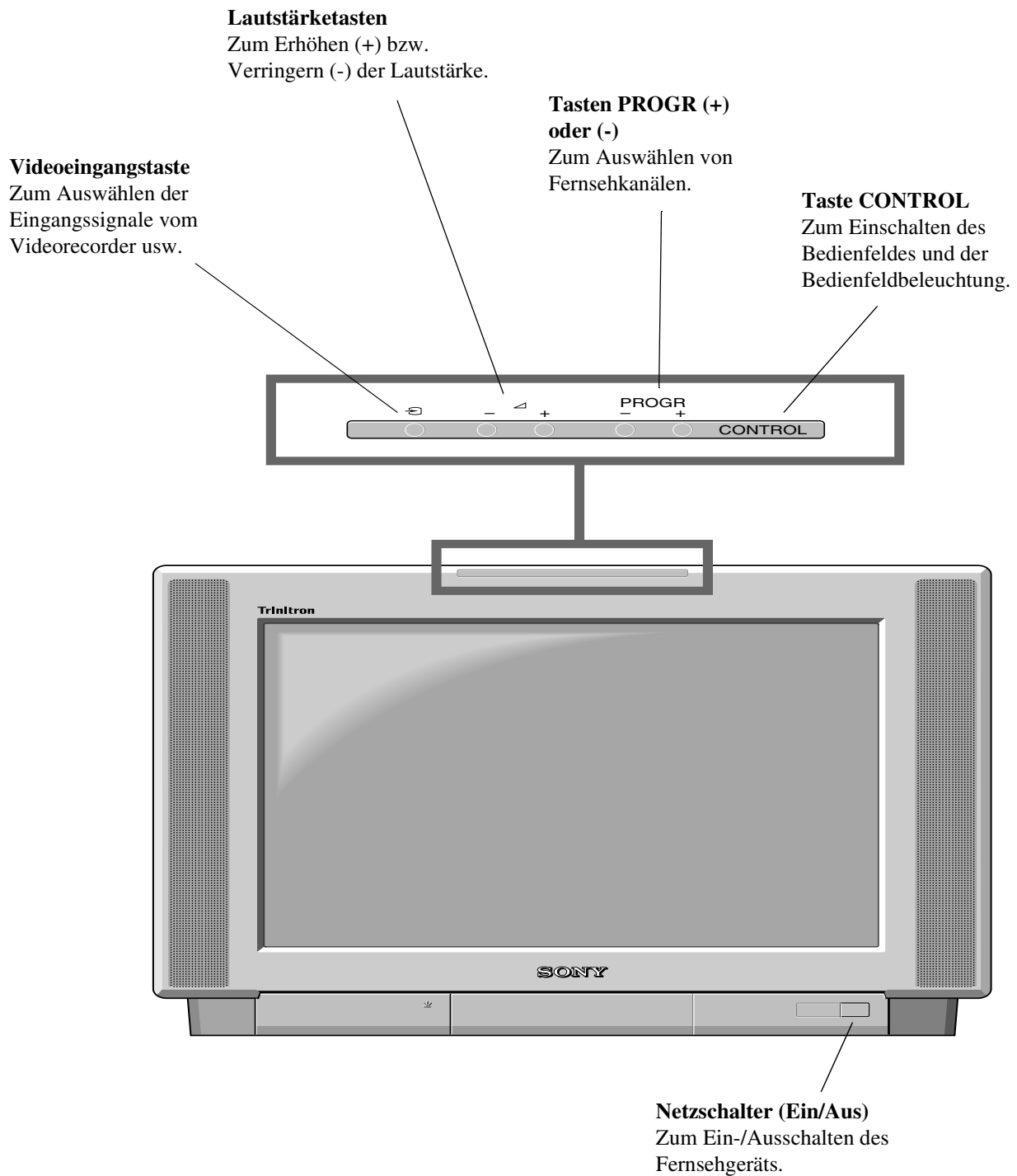

Die Tasten auf der Fernbedienung

Stummschalten des Tons

Mit dieser Taste können Sie den Ton vom Fernsehgerät stummschalten. Wenn Sie die Taste erneut drücken, ist der Ton wieder zu hören.

Zurück zum Fernsehmodus

Mit dieser Taste wechseln Sie vom Videotext- oder Bereitschaftsmodus wieder zum normalen Betrieb.

Auswählen von Videotext

Mit dieser Taste schalten Sie den Videotext ein oder aus.

Auswählen der elektronischen Programmführung

Mit dieser Taste schalten Sie die elektronische Programmführung ein oder aus.

„Einfrieren“ des Bildes

Mit dieser Taste halten Sie das Bild an, so daß Sie sich zum Beispiel eine eingeblendete Telefonnummer notieren können. Drücken Sie die Taste nochmals, um zum normalen Betrieb zurückzuschalten.

Auswählen von Kanälen

Mit den Zahlentasten wählen Sie die Kanäle aus.

Bei zweistelligen Programmnummern, wie z. B. 23, drücken Sie zunächst **---** und dann die Tasten 2 und 3.

Anzeigen des Bildmenüs

Wenn Sie diese Taste drücken, können Sie die Bildeinstellungen ändern. Mit der Taste **OK** blenden Sie die Anzeige aus.

Anzeigen des Tonmenüs

Wenn Sie diese Taste drücken, können Sie die Toneinstellungen ändern. Mit der Taste **OK** blenden Sie die Anzeige aus.

Einblenden der Kanalübersicht

Drücken Sie die Taste **OK**. Wählen Sie mit **▲** oder **▼** den gewünschten Kanal, und bestätigen Sie die Auswahl mit **▶**.

Einstellen der Lautstärke des Fernsehgeräts

Mit diesen Tasten stellen Sie die Lautstärke des Fernsehgeräts ein.

Vorübergehendes Ausschalten des Fernsehgeräts

Mit dieser Taste schalten Sie das Fernsehgerät vorübergehend aus (d. h. in den Bereitschaftsmodus). Danach können Sie es mit dieser Taste aus dem Bereitschaftsmodus wieder einschalten. *Um Energie zu sparen, empfiehlt es sich, das Fernsehgerät ganz auszuschalten, wenn es nicht benutzt wird. HINWEIS: Wenn 15 - 30 Minuten lang kein Fernsehsignal eintrifft und keine Taste gedrückt wird, schaltet das Fernsehgerät automatisch in den Bereitschaftsmodus.*

Einblenden von Bildschirmanzeigen

Mit dieser Taste werden alle Bildschirmanzeigen eingeblendet. Wenn Sie die Taste erneut drücken, werden die Anzeigen wieder ausgeblendet. Im Videotextmodus können Sie damit die Indexseite (normalerweise Seite 100) einblenden.

Auswählen des Eingangssignals oder Anhalten von Videotext

Wählen Sie das Eingangssignal von den Fernsehbuchsen aus (siehe „Anschließen weiterer Geräte“). Im Videotextmodus können Sie mit dieser Taste die angezeigte Seite anhalten. Wenn Sie die Taste erneut drücken, wird die Funktion ausgeschaltet.

Nähere Erläuterungen finden Sie unter „PAP (Picture and Picture“ in dieser Bedienungsanleitung.

Zurückschalten zum vorhergehenden Kanal

Mit dieser Taste wechseln Sie zurück zu dem Kanal, den Sie zuvor eingestellt hatten. Hinweis: Dies ist nur innerhalb von 5 Sekunden nach Wechseln des Kanals möglich.

Mit dieser Taste schalten Sie Multi PIP ein oder aus.

Wechseln des Bildschirmformats

Mit dieser Taste wechseln Sie das Format des angezeigten Bildes auf dem Bildschirm.

Videotexttasten

Näheres dazu finden Sie unter „Videotext“ in dieser Bedienungsanleitung.

Auswählen von Menüoptionen

Wählen Sie mit der Taste **OK** und den Pfeiltasten die Optionen im Menüsystem dieses Fernsehgeräts aus.

Auswählen von Kanälen

Mit diesen Tasten wählen Sie die Kanäle aus.

Aufrufen des Menüs

Mit dieser Taste rufen Sie das Menüsystem auf. Wenn Sie die Taste erneut drücken, wird das Menü auf dem Fernsehschirm wieder ausgeblendet.



Zurücksetzen auf die werkseitigen Einstellungen

Wenn Sie den Deckel der Fernbedienung öffnen und diese Taste drücken, werden die Einstellungen für Bild und Ton wieder auf die werkseitigen Werte zurückgesetzt. Wenn das Installationsmenü auf dem Fernsehschirm angezeigt wird, können Sie Sprache und Land einstellen. Schlagen Sie dazu unter „Einstellen des Fernsehgeräts“ in dieser Bedienungsanleitung nach.

Anzeigen der Zeit

Öffnen Sie den Deckel der Fernbedienung, und drücken Sie diese Taste. Auf dem Fernsehschirm wird die Uhrzeit angezeigt. Wenn Sie die Taste erneut drücken, wird die Funktion ausgeschaltet.

Bedienen eines Videogeräts

Öffnen Sie den Deckel der Fernbedienung. Mit diesen Tasten können Sie ein Videogerät (Ihren Videorecorder) bedienen. Bitte schlagen Sie dazu auch in der Bedienungsanleitung zum Videorecorder nach.

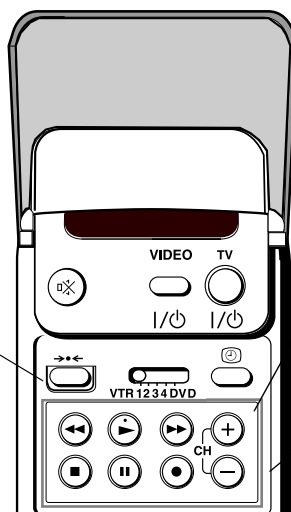

NexTVView*

*wenn der entsprechende Service zur Verfügung steht.

NexTVView ist eine elektronische Programmführung mit Programminformationen zu den verschiedenen Rundfunkanstalten.

Auswahl des NexTVView Anbieters

Das Fernsehgerät sucht sich automatisch den besten NexTVView Anbieter heraus. Dieser Anbieter steht ca 30 Minuten nach dem Sendersuchlauf zur Verfügung. Jedoch können Sie, wenn Sie wollen diese Auswahl ändern.

1. Drücken Sie auf die MENU Taste der Fernbedienung, um das Bildschirmmenü einzublenden.
2. Wählen Sie mit der Taste ▲ oder ▼ das Symbol ☰ aus und drücken dann die Taste ► um zum Einstellmenü zu gelangen.
3. Wählen Sie mit der Taste ▲ oder ▼ den Punkt 'NexTVView - Auswahl' und drücken zur Bestätigung die Taste ►. Eine Liste aller verfügbaren NexTVView Anbieter wird angezeigt.
4. Wählen Sie mit der Taste ▲ oder ▼ den gewünschten NexTVView Anbieter und drücken dann zum Speichern die OK Taste.
5. Drücken Sie die MENU Taste um das Bildschirmmenü auszublenden.

Aufrufen von NexTVView

Stellen Sie zunächst einen Sender ein, der einen NexTVView-Service anbietet. Bei einem solchen Sender wird der Hinweis „NexTVView“ eingeblendet, sobald alle Daten verfügbar sind.

1. Mit der Taste ☰ auf der Fernbedienung können Sie NexTVView ein- und wieder ausschalten.
2. Mit der Taste ▲, ▼, ◀ oder ▶ können Sie den Cursor auf dem Bildschirm bewegen.
3. Mit OK bestätigen Sie eine Auswahl.
 - a. Wenn Sie in der Spalte mit dem Datum, der Uhrzeit oder den Symbolen (Themen) die Taste OK drücken, ändert sich die Programmübersicht entsprechend.
 - b. Wenn Sie in der Programmübersicht die Taste OK drücken und die betreffende Sendung gerade läuft, schaltet das Gerät direkt in das entsprechende Programm. Wenn die Sendung erst zu einem späteren Zeitpunkt ausgestrahlt wird, wird ein Infomenü dazu eingeblendet.

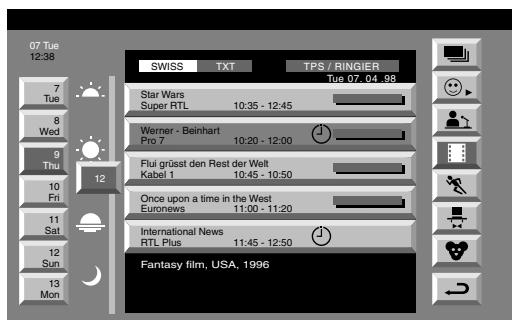

Index

- ☰ volle Programmauswahl
- ☺ Sportsendungen
- ☰ individuelle Auswahl
- 🎬 Unterhaltung
- 📰 Nachrichtensendungen
- 👶 Kinderprogramm
- 🎬 Spielfilme
- ↶ zurück zum vorigen Menü

Das Menü „Individuelle Themenauswahl“

Sie können im Programmführer eine eigene Liste aus den programmsparten erstellen, die Sie sehen wollen.

1. Wählen Sie mit ▲ oder ▼ das Symbol ☺ aus, und rufen Sie mit ► das Menü „Individuelle Themenauswahl“ auf.
2. Wählen Sie mit ▲ oder ▼ die gewünschte Sparte aus, und bestätigen Sie Ihre Auswahl mit OK.
3. Wählen Sie alle Sparten, die bei einer Suche berücksichtigt werden sollen, wie in Schritt 2 erläutert aus.
4. Wenn Sie alle gewünschten Sparten ausgewählt haben, wählen Sie mit ► das Symbol ↶ auf dem Menübildschirm aus.
5. Drücken Sie OK.
6. Wählen Sie mit ▲ oder ▼ das Symbol ☺ aus und drücken OK, um die Individuelle Themenauswahl zu aktivieren.

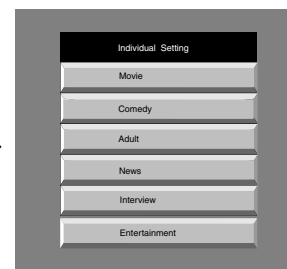

Das Infomenü

Mit diesem Infomenü können Sie die Zeitschaltuhr oder aufzunehmende Programme einstellen.

1. Wählen Sie mit ▲ oder ▼ ein zukünftiges Programm aus der Programmlistenspalte aus.
2. Drücken Sie OK um das Infomenü auf dem Bildschirm zu sehen.

Einstellen der Zeitschaltuhr (Timer)

Drücken Sie so oft ◀ oder ▶, bis das Symbol ⌚ aufleuchtet, um „die Zeitschaltuhr einzustellen“ oder „zu löschen“, und bestätigen Sie Ihre Auswahl mit OK. Wenn Sie „Zeitschaltuhr einstellen“ auswählen, wird das Programm mit einer Uhr markiert, und kurz bevor das Programm startet, erscheint ein Hinweis auf dem Bildschirm und fragt nach, ob Sie dieses Programm betrachten wollen.

Betrachten der Zeitschaltuhrtabelle (Timertabelle)

Drücken Sie so oft ◀ oder ▶, bis das Symbol 📅 aufleuchtet, um die Tabelle ein- und auszuschalten, und bestätigen Sie Ihre Auswahl mit OK. Diese Tabelle zeigt die Programme an, die eingestellt sind. Sie können bis zu 5 Programme einstellen.

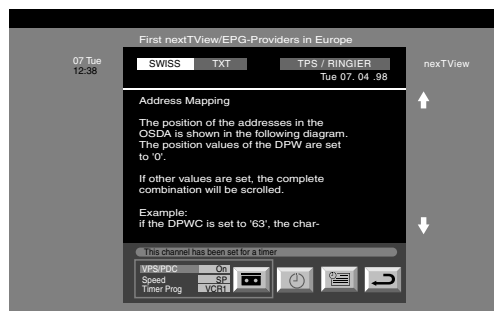

Programme aufnehmen*

*(nur bei Videorecordern mit SmartLink möglich)

1. Schließen Sie Ihren SmartLink-Videorecorder an.
2. Wählen Sie mit ◀ das Symbol 📺 aus und drücken OK, um die Informationen an Ihren Videorecorder zu übertragen.
3. Stellen Sie nun den Videorecorder ein:

VPS/PDC

Drücken Sie so oft ◀, bis VPS/PDC ausgewählt ist, und wählen Sie dann mit der Taste OK die Einstellung „Ein“ oder „Aus“. Wenn Sie VPS/PDC einschalten, ist sichergestellt, daß die Sendung korrekt aufgezeichnet wird, auch wenn sich die Anfangszeit verschiebt. Das funktioniert allerdings nur dann, wenn der entsprechende Sender VPS/PDC-Signale sendet.

Aufnahmegeschwindigkeit

Wählen Sie mit ▼ die Option „Geschwindigk.“ aus, und wählen Sie dann mit OK als Aufnahmegeschwindigkeit „SP“ (Standardplay) oder „LP“ (Longplay). Bei LP können Sie auf eine Videokassette doppelt so lange aufnehmen wie bei SP. Allerdings ist die Bildqualität geringer.

Videorecorderauswahl

Wählen Sie mit ▼ die Option „Videorec.“ aus, und wählen Sie dann mit der Taste OK aus, welchen Videorecorder Sie für die Aufnahme programmieren wollen („VCR1“ oder „VCR2“).





4. Am Ende wählen Sie mit ▶ das Symbol ↩ und drücken OK. Das Menü wird ausgeblendet.



Videotext

Die meisten Fernsehsender senden Videotext-Informationen. Auf der Indexseite des Videotext-Service (normalerweise Seite 100) finden Sie Erläuterungen dazu, wie Sie den Service verwenden können. Wählen Sie einen Sender mit einem starken Signal. Andernfalls kann es bei Videotext zu Störungen kommen.

Ein- und Ausschalten von Videotext

1. Wählen Sie den Fernsehkanal mit dem gewünschten Videotext-Service aus.
2. Drücken Sie einmal , wenn Sie in den PAT-Modus schalten wollen. Der Bildschirm wird zweigeteilt. Das Fernsehprogramm ist rechts zu sehen, der Videotext links.

i PAT-Modus: Drücken Sie . Mit PROG+/- können Sie zwischen den Fernsehprogrammen umschalten. Mit  oder  wechseln Sie die Größe des Bildes auf dem Fernsehschirm. Mit  können Sie wieder zum normalen Videotextempfang zurückschalten.

3. Wenn Sie zweimal  drücken, wird nur Videotext angezeigt.
4. Wenn Sie dreimal  drücken, wird der Mix-Modus aktiviert.
5. Drücken Sie ein viertes Mal , um den Videotext auszuschalten.

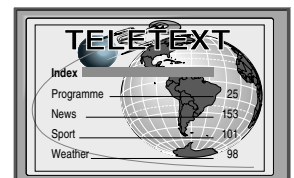
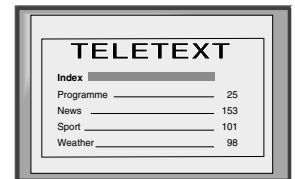
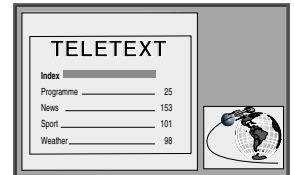



Auswählen einer Videotextseite



Geben Sie mit den Zahlentasten auf der Fernbedienung drei Ziffern für die Seitenzahl ein. Wenn Sie einen Fehler gemacht haben, geben Sie einfach drei beliebige Ziffern ein, und geben Sie anschließend die korrekte Seitenzahl ein.

Weitere Videotextfunktionen

Auswählen der nächsten oder vorhergehenden Seite

Wählen Sie mit der Taste  oder  auf der Fernbedienung die vorhergehende bzw. die nächste Seite aus.

Auswählen einer Unterseite

Eine Videotextseite kann aus mehreren untergeordneten Seiten (Unterseiten) bestehen. In diesem Fall erscheint eine Informationszeile mit der Anzahl der Unterseiten. Wählen Sie den Modus aus, indem Sie auf  drücken. Wählen Sie die Unterseite, indem Sie auf  oder  drücken.

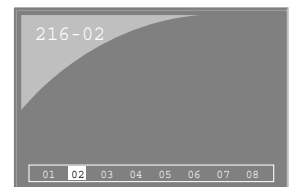

Anhalten einer Videotextseite

Drücken Sie die Taste , damit die Seite nicht gewechselt wird. Drücken Sie die Taste erneut, um die Funktion auszuschalten.

Aufrufen der Indexseite



Rufen Sie mit  die Indexseite (normalerweise Seite 100) auf.

Zugriff auf bestimmte Seiten über Farbtasten (TOPtext)

Diese Funktion steht nur zur Verfügung, wenn der Fernsehsender TOPtext-Signale ausstrahlt. Wenn am unteren Bildschirmrand das farbcodierte Menü angezeigt wird, drücken Sie eine Farbtaste (grün, rot, gelb oder blau) auf der Fernbedienung, um auf die entsprechende Seite zuzugreifen.



Die Funktion „Page Catching“

1. Wählen Sie mit den Zahlentasten auf der Fernbedienung eine Videotextseite mit einer Seitenübersicht, z. B. die Indexseite.
2. Drücken Sie OK.
3. Wählen Sie mit  oder  die Seitenzahl der gewünschten Seite aus, und drücken Sie OK. Nach ein paar Sekunden wird die gewünschte Seite angezeigt.

Videotext

Videotext ist ein Informationsdienst, der von den meisten Fernsehsendern ausgestrahlt wird.

Das Videotextmenü

1. Um das Menü auf den Bildschirm zu bekommen, ist erst der Videotext zu aktivieren. Dann drücken Sie die Taste MENU auf der Fernbedienung.
2. Wählen Sie mit ▲ oder ▼ die gewünschte Option aus, und rufen Sie dann mit ► das entsprechende Untermenü auf.
3. Um das Videotextmenü wieder auszublenden, drücken Sie nochmals die Taste MENU.



Oben/Unten/Ganz

Mit diesem Untermenü können Sie sich einzelne Teile einer Videotextseite vergrößert anzeigen lassen. Mit ▲ lassen Sie die obere Hälfte der Seite vergrößert anzeigen, mit ▼ die untere. Wenn wieder die gesamte Seite in normaler Größe angezeigt werden soll, drücken Sie OK. Mit ◀ rufen Sie wieder das Videotextmenü auf.

Oben: ▲ Unten: ▼ Ganz: OK

Aktuell*

* steht nur im Videotext-/PAT-Modus zur Verfügung

1. Drücken Sie die ☰ Taste zweimal auf der Fernbedienung um den Videotext auszuwählen.
2. Drücken Sie die Menu-Taste, damit das Videotextmenü erscheint.
3. Wählen Sie mit ▲ oder ▼ und drücken zur Übernahme den farblich hinterlegten Textes die ► Taste.
4. Der momentane Fernsehkanal wird angezeigt. Ist die Textseite gefunden, erscheint ein blaues Symbol in der linken oberen Bildschirmecke.
5. Drücken Sie die ☰ Taste auf der Fernbedienung um die Seite zu sehen.

Aufdecken

Bestimmte Videotextseiten enthalten verdeckte Informationen (z. B. Antworten auf Quizfragen), die Sie anzeigen lassen können. Wenn Sie die Funktion auswählen, erscheinen die verdeckten Informationen auf dem Fernsehschirm.

Alarmseite*

*wenn der entsprechende Service zur Verfügung steht.

Sie können eine zeitcodierte Seite, zum Beispiel eine Alarmseite, zu einer von Ihnen festgelegten Zeit anzeigen lassen. Rufen Sie dazu das Untermenü „Alarmseite“ auf, und gehen Sie folgendermaßen vor:

Geben Sie mit den Zahlentasten auf der Fernbedienung die dreistellige Seitenzahl ein. Geben Sie ebenfalls mit den Zahlentasten die gewünschte Zeit (vier Stellen) ein. Speichern Sie die Zeitangabe mit der Taste OK. Die Zeit wird in der linken, oberen Ecke des Bildschirms angezeigt. Zur angegebenen Zeit wird die entsprechende Seite angezeigt.



Seitenübersicht*

* steht nur zur Verfügung wenn der Fernsehsender TopText ausstrahlt.

In diesem Menü werden die Top-Text-Seiten in zwei Spalten geteilt. Die erste Spalte zeigt die Blöcke und die zweite die Gruppen.



1. Wählen Sie mit ◀ oder ► die erste oder zweite Spalte aus.
2. Wählen Sie mit ▲ oder ▼ die zutreffende Gruppe von Seiten oder Block aus.
3. Drücken Sie die OK-Taste um die gewählten Seiten angezeigt zu bekommen.

Das Fernsehmenüsystem

Das Fernsehgerät verfügt über ein Menüsystem, das aus einer Reihe benutzerfreundlicher Bildschirmanzeigen und Menüs besteht. Anhand dieser Anzeigen und Menüs können Sie Bild und Ton einstellen, das Bildschirmformat für das Fernsehgerät auswählen, die Reihenfolge der Fernsehkanäle ändern usw.

Einstellen von Bild und Ton

Bild und Ton sind bereits ab Werk eingestellt. Sie können beide Einstellungen jedoch verändern.

1. Rufen Sie mit der Taste MENU auf der Fernbedienung das Menü auf dem Fernsehschirm auf.
2. Wählen Sie mit den Tasten ▲ oder ▼ die Option  für die Bildeinstellungen oder  für die Toneinstellungen, und wechseln Sie dann mit ► zu „Bild-Einstellung“ oder zu „Ton-Einstellungen“.
3. Wählen Sie auf dem Bildschirm mit ▲ oder ▼ die Option, die Sie einstellen wollen, und bestätigen Sie die Auswahl mit ►. Eine Beschreibung der Menüoptionen und ihrer Funktionen finden Sie in der Tabelle unten.
4. Stellen Sie mit den Tasten ▲, ▼, ► oder ◀ die ausgewählte Option ein.
5. Wenn die Option eingestellt ist, speichern Sie mit der Taste OK die neue Einstellung.
6. Gehen Sie wie in Schritt 3 bis 5 erläutert vor, um weitere Optionen einzustellen.
7. Blenden Sie mit der Taste MENU das Menü auf dem Fernsehschirm aus.

Einstellen des Bildes

Funktion	Optionen/Bedienung
Bild-Modus	▼ Live (für Live-Sendungen) Anwender (für individuelle Einstellungen) Film (für Spielfilme) ▲ Spiel (für Computer-Spiele)
Kontrast	Weicher ◀ ▶ Härter
Helligkeit*	Dunkler ◀ ▶ Heller
Farbe*	Schwächer ◀ ▶ Intensiver
Farbton**	Rötlich ◀ ▶ Grünlich
Bildschärfe*	Weicher ◀ ▶ Schärfer
Normwerte	Setzt das Bild auf die werkseitigen Einstellungen zurück.
AI (Künstliche Intelligenz) ▼	Aus: Normal ▲ Ein: Automatische Optimierung des Kontrasts entsprechend dem Fernsehsignal.
dyn. NR	▼ Aus: Normal ▲ Ein: Reduziert das Bildrauschen bei einem schwachen Bildsignal
Digital-Modus	▼ DRC 50: Verbessert die Bilddarstellung und ist bestens geeignet zum Betrachten von bewegten Schriftzeichen ▲ DRC 100: Verbessert die Bilddarstellung durch flimmerfreie Bilder

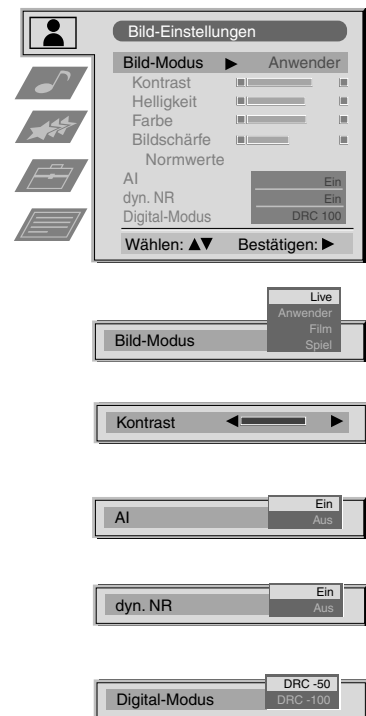

* Nur falls im Bild-Modus Anwender eingestellt ist
 ** Nur bei NTSC Farbsignal (z.B. US Vidobänder)

Einstellen des Tons

Funktion	Optionen/Bedienung
Equalizer-Modus	▼ Anwender Vocal Jazz Rock Pop ▲ Linear (feste Einstellung, kann nicht verändert werden)

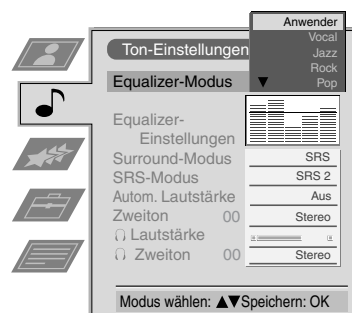

Equalizer-Einstellungen Sie können den unter „Equalizer-Modus“ eingestellten Modus verändern, indem Sie die 5 ausgewählten Frequenzbereiche verstärken oder beschränken. Wählen Sie dazu mit ◀ oder ▶ den Frequenzbereich, und stellen Sie ihn dann mit ▼ oder ▲ ein. Drücken Sie dann die Taste OK, um die neue Einstellung zu speichern.

i Wenn Sie die neue Einstellung speichern wollen, müssen Sie als Equalizer-Modus „Anwender“ einstellen. In diesem Modus wird die Einstellung dauerhaft gespeichert. In allen anderen Modi (Vocal, Jazz, Rock, Pop) gilt die Einstellung nur bis zum nächsten Moduswechsel.

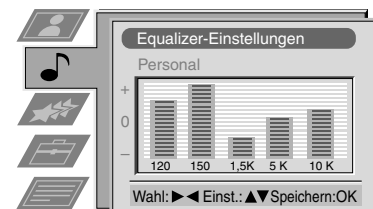

Surround-Modus	▼ Aus Dolby Sur SRS Hall Church Disco ▲ Stadium
----------------	---

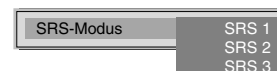

SRS-Modus* (*nur wenn „Raumklang“ auf „SRS“ eingestellt ist)	▼ SRS 1 SRS 2 ▲ SRS 3
---	-----------------------------



Automatische Lautstärke	▼ Ein: Die Lautstärke der Fernsehkanäle bleibt unabhängig vom Sendesignal gleich (d. h. sie wird zum Beispiel bei Werbung nicht lauter). ▲ Aus: Die Lautstärke ändert sich je nach Sendesignal.
-------------------------	--



Zweiton	Bei einer Sendung in Zweikanalton: ▼ A für Kanal 1 ▲ B für Kanal 2 Bei einer Sendung in Stereoton: ▼ Mono ▲ Stereo
---------	---



i Bei einer Stereosendung im NICAM-Format wird kurz NiCAM auf dem Bildschirm eingeblendet.

Kopfhörer	Leiser ◀ ▶ Lauter
◌ Lautstärke	Bei einer Sendung in Zweikanalton:
◌ Zweiton	▼ A für Kanal 1 ▲ B für Kanal 2

Einstellen von Dolby Surround

i Bevor Sie Programme hören können, die mit Dolby Surround verschlüsselt sind, sind die Dolby-Einstellungen Ihren persönlichen Anforderungen anzupassen. Diese Anpassung ist nur einmal notwendig, nämlich dann, wenn Sie das Fernsehgerät einrichten oder wenn Sie die Standorte der Lautsprecher ändern.

1. Rufen Sie mit der Taste MENU auf der Fernbedienung das Menü auf dem Fernsehschirm auf.
2. Wählen Sie mit ▼ das Symbol  auf dem Menübildschirm, und wechseln Sie dann mit ► in das Menü „Grundeinstellungen“.
3. Wählen Sie mit ▼ die Option „Dolby Surround Einstellung“, und wechseln Sie mit ► in das Menü „Dolby Surround Set Up“.
4. Wählen Sie mit ▲ oder ▼ die Option „Surr.-Modus“, und wechseln Sie dann mit ► ins Untermenü „Surr.-Modus“. Wählen Sie mit ▲ oder ▼ die Option „Pro Logic“, wenn Sie Surround-Lautsprecher verwenden.
5. Wählen Sie mit ▲ oder ▼ die Option „Regeleinstellung“, und schalten Sie dann mit ► einen Testton ein, der nacheinander aus allen Lautsprechern zu hören ist. Von Ihrer Hörposition aus sollte der Ton aus allen Lautsprechern mit der gleichen Lautstärke zu hören sein. Ist das der Fall, speichern Sie die Einstellungen mit der Taste OK. Ist das nicht der Fall, gehen Sie folgendermaßen vor:

- (a) Wählen Sie mit ▲ oder ▼ die Option „Links“, „Centre“, „Rechts“ oder „Surround“. Damit wählen Sie einen der Lautsprecher aus.
- (b) Regulieren Sie mit ◀ oder ▶ dessen Lautstärke, und speichern Sie diese durch Drücken der Taste OK.
- (c) Wählen Sie mit ▼ den nächsten Lautsprecher aus.
- (d) Regulieren Sie die Lautstärke aller Lautsprecher, die eingestellt werden müssen, wie in Schritt (a) und (b) erläutert.
- (e) Speichern Sie mit OK die neuen Einstellungen.

6. Bevor Sie „Lautspr. Modus“ auswählen, vergewissern Sie sich, daß „Surround Modus“ auf „Pro Logic“ gesetzt ist. Wählen Sie dann mit ▲ oder ▼ die Option „Lautspr. Modus“. Wechseln Sie mit ► in das Untermenü „Lautspr. Modus“. Wählen Sie mit ▲ oder ▼ einen der folgenden Lautsprechermodi, und speichern Sie diesen dann mit OK:

„Normal“	Alle Lautsprecher sind aktiviert.
„Phantom“	Der mittlere Lautsprecher ist ausgeschaltet.
„Wide“	Die Bandbreite des mittleren Lautsprechers wird erweitert.
„3CH Normal“	Die Surround-Lautsprecher sind ausgeschaltet.
„3CH Wide“	Die Surround-Lautsprecher sind ausgeschaltet, über den mittleren Lautsprecher werden alle Frequenzen wiedergegeben.

7. Bevor Sie „Verzöger.-Zeit“ auswählen, vergewissern Sie sich, daß „Surround Mode“ auf „Pro Logic“ gesetzt ist. Wählen Sie dann mit ▲ oder ▼ die Option „Verzöger.-Zeit“, und wechseln Sie dann mit ► in das Untermenü „Verzöger.-Zeit“. Wählen Sie mit ▲ oder ▼ die gewünschte Verzögerungszeit für die Surround-Lautsprecher. Dabei haben Sie die Wahl zwischen 15 ms für große Räume, 20 oder 25 ms für durchschnittlich große Räume und 30 ms für kleine Räume. Wenn Sie die Zeitspanne eingestellt haben, speichern Sie die Einstellung mit OK.
8. Wählen Sie mit ▲ oder ▼ die Option „Auto Surround“, und wechseln Sie dann mit ► in das Untermenü „Auto Surround“. Wählen Sie mit ▲ oder ▼ die Option „Ein“ oder „Aus“, und speichern Sie die Einstellung mit OK.
9. Blenden Sie mit der Taste MENU das Menü auf dem Fernsehschirm aus.

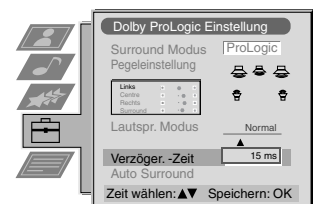
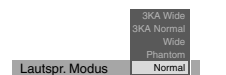
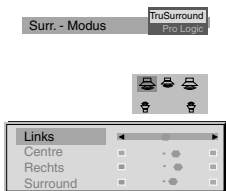

Das Menü „Sonderfunktionen“

1. Rufen Sie mit der Taste MENU auf der Fernbedienung das Menü auf dem Fernsehschirm auf.
2. Wählen Sie mit ▲ oder ▼ das Menü  „Sonderfunktionen“ aus, und wechseln Sie dann mit der Taste ► in das Menü.
3. Wählen Sie mit der Taste ▲ oder ▼ die gewünschte Option aus, und bestätigen Sie mit ►. Eine Beschreibung der Menüoptionen und ihrer Funktionen finden Sie in der Tabelle unten.
4. Stellen Sie mit ▲, ▼, ► oder ◀ den gewünschten Wert ein.
5. Bestätigen Sie die Einstellung mit OK.
6. Gehen Sie wie in Schritt 3 bis 5 erläutert vor, wenn Sie weitere Optionen einstellen wollen.
7. Blenden Sie mit der Taste MENU das Menü auf dem Fernsehschirm aus.

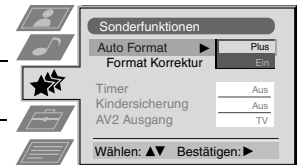

Optionen/Bedienung

Auto-Format* *nur bei Antennensignal	▼ Aus: Bildformat wird nicht automatisch angepaßt. Normal: Bildformat wird automatisch angepaßt, und zwar je nach den vom Sender ausgestrahlten Informationen. ▲ Plus: Das Gerät paßt die Bildgröße automatisch an, so daß keine dunklen Ränder auf dem Fernsehschirm erscheinen (siehe Abbildung).
Format-Korrektur* (*nur wenn Auto-Format auf „Normal“ oder „Plus“ gesetzt ist)	▼ Aus: 4:3/14:9 ist immer ausgewählt. ▲ Ein: Bei 4:3/14:9-Sendungen wird automatisch der Modus Smart ausgewählt.
Timer	Sie können eine Zeitspanne auswählen, nach der das Gerät in den Bereitschaftsmodus schaltet. ▼ Aus ▲ 90 Min.
Kindersicherung	▼ Aus: Normal ▲ Ein: Das Fernsehgerät kann nur mit den Tasten auf der Fernbedienung aus dem Bereitschaftsmodus wieder in den normalen Betriebsmodus geschaltet werden. Die Tasten am Fernsehgerät funktionieren nicht.
AV2 Ausgang	▼ TV Audio/Videosignal von der Antenne  AV1 Audio/Videosignal von Euro-AV-Buchse (Scart-Buchse) 1 AV2 Audio/Videosignal von Euro-AV-Buchse (Scart-Buchse) 2 AV3 Audio/Videosignal von Euro-AV-Buchse (Scart-Buchse) 3 ▲ AV4 Audio/Videosignal von den Anschlüssen vorn am Gerät

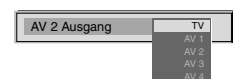
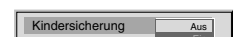
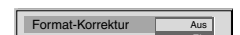

Einstellen des Bildschirmformats

 Mit dieser Funktion können Sie die Größe des Bildes auf dem Fernsehschirm ändern.

Drücken Sie mehrmals die Taste  auf der Fernbedienung, oder drücken Sie die Taste ▲ oder ▼, um eines der folgenden Formate auszuwählen, und bestätigen Sie Ihre Auswahl mit OK:

Smart	Simulation eines Breitbildeffekts bei 4:3-Sendungen
4:3	Normales 4:3-Bild, gesamtes Bild wird angezeigt
14:9	Kompromiß zwischen 4:3- und 16:9-Format
Vergrößern	Breitbildformat für Spielfilme im Letterbox-Format
Breitbild	Format für 16:9-Sendungen

In den Modi Smart, Vergrößern und 14:9 wird am oberen und unteren Bildrand ein Streifen abgeschnitten. Stellen Sie mit ▲ oder ▼ die Position des Bildes am Bildschirm ein (z. B. für die Anzeige von Untertiteln), und bestätigen Sie dann mit OK.

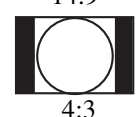



Das Fernsehmenüsystem

Multi PIP (Picture in Picture)



Im Modus Multi PIP (Picture in Picture) werden 12 Bilder als Standbilder und ein 13. Bild als Live-Bild angezeigt. Sie können von Hand auswählen, welches Programm Sie sehen wollen (auf dem gesamten Bildschirm oder im Modus PIP).

1. Wählen Sie mit  auf der Fernbedienung den Modus Multi PIP aus. 13 Programme erscheinen auf dem Bildschirm. Das aktuelle Programm wird dabei in der Mitte angezeigt.
2. Mit den Tasten **PROGR+/-** können Sie die nächsten oder die vorhergehenden 12 Programme anzeigen lassen.
3. Mit den Tasten **▲, ▼, ◀** oder **▶** können Sie zwischen den 13 angezeigten Programmen wechseln.
4. Mit **OK** können Sie jeweils das eingerahmte Programm auswählen. Das ausgewählte Programm wird daraufhin in der Mitte angezeigt.
5. Sie können nun mit **OK** das ausgewählte Programm anzeigen lassen oder mit  den Modus Multi PIP beenden.

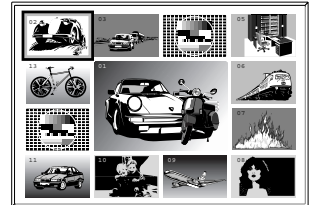

PAP (Picture and Picture)



Im Modus PAP wird der Fernsehschirm zweigeteilt, so daß Sie zwei Programme gleichzeitig sehen können. Eins der Programme kann dabei auch eine Videokassette sein, die Sie im Videorecorder wiedergeben lassen. Über die Lautsprecher am Fernsehgerät wird der Ton zum linken Bild wiedergegeben. Den Ton zum rechten Bild können Sie über die Kopfhörer wiedergeben lassen.



Ein- und Ausschalten von PAP

Drücken Sie einmal , um die beiden PAP-Bilder anzeigen zu lassen. Drücken Sie die Taste ein zweites Mal, um den Modus PAP zu beenden.

Tonwahl für Kopfhörer

Bei aktiviertem PAP setzen Sie „Zweiton“ auf „PAP“. Weitere Details siehe in „Einstellen von Bild und Ton“.

Auswählen der Programme im Modus PAP

Drücken Sie **↑**. Das Symbol  erscheint im rechten Bildschirmteil. Wählen Sie das gewünschte Fernsehprogramm mit den Zahlentasten bzw. den Videokanal (zur Wiedergabe der Kassette im Videorecorder) mit der Taste .

Wechseln zwischen den Bildern auf dem Bildschirm

Mit  können Sie zwischen den beiden angezeigten Programmen wechseln.

Vergrößern oder verkleinern der Bilder auf dem Bildschirm

Mit **◀** oder **▶** können Sie die beiden Bilder auf dem Bildschirm vergrößern oder verkleinern.

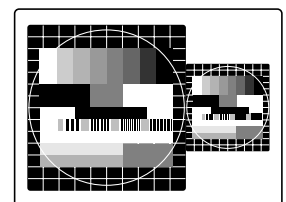
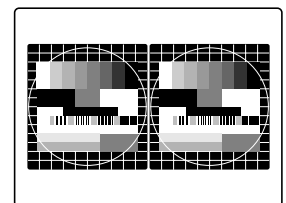

Das Fernsehmenüsystem

Ändern der Reihenfolge der Fernsehkanäle

i Nachdem die Sender im Fernsehgerät abgespeichert wurden, können Sie in diesem Menü die Reihenfolge der Sender ändern, d. h. Sender anderen Programmplätzen zuordnen.

1. Rufen Sie mit der Taste MENU auf der Fernbedienung das Menü auf dem Fernsehschirm auf.
2. Wählen Sie mit ▼ das Symbol  auf dem Menübildschirm, und wechseln Sie dann mit ► in das Menü „Grundeinstellungen“.
3. Wählen Sie mit ▼ die Option „Programme Ordnen“, und wechseln Sie dann mit ► in das Menü „Programme Ordnen“.
4. Wählen Sie mit ▲ oder ▼ einen Kanal (Sender) aus, den Sie verschieben wollen, und bestätigen Sie mit ►.
5. Wählen Sie für den ausgewählten Kanal mit ▲ oder ▼ die neue Programmposition aus (z. B. PROG 4), und bestätigen Sie dann mit OK. Der ausgewählte Kanal wird nun an die neue Programmposition gestellt, und die anderen Kanäle werden entsprechend verschoben.
6. Gehen Sie wie in Schritt 4 und 5 erläutert vor, wenn Sie die Position weiterer Kanäle ändern möchten
7. Blenden Sie mit der Taste MENU das Menü auf dem Fernsehschirm aus.

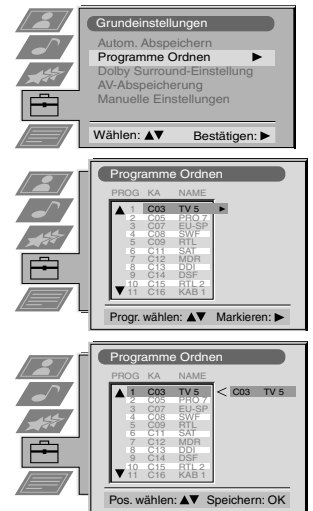

Manuelles Einstellen des Fernsehgeräts

i Sie haben das Fernsehgerät anhand der Anweisungen am Anfang dieser Anleitung bereits automatisch eingestellt. Sie können diesen Vorgang jedoch auch manuell ausführen und immer einen Kanal nach dem anderen im Fernsehgerät speichern.

1. Rufen Sie mit der Taste MENU auf der Fernbedienung das Menü auf dem Fernsehschirm auf.
2. Wählen Sie mit ▼ das Symbol  auf dem Menübildschirm, und wechseln Sie dann mit ► in das Menü „Grundeinstellungen“.
3. Wählen Sie mit ▼ die Option „Manuelle Einstellungen“ auf dem Menübildschirm, und wechseln Sie dann mit ► in das Menü „Manuelle Einstellungen“.
4. Wählen Sie mit ▼ die Option „Manuell Abspeichern“ auf dem Menübildschirm, und wechseln Sie dann mit ► in das Menü „Manuell Abspeichern“.
5. Wählen Sie mit ▲ oder ▼ eine Programmnummer für den Kanal (z. Z. PROGR 1 für die ARD), und heben Sie dann mit ► die Spalte „AUS“ hervor.
6. Wählen Sie mit ▲ die Option „AUS“, und heben Sie dann mit ► die Spalte „SYS“ hervor.
7. Wählen Sie mit ▲ oder ▼ das Fernsehsystem (B/G für westeuropäische Länder, I für Großbritannien, D/K für osteuropäische Länder oder L für Frankreich) oder „EXT“ für eine Videoeingangsquelle (AV1, AV2, ...) aus, und bestätigen Sie dann mit ►.
8. Wählen Sie mit ▲ oder ▼ die Option „C“ für terrestrische (normale) Kanäle, „S“ für Kabelkanäle oder „F“ für die direkte Frequenzeingabe, und bestätigen Sie dann mit ►.
9. Wählen Sie mit den Zahlentasten auf der Fernbedienung erst die erste Stelle und dann die zweite Stelle von „KA“ (Kanal) aus. oder Suchen Sie mit ▼ nach dem nächsten verfügbaren Kanal.
10. Wenn der betreffende Kanal nicht unter der ausgewählten Programmnummer gespeichert werden soll, suchen Sie mit ▲ oder ▼ weiter nach dem gewünschten Kanal.
11. Wenn dieser Kanal gespeichert werden soll, drücken Sie die Taste OK.
12. Weitere Kanäle können Sie wie in Schritt 5 bis 11 erläutert speichern. Blenden Sie dann mit MENU das Menü auf dem Fernsehschirm aus.

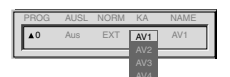
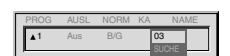
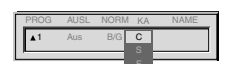
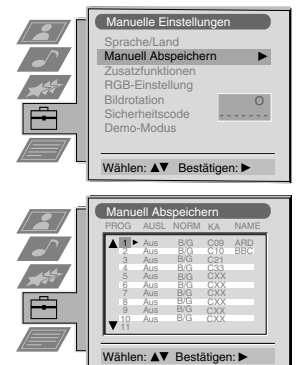

Das Fernsehmenüsystem

Eingeben eines Namens für einen Kanal

i Die Namen der Kanäle werden in der Regel automatisch aus dem Videotext übernommen, falls vorhanden. Sie können aber auch einen Namen für einen Kanal oder eine Videoeingangsquelle eingeben und dafür bis zu fünf Zeichen (Buchstaben oder Zahlen) verwenden.

1. Rufen Sie mit der Taste MENU auf der Fernbedienung das Menü auf dem Fernsehschirm auf.
2. Wählen Sie mit ▼ das Symbol  auf dem Menübildschirm, und wechseln Sie dann mit ► in das Menü „Grundeinstellungen“.
3. Wählen Sie mit ▼ die Option „Manuelle Einstellungen“, und wechseln Sie dann mit ► in das Menü „Manuelle Einstellungen“.
4. Wählen Sie mit ▼ die Option „Manuell Abspeichern“, und wechseln Sie dann mit ► in das Menü „Manuell Abspeichern“.
5. Wählen Sie mit ▲ oder ▼ den Kanal, dem Sie einen Namen geben wollen.
6. Drücken Sie so oft ►, bis die erste Stelle der Spalte „NAME“ hervorgehoben ist.
7. Wählen Sie mit ▲ oder ▼ einen Buchstaben oder eine Zahl („-“ für eine Leerstelle), und bestätigen Sie mit ►. Wählen Sie die restlichen vier Zeichen genauso aus.
8. Wenn Sie alle Zeichen eingegeben haben, drücken Sie die Taste OK.
9. Gehen Sie wie in Schritt 5 bis 8 erläutert vor, wenn Sie Namen für weitere Kanäle eingeben wollen.
10. Blenden Sie mit der Taste MENU das Menü auf dem Fernsehschirm aus.

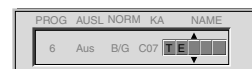
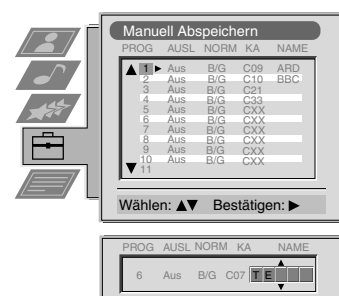
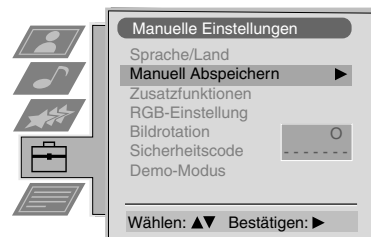

Überspringen von Programmpositionen

i Mit dieser Funktion können Sie nicht benötigte Programmpositionen überspringen, wenn Sie mit den Tasten PROGR+/- eine Programmposition wählen. Mit den Zahlentasten können Sie ausgelassene Programmpositionen aber trotzdem noch auswählen.

1. Rufen Sie mit der Taste MENU auf der Fernbedienung das Menü auf dem Fernsehschirm auf.
2. Wählen Sie mit ▼ das Symbol  auf dem Menübildschirm, und wechseln Sie dann mit ► in das Menü „Grundeinstellungen“.
3. Wählen Sie mit ▼ die Option „Manuelle Einstellungen“, und wechseln Sie dann mit ► in das Menü „Manuelle Einstellungen“.
4. Wählen Sie mit ▼ die Option „Manuell Abspeichern“, und wechseln Sie dann mit ► in das Menü „Manuell Abspeichern“.
5. Wählen Sie mit ▲ oder ▼ die Programmposition, und heben Sie mit ► die Spalte „AUS“ hervor.
6. Wählen Sie mit ▲ oder ▼ die Option „Aus“ oder „Ein“ (wenn die betreffende Programmposition übersprungen werden soll), und speichern Sie die Einstellung dann mit der Taste OK.
7. Um weitere Programmpositionen zu überspringen oder wieder zu aktivieren, gehen Sie wie in Schritt 5 und 6 erläutert vor.
8. Blenden Sie mit der Taste MENU das Menü auf dem Fernsehschirm aus.

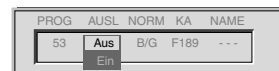
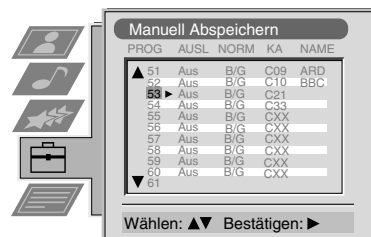
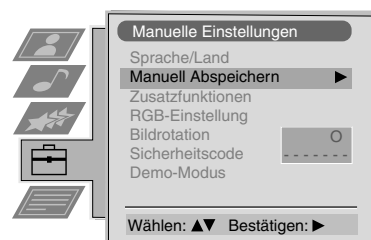

Das Menü „Zusatzfunktionen“

i In diesem Menü können Sie a) für jedes Programm die Dämpfung (ATT) einstellen, b) für jedes Programm eine eigene Lautstärke einstellen, c) das Fernsehgerät manuell feineinstellen, um eine bessere Bildqualität zu erzielen, wenn das Bild gestört ist, und d) den AV-Ausgang für die Programmpositionen von Kanälen mit verschlüsselten Signalen (z. B. von einem Pay-TV-Decoder) voreinstellen.

1. Rufen Sie mit der Taste MENU auf der Fernbedienung das Menü auf dem Fernsehschirm auf.
2. Wählen Sie mit ▼ das Symbol  auf dem Menübildschirm, und wechseln Sie dann mit ► in das Menü „Grundeinstellungen“.
3. Wählen Sie mit ▼ die Option „Manuelle Einstellungen“, und wechseln Sie dann mit ► in das Menü „Manuelle Einstellungen“.
4. Wählen Sie mit ▼ die Option „Zusatzfunktionen“, und wechseln Sie dann mit ► in das Menü „Zusatzfunktionen“.
5. Wählen Sie mit ▲ oder ▼ die jeweilige Programmnummer, und drücken Sie dann entsprechend oft die Taste ►, um a) ATT b) VOL, c) AFT oder d) DEKODER auszuwählen. Die Farbe der ausgewählten Option wechselt.
6. a) **ATT - HF-Dämpfung**
Schalten Sie mit ▲ oder ▼ die Dämpfung ein oder aus. Bestätigen Sie die Einstellung mit OK. Die Dämpfung für weitere Kanäle können Sie wie in Schritt 5 und 6a erläutert einstellen.

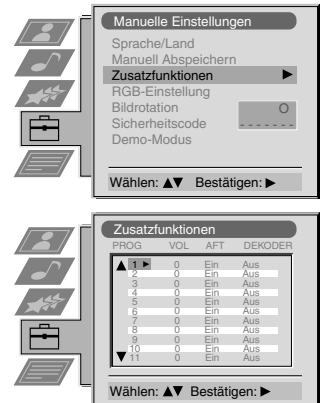

b) VOL - Lautstärkeeinstellung

Stellen Sie mit ▲ oder ▼ den Lautstärkepegel des betreffenden Kanals ein (von -7 bis +7). Speichern Sie die Einstellung mit OK. Den Lautstärkepegel für weitere Kanäle können Sie wie in Schritt 5 und 6b erläutert einstellen.



c) AFT - Automatische Feinabstimmung

Mit den Tasten ▲ oder ▼ können Sie die Kanalfrequenz feinabstimmen (von -15 bis +15). Bestätigen Sie die Einstellung mit der Taste OK. Weitere Kanäle können Sie wie in Schritt 5 und 6c erläutert feinabstimmen.





d) DEKODER

Wählen Sie mit ▲ oder ▼ die Option AV1 oder AV2 für die Programmposition, und bestätigen Sie dann mit OK. Sie können nun einen Decoder an die Buchse AV1 oder AV2 an der Rückseite des Fernsehgeräts anschließen. Dann erscheint das Bild von diesem Decoder unter der entsprechenden Programmnummer. Den AV-Ausgang für weitere Programmpositionen können Sie wie in Schritt 5 und 6d erläutert einstellen.

7. Blenden Sie mit der Taste MENU das Menü auf dem Fernsehschirm aus.

Aufrufen der Demo

i Mit der Demo können Sie sich einen Überblick über einige der Funktionen Ihres Fernsehgeräts verschaffen.

1. Rufen Sie mit der Taste MENU auf der Fernbedienung das Menü auf dem Fernsehschirm auf.
2. Wählen Sie mit ▼ das Symbol  auf dem Menübildschirm, und wechseln Sie dann mit ► in das Menü „Manuelle Einstellungen“.
3. Wählen Sie mit ▼ die Option „Manuelle Einstellungen“, und wechseln Sie dann mit ► in das Menü „Installation“.
4. Wählen Sie mit ▼ die Option „Demo-Modus“, und starten Sie dann mit ► die Demo. Diese dauert etwa 5 Minuten.
5. Mit  können Sie die Demo wieder ausblenden.

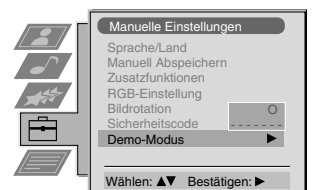

Einstellen der Bildrotation

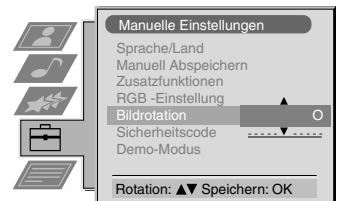
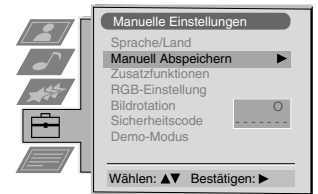

 Wenn das Bild aufgrund des Magnetfelds der Erde schräg angezeigt wird, können Sie das Bild mit dieser Funktion neu einstellen.

1. Rufen Sie mit der Taste MENU auf der Fernbedienung das Menü auf dem Fernsehschirm auf.
2. Wählen Sie mit ▼ das Symbol  auf dem Menübildschirm und wechseln Sie dann mit ► in das Menü „Grundeinstellungen“.
3. Wählen Sie mit ▼ die Option „Manuelle Einstellungen“, und wechseln Sie dann mit ► in das Menü „Manuelle Einstellungen“.
4. Wählen Sie mit ▼ die Option „Bildrotation“, und wechseln Sie mit ► in das Untermenü „Bildrotation“.
5. Drücken Sie ▲ oder ▼, um das Bild in einem Bereich von -5 bis +5 zu drehen, und speichern Sie die Einstellung dann mit OK.
6. Blenden Sie mit der Taste MENU das Menü auf dem Fernsehschirm aus.



Einstellen der Bildgeometrie für eine RGB-Quelle

 Wenn Sie eine RGB-Quelle, zum Beispiel eine Sony-Playstation anschließen, müssen Sie unter Umständen die Bildgeometrie einstellen.

1. Wählen Sie mit  auf der Fernbedienung das Symbol  für die angeschlossene RGB-Quelle aus.
2. Rufen Sie mit der Taste MENU auf der Fernbedienung das Menü auf dem Fernsehschirm auf.
3. Wählen Sie mit ▼ das Symbol  auf dem Menübildschirm, und wechseln Sie dann mit ► in das Menü „Grundeinstellungen“.
4. Wählen Sie mit ▼ die Option „Manuelle Einstellungen“ auf dem Menübildschirm, und wechseln Sie dann mit ► in das Menü „Manuelle Einstellungen“.
5. Wählen Sie mit ▼ die Option „RGB-Einstellung“ auf dem Menübildschirm, und wechseln Sie dann mit ► in das Untermenü „RGB-Einstellung“.
6. Wählen Sie mit ► die Option „Position“, und stellen Sie dann mit ▲ oder ▼ die Bildmitte ein (von -10 bis +10). Speichern Sie die neue Einstellung mit der Taste OK.
7. Wählen Sie mit ► die Option „Größe“, und stellen Sie dann mit ▲ oder ▼ die horizontalen Koordinaten ein (von -10 bis +10). Speichern Sie die neue Einstellung mit der Taste OK.
8. Blenden Sie mit der Taste MENU das Menü auf dem Fernsehschirm aus.

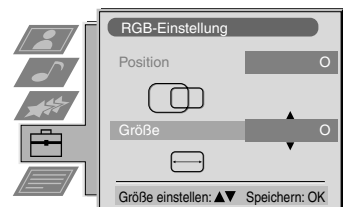
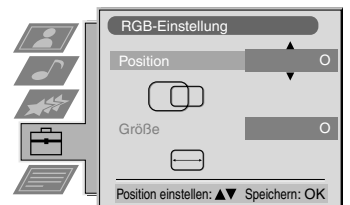

Eingeben Ihres persönlichen Sicherheitscodes

i Mit dieser Funktion können Sie Ihrem Fernsehgerät einen persönlichen Sicherheitscode zuweisen, anhand dessen man das Fernsehgerät als Ihre identifizieren kann, falls es gestohlen und wiedergefunden wird. Ein solcher Sicherheitscode kann jedoch nur ein einziges Mal eingegeben werden. Bitte notieren Sie sich unbedingt diesen Code!

1. Rufen Sie mit der Taste MENU auf der Fernbedienung das Menü auf dem Fernsehschirm auf.
2. Wählen Sie mit ▼ das Symbol  auf dem Menübildschirm, und wechseln Sie dann mit ► in das Menü „Grundeinstellungen“.
3. Wählen Sie mit ▼ die Option „Manuelle Einstellungen“ auf dem Menübildschirm, und wechseln Sie dann mit ► in das Menü „Manuelle Einstellungen“.
4. Wählen Sie mit ▼ die Option „Sicherheitscode“ auf dem Menübildschirm, und wechseln Sie dann mit ► in das Untermenü „Sicherheitscode“.
5. Wählen Sie mit ▲ oder ▼ das erste von insgesamt 11 Zeichen (Buchstaben, Ziffern, + oder Leerzeichen), und wechseln Sie dann mit ► zum nächsten Zeichen.
6. Geben Sie wie in Schritt 5 erläutert alle Zeichen für den Code ein.
7. Speichern Sie die Einstellung mit der Taste OK. Auf dem Fernsehschirm erscheint eine Statusmeldung, in der Sie aufgefordert werden, den Code nochmals einzugeben.
8. Drücken Sie nochmals OK, um den Code endgültig zu speichern, oder brechen Sie den Vorgang mit ◀ ab.
9. Blenden Sie mit der Taste MENU das Menü auf dem Fernsehschirm aus.

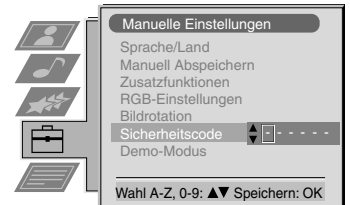

Einstellen und Benennen der Eingangsquellen

i In diesem Menü können Sie Signaleingangsquellen automatisch definieren und benennen.

1. Rufen Sie mit der Taste MENU auf der Fernbedienung das Menü auf dem Fernsehschirm auf.
2. Wählen Sie mit ▼ das Symbol  auf dem Menübildschirm, und wechseln Sie dann mit ► in das Menü „Grundeinstellungen“.
3. Wählen Sie mit ▼ die Option „AV-Abspeicherung“ auf dem Menübildschirm, und wechseln Sie dann mit ► in das Menü „AV-Abspeicherung“.
4. Wählen Sie mit ▲ oder ▼ den gewünschten AV-Eingang (AV1, 2, 3 oder 4) aus.
5. Wählen Sie mit ► die Option „AUTO 16:9“, und stellen Sie dann mit ▲ oder ▼ die Option „Ein“, „Normal“ oder „Aus“ ein.
6. Wählen Sie mit ► die Option „NAME“.
7. Wählen Sie mit ▲ oder ▼ das erste Zeichen für den Namen aus, und wechseln Sie dann mit ► zum nächsten Zeichen.
8. Wählen Sie wie in Schritt 7 erläutert die übrigen vier Zeichen aus, und speichern Sie den Namen dann mit OK.
9. Gehen Sie auch für die anderen AV-Eingänge wie unter Schritt 4 bis 8 erläutert vor, und

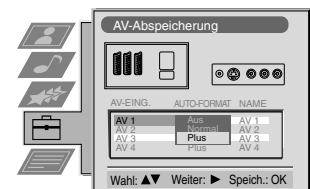
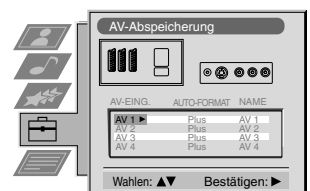

Anschließen weiterer Geräte an das Fernsehgerät

Sie können eine Vielzahl von Audio- und Videogeräten an das Fernsehgerät anschließen (siehe Abbildungen unten).

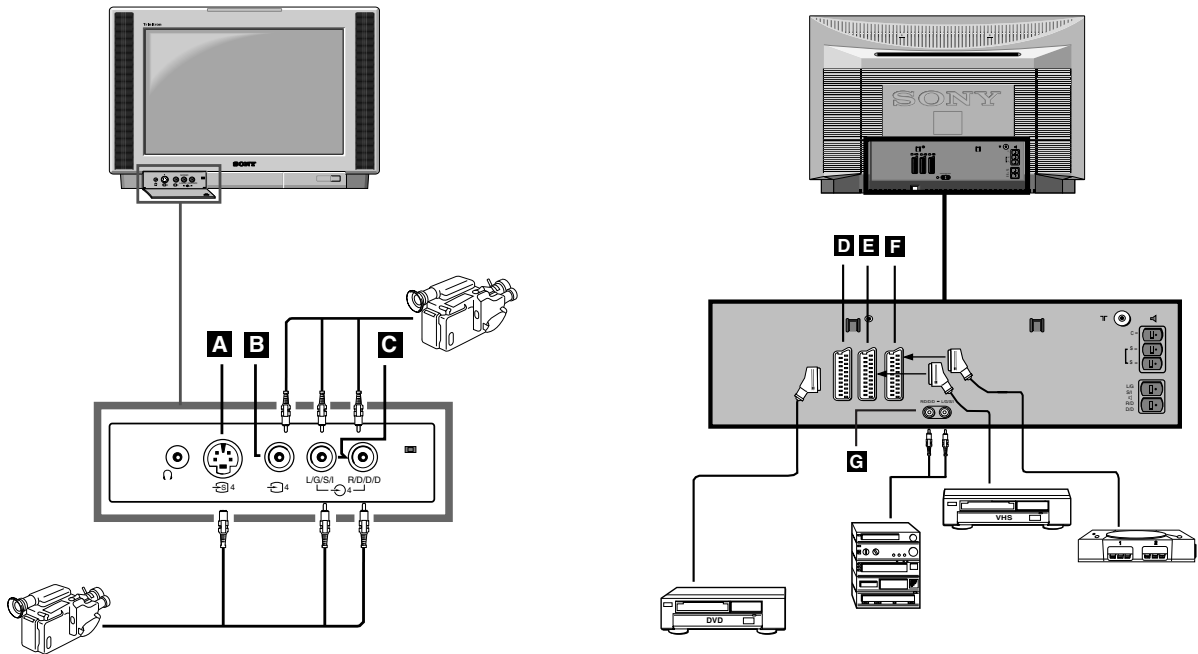

Damit das Eingangssignal eines angeschlossenen Geräts vom Fernsehgerät wiedergegeben werden kann, müssen Sie das Symbol für den Anschluß auswählen, an den das Gerät angeschlossen ist.

1. Verbinden Sie die gewünschten zusätzlichen Geräte wie auf den Abbildungen oben gezeigt mit den geeigneten Buchsen am Fernsehgerät.
2. Drücken Sie so oft die Taste auf der Fernbedienung, bis das Symbol für den Eingang, an den das zusätzliche Gerät angeschlossen ist, auf dem Fernsehschirm erscheint (siehe Tabelle unten):



Symbole auf dem Fernsehschirm	Eingangssignale und Anschluß
	• Audio-/Videoeingangssignal über den Scart-Anschluß D oder* RGB-Signal über den Scart-Anschluß D
	• Audio-/Videoeingangssignal über den Scart-Anschluß E oder* S-Videosignal über den Scart-Anschluß E
	• Audio-/Videoeingangssignal über den Scart-Anschluß F oder* S-Videosignal über den Scart-Anschluß F
	• S-Videoeingangssignal über den 4poligen DIN-Anschluß A oder* Videoeingangssignal über die Cinchbuchse B und Audioeingangssignal über die Cinchbuchsen C

* Automatische Signalerkennung je nach angeschlossenem Gerät

3. Schalten Sie das angeschlossene Gerät ein.
4. Schalten Sie mit zurück zum normalen Fernsehbild.

Hinweis: Schließen Sie nicht gleichzeitig Geräte an die Buchsen **A** und **B** an. Andernfalls kann es zu Bildstörungen kommen.



Weitere Informationen zum Anschließen von Geräten

- * Wenn Bild oder Ton gestört sind, stellen Sie den Videorecorder weiter vom Fernsehgerät entfernt auf.
- * Wenn Sie einen monauralen Videorecorder anschließen, verbinden Sie lediglich die weiße Buchse von Videorecorder und Fernsehgerät miteinander.
- * Erläuterungen zum Auswählen des Ausgangssignals von Scart-Buchse 2 2/2 finden Sie auf Seite 16.
- * Wenn Sie eine Hi-Fi-Anlage angeschlossen haben, können Sie die Lautstärke über die Kopfhörerlautstärke im Tonmenü einstellen.

Smartlink

Smartlink ist eine Direktverbindung zwischen Fernsehgerät und Videorecorder.

Für Smartlink sind folgende Voraussetzungen erforderlich:

- * Ein Videorecorder, der Smartlink, NexTView Link, Easy Link oder Megalogic unterstützt.
- * Ein vollständig verdrahtetes, 21poliges Scart-Kabel, mit dem Sie den Videorecorder an die Scart-Buchse 2 2/2 anschließen.

Smartlink bietet folgende Funktionen:

- * Die Sendereinstellungen (Kanalübersicht) werden vom Fernsehgerät auf den Videorecorder übertragen.
- * Mit NexTView können Sie den Videorecorder mühelos programmieren.
- * Direktaufnahmen vom Fernsehgerät: Wenn Sie ein Fernsehprogramm ansehen, können Sie dieses Programm mit einem einzigen Tastendruck direkt auf dem Videorecorder aufzeichnen.

Weitere Erläuterungen zu Smartlink finden Sie in der Bedienungsanleitung zu Ihrem Videorecorder.

Fernbedienen anderer Sony-Geräte

Mit den Tasten, die sich unter der Abdeckung auf der Fernbedienung befinden, können Sie andere Geräte von Sony steuern.

1. Öffnen Sie die Abdeckung der Fernbedienung.
2. Stellen Sie den Wählschalter VTR 1234 DVD entsprechend dem Gerät ein, das Sie steuern wollen:

VTR1	Betamax-Videorecorder
VTR2	8-mm-Videorecorder
VTR3	VHS-Videorecorder
VTR4	Digitales Videogerät (DCR-VX 1000/9000E, VHR-1000)
DVD	Digitaler Video-Disk-Player
3. Mit den Tasten auf der Fernbedienung können Sie dann das eingestellte Gerät steuern.
 - * Wenn das Gerät mit einem Wählschalter COMMAND MODE ausgestattet ist, stellen Sie diesen Wählschalter in die gleiche Position wie den Wählschalter VTR 1234 DVD auf der Fernbedienung.
 - * Wenn bei dem Gerät eine bestimmte Funktion nicht zur Verfügung steht, hat die entsprechende Taste auf der Fernbedienung keine Wirkung.

Technische Daten

Fernsehsystem

B/G/H, D/K, I, L

Farbsystem

PAL, SECAM

NTSC 3.58, 4.43 (nur Videoeingang)

Kanalbereich

Siehe „Kanalübersicht“ unten.

Bildröhre

FD Trinitron WIDE

ca. 91 cm (36 Zoll), 102° Ablenkung

Anschlüsse an der Rückseite

- ➔1 / Ⓢ1 21poliger Euro-Anschluß (CENELEC-Standard) einschließlich Audio-/Videoeingang, RGB-Eingang, Fernsehaudio-/videoausgang
- ➔2 / Ⓢ2 21poliger Euro-Anschluß (CENELEC-Standard) einschließlich Audio-/Videoeingang, S-Videoeingang, Audio-/Videoausgang (Monitorausgang)
- ➔3 / Ⓢ3 21poliger Euro-Anschluß (CENELEC-Standard) einschließlich Audio-/Videoeingang, S-Videoeingang, Audio-/Videoausgang (Monitorausgang)
- Ⓢ L/G/S/I Cinchbuchsen - wählbares Ausgangssignal für Audio-Signale
R/D/D/D

Anschlüsse für externe Lautsprecher: 2polig, DIN (5)

⏏ RF In (HF-Eingang)

Anschlüsse an der Vorderseite

- Ⓢ4 Videoeingang -Cinchbuchsen
- Ⓢ4 Audioeingänge - Cinchbuchsen
- Ⓢ4 S-Videoeingang - 4polig, DIN
- Ⓢ Kopfhörerbuchse - Stereominibuchse

Tonausgang

- Lautsprecher links und rechts: 2 x 30 W (Musikleistung)
2 x 15 W (Dauertonleistung)
- Lautsprecher in der Mitte: 1 x 20 W (Musikleistung)
1 x 10 W (Dauertonleistung)
- Surround-Lautsprecher: 2 x 10 W (Musikleistung)
2 x 5 W (Dauertonleistung)

Leistungsaufnahme

170 W

Abmessungen (BxHxT)

ca. 972 x 613,5 x 591 mm

Gewicht

ca. 90,0 kg

Mitgeliefertes Zubehör

- Fernbedienung RM-892 (1)
- Batterien der Größe AA mit IEC-Kennzeichnung (2)
- Surround-Lautsprecher (2)
- Surround Lautsprecherkabel (2)

Weitere Funktionsmerkmale

Flache Trinitron-Bildröhre, Rauschminderung, 100 Hz-Bild, Graphic Equalizer, persönlicher Sicherheitscode, automatische Abschaltfunktion, NexTView, Dolby Surround, digitaler Kammfilter, zweiter Tuner.









Änderungen, die dem technischen Fortschritt dienen, bleiben vorbehalten.

Kanalübersicht

	Empfangbare Kanäle	Kanalanzeigen
B/G/H	E2..12, 21..69	C02..C12, C21..69
KABEL-TV (1)	S1..S41	S01..S41
KABEL-TV (2)	S01..S05	S42..S46
	M1..M10	S01..S10
	U1..U10	S11..S20
ITALIEN	A, B..H, H1, H2	C13, C14..C20, C11, C12
D/K	R01..R12, R21..R69	C01..C12, C21..C69
	S01..S05	S42..S46
L	F2..F10, F21..F69	C01..C12, C21..C69
I	B21..B69	C21..C69

Störungsbehebung

Im folgenden finden Sie einige einfache Lösungsvorschläge für Probleme mit der Bild- und Tonqualität.

Problem	Abhilfemaßnahmen
Kein Bild (Bildschirm dunkel), kein Ton	<ul style="list-style-type: none"> • Stecken Sie den Netzstecker des Fernsehgeräts in die Netzsteckdose. • Drücken Sie die Taste  an der Vorderseite des Fernsehgeräts. • Wenn die Anzeige  leuchtet, drücken Sie die Taste  oder eine der Zahlentasten auf der Fernbedienung. • Überprüfen Sie die Antennenverbindung. • Schalten Sie das Fernsehgerät mit der Taste  vorn am Gerät für 3 oder 4 Sekunden aus, und schalten Sie es dann mit der gleichen Taste wieder ein.
Schlechtes oder kein Bild (Bildschirm dunkel), aber guter Ton	<ul style="list-style-type: none"> • Rufen Sie im Menüsystem das Menü „Bild-Einstellung“ auf. Stellen Sie die Helligkeit und die Bild- und Farbbalance ein. • Wählen Sie im Menü „Bild-Einstellung“ RESET, um das Bild auf die werkseitigen Einstellungen zurückzusetzen.
Gutes Bild, kein Ton	<ul style="list-style-type: none"> • Drücken Sie  auf der Fernbedienung. • Wenn auf dem Bildschirm  angezeigt wird, drücken Sie  auf der Fernbedienung.
Sendungen in Farbe werden schwarzweiß angezeigt	<ul style="list-style-type: none"> • Rufen Sie im Menüsystem das Menü „Bild-Einstellung“ auf, und nehmen Sie die Farbeinstellung vor. • Wählen Sie im Menü „Bild-Einstellung“ RESET, um das Bild auf die werkseitigen Einstellungen zurückzusetzen.
Verzerrtes Bild beim Wechseln von Programmen oder Auswählen von Videotext	<ul style="list-style-type: none"> • Schalten Sie alle Geräte aus, die an die Scart-Buchsen an der Rückseite des Fernsehgeräts angeschlossen sind.
Fernbedienung funktioniert nicht	<ul style="list-style-type: none"> • Tauschen Sie die Batterien aus.
Bereitschaftsanzeige  am Fernsehgerät blinkt	<ul style="list-style-type: none"> • Wenden Sie sich an den nächsten Sony-Kundendienst.

- **Blieben die Probleme bestehen, lassen Sie das Fernsehgerät bitte von qualifiziertem Fachpersonal warten.**
- **Öffnen Sie das Gehäuse AUF KEINEN FALL selbst.**



Informazioni di sicurezza

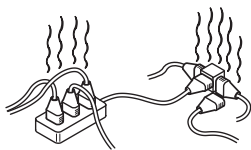

Questa apparecchiatura funziona unicamente con corrente alternata a 220-240V. Assicurarsi di non collegare troppe apparecchiature alla stessa presa di corrente perché ciò potrebbe provocare incendi e scosse elettriche.

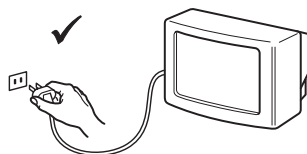

Per ragioni ambientali e di sicurezza, è consigliabile che il televisore non sia lasciato in modalità stand-by quando non è in uso. Spegnerlo utilizzando il tasto principale.

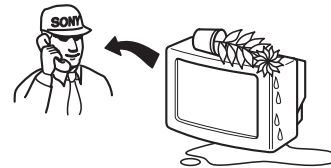

Non introdurre mai oggetti di nessun tipo nell'apparecchio perché ciò potrebbe provocare incendi o scosse elettriche. Non versare mai nessun tipo di liquido o oggetto solido dovesse penetrare nell'apparecchio, non utilizzare il televisore. Farlo controllare immediatamente da personale qualificato.

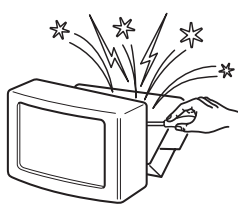

Non aprire mai il televisore. Fare riferimento solo a personale qualificato.

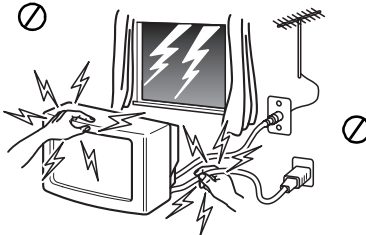

Per la Vostra sicurezza, non toccare nessuna parte del televisore, né i cavi di alimentazione o antenna durante i temporali.

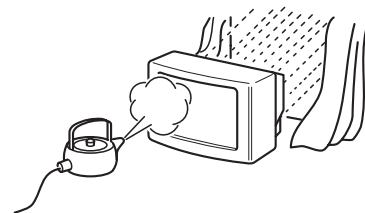

Per prevenire rischi di incendio o di scosse elettriche, non esporre il televisore a pioggia o umidità.

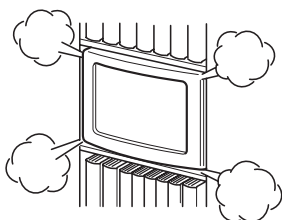

Non coprire le prese di ventilazione del televisore. Per la ventilazione lasciare uno spazio di almeno 10 cm tutto attorno all'apparecchio.

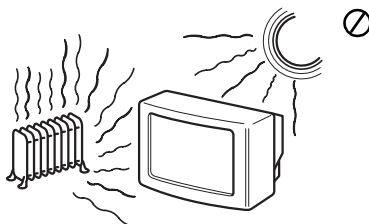

Mai posizionare il televisore in luoghi troppo caldi, umidi, o eccessivamente polverosi. Non installare il televisore dove potrebbe essere esposto a vibrazioni meccaniche.

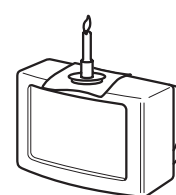

Per prevenire rischi di incendio, mantenere lontano dal televisore oggetti e sostanze infiammabili o fiamme vive (es. candele).



Pulire il televisore con un panno morbido e leggermente inumidito. Non utilizzare benzina, solventi o altri detersivi chimici. Prestare attenzione per non graffiare lo schermo. Come precauzione di sicurezza, togliere la spina del televisore prima di pulirlo.

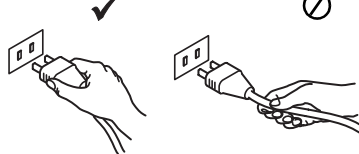

Per scollegare la presa di corrente, tirare la presa stessa. Non tirare il cavo.

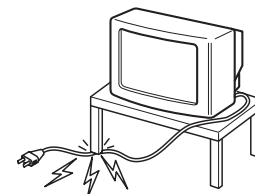

Curarsi di non posizionare oggetti pesanti sulla presa di corrente perché ciò potrebbe danneggiarla. E' consigliabile avvolgere il cavo di alimentazione in eccesso utilizzando i supporti presenti sul retro del TV.

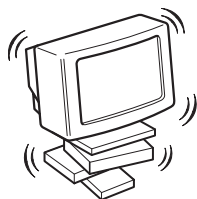

Posizionare il televisore su di un mobile solido e stabile. Fare attenzione che non ci si possano arrampicare dei bambini. Non appoggiare il televisore sul lato o a faccia in giù.



Rimuovere la presa di corrente prima di spostare il televisore. Evitare superfici irregolari, movimenti bruschi ed eccessiva energia. Se l'apparecchio cade o viene danneggiato farlo controllare immediatamente da personale qualificato.

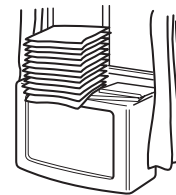

Non coprire le aperture di ventilazione del televisore con materiali come tende, giornali ecc.

Impianto	
1. Controllo degli accessori in dotazione	2
2. Inserimento delle batterie nel telecomando	2
3. Collegamento del televisore	3
4. Accensione del televisore	5
5. Utilizzo del joystick	5
6. Sintonizzazione del televisore	6
7. Ricerca del canale video	6
Funzionamento	
Descrizione dei tasti del televisore	7
Descrizione dei tasti del telecomando	8
NexTView	9
Televideo	11
Utilizzo del sistema di menu del televisore	13
Regolazione dell'immagine	13
Regolazione dell'audio	14
Impostazione del 'Dolby Surround'	15
Utilizzo del menu Caratteristiche	16
Modifica delle dimensioni dello schermo	16
Utilizzo di Multi PIP	17
Utilizzo di PAP (Picture and Picture)	17
Ordinamento dei canali	18
Preselezione manuale dei canali	18
Assegnazione di un nome ad un canale	19
Esclusione di posizioni di programma	19
Utilizzo della funzione di preselezione di altri programmi	20
Selezione della funzione dimostrativa	20
Regolazione della rotazione dell'immagine	21
Regolazione della geometria dell'immagine per una sorgente RGB	21
Introduzione dell'identificativo personale (ID)	22
Preselezione e assegnazione di un nome a sorgenti d'ingresso	22
Apparecchiature aggiuntive	
Collegamento di apparecchiature aggiuntive al televisore	23
Altre informazioni sul collegamento di apparecchiature	24
Smartlink	24
Controllo a distanza di un altro apparecchio Sony	24
Informazioni utili	
Caratteristiche tecniche	25
Elenco di visualizzazione dei canali	25
Ricerca guasti	26

Impianto

i Seguire i punti da 1 a 7 per installare il televisore e visualizzare i programmi TV.

1. Controllo degli accessori in dotazione



Telecomando

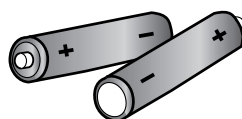

Pile

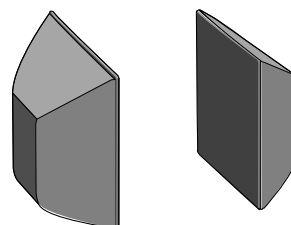

Altoparlanti surround

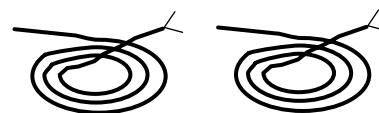

Cavi per altoparlanti surround

2. Inserimento delle batterie nel telecomando

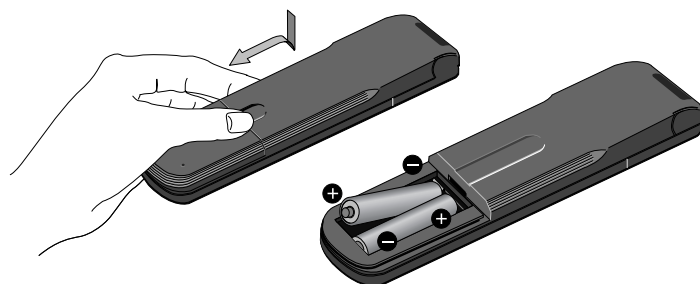

Nel rispetto dell'ambiente, depositare le pile scariche negli appositi contenitori adibiti alla raccolta differenziata.

3. Collegamento del televisore

Collegamento degli altoparlanti

- i** Dolby* Pro Logic Surround richiede in genere 5 altoparlanti.
- Altoparlante centrale (incorporato nel televisore), per abbinare l'audio stabile, come i dialoghi, allo schermo del televisore.
- Altoparlanti anteriori sinistro e destro (incorporati nel televisore), per le trasmissioni normali a due canali e le trasmissioni stereofoniche.
- Altoparlanti surround (in dotazione), per gli effetti speciali creati dal canale surround.

Collegamento degli altoparlanti in dotazione

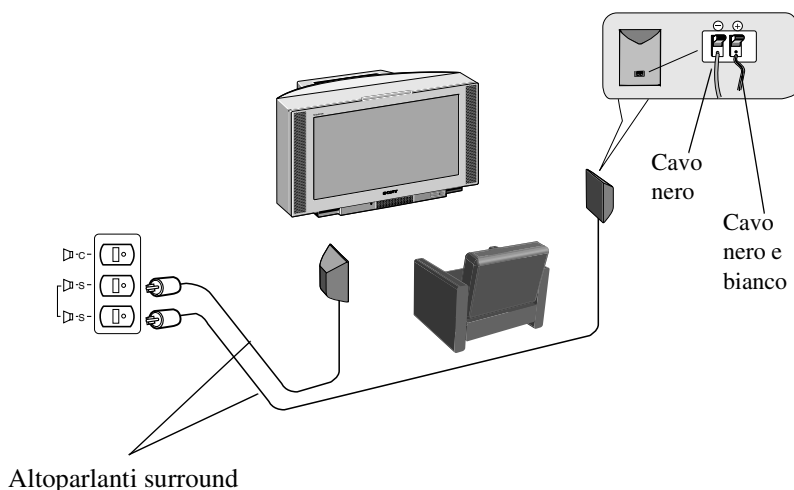

Collegamento degli altoparlanti

(accertarsi che gli altoparlanti presentino un'impedenza minima di 8 ohm e siano magneticamente schermati; in caso contrario, possono verificarsi distorsioni dell'immagine).

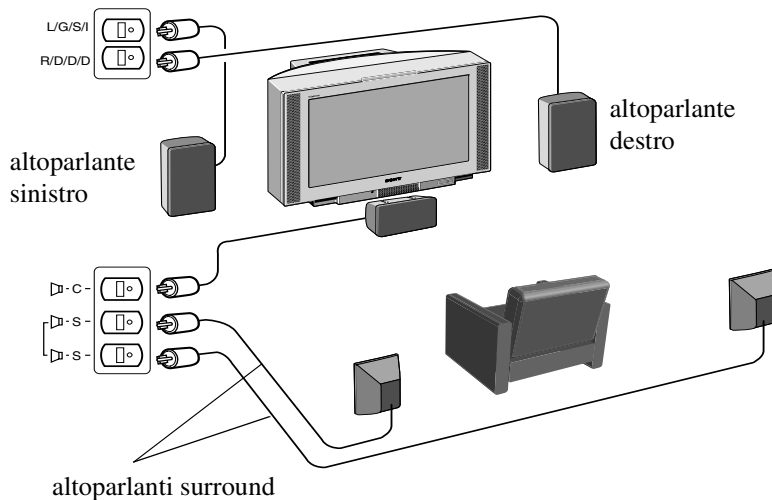

*Fabbricato con licenza della Dolby Laboratories Licensing Corporation. Dolby, ProLogic e il simbolo della doppia D sono marchi di fabbrica della Dolby Laboratories Licensing Corporation.

3. Collegamento del televisore

Collegamento dell'antenna al televisore

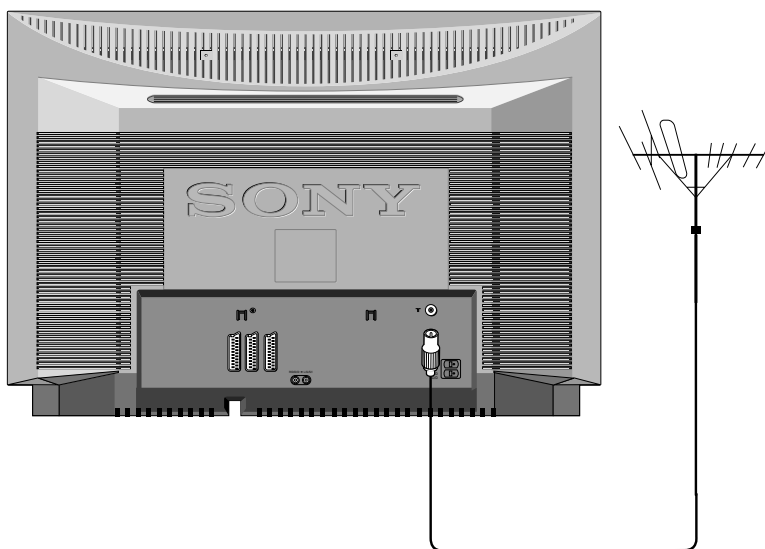

Se non si collega un videoregistratore (VCR) al televisore, inserire il connettore dell'antenna (come indicato a sinistra) e passare alla sezione '4. Accensione del televisore'.

Se si collega un VCR al televisore, fare riferimento alla sezione seguente.

1. Inserire il connettore dell'antenna nella presa contrassegnata con Π sul retro del televisore.

Collegamento dell'antenna e del videoregistratore al televisore

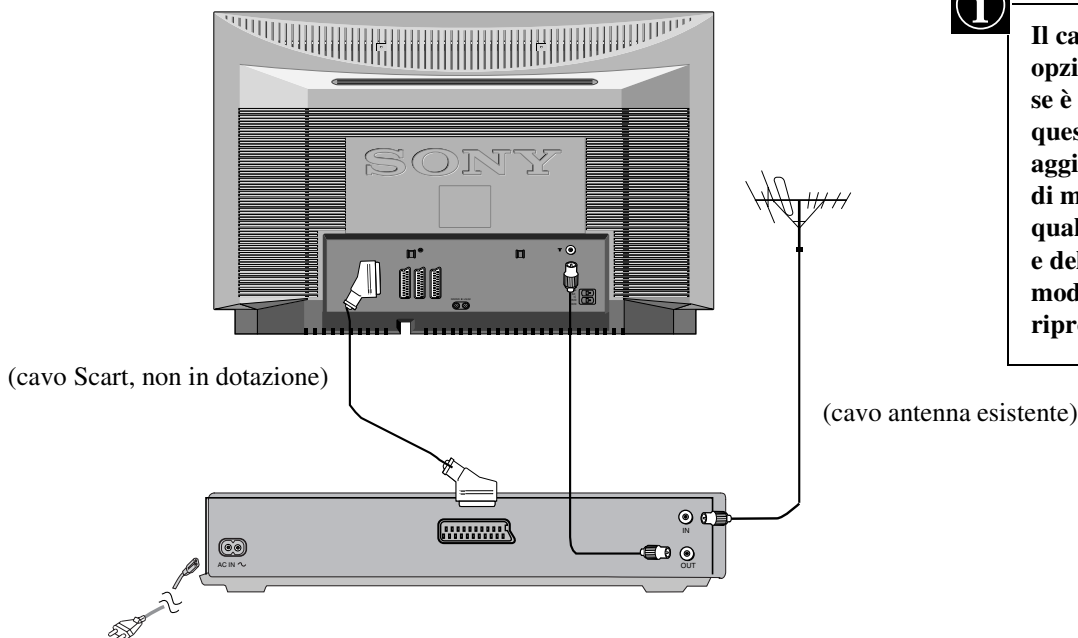

Il cavo Scart è opzionale. Tuttavia, se è disponibile, questo collegamento aggiuntivo è in grado di migliorare la qualità dell'immagine e del suono nella modalità riproduzione.

1. Inserire il connettore dell'antenna nel VCR, come illustrato.
2. Collegare il cavo dell'antenna VCR dalla presa RF OUT sul retro del VCR alla presa dell'antenna sul retro del televisore, come illustrato.
3. Collegare il VCR alla rete elettrica e accenderlo.
4. Inserire una cassetta preregistrata nel VCR e premere il tasto di riproduzione.

4. Accensione del televisore

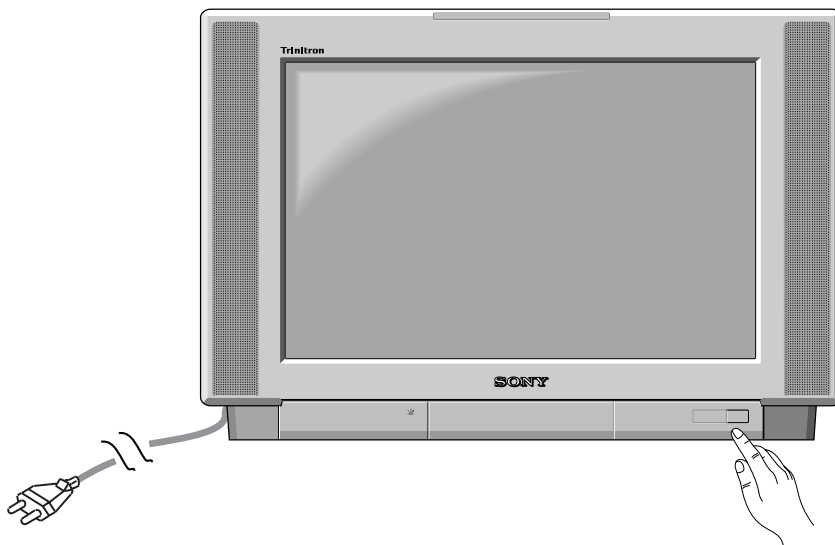

1. Inserire la spina del televisore nella presa di rete (220-240V AC, 50Hz).
2. Premere l'interruttore generale ① posto sul frontale del televisore.

i Se l'indicatore di standby sul frontale del televisore è illuminato, premere il tasto TV I/⏻ sul telecomando per accendere il televisore. Attendere qualche attimo fino alla visualizzazione dell'immagine sullo schermo.

5. Utilizzo del joystick

Spostamento del joystick

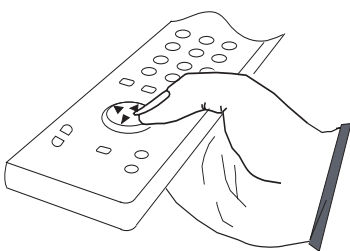

Per spostarsi tra i menu, premere la freccia appropriata.

Pressione del joystick

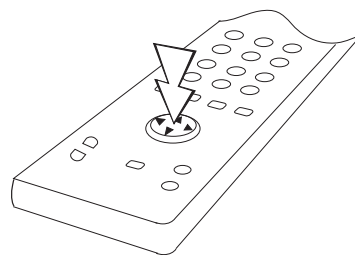

Per selezionare una voce di menu, premere il centro del joystick.

6. Sintonizzazione del televisore

Prima di sintonizzare il televisore, è necessario impostare la lingua e la nazione.

1. Sullo schermo del televisore viene visualizzato il menu Language/Country con la parola 'English' evidenziata.
2. Premere ▲ o ▼ sul telecomando per selezionare la lingua desiderata e quindi premere OK per confermare. Sullo schermo appare il menu delle nazioni con la parola 'OFF' evidenziata. Selezionare 'OFF' per fare in modo che i canali non vengano memorizzati in una data sequenza a partire dalla prima posizione di programma.
3. Premere ▲ o ▼ per selezionare la nazione in cui utilizzare il televisore e quindi TV premere OK per confermare la scelta.
4. Sullo schermo del televisore appare il menu di sintonizzazione automatica nella lingua selezionata. Premere OK per confermare.
5. Accertarsi che l'antenna sia collegata in base alle istruzioni e quindi premere OK per confermare. Il televisore inizia la ricerca automatica e memorizza tutti i canali disponibili. Questa operazione può richiedere alcuni minuti; durante l'attesa, non premere alcun tasto.
6. Quando il televisore ha finito di eseguire la preselezione automatica di tutti i canali disponibili, viene visualizzato il menu 'Ordinamento Programmi' che consente di assegnare ai canali numeri di programma diversi. Se si desidera modificare l'ordine dei canali, premere i tasti ▲ o ▼ per selezionare il canale da spostare e quindi premere ►. Premere i tasti ▲ o ▼ per selezionare la nuova posizione di programma del canale selezionato e quindi premere OK per confermare. Il canale selezionato viene in tal modo trasferito nella nuova posizione di programma mentre le posizioni degli altri canali vengono spostate di conseguenza. Ripetere questa procedura per ordinare gli altri canali del televisore.
7. Premere il tasto MENU per rimuovere il menu dallo schermo del televisore.
8. Premere PROGR+/- o i tasti numerati per visualizzare i canali del televisore.

Nota: per interrompere la procedura di sintonizzazione automatica in qualsiasi momento, premere OK.

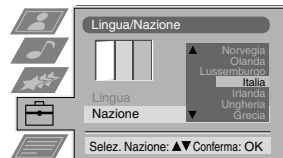
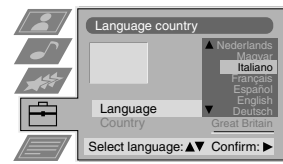

Si desidera iniziare la preselezione automatica ?
 Si : OK No : ◀

Controllare che l'antenna sia collegata correttamente.
 Si : OK No : ◀

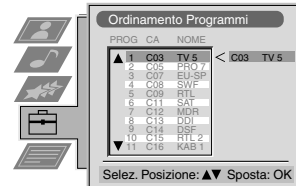
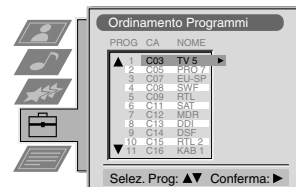

7. Ricerca del canale video

Se si collega un videoregistratore al televisore, è necessario individuare il canale video.

1. Premere i tasti PROGR+/- del telecomando fino a visualizzare l'immagine video sullo schermo del televisore.

Nota: se si desidera spostare il canale video su una posizione di programma diversa, fare riferimento alla sezione 'Ordinamento dei canali' del presente manuale.

Funzionamento

Descrizione dei tasti del televisore

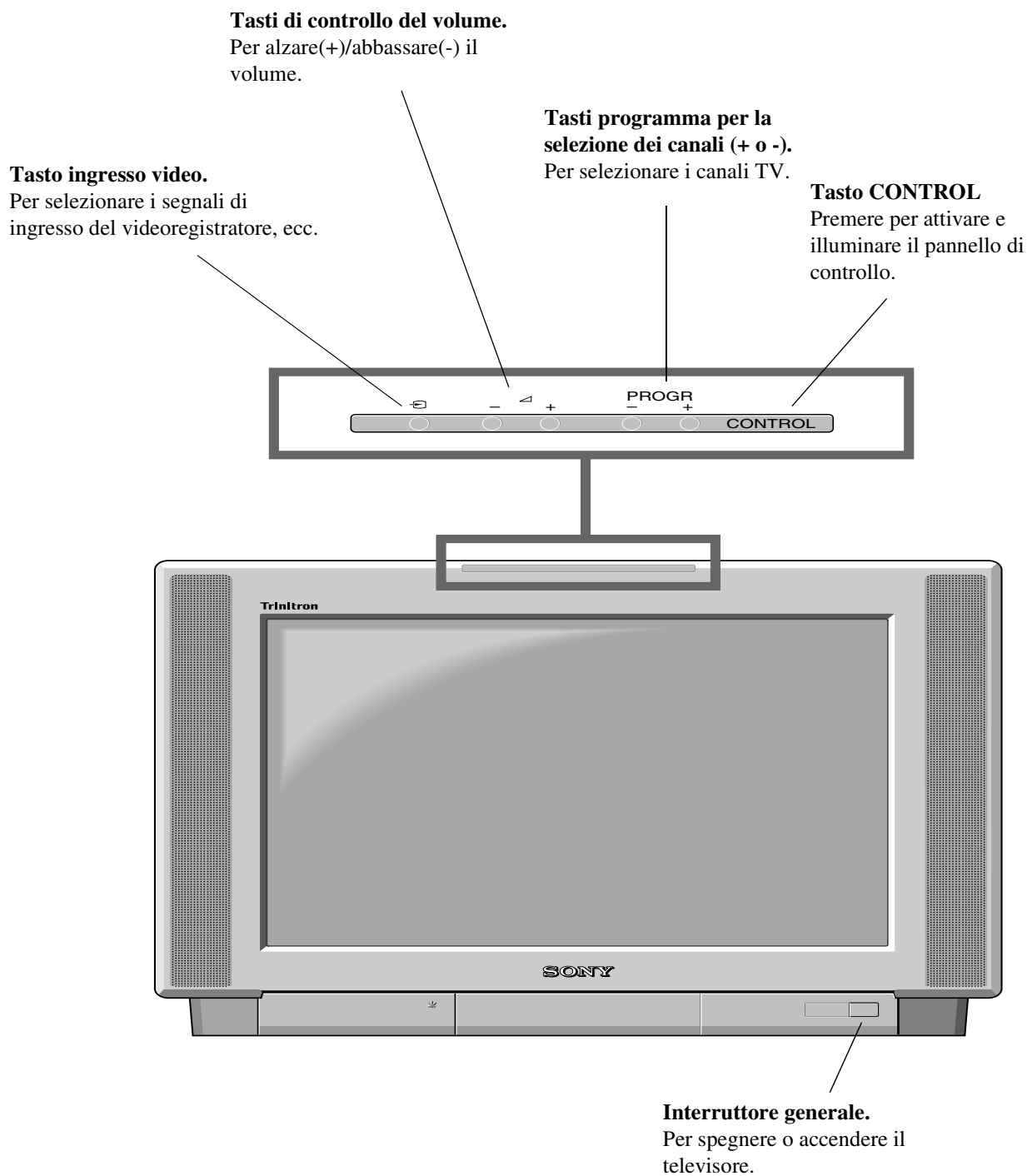

Descrizione dei tasti del telecomando

Per escludere l'audio

Questo tasto esclude l'audio del televisore. Per ripristinare l'audio, premerlo nuovamente.

Per tornare alla visualizzazione normale

Questo tasto riporta alla visualizzazione normale dalla modalità Televideo o standby.

Per visualizzare il Televideo

Premere per attivare o disattivare il Televideo.

Per utilizzare la guida TV elettronica

Premere per attivare o disattivare la guida TV elettronica.

Per fermare l'immagine

Premere se si desidera annotare un'informazione visualizzata, ad esempio, un numero di telefono. Premere nuovamente per ripristinare la normale immagine TV.

Per selezionare i canali

I tasti numerici selezionano i canali.

Per selezionare canali a due cifre, ad es. 23, premere prima **-/-**, quindi i tasti 2 e 3.

Per visualizzare il menu immagine

Premendo questo tasto è possibile modificare le impostazioni dell'immagine. Premere il tasto OK per rimuovere il display.

Per visualizzare il menu audio

Premendo questo tasto è possibile modificare le impostazioni dell'audio. Premere il tasto OK per rimuovere il display.

Per visualizzare l'elenco dei canali

Premere OK. Selezionare un canale con **▲** o **▼** e quindi premere **►** per confermare.

Per regolare il volume

Questo tasto regola il volume del televisore.

Per spegnere temporaneamente il televisore

Questo tasto pone in televisore in modalità standby. Premerlo una seconda volta per riaccendere il televisore. Per ridurre i consumi, raccomandiamo di spegnere il televisore completamente quando non è in uso, premendo il tasto posto sul frontale. **NOTA:** Dopo 15-30 minuti senza ricezione di alcun segnale TV e in cui non viene premuto alcun tasto del telecomando, il televisore si pone automaticamente in modalità standby.

Per visualizzare le indicazioni sullo schermo

Premendo questo tasto vengono visualizzate tutte le indicazioni sullo schermo. Premerlo una seconda volta per tornare alla visualizzazione normale. In modalità Televideo, premere questo tasto per visualizzare la pagina dell'indice (in genere, la pagina 100).

Per selezionare il segnale di ingresso o bloccare il Televideo

Questo tasto seleziona gli ingressi dalle prese del televisore (vedere la sezione Utilizzo di attrezzature opzionali). In modalità Televideo, premere per bloccare la pagina visualizzata. Premere nuovamente per tornare alla visualizzazione normale.

Per maggiori dettagli, fare riferimento alla sezione 'Funzionamento PAP' del presente manuale.

Per ritornare al canale precedente

Questo tasto torna al canale che si stava guardando in precedenza. **Nota:** Questa operazione è possibile solo dopo aver guardato il canale corrente per almeno 5 secondi.

Premere per attivare o disattivare la modalità Multi PIP.

Per cambiare il formato dello schermo

Premendo questo tasto è possibile modificare la dimensione dello schermo.

Tasti Fastext

Per maggiori dettagli, fare riferimento alla sezione dedicata al Televideo.

Per selezionare le voci di menu

Utilizzare il tasto OK e i tasti freccia per selezionare le opzioni disponibili nel sistema di menu di questo televisore.

Per visualizzare il menu

Questo tasto consente di utilizzare il sistema di menu del televisore. Premere il tasto una seconda volta per rimuovere il menu dallo schermo del televisore.

Per selezionare i canali

Premere questo tasto per selezionare i canali.



Per ripristinare le impostazioni originali.

Aprire lo sportello del telecomando e premere per riportare l'immagine e l'audio ai valori preimpostati in fabbrica. Dopo la visualizzazione del menu 'Installazione' sullo schermo del televisore, fare riferimento alla sezione 'Selezione della lingua e della nazione' del presente manuale per modificare la scelta della lingua e della nazione.

Per visualizzare l'ora.

Aprire lo sportello del telecomando e premere per visualizzare l'ora sullo schermo. Premere nuovamente per annullare.

Per usare un apparecchio video

Aprire lo sportellino del telecomando e premere questi pulsanti per usare l'apparecchio video (fare riferimento al manuale del videoregistratore).

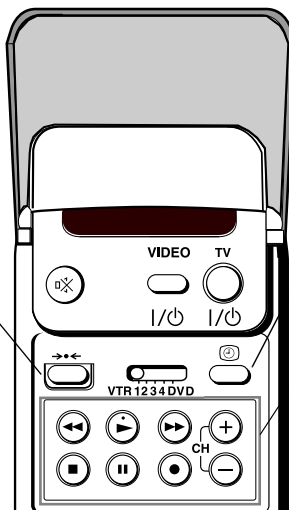

NexTView*

*in base alla disponibilità del servizio.

NexTView è una guida elettronica ai programmi su schermo che fornisce informazioni sulla programmazione fino a una settimana* per tutti i canali che supportano questo servizio.

*Se i dati superano la memoria di NexTView, vengono fornite le informazioni per un periodo inferiore alla settimana.







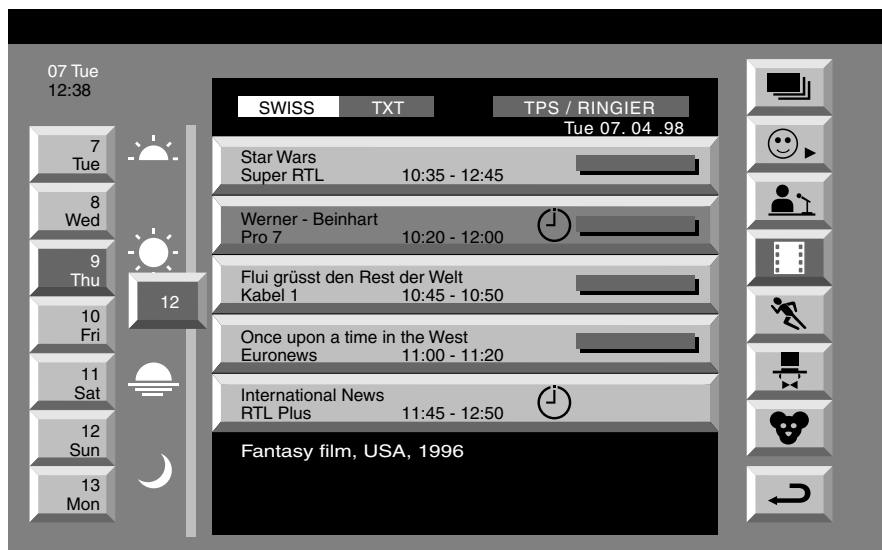

Visualizzazione di NexTView

Innanzitutto, è necessario selezionare un canale che fornisca il servizio NexTView. L'indicazione 'NexTView' appare non appena tutti i dati sono disponibili.

1. Premere ripetutamente il tasto  sul telecomando per attivare o disattivare NexTView.
2. Premere ▲, ▼, ◀ o ▶ per spostare il cursore sullo schermo.
3. Premere OK per confermare una selezione.
 - a. premendo OK nell'elenco della data, dell'ora o delle icone (generi), è possibile modificare l'elenco di programmi in base alla scelta.
 - b. premendo OK nell'elenco di programmi, è possibile passare direttamente al canale se il programma è in corso di trasmissione, oppure è possibile visualizzare il menu 'Long Info' se il programma verrà trasmesso in futuro.



Indice

-  elenco completo di selezione
-  selezione utente
-  notiziari
-  film
-  sport
-  spettacoli
-  programmi per bambini
-  ritorno all'ultimo menu

Utilizzo del menu 'Impostazioni personali'

1. Premere ▲ o ▼ per selezionare l'icona ☺ e quindi premere ► per visualizzare il menu 'Impostazioni personali'.
2. Premere ▲ o ▼ per selezionare la voce sullo schermo e quindi premere OK per confermare la scelta.
3. Ripetere il punto 2 per tutte le voci da includere nel proprio elenco.
4. Una volta completato l'elenco, premere ► per selezionare ↩ sullo schermo del menu.
5. Premere OK.

Utilizzo del menu 'Long Info'

1. Premere ▲ o ▼ per selezionare un programma futuro nell'elenco dei programmi.
2. Premere OK per visualizzare il menu 'Long Info'.

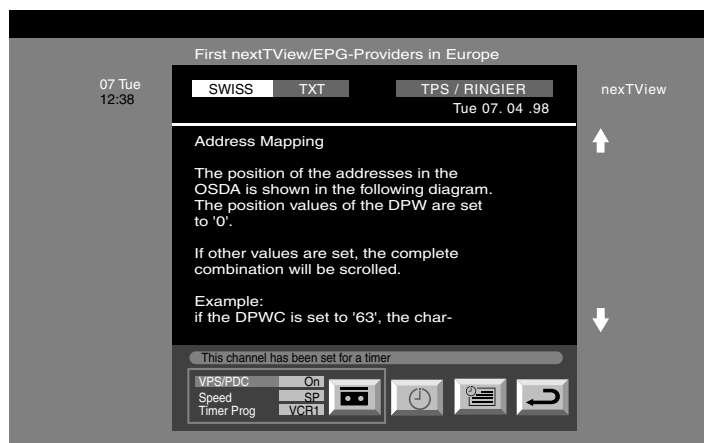

3. Se si dispone di un VCR Smartlink e si desidera registrare il programma selezionato con il VCR, premere ◀ per selezionare  e quindi premere OK per trasferire le informazioni al VCR.
4. Per impostare il VCR:

VPS/PDC

Premere ripetutamente ◀ per selezionare VPS/PDC e quindi premere OK per selezionare 'Sì' o 'No'. Attivando questa impostazione, si ha la certezza che il programma verrà registrato per intero anche in caso di cambiamenti nella programmazione TV. Questa funzione è disponibile soltanto se il canale selezionato trasmette un segnale VPS/PDC

Velocità

Premere ▼ per selezionare 'Velocità' e quindi premere OK per selezionare la modalità standardplay 'SP' o la modalità longplay 'LP'. Nella modalità longplay si dispone di un tempo doppio di registrazione sulla cassetta. Tuttavia, la qualità dell'immagine potrà essere inferiore.

Impostazione del VCR









Premere ▼ per selezionare 'VCR' e quindi premere OK per selezionare il VCR da programmare: 'VCR1' o 'VCR2'.

5. Infine, premere ► per selezionare l'icona ↩ e quindi premere OK per rimuovere il menu dallo schermo del televisore.

Teletexto

Quasi tutti i canali TV trasmettono informazioni tramite il Teletexto. La pagina d'indice del servizio Teletexto (in genere, la pagina 100) contiene le informazioni sull'uso di questo servizio. Accertarsi che il canale TV utilizzato abbia un buon segnale, altrimenti possono comparire errori nelle pagine del Teletexto.

Visualizzazione del Teletexto

1. Selezionare il canale TV che fornisce il servizio Teletexto da visualizzare.
2. a. Premere una volta  per attivare Picture and Teletext (P&T).
Lo schermo viene diviso in due parti, con il canale TV visualizzato in un angolo a destra e il Teletexto a sinistra.
Modalità P&T. Premere . Premere PROG+/- per cambiare canale nella schermata TV. Premere  o  per cambiare le dimensioni della schermata TV. Premere nuovamente  per ripristinare la normale visualizzazione del Teletexto.
b. Premere due volte  per visualizzare soltanto il Teletexto.
c. Premere tre volte  per attivare la modalità mista.
*La trasmissione televisiva e il servizio Teletexto appaiono sovrapposti.
3. Premere  una quarta volta per disattivare il teletexto.

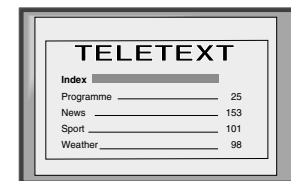
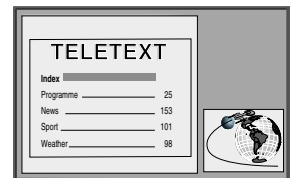



Selezione di una pagina del Teletexto



Utilizzando i tasti numerici del telecomando, immettere le tre cifre relative al numero della pagina richiesta. In caso di errore, digitare tre cifre per reinserire il numero di pagina corretto.

Utilizzo di altre funzioni del Teletexto

Selezione della pagina precedente o successiva

Premere  o  sul telecomando per selezionare la pagina precedente o quella successiva.

Selezione di una sottopagina

Una pagina del Teletexto può essere costituita da più sottopagine. In questo caso, viene visualizzata una riga di informazioni nella quale è indicato il numero di sottopagine. Selezionare la modalità premendo verso . Selezionare la sottopagina premendo  o .

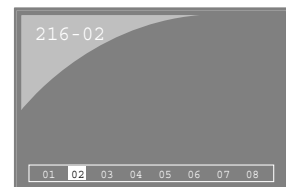

Blocco temporaneo di una pagina del Teletexto

Premere  per bloccare la pagina. Premerlo nuovamente per nascondersela.

Visualizzazione della pagina indice.

Premere  per visualizzare la pagina indice (in genere, la pagina 100).



Utilizzo dei tasti colorati per accedere alle pagine (Fasttext)

(disponibile soltanto se la stazione TV trasmette segnali Fasttext)

Quando in fondo a una pagina appare un menu di codici a colori, premere uno dei tasti colorati sul telecomando (verde, rosso, giallo o blu) per accedere alla pagina corrispondente.



Utilizzo della funzione 'Page Catching'

1. Premere i tasti numerici sul telecomando per selezionare una pagina Teletexto che rimanda ad altre pagine (ad esempio, la pagina indice).
2. Premere OK.
3. Premere  or  per selezionare il numero di pagina desiderato e quindi premere OK. La pagina richiesta viene visualizzata dopo alcuni secondi.

Televideo

Il Televideo è un servizio d'informazione offerto dalla maggior parte delle emittenti televisive.

Utilizzo del menu Televideo

1. Con il Televideo acceso, premere il tasto MENU sul telecomando per mostrare il menu sullo schermo del TV.
2. Premere ▲ o ▼ per selezionare la voce desiderata sullo schermo e quindi premere ► per visualizzare il relativo sottomenu.
3. Premere MENU per rimuovere la visualizzazione dallo schermo del televisore.



Alto/Basso/Pieno



Il sottomenu Alto/Basso/Pieno intera consente di ingrandire diverse sezioni della pagina Televideo. Premere ▲ per ingrandire la metà superiore dello schermo e ▼ per ingrandire la metà inferiore. Premere OK per ripristinare le dimensioni normali della pagina. Premere ◀ per ritornare alla schermata con il menu Televideo.

Alto: ▲ Basso: ▼ Piena: OK

Annulla il Testo*

*disponibile unicamente nelle modalità Televideo e Mista (vedere 'attivazione e disattivazione del Televideo').

Annulla il Testo* è una funzione che permette di visualizzare un canale televisivo mentre si attende il caricamento di una pagina Televideo.

1. Premere due volte il tasto  sul telecomando per selezionare la visione a schermo intero.
2. Premere MENU per visualizzare il menu del Televideo.
3. Premere ▲ o ▼ per evidenziare 'Annulla il Testo' e premere ► per selezionare.
4. Viene così visualizzato il programma corrente. Quando la pagina televideo sarà caricata, un simbolo blu  apparirà nell'angolo superiore sinistro dello schermo.
5. Premere il tasto  sul telecomando per visualizzare la pagina di Televideo.

Rivela

Alcune pagine Televideo contengono informazioni nascoste (ad esempio, relative a un quiz) che possono essere visualizzate. Selezionando questa funzione, le informazioni nascoste vengono visualizzate. Dopo avere selezionato la funzione, premere ►. Le informazioni nascoste vengono visualizzate sullo schermo.

Ora pagina

*in base alla disponibilità del servizio.

È possibile richiamare una pagina con codifica oraria (ad esempio, una pagina di avviso) a un'ora prestabilita. Dopo avere visualizzato il sottomenu Ora pagina:

Premere i tasti numerici sul telecomando per immettere le tre cifre della pagina desiderata. Premere nuovamente i tasti numerici per immettere le quattro cifre dell'ora desiderata.

Premere OK per memorizzare l'ora desiderata. L'ora viene visualizzata nell'angolo superiore sinistro dello schermo. All'ora prestabilita, la pagina viene visualizzata.



Pagina Toptext*

* Disponibile solo in presenza di segnale TopText da parte dell'emittente televisiva.

In questo menu, le pagine di TopText sono divise in due colonne, la prima contiene i 'blocchi', la seconda i 'gruppi' di pagine Televideo.



1. Premere ◀ o ► per selezionare la prima o la seconda colonna.
2. Premere ▲ o ▼ per selezionare il blocco o il gruppo di pagine desiderato.
3. Premere OK per visualizzare le pagine scelte.

Utilizzo del sistema di menu del televisore

Il televisore dispone di un sistema di menu basato su una serie di schermate e menu facili da usare. Queste schermate consentono di ottenere prestazioni ottimali dal televisore, modificare le impostazioni di immagine e audio, cambiare le dimensioni dell'immagine TV, riordinare i canali e così via.

Regolazione dell'immagine e dell'audio

L'immagine e l'audio sono stati regolati in fabbrica. Tuttavia, è possibile regolare queste impostazioni in base alle preferenze personali.

1. Premere MENU sul telecomando per fare comparire il menu sullo schermo del televisore.
2. Premere ▲ o ▼ per selezionare  per la regolazione dell'immagine o  per la regolazione dell'audio e quindi premere ► per accedere al menu 'Regolazione Immagine' o al menu 'Regolazione Audio'.
3. Premere ▲ o ▼ per selezionare la voce dello schermo da regolare e quindi premere ► per confermare. Per una descrizione delle voci di menu e delle relative funzioni, consultare la seguente tabella.
4. Premere ▲, ▼, ► o ◀ per regolare la voce selezionata.
5. Dopo aver eseguito la regolazione della voce, premere OK per memorizzare la nuova impostazione.
6. Ripetere i punti da 3 a 5 per regolare altre voci.
7. Premere MENU per rimuovere il menu dallo schermo del televisore.



Regolazione immagine

Voce del menu	Effetto/Operazione
Modalità immagine	▼ Live (per trasmissioni dal vivo) Personale (per impostazioni individuali) Film (per film) ▲ Giochi (per videogiochi)
Contrasto	Minore ◀▶ Maggiore
Luminosità	Più scuro ◀▶ Più chiaro
Colore	Meno ◀▶ Più
Tonalità	Più rosso ◀▶ Più verde
Nitidezza	Più morbida ◀▶ Più dettagliata
Ripristino	Riporta l'immagine ai livelli impostati in fabbrica
Intelligenza artificiale	▼ No : normale ▲ Sì : il livello del contrasto viene ottimizzato automaticamente in base al segnale TV.
Riduzione del rumore	▼ No : normale ▲ Sì : i disturbi dell'immagine vengono ridotti in presenza di segnali scadenti
Modalità digitale	▼ DRC 50: migliora la risoluzione dell'immagine ed è la modalità ottimale per visualizzare i titoli scorrevoli. ▲ DRC 100

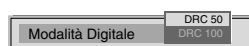
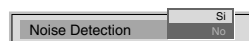
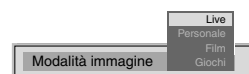

Regolazione audio

Voce del menu	Effetto/Operazione
Modalità Equaliz.	<ul style="list-style-type: none"> ▼ Personale Vocal Jazz Rock Pop ▲ Lineare (impostazione fissa, non modificabile)
Regolazione equalizzatore	<p>È possibile eseguire adattamenti della modalità selezionata in Funz. Equalizzatore attenuando ed esaltando 5 bande di frequenza selezionate. Premere ◀ o ▶ per selezionare la banda di frequenza e quindi ▼ o ▲ per regolare la frequenza. Infine, premere OK per memorizzare la nuova regolazione.</p> <p>i Per memorizzare la nuova regolazione, è necessario impostare Funz. Equalizzatore su 'Personale'. Modalità Personale memorizza in maniera permanente l'impostazione; tutte le altre modalità (Vocal, Jazz, Rock, Pop) memorizzano soltanto fino alla successiva modifica di modalità.</p>
Modalità Surround	<ul style="list-style-type: none"> ▼ No Dolby Sur SRS Hall Church Disco ▲ Stadium
Modalità SRS* (*soltanto se 'Modalità Surround' è impostata su 'SRS')	<ul style="list-style-type: none"> ▼ SRS 1 SRS 2 ▲ SRS 3
Contr. Vol. Auto	<ul style="list-style-type: none"> ▼ Sì : il livello di volume dei canali rimane invariato indipendentemente dal segnale di trasmissione (ad esempio, nel caso della pubblicità) ▲ No : il livello del volume cambia secondo il segnale di trasmissione .
Doppio audio	<p>Per una trasmissione bilingue:</p> <ul style="list-style-type: none"> ▼ A per il canale 1 ▲ B per il canale 2 <p>Per una trasmissione stereo:</p> <ul style="list-style-type: none"> ▼ Mono ▲ Stereo <p>i Quando si riceve una trasmissione stereo NICAM, sullo schermo appare brevemente NiCAM.</p>
Cuffia	
🔊 Volume	Più basso ◀ ▶ Più alto
🔊 Doppio audio	<p>Per una trasmissione bilingue:</p> <ul style="list-style-type: none"> ▼ A per il canale 1 ▲ B per il canale 2

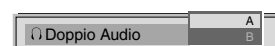
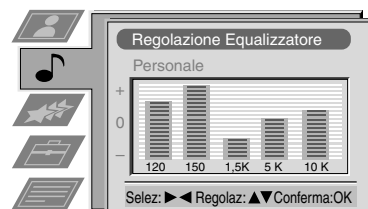
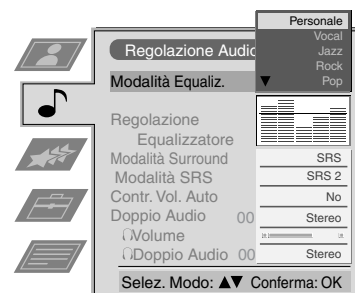

Utilizzo del sistema di menu del televisore:

Impostazione del Dolby Surround

i Prima di visionare programmi codificati in Dolby Surround, bisogna adattare le prestazioni Dolby alle esigenze individuali. Questa operazione è di norma necessaria soltanto al momento di installare il televisore, oppure quando si cambia la posizione degli altoparlanti.

1. Premere MENU sul telecomando per fare comparire il menu sullo schermo del televisore.
2. Premere ▼ per selezionare il simbolo  sulla schermata del menu e quindi premere ► per accedere al menu 'Impostazione'.
3. Premere ▼ per selezionare 'Impostaz. Dolby Surround' e quindi premere ► per accedere al menu 'Impostaz. Dolby Surround'.
4. Premere ▲ o ▼ per selezionare 'Modal. Surr.' e quindi premere ► per accedere al sottomenu 'Modal. Surr.'. Premere ▲ o ▼ per selezionare 'Pro Logic' se si utilizzano altoparlanti surround o 'TruSurround', se non si utilizzano altoparlanti surround. Premere OK per confermare.
5. Premere ▲ o ▼ per selezionare 'Regolazione livelli' e quindi premere ► per ascoltare un segnale di verifica emesso in sequenza da tutti gli altoparlanti. Dalla posizione di ascolto, tutti i livelli di volume devono risultare uguali. In tal caso, premere OK per memorizzare le impostazioni. In caso contrario:
 - (a) Premere ▲ o ▼ per selezionare gli altoparlanti 'Sinistro', 'Centrale', 'Destro' o 'Surround'.
 - (b) Premere ◀ o ▶ per regolare il livello di volume e quindi premere OK per memorizzare.
 - (c) Premere ▼ per selezionare un altoparlante diverso.
 - (d) Ripetere i punti (a) e (b) per tutti gli altoparlanti da regolare.
 - (e) Premere OK per memorizzare le nuove impostazioni.
6. Per selezionare 'Altoparlanti', accertarsi che 'Surround Mode' sia impostato su 'Pro Logic'; quindi, premere ▲ o ▼ per selezionare 'Speaker Mode'. Premere ► per accedere al sottomenu 'Altoparlanti'. Premere ▲ o ▼ per selezionare una delle seguenti modalità di altoparlante e quindi premere OK per memorizzare:

'Normal'	tutti gli altoparlanti sono attivati
'Phantom'	l'altoparlante centrale è disattivato
'Wide'	l'ampiezza di banda più alta proviene dall'altoparlante centrale
'3CH Normal'	gli altoparlanti surround sono disattivati
'3CH Wide'	gli altoparlanti surround sono disattivati; l'altoparlante centrale fornisce l'intera risposta di frequenza.
7. Per selezionare 'Tempo Ritardato', accertarsi che 'Surround Mode' sia impostato su 'Pro Logic'; quindi, premere ▲ o ▼ per selezionare 'Tempo Ritardato'. Premere ► per accedere al sottomenu 'Delay Time'. Premere ▲ o ▼ per selezionare il periodo di ritardo desiderato per gli altoparlanti surround. È possibile scegliere tra 15 ms per ambienti grandi, 20 ms o 25 ms per ambienti normali e 30 ms per ambienti piccoli. Una volta impostato il periodo, premere OK per memorizzarlo.
8. Premere ▲ o ▼ per selezionare 'Auto Surround' e quindi premere ► per accedere al sottomenu 'Auto Surround'. Premere o per selezionare 'Sì' o 'No' e quindi premere OK per memorizzare.
9. Premere MENU per rimuovere il menu dallo schermo del televisore.

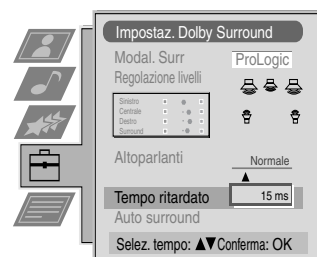
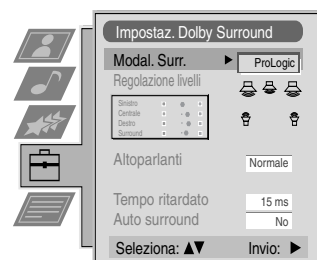

Utilizzo del sistema di menu del televisore:

Utilizzo del menu Caratteristiche

1. Premere MENU sul telecomando per fare comparire il menu sullo schermo del televisore.
2. Premere ▲ o ▼ per selezionare  per il menu 'Caratteristiche' e quindi premere ► per accedervi.
3. Premere ▲ o ▼ per selezionare la voce del menu desiderata e quindi premere ► per confermare. Per una descrizione delle voci del menu e delle relative funzioni, consultare la tabella seguente.
4. Premere ▲, ▼, ► o ◀ per selezionare l'impostazione desiderata.
5. Premere OK per confermare l'impostazione scelta.
6. Ripetere i punti da 3 a 5 se si desidera selezionare altre voci.
7. Premere MENU per rimuovere il menu dallo schermo del televisore.

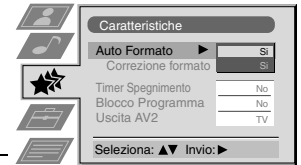

Voce del menu	Effetto/Operazione
Auto Formato*	▼ No: le dimensioni dell'immagine non variano automaticamente. *solo per il segnale d'antenna Normale: le dimensioni dell'immagine variano automaticamente in base alle informazioni trasmesse dall'emittente. ▲ Piena: le dimensioni dell'immagine variano automaticamente in modo da eliminare qualsiasi area nera (come mostrato):
Correzione formato*	▼ No: è selezionato il formato 4:3/14:9 (*solo se Auto Formato è ▲ Sì: viene selezionata automaticamente la modalità Esteso per le impostazioni su 'Normale' trasmissioni in formato 4:3/14:9 o 'Piena')
Timer Spegnimento	Questa funzione permette di selezionare un periodo trascorso il quale il televisore si commuterà automaticamente in stand by. ▼ No ▲ 90 min.
Blocco Programma	▼ No: normale ▲ Sì: Premere i tasti sul telecomando per accendere il televisore dalla modalità standby. I tasti del televisore non funzionano.
Uscita AV2	▼ Segnale audio/video TV dall'antenna  Segnale audio/video AV1 da Scart 1 Segnale audio/video AV2 da Scart 2 Segnale audio/video AV3 da Scart 3 ▲ Segnale audio/video AV4 dai connettori sul frontale del televisore

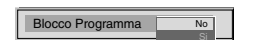
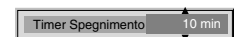

Modifica delle dimensioni dello schermo

 Questa funzione consente di modificare le dimensioni dell'immagine televisiva.

Premere ripetutamente il tasto  sul telecomando oppure usare i tasti ▲ o ▼ per selezionare uno dei seguenti formati e quindi premere OK per confermare la selezione:

- Esteso imitazione dell'effetto schermo esteso per trasmissioni in formato 4:3.
- 4:3 formato d'immagine 4:3 normale, con immagine intera.
- 14:9 via di mezzo tra il formato 4:3 e il formato 16:9.
- Zoom effetto schermo esteso per film in formato Cinemascope.
- Allargato per trasmissioni in formato 16:9.

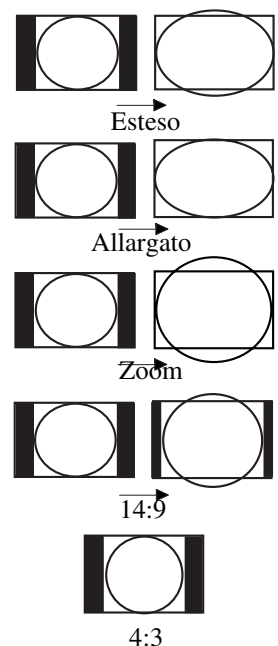

Nelle modalità Esteso, Zoom e 14:9 le parti superiore e inferiore dell'immagine vengono tagliate. Premere ▲ o ▼ per regolare la posizione dell'immagine sullo schermo (ad esempio, per leggere i sottotitoli). Premere OK per confermare.



Utilizzo del sistema di menu del televisore:

Utilizzo di Multi PIP

i La modalità Multi PIP (picture in picture, immagine nell'immagine) visualizza una sequenza di 12 immagini statiche e una tredicesima in movimento. È possibile selezionare manualmente il canale da guardare, a schermo pieno o nella modalità PIP.

1. Premere  sul telecomando per selezionare la modalità Multi PIP. Sullo schermo appaiono 13 posizioni di programmi con il canale corrente al centro.
2. Premere ripetutamente **PROGR+/-** per selezionare le 12 posizioni di programma precedenti o successive.
3. Premere **▲, ▼, ◀ o ▶** per spostarsi tra i 13 canali visualizzati.
4. Premere **OK** per selezionare il canale evidenziato. Questo canale viene in tal modo collocato al centro.
5. Premere nuovamente **OK** per visualizzare il canale selezionato o premere  per disattivare la modalità Multi PIP.

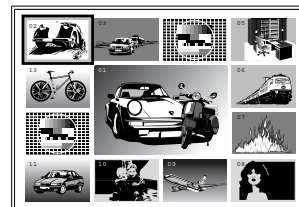

Utilizzo del PAP (Picture and Picture, immagini affiancate)

i La funzione PAP divide lo schermo in due per consentire di guardare due canali contemporaneamente (un canale può essere una sorgente video). L'audio della metà di sinistra proviene dagli altoparlanti del televisore; l'audio della metà di destra può essere ascoltato dalla cuffia.

Attivazione e disattivazione del PAP

Premere una volta  per suddividere lo schermo e due volte per disattivare il PAP.

Selezione dell'audio per l'ascolto in cuffia

Con il PAP fare riferimento alla sezione 'Regolazione dell'immagine e dell'audio' di questo manuale e regolare 'Doppio Audio' in PAP.

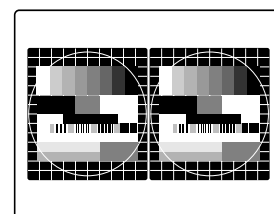

Selezione di una sorgente PAP

Premere **↑**. Il simbolo **↑** appare nella metà di destra. Selezionare la sorgente desiderata utilizzando i tasti numerici (per i canali TV) o  (per una sorgente video).

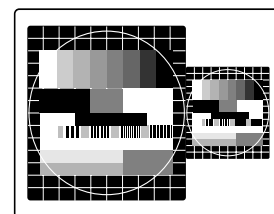

Scambio delle immagini

Premere  per scambiare la posizione delle due immagini.

Ingrandimento delle immagini

Premere **◀ o ▶** per modificare le dimensioni delle due immagini.

Utilizzo del sistema di menu del televisore:

Ordinamento dei canali

i Dopo la sintonizzazione del televisore, è possibile utilizzare questa funzione per modificare l'ordine dei canali nel televisore.

1. Premere MENU sul telecomando per fare comparire il menu sullo schermo del televisore.
2. Premere ▼ per selezionare il simbolo  sulla schermata del menu e quindi premere ► per accedere al menu 'Impostazione'.
3. Premere ▼ per selezionare 'Ordinamento Programmi' e quindi premere ► per accedere al menu 'Ordinamento programmi'.
4. Premere ▲ o ▼ per selezionare il canale da spostare e quindi premere ► per confermare.
5. Premere ▲ o ▼ per selezionare la nuova posizione di programma (ad esempio, PROG 4) da assegnare al canale selezionato e quindi premere OK per confermare. Il canale selezionato si sposta alla nuova posizione e gli altri canali si spostano di conseguenza.
6. Ripetere i punti 4 e 5 se si desidera ordinare altri canali.
7. Premere MENU per rimuovere il menu dallo schermo del televisore.

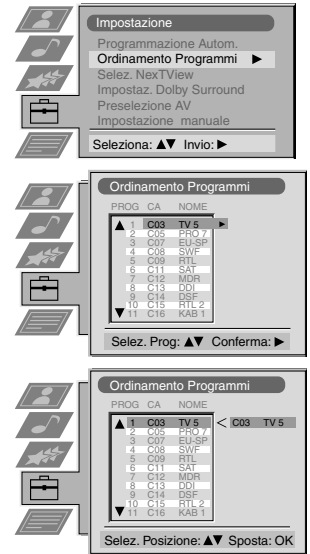

Preselezione manuale dei canali

i All'inizio del manuale è stato spiegato come ricevere i canali disponibili con la procedura di preselezione automatica. La stessa operazione può essere anche eseguita manualmente, aggiungendo canali al televisore, uno alla volta.

1. Premere MENU sul telecomando per fare comparire il menu sullo schermo del televisore.
2. Premere ▼ per selezionare il simbolo  sulla schermata del menu e quindi premere ► per accedere al menu 'Impostazione'.
3. Premere ▼ per selezionare 'Impostazione manuale' sulla schermata del menu e quindi premere ► per accedere al menu 'Impostazione manuale'.
4. Premere ▼ per selezionare 'Programmazione Manuale' sulla schermata del menu e quindi premere ► per accedere al menu 'Programmazione Manuale'.
5. Premere ▲ o ▼ per selezionare un numero di programma per il canale (ad esempio, PROGR 1 per RAI1) e premere ► per evidenziare la colonna 'SALTA'.
6. Premere ▲ per selezionare 'NO' e premere ► per evidenziare la colonna 'SYS'.
7. Premere ▲ o ▼ per selezionare il sistema di trasmissione televisiva (B/G per l'Europa Occidentale, I per Gran Bretagna, D/K per l'Europa Orientale o L per la Francia) o 'EXT' per una sorgente di ingresso video (AV1, AV2, ...) e quindi premere ► per confermare.
8. Premere ▲ o ▼ per selezionare 'C' per i canali terrestri, 'S' per i canali via cavo o 'F' per le sorgenti di ingresso di frequenza dirette; quindi, premere ► per confermare.
9. Selezionare la prima e la seconda cifra di 'CHAN' (canale) con i tasti numerici del telecomando o premere ▼ per cercare il successivo canale disponibile.
10. Se non si desidera memorizzare il canale visualizzato sul numero di programma selezionato, premere ▲ o ▼ per continuare a cercare il canale desiderato.
11. Se si tratta del canale che si desidera memorizzare, premere il tasto OK.
12. Ripetere i punti da 5 a 11 se si desidera memorizzare più canali e quindi premere MENU per tornare alla normale immagine TV.

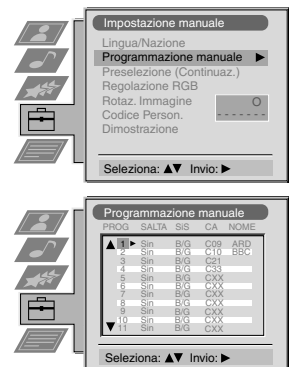

Utilizzo del sistema di menu del televisore:

Assegnazione di un nome ad un canale

i I nomi dei canali vengono generalmente presi automaticamente dal Televideo, se disponibile. È tuttavia possibile assegnare un nome ad un canale o a una fonte di ingresso video utilizzando fino a un massimo di cinque caratteri (lettere o numeri).

1. Premere il tasto MENU del telecomando per fare comparire il menu sullo schermo del televisore.
2. Premere ▼ per selezionare il simbolo  sulla schermata del menu e quindi premere ► per accedere al menu 'Impostazione'.
3. Premere ▼ per selezionare 'Impostazione manuale' e quindi premere ► per accedere al menu 'Impostazione manuale'.
4. Premere ▼ per selezionare 'Programmazione Manuale' e quindi premere ► per accedere al menu 'Programmazione Manuale'.
5. Premere ▲ o ▼ per selezionare il canale a cui assegnare il nome.
6. Premere ripetutamente ► fino a evidenziare il primo elemento della colonna 'NOME'.
7. Premere ▲ o ▼ per selezionare una lettera o un numero (utilizzare '-' per lo spazio) e quindi premere ► per confermare. Selezionare gli altri quattro caratteri allo stesso modo.
8. Dopo aver selezionato tutti i caratteri, premere il tasto OK.
9. Ripetere i punti da 5 a 8 se si desidera assegnare un nome agli altri canali.
10. Premere il tasto MENU per rimuovere il menu dallo schermo del televisore.

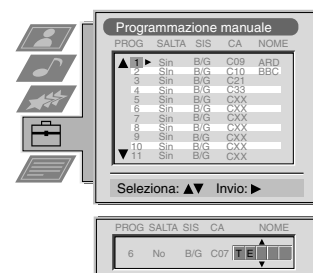

Esclusione di posizioni di programma

i Questa funzione consente di saltare determinati canali quando si selezionano i numeri di programma con i tasti PROG+/- . Utilizzando i tasti numerici, è tuttavia possibile selezionare ancora i numeri di programma saltati.

1. Premere MENU sul telecomando per fare comparire il menu sullo schermo del televisore.
2. Premere ▼ per selezionare il simbolo  sulla schermata del menu e quindi premere ► per accedere al menu 'Impostazione'.
3. Premere ▼ per selezionare 'Impostazione manuale' e quindi premere ► per accedere al menu 'Impostazione manuale'.
4. Premere ▼ per selezionare 'Programmazione Manuale' e quindi premere ► per accedere al menu 'Programmazione Manuale'.
5. Premere ▲ o ▼ per selezionare la posizione del canale e quindi premere ► per evidenziare la colonna 'SALTA'.
6. Premere ▲ o ▼ per selezionare 'No' o 'Si' (se si desidera escludere questa posizione di programma) e quindi premere OK per memorizzare l'impostazione.
7. Ripetere i punti 5 e 6 se si desidera escludere o includere ulteriori posizioni di programma.
8. Premere MENU per rimuovere il menu dallo schermo del televisore.

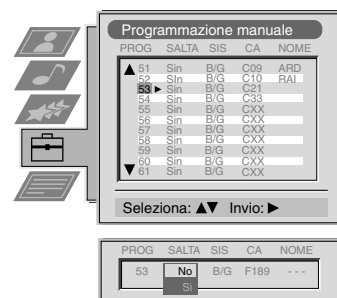

Utilizzo del sistema di menu del televisore:

Utilizzo della funzione di preselezione di altri programmi

i Questa funzione consente di a) regolare l'attenuazione di ciascun canale, b) regolare individualmente il volume di ciascun canale, c) sintonizzare manualmente il televisore per ottenere una ricezione ottimale se l'immagine appare distorta, d) preimpostare l'uscita AV per le posizioni di programma dei canali con segnali confusi (ad esempio da un decodificatore di una pay TV). In questo modo un videoregistratore collegato registrerà il segnale correttamente.

1. Premere il tasto MENU del telecomando per fare comparire il menu sullo schermo del televisore.
2. Premere ▼ per selezionare il simbolo  sulla schermata del menu e quindi premere ► per accedere al menu 'Impostazione'
3. Premere ▼ per selezionare 'Impostazione manuale' e quindi premere ► per accedere al menu 'Impostazione manuale'.
4. Premere ▼ per selezionare 'Preselezione (Continuaz.)' e quindi premere ► per accedere al menu 'Preselezione (Continuaz.)'.
5. Premere ▲ o ▼ per selezionare il numero di programma appropriato e quindi premere ripetutamente ► per selezionare a) ATT, b) VOL, c) AFT o d) DECODER. L'elemento selezionato cambia colore.
6. a) **Attenuatore ATT - RF**
Premere ▲ o ▼ per attivare o disattivare l'attenuatore. Premere OK per confermare la selezione. Ripetere i punti 5 e 6a se si desidera regolare l'attenuazione degli altri canali.

b) **VOL - Volume personalizzato**
Premere ▲ o ▼ per regolare il livello del volume (entro i valori -7 e +7) del canale. Memorizzare l'impostazione premendo OK. Ripetere i punti 5 e 6b se si desidera regolare il livello del volume degli altri canali.

c) **AFT - Sintonia fine automatica**
Premere ▲ o ▼ per eseguire la sintonizzazione fine del canale (entro i valori -15 e +15). Premere OK per confermare. Ripetere i punti 5 e 6c se si desidera eseguire la sintonizzazione fine degli altri canali.

d) **DECODER**
Premere ▲ o ▼ per selezionare AV1 o AV2 come uscita per la posizione di programma e quindi premere OK per confermare. È ora possibile collegare un decodificatore alla presa AV1 o AV2 sul retro del televisore per far sì che la sua immagine appaia in corrispondenza di questo numero. Ripetere i punti 5 e 6d per preimpostare l'uscita AV per altre posizioni di programmi.
7. Premere MENU per rimuovere il menu dallo schermo del televisore.

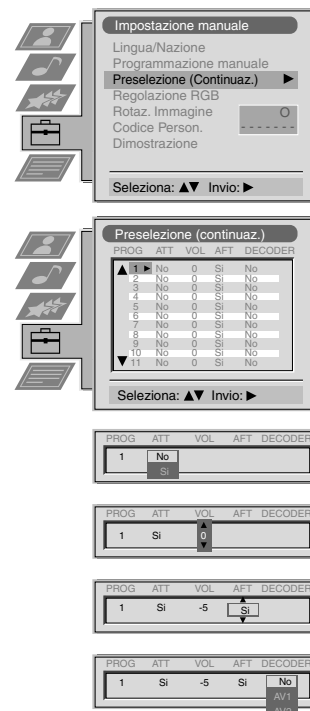

Selezione della funzione dimostrativa

i Questa funzione fornisce una descrizione di alcune delle caratteristiche del televisore.

1. Premere MENU sul telecomando per fare comparire il menu sullo schermo del televisore.
2. Premere ▼ per selezionare il simbolo  sulla schermata del menu e quindi premere ► per accedere al menu 'Impostazione'
3. Premere ▼ per selezionare 'Impostazione manuale' e quindi premere ► per accedere al menu 'Impostazione manuale'.
4. Premere ▼ per selezionare 'Demo' e quindi premere ► per avviare la dimostrazione, la cui durata è di circa 5 minuti.
5. Premere □ per rimuovere la dimostrazione dallo schermo del televisore.



Utilizzo del sistema di menu del televisore:

Regolazione della rotazione dell'immagine



A causa del campo magnetico terrestre, l'immagine può apparire inclinata. In tal caso, è possibile regolare nuovamente l'immagine.

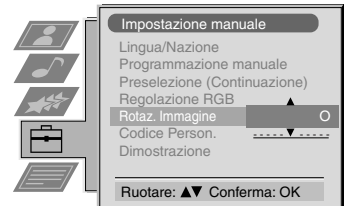

1. Premere MENU sul telecomando per fare comparire il menu sullo schermo del televisore.
2. Premere ▼ per selezionare il simbolo  sulla schermata dei menu e quindi premere ► per accedere al menu 'Impostazione'
3. Premere ▼ per selezionare 'Impostazione manuale' e quindi premere ► per accedere al menu 'Impostazione manuale'.
4. Premere ▼ per selezionare 'Rotazione Immagine' e quindi premere ► per accedere al sottomenu 'Rotazione Immagine'.
5. Premere ▲ o ▼ per ruotare l'immagine entro i valori -5 e +5 e quindi premere OK per memorizzare l'impostazione.
6. Premere MENU per rimuovere il menu dallo schermo del televisore.



Regolazione della geometria dell'immagine per una sorgente RGB



Nel collegamento di una sorgente RGB come una playstation Sony può essere necessario regolare nuovamente la geometria dell'immagine.

1. Premere  sul telecomando per selezionare la sorgente RGB collegata 1.
2. Premere MENU per visualizzare il menu sullo schermo del televisore.
3. Premere ▼ per selezionare il simbolo  sulla schermata del menu e quindi premere ► per accedere al menu 'Impostazione'
4. Premere ▼ per selezionare 'Impostazione manuale' sullo schermo del menu e quindi premere ► per accedere al menu 'Impostazione manuale'
5. Premere ▼ per selezionare 'Regolazione RGB' sullo schermo del menu e quindi premere ► per accedere al menu 'Regolazione RGB'.
6. Premere ► per selezionare Centro e quindi premere ▲ o ▼ per regolare il centro dell'immagine entro i valori -10 e +10. Premere OK per memorizzare il nuovo intervallo di valori.
7. Premere ► per selezionare Dimensione e quindi premere ▲ o ▼ per regolare le coordinate orizzontali entro i valori -10 e +10. Premere OK per memorizzare il nuovo intervallo di valori.
8. Premere MENU per rimuovere il menu dallo schermo del televisore.

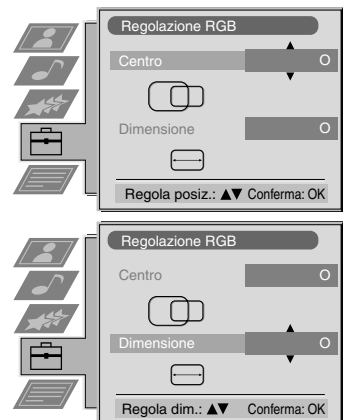

Utilizzo del sistema di menu del televisore:

Introduzione dell'identificativo personale (ID)

i Questa funzione consente di assegnare un codice di sicurezza al televisore per facilitarne il riconoscimento in caso di furto e ritrovamento. L'identificativo personale può essere inserito soltanto una volta. Annotarlo nel manuale di istruzioni.

1. Premere MENU sul telecomando per fare comparire il menu sullo schermo del televisore.
2. Premere ▼ per selezionare il simbolo  sulla schermata del menu e quindi premere ► per accedere al menu 'Impostazione'
3. Premere ▼ per selezionare 'Impostazione manuale' sulla schermata del menu e quindi premere ► per accedere al menu 'Impostazione manuale'.
4. Premere ▼ per selezionare 'Codice Personale' sulla schermata del menu e quindi premere ► per accedere al sottomenu 'Codice Personale'.
5. Premere ▲ o ▼ per selezionare il primo di 11 caratteri (lettera, numero, + o uno spazio) e quindi premere ► per passare al carattere successivo.
6. Ripetere il punto 5 per inserire tutti i caratteri del codice.
7. Premere OK per memorizzare. Appare un messaggio in cui si chiede di reinserire il codice.
8. Premere ancora una volta OK per memorizzare il codice o premere ◀ per annullare.
9. Premere MENU per rimuovere il menu dallo schermo del televisore.

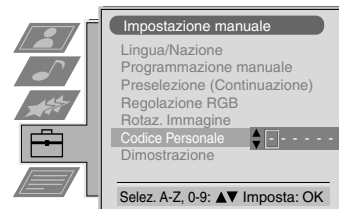

Preselezione e assegnazione di un nome ai segnali di ingresso

i Questa funzione consente di assegnare automaticamente un formato e un nome alle sorgenti di ingresso.

1. Premere MENU sul telecomando per fare comparire il menu sullo schermo del televisore.
2. Premere ▼ per selezionare il simbolo  sulla schermata del menu e quindi premere ► per accedere al menu 'Impostazione'
3. Premere ▼ per selezionare 'Preselezione AV' sulla schermata del menu e quindi premere ► per accedere al menu 'Preselezione AV'.
4. Premere ▲ o ▼ per selezionare l'ingresso AV desiderato (AV1, 2, 3 o 4).
5. Premere ► per selezionare 'AUTO' e quindi premere ▲ o ▼ per selezionare 'No', 'Normale' o 'Piena'.
6. Premere ► per selezionare 'NOME'.
7. Premere ▲ o ▼ per selezionare il primo carattere del nome e quindi premere ► per passare al carattere successivo.
8. Ripetere il punto 7 per selezionare gli altri 4 caratteri e quindi memorizzare l'impostazione premendo OK.
9. Ripetere i punti da 4 a 8 per le altre sorgenti di ingresso AV e quindi premere MENU per rimuovere il menu dallo schermo del televisore.

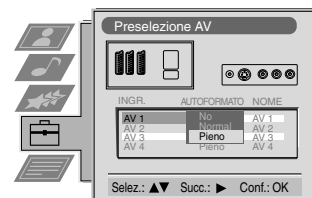



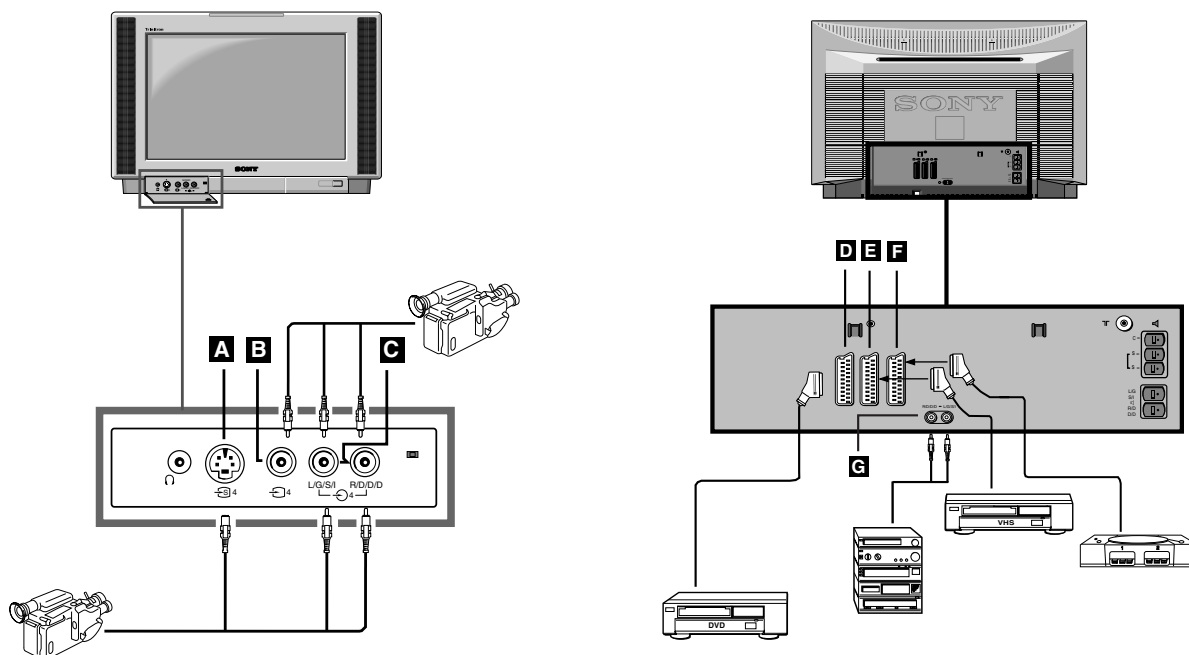

Collegamento di apparecchiature aggiuntive al televisore

Facendo riferimento alle figure seguenti, è possibile collegare numerose apparecchiature opzionali audio e video al televisore.



Per visualizzare il segnale di ingresso di un apparecchio connesso sullo schermo del televisore, è necessario selezionare il simbolo del connettore al quale è collegato il dispositivo.

1. Facendo riferimento alle figure precedenti, collegare l'apparecchio alla presa TV appropriata.
2. Premere ripetutamente  sul telecomando fino a visualizzare sullo schermo del televisore il simbolo di ingresso relativo all'apparecchio (vedere tabella seguente):



Simbolo sullo schermo del televisore	Segnali di ingresso dal connettore
 1	<ul style="list-style-type: none"> • Segnale di ingresso audio/video attraverso il connettore Scart D o* RGB attraverso il connettore Scart D
 2	<ul style="list-style-type: none"> • Segnale di ingresso audio/video attraverso il connettore Scart E o* S-video attraverso il connettore Scart E
 3	<ul style="list-style-type: none"> • Segnale di ingresso audio/video attraverso il connettore Scart F o* S-video attraverso il connettore Scart F
 4	<ul style="list-style-type: none"> • Segnale di ingresso S-video attraverso il connettore DIN a 4 poli A o* segnale di ingresso video attraverso la presa fono B e segnale di ingresso audio attraverso le prese fono C

* rilevamento automatico del segnale in base all'apparecchio collegato

3. Accendere l'apparecchio collegato.
4. Premere  per tornare alla normale immagine TV.

Nota: per evitare la distorsione dell'immagine, non collegare contemporaneamente l'apparecchio alle prese **A** e **B**.



Altre informazioni sul collegamento di apparecchiature

- * Se l'immagine o l'audio risultano distorti, spostare il videoregistratore dal televisore.
- * Se si collega un videoregistratore con uscita mono, collegare soltanto lo spinotto bianco al televisore e al videoregistratore.
- * Per informazioni su come selezionare il segnale di uscita di Scart 2 2/2, fare riferimento alla pagina 16.
- * Quando si collega un'impianto Hi-Fi esterno, è possibile regolare il volume agendo sulle regolazioni dell'ascolto in cuffia nel menu dell'audio - fare riferimento alla sezione 'Regolazione dell'immagine e dell'audio' di questo manuale.

Smartlink

Smartlink è un collegamento diretto tra il televisore e un videoregistratore.

Per utilizzare Smartlink occorre:

- * Un videoregistratore che supporti Smartlink, NexTView Link, Easy Link o Megalogic.
- * Un cavo SCART a 21 poli idoneo al collegamento del videoregistratore al connettore Scart 2 2/2.

Smartlink offre:

- * Informazioni sulla sintonia come ad esempio la tabella dei canali che può essere trasferita dal televisore al videoregistratore.
- * Utilizzando NexTView è possibile programmare facilmente il videoregistratore.
- * Registrazione TV diretta: mentre si guarda un programma TV, è sufficiente premere un solo tasto del videoregistratore per registrare.

Per ulteriori informazioni su Smartlink, consultare il manuale di istruzioni del VCR.

Controllo a distanza di un altro apparecchio Sony

Utilizzando i tasti posti sotto lo sportellino del telecomando, è possibile azionare un altro apparecchio Sony.

1. Aprire lo sportellino del telecomando.
 2. Scegliere la posizione del selettore VTR 1234 DVD in base all'apparecchio da azionare:
 - VTR1 Beta VCR
 - VTR2 8mm VCR
 - VTR3 VHS VCR
 - VTR4 video digitale (DCR-VX 1000/9000E, VHR-1000)
 - DVD disco video digitale
 3. Utilizzare i tasti del telecomando per azionare l'apparecchio.
- * Se l'apparecchio dispone di un selettore per MODALITÀ COMANDO, impostare questo selettore sulla stessa posizione del selettore VTR 1234 DVD sul telecomando del televisore.
 - * Se l'apparecchio non dispone di una certa funzione, il corrispondente tasto sul telecomando non ha effetto.
- Quando si collega un'impianto Hi-Fi esterno, è possibile regolare il volume agendo sulle regolazioni dell'ascolto in cuffia nel menu dell'audio - fare riferimento alla sezione 'Regolazione dell'immagine e dell'audio' di questo manuale.

Caratteristiche tecniche

Sistema televisivo

B/G/H, D/K, I, L

Sistema colore

PAL, SECAM

NTSC 3.58, 4.43 (solo Video In)

Copertura canale

Consultare 'Canali ricevibili e loro visualizzazione' nella pagina successiva.

Cinescopio

FD Trinitron WIDE

Circa 91 cm (36") (diagonale schermo 76 cm), deflessione 102°

Terminali sul pannello posteriore

① / ① Connettore Euro a 21 poli (CENELEC standard) comprendente ingresso audio/video, ingresso RGB, uscita audio/video TV.

② / ② Connettore Euro a 21 poli (CENELEC standard) comprendente ingresso audio/video, ingresso S-video, uscita audio/video monitor.

③ / ③ Connettore Euro a 21 poli (CENELEC standard) comprendente ingresso audio/video, ingresso S-video, uscita audio/video monitor.

Terminali degli altoparlanti esterni: DIN a 2 poli (5)

⏏ RF In

Terminali sul pannello frontale

④ Prese fono per ingresso video

④ Prese fono per ingresso audio

④ DIN a 4 poli per ingresso S-video

④ Presa cuffia - minipresa stereo

Uscita audio

Altoparlanti sinistro e destro: 2x25W (potenza musicale)
2x15W (RMS)

Altoparlante centrale: 1x20W (potenza musicale)
1x10W (RMS)

Altoparlanti Surround: 2x10W
2x5W

Potenza assorbita

170 W

Dimensioni (largh. x alt. x prof.)

Circa 972 x 613,5 x 591 mm

Peso

Circa 90 kg

Accessori in dotazione

Telecomando RM-892 (1)

Pile AA IEC (2)

Altoparlanti Surround (2)

Cavo per altoparlanti surround (2)

Altre funzioni

Cinescopio piatto Trinitron, riduzione del rumore, immagine 100 Hz, equalizzatore grafico, identificativo personale, spegnimento ritardato (Sleep Timer), NexTVView, Dolby Surround, Digital Comb Filter, Secondo sintonizzatore.









Progetto e caratteristiche tecniche sono soggetti a cambiamenti senza preavviso.

Canali ricevibili e loro visualizzazione

	Canali ricevibili	Visualizzazioni canali
B/G/H	E2..12, 21..69	C02..C12, C21..69
TV VIA CAVO (1)	S1..S41	S01..S41
TV VIA CAVO (2)	S01..S05	S42..S46
	M1..M10	S01..S10
	U1..U10	S11..S20
ITALIA	A, B..H, H1, H2	C13..C20
D/K	R01..R12, R21..R69	C01..C12, C21..C69
	S01..S05	S42..S46
L	F2..F10, F21..F69	C01..C12, C21..C69
I	B21..B69	C21..C69

Ricerca guasti

Ecco alcuni semplici rimedi ai problemi che possono influenzare immagine e suono.

Problema	Soluzione suggerita
Assenza di immagine (schermo scuro), assenza di suono	<ul style="list-style-type: none"> • Inserire bene la spina del televisore. • Premere  sul frontale del televisore. • Se l'indicatore  è acceso, premere  o un tasto numerico sul telecomando. • Controllare il collegamento dell'antenna. • Spegnerne il televisore per 3 o 4 secondi e riaccenderlo utilizzando il tasto  sul frontale del televisore.
Immagine scadente o assente (schermo scuro), ma buon audio.	<ul style="list-style-type: none"> • Mediante il MENU, selezionare la schermata di regolazione dell'immagine e regolare i livelli di luminosità, contrasto e colore. • Dalla schermata di regolazione dell'immagine, selezionare RESET per ripristinare le impostazioni di fabbrica.
Immagine buona ma assenza di audio	<ul style="list-style-type: none"> • Premere  sul telecomando. • Se sullo schermo appare , premere  sul telecomando.
Assenza di colore nei programmi a colori	<ul style="list-style-type: none"> • Mediante il MENU, selezionare la schermata di regolazione dell'immagine e regolare il bilanciamento dei colori. • Dalla schermata di regolazione dell'immagine, selezionare RESET per ripristinare le impostazioni di fabbrica.
Immagine distorta quando si cambia programma o si seleziona il Televideo	<ul style="list-style-type: none"> • Spegnerne le apparecchiature collegate ai connettori Scart sul retro del televisore.
Il telecomando non funziona	<ul style="list-style-type: none"> • Sostituire le batterie.
L'indicatore di standby  del televisore lampeggia	<ul style="list-style-type: none"> • Contattare il centro di assistenza Sony più vicino.

- Se i problemi persistono, fare riparare il televisore da personale tecnico qualificato.
- Non aprire MAI da soli il televisore.



DICHIARAZIONE DI CONFORMITÀ

Si dichiara che il modello KV-36FS70 è stato fabricato in conformità all' Art. 2 Comma 1 del DM 28.08.1995 n. 548.

Le prescrizioni alle frequenze sono quelle indicate nel paragrafo 3 dell' allegato A al DM 25.06.85 e nel paragrafo 3 dell' allegato I al DM 27.08.87 e precisamente:

1. Bande di frequenza:

Low VHF	E2-S10	Freq. da 48,25 a 168,25 MHz	Compresso Canale C
High VHF	E5-S20	Freq. da 175,25 a 294,25 MHz	
Hyperband	S21-S41	Freq. da 303,25 a 463,25 MHz	
UHF	E21-E69	Freq. da 471,25 a 855,25 MHz	

2. Frequenza Intermedia: Multi-Standard FI-Video: 38,9 MHz
FI-Audio I: 33,4 MHz
FI-Audio II: 33,16 MHz

3. Oscillatore Locale: Frequenza oscillatore locale superiore a quella del segnale.

DICHIARAZIONE DI CONFORMITA IN BASE ALL ARTICOLO 2 PARAGRAFO B DEL DM 26.03.1992

Si dichiara che il TV Mod. KV-36FS70 è fabricato nella Comunità Economica Europea nel rispetto delle disposizioni di cui al DM 26.03.92 ed in particolare sono conformi alle prescrizioni dell'articolo 1 dello stesso DM.



STAATLICHES GEWERBEAUF SICHTSAMT STUTTGART

- Zentrale Stelle für die Vollzugsunterstützung (ZSV) -

Staatliches Gewerbeaufsichtsamt Stuttgart
Postfach 10 17 43 • 70015 Stuttgart

Sony International (Europe) GmbH
Stuttgart Technology Center
Product Compliance Europa
Stuttgarter Straße 106

Stuttgart, den 07.06.1999
Az. : ZSV 4677/21 Bm
Bearbeiter/in : Herr Böhm
Durchwahl : 0711/1869-638

70736 Fellbach

Zulassungsschein Nr. BW/517/99/Rö

Gemäß § 10 der Röntgenverordnung vom 08.01.1987 (BGBl. I S. 114) wird die Zulassung der Bauart durch den Bauartzulassungsbescheid vom 07.06.1999 für die nachfolgend aufgeführten Störstrahler bescheinigt:

Gegenstand	: Fernsehgerät
Firmenbezeichnung	: Typ KV-36.. ..
Bildröhre	: Hersteller: Sony Typ W86LPH010X
Betriebsbedingungen	: Hochspannung max. 34,4 kV Strahlstrom 2,4 mA
Hersteller (Produktionsstätte)	: 1. Sony Wega Produktions GmbH Stuttgarter Str. 106 70736 Fellbach Deutschland 2. Sony Manufacturing Company UK Pencoed Technology Centre Pencoed Technology Park Pencoed, Mid Glamorgan CF35 5HZ Great Britain 3. Sony Barcelona Plant Poligon Ind. Can Mitjans s/n 08232 Viladecavalls, Barcelona Spain
Befristung	: bis 07.06.2009



Dienstgebäude - ZSV - Kronenstr. 39, 70174 Stuttgart • Telefon (0711) 1869-631 • Telefax (0711) 1869630

2. Seite zum Bescheid vom 07.06.1999
Zulassungsschein - Kennzeichen: BW/517/99/Rö

Für den Strahlenschutz wesentliche Merkmale:

1. Die Art und Qualität der Bildröhren,
2. die der Hochspannungserzeugung und -stabilisierung dienenden Bauelemente.

Auflagen:

1. Die Fernsehgeräte sind einer Stückprüfung daraufhin zu unterziehen, ob sie bezüglich der für den Strahlenschutz wesentlichen Merkmale der Bauartzulassung entsprechen.
Die Prüfung muß umfassen:
a) Kontrolle der Hochspannung an jedem einzelnen Gerät,
b) Messung der Dosisleistung nach Festlegung im Bauartzulassungsbescheid.
2. Jedem Erwerber eines Fernsehgerätes ist ein Abdruck des Zulassungsscheins auszuhändigen, auf dem das Ergebnis der Stückprüfung (Maßgabe 2) bestätigt sein muß.
3. Die Fernsehgeräte sind deutlich sichtbar und dauerhaft mit dem Kennzeichen
BW/517/99/Rö
zu versehen sowie mit einem Hinweis folgenden Mindestinhaltes:
"Die in diesem Gerät entstehende Röntgenstrahlung ist ausreichend abgeschirmt. Beschleunigungsspannung maximal 34,4 kV."
4. Jedem Fernsehgerät ist eine Betriebsanleitung beizufügen, in der insbesondere auf die dem Strahlenschutz dienenden Maßnahmen hingewiesen wird.

Hinweis für den Benutzer des Gerätes:

Unsachgemäße Eingriffe, insbesondere Verändern der Hochspannung oder Auswechseln der Projektionsröhren können dazu führen, daß Röntgenstrahlung in erheblicher Stärke auftritt. Ein so verändertes Gerät entspricht nicht mehr dieser Zulassung und darf infolgedessen nicht mehr betrieben werden.

Die vor Ablauf der Frist in Verkehr gebrachten Geräte dürfen nach Ablauf der Frist weiter betrieben werden.

Böhm



Die geforderte Stückprüfung hat ergeben, daß die gemessene Ortsdosis-Leistung unter dem in Prüfungsschein Nr. 6.52-F1534 der PTB genannten Wert von 0,2 µSv/h liegt.

