

**SONY®**

4-088-952-42 (1)



408895242

# ***FD Trinitron Colour Television***

---

***Instruction Manual***

**GB**

***Инструкции за експлоатация***

**BG**

***Návod k obsluze***

**CZ**

***Kezelési útmutató***

**HU**

***Instrukcja obsługi***

**PL**

***Инструкция по эксплуатации***

**RU**

## ***KV-32FX66K***

## Prohlášení o shodě

rádiového zařízení s ustanoveními Nařízení vlády č. 426/2000 Sb., kterým se stanoví technické požadavky na rádiová a na telekomunikační koncová zařízení.

**Dovozce:** Sony Czech s.r.o.  
Vinohradská 174, 130 00 Praha 3  
IČO 49685864

### ***tímto prohlašuje, že výrobek:***

**druh zařízení:** barevný televizní přijímač s vyhledávací funkcí  
**typové označení:** KV-32FX66K s dálkovým ovladačem RM-937

**výrobní číslo:**  
(vyplní prodejce)

**specifikace:** TV přijímač a dálkový ovladač obsahující RF vysílací modul  
**výrobce:** Sony Manufacturing Co., Pencoed, Velká Británie - nebo alternativně Sony Espana, Barcelona Plant, Barcelona, Španělsko

**pásmo přeladitelnosti:** není stanoveno  
**vř výkon:** třída 8, nižší než 10 mW ERP

**pásmo pracovních kmitočtů:** 433,050 – 434,790 MHz, jmenovitě 434,049 MHz

**kanálová rozteč:** není stanovena

**druh modulace:** nosná bez modulace

**účel použití:** běžné použití v domácnosti či běžném kancelářském prostředí

splňuje požadavky Generální licence Českého telekomunikačního úřadu č. GL – 30/R/2000, dále splňuje požadavky těchto norem a předpisů, příslušných pro daný druh zařízení:

**rádiové parametry:** ČSN EN 301489-1, ČSN EN 301489-3, ČSN EN 300220-3

**EMC:** ČSN EN 55013+A12+A14, ČSN EN 55020+A12+A13+A14, ČSN EN 61000-3-2, ČSN EN 61000-3-3

**elektrická bezpečnost:** ČSN EN 60065

a že je bezpečný za podmínek použití uvedených v tomto Prohlášení a v Návodu k obsluze k tomuto výrobku. Shoda byla posouzena v souladu s § 3, bod 1, písm. b), příloha 3, Nařízení vlády č. 426/2000 Sb., kterým se stanoví technické požadavky na rádiová a na telekomunikační koncová zařízení.

Prohlášení o shodě je vydáváno na základě těchto podkladů:

Zkušební protokol č. 20020946 vydaný akreditovanou laboratoří Sony Intl., PCE, Stuttgart, Německo.

CB test certificate a report BEAB Ref:CTV 4722 vydaný BEAB Guilford, Velká Británie.

EMC test report ID No.020401 vydaný Sony Corporation, EMC Lab, Pencoed, Velká Británie.

Toto prohlášení je vydáno na výhradní odpovědnost dovozce.





V Praze dne 14.5.2002

ing. Vladimír Doležal v.r.  
ředitel pro servis a techniku

# Introduction

Thank you for choosing this Sony FD Trinitron Colour Television.









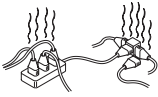

Before operating the TV, please read this manual thoroughly and retain it for future reference.

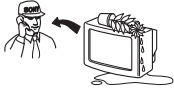
- Symbols used in the manual:
  -  Important information
  -  Information on a feature.
  - 1,2... Sequence of instructions.
-  Shaded buttons on the remote control show you the buttons you have to press to follow the sequence of the instructions.
-  Informs you of the result of instructions.

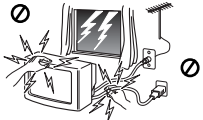
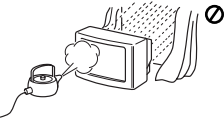
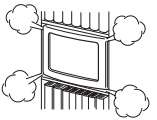
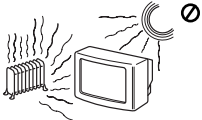
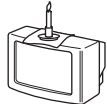
## Table of Contents

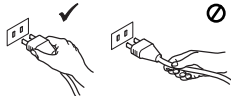
Introduction.....	3
Safety Information.....	4
<b>Overview</b>	
Overview of Remote Control Buttons .....	5
Overview of TV Buttons .....	6
<b>Installation</b>	
Inserting Batteries into the Remote Control .....	6
Connecting the Aerial and VCR .....	6
<b>First Time Operation</b>	
Switching On the TV and Automatically Tuning .....	7
<b>Menu system</b>	
Introducing and Using the Menu System .....	10
Menu Guide:	
Picture Adjustment .....	10
Sound Adjustment.....	11
Sleep Timer.....	12
Auto Format .....	12
AV3 Output.....	13
PIP Input.....	13
PIP Position .....	14
Language .....	14
Auto Tuning .....	14
Programme Sorting .....	15
Programme Labels.....	15
AV Preset.....	15
Manual Programme Preset.....	16
Picture Rotation .....	17
RGB Centring .....	17
Remote Control ID .....	17
<b>Teletext</b> .....	18
<b>NexTVView</b> .....	19
<b>Additional Information</b>	
Connecting Optional Equipment .....	21
Using Optional Equipment .....	22
Remote Control Configuration for VCR/DVD.....	23
Specifications.....	24
Troubleshooting.....	25

# Safety Information

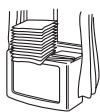
 <p>This set is to operate on a 220-240V AC supply only. Take care not to connect too many appliances to the same power socket as this could result in fire or electric shock.</p>	 <p>For environmental and safety reasons, it is recommended that the TV set is not left in standby mode when not in use. Disconnect from the mains.</p>	 <p>Never push objects of any kind into the set as this could result in a fire or electric shock. Never spill liquid of any kind on the set. If any liquid or solid object does fall into the cabinet, do not operate the TV. Have it checked immediately by qualified personnel.</p>
 <p>Do not open the cabinet and the rear cover of the TV. Refer to qualified service personnel only.</p>	 <p>For your own safety, do not touch any part of the TV, power lead or aerial lead during lightning storms.</p>	 <p>To prevent fire or shock hazard, do not expose the TV to rain or moisture.</p>
 <p>Do not cover the ventilation openings of the TV. For ventilation, leave a space of at least 10cm all around the set.</p>	 <p>Never place the TV in hot, humid or excessively dusty places. Do not install the TV where it may be exposed to mechanical vibrations.</p>	 <p>To prevent fire, keep inflammable objects or naked lights (eg candles) away from the TV.</p>
 <p>Clean the screen and cabinet with a soft, lightly dampened cloth. Do not use any type of abrasive pad, alkaline cleaner, scouring powder or solvent, such as alcohol or benzine, or antistatic spray. As a safety precaution, unplug the TV before cleaning it.</p>	 <p>Pull out the power lead by the plug. Do not pull on the power lead itself.</p>	 <p>Take care not to place heavy objects on the power lead as this could result in damage. We recommend you wind any excess lead around the holders provided on the rear of the TV.</p>
 <p>Place the TV on a secure stable stand. Do not allow children to climb on to it. Do not place the TV on its side or face up.</p>	 <p>Unplug the power lead before moving the TV. Avoid uneven surfaces, quick steps or excessive force. If the set has been dropped or damaged, have it checked immediately by qualified service personnel.</p>	 <p>Do not cover the ventilation openings of the TV with items such as curtains or newspapers etc.</p>

# Overview of Remote Control Buttons

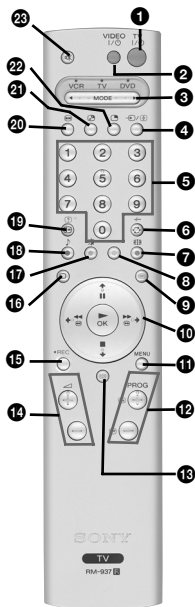

## 1 To Temporarily Switch Off TV:

Press this button to temporarily switch off TV (the standby indicator  on the TV lights up). Press again to switch on TV from standby mode. *To save energy we recommend switching off completely when TV is not in use.*

 After 15 minutes without a signal and without any button being pressed, the TV switches automatically into standby mode.

## 2 VCR or DVD on/off:

Press this button to switch your VCR or DVD on or off.

## 3 Media Selector:

With this remote control you can operate not only this TV but also the main functions of your VCR or DVD. Switch on the device you want to operate and next press this button repeatedly to select the VCR, TV or DVD. A green light will be momentarily lit to indicate the chosen function.

 Before the first time you want to control a DVD or VCR by using this remote control, you have to set it up depending on the brand of the device to be used. For more details, refer to chapter "Remote Control Configuration for VCR or DVD" on page 23.

## 4 Selecting input source:

Press this button repeatedly until the desired input symbol of the source appears on the TV screen.

## 5 Selecting channels:

If Media Selector is switched to TV or VCR, press this button to select channels.

For double-digit programme numbers, enter the second digit within 2.5 seconds.

## 6 a) If Media Selector is switched to TV:

Press this button to watch the last channel selected (the last channel watched for at least 5 seconds).

## b) If Media Selector is switched to VCR:

For Sony's VCR double-digit programme numbers, e.g. 23, press -/- first and then the buttons 2 and 3.

**7 Selecting screen format:** Press this button repeatedly to change the format of the screen. For more details refer to chapter "Auto Format" on page 12.

**8** *This button only works in Teletext mode.*

**9 Selecting Teletext:** Press this button to switch on teletext.

## 10 Joystick:

### a) If Media Selector is switched to TV:

- When MENU is switched on, use these buttons to operate the menu system. For details refer to "Introducing and Using the Menu System" on page 10.
- When MENU is switched off, press OK to show a channel overview. Then press  to select the channel and then press again the OK button to watch the selected channel.

### b) If Media Selector is switched to VCR or DVD:

Using these buttons you can control the main functions of your VCR or DVD.

**11 Displaying the menu system:** Press this button to display the menu on the TV screen. Press again to remove the menu display from the TV screen.

**12 Selecting channels:** Press these buttons to select the next or previous broadcast channel.

**13 NexTVIEW:** For more details refer to chapter "NexTVIEW" on page 19.

**14 Adjusting TV volume:** Press these buttons to adjust the volume of the TV.

**15 Recording button:** If Media Selector is switched to VCR, press this button to record programmes.

**16 Selecting TV mode:** Press this button to switch off PIP, teletext or video input.

**17 Selecting Picture mode:** Press this button repeatedly to change the picture mode.

**18 Selecting Sound effect:** Press this button repeatedly to change the sound effect.

**19 Displaying on Screen information:** Press this button to display all on-screen indications. Press again to cancel.

**20 Freezing the picture:** Press this button to freeze the picture. The screen is divided into two screens. On the left with the normal picture, on the right the picture is frozen. Press this button again to return to the normal picture.

**21 Swapping screens:** Whilst you are in "PIP" mode, press this button to swap the two screens.

**22 PIP (Picture in Picture):** Press this button to watch another source in a small picture (PIP) within the main TV picture. Press again to cancel. To select the source you want to watch, refer to the chapter "PIP Input" on page 13.

**23 Muting the Sound:** Press this button to mute TV sound. Press again to restore the sound.

GB

 Besides TV functions, all coloured buttons as well as green symbols are also used for Teletext operation. For more details, please refer to "Teletext" section on page 18.

# Overview of TV Buttons

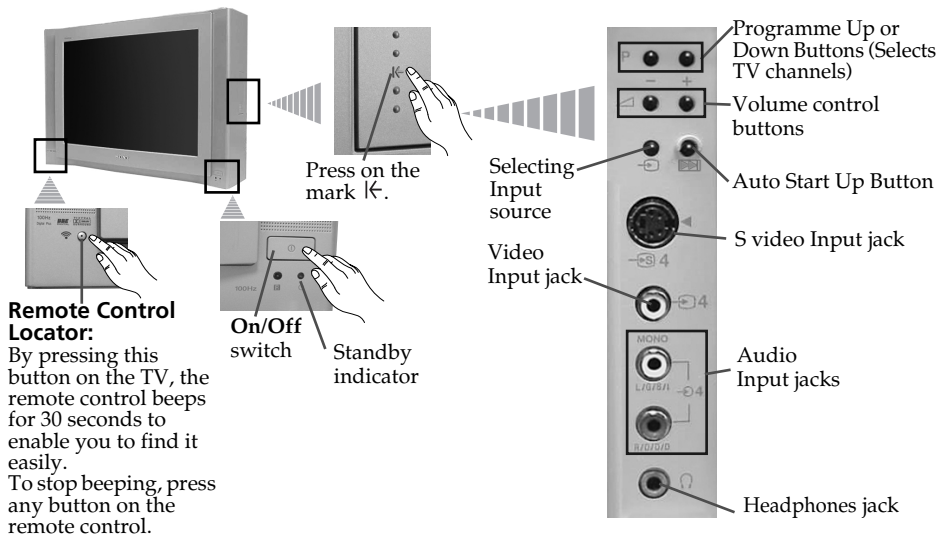

# Inserting Batteries into the Remote Control

**⚠** Make sure you insert the supplied batteries using the correct polarities. Always remember to dispose of used batteries in an environmental friendly way.



# Connecting the Aerial and VCR

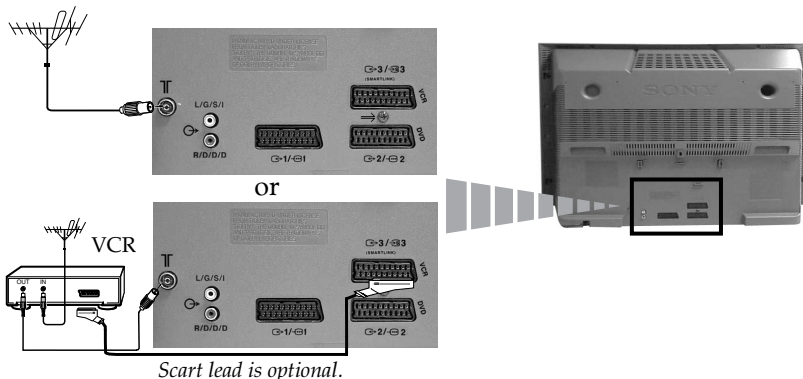

**i** Connecting cables are not supplied.



**⚠** For more details of VCR connection, please refer to the section "Connecting Optional Equipment" of this instruction manual.

# Switching On the TV and Automatically Tuning

**i** The first time you switch on your TV, a sequence of menu screens appear on the TV enabling you to: 1) choose the language of the menu screen, 2) choose the country in which you wish to operate the TV, 3) adjust the picture slant, 4) assign an ID to your remote control, 5) search and store all available channels (TV Broadcast) and 6) change the order in which the channels (TV Broadcast) appear on the screen.



However, if you need to change any of these settings at a later date, you can do that by selecting the appropriate option in the  (Set Up menu) or by pressing the Auto Start Up Button  on the TV set.

**1** Connect the TV plug to the mains socket (220-240V AC, 50Hz)

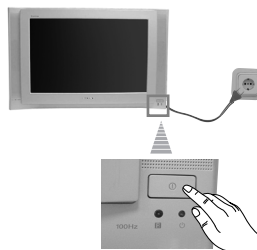

The first time that the TV set is connected, it is usually turned on. If the TV is off, press the  on/off button on the TV set to turn on the TV.

The first time you switch on the TV, a **Language** menu displays automatically on the TV screen.

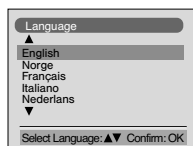

**2** Press the  or  button on the remote control to select the language, then press the **OK** button to confirm your selection. From now on all the menus will appear in the selected language.



**3** The **Country** menu appears automatically on the TV screen. Press the  or  button to select the country in which you will operate the TV set, then press the **OK** button to confirm your selection.

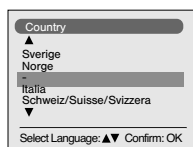

- i**
- If the country in which you want to use the TV set does not appear in the list, select “-” instead of a country.
  - In order to avoid wrong teletext characters for Cyrillic languages we recommend to select Russia country in the case that your own country does not appear in the list.

continued...

**4** Because of the earth's magnetism, the picture might slant. The **Picture Rotation** menu allows you to correct the picture slant if it is necessary.

- a) If it is not necessary, press **OK** to select **Not necessary**.
- b) If it is necessary, press **▼** or **▲** to select **Adjust now**, then press **OK** and correct any slant of the picture between -5 and +5 by pressing **▼** or **▲**. Finally press **OK** to store.

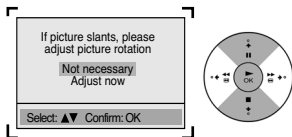

**5** You can assign an ID (number) to your Remote Control to avoid interference from other locators when you press the Remote Control Locator button on the TV set.

- a) If you do not want to configure it, press **OK** to select **No**.
- b) If you want to configure it press **▲** to select **Yes**. Press **OK**. Next press one of the number buttons (0-9) and press **OK** to store.

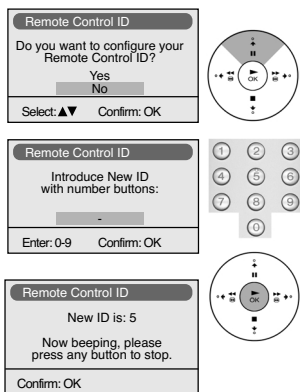

 The remote control beeps. Press **OK** to stop beeping.

 ID should be assigned anytime the batteries of the remote control will be replaced.

Finally press **OK** to continue the process.

**6** The Auto Tuning menu appears on the screen. Press the **OK** button to select **Yes**.

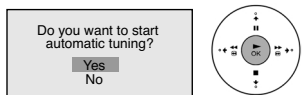

**7** The TV starts to automatically search and store all available broadcast channels for you.

 This procedure could take some minutes. Please be patient and do not press any buttons, otherwise automatic tuning will not be completed.

 In some countries the TV Broadcaster installs the channels automatically (ACI system). In this case, the TV Broadcaster sends a menu in which you can select your city by pressing the **▼** or **▲** button and **OK** to store the channels.



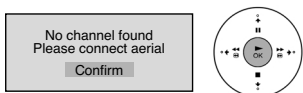
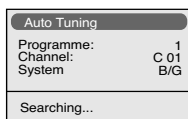

 If no channels were found during the auto tuning process then a new menu appears automatically on the screen asking you to connect the aerial. Please connect the aerial (see page 6) and press **OK**. The auto tuning process will start again.





**8**  After all available channels are captured and stored, the **Programme Sorting** menu automatically appears on the screen enabling you to change the order in which the channels appear on the screen.

- a)** If you wish to keep the broadcast channels in the tuned order, go to step 9.
- b)** If you wish to store the channels in a different order:

- 1 Press the  or  button to select the programme number with the channel (TV Broadcast) you wish to rearrange, then press the  button.
- 2 Press the  or  button to select the new programme number position for your selected channel (TV Broadcast), then press **OK**.
- 3 Repeat steps b)1 and b)2 if you wish to change the order of the other channels.

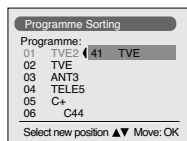
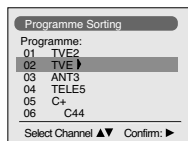

**9** Press the **MENU** button to remove the menu from the screen.

**MENU**



**GB**

 *Your TV is now ready for use*

# Introducing and Using the Menu System

 Your TV uses an on-screen menu system to guide you through the operations. Use the following buttons on the Remote Control to operate the menu system:

**1** Press the **MENU** button to switch the first level menu on.



**2** • To highlight the desired menu or option, press **↓** or **↑**.

- To enter the selected menu or option, press **→**.
- To return to the last menu or option, press **←**.
- To alter the settings of your selected option, press **↓** / **↑** / **←** or **→**
- To confirm and store your selection, press **OK**.

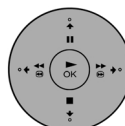

**3** Press the **MENU** button to remove the menu from the screen.



## Menu Guide

### Level 1

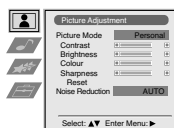

### Level 2

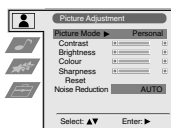

### Level 3 / Function

#### PICTURE ADJUSTMENT

The "Picture Adjustment" menu allows you to alter the picture adjustments.

To do this: after selecting the item you want to alter press **→**, then press repeatedly **↓** / **↑** / **←** or **→** to adjust it and finally press **OK** to store the new adjustment.

- This menu also allows you to customise the picture mode based on the programme you are watching:  
**Picture Mode** **→** **↓** **Live** (for live broadcast programmes, DVD and Digital Set Top Box receivers).  
**↓** **Personal** (for individual settings).  
**↓** **Movie** (for films).
- **Brightness**, **Colour** and **Sharpness** can only be altered if "Personal" mode is selected.
- **Hue** is only available for NTSC colour signal (e.g: USA video tapes).
- Select **Reset** and press **OK** to reset the picture to the factory preset levels.
- The **Noise Reduction** option is set to **AUTO** to automatically reduce the picture noise visible in the broadcast signal. To cancel this function, select "Off" instead of "AUTO".

continued...

## Level 1

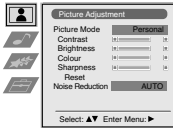

## Level 2

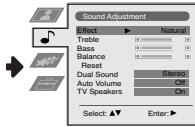
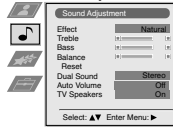

## Level 3 / Function

### SOUND ADJUSTMENT

The "Sound Adjustment" menu allows you to alter the sound adjustments.

To do this: after selecting the item you want to alter, press **➡**. Then press repeatedly **⬇️** / **⬆️** / **⬅️** or **➡️** to adjust it and finally press **OK** to store the new adjustment.

- Effect** ➡
  - ⬇️ **Natural:** Enhances clarity, detail and presence of sound by using "BBE High Definition Sound system"\*.
  - ⬇️ **Dynamic:** "BBE High Definition Sound system"\* intensifies clarity and presence of sound for better intelligibility and musical realism.
  - ⬇️ **Dolby\*\*V:** Dolby Virtual, simulates the sound effect of "Dolby Surround Pro Logic".
  - ⬇️ **Off:** Flat response.
- Treble** ➡
  - ⬅️ Less ➡ More
- Bass** ➡
  - ⬅️ Less ➡ More
- Balance** ➡
  - ⬅️ Left ➡ Right
- Reset** (OK) Resets the sound to the factory preset levels.
- Dual Sound** ➡
  - For a stereo broadcast:
    - ⬇️ **Mono.**
    - ⬇️ **Stereo.**
  - For a bilingual broadcast:
    - ⬇️ **Mono** (for mono channel if available).
    - ⬇️ **A** (for channel 1).
    - ⬇️ **B** (for channel 2).
- Auto Volume** ➡
  - ⬇️ **Off:** volume level changes according to the broadcast signal.
  - ⬇️ **On:** volume level of the channels will stay the same, independent of the broadcast signal (e.g. in the case of advertisements).
- TV Speakers** ➡
  - ⬇️ **On:** to listen to the TV from the set speakers.
  - ⬇️ **Off:** to listen to the TV from an external amplifier connected to the audio outputs on the rear of the TV set.

- If you are listening to the TV through headphones, the "Effect" option will automatically be switched to "Off".
- If you select "Dolby Virtual" on the "Effect" option, the "Auto Volume" option will automatically be switched to "Off" and vice versa.

**i** \* The "BBE High Definition Sound system" is manufactured by Sony Corporation under license from BBE Sound, Inc. It is covered by U.S. Patent No. 4,638,258 and No. 4,482,866. The word "BBE" and BBE Symbol are trademarks of BBE Sound, Inc.

\*\* This TV has been designed to create the "Dolby Surround" sound effect by simulating the sound of four speakers with two speakers, when the broadcast audio signal is Dolby Surround encoded. The sound effect can also be improved by connecting a suitable external amplifier (for details refer to "Connecting to external audio Equipment" on page 22).

\*\* Manufactured under license from Dolby Laboratories. "Dolby", "Pro Logic" and the double-D symbol **DD** are trademarks of Dolby Laboratories.

continued...

## Level 1

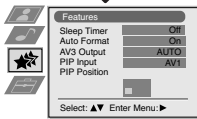
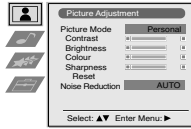

## Level 2

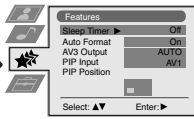

## Level 3 / Function

### SLEEP TIMER

The "Sleep Timer" option in the "Features" menu allows you to select a time period for the TV to switch itself automatically into the standby mode.

To do this: after selecting the option press **➡**, then press **⬇️** or **⬆️** to set the time period delay (max. of 4 hours).

- While watching the TV, you can press the **⏸️** button on the remote control to display the time remaining.
- One minute before the TV switches itself into standby mode, the time remaining is displayed on the TV screen automatically.

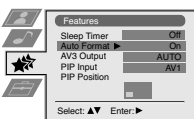
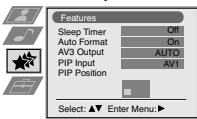
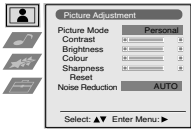

### AUTO FORMAT

The "Auto Format" option in the "Features" menu allows you to automatically change the aspect ratio of the screen.

To do this: after selecting the option, press **➡**. Then press **⬇️** or **⬆️** to select **On** (if you wish the TV set to automatically switch the screen format according to the broadcast signal) or **Off** (if you wish to keep your preference). Finally press **OK** to store.

**i** Even if you have selected "On" or "Off" in the "Auto Format" option, you can always modify the format of the screen by pressing **⏸️** repeatedly on the remote control to select one of the following formats:

**Smart:** Imitation of wide screen effect for 4:3 broadcast.

**4:3:** Conventional 4:3 picture size, full picture information.

**14:9:** Compromise between 4:3 and 16:9 picture size.

**Zoom:** Widescreen format for letterbox movies.

**Wide:** For 16:9 broadcast. Full picture information.

**i** In "Smart", "Zoom" and "14:9" modes, parts of the top and bottom of the screen are cut off. Press **⬇️** or **⬆️** to adjust the position of the image on the screen (e.g. to read subtitles).

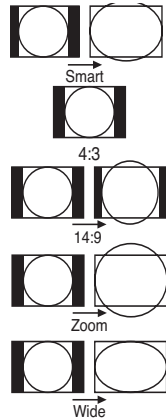

continued...

## Level 1

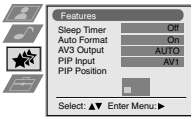
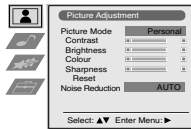

## Level 2

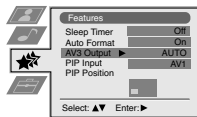

## Level 3 / Function

### AV3 OUTPUT

The "AV3 Output" option in the "Features" menu allows you to select the source to be output from the Scart connector **↻3/ ⏪3** so that you can record from this Scart any signal coming from the TV or from an external equipment connected to the Scart connectors **↻1/ ⏪1** or **↻2/ ⏪2** or side connectors **↻4** or **⏪4** and **↻4**.

**i** If your VCR supports Smartlink, this procedure is not necessary.

To do this: after selecting the option, press **➡**. Then press **⬇** or **⬆** to select the desired output signal: **TV**, **AV1**, **AV2**, **AV4**, **YC4** or **AUTO**.

**⚠** If you select "AUTO", the output signal will always be the same one that is displayed on the screen.

**⚠** If you have connected a decoder to the Scart **↻3/ ⏪3** or to a VCR connected to this Scart, please remember to change back the "AV3 Output" to "AUTO" or "TV" for correct unscrambling.

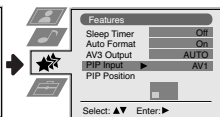
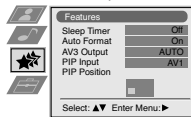
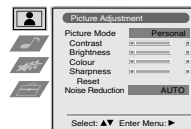
**GB**

### PIP INPUT

The "PIP Input" option in the "Features" menu allows you to select the source you want to watch in the "PIP" screen.

To do this: after selecting the option, press **➡**. Then press repeatedly **⬇** or **⬆** to select the desired source **AV1**, **AV2**, **AV3**, **AV4** or **TV**. Finally press **OK** to store.

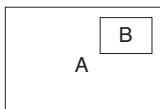

**i** To watch the "PIP" screen with the selected source, press the **⏪** button on the remote control.

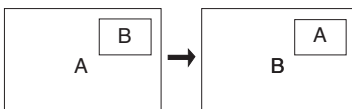

**i** You can swap the screens by pressing the **⏪** button on the remote control.

continued...

## Level 1

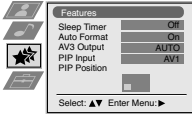
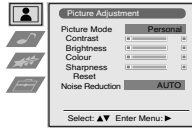

## Level 2

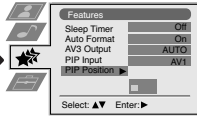

## Level 3 / Function

### PIP POSITION

The "PIP Position" option in the "Features" menu allows you to change the position of the "PIP" screen within the main screen.

To do this: after selecting the option press **↵**, **←**, **↑** or **→** to select the desired position. Finally press **OK** to store.

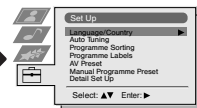
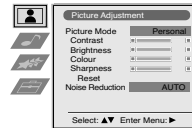
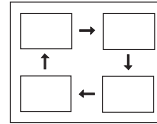

### LANGUAGE/COUNTRY

The "Language/Country" option in the "Set Up" menu allows you to select the language that the menus are displayed in. It also allows you to select the country in which you wish to operate the TV set.

To do this: after selecting the option, press **↵** and then proceed in the same way as in steps 2 and 3 of the section "Switching On the TV and Automatically Tuning" on page 7.

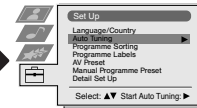
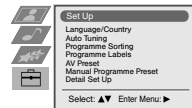
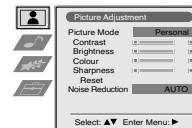

### AUTO TUNING

The "Auto Tuning" option in the "Set Up" menu allows you to automatically search for and store all available TV channels.

To do this: after selecting the option, press **↵** and then proceed in the same way as in the steps 6 and 7 of the section "Switching On the TV and Automatically Tuning" on page 8.

continued...

## Level 1

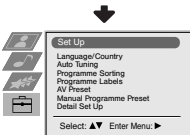
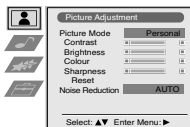

## Level 2

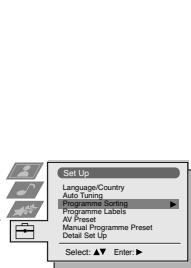

## Level 3 / Function

### PROGRAMME SORTING

The “Programme Sorting” option in the “Set Up” menu allows you to change the order in which the channels (TV Broadcast) appear on the screen.

To do this: after selecting the option, press **▶** and then proceed in the same way as in step 7 b) of the section “Switching On the TV and Automatically Tuning” on page 9.

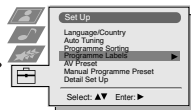
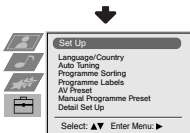
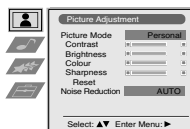

### PROGRAMME LABELS

The “Programme Labels” option in the “Set Up” menu allows you to name a channel using up to five characters (letters or numbers).

To do this:

- 1 After selecting the option, press **▶**, then press **▼** or **▲** to select the programme number with the channel you wish to name.
- 2 Press **▶**. With the first element of the **Label** column highlighted, press **▼** or **▲** to select a letter or number (select “-” for a blank), then press **▶** to confirm this character. Select the other four characters in the same way. Finally press **OK** to store.

GB

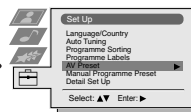
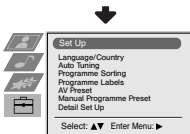
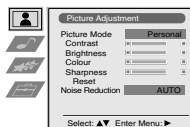

### AV PRESET

The “AV Preset” option in the “Set Up” menu allows you to designate a name to the external equipment you have connected to the input sockets of this TV.

To do this:

- 1 After selecting the option, press **▶**, then press **▼** or **▲** to select the input source you wish to name (**AV1**, **AV2** and **AV3** are for the rear Scarts and **AV4** for side connectors). Then press **▶**.
- 2 A label automatically appears in the label column:
  - a) If you want to use one of the 6 predefined label (**CABLE**, **GAME**, **CAM**, **DVD**, **VIDEO** or **SAT**), press **▼** or **▲** to select the desired label and finally press **OK** to store.
  - b) If you want to set a different label, select **Edit** and press **▶**. Then with the first element highlighted, press **▼** or **▲** to select a letter, number or “-” for a blank, then press **▶** to confirm this character. Select the other four characters in the same way and finally press **OK** to store.

continued...

## Level 1

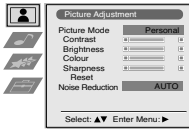

## Level 2



## Level 3 / Function

### MANUAL PROGRAMME PRESET

The "Manual Programme Preset" option in the "Set Up" menu allows you to:

a) Preset channels or the VCR channel one by one to the programme order of your choice. To do this:

1 After selecting the "Manual Programme Preset" option, press **➡** then with **Programme** option highlighted press **➡**. Press **▼** or **▲** to select which programme number you want to preset the channel on (for VCR, select programme number "0"). Then press **◀**.

2  The following option is only available depending on the country you have selected in the "Language/Country" menu.

After selecting the **System** option, press **➡**.

Then press **▼** or **▲** to select the TV Broadcast system (**B/G** for western European countries or **D/K** for eastern European countries). Then press **◀**.

3 After selecting the **Channel** option, press **➡**. Then press the number buttons to enter directly the channel number of the TV Broadcast or the channel of the VCR signal. If you do not know the channel number, press **▼** or **▲** to search for it. When you tune the desired channel, press **OK** twice to store.

*Repeat all the above steps to tune and store more channels.*

b) Label a channel using up to five characters.

To do this: Highlighting the **Programme** option, press the **PROG +/-** button to select the programme number with the channel you wish to name. When the programme you want to name appears on the screen, select the **Label** option and press **➡**. Next press **▼** or **▲** to select a letter, number or **"-"** for a blank. Press **➡** to confirm this character. Select the other four characters in the same way. After selecting all the characters, press **OK** twice to store.

c) Fine tune the broadcast reception. Normally the automatic fine tuning (AFT) will give the best possible picture, however you can manually fine tune the TV to obtain a better picture reception in case the picture is distorted.

To do this: while watching the channel (TV Broadcast) you wish to fine tune, select the **AFT** option and press **➡**. Next press **▼** or **▲** to adjust the fine tuning between -15 and +15. Finally press **OK** twice to store.

d) Skip any unwanted programme numbers when they are selected with the **PROG +/-** buttons.

To do this: Highlighting the **Programme** option, press the **PROG +/-** button to select the programme number you want to skip. When the programme you want to skip appears on the screen, select the **Skip** option and press **➡**. Next press **▼** or **▲** to select **Yes**. Finally press **OK** twice to confirm and store.

*To cancel this function afterwards, select "No" instead of "Yes" in the step above.*

e) View and record scrambled channels when using a decoder connected to Scart **⇄ 3/ 3** directly or through a VCR.

 This option is only available depending on the country you have selected in the "Language/Country" menu.

To do this: select the **Decoder** option and press **➡**. Next press **▼** or **▲** to select **On**. Finally press **OK** twice to confirm and store.

*To cancel this function afterwards, select "Off" instead of "On" in the step above.*



## Level 1

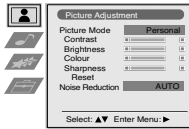

## Level 2

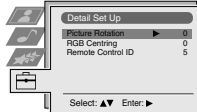
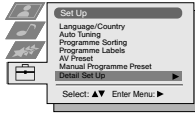

## Level 3 / Function

### PICTURE ROTATION

Because of the earth's magnetism, the picture might slant. If this is the case, you can correct the pictures slant by using the "Picture Rotation" option in the "Detail Set Up" menu.

To do this: after selecting the option, press **➡**. Then press **⬇️** or **⬆️** to correct any slant of the picture between -5 and +5.

### RGB CENTRING

When connecting an RGB source, such as a "PlayStation", you may need to readjust the horizontal position of the picture. If this is the case, you can adjust it through the "RGB Centring" option in the "Detail Set Up".

To do this: while watching an RGB source select the "RGB Centring" option and press **➡**. Then press **⬇️** or **⬆️** to adjust the centre of the picture between -10 and +10. Finally press **OK** to confirm and store.

**GB**

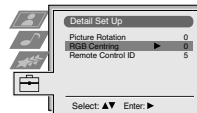
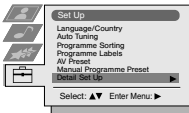
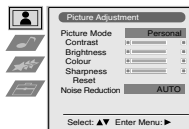

### REMOTE CONTROL ID

The "Remote Control ID" option in the "Detail Set Up" menu allows you to assign an ID to this TV remote control to avoid interference from other locators when you press the Remote Control button on the TV set.

To do this: after selecting the option, press **➡** and then proceed in the same way as in the step 5 of the section "Switching On the TV and Automaticall Tuning" on page 8.

**⚠️** ID should be assigned anytime the batteries of the remote control will be replaced.

# Teletext

**i** Teletext is an information service transmitted by most TV stations. The index page of the teletext service (usually page 100) gives you information on how to use the service. To operate teletext, use the remote control buttons as indicated below.

**!** Teletext errors may occur if you use a channel (TV Broadcast) with a weak signal.

## To switch on Teletext :

After selecting the TV channel which carries the teletext service you wish to view, press **≡**.



## To select a Teletext page:

Input 3 digits for the page number, using the numbered buttons.

- *If you make a mistake, retype the correct page number.*
- *If the counter on the screen continues searching, it is because the page is not available. If this is the case, input another page number*

## To access the next or preceding page:

Press **PROG + (↵)** or **PROG - (⇩)**.

## To superimpose teletext on to the TV:

Whilst you are viewing teletext, press **≡**. Press it again to cancel teletext mode.

## To freeze a teletext page:

Press **↺ / (⏸)**. Press it again to cancel the freeze.

## To reveal concealed information (e.g: answer to a quiz):

Press **(++) / (?)**. Press it again to conceal the information.

## To select a sub page:

A teletext page may consist of several sub pages. In this case the page number that appears on the upper left corner will change from white to green and one or more arrows will appear next to the page number. Repeatedly press the **⬅** or **➡** buttons on the remote control to watch the desired sub page.

## To Switch Off Teletext:

Press **□**.

# Fastext

**i** Fastext service lets you access Teletext pages with one button push.

When you are in Teletext mode and Fastext is broadcast, a colour coded menu appears at the bottom of the teletext page. Press the appropriate coloured button (red, green, yellow or blue) to access the page corresponding to your menu choice.

# NexTVView\*

\*(depending on availability of service).

**i** NexTVView is an on-screen electronic programme guide, providing you with programme information for different broadcasters.

When looking for information you can search by theme (sports, art, etc...) or date.

**A** If wrong characters appear when viewing NexTVView, use the menu system to enter the "Language/Country" menu (see page 14) and select the same language as the NexTVView is broadcasted.

## Displaying NexTVView

**1** Select a broadcast channel providing a NexTVView service. In this case the indication "NexTVView" is displayed as soon as data is available.

**2** To see NexTVView service you have two different types of NexTVView interface. These depend on the % of available data:

**a)** "Programme List" interface:

Whilst you are watching TV, and after the indication "NexTVView" (coloured white) is displayed on the screen, press the **□** button on the remote control to watch the "Programme List" interface (see fig. 1).

**b)** "Overview" interface:

Whilst you are watching TV, and after more than 50% of NexTVView data is available (100% data may not be available depending on the area) the indication "NexTVView" (coloured black) is displayed on the screen. Press the **□** button on the remote control to watch the "Overview" interface (see fig. 2).

**i** As soon as you enter the NexTVView service the % of NexTVView data available will be shown in the bottom left corner of the screen. Once you have entered the service, the % of data will not increase.

**3** To navigate through NexTVView:

- moving right or left press **▶** or **◀**.
- moving upwards or downwards, press **▼** or **▲**.
- to confirm a selection, press **OK**.

**4** To switch NexTVView off, press the **□** button on the remote control.

### "Programme List" interface (fig. 1):

Icons for different themes  
(see the "Icons" key" section on the next page)

Date

Programme list



Record\*:

**i** This function only works if you have connected a VCR which supports SmartLink and Timer Programming feature.

If you wish to record the selected programme, press the red button on the remote control.

**A** \*"Record" and "Remind" options will be shown on the screen as soon as a programme has been selected, but they will not be shown if you are watching a TV channel which is not a NexTVView provider.

\*"Record" and "Remind" will not be available if the programme that you have selected has already started.

Remind\*:

If you wish to be reminded when the selected programme is broadcast, press the green button on the remote control. At the time that the programme should be broadcast a reminder message is displayed on the TV.

continued...

## “Overview” interface (fig. 2):

Icons for different themes  
(see the “Icons’ key” section  
below)

Date

Overview

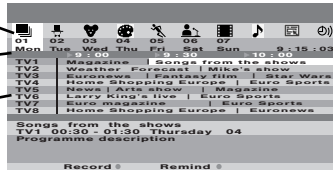

Record\*:



This function only works if you have connected a VCR which supports SmartLink and Timer Programming feature.

If you wish to record the selected programme, press the red button on the remote control.



\*“Record” and “Remind” options will be shown on the screen as soon as a programme has been selected, but they will not be shown if you are watching a TV channel which is not a NexTVView provider.

\*“Record” and “Remind” will not be available if the programme that you have selected has already started.

Remind\*:

If you wish to be reminded when the selected programme is broadcast, press the green button on the remote control. At the time that the programme should be broadcast a reminder message is displayed on the TV.

## Icons’ key:



full selection list:

All the programme information is listed by time and broadcast channel order.



entertainment



children



arts



sports



news



movies



music



channel selection:

If the NexTVView provider sends information of more than 8 broadcast channels, you can select 8 of them to create your personal list. After you have created your personal list, the default list can be restored. To restore it, select “Auto ►” by pressing ► button on the remote control.



remind list:

Shows you the list with all the programmes (maximum 5 programmes) that you have selected to be reminded about.

# Connecting Optional Equipment

**i** Using the following instructions you can connect a wide range of optional equipment to your TV set. (Connecting cables are not supplied).

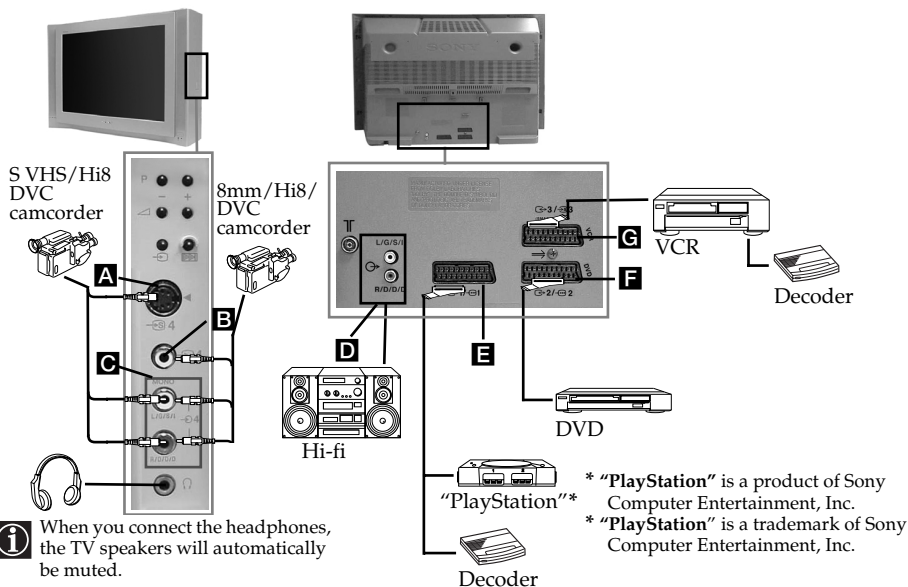

**GB**

- A** • To avoid picture distortion, do not connect external equipment to connectors **A** and **B** at the same time.
- Do not connect a Decoder to the Scart **F**.
- Games that use a "GUN" attachment to point at the screen do not work correctly due to 100Hz technology used in this television.

## Connecting a VCR:

To connect a VCR, please refer to the section "Connecting the aerial and VCR" of this instruction manual. We recommend you connect your VCR using a scart lead. If you do not have a scart lead, tune in the VCR test signal to the TV programme number "0" by using the "Manual Programme Preset" option. (for details of how to manually programme these presets, see page 16, step a).

Refer to your VCR instruction manual to find out how to find the output channel of your VCR.

## Connecting a VCR that supports Smartlink:

**i** Smartlink is a direct link between the TV set and the VCR. For more information on Smartlink, please refer to the instruction manual of your VCR.  
 If you use a VCR that supports Smartlink, please connect the VCR to the TV using a Scart lead to the Scart **G**.

## If you have connected a decoder to the Scart **G** or through a VCR connected to this Scart:

Select the "Manual Programme Preset" option in the "Set Up" menu and after entering in the "Decoder\*\*" option, select "On" (by using **▼** or **▲**). Repeat this option for each scrambled signal.

\*\*This option is only available depending on the country you have selected in the "Language/Country" menu.

continued...

## Connecting to external Audio Equipment:

Plug in your Hi-Fi equipment to the audio output sockets **D** if you wish to amplify the audio output from TV. Next, using the menu system, select the "Sound Adjustment" menu and set the "TV Speakers" to "Off".

**i** Audio level of the external speakers can be modified by pressing the volume buttons on the remote control. Also treble and bass settings can be modified through the "Sound Adjustment" menu.

### To enjoy "Dolby Virtual" sound effect through your Hi-Fi equipment:



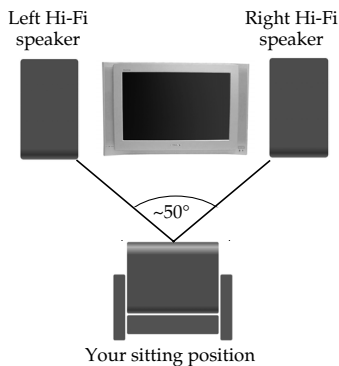





Place the speakers of your equipment in front of your listening position and beside the TV set but keeping a distance of 50 cm between each speaker and the TV set. Then by using the menu system, select the menu "Sound Adjustment". Next select "Dolby V" on the "Effect" option.



## Using Optional Equipment



- 1 Connect your equipment to the designated TV socket, as indicated in the previous page.
- 2 Switch on the connected equipment.
- 3 To watch the picture of the connected equipment, press the  button repeatedly until the correct input symbol appears on the screen.

### Symbol Input Signals

- |   |  |
|---|--|
|    | • Audio / video input signal through the Scart connector <b>E</b>  |
|    | • RGB input signal through the Scart connector <b>E</b> . This symbol appears only if an RGB source has been connected.  |
|    | • Audio / video input signal through the Scart connector <b>F</b> .  |
|    | • RGB input signal through the Scart connector <b>F</b> . This symbol appears only if an RGB source has been connected.  |
|  | • Audio/video input signal through the Scart connector <b>G</b> .  |
|  | • S Video Input signal through the Scart connector <b>G</b> . This symbol appears only if an S Video source has been connected.  |
|  | • Video input signal through the phono socket <b>B</b> and Audio input signal through <b>C</b> .   |
|  | • S Video Input signal through the front S Video input jack <b>A</b> and Audio signal through <b>C</b> . This symbol appears only if an S Video source has been connected. |

- 4 Press  button on the remote control to return to the normal TV picture.

### For Mono Equipment

Connect the phono plug to the L/G/S/I socket on the side of the TV and select  or  input signal using the instructions above. Finally, refer to the "Sound Adjustment" section of this manual and select "Dual Sound" "A" on the sound menu screen.

# Remote Control Configuration for VCR/DVD

In its default condition this remote control will operate the basic functions of this Sony TV, Sony DVDs and most Sony VCRs. To control VCRs and DVDs of other manufacturers (and some Sony VCR models), please complete the following steps:

**i** Before you start, look up the 3 digit code for your brand of DVD or VCR from the list below. On those brands that have more than one code, enter the first code number.

**1** Press the Media Selector button on the remote control repeatedly until the required green light (VCR or DVD) is lit.

**⚠** If Media Selector is on TV position, code numbers will not be stored.

**2** Before the green light goes out, press and hold the yellow button for approximately 6 seconds until the green light starts flashing.

**3** Whilst the green light is flashing, enter all three digits of the code for your brand of VCR or DVD using the number buttons on the remote control.

**i** If your selected code is entered correctly, all three green lights will be lit momentarily.

**4** Turn on your VCR or DVD and check that the main functions work.

**⚠** • If your device is not working or some of the functions do not work please check that you entered the correct code set or try the next code listed against the brand.

• Your brand codes may be lost if weak batteries are not replaced within a few minutes. To reset your brand of DVD or VCR please repeat the above steps. A small label is added inside the battery door to allow you to record your brand codes.

• Not all brands are covered and not all models of every brand may be covered.

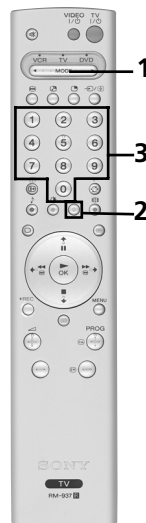

**GB**

## VCR Brand List

Brand	Code
SONY (VHS)	301, 302, 303, 308, 309
SONY (BETA)	303, 307, 310
SONY (DV)	304, 305, 306
AIWA	325, 331, 351
AKAI	326, 329, 330
DAEWOO	342, 343
GRUNDIG	358, 355, 360, 361, 320, 351
HITACHI	327, 333, 334
JVC	314, 315, 322, 344, 352, 353, 354, 348, 349
LG	332, 338
LOEWE	358, 355, 360, 361, 320, 351
MATSUI	356, 357
ORION	328
PANASONIC	321, 323
PHILIPS	311, 312, 313, 316, 317, 318, 358, 359
SAMSUNG	339, 340, 341, 345
SANYO	335, 336
SHARP	324
THOMSON	319, 350
TOSHIBA	337

## DVD Brand List

Brand	Code
SONY	001
AIWA	021
DENON	018, 027, 020, 002
GRUNDIG	009, 028, 023, 024, 016, 003
HITACHI	025, 026, 015, 004
JVC	006, 017
KENWOOD	008
LG	015, 014
LOEWE	009, 028, 023, 024, 016, 003
MATSUI	013, 016
ONKYO	022
PANASONIC	018, 027, 020, 002
PHILIPS	009, 028, 023, 024, 016, 003
PIONEER	004
SAMSUNG	011, 014
SANYO	007
SHARP	019, 027
THOMSON	012
TOSHIBA	003
YAMAHA	018, 027, 020, 002

# Specifications

Sony España, S.A., hereby declares that this Colour TV is in compliance with the essential requirements and other relevant provisions of Directive 1999/5/EC.  
www.compliance.sony.de

## TV system:

Depending on your country selection:

B/G/H, D/K

## Colour system:

PAL

SECAM, NTSC 3.58, 4.43 (only Video In)

## Channel Coverage:

VHF: E2-E12

UHF: E21-E69

CATV: S1-S20



HYPER: S21-S41



D/K: R1-R12, R21-R69



## Picture Tube:

Flat Display FD Trinitron  
WIDE: 32" (approx. 82 cm.  
measured diagonally)

## Rear Terminals

 **1** /  **1** 21-pin scart connector (CENELEC standard) including audio/video input, RGB input, TV audio/video output.

 **2** /  **2** 21-pin Scart connector (CENELEC standard) including audio / video input, RGB input, monitor audio/video output.

 **3** /  **3** 21-pin Scart (SMARTLINK) connector (CENELEC standard) including audio / video input, S video input, selectable audio / video output and Smartlink interface.

 audio outputs (Left/Right) - phono jacks

## Side Terminals

 **4** S Video input – 4 pin DIN

 **4** video input – phono jack

 **4** audio input – phono jacks

 headphones jack

## Sound Output:

2 x 20 W (music power)

2 x 10 W (RMS)

## Woofer:

30 W (music power)

15 W (RMS)

## Power Consumption:

130 W

## Standby Power

### Consumption:

0.3 W

## Dimensions (w x h x d) :

approx. 882 x 567 x 562 mm.

## Weight:

approx. 63 Kg.

## Remote Control Locator

### coverage:

up to 10 m. in open field

 The optimum distance is up to approximately 10 meters without interference. However, the distance may vary according to the surroundings and environment.

 Even within the signal reception area, there are some spots (dead spot) where the RF signal can not be received. This characteristics is inherent to RF signals, and does not indicate malfunction.

## Remote Control Locator

### Frequency:

434 MHz (ISM band).

 The frequency of your Remote Control Locator may be used by other devices (e.g. electric garage door). If the use of the Remote Control Locator causes interferences with any other device(s) please contact your nearest Sony Service Centre.

## Accessories supplied:

1 Remote Control (RM-937)  
3 Batteries (IEC designated, AA size)

## Other features:

- 100 Hz picture, Digital Plus.
- Teletext, Fasttext, TOPtext (250 page TEXT memory).
- Sleep Timer.
- Smartlink (direct link between your TV set and a compatible VCR. For more information on Smartlink, please refer to the Instruction Manual of your VCR).
- TV system autodetection.
- Dolby Virtual.
- BBE.
- PIP.
- Auto Format.
- ACI (Auto Channel Installation).
- Remote Control Locator.

Design and specifications are subject to change without notice.

Ecological Paper - Totally Chlorine Free 









# Troubleshooting

**i** Here are some simple solutions to problems which may affect the picture and sound.

<b>Problem</b>	<b>Solution</b>
No picture (screen is dark) and no sound.	<ul style="list-style-type: none"><li>• Check the aerial connection.</li><li>• Plug the TV in and press the <b>D</b> button on the front of the TV.</li><li>• If the standby indicator <b>⏻</b> is on, press <b>TV  /⏻</b> button on the remote control.</li></ul>
Poor or no picture (screen is dark), but good sound.	<ul style="list-style-type: none"><li>• Using the menu system, select the "Picture Adjustment" menu and select "Reset" to return to the factory settings.</li></ul>
No picture or no menu information from equipment connected to the Scart connector.	<ul style="list-style-type: none"><li>• Check that the optional equipment is on and press the <b>↺</b> button repeatedly on the remote control until the correct input symbol is displayed on the screen.</li></ul>
Good picture, no sound.	<ul style="list-style-type: none"><li>• Press the <b>△ +</b> button on the remote control.</li><li>• Check that "TV Speakers" is "On" in the "Sound Adjustment" menu.</li><li>• Check that headphones are not connected.</li></ul>
No colour on colour programmes.	<ul style="list-style-type: none"><li>• Using the menu system, select the "Picture Adjustment" menu and select "Reset" to return to factory settings.</li></ul>
When you switch on the TV the last channel you were watching before switching the TV off does not appear.	<ul style="list-style-type: none"><li>• This is not a malfunction. Press the number buttons on the remote control to select the desired channel.</li></ul>
Distorted picture when changing programmes or selecting teletext.	<ul style="list-style-type: none"><li>• Turn off any equipment connected to the Scart connector on the rear of the TV.</li></ul>
Distorted picture when pressing the Remote Control Locator button.	<ul style="list-style-type: none"><li>• This is not a malfunction. It could be caused because some broadcast TV uses the same frequency or a frequency close to that of the remote control locator. This problem will disappear when you stop pressing the button.</li></ul>
Wrong characters appear when viewing teletext.	<ul style="list-style-type: none"><li>• Use the menu system to enter the "Language/Country" menu and select the country in which you operate the TV set. For Cyrillic languages, we recommend to select Russia country in the case that your own country does not appear in the list.</li></ul>
Wrong characters appear when viewing NexTVView.	<ul style="list-style-type: none"><li>• Use the menu system to enter the "Language/Country" menu (see page 14) and select the same language that NexTVView is broadcast in.</li></ul>

continued...

<b>Problem</b>	<b>Solution</b>
Picture slanted	<ul style="list-style-type: none"> <li>Using the menu system, select the "Picture Rotation" option in the "Detail Set Up" menu to correct the picture slant.</li> </ul>
Noisy picture when viewing a TV channel.	<ul style="list-style-type: none"> <li>Using the menu system, select the "Manual Programme Preset" menu and adjust Fine Tuning (AFT) to obtain better picture reception.</li> <li>Using the menu system, select the "Noise Reduction" option in the "Picture Adjustment" menu and select "Auto" to reduce the noise in the picture.</li> </ul>
No unscrambling or unstable picture whilst viewing a scrambled channel with a decoder connected through the Scart connector  3 /  3.	<ul style="list-style-type: none"> <li>Using the menu system, select the "Features" menu. Then enter to "Detail Set Up" option and set "AV3 Output" to "TV".</li> <li>Check that the Decoder is not connected on the scart   2 /  2.</li> </ul>
<ul style="list-style-type: none"> <li>The remote control beeps even if you have not pressed the remote control locator button, or:</li> <li>When you press the remote control locator button, the remote control does not beep.</li> </ul>	<ul style="list-style-type: none"> <li>Using the menu system, assign an ID (number) to your remote control. (See "Remote Control ID" on page 17).</li> <li>Replace the batteries of the remote control and re-assign an ID (number) to your remote control. (See "Remote Control ID" on page 17).</li> </ul>
Remote control does not function.	<ul style="list-style-type: none"> <li>Check that the Media Selector on the remote control is set to the device you are using (VCR, TV or DVD).</li> <li>If the remote control does not operate the VCR or DVD even when the Media Selector has been set correctly. Enter the necessary code set as explained in the "Remote Control Configuration for VCR/DVD" chapter of this instruction manual.</li> <li>Replace the batteries.</li> </ul>
The standby indicator  on the TV flashes.	<ul style="list-style-type: none"> <li>Contact your nearest Sony service centre.</li> </ul>





 If you continue to experience problems, have your TV serviced by qualified personnel. Never open the casing yourself.

# Увод

Благодарим Ви за избора на този цветен телевизор Sony с плосък екран FD Trinitron.

Преди използване на телевизора прочетете внимателно това ръководство за експлоатация и го запазете за бъдещи изяснения.

• Символи използвани в това ръководство:

-  Важна информация.
-  Информация за функцията.
- 1,2... Последователност за следване на инструкциите.
-  Потъмнените бутони на дистанционното управление показват кои бутони трябва да се натискат за изпълнението на различните операции.
-  Информация за резултата от инструкциите.

## Съдържание

Увод.....	3
Техника на безопасност .....	4

### Основно описание

Основно описание на бутоните на дистанционното управление .....	5
Основно описание на бутоните на телевизора .....	6

### Инсталиране

Инсталиране на батериите в устройството за дистанционно управление .....	6
Свързване на антената и видеото .....	6

### Първоначално включване

Включване и автоматично настройване на телевизора .....	7
---	---

### Система от менюта на екрана

Увод и боравене със системата от менюта .....	10
Водач на менютата:	
Настройка на Картината .....	10
Настройка на звука.....	11
Автоматично Изключв .....	12
Автоформат .....	12
AV3 изход.....	13
PIP вход.....	13
PIP позиция .....	14
Език / Държава.....	14
Автоматично Захващане .....	14
Подреждане на Програми.....	15
Надписване на програми .....	15
Запометени AV настройки.....	15
Програма Ръчен Избор .....	16
Въртене на Картината.....	17
RGB Център .....	17
Идентификатор на устройството за дистанционно управление.....	17











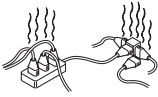

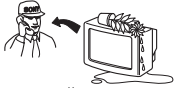
Телетекст.....	18
----------------	----

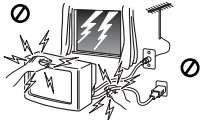
NexTVView.....	19
----------------	----

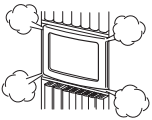
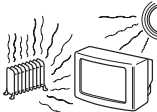
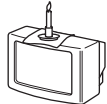
### Допълнителна информация

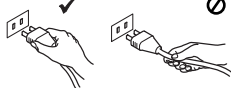
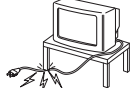
Свързване на допълнителни апарати .....	21
Боравене с допълнителни апарати .....	22
Конфигуриране на пулта за дистанционно управление на DVD или Видео апарата.....	23
Характеристики .....	24
Отстраняване на неизправности .....	25

# Техника на безопасност

 <p>Този телевизор може да работи само на захранващо напрежение 220-240 V. Внимавайте да не включвате твърде много уреди в един контакт, тъй като това може да причини токов удар.</p>	 <p>По причини за безопасност от въздействие на природни явления е препоръчително да не оставяте телевизора в режим "stand by", а да го изключвате централно.</p>	 <p>Никога не пъхайте каквито и да било предмети в телевизора, тъй като това може да причини пожар или токов удар. Никога не разливайте течности по телевизора. В случай, че течност или твърд предмет попаднат в телевизора го изключете. Свържете се незабавно с квалифицирани служители на Сони.</p>
 <p>Не отваряйте кутията и задния капак на телевизора. Обръщайте се само към квалифициран сервизен персонал.</p>	 <p>За Ваша собствена безопасност не пипайте телевизора, кабела или антената му по време на гръмотевични бури.</p>	 <p>За да предотвратите риска от токов удар, не излагайте телевизора на дъжд или влага.</p>
 <p>Не покривайте вентилационните отвори на телевизора. Оставете най-малко 10 см. разстояние около телевизора за вентилация.</p>	 <p>Никога не поставяйте телевизора на горещи, влажни или изключително прашни места. Не инсталирайте телевизора на места където може да бъде изложен на механични вибрации.</p>	 <p>За да избегнете пожар, дръжте настрана от телевизора възпламеними и открити източници на светлина/ например свещи/.</p>
 <p>Почиствайте екрана и кутията с мека, влажна кърпа. Не използвайте абразивни кърпи, алкални почистващи средства, изстъргващи препарати или разтворители като спирт или бензин, както и антистатичен спрей.</p>	 <p>Когато изключвате телевизора, дърпайте щепсела, а не кабела.</p>	 <p>Не поставяйте тежки предмети върху кабела, тъй като това може да го повреди. Препоръчваме ви да навиете излишния захранващ кабел около предназначенията за целта приспособления на задната страна на телевизора.</p>
 <p>Поставяйте телевизора на сигурна, стабилна поставка. Не позволявайте на деца да се катерят по него. Не го обръщайте на страни или по "гръб".</p>	 <p>Изключвайте кабела на телевизора преди да го местите. При преместването избягвайте неравни повърхности и не правете бързи крачки. Ако изпуснете или нараните телевизора, незабавно се консултирайте с квалифицирани сервизни служители на Сони.</p>	 <p>Не покривайте вентилационните отвори на телевизора с предмети като пердета, вестници и др.</p>

# Основно описание на бутоните на дистанционното управление

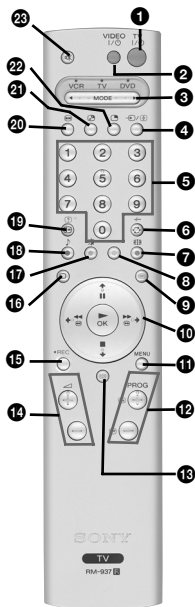

## 1 Временно изключване на телевизора

Натиснете го за временно изключване на телевизора (индикаторът за режим на очакване  ще светне). Натиснете го отново за да включите телевизора от режима на временно изключване (standby).

*За икономия на ел. енергия се препоръчва цялостното изключване на телевизора когато не се използва.*

**⚠** Ако в продължение на 15 мин. няма ТВ сигнал и не се натискат бутоните, телевизора ще мине автоматично в режим на временно изключване (standby).

## 2 Вкл./Изкл. на Видео или DVD апарата:

Натиснете за вкл./изкл. на Видео или DVD апарата свързан към телевизора.

## 3 Селектор на Екипа:

С този пулт за дистанционно управление можете да контролирате не само телевизора, но и основните функции на Видеоето и на DVD апарата. Включете екипа който желаете да контролирате и после натиснете няколко пъти този бутон за избор на DVD, TV или VCR (за видео). Зеления индикатор ще светне за момент на избраната позиция.

**⚠** Преди да използвате за първи път пулта за дистанционно управление за контролиране на DVD апарата или на Видеоето ще трябва да го конфигурирате в зависимост от марката на вашия екип. За целта вижте в глава «Конфигурация на пулта за дистанционно управление на DVD или Видео апарата» на стр. 23.

## 4 Избор на входен сигнал:

Натиснете го няколко пъти, докато символа на желаня входен сигнал се появи на екрана.

## 5 Избор на канали:

Ако Селектора на Екипа е в позиция TV или VCR (видео), натиснете за избор на канали.

За двуцифрени програмни номера натиснете втората цифра за времетраене по-малко от 2.5 сек.

## 6 а) Ако Селектора на Екипа е в позиция «TV»:

Натиснете го за да върнете последния избран канал (предният канал трябва да е бил изобразен в продължение на най-малко 5 сек.).

## б) Ако Селектора на Екипа е в позиция «VCR»:

Ако използвате видео Sony, за двуцифрени програмни номера, напр. 23, натиснете първо -/- и след това бутоните 2 и 3.

## 7 Избор на формата на екрана:

Натиснете този бутон няколко пъти, за да смените формата на образа. За по-подробна информация се консултирайте с глава «Автоформат» на стр. 12.



## 8 Този бутон функционира само в режим на телетекст.

## 9 Избор на телетекста:

Натиснете го за изобразяване на телетекста.

## 10 Joystick:

### а) Ако Селектора на Екипа е в позиция «TV»:

- Когато MENU е активирано, използвайте тези бутони за предвиждане през системата от менюта. За повече детайли вижте в глава «Увод и боравене със системата от менюта» на стр 10.
- Когато MENU не е активирано, натиснете OK за визуализиране на генералния списък на настроените канали. Изберете канала (ТВ предаване) натискайки  или  и след това натиснете отново OK за да видите избрания канал.

б) Ако Селектора на Екипа е в позиция «VCR» (видео) или DVD: Използвайте тези бутони за контролиране на основните функции на Видеоето или DVD апарата свързани към телевизора.

## 11 Активиране на системата от менюта:

Натиснете го за да видите менюта на екрана. Натиснете го отново за премахване и връщане на нормалния ТВ екран.

## 12 Избор на канали:

Натиснете го за избор на преден или следващ канал.

## 13 NexTVView:

за по-подробна информация се консултирайте с глава «NexTVView» на стр. 19.

## 14 Настройване на силата на звука:

Натиснете го за настройване на силата на звука.

## 15 Бутон за запис:

Ако Селектора на Екипа е в позиция VCR, натиснете този бутон за запис на програми.

## 16 Избор на режим на телевизора:

Натиснете го за да изключите «PIP», телетекста или входа за видео.

## 17 Избор на режим на образа:

Натиснете го няколко пъти за смяна на режима на образа.

## 18 Избор на звуков ефект:

Натиснете този бутон няколко пъти, за да промените звуковия ефект.

## 19 Изобразяване на информация на екрана:

Натиснете го за изобразяване на всички индикации на екрана. Натиснете го отново за премахване.

## 20 Замразяване на образа:

Натиснете този бутон, за да замразите образа на телевизора. Екранът ще се раздели на две. Вляво ще бъде нормалният образ, а вдясно замразената картина. Натиснете отново този бутон, за да възстановите нормалния образ на телевизора.

## 21 Размяна на главния екран и прозореца:

Намирайки се в режим «PIP», натиснете този бутон, за да размените главния екран и прозореца.

## 22 PIP (от английски «Picture In Picture» = Образ в Образу):

Натиснете този бутон, за да се появи малък прозорец с образ (режим PIP) в един от ъглите на главния екран. Натиснете втори път, за да се скрие. За да изберете канала, който желаете да гледате в малкия прозорец, вижте «PIP вход» на стр. 13.

## 23 Елиминирание на звука:

Натиснете го за премахване на звука. Натиснете го отново за възвръщане на звука.



Освен телевизионните функции, всички цветни бутони се използват също така и за операции на телетекста. За повече информация вижте в главата «Телетекст», в това ръководство за експлоатация на стр. 18.

## Основно описание на бутоните на телевизора

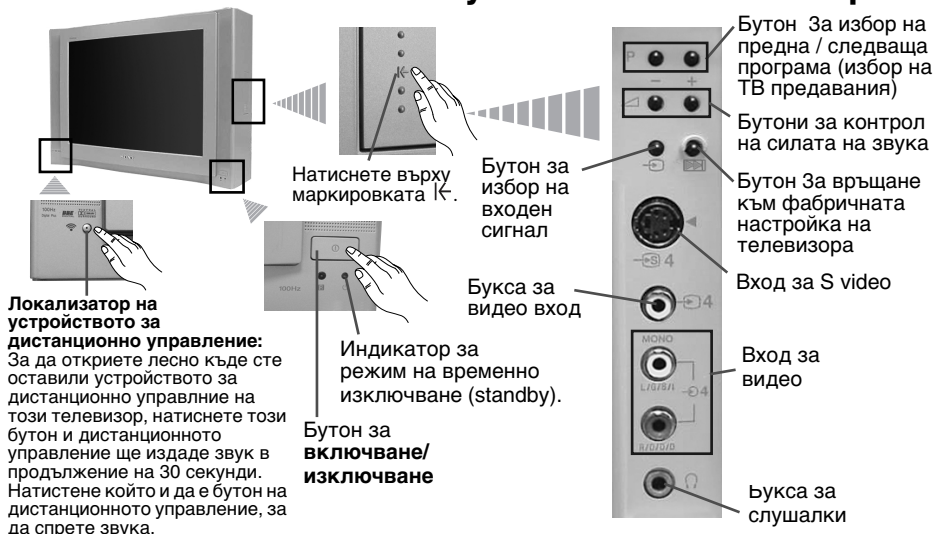

## Инсталиране на батериите в устройството за дистанционно управление

- ⚠ Поставете приложените батерии с правилно разположени полюси.
- ⚠ Опазвайте околната среда и изхвърляйте използваните батерии в контейнерите за тази цел.



## Свързване на антената и видеото

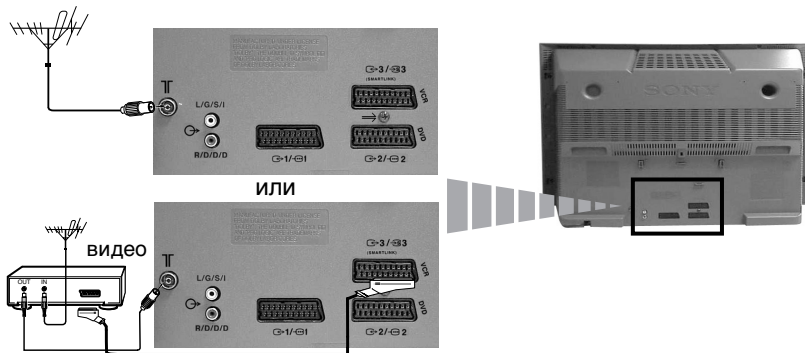

- i** Кабелите за свързване не са приложени серино.



- ⚠ За повече детайли за свързването на видеото вижте в главата «Свързване на допълнителни апарати», в това ръководство за експлоатация.



# Включване и автоматично настройване на телевизора

**i** Когато включите за първи път телевизора, на екрана ще се появи последователност от менюта чрез които ще можете да: 1) изберете езика на менютата, 2) изберете държавата в която желаете да използвате апарата, 3) настроите наклона на картината, 4) присвояване на идентификатор на устройството за дистанционно управление 5) търсите и запазватите автоматично всички канали на разположение (ТВ предавания) и 6) смените реда на появяване на каналите (ТВ предавания).

Ако за в бъдеще желаете да измените някои от тези нагласи, това може да се извърши избирайки съответната опция в  (меню Инсталиране) или натискайки бутона  за фабрично програмираната настройка.

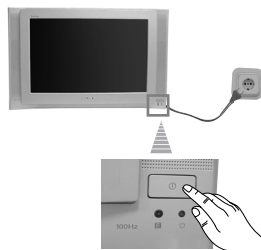

- 1 Включете кабела за захранването (220-240V AC, 50Hz).  
Когато свържете телевизора за първи път в ел. мрежа, той се включва автоматично. Ако не, натиснете бутона вкл./изкл.  на лицевия панел на телевизора, за да го включите.  
Когато включите телевизора за първи път, на екрана автоматично ще се появи менюто **Language** (Език).

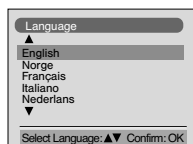

- 2 Натиснете бутона  или  от дистанционното управление за да изберете езика и после натиснете бутона **OK** за да потвърдите избора. От този момент всички менюта ще се появяват на избрания език.



BG

- 3 На екрана автоматично ще се появи менюто **Държава**. Натиснете бутона  или  за избор на държавата, където желаете да използвате телевизора, след което натиснете **OK** за потвърждаване на избора.



- i** Ако в списъка не фигурира държавата в която ще използвате телевизора изберете «->» на мястото на държава.
- За да бъдат правилни знаците на Кирилица в Телетекста ви препоръчваме да изберете Русия, в случаите когато Вашата страна не фигурира в списъка.

продължава...

**4** Възможно е, в резултат на земния магнетизъм, образа да се появи наклонен.

Менюто **Въртене на карт.** позволява настройването на образа, при необходимост.

**а)** Ако не е необходимо, натиснете **OK** за избор на **Не е необходимо**.

**б)** Ако е необходимо, натиснете **↓** или **↑** за избор на **Регулрай сега** и натиснете **OK**. В последствие настроите наклона на картината нагласяйки между **-5** и **+5** натискайки **↓** или **↑**. Натиснете **OK** за запаметяване.

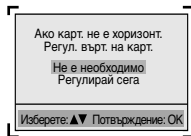

**5** За да избегнете интерференции с други локализатори при натискане на бутона локализатор на устройството за дистанционно управление на телевизора, можете да присвоите идентификатор (номер) на устройството за дистанционно управление на този телевизор.

**а)** Ако не искате да присвоите никакъв идентификатор, натиснете **OK**, за да изберете **Не**.

**б)** Ако искате да присвоите идентификатор, натиснете **↑**, за да изберете **Да** и натиснете **OK**. След това натиснете една цифра, използвайки бутоните (0-9) и натиснете **OK** за да бъде запаметено.

**И** Устройството за дистанционно управление ще започне да издава звук. Натиснете **OK**, за да го спрете.

**⚠** Всеки път при смяна на батериите на дистанционното управление, ще трябва да настроите идентификатора наново.

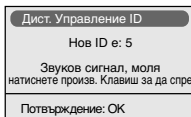
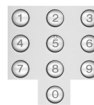
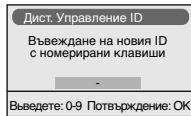
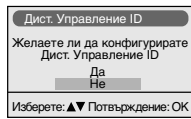

**6** Менюто Автоматично Захващане се появява на екрана. Натиснете **OK** за да изберете **Да**.

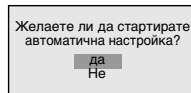

**7** Телевизора започва автоматично да търси и запаметява всички канали (ТВ предавания) на разположение.

**И** Този процес може да продължи няколко минути. Бъдете търпеливи и не натискайте нито един бутон, докато продължава процеса на настройване, в противен случай процеса няма да се завърши.

**И** В някои страни телевизионната компания инсталира автоматично всички канали (система ACI). В този случай, самата компания изпраща меню, в което трябва да изберете вашия град, натискайки бутон **↓** или **↑** и **OK**, за да запишете каналите в паметта.

**⚠** Ако телевизора не открие нито един канал (телевизионно предаване) след завършване на автоматичната настройка, на екрана ще се появи съобщение искайки да включите антената. Моля включете я така както е описано на стр. 6 в това ръководство и натиснете **OK**. Процеса на автоматична настройка започва отново.

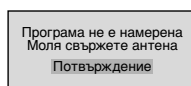
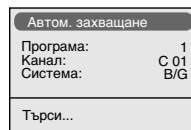

продължава...



**8**  След като телевизора се настрои и запамети всички канали (ТВ предавания), на екрана автоматично ще се появи менюто **Подреждане на програми**, за да можете да смените реда на появяване на програмите на екрана.

**а)** Ако не желаете да смените реда на каналите, отидете в стъпка 9.

**б)** Ако желаете да смените реда на каналите:

- 1 Натиснете бутона **↓** или **↑** за да изберете номера на програма на съответния канал (ТВ предаване), чиято позиция желаете да смените и след това натиснете **↔**.
- 2 Натиснете **↓** или **↑** за избор на новия номер на програмата, на която желаете да запаметите изборния канал (ТВ предаване), след което натиснете **OK**.
- 3 Повторете стъпките б)1 и б)2 ако желаете да препоредите други ТВ канали.

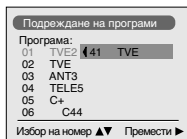
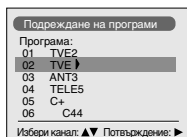

**9** Натиснете бутона **MENU**, за връщане към нормален ТВ режим.



**BG**

 *Телевизора е готов за работа.*

# Увод и боравене със системата от менюта

**i** Този телевизор използва система от менюта на екрана за да Ви води при различните операции. Използвайте следните бутони от дистанционното управление, за да се движите през менютата:

- 1 Натиснете бутона **MENU** за поява на първото ниво от менюто на екрана.

**MENU**



- 2 • За подчертаване на желаното меню или избор, натиснете **↓** или **↑**.

- За да влезете в избраното меню или избор, натиснете **→**.
- За връщане в предно меню или избор, натиснете **←**.
- За промяна на настройката на желания избор натиснете **↓ / ↑ / ←** или **→**.
- За одобряване и запамятвяване на Вашият избор, натиснете **OK**.

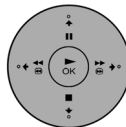

- 3 Натиснете бутона **MENU**, за връщане към нормален ТВ режим.

**MENU**



## Водач на менютата

### Ниво 1

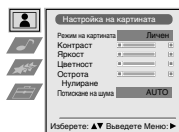

### Ниво 2

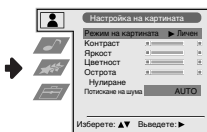

### Ниво 3 / Функция

#### НАСТРОЙКА НА КАРТИНАТА

Менюто «Настройка на Картината» Ви позволява да промените настройката на образа.

За целта: след като изберете опцията, която желаете да промените, натиснете **→**. След което натиснете няколко пъти **↓ / ↑ / ←** или **→** за промяна на настройката и после натиснете **OK** за запамятвяване.

- Това меню също Ви позволява да промените режима на образа в зависимост от типа на програмата която гледате:  
**Режим на картината** **→** **Живо** (за програми излъчвани на живо, DVD и цифрово приемани програми).  
**→ Личен** (за индивидуални предпочитания).  
**→ Филми** (за филми).
- **Яркост**, **Цветност**, **Острота** могат да се изменят само при избор на режим на образ «Личен».
- **Тоналност** е само на разположение за цветната система NTSC (напр. американски видео касети).
- За да възвърнете фабрично нагласената настройка на образа, изберете **Нулиране** и натиснете **OK**.
- Опцията «**Потискане на шума**» е настроена на «**AUTO**», за да намали автоматично шума който образът предизвиква в случай на слаби телевизионни сигнали. Ако желаете да изключите тази функция, изберете «**Изкл**» вместо «**AUTO**».

## Ниво 1

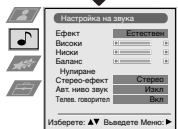
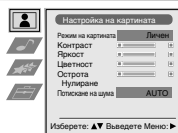

## Ниво 2

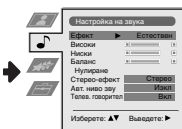

## Ниво 3 / Функция

### НАСТРОЙКА НА ЗВУКА

Менюто «Настройка на звука» позволява промяна на нагласата на звука.

За целта: след избора на опцията, която желаете да измените, натиснете **↵**. В последствие натиснете няколко пъти **↵** / **↶** / **↷** или **↵** за промени и накрая натиснете **OK** за запаметяване.

- Ефект:**
- ↵ ↵ **Естествен:** подобрява чистотата и подчертава детайлите на звука чрез системата «**BBE High Definition Sound System**»\*.
  - ↵ **Динамичен:** «**BBE High Definition Sound System**»\* изчиства максимално звука, придава усещане за реалност на гласа и на музиката.
  - ↵ **Dolby\*\* V:** Dolby Virtual симулира звуков ефект «**Dolby Surround Pro Logic**»
  - ↵ **Изкл:** без специални акустични ефекти.

- Високи** ↵ ↶ Намаляване ↷ ↷ Повишаване
- Ниски** ↵ ↶ Намаляване ↷ ↷ Повишаване
- Баланс** ↵ ↶ Наляво ↷ ↷ Надясно
- Нулиране** (OK) Възстановява фабрично настроените нива на звука.

- Стерео-ефект** ↵ • **За стерео предавания:**
- ↵ **Моно.**
  - ↵ **Стерео.**
- **За предаване на два езика:**
- ↵ **Моно** (за каналът моно ако е на разположение).
  - ↵ **A** (за канал 1).
  - ↵ **B** (за канал 2).

- Авт. ниво звук** ↵ ↵ **Изкл:** Силата на звука варира в зависимост от излъчения сигнал.
- ↵ **Вкл:** Силата на звука се запазва независимо от излъчения сигнал (напр. реклами).

- Телев. говорител** ↵ ↵ **Вкл:** за да слушате звука на телевизора директно от високоговорителите на телевизора.
- ↵ **Изкл:** ще бъде спряна звука на високоговорителите на телевизора, за да бъде слушан само през външен усилвател включен към аудио-изходите на задния панел на телевизора.

- Когато слушате телевизора със слушалки, опцията «Ефект» ще премине автоматично в позиция «Изкл.».
- Ако настроите «Ефект» в «**Dolby Virtual**», опцията «Авт. ниво звук» ще се промени автоматично в позиция «Изкл.» и обратно.

**i** \* «**BBE High Definition Sound system**» е произведена от **Sony Corporation** по лиценз на **BBE Sound, Inc.** и е под закрила на патент на **USA N: 4,638,258 и 4,482,866**. Думата «**BBE**» и символа «**BBE**» са търговски марки на **BBE Sound, Inc.**

\*\* Този телевизор е Разработен да предава ефекта «**Dolby Surround**», който само чрез двата говорителя на телевизора симулира звук като от четири говорителя, винаги когато излъчения сигнал от предавателната станция е «**Dolby Surround**». Също можете да подобрите ефекта на звука включвайки допълнителен усилвател. За повече детайли вижте в глава «Включване на външен аудио екип» на стр. 22.

\*\* Произведено с позволение на **Dolby Laboratories**. «**Dolby**», «**Pro Logic**» и символа на двойното **D** са търговски марки на **Dolby Laboratories**.

продължава...

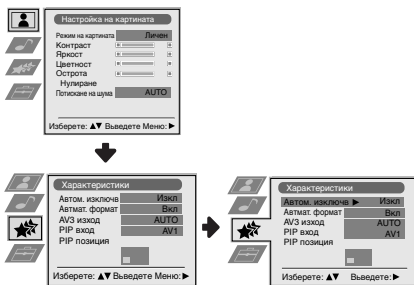

### АВТОМАТИЧНО ИЗКЛЮЧВАНЕ

Опцията «Автом. изключ», в менюто «Характеристики», Ви позволява да изберете период от време след който телевизора автоматично да влезе в режим на временно изключване (standby).

За целта: след като изберете тази опция, натиснете **➡**. След това натиснете **⬇** или **⬆** за да изберете интервала от време (максимум 4 часа).

- Ако желаете, докато гледате ТВ, да видите времето което остава до изключването, натиснете бутона **⏸**.
- Една минута преди телевизора да влезе в режим на временно изключване, времето което остава ще се появи на екрана.

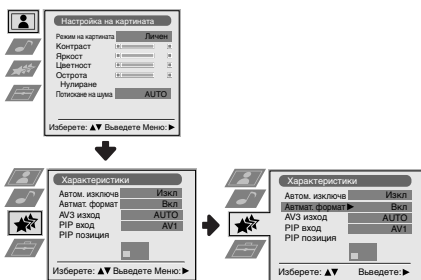

### АВТОФОРМАТ

Опцията «Автомат. формат» от менюто «Характеристики» дава възможност телевизорът автоматично да сменя типа формата на образа.

За целта: след като изберете опцията, натиснете **➡**. След това натиснете **⬇** или **⬆**, за да изберете **Вкл** (ако желаете телевизора да сменя автоматично формата на образа според сигнала на излъчвателя) или изберете **Изкл** (ако желаете да запазите формата на образа според вашите предпочитания). Накрая натиснете **OK**, за да го запазите в паметта.

**i** Независимо дали сте избрали **Вкл** или **Изкл** в опцията «Автомат. формат», винаги можете да промените формата на образа, натискайки многократно бутоната **⏸** от дистанционното управление. Можете да изберете следните формати:

**Smart:** Имитация на широкоекранен формат за емисии 4:3

**4:3:** Нормален размер на образа. Цялостно изображение.

**14:9** Комбиниран формат между 4:3 и 16:9

**Лупа:** Широкоекранен формат за видео филми

**Широк:** За емисии 16:9

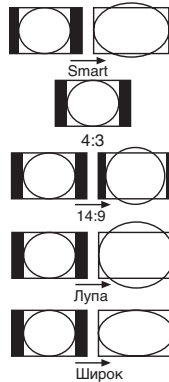

**i** При форматите «Smart», «Лупа» и «14:9» образът се появява отрязан отгоре и отдолу. Натиснете **⬇** или **⬆**, за да нагласите разположението на образа на екрана (например за четене на дублиран текст).

продължава...

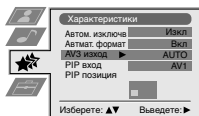
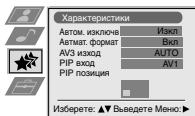
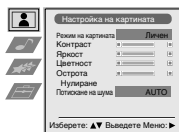

### AV3 ИЗХОД

Опцията «AV3 изход» в менюто «Характеристики» позволява избор на изхода на Евроконектора  $\rightarrow 3 / \leftarrow 3$  и дава възможност за запис чрез този Евроконектор на който и да е сигнал идващ от телевизора или от друг външен апарат свързан към Евроконектора  $\rightarrow 1 / \leftarrow 1$  или  $\rightarrow 2 / \leftarrow 2$  или към лицевите букси  $\leftarrow 4$  или  $\rightarrow 4$  и  $\leftarrow 4$ .

**i** Ако видеото Ви разполага със Smartlink, този процес не е необходим.

За целта: след избора на опцията натиснете  $\rightarrow$ . След това натиснете  $\downarrow$  или  $\uparrow$  за избор на желания изходен сигнал **TV**, **AV1**, **AV2**, **AV4**, **YC4** или **AUTO**.

**!** При избор на «AUTO» изходния сигнал винаги ще бъде еднакъв с този който е на екрана на телевизора.

**!** Ако сте свързали декодера към Евроконектора  $\rightarrow 3 / \leftarrow 3$  или към видеото свързано към този Евроконектор, трябва да изберете «AUTO» или «TV» при «AV3 изход» за правилно декодиране.

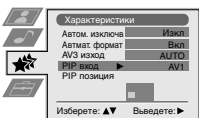
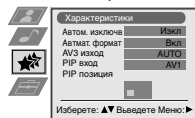
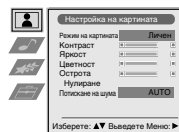

### PIP ВХОД

Опцията «PIP вход» в менюто «Характеристики», ви позволява да изберете канала, който желаете да гледате в прозореца «PIP».

За целта: след като изберете опцията, натиснете  $\rightarrow$ . След това натиснете многократно  $\downarrow$  или  $\uparrow$  за да изберете желания входен канал **AV1**, **AV2**, **AV3**, **AV4** или **TV**. Накрая натиснете **OK**, за да го запазите в паметта.

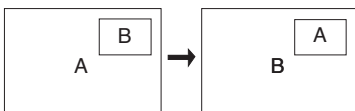
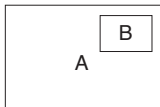

**i** За да видите избрания канал в прозореца «PIP», натиснете бутона  $\square$  от устройството за дистанционно управление.

**i** Натискайки бутона  $\square$  от устройството за дистанционно управление, можете да размените прозореца и главния екран.

## Ниво 1

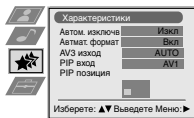
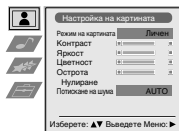





## Ниво 2

## Ниво 3 / Функция

### PIP ПОЗИЦИЯ

Опцията «PIP позиция» в менюто «Характеристики», ви позволява да промените разположението на прозореца «PIP».

За целта: след като изберете опцията, натиснете , ,  или  за да изберете желаното разположение. Накрая натиснете **OK**, за да го запазите в паметта.

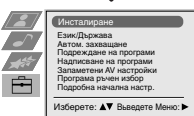
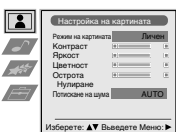
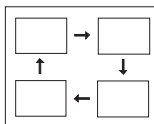

### ЕЗИК / ДЪРЖАВА

Опцията «Език / Държава», в менюто «Инсталиране», Ви позволява да изберете езика на който желаете да се появят менютата на екрана. Също Ви позволява да изберете държавата където желаете да използвате телевизора.

За целта: след като изберете тази опция, натиснете , след което постъпете така както се оказва в главата «Включване и автоматично настройване на телевизора», стъпки 2 и 3 на стр. 7.

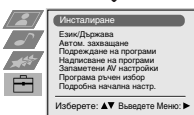
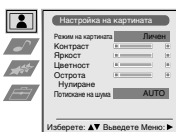

### АВТОМАТИЧНО ЗАХВАЩАНЕ

Опцията «Автом. Захващане», в менюто «Инсталиране», позволява на телевизора да търси и запамети всички канали (ТВ предавания) на разположение.

За целта: след като изберете тази опция, натиснете , след което постъпете така както се оказва в главата «Включване и Автоматично настройване на телевизора», стъпки 6 и 7 на стр. 8.

продължава...

## Ниво 1

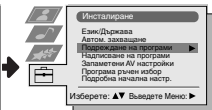
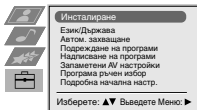
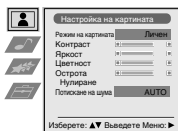

## Ниво 2

## Ниво 3 / Функция

### ПОДРЕЖДАНЕ НА ПРОГРАМИ

Опцията «Поддръждане на Програми», в менюто «Инсталиране», Ви позволява да смените реда на появяване на каналите (ТВ предавания) на екрана.

За целта: след като изберете тази опция, натиснете **↵**, след което постъпете така както се оказва в главата «Включване и автоматично настройване на телевизора», стъпка 8 б) на стр. 9.

### НАДПИСВАНЕ НА ПРОГРАМИ

Опцията «Надписване на програми» в менюто «Инсталиране» позволява даване на име, от максимум 5 знака, на един канал.

За целта:

- 1 След избора на опцията натиснете **↵**, след това натиснете **⏴** или **⏵** за избор на номера на програмата, която желаете да обозначите.
- 2 Натиснете **↵**. С подчертан първи елемент от колоната **Име** натиснете **⏴** или **⏵** за избор на буква, номер или **“-“** за празно пространство след което натиснете **↵** за потвърждение на съответния знак. Изберете оставащите 4 знака по същия начин. Натиснете **OK** за запаметяване.

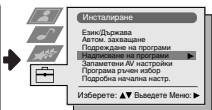
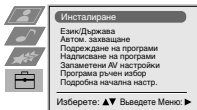
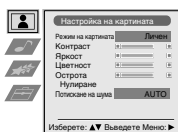
**BG**

### ЗАПАМЕТЕНИ AV НАСТРОЙКИ

Опцията «Запометени AV настройки» от менюто «Инсталиране» позволява даване на име на апарат свързан към телевизора.

За целта:

- 1 След избора на опцията натиснете **↵** и след това натиснете **⏴** или **⏵** за да изберете входа който желаете да наименоувате (**AV1**, **AV2** и **AV3** за допълнителни апарати свързани към Евроконекторите от задната страна на телевизора и **AV4** за фронталните букси). В последствие натиснете **↵**.
- 2 В колоната «Име» автоматично ще се появи едно програмирано обозначение:
  - a) Ако желаете да използвате едно от шестте програмирани обозначения (**CABLE**, **GAME**, **CAM**, **DVD**, **VIDEO** или **SAT**) натиснете **⏴** или **⏵** за избор и накрая натиснете **OK** за запаметяване.
  - б) Ако желаете да създадете собствено обозначение изберете **Редак** и натиснете **↵**. В последствие, с подчертан първи елемент натиснете **⏴** или **⏵** за избор на буква, цифра или **«-»** за празно пространство и натиснете **↵** за одобряване. Изберете оставащите 4 знака по същия начин и накрая натиснете **OK** за запаметяване.

продължава...

## Ниво 1

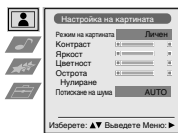

## Ниво 2

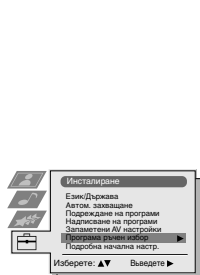

## Ниво 3 / Функция

### ПРОГРАМА РЪЧЕН ИЗБОР

Опцията «Програма ръчен избор», в менюто «Инсталиране», Ви позволява:

а) Да настроите един по един, и в желания програмен ред, каналите (ТВ предавания) или един видео вход. За това:

1 След като изберете опцията «Програма Ръчен Избор», натиснете **↵**. При опцията **Програма** подчертана, натиснете **↵** и след това натиснете **↕** или **↶** за да изберете номера на програмата (позицията) на

която искате да настроите едно ТВ предаване или видео канала (за видео канала Ви препоръчваме да изберете програмен номер «0»). Натиснете **↵**.

2 **ⓘ** Следващата опция ще се появи в зависимост от избраната държава в менюто «Език/Държава».

След избора на опцията **Система** натиснете **↵**. В последствие натиснете **↕** или **↶** за избор на системата телевизия (**B/G** за западна Европа или **D/K** за източна Европа). Натиснете **↵**.

3 След като изберете опцията **Канал**, натиснете **↵**, и след това натиснете **↕** или **↶** за да изберете типа на канала («**C**» за земни канали или «**S**» за кабелни канали). Натиснете **↵**. След което натиснете цифровите бутони за да вкарате директно номера на канала на ТВ предаването или на канала за видео сигнала. Ако не знаете номера на канала, натиснете **↕** или **↶** за да го потърсите. Когато намерите канала който желаете да запазвате, натиснете два пъти **OK**.

*Повторете всички тези стъпки за да настроите и запазвате повече канали.*

**б)** Наименуване на един канал, с максимум от пет знака.

За целта: подчертавайки опцията **Програма**, натиснете **PROG +** или **-** докато се появи програмния номер, който желаете да наименувате. Когато този номер се появи на екрана изберете опцията **Име**, след което натиснете **↵**. Натиснете **↕** или **↶** за да изберете една буква, номер или «-» за празно пространство и натиснете **↵** за утвърждаване на този знак. Изберете другите четири знака по същия начин. След избора на всички знаци натиснете два пъти **OK** за запазване.

**в)** Даже когато фината автоматична настройка (Ф. Наст.) е винаги активирана, за по-добро приемане на образа, в случай че се появи изкривен, тя може да бъде настроена ръчно.

За целта: докато гледате канала (ТВ предаване), на който желаете да извършите фината настройка, изберете опцията **Ф. Наст.** и след това натиснете **↵**. Натиснете **↕** или **↶** за да нагласите нивото на честотата на канала между -15 и +15. Накрая натиснете два пъти **OK** за запазване.

**г)** Пропускане на нежелания номера на програми, при избор с бутоните **PROG +/-**.

За целта: подчертавайки опцията **Програма**, натиснете **PROG +** или **-** докато се появи номера на програмата, която желаете да пропуснете. Когато този номер се появи на екрана, изберете опцията **Пропусни** и после натиснете **↵**. Натиснете **↕** или **↶** за да изберете **Да** и накрая натиснете два пъти **OK** за запазване.

*Ако по-нататък желаете да премахнете тази функция, изберете «Не» вместо «Да».*

**е)** Тази опция позволява да видите и запишете правилно един кодиран канал, при използване на декодер включен към Евроконектора **3/3** или използвайки видео свързано към този Евроконектор.

**ⓘ** Следващата опция ще се появи в зависимост от избраната държава в менюто «Език/Държава».

За целта: изберете опцията **Декодер** и натиснете **↵**. В последствие натиснете **↕** или **↶** за да изберете **Вкл.** Натиснете **OK** два пъти за запазване.

*Ако в бъдеще желаете да премахнете тази функция, изберете отново «Изкл» вместо «Вкл».*

продължава...



## Ниво 1

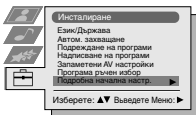
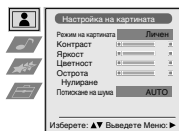

## Ниво 2



## Ниво 3 / Функция

### ВЪРТЕНЕ НА КАРТИНАТА

Възможно е, вследствие на земния магнетизъм, образа да се появи наклонен. В този случай настройването се извършва избирайки «Въртене на Карт.» в менюто «Подробна начална настр.».

За целта: след като изберете тази опция, натиснете **➡**. След което натиснете **⬇** или **⬆** за да настроите наклона на образа между -5 и +5.

### RGB ЦЕНТЪР

При включване на източник на сигнали RGB, напр. «PlayStation», може да е необходимо хоризонтално центриране на образа. Настройването се извършва избирайки опцията «RGB център» в менюто «Подробна начална настр.».

За целта: докато гледате входния сигнал на RGB, изберете опцията «RGB център» и натиснете **➡**. След което натиснете **⬇** или **⬆** за да настроите центъра на образа между -10 и +10. Накрая натиснете **OK** за запаметяване.

BG

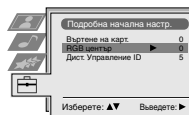
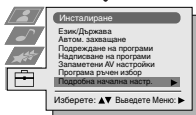
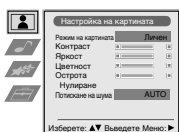

### ИДЕНТИФИКАТОР НА УСТРОЙСТВОТО ЗА ДИСТАНЦИОННО УПРАВЛЕНИЕ

Опцията «Дист. Управление ID» в менюто «Подробна начална настр.» ви позволява да присвоите идентификатор (номер) на устройството за дистанционно управление на този телевизор за да избегнете интерференции с други локализатори при намиране на бутона на телевизора за намиране на дистанционното управление.

За целта: след като изберете опцията, натиснете **➡** след което следвайте инструкциите от глава «Включване и автоматично настройване на телевизора», стъпка 5 на стр. 8.



Всеки път при смяна на батериите на дистанционното управление, ще трябва да настроите идентификатора наново.

# Телетекст

 Телетекстът е информационна емисия, излъчвана от повечето ТВ предавания. В страницата на съдържанието на телетекста (нормално страница 100) се дава информация за използването на тази емисия. За боравене с телетекста използвайте бутоните на дистанционното управление, така както е оказано в тази страница.

 Използвайте ТВ предаване със силен сигнал, в противен случай могат да се появят грешки в телетекста.

## Избиране на Телетекст:

След избора на канала (ТВ предаване), излъчващ желаната емисия на телетекст, натиснете .



TELETEXT	
Index	_____
Programme	_____ 25
News	_____ 153
Sport	_____ 101
Weather	_____ 98

## Избор на страница от телетекста:

Задайте трите цифри на номера на желаната от Вас страницата чрез цифровите бутони на дистанционното управление.

- Ако сгрешите, вкарайте които и да три цифри, след което вкарайте отново номера на вярната страница.
- Ако броячът на страницата не спре, това е защото желаната страница не е на разположение. В този случай изберете друга страница.

## Избор на предишна или следваща страница:

Натиснете **PROG +** () или **PROG -** () .



## Наслаждане на Телетекст с ТВ образ:

Докато гледате телетекста, натиснете  . Натиснете го отново за да излезете от режима на телетекст.



## Задържане на една страница:

Натиснете  /  . Натиснете го отново за премахване на задържането.

## Изобразяване на скрита информация (напр. отговори на ТВ загадки):

Натиснете  /  . Натиснете го отново за скриване на информацията.

## Избор на подстраница:

Възможно е една страница от телетекста да бъде съставена от няколко подстраници. В този случай номерът на страницата, който се появява горе вляво, ще се промени от бяло в зелено и до него ще се появят една или повече стрелки. Натиснете няколко пъти бутоните  или  от устройството за дистанционно управление, за да видите желаната подстраница.

## Излизане от Телетекст:

Натиснете  .

# Fastext (Фастекст)

 Фастекстът позволява достъп до страниците на телетекста, чрез натискането само на един бутон.

Когато сте избрали Телетекст, и в случаи на излъчване на сигнали на Фастекст, на долната страна на екрана ще се появи едно меню от цветни кодове, позволяващо Ви директен достъп до една страница. За целта натиснете съответния цветен бутон (червен, зелен, жълт или син) от дистанционното управление.

# NexTVView\*

\*(зависи от това, дали е достъпна услугата).

**i** NexTVView е електронно програмно раководство, което осигурява информация за програмите на различни телевизионни станции.

Можете да търсите информация за програмите по теми (спорт, изкуство и т.н.) или по дати.

**A** Ако се появят грешни символи докато гледате NexTVView, използвайки системата от менюта, влезте в менюто «Език / Държава» (вж. стр. 14) и изберете същия език, на който е излъчван NexTVView.

## Активиране на NexTVView

1 Изберете един телевизионен канал който осигурява услугата NexTVView. В такъв случай, в момента в който е достъпна информацията, на екрана за известно време ще се появи надписът «NexTVView».

2 За да видите услугата NexTVView разполагате с два типа интерфейси за NexTVView, в зависимост от процента достъпни данни:

**a)** Интерфейс «Списък на програмите»:





Докаато гледате телевизия след като на екрана се появи знака «NexTVView» в бяло, натиснете бутона  на дистанционното управление, за да видите интерфейса «Списък на програмите» (вж. Фиг. 1)

**В)** Интерфейс «Общ преглед»:

Докаато гледате телевизия, когато са достъпни над 50% от NexTVView (100% данни могат да бъдат достъпни в зависимост от мястото), на екрана се вижда знака NexTVView в черно. Натиснете бутона  на дистанционното управление, за да видите интерфейса «Общ преглед» (вж. Фиг. 2)

**i** В момента, в който влезете в услугата NexTVView, в левия долен ъгъл на екрана ще се покаже процента на достъпните NexTVView данни. След като веднъж сте влезли в тази услуга, този процент данни няма да нарастне.

3 За да извършите търсене чрез NexTVView:

- Натиснете  или , за местене надясно или наляво.
- Натиснете  или , за местене нагоре или надолу.
- Натиснете **OK** за да потвърдите избора.

4 За да изключите NexTVView, натиснете бутона  на дистанционното управление.

## Интерфейс «Списък на програмите» (Фиг. 1):

икони по теми (консултирайте се с «Легенда на иконите» на следващата страница)

дата

списък на програмите

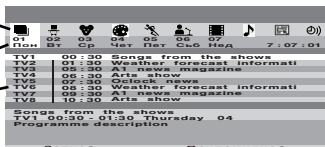

Запис\*:

**i** Тази функция е възможна ако телевизорът е свързан с видео, което притежава SmartLink и може да бъде програмирано по часовник.

Ако желаете да запишете избраната програма, натиснете червения бутон на дистанционното управление.

Припомняне\*:

Ако желаете телевизорът да запамети момента на започване на избраната програма, натиснете зеления бутон на дистанционното управление. В предвидения час за започване на програмата, на екрана ще се появи съобщение, което да ви напомни че програмата ще започне всеки момент.

**A** \*Опциите «Запис» и «Припомняне» ще се покажат на екрана в момента, в който е избрана програма, но няма да бъдат показани, в случай, че гледате NexTVView на телевизионен канал, който не е доставчик на услугата NexTVView.

\* «Запис» и «Припомняне» няма да бъдат достъпни ако избраната от вас програма вече започнала.

продължава...

## Интерфейс «Общ преглед» (Фиг. 2):

икони по теми (консултирайте се с «Легенда на иконите» по долу)

дата

Общ преглед

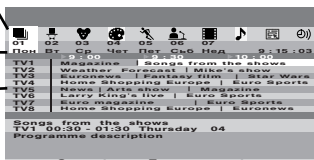

Запис\*:



Тази функция е възможна ако телевизорът е свързан с видео, което притежава SmartLink и може да бъде програмирано по часовник.

Ако желаете да запишете избраната програма, натиснете червения бутон на дистанционното управление.

Припомняне\*:

Ако желаете телевизорът да запамети момента на започване на избраната програма, натиснете зеления бутон на дистанционното управление. В предвидения час за започване на програмата, на екрана ще се появи съобщение, което да ви напомни че програмата ще започне всеки момент.



\*Опциите «Запис» и «Припомняне» ще се покажат на екрана в момента, в който е избрана програма, но няма да бъдат показани, в случай, че гледате NexTVView на телевизионен канал, който не е доставчик на услугата NexTVView.

\*«Запис» и «Припомняне» няма да бъдат достъпни ако избраната от вас програма вече започнала.

## Легенда на Иконите:



**пълен списък:**

показва цялата информация за предаванията на различните телевизионни програми.



**спектакли**



**детски**



**изкуство**



**спорт**



**новини**



**филми**



**музика**



**избор на канали:**

в случай, че доставчикът на NexTVView изпрати информация за повече от 8 различни телевизионни канала, можете да изберете 8 от тях, за да създадете ваш собствен списък. След като веднъж сте създали ваш собствен списък, листът по подразбиране може да бъде възстановен. За да го възстановите, изберете «Auto ▶», натискайки бутона  на дистанционното управление.



**списък за напомняне:**

показва списък на всички програми (най-много 5), за които сте избрали да ви бъде напомнено.

# Свързване на допълнителни апарати

**i** Възможно е свързването на широка гама от допълнителни апарати към телевизора, така както е показано по-долу. (Кабелите за свързване не се прилагат серийно).

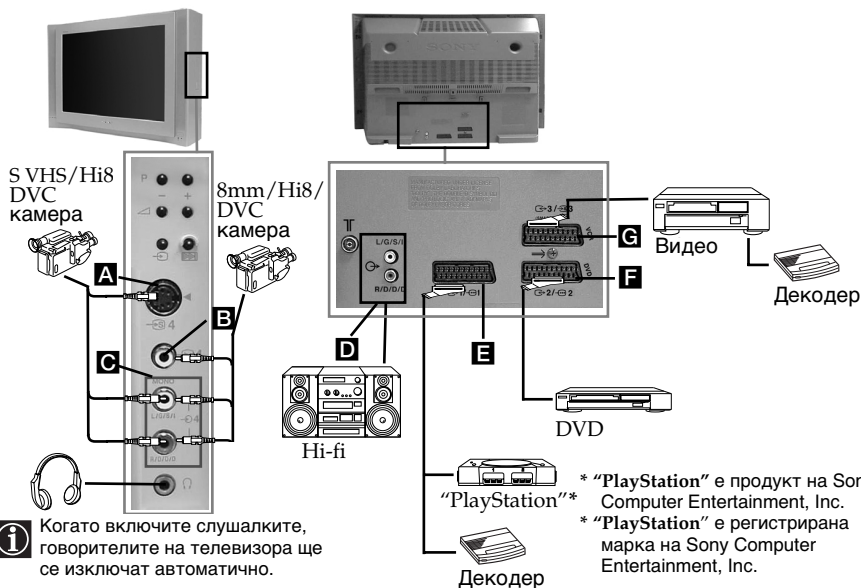

**i** Когато включите слушалките, говорителите на телевизора ще се изключат автоматично.

- ⚠** • За да се избегнат изкривявания на образа не включвайте наведнъж апарати към **A** и **B**.
- Не включвайте никакъв Декодер в Евро-конектора **F**.
- Игри, които използват устройство, за прицелване в екрана, не работят коректно поради 100 херцовата технология използвана в този телевизор.

## Свързване на видео:

За свързване на видео вижте в главата «Свързване на антената и видеото». Препоръчва се свързването на видеото да се извърши чрез терминала Евроконектор. Ако не използвате този терминал, е необходимо да настроите ръчно канала за видео сигнала чрез менюто «Програма Ръчен Избор» (за това се консултирайте с точка a) на стр.16). Консултирайте се също така с ръководството за експлоатация на Вашето видео, за да видите как се намира канала за видео сигнала.

## Свързване на видео притежаващо функцията Smartlink:

**i** Smartlink е връзка между телевизор и видео екип, позволяваща директното преминаване на определена информация. Ако Ви е нужна повече информация за Smartlink, вижте в инструкциите за експлоатация на Вашия видео екип.

При използване на видео притежаващо Smartlink използвайте Евроконекторен кабел и го включете към Евроконектора **G** 3/ **F** 3 **G**.

## Ако декодера е включен към евроконектора **G** 3/ **F** 3 **G** или към видео свързано към този евроконектор:

Изберете опцията «Програма Ръчен Избор», в менюто «Инсталиране», и след като изберете опцията «Декодер»\*\* изберете «Вкл» (използвайки **↓** или **↑**) за всеки кодиран канал.

\*\* Тази опция е на разположение, в зависимост от държавата която сте избрали в менюто «Език/Държава».

продължава...

## Свързване на допълнителен аудио екип:

Ако желаете да се насладите на звука от телевизора през говорителите на Вашия музикален екип, свържете екипа към аудио изхода **D** и, чрез системата от менюта, изберете «Настройка на звука» и изберете «Изкл» в «Телев. говорител»

 Силата на звука на допълнителните говорители може да се измени чрез бутоните за усилване от пулта за дистанционно управление на телевизора. Също е възможна промяна на нивото на ниските и високите честоти чрез менюто «Настройка на звука».

### Също можете да се насладите на звуковия ефект «Dolby Virtual» чрез вашия музикален екип:



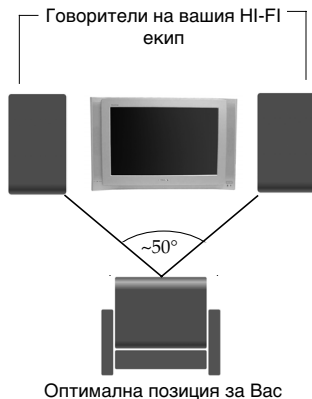

За целта поставете говорителите на вашия музикален екип от двете страни на телевизора отдалечавайки ги от него на около 50 см. След като поставите говорителите, чрез системата от менюта изберете менюто «Настройка на звука» и след това изберете «Dolby V» от опцията «Ефект».



## Боравене с допълнителни апарати



- 1 Свържете допълнителния апарат към съответния вход на телевизора, така както е показано на предишната страница.
- 2 Включете свързания апарат.
- 3 За визуализиране на образа на този допълнителен апарат, натиснете няколко пъти бутона , докато на екрана се появи съответния входен символ.

### Символ      Входен сигнал

-  1 • Аудио / Видео входен сигнал чрез Евроконектора **E**.
-  1 • RGB входен сигнал чрез Евроконектора **E**. Този символ ще се появи само ако е свързан източник на RGB.
-  2 • Вход аудио/видео чрез Евроконектора **F**.
-  2 • Вход RGB чрез Евроконектора **F**. Този символ ще се появи само ако е свързан източник на RGB.
-  3 • Аудио / Видео входен сигнал чрез Евроконектора **G**.
-  3 • S Video входен сигнал чрез Евроконектора **G**. Този символ ще се появи само ако е свързан източник на S Video.
-  4 • Входен Видео сигнал чрез буксата RCA **B**, и входен Аудио сигнал чрез **C**.
-  4 • Вход S video чрез буксата за S video **A** и вход аудио чрез **C**. Този символ ще се появи само ако е свързан източник на S Video.

- 4 За връщане на нормалния ТВ образ натиснете бутона  от дистанционното управление.

### За моно оборудване

Включете моно апаратурата към L/G/S/I куплунга на предния панел на телевизора и изберете входен сигнал  4 или  4, като използвате по-горните инструкции. Консултирайте се със секцията «Настройка на звука» в това упътване и изберете «Стереоефект» «A» в менюто за звука.

# Конфигуриране на пулта за дистанционно управление на DVD или Видео апарата

Този пулт за дистанционно управление е пригоден да контролира не само функциите на този телевизор Sony, но също базовите функции на вашето DVD Sony и на повечето Видео апарати Sony без необходимост от конфигурация на пулта. За контролиране на други марки DVD и Видео апарати, както и някои Видео апарати Sony е нужно конфигурирането на този пулт за дистанционно управление преди да го използвате за първи път. За целта направете следните стъпки:

**1** Преди да започнете, потърсете кода от 3 цифри според марката на вашето DVD или Видео (вижте долната таблица). При марки с повече от един код, вкарайте първия от тях.

**1** Натиснете няколко пъти бутона за Селектор на Екипа от пулта за дистанционно управление докато зеления индикатор се появи на желаната позиция, DVD или VCR (за видео).

**⚠** Ако Селектора на Екипа е в позиция TV, не е възможно запаметяване на кодове.

**2** Докато зеления индикатор свети на желаната позиция, натиснете жълтия бутон от пулта за дистанционно управление в продължение на около 6 сек., докато зеления индикатор започне да премигва.

**3** Докато зеления индикатор мига, вкарайте чрез цифровите бутони от пулта за дистанционно управление кода от три цифри, в зависимост от екипа който ще се използва.

**1** Ако вкарания код съществува, трите зелени индикатора ще светнат за момент. В противен случай повторете предните стъпки.

**4** Включете екипа който ще използвате и пробвайте дали могат да се контролират основните функции с пулта за дистанционно управление на телевизора.

**⚠** Ако екипа или само някои от функциите му функционират, повторете всички предходни стъпки като се подсигуриете, че вкарвате правилния код, а в случай, че съществуват и други кодове, пробвайте със следващия докато намерите адекватния код.

- Запаметените кодове ще се забудят ако смяната на изтошените батерии не се направи за по-малко от една минута. В такъв случай повторете всички стъпки. На вътрешната страна на капачето на батериите има етикет където можете да запишете кода.
- Не са взети предвид нито всички марки, нито всички модели от всяка марка.



**BG**

## Списък от марки с Видео апарати

Марка	Код
SONY (VHS)	301, 302, 303, 308, 309
SONY (BETA)	303, 307, 310
SONY (DV)	304, 305, 306
AIWA	325, 331, 351
AKAI	326, 329, 330
DAEWOO	342, 343
GRUNDIG	358, 355, 360, 361, 320, 351
HITACHI	327, 333, 334
JVC	314, 315, 322, 344, 352, 353, 354, 348, 349
LG	332, 338
LOEWE	358, 355, 360, 361, 320, 351
MATSUI	356, 357
ORION	328
PANASONIC	321, 323
PHILIPS	311, 312, 313, 316, 317, 318, 358, 359
SAMSUNG	339, 340, 341, 345
SANYO	335, 336
SHARP	324
THOMSON	319, 350
TOSHIBA	337

## Списък от марки с DVD апарати

Марка	Код
SONY	001
AIWA	021
DENON	018, 027, 020, 002
GRUNDIG	009, 028, 023, 024, 016, 003
HITACHI	025, 026, 015, 004
JVC	006, 017
KENWOOD	008
LG	015, 014
LOEWE	009, 028, 023, 024, 016, 003
MATSUI	013, 016
ONKYO	022
PANASONIC	018, 027, 020, 002
PHILIPS	009, 028, 023, 024, 016, 003
PIONEER	004
SAMSUNG	011, 014
SANYO	007
SHARP	019, 027
THOMSON	012
TOSHIBA	003
YAMAHA	018, 027, 020, 002

# Характеристики

## Система телевизия:

В зависимост от избора на държава:  
V/G/H, D/K

## Цветна система:

PAL, SECAM

NTSC 3.58, 4.43 (само видео вход)

## Обхват на каналите:

VHF: E2-E12

UHF: E21-E69

CATV: S1-S20

HYPER: S21-S41

D/K: R1-R12, R21-R69

## Кинескоп:



Плъск экран FD Trinitron



WIDE:



32 инча (Приблизително 82cm

Диagonal на изображението).

## Задни терминали:

 1 /  1 Евроконектор с 21 крачета (норма CENLEEC) включващ Аудио / Видео вход, вход RGB, ТВ аудио / видео изход.

 2 /  2 Евроконектор с 21 крачета (норма CENLEEC) включващ Аудио / Видео вход, вход RGB, Монитор аудио / видео изход.

 3 /  3 Евроконектор (SMARTLINK) с 21 крачета (норма CENELEC) включващ вход за аудио/видео, вход за S video, изход за аудио/видео по избор и Smartlink.

 Изходи аудио (ляво/дясно) - букси RCA.

## Лицеви терминали:

 4 Вход S video - DIN 4 крачета.

 4 Видео вход - буква RCA

 4 Вход аудио - букси RCA

 Жак за слушалки

## Изход за звук:

2 x 20 W (музикална мощност)

2 x 10 W (RMS)

## Woofers:

30 W (музикална мощност)

15 W (RMS)

## Енергийно потребление:

130 W

## Енергийно потребление в режим на временно изключване (standby):

0.3 W

## Размери (Шир. x Вис. x

### Дълб.):

Прибл. 882 x 567 x 562 мм.

## Тегло:

Прибл. 63 Kg.

## Обсег на действие на локализатора на дистанционното управление:

до 10 м. при пряка видимост

 Оптималното разстояние е приблизително 10 метра без системата да бъде повлияна от интерференции. Въпреки това разстоянието може да варира в зависимост от условията на средата.

 Включително в зоната на поучаване на сигнал, е възможно да съществуват "мъртви" точки, в които да не се получава RF (радиочестотен) сигнал. Това е типично за RF сигналите свойство и не е знак за повреда.

## Честота на локализатора на дистанционното управление:

434 MHz. (лента ISM)

 Възможно е други

устройства, като например дистанционно управление на вратата на гараж, да използват същата честота като локализатора на дистанционното управление на този телевизор. Ако при натискане на бутона локализатор на дистанционното управление се получат влияния върху други устройства, потърсете най-близкия сервиз на Sony.

## Серийно приложено оборудване:

1 устройство за дистанционно управление RM-937.

3 батерии ,норма IEC (размер AA).

## Други характеристики:

- Картина на 100 Hz, Digital Plus
- Телетекст, Фастекст, TOP-text (250 страници памет Телетекст).
- Автоматично изключване.
- Смартлинк (директна комуникация между телевизора и видеото. Ако Ви е необходима повече информация за функцията Смартлинк се консултирайте в инструкциите за експлоатация на Вашето видео).
- Автоматично детектиране на Системата на телевизия.
- Dolby Virtual
- BBE
- PIP (от английски «Picture In Picture» = Образ в Образа)
- Автоматично форматиране на образа
- ACI (от англ. "Auto Channel Installation") = Автоматично инсталиране на каналите.
- Локализатор на дистанционното управление.

Дизайнът и характеристиките подлежат на промени без предварително съобщение.

Екологична хартия - без хлор 







# Отстраняване на неизправности

 По-долу са изброени някои прости разрешения при проблеми свързани с образа и звука.

Проблем	Разрешение
Липса на образ (екрана е тъмен) и няма звук.	<ul style="list-style-type: none"><li>• Проверете свързването на антената.</li><li>• Включете телевизора и натиснете бутона  от лицевата страна на апарата.</li><li>• Ако индикатора  на телевизора свети, натиснете бутона <b>TV</b>  от дистанционното управление.</li></ul>
Образът е блед или несъществуващ, но качеството на звука е добро.	<ul style="list-style-type: none"><li>• Чрез системата от менюта влезте в менюто «Настройка на Картината» и изберете «Нулиране» за възстановяване на фабричната настройка.</li></ul>
Липса на образ или на информационното меню от допълнителния апарат свързан към ТВ чрез Евроконектора.	<ul style="list-style-type: none"><li>• Проверете дали сте включили допълнителния апарат и натиснете няколко пъти бутона  от дистанционното управление, докато желаня входен символ се появи на екрана.</li></ul>
Добро качество на образа, но няма звук.	<ul style="list-style-type: none"><li>• Натиснете бутона  от дистанционното управление.</li><li>• Проверете дали опцията «Телев говорител» от менюто «Настройка на звука» е избрана в позиция « Вкл».</li><li>• Осигурете се, че слушалките са изключени.</li></ul>
Цвятните предавания са без цвят	<ul style="list-style-type: none"><li>• Чрез системата от менюта влезте в менюто «Настройка на картината» и изберете «Нулиране» за възстановяване на фабричната настройка.</li></ul>
Когато включите телевизора, не се появява последният канал, който сте гледали преди да изключите телевизора.	<ul style="list-style-type: none"><li>• Това не е дефект. Натиснете някой от бутоните с цифри на дистанционното управление, за да изберете желаня канал.</li></ul>
Възникват интерференции на образа при натискане на бутона за намиране на дистанционното управление.	<ul style="list-style-type: none"><li>• Това не е повреда в телевизора; може да се дължи на това, че някоя телевизионна програма излъчва на същата или близка честота до тази на локализатора на дистанционното управление. Проблемът изчезва ако не се натиска бутона.</li></ul>
Образът е изкривен при смяна на програмите или при избор на телетекст.	<ul style="list-style-type: none"><li>• Изключете екипа свързан към телевизора чрез Евроконектора с 21 крачета.</li></ul>
Грешни знаци фигурират когато се гледа телетекста.	<ul style="list-style-type: none"><li>• Когато използате системата Меню, влезте в режим «Език/ Държава» и изберете страната в която ще използвате телевизора. За езици на Кирилица Ви препоръчваме да изберете Русия в случаите когато вашата държава не се появява в списъка.</li></ul>
Докато гледате NextView, се появяват грешни символи.	<ul style="list-style-type: none"><li>• Използвайки системата от менюта, влезте в менюто «Език / държава» (вж. стр. 14) и изберете същия език, на който е излъчван NextView.</li></ul>

продължава...

Проблем	Разрешение
Образът е наклонен.	<ul style="list-style-type: none"> <li>• Чрез системата от менюта изберете опцията «Въртене на карт.», в менюто «Подробна начална настр.», и регулирайте наклона.</li> </ul>
Образ с шум.	<ul style="list-style-type: none"> <li>• Чрез системата от менюта изберете опцията «Ф Настр.», в менюто «Програма Ръчен Избор», и извършете ръчното настройване за по-добро приемане на образа.</li> <li>• Чрез системата на менютата изберете опцията «Настройка на картината», и изберете «АУТО» за намаляване на шума на образа.</li> </ul>
Образа не е декодиран правилно въпреки че декодера е включен към Евроконектора  3/  3.	<ul style="list-style-type: none"> <li>• Чрез системата от менюта влезте в менюто «Характеристики» и изберете «АВЗ изход» в «TV».</li> <li>• Уверете се, че Декодерът не е включен в Евроконектора  2/  2.</li> </ul>
<ul style="list-style-type: none"> <li>• Дистанционното управление издава звук без да бъде натиснат бутон за намиране или обратното,</li> <li>• Натискате бутон за намиране на дистанционното управление, но то не издава звук.</li> </ul>	<ul style="list-style-type: none"> <li>• Чрез системата от менюта присвоете идентификатор (номер) на устройството за дистанционно управление. (Вж. «Идентификатор на устройството за дистанционно управление» на стр. 17).</li> <li>• Сменете батериите на дистанционното управление и отново присвоете идентификатор на дистанционното управление. (Вж. «Идентификатор на устройството за дистанционно управление» на стр. 17).</li> </ul>
Дистанционното управление не работи	<ul style="list-style-type: none"> <li>• Проверете дали бутон за Селектор на Екипа от пулта за дистанционно управление се намира в адекватна позиция в зависимост от екипа който желаете да контролирате (DVD, TV или VCR за Видео).</li> <li>• Ако не можете да контролирате чрез пулта за дистанционно управление вашето DVD или Видео, въпреки че бутон за Селектор на Екипа се намира в правилна позиция, вкарайте отново необходимия код така както е оказано в глава «Конфигурация на пулта за дистанционно управление за DVD или Видео» в тези инструкции за експлоатация.</li> <li>• Сменете батериите.</li> </ul>
Индикатора за временно изключване (standby)  на телевизора мига.	<ul style="list-style-type: none"> <li>• Влезте в контакт с най-близката сервисна база на Sony.</li> </ul>







В случай на повреда, изискайте телевизора да се провери от специализиран персонал.

Никога не отваряйте апарата.

# Úvod

Děkujeme Vám, že jste si vybrali televizor Sony s plochou obrazovkou FD Trinitron.









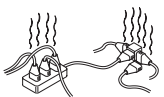
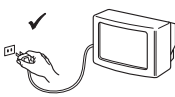

Před použitím televizoru si pozorně přečtěte tento návod k obsluze a zachovejte ho pro budoucí informaci.

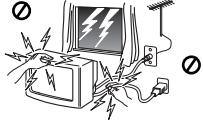
- Znak, který užíváme v tomto návodu k obsluze:
  -  Důležitá informace.
  -  Informace o funkci.
  - 1,2... Posloupnost ovládacích kroků.
  -  Šedá výplň tlačítek dálkového ovladače označuje tlačítka, která je nutno/možno stisknout v tomto kroku.
  -  Informace o výsledku pokynů.

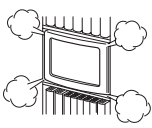
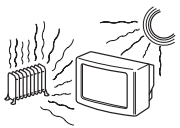
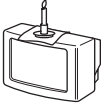
## Obsah

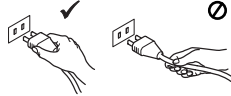
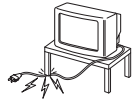
Úvod .....	3
Bezpečnostní opatření .....	4
<b>Všeobecný popis</b>	
Všeobecný přehled tlačítek dálkového ovladače .....	5
Všeobecný přehled tlačítek televizoru .....	6
<b>Instalace</b>	
Vložení baterií do dálkového ovladače .....	6
Připojení antény a videa .....	6
<b>První zapojení televizoru</b>	
Zapnutí a automatické naladění TV .....	7
<b>Režim menu na obrazovce</b>	
Úvod a použití různých menu .....	10
Průvodce po menu:	
Nastavení Obrazu .....	10
Nastavení zvuku .....	11
Časovač Vypnutí .....	12
Autoformát .....	12
Výstup AV3 .....	13
Vstup pro PIP .....	13
Pozice PIP .....	14
Jazyk/Země .....	14
Automatické Ladění .....	14
Třídění Programů .....	15
Označení programů .....	15
AV předvolby .....	15
Ruční Ladění .....	16
Otočení Obrazu .....	17
RGB centrování .....	17
Identifikátor Dálkového Ovladače .....	17
<b>Teletext</b> .....	18
<b>NexTVView</b> .....	19
<b>Doplňkové informace</b>	
Připojení přídatných zařízení .....	21
Použití přídatných zařízení .....	22
Instalace dálkového ovládání pro DVD nebo video .....	23
Technické údaje .....	24
Řešení problémů .....	25

# Bezpečnostní opatření

 <p>Tento televizor pracuje pouze s napětím 220-240 V. V případě zapojení příli mnoho spotřebičů do jedné el. zásuvky může dojít k úrazu el. proudem či požáru.</p>	 <p>Z bezpečnostních důvodů a z důvodů ochrany životního prostředí doporučujeme neponechávat televizor v pohotovostním stavu pokud není delší dobu používán. V tomto případě odpojte televizor z el. sítě.</p>	 <p>Nevkládejte žádné předměty do televizoru, rovněž do televizoru nelijte jakoukoliv tekutinu. V případě, že se tak stane ať již úmyslně či neúmyslně televizor nezapínajte a sdělte tuto skutečnost nejbližšímu autorizovanému servisu SONY, který odborně televizor prověří.</p>
 <p>Neotevírejte zadní kryt televizoru. Toto přenechte pouze kvalifikovaným odborníkům z autorizovaných servisů SONY.</p>	 <p>Nedotýkejte se během bouřky jakékoliv části el. přívodního kabelu ani anténního kabelu.</p>	 <p>Nevystavujte televizor dešti a vlhku, předejdete tak případnému úrazu el. proudem.</p>
 <p>Nezakrývejte ventilační otvory televizoru. Nechte kolem televizoru alespoň 10 cm prostoru pro ventilaci vzduchu.</p>	 <p>Neumisť ujte televizor na horká, mokrá či extrémněprašná místa. Přístroj nesmí být vystaven mechanickým vibracím.</p>	 <p>Hořlavé látky, či otevřený oheň (svíčka) neumisť uje v těsné blízkosti televizoru.</p>
 <p>istěte obrazovku a plastový kryt televize pouze jemnou, lehce navlhčenou látkou. Nepoužívejte žádné materiály s povrchovou úpravou určenou k broušení, nepoužívejte alkalické čističe, čistící a brusné pasty, rozpouštědla jako je lín, benzin, či ředidlo. Rovněž nedoporučujeme používat antistatický spray. Z bezpečnostních důvodů, před mytím odpojte TV od el. proudu.</p>	 <p>Při vytahování el. přívodního kabelu tahejte pouze za zástrčku, netahejte za kabel.</p>	 <p>Abyste nepoškodili el. přívodní kabel nepokládejte na něj žádné těžké předměty. Doporučujeme přebytečnou část el. přívodního kabelu navinout kolem háčků na zadní straně televizoru.</p>
 <p>Televizor postavte vždy na stabilní a bezpečný stůlek. Nedovoďte dětem aby na televizor ležli, sedali si na něj, či si na něm hráli. Při manipulaci napokládejte televizor na boční ani na čelní stranu.</p>	 <p>Před manipulací vypojte televizor z el. sítě. Při manipulaci postupujte opatrně abyste televizor nepoškodili. Pokud vám televizor upadl, či byl jiným způsobem poškozen nechte ho prověřit odborným pracovníkem autorizovaného servisu SONY.</p>	 <p>Nezakrývejte ventilační otvory televizoru novinami, časopisy ani záclonami a závěsy.</p>

# Všeobecný přehled tlačítek dálkového ovladače

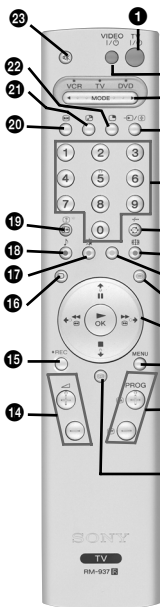

- 1 Dočasné vypnutí televizoru:** Stisknutím tlačítka se televize dočasně vypne (indikátor pohotovostního stavu na televizi se rozsvítí). Opětovným stisknutím tlačítka televizor opět zapnete.
  - Doporučujeme televizor vypnout úplně, pokud se nepoužívá - šetří se tím energie.**
  - Televizor se automaticky vypne do pohotovostního režimu, jestliže po dobu 15 minut nedostává televizní signál a není stisknuto žádné tlačítko.
- 2 Zapnutí/Vypnutí videa nebo DVD:** Stisknutím zapnete nebo vypnete video nebo DVD.
- 3 Selektor zařízení:** S tímto dálkovým ovladačem můžete ovládat nejen televizor, ale také hlavní funkce Vašeho DVD nebo videa. Zapnete to zařízení, které chcete ovládat a poté opakovaně stisknete toto tlačítko pro volbu DVD, TV nebo VCR (pro video). Ve zvolené pozici se na chvíli rozsvítí zelené světlo.
  - Před prvním použitím dálkového ovladače pro ovládání DVD nebo videa, bude třeba provést jeho instalaci v závislosti na značce Vašeho zařízení. K tomu je třeba postupovat tak, jak je popsáno v kapitole "Instalace dálkového ovládání pro DVD nebo video" na straně 23.**
- 4 Volba vstupního signálu:** Tiskněte jej opakovaně, až se na obrazovce objeví znaménko zvoleného vstupního signálu.
- 5 Tlačítko pro výběr programů:** Jestliže je selektor zařízení v pozici TV nebo VCR (video), stiskněte jej pro volbu kanálů. Pokud chcete zvolit program s dvoumístným číslem, stiskněte druhou číslici po dobu menší než 2,5 vteřiny.
- 6 a) Jestliže je selektor zařízení v pozici TV:** Stisknutím vyvoláte kanál, který jste naposledy sledovali po dobu delší než 5 sekund.  
**b) Jestliže je selektor zařízení v pozici VCR:** Jestliže používáte video Sony a chcete zvolit program s dvoumístným číslem, např. 23, nejdříve stiskněte -/-, a následovně tlačítka 2 a 3.
- 7 Výběr formátu zobrazení:** Stiskněte opakovaně toto tlačítko, abyste změнили formát obrazu. Další podrobnosti najdete v kapitole "Autoformát" na straně 12.

- 8** Toto tlačítko lze použít pouze v režimu teletextu.
- 9 Výběr z teletextu:** Stisknutím se zobrazí teletext.

## 10 Joystick:

- a) Jestliže je selektor zařízení v pozici TV:**
  - Je-li MENU zobrazeno, používejte tato tlačítka pro přesun po různých menu. Obsáhlejší informace najdete v kapitole "Úvod a použití různých menu" na straně 10.
  - Pokud není MENU zobrazeno, stisknutím OK se zobrazí přehled naladěných kanálů. Stisknutím nebo zvolte požadovaný kanál (televizní stanici), po stisknutí OK jej můžete sledovat.
- b) Jestliže je selektor zařízení v pozici VCR (video) nebo DVD:** Používejte tato tlačítka pro ovládání hlavních funkcí videa nebo DVD.

- 11 Zapojení režimu menu:** Stiskněte jej a menu se objeví na obrazovce. Opětovným stisknutím se vypne a objeví se normální obrazovka.
- 12 Volba kanálů:** Stiskněte pro volbu předchozího nebo následujícího kanálu.
- 13 NextView:** Obsáhlejší informaci najdete v kapitole "NextView" na straně 19.
- 14 Nastavení hlasitosti:** Stisknutím se nastaví hlasitost televizoru.
- 15 Tlačítko pro nahrávání:** Jestliže je selektor zařízení v pozici VCR, stisknutí tohoto programu Vám umožní nahrávat programy.
- 16 Volba TV režimu:** Stisknutím se vypne PIP, teletext nebo vstup do videa.

- 17 Výběr specifického obrazu:** Opakovaným stisknutím nastavíte specifický obraz.

- 18 Volba zvukového efektu:** Opakovaným stisknutím tohoto tlačítka lze změnit zvukový efekt.

- 19 Zobrazení informace na obrazovce:** Stiskněte tlačítko a na obrazovce se objeví veškeré údaje. Opětovným stisknutím tyto informace z obrazovky zmizí.

- 20 Zmrazení obrazu:** Stiskněte toto tlačítko, abyste znehybnili televizní obraz. Obrazovka se rozdělí na dvě části. Nalevo bude normální obraz a napravo znehybněný. Abyste se vrátili k normálnímu televiznímu obrazu, stiskněte znovu toto tlačítko.

- 21 Záměna obrazovek:** Se zapnutou funkcí "PIP" stiskněte toto tlačítko pro vzájemnou záměnu obou obrazovek.

- 22 PIP (z angličtiny "Picture in Picture" = Obraz uvnitř obrazu):** Stiskněte toto tlačítko a v jednom z rohů hlavní obrazovky se objeví jedna malá obrazovka s obrazem (režim PIP). Opětovným stisknutím režim PIP zmizí. Pro volbu vnějšího vstupu, který si přejete sledovat na malé obrazovce, podrobnější informace najdete v kapitole "Vstup pro PIP" na straně 13.

- 23 Vypnutí zvuku:** Pokud chcete zvuk vypnout, stiskněte tlačítko. Zvuk se zapne opětovným stisknutím

Kromě těchto funkcí televizoru, všechna barevná tlačítka se používají také pro teletext. Obsáhlejší informace je popsána v kapitole "Teletext" tohoto návodu k obsluze na straně 18.

## Všeobecný přehled tlačítek televizoru

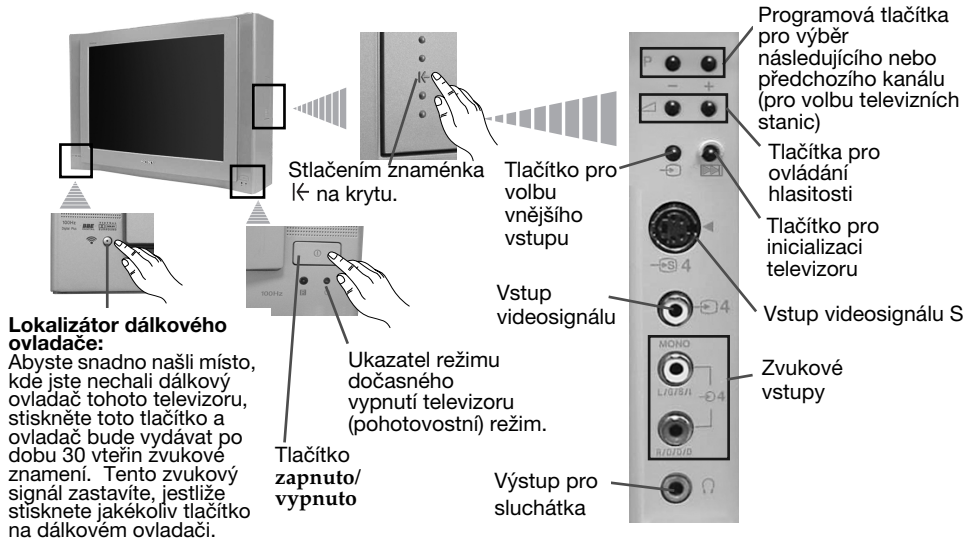

## Vložení baterií do dálkového ovladače



Zkontrolujte, jestli jsou poskytnuté baterie ve správné pozici.

Berte ohled na životní prostředí a použitých baterií se zbavujte způsobem, který životní prostředí nepoškozuje - odhazujte je do kontejnerů k tomu určených.

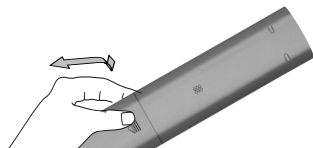

## Připojení antény a videa



Přípojné kabely se nedodávají.

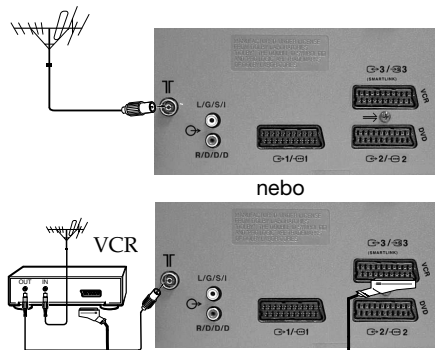

Připojení pomocí konektoru typu Euro záleží na Vaší volbě.





Obsáhlejší informace o připojení videa najdete v kapitole "Připojení přídatných zařízení" v tomto návodu k obsluze.

# Zapnutí a automatické naladění TV

**i** Po prvním zapnutí televizoru se na obrazovce objeví sekvence menu, pomocí kterých budete moci:

- 1) zvolit jazyk menu; 2) zvolit zemi, ve které si přejete používat televizor; 3) seřadit nakloněný obraz; 4) určit identifikační číslo na svém dálkovém ovladači; 5) hledat a automaticky ukládat všechny kanály (televizní stanice), které jsou k dispozici a 6) změnit pořadí, ve kterém se kanály (televizní stanice) objeví na obrazovce.

Pokud časem budete chtít změnit jakékoliv z těchto seřízení, proveďte příslušnou volbu u  (menu Instalace), nebo stiskněte tlačítko  pro inicializaci televizoru.

## 1 Zapojte televizor do elektrické sítě (220-240 V AC, 50Hz).

Při prvním zapojení televizoru by se měl televizor automaticky zapnout. Pokud tomu tak není, stiskněte tlačítko zapnuto / vypnuto  na čelní části televizoru, aby se zapnul. Po prvním zapnutí televizoru se na obrazovce automaticky objeví menu **Language** (Jazyk).

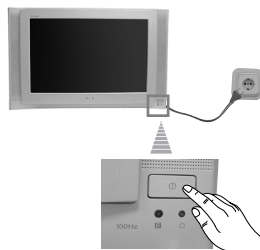

## 2 Stiskněte tlačítko nebo dálkového ovladače pro volbu jazyka a poté stiskněte tlačítko **OK** pro potvrzení volby. Od této chvíle veškerá menu se objeví ve zvoleném jazyce.

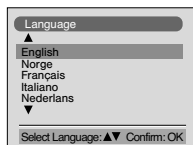

CZ

## 3 Na obrazovce se automaticky objeví menu **Země**. Stiskněte tlačítko nebo pro volbu země, ve které chcete používat televizor a poté stiskněte tlačítko **OK** pro potvrzení volby.

- i** Jestliže v seznamu není ta země, ve které budete používat televizor, místo země zvolte “\_”.
- Pokud se vaše země neobjeví v nabídce pro instalaci, doporučujeme použít nastavení pro Rusko. Tímto nastavením předejdete chybnému zobrazování znaků a písmen charakteristických pro váš jazyk v teletextu.

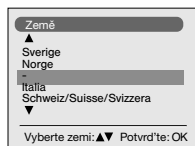

pokračuje ...

**4** Vzhledem k zemskému magnetismu se může stát, že se obraz nakloní. V tomto případě ho můžete seřadit použitím funkce **Otočení obrazu**.

a) Pokud toho není třeba, stiskněte **OK** pro volbu **Není potřeba**.

b) Pokud toho je třeba, stiskněte **↙** nebo **↗** pro volbu **Upravit teď** a stiskněte **OK**. Poté upravte nakloněný obraz seřizováním v rozmezí od -5 do +5, pomocí tlačítek **↙** nebo **↗**. Nakonec stiskněte **OK** pro jeho uložení.

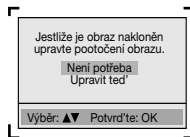

**5** Aby nedošlo k případným interferencím s jinými lokalizátory, když stisknete na televizoru tlačítko pro lokalizátor dálkového ovladače, můžete si na dálkovém ovladači tohoto televizoru určit identifikační kód (číslo).

a) Jestliže si nechcete určit žádný identifikační kód, stiskněte **OK**, abyste zvolili **Ne**.

b) Jestliže chcete zvolit identifikační číslo, stiskněte **↗** pro volbu **Ano** a pak **OK**. Potom zvolte jednomístné číslo pomocí tlačítek s číslicemi (0-9) a stiskněte **OK** pro uložení do paměti.

**i** Dálkový ovladač začne vydávat zvuk. Stiskněte **OK**, abyste jej zastavili.

**⚠** Po každé, když budete vyměňovat baterie v dálkovém ovladači, musíte znovu určit identifikační číslo.

Nakonec stiskněte **OK**, abyste pokračovali v procesu.

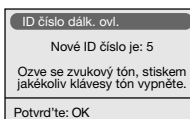
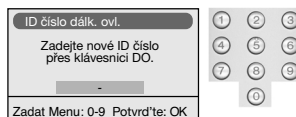
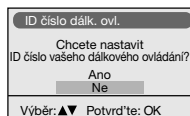

**6** Menu Automatické Ladění se objeví na obrazovce. Stiskněte tlačítko **OK** pro volbu **Ano**.

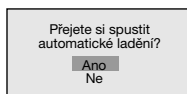

**7** Televizor začne automaticky ladit a ukládat všechny kanály (televizní stanice), které jsou k dispozici.

**⚠** Tento proces může trvat několik minut. Mějte proto trpělivost a po dobu trvání procesu ladění nestiskněte žádné tlačítko, proces by se neuskutečnil.

**i** V některých zemích instaluje všechny kanály automaticky televizní vysílač. (systém ACI). V tom případě samotný vysílač zašle menu, ve kterém si musíte zvolit své město tak, že stisknete tlačítko **↙** nebo **↗** a **OK**, abyste kanály uložili do paměti.

**⚠** Jestliže po vykonání automatického ladění televizor nenašel žádný kanál (televizní stanici), na obrazovce se objeví zpráva, která Vás žádá, abyste zapojili anténu. Při zapojení antény postupujte tak, jak je uvedeno na str.6 tohoto návodu a poté stiskněte **OK**. Proces automatického ladění se obnoví.

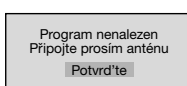
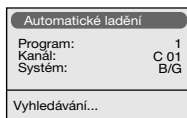

pokračuje ...



**8**  Jakmile televizor ukončil ladění a uložil všechny kanály (televizní stanice), na obrazovce se automaticky objeví menu **Třídění programů**, pomocí kterého můžete změnit pořadí, ve kterém se kanály objeví na obrazovce.

a) Nechcete-li změnit toto pořadí kanálů, přejděte na bod č. 9.

b) Chcete-li změnit pořadí kanálů:

1 Stiskněte tlačítko **▼** nebo **▲** pro volbu čísla programu s kanálem (televizní stanicí), jehož pozici chcete změnit a následovně stiskněte **▶**.

2 Stiskněte **▼** nebo **▲** pro volbu nového čísla programu, ve kterém si přejete uložit zvolený kanál (televizní stanicí), a následovně stiskněte **OK**.

3 Zopakujte body b)1 a b)2, chcete-li změnit pořadí dalších televizních kanálů.



**9** Stiskněte tlačítko **MENU** a menu zmizí z obrazovky.

**MENU**



 *Televizor je připraven k funkci.*

**CZ**

# Úvod a použití různých menu



Tento televizor používá na obrazovce systém menu a tím Vám ukazuje různé operace. Pro přesun po menu používejte tlačítka dálkového ovladače, která jsou následovně popsána:

**1** Stiskněte tlačítko **MENU** a na obrazovce se objeví první stupeň menu.

**MENU**



**2** Pro zvýraznění žádaného menu nebo funkce, stiskněte tlačítko

↓ nebo ↑.

- Pro vstup do zvoleného menu nebo funkce, stiskněte →.
- Pro návrat do předchozího menu nebo funkce, stiskněte ←.
- Pro změnu nastavení zvolené funkce, stiskněte ↓ / ↑ / ← nebo →.
- Pro potvrzení a uložení Vaší volby, stiskněte **OK**.

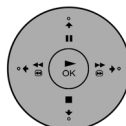

**3** Stiskněte tlačítko **MENU** a menu zmizí z obrazovky.

**MENU**



## Průvodce po menu

**Stupeň 1**

**Stupeň 2**

**Stupeň 3 / Funkce**



### NASTAVENÍ OBRAZU

Menu "Nastavení obrazu" slouží k úpravě nebo seřízení obrazu.

K tomu je třeba: po zvolení funkce, kterou si přejete změnit, stiskněte tlačítko →. Poté opakovaně stisknete ↓ / ↑ / ← nebo → pro změnu nastavení a nakonec stisknete **OK** pro jeho uložení.

- Toto menu Vám také umožní změnit specifický obraz podle toho, jaký program sledujete:
  - Režim obrazu** →
    - ↓ **Přímý přenos** (používejte pro pořady v přímém přenosu, DVD a při použití Set Top Boxů).
    - ↓ **Osobní** (pro osobní požadavky).
    - ↓ **Film** (pro filmy).
- **Jas**, **Barevná Sytost** a **Ostrost** jsou možné změnit pouze v případě, že změníte specifický obraz v režimu "Osobní".
- **Odstín** je dostupný pouze pro systém NTSC (např. videokazety z USA).
- Pro obnovení továrního nastavení obrazu, zvolte **Reset** a stiskněte tlačítko **OK**.
- Volba "**Redukce šumu**" je nastavena v režimu "**AUTO**", aby se automaticky zmenšil šum, který vzniká, jestliže je přenášen obraz při slabém televizním signálu. Jestliže chcete tuto funkci zrušit, zvolte "Vyp" místo "AUTO".

pokračuje ...

## Stupeň 1



## Stupeň 2



## Stupeň 3 / Funkce

### NASTAVENÍ ZVUKU

Menu "Nastavení zvuku" Vám umožní změnit nastavení zvuku.

K tomu je třeba: po zvolení funkce, kterou si přejete změnit, stiskněte **↵**. Poté opětovně stiskněte **↵** / **↶** / **↷** nebo **↵** pro změnu nastavení a nakonec stiskněte **OK** pro jeho uložení.

**Efekt** ➔

➤ **Přirozený:** Odstraňuje šum, zajišťuje přítomnost zvuku a provádí jeho ladění pomocí systému "BBE High Definition Sound system"\*.

➤ **Dynamický:** "BBE High Definition Sound system"\* zintenzivňuje jasnost a přítomnost zvuku vytvářením srozumitelnějšího hlasu a pronikavější hudby.

➤ **Dolby\*\*v:** Dolby Virtual, napodobuje zvukový efekt "Dolby Pro Logic".

➤ **Vyp:** Bez speciálních zvukových efektů.

**Výšky** ➔

↶ Méně ➔ Více

**Hloubky** ➔

↶ Méně ➔ Více

**Vyvážení** ➔

↶ Levý ➔ Pravý

**Reset** (OK)

Obnoví tovární nastavení zvuku.

**Dvoukanál. zvuk** ➔

• Pro stereo vysílání:

➤ **Mono**

➤ **Stereo**

• Pro dvojjazyčné vysílání:

➤ **Mono** (určen pro kanál mono, je-li k dispozici).

➤ **A** (pro 1. kanál).

➤ **B** (pro 2. kanál).

**Aut. Hlasitost** ➔

➤ **Vyp:** Hlasitost se mění v závislosti na vysílacím signálu.

➤ **Zap:** Hlasitost se udržuje nezávisle na vysílacím signálu (např. reklamní inzeráty).

**TV reproduktory** ➔

➤ **Zap:** pro poslech televizního přenosu přímo z reproduktorů televizoru.

➤ **Vyp:** zvuk z reproduktorů televizoru je vypnutý a je slyšet pouze z vnějšího zesilovače, který je napojen na terminály výstupů audio v zadní části televizoru.

• Pokud posloucháte zvuk televizoru přes sluchátka, funkce "Efekt" automaticky přejde na pozici "Vyp".

• Pokud nastavíte "Efekt" v pozici "Dolby Virtual", funkce "Aut. Hlasitost" se automaticky změní na pozici "Vyp" a naopak.

**i** \* "BBE High Definition Sound system" je vyroben firmou Sony Corporation s licencí BBE Sound, Inc. Je chráněn patentem USA č 4,638,258 a 4,482,866. Slovo "BBE" a symbol "BBE" jsou obchodní značky BBE Sound, Inc.

\*\* Tento televizor byl navržen tak aby dosáhl zvukového efektu "Dolby Surround" a napodobil tak zvuk čtyř reproduktorů použitím pouze dvou reproduktorů tohoto televizoru, vždy kdy audio signál vysílací stanice bude "Dolby Surround".

Kromě toho, můžete také zlepšit zvukový efekt zapojením jednoho vnějšího zesilovače.

Podrobnější informace najdete v kapitole "Připojení vnějšího zvukového zařízení" na straně 22.

\*\*Vyrobeno s oprávněním Dolby Laboratories. "Dolby", "Pro Logic" a znak dvojitého D **DD** jsou obchodní značky Dolby Laboratories.

CZ

pokračuje ...

## Stupeň 1



## Stupeň 2

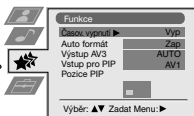

## Stupeň 3 / Funkce

### ČASOVAČ VYPNUTÍ

Funkce “Časov. vypnutí” v režimu menu “Funkce”, Vám umožní zvolit interval, po jehož uplynutí televizor automaticky přejde do režimu dočasně vypnutí (pohotovostní režim).

K tomu je třeba: po zvolení funkce, stiskněte tlačítko **➔**. Poté stiskněte **⬇** nebo **⬆** pro volbu časového intervalu (max. 4 hodiny).

- Chcete-li vidět čas zbývajcí do vypnutí, zatímco sledujete televizor, stiskněte tlačítko **i+**.
- Minutu před tím, než televizor přejde do režimu dočasně vypnutí, zbývajcí čas se objeví na obrazovce.



### AUTOFORMÁT

Volba “Auto formát” v rámci menu “Funkce” umožňuje, že televizor mění automaticky druh formátu obrazu.

K tomu je třeba postupovat následovně: po nastavení volby, stiskněte **➔**. Dále stiskněte **⬇** nebo **⬆** abyste zvolili **Zap** (pokud si přejete, aby televizor změnil formát obrazu automaticky podle signálu vysílače) nebo zvolte **Vyp** (pokud si chcete volit formát obrazu del svého přání a vkusu). Nakonec stiskněte **OK**, abyste volbu uložili do paměti.

- i** Ať jste zvolili “Zap” či “Vyp” ve volbě “Auto formát”, stále máte možnost měnit druh formátu obrazu, když stisknete opakovaně tlačítko **⏏** na dálkovém ovladači. Můžete volit mezi níže uvedenými formáty:

- Smart:** Imitace horizontální obrazovky pro vysílání 4:3.
- 4:3:** Velikost konvenčního obrazu: Vizualizace kompletního obrazu.
- 14:9:** Druh obrazu, který se pohybuje v rozmezí mezi formáty 4:3 a 16:9.
- Zoom:** Formát horizontální obrazovky pro videofilmy.
- Wide:** Pro vysílání 16:9.

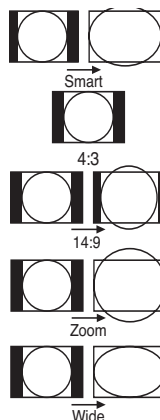

- i** Ve formátech “Smart”, “Zoom” a “14:9” se objeví obrazovka v horní i dolní části zkrácená. Stiskněte **⬇** nebo **⬆**, abyste zregulovali polohu obrazu na obrazovce (např. při čtení titulků).

pokračuje ...

## Stupeň 1



## Stupeň 2



## Stupeň 3 / Funkce

### VÝSTUP AV3

Funkce "Výstup AV3", v režimu menu "Funkce", Vám umožní zvolit vnější výstup konektoru typu Euro  $\rightarrow 3 / \rightarrow 3$ , abyste z tohoto Eurokonektoru mohli nahrát jakýkoliv signál pocházející z televizoru, nebo z jiného vnějšího zařízení připojeného k Eurokonektorům  $\rightarrow 1 / \rightarrow 1$  nebo  $\rightarrow 2 / \rightarrow 2$ , nebo ke konektorům  $\rightarrow 4$  nebo  $\rightarrow 4$  a  $\rightarrow 4$  na ovládacím čelním panelu.

**i** Má-li Váš videorekordér k dispozici Smartlink, tento postup není třeba.

V tomto případě je třeba: po zvolení funkce, stiskněte tlačítko  $\rightarrow$ . Poté stiskněte  $\downarrow$  nebo  $\uparrow$  pro volbu požadovaného výstupního signálu **TV**, **AV1**, **AV2**, **AV4**, **YC4** nebo **AUTO**.

**!** Pokud zvolíte funkci AUTO, výstupní signál bude vždy stejný jako ten, který se objeví na televizní obrazovce.

**!** Máte-li připojený dekodér ke konektoru typu Euro  $\rightarrow 3 / \rightarrow 3$ , nebo k videu připojenému k tomuto Eurokonektoru, nezapomeňte znovu zvolit "Výstup AV3" v režimu "AUTO" nebo "TV" pro jeho správnou dekodifikaci.



### VSTUP PRO PIP

Volba funkce "Vstup pro PIP" v režimu menu "Funkce" Vám umožní zvolit vnější vstup, který si přejete sledovat na obrazovce "PIP".

K tomu je třeba: po zvolení funkce stiskněte tlačítko  $\rightarrow$ . Poté opakovaně stiskněte  $\downarrow$  nebo  $\uparrow$  pro volbu vnějšího vstupu, který si přejete: **AV1**, **AV2**, **AV3**, **AV4** nebo **TV**. Nakonec stiskněte **OK** pro jeho uložení.

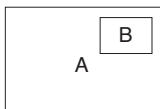

**i** Aby se zobrazil zvolený vnější vstup na obrazovce "PIP", stiskněte tlačítko  $\rightarrow$  na dálkovém ovladači.

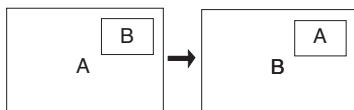

**i** Stisknutím tlačítka  $\rightarrow$  na dálkovém ovladači lze vzájemně zaměnit obě obrazovky.

pokračuje ...

## Stupeň 1

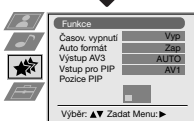

## Stupeň 2

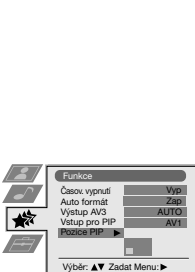

## Stupeň 3 / Funkce

### POZICE PIP

Volba funkce "Pozice PIP" v režimu menu "Funkce" Vám umožní změnit pozici obrazovky "PIP".

K tomu je třeba: po zvolení funkce si vyberete požadovanou pozici stisknutím tlačítka **↙**, **↕**, **↗** nebo **↘**. Nakonec stisknete tlačítko **OK** pro její uložení.

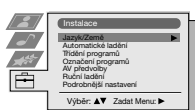
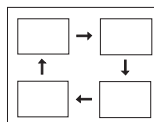

### JAZYK/ZEMĚ

Funkce "Jazyk/Země" v režimu menu "Instalace" slouží k volbě jazyka, ve kterém chcete, aby se na obrazovce objevily menu. Také Vám umožní zvolit zemi, ve které si přejete televizor používat.

K tomu je třeba: po zvolení funkce, stiskněte tlačítko **↘**. Poté postupujte tak, jak je popsáno v kapitole "Zapnutí a automatické naladění TV", v bodě 2 a 3 na straně 7.

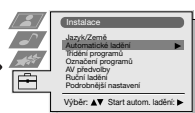

### AUTOMATICKÉ LADĚNÍ

Funkce "Automatické ladění" v režimu menu "Instalace" slouží k tomu, aby televizor hledal a uložil do paměti veškeré kanály (televizní stanice), které jsou k dispozici.

K tomu je třeba: po zvolení funkce, stiskněte tlačítko **↘**. Poté postupujte tak, jak je popsáno v kapitole "Zapnutí a automatické naladění TV", v bodě 6 a 7 na straně 8.

pokračuje ...

## Stupeň 1

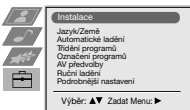

## Stupeň 2

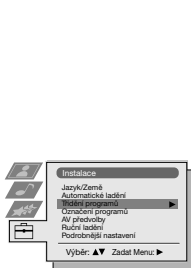

## Stupeň 3 / Funkce

### TŘÍDĚNÍ PROGRAMŮ

Funkce "Třídění programů" v režimu menu "Instalace" slouží ke změně pořadí, ve kterém se kanály (televizní stanice) objeví na obrazovce.

K tomu je třeba: po zvolení funkce, stiskněte tlačítko **↵**. Poté postupujte tak, jak je popsáno v kapitole "Zapnutí a automatické naladění TV", v bodě 8b) na straně 9.

### OZNAČENÍ PROGRAMŮ

Funkce "Označení programů", v režimu menu "Instalace", Vám umožní přidělit jméno kanálu, maximálně o pěti znacích.

K tomu je třeba:

- 1 Po zvolení funkce, stiskněte tlačítko **↵** a poté stiskněte **⬇** nebo **⬆** pro volbu čísla programu, který chcete pojmenovat.
- 2 Stiskněte **↵**. Vyznačením prvního znaku ve sloupci Etiqueta, stiskněte tlačítko **⬆** nebo **⬇** pro volbu jednoho písmene, čísla, nebo "-" pro mezeru a poté stiskněte **↵** pro potvrzení tohoto znaku. Zbývající čtyři znaky zvolte stejným způsobem. Nakonec stiskněte **OK** pro jejich uložení.

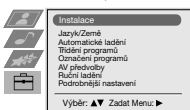

### AV PŘEDVOLBY

Funkce "AV předvolby", v režimu menu "Instalace", Vám umožní přidělit jméno většímu zařízení připojenému k tomuto televizoru.

K tomu je třeba:

- 1 Po zvolení funkce, stiskněte tlačítko **↵** a poté stiskněte **⬇** nebo **⬆** pro volbu většího vstupu, který chcete pojmenovat (**AV1**, **AV2**, a **AV3** pro přídavná zařízení připojená ke konektorům typu Euro na zadní části televizoru a **AV4** pro konektory na ovládacím čelním panelu). Poté stiskněte **↵**.
- 2 Ve sloupci "Název" se automaticky objeví předurčené jméno:

- a) Chcete-li použít jedno z těchto předurčených jmen (**CABLE**, **GAME**, **CAM**, **DVD**, **VIDEO** nebo **SAT**), stiskněte tlačítko **⬇** nebo **⬆** pro volbu jednoho z nich a nakonec stiskněte **OK** pro jeho uložení.
- b) Chcete-li přidělit Vámi určené jméno, zvolte Editor a stiskněte **↵**. Poté, vyznačením prvního znaku, stiskněte **⬇** nebo **⬆** pro volbu jednoho písmene, čísla, nebo "-" pro mezeru a stiskněte **↵** pro potvrzení tohoto znaku. Zbývající čtyři znaky zvolte stejným způsobem a nakonec stiskněte **OK** pro jejich uložení.



pokračuje ...

## Stupeň 1

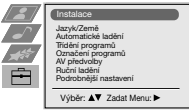

## Stupeň 2



## Stupeň 3 / Funkce

### RUČNÍ LADĚNÍ

Funkce "Ruční Ladění" v režimu menu "Instalace" slouží pro:

a) Postupné ladění kanálů (televizních stanic) v pořadí programu, které si přejete, nebo postupné ladění video vstupu. K tomu je třeba:

1 Po zvolení funkce "Ruční Ladění", stiskněte tlačítko **➡**. S vyznačenou položkou **Program** stiskněte **➡**, a poté stiskněte **▼** nebo **▲** pro volbu čísla programu (pozice), na kterém si přejete naladit televizní stanici nebo kanál videa (pro kanál videa Vám doporučujeme vybrat číslo programu "0"). Stiskněte tlačítko **⬅**.

2 **i** Dostupnost následující funkce závisí na volbě země v režimu menu «Jazyk/Země».

Po zvolení funkce **System**, stiskněte tlačítko **➡**, a poté stiskněte **▼** nebo **▲** pro volbu systému televizní stanice (**B/G** pro Západní Evropu nebo **D/K** pro Východní Evropu) Stiskněte **⬅**.

3 Po zvolení funkce **Kanál**, stiskněte tlačítko **➡** a poté stiskněte **▼** nebo **▲** pro volbu typu kanálu ("C" pro pozemní vysílání nebo "S" pro kabelové vysílání). Stiskněte tlačítko **➡**. Posléze stiskněte číselná tlačítka pro zavedení čísla kanálu televizní stanice nebo znaménka kanálu videa. Neznáte-li číslo kanálu, hledejte ho stisknutím tlačítka **▼** nebo **▲**. Až najdete kanál, který chcete uložit, stiskněte dvakrát tlačítko **OK**.

*Zopakujte všechny tyto body pro naladění a uložení ostatních kanálů.*

b) Přidělit jméno kanálu, maximálně o pěti znacích.

K tomu je třeba: vyznačením funkce **Program**, stiskněte tlačítko **PROG +** nebo **-**, až se objeví číslo programu, který chcete pojmenovat. Po té, až se objeví na obrazovce, zvolte funkci **Pojmenování** a následovně stiskněte tlačítko **➡**. Stiskněte **▼** nebo **▲** pro volbu jednoho písmene, čísla nebo "-" pro mezeru a stiskněte **➡** pro potvrzení tohoto znaku. Zbývající čtyři znaky zvolte stejným způsobem. Po zvolení všech znaků, stiskněte dvakrát tlačítko **OK** pro jejich uložení.

c) Dokonce i v případě, že je normálně zapojeno jemné automatické ladění kanálů (AFT), můžeme obraz ručně doladit (jestliže je nejasný) a dosáhnout jeho zlepšení.

K tomu je třeba: zatímco sledujete kanál (televizní stanici), ve kterém chcete provést jemné naladění, zvolte funkci **AFT**, a poté stiskněte tlačítko **➡**. Stiskněte **▼** nebo **▲** pro doladění úrovně frekvence kanálu v rozmezí od -15 do +15. Nakonec stiskněte dvakrát tlačítko **OK** a tímto se nové doladění uloží do paměti.

d) Vynechat čísla programů, které si nepřejete sledovat a tím je přeskočit při jejich výběru pomocí tlačítek **PROG +/-**.

K tomu je třeba: vyznačením funkce **Program**, stiskněte tlačítko **PROG +** nebo **-**, až se objeví číslo programu, který chcete vynechat. Po té, až se objeví na obrazovce, zvolte funkci **Přeskočit** a následovně stiskněte tlačítko **➡**. Stiskněte **▼** nebo **▲** pro volbu **Ano** a nakonec stiskněte dvakrát tlačítko **OK** pro jeho uložení.

*Jestliže časem chcete opět používat číslo vynechaného programu, postupujte tak, jak je výše uvedeno, ale místo "Ano" zvolte "Ne".*

e) Použitím dekodéru připojeného ke konektoru typu Euro **↻3/↻3**, nebo přes video připojené ke zmiňnému Eurokonektoru, Vám tato funkce umožní sledovat a správně nahrát kodifikovaný kanál.

**i** Dostupnost následující funkce závisí na volbě země v režimu menu "Jazyk/Země".

K tomu je třeba: po zvolení funkce **Dekodér**, stiskněte tlačítko **➡**. Poté stiskněte **▼** nebo **▲** pro volbu **Zap**. Nakonec stiskněte dvakrát **OK** pro její uložení.

*Jestliže časem budete chtít tuto funkci zrušit, postupujte, jak je výše uvedeno, ale zvolte znovu "Vyp" místo "Zap".*

pokračuje ...



## Stupeň 1



## Stupeň 2

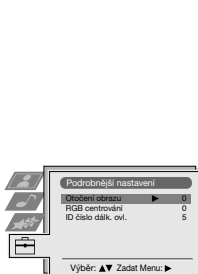

## Stupeň 3 / Funkce

### OTOČENÍ OBRAZU

Vzhledem k zemské přitažlivosti se může stát, že se obraz nakloní. V tomto případě ho můžete upravit použitím funkce "Otočení obrazu" v režimu menu "Podrobnější nastavení".

K tomu je třeba: po zvolení funkce, stiskněte tlačítko **➡**. Poté stiskněte **⬇️** nebo **⬆️** pro seřízení otočení obrazu v rozmezí od -5 do +5.

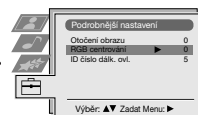

### RGB CENTROVÁNÍ

Při zapojení vnějších signálů RGB, jako "PlayStation", je možné, že bude třeba seřídit vodorovné centrování obrazu. V tomto případě se seřizuje pomocí funkce "RGB centrování" v režimu menu "Podrobnější nastavení".

K tomu je třeba: zatímco sledujete vstupní signál RGB, zvolte funkci "RGB Centrování" a stiskněte tlačítko **➡**. Poté stiskněte **⬇️** nebo **⬆️** pro upravení centra obrazu (seřizujte od -10 do +10). Nakonec stiskněte tlačítko **OK** pro jeho uložení.

CZ

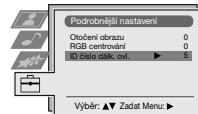
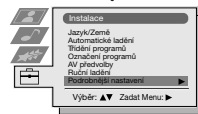

### IDENTIFIKÁTOR DÁLKOVÉHO OVLADAČE

Volba "ID číslo dálk. ovl." v rámci menu "Podrobnější nastavení" Vám umožňuje určit identifikační číslo na dálkovém ovladači tohoto televizoru, aby se zamezilo možným interferencím s jinými lokalizátory, když stisknete na televizoru tlačítko pro vyhledání dálkového ovladače.

Postup je následující: po zvolení funkce stiskněte **➡** a poté postupujte tak, jak je uvedeno v kapitole "Zapnutí a automatické naladění TV", krok 5 na straně 8.

**⚠️** Po každé, když budete vyměňovat baterie v dálkovém ovladači, musíte znovu určit identifikační kód (číslo).

# Teletext

**i** Teletext je informační služba, kterou užívá většina televizních stanic. Na straně s obsahem služeb teletextu (všeobecně je to strana 100) je poskytnuta informace o tom, jak se užívá tato služba. Pro práci v teletextu používejte tlačítka dálkového ovladače tak, jak je uvedeno v této kapitole.

**A** Zvolte televizní stanici se silným signálem, jinak může dojít v teletextu k chybám.

## Vstup do teletextu

Zvolte kanál (televizní stanici), který vysílá teletext, který si přejete sledovat, stisknutím tlačítka .



TELETEXT	
Index	25
Programme	153
News	101
Sport	98
Weather	

## Zvolení stránky teletextu

Pomocí číselných tlačítek dálkového ovládače zadejte tři čísla představující příslušné číslo stránky, kterou si přejete vidět.

- *V případě, že se při volbě zmýlíte, zadejte jakákoliv tři čísla, a poté znovu zadejte správné číslo stránky.*
- *Jestliže se počítadlo stránek nezastaví, je to proto, že požadovaná stránka není k dispozici. V tomto případě zadejte jiné číslo stránky.*



## Zvolení následující nebo předchozí stránky

Stiskněte tlačítka PROG + () nebo PROG - ()



## Překrytí teletextu televizním obrazem

Zatímco sledujete teletext, stiskněte tlačítko . Opětovným stisknutím se teletextový režim zruší.



## Zmrazení teletextové stránky

Stiskněte tlačítko  / . Opětovným stisknutím se zmrazení podstránky zruší.

## Odhalení skrytých informací (např. soutěžních odpovědí)

Stiskněte tlačítko  / . Opětovným stisknutím se informace opět ukryje.

## Zvolení podstránky:

Jedna stránka teletextu se může skládat z několika podstran. V takovém případě číslo stránky, které se objeví v horní levé části obrazovky, změní barvu ze bílé na zelenou a vedle něj se objeví jedna nebo několik šipek. Opakovaně stiskněte tlačítka  nebo  na dálkovém ovladači a požadovaná podstránka se objeví.

## Vystoupení z teletextu:

Stiskněte tlačítko .

# Fastext

**i** Služba Fastextu nám umožní přístup do požadované stránky teletextu stisknutím pouze jednoho tlačítka.

Jste-li v teletextu a v případě, že se vysílají signály Fastextu, na spodní části obrazovky se objeví nabídka barevných kódů, které umožňují přístup přímo k teletextové stránce. K zobrazení této nabídky stiskněte tlačítko příslušné barvy (červené, zelené, žluté nebo modré) na dálkovém ovladači.

# NextView\*

\*(závisí na tom, zda je tato služba k dispozici).



NextView je elektronický přehled programů, který zahrnuje informace o programech různých televizních vysíláčů.

Můžete si vyhledat informaci o programu podle témat (sport, umění, atd...) nebo podle data.



Jestliže budete sledovat NextView a objeví se chybná písmena nebo znaky, použijte systém menu (viz. str. 14), jděte do menu "Jazyk/Země" a zvolte stejný jazyk, v jakém probíhá vysílání NextView.

## Aktivace NextView

1 Zvolte si nějaký televizní kanál, který přenáší službu NextView. V tom případě se na obrazovce, jakmile bude informace k dispozici, objeví na několik okamžiků nápis "NextView".

2 K tomu, abyste viděli a mohli používat službu NextView, máte dva různé druhy interface NextView, v závislosti na % údajů, které jsou k dispozici.

a) Interface "Seznam programů":

Zatímco se díváte na televizi a po té, co se objeví na obrazovce indikace "NextView" v bílé bravě, stiskněte tlačítko na dálkovém ovladači, abyste mohli vidět interface "Seznam programů" (viz. obr. 1).

b) Interface "Pohled na celek":

Zatímco se díváte na televizi a po té, co je k dispozici více než 50 % údajů z NextView (může se stát, že 100 % údajů není k dispozici, závisí to na oblasti), objeví se na obrazovce indikace "NextView" v černé bravě. Následně stiskněte tlačítko na dálkovém ovladači, abyste mohli vidět interface "Pohled na celek" (viz. obr. 2).



V okamžiku, kdy vstoupíte do NextView, v levém spodním rohu se ukáže, kolik procent údajů z NextView je k dispozici. Jakmile jste vstoupili a začali užívat tuto službu, % množství údajů se nezvyšuje.

3 Pohyb v systému NextView:

- Stiskněte nebo , abyste se přemístili směrem doprava nebo směrem doleva.
- Stiskněte nebo , abyste se přemístili směrem nahoru nebo směrem dolů.
- Stiskněte **OK**, abyste potvrdili volbu.

4 Abyste vypnuli NextView, stiskněte tlačítko na dálkovém ovladači.

## Interface "Seznam programů" (obr. 1):

ikony podle témat (viz. níže "Legenda ikony" na následující stránce)

datum

seznam programů

Nahrát\*:



Tato funkce je k dispozici jedině tehdy, je-li televizor připojen na video, které má SmartLink a programování pomocí časovače.

Pokud chcete nahrávat program, který jste si vybrali, stiskněte na dálkovém ovladači tlačítko červené barvy.



Připomenout\*:

Pokud si přejete, aby Vám televizor připomněl, že program, který jste si vybrali, se bude v příštím okamžiku už vysílat, stiskněte na dálkovém ovladači tlačítko zelené barvy. V době plánovaného vysílání programu se na obrazovce objeví signalizující text, který Vám připomene, že program je připraven k vysílání.



\* Volitelné možnosti, "Nahrát" a "Připomenout" se ukazují na obrazovce, jakmile byl zvolen nějaký program, ale neobjeví se v případě, že sledujete služby NextView na televizním kanále, který není provider NextView.

\* "Nahrát" a "Připomenout" nebudou k dispozici, jestliže program, který jste si zvolili, už začal.

pokračuje ...

NextView | 19

## Interface “Pohled na celek” (obr. 2):

ikony podle témat (viz. níže  
“Legenda Ikony”)

datum

Pohled na celek

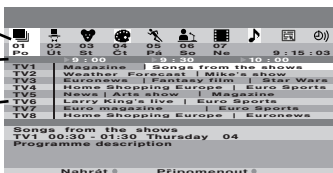

Nahrát\*:

 Tato funkce je k dispozici jediné tehdy, je-li televizor připojen na video, které má SmartLink a programování pomocí časovače.

Pokud chcete nahrávat program, který jste si vybrali, stiskněte na dálkovém ovladači tlačítko červené barvy.

Připomenout\*:

Pokud si přejete, aby Vám televizor připomněl, že program, který jste si vybrali, se bude v příštím okamžiku už vysílat, stiskněte na dálkovém ovladači tlačítko zelené barvy. V době plánovaného vysílání programu se na obrazovce objeví signalizující text, který Vám připomene, že program je připraven k vysílání.



\* Volitelné možnosti, “Nahrát” a “Připomenout” se ukazují na obrazovce, jakmile byl zvolen nějaký program, ale neobjeví se v případě, že sledujete služby NexTVView na televizním kanále, který není provider NexTVView.

\* “Nahrát” a “Připomenout” nebudou k dispozici, jestliže program, který jste si zvolili, už začal.

## Legenda Ikony:



**kompletní seznam:**

nabízí veškerou informaci o programech různých televizních vysílačů



**představení, inscenace**



**dětské programy**



**umění**



**sport**



**zprávy**



**filmy**



**hudba**



**volba kanálů:**

v případě, že provozovatel systému NextView podává informace o více než 8 různých televizních vysílačích, můžete si z nich vybrat 8 a sestavit si svůj vlastní seznam.

Když jste si uspořádali svůj osobní seznam, můžete vždy znovu obnovit originální seznam. Pro jeho obnovení zvolte, “Auto ►” stisknutím tlačítka ► na dálkovém ovladači.



**seznam programů s upozorněním na vysílání:**

obsahuje seznam všech programů (maximální počet je 5), které jste si zvolili a použili při tom funkci upozornění, signalizace na daný program.

# Připojení přídatných zařízení

**i** K televizoru je možné připojit různá další zařízení, jak je uvedeno níže. (Přípojný kabely se nedodávají).

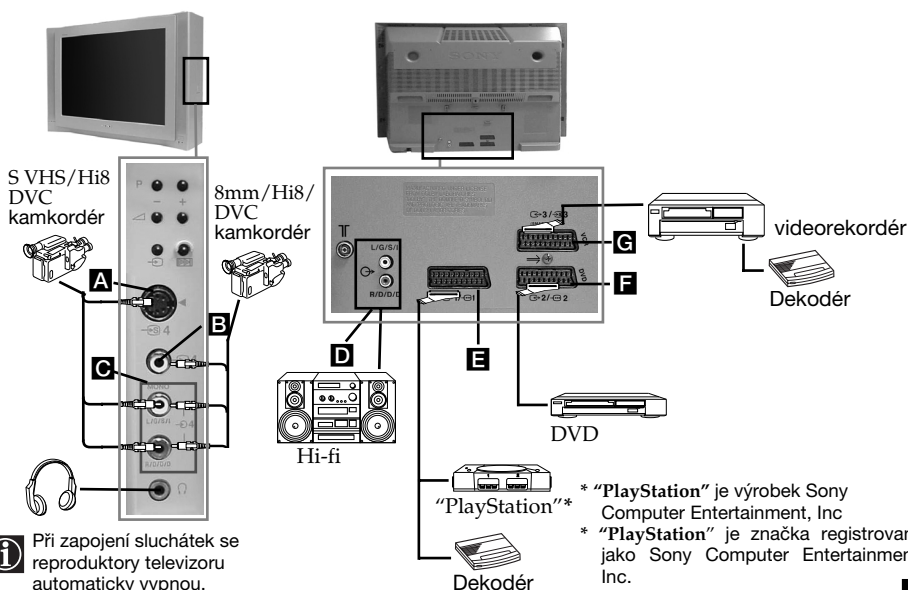

- A** Aby se zabránilo zkreslení obrazu nepřipojujte zařízení ke konektorům **A** a **B** současně.
- Nezapojujte žádný Dekodér k Eurokonektoru **F**.
- Hry, které používají jako příslušenství pistolí k zacílení na obrazovce, nefungují správně vzhledem k technologii 100 Hz, aplikované u tohoto televizoru.

## Připojení videa:

Pro připojení videa, obsáhlejší informace najdete v kapitole “Připojení anteny a videa”. Doporučujeme Vám, byste pro připojení videa použili kabel typu Eurokonektor. V případě, že nepoužijete tento kabel, budete muset naladit kanál video signálu ručně pomocí menu “Ruční Ladění” (viz odst.a) na str.16). Zkonzultujte také návod k obsluze Vašeho videa, kde se dozvíte, jak získáte kanál video signálu.

## Připojení videorekordéru, které má k dispozici Smartlink:

**i** Smartlink je přímé propojení mezi televizorem a videorekordérem, které umožňuje přenos určitých informací. Podrobnější informace o Smartlinku najdete v návodu k obsluze Vašeho videorekordéru. Jestliže používáte videorekordér, který je opatřen Smartlinkem, doporučujeme Vám, abyste ho připojili ke konektoru typu Euro **G** 3/ 3 **G** použitím kabelu typu Eurokonektor.

## Pokud máte připojen dekodér ke konektoru typu Euro **G** 3/ 3 **G**, nebo k videu, které je připojeno ke zmíněnému Eurokonektoru:

Zvolte funkci “Ruční Ladění” v režimu menu “Instalace” a po zvolení funkce “Dekodér”\*\*, zvolte “Zap” (použitím **▼** nebo **▲**) pro každý kódovaný kanál.

\*\* Dostupnost této funkce závisí na volbě země v menu “Jazyk/Země”.

pokračuje ...

## Připojení vnějšího zvukového zařízení:

Chcete-li poslouchat zvuk televizoru v reproduktorech Vaší Hi-Fi věže, připojte Hi-Fi věž k výstupu audio **D** a, pomocí systému menu, zvolte "Nastavení zvuku" a zvolte "Vyp" v režimu "TV reproduktory".

**i** Hlasitost vnějších reproduktorů se může regulovat pomocí tlačítek pro nastavení hlasitosti na dálkovém ovladači televizoru. Také je možné regulovat stupeň výšky a hloubky zvuku pomocí menu "Nastavení zvuku".

### Také můžete dosáhnout zvukového efektu "Dolby Virtual" pomocí Vaší Hi-Fi věže:

K tomu je třeba umístit reproduktory Hi-Fi věže po obou stranách televizoru tak, aby vzdálenost mezi televizorem a každým reproduktorem byla přibližně 50cm. Po umístění reproduktorů zvolte menu "Nastavení zvuku" pomocí systému menu, a poté zvolte "Dolby V" ve funkci "Efekt".

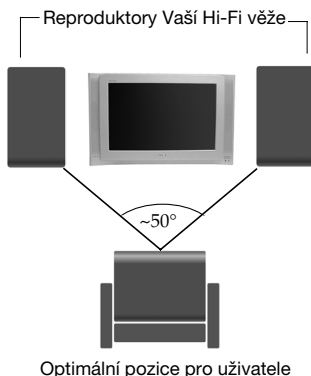

## Použití přídavných zařízení

- 1 Připojte přídavné zařízení přes příslušný konektor televizoru tak, jak je uvedeno na předchozí straně.
- 2 Zapněte připojené zařízení.
- 3 Aby se objevil obraz připojeného zařízení, opakovaně tiskněte tlačítko , dokud se na obrazovce neobjeví správný vstupní symbol.



### Symbol

### Vstupní signály

-  1 • Vstupní audio/video signál přes konektor typu Euro **E**
-  1 • Vstupní signál RGB přes konektor typu Euro **E**. Tento symbol se objeví pouze v případě, že je připojen vstup RGB.
-  2 • Vstupní signál pro audio / video přes konektor typu Euro **F**.
-  2 • Vstupní signál pro RGB přes konektor typu Euro **F**. Tento symbol se objeví pouze v případě, že je připojen vstup RGB.
-  3 • Vstupní audio/video signál přes konektor typu Euro **G**.
-  3 • Vstupní signál S video přes konektor typu Euro **G**. Tento symbol se objeví pouze v případě, že je připojen vstup S video.
-  4 • Vstupní video signál přes konektor RCA **B** a vstupní audio signál přes **C**.
-  4 • Vstupní signál pro S video přes konektor S videa **A** a vstupní signál pro audio přes **C**. Tento symbol se objeví pouze v případě, že je připojen vstup S video.

- 4 Aby se znovu objevil normální televizní obraz, stiskněte tlačítko  na dálkovém ovladači.

### Připojení monofonních přístrojů

Zástrčku zvuku zapojte do zdířky L/G/S/I na čelním panelu televizoru a zvolte vstup  4 nebo  4 postupem popsaným výše. Poté nastavte kanál "Dvoukanál. zvuk" "A" ve zvukové nabídce dle části "Nastavení zvuku" tohoto návodu.

# Instalace dálkového ovládání pro DVD nebo video

Tento dálkový ovladač je připraven nejen pro ovládání funkcí tohoto televizoru Sony, ale také pro ovládání základních funkcí Vašeho DVD Sony a většiny videí Sony, aniž by byla nutná instalace dálkového ovládání. Pro ovládání ostatních značek DVD a videí, stejně tak jako některých videí Sony, před jejich prvním použití budete muset provést instalaci dálkového ovládání. K tomu je třeba splnit následující pokyny:

**i** Ze všeho nejdříve vyhledejte třímístný číselný kód podle značky Vašeho DVD nebo videa (viz spodní panel). U značek, které mají více než jeden kód, zaveďte první z nich.

**1** Opakovaně tiskněte tlačítko selektoru zařízení na dálkovém ovladači dokud se v požadované pozici, DVD nebo VCR (pro video), neobjeví zelené světlo.

**⚠** Jestliže je selektor zařízení v pozici TV, není možné uložit do paměti žádný kód.

**2** Zatímco je v požadované pozici rozsvícen indikátor zelené barvy, stiskněte žluté tlačítko na dálkovém ovladači po dobu asi 6 vteřin, dokud indikátor zelené barvy nezačne blikat.

**3** Zatímco bliká indikátor zelené barvy, zadejte pomocí číselných tlačítek na dálkovém ovladači třímístný číselný kód v souladu se zařízením, které budete používat.

**i** Pokud kód, který jste uvedli, existuje, na chvíli se rozsvítí všechny tři indikátory zelené barvy. V opačném případě, předchozí pokyny znovu zopakujte.

**4** Zapněte zařízení, které chcete používat a prověřte, zda dálkovým ovladačem můžete ovládat hlavní funkce televizoru.

**⚠** • Pokud zařízení nefunguje nebo selže některá z funkcí, zopakujte předchozí pokyny a přesvědčte se, že kód, který zavádíte, je správný, nebo zkuste další kód a tak pokračujte, až najdete ten správný.

• Uložené kódy se z paměti vymažou v případě, že vybité baterie nevyměníte za méně než jednu minutu. V tomto případě znovu zopakujte všechny předchozí pokyny. Na vnitřní části krytu baterií je nálepka, na kterou můžete napsat číselný kód.

• Ne všechny značky, ani všechny modely jedné značky jsou brané v úvahu.

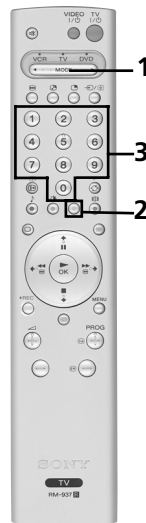

CZ

## Přehled podle značek videa

Značka	Kód
SONY (VHS)	301, 302, 303, 308, 309
SONY (BETA)	303, 307, 310
SONY (DV)	304, 305, 306
AIWA	325, 331, 351
AKAI	326, 329, 330
DAEWOO	342, 343
GRUNDIG	358, 355, 360, 361, 320, 351
HITACHI	327, 333, 334
JVC	314, 315, 322, 344, 352, 353, 354, 348, 349
LG	332, 338
LOEWE	358, 355, 360, 361, 320, 351
MATSUI	356, 357
ORION	328
PANASONIC	321, 323
PHILIPS	311, 312, 313, 316, 317, 318, 358, 359
SAMSUNG	339, 340, 341, 345
SANYO	335, 336
SHARP	324
THOMSON	319, 350
TOSHIBA	337

## Přehled podle značek DVD

Značka	Kód
SONY	001
AIWA	021
DENON	018, 027, 020, 002
GRUNDIG	009, 028, 023, 024, 016, 003
HITACHI	025, 026, 015, 004
JVC	006, 017
KENWOOD	008
LG	015, 014
LOEWE	009, 028, 023, 024, 016, 003
MATSUI	013, 016
ONKYO	022
PANASONIC	018, 027, 020, 002
PHILIPS	009, 028, 023, 024, 016, 003
PIONEER	004
SAMSUNG	011, 014
SANYO	007
SHARP	019, 027
THOMSON	012
TOSHIBA	003
YAMAHA	018, 027, 020, 002

# Technické údaje

## Systém TV:

Závisí na Vámi zvolené zemi:  
B/G/H, D/K

## Systém kódování barev:

PAL, SECAM

NTSC 3.58, 4.43 (pouze pro  
video vstup)

## Rozložení kanálů:

VHF: E2-E12

UHF: E21-E69

CATV: S1-S20

HYPER: S21-S41



D/K: R1-R12, R21-R69



## Televizní obrazovka:



Plochá obrazovka FD Trinitron  
WIDE:

32 inches (přibližně 82 cm. v  
úhlopříčce)

## Vstupy na zadní straně:

 1/  1 21-pinový  
konektor typu  
EURO (norma CENELEC),  
včetně vstupu pro audio/  
video, vstupu RGB,  
výstupu audio/video z TV  
audio/video.

 2/  2 21-pinový  
konektor typu  
EURO (norma CENELEC),  
včetně vstupu pro audio/  
video, vstupu RGB,  
výstupu audio/video z  
monitor audio/video.

 3/  3 21-pinový  
(SMARTLINK) konektor typu  
Euro (norma  
CELENEC), včetně vstupu  
pro audio / video, vstupu  
pro S video, volitelného  
výstupu audio / video a  
připojení Smartlinku.

 Výstupy audio (levé /  
pravé) - konektory RCA.

## Vstupy na přední straně:

 4 Vstup pro S video - 4-  
pinový DIN

 4 video vstup - konektor  
RCA

 4 audio vstup - konektory  
RCA.

 zdířka sluchátek

## Výstupy zvuku:

2 x 20 W (hudební výkon)

2 x 10 W (RMS)

## Woofery:

30 W (hudební výkon)

15 W (RMS)

## Příkon:

130 W

## Příkon v režimu časového vypnutí (pohotovostní režim):

0.3 W

## Rozměry (š x v x h):

Přibližně 892 x 567 x 562 mm

## Hmotnost:

Přibližně 63 kg

## Dosah lokalizátoru dálkového ovladače:

až 10 m ve volném terénu

 Optimální vzdálenost, při  
které systém  
nezasáhne interference, je asi  
10 metrů. Nicméně tato  
vzdálenost se může měnit v  
závislosti na podmínkách  
daného prostředí.

 Dokonce i uvnitř zóny  
příjmu signálu mohou  
existovat místa (mrtvé body),  
ve kterých se signál RF  
nepřijímá. Tato skutečnost má  
souviselost pouze se signály RF  
a není to známka špatného  
fungování.

## Frekvence lokalizátoru dálkového ovladače

434 MHz (pásmo ISM).

 Je možné, že nějaké jiné  
přístroje a zařízení, např.  
dálkové ovládání garážových  
vrat, budou fungovat na stejné  
frekvenci jako lokalizátor  
dálkového ovládání tohoto  
televizoru. Jestliže při stisknutí  
tlačítka pro lokalizátor  
dálkového ovládání vzniknou  
interference s jinými přístroji,  
spojte se s nejbližším  
technickým servisem firmy  
Sony.

## Dodané příslušenství:

1 dálkový ovladač, typ RM-937  
3 baterie typu IEC (velikost AA)

## Další funkce:

- Obraz 100 Hz, Digital Plus.
- Teletext, Fastext, TOPtext  
(250 stran paměti Teletextu).
- Automatické zapojení
- Smartlink (přímé propojení  
mezi televizorem a  
kompatibilním  
videorekordérem.  
Podrobnější informace o  
Smartlinku najdete v návodu  
k obsluze Vašeho  
videorekordéru).
- Automatické nalezení  
systému TV.
- Dolby Virtual
- BBE.
- PIP (z angličtiny "Picture in  
Picture" = Obraz uvnitř  
obrazu)
- Automatický formát obrazu.
- ACI (z angl. "Auto Channel  
Installation" = Automatická  
instalace kanálů).
- Lokalizátor dálkového  
ovladače.

Úpravy v designu a technických vlastnostech bez předchozího upozornění.

Ekologický papír - 100% bez chloru 







# Řešení problémů



Zde jsou některá řešení problémů, které mohou ovlivnit obraz i zvuk.

Problém	Řešení
Není obraz (černá obrazovka) a není zvuk	<ul style="list-style-type: none"><li>• Zkontrolujte zapojení antény.</li><li>• Zapojte televizor do zásuvky a stiskněte tlačítko <b>Ⓢ</b> na čelní straně aparátu.</li><li>• Pokud na televizoru svítí indikátor <b>Ⓢ</b>, stiskněte tlačítko <b>TV</b> <b> /Ⓢ</b> na dálkového ovladače.</li></ul>
Špatný nebo žádný obraz, ale zvuk je dobrý	<ul style="list-style-type: none"><li>• Pomocí Režimu menu vstupte do “Nastavení obrazu” a zvolte “Reset” pro obnovení továrního nastavení.</li></ul>
Není obraz nebo není informační menu přídavného zařízení připojeného přes Eurokonektor na zadní části televizoru	<ul style="list-style-type: none"><li>• Zkontrolujte zapojení přídavného zařízení a několikrát stiskněte tlačítko <b>Ⓢ</b> na dálkovém ovladači, dokud se správný vstupní symbol neobjeví na obrazovce.</li></ul>
Dobrý obraz, ale bez zvuku.	<ul style="list-style-type: none"><li>• Stiskněte tlačítko <b>⏏</b> na dálkovém ovladači.</li><li>• Přesvědčte se, zda funkce “TV reproduktory”, v režimu menu “Nastavení zvuku”, je zvolena v pozici “Zap”.</li><li>• Zkontrolujte, jsou-li sluchátka odpojeny.</li></ul>
Barevné pořady nejsou barevné	<ul style="list-style-type: none"><li>• Pomocí Režimu menu vstupte do “Nastavení obrazu” a zvolte “Reset” pro obnovení továrního nastavení.</li></ul>
Jakmile zapnete televizor, neobjeví se poslední kanál, který jste sledovali před vypnutím.	<ul style="list-style-type: none"><li>• Toto není špatné fungování. Stiskněte očíslovaná tlačítka na dálkovém ovladači a zvolte si kanál, který si přejete.</li></ul>
Když se stiskne tlačítko pro lokalizátor dálkového ovládání, vznikají interference na obraze.	<ul style="list-style-type: none"><li>• Příčinou není špatná funkce televizoru; může to být způsobeno tím, že nějaký televizní vysílač vysílá na stejnou nebo blízkou frekvenci, na jaké funguje lokalizátor dálkového ovládání. Jakmile přestanete tisknout tlačítka, problém zmizí.</li></ul>
Obraz je zkreslený při změně programu nebo při zvolení teletextu	<ul style="list-style-type: none"><li>• Na zadní straně televizoru vypněte zařízení připojené přes 21-kolíkový Euro-konektor</li></ul>
Chybné zobrazování písmen a znaků se projeví při sledování teletextu	<ul style="list-style-type: none"><li>• Vstupem do nabídky Menu se dostanete až do úrovně nastavení “Instalace/Jazyk/Země”, zde zvolíte příslušný jazyk a zemi, kde je televizor instalován a jejíž vysílání televizor přijímá. Pro země kde se používají písmena a znaky z Cyrilice a jejich název se nezobrazí v nabídce doporučujeme použít nastavení televizoru pro Rusko. Takto se předejdete chybnému zobrazování Cyrilických písmen a znaků v teletextu.</li></ul>
Objeví se chybná písmena nebo znaky, když sledujete NexTView	<ul style="list-style-type: none"><li>• Použijte systém menu, jděte do menu “Jazyk/Země” (viz. str. 14) a zvolte stejný jazyk, v jakém probíhá vysílání NexTView.</li></ul>

pokračuje ...

Problém	Řešení
Obraz je nakloněný	<ul style="list-style-type: none"> <li>• Pomocí Režimu menu zvolte funkci “Otočení obrazu” v režimu menu “Podrobnější nastavení” a upravte naklonění.</li> </ul>
Šum v obrazu	<ul style="list-style-type: none"> <li>• Pomocí Režimu menu zvolte funkci “AFT” v režimu menu “Ruční Ladění” a ručně doladte. Tak dosáhnete lepšího příjmu obrazu.</li> <li>• Pomocí Režimu menu zvolte funkci “Redukce Šumu” v režimu menu “Nastavení obrazu” a zvolte “AUTO” pro zredukování šumu v obrazu.</li> </ul>
<p>Při sledování kanálu kodifikovaného pomocí dekodéru, který je připojený k Eurokonektoru  3/  3, obraz se správně nedekóduje nebo je nestálý.</p>	<ul style="list-style-type: none"> <li>• Pomocí systému menu, vstupte do režimu menu “Funkce” a zvolte “Výstup AV3” v režimu “TV”.</li> <li>• Přesvědčte se, že Dekodér není zapojený k Eurokonektoru  2/  2.</li> </ul>
<ul style="list-style-type: none"> <li>• Dálkový ovladač vydává zvuk, aniž byste stiskli tlačítko pro jeho vyhledání nebo naopak.</li> <li>• Stiskli jste tlačítko pro vyhledávání dálkového ovladače, ale ten se nerozezněl.</li> </ul>	<ul style="list-style-type: none"> <li>• Pomocí systému menu si určete identifikační kód (číslo) pro dálkový ovladač. (Viz. “Identifikátor dálkového ovladače” na straně 17).</li> <li>• Vyměňte baterie dálkového ovladače a určete znovu identifikační číslo. (Viz. “Identifikátor dálkového ovladače” na straně 17).</li> </ul>
Dálkový ovladač nefunguje	<ul style="list-style-type: none"> <li>• Zkontrolujte, zda je tlačítko selektoru zařízení na dálkovém ovladači ve vhodné pozici v souladu se zařízením, které chcete ovládat (DVD, TV nebo VCR pro video).</li> <li>• Pokud DVD nebo video nelze ovládat dálkovým ovladačem, i když je tlačítko selektoru zařízení ve správné pozici, znovu zaveďte potřebný kód tak, jak je popsáno v kapitole “Instalace dálkového ovládání pro DVD nebo video” v tomto návodu k obsluze.</li> <li>• Vložte nové baterie.</li> </ul>
Indikátor dočasného vypnutí televizoru (pohotovostní režim)  bliká.	<ul style="list-style-type: none"> <li>• Obratě se na nejbližší autorizovaný servis Sony.</li> </ul>







Pokud se závady nepodařilo odstranit, nechte televizor prověřit oprávněným odborníkem. Krypt NIKDY neodnímejte sami.

# Bevezetés

Köszönjük, hogy ezt a Sony FD Trinitron tökéletesen sík képernyős televíziót választotta.









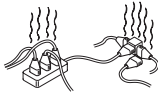

A televízió használata előtt figyelmesen olvassa el ezt az útmutatót és őrizze meg jövőbeni referenciákhöz.

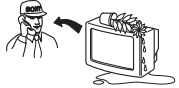
- Az útmutatóban használt jelképek:
  -  Fontos információ.
  -  Információ a funkcióról.
  - 1,2... Követendő utasítás sor.
  -  A távvezérlő árnyékolt gombjai mutatják a különböző utasítások végrehajtásához megnyomandó gombokat.
  -  Információ az utasítások eredményéről.

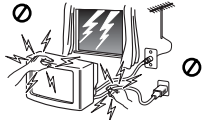
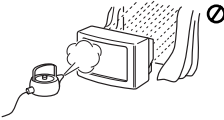
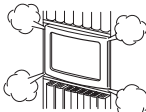
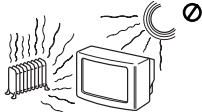
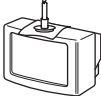
## Tartalomjegyzék

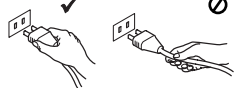
Bevezetés .....	2
Biztonsági előírások .....	4
<b>Általános leírás</b>	
A távvezérlő gombjainak áttekintése.....	5
A televízió gombjainak általános leírása .....	6
<b>Üzembehelyezés</b>	
Az elemek behelyezése a távvezérlőbe .....	6
Az antenna és a videomagnó csatlakoztatása .....	6
<b>Első üzembehelyezés</b>	
A TV bekapcsolása és automatikus hangolás .....	7
<b>A képernyőn megjelenő menürendszerek</b>	
Bevezetés a képernyő menürendszereibe és azok használata .....	10
Útmutató a menükhöz:	
Képbeállítás .....	10
Hangszabályozás .....	11
Kikapcsolás időzítő .....	12
Automatikus méret .....	12
AV3 Kimenet .....	13
PIP forrás .....	13
PIP pozíciója .....	14
Nyelv/Ország .....	14
Automatikus hangolás .....	14
Programhelyek átrendezése .....	15
Programnevek .....	15
AV beállítás .....	15
Kézi hangolás .....	16
Képforgatás .....	17
RGB pocionálás .....	17
A távvezérlő azonosítója .....	17
<b>Teletext</b> .....	18
<b>NexTView</b> .....	19
<b>Kiegészítő információ</b>	
Választható készülékek csatlakoztatása .....	21
Választható készülékek használata .....	22
A távvezérlő beállítása DVD-hez vagy videomagnóhoz .....	23
Műszaki jellemzők .....	24
Problémamegoldás .....	25

# Biztonsági előírások

 <p>Kizárólag 220 - 240 V -os hálózati váltakozó feszültséggel üzemeltesse a készüléket. Ne csatlakoztasson túl sok készüléket ugyanahhoz az aljzathoz, mert a túterhelés tüzet okozhat.</p>	 <p>Energiatakarékossági és biztonsági okok miatt ne hagyja a készüléket készenléti üzemmódban, amikor nem használja. Hosszabb távollét esetén húzza ki a hálózati csatlakozó vezetékét a fali konnektorból.</p>	 <p>Ne dugjon semmilyen tárgyat a készülébe, mert ezzel tüzet és áramütést okozhat. Ha a szellőzőnyílásokon keresztül bármilyen szilárd test, kerül a készülék belsejébe, húzza ki a hálózati csatlakozó vezetékét és. Ellenőriztesse készüléket szakemberrel!</p>
 <p>Soha ne nyissa ki a készülék hátsó burkolatát. A javítást bizza szakemberre.</p>	 <p>Viharos időjárás, villámás idején saját biztonsága érdekében ne érintse meg a készüléket, a hálózati csatlakozó vezetékét és az antennakábelt.</p>	 <p>Az áramütés és a tűz veszélyének elkerülése érdekében óvja a TV készüléket esőtől és nedvességtől.</p>
 <p>A készülék szellőzőnyílásait hagyja szabadon. A megfelelő szellőzés érdekében a készülék minden oldalánál hagyjon legalább 10 cm-es szabad területet.</p>	 <p>Ne állítsa a készüléket szélsőségesen meleg, páros vagy poros helyre, vagy olyan helyre, ahol mechanikai vibrációnak lehet kitéve.</p>	 <p>A tűz veszélyének elkerülése érdekében ne alkalmazzon a készülék közelében nyílt lángot (ne égessen pl. gyertyát).</p>
 <p>A tv készüléket puha, enyhén megnedvesített ruhával tisztítsa. Ne használjon karcoló eszközt, alkáli anyagot tartalmazó tisztítószert, súrolóport vagy oldószereket (hígított vagy benzint). Óvja a képernyőt a karcolásoktól. Biztonsági okokból húzza ki a készülék hálózati vezetékét, mielőtt a tisztítást elkezdi.</p>	 <p>A hálózati csatlakozó kihúzásánál a csatlakozó dugót forgja meg, és ne a vezetékét.</p>	 <p>Ne tegyen nehéz tárgyat a hálózati csatlakozó vezetékére, mert megsérülhet. Javasoljuk, hogy a felesleges vezetékét csévelje fel a tv készülék hátulján lévő tartóra.</p>
 <p>A TV készüléket stabil állványra helyezze. Ne engedje, hogy a készülék az oldalára vagy képernyővel előre dőljön.</p>	 <p>Mozgatás előtt húzza ki a hálózati csatlakozót a konnektorból. A készüléket óvatosan szállítsa, kerülje a zötykölődős utcaakat, óvja a készüléket ütéstől, rázkódástól.</p>	 <p>Ne takarja le a készülék szellőzőnyílásait pl. függönnyel, újsággal, stb.</p>

# A távvezérlő gombjainak áttekintése

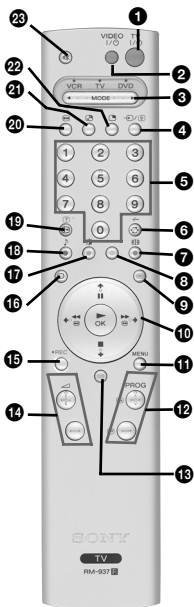

- 1 A televízió ideiglenes kikapcsolása:**  
Nyomja meg a televízió ideiglenes kikapcsolásához (a készenléti üzemmód jelző kigyullad). Nyomja meg újra a készenléti üzemmódból (standby) való bekapcsoláshoz. *Az energiamegtakarítás érdekében ajánlatos a televíziót teljesen kikapcsolni, ha azt nem használja.*  
 Amennyiben 15 perc elteltével nincsen televíziójel és semmilyen gombot nem nyomtak le, a televízió automatikusan készenléti üzemmódba (standby) kapcsol.
- 2 A videomagnó vagy a DVD bekapcsolása/kikapcsolása:** Nyomja meg a televízióhoz csatlakoztatott videomagnó vagy DVD be és kikapcsolásához.
- 3 Készülékválasztó:** Ezzel a távvezérlővel nemcsak a televíziót, hanem a DVD vagy a videomagnó fontosabb funkcióit is irányíthatja. Kapcsolja be az irányítani kívánt készüléket, majd ezt követően nyomja meg ezt a gombot többször egymás után a DVD, TV vagy VCR (videomagnóhoz) kiválasztásához. A kiválasztott pozícióban egy pillanatra felvilan majd egy zöld fény.  
 Mielőtt a távvezérlőt a DVD vagy a videomagnó irányításához először használná, készülékének márkájától függően be kell azt állítsa. Ehhez lásd "A távvezérlő beállítása DVD-hez vagy videomagnóhoz" c. fejezetet a 23. oldalon.
- 4 A bemenő forrás kiválasztása:** Nyomja meg egymás után többször, amíg a kívánt bemenő forrás jelképe megjelenik a képernyőn.
- 5 Csatornaválasztás:** Ha a Készülékválasztó a TV vagy VCR (videomagnó) pozícióban van, nyomja meg azokat a csatorna kiválasztásához. Kétegyjű programszámok esetén 2,5 másodpercen belül nyomja meg a második számjegyet.
- 6 a) Ha a Készülékválasztó a TV pozícióban van:** Nyomja meg az utolsó választott csatornára való visszatéréshez (az előző csatorna legalább 5 másodpercig kell képernyőn maradjon előzőleg).  
**b) Ha a Készülékválasztó a VCR pozícióban van:** Ha Sony videomagnót használ, a kétegyjű programszámokhoz, pl.: 23, nyomja meg először --- majd ezt követően a 2 és 3 gombokat.
- 7 A képernyő méret kiválasztása:** Többször egymás után nyomja meg ezt a gombot a kép méretének megváltoztatásához. További információit lásd az "Automatikus méret" c. fejezetben a 12. oldalon.
- 8 Ez a gomb csak teletext üzemmódban működik.**
- 9 A teletext kiválasztása:** Nyomja meg a teletext megjelenítéséhez.
- 10 Joystick:**  
**a) Ha a Készülékválasztó a TV pozícióban van:**
  - Amikor a MENU aktivált, használja ezeket a gombokat a menürendszerben való mozgáshoz. További információt a 10. oldalon, a "Bevezetés a képernyő menürendszerébe és azok használata" c. fejezetben talál.
  - Amikor a MENU nem aktivált, nyomja meg OK-t a behangolt csatornák listájának megjelenítéséhez. vagy megnyomásával válassza ki a csatornát (televízióadót), majd ezt követően nyomja meg OK-t a kiválasztott csatorna nézéséhez.**b) Ha a Készülékválasztó a VCR (videomagnó) vagy DVD pozícióban van:** Ezeket a gombokat használja a televízióhoz csatlakoztatott videomagnó vagy DVD működtetéséhez.
- 11 A menürendszer bekapcsolása:** Nyomja meg a menü képernyőn való megjelenítéséhez. Nyomja meg újra annak kikapcsolásához, a televízió normál képernyőjéhez való visszatéréshez.
- 12 Csatornaválasztás:** Nyomja meg az előző vagy a következő csatorna kiválasztásához.
- 13 NexTVView:** További információt lásd az "NexTVView" c. fejezetben a 19. oldalon.
- 14 Hangerő szabályozás:** Nyomja meg a televízió hangerejének szabályozásához.
- 15 Rögzítőgomb:** Ha a Készülékválasztó a VCR pozícióban van, ezt a gombot nyomja meg a programok rögzítéséhez.
- 16 A TV üzemmód kiválasztása:** Nyomja meg a PIP, teletext vagy a videobemenet kikapcsolásához.
- 17 A kép üzemmód kiválasztása:** Nyomja meg egymás után többször a kép üzemmód kiválasztásához.
- 18 A hangeffektus kiválasztása:** Nyomja meg többször egymás után ezt a gombot a hangeffektus változtatásához.
- 19 Információ megjelenítése a képernyőn:** Nyomja meg az összes utasítás képernyőn történő megjelenítéséhez. Nyomja meg újra annak törléséhez.
- 20 Képkimerevítés:** Nyomja meg ezt a gombot a televízió képének kimerevítéséhez. A képernyő két részre osztozik. Bal oldalon a normális kép, jobb oldalon a kimerevített kép látható. Nyomja meg újból ezt a gombot a normális televízióképhez való visszatéréshez.
- 21 Képernyők megcserélése:** A "PIP" módozaton belül nyomja meg ezt a gombot a két képernyő megcseréléséhez.
- 22 PIP (az angol "Picture in Picture"-ből = Kép a képen):** Nyomja meg ezt a gombot ahhoz, hogy a fő képernyő egyik sarkában megjelenjen egy kis képes képernyő (PIP mód). Nyomja meg újra ennek eltüntetéséhez. A kis képernyőn látni kívánt forrás kiválasztásához lásd a 13. oldalon lévő "PIP forrás" fejezetet.
- 23 A hang elnémítása:** Nyomja meg a hang elnémításához. A hang visszakapcsolásához nyomja meg újra.

A televízió funkcióin kívül, minden színes gomb használható a teletexttel történő műveletekhez is. További információt a használati utasítás "Teletext" c. fejezetében talál a 18. oldalon.

**HU**

# A televízió gombjainak általános leírása

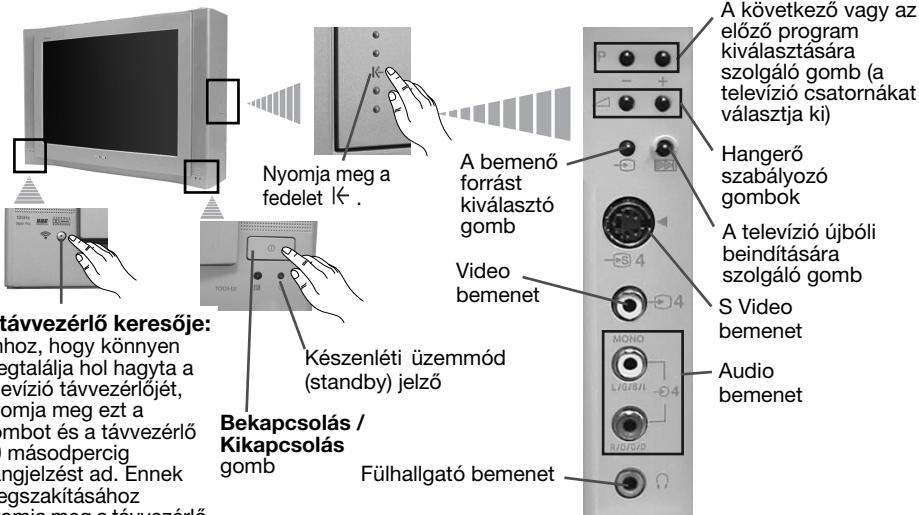

## A távvezérlő keresője:

Ahhoz, hogy könnyen megtalálja hol hagyta a televízió távvezérlőjét, nyomja meg ezt a gombot és a távvezérlő 30 másodpercig hangjelzést ad. Ennek megszakításához nyomja meg a távvezérlő bármelyik gombját.

# Az elemek behelyezése a távvezérlőbe

**⚠** Győződjön meg arról, hogy az elemeket a polarításoknak megfelelő helyzetben helyezi be. Óvja környezetünket! A használt elemeket az erre a célra kijelölt gyűjtőhelyen helyezze el.



# Az antenna és a videomagnó csatlakoztatása

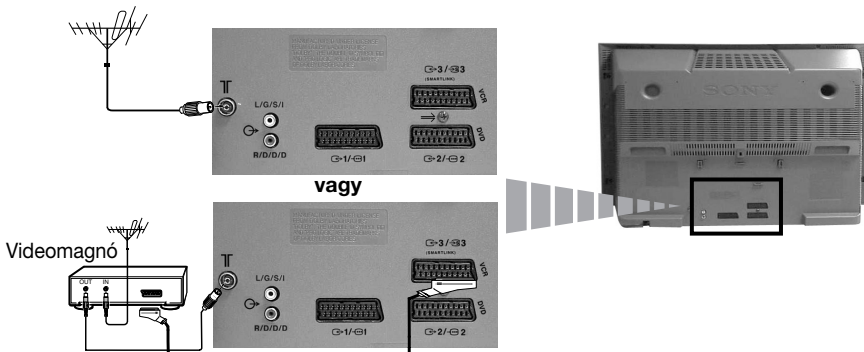

**i** A csatlakozó vezetékek nincsenek mellékelve.



Az eurocsatlakozóval történő csatlakoztatás választható.

**⚠** A videomagnó csatlakoztatására vonatkozó további részleteket lásd a használati utasítás "Választható készülékek csatlakoztatása" c. fejezetében.



# A TV bekapcsolása és automatikus hangolás

**i** A televízió első bekapcsolásakor menüsorok jelennek meg a képernyőn, melyekkel 1) kiválaszthatja a menük nyelvét, 2) kiválaszthatja az országot, ahol a készüléket használni kívánja, 3) a képdőlés beállítása, 4) Azonosító kijelölése a távvezérlőhöz, 5) automatikusan megkeresheti és tárolhatja az összes rendelkezésre álló csatornát (televízióadót) és 6) megváltoztathatja a csatornák (televízióadók) képernyőn való megjelenésének sorrendjét. Mindazonáltal, ha a jövőben ezen beállítások bármelyikét módosítani kívánja, azt a  megfelelő opciójának kiválasztásával teheti (Beállítás menü) vagy a televízió  újrarendítő gombjának megnyomásával.

**1** Csatlakoztassa a televízió csatlakozóját a hálózati aljzatba (220-240 V váltakozó feszültség, 50Hz). A televízió első bekapcsolásakor ez automatikusan kigyullad.

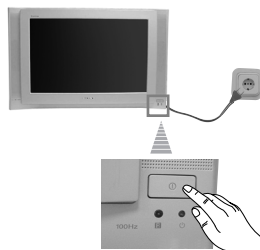

Amennyiben ez nem így van, nyomja meg az előlap **i** bekapcsolás/ kikapcsolás gombját ahhoz, hogy kigyulladjon. A televízió első bekapcsolásakor a képernyőn automatikusan megjelenik a **Language** (Nyelv) menü.

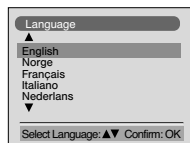

**2** Nyomja meg a távvezérlő  vagy  gombját a nyelv kiválasztásához, majd ezt követően nyomja meg az **OK** gombot a választás megerősítésére. Ettől kezdve minden menü a választott nyelven jelenik meg.



**HU**

**3** A képernyőn automatikusan megjelenik az **Ország** menü. Nyomja meg a  vagy  gombot, majd ezt követően nyomja meg az **OK** gombot a választás megerősítésére.

- i**
- Amennyiben a listán nem jelenik meg azon ország, ahol a televíziót használni fogja, válassza „-t” az ország helyett.
  - Annak érdekében, hogy a cirill betűk helyesen jelenjenek meg a képernyőn, az országok listájából válassza Oroszországot (Russia), ha a lista nem tartalmazza az Ön hazáját.

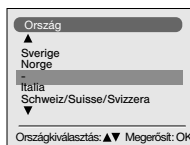

folytatódik...

**4** A földmágnesesség következtében előfordulhat, hogy a kép ferdén jelenik meg. Szükség esetén a **Képforgatás** lehetővé teszi a kép beállítását.

- a) Ha nem szükséges, nyomja meg **OK** a **nem szükséges** kiválasztásához.
- b) Ha szükséges, nyomja meg a **▼** vagy **▲** a **beállítás** kiválasztásához, majd nyomja meg az **OK**-t. Ezt követően nyomja meg **▼** vagy **▲** a képdőlés -5 és +5 közötti beállításához. Végezetül nyomja meg az **OK**-t a rögzítéshez.

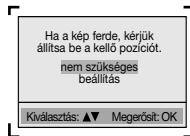

**5** A távvezérlőkereső gomb megnyomásakor az egyéb keresőkkel való interferenciák elkerülése érdekében, a televízió távvezérlőjéhez azonosítót jelölhet ki.

- a) Ha nem kíván azonosítót kijelölni, nyomja meg **OK**-t a **Nem** kiválasztásához.
- b) Ha azonosítót kíván kijelölni, nyomja meg **▲**-t az **Igen** kiválasztásához. Ez t követően üssön be egy számjegyet a számgombokból (0-9), majd nyomja meg **OK**-t a rögzítéshez.

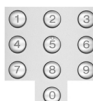
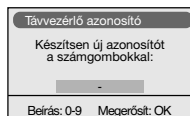
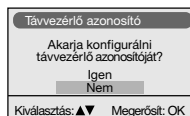

**i** A távvezérlő hangot hallat. Nyomja meg **OK**-t annak leállításához.

**⚠** Minden egyes alkalommal, amikor kicseréli a távvezérlő elemeit, az azonosítót újra ki kell jelölnie.

Végezetül nyomja meg **OK**-t a művelet befejezéséhez.

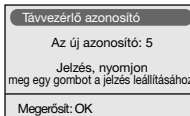

**6** Az Automatikusan hangolás menü megjelenik a képernyőn. Nyomja meg az **OK** gombot az **Igen** kiválasztásához.

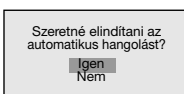

**7** A televízió elkezd automatikusan hangolni és rögzíteni az összes rendelkezésre álló csatornát (televízióadót).

**⚠** Ez a művelet eltarthat néhány percig. Legyen türellemmel és ne nyomjon meg egyetlen gombot sem a hangolás folyamata alatt, mivel ellenkező esetben a folyamat nem fejeződik be.

**i** Egyes országokban maga a televízióadó telepíti automatikusan az összes csatornát (ACI rendszer). Ebben az esetben maga az adó küld meg egy menüt, melyben ki kell választania a várost, ahol tartózkodik a **▼** vagy a **▲** gomb és **OK** megnyomásával a csatornák rögzítéséhez,

**⚠** Ha a televízió nem talált egyetlen csatornát (televízióadót) sem az automatikus hangolás végrehajtása után, a képernyőn megjelenik egy üzenet, mely kéri, hogy csatlakoztassa az antennát. Kérjük csatlakoztassa azt úgy, ahogyan a kezelési útmutató 6. oldalán le van írva, majd nyomja meg az **OK**-t. Az automatikus hangolás újból megindul.

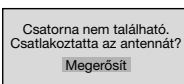
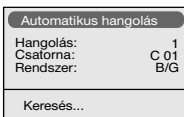







**8**  Miután a televízió hangolta és rögzítette az összes csatornát (televízióadót), a képernyőn automatikusan megjelenik a **Programhely-átrendezés** menü, hogy megváltoztathassa a csatornák képernyőn történő megjelenésének sorrendjét.

a) Ha nem kívánja a csatornák sorrendjét megváltoztatni, menjen a 9. lépéshez.

b) Ha meg kívánja változtatni a csatornák sorrendjét:

- 1 Nyomja meg a  vagy a  gombot a programszám kiválasztásához a csatornával (televízióadó), melynek helyét meg kívánja változtatni, majd ezt követően nyomja meg a  .
- 2 Nyomja meg a  vagy a  az új programszám kiválasztásához, melyen a kiválasztott csatornát (televízióadót) rögzíteni kívánja, majd nyomja meg az **OK** gombot.
- 3 Ismételje meg a b1) és b2) lépést egyéb televíziócsatornák újbóli átrendezéséhez.

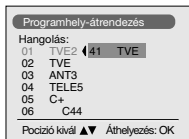
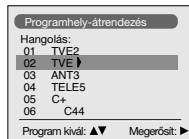

**9** Nyomja meg a **MENU** gombot a normális televízióképhez való visszatéréshez.

**MENU**



 *A televízió működésre kész.*

# Bevezetés a képernyő menürendszeribe és azok használata

**i** Ez a televízió egy a képernyőn megjelenő menürendszert alkalmaz a különböző műveletekben való eligazodáshoz. Használja a távvezérlő következő gombjait a menükben történő mozgáshoz:

**1** Nyomja meg a **MENU** gombot, hogy a menü első szintje megjelenjen a képernyőn.

**MENU**



**2** • A kívánt menü vagy opció kiemeléséhez nyomja meg **↓** vagy **↑**.

- A választott menübe vagy opcióba történő belépéshez nyomja meg **→**.
- A menübe vagy az előző opcióhoz való visszatéréshez nyomja meg **←**.
- A választott opció beállításainak módosításához nyomja meg **↓ / ↑ / ←** vagy **→**.

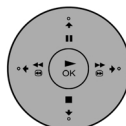

- Választásának megerősítésére és rögzítésére nyomja meg az **OK** gombot.

**3** Nyomja meg a **MENU** gombot a normális televízióképhez való visszatéréshez.

**MENU**



## Útmutató a menükhöz

**1. szint**

**2. szint**

**3. szint / funkció**



### KÉPBEÁLLÍTÁS

A "Képbéállítás" menü a kép beállításainak módosítását teszi lehetővé.

Ehhez az Ön által módosítani kívánt opció kiválasztása után, nyomja meg a **→**. Ezt követően többször egymás után nyomja meg a **↓ / ↑ / ←** vagy **→** a beállítás módosításához, majd végezetül nyomja meg az **OK**-t a rögzítéshez.

- Ez a menü szintén lehetővé teszi a kép üzemmód módosítását az Ön által nézett program típusának megfelelően:

**Kép üzemmód** **→** **↓** **Élő** (élő televíziós közvetítéseknél, DVD és Digital Set Top Box vevőegységénél)  
**↓** **Egyéni** (egyéni ízléshez).  
**↓** **Mozi** (filmekhez)

- A **Fényerő**, a **Színtelítettség** és a **Képlésesség** csak akkor módosítható, ha az **Egyéni** képernyő üzemmódot választotta ki.
- A **Színárnyalat** csak az NTSC színrendszerhez áll rendelkezésre (pl.: USA videokazetták).
- A gyárilag beállított képbéállítások visszaállításához válassza ki a **Törlés**-t majd nyomja meg az **OK**-t.
- A **"Zajcsökkentő"** opció az „**AUTO**”-ban beállításra került a gyenge TV jelek esetén a kép által okozott zaj automatikus csökkentése végett. Ha ezt a funkciót törölni kívánja, "AUTO" helyett válasszon "Ki"-t.

## 1. szint

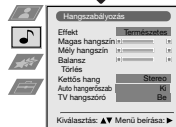

## 2. szint



## 3. szint / funkció

### HANGSZABÁLYOZÁS

A "Hangszabályozás" menü lehetővé teszi a hangbeállítások módosítását. Ehhez, a módosítani kívánt opció kiválasztása után, nyomja meg a **▶** gombot. Ezt követően nyomja meg többször egymás után a **▼** / **▲** / **◀** vagy **▶** a beállítás módosításához, majd végezetül nyomja meg az **OK**-t a rögzítéshez.

#### Effekt



**▼ Természetes:** A "BBE High Definition Sound System"\*-en keresztül kiemeli a hang élességét, részleteit és jelenlétét.

**▼ Dinamikus:** A "BBE High Definition Sound System"\* felerősíti a hang élességét és jelenlétét, jobban kivethető hangot és valósabb zenét adva.

**▼ Dolby\*\* V:** Dolby Virtual, a "Dolby Pro Logic Surround" hangját utánozza.

**▼ Ki:** Speciális hangeffektusok nélkül.

#### Magas hangszín



**◀ Kevésbé ▶ Több**

#### Mély hangszín



**◀ Kevésbé ▶ Több**

#### Balansz



**◀ Bal ▶ Jobb**

#### Törles



Visszaállítja a gyárban beállított hangszinteket.

#### Kettős hang



• **Sztereo adásokhoz:**

**▼ Mono.**

**▼ Stereo.**

• **Kétnyelvű adásokhoz:**

**▼ Mono** (mono csatornához, ha rendelkezésre áll).

**▼ A** (az 1. csatornához).

**▼ B** (az 2. csatornához).

#### Auto hangerő



**▼ Ki:** A hangerő a sugárzott jel függvényében változik.

**▼ Be:** A hangerő a sugárzott jeltől függetlenül ugyanaz marad (pl.: hirdetések).

#### TV hangszóró



**▼ Be:** Közvetlenül a televízió hangszóróin keresztül történő televízióhallgatáshoz.

**▼ Ki:** A televízió hangszóróit kikapcsolja ahhoz, hogy azt csak egy külső erősítőről hallgassa, melyet a televízió hátsó részén található audio kimenő csatlakozókhoz kapcsolt.

- Ha fülhallgatón keresztül hallgatja a televíziót, az "Effekt" opció automatikusan "Ki" pozícióra vált.
- Ha az "Dolby Virtual"-ban beállítja a "Effekt"-t, az "Auto hangerő" automatikusan "Ki" pozícióba kapcsol és fordítja.



\* A BBE High Definition Sound System-et a Sony Corporation gyártja a BBE Sound, Inc. licence alapján. Az 4,638,258 és No. 4,482,866 sz. USA szabadalommal védve. A "BBE" szó és "BBE" jelkép a BBE Sound, Inc. kereskedelmi márkái.

\*\* Ezt a televíziót a "Dolby Surround" hangeffektus kiadásához tervezték, mely 4 hangszóró hangját utánozza a televízió két hangszórójával. Ez csak akkor lehetséges, ha az adó audio jele "Dolby Surround".

Ezenkívül még javíthatja a hangeffektust egy külső erősítő csatlakoztatásával. További információt a 22. oldalon, a "Külső audio készülék csatlakoztatása" c. fejezetben talál.

\*\* Gyártva a Dolby Laboratories szabadalmi engedélye alapján. "Dolby", "Pro Logic" és a dupla D **DD** jelkép, a Dolby Laboratories védjegye.

folytatódik...

## 1. szint



## 2. szint



## 3. szint / funkció

### KIKAPCSOLÁS IDŐZÍTŐ

Az "Jellemzők" menü belüli "Kikapcs. Időzítő" opció lehetővé teszi egy olyan időtartam kiválasztását, melynek elteltével a televízió automatikusan készenléti üzemmódba (standby) kapcsol.

Ehhez az opció kiválasztása után nyomja meg **➡**. Ezt követően nyomja meg **⬇️** vagy **⬆️** az időtartam kiválasztásához (legfeljebb 4 óra).

- Ha meg kívánja tekinteni a kikapcsolásig fennmaradó időt miközben a televíziót nézi, nyomja meg a **⏸️** gombot.
- Egy perccel a televízió készenléti üzemmódba kapcsolása előtt a fennmaradó idő megjelenik a képernyőn.



### AUTOMATIKUS MÉRET

A "Jellemzők" menü belüli "Auto formátum" opció lehetővé teszi, hogy a televízió automatikusan változtassa a képméret típusát.

Ehhez az opció kiválasztása után nyomja meg **➡**. Ezt követően nyomja meg **⬇️** vagy **⬆️** az **Be** kiválasztásához (amennyiben azt kívánja, hogy a televízió az adójel szerint változtassa automatikusan a képméretet) vagy válassza **Ki**-t (ha az izlése szerinti képméretet kívánja megtartani). Végül nyomja meg **OK**-t a rögzítéshez.

**i** Akár "Be"-t, akár "Ki"-t választott az "Auto formátum" opcióban, a képméret típusát mindenkor változtathatja a távvezérlő **⏸️** gombjának többszöri megnyomásával. Az alábbi méretek közül választhat:

- Smart:** A 4:3 kép közepe arányos, alsó és felső része össze van nyomva.
- 4:3:** Hagyományos képméret. A teljes kép megjelenítése.
- 14:9:** 4:3 és 16:9 méretek közötti képtípus.
- Zoom:** Vízszintes képernyőméret videofilmekhez.
- Wide:** 16:9 adásokhoz.

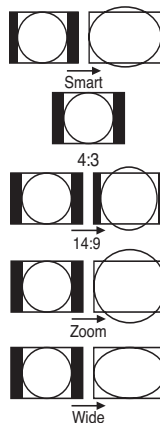

**i** A "Smart", "Zoom" és "14:9" formátumokban a képernyő úgy a felső mint az alsó felén le van vágva. Nyomja meg **⬇️** vagy **⬆️** a kép képernyőn való helyzetének beállításához (pl. a feliratozások olvasásához).

folytatódik...

## 1. szint



## 2. szint

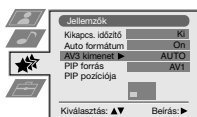

## 3. szint / funkció

### AV3 KIMENET

A "Jellemzők" menü belüli "AV3 kimenet" opció lehetővé teszi az 3 / 3 eurocsatlakozó kimeneti forrásának kiválasztását, hogy ily módon rögzíthessen az eurocsatlakozóról bármely, a televízióból vagy egyéb, az 1 / 1 vagy 2 / 2 eurocsatlakozóhoz vagy a 4 vagy 4 és 4 elülső aljzatokhoz csatlakoztatott külső készülékből jövő jelet.

Ha videomagnója rendelkezik Smartlinkkel, ez az eljárás szükségtelen.

Ehhez, az opció kiválasztása után, nyomja meg . Ezt követően nyomja meg vagy a kívánt **TV, AV1, AV2, AV4, YC4** vagy **AUTO** kimeneti jel kiválasztásához.

Ha az "AUTO"-t választja, a kimeneti jel mindig megegyezik majd a TV képernyőjén megjelenővel.

Ha az 3 / 3 eurocsatlakozóhoz vagy egy, az eurocsatlakozóhoz csatlakoztatott videomagnóhoz egy dekódert csatlakoztat, ne feledje az "AUTO"-ban vagy a "TV"-ben az "AV3 kimenetet" kiválasztani a megfelelő dekódoláshoz.

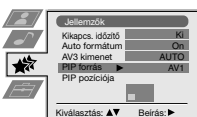

### PIP FORRÁS

A "Jellemzők" menü belüli "PIP forrás" opció lehetővé teszi a "PIP" képernyőn látni kívánt forrás kiválasztását.

Ehhez az opció kiválasztása után nyomja meg . Ezt követően nyomja meg többször egymás után vagy a kívánt bemeneti forrás **AV1, AV2, AV3, AV4**, vagy **TV** kiválasztásához. Végül nyomja meg **OK**-t annak rögzítéséhez.

HU

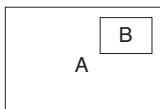

A "PIP" képernyőn kiválasztott forrás nézéséhez nyomja meg a távvezérlő gombját.

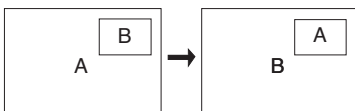

Nyomja meg a távvezérlő gombját a két képernyő megcseréléséhez.

folymatódik...

## 1. szint



## 2. szint



## 3. szint / funkció

### PIP POZÍCIÓJA

A "Jellemzők" menü belüli "PIP pozíciója" opció lehetővé teszi a "PIP" képernyő helyzetének változtatását.

Ehhez az opció kiválasztása után nyomja meg **↓**, **←**, **↑** vagy **→** a kívánt pozíció kiválasztásához. Végül nyomja meg **OK**-t annak rögzítéséhez.

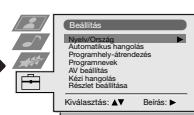
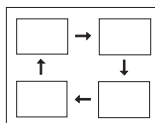

### NYELV/ ORSZÁG

A "Beállítás" menü belüli "Nyelv/ Ország" opció lehetővé teszi a képernyőn megjelenő menük nyelvének kiválasztását. Lehetővé teszi azon ország kiválasztását is, ahol a televíziót használni kívánja.

Ehhez az opció kiválasztása után nyomja meg **→**, majd ezt követően járjon el a "A TV bekapcsolása és automatikus hangolás" c. fejezet 2. és 3. (a 7. oldalon) lépéseiben leírtak szerint.

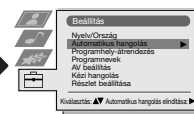

### AUTOMATIKUS HANGOLÁS

A "Beállítás" menü belüli "Automatikus hangolás" opció lehetővé teszi, hogy a televízió az összes rendelkezésre álló csatornát (televízióadó) megkeresse és elraktározza.

Ehhez az opció kiválasztása után nyomja meg **→**, majd ezt követően járjon el a "A TV bekapcsolása és automatikus hangolás" c. fejezet 6. és 7. (a 8. oldalon) lépéseiben leírtak szerint.

folytatódik...

## 1. szint



## 2. szint

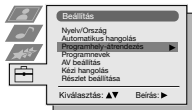

## 3. szint / funkció

### PROGRAMHELYEK ÁTRENDEZÉSE

A "Beállítás" menü belüli "Programhely-átrendezés" opció lehetővé teszi a csatornák (televízióadó) televízióval való megjelenési sorrendjének megváltoztatását.

Ehhez az opció kiválasztása után nyomja meg **↵**, majd ezt követően járjon el a "A TV bekapcsolása és automatikus hangolás" c. fejezet 8. b) (a 9. oldalon) lépésében leírtak szerint.

### PROGRAMNEVEK

A "Beállítás" menü belüli "Programnevek" opció lehetővé teszi, hogy egy legfeljebb öt karakterből álló névvel lásson el egy csatornát.

Ehhez:

- 1 Az opció kiválasztása után nyomja meg **↵**, majd ezt követően nyomja meg **↵** vagy az elnevezni kívánt csatorna számának kiválasztásához.
- 2 Nyomja meg **↵**. A **Címke** oszlop első elemének kiemelésével nyomja meg **↵** vagy **↶** egy betű, szám kiválasztásához vagy **"\_"** egy üres hely kiválasztásához, majd ezt követően nyomja meg **↵** a karakter megerősítéséhez. A többi négy karaktert ugyanígy válassza ki. Végezetül nyomja meg **OK**-t a rögzítéshez.



### AV BEÁLLÍTÁS

A "Beállítás" menü belüli "AV beállítás" opció lehetővé teszi, hogy elnevezzen egy, a televízióhoz csatlakoztatott külső készüléket.

Ehhez:

- 1 Az opció kiválasztása után nyomja meg **↵**, majd ezt követően nyomja meg **↵** vagy **↶** az elnevezni kívánt bemeneti forrás kiválasztásához (**AV1**, **AV2** vagy **AV3** a televízió hátsó részén lévő eurocsatlakozókhoz csatlakoztatott választható készülékekhez és **AV4** az előlső aljzatokhoz). Ezt követően nyomja meg **↵**.
- 2 A "Címke" oszlopban automatikusan megjelenik egy előre meghatározott címke:
  - a) Ha az előre meghatározott hat címke (**CABLE**, **GAME**, **CAM**, **DVD**, **VIDEO** vagy **SAT**) valamelyikét akarja használni, nyomja meg **↵** vagy **↶** annak kiválasztásához, majd végezetül nyomja meg **OK**-t a rögzítéshez.
  - b) Ha saját címkét akar készíteni, válassza **Módosít**-t és nyomja meg **↵**. Ezt követően, az első elem kiemelésével, nyomja meg **↵** vagy **↶** egy betű, szám kiválasztásához vagy **"\_"** egy üres hely kiválasztásához, majd ezt követően nyomja meg **↵** a karakter megerősítéséhez. A többi négy karaktert ugyanígy válassza ki, majd végezetül nyomja meg **OK**-t a rögzítéshez.

HU

folytatódik...

## 1. szint

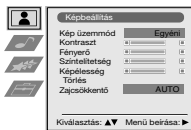

## 2. szint



## 3. szint / funkció

### KÉZI HANGOLÁS

A "Beállítás" menü belüli "Kézi hangolás" opció lehetővé teszi

a) A csatornák (televízióadók) egyenkénti és a kívánt sorrendben történő beállítását valamint egy videobemenet beállítását. Ehhez:

1 A "Kézi hangolás" opció kiválasztása után nyomja meg **▶**. A "Hangolás" opció kiemelésével nyomja meg **▶**, majd ezt követően nyomja meg **▼** vagy **▲** a programszám (hely) kiválasztásához, melyen

a televízióadót vagy videocsatornát beállítani kívánja (a videocsatornához ajánlatos a "0" program kiválasztása). Nyomja meg **◀**.

2 **i** A következő opció attól függően jelenik meg, hogy az "Nyelv/Ország" menüben melyik országot választotta.

A **Rendszer** opció kiválasztása után nyomja meg **▶**, majd ezt követően nyomja meg **▼** vagy **▲** a televízió sugárzási rendszerének kiválasztásához (**B/G** Nyugat-Európában vagy **D/K** Kelet-Európában). Nyomja meg **◀**. Figyelem! Magyarországon mind B/G, mind D/K hangnorma használatos.

3 A **Csatorna** opció kiválasztása után nyomja meg **▶**, majd ezt követően nyomja meg **▼** vagy **▲** a csatorna típusának kiválasztásához ("**C**" földi csatornához vagy "**S**" kábelcsatornához). Nyomja meg **▶**. Ezt követően nyomja meg a számgombokat a televízióadó csatorna vagy a videocsatorna jel számának közvetlen beviteléhez. Ha nem ismeri a csatornaszámot, nyomja meg **▼** vagy **▲** annak megkereséséhez. Amikor a rögzíteni kívánt csatornát megtalálta, nyomja meg az **OK**-t kétszer.

*Ismételje meg ezeket a lépéseket további csatornák beállításához és rögzítéséhez.*

b) Csatornák elnevezése legfeljebb öt karakterből álló névvel.

Ehhez a **Hangolás** opció kiemelésével nyomja meg a **PROG +/-** - az elnevezni kívánt program számának megjelenéséig. Amikor ez megjelenik a képernyőn, válassza a **Címke** opciót, majd ezt követően nyomja meg **▶**. Nyomja meg **▼** vagy **▲** egy betű, szám vagy "-" egy betűköz kiválasztásához, majd nyomja meg **▶** a karakter megerősítéséhez. A további négy karaktert ugyanilyen módon válassza ki. Az összes karakter kiválasztása után nyomja meg kétszer az **OK**-t a rögzítéshez.

c) Annak ellenére, hogy az automatikus finomhangolás (AFT) mindig be van kapcsolva, azt kézzel is be tudja állítani a jobb képvétel érdekében, amennyiben a kép torzítva jelenik meg. Ehhez, azon csatorna (televízióadó) nézése közben, melyen a finomhangolást el kívánja végezni, válassza ki az **AFT** opciót, majd ezt követően nyomja meg **▶**. Nyomja meg **▼** vagy **▲** a csatornafrekvencia szintjének beállításához -15 és +15 között. Végezetül nyomja meg kétszer az **OK**-t a rögzítéshez.

d) A nem kívánt programhelyek kihagyása a **PROG +/-** - gombokkal történő kiválasztáskor való átugrással.

Ehhez a **Hangolás** opció kiemelésével nyomja meg a **PROG +/-** - a kihagyni kívánt program számának megjelenéséig. Amikor ez megjelenik a képernyőn, válassza az **Ugrás** opciót, majd ezt követően nyomja meg **▶**. Nyomja meg **▼** vagy **▲** az **Igen** kiválasztásához, majd végezetül nyomja meg kétszer az **OK**-t a rögzítéshez.

*Ha a későbbiekben ezt a funkciót törölni kívánja, válassza újból a "Nem"-et az "Igen" helyett.*

e) Nézhet kódolt adást is a hármas **3/3** eurocsatlakozóhoz csatlakoztatott dekóderről vagy az ahhoz csatlakoztatott videomagnóval felvétel is készíthet.

**i** A következő opció attól függően jelenik meg, hogy az "Nyelv/Ország" menüben melyik országot választotta.

Ehhez válassza ki a **Dekóder** opciót és nyomja meg **▶**. Ezt követően nyomja meg **▼** vagy **▲** a **Be** kiválasztásához. Végezetül nyomja meg kétszer **OK**-t annak rögzítéséhez.

*Ha a későbbiekben törölni akarja ezt a funkciót, válassza újból a "Ki"-t "Be" helyett.*



## 1. szint

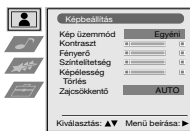

## 2. szint

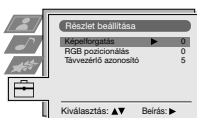

## 3. szint / funkció

### KÉPELFORGATÁS

A földmágnesség következtében előfordulhat, hogy a kép ferdén jelenik meg. Ebben az esetben ezt a "Részlet beállítása" menűn belüli "Képforgatás" opció használatával állíthatja be.

Ehhez az opciót kiválasztását után nyomja meg  $\rightarrow$ . Ezt követően nyomja meg  $\downarrow$  vagy  $\uparrow$  a képdőlés  $-5$  és  $+5$  közötti beállításához.

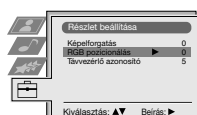
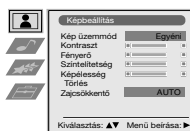

### RGB POZICIONÁLÁS

RGB jelforrás csatlakoztatásakor, mint pl. egy "Playstation", előfordulhat, hogy szükséges a vízszintes képközéppont beállítása. Ebben az esetben ezt a "Részlet beállítása" menűn belüli "RGB pozícionálás" opció használatával állíthatja be.

Ehhez az RGB jelforrás nézése közben válassza ki az "RGB Közép" opciót és nyomja meg  $\rightarrow$ . Ezt követően nyomja meg  $\downarrow$  vagy  $\uparrow$  a képközéppont  $-10$  és  $+10$  közötti beállításához. Végezetül nyomja meg az **OK**-t a rögzítéshez.

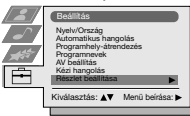
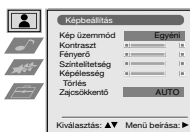

### A TÁVVEZÉRLŐ AZONOSÍTÓJA

A "Részlet beállítása" menűn belüli "Távvezérlő azonosító" opció lehetővé teszi, hogy a televízió távvezérlőjéhez egy azonosítót (számot) jelöljön ki, hogy kiküszöbölje az egyéb keresőkkel való interferenciákat, amikor a távvezérlő keresésekor a televíziógombot megnyomja.

Ehhez az opció kiválasztása után nyomja meg  $\rightarrow$ -t, majd ezt követően járjon el a "A TV bekapcsolása és automatikus hangolás" c. fejezet 8. oldalán lévő 5. lépésében leírtak szerint.

 Minden egyes alkalommal, amikor kicseréli a távvezérlő elemeit, az azonosítót újra ki kell jelölnie.

# Teletext

**i** A teletext a legtöbb televízióadó által sugárzott információs szolgáltatás. A teletext tartalomjegyzék oldala (általában a 100. oldal) nyújt a szolgáltatás használatára vonatkozó tájékoztatást. A teletexten belül használja a távvezérlő gombjait az ezen az oldalon leírtak szerint.

**⚠** Győződjön meg arról, hogy erős jellel rendelkező televízió csatornát használ, ellenkező esetben a teletextben hibák adódhatnak.

## A Teletext szolgáltatásba való belépés:

Miután kiválasztotta azt a csatornát (televízióadót), mely az Ön által nézni kívánt teletext szolgáltatást sugározza, nyomja meg **≡**.



## Teletext oldal kiválasztása:

A távvezérlő gombjainak használatával vigye be az Ön által megtekinteni kívánt oldalszám három számjegyét.

- *Ha eltéveszti, üssön be bármilyen három számjegyet, majd ezt követően üsse be újra a helyes oldalszámot.*
- *Amennyiben az oldalszámláló nem áll le, ez azt jelenti, hogy a kért oldal nem áll rendelkezésre. Ebben az esetben üssön be egy másik oldalszámot*

## Az előző vagy a következő oldal kiválasztása:

Nyomja meg **PROG +** (**⏮**) vagy **PROG -** (**⏭**).

## A teletext tévéképernyő elé történő helyezése:

A teletext nézése közben nyomja meg **≡**. Újfént nyomja meg azt a teletext üzemmódból való visszatéréshez.

## Egy oldal kimerevítése:

Nyomja meg **⏮** / **⏭**. Újfént nyomja meg azt a kimerevítés törléséhez.

## Rejtett információ láthatóvá tétele (pl.: fejtörők megoldásai):

Nyomja meg **⊕** / **?**. Újfént nyomja meg azt az információ elrejtéséhez.

## Egy aloldal kiválasztásához:

Egy teletext oldal több aloldalból állhat. Ebben az esetben a bal felső részben megjelenő oldalszám fehérről zöldre vált és egy vagy több nyíl jelenik meg az oldalszám mellett. Nyomja meg többször egymás után a távvezérlő **⬅** vagy **➡** gombját a kívánt aloldal nézéséhez.

## A Teletext szolgáltatásból való kilépés:

Nyomja meg **□**.

# Fastext

**i** A Fastext szolgáltatás lehetővé teszi, hogy egyetlen gomb lenyomásával hozzáférjen a teletext oldalaihoz.

A teletext szolgáltatáson belül, amennyiben Fastext jeleket sugároznak, a képernyő alsó részén megjelenik egy szinkód menü, mely lehetővé teszi, hogy közvetlenül hozzáférjen egy oldalhoz. Ehhez nyomja meg a távvezérlő megfelelő színű gombját (piros, zöld, sárga vagy kék).

# NextView\*

\*(a szolgáltatás rendelkezésre állásától függően).  
A szolgáltatás Magyarországon jelenleg nem működik.

**i** NextView egy elektronikus műsorutató, mely a különböző televízióadók műsorairól tartalmaz tájékoztatást.  
A műsorokról téma vagy dátum szerint kereshet tájékoztatást.

**A** Ha a NextView nézésekor helytelen betűk jelennek meg, a menürendszer használatával lépjen be a "Nyelv/Ország" menübe (lásd 14. oldal) és válassza ki a NextView sugárzási nyelvvel megegyező nyelvet.

## A NextView bekapcsolása

- 1 Válasszon egy olyan televízióadót, mely NextView-t sugároz. Ebben az esetben a "NextView" felirat néhány pillanatra megjelenik a képernyőn, amint az információ rendelkezésre áll.
- 2 A NextView szolgáltatás nézéséhez két különböző típusú NextView interface (közvetítés) áll rendelkezésére a hozzáférhető adatok százalékától függően:

a) "Programlista" interface:





A TV nézése közben, a fehér színű "NextView" felirat képernyőn való megjelenése után, nyomja meg a távvezérlő  gombját a "Programlista" interface nézéséhez (lásd az 1. rajzot).

b) "Áttekintés" interface:

A TV nézése közben, miután a NextView adatok több mint 50 százaléka hozzáférhető lesz (az adatok 100 százalékig nem mindig hozzáférhetőek a területtől függően), a fekete színű "NextView" felirat megjelenik a képernyőn. Ezután nyomja meg a távvezérlő  gombját az "Áttekintés" interface nézéséhez (lásd az 2. rajzot).

**i** Amint belépett a NextView szolgáltatásba, a képernyő bal alsó sarkában megjelenik a hozzáférhető NextView adatok százaléka. A szolgáltatásba való belépés után ez az adatszázalék nem növekszik.

### 3 A NextView-n belüli mozgáshoz:

- Nyomja meg  vagy  a jobb illetve balirányú mozgáshoz.
- Nyomja meg  vagy  a felfelé illetve lefelé történő mozgáshoz.
- Nyomja meg **OK**-t a választás megerősítéséhez.

### 4 A NextView kikapcsolásához nyomja meg a távvezérlő gombját.

### "Programlista" interface (1. rajz):

Témák szerinti ikonok (lásd az "Ikonmagyarázat"-c. fejezetében)

dátum

programlista



Felvétel\*: \_\_\_\_\_

**i** Ez a funkció csak akkor áll rendelkezésre, ha a televízió egy SmartLinkkel rendelkező videomagnóhoz van csatlakoztatva és a programozás időkapcsolóval történt.

Ha a kiválasztott műsort rögzíteni kívánja, nyomja meg a távvezérlő piros gombját.

Emlékeztető\*:

Ha azt kívánja, hogy a televízió emlékeztesse arra, hogy a kiválasztott műsor nemsokára sugárzásra kerül, nyomja meg a távvezérlő zöld gombját. A műsor tervezett sugárzási idejékor a képernyőn egy üzenet jelenik meg, mely emlékezteti arra, hogy a műsor nemsokára kezdődik.

**A** \* Amint kiválasztott egy programot, a "Felvétel" és "Emlékeztető" opciók megjelennek a képernyőn. Ezek azonban nem jelennek meg a képernyőn ha egy olyan televíziócsatornán nézi a NextView szolgáltatást, mely nem sugároz NextView-t.

\* "Felvétel" és "Emlékeztető" nem állnak rendelkezésre ha a kiválasztott program már elkezdődött.

folytatódik...

## “Áttekintés” interface (2. rajz):

Témák szerinti ikonok (lásd az “Ikonmagyarázat”-ot lejjebb)

dátum

Áttekintés

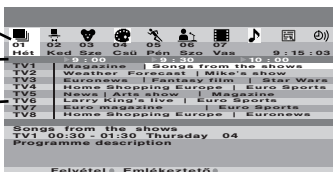

Felvétel\*:



Ez a funkció csak akkor áll rendelkezésre, ha a televízió egy SmartLinkkel rendelkező videomagnóhoz van csatlakoztatva és a programozás időkapcsolóval történt.

Ha a kiválasztott műsort rögzíteni kívánja, nyomja meg a távvezérlő piros gombját.

Emlékeztető\*:

Ha azt kívánja, hogy a televízió emlékeztesse arra, hogy a kiválasztott műsor nemsokára sugárzásra kerül, nyomja meg a távvezérlő zöld gombját. A műsor tervezett sugárzási idejekor a képernyőn egy üzenet jelenik meg, mely emlékezteti arra, hogy a műsor nemsokára kezdődik.



\* Amint kiválasztott egy programot, a “Felvétel” és “Emlékeztető” opciók megjelennek a képernyőn. Ezek azonban nem jelennek meg a képernyőn ha egy olyan televíziócsatornán nézi a NexTVView szolgáltatást, mely nem sugároz NexTVView-t.

\* “Felvétel” és “Emlékeztető” nem állnak rendelkezésre ha a kiválasztott program már elkezdődött.

## Ikonmagyarázat:



**teljes lista:**

a különböző televízióadók műsorairól teljes tájékoztatást nyújt.



**előadások**



**gyermek**



**művészet**



**sport**



**hírek**



**filmek**



**zene**



**csatornaválasztás:**

amennyiben a NexTVView szolgáltató több mint nyolc különböző televízióadóról nyújt tájékoztatást, nyolcat kiválaszthat saját listájának elkészítéséhez. Saját listájának elkészítése után az alapértelmezett lista is visszaállítható. Ennek visszaállításához válassza ki az “Auto ►”-t a távvezérlő ► gombjának megnyomásával.



**emlékeztető lista:**

az emlékeztetővel kiválasztott összes műsorral (legfeljebb 5) mutatja a listát.

# Választható készülékek csatlakoztatása

**i** A televízióhoz választható készülékek széles skálája csatlakoztatható, a továbbiakban leírtak szerint. (A csatlakozó kábelek nincsenek mellékelve.)

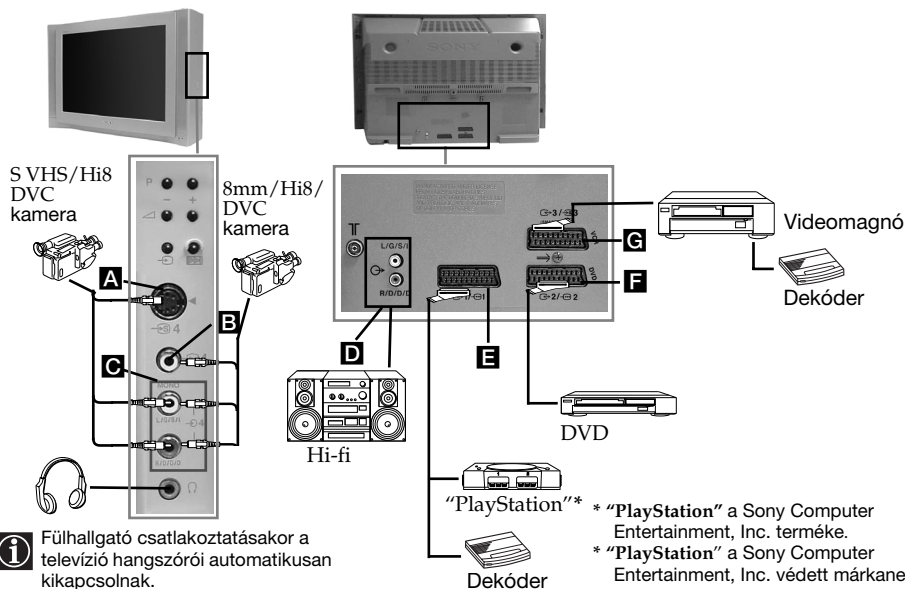

- A**
- A kép torzulásának elkerülése érdekében egyidejűleg ne csatlakoztasson készülékeket az **A** és **B** csatlakozókba.
  - Az **F** eurocsatlakozóhoz ne csatlakoztasson semmiféle dekódert.
  - Azok a játékok, melyek a képernyőre történő mutathatáshoz kiegészítőt használnak, nem működnek megfelelően a televízióban felhasznált 100 Hz-es technológia miatt.

**HU**

## Videomagnó csatlakoztatása:

Videomagnó csatlakoztatásához lásd "Az antenna és a videomagnó csatlakoztatása" c. fejezetet. A videomagnót ajánlatos eurocsatlakozó használatával csatlakoztatni. Amennyiben nem ezt a csatlakozót használja, a videocsatornát a "Kézi Hangolás" menüben be kell állítsa (ehhez lásd a 16. oldal a) bekezdését). Ezenkívül lásd a videomagnó használati utasítását a videocsatorna beállításához.

## Smartlinkkel rendelkező videomagnó csatlakoztatása:

**i** A Smartlink egy olyan, a televízió és egy videokészülék közti kapcsolat, mely lehetővé teszi bizonyos információk közvetlen átjuttatását. Amennyiben a Smartlinkről bővebb tájékoztatásra van szüksége, keresse azt videokészüléke kezelési útmutatójában. Ha egy Smartlinkkel rendelkező videomagnót használ, használjon eurocsatlakozót és csatlakoztassa azt a **G** eurocsatlakozóhoz.

## Ha az **G** eurocsatlakozóhoz vagy az említett eurocsatlakozóhoz csatlakoztatott videomagnóhoz dekódert csatlakoztatott.

A "Beállítás" menüben válassza a "Kézi Hangolás" opciót, majd a "Dekóder"\*\*\* opció kiválasztása után válassza a "Be"-t ( **▼** vagy **▲** használatával) a kódolt csatornához.

\*\*\* Ez az opció az "Ország" menüben kiválasztott ország szerint áll rendelkezésre.

folytatódik...

## Külső audio készülék csatlakoztatása:

Ha televíziójának hangját zenekészüléke hangszóróin keresztül akarja élvezni, csatlakoztassa a készüléket a **D** audio kimenethez, majd a menürendszerben válassza a “Hangszabályozás”-t. és a “TV hangszóró”-ben válassza a “Ki”-t.

 A külső hangszórók hangereje a televízió távvezérlőjének hangerőszabályzó gombjaival állítható. A magas és mély szinteket is változtathatja a “Hangszabályozás” menün keresztül.

### Zenekészülékén keresztül is élvezheti a “Dolby Virtual” hangeffektust.

Ehhez helyezze el zenekészülékének hangszóróit a televízió mindkét oldalán kb. 50 cm távolságot hagyva a televízió és a hangszórók között.

A hangszórók elhelyezése után, a menürendszerek segítségével, válassza ki a “Hangszabályozás” menüt és ezt követően az “Effekt” opcióban válassza a “Dolby V”-t.

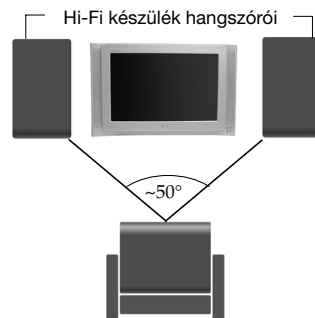

A felhasználó optimális elhelyezkedése

## Választható készülékek használata



- 1 A választható készüléket csatlakoztassa a televízió megfelelő bemenetéhez, ahogyan az előző oldalon le van írva.
- 2 Kapcsolja be a csatlakoztatott készüléket.
- 3 A csatlakoztatott készülék képeinek megtekintéséhez nyomja meg többször egymás után , amíg a bemeneti jel helyes jelképe megjelenik a képernyőn.

### Jelkép Bemeneti jelek

- |   |  |
|---|--|
|  1   | • Eurocsatlakozón <b>E</b> keresztüli audio/ video bemeneti jel.   |
|  1   | • Eurocsatlakozón <b>E</b> keresztüli RGB bemeneti jel. Ez a jelkép csak abban az esetben jelenik meg, ha csatlakoztatott RGB jelet adó készüléket.  |
|  2   | • Audio bemeneti jel / az <b>F</b> eurocsatlakozón keresztüli videomagnó.  |
|  2  | • Az <b>F</b> eurocsatlakozón keresztüli RGB bemeneti jel. Ez a jelkép csak abban az esetben jelenik meg, ha csatlakoztatott RGB jelet adó készüléket.   |
|  3 | • Eurocsatlakozón <b>G</b> keresztüli audio/ video bemeneti jel.   |
|  3 | • Eurocsatlakozón <b>G</b> keresztüli S Video bemeneti jel. Ez a jelkép csak abban az esetben jelenik meg, ha csatlakoztatott S Video jelet adó készüléket.  |
|  4 | • RCA <b>B</b> csatlakozáson keresztüli video bemeneti jel és <b>C</b> -n keresztüli audio bemeneti jel.   |
|  4 | • Az S video <b>A</b> csatlakozáson keresztüli S video bemeneti jel és <b>C</b> keresztüli audio bemeneti jel. Ez a jelkép csak abban az esetben jelenik meg, ha csatlakoztatott S Video jelet adó jelet adó készüléket. |

- 4 Nyomja meg a távvezérlő  gombját a normál tévéképernyőhöz való visszatéréshez.

### Mono hangrendszerű készülékek használata

A hangfrekvenciás csatlakozó kábelt csatlakoztassa a TV készülék előlapján található L/G/S/1 aljzatra és válassza ki a  4 vagy  4 bemenet jelét, felhasználva a fenti utasításokat. Végül hivatkozva a jelen használati utasítás “hangbeállítás” részére, válassza ki a hangbeállítás menükép “Kettős hang” “A” pontját.

# A távvezérlő beállítása DVD-hez vagy videomagnóhoz

Ez a távvezérlő nemcsak ezen Sony televízió funkcióinak ellenőrzésére, hanem Sony DVD-je és a legtöbb Sony videomagnó alapfunkcióinak ellenőrzésére is szolgál, anélkül, hogy szükséges lenne a távvezérlő beállítása.

Egyéb DVD és videomagnó márkák, valamint néhány Sony videomagnó irányításához be kell állítsa a távvezérlőt az első használat előtt. Ehhez a következő lépéseket hajtsa végre:



Mielőtt elkezdené, keresse meg a DVD vagy a videomagnó márkájához tartozó háromjegyű kódot (lásd az alábbi táblázatot). Amely márkánál több kód jelenik meg, üsse be közülük az elsőt.

- 1 Nyomja meg többször egymás után a távvezérlő Készülékválasztó gombját, amíg a zöld fény a kívánt pozícióba kerül DVD vagy VCR (videomagnóhoz).



Ha a Készülékválasztó TV pozícióban van, semmilyen kódot nem rögzíthet.

- 2 Mialatt a zöld fény a kívánt pozícióban világít, nyomja meg a távvezérlő sárga gombját kb. 6 másodpercig, amíg a zöldfényű kijelző elkezd pislogni.

- 3 Mialatt a zöldszínű kijelző pislog, üsse be a távvezérlő számgombjaival a használni kívánt készüléknek megfelelő háromjegyű kódot.



Ha a beütött kód létezik, a három zöldfényű kijelző egy pillanatra felvillan. Ellenkező esetben ismételje meg az előző lépéseket.

- 4 Kapcsolja be a használni kívánt készüléket és győződjön meg arról, hogy a fontosabb funkciókat irányítja-e a távvezérlővel.



- Ha a készülék vagy néhány funkciója nem működik, ismételje meg az összes előző lépést és győződjön meg arról, hogy a helyes kódot üti be vagy több kód esetén próbálkozzon a következővel addig, amíg a helyes kódra rátalál.

- A rögzített kódok törölődnek amennyiben a lemerült elemeket egy percen belül nem cseréli ki. Ebben az esetben ismételje meg az összes előző lépést. Az elemek fedelének belső részén található egy címke, amelyre a kódot feljegyezheti.

- Sem az összes márka, sem az összes modell nem került figyelembevételre.

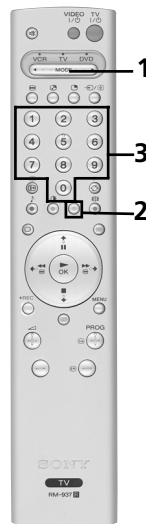

HU

## A videomagnó márkákhoz tartozó lista

Márka	Kód
SONY (VHS)	301, 302, 303, 308, 309
SONY (BETA)	303, 307, 310
SONY (DV)	304, 305, 306
AIWA	325, 331, 351
AKAI	326, 329, 330
DAEWOO	342, 343
GRUNDIG	358, 355, 360, 361, 320, 351
HITACHI	327, 333, 334
JVC	314, 315, 322, 344, 352, 353, 354, 348, 349
LG	332, 338
LOEWE	358, 355, 360, 361, 320, 351
MATSUI	356, 357
ORION	328
PANASONIC	321, 323
PHILIPS	311, 312, 313, 316, 317, 318, 358, 359
SAMSUNG	339, 340, 341, 345
SANYO	335, 336
SHARP	324
THOMSON	319, 350
TOSHIBA	337

## A DVD márkákhoz tartozó lista

Márka	Kód
SONY	001
AIWA	021
DENON	018, 027, 020, 002
GRUNDIG	009, 028, 023, 024, 016, 003
HITACHI	025, 026, 015, 004
JVC	006, 017
KENWOOD	008
LG	015, 014
LOEWE	009, 028, 023, 024, 016, 003
MATSUI	013, 016
ONKYO	022
PANASONIC	018, 027, 020, 002
PHILIPS	009, 028, 023, 024, 016, 003
PIONEER	004
SAMSUNG	011, 014
SANYO	007
SHARP	019, 027
THOMSON	012
TOSHIBA	003
YAMAHA	018, 027, 020, 002

# Műszaki jellemzők

## MINŐSÉGTANÚSÍTÁS

A 291984. (III.10.) BkM-IpM együttes rendelet értelmében - mint forgalmazó - tanúsítjuk, hogy a SONY (KV-32FX66K) típusú színes televízió megfelel az alábbi műszaki értékeknek.

Érintésvédelmi osztály: II.

### Sugárzási szabvány:

A kiválasztott országtól függően:

B/G/H, D/K

### Szín szabvány:

PAL, SECAM

NTSC 3.58, 4.43 (csak videobemenet)

### Fogható csatornák:

VHF: E2-E12

UHF: E21-E69

CATV: S1-S20



HYPHER: S21-S41



D/K: R1-R12, R21-R69



### Képcső:

FD Trinitron WIDE tökéletesen sík 32" (kb. 82 cm képcsőméret).

### Hátsó aljzatok:

 1 /  1 21 pólusú eurocsatlakozó (CENELEC szabvány) beleértve audio/ video bemenet, RGB bemenet, TV audio/ video kimenet

 2 /  2 21 pólusú eurocsatlakozó (CENELEC szabvány) beleértve audio/ video bemenet, RGB bemenet, képernyő audio/ video kimenet

 3 /  3 21 pólusú (SMARTLINK) eurocsatlakozó (CENELEC szabvány) beleértve audio/ video bemenet, S video bemenet, választható audio/ video bemenet és Smartlink csatlakoztatás.

 Audio kimenetek (bal/ jobb) – RCA aljzatok

### Előlső aljzatok:

-  4 S video bemenet – 4 pólusú DIN
-  4 video bemenet – RCA csatlakozó
-  4 audio bemenet – RCA csatlakozó
-  4 fülhallgató csatlakozó

### Hangfrekvenciás

#### kimenőteljesítmény:

2 x 20 W (zenei teljesítmény)

2 x 10 W (RMS)

#### Woofers:

30 W (zenei teljesítmény)

15 W (RMS)

### Teljesítményfelvétel:

130 W

### Teljesítményfelvétel

#### készenléti üzemmódban

(standby):

0.3 W

### Méret (szél. x mag. x mély.)

Kb. 892 x 567 x 562 mm

### Tömeg:

Kb. 63 kg

### A távvezérlő keresőjének

#### hatótávolság:

nyílt terepen 10 méterig

 Az optimális távolság kb. 10 méter anélkül, hogy a rendszer interferenciákat fogna. Mindazonáltal a távolság a környezeti adottságok szerint változhat.

 A jel vételi területén belül is létezhetnek olyan (holt)pontok, melyekben az RF jel nem fogható. Ez hozzátartozik az RF jelek jellemzőihez és nem jelez rossz működést.

### A távvezérlő keresőjének

#### frekvenciája:

434 MHz (ISM sáv).

 Előfordulhat, hogy egyéb készülékek, például a garázsajtó távirányítója, a távvezérlő keresőjének frekvenciájával megegyező frekvenciát használnak. Ha a távvezérlőkereső gombjának megnyomásakor egyéb készülékekkel interferenciák keletkeznek, forduljon a legközelebbi Sony márkaszervizhez.

### Mellékelt tartozékok:

1 db távvezérlő RM-937 modell

3 db IEC szabvány szerinti elem (AA méret)

### Egyéb jellemzők:

- 100 Hz-es kép, Digital Plus
- Teletext, Fasttext, TOPtext (250 oldalas teletext memória)
- Kikapcsolás Időzítő
- Smartlink (a televízió és egy kompatibilis videokészülék közötti közvetlen kommunikáció. Ha további információra van szüksége a Smartlinkkel kapcsolatban, nézze meg videomagnója használati útmutatóját).
- A TV rendszer automatikus felmérése.
- Dolby Virtual.
- BBE.
- PIP (az angol "Picture in Picture"-ből = Kép a képben).
- A kép automatikus mérete.
- ACI (az angol "Auto Channel Installation" = Automatikus Csatornatelepítés).
- A távvezérlő keresője.

**A design és a műszaki jellemzők előzetes bejelentés nélkül változhatnak.**

Környezetbarát papír – Klórtmentes 



# Problémamegoldás



Az alábbiakban ismertetünk néhány egyszerű megoldást arra az esetre, ha valamilyen kép- vagy hangprobléma fordulna elő.

Probléma	Megoldás
Nincs kép (a képernyő sötét) és nincs hang.	<ul style="list-style-type: none"><li>• Ellenőrizze az antennacsatlakozást.</li><li>• Csatlakoztassa a készüléket a falí aljzathoz és nyomja meg a <b>Ⓛ</b> gombot az előlapon.</li><li>• Ha a televízió <b>Ⓛ</b> jelzője világít, nyomja meg a távvezérlő <b>TV</b> <b>l/Ⓛ</b> gombját.</li></ul>
Gyenge a kép vagy nincs kép (a képernyő sötét), de jó a hang.	<ul style="list-style-type: none"><li>• A menürendszerben válassza ki a “Képbeállítás”-t és válassza a “Törlés”-t a gyárilag beállított értékek visszanyeréséhez.</li></ul>
A televízió hátlapján lévő eurocsatlakozóhoz csatlakoztatott választható készüléknek nincs képe vagy nincs információs menüje.	<ul style="list-style-type: none"><li>• Győződjön meg arról, hogy a választható készülék bekapcsolta, majd nyomja meg többször a távvezérlő <b>Ⓛ</b> gombját, amíg a helyes bemeneti jelkép megjelenik a képernyőn.</li></ul>
Jó képminőség, de nincs hang.	<ul style="list-style-type: none"><li>• Nyomja meg a távvezérlő <b>⏏</b> + gombját.</li><li>• Ellenőrizze, hogy a “Hangszabályozás” menü belüli “TV hangszóró” opció az “Be” pozícióban legyen kiválasztva.</li><li>• Győződjön meg arról, hogy a fülhallgatót kikapcsolta-e.</li></ul>
A színes műsorok nem láthatók színesben.	<ul style="list-style-type: none"><li>• A menürendszerben válassza ki a “Képbeállítás”-t, és válassza a “Törlés”-t a gyárilag beállított értékek visszanyeréséhez.</li></ul>
A televízió kikapcsolása előtti utolsó nézett csatorna nem jelenik meg a televízió bekapcsolásakor.	<ul style="list-style-type: none"><li>• Ez nem jelent helytelen működést. Nyomja meg a távvezérlő számgombjait a kívánt csatorna kiválasztásához.</li></ul>
A távvezérlőkereső gombjának megnyomásakor a képen interferenciák keletkeznek.	<ul style="list-style-type: none"><li>• Ez nem jelenti a televízió nem megfelelő működését: abból adódhat, hogy valamelyik televízióadó a távvezérlőkereső frekvenciájával megegyező vagy ahhoz közeli frekvencián sugároz. A probléma megszűnik, ha a gomb nyomását abbahagyja.</li></ul>
Programváltáskor vagy a teletext kiválasztásakor a kép eltorzul.	<ul style="list-style-type: none"><li>• Kapcsolja ki a készülék hátlapján lévő 21 pólusú eurocsatlakozóhoz csatlakoztatott készüléket.</li></ul>
A teletext adások vételekor helytelen karakterek jelennek meg a képernyőn.	<ul style="list-style-type: none"><li>• Ha a menürendszert használja, lépjen be a “Nyelv/Ország” menübe, és válassza azt az országot, ahol a Készüléket működteti. A cirill abc-t használó nyelveknél válassza Oroszországot, ha a lista nem tartalmazza azt az országot, ahol Ön a készüléket használja.</li></ul>
A NexTVview nézések helytelen betűk jelennek meg.	<ul style="list-style-type: none"><li>• A menürendszer használatával lépjen be a “Nyelv/Ország” menübe és válassza ki a NexTVview sugárzási nyelvvel megegyező nyelvet.</li></ul>

HU

folytatódik...

## Probléma

## Megoldás

Ferde a kép.

- A menürendszerben a "Különleges Jellemzők" menü belülről válassza a "Képforgatás" opciót és állítsa be a képdőlést.

Zajos kép.

- A menürendszerben a "Kézi Hangolás" menü belülről válassza az "AFT" opciót és állítsa be a hangolást a jobb képvétel érdekében.
- A menürendszerben a "Képbeállítás" menü belülről válassza az "Zajcsökkentő" opciót és válassza a "AUTO"-t a kép zajának csökkentésére.

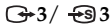

europsatlakozóhoz csatlakoztatott dekóderen keresztül nézett kódolt csatorna képe nem tökéletesen dekódolt vagy nem stabil.

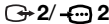
- A menürendszerben válassza a "Jellemzők"-t és a "TV"-ben válassza a "AV3 kimenet".
- Ellenőrizze, hogy a dekóder nem az  csatlakoztatva van a europsatlakozóhoz csatlakoztatva.

- A távvezérlő hangot hallat anélkül, hogy a keresésére szolgáló gombot megnyomta volna, illetve
- A távvezérlőkereső gomb megnyomásakor az nem hallat hangot.

- A menürendszer segítségével jelöljön ki egy azonosítót (számot) a távvezérlőnek. (Lásd "A távvezérlő azonosítója" a 17. oldalon)
- Cserélje ki a távvezérlő elemeit és jelöljön ki egy azonosítót. (Lásd "A távvezérlő azonosítója" a 17. oldalon)

A távvezérlő nem működik.

- Győződjön meg arról, hogy a távvezérlő Készülékválasztó gombja az irányítani kívánt készüléknek (DVD, TV vagy VCR videomagnóhoz) megfelelő pozícióban legyen.
- Amennyiben a DVD-t vagy a videomagnót nem tudja a távvezérlővel irányítani annak ellenére, hogy a Készülékválasztó gomb a megfelelő pozícióban van, üsse be újból a szükséges kódot úgy, ahogyan az a kezelési útmutató "A távvezérlő beállítása DVD-hez vagy videomagnóhoz" c. fejezetében szerepel.
- Cserélje ki az elemeket.

A készenléti üzemmód (standby)  jelzője villog.

- Forduljon a legközelebbi Sony márkaszervizhez.







Meghibásodás esetén a televíziót szakemberrel vizsgáltassa meg.

Soha ne nyissa ki a készüléket.

# Wprowadzenie

Dziękujemy za wybór telewizora kolorowego Sony z Płaskim Ekranem FD Trinitron.

Przed rozpoczęciem użytkowania telewizora, wskazane jest wnikliwe zapoznanie się z niniejszą instrukcją obsługi i zachowanie jej do wykorzystania w przyszłości.

- Symbole używane w niniejszej instrukcji obsługi:
  -  Ważna informacja.
  -  Informacja o działaniu.
  - 1,2... Kolejność realizacji instrukcji.
  -  Zaznaczone na pilocie przyciski wskazują przyciski, które należy nacisnąć w celu wykonania poszczególnych funkcji.
  -  Informacja o wyniku operacji.

## Spis treści

Wprowadzenie .....	3
Informacje dotyczące bezpieczeństwa .....	4

### Opis ogólny

Ogólny przegląd przycisków pilota .....	5
Ogólny przegląd przycisków telewizora .....	6

### Podłączenie telewizora

Wkładanie baterii do pilota .....	6
Podłączanie anteny i magnetowidu .....	6

### Pierwsze uruchomienie telewizora

Włączanie telewizora i automatyczne programowanie .....	7
---	---

### System menu na ekranie

Wprowadzenie do systemu menu na ekranie.....	10
Krótki przewodnik po systemie menu:	
Regulacja obrazu.....	10
Regulacja dźwięku.....	11
Timer wyłączenia .....	12
Autoformatowanie .....	12
Wyjście AV3 .....	13
Źródło PIP .....	13
Pozycja obrazu PIP .....	14
Język/Kraj .....	14
Autoprogramowanie.....	14
Sortowanie programów .....	15
Nazwy Programów .....	15
Ustawienia AV .....	15
Programowanie ręczne.....	16
Obrót obrazu .....	17
Centrowanie RGB.....	17
Identyfikator pilota.....	17











Telegazeta .....	18
------------------	----

NexTVView .....	19
-----------------	----

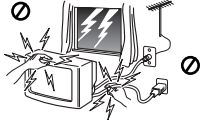
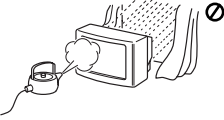
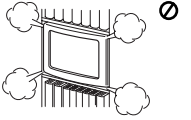
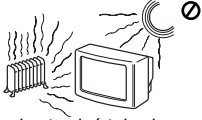
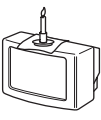
### Informacje dodatkowe

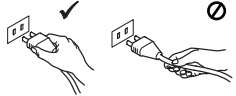
Podłączanie dodatkowych urządzeń .....	21
Zastosowanie dodatkowych urządzeń .....	22
Konfigurowanie pilota do nastawiania DVD lub magnetowidu.....	23
Dane techniczne .....	24
Rozwiązywanie problemów .....	25

# Informacje dotyczące bezpieczeństwa

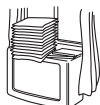
 <p>Televizor jest przystosowany do zasilania tylko napięciem przemiennym 220 - 240 V. Nie włączać zbyt dużej liczby urządzeń do jednego gniazdka sieciowego - grozi to pożarem lub porażeniem prądem.</p>	 <p>Ze względu na bezpieczeństwo i ochronę środowiska naturalnego zaleca się, aby telewizor, który nie jest używany, nie pozostawał w trybie czuwania, lecz był wyłączony z sieci.</p>	 <p>Nigdy nie wpychać do telewizora żadnych przedmiotów. Grozi to pożarem lub porażeniem prądem. Nigdy nie wylewać na telewizor żadnych płynów. Jeśli do wnętrza telewizora dostanie się jakiś płyn lub przedmiot, nie używać urządzenia, zanim zostanie ono skontrolowane przez odpowiednio wykwalifikowaną osobę.</p>
 <p>Nie otwierać obudowy ani nie zdejmować pokrywy z tyłu telewizora. Naprawy powierzać tylko wykwalifikowanym osobom.</p>	 <p>Dla własnego bezpieczeństwa, w czasie burzy nie dotykać żadnych elementów telewizora, jego przewodu zasilającego ani przewodu antenowego.</p>	 <p>Aby uniknąć ryzyka pożaru lub porażenia prądem, nie wystawiać telewizora na deszcz i chronić go przed wilgocią.</p>
 <p>Nie zakrywać otworów wentylacyjnych na telewizorze. Dla zapewnienia właściwej wentylacji, pozostawić wokół telewizora przynajmniej 10 cm wolnego miejsca.</p>	 <p>Nigdy nie stawiać telewizora w miejscach gorących, wilgotnych lub nadmiernie zapyłonych. Nie instalować telewizora w miejscach, w których będzie on narażony na wibracje mechaniczne.</p>	 <p>Aby uniknąć pożaru, przechowywać łatwopalne przedmioty z dala od telewizora i nie zbliżać się do niego z otwartym ogniem (na przykład świecą).</p>
 <p>Do czyszczenia ekranu i obudowy używać miękkiej, wilgotnej ściereczki. Nie używać żadnych ściereczek, gąbek ani proszków do szorowania, zasadowych środków czyszczących, rozpuszczalników (spirytusu, benzyny itp.) ani antystatycznego aerozolu. Dla bezpieczeństwa, przed czyszczeniem telewizora wyłączyć go z sieci.</p>	 <p>Przy wyłączeniu przewodu zasilającego z gniazdka sieciowego chwycić wtyczkę. Nie ciągnąć samego przewodu.</p>	 <p>Dbać, aby nie stawiać na przewodzie zasilającym ciężkich przedmiotów, ponieważ mogą one uszkodzić przewód. Zalecamy nawinięcie nadmiaru przewodu na zaczepy znajdujące się z tyłu telewizora.</p>
 <p>Ustawić telewizor na bezpiecznej, stabilnej podstawie. Nie pozwalać, aby wspiwały się na niego dzieci. Nie kłaść telewizora na boku ani ekranem do góry.</p>	 <p>Przed przenoszeniem telewizora wyłączyć go z sieci. Unikać nierównych powierzchni, szybkiego marszu i używania nadmiernej siły. Jeśli telewizor został upuszczony lub uszkodzony, natychmiast zlecić jego kontrolę odpowiednio wykwalifikowanej osobie z serwisu.</p>	 <p>Nie zakrywać otworów wentylacyjnych na telewizorze takimi przedmiotami jak zasłony czy gazety.</p>

# Ogólny przegląd przycisków pilota

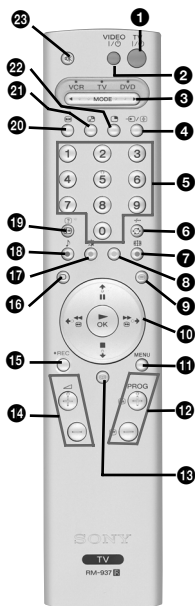

## 1 Czasowe wyłączenie telewizora:

Naciśnij go by czasowo wyłączyć telewizor (zostanie wyświetlony wskaźnik trybu czuwania ). Naciśnij go ponownie by włączyć telewizor pozostający w trybie czuwania (standby).

*Dla oszczędności energii wskazane jest całkowite wyłączenie telewizora gdy się go nie używa.*

 Jeśli w ciągu 15 minut nie ma sygnału telewizyjnego ani też nie zostanie naciśnięty żaden przycisk, telewizor automatycznie przełączy się na tryb czuwania (standby).

## 2 Włączanie/Wyłączenie magnetowidu lub DVD: Naciśnij przycisk by włączyć lub wyłączyć magnetowid lub DVD.

## 3 Przełącznik wyboru sprzętu:

Przy użyciu pilota można nastawiać zarówno telewizor jak również podstawowe funkcje DVD lub magnetowidu. Włącz sprzęt który chcesz używać, a następnie naciśnij kilkakrotnie niniejszy przycisk by wybrać nastawienie DVD, TV lub VCR (dla magnetowidu). W wybranej pozycji zapali się zielone światelko.

 Przed pierwszym użyciem pilota do nastawiania funkcji DVD lub magnetowidu musisz go skonfigurować w zależności od marki podłączonego sprzętu. W tym celu przeczytaj rozdział "Konfigurowanie pilota do nastawiania DVD lub magnetowidu" na stronie 23.

## 4 Wybór sygnału wejściowego: Naciskaj go aż symbol żądanego źródła sygnału pojawi się na ekranie.

## 5 Wybór kanału: Jeśli przełącznik wyboru sprzętu znajduje się w pozycji TV lub VCR (magnetowid) naciśnij je by wybierać kanały.

W przypadku dwucyfrowych numerów kanałów, naciskaj przycisk odpowiadający drugiej cyfrze nie dłużej niż 2,5 sekundy.

## 6 a) Jeśli przełącznik wyboru sprzętu znajduje się w pozycji TV:

Naciśnij go by powrócić do poprzednio wybranego kanału (uprzednio wybrany kanał powinien być wcześniej widoczny na ekranie przez przynajmniej 5 sekund).

## b) Jeśli przełącznik wyboru sprzętu znajduje się w pozycji VCR:

Jeśli używasz magnetowid Sony dla dwucyfrowych numerów kanałów np.23, naciśnij najpierw -/-- a następnie przyciski numeryczne 2 i 3

## 7 Wybór formatu ekranu: Naciśnij kilkakrotnie ten przycisk by zmienić format obrazu. By uzyskać więcej informacji skonsultuj rozdział "Autoformatowanie" na stronie 12.



## 8 Przycisk ten działa wyłącznie w trybie telegazety.

## 9 Wybór telegazety: Naciśnij go by telegazeta pojawiła się na ekranie.

## 10 Joystick:

### a) Jeśli przełącznik wyboru sprzętu znajduje się w pozycji TV:

- Gdy MENU jest wyświetlone na ekranie użyj niniejszych przycisków by przemieszczać się po systemie menu. Szczegółowy opis znajduje się w rozdziale "Wprowadzenie do systemu menu na ekranie" na stronie 10.

- Gdy MENU nie jest wyświetlone na ekranie naciśnij OK by zobaczyć ogólną listę zestrojonych kanałów. Wybierz kanał (stację telewizyjną) naciskaj  lub  a następnie ponownie naciśnij OK by oglądać wybrany kanał.

### b) Jeśli przełącznik wyboru sprzętu znajduje się w pozycji VCR (magnetowid) lub DVD: Użyj niniejszych przycisków by nastawiać podstawowe funkcje magnetowidu lub DVD.

## 11 Wyświetlanie menu: Naciśnij go by na ekranie pojawiło się menu funkcji. Naciśnij go ponownie by usunąć menu z ekranu i by pojawił się normalny obraz telewizyjny.

## 12 Wybór kanałów: Naciśnij go by wybrać poprzedni lub następny kanał.

## 13 NexTVView: By uzyskać więcej informacji skonsultuj rozdział "NexTVView" na stronie 19.

 Wszystkie przyciski kolorowe służą nie tylko do regulacji telewizora, ale też do obsługi telegazety. Szersza informacja o ich funkcjach znajduje się w rozdziale «Telegazeta» niniejszej instrukcji obsługi na stronie 18.

## 14 Regulacja głośności: Naciśnij go by naregulować głośność telewizora.

## 15 Przycisk nagrywania: Jeśli przełącznik wyboru sprzętu znajduje się w pozycji VCR, naciśnij niniejszy przycisk by nagrywać programy.

## 16 Wybór Trybu TV: Naciśnij go by "PIP", telegazeta zniknęła z ekranu lub by wyłączyć wejście wideo.

## 17 Wybór trybu obrazu: Kilkakrotnie go naciśnij by zmienić tryb obrazu.

## 18 Wybór efektu dźwięku: Kilkakrotnie naciśnij ten przycisk by zmienić efekt dźwięku.

## 19 Wyświetlanie informacji na ekranie: Naciśnij go by wszystkie wskaźniki pojawiły się na ekranie. Ponownie go naciśnij by zniknęły.

## 20 Unieruchamianie obrazu: Naciśnij ten przycisk by unieruchomić obraz telewizyjny. Ekran zostanie podzielony na dwie części. Obraz z lewej strony będzie normalny zaś z prawej unieruchomiony. Ponownie naciśnij ten przycisk by przywrócić normalny obraz telewizyjny.

## 21 Zamiana ekranów: W trybie "PIP" naciśnij ten przycisk by zamienić te dwa ekrany.

## 22 PIP (z angielskiego "Picture In Picture" = Obraz w obrazie): Naciśnij ten przycisk by w jednym z rogów głównego ekranu pojawił się mały ekran z obrazem (tryb PIP). Naciśnij go ponownie by mały ekran zniknął. By wybrać źródło obrazu małego ekranu skonsultuj rozdział "Źródło PIP" na stronie 13.

## 23 Wyłączanie dźwięku: Naciśnij go by wyłączyć dźwięk. Ponownie go naciśnij by włączyć dźwięk.

## Ogólny przegląd przycisków telewizora

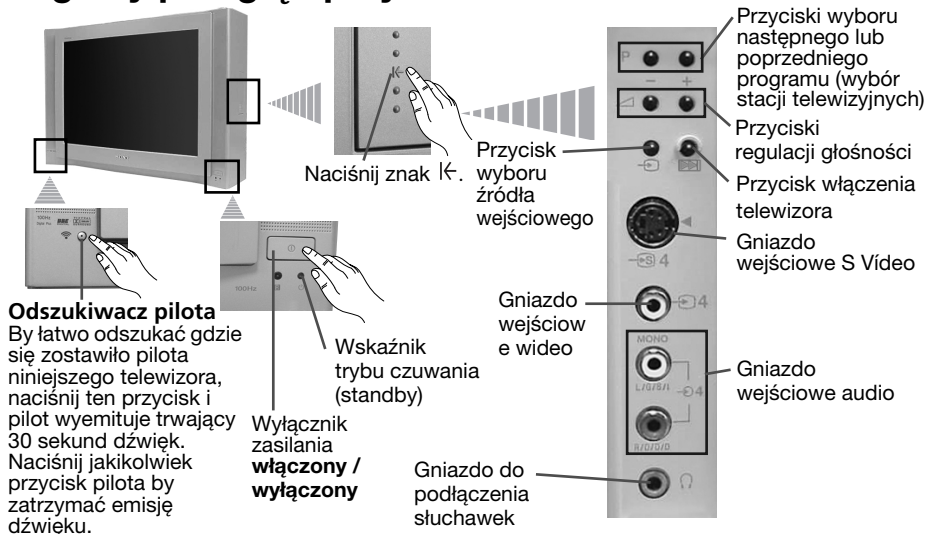

## Wkładanie baterii do pilota

- ⚠** Upewnij się, że baterie umieszczone zostały zgodnie z ich biegunowością. Szanując środowisko naturalne wyrzucaj zużyte baterie do specjalnie do tego przeznaczonych pojemników.

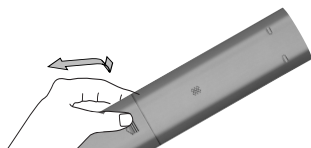

## Podłączenie anteny i magnetowidu

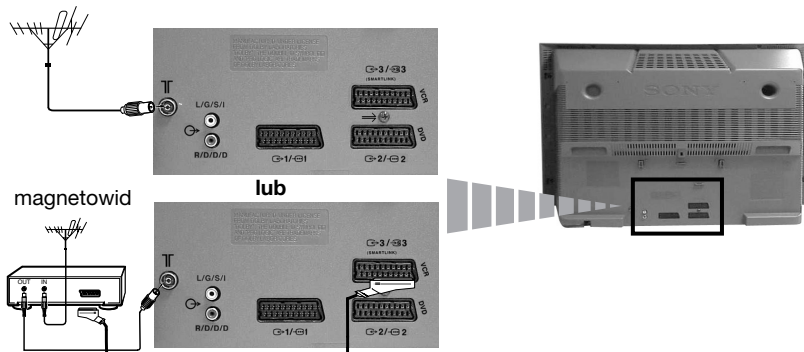

- i** Do urządzenia nie są załączone kable do tych połączeń.



- ⚠** Szersza informacja o podłączaniu wideo znajduje się w rozdziale «Podłączanie dodatkowych urządzeń» niniejszej instrukcji obsługi.



# Włączanie telewizora i automatyczne programowanie

**i** Gdy telewizor zostanie włączony po raz pierwszy na ekranie pojawią się menu dzięki którym można: 1) wybrać język w którym wyświetlane będą wszystkie menu, 2) wybrać kraj w którym używane będzie urządzenie, 3) regulacja przechylenia obrazu, 4) nadawanie numeru identyfikacyjnego pilotowi, 5) odnaleźć i automatycznie zapisać wszystkie dostępne kanały (stacje telewizyjne) i 6) zmienić kolejność w której kanały (stacje telewizyjne) pojawiają się na ekranie.

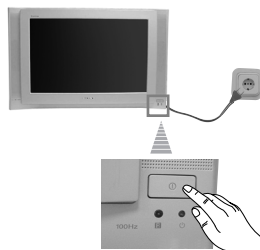

Jeśli zaistnieje konieczność zmodyfikowania któregoś z ustawień, można to zrobić wybierając odpowiednią opcję w  (menu Ustawianie) lub naciskając przycisk  ponownego włączenia telewizora.

- 1 Włącz przewód zasilający telewizora do gniazdka sieciowego (220-240V AC, 50Hz). Gdy podłączy się telewizor po raz pierwszy włącza się on automatycznie. Jeśli to nie nastąpi naciśnij przełącznik włączony/wyłączony  z przodu urządzenia, by włączyć telewizor. Gdy telewizor zostanie włączony po raz pierwszy na ekranie pojawi się automatycznie menu **Language** (Język).

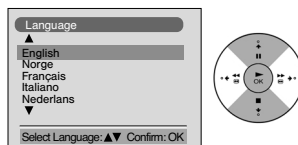

- 2 Naciśnij przycisk  lub  na pilocie by wybrać język, a następnie naciśnij przycisk **OK** by potwierdzić wybór. Od tego momentu wszystkie menu będą wyświetlane w wybranym języku.



- 3 Na ekranie pojawi się automatycznie menu **Kraj**. Naciśnij przycisk  lub  by wybrać kraj w którym będzie używany telewizor, a następnie naciśnij przycisk **OK** by potwierdzić wybór

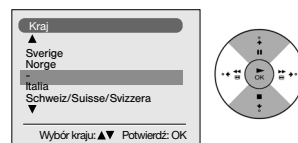

**i** Jeśli na liście nie ma kraju w którym będzie używany telewizor, wybierz “-” zamiast nazwy kraju.

PL

**4** Z powodu magnetyzmu ziemskiego istnieje możliwość, że obraz będzie przechylony. Menu **Obrót Obrazu** pozwala wyregulować obraz jeśli zajdzie taka konieczność.

- a) Jeśli nie jest to konieczne, naciśnij **OK** by ustawić **Bez regulacji**.
- b) Jeśli jest konieczne, naciśnij **↓** lub **↑** by ustawić opcję **Regulacja**, następnie naciśnij **OK**. Następnie wyreguluj przechylenie obrazu między **-5** i **+5** naciskając **↓** lub **↑**. Na zakończenie naciśnij **OK** by zapisać ustawienie.

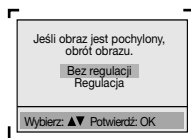

**5** By uniknąć interferencji z innymi odszukiwaczami, co może nastąpić po naciśnięciu przycisku odszukiwacza pilota telewizora, możesz nadać pilotowi telewizora identyfikator (numer).

- a) Jeśli nie chcesz nadać żadnego identyfikatora naciśnij **OK** by wybrać opcję **Nie**.
- b) Jeśli chcesz nadać identyfikator naciśnij **↑** by wybrać opcję **Tak** i naciśnij **OK**. Następnie naciśnij jednocyfrowy numer na przyciskach numerycznych (0-9) i naciśnij **OK** by go zapisać.

 Pilot zacznie emitować dźwięk. Naciśnij **OK** by zatrzymać emisję dźwięku.

 Przy każdorazowej wymianie baterii w pilocie należy ponownie nadać mu identyfikator.

Na zakończenie naciśnij **OK** by kontynuować proces.

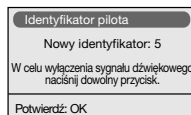
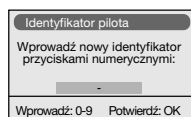
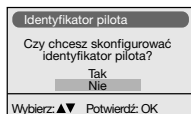

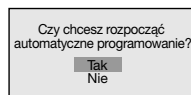

**6** Menu Autoprogramowanie pojawi się na ekranie. Naciśnij przycisk **OK** by wybrać opcję **Tak**.



**7** Telewizor rozpoczyna programowanie i automatyczne zapisywanie wszystkich dostępnych kanałów (stacji telewizyjnych).

 Proces dostrajania może potrwać kilka minut. Zachowaj cierpliwość i nie naciskaj żadnych przycisków podczas jego trwania, gdyż w przeciwnym wypadku nie zostałby on zakończony.

 W niektórych krajach stacja telewizyjna automatycznie instaluje wszystkie kanały (system ACI). W tym przypadku sama stacja wysyła menu którym należy wybrać własne miasto poprzez naciśnięcie przycisku **↓** lub **↑** oraz **OK** by zapisać kanały.

 Jeśli telewizor nie znalazł żadnego kanału (stacji telewizyjnej) po dokonaniu autoprogramowania, na ekranie pojawi się tekst z prośbą o podłączenie anteny. Należy wówczas ją podłączyć tak jak jest to opisane na stronie 6 niniejszej instrukcji obsługi a następnie nacisnąć **OK**. Ponownie rozpocznie się wówczas proces autoprogramowania.

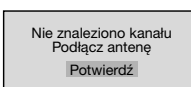
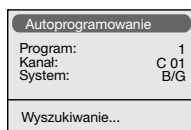







**8**  Gdy telewizor zaprogramuje i zapisze wszystkie kanały (stacje telewizyjne), na ekranie pojawi się automatycznie menu **Sortowanie Programów** by można było zmienić kolejność pojawiania się kanałów na ekranie.

a) Jeśli nie ma potrzeby zmiany kolejności programów, przejdź do punktu 9.

b) Jeśli chcesz zmienić kolejność programów:

- 1 Naciśnij przycisk  lub  by wybrać numer programu kanału (stacji telewizyjnej) którego pozycję chcesz zmienić, a następnie naciśnij  .
- 2 Naciśnij przycisk  lub  by wybrać nowy numer programu na którym chcesz zapisać wybrany kanał (stację telewizyjną) a następnie naciśnij **OK**.
- 3 Powtórz kroki b)1 i b)2 by przyporządkować pozostałe kanały telewizyjne.



**9** Naciśnij przycisk **MENU** by przywrócić normalny obraz telewizyjny.

**MENU**



 *Telewizor jest gotowy do użytku.*

# Wprowadzenie do systemu menu na ekranie

**i** Niniejszy telewizor dysponuje systemem menu wyświetlanym na ekranie by ułatwić ustawianie poszczególnych funkcji. Używaj następujących przycisków na pilocie by poruszać się po poszczególnych systemach menu:

**1** Naciśnij przycisk **MENU** by został wyświetlony na ekranie pierwszy poziom menu.



- 2**
- By wybrać pożądaną pozycję lub opcję naciśnij przycisk **↓** lub **↑**.
  - By wejść do wybranego menu lub jego opcji naciśnij przycisk **→**.
  - By powrócić do poprzedniego menu lub jego opcji naciśnij przycisk **←**.
  - By zmienić nastawienia wybranej opcji naciśnij przycisk **↓** / **↑** / **←** lub **→**.
  - By potwierdzić i zapisać wybór naciśnij **OK**.

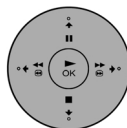

**3** Naciśnij przycisk **MENU** by przywrócić normalny obraz telewizyjny.



## Krótki przewodnik po systemie menu

### Poziom 1



### Poziom 2



### Poziom 3 / Funkcja

#### REGULACJA OBRAZU

Menu "Regulacja obrazu" pozwala zmienić nastawienia obrazu.

W tym celu: po wybraniu opcji którą chcesz zmienić naciśnij przycisk **→**. Następnie kilkakrotnie naciśnij przycisk **↓** / **↑** / **←** lub **→** by zmienić ustawienie i na zakończenie naciśnij **OK** by zapisać nowe ustawienie.

- Menu to pozwala również zmienić tryb obrazu zgodnie z rodzajem oglądanego programu:  
**Tryb obrazu** **→** **↓** **Żywy** (dla programu na żywo, odtwarzacza DVD i cyfrowego dekodera telewizji satelitarnej).  
**↓** **Własny** (dla indywidualnych upodobań).  
**↓** **Filmowy** (dla filmów).
- **Jasność**, **Kolor** i **Ostrość** mogą zostać zmienione wyłącznie gdy tryb obrazu zostanie nastawiony na opcję "Własny".
- **Odcień** jest dostępny wyłącznie dla systemu koloru NTSC (np. taśmy wideo z USA).
- By przywrócić nastawienia fabryczne wybierz **Zerowanie** i naciśnij **OK**.
- Opcja "**Redukcja zakłóceń**" nastawiona jest na "**AUTO**" by automatycznie zredukować hałas który powoduje obraz w przypadku słabego sygnału telewizyjnego. By zlikwidować tę funkcję, wybierz opcję "**Wyl.**" zamiast "AUTO".

## Poziom 1



## Poziom 2



## Poziom 3 / Funkcja

### REGULACJA DŹWIĘKU

Menu "Regulacja dźwięku" pozwala zmieniać ustawienia dźwięku.

W tym celu: po wybraniu opcji która ma zostać zmieniona, naciśnij **↔**. Następnie kilkakrotnie naciśnij **↕** / **↖** / **↗** lub **↔** by zmienić ustawienie i na zakończenie naciśnij **OK** by zapisać ustawienie.

### Efekt



**↕ Naturalny:**

Podkreśla jasność, szczegóły i obecność dźwięku dzięki systemowi "BBE High Definition Sound system<sup>\*</sup>".

**↕ Dynamiczny:**

"BBE High Definition Sound system<sup>\*</sup>" zwiększa jasność i obecność dźwięku zapewniając czytelniejszy głos i muzykę bardziej rzeczywistą. Dolby Virtual symuluje efekt dźwięku "Dolby Pro Logic Surround".

**↕ Dolby<sup>\*\*</sup>V:**

Bez specjalnych efektów akustycznych.

**↕ Wyt.:**

**Tony wysokie** **↔**

**↖ Mniej** **↗ Więcej**

**Tony niskie** **↔**

**↖ Mniej** **↗ Więcej**

**Balans** **↔**

**↖ Lewy** **↗ Prawy**

**Zerowanie** **Ⓞ**

Przywraca poziomy dźwięku ustawione fabrycznie.

**Podwój. dźwięk** **↔**

• **Dla emisji stereo:**

**↕ Mono.**

**↕ Stereo.**

• **Dla emisji dwujęzycznych:**

**↕ Mono** (dla kanału mono, jeśli jest dostępny).

**↕ A** (dla kanału 1).

**↕ B** (dla kanału 2).

**Aut. głośność** **↔**

**↕ Wyt.:** Natężenie dźwięku zmienia się w zależności od sygnału stacji.

**↕ Wł.:** Natężenie dźwięku jest jednakowe niezależnie od sygnału stacji (np. w przypadku reklam).

**Głośniki TV** **↔**

**↕ Wł.:** by słuchać telewizję bezpośrednio z głośników telewizora.

**↕ Wyt.:** zlikwiduje dźwięk głośników telewizora by słuchać telewizję wyłącznie przez zewnętrzny wzmacniacz podłączony do źródeł wyjściowych audio z tyłu telewizora.

• Jeśli słuchasz dźwięk telewizora przez słuchawki, opcji "Efekt" automatycznie ulegnie ona przestawieniu na "Wyt."

• Jeśli nastawisz "Efekt" w pozycji "Dolby Virtual" opcja "Aut. głośność" automatycznie przełączy się na pozycję "Wyt" i odwrotnie.



<sup>\*</sup> "BBE High Definition Sound system" jest produktem Sony Corporation na licencji BBE Sound, Inc. Zarejestrowany patentem w USA nr. 4,638,258 i 4,482,866. Słowo "BBE" i symbol "BBE" są znakami firmowymi BBE Sound, Inc.

<sup>\*\*</sup> Niniejszy telewizor jest tak zaprojektowany by stwarzać efekt dźwięku "Dolby Surround" który symuluje dźwięk płynący z 4 głośników bez konieczności podłączenia żadnego dodatkowego głośnika. Symulacja ta jest możliwa zawsze gdy sygnał audio stacji nadawany jest w systemie "Dolby Pro Logic Surround". Można również zwiększyć efekt dźwięku podłączając zewnętrzny wzmacniacz. Szczegółowy opis znajduje się w rozdziale "Podłączanie dodatkowego urządzenia audio" na stronie 22.

<sup>\*\*</sup> Wyprodukowano na podstawie licencji od Dolby Laboratories. "Dolby", "Pro Logic" oraz symbol podwójnej litery D są znakami towarowymi Dolby Laboratories.

PL

## Poziom 1



## Poziom 2

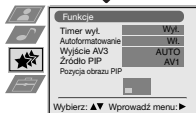

## Poziom 3 / Funkcja

### TIMER WYŁĄCZENIA

Opcja "Timer wyl." w menu "Funkcje", pozwala wybrać okres czasu po upływie którego telewizor automatycznie przełączy się na tryb czuwania (standby)..

W tym celu: po wybraniu opcji naciśnij przycisk **➔**. Następnie naciśnij **⬇️** lub **⬆️** by nastawić czas (najwyżej 4 godziny).

- By został wyświetlony czas pozostający do wyłączenia, oglądając telewizję naciśnij przycisk **(+)**.
- Na Minutę przed przełączeniem fię telewizora w tryb czuwania, pozostający do tego momentu czas zostanie automatycznie wyświetlony na ekranie.

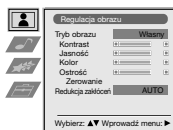

### AUTOFORMATOWANIE

Opcja "Autoformatowanie" w menu "Funkcje" pozwala by telewizor automatycznie zmienił rodzaj formatu obrazu.

W tym celu: po wybraniu opcji, naciśnij **➔**. Następnie naciśnij **⬇️** lub **⬆️** by nastawić **Wł.** (jeśli chcesz by telewizor zmieniał automatycznie format obrazu zgodnie z sygnałem stacji) lub **Wył.** (jeśli chcesz zachować format obrazu zgodnie z własnym wyborem). Na zakończenie naciśnij **OK** by zapisać opcję.



Zarówno przy wyborze "Wł." jak też "Wył." w opcji "Autoformatowanie", zawsze możesz zmodyfikować rodzaj formatu obrazu przez kilkukrotne naciśnięcie przycisku **(+)** pilota. Pmożesz wybrać następujące rodzaje formatu obrazu:

**Smart:** Imitacja efektu poziomego ekranu dla emisji 4:3.

**4:3:** Rozmiar konwencjonalnego obrazu. Pełna wizualizacja obrazu.

**14:9:** Rodzaj obrazu zawarty między formatami 4:3 i 16:9.

**Zoom:** Format poziomego ekranu dla filmów video.

**Wide:** Dla emisji 16:9.



W formatach "Smart", "Zoom" i "14:9", ekran wydaje się obcięty zarówno w górnej jak i dolnej części. Naciśnij **⬇️** lub **⬆️** by nastawić pozycję obrazu na ekranie (np. by czytać napisy z tłumaczeniem).

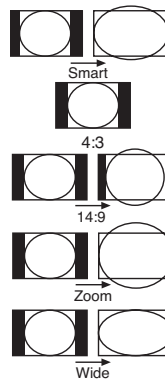

## Poziom 1

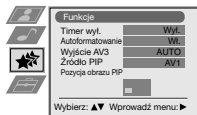

## Poziom 2

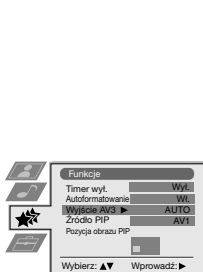

## Poziom 3 / Funkcja

### WYJŚCIE AV3

Opcja "Wyjście AV3" w menu "Funkcje" pozwala wybrać gniazdko wyjściowe Euro  $\odot$  3 /  $\odot$  3 by móc nagrywać ze złącza Euro każdy sygnał pochodzący z telewizora lub z innego urządzenia dodatkowego podłączonego do złącza Euro  $\odot$  1 /  $\odot$  1 lub  $\odot$  2 /  $\odot$  2 lub do gniazdek przednich  $\odot$  4 i  $\odot$  4.

**i** Jeśli podłączony magnetowid dysponuje Smartlink, proces ten nie jest konieczny.

W tym celu: po wybraniu opcji naciśnij  $\blacktriangleright$ . Następnie naciśnij  $\blacktriangledown$  lub  $\blacktriangleup$  by wybrać żądany sygnał wyjściowy **TV**, **AV1**, **AV2**, **AV4**, **YC4** lub **AUTO**.

**!** Przy wyborze "AUTO", sygnał wyjściowy zawsze będzie taki sam jak ten pojawiający się na ekranie TV.

**!** Jeśli dekoder podłączony jest do złącza Euro  $\odot$  3 /  $\odot$  3 lub do magnetowidu podłączonego do tego złącza Euro, należy pamiętać o nastawieniu "Wyjścia AV3" w "AUTO" lub "TV" by mógł on poprawnie dekodować.

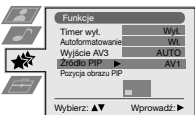
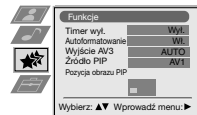

### ŹRÓDŁO PIP

Opcja "Źródło PIP" w menu "Funkcje" pozwala wybrać źródło obrazu który chcesz oglądać na ekranie "PIP".

W tym celu: po wybraniu opcji naciśnij  $\blacktriangleright$ . Następnie kilkakrotnie naciśnij  $\blacktriangledown$  lub  $\blacktriangleup$  by wybrać żądane źródło wejściowe **AV1**, **AV2**, **AV3**, **AV4** lub **TV**. Na zakończenie naciśnij **OK** by zapisać nastawienie.

PL

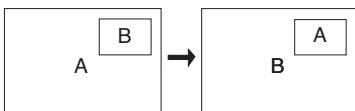
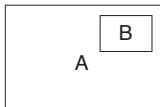

**i** By zobaczyć wybrane źródło obrazu na ekranie "PIP", naciśnij przycisk  $\odot$  pilota.

**i** Naciskając przycisk  $\odot$  pilota możesz zamieniać oba ekrany.

## Poziom 1



## Poziom 2



## Poziom 3 / Funkcja

### POZYCJA OBRAZU PIP

Opcja "Pozycja obrazu PIP" w menu "Funkcje" pozwala zmienić pozycję ekranu "PIP".

W tym celu: po wybraniu opcji naciśnij  $\downarrow$ ,  $\leftarrow$ ,  $\uparrow$  lub  $\rightarrow$  by wybrać żądaną pozycję. Na zakończenie naciśnij **OK** by zapisać nastawienie.

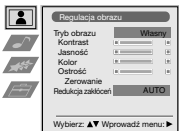
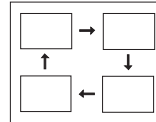

### JĘZYK / KRAJ

Opcja "Język/Kraj" w menu "Ustawianie", pozwala wybrać język w którym wszystkie menu będą wyświetlane na ekranie. Pozwala również wybrać kraj w którym będzie używany telewizor.

W tym celu: po wybraniu opcji naciśnij przycisk  $\rightarrow$ , a następnie postępuj tak jak jest to opisane w rozdziale "Włączanie telewizora i automatyczne programowanie", w punktach 2 i 3 na stronie 7.

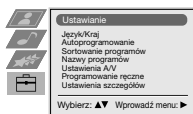

### AUTOPROGRAMOWANIE

Opcja "Autoprogramowanie" w menu "Ustawianie", pozwala by telewizor odszukał i zapisał wszystkie dostępne kanały (stacje telewizyjne).

W tym celu: po wybraniu opcji naciśnij przycisk  $\rightarrow$ , a następnie postępuj tak jak jest to opisane w rozdziale "Włączanie telewizora i automatyczne programowanie", w punktach 6 i 7 na stronie 8.

## Poziom 1

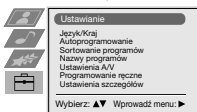

## Poziom 2



## Poziom 3 / Funkcja

### SORTOWANIE PROGRAMÓW

Opcja "Sortowanie programów" w menu "Ustawianie", pozwala zmienić kolejność w jakiej kanały (stacje telewizyjne) pojawiają się na ekranie.

W tym celu: po wybraniu opcji naciśnij **↵**, a następnie postępuj tak jak jest to opisane w rozdziale "Włączanie telewizora i automatyczne programowanie", w punkcie 8 b) na stronie 9.

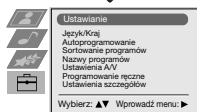

### NAZWY PROGRAMÓW

Opcja "Nazwy programów" w menu "Ustawianie", pozwala nadać kanałowi nazwę składającą się maksymalnie z pięciu znaków.

W tym celu:

- 1 Po wybraniu opcji naciśnij **↵**, a następnie naciśnij **↵** lub **⬆** by wybrać numer programu któremu chcesz nadać nazwę.
- 2 Naciśnij **↵**. Gdy pierwszy element kolumny Nazwa zostanie wyszczególniony naciśnij **↵** lub **⬆** by wybrać literę, numer lub "-" puste miejsce, a następnie naciśnij **↵** by potwierdzić wybrany znak. W ten sam sposób wybierz pozostałe cztery znaki. Na zakończenie naciśnij **OK** by zapisać wybraną nazwę.



### USTAWIENIA AV

Opcja "Ustawienia AV" w menu "Ustawianie" pozwala nadać nazwę urządzeniu podłączonemu do telewizora.

W tym celu:

- 1 Po nastawieniu opcji naciśnij **↵**, a następnie naciśnij **↵** lub **⬆** by wybrać źródło wejściowe któremu chcesz nadać nazwę (**AV1**, **AV2** i **AV3** dla dodatkowych urządzeń podłączonych do złącz Euro z tyłu odbiornika telewizyjnego i **AV4** dla przednich gniazdek). Następnie naciśnij **↵**.
- 2 W kolumnie "Nazwa" automatycznie pojawi się wstępnie nastawiona nazwa:

- a) Jeśli chcesz użyć jedną z 6 wstępnie nastawionych nazw (**CABLE**, **GAME**, **CAM**, **DVD**, **VIDEO** lub **SAT**), naciśnij **↵** lub **⬆** by wybrać jedną z nich i na zakończenie naciśnij **OK** by ją zapisać.
- b) Jeśli chcesz stworzyć własną nazwę wybierz **Edycja** i naciśnij **↵**. Następnie, gdy pierwszy element jest wybrany naciśnij **↵** lub **⬆** by wybrać literę, numer lub "-" puste miejsce i naciśnij **↵** by potwierdzić wybór znaku. W ten sam sposób wybierz pozostałe cztery znaki i na zakończenie naciśnij **OK** by zapisać nazwę.

## Poziom 1

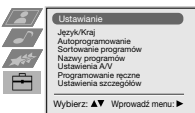

## Poziom 2

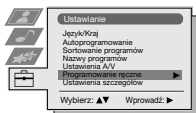

## Poziom 3 / Funkcja

### PROGRAMOWANIE RĘCZNE

Opcja "Programowanie ręczne" w menu "Ustawianie", pozwala:

a) Zaprogramować pojedynczo i w dowolnym porządku wybrane kanały (stacje telewizyjne) lub wejście wideo. W tym celu:

1 Po wybraniu opcji "Programowanie ręczne" naciśnij przycisk **▶**. Po wybraniu opcji **Program**, naciśnij przycisk **▶**, a następnie **▼** lub **▲** by wybrać numer programu (pozycję) pod którym chcesz zapisać stację telewizyjną lub kanał wideo (dla kanału wideo radzimy wybrać numer programu "0"). Naciśnij **◀**.

2  Niniejsza opcja pojawi się w zależności od kraju wybranego w menu "Język / kraj"

Po wybraniu opcji **System**, naciśnij **▶**, a następnie **▼** lub **▲** by wybrać system nadawania (**B/G** dla Europy Zachodniej, **D/K** dla Europy Wschodniej). Naciśnij **◀**.

3 Po wybraniu opcji **Kanał** naciśnij przycisk **▶** a następnie **▼** lub **▲** by wybrać rodzaj kanału ("**C**" dla kanałów naziemnych lub "**S**" dla kanałów telewizji kablowej). Naciśnij **▶**. Następnie naciskaj przyciski numeryczne by bezpośrednio wprowadzić numer kanału stacji telewizyjnej lub sygnału kanału wideo. Nie znając numeru kanału naciśnij przycisk **▼** lub **▲** by go odszukać. Po znalezieniu kanału który chcesz zapisać dwukrotnie naciśnij **OK**.

*Powtóż poszczególne kroki by znaleźć i zapisać więcej kanałów.*

b) Nadać kanałowi nazwę, składającą się z maks. 5 znaków

W tym celu: po wybraniu opcji **Program**, naciśnij **PROG +** lub **-** aż pojawi się numer programu któremu chcesz nadać nazwę. Gdy pojawi się on na ekranie wybierz opcję **Nazwa**, a następnie naciśnij przycisk **▶**. Naciśnij **▼** lub **▲** by wybrać literę, cyfrę lub "-" by zostawić puste miejsce i naciśnij przycisk **▶** by potwierdzić wybór znaku. Pozostałe cztery znaki wybierz w ten sam sposób. Po wybraniu wszystkich znaków dwukrotnie naciśnij **OK** by zapisać ustawienie.



c) Nawet gdy automatyczne precyzyjne programowanie (ARC) jest stale włączone można ręcznie programować by uzyskać lepszy odbiór obrazu gdyby pojawiły się zakłócenia.

W tym celu: oglądając kanał (stację telewizyjną) który chcesz precyzyjnie zaprogramować, wybierz opcję **ARC**, a następnie naciśnij **▶**. Naciśnij **▼** lub **▲** by nastawić poziom częstotliwości kanału między -15 i +15. Na zakończenie dwukrotnie naciśnij **OK** by zapisać ustawienie.

d) Pomijać pozycje programów przy wybieraniu kanałów przyciskami PROG +/-.

W tym celu: po wybraniu opcji **Program**, naciśnij **PROG +** lub **-** aż pojawi się numer programu który chcesz pominąć. Gdy pojawi się on na ekranie wybierz opcję **Pomiń**, a następnie naciśnij przycisk **▶**. Naciśnij **▼** lub **▲** by wybrać **Tak** i na zakończenie dwukrotnie naciśnij **OK** by zapisać ustawienie.

*By anulować ustawienie tej funkcji wybierz opcję "Nie" zamiast "Tak".*

e) Opcja ta pozwala dobrze odbierać i nagrywać kodowany kanał przy użyciu dekodera podłączonego do złącza Euro  3/  3 lub przez podłączony magnetowid lub poprzez magnetowid podłączony do wymienionego złącza Euro.

 Niniejsza opcja pojawi się w zależności od kraju wybranego w menu "Język / kraj"

W tym celu: wybierz opcję **Dekoder** i naciśnij **▶**. Następnie naciśnij **▼** lub **▲** by wybrać **Wł**. Na zakończenie dwukrotnie naciśnij **OK** by zapisać nastawienie.

*Jeśli później zechcesz zlikwidować tą funkcję, wybierz **Wył.** zamiast **Wł.***



## Poziom 1



## Poziom 2

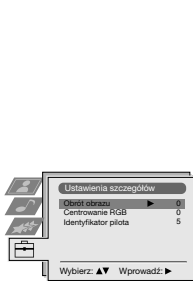

## Poziom 3 / Funkcja

### OBRÓT OBRAZU

Z powodu magnetyzmu ziemskiego istnieje możliwość, że obraz będzie przechylony. Można go wówczas wyregulować przy użyciu opcji "Obrót obrazu" w menu "Ustawienia szczegółów".

W tym celu: po wybraniu opcji naciśnij przycisk **▶**. Następnie naciśnij **▼** lub **▲** by ustawić przechylenie obrazu między -5 i +5.

### CENTROWANIE RGB

Gdy podłączone jest źródło sygnałów RGB, jak np. konsola "PlayStation", może się okazać niezbędna regulacja poziomego centrowania obrazu. Można jej dokonać przy użyciu opcji "Centrowanie RGB" w menu "Ustawienia szczegółów".

W tym celu: widząc sygnał wejściowy RGB, wybierz opcję "Centrowanie RGB" i naciśnij przycisk **▶**. Następnie naciśnij **▼** lub **▲** by ustawić centrowanie obrazu między -10 i +10. Na zakończenie naciśnij **OK** by zapisać ustawienie.

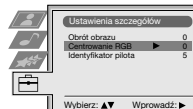
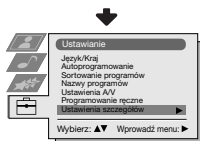

### IDENTYFIKATOR PILOTA

Opcja "Identyfikator pilota" w menu "Ustawienia szczegółów" pozwala nadać identyfikator (numer) pilotowi niniejszego telewizora by uniknąć interferencji z innymi odszukiwaczami gdy naciśnięty zostanie przycisk odszukiwacza telewizora by znaleźć pilota.

W tym celu: po wybraniu opcji naciśnij **▶**, a następnie postępuj tak jak jest to opisane w rozdziale "Włączanie telewizora i automatyczne programowanie", krok 5 na stronie 8.

 Przy każdorazowej wymianie baterii w pilocie należy ponownie nadać mu identyfikator.

PL

# Telegazeta

 Telegazeta jest usługą informacyjną transmitowaną przez większość stacji telewizyjnych. Strona ze spisem treści telegazety (zwykle strona 100) dostarcza informacji o sposobie korzystania z usługi telegazety. By poruszać się po telegazecie należy używać przycisków pilota tak jak jest to opisane na tej stronie.

 By móc odpowiednio korzystać z telegazety używaj kanał o silnym sygnale, w przeciwnym wypadku w tekście telegazety mogą pojawić się błędy.

## Włączanie Telegazety:

Po wybraniu kanału (stacji telewizyjnej) transmitującej telegazetę z której chcesz korzystać, naciśnij przycisk .



TELETEXT	
Index	_____
Programme	_____ 25
News	_____ 153
Sport	_____ 101
Weather	_____ 98

## Wybór strony Telegazety:

Używając przycisków numerycznych wprowadź trzy cyfry numeru strony którą chcesz oglądać.

- *Przy mylnym wyborze wprowadź dowolne trzy cyfry a następnie wprowadź poprawny numer strony telegazety.*
- *Jeśli licznik stron nie zatrzymuje się oznacza to, że wybrana strona nie jest dostępna. W tym wypadku zmień numer żądanej strony.*



## Wybór następnej lub poprzedniej strony:

Naciśnij **PROG +** () lub **PROG -** ()



## Nałożenie telegazety na obraz telewizyjny:

Oglądając telegazetę naciśnij przycisk . Naciśnij go ponownie by wyjść z trybu telegazety.



## Zatrzymanie strony:

Naciśnij przycisk /. Naciśnij go ponownie by anulować zatrzymanie.

## Wyświetlanie ukrytej informacji (np. rozwiązania zagadek):

Naciśnij przycisk /. Naciśnij go ponownie by znów ukryć informację.

## By wybrać podstronę

Może się okazać, że strona telegazety składa się z kilku podstron. W tym przypadku numer strony znajdujący się w lewym górnym rogu ekranu zmieni kolor z białego na zielony i strzałka lub kilka strzałek pojawi się obok numeru strony. Naciśnij kilkakrotnie przyciski  lub  pilota by zobaczyć żądaną podstronę telegazety.

## Wyłączanie telegazety:

Naciśnij przycisk .

## Fastext

 Usługa Fastext pozwala dostać się do odpowiedniej strony telegazety poprzez naciśnięcie tylko jednego przycisku.

Gdy korzystasz z usługi telegazety, gdy emitowane są sygnały Fastext, w dolnej części ekranu pojawia się menu kolorowych kodów które pozwala dostać się bezpośrednio do odpowiedniej strony. W tym celu naciśnij odpowiedni kolorowy przycisk (czerwony, zielony, żółty lub niebieski) pilota.

# NexTVView\*

\*(zależy od dostępności usługi).

**i** NexTVView jest elektronicznym przewodnikiem po programach zawierającym informacje o programie różnych stacji telewizyjnych.

Można tu znaleźć informację tematyczną o programach ( sport, sztuka itd...) lub informację o datach i godzinach nadawania programów.

**A** Jeśli podczas oglądania NexTVView pojawią się nieodpowiednie litery, przy używając system menu otwórz “Język/Kraj” (zobacz opis na stronie 14) i wybierz język w którym emitowny jest NexTVView.

## Aktivering av NexTVView

1 Wybierz stację telewizyjną która transmituje usługę NexTVView. Wskaźnik “NexTVView” przez moment pojawi się na ekranie gdy tylko informacja stanie się dostępna.

2 By oglądać NexTVView dysponujesz dwoma różnymi rodzajami NexTVView interfejsu w zależności od % dostępnych danych:

a) Interfejs “Lista programów”:





Podczas oglądania TV, gdy pojawi się na ekranie biały wskaźnik “NexTVView” naciśnij przycisk  pilota byzobaczyć interfejs “Lista programów” (zobacz rys. 1).

b) Interfejs “Przegląd”:

Podczas oglądania TV, gdy ponad 50% danych NexTVView jest dostępne (100% danych w zależności od obszaru może nie być dostępne), na ekranie pojawi się czarny wskaźnik “NexTVView”. Naciśnij wówczas przycisk  pilota by zobaczyć interfejs “Przegląd” (zobacz rys. 2).

**i** Gdy tylko otworzysz NexTVView, w dolne po lewej stronie ekranu pojawi się % dostępnych danych NexTVView. Po całkowitym wejściu % danych nie powiększy się.

3 By poruszać się po NexTVView:

- Naciśnij  lub  by przemieszczać się w prawo lub w lewo.
- Naciśnij  lub  by przemieszczać się w górę lub w dół.
- naciśnij **OK** by potwierdzić wybór opcji.

4 By wyłączyć NexTVView naciśnij przycisk  pilota.

## Interfejs “Lista programów” (rys. 1):

symbole tematyczne (skonsultuj “Spis symboli” na następnjej stronie)

data

lista programów



Nagraj\*:

**i** Niniejsza funkcja jest dostępna tylko wtedy gdy telewizor podłączony jest do magnetowidu dysponującym SmartLink i możliwością programowania za pomocą mechanizmu zegarowego.

Jeśli chcesz nagrać wybrany program naciśnij czerwony przycisk pilota.

Przypomnij\*:

Jeśli chcesz by telewizor zapamiętał, że wybrany program za chwilę będzie nadawany naciśnij zielony przycisk pilota. O ustalonej godzinie nadawania programu na ekranie pojawi się wiadomość przypominająca, iż program zaraz się rozpocznie.

**A** \*Opcje “Nagraj” i “Przypomnij” pojawią się na ekranie jak tylko zostanie wybrany program, za wyjątkiem sytuacji w której oglądany jest NexTVView na kanale TV w którym NexTVView nie jest dostępny.

\* “Nagraj” i “Przypomnij” nie będą dostępne w przypadku wyboru programu który już się rozpoczają.

kontynuuje...

PL

## Interfejs “Przegląd” (rys. 2):

symbole tematyczne (skonsultuj “Spis symboli” poniżej)

data

Przegląd

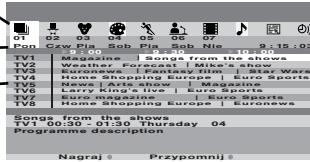

Nagraj\*:



Niniejsza funkcja jest dostępna tylko wtedy gdy telewizor podłączony jest do magnetowidu dysponującym SmartLink i możliwością programowania za pomocą mechanizmu zegarowego.

Jeśli chcesz nagrać wybrany program naciśnij czerwony przycisk pilota.

Przypomnij\*:

Jeśli chcesz by telewizor zapamiętał, że wybrany program za chwilę będzie nadawany naciśnij zielony przycisk pilota. O ustalonej godzinie nadawania programu na ekranie pojawi się wiadomość przypominająca, iż program zaraz się rozpocznie.



\*Opcje “Nagraj” i “Przypomnij” pojawiają się na ekranie jak tylko zostanie wybrany program, za wyjątkiem sytuacji w której oglądany jest NexTVView na kanale TV w którym NexTVView nie jest dostępny.

\*“Nagraj” i “Przypomnij” nie będą dostępne w przypadku wyboru programu który już się rozpoczął.

## Spis Symboli:



**pełna lista:**

pokazuje całą informację na temat programu różnych stacji telewizyjnych.



**spektakle**



**dziecięce**



**sztuka**



**sport**



**wiadomości**



**filmy**



**muzyka**



**wyбір kanałów:**

Jeśli stacja świadcząca usługę NexTVView przesyła informacje o więcej niż 8 stacjach telewizyjnych, to można ograniczyć wybór do 8 stacji i stworzyć własną listę. Po stworzeniu własnej listy istnieje możliwość przywrócenia listy standardowej. W tym celu należy wskazać wariant “Auto ▶” przyciskiem ▶ na pilocie.



**lista przypomnieniowa:**

pokazuje listę programów (maksymalnie 5) wybranych jako przypomnienie.

# Podłączanie dodatkowych urządzeń

**i** Do telewizora można podłączyć bardzo wiele rodzajów dodatkowych urządzeń tak jak jest to pokazane poniżej. (Do urządzenia nie załączone są kable do tych połączeń)

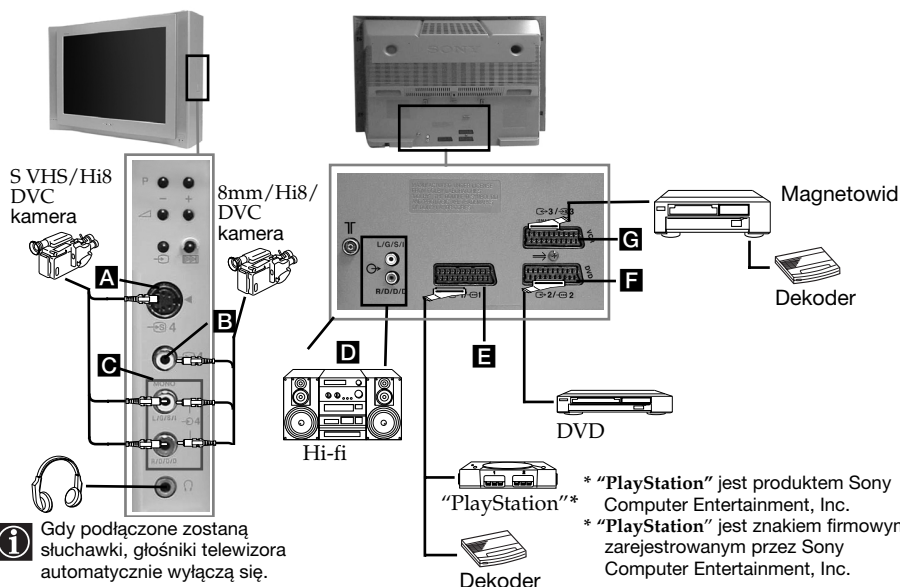

**i** Gdy podłączone zostaną słuchawki, głośniki telewizora automatycznie wyłączą się.

- A** • By uniknąć zakłóceń obrazu nie podłączać jednocześnie dodatkowych urządzeń do gniazd **A** i **B**.
- Nie podłączaj żadnego dekodera do złącza EURO **F**.
- Gry w których wykorzystywany jest dołączony do pokazywania ekranu nie będą poprawnie działały ze względu na technologię 100 Hz zastosowaną w niniejszym telewizorze.

## Podłączanie magnetowidu:

By podłączyć magnetowid przeczytaj rozdział "Podłączanie anteny i magnetowidu". Radzimy podłączyć magnetowid do złącza EURO. Gdy nie używasz kabla do złącza EURO, zaprogramuj ręcznie kanał wejściowy sygnału wideo przy użyciu menu "Programowanie ręczne", w tym celu przeczytaj punkt a) na stronie 16). Przeczytaj również instrukcję obsługi posiadanego magnetowidu by dowiedzieć się jak uzyskać kanał sygnału wideo.

## Podłączenie magnetowidu z funkcją Smartlink:

**i** Smartlink jest połączeniem między telewizorem i magnetowidem pozwalającym na bezpośredni przekaz pewnych informacji. By uzyskać więcej informacji odnośnie Smartlink, należy przeczytać instrukcję obsługi magnetowidu.

Jeśli używany jest magnetowid z funkcją Smartlink, należy podłączyć kabel Euro do złącza Euro **G** / **G**.

## Jeśli do złącza Euro podłączony jest dekodler **G** / **G** lub magnetowid:

Wybierz opcję "Programowanie Ręczne" w menu "Ustawianie" i po wybraniu opcji "Dekoder" \*\*, wybierz "W1" (używając przycisk **↓** lub **↑**) dla każdego kodowanego kanału.

\*\* Opcja ta jest dostępna w zależności od kraju który został wybrany w menu "Język/Kraj".

PL

## Podłączenie dodatkowego urządzenia audio:

By odbierać dźwięk telewizora przez głośniki sprzętu stereo, należy podłączyć sprzęt do gniazdka wyjściowego audio **D** i w menu systemu wybrać "Regulacja dźwięku" i wybrać "Wyt." w "Głośniki TV".

**i** Natężenie dźwięku w podłączonych głośnikach można zmieniać przyciskami ustawiania dźwięku na pilocie telewizora. Można również zmieniać poziom dźwięków wysokich i niskich w menu "Regulacja dźwięku".

### Można również wykorzystać jakość efektu dźwięku "Dolby Virtual" odbierając dźwięk przez sprzęt muzyczny:

W tym celu ustaw głośniki sprzętu muzycznego po obu stronach telewizora w odległości mniej więcej 50 cm od niego.

Po ustawieniu głośników w systemie menu wybierz menu "Regulacja dźwięku", i następnie wybierz "Dolby V" w opcji "Efekt".

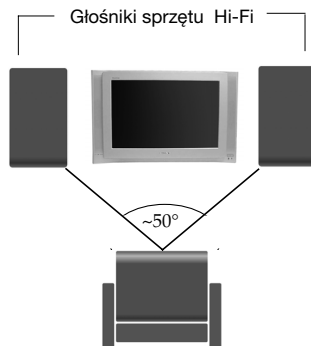

Optymalna pozycja dla użytkownika

## Zastosowanie dodatkowych urządzeń



- 1 Podłącz dodatkowe urządzenie do odpowiedniego gniazda telewizora tak jak jest to poprzedniej stronie.
- 2 Włącz podłączone urządzenie.
- 3 By pojawił się obraz z podłączonego urządzenia kilkakrotnie naciśnij przycisk  aż na ekranie pojawi się odpowiedni symbol sygnału wejściowego.

### Symbol      Sygnały wejściowe

-  1 • Sygnał wejściowy audio/wideo ze złącza EURO **E**.
-  1 • Sygnał wejściowy RGB ze złącza EURO **E**. Symbol ten pojawi się wyłącznie wtedy jeśli podłączone zostało źródło wejściowe sygnału RGB.
-  2 • Sygnał wejściowy audio/wideo ze złącza Euro **F**.
-  2 • Sygnał wejściowy RGB ze złącza Euro **F**. Symbol ten pojawi się wyłącznie wtedy jeśli podłączone zostało źródło wejściowe sygnału RGB.
-  3 • Sygnał wejściowy audio/wideo ze złącza EURO **G**.
-  3 • Sygnał wejściowy S Video ze złącza EURO **G**. Symbol ten pojawi się wyłącznie wtedy jeśli podłączone zostało źródło wejściowe sygnału S Video.
-  4 • Sygnał wejściowy wideo ze złącza RCA **B** i sygnał wejściowy audio ze złącza **C**.
-  4 • Sygnał wejściowy S Video ze złącza S Video **A** i sygnał wejściowy audio ze złącza **C**. Symbol ten pojawi się wyłącznie wtedy jeśli podłączone zostało źródło wejściowe sygnału S Video.

- 4 By przywrócić normalny obraz telewizyjny naciśnij przycisk  pilota.

### Dla sprzętu monofonicznego

Podłącz wtyk audio do gniazda L/G/S/I z przodu telewizora i wybierz  4 lub  4 sygnał wejściowy zgodnie z instrukcją powyżej. W rozdziale "Regulacja dźwięku" wybierz "Podwój. dźwięk" "A" w menu dźwięku na ekranie.

# Konfigurowanie pilota do nastawiania DVD lub magnetowidu

Pilot niniejszego telewizora przygotowany jest by nastawiać zarówno funkcje telewizora jak również podstawowe funkcje DVD Sony i większości magnetowidów Sony bez potrzeby konfigurowania go. By móc nastawiać funkcje innych marek DVD i magnetowidów, jak też niektórych magnetowidów Sony, pilot musi zostać skonfigurowany zanim się go zacznie używać. W tym celu wykonaj poniżej opisane czynności:

**i** Przed rozpoczęciem znajdź trzycyfrowy kod odpowiadający marce DVD lub magnetowidu (poniższa tabela). W przypadku marek którym przypisany jest więcej niż jeden kod wprowadź pierwszy z nich.

**1** Naciskaj kilkakrotnie przycisk przełącznika wyboru sprzętu na pilocie do momentu gdy zielone światelko znajdzie się w odpowiedniej pozycji DVD lub VCR (dla magnetowidu).

**A** Jeśli przełącznik wyboru sprzętu znajduje się w pozycji TV nie można zapisać żadnego kodu.

**2** Gdy zielony wskaźnik wskazuje odpowiednią pozycję, naciskaj żółty przycisk na pilocie przez około 6 sekund, do momentu gdy zacznie pulsować.

**3** Gdy zielony wskaźnik pulsuje, przy użyciu przycisków numerycznych na pilocie wprowadź trzycyfrowy kod odpowiadający sprzętowi który chcesz używać.

**i** Jeśli wprowadzony kod istnieje, zaświecą się trzy zielone wskaźniki. Jeśli to nie nastąpi powtórz poprzednie czynności.

**4** Włącz sprzęt który chcesz używać i sprawdź, czy możesz nastawiać jego podstawowe funkcje przy użyciu pilota telewizora.

**A** • Jeśli sprzęt nie działa lub nie można nastawić niektórych funkcji, powtórz wszystkie poprzednio opisane czynności i upewnij się, że wprowadzasz odpowiedni kod, zaś w przypadku istnienia kilku kodów, spróbuj wprowadzić następnny, i tak po kolei aż znajdziesz poprawny kod.

• Zapisane kody ulegną skasowaniu, jeśli zużyte baterie nie zostaną wymienione przed upływem minuty. W tym przypadku powtórz wszystkie poprzednio opisane czynności. Przykrywka na baterie od wewnątrz ma etykietkę na której można zapisać kod.

• Nie wszystkie marki i nie wszystkie modele danej marki są wzięte pod uwagę.

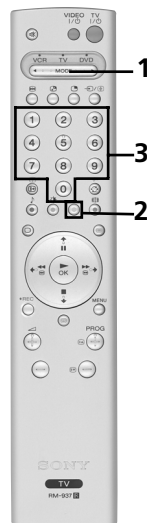

## Lista marek magnetowidów

Marka	Kod
SONY (VHS)	301, 302, 303, 308, 309
SONY (BETA)	303, 307, 310
SONY (DV)	304, 305, 306
AIWA	325, 331, 351
AKAI	326, 329, 330
DAEWOO	342, 343
GRUNDIG	358, 355, 360, 361, 320, 351
HITACHI	327, 333, 334
JVC	314, 315, 322, 344, 352, 353, 354, 348, 349
LG	332, 338
LOEWE	358, 355, 360, 361, 320, 351
MATSUI	356, 357
ORION	328
PANASONIC	321, 323
PHILIPS	311, 312, 313, 316, 317, 318, 358, 359
SAMSUNG	339, 340, 341, 345
SANYO	335, 336
SHARP	324
THOMSON	319, 350
TOSHIBA	337

## Lista marek DVD

Marka	Kod
SONY	001
AIWA	021
DENON	018, 027, 020, 002
GRUNDIG	009, 028, 023, 024, 016, 003
HITACHI	025, 026, 015, 004
JVC	006, 017
KENWOOD	008
LG	015, 014
LOEWE	009, 028, 023, 024, 016, 003
MATSUI	013, 016
ONKYO	022
PANASONIC	018, 027, 020, 002
PHILIPS	009, 028, 023, 024, 016, 003
PIONEER	004
SAMSUNG	011, 014
SANYO	007
SHARP	019, 027
THOMSON	012
TOSHIBA	003
YAMAHA	018, 027, 020, 002

PL

# Dane techniczne

## System TV:

W zależności od wybranego kraju:  
B/G/H, D/K

## System koloru:

PAL, SECAM  
NTSC 3.58, 4.43 (tylko wejście wideo)



## Zakresy kanałów:



VHF: E2-E12  
UHF: E21-E69  
CATV: S1-S20  
HYPER: S21-S41  
D/K: R1-R12, R21-R69



## Kineskop:

Płaski Ekran FD Trinitron WIDE  
32 cali (W przybliżeniu przekątna 82 cm).

## Tylnie gniazda:





 1 /  1 Złącze 21-  
stykowe EURO  
(norma CENELEC) w tym  
wejścia audio/wideo,  
wejście RGB, wyjście  
audio/wideo TV.

 2 /  2 Złącze 21-  
stykowe EURO  
(norma CENELEC) w tym  
wejścia audio/wideo,  
wejście RGB, wyjście  
audio/wideo ekran.

 3 /  3 Złącze 21-  
(SMARTLINK)  
stykowe Euro  
(norma  
CENELEC) w tym wejście  
audio/wideo, wejście wideo  
S, wyjście audio/wideo do  
wyboru i złącze Smartlink.

 Wyjścia audio (l./pr.) –  
złącza RCA.

## Przednie gniazda:

 4 wejście S Video – DIN  
4-stykowe  
 4 wejście wideo - złącza  
RCA  
 4 wejście audio - złącza  
RCA  
 gniazdo do podłączenia  
słuchawek.

## Moc wyjściowa dźwięku:

2 x 20 W (moc muzyczna)  
2 x 10 W (moc skuteczna)

## Głośnik basowy:

30 W (moc muzyczna)  
15 W (moc skuteczna)

## Pobór mocy:

130 W

## Zużycie energii w trybie czuwania (standby):

0.3 W

## Wymiary (szer. x wys. x głęb.):

W przybliżeniu  
882 x 567 x 562 mm

## Waga:

W przybliżeniu 63 kg

## Zasięg odszukiwacza pilota:

do 10 m. w otwartej  
przestrzeni

 Optymalna odległość by  
system nie wychwytywał  
zakłóceń wynosi mniej więcej  
10 metrów. Jednakże  
odległość ta może ulec  
zmianie w zależności od  
warunków otoczenia.

 Nawet w zasięgu  
odbioru sygnałów mogą  
znajdować się pewne punkty  
(martwe) w których sygnał RF  
nie jest odbierany. Stanowi to  
właściwość sygnałów RF i nie  
oznacza nieprawidłowego  
działania.

## Częstotliwość

### odszukiwacza pilota: 434 MHz. (pasmo ISM)

 Istnieje możliwość, iż  
inne urządzenia, jak np.  
pilot bramy garażu, działają w  
jednakowej częstotliwości jak  
pilot niniejszego telewizora.  
Jeśli po naciśnięciu przycisku  
odszukiwacza pilota nastąpi  
interferencja z innymi  
urządzeniami należy się  
skontaktować z najbliższym  
serwisem technicznym Sony.

## Akcesoria w wyposażeniu:

Pilot mod. RM-937 (1 szt.)  
Baterie (zgodne z normą IEC  
rozmiar AA) (3 szt.)

## Inne dane:

- Obraz 100 Hz, Digital Plus.
- Telegazeta, Fastext, TOPtext  
(250 stron w pamięci  
Telegazety).
- Automatyczne wyłączenie
- SmartLink (bezpośrednie  
połączenie między  
telewizorem i  
kompatybilnym  
magnetowidem. Szersza  
informacja o łączu Smartlink  
znajduje się w instrukcji  
obsługi magnetowidu).
- Automatyczne wykrywanie  
systemu przekazu sygnałów  
TV.
- Dolby Virtual.
- BBE.
- PIP (z angielskiego "Picture  
in Picture" = Obraz w  
obrazie).
- Automatyczny format  
obrazu.
- ACI (z angielskiego "Auto  
Channel Installation" =  
Automatyczna Instalacja  
Kanałów).
- Odszukiwacz pilota.

Wygląd i dane techniczne mogą ulec zmianie bez uprzedzenia.

Papier ekologiczny bez zawartości chloru 



# Rozwiązywanie problemów







Oto kilka prostych rozwiązań problemów związanych z obrazem i dźwiękiem.

Problem	Rozwiązanie
Brak obrazu (ekran jest ciemny) i brak dźwięku.	<ul style="list-style-type: none"><li>• Sprawdź podłączenie anteny.</li><li>• Włącz telewizor do sieci i naciśnij przycisk  z przodu urządzenia.</li><li>• Jeśli pojawi się wskaźnik  naciśnij przycisk <b>TV I/🔊</b> pilota.</li></ul>
Słaba jakość obrazu lub jego brak, lecz dobra jakość dźwięku.	<ul style="list-style-type: none"><li>• Przy użyciu systemu menu wybierz menu “Regulacja obrazu” i ustaw “Zerowanie” by przywrócić nastawienia fabryczne.</li></ul>
Brak obrazu lub brak menu informacyjnego z dodatkowego urządzenia podłączonego do złącza EURO z tyłu telewizora.	<ul style="list-style-type: none"><li>• Upewnij się, że dodatkowe urządzenie jest włączone do sieci i kilkakrotnie naciśnij przycisk  pilota, aż odpowiedni symbol sygnału wejściowego pojawi się na ekranie.</li></ul>
Dobry obraz lecz brak dźwięku.	<ul style="list-style-type: none"><li>• Naciśnij przycisk  + pilota.</li><li>• Sprawdź czy opcja “Głośniki TV” w menu “Regulacja dźwięku” ustawiona jest w pozycji “Wł.”.</li><li>• Sprawdź czy słuchawki zostały odłączone.</li></ul>
Brak koloru w programach kolorowych.	<ul style="list-style-type: none"><li>• Przy użyciu systemu menu wybierz “Regulacja obrazu” i ustaw “Zerowanie” by przywrócić nastawienia fabryczne.</li></ul>
Po włączeniu TV nie pojawia się ostatni kanał oglądany przed wyłączeniem TV.	<ul style="list-style-type: none"><li>• Nie oznacza to wadliwego działania aparatu. Naciskając numeryczne przyciski pilota wybierz żądany kanał.</li></ul>
Powstają interferencje w obrazie po naciśnięciu przycisku odszukiwacza pilota.	<ul style="list-style-type: none"><li>• Nie jest to wadliwe działanie telewizora, może być wynikiem tego, że jakaś stacja telewizyjna emituje na takiej samej lub zbliżonej częstotliwości na jakiej działa odszukiwacz pilota. Problem zniknie po zaprzestaniu naciskania przycisku.</li></ul>
Obraz ulega zniekształceniu przy zmianie programu lub przy czytaniu telegazety.	<ul style="list-style-type: none"><li>• Wyłącz urządzenie podłączone do złącza 21- stykowego EURO z tyłu telewizora.</li></ul>
W telegazecie pojawiają się nieprawidłowe litery.	<ul style="list-style-type: none"><li>• Po wprowadzeniu w menu trybu wyświetlania ekranu “Język/Kraj” wybierz swój kraj.</li></ul>
Przy oglądaniu NexTView pojawiają się nieodpowiednie litery.	<ul style="list-style-type: none"><li>• Przy użyciu systemu menu otwórz “Język/Kraj” (zobacz opis na stronie 14) i wybierz ten sam język w którym nadawany jest NexTView.</li></ul>

PL

kontynuuje...

<b>Problem</b>	<b>Rozwiązanie</b>
Obraz jest przechylony.	<ul style="list-style-type: none"> <li>• Przy użyciu systemu menu wybierz opcję "Obrót obrazu" w menu "Ustawienia szczegółów" i wyreguluj przechylenie.</li> </ul>
Zakłócenia obrazu	<ul style="list-style-type: none"> <li>• Przy użyciu systemu menu wybierz opcję "ARC" w menu "Programowanie Ręczne" i ręcznie zaprogramuj by uzyskać lepszy odbiór obrazu.</li> <li>• Przy użyciu systemu menu wybierz opcję "Redukcja zakłóceń" w menu "Regulacja obrazu" i wybierz opcję "AUTO" by zmniejszyć zakłócenia obrazu.</li> </ul>
Obraz nie jest poprawnie dekodowany lub jest niestały przy odbiorze przez dekodер podłączony do złącza Euro	<ul style="list-style-type: none"> <li>• W systemie menu wybierz do menu "Funkcje" "Wyjście AV3" w "TV".</li> <li>• Sprawdź czy dekodер nie jest podłączony do złącza EURO  2/  2.</li> </ul>
 3/  3.	
<ul style="list-style-type: none"> <li>• Pilot emituje dźwięk niezależnie od naciśnięcia przycisku. odszukiwacza lub odwrotnie,</li> <li>• po naciśnięciu przycisku odszukiwacza pilot nie emituje dźwięku.</li> </ul>	<ul style="list-style-type: none"> <li>• Za pomocą systemu menu nadaj pilotowi identyfikator (numer). (Skonsultuj "Identyfikator Pilota" na stronie 17).</li> <li>• Wymień baterie w pilocie i ponownie nadaj mu identyfikator. (Skonsultuj "Identyfikator Pilota" na stronie 17).</li> </ul>
Nie działa pilot.	<ul style="list-style-type: none"> <li>• Sprawdź czy przycisk przełącznika wyboru sprzętu na pilocie znajduje się w odpowiedniej pozycji zgodnie ze sprzętem który chcesz używać (DVD, TV lub VCR dla magnetowidu).</li> <li>• Jeśli DVD lub magnetowidu nie można nastawiać przy użyciu pilota, mimo, iż przełącznik wyboru sprzętu znajduje się w odpowiedniej pozycji ponownie wprowadź niezbędny kod, tak jak jest to opisane w rozdziale "Konfigurowanie pilota do nastawiania DVD lub magnetowidu" niniejszej instrukcji obsługi.</li> <li>• Zmień baterie.</li> </ul>
Miga wskaźnik trybu czuwania (standby)  .	<ul style="list-style-type: none"> <li>• Skontaktuj się z najbliższą stacją serwisową Sony.</li> </ul>







W przypadku awarii oddaj telewizor do naprawy wykwalifikowanemu personelowi technicznemu.

Nigdy nie otwieraj obudowy.

# Введение

Мы благодарим Вас за то, что Вы выбрали этот цветной телевизор с Плоским Экраном FD Trinitron.

Перед первым включением телевизора внимательно ознакомьтесь с данной Инструкцией по Эксплуатации и сохраните ее для будущих консультаций.

- Условные обозначения, используемые в данной Инструкции:
  -  Важная информация.
  -  Информация о работе.
  - 1,2... Последовательность инструкций для выполнения.
  -  Затененные кнопки пульта дистанционного управления указывают на кнопки, которые надо нажать для выполнения различных инструкций.
  -  Информация о результатах выполнения инструкций.

## Оглавление

Введение.....	3
Общие правила техники безопасности .....	4

### Общее описание

Назначение кнопок на пульте дистанционного управления .....	5
Общее описание кнопок телевизора .....	6

### Установка

Установка батареек в пульт дистанционного управления .....	6
Подключение антенны и видеоманитфона.....	6

### Первое включение телевизора в работу

Включение и автоматическая настройка телевизора .....	7
---	---

### Вывод системы меню на экран

Введение и работа с системой меню .....	10
Схема меню:	
Настройка изображения .....	10
Настройка звука.....	11
Таймер выключения.....	12
Автоформат .....	12
Выход AV3.....	13
Входной сигнал PIP .....	13
Местоположение PIP.....	14
Язык/Страна .....	14
Автонастройка .....	14
Сортировка программ .....	15
Метки программ.....	15
Предустановка AV.....	15
Ручная настройка программ.....	16
Поворот изображения.....	17
RGB центрирование.....	17
Идентификационный код (ID) пульта ДУ.....	17

Телетекст .....	18
-----------------	----











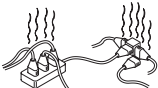

NexTView .....	19
----------------	----

### Дополнительная информация

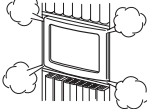
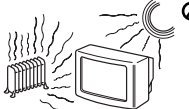
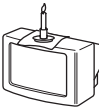
Подключение дополнительных устройств .....	21
Использование дополнительных устройств .....	22
Настройка пульта дистанционного управления для DVD или видеоманитфона .....	23
Спецификации.....	24
Устранение неполадок .....	25

RU

# Общие правила техники безопасности

 <p>Этот телевизор предначен для работы только от сети переменного тока напряжением 220-240 В. Не подключайте слишком много электроприборов к одной розетке, так как это может привести к возгоранию или поражению электрическим током.</p>	 <p>Из соображений безопасности и энергосбережения не рекомендуется оставлять телевизор в дежурном режиме, когда он не используется. Отключайте телевизор от сети сетевой кнопкой.</p>	 <p>Не допускайте попадания каких-либо предметов внутрь телевизора, так как это может привести к возгоранию или поражению электрическим током. Не допускайте проливания каких-либо жидкостей на телевизор. Если все же произошло проливание жидкости или попадание какого-либо предмета внутрь телевизора, немедленно выключите телевизор и не включайте его до тех пор, пока его не проверит квалифицированный мастер.</p>
 <p>Не вскрывайте корпус и заднюю крышку телевизора. Обращайтесь только к квалифицированному техническому персоналу.</p>	 <p>В целях Вашей безопасности не прикасайтесь к любым частям телевизора, сетевому шнуру или антенному кабелю во время грозы.</p>	 <p>Во избежание опасности возгорания или поражения электрическим током оберегайте телевизор от дождя и сырости.</p>
 <p>Не перекрывайте вентиляционные отверстия в телевизоре. Для обеспечения нормальной вентиляции оставляйте вокруг телевизора пространство не менее 10 см с каждой стороны.</p>	 <p>Не помещайте телевизор в местах с повышенной температурой, влажностью или запыленностью. Не устанавливайте телевизор в месте, где он может подвергаться воздействию механической вибрации.</p>	 <p>Во избежание возгорания не располагайте вблизи телевизора легковоспламеняющиеся предметы и источники открытого огня (например, свечи).</p>
 <p>Вытирайте экран и корпус телевизора только мягкой, слегка увлажненной материей. Не используйте абразивные материалы, щелочные моющие средства, чистящие порошки и растворители, такие как спирт, бензин, антистатический аэрозоль и т.п. Из соображений безопасности отключайте штепсель ТВ от сети на время уборки.</p>	 <p>При отключении вилки питания от розетки тяните за саму вилку, а не за провод питания.</p>	 <p>Следите за тем, чтобы тяжелые предметы не ставились на шнур питания, так как это может привести его повреждению. Рекомендуется сматывать излишнюю длину сетевого шнура на специальные держатели на задней крышке телевизора.</p>
 <p>Устанавливайте телевизор на прочную, устойчивую подставку. Не позволяйте детям влезать на телевизор. Не ставьте телевизор набок или экраном вверх.</p>	 <p>Отключайте вилку питания телевизора из розетки перед тем, как переставить телевизор. При переноске телевизора будьте осторожны, избегайте неровных поверхностей и чрезмерных усилий. В случае падения или повреждения телевизора нужно, чтобы его немедленно проверил квалифицированный технический персонал.</p>	 <p>Не накрывайте вентиляционные отверстия телевизора газетами, шторами и т.п.</p>

# Назначение кнопок на пульте дистанционного управления

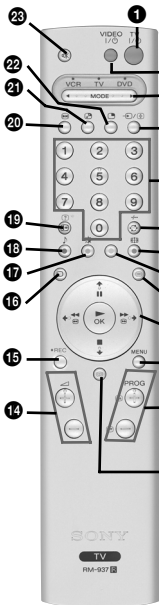

## 1 Временное отключение телевизора:

Нажмите для временного отключения телевизора (загорится индикатор режима ожидания  $\Phi$ ). Нажмите еще раз для включения телевизора из режима временного отключения (standby).

*В целях экономии электроэнергии мы рекомендуем полностью выключать телевизор, если Вы им не пользуетесь.*

**⚠** Если в течение 15 минут нет телевизионного сигнала, и если Вы не нажимаете ни на одну из кнопок, телевизор автоматически перейдет в режим временного отключения (standby).

## 2 Включение/Выключение видеомагнитофона или DVD:

Нажмите для включения или выключения видеомагнитофона или DVD.

## 3 Кнопка выбора оборудования:

С помощью этого пульта дистанционного управления можно работать не только с телевизором, но и контролировать основные функции Вашего DVD или видеомагнитофона. Включите интересующее Вас оборудование, после чего нажмите несколько раз на эту кнопку для выбора «DVD», «TV» или «VCR» (для видеомагнитофона). Зеленая подсветка тут же выделит выбранную Вами позицию.

**⚠** Перед первым включением дистанционного управления для контроля DVD или видеомагнитофона, следует настроить его в зависимости от марки оборудования. Для этого обратитесь к главе «Настройка дистанционного управления для DVD или видеомагнитофона» на странице 23.

## 4 Выбор входного сигнала:

Нажмите несколько раз, пока обозначение требуемого входного сигнала не появится на экране.

## 5 Выбор каналов:

Если кнопка выбора дополнительного оборудования находится в положении TV или VCR (видеомагнитофон), нажмите на нее для выбора каналов. Для номеров программы из двух цифр, нажмите вторую цифру в период времени до 2, 5 секунд.

## 6 а) Если кнопка выбора оборудования находится в положении «TV»:

Нажмите для возвращения к последнему выбранному каналу (предыдущий канал должен был задержаться на экране в течение 5 секунд минимально).

## б) Если кнопка выбора оборудования находится в положении «VCR»:

Если Вы пользуетесь видеомагнитофоном Сони, для номеров программ, состоящих из двух цифр, например, 23, нажмите сначала  $-/-$ , а потом на кнопки 2и3.

**7 Выбор формата экрана:** Нажмите на эту кнопку несколько раз для изменения формата изображения. Для получения более подробной информации, обратитесь к главе «автоформат» на странице 12.

**8 Эта кнопка работает только в режиме телетекста.**

**9 Выбор телетекста:** Нажмите для включения телетекста.

## 10 Joystick:

**а) Если кнопка выбора дополнительного оборудования находится в положении «TV»:**

- Вызвав MENU, пользуйтесь этими кнопками для перемещения по системе меню. Для получения более подробной информации, обратитесь к главе «Введение и работа с системой меню» на странице 10.

- Если MENU не вызвано, нажмите OK для того, чтобы увидеть полный список настроенных каналов. Выберите канал (телевизионную станцию), нажав на  $\blacktriangledown$  или  $\blacktriangle$ , после чего снова нажмите OK для просмотра выбранного канала.

**б) Если кнопка выбора оборудования находится в положении «VCR» (видеомагнитофон) или DVD:**

Пользуйтесь этими кнопками для контроля основных функций видеомагнитофона или DVD.

**11 Включение системы меню:** Нажмите для вывода меню на экран. Нажмите еще раз для его выключения и для возвращения к обычному экрану телевизора.

**12 Выбор каналов:** Нажмите для выбора следующего или предыдущего канала.

**13 NextView:** Для получения более подробной информации, обратитесь к главе «NextView» на странице 19.

**14 Регулировка Уровня Громкости:** Нажмите для регулировки уровня громкости телевизора.

**15 Кнопка записи:** Если кнопка выбора оборудования находится в положении «VCR», нажмите на эту кнопку для записи программ.

**16 Выбор режима телевизора:** Нажмите для отключения «PIP», телетекста или входа сигнала видео.

**17 Выбор Режимы Изображения:** Нажмите несколько раз для смены Режимы Изображения.

**18 Выбор звукового эффекта:** Нажмите на эту кнопку несколько раз для изменения звукового эффекта

**19 Показать информацию на экране:** Нажать для вывода на экран всех указаний. Снова нажать для отмены.

**20 Кнопка стоп-кадра:** Нажмите на эту кнопку для замораживания телевизионного изображения. Изображение на экране разделится на две части. С левой стороны будет обычное изображение, а справа застывшее изображение. Нажмите снова на эту кнопку для возвращения к обычному телевизионному изображению.

**21 Взаимозамена экранов:** Находясь в режиме «PIP», нажмите на эту кнопку для взаимозамены обоих экранов.

**22 PIP (с английского «Picture in Picture» = Изображение в изображении):** Нажмите на эту кнопку, чтобы получить маленький экран с изображением (режим PIP) в одном из углов главного экрана. Нажмите еще раз, чтобы он исчез. Для выбора источника, который Вы хотите увидеть на маленьком экране, обратитесь к главе «Входной сигнал PIP» на странице 13.

**23 Отключение звука:** Нажмите для отключения звука. Нажать еще раз для восстановления звука.

**i** Помимо функций телевизора, все цветные кнопки также используются для работы с телетекстом. Для получения более подробной информации, обратитесь к Разделу «Телетекст» данной Инструкции по Эксплуатации на странице 18.

## Общее описание кнопок телевизора

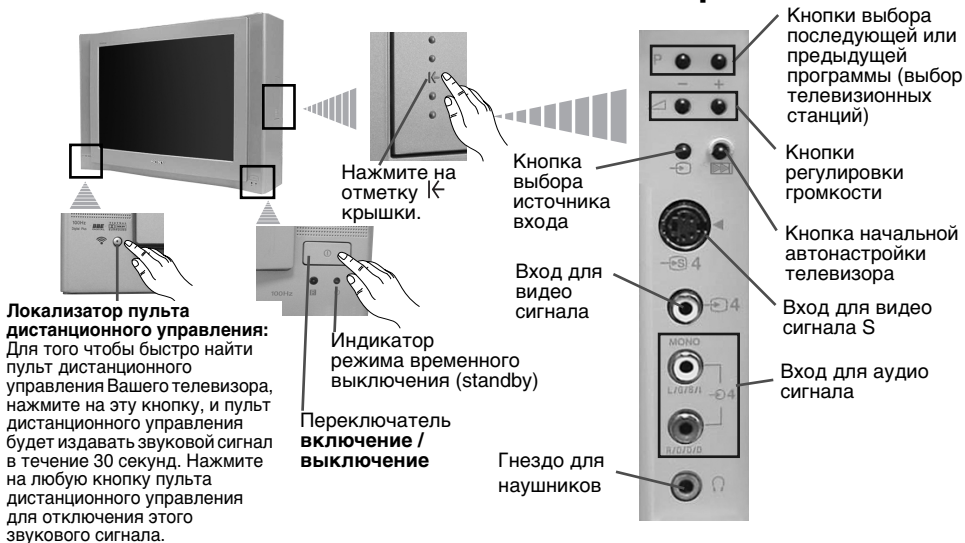

## Установка батареек в пульт дистанционного управления

**⚠** Убедитесь в том, что батарейки вставлены в соответствии с обозначенными полюсами. Бережно относитесь к окружающей среде и выбрасывайте отработанные батарейки в специально установленные для этого контейнеры.

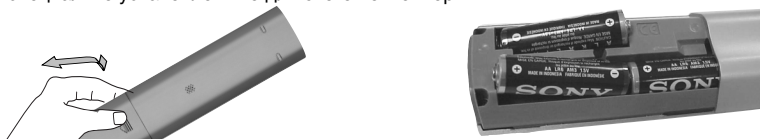

## Подключение антенны и видеомагнитофона

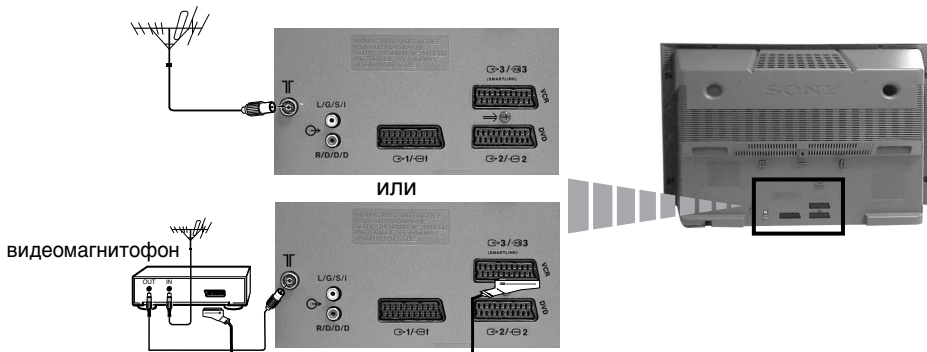

**i** Провода для подключения не входят в комплект поставки.



Подключение через Евроразъем (SCART) (поставляется дополнительно).

**⚠** Для получения более подробной информации о подключении видеомагнитофона обратитесь к Разделу «Подключение дополнительных устройств» данной Инструкции по Эксплуатации.

# Включение и автоматическая настройка телевизора

**i** При первом включении телевизора на экране появится ряд меню, с помощью которых можно: 1) выбрать язык меню, 2) выбрать страну, где Вы будете пользоваться телевизором, 3) регулировка наклона изображения, 4) присвоить название Вашему пульту дистанционного управления, 5) искать и автоматически запоминать все имеющиеся каналы (телевизионные станции) и 6) изменять порядок появления каналов (телевизионных станций) на экране телевизора. Однако, если в дальнейшем Вы захотите изменить какой-либо из этих параметров регулировки, Вы можете это сделать, выбрав соответствующий пункт в  (меню Установка), или нажав кнопку автоматической начальной настройки  на передней панели телевизора.

**1** Включите штепсель телевизора в розетку сети переменного тока (220-240 В, 50 Гц). При первом включении телевизора, включение происходит автоматически. Если он не включится, нажмите на кнопку включение/выключение **⏻** на передней части телевизора для его включения.

При включении телевизора в первый раз, на экране автоматически появится меню **Language** (Язык).

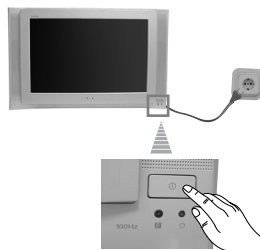

**2** Нажмите на кнопку **⏴** или **⏵** пульта дистанционного управления для выбора языка, а затем нажмите на кнопку **OK** для подтверждения выбора. Начиная с этого момента все меню появятся на экране на выбранном Вами языке.

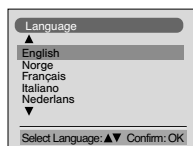

**3** На экране автоматически появится меню **Страна**. Нажмите на кнопку **⏴** или **⏵** для выбора страны, где Вы будете пользоваться телевизором, а затем нажмите на кнопку **OK** для подтверждения выбора.

- i**
- Если в списке нет той страны, где Вы будете пользоваться телевизором, выберите «-» вместо страны.
  - Чтобы избежать неправильного отображения символов телетекста при использовании языков с кириллицей, в случае, если Вашей страны нет в списке стран, рекомендуется выбрать Россию.

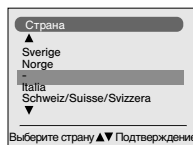

**RU**

продолжение

**4** Воздействие магнитного поля Земли может привести к наклону изображения. В этом случае Вы можете отрегулировать его, используя пункт меню **Поворот изображения**.

- а)** Если это не требуется, нажмите **ОК** для выбора **Нет необходимости**.
- б)** Если это требуется, нажмите **↓** или **↑** для выбора **Отрегулировать** и нажмите **ОК**. После этого отрегулируйте наклон изображения от -5 до +5, нажав **↓** или **↑**. После этого нажмите на **ОК** для запоминания.

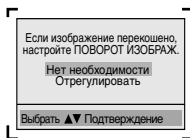

**5** Во избежание помех от других локализаторов при нажатии на кнопку локализатора на телевизоре, Вы можете присвоить идентификационный код (номер) пульта дистанционного управления данного телевизора.

**а)** В том случае, если Вы не хотите присвоить код Вашему пульту, нажмите **ОК** для выбора **Нет**.

**б)** В том случае, если вы хотите присвоить код, нажмите **↑** для выбора **да** и нажмите **ОК**. После этого нажмите номер из одной цифры с помощью цифровых кнопок (0-9), и нажмите **ОК** для запоминания.

**И** Пульт дистанционного управления начинает издавать звуковой сигнал. Нажмите **ОК** для его остановки.

**В** Каждый раз, когда Вы меняете батарейки в пульте дистанционного управления, Вам надо будет снова присвоить код пульту.

После этого нажмите **ОК** для продолжения работы.

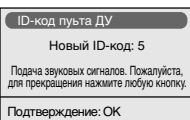
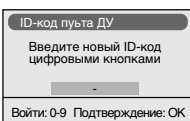
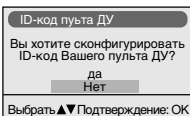

**6** На экране появится меню Автонастройка. Нажмите на кнопку **ОК** для выбора **Да**.

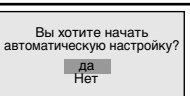

**7** Телевизор начинает настраивать и автоматически запоминать все имеющиеся каналы (телевизионные станции).

**В** Этот процесс занимает несколько минут. Надо набраться терпения и не нажимать на кнопки в течение процесса настройки, иначе настройка прервется.

**И** В некоторых странах сама телевизионная станция автоматически настраивает все каналы (система ACI). В данном случае, сама станция посылает меню, в котором следует выбрать Ваш город, нажав на кнопку **↓** или **↑**, и **ОК** для запоминания каналов.

**В** Если телевизор не обнаружил ни одного канала (телевизионной станции) с помощью автонастройки, на экране появится сообщение о том, что следует подключить антенну. Подключите, пожалуйста, антенну в соответствии с инструкциями, приведенными на стр. 6 данного сборника, после чего нажмите **ОК**. Процесс автонастройки возобновится.

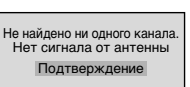
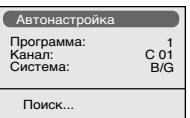







**8**  После того, как телевизор настроил и запомнил все каналы (телевизионные станции), на экране автоматически появится меню **Сортировка программ** для изменения порядка появления каналов на экране.

**а)** Если Вы не хотите изменять порядок каналов, обратитесь к пункту 9.

**б)** Если вы хотите изменить порядок каналов:

**1** Нажмите на кнопку  или  для выбора номера программы и канала (телевизионной станции), который Вы хотите изменить, после чего нажмите на кнопку  .

**2** Нажмите на  или  для выбора нового номера программы, где Вы хотите запомнить выбранный Вами канал (телевизионную станцию), после чего нажмите на **OK**.

**3** Повторите шаги б)1 и б)2, если Вы хотите изменить порядок появления других телевизионных каналов.

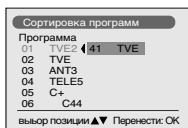
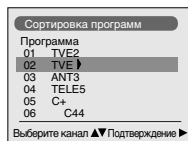

**9** Нажмите на кнопку **MENU** для возвращения к нормальному экрану телевизора.



# Введение и работа с системой меню

**i** В данном телевизоре предусмотрена система вывода меню на экран для объяснения различных операций. Пользуйтесь следующими кнопками пульта дистанционного управления для передвижения по меню:

**1** Нажмите на кнопку **MENU** для выхода на первый уровень меню на экране.



**2** Для подчеркивания требуемого меню или пункта меню, нажмите на ↓ или ↑.

- Для входа в меню или в выбранный пункт меню, нажмите →.
- Для того, чтобы вернуться в предыдущее меню или пункт меню, нажмите ←.
- Для изменения параметров выбранного пункта меню нажмите ↓ / ↑ / ← или →.
- Для подтверждения и запоминания Вашего выбора, нажмите **OK**.

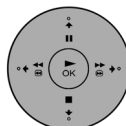

**3** Нажмите на кнопку **MENU** для возвращения к обычному экрану телевизора.



## Схема меню

### Уровень 1

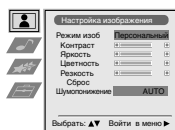

### Уровень 2

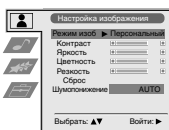

### Уровень 3 / Функция

#### НАСТРОЙКА ИЗОБРАЖЕНИЯ

Меню «Настройка изображения» дает возможность изменить параметры регулировки изображения.

Для этого: после выбора пункта, который Вы хотите изменить, нажмите на →. После этого нажмите несколько раз на ↓ / ↑ / ← или → для изменения параметров, а затем нажмите **OK** для запоминания.

- Это меню также дает возможность изменить режим изображения в соответствии с видом программы, которую Вы смотрите:
  - Режим избоб.** → ↓ **Репортаж** (для прямых трансляций, а также сигналов с DVD и цифровых декодеров)
  - ↓ **Персональный** (по личному предпочтению)
  - ↓ **Кино** (для фильмов).
- **Яркость, Цветность и Резкость** можно изменить только в том случае, если Вы выбрали режим изображения в «персональный».
- **Цветовой Тон** можно изменять только в системе цвета NTSC (например, видеопленки производства США).
- Для возвращения к заводским параметрам настройки изображения выберите **Сброс** и нажмите на **OK**.
- Пункт меню «**Шумопонижение**» настроен на «**AUTO**» для автоматического снижения шума, возникающего от изображения по причине поступления слабых телевизионных сигналов. В том случае, если Вы хотите отменить эту функцию, выберите «**Выкл.**» вместо «**AUTO**».

## Уровень 1

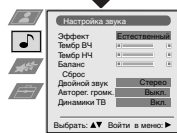
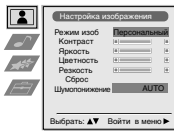

## Уровень 2



## Уровень 3 / Функция

### НАСТРОЙКА ЗВУКА

Вы можете изменить настройку режима звука в меню «Настройка звука».

Для этого: выберите пункт меню, который Вы хотите изменить, и нажмите **▶**. После этого нажмите несколько раз **◀** / **▶** / **◀** или **▶** для изменения настройки, после чего нажмите **OK** для запоминания.

### Эффект

- ➔ **Естественный:** Подчеркивает четкость, оттенки и само звучание посредством системы «BBE High Definition Sound system»\*.
- ➔ **Динамичный:** «BBE High Definition Sound system»\*: усиливает четкость и само звучание, способствуя большей разборчивости речи и более естественному звучанию музыки.
- ➔ **Dolby\*\* V:** Dolby Virtual, симуляция звукового эффекта «Dolby Surround Pro Logic».
- ➔ **Выкл.:** без специальных акустических эффектов.

### Тембр ВЧ

- ➔ **Меньше** ➔ **Больше**

### Тембр НЧ

- ➔ **Меньше** ➔ **Больше**

### Баланс

- ➔ **Левый** ➔ **Правый**

### Сброс:

- Ⓞ **OK** Восстанавливает заводскую настройку уровней звука.

### Двойной звук

- ➔ • Для стерео передач:
  - ➔ **Моно**
  - ➔ **Стерео**
- Для двуязычных передач:
  - ➔ **Моно** (для канала моно, если он есть).
  - ➔ **A** (для канала 1).
  - ➔ **B** (для канала 2).

### Авторег. громк.

- ➔ **Выкл.:** Громкость изменяется в зависимости от сигнала канала радиовещания.
- ➔ **Вкл.:** Громкость поддерживается на одном и том же уровне, вне зависимости от сигнала канала радиовещания (например, в рекламе).

### Динамики ТВ

- ➔ **Вкл.:** Для того, чтобы слышать звук телевизора прямо через громкоговорители телевизора.
- ➔ **Выкл.:** отключается звук телевизионных громкоговорителей для получения звука только через внешний усилитель звука, подключенный к гнездам выхода аудио на задней панели телевизора.

• Если Вы слушаете телевизор через наушники, то пункт «Эффект» автоматически перейдет в положение «Выкл.»

• При включении «Эффект» в положение «Dolby Virtual.», «Авторег. громк.» автоматически перейдет в положение «Выкл.» и наоборот.

**ⓘ** \* BBE произведен Sony Corporation по лицензии BBE Sound, Inc. Он защищен патентом США за номером 4,638,258 и 4,482,866. Слово BBE и символ BBE являются торговыми марками BBE Sound, Inc.

\*\* Данный телевизор был сконструирован для создания звукового эффекта «Dolby Surround» имитируя эффект четырех громкоговорителей посредством только двух громкоговорителей телевизора, и только в том случае, если звуковой сигнал станции будет «Dolby Surround». Помимо этого, можно улучшить звуковой эффект посредством подключения внешнего громкоговорителя. Для получения более подробной информации, обратитесь к главе «Подключение внешней звуковоспроизводящей аппаратуры» на странице 22.

\*\* Изготовлено по лицензии фирмы Dolby Laboratories. Долби, «Dolby», «Pro Logic» и символ с двойным D **DD** товарные знаки фирмы Dolby Laboratories.

RU

продолжение

## Уровень 1

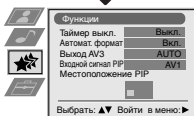
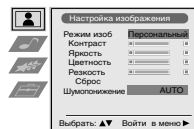

## Уровень 2

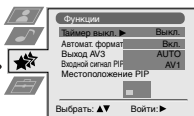

## Уровень 3 / Функция

### ТАЙМЕР ВЫКЛЮЧЕНИЯ

Пункт «Таймер выкл.» в меню «Функции» дает возможность выбрать период времени, по истечении которого телевизор автоматически перейдет в режим временного отключения (standby).

Для этого: после выбора этого пункта нажмите на ➔ После этого нажмите на ⬇️ или ⬆️ для выбора интервала времени (максимально 4 часа).

- Если, во время просмотра, Вы хотите увидеть, сколько минут осталось до отключения, нажмите на кнопку **⏸**.
- За одну минуту до временного отключения телевизора это оставшееся время появится на экране.

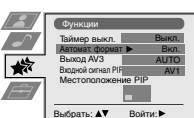
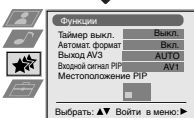
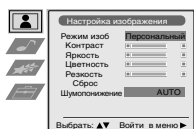

### АВТОФОРМАТ

Пункт «Автомат. формат.» в меню «Функции» дает возможность автоматического изменения вида формата изображения.

Для этого: после выбора этого пункта, нажмите ➔. После этого, нажмите ⬇️ или ⬆️ для выбора **вкл.** (если Вы желаете, чтобы телевизор автоматически изменил формат изображения в соответствии с сигналом телевизионной станции), или выберите **выкл.** (если Вы желаете сохранить формат изображения в соответствии с Вашим выбором). После этого нажмите на **ОК** для запоминания.



В том случае, если Вы выбрали «вкл.», или же, если Вы выбрали «выкл.», в пункте «Автомат. формат.», у Вас всегда есть возможность изменить вид формата изображения посредством нажатия несколько раз на кнопку **⏸** пульта дистанционного управления. Вы можете выбрать следующие форматы:

- Оптималь.:** Имитация широкоэкранного режима для передач 4:3.
- 4:3:** Изображение обычного формата 4:3. Изображение показывается полностью без потерь.
- 14:9:** Компромисс между форматами 4:3 и 16:9.
- Увелич.:** Широкоэкранный режим для фильмов формата LetterBox (с черными полосами сверху и снизу).
- Широкоэкр.:** Для передач 16:9. Изображение показывается полностью без потерь.



Оптималь.



4:3



14:9



Увелич.



Широкоэкр.



В форматах «Оптималь.», «Увелич.» и «14:9» изображение на экране неполное, не видно как верхняя, так и нижняя часть. Нажмите ⬇️ или ⬆️ для регулировки положения изображения на экране (например, для прочтения субтитров).

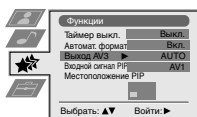
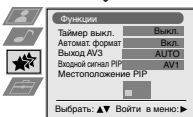
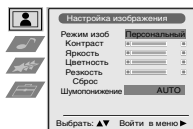

### ВЫХОД AV3

Пункт меню «Выход AV3» в меню «Функции» дает возможность выбрать выходной сигнал Евроразъема  $\rightarrow 3 / \leftarrow 3$  для записи через данный Евроразъем любого сигнала, поступающего от телевизора или от любого другого дополнительного устройства, подключенного к Евроразъему  $\rightarrow 1 / \leftarrow 1$  или  $\rightarrow 2 / \leftarrow 2$  или к разъемам на передней панели  $\rightarrow 4$  или  $\leftarrow 4$  и  $\rightarrow 4$ .

**i** Если у Вашего видеомagneфона есть Смартлинк, то в этом нет необходимости.

Для этого: после выбора данного пункта меню, нажмите  $\rightarrow$ . После этого нажмите  $\downarrow$  или  $\uparrow$  для выбора требуемого выходного сигнала **TV**, **AV1**, **AV2**, **AV4**, **YC4** или **AUTO**.

**!** При выборе «AUTO», выходной сигнал будет всегда тем же, который появился на экране телевизора.

**!** Если Вы подключили декодер к Евроразъему  $\rightarrow 3 / \leftarrow 3$  или к видеомagneфону, подключенному к данному Евроразъему, не забудьте снова перевести «Выход AV3» в «AUTO» или «TV» для правильного декодирования сигнала.

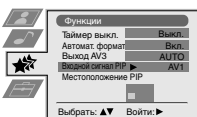
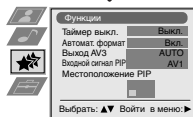
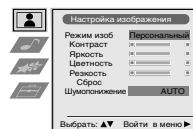

### ВХОДНОЙ СИГНАЛ PIP

Пункт «Входной сигнал PIP» в меню «Функции» дает возможность выбрать нужный Вам источник на экране «PIP».

Для этого: после выбора этого пункта, нажмите  $\rightarrow$ . После этого, нажмите несколько раз  $\downarrow$  или  $\uparrow$  для выбора нужного источника **AV1**, **AV2**, **AV3**, **AV4** или **TV**. После этого нажмите **OK** для запоминания.

RU

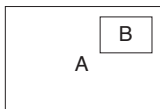

**i** Для того, чтобы увидеть выбранный источник на экране «PIP», нажмите на кнопку  $\square$  дистанционного управления.

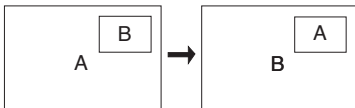

**i** При нажатии на кнопку  $\square$  дистанционного управления, Вы можете взаимозаменить оба экрана.

продолжение

## Уровень 1

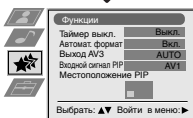
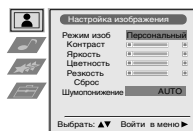

## Уровень 2

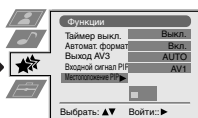

## Уровень 3 / Функция

### МЕСТОПОЛОЖЕНИЕ PIP

Пункт «Местоположение PIP» в меню «Функции» дает Вам возможность изменить положение экрана «PIP».

Для этого: после выбора этого пункта, нажмите  $\downarrow$ ,  $\leftarrow$ ,  $\uparrow$  или  $\rightarrow$  для выбора нужной позиции. После этого нажмите **OK** для запоминания.

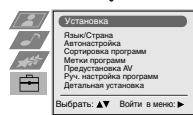
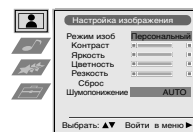
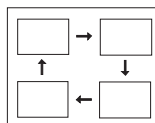

### ЯЗЫК/СТРАНА

Пункт «Язык / Страна» в меню «Установка» дает возможность выбрать язык, который Вы предпочитаете для появления меню на экране. Также Вы можете выбрать страну, где Вы будете пользоваться телевизором.

Для этого: после выбора этого пункта меню, нажмите на  $\rightarrow$ , после чего выполняйте все, указанное в Разделе «Включение и автоматическая настройка телевизора», пункты 2 и 3 на странице 7.

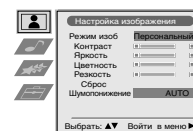

### АВТОНАСТРОЙКА

Пункт меню «Автонастройка» в меню «Установка» дает возможность поиска и запоминания всех доступных каналов (телевизионных станций).

Для этого: после выбора этого пункта меню, нажмите на  $\rightarrow$ , а затем выполните указанное в Разделе «Включение и автоматическая настройка телевизора», пункты 6 и 7 на странице 8.

продолжение

## Уровень 1

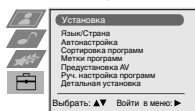
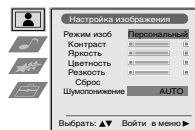

## Уровень 2

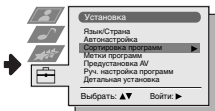

## Уровень 3 / Функция

### СОРТИРОВКА ПРОГРАММ

Пункт меню «Сортировка программ» в меню «Установка» дает возможность изменить порядок появления на экране каналов (телевизионных станций).

Для этого: после выбора этого пункта меню, нажмите на **↵**, после чего выполните все указанное в пункте 8б) на странице 9. Раздела «Включение и автоматическая настройка телевизора».

### МЕТКИ ПРОГРАММ

Пункт «Метки программ» в меню «Установка» дает возможность присвоить каналу название длиной до пяти знаков (букв или цифр).

Для этого:

- 1 После выбора этого пункта, нажмите **↵**, после чего нажмите **↓** или **↑** для выбора номера программы, которой Вы хотите дать название.
- 2 Нажмите **↵**. Выделив первый элемент столбика Метка, нажмите **↓** или **↑** для выбора буквы, цифры или «-» для пустого пробела, после чего нажмите **↵** для подтверждения выбранного знака. Точно так же выберите остальные четыре знака. После этого нажмите **OK** для запоминания.

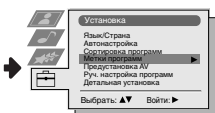
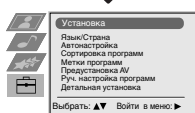
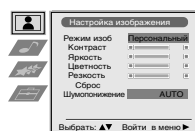

### ПРЕДУСТАНОВКА AV

Пункт «Предустановка AV» в меню «Установка» дает возможность присвоить название дополнительному устройству, подключенному к телевизору.

Для этого:

- 1 После выбора этого пункта, нажмите **↵**, после чего нажмите **↓** или **↑** для выбора источника входного сигнала, которому Вы хотите присвоить название (**AV1**, **AV2** и **AV3** для дополнительных устройств, подключенных с помощью Евроразъемов на задней панели телевизора, и **AV4** для разъемов на передней панели). После этого нажмите **↵**.
- 2 Автоматически появится заданное название в Метка.
  - а) Если Вы хотите воспользоваться одним из 6 заданных названий (**CABLE**, **GAME**, **CAM**, **DVD**, **VIDEO** или **SAT**), нажмите **↓** или **↑** для выбора одного из них, после чего нажмите **OK** для запоминания.
  - б) Если Вы хотите создать Ваше собственное название, выберите **Изм** и нажмите **↵**. После этого, выделив первый элемент, нажмите **↓** или **↑** для выбора буквы, цифры или «-» для пустого пробела, после чего нажмите **↵** для подтверждения выбранного знака. Точно так же выберите остальные четыре знака, после чего нажмите **OK** для запоминания.

RU

продолжение

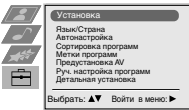
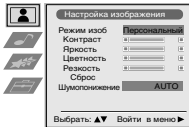

## РУЧНАЯ НАСТРОЙКА ПРОГРАММ

Пункт меню «Руч. настройка программ» в меню «Установка» дает возможность:

а) Настроить одну за одной и в определенном порядке интересные для Вас программы, каналы (телевизионные станции) или вход видеоманитона. Для этого:

- 1 После выбора пункта меню «Ручная настройка Progr.» нажмите **➔**. Выделив пункт меню **Программа**, нажмите на **➔**, после чего нажмите на **▼** или **▲** для выбора номера программы (позиции), где Вы хотите настроить телевизионную станцию (для видеоманитона мы рекомендуем Вам выбрать номер программы «0»). Нажмите **◀**.

- 2 **ⓘ** Следующий пункт появится только в зависимости от страны, которую Вы выбрали в меню «Язык/Страна».

После выбора пункта меню Система нажмите на **➔**, после чего нажмите на **▼** или **▲** для выбора системы телевизионной станции (**B/G** для Западной Европы, или **D/K** для Восточной Европы). Нажмите **◀**.

- 3 После выбора пункта меню Канал нажмите **➔**, а затем нажмите **▼** или **▲** для выбора вида канала («С» для широкоэмитательных каналов или «S» для кабельных каналов). Нажмите **➔**. Затем нажмите на цифровые кнопки для ввода номера канала телевизионной станции или сигнала канала видео. Если Вы не знаете номер канала, нажмите **▼** или **▲** для его поиска. Когда Вы найдете канал, который Вы хотите запомнить, нажмите **OK** два раза.

*Повторите все эти шаги для настройки и запоминания остальных каналов.*

- б) Обозначить канал меткой до пяти знаков.

Для этого: выделите пункт меню **Программа** и нажмите **PROG +** или **-** до появления номера программы, который Вы хотите дать название. Когда он появится на экране, выберите пункт меню **Метка**, после чего нажмите **➔**. Нажмите **▼** или **▲** для выбора одной буквы, одной цифры или «-» для пропуска и нажмите **➔** для подтверждения этого знака. Выберите остальные четыре знака точно так же. После того, как Вы выбрали все знаки, нажмите **OK** два раза для запоминания.

- в) Обычно включена автоматическая подстройка каналов (АПЧ), но можно осуществить подстройку вручную для получения лучшего качества приема изображения в том случае, если оно искажено.

Для этого: в то время, когда Вы смотрите канал (телевизионную станцию), который Вы хотите подстроить, выберите пункт меню **АПЧ**, после чего нажмите **➔**. Нажмите **▼** или **▲** для подстройки частоты канала от -15 до +15. После чего нажмите **OK** два раза для запоминания.

- г) Пропустить номера программ, которые Вам не нужны, при выборе их с помощью кнопок **PROG +/-**.

Для этого: выделить пункт меню **Программа** и нажать **PROG +** или **-**, пока не появится номер программы, который Вы хотите пропустить. Когда он появится на экране, выберите пункт меню **Пропуск**, после чего нажмите **➔**. Нажмите **▼** или **▲** для выбора Да, после чего нажмите **OK** два раза для запоминания.

*Если Вы захотите отменить эту функцию в дальнейшем, выберите снова «Нет» вместо «Да».*

- е) Смотреть и правильно записывать закодированный канал при помощи декодера, подключенного к Евроразъему **3/3** / **3/3** непосредственно или через видеоманитон.

**ⓘ** Следующий пункт появится только в зависимости от страны, которую Вы выбрали в меню «Язык/Страна».

Для этого: выберите пункт меню **декодер** и нажмите **➔**. После этого нажмите **▼** или **▲** для выбора **Вкл.** После этого нажмите два раза **OK** для запоминания.

*Если в дальнейшем Вы захотите отказаться от этой возможности, выберите снова «Выкл.» вместо «Вкл.».*



## Уровень 1

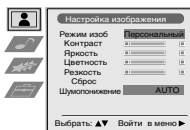

## Уровень 2

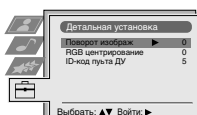
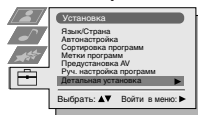

## Уровень 3 / Функция

### ПОВОРОТ ИЗОБРАЖЕНИЯ

Воздействие магнитного поля Земли может привести к наклону изображения. В этом случае Вы можете отрегулировать его, используя пункт меню «Поворот Изображ.» в меню «детальная установка».

Для этого: после выбора этого пункта меню нажмите на **▶**. После этого нажмите на **▼** или **▲** для регулировки наклона изображения от -5 до +5.

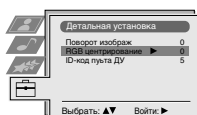
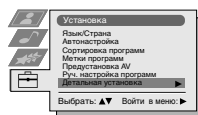
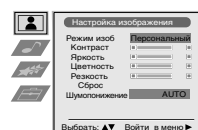

### RGB ЦЕНТРИРОВАНИЕ

При подключении источника сигналов RGB, таких, как «Playstation», возможно, что потребуется отрегулировать положение изображения по горизонтали. В этом случае Вам надо обратиться к пункту меню «RGB центрирование» в меню «Детальная установка».

Для этого: в то время, как Вы видите входной сигнал RGB, выберите пункт меню «RGB центрирование» и нажмите **▶**. После этого нажмите **▼** или **▲** для регулировки положения изображения от -10 до +10. После этого нажмите на **OK** для запоминания.

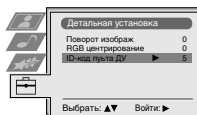
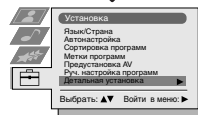
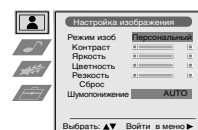

### ИДЕНТИФИКАЦИОННЫЙ КОД (ID) ПУЛЬТА ДУ

Пункт меню «ID-код пульта ДУ» в меню «Детальная установка» дает Вам возможность присвоить код (номер) пульту дистанционного управления данного телевизора для предотвращения помех со стороны других локализаторов, когда Вы нажимаете на кнопку телевизора, чтобы найти Ваш пульт дистанционного управления.

Для этого: после выбора этого пункта меню, нажмите **▶**, после чего выполняйте все шаги, которые указаны в главе «Включение и автоматическая настройка телевизора», пункт 5 на странице 8.

**⚠** Каждый раз, когда вы меняете батарейки в пульте дистанционного управления, Вам надо будет снова присвоить код пульту.

RU

# Телетекст

 Телетекст - это информационные услуги, которые предоставляют основные телевизионные станции. Страница оглавления услуг телетекста (обычно это страница 100) предоставляет информацию о том, как надо пользоваться этой службой. Для работы с телетекстом пользуйтесь кнопками пульта дистанционного управления в соответствии с приведенными ниже указаниями.

 Убедитесь в том, что настроенный Вами канал телевидения имеет хороший сигнал, в противном случае в телетексте могут появиться ошибки.



## Как войти в услуги Телетекста:

После выбора канала (телевизионной станции), передающего интересующий Вас телетекст, нажмите .

## Выберите страницу Телетекста:

Введите три цифры номера интересующей Вас страницы с помощью цифровых кнопок дистанционного управления.

- В случае ошибки, введите три любые цифры, а затем снова введите правильный номер страницы.
- Если счетчик страниц не останавливается, это значит, что такой страницы нет. В этом случае введите другой номер страницы.



## Выберите следующую или предыдущую страницу:

Нажмите на кнопке **PROG +** () или **PROG -** ()



## Наложить телетекст на телевизионное изображение:

В то время, когда Вы смотрите телетекст, нажмите . Нажмите снова для выхода из режима телетекста.



## Задержка одной страницы:

Нажмите  / . Нажмите снова для отмены задержки.

## Показать скрытую информацию (например, решение кроссворда):

Нажмите  / . Нажмите еще раз для того, чтобы эта информация не была видна.

## Для выбора подстраницы:

Возможно, что одна страница телетекста включает несколько подстраниц. В этом случае, номер страницы, который появляется в левой верхней части, изменится с белого на зеленый, и рядом с номером страницы появится одна или несколько стрелок. Нажмите несколько раз на кнопки  или  дистанционного управления, для того, чтобы увидеть интересующую Вас подстраницу.

## Выход из службы телетекста:

Нажмите .

# Фастекст

 Услуги Фастекста дают возможность получить доступ к страницам телетекста, нажимая только одну кнопку.

Если Вы находитесь в режиме телетекста и в том случае, если есть сигналы Фастекста, на нижней части страницы появится меню цветных кодов, которые дают возможность прямого доступа к странице. Для этого нажмите на соответствующую цветную кнопку (красную, зеленую, желтую или синюю) дистанционного управления.

# NexTVView\*

\*(зависит от доступности этой службы).

**И** NexTVView является электронным справочником по программам, который включает информацию о программах различных каналов (телевизионных станций). Вы можете искать информацию по интересующей Вас тематике (спорт, искусство и т.д.) либо по дате.

**⚠** Если при просмотре NexTVView появляются неправильные знаки, с помощью системы меню (см. страница 14) войдите в меню «Язык/Страна» и выберите тот же самый язык, на котором передается NexTVView.

## Включение NexTVView

**1** Выберите телевизионный канал, который работает в системе службы NexTVView. В данном случае, на экране на несколько секунд появится обозначение «NexTVView» в тот момент, когда появится доступ к этой информации.

**2** Для просмотра NexTVView в Вашем распоряжении имеются два разных вида интерфейса NexTVView, в зависимости от % доступных данных:

**А) Интерфейс «Список программ»:**

В то время, пока Вы смотрите телевизионную программу, и после того, как на экране появится надпись белого цвета «NexTVView», нажмите на кнопку **[OK]** на пульте дистанционного управления для того, чтобы выйти на интерфейс «Список программ» (смотри Рис. 1).

**Б) Интерфейс «Общий вид»:**

В то время, пока Вы смотрите телевизионную программу и после того, как будет получено более 50% информации NexTVView (100% информации может быть не доступно в некоторых районах), на экране появится надпись «NexTVView» черного цвета. После этого нажмите на кнопку **[OK]** пульта дистанционного управления для того, чтобы войти в интерфейс «Общий вид» (смотри Рис. 2).

**И** В тот момент, когда Вы войдете в службу NexTVView, на экране будет показан % доступной информации NexTVView, в левом нижнем углу. После того, как Вы вошли в эту службу, % доступной информации не будет возрастать.

**3** Для передвижения по экрану с помощью NexTVView:

- Нажмите **[→]** или **[←]** для перемещения направо или налево.
- Нажмите **[↓]** или **[↑]** для передвижения вверх или вниз.
- Нажмите **[OK]** для подтверждения Вашего выбора.

**4** Для отключения NexTVView нажмите на кнопку **[OFF]** на пульте дистанционного управления.

## Интерфейс «Список программ» (Рис. 1):

Пиктограммы по темам (обратитесь к главе «Справка по пиктограммам» ниже на следующей странице)

дата

список программ



Записать\*:

**И** Эта функция доступна только в том случае, если телевизор подключен к видеомаягнитофону со Smartlink и с возможностью программирования с помощью таймера.

В том случае, если Вы хотите записать выбранную Вами программу, нажмите на кнопку красного цвета на пульте дистанционного управления.

Напомнить\*:

Если Вы хотите, чтобы телевизор напомнил Вам о том, что выбранная вами программа должна сейчас начаться, нажмите на кнопку зеленого цвета на пульте дистанционного управления. В момент начала передачи этой программы, на экране появится сообщение, напоминающее Вам о том, что сейчас начинается выбранная Вами программа.

**⚠** \* Пункты «Записать» и «Напомнить» появятся на экране тогда, когда будет выбрана программа, однако, они не появятся в том случае, если Вы смотрите службу NexTVView по каналу телевизора, не работающего в режиме NexTVView.

\* Не будет доступа к пунктам «Записать» и «Напомнить» в том случае, если выбранная программа уже началась.

продолжение

NexTVView | 19

RU

## Интерфейс «Общий вид» (Рис. 2):

Пиктограммы по темам (обратитесь к пункту «Справка по Окнам» ниже)

дата

Общий вид

Записать\*:

 Эта функция доступна только в том случае, если телевизор подключен к видеомаягнитофону со Smartlink и с возможностью программирования с помощью таймера.

В том случае, если Вы хотите записать выбранную Вами программу, нажмите на кнопку красного цвета на пульте дистанционного управления.

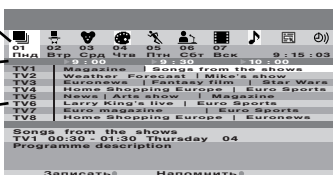

Напомнить\*:

Если Вы хотите, чтобы телевизор напомнил Вам о том, что выбранная вами программа должна сейчас начаться, нажмите на кнопку зеленого цвета на пульте дистанционного управления. В момент начала передачи этой программы, на экране появится сообщение, напоминающее Вам о том, что сейчас начинается выбранная Вами программа.



\* Пункты «Записать» и «Напомнить» появятся на экране тогда, когда будет выбрана программа, однако, они не появятся в том случае, если Вы смотрите службу NexTVView по каналу телевизора, не работающего в режиме NexTVView.

\* Не будет доступа к пунктам «Записать» и «Напомнить» в том случае, если выбранная программа уже началась.

## Справка по пиктограммам:



**полный список:**

показывает всю информацию о программах различных каналов (телевизионных станций).



**развлекательные программы**



**детские передачи**



**искусство**



**спорт**



**новости**



**фильмы**



**музыка**



**выбор каналов:**

в том случае, если служба NexTVView посылает информацию о передачах более чем 8 каналов (телевизионных станций), Вы можете из них выбрать 8 для создания Вашего собственного списка.

После создания Вашего собственного списка, можно Вернуться к первоначальному списку. Для этого Выберите «Auto ►» посредством нажатия кнопки ► на пульте дистанционного управления.



**список для напоминания:**

на экране появляется список со всеми программами (максимально их может быть 5), которые были выбраны для напоминания.

# Подключение дополнительных устройств

**i** К телевизору можно подключить широкую гамму дополнительных устройств, как это показано ниже. (Провода для подключения не поставляются).

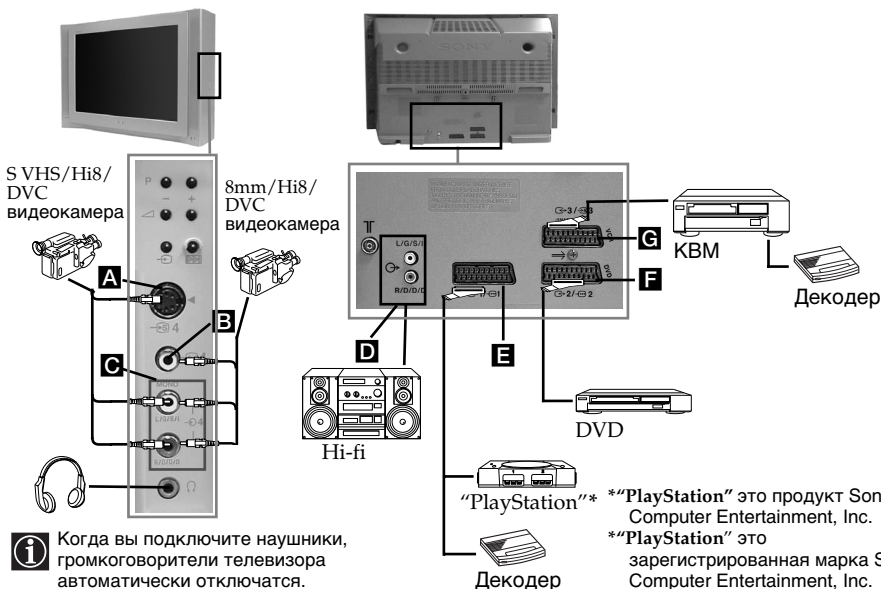

**i** Когда вы подключите наушники, громкоговорители телевизора автоматически отключатся.



- Во избежание искажения изображения не подключайте устройства одновременно к разъемам **A** и **B**.
- Не подключайте декодер к евроразъему **F**.
- Игры с использованием указательного устройства типа "ПИСТОЛЕТ" не могут правильно работать с этим телевизором из-за используемой в нем технологии 100 Гц.

## Подключение видеомагнитофона:

Для подключения видеомагнитофона обратитесь к Разделу "Подключение антенны и видеомагнитофона". Мы рекомендуем подключить видеомагнитофон через шнур с Евроразъемом (SCART). Если у Вас нет такого шнура, настройте программу с номером "0" на тестовый сигнал видеомагнитофона с помощью меню "Руч. Настройка программ" (для этого обратитесь к пункту а) на странице 16). Также обратитесь к Инструкции по Эксплуатации Вашего видеомагнитофона для определения частотного канала выходного сигнала.

## Подключение видеомагнитофона со Smartlink:

**i** Smartlink - это прямая связь между телевизором и видеомагнитофоном, которая дает возможность прямой передачи определенной информации. Если Вам требуется более детальная информация о Smartlink, обратитесь к Инструкции по эксплуатации Вашего видеомагнитофона.

Если в Вашем видеомагнитофоне предусмотрен Smartlink, пользуйтесь шнуром Евроразъема, подсоединив его к Евроразъему **G** 3/3 **G**.

## Если Вы подключили декодер непосредственно к Евроразъему **G** 3/3 **G** или через видеомагнитофон, подключенный к этому разъему:

Выберите пункт меню "Руч. Настройка программ" в меню "Установка", и после выбора пункта "Декодер" \*\* выберите "Вкл." (с помощью **↓** или **↑**) для каждого закодированного канала.

\*\* Этот пункт появится только в зависимости от страны, которую Вы выбрали в меню "Язык/Страна".

продолжение...

## Подключение внешней звуковоспроизводящей аппаратуры:

Если Вы хотите воспользоваться Вашим музыкальным центром для воспроизведения звука телевизора, подключите это устройство к выходу аудио **D**, и выберите «Настройка звука» и выберите «Выкл.» в «Динамики ТВ».

**i** Громкость внешних колонок может регулироваться с помощью кнопок регулировки громкости на пульте дистанционного управления телевизора. Также можно изменить уровень тембра ВЧ и тембра НЧ в меню «Настройка звука».

### Вы также можете получить звуковой эффект «Dolby Virtual» в Вашем музыкальном центре:

Для этого установите громкоговорители Вашего музыкального центра с обеих сторон телевизора на расстоянии приблизительно 50 см от телевизора до каждого громкоговорителя.

После установки громкоговорителей, выберите меню «Настройка звука» и после этого, выберите «Dolby V» в пункте «Эффект».

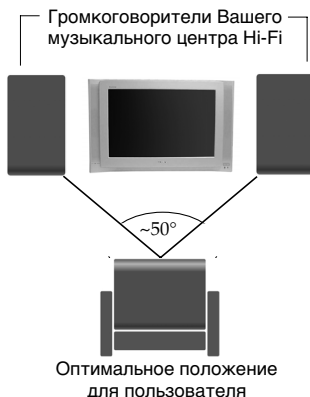







## Использование дополнительных устройств

- 1 Подключите дополнительное устройство к соответствующему разьему телевизора, как это указано на предыдущей странице.
- 2 Включите подключенное устройство.
- 3 Если Вы хотите увидеть изображение с подключенного устройства, нажмите несколько раз на кнопку  до появления на экране правильного символа входа.



### Символ

### Входные сигналы

-  1 • Входной сигнал аудио/видео посредством Евроразъема **E**.
-  1 • Входной сигнал RGB посредством Евроразъема **E**. Этот символ появляется только при подключении входа RGB.
-  2 • Входной сигнал аудио/видео посредством Евроразъема **F**.
-  2 • Входной сигнал RGB посредством Евроразъема **F**. Этот символ появляется только при подключении входа RGB.
-  3 • Входной сигнал аудио/видео посредством Евроразъема **G**.
-  3 • Входной сигнал S-видео посредством Евроразъема **G**. Этот символ появляется только при подключении входа S-видео.
-  4 • Входной сигнал видео посредством разъема RCA **B** и входной сигнал аудио посредством **C**.
-  4 • Входной сигнал S-видео посредством разъема видео S **A** и входной сигнал аудио посредством **C**. Этот символ появляется только при подключении входа S-видео.

- 4 Для возвращения к нормальному экрану телевизора нажмите на кнопку  пульта дистанционного управления

### Для моно оборудования

Подсоедините моно штеккер к гнезду L/G/S/I на передней части телевизора и выберите входной сигнал  4 или  4, используя вышеприведенные инструкции. Наконец, обратитесь к разделу «Настройка звука» настоящей инструкции и выберите «Двойной звук» «A» на экране звукового меню.

# Настройка пульта дистанционного управления для DVD или видеомагнитофона

Этот пульт дистанционного управления без предварительной настройки рассчитан не только для управления телевизором. С его помощью можно управлять основными функциями DVD Сони и большинства видеомагнитофонов марки Сони.

Для работы с другими марками DVD и видеомагнитофонов, а также с некоторыми видеомагнитофонами Сони, следует настроить этот пульт дистанционного управления перед его первым использованием. Для этого нужно сделать следующее:

**1** Перед началом работы, выберите код из трех цифр в соответствии с маркой Вашего DVD или видеомагнитофона (обратитесь к нижеприведенной таблице). Для марок, имеющих более одного кода, введите первый из кодов.

**1** Нажмите несколько раз на кнопку выбора дополнительного оборудования пульта дистанционного управления, пока нужное положение не будет подсвечено зеленым светом. DVD или VCR (для видеомагнитофона).

**2** Если кнопка выбора дополнительного оборудования находится в положении TV, то нет возможности запомнить код.

**2** Пока нужное Вам положение будет подсвечено зеленым светом, нажмите и удерживайте кнопку желтого цвета на пульте дистанционного управления в течение 6 секунд приблизительно, пока зеленая подсветка не начнет мигать.

**3** Пока указатель зеленого цвета будет мигать, нужно, посредством числовых кнопок дистанционного управления, ввести трехзначный код, соответствующий Вашему аппарату.

**3** Если введенный Вами код предусмотрен, одновременно загорятся все три индикатора зеленого цвета. В противном случае следует повторить все приведенные выше шаги.

**4** Включите выбранное Вами оборудование и убедитесь в том, что Вы можете контролировать все его основные функции с помощью телевизионного пульта дистанционного управления.

**4** Если оборудование не работает или если происходит сбой в работе его отдельных функций, повторите все указанные выше шаги и убедитесь в том, что вводимый Вами код правильный. В случае наличия нескольких кодов, попробуйте ввести следующий, и так далее, пока Вы не найдете правильный код.

• Запомненные коды будут утрачены в том случае, если смена вышедших из строя батареек будет произведена в период времени, превышающий одну минуту. В этом случае повторите снова все вышеприведенные шаги. На нижней части крышки отсека батареек на пульте предусмотрена этикетка, где можно записать код.

• Может отсутствовать код для какой-либо марки или для моделей какой-либо марки.



## Список марок видеомагнитофонов

Марка	Код
SONY (VHS)	301, 302, 303, 308, 309
SONY (BETA)	303, 307, 310
SONY (DV)	304, 305, 306
AIWA	325, 331, 351
AKAI	326, 329, 330
DAEWOO	342, 343
GRUNDIG	358, 355, 360, 361, 320, 351
HITACHI	327, 333, 334
JVC	314, 315, 322, 344, 352, 353, 354, 348, 349
LG	332, 338
LOEWE	358, 355, 360, 361, 320, 351
MATSUI	356, 357
ORION	328
PANASONIC	321, 323
PHILIPS	311, 312, 313, 316, 317, 318, 358, 359
SAMSUNG	339, 340, 341, 345
SANYO	335, 336
SHARP	324
THOMSON	319, 350
TOSHIBA	337

## Список марок DVD

Марка	Код
SONY	001
AIWA	021
DENON	018, 027, 020, 002
GRUNDIG	009, 028, 023, 024, 016, 003
HITACHI	025, 026, 015, 004
JVC	006, 017
KENWOOD	008
LG	015, 014
LOEWE	009, 028, 023, 024, 016, 003
MATSUI	013, 016
ONKYO	022
PANASONIC	018, 027, 020, 002
PHILIPS	009, 028, 023, 024, 016, 003
PIONEER	004
SAMSUNG	011, 014
SANYO	007
SHARP	019, 027
THOMSON	012
TOSHIBA	003
YAMAHA	018, 027, 020, 002

RU

# Спецификации



## Система телевидения:

В зависимости от выбранной страны:

V/G/H, D/K

## Система кодировки цвета:

PAL, SECAM

NTSC 3.58, 4.43 (только для входа видео)

## Диапазон принимаемых каналов:

VHF: E2-E12

UHF: E21-E69

CATV: S1-S20

HYPER: S21-S41

D/K: R1-R12, R21-R69

## Кинескоп:

Плоский экран FD Trinitron WIDE:

32 дюйма (приблизительно 82 см по диагонали)

## Задние входные и выходные разъемы:

1 21-контактный Евроразъем (стандарт CENELEC), включая вход аудио / видео, вход RGB, выход аудио / видео ТВ.

2 21-контактный Евроразъем (стандарт CENELEC), включая вход аудио / видео, вход RGB, выход аудио / видео монитор.

3 21-контактный (SMARTLINK) евроразъем (стандарт CENELEC), включая вход аудио/видео, вход S-видео, выход аудио/видео при возможности выбора и подключение Смартлинк.

Выходы аудио (лев./прав.) - разъемы RCA.

## Передние входные и выходные разъемы:

4 вход видео S - ДИН 4 контактный

4 вход видео - разъем RCA

4 вход аудио - разъемы RCA

вход для наушников

## Аудиовыход:

2 x 20 Вт (музыкальная мощность)

2 x 10 Вт (RMS)

## Сабвуфер:

30 Вт (музыкальная мощность)

15 Вт (RMS)

## Потребление электроэнергии:

130 Вт

## Потребление электроэнергии в состоянии ожидания (standby):

0.3 Вт

## Габариты (ширина x высота x глубина):

приблизительно 892 x 567 x 562 мм.

## Вес:

приблизительно 63 кг.

## Радиус действия локализатора пульта дистанционного управления:

до 10 м. на открытом пространстве.

Во избежание интерференций желательно, чтобы расстояние составило приблизительно 10 метров. Однако это расстояние может изменяться в зависимости от существующих условий.

Даже в пределах зоны приема сигналов могут существовать мертвые точки, где не будет приниматься телевизионный сигнал RF. Данная характеристика присуща телевизионным сигналам RF и не связана с плохой работой телевизионного аппарата.

## Частота работы локализатора пульта дистанционного управления:

434 МГц (диапазон ISM)

Возможно, что другие устройства, например, пульт дистанционного

управления двери гаража, работают на той же частоте, что и локализатор пульта ДУ Вашего телевизора.

Если при использовании локализатора пульта ДУ возникают взаимные помехи с другими устройствами, обратитесь в ближайший сервисный центр Сони.

## Комплект принадлежностей:

1 пульт дистанционного управления RM-937.

3 батарейки по стандарту IEC (размер AA)..

## Прочие характеристики:

- Изображение на 100 гц, Digital Plus.
- Телетекст, Фастекст, TOPтекст (250 страниц памяти Телетекста).
- Таймер выключения.
- Смартлинк (прямая связь между телевизором и соответствующим видеоманитофоном. Если Вам требуется более детальная информация о Смартлинк, обратитесь к инструкции по эксплуатации Вашего видеоманитофона).
- Автоматическое определение системы телевидения.
- Dolby Virtual
- BBE
- PIP (с английского «Picture in Picture» = Изображение в изображении)
- Автоматический формат изображения.
- ACI (сокращение с английского «Auto Channel Installation» = автоматическая настройка каналов.)
- Локализатор пульта дистанционного управления.

Printed in Spain

**Sony Spain S. A.**

Pol. Ind. Can Mitjans s/n

08232 Viladecavalls (Barcelona)

Spain

Отпечатано в Испании

**Сони Спэйн С.А. завод в Барселоне**

Пол.Кан Митьянс с/н 08232

Виладекавальс, Барселона,

Испания

**Внесение изменений в дизайн и спецификации производится без предварительного оповещения.**

**Экологичная бумага без хлора**



# Устранение неполадок



Ниже приводятся некоторые простые советы по устранению возможных нарушений качества изображения и звука.





Неисправность	Меры по устранению
Нет изображения (темный экран), нет звука.	<ul style="list-style-type: none"><li>• Проверьте, подключена ли антенна.</li><li>• Включите вилку телевизора в розетку и нажмите на кнопку <b>Ⓞ</b> на передней панели телевизора.</li><li>• Если индикатор <b>Ⓞ</b> телевизора светится, нажмите на кнопку <b>TV</b> / <b>Ⓞ</b> дистанционного управления.</li></ul>
Изображение плохое или отсутствует (темный экран), но хороший звук.	<ul style="list-style-type: none"><li>• С помощью системы меню войдите в меню «Настройка изображения» и выберите «Сброс» для возвращения к параметрам, заданным изготовителем.</li></ul>
Отсутствует изображение или информационное меню дополнительного устройства, подключенного к Евроразъему на задней панели телевизора.	<ul style="list-style-type: none"><li>• Убедитесь в том, что включено дополнительное устройство и несколько раз нажмите на кнопку <b>↵</b> дистанционного управления, до тех пор, пока правильный символ входа не появится на экране.</li></ul>
Хорошее качество изображения, но нет звука.	<ul style="list-style-type: none"><li>• Нажмите на кнопку <b>⏏</b> + дистанционного управления.</li><li>• Убедитесь в том, что в пункте меню «Динамики ТВ» в меню «Настройка звука» выбрано «Вкл.»</li><li>• Проверить, чтобы наушники были отключены.</li></ul>
Нет цвета на цветных передачах.	<ul style="list-style-type: none"><li>• С помощью системы меню войдите в меню «Настройка изображения» и выберите «Сброс» для возвращения к параметрам, заданным изготовителем.</li></ul>
Когда Вы включаете телевизор, не появляется последний канал, который Вы смотрели до выключения телевизора.	<ul style="list-style-type: none"><li>• Это не связано с плохой работой телевизора. Нажмите на пронумерованные кнопки на пульте дистанционного управления для выбора нужного Вам канала.</li></ul>
При нажатии на кнопку локализатора пульта дистанционного управления появляются помехи в изображении.	<ul style="list-style-type: none"><li>• Это не связано с неисправностями в работе телевизора. Это может быть обусловлено тем, что частота передачи одного из каналов (телевизионных станций) совпадает с частотой локализатора пульта дистанционного управления или же близка к ней. Проблема исчезает, когда Вы перестаете нажимать на кнопку.</li></ul>
Изображение искажается при смене программы или при выборе телетекста.	<ul style="list-style-type: none"><li>• Выключите устройство, подключенное к 21-контактному Евроразъему на задней панели телевизора.</li></ul>
При просмотре телетекста появляются некорректные символы.	<ul style="list-style-type: none"><li>• Используя меню, войдите в пункт «Язык/Страна» и выберите страну, в которой Вы пользуетесь телевизором. При использовании языков с кириллицей, в случае, если Вашей страны нет в списке стран, рекомендуется выбрать Россию.</li></ul>
При просмотре NexTVView появятся неправильные знаки.	<ul style="list-style-type: none"><li>• При помощи системы меню войдите в меню «Язык/Страна» (см. страницу 14) и выберите тот же самый язык, на котором передается NexTVView.</li></ul>

RU

продолжение...

## Неисправность

## Меры по устранению

Изображение наклонено.	<ul style="list-style-type: none"><li>• С помощью системы меню выберите пункт «Поворот изображения» в меню «детальная установка» и исправьте наклон.</li></ul>
Изображение с помехами при просмотре ТВ канала.	<ul style="list-style-type: none"><li>• С помощью системы меню выберите пункт «АПЧ» в меню «Функции» и вручную настройте изображение для улучшения качества его приема.</li><li>• С помощью системы меню выберите пункт «Настройка изображения» в меню «Шумопонижение» и выберите «АУТО» для снижения шума изображения.</li></ul>
Нет декодирования или неустойчивое изображение при просмотре закодированного канала с декодером, подключенным к Евроразъему  3/  3.	<ul style="list-style-type: none"><li>• С помощью системы меню войдите в меню «Установка» и установите «Выход AV3» в «TV».</li><li>• Убедитесь в том, что декодер не подключен к евроразъему  2/  2.</li></ul>
<ul style="list-style-type: none"><li>• Пульт дистанционного управления начинает издавать звуковой сигнал, хотя Вы и не нажали на кнопку для его поиска, или наоборот.</li><li>• При нажатии на кнопку нахождения пульта дистанционного управления, данный пульт дистанционного управления не издает звуковой сигнал.</li></ul>	<ul style="list-style-type: none"><li>• С помощью системы меню присвойте название (номер) пульту дистанционного управления. (Обратитесь к пункту «Идентификационный код (ID) пульта ДУ» на странице 17).</li><li>• Смените батарейки в пульте дистанционного управления, и снова присвойте ему название. (Обратитесь к пункту «Идентификационный код (ID) пульта ДУ» на странице 17).</li></ul>
Не работает пульт дистанционного управления.	<ul style="list-style-type: none"><li>• Убедитесь в том, что кнопка выбора дополнительного оборудования пульта дистанционного управления находится в требуемом положении в соответствии с интересующим Вас оборудованием (DVD, TV или VCR для видеомагнитофона).</li><li>• Если Вы не можете работать с DVD или видеомагнитофоном с помощью пульта дистанционного управления несмотря на то, что кнопка выбора оборудования находится в правильном положении, снова введите требуемый код в соответствии с указанным в главе «Настройка пульта дистанционного управления для DVD или видеомагнитофона» данного сборника инструкций.</li><li>• Смените батарейки.</li></ul>
Индикатор временного отключения (Standby)  моргает.	<ul style="list-style-type: none"><li>• Свяжитесь с ближайшим сервисным центром Сони.</li></ul>

 Если проблемы неустранимы, обратитесь к квалифицированному персоналу для ремонта Вашего телевизора.

Никогда не вскрывайте сами корпус телевизора.

<http://www.sony.net/>

**Sony España, S.A.**

Printed in Spain

**Ecological Paper - Totally Chlorine Free**

