

SONY®

4-205-473-73(01)



Trinitron Colour Television

Manual de Instrucciones

Instruções de funcionamento

Betjeningsvejledning

Bruksanvisning

Styrfunktioner

Kayttöhje

ES

PT

DK

NO



SE

FI

KV-29FQ75 E

© 2000 by Sony Corporation Printed in Spain

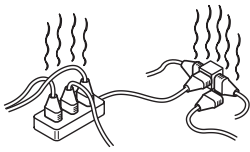
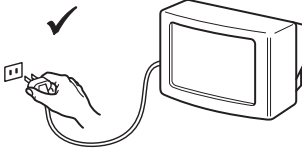
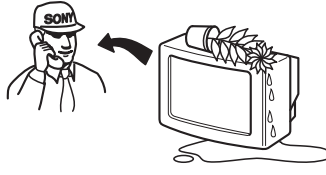
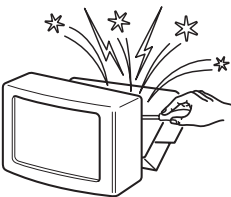
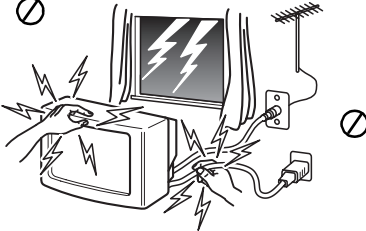
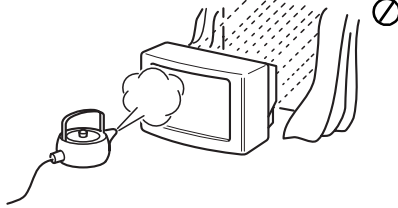
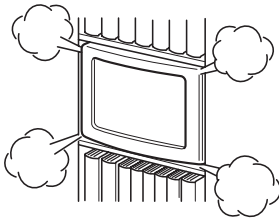
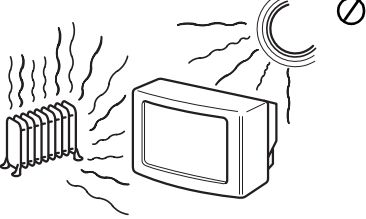
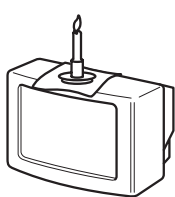
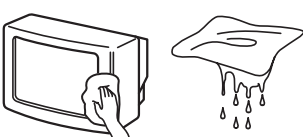
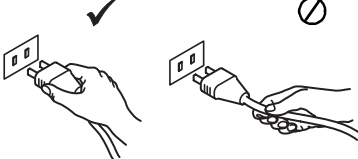
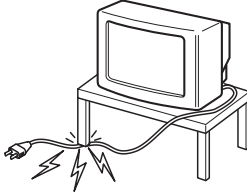
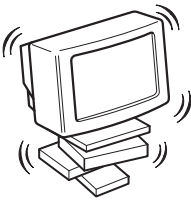
Para su seguridad

 <p>Este aparato sólo debe utilizarse con fuentes de alimentación de 220-240 V CA. No enchufe demasiados aparatos en el mismo enchufe ya que podría causar descargas eléctricas o incendio.</p>	 <p>Por razones medioambientales y de seguridad, se recomienda no dejar el aparato en modo de desconexión temporal cuando no se utilice. Apáguelo pulsando el interruptor principal y desenchufándolo cuando vaya a estar ausente.</p>	 <p>Nunca introduzca objetos ni derrame ningún tipo de líquido dentro del aparato ya que podría provocar descargas eléctricas o incendio. En caso de que algún objeto o líquido caiga dentro del aparato, no utilice el televisor. Avise de inmediato al servicio técnico.</p>
 <p>No abra la tapa posterior del aparato. En caso necesario, acuda al servicio técnico.</p>	 <p>Para su propia seguridad, durante una tormenta, no toque ninguna parte del aparato; especialmente el cable de alimentación y el de la antena.</p>	 <p>Para evitar riesgo de incendio o descargas eléctricas, no exponga el aparato a la lluvia ni a la humedad.</p>
 <p>No obstruya ni cubra las ranuras de ventilación del aparato. Para que haya una ventilación correcta, deje un espacio de al menos 10 cm alrededor del aparato.</p>	 <p>Nunca instale el aparato en lugares excesivamente calientes, húmedos o polvorientos. No instale el aparato en lugares donde pueda sufrir vibraciones mecánicas.</p>	 <p>Para evitar riesgo de incendio, mantenga lejos del aparato los objetos inflamables, velas, y todo aquello que pudiera causar incendio.</p>
 <p>Limpie el aparato con un paño suave y ligeramente humedecido. No utilice limpiadores abrasivos ni objetos que puedan rayarlo. Como medida de seguridad, desenchúfelo antes de limpiarlo.</p>	 <p>Desenchufe el aparato tirando directamente de la clavija. Nunca tire del cable.</p>	 <p>No coloque objetos pesados sobre el cable de alimentación ya que podría dañarlo. Le recomendamos que enrolle la parte sobrante del cable de alimentación en el enrollacables situado en la parte posterior del aparato.</p>
 <p>Coloque el aparato sobre un estante o mueble lo suficientemente fuerte, grande y estable para sostenerlo. No permita que los niños salten sobre él. No lo coloque de lado o boca arriba.</p>	 <p>Si ha de mover el aparato, desenchúfelo antes de hacerlo. Al transportarlo, tenga cuidado con las superficies desiguales, escalones, etc. Si se le cae el aparato o sufre algún golpe, avise inmediatamente al servicio técnico.</p>	 <p>No cubra las ranuras de ventilación con ningún objeto como cortinas, periódicos, etc.</p>

Información de seguridad

Todos los televisores funcionan con tensiones extremadamente altas. Para evitar el riesgo de fuego o de descargas eléctricas, respete las directrices de seguridad indicadas en la hoja azul que se suministra.

No obture ni tape los orificios de ventilación. Deje al menos 10 cm alrededor del aparato para que se ventile.

Contenido

Contenido

Instalación	
1. Comprobación de accesorios suministrados	2
2. Colocación de pilas en el mando a distancia	2
3. Conexión del televisor	3
4. Encendido del televisor	4
5. Uso del joystick	4
6. Sintonización del televisor	5
7. Localización del canal del vídeo	5
Funcionamiento	
Descripción de los botones del TV	6
Descripción de los botones del mando a distancia	7
NexTView	8
Teletexto	10
Uso del sistema de menús del TV	12
Ajuste de la imagen y el sonido	12
Control del sonido	12
Uso del menú 'Características'	14
Uso de Multi PIP	15
Funcionamiento PAP	15
Reorganización de los canales de TV	16
Sintonización manual del TV	16
Asignación de nombre a los canales	17
Omisión de posiciones de programa	17
Uso de la función 'Sintonía (Continuación)'	18
Selección de la función 'Demostración'	18
Ajuste de la rotación de la imagen	19
Ajuste de la geometría de la imagen para una fuente RGB	19
Introducción de la identificación personal	20
Programación y nombre de las señales de entrada	20
Equipo complementario	
Conexión de otros equipos al TV	21
Información complementaria para conectar el equipo	22
Smartlink	22
Mando a distancia para otros equipos Sony	22
Información auxiliar	
Especificaciones	23
Tabla de canales	23
Solución de problemas	24

Instalación

i Siga los pasos 1-7 para instalar el TV y ver los programas de televisión.

1. Comprobación de accesorios suministrados



Mando a distancia



Pilas

2. Colocación de pilas en el mando a distancia

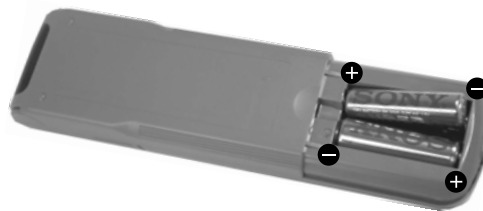
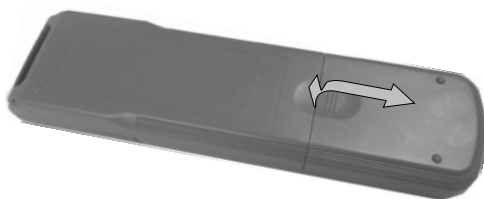

Asegúrese que coloca las pilas con las polaridades correctas.

Sea respetuoso con el medio ambiente y deposite las pilas usadas en un contenedor específico para ello.

3. Conexión del televisor

Conexión de la antena al TV

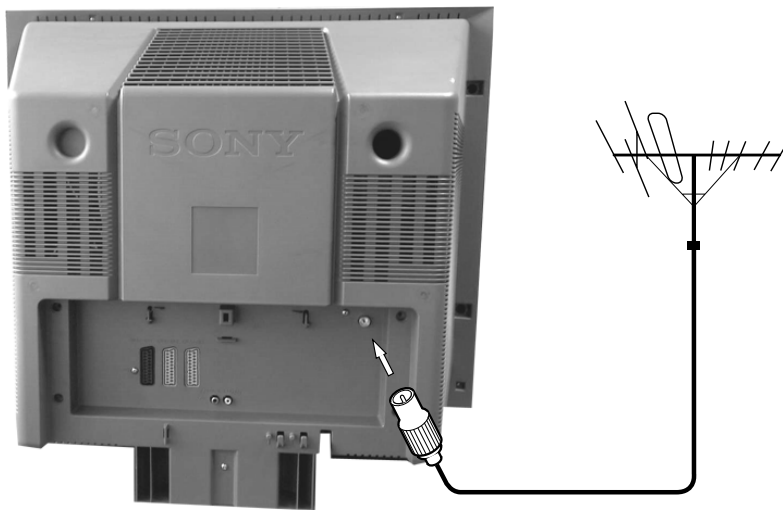

Si no piensa conectar un vídeo al TV, conecte el cable de la antena (como se muestra a la izquierda) y proceda como se indica en la sección '4. Encendido del televisor'.

Si desea conectar un vídeo al TV, consulte la siguiente sección.

1. Conecte el cable de la antena a la toma marcada con Π , en la parte posterior del TV.

Conexión de antena y vídeo al TV

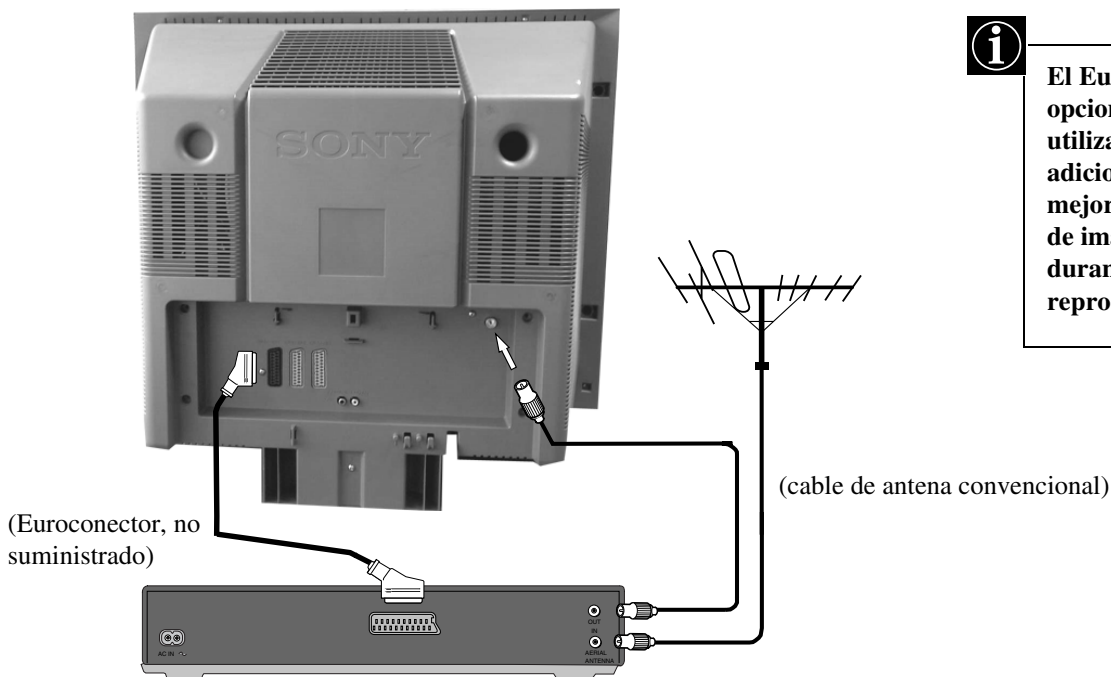

El Euroconector es opcional. Si se utiliza, esta conexión adicional puede mejorar la calidad de imagen y sonido durante la reproducción.

1. Conecte el cable de antena convencional al vídeo, tal como muestra la figura.
2. Conecte el cable de antena del vídeo desde la toma RF OUT de la parte posterior del vídeo hasta el receptáculo de antena de la parte posterior del TV, tal como muestra la figura.
3. Enchufe el vídeo a la toma de corriente eléctrica y enciéndalo.
4. Inserte una cinta grabada en el vídeo y pulse el botón de reproducción 'PLAY'.

4. Encendido del televisor

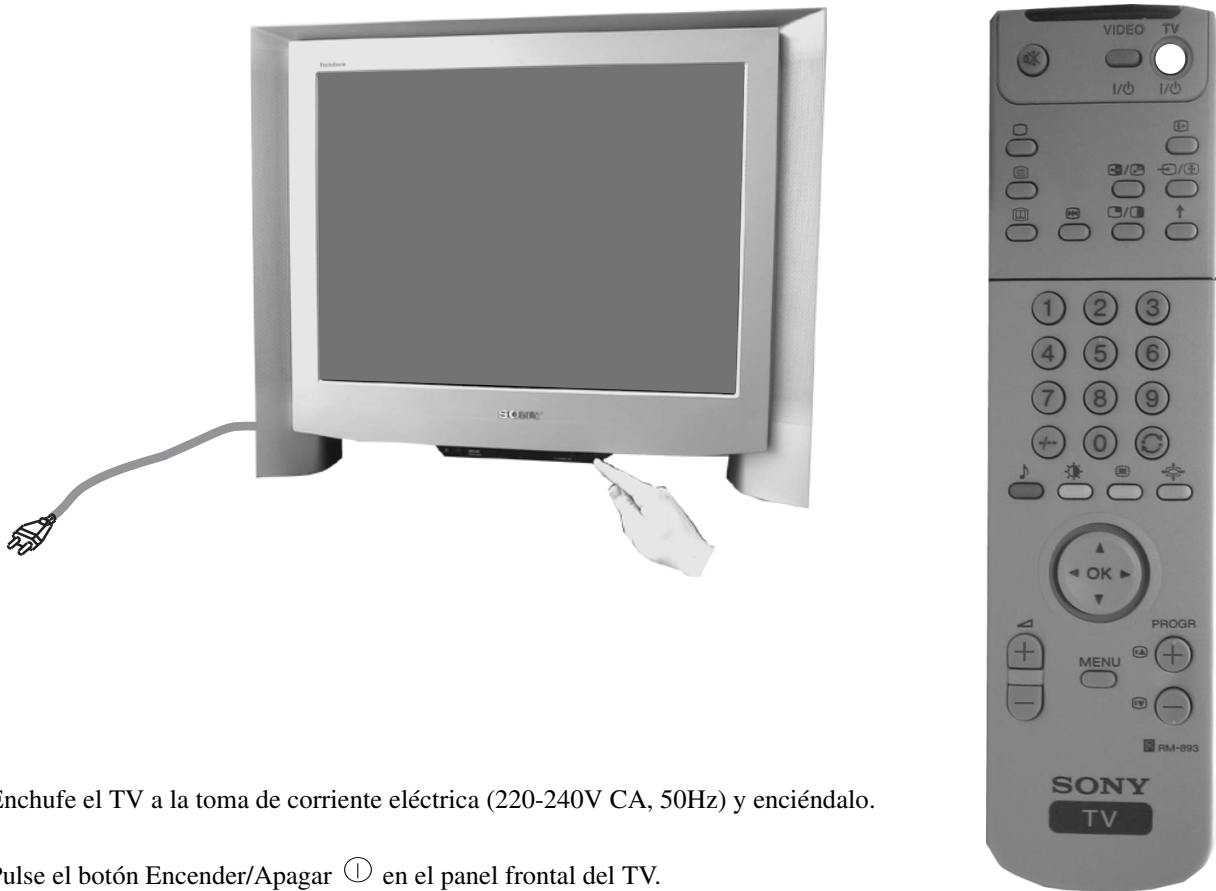

1. Enchufe el TV a la toma de corriente eléctrica (220-240V CA, 50Hz) y enciéndalo.
2. Pulse el botón Encender/Apagar ① en el panel frontal del TV.

i Si está encendido el indicador de modalidad de espera situado en el panel frontal del TV, pulse el botón I/O de TV en el mando a distancia para encender el TV. Tras unos momentos, la imagen aparece en la pantalla del TV.

5. Uso del joystick

Desplazamiento	Selección
 <p data-bbox="301 2004 675 2067">Para desplazarse por los menús, pulse el botón de flecha adecuado.</p>	 <p data-bbox="847 2004 1214 2096">Para seleccionar una opción de un menú, presione sobre OK en el joystick.</p>

6. Sintonización del televisor

Antes de sintonizar el TV, debe establecer un idioma y un país.

1. El menú Language/country aparece en la pantalla del TV con la palabra 'English' resaltada.
2. Pulse los botones ▲ o ▼ del mando a distancia para seleccionar el idioma que desee utilizar y, a continuación, pulse el botón OK para confirmarlo. El menú País aparece con la opción 'NO' resaltada. Seleccione 'NO' si no desea que sus canales se guarden en el orden predeterminado que comienza por la posición de programa número 1.
3. Pulse ▲ o ▼ para seleccionar el país donde desea utilizar el TV y, a continuación, pulse el botón OK para confirmar la elección.
4. El menú 'Sintonía automática' aparece en la pantalla en el idioma seleccionado. Pulse el botón OK para confirmar la elección.
5. Asegúrese de que la antena está conectada conforme a las indicaciones y pulse el botón OK para confirmarlo. El TV comienza de inmediato a buscar y a memorizar los canales disponibles. La acción puede durar unos minutos. Espere y no pulse ningún botón mientras tanto.
6. Una vez que el TV tiene sintonizados todos los canales disponibles, en la pantalla aparece el menú 'Ordenar programas' para que pueda cambiar el orden de los canales. Si desea cambiarlo, pulse los botones ▲ o ▼ para seleccionar el canal que desea mover y, a continuación, pulse ►. Pulse los botones ▲ o ▼ para seleccionar la nueva posición (número de programa) del canal seleccionado y, a continuación, pulse el botón OK para confirmarla. El canal seleccionado se desplaza a su nueva posición y los demás canales se mueven consecuentemente. Repita este procedimiento si desea reorganizar otros canales del TV.
7. Pulse el botón MENU para retirar el menú de la pantalla del TV.
8. Pulse PROGR +/- o los botones numéricos para ver los canales de TV.

Nota: Si desea detener el proceso de sintonización automática en algún momento, pulse el botón OK.

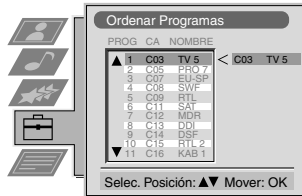
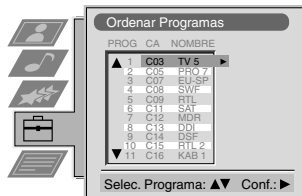
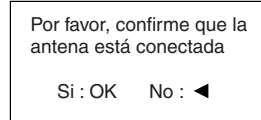
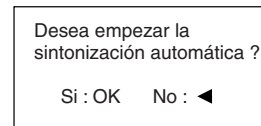
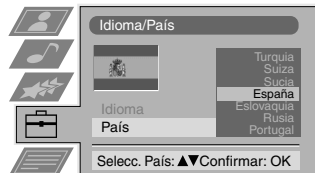
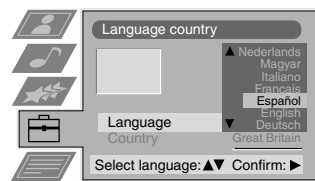

7. Localización del canal del vídeo

Si tiene conectado un vídeo al TV, localice ahora el canal que le corresponde.

1. Pulse los botones PROGR +/- del mando a distancia hasta que la imagen del vídeo aparezca en la pantalla del TV.

Nota: Si desea cambiar la posición programada del canal del vídeo, consulte la sección 'Reorganización de los canales de TV' de este manual de instrucciones.

Funcionamiento

Descripción de los botones del TV

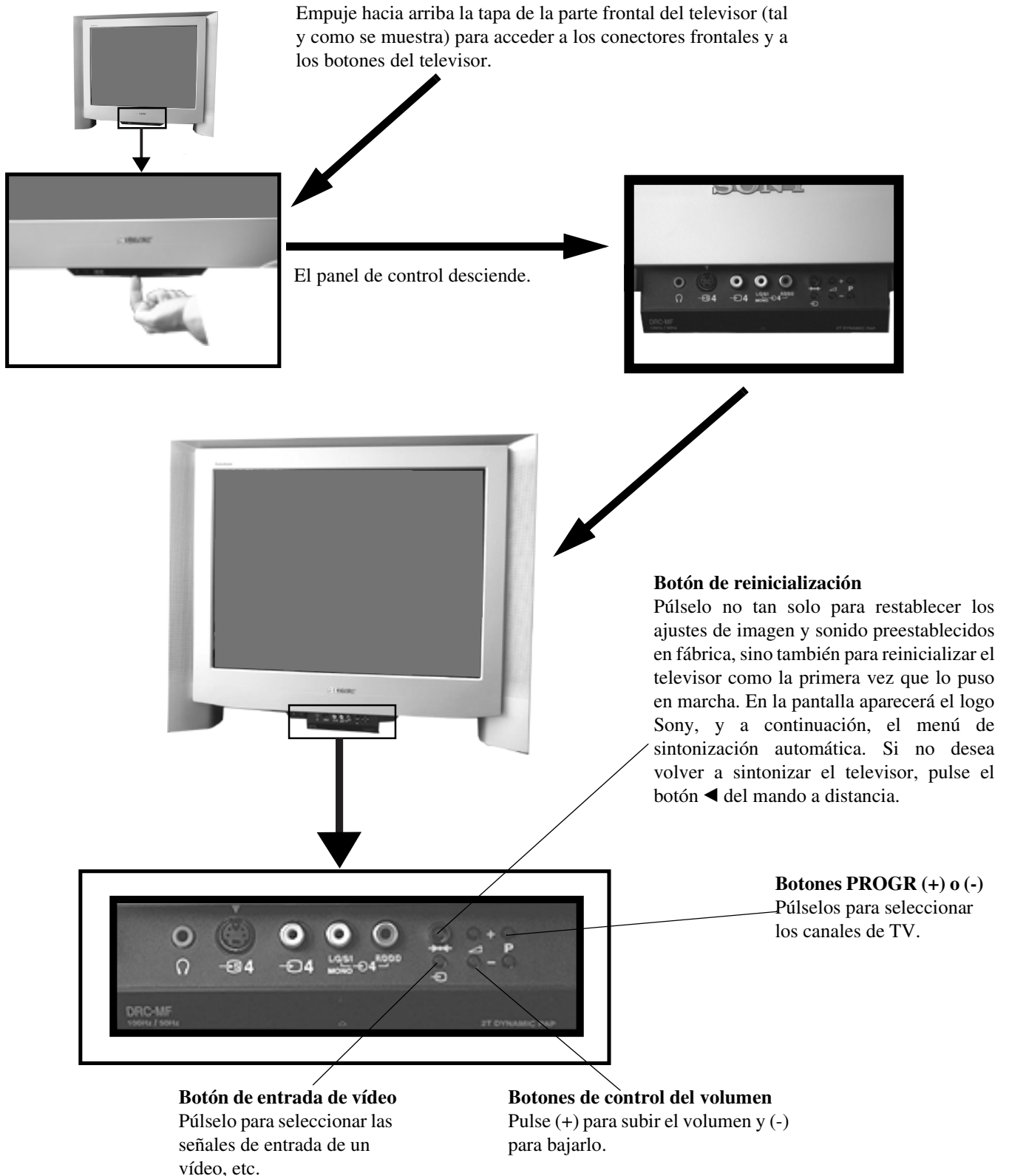

Descripción de los botones del mando a distancia

Para desactivar el sonido

Pulse aquí para desactivar el sonido del TV. Pulse de nuevo para restablecerlo.

Para volver a la modalidad TV

Pulse aquí para volver al funcionamiento normal desde la modalidad de teletexto o de espera.

Para seleccionar Teletexto

Pulse aquí para activar o desactivar el teletexto.

Para seleccionar la guía electrónica

Pulse aquí para activar o desactivar la guía electrónica de programas (EPG).

Para congelar la imagen

Pulse aquí si desea anotar algún dato de la pantalla, como por ejemplo un número de teléfono. Pulse de nuevo para volver a la modalidad normal de TV.

Para seleccionar canales

Pulse los botones numéricos para seleccionar los canales.

Para los números de programas de dos dígitos, como 23, pulse primero **-/-** y, a continuación, los botones 2 y 3.

Para entrar en el menú de imagen

Pulse aquí para cambiar los ajustes de imagen. Pulse el botón OK para salir del menú.

Para entrar en el menú de sonido

Pulse aquí para cambiar los ajustes de sonido. Pulse el botón OK para salir del menú.

Para ver la tabla de canales

Pulse el botón OK. Pulse **▲** o **▼** para seleccionar el canal deseado y, a continuación, pulse **►** para confirmarlo.

Para ajustar el volumen del TV

Pulse aquí para ajustar el volumen del televisor.

Para un apagado temporal del TV

Pulse aquí para desactivar provisionalmente el TV. Pulse de nuevo para activar la modalidad de espera. Para ahorrar energía, recomendamos apagar el TV cuando no se esté utilizando. **NOTA:** Cuando pasan de 15 a 30 minutos sin ninguna señal de televisión ni pulsación de botón, el TV activa automáticamente la modalidad de espera.

Para mostrar en pantalla información oculta

Pulse aquí para mostrar todas las indicaciones de la pantalla. Pulse de nuevo para cancelar. En la modalidad de teletexto, pulse aquí para presentar la página de índice (página 100, por lo general).

Para seleccionar señales de entrada o congelar el teletexto

Pulse aquí para seleccionar entradas de las tomas del TV (vea la sección Equipo complementario). En la modalidad de teletexto, pulse aquí para congelar la página en pantalla. Pulse una vez más para cancelar.

Consulte la sección 'Funcionamiento PAP' de este manual de instrucciones para más detalles.

Para volver al canal anterior

Pulse aquí para volver al canal que estaba viendo con anterioridad. **Nota:** Esta función sólo puede utilizarse después de tener en pantalla un canal durante 5 segundos.

Pulse para activar o desactivar la modalidad Multi PIP.

Para cambiar el formato de pantalla

Pulse aquí para cambiar el tamaño de la pantalla.

Teclas Fastext

Para más detalles, consulte la sección Teletexto.

Para seleccionar opciones de menús

Utilice el botón OK y las teclas de flecha para seleccionar las opciones disponibles en los menús de este TV.

Para ver el menú

Pulse aquí si desea utilizar el sistema de menús del TV. Pulse de nuevo para retirar el menú de la pantalla del TV.

Para seleccionar canales

Pulse aquí para seleccionar canales.

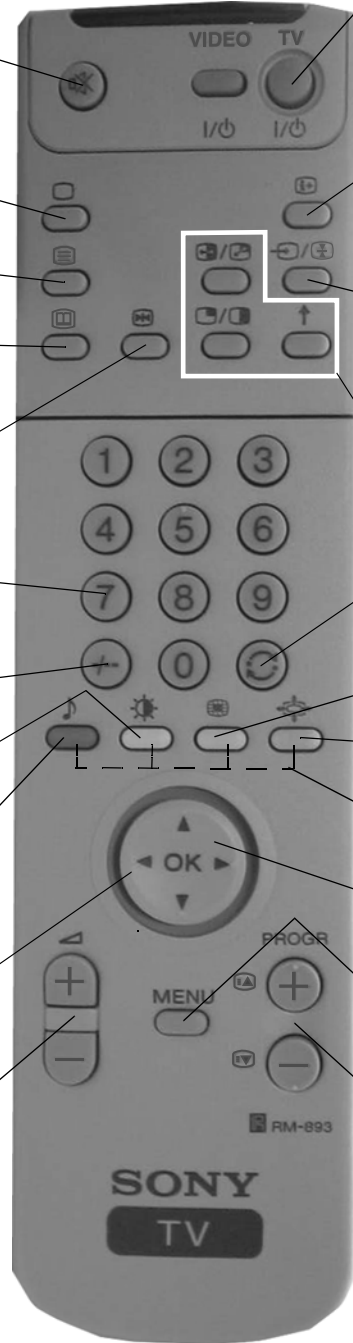

Para restablecer los ajustes de fábrica

Abra la tapa del mando a distancia y pulse aquí para recuperar los niveles de sonido e imagen preestablecidos en fábrica. Una vez que el menú 'Instalación' aparece en la pantalla, puede cambiar de idioma o país. Para ello, consulte la sección referente a la selección de idioma y país del manual de instrucciones.

Para ver la hora

Abra la tapa del mando a distancia y pulse aquí para ver la hora en pantalla. Pulse de nuevo para cancelar.

Para utilizar el equipo del vídeo

Abra la tapa del mando a distancia y pulse estos botones para utilizar el equipo de vídeo (consulte también el manual del equipo de vídeo).

NexTVView*

*según disponibilidad del servicio.

NexTVView es una guía electrónica de programas (EPG) que incluye información sobre la programación de las emisoras de televisión.
*Si los datos superan la capacidad de la memoria de NexTVView, la información que reciba abarcará menos de 7 días.

Selección del proveedor de NexTVView

El televisor selecciona automáticamente el mejor proveedor de NexTVView. Este proveedor estará disponible durante 30 minutos después de haber sintonizado el canal. De todas maneras, puede cambiar de proveedor si lo desea.







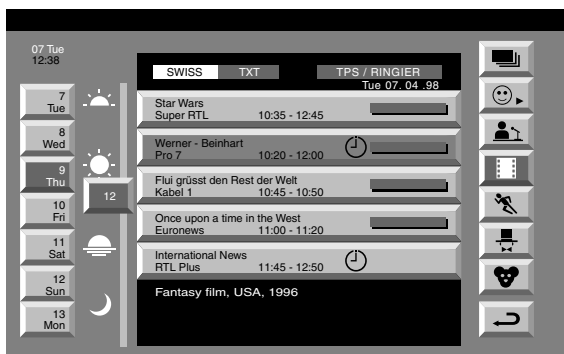

1. Pulse el botón MENU del mando a distancia para ver el menú en la pantalla.
2. Pulse ▲ o ▼ para seleccionar el símbolo en la pantalla de menús y, a continuación, pulse ► para entrar en 'Configuración'.
3. Pulse ▲ o ▼ para resaltar 'Seleccione NexTVView y, a continuación, pulse ► para confirmar. En la pantalla aparece una lista con todos los proveedores de NexTVView disponibles.
4. Pulse el botón MENU para retirar el menú de la pantalla.

Presentación de NexTVView

1. Pulse el botón  del mando a distancia varias veces para activar o desactivar NexTVView.
En algunos casos, también es necesario pulsar el botón ◀ para ver la Guía Electrónica de Programas (EPG) de Sony.
2. Pulse los botones ▲, ▼, ◀ o ► para desplazar el cursor por la pantalla.
3. Pulse el botón OK para confirmar una selección.
 - a. Si pulsa el botón OK en las columnas de fecha, hora o iconos (temas), la lista de programas cambiará conforme a la selección.
 - b. Si pulsa el botón OK en la lista de programas, verá directamente el canal si hay una emisión en curso o aparecerá el menú 'Long. Info' si la emisión va a producirse más tarde.





Índice

-  lista completa
-  selección personal
-  noticias de las emisoras
-  películas
-  deportes
-  espectáculos
-  niños
-  vuelta al último menú

Uso del menú 'Individual Setting'

Puede confeccionar una lista personal con los tipos de programas de su agrado.

1. Pulse ▲ o ▼ para seleccionar el icono  y, a continuación, pulse ► para entrar en 'Individual Setting'.
2. Pulse ▲ o ▼ para seleccionar su opción en la pantalla y, a continuación, pulse el botón OK para confirmar su elección.
3. Repita el paso 2 para seleccionar los elementos que desee tener en la lista.
4. Cuando haya terminado la lista, pulse ► para seleccionar  en la pantalla del menú.
5. Pulse el botón OK para volver al menú anterior.
Pulse ▲ o ▼ para seleccionar el icona  y, a continuación, pulse el botón Ok para activar 'Individual Setting'.

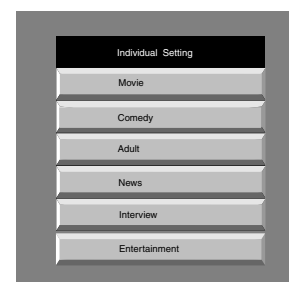

Uso del menú 'Long. Info'

Con el menú 'Long. Info', puede configurar un programador o grabar los programas seleccionados.

1. Pulse ► o ◀ para seleccionar un programa que vaya a emitirse con posterioridad en la columna de la lista de programas.
2. Pulse el botón OK para entrar en 'Long. Info'.

Para configurar el programador:

Pulse ► o ◀ para resaltar el icono  y, a continuación, pulse repetidamente el botón OK para 'Set the Timer' o 'Cancel the Timer'. Si escoge 'Set the Timer', el programa, el programa queda remarcado con el simbolo de un reloj y antes de que empiece, el programa en la pantalla aparecerá un mensaje corto preguntándole si aun quiere ver el programa.

Para ver la lista programada:

Pulse ► o ◀ para resaltar el icono  y, a continuación, pulse repetidamente el botón OK para activar/desactivar la lista programada. Esta lista muestra los programas a los que le ha configurado un programador. (Puede configurar un programador hasta un total de 5 programas).

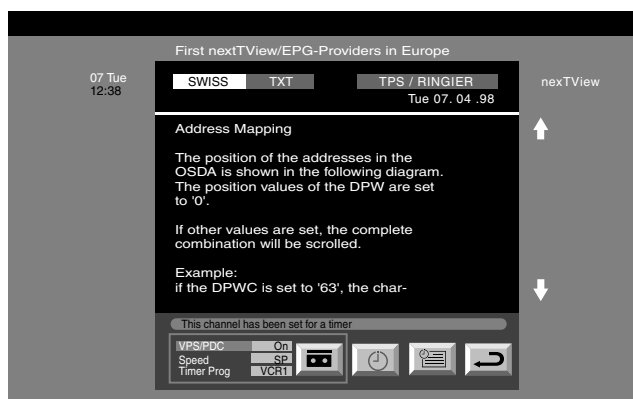

Para grabar programas *

*(solo si su video dispone de Smartlink)

1. Conecte el video (Smartlink video)
2. Pulse ► o ◀ para seleccionar  y, a continuación, pulse el boton OK para recoger la información del video.
3. Para configurar el video:

VPS/PDC

Pulse ► o ◀ para seleccionar VPS/PDC y, a continuación, pulse el botón OK para seleccionar 'On' (Sí) u 'Off' (No). Con este ajuste, tiene garantizada la grabación de toda la emisión aunque haya cambios de programación. Solo funciona si el canal seleccionado emite una señal VPS/PDC.

Speed

Pulse ▼ para seleccionar 'Speed' (velocidad) y, a continuación, pulse repetidamente el botón OK para seleccionar 'SP' (duración estándar) o 'LP' (larga duración). Con la modalidad de larga duración se puede grabar el doble de tiempo en la cinta de vídeo, pero la calidad de imagen puede resentirse.

Configuración del aparato de vídeo

Pulse ▼ para seleccionar 'Configuración vídeo' y, a continuación, pulse repetidamente el botón OK para seleccionar el vídeo que desea programar, sea 'VCR1' o 'VCR2'.

4. Por último, pulse ► para seleccionar el icono  y, a continuación, pulse el botón OK para retirar el menú de la pantalla.





Teletexto



La mayoría de los canales de televisión emiten información mediante el teletexto. La página de índice del servicio de teletexto (la página 100, por lo general) proporciona información sobre cómo utilizar el servicio. Utilice un canal de TV con una señal fuerte para evitar posibles errores del teletexto.

Activación y desactivación del teletexto

1. Seleccione el canal de TV correspondiente al servicio de teletexto que desea ver.
2. Pulse  una vez para Imagen y Teletexto (IyT). La pantalla se divide en dos, con el canal de TV en la derecha y la pantalla de teletexto en la izquierda.



Modo IyT: Pulse  y, a continuación, pulse PROG+/- para cambiar el canal de la pantalla de TV. Pulse  o  para cambiar el formato de la pantalla del TV. Pulse  de nuevo para reanudar la recepción normal de teletexto.

3. Pulse  dos veces para obtener sólo teletexto.
4. Pulse  tres veces para la modalidad mixta.
5. Pulse  por cuarta vez para desactivar el teletexto.

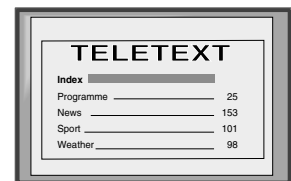
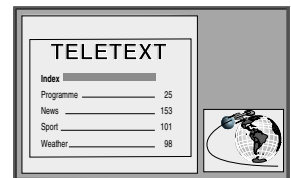



Selección de una página de teletexto



Introduzca los tres dígitos del número de página mediante los botones numéricos del mando. Si se equivoca, entre tres números cualquiera y vuelva a introducir el número de página correcto.

Uso de otras funciones de teletexto

Selección de la página siguiente o anterior

Pulse los botones  o  del mando a distancia para seleccionar la página anterior o siguiente.

Selección de una subpágina

Una página de teletexto puede constar a su vez de varias subpáginas. En estos casos, al cabo de unos segundos, aparece una línea informativa en la parte inferior de la pantalla con el número de subpáginas que contiene esa página. Pulse  o  para seleccionar la subpágina.

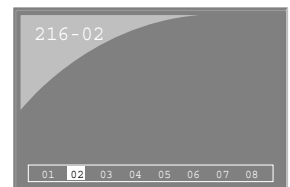

Cómo congelar una página de teletexto

Pulse el botón  para bloquear la página. Pulse de nuevo para cancelar el bloqueo.

Presentación de la página de índice

Pulse el botón  para presentar la página de índice (página 100, por lo general).



Uso de botones de color para acceder a páginas (Fastext)

(solo disponible si la emisora de TV difunde señales Fastext)

Cuando en la parte inferior de una página aparece un menú codificado de colores, pulse un botón de color del mando a distancia (rojo, verde, amarillo o azul) para acceder a la página correspondiente.



Uso de la función 'Page Catching'

1. Pulse los botones numéricos del mando a distancia para seleccionar una página de teletexto que tenga varios números de página (p. ej. la página del índice).
2. Pulse el botón OK.
3. Pulse  o  para seleccionar el número de página deseado y, a continuación, pulse el botón OK. La página solicitada aparece transcurridos algunos segundos.

Teletexto

Uso del menú Teletexto

1. Pulse el botón MENU del mando a distancia para ver el menú en la pantalla.
2. Pulse ▲ o ▼ para seleccionar el elemento elegido en la pantalla y, a continuación, pulse ► para seleccionar el submenú correspondiente.
3. Para retirar el menú Teletexto de la pantalla, pulse el botón MENU.
Si está en modalidad de teletexto, pulse el botón MENU del mando a distancia para entrar directamente al menú de teletexto.

Superior/Inferior/Completa

El submenú Superior/Inferior/Completa permite agrandar distintas áreas de la página de teletexto. Pulse ▲ para agrandar la mitad superior de la pantalla. Pulse ▼ para agrandar la mitad inferior. Pulse el botón OK para restablecer el tamaño normal de la página. Pulse ◀ para volver a la pantalla del menú de teletexto.





Superior:▲ Inferior:▼ Completa: OK

Desaparición de Texto*

*Disponible en las modalidades de Sólo Teletexto y Mixta de Teletexto.

Con esta función puede ver un canal de televisión mientras espera la página de teletexto solicitada.

1. Pulse dos veces el botón  del mando a distancia para entrar en el modo de teletexto normal.
2. Pulse el botón MENU para ver el menú de teletexto.
3. Pulse ▲ o ▼ para resaltar 'Desaparición de Texto' y, a continuación, pulse ► para entrar en dicho menú.
4. En pantalla aparece el canal actual de televisión. En cuanto la página solicitada está disponible, el símbolo  en color azul aparece en la parte superior izquierda de la pantalla.
5. Pulse el botón  del mando a distancia para ver la página solicitada.

Revelar

Algunas páginas de teletexto contienen información oculta que se puede revelar, como p. ej. la solución de una adivinanza.

1. Estando dentro del servicio de teletexto, pulse el botón MENU del mando a distancia para ver el menú de teletexto en la pantalla.
2. Pulse ▲ o ▼ para resaltar la opción "Revelar" y, a continuación, pulse ► para entrar en dicha opción. La información oculta aparecerá en la pantalla.

Página de Alarma

*depende de la disponibilidad del servicio de teletexto.

La Página de Alarma le permite consultar una página codificada por tiempo, como p. ej. una página de alarma a una hora determinada. Para ello:

1. Estando dentro del servicio de teletexto, pulse el botón MENU del mando a distancia para ver el menú de teletexto en la pantalla.
2. Pulse ▲ o ▼ para resaltar la opción "Página de Alarma" y, a continuación, pulse ► para entrar en dicha opción.
3. Pulse los botones numéricos del mando a distancia para introducir los tres dígitos de la página deseada.
4. Vuelva a pulsar los botones numéricos para introducir los cuatro dígitos de la hora deseada.
5. Pulse OK para memorizar la hora establecida. El televisor sale automáticamente del modo de teletexto y vuelve a la pantalla de televisión mostrando la hora en la parte superior izquierda de la pantalla. La página aparecerá en la pantalla a la hora especificada.



Índice de Toplevel*

* sólo disponible si el canal de televisión transmite TOP-Text

En este menú, las páginas de TOP-Text se dividen en dos columnas : la primera columna muestra los 'bloques' de páginas y la segunda, muestra las páginas de 'grupo'.

1. Pulse ◀ o ► para seleccionar la primera o segunda columna.
2. Pulse ▲ o ▼ para seleccionar la página de 'bloque' o de 'grupo' deseada.
3. Pulse OK para ver la página que ha escogido.

Uso del sistema de menús del TV

El TV consta de un sistema de menús basado en una serie de pantallas y opciones de selección fáciles de utilizar. Estas pantallas permiten aprovechar al máximo la capacidad del TV: ayudan a cambiar la configuración de la imagen y del sonido, a modificar el formato o tamaño de la imagen en el TV, a organizar los canales de TV, etc.

Ajuste de la imagen y el sonido

La imagen y el sonido vienen preestablecidos de fábrica. No obstante, puede ajustarlos para satisfacer sus gustos personales.

1. Pulse el botón MENU del mando a distancia para ver el menú en la pantalla.
2. Pulse los botones ▲ o ▼ para seleccionar los ajustes de imagen con o los de sonido con ; a continuación pulse ► para entrar en 'Ajuste de la imagen' o 'Ajuste del sonido'.
3. Pulse los botones ▲ o ▼ para seleccionar en la pantalla la opción que desea ajustar, y pulse ► para confirmarla. En la siguiente tabla se incluye una descripción de las opciones de menús y sus funciones.
4. Pulse los botones ▲, ▼, ► o ◀ para ajustar la opción seleccionada.
5. Una vez ajustado el elemento, pulse el botón OK para guardar en memoria el nuevo valor.
6. Repita los pasos 3-5 si desea ajustar cualquier otro elemento.
7. Pulse el botón MENU para retirar el menú de la pantalla del TV.

Ajuste de la imagen

Elemento	Opción/Acción
Modo de imagen	▼ Directo (para emisiones en directo) Personal (para ajustes individuales) Películas (para emisiones de películas) ▲ Juegos (para juegos electrónicos)
Contraste	Menos ◀▶ Más
Brillo*	Más oscuro ◀▶ Más claro
Color*	Menos ◀▶ Más
Matiz**	Rojizo ◀▶ Verdoso
Nítidez*	Más suave ◀▶ Más nítida
* Sólo se puede modificar si selecciona "Personal" en Modo de Imagen".	
** Disponible sólo para el sistema de color NTSC (p. ej. cintas de vídeo estadounidenses).	
Preestablecido	Restablece los niveles preestablecidos en fábrica.
AI (Inteligencia artificial)	▼ NO: Normal ▲ SÍ: Optimización automática del nivel de contraste en función de la señal de TV.
Red. de ruidos	▼ Alto: Reducción alta del nivel de ruido de la imagen. Medio: Reducción media del nivel de ruido de la imagen. Bajo: Reducción baja del nivel de ruido de la imagen. Auto: Reduce el nivel de ruido de la imagen automáticamente al nivel más adecuado. ▲ No: No efectúa ninguna reducción del nivel de ruido de la imagen.
Modo digital	▼ Normal: Calidad de imagen básica a 100Hz. DRC 50: Mejora la resolución de la imagen y es óptimo para leer textos en pantalla . ▲ DRC 100: Mejora la resolución de la imagen, creando imágenes sin parpadeo.
Tono Color	▼ Cálido: Ofrece una sensación de imagen cálida. Normal: Normal. ▲ Frío: Ofrece una sensación de imagen fría.

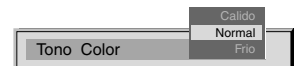
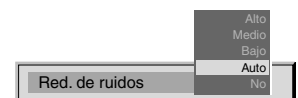
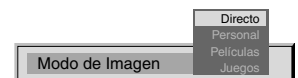

Ajuste del sonido

Elemento	Opción/Acción
Modo ecualizador	<ul style="list-style-type: none"> ▼ Personal Vocal Jazz Rock Pop ▲ Lineal (valor fijo, no puede ajustarse)
Ajuste del ecualizador	Puede ajustar la modalidad seleccionada en Modo ecualizador mediante el corte y la potenciación de las 5 bandas de frecuencia seleccionadas. Pulse ◀ o ▶ para seleccionar la banda de frecuencia y, a continuación, ▼ o ▲ para ajustar la frecuencia. Por último, pulse el botón OK para guardar en memoria el nuevo ajuste.
Balance	<ul style="list-style-type: none"> ◀ Izquierdo ▶ Derecho
Sonoridad	<ul style="list-style-type: none"> ▼ No: Normal ▲ Sí: Para programas musicales.
Sonido Espacial	<ul style="list-style-type: none"> ▼ No: Normal ▲ Sí: Para efectos acústicos especiales.
Volumen individ.	<ul style="list-style-type: none"> ▼ Sí: El volumen de los canales se mantiene independientemente de la señal emisora (p. ej. en anuncios publicitarios) ▲ NO: El volumen varía en función de la señal emisora.
Sonido dual	<p>Para emisiones bilingües:</p> <ul style="list-style-type: none"> ▼ A para el canal 1 ▲ B para el canal 2 <p>Para emisiones estereofónicas:</p> <ul style="list-style-type: none"> ▼ Mono ▲ Estéreo

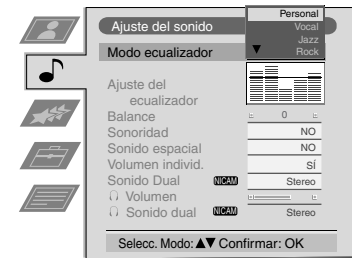

i Si desea guardar en memoria el nuevo valor, establezca 'Personal' en el Modo ecualizador. El modo Personal guarda en memoria los ajustes de forma permanente, mientras que las demás modalidades (Vocal, Jazz, Rock, Pop) los memorizan solo hasta el siguiente cambio de modo.

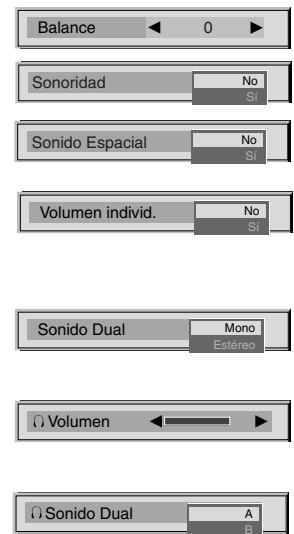

i En las emisiones estereofónicas en NICAM, la indicación NICAM aparece brevemente en la pantalla.

Auriculares

🔊 Volumen

Menos◀ ▶Más

🔊 Sonido dual

Sólo disponible si PAP está activado:

▼ Estéreo: El sonido de una pantalla puede oírse a través de los altavoces del televisor y de los auriculares.

▲ PAP: El sonido de la pantalla izquierda proviene de los altavoces del televisor y el de la pantalla derecha puede oírse a través de los auriculares.

Para más detalles sobre PAP, consulte el capítulo "Funcionamiento PAP" de este manual de instrucciones.

Uso del sistema de menús del TV:

Uso del menú 'Características'

1. Pulse el botón MENU del mando a distancia para ver el menú en la pantalla.
2. Pulse los botones ▲ o ▼ para seleccionar el menú 'Características' con  y, a continuación, pulse ► para entrar en 'Características'.
3. Pulse los botones ▲ o ▼ para seleccionar la opción de menú deseada y, a continuación, pulse ► para confirmar la elección. En la siguiente tabla se describen las opciones de menú y sus funciones.
4. Pulse los botones ▲, ▼, ► o ◀ para seleccionar el ajuste seleccionado.
5. Pulse el botón OK para confirmar el ajuste elegido.
6. Repita los pasos 3-5 si desea seleccionar cualquier otro elemento.
7. Pulse el botón MENU para retirar el menú de la pantalla del TV.

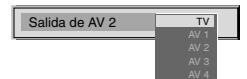
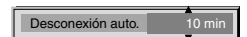
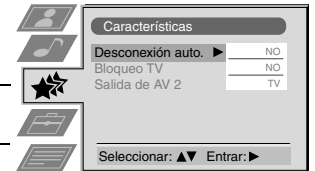

Elemento	Opción/Acción
Desconexión auto.	Puede seleccionar un intervalo de tiempo tras la que el TV pase automáticamente a la modalidad de espera. ▼ NO ▲ 90 min.
Bloqueo TV	▼ NO: Normal ▲ SÍ: Pulse los botones del mando a distancia para desactivar el modo de espera del TV. Los botones del TV no funcionan.
Salida de AV2	▼ TV Señal audio/vídeo de la antena  AV1 Señal de audio/vídeo del Euroconector 1 AV2 Señal de audio/vídeo del Euroconector 2 AV3 Señal de audio/vídeo del Euroconector 3 ▲ AV4 Señal de audio/vídeo de los conectores del panel frontal del TV



Uso del sistema de menús del TV:

Uso de Multi PIP

 La modalidad Multi PIP (del inglés 'picture in picture') muestra una sucesión de 12 imágenes estáticas y una treceava en movimiento. Puede seleccionar manualmente el canal que desea ver, en pantalla completa o en modo PIP.

1. Pulse el botón  del mando a distancia para seleccionar la modalidad Multi PIP. En la pantalla aparecen 13 posiciones de programa con el canal actual en el centro.
2. Pulse los botones PROG+/- varias veces para seleccionar las 12 posiciones de programa siguientes o anteriores.
3. Pulse los botones ▲, ▼, ◀ o ▶ para desplazarse por los 13 canales.
4. Pulse el botón OK para seleccionar el canal resaltado. Este canal se desplazará al centro.
5. Vuelva a pulsar el botón OK para ver el canal seleccionado, o pulse  para retirar el modo Multi PIP de la pantalla del TV.

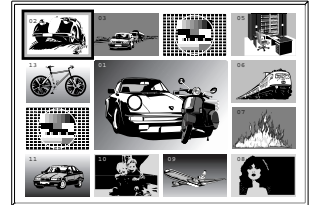

Funcionamiento PAP

 Esta característica PAP (del inglés 'picture and picture') divide la pantalla en dos para ver dos canales a la vez (con una fuente de vídeo en uno, si se desea). El sonido de la pantalla izquierda viene por los altavoces del TV y el de la pantalla derecha puede oírse a través de los auriculares.

Activación y desactivación de PAP



Pulse  una vez para presentar las pantallas y otra vez para desactivar la modalidad PAP.

Selección del sonido de los auriculares

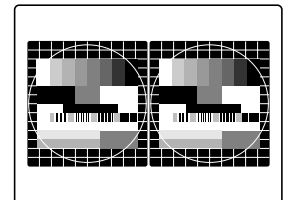
Con la modalidad PAP activada, consulte el capítulo 'Ajuste de la imagen y el sonido' de este manual de instrucciones y ajuste  'Sonido Dual' en PAP.



Selección de la fuente de PAP

Pulse . En la pantalla de la derecha aparece el símbolo . Seleccione la fuente deseada con los botones numéricos (un canal de TV) o con  (una fuente de vídeo).

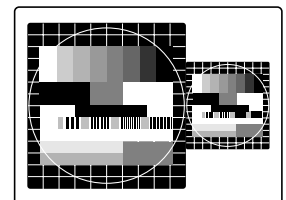

Intercambio de pantallas

Pulse  para intercambiar las dos pantallas.

Ampliación del tamaño de las pantallas

Pulse los botones ◀ o ▶ para cambiar el tamaño de las dos pantallas.

Reorganización de los canales de TV

i Después de sintonizar el TV, puede utilizar esta función para cambiar el orden de los canales sintonizados.

1. Pulse el botón MENU del mando a distancia para ver el menú en la pantalla.
2. Pulse el botón ▼ para seleccionar el símbolo  en la pantalla de menús y, a continuación, pulse ► para abrir el menú 'Configuración'.
3. Pulse el botón ▼ para seleccionar 'Ordenar programas' y, a continuación, pulse ► para entrar en 'Ordenar programas'.
4. Pulse los botones ▲ o ▼ para seleccionar el canal cuya posición desea cambiar, y pulse ► para confirmarlo.
5. Pulse los botones ▲ o ▼ para seleccionar la nueva posición de programa (p. ej. PROG 4) del canal seleccionado y, a continuación, pulse el botón OK para confirmarla. El canal seleccionado se mueve a su nueva posición de programa y los demás canales se desplazan consecuentemente.
6. Repita los pasos 4 y 5 si desea ordenar los demás canales.
7. Pulse el botón MENU para retirar el menú de la pantalla.

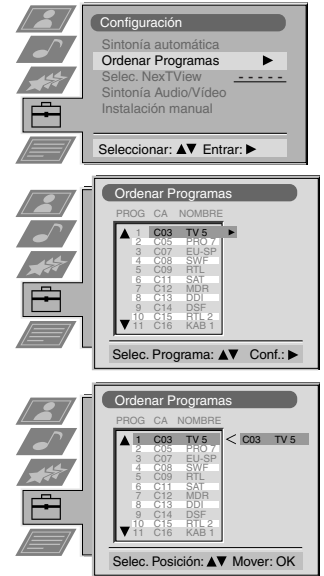

Sintonización manual del TV

i Si siguió las instrucciones del principio de este manual, el televisor ya debe haberse sintonizado de forma automática. No obstante, esta operación puede realizarse a mano, añadiendo los canales al TV uno tras otro.

1. Pulse el botón MENU del mando a distancia para ver el menú en la pantalla.
2. Pulse el botón ▼ para seleccionar el símbolo  en la pantalla de menús y, a continuación, pulse ► para entrar en 'Configuración'.
3. Pulse el botón ▼ para seleccionar 'Instalación manual' en la pantalla de menús ; a continuación, pulse ► para entrar en 'Instalación manual'.
4. Pulse el botón ▼ para seleccionar 'Sintonía manual' en la pantalla de menús y, a continuación, pulse ► para entrar en 'Sintonía manual'.
5. Pulse los botones ▲ o ▼ para seleccionar un número de programa para el canal (p. ej. PROGR 1 para TV1) y, a continuación, pulse ► para resaltar la columna 'ELIM.'.
6. Pulse ▲ para seleccionar 'NO' y, a continuación, pulse ► para resaltar la columna 'SIST'.
7. Pulse los botones ▲ o ▼ para seleccionar el sistema de radiodifusión de TV (B/G para los países de Europa occidental o D/K para los de Europa oriental), o 'EXT' para una fuente de entrada de vídeo (AV1, AV2...). A continuación, pulse ► para confirmar su elección.
8. Pulse los botones ▲ o ▼ para seleccionar 'C' (canales terrestres), 'S' (canales por cable) o 'F' (entradas de frecuencia directa). A continuación, pulse ► para confirmar su elección.
9. Seleccione el primer dígito numérico de 'CA' (canal) y a continuación el segundo, con los botones numéricos del mando a distancia.
O bien, Pulse ▼ para buscar el siguiente canal disponible.
10. Si no desea memorizar este canal en el número de programa seleccionado, pulse los botones ▲ o ▼ para continuar buscando el canal deseado.
11. Cuando encuentre el canal que desea guardar en memoria, pulse el botón OK.
12. Repita los pasos 5-11 si desea guardar en memoria más canales y, a continuación, pulse el botón MENU para retirar el menú de la pantalla del TV.

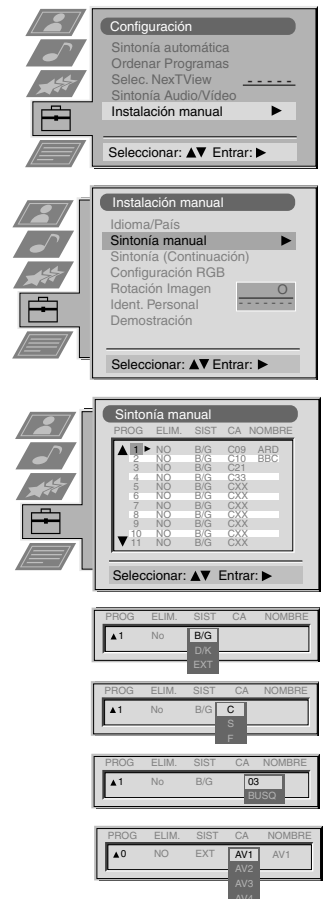

Asignación de nombre a los canales

i Por lo general, los nombres de los canales se toman automáticamente del Teletexto, si está disponible. No obstante, puede cambiar el nombre de los canales y de las fuentes de vídeo por separado, utilizando hasta 5 caracteres (letras o números).

1. Pulse el botón MENU del mando a distancia para ver el menú en la pantalla.
2. Pulse el botón ▼ para seleccionar el símbolo  en la pantalla de menús y, a continuación, pulse ► para abrir el menú 'Configuración'.
3. Pulse el botón ▼ para seleccionar 'Instalación manual' y, a continuación, pulse ► para entrar en 'Instalación manual'.
4. Pulse el botón ▼ para seleccionar 'Sintonía manual' y, a continuación, pulse ► para entrar en 'Sintonía manual'.
5. Pulse los botones ▲ o ▼ para seleccionar el canal al que desea asignar nombre.
6. Pulse el botón ► varias veces hasta que quede resaltado el primer elemento de la columna 'NOMBRE'.
7. Pulse los botones ▲ o ▼ para seleccionar una letra o un número (seleccione '-' para espacio vacío) y, a continuación, pulse ► para confirmar su elección. Seleccione los otros cuatro caracteres con el mismo método.
8. Cuando haya seleccionado todos los caracteres, pulse el botón OK.
9. Repita los pasos 5 a 8 si desea asignar nombre a los demás canales.
10. Pulse el botón MENU para retirar el menú de la pantalla.

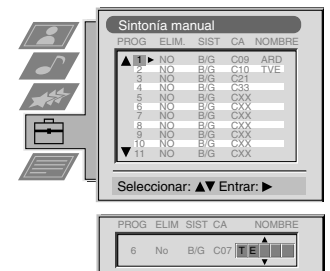
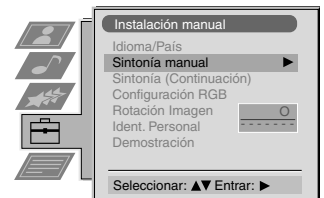

Omisión de posiciones de programa

i Esta función permite omitir posiciones de programa poco utilizadas cuando se seleccionan con los botones PROGR +/- . No obstante, puede utilizar los botones numéricos para seleccionar las posiciones omitidas.

1. Pulse el botón MENU del mando a distancia para ver el menú en la pantalla.
2. Pulse el botón ▼ para seleccionar el símbolo  en la pantalla de menús y, a continuación, pulse ► para abrir el menú 'Configuración'.
3. Pulse el botón ▼ para seleccionar 'Instalación manual' y, a continuación, pulse ► para entrar en 'Instalación manual'.
4. Pulse el botón ▼ para seleccionar 'Sintonía manual' y, a continuación, pulse ► para entrar en 'Sintonía manual'.
5. Pulse los botones ▲ o ▼ para seleccionar la posición del programa y, a continuación, pulse ► para resaltar la columna 'ELIM.'.
6. Pulse los botones ▲ o ▼ para seleccionar 'NO' o 'SÍ' (si desea omitir la posición de este programa) y, a continuación, pulse el botón OK para guardar los ajustes en memoria.
7. Repita los pasos 5 y 6 si desea omitir o rehabilitar otras posiciones de programa.
8. Pulse el botón MENU para retirar el menú de la pantalla del TV.

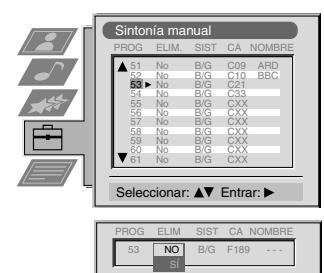
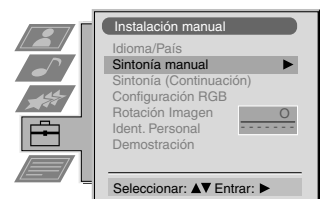

Uso de la función Sintonía (Continuación)

i Con esta función puede a) ajustar la atenuación de cada canal, b) ajustar de forma individual el nivel de volumen de cada canal, c) sintonizar a mano el TV para obtener una recepción de imagen mejor cuando la imagen se recibe distorsionada, o d) programar la salida AV para las posiciones de programas de los canales con señales codificadas (p. ej., desde un descodificador de TV de pago). De esta forma, un vídeo conectado puede registrar la señal descodificada.

1. Pulse el botón MENU del mando a distancia para ver el menú en la pantalla.
2. Pulse el botón ▼ para seleccionar el símbolo  en la pantalla de menús y, a continuación, pulse ► para entrar en 'Configuración'.
3. Pulse el botón ▼ para seleccionar 'Instalación manual' y, a continuación, pulse ► para entrar en 'Instalación manual'.
4. Pulse el botón ▼ para seleccionar 'Sintonía (Continuación)' y, a continuación, pulse ► para entrar en 'Sintonía (Continuación)'.
5. Pulse los botones ▲ o ▼ para seleccionar el número de programa apropiado y, a continuación, pulse el botón ► varias veces para seleccionar a) ATT b) VOL c) AFT o d) DECOD. El elemento seleccionado cambia de color.
6. a) **Atenuador AT. - RF**
Pulse los botones ▲ o ▼ para activar o desactivar el atenuador. Pulse el botón OK para confirmar la selección. Repita los pasos 5 y 6a si desea ajustar la atenuación de los otros canales.

b) **VOL - Volumen Individual**
Pulse los botones ▲ o ▼ para ajustar el volumen (entre -7 y +7) del canal. Pulse OK para guardar el ajuste en memoria. Repita los pasos 5 y 6b si desea ajustar el nivel de volumen de los otros canales.

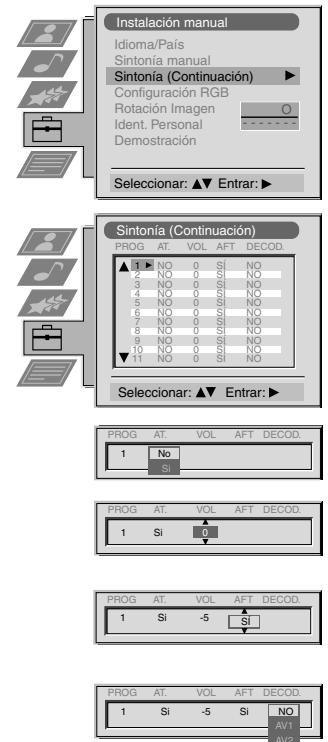

c) **AFT - Sintonización Fina Automática**
Pulse los botones ▲ o ▼ para ajustar la frecuencia (entre -15 y +15). Pulse el botón OK para confirmar. Repita los pasos 5 y 6c si desea realizar una sintonización precisa de los otros canales.

d) **DECOD. (Decodificador)**
Pulse los botones ▲ o ▼ para seleccionar AV1 o AV2 como posición de programa. A continuación, pulse el botón OK para confirmar los ajustes. Ahora puede acoplar un decodificador a las entradas AV1 o AV2 de la parte posterior del TV. La imagen del decodificador aparecerá en el correspondiente número de programa. Repita los pasos 5 y 6 para programar la salida AV de otras posiciones de programa.
7. Pulse el botón MENU para retirar el menú de la pantalla del TV.



Selección de la característica 'Demostración'

i Esta función ofrece una perspectiva global de algunas funciones o características que posee el TV.

1. Pulse el botón MENU del mando a distancia para ver el menú en la pantalla.
2. Pulse el botón ▼ para seleccionar el símbolo  en la pantalla de menús y, a continuación, pulse ► para entrar en 'Configuración'.
3. Pulse el botón ▼ para seleccionar 'Instalación manual' y, a continuación, pulse ► para entrar en 'Instalación manual'.
4. Pulse el botón ▼ para seleccionar 'Demostración' y, a continuación, pulse ► para comenzarla (la duración de la demostración es de aproximadamente 5 minutos).
5. Pulse el botón  para retirar la demostración de la pantalla.

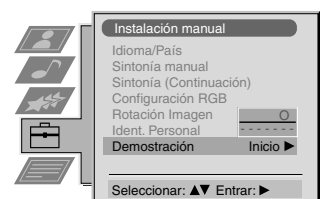

Ajuste de la rotación de la imagen

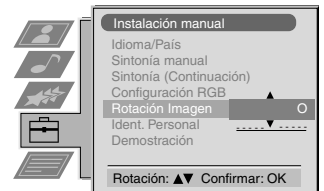

 La imagen puede aparecer inclinada debido al magnetismo de la tierra. En este caso, la imagen puede reajustarse.

1. Pulse el botón MENU del mando a distancia para ver el menú en la pantalla.
2. Pulse el botón ▼ para seleccionar el símbolo  en la pantalla de menús y, a continuación, pulse ► para entrar en 'Configuración'.
3. Pulse el botón ▼ para seleccionar 'Instalación manual' y, a continuación, pulse ► para entrar en 'Instalación manual'.
4. Pulse el botón ▼ para seleccionar 'Rotación imagen' y, a continuación, pulse ► para entrar en el submenú 'Rotación imagen'.
5. Pulse los botones ▲ o ▼ para girar la imagen entre -5 y +5 y, a continuación, pulse el botón OK para guardar los ajustes en memoria.
6. Pulse el botón MENU para retirar el menú de la pantalla del TV.



Ajuste de la geometría de la imagen para una fuente RGB

 Cuando se conecta una fuente RGB, como una Sony PlayStation, puede ser necesario reajustar la geometría de la imagen.

1. Pulse el botón  del mando a distancia para seleccionar la fuente RGB conectada 1.
2. Pulse el botón MENU para ver el menú en la pantalla.
3. Pulse el botón ▼ para seleccionar el símbolo  en la pantalla de menús y, a continuación, pulse ► para entrar en 'Configuración'.
4. Pulse el botón ▼ para seleccionar 'Instalación manual' en la pantalla de menús y, a continuación, pulse ► para entrar en 'Instalación manual'.
5. Pulse el botón ▼ para seleccionar 'Configuración RGB' en la pantalla de menús y, a continuación, pulse ► para entrar en el submenú 'Configuración RGB'.
6. Pulse ► para seleccionar Centrado y, a continuación, pulse ▲ o ▼ para ajustar el centro de la imagen en un margen de -10 y +10. Pulse el botón OK para guardar en memoria los nuevos valores.
7. Pulse ► para seleccionar Tamaño y, a continuación, pulse ▲ o ▼ para ajustar las coordenadas horizontales en un margen de -10 y +10. Pulse el botón OK para guardar en memoria los nuevos valores.
8. Pulse el botón MENU para retirar el menú de la pantalla.

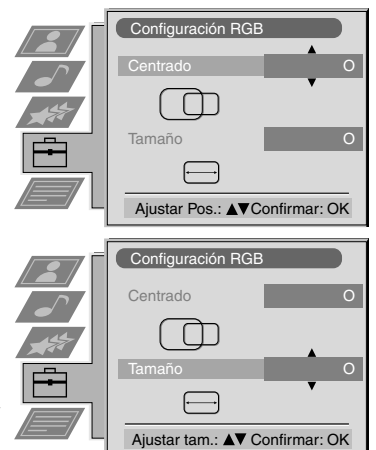

Introducción de la identificación personal

i Con esta función puede asignar un código de seguridad al TV que, en caso de robo, facilitará su recuperación. El código de seguridad, no obstante, sólo puede introducirse una vez ¡no lo olvide!

1. Pulse el botón MENU del mando a distancia para ver el menú en la pantalla.
2. Pulse el botón ▼ para seleccionar el símbolo  en la pantalla de menús y, a continuación, pulse ► para entrar en 'Configuración'.
3. Pulse el botón ▼ para seleccionar 'Instalación manual' en la pantalla de menús y, a continuación, pulse ► para abrir el menú 'Instalación manual'.
4. Pulse el botón ▼ para seleccionar 'Ident. personal' en la pantalla de menús y, a continuación, pulse ► para abrir el submenú 'Ident. personal'.
5. Pulse los botones ▲ o ▼ para seleccionar el primero de un total de 11 caracteres (letra, número, + o un espacio) y, a continuación, pulse ► para pasar al siguiente carácter.
6. Repita el paso 5 para introducir todos los caracteres del código.
7. Pulse el botón OK para guardar en memoria el código, o pulse ◀ para cancelar.
8. Pulse el botón MENU para retirar el menú de la pantalla.

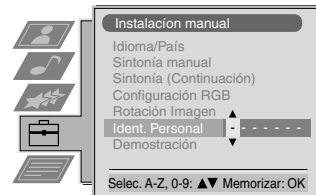

Programación y nombre de las señales de entrada

i Con esta función, puede asignar formato y nombre a las fuentes de entrada de forma automática.

1. Pulse el botón MENU del mando a distancia para ver el menú en la pantalla.
2. Pulse el botón ▼ para seleccionar el símbolo  en la pantalla de menús y, a continuación, pulse ► para entrar en 'Configuración'.
3. Pulse el botón ▼ para seleccionar 'Sintonía Audio/Vídeo' en la pantalla de menús y, a continuación, pulse ► para entrar en 'Sintonía Audio/Vídeo'.
4. Pulse los botones ▲ o ▼ para seleccionar la entrada AV deseada (AV1, 2, 3 ó 4).
5. Pulse el botón ► para seleccionar 'NOMBRE'.
6. Pulse los botones ▲ o ▼ para seleccionar el primer carácter del nombre y, a continuación, pulse el botón ► para desplazarse al siguiente carácter.
7. Repita el paso 6 para seleccionar los otros 4 caracteres y pulse el botón OK para guardar en memoria.
8. Repita los pasos 4-8 de las otras fuentes de entrada AV y, a continuación, pulse el botón MENU para retirar el menú de la pantalla.



Conexión de otros equipos al TV

Utilice las siguientes ilustraciones para conectar al TV el equipo de vídeo y audio que desee.

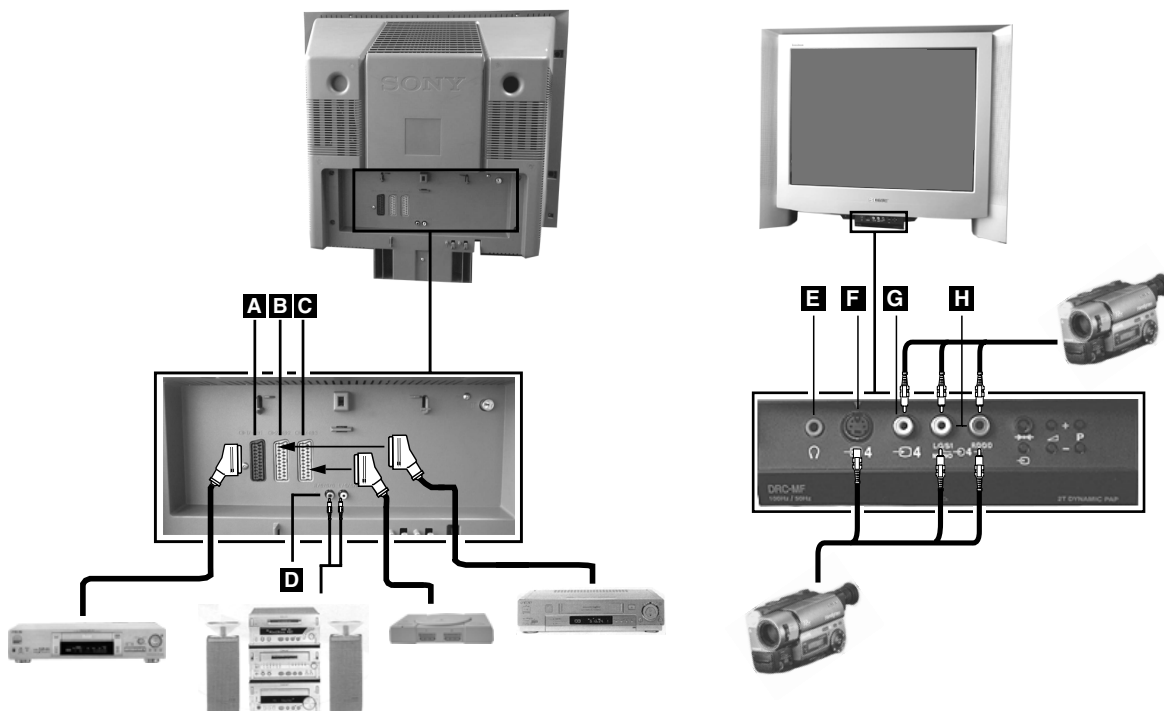

Para ver la señal de entrada en la pantalla del televisor de un equipo conectado al TV, debe seleccionar el símbolo del conector al que está acoplado el equipo.

1. Utilice las siguientes ilustraciones para conectar el equipo en la entrada apropiada del TV.
2. Pulse el botón del mando a distancia varias veces hasta que aparezca en la pantalla el símbolo de entrada correspondiente al que está conectado el equipo (vea la siguiente tabla):

Símbolo en pantalla	Señales de entrada del conector
	• Audio/vídeo por el Euroconector A o* RGB por el Euroconector A .
	• Audio/vídeo por el Euroconector B o* S vídeo por el Euroconector B .
	• Audio/vídeo por el Euroconector C o* S vídeo por el Euroconector C .
	• Señal de entrada S vídeo por el conector de 4 pin DIN F , o* vídeo por el conector RCA G y audio por los conectores RCA H .

* detección automática de la señal según el equipo conectado

3. Encienda el equipo conectado. La imagen del equipo conectado aparecerá en la pantalla del televisor.
4. Pulse para volver a la pantalla normal de TV.

Nota: Para evitar la distorsión de la imagen, no debe haber equipos conectados simultáneamente a las entradas **F** y **G**.

Conexión de los altavoces

Conecte los auriculares en la toma **E** de la parte frontal del televisor.

Información complementaria para conectar el equipo

- * Si la imagen o el sonido están distorsionados, aleje el equipo de vídeo del televisor.
- * Si conecta un vídeo monofónico, acople al televisor y al vídeo sólo la clavija blanca.
- * Para obtener información sobre cómo seleccionar la señal de salida del Euroconector 2 , consulte la página 14.
- * Si conecta un equipo Hi-Fi, puede modificar el volumen ajustandolo a través de 'volumen' en el menú de 'Ajuste del sonido'. Para ello, consulte el capítulo 'Ajuste de la imagen y el sonido' de este manual de instrucciones.

Smartlink

Smartlink es un enlace directo entre el TV y el equipo de vídeo.

Para utilizar Smartlink necesita:

- * Un equipo de vídeo que admita Smartlink, NexTView Link, Easy Link o Megalogic.
- * Un cable Euroconector completo de 21 pins para conectar el vídeo al conector Euroconector 2 .

Las principales características de Smartlink son:

- * Descarga datos de sintonización, (acerca de los canales, por ejemplo) del televisor al vídeo.
- * Programación sencilla del vídeo con la ayuda de NexTView.
- * Grabación directa desde el TV: mientras ve un programa de televisión, basta con pulsar un botón en el dispositivo del vídeo para grabarlo.

Para obtener más información sobre Smartlink, consulte el manual de instrucciones de su vídeo.

Mando a distancia de otros equipos Sony

Utilice los botones situados bajo la tapa del mando a distancia para controlar otros equipos Sony.

1. Abra la tapa del mando a distancia.
2. Ajuste el selector VTR 1234 DVD en función del equipo que desee controlar:
 - VTR1 Vídeo Beta
 - VTR2 Vídeo de 8 mm
 - VTR3 Vídeo VHS
 - VTR4 Vídeo digital (DCR-VX 1000/9000E, VHR-1000)
 - DVD Videodiscos digitales
3. Utilice los botones del mando a distancia para hacer funcionar el equipo.
 - * Si su equipo dispone de un selector COMMAND MODE, prográmelo en la misma posición que el selector VTR 1234 DVD del mando a distancia del TV.
 - * Si el equipo no dispone de alguna función, el control correspondiente del mando a distancia no funciona.

Especificaciones

El sistema de recepción de señales de este televisor cumple la normativa requerida por la ley española del Real Decreto 1160/89.

Sistema de TV

B/G/H, D/K

Sistema de color

PAL, SECAM

NTSC 3.58, 4.43 (solo entrada de vídeo)

Cobertura de canales

Vea la 'Tabla de canales' abajo.

Tubo de imagen

FD Trinitron

Aprox. 72 cm (29 pulgadas) deflexión de 104°

Terminales de parte posterior

1 / 1 Euroconector de 21 pins (CENELEC) con entrada audio/vídeo, entrada RGB y salida audio/vídeo de TV.

2 / 2 Euroconector de 21 pins (CENELEC) con entrada audio/vídeo, entrada S vídeo y salida audio/vídeo de monitor.

3 / 3 Euroconector de 21 pins (CENELEC) con entrada audio/vídeo, entrada S vídeo y salida audio/vídeo de monitor.

L/G/S/I Conectores RCA, salida variable para señales de audio.
R/D/D/D

Entrada RF

Terminales de parte delantera

4 Entrada vídeo, conectores RCA

4 Entradas audio, conectores RCA

4 Entrada S vídeo, DIN 4 pins

0 Toma de auriculares, miniclavija estéreo

Salida acústica

Izquierda/Derecha: 2x20W (Potencia musical)
2x10W (RMS)

Sub woofer: 30W (Potencia musical)
15W (RMS)

Consumo de energía

158 W

Dimensiones (an x al x p)

Aprox. 765x635x570mm

Peso

Aprox. 59 kg

Accesorios suministrados

Mando a distancia RM-893 (1)

Pilas AA conforme a IEC (2)

Otras características

Tubo de imágenes Trinitron plano, red. de ruidos, imagen a 100 Hz, PAP, PAT, M-PIP, 2000 páginas de memoria de teletexto, ecualizador gráfico, identificación personal, desconexión automática, NexTVView, Filtro de Peine Digital, segundo Sintonizador.









Diseño y especificaciones sujetos a cambios sin previo aviso.

Tabla de canales

	Canales de recepción posible	Indicadores de canales
B/G/H	E2..12, 21..69	C02..C12, C21..69
TV CABLE (1)	S1..S41	S01..S41
TV CABLE (2)	S01..S05	S42..S46
	M1..M10	S01..S10
	U1..U10	S11..S20
ITALIA	A, B..H, H1, H2	C13..C20
D/K	R01..R12, R21..R69	C01..C12, C21..C69
	S01..S05	S42..S46

Solución de problemas

A continuación se ofrecen algunas soluciones sencillas a problemas relacionados con la imagen y el sonido.

Problema	Solución sugerida
No aparece la imagen (pantalla oscura). Tampoco hay sonido.	<ul style="list-style-type: none"> • Enchufe el TV. • Pulse el botón  en el panel delantero del TV. • Si el indicador  está encendido, pulse el botón  o un botón numérico del mando a distancia. • Compruebe la conexión con la antena. • Apague el televisor durante 3 ó 4 segundos y vuelva a encenderlo con el botón  del panel delantero del TV.
La imagen es débil o inexistente (pantalla oscura), pero el sonido es correcto.	<ul style="list-style-type: none"> • Con la ayuda del sistema de menús, seleccione Ajuste de la imagen. Ajuste los niveles de brillo, contraste y equilibrio de color. • En la pantalla de Ajuste de la imagen, seleccione Preestablecido para restablecer los valores de fábrica.
La imagen es buena, pero no hay sonido.	<ul style="list-style-type: none"> • Pulse el botón  en el mando a distancia. • Si aparece  en la pantalla, pulse el botón  del mando a distancia.
Los programas en color no se ven en color.	<ul style="list-style-type: none"> • Con la ayuda del sistema de menús, seleccione Ajuste de la imagen y modifique el valor de color. • En la pantalla de Ajuste de la imagen, seleccione Preestablecido para restablecer los valores de fábrica.
La imagen se distorsiona al cambiar de programa o seleccionar Teletexto.	<ul style="list-style-type: none"> • Apague todos los equipos conectados a los Euroconectores de la parte posterior del TV.
El mando a distancia no funciona.	<ul style="list-style-type: none"> • Cambie las pilas.
El indicador de modalidad de espera  en el TV parpadea.	<ul style="list-style-type: none"> • Póngase en contacto con el servicio técnico de Sony más cercano.
Interferencias en la imagen de un equipo externo.	<ul style="list-style-type: none"> • Con la ayuda del sistema de menús, reduzca el nivel de "Nitidez".

- Si no consigue resolver su problema, póngase en contacto con un servicio técnico cualificado.
- No abra NUNCA la caja del TV por su cuenta.

Segurança

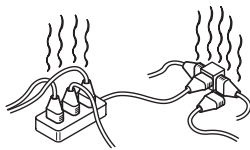

Este aparelho só deve utilizar corrente de 220-240V. Não deve ligar muitos electrodomésticos à mesma tomada pois pode provocar um incêndio ou choques eléctricos.

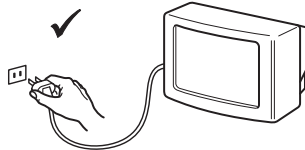

Por razões ambientais e de segurança, não deve deixar o Televisor em modo standby quando não o está a utilizar. Desligue-o na tomada.

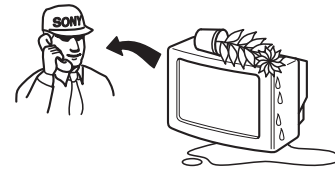

Nunca introduza qualquer tipo de objecto no televisor pois pode provocar um incêndio ou choque eléctrico. Nunca entorne nada para dentro do televisor. Se por algum motivo entornar algo ou deixar cair algo para dentro do televisor, não o deve ligar. Mande-o examinar imediatamente por pessoal qualificado.

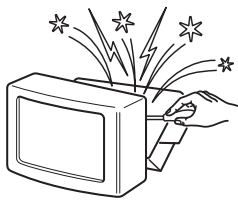

Não abra a caixa ou tampa posterior do Televisor. Isto só deverá ser efectuado por pessoal qualificado (do serviço de assistência técnica).

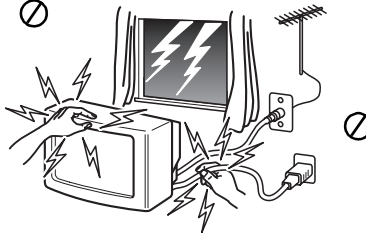

Para sua segurança, não toque no Televisor, no cabo de alimentação ou cabo de antena durante uma trovoadas.

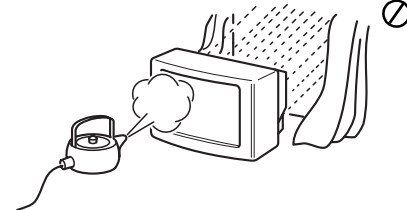

Para evitar incêndios ou choques, não exponha o Televisor à chuva ou humidade.

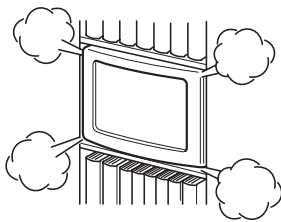

Mantenha as entradas de ventilação do Televisor desobstruídas. Para ventilação, deixe um espaço de pelo menos 10 cm à volta do aparelho.

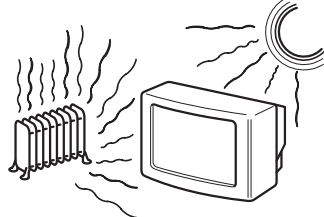

Nunca colocar o Televisor em ambientes excessivamente quentes, húmidos ou poeirentos. Não instale o Televisor em locais expostos a vibrações mecânicas.

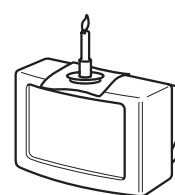

Para evitar incêndios, mantenha objectos inflamáveis ou luzes sem qualquer protecção (por exemplo, velas) afastadas do Televisor.



Limpe o Televisor com um pano suave ligeiramente humedecido. Não utilize benzina, diluente ou qualquer outro químico para limpar o Televisor. Não risque o ecrã do Televisor. Como medida de segurança, retire a ficha da tomada antes de limpar o Televisor.

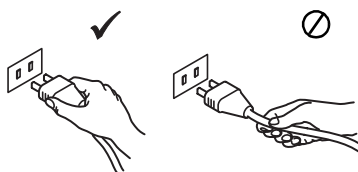

Puxe o cabo de alimentação pela ficha. Não puxe pelo fio.

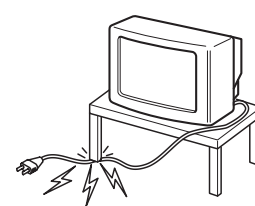

Não coloque objectos pesados sobre o fio de alimentação isto poderia danificá-lo. Recomendamos-lhe que enrole o excesso de cabo à volta do gancho existente para o efeito na parte de trás do televisor.

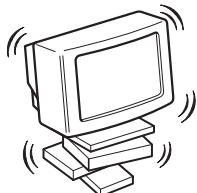

Coloque o Televisor sobre um móvel seguro. Não deixe as crianças subirem para cima do mesmo. Não coloque o Televisor sobre um dos lados ou com o ecrã voltado para cima.



Desligue o fio de alimentação da tomada de corrente antes de deslocar o Televisor. Evite superfícies irregulares, passos muito rápidos ou força excessiva. Se o aparelho caiu e se danificou, mande-o examinar imediatamente por pessoal qualificado do serviço de assistência técnica.

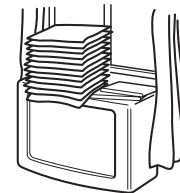

Não tape as aberturas de ventilação do Televisor com cortinas, jornais, etc.

Informações de segurança

Todos os televisores funcionam com voltagens extremamente elevadas. Para evitar incêndios ou choques eléctricos, cumpra as linhas de orientação de segurança indicadas na folha azul fornecida.

Não bloqueie nem cubra as aberturas de ventilação. Para efeitos de ventilação, deixe um espaço de pelo menos 10 cm à volta do televisor.

Índice

Índice

Instalação	
1. Verificar os acessórios fornecidos	2
2. Introduzir as pilhas no telecomando	2
3. Instalar o televisor	3
4. Ligar o televisor	4
5. Utilizar o botão joystick do telecomando	4
6. Sintonizar o televisor	5
7. Localizar o canal de vídeo	5
Funcionamento	
Visão geral das teclas do televisor	6
Visão geral das teclas do telecomando	7
NexTView	8
Teletexto	10
Utilizar o sistema de menús do televisor	12
Controlo de imagem	12
Controlo de som	13
Utilizar o menú de características	14
Utilizar o Multi PIP	15
Utilizar o PAP (Imagem e Imagem)	15
Ordenar os canais do televisor	16
Sintonizar manualmente o televisor	16
Identificar um canal	17
Saltar as posições dos programas	17
Utilizar a função Pré-selecção adicional	18
Seleccionar a função 'Demo'	18
Ajustar a rotação da imagem	19
Ajustar a geometria da imagem para uma fonte RGB	19
Introduzir a identificação pessoal	20
Pré-seleccionar e identificar as fontes de entrada	20
Equipamento opcional	
Ligar equipamento opcional ao televisor	21
Informações suplementares para ligar o equipamento	22
Smartlink	22
Telecomandos de outro equipamento Sony	22
Informações suplementares	
Especificações	23
Guia de canais	23
Detecção de avarias	24

Instalação



Efectue os passos 1-7 para instalar o televisor e ver programas de televisão.

1. Verificar os acessórios fornecidos



Telecomando



Pilhas

2. Introduzir as pilhas no telecomando

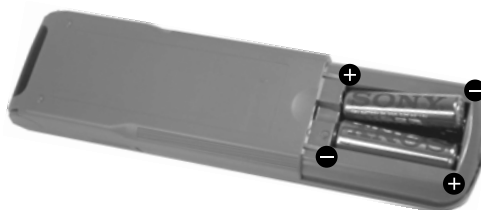
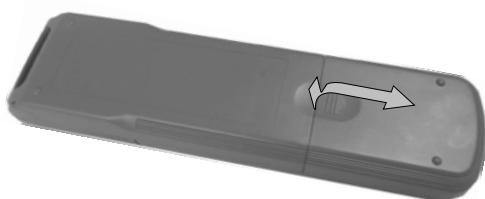

Coloque as pilhas no compartimento do telecomando de acordo com a polaridade indicada. Não se esqueça de colocar as pilhas gastas no lixo de acordo com as normas ambientais.

3. Instalar o televisor

Ligar uma antena ao televisor

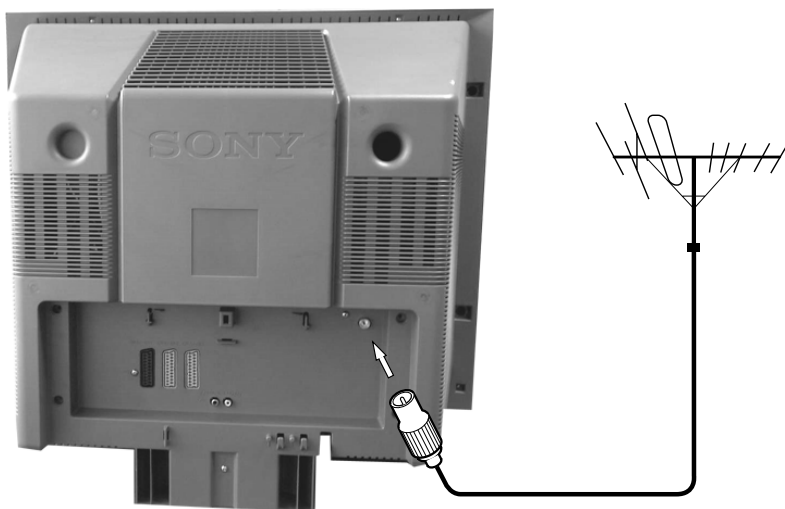

Se não ligar o televisor a um videogravador, ligue o cabo da antena (conforme ilustrado à esquerda) e vá para a secção '4.Ligar o televisor', deste manual.

Se ligar o televisor a um videogravador, consulte a secção abaixo.

1. Ligue o cabo da antena existente à tomada indicada  no painel posterior do televisor.

Ligar uma antena e o videogravador ao televisor

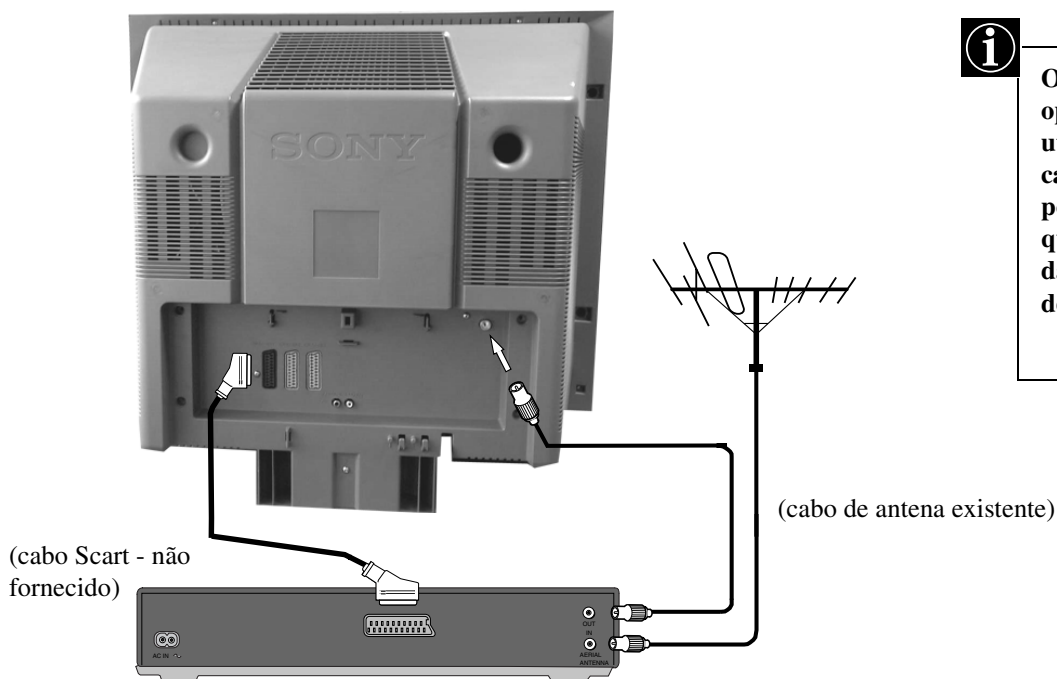

O cabo Scart é opcional. Se quiser utilizar um destes cabos, esta ligação pode melhorar a qualidade do som e da imagem no modo de reprodução.

1. Ligue o cabo da antena fornecido ao videogravador, conforme ilustrado.
2. Ligue o cabo da antena do videogravador à tomada RF OUT existente no painel posterior do videogravador à tomada da antena na parte posterior do televisor, conforme ilustrado.
3. Ligue o videogravador à corrente eléctrica e active-o.
4. Introduza uma cassette pré-gravada no videogravador e carregue na tecla 'PLAY'.

4. Ligar o televisor



1. Ligue a ficha do televisor à tomada de corrente (220-240V AC, 50Hz).
2. Carregue no interruptor On/Off ① existente na parte frontal do televisor. Para ligar o televisor.



Se o indicador do modo de espera existente na parte frontal do televisor estiver aceso, carregue na tecla TV I/O do telecomando para ligar o televisor. Seja paciente porque a imagem pode levar alguns momentos a aparecer no ecrã do televisor.

5. Utilizar o botão joystick do telecomando

Mover o botão



Para navegar entre menús, prima o botão *joystick* sobre a seta indicadora da direcção pretendida.

Carregar no botão



Para seleccionar um item num menú, prima a tecla OK no centro.

6. Sintonizar o televisor

Antes de sintonizar o televisor, é-lhe pedido para definir o idioma e o país.

1. O menu Language/Country aparece no ecrã do televisor com a palavra 'English' seleccionada.
2. Carregue na tecla ▲ ou ▼ do telecomando para seleccionar a língua pretendida. Carregue na tecla OK para confirmar. O menu de países aparece no ecrã com a palavra 'OFF' realçada. Selecciona 'OFF', se não quiser memorizar os canais numa determinada sequência de canais iniciada a partir da posição de programa 1.
3. Carregue na tecla ▲ ou ▼ para seleccionar o país onde pretende utilizar o televisor. Carregue na tecla OK para confirmar a escolha.
4. O menu 'sintonia automática' aparece no ecrã do televisor no idioma seleccionado. Carregue na tecla OK para confirmar.
5. Certifique-se de que a antena está correctamente ligada. Prima a tecla OK para confirmar. O televisor começa a procurar e a memorizar automaticamente todos os canais disponíveis. Este procedimento demora alguns minutos - seja paciente e não carregue em nenhuma tecla.
6. Assim que o televisor sintonizar todos os canais disponíveis, o menu 'Lista de canais' aparece no ecrã do televisor, permitindo alterar a ordem dos canais do televisor. Se quiser alterar a ordem dos canais, prima a tecla ▲ ou ▼ para seleccionar o canal que pretende mover. Em seguida, prima ►. Pressione a tecla ▲ ou ▼ para seleccionar a nova posição do programa para o canal seleccionado, depois na tecla OK para confirmar. O canal seleccionado move-se para a nova posição do programa e os outros canais movem-se de acordo com esta alteração. Repita este procedimento, se quiser ordenar outros canais do televisor.
7. Prima a tecla MENU para remover o menu do ecrã do televisor.
8. Pressione as teclas PROGR+/- ou numéricas para ver os canais do televisor.

Nota: Se quiser parar o processo de sintonização automática a qualquer momento, carregue na tecla OK.

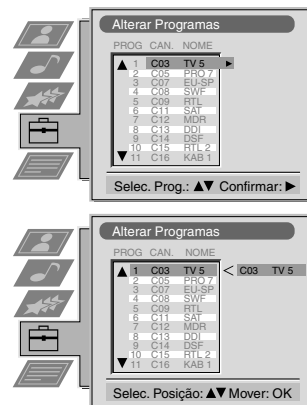
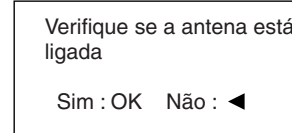
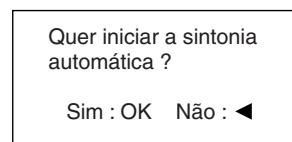
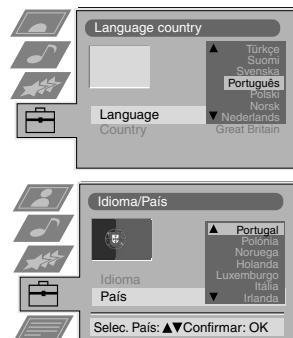

7. Localizar o canal de vídeo

Se ligar um videogravador ao televisor, tem de localizar o canal de vídeo.

1. Prima as teclas PROGR+/- do telecomando até que apareça a imagem do vídeo no ecrã do televisor.

Nota: Se quiser mover o canal de vídeo para uma posição de programa diferente, consulte a secção 'Ordenar canais de televisão' neste manual de instruções.

Funcionamento

Visão geral das teclas do televisor

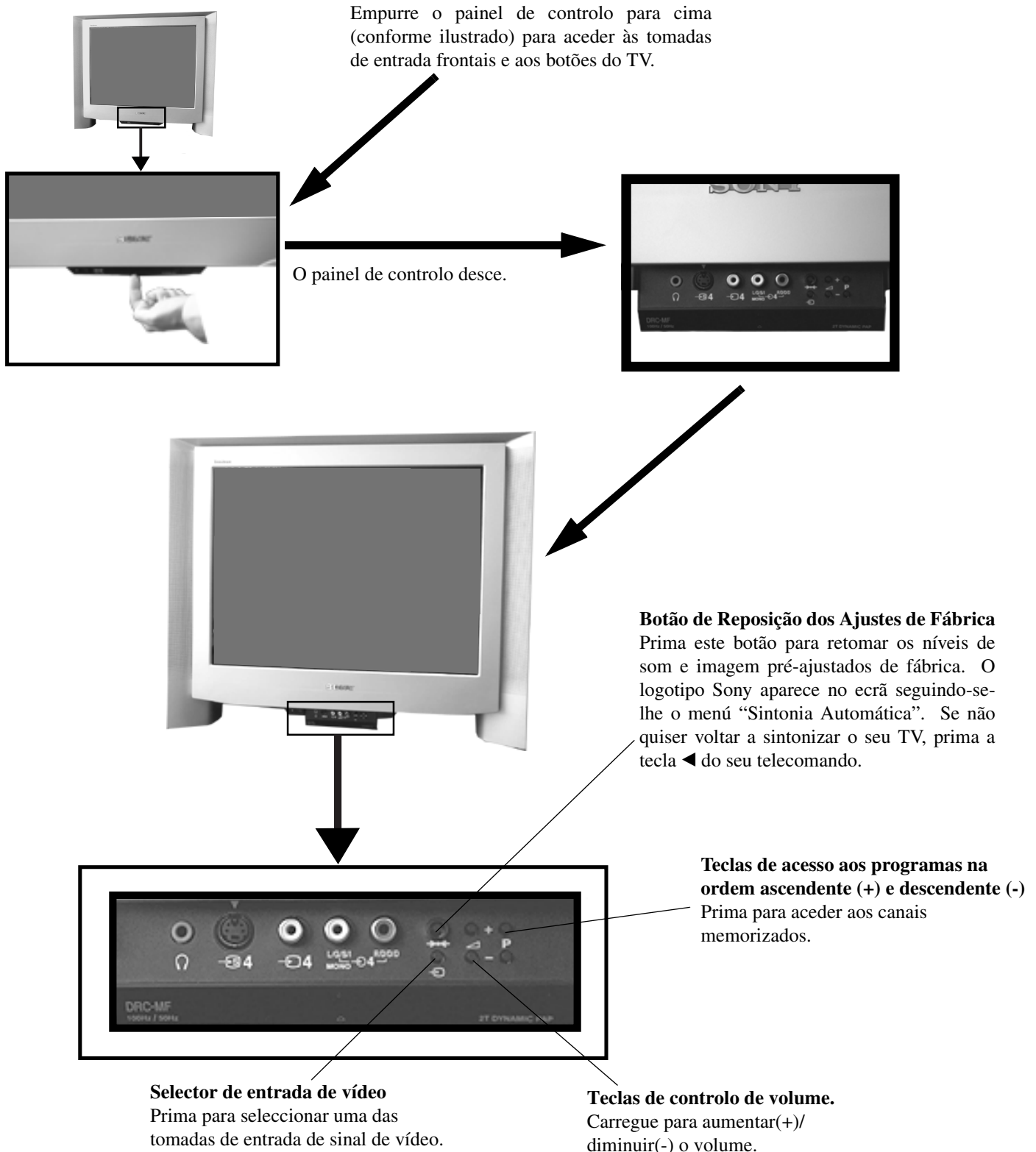

Visão geral das teclas do telecomando

Para retirar o som

Pressione para retirar o som do televisor. Volte a pressionar para repôr o som.

Para voltar ao modo TV

Pressione para voltar ao funcionamento normal a partir do modo de teletexto ou do modo de espera.

Para seleccionar o teletexto

Pressione para activar e desactivar o teletexto.

Para seleccionar o guia de programas electrónico (EPG)

Pressione para activar e desactivar o EPG.

Para fixar a imagem

Pressione se quiser tirar notas de alguma informação do ecrã do televisor (ex. número de telefone). Volte a pressionar para voltar ao modo TV normal.

Para seleccionar canais

Pressione nas teclas numéricas para seleccionar canais.

Para números de programas com dois dígitos, ex. 23, Pressione primeiro em +/- e, em seguida, nas teclas 2 e 3.

Para ver o menú de imagem

Pressione para alterar as definições de imagem. Pressione na tecla OK para apagar o menú.

Para ver o menú de som

Pressione para alterar as definições de som. Pressione na tecla OK para apagar o menú.

Para ver o guia de canais

Pressione na tecla OK. Pressione na tecla ▲ ou ▼ para seleccionar o canal pretendido. Pressione em ► para confirmar.

Para ajustar o volume do televisor

Pressione para ajustar o volume do televisor.

Para desligar temporariamente o televisor

Prima para desligar temporariamente o televisor. Volte a pressionar para ligar o televisor a partir do modo de espera. Para poupar energia, recomendamos que desligue completamente o televisor quando este não estiver a ser utilizado. NOTA: Se não houver sinal de televisão e não pressionar em nenhuma tecla durante 15-30 minutos, o televisor comuta-se automaticamente para o modo de espera.

Para revelar informações do ecrã

Prima para revelar todas as indicações do ecrã. Volte a pressionar para cancelar. No modo de teletexto, prima para revelar a página de índice (normalmente a página 100). Volte a pressionar para cancelar.

Para seleccionar o sinal de entrada ou fixar o teletexto

Prima para seleccionar as entradas das tomadas do televisor (ver secção Utilizar equipamento opcional). No modo de teletexto, prima para fixar a página apresentada. Volte a pressionar para cancelar.

Para mais informações, consulte a secção 'Utilizar o PAP' deste manual de instruções.

Para voltar ao canal precedente

Prima para voltar ao canal precedente. Nota: Este procedimento pode ser efectuado depois de ver o canal actual durante 5 segundos.

Prima para activar e desactivar o modo Multi PIP.

Para alterar o formato do ecrã

Prima para alterar o formato do ecrã.

Teclas Fastext

Para mais informações, consulte a secção Teletexto do manual.

Para seleccionar os itens do menú

Utilize a tecla OK e as teclas de seta para seleccionar as opções disponíveis no sistema de menús deste televisor.

Para ver o menu

Prima se quiser utilizar o sistema de menús do televisor. Volte a pressionar para remover o menú do ecrã do televisor.

Para seleccionar canais

Prima para seleccionar canais.

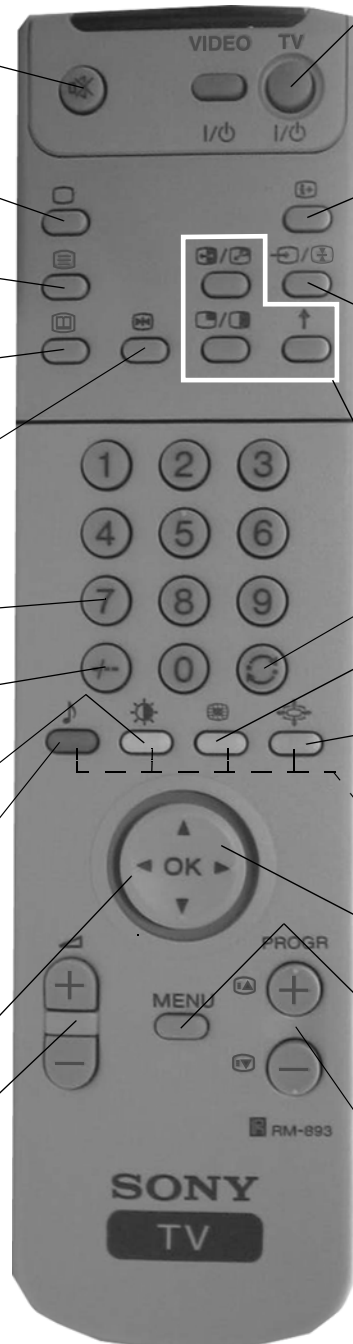

Para retomar os pré-ajustes de fábrica.

Abra a tampa do telecomando e prima para retomar as definições de imagem e de som pré-definidos de fábrica. Depois de aparecer o menú de instalação no ecrã do televisor, consulte a secção 'Seleccionar idioma e país' do manual de instruções para alterar o idioma e o país, se pretendido.

Para ver a hora.

Abra a tampa do telecomando e carregue para ver a hora no ecrã.

Para operar o equipamento de vídeo

Abra a tampa do telecomando e prima estas teclas para operar o equipamento de vídeo (consulte o manual do videogravador).



NexTVView*

O NexTVView é um guia de programas electrónico no ecrã, que lhe oferece informação sobre os programas dos diferentes canais.

Seleccção do canal com NexTVView

O seu Televisor selecciona automaticamente o melhor canal com NexTVView. Este canal está disponível cerca de 30 minutos após a sintonia do canal. Pode contudo seleccionar um outro canal com NexTVView.



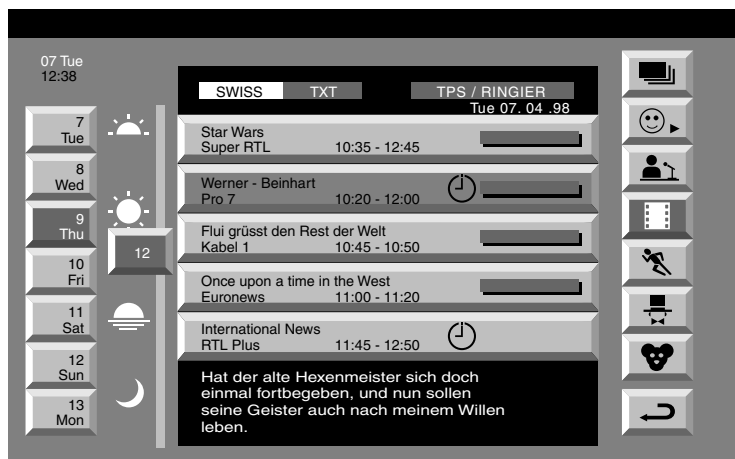





1. Prima a tecla MENU do telecomando para visualizar o menú no ecrã de TV.
2. Prima as teclas ◀ ou ▶ para seleccionar o símbolo  no ecrã de menus e depois pressione a tecla ▶ para introduzir o menu "Programar".
3. Prima as teclas ◀ ou ▶ para destacar a opção "Selec. NexTVView" depois pressione a tecla ▶ para confirmar. No ecrã surge uma lista de todos os canais com NexTVView.
- 4) Prima as teclas ◀ ou ▶ para seleccionar o canal com NexTVView desejado, depois pressione a tecla OK para guardar.
- 5) Prima a tecla MENU para apagar o menú do ecrã de TV.



Ecrã de NexTVView

1. Pressione repetidamente a tecla  do telecomando para activar e desactivar o NexTVView.
 - * Em alguns casos, terá de premir também a tecla ◀ para visualizar o Guia Electrónico de Programas da Sony.
2. Pressione as teclas ▲, ▼, ◀ ou ▶ para mover o cursor pelo ecrã.
3. Pressione a tecla OK para confirmar uma selecção.
 - a. Se pressionar a tecla OK na data, hora ou colunas de ícones (temas), altera a lista de programas de acordo com a sua selecção
 - b. Se pressionar a tecla OK na lista de programas, vê directamente o canal se a emissão estiver a decorrer ou o menu "Long Info" se a emissão estiver a decorrer numa hora posterior.

Índice

	lista de selecção completa
	selecção completa
	novas emissões
	filmes
	desporto
	diversão
	infantil
	voltar ao último menú

Utilizar o menu 'Temática Individualizada'

Quando seleccionar o ícone , pode alterar a referência dos temas, limitando a procura aos temas seleccionados.

1. Prima a tecla ▲ ou ▼ para seleccionar o ícone 😊 . Pressione ► para ver o menu 'Temática Individualizada'.
2. Prima a tecla ▲ ou ▼ para seleccionar o item pretendido no ecrã. Prima a tecla OK para confirmar a escolha.
3. Repita o passo 2 para todos os itens que pretende ter na lista.
4. Quando finalizar a lista, pressione ► para seleccionar ↩ no ecrã de menús.
5. Prima a tecla OK.
6. Prima as teclas ▲ ou ▼ para seleccionar 😊 ícon, depois prima novamente na tecla OK para activar o seu filtro "Temática Individualizada".

Utilizar o menu "Long Info"

Com este ecrã de menu "Long Info" pode temporizar ou gravar programas seleccionados.

1. Prima ▲ ou ▼ para seleccionar um programa futuro na coluna da lista de programas.
2. Prima a tecla OK para visualizar o menu "Long Info" no ecrã de TV

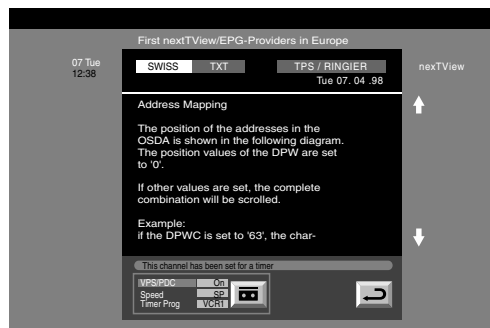

Para programar o temporizador

Prima as teclas ◀ ou ▶ para destacar o 😊 ícon e depois prima a tecla OK repetidamente para "programar o temporizador" ou "cancelar o temporizador". Se optar por "programar o temporizador", o programa é marcado com um símbolo de um relógio e a mensagem aparece no ecrã pouco antes do programa começar perguntando-lhe se ainda pretende ver este programa.

Para visualizar a tabela de temporização

Prima as teclas ◀ ou ▶ para destacar o 🕒 ícon e depois pressionar repetidamente na tecla OK para activar / desactivar a tabela de temporização. Esta tabela mostra-lhe os programas já marcados com uma temporização (pode programar temporizações em até 5 programas).

Para gravar programas *

*(só em Videogravidores com SmartLink)

1. Ligue o seu Videogravador com SmartLink
2. Prima as teclas 1 ou 0 para seleccionar  e depois pressione na tecla OK para transferir as informações para o seu videogravador
3. Para configurar o videogravador:

VPS/PDC

Prima as teclas ◀ ou ▶ para seleccionar VPS / PDC depois prima a tecla OK repetidamente para seleccionar "On" ou "Off". Com esta configuração activada garante a gravação da emissão completa, se houver uma alteração na programação da televisão. Esta configuração só funciona, se o canal seleccionado emitir um sinal VPS / PDC.

Velocidade

Prima ▼ para seleccionar a velocidade, depois pressione a tecla OK repetidamente para seleccionar a velocidade de gravação "SP" (Standard) ou "LP" (Long Play). Com a velocidade LP pode duplicar o tempo da cassette. No entanto, a qualidade de imagem pode sofrer alterações.

VCR Setup

Prima ▼ para seleccionar "VCR Setup" depois prima a tecla OK repetidamente para seleccionar o videogravador que quer programar, nomeadamente o "VCR1" ou o "VCR2".

4. Finalmente, carregue na tecla ► para seleccionar o ícon ↩ e depois pressione a tecla OK para apagar o menu do ecrã do Televisor.





Teletexto



A maioria dos canais de televisão emite informações via teletexto. A página de índice do serviço de teletexto (normalmente a página 100) informa-o sobre como utilizar o serviço. Utilize um canal de televisão com um sinal forte. Caso contrário, podem ocorrer erros no teletexto.

Ligar e desligar o teletexto

1. Selecciono o canal de televisão que suporta o serviço de teletexto pretendido
2. Prima em  para Imagem e Teletexto (PaT). O ecrã é dividido em dois ficando o canal de televisão do lado direito e o visor de teletexto do lado esquerdo.



Modo PaT: Carregue , em PROG+/- para mudar o canal de televisão. Carregue em  ou  para alterar o formato do ecrã de televisão. Carregue novamente em  para retomar a recepção de teletexto normal.

3. Prima mais uma vez em  para ver apenas teletexto.
4. Prima mais uma vez em  para aceder ao modo Mix.
5. E, finalmente, prima uma quarta vez em  para desligar o teletexto.

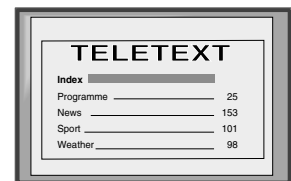
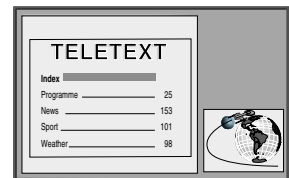



Seleccionar uma página de teletexto



Introduza os três dígitos do número de página com as teclas numéricas do telecomando. Se se enganar, digite três dígitos ao acaso e, em seguida, volte a digitar o número da página.

Utilizar outras funções do teletexto

Seleccionar a página seguinte ou precedente

Prima a tecla  ou  do telecomando para seleccionar a página seguinte ou precedente.

Seleccionar uma subpágina

Uma página de teletexto pode ter diversas sub-páginas. Neste caso, aparece em rodapé uma linha de informação, mostrando o número das subpáginas. Selecciono a sub-página premindo  ou .

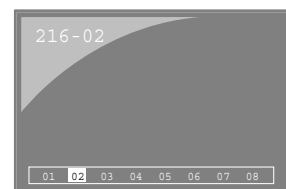

Para fixar uma página de teletexto

Prima a tecla  para fixar a página. Volte a premir para retomar a recepção normal do teletexto.

Revelar a página de índice.

Prima a tecla  para revelar a página (normalmente a página 100). Prima novamente para cancelar.



Utilizar as teclas de cor para aceder às páginas (Fastext)

(apenas disponível, se a estação de televisão emitir sinais Fastext)

Quando aparece um menu com códigos de cor na margem inferior de uma página, prima uma tecla de cor do telecomando (verde, vermelho, amarelo ou azul) para aceder à página correspondente.



Utilizar a função de captura de página

1. Prima as teclas numéricas do telecomando para seleccionar uma página de teletexto com vários números de páginas (ex. página de índice).
2. Prima a tecla OK (joystick).
3. Prima a tecla  ou  para seleccionar o número de página pretendido. Prima novamente a tecla OK. A página solicitada aparece passados alguns segundos.

Teletexto

Utilizar o menú de teletexto

1. Com o teletexto activado, carregue na tecla **MENÚ**, do telecomando, para visualizar o menú do teletexto no ecrã do TV.
2. Prima a tecla **▲** ou **▼** para seleccionar o item pretendido. Prima **▶** para ver o submenu.
3. Para remover o menú de teletexto do ecrã, prima a tecla **MENÚ**.

Superior/Inferior/Total

O submenu Superior/Inferior/Total permite alargar as diferentes secções da página de teletexto. Prima **▲** para alargar a metade superior do ecrã. Prima **▼** para alargar a metade inferior. Prima a tecla **OK** para que a página retome o tamanho normal. Prima **◀** para voltar ao ecrã do menú de teletexto.



Superior:▲ Inferior:▼ Total: OK

Texto escondido

*disponíveis nos modos só Teletexto e Mix (por favor, consulte a rubrica “Ligar e desligar o teletexto”)

Texto Escondido é uma função que permite pesquisar uma página de Teletexto enquanto vemos o programa de TV.

1. Prima duas vezes a tecla , no telecomando, para que a página de teletexto surja no ecrã.
2. Prima a tecla **Menú** para aceder ao menú de Teletexto.
3. Selecciona a função “Texto escondido” premindo primeiro em **▲** ou **▼** e, depois, em **▶**.

Superior:▲ Inferior:▼ Total: OK

Revelar

Algumas páginas de teletexto têm informação escondida (ex: para um teste), que poderá ser visualizado.

Depois de seleccionar a função, aparece a informação escondida. Carregue em  para retomar a operação de teletexto normal.

Página com alarme*

*dependendo da disponibilidade do serviço

Pode chamar uma página codificada com hora - tal como: uma página com alarme - numa determinado momento determinado por si. Depois de seleccionar a função, aparece um submenu.

1. Selecciona Sim com **▲** ou **▼**. Mova para **▶** para confirmar.
2. Com os botões numéricos, introduza os três dígitos da página pretendida.
3. Com os botões numéricos, introduza os quatro dígitos da hora pretendida.
4. Para memorizar, carregue em **OK**.





A hora é visualizada no canto superior esquerdo do ecrã. A página será visualizada à hora solicitada.

Utilizar o sistema de menús do televisor

O televisor tem um sistema de menús baseado numa série de menús de fácil utilização. Estes menús ajudam-no a tirar o máximo proveito do televisor, ajudando-o a alterar as definições de som e imagem, o formato de imagem do televisor e a ordenar os canais de televisão, etc.

Ajustar a imagem e o som

A imagem e o som são pré-definidos na fábrica. No entanto, pode ajustá-los de forma a satisfazer os seus gostos pessoais.

1. Prima a tecla **MENÚ** do telecomando para ver o menú no ecrã do televisor.
2. Prima a tecla **▲** ou **▼** para seleccionar as  definições de imagem ou  do som. Prima em **▶** para aceder ao menú 'Ajuste de Imagem' ou 'Ajuste de Áudio'.
3. Prima a tecla **▲** ou **▼** para seleccionar o item no ecrã que pretende ajustar. Prima em **▶** para confirmar. Para uma descrição dos itens dos menús e os seus efeitos, consulte a tabela abaixo.
4. Prima a tecla **▲, ▼, ▶** ou **◀** para ajustar o item seleccionado.
5. Assim que ajustar o item, prima a tecla **OK** para memorizar a nova definição.
6. Repita os passos 3-5, se quiser ajustar outro item.
7. Prima a tecla **MENÚ** para remover o menú do ecrã do televisor.



Controlo de imagem

Item	Efeito/Operação
Modo de imagem	<ul style="list-style-type: none"> ▼ Ao vivo (para emissões ao vivo) Pessoal (para definições individuais) Cinema (para emissões de filmes) ▲ Jogos (para jogos de computador)
Contraste	Menos ◀▶ Mais
Brilho*	Mais escuro ◀▶ Mais claro
Cor*	Menos ◀▶ Mais
Tonalidade**	Avermelhada ◀▶ Esverdeada
Nitidez*	Mais suave ◀▶ Mais forte
*Só disponível se a opção "Pessoal" estiver seleccionada em "Modo de Imagem"	
**Só disponível no sistema NTSC (por exemplo cassetes de video americanas)	
Recomeço	Retoma os parametros de imagem pré-definidos de fábrica
AI (Inteligência artificial)	<ul style="list-style-type: none"> ▼ Off : Normal ▲ On : Optimização automática do nível de contraste de acordo com o sinal do televisor
Redução de Ruído	<ul style="list-style-type: none"> ▼ Alta: Redução de Ruído Elevada Média: Redução de Ruído Média Baixa: Redução de Ruído Baixa Auto: Uma redução de ruído óptima é seleccionada automaticamente ▲ Deslig: Sem redução de ruído
Modo Digital	<ul style="list-style-type: none"> ▼ Normal: Qualidade de imagem 100Hz básica DRC 50: Resolução de imagem melhorada para visualizar caracteres em movimento ▲ DRC 100: Resolução de imagem óptima criando imagens sem distorção
Tonal. Cór	<ul style="list-style-type: none"> ▼ Intensa: Dá uma tonalidade quente à imagem Normal: Normal. ▲ Leve: Dá uma tonalidade fria à imagem

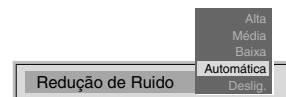
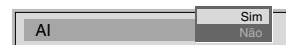

Utilizar o sistema de menus do televisor:

Controlo de som

Item	Efeito/Operação
Modo Equalizador	<ul style="list-style-type: none"> ▼ Pessoal Vocal Jazz Rock Pop ▲ Linear (configuração fixa, não pode ser ajustada)
Ajuste equalização	Pode ajustar o modo seleccionado no modo Equalizador através do corte ou aumento de 5 bandas de frequência seleccionadas. Carregue na tecla ◀ ou ▶ para seleccionar a banda de frequência. Carregue na tecla ▼ ou ▲ para ajustar a frequência. Carregue na tecla OK para memorizar o novo ajuste.
	<p>i Se quiser memorizar a nova definição, necessita de definir o modo Equalizador para 'Pessoal'. O modo Pessoal memoriza a definição de forma permanente, todos os outros modos (Vocal, Jazz, Rock, Pop) memorizam apenas até à próxima alteração de modos.</p>
Balanço	<ul style="list-style-type: none"> ◀ Mais à esquerda ▶ Mais à direita
Loudness	<ul style="list-style-type: none"> ▼ Não: Normal ▲ Sim: Para emissões de música
Espacial	<ul style="list-style-type: none"> ▼ Não: Normal ▲ Sim: Efeitos acústicos especiais
Controlo Auto. do Volume	<ul style="list-style-type: none"> ▼ Sim : o nível do volume dos canais permanece independente do sinal de emissão (ex. no caso da publicidade) ▲ Não : o nível de volume altera-se de acordo com o sinal de emissão.
Som duplo	<p>Para uma emissão bilingue:</p> <ul style="list-style-type: none"> ▼ A para o canal 1 ▲ B para o canal 2 <p>Para uma emissão estéreo:</p> <ul style="list-style-type: none"> ▼ Mono ▲ Estéreo

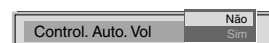

i Quando houver uma emissão NICAM estéreo, a indicação NiCAM aparece no ecrã.

Auscultadores

🔊 Volume

🔊 Som duplo

Menos ◀ ▶ Mais

Só disponível quando a função PAP for seleccionada:

▼ Estéreo: O som de uma das imagens visualizadas é emitido através das colunas do TV e dos auscultadores.

▲ PAP: O som da imagem à esquerda é emitido pelas colunas do TV, o som da imagem à direita é seleccionável através dos auscultadores.

Para mais pormenores sobre o PAP, consulte a secção "Utilização do PAP" deste manual de instruções.

Utilizar o sistema de menús do televisor:

Utilizar o menú de características

1. Pressione a tecla **MENÚ** do telecomando para ver o menú do ecrã do televisor.
2. Pressione a tecla **▲** ou **▼** para seleccionar **★** o menú de características. Prima **▶** para aceder ao menú de características.
3. Pressione a tecla **▲** ou **▼** para seleccionar o item de menú pretendido. Prima **▶** para confirmar. Para uma descrição dos itens dos menús e os seus efeitos, consulte a tabela abaixo.
4. Pressione a tecla **▲**, **▼**, **▶** ou **◀** para seleccionar a definição pretendida.
5. Pressione a tecla **OK** para confirmar a definição.
6. Repita os passos 3-5, se quiser seleccionar qualquer um dos outros itens.
7. Pressione a tecla **MENÚ** para remover o menú do ecrã do televisor.

Item Efeito/Operação

Tempor. Desligar	Pode seleccionar uma hora após a qual o televisor comuta para o modo de espera. ▼ Off . ▲ 90 min
Interdição de programas	▼ Off : Normal ▲ On : Prima as teclas do telecomando para ligar o televisor a partir do modo de espera. As teclas do televisor não funcionam.
Saída AV2	▼ TV sinal de áudio/vídeo da antena ⏏ AV1 sinal de áudio/vídeo do Scart 1 AV2 sinal de áudio/vídeo do Scart 2 AV3 sinal de áudio/vídeo do Scart 3 ▲ AV4 sinal de áudio/vídeo das tomadas frontais do televisor

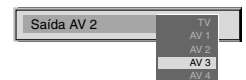
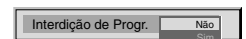
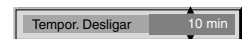



Utilizar o sistema de menús do televisor:

Utilizar o Multi PIP



O modo Multi PIP (imagem na imagem) mostra uma sequência de 12 imagens fixas e uma 13ª ao vivo. Pode seleccionar manualmente o canal que pretende ver em ecrã completo ou no modo PIP.

1. Prima a tecla  do telecomando para seleccionar o modo Multi PIP. As 13 posições dos programas aparecem no ecrã com o canal em movimento ao centro.
2. Prima várias vezes nas teclas **PROGR+/-** para seleccionar as 12 posições dos programas seguintes ou precedentes.
3. Prima a tecla **▲, ▼, ◀** ou **▶** para navegar nos 13 canais apresentados.
4. Prima a tecla **OK** para seleccionar um canal. Este canal move-se para o centro.
5. Prima novamente na tecla **OK** para ver o canal seleccionado ou pressione  para remover o modo Multi PIP do ecrã do televisor.

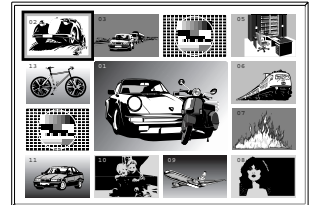

Utilizar o PAP (Imagem e Imagem)



Esta função PAP divide o ecrã em duas partes para ver dois canais simultaneamente (com uma fonte de vídeo num dos canais, se pretendido). O som do ecrã esquerdo é emitido pelas colunas do televisor e o som do ecrã direito é emitido através dos auscultadores.

Ligar e desligar o PAP



Prima uma vez  para ver os ecrãs e duas vezes para desligar o PAP.

Seleccionar som para os auscultadores.

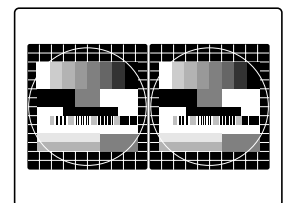
Com o PAP activado, consulte as secções "Ajustar as definições de Imagem" e "Ajustar as definições de som" deste manual e programe  Som Duplo para "PAP".



Seleccionar uma fonte PAP

Prima . O símbolo  aparece no ecrã direito. Selecciona a fonte pretendida com as teclas numéricas (para um canal de televisão) ou  (para uma fonte de vídeo).

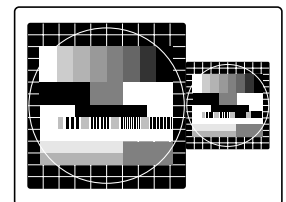

Trocar canais

Prima  para trocar os dois canais.

Aumentar os ecrãs

Prima a tecla **◀** ou **▶** para alterar o formato dos dois ecrãs.

Utilizar o sistema de menús do televisor:

Ordenar os canais de televisão

i Depois de sintonizar o televisor, pode utilizar esta função para alterar a ordem dos canais do TV.

1. Prima a tecla **MENÚ** do telecomando para ver o menú no ecrã do televisor.
2. Prima a tecla **▼** para seleccionar o símbolo  no ecrã de menús. Pressione **►** para aceder ao menu 'Instalação'.
3. Prima a tecla **▼** para seleccionar 'Alterar Programas'. Pressione **►** para aceder ao menú "Alterar Programas".
4. Prima a tecla **▲** ou **▼** para seleccionar o canal que pretende mover. Pressione **►** para confirmar.
5. Prima a tecla **▲** ou **▼** para seleccionar a nova posição de programa (ex. PROG 4) para o canal seleccionado. Carregue na tecla **OK** para confirmar. O canal seleccionado move-se para a nova posição de programa e os outros canais movem-se de acordo com a alteração.
6. Repita os passos 4 e 5, se quiser ordenar os outros canais.
7. Prima a tecla **MENÚ** para apagar o menú do ecrã do televisor.

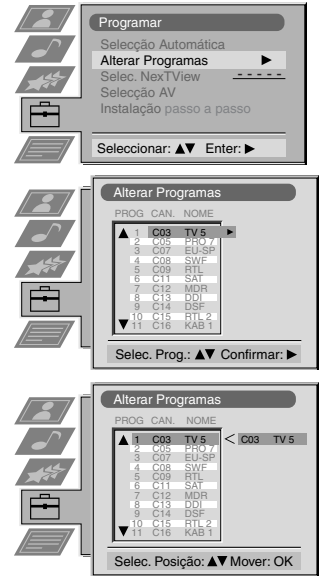

Sintonizar manualmente o televisor

i Já sintonizou o televisor automaticamente com as instruções fornecidas no início deste manual. No entanto, pode efectuar esta operação manualmente, adicionando um canal de cada vez ao televisor.

1. Prima a tecla **MENU** do telecomando para ver o menú no ecrã do televisor.
2. Prima a tecla **▼** para seleccionar o símbolo  no ecrã de menús. Pressione **►** para aceder ao menu "Instalação".
3. Prima a tecla **▼** para seleccionar 'Seleção manual' no ecrã de menús. Pressione **►** para aceder ao menu 'Seleção manual'.
4. Prima a tecla **▼** para seleccionar 'Seleção manual' no ecrã de menús. Pressione **►** para aceder ao menú 'Seleção manual'.
5. Prima a tecla **▲** ou **▼** para seleccionar um número de programa para o canal (ex. PROGR 1 para BBC1). Pressione **►** para realçar a coluna 'SKIP'.
6. Prima a tecla **▲** para seleccionar 'OFF'. Pressione **►** para realçar a coluna 'SIS'.
7. Prima a tecla **▲** ou **▼** para seleccionar o sistema de emissão de televisão (B/G para países da Europa Ocidental, D/K para países europeus de Leste) ou 'EXT' para uma fonte de entrada de vídeo (AV1, AV2, ...). Pressione **►** para confirmar.
8. Prima a tecla **▲** ou **▼** para seleccionar 'C' para canais terrestres, 'S' para canais por cabo ou 'F' para entradas de frequência directas. Pressione **►** para confirmar.
9. Selecciona o primeiro dígito de 'CANAL' e, em seguida, o segundo dígito de 'CANAL' com as teclas numéricas do telecomando ou prima a tecla **▲** ou **▼** para procurar o próximo canal disponível.
10. Se não quiser memorizar este canal no número de programa seleccionado, prima a tecla **▲** ou **▼** para continuar a procura do canal pretendido.
11. Se quiser memorizar este canal, prima a tecla **OK**.
12. Repita os passos 5-9, se quiser memorizar mais canais. Prima a tecla **MENÚ** para apagar o menú do ecrã do televisor.

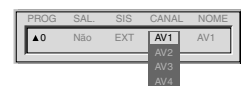
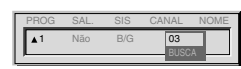
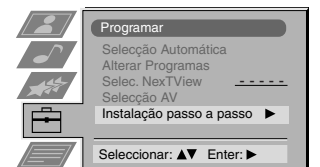

Utilizar o sistema de menús do televisor:

Identificar um canal

i Os nomes dos canais são retirados automaticamente do Teletexto, se disponíveis. No entanto, pode dar um nome a um canal ou fonte de entrada de vídeo com cinco caracteres (letras ou números).

1. Prima a tecla MENU do telecomando para ver o menú no ecrã do televisor.
2. Prima a tecla ▼ para seleccionar o símbolo  no ecrã de menús. Pressione ► para aceder ao menú 'Instalação'.
3. Prima a tecla ▼ para seleccionar 'Seleção manual'. Pressione ► para aceder ao menu 'Seleção manual'.
4. Prima a tecla ▼ para seleccionar 'Seleção manual'. Pressione ► para aceder ao menu 'Seleção manual'.
5. Prima a tecla ▲ ou ▼ para seleccionar o canal pretendido.
6. Prima várias vezes na tecla ► até que fique seleccionado o primeiro elemento da coluna 'NOME'.
7. Prima a tecla ▲ ou ▼ para seleccionar uma letra ou número (selecione '-' para um espaço em branco). Pressione ► para confirmar. Selecione os outros quatro caracteres da mesma forma.
8. Depois de seleccionar todos os caracteres, pressione tecla OK.
9. Repita os passos de 5 a 8, se quiser dar um nome aos outros canais.
10. Prima a tecla MENU para apagar o menú do ecrã do televisor.

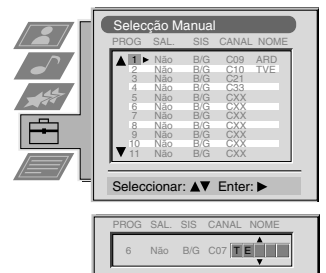
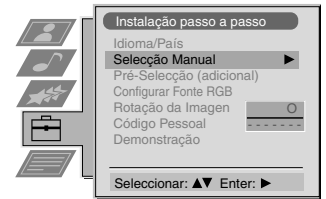

Saltar as posições dos programas

i Esta função permite ignorar as posições de programa não utilizadas quando as seleccionar com as teclas PROG+/- . No entanto, pode ainda seleccionar as posições de programas ignoradas com as teclas numéricas.

1. Prima a tecla MENU do telecomando para ver o menú no ecrã do televisor.
2. Prima a tecla ▼ para seleccionar o símbolo  no ecrã de menús. Carregue em ► para aceder ao menú 'Instalação'.
3. Prima a tecla ▼ para seleccionar 'Seleção Manual'. Pressione ► para aceder ao menú 'Seleção Manual'.
4. Prima a tecla ▼ para seleccionar 'Seleção Manual'. Pressione ► para aceder ao menu 'Seleção Manual'.
5. Prima a tecla ▲ ou ▼ para seleccionar a posição de programa . Pressione ► para seleccionar a coluna 'SAL' (Saltar).
6. Prima a tecla ▲ ou ▼ para seleccionar 'Off' ou 'On' (se quiser ignorar esta posição de programa). Pressione na tecla OK para memorizar.
7. Repita os passos 5 e 6, se quiser ignorar ou seleccionar mais posições de programa.
8. Prima a tecla MENU para apagar o menú do ecrã do televisor.

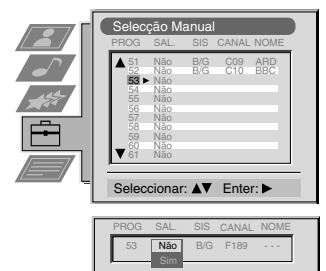
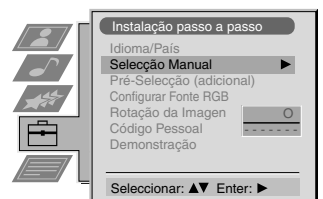

Utilizar o sistema de menús do televisor:

Utilizar a função Pré-selecção adicional

i Com esta função pode a) ajustar a atenuação de cada canal, b) ajustar individualmente o volume de som de cada canal, c) sintonizar manualmente o televisor para obter uma melhor recepção de imagem, se a imagem estiver distorcida ou d) pré-definir a saída AV para as posições de programas de canais com sinais codificados (ex. de um descodificador de Pay TV). Desta forma, um videogravador ligado grava o sinal descodificado

1. Prima a tecla MENU do telecomando para ver o menu no ecrã do televisor.
2. Prima a tecla ▼ para seleccionar o símbolo  no ecrã de menus. Pressione ► para aceder ao menu 'Instalação'.
3. Prima a tecla ▼ para seleccionar 'Pré-selecção adicional'. Pressionar ► para aceder ao menu 'Pré-selecção adicional'.
4. Prima a tecla ▲ ou ▼ para seleccionar o número de programa relevante. Pressione várias vezes na tecla ► para seleccionar a) VOL b) AFT ou c) DESCODIFICADOR. O item seleccionado muda de cor.
5. a) **ATT - Atenuador RF**
Prima a tecla ▲ ou ▼ para ligar ou desligar o atenuador. Prima a tecla OK para confirmar a selecção. Repita os passos 5 e 6a, se quiser ajustar a atenuação dos outros canais.

b) VOL - Compensação de volume

Prima a tecla ▲ ou ▼ para ajustar o nível do volume (intervalo de -7 a +7) do canal. Pressione a tecla OK para o memorizar. Repita os passos 5 e 6b, se quiser ajustar o nível de volume dos outros canais.

c) AFT - Sintonia fina automática

Prima a tecla ▲ ou ▼ para sintonizar a frequência do canal num intervalo de -15 a +15. Prima a tecla OK para confirmar. Repita os passos 5 e 6c, se quiser sintonizar outros canais.

d) DESCODIFICADOR

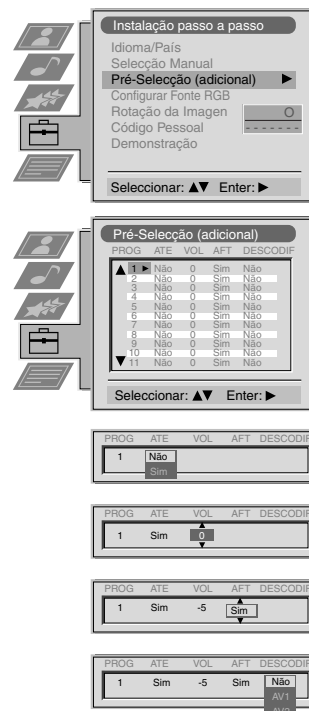

Carregue na tecla ▲ ou ▼ para seleccionar AV1 ou AV2 para a posição de programa. Pressione a tecla OK para confirmar. Pode ligar um descodificador à tomada AV1 ou AV2 no painel posterior do televisor e a imagem deste descodificador aparece neste número de programa. Repita os passos 5 e 6d para pré-definir a saída AV para outras posições de programa.

6. Prima a tecla MENU para apagar o menu do ecrã do televisor.



Seleccionar a função 'Demo'

i Esta função descreve algumas das funções disponíveis no televisor.

1. Prima a tecla MENU do telecomando para ver o menu no ecrã do televisor.
2. Prima a tecla ▼ para seleccionar o símbolo  no ecrã de menus. Pressione ► para aceder ao menu 'Instalação'.
3. Prima a tecla ▼ para seleccionar 'Demo'. Pressione ► para iniciar a demonstração (que dura aproximadamente 5 minutos).
4. Prima a tecla  para remover a demonstração do ecrã do televisor.



Utilizar o sistema de menús do televisor:

Ajustar a rotação da imagem

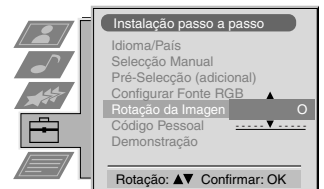

 A imagem pode inclinar-se por força do magnetismo da terra. Neste caso, pode reajustar a imagem.

1. Prima a tecla MENU do telecomando para ver o menú no ecrã do televisor.
2. Prima a tecla ▼ para seleccionar o símbolo  no ecrã de menús. Pressione ► para aceder ao menú 'Instalação'.
3. Prima a tecla ▼ para seleccionar 'Rotação da imagem'. Pressione ► para aceder ao submenú 'Rotação da imagem'.
4. Prima a tecla ▲ ou ▼ para rodar a imagem num intervalo de -5 a +5. Pressione a tecla OK para memorizar.
5. Prima a tecla MENU para apagar o menú do ecrã do televisor.



Ajustar a geometria da imagem para uma fonte RGB

 Quando ligar uma fonte RGB, como um leitor DVD pode necessitar de reajustar a geometria da imagem.

1. Prima a tecla  do telecomando para seleccionar a fonte RGB ligada .
2. Prima a tecla MENU para ver o menú no ecrã do televisor.
3. Prima a tecla ▼ para seleccionar o símbolo  no ecrã de menús. Pressione ► para aceder ao menú 'Instalação'.
4. Prima a tecla ▼ para seleccionar 'Configurar RGB' no ecrã de menús. Pressione ► para aceder ao submenú 'Configurar RGB'.
5. Prima ► para seleccionar H Centre. Pressione ▲ ou ▼ para ajustar o centro da imagem num intervalo de -10 a +10. Pressione a tecla OK para memorizar o novo intervalo.
6. Prima ► para seleccionar H Size. Pressione ▲ ou ▼ para ajustar as coordenadas horizontais num intervalo de -10 a +10. Pressione a tecla OK para memorizar o novo intervalo.
7. Prima a tecla MENU para apagar o menú do ecrã do televisor.

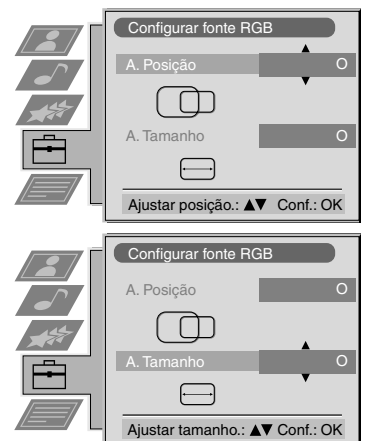

Utilizar o sistema de menús do televisores:

Introduzir a identificação pessoal

i Com esta função, pode atribuir um código de segurança ao televisor que lhe permite identificar o seu televisor, se for roubado e depois encontrado. No entanto, o código de segurança só pode ser introduzido uma vez - não se esqueça disto!

1. Prima a tecla MENU do telecomando para ver o menú no ecrã do televisor.
2. Prima a tecla ▼ para seleccionar o símbolo  no ecrã de menús. Pressione ► para aceder ao menú 'Instalação'.
3. Prima a tecla ▼ para seleccionar 'Código pessoal'. Pressione ► para aceder ao submenú 'Código pessoal'.
4. Prima a tecla ▲ ou ▼ para seleccionar o primeiro de um total de 11 caracteres (letra, número + ou um espaço em branco). Pressione ► para ir para o próximo carácter.
5. Repita o passo 5 para introduzir todos os caracteres para o código.
6. Prima a tecla OK para memorizar. Aparece um ecrã a pedir para voltar a introduzir o código.
7. Prima novamente na tecla OK para memorizar o código ou carregue em ◀ para cancelar.
8. Prima a tecla MENU para retirar o menú do ecrã do televisor.

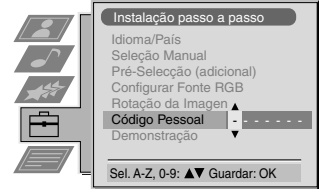

Pré-seleccionar e identificar as fontes de entrada

i Pode seleccionar a função de formato automático e identificar as fontes de entrada automaticamente com esta função.

1. Prima a tecla MENU do telecomando para ver o menú do ecrã do televisor.
2. Prima a tecla ▼ para seleccionar o símbolo  no ecrã de menús. Pressione ► para aceder ao menú 'Instalação'.
3. Prima a tecla ▼ para seleccionar 'Seleção AV' no ecrã de menús. Pressione ► para aceder ao menú 'Seleção AV'.
4. Prima a tecla ▲ ou ▼ para seleccionar a entrada AV pretendida (AV1, 2, 3 or 4)..
5. Prima a tecla ► para seleccionar 'NOME'.
6. Prima a tecla ▲ ou ▼ para seleccionar o primeiro carácter do nome. Pressione na tecla ► para ir para o próximo carácter.
7. Repita o passo 7 para seleccionar os outros 4 caracteres e prima a tecla OK para os memorizar.
8. Repita os passos de 4 a 8 para as outras fontes de entrada AV. Pressione a tecla MENU para apagar o menú do ecrã do televisor.

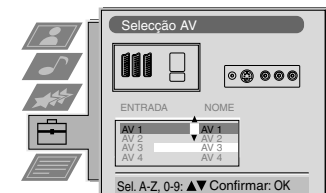
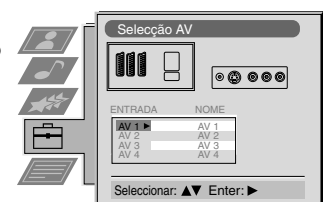

Ligar equipamento opcional ao televisor

Pode ligar uma vasta gama de equipamentos de áudio e de vídeo ao televisor com a ajuda das ilustrações abaixo.

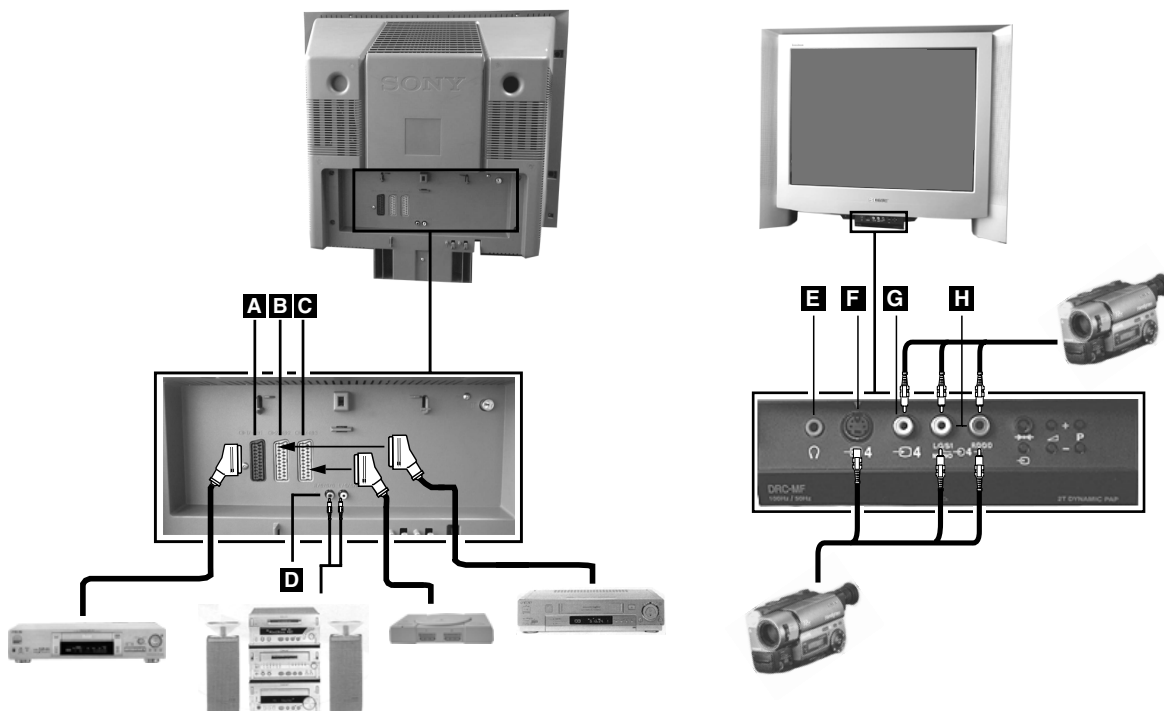

Para visualizar o sinal de entrada de um equipamento ligado ao televisor no respectivo ecrã, deve seleccionar o símbolo da tomada onde está ligado o equipamento.

1. Ligue o equipamento à tomada adequada do televisor com a ajuda das instruções acima.
2. Carregue várias vezes na tecla do telecomando até que apareça o símbolo de entrada correspondente ao equipamento no ecrã do televisor (ver tabela abaixo):

Símbolo no ecrã do televisor	Sinais de entrada das tomadas de ligação
1	• Sinal de entrada de áudio/vídeo através da tomada Scart A ou* RGB através da tomada Scart A
2	• Sinal de áudio/vídeo através da tomada Scart B ou* vídeo S através da tomada Scart B
3	• Sinal de áudio/vídeo através da tomada Scart C ou* vídeo S através da tomada Scart C
4	• Sinal de entrada de S vídeo através da tomada DIN de 4 pinos F ou sinal de entrada de vídeo através da ficha phono G tipo jack RCA B e o sinal de entrada de áudio através das fichas phono tipo H jack RCA

* detecção automática do sinal de acordo com o equipamento ligado





3. Ligue o equipamento ligado. A imagem proveniente deste equipamento (se houver alguma) aparecerá no ecrã do TV.
4. Carregue em para voltar ao ecrã normal do televisor.

Nota: Para evitar a distorção da imagem, não ligue o equipamento às tomadas **F** e **G** em simultâneo.

Ligação dos Auscultadores

Ligue os seus auscultadores à tomada **E** no painel frontal do TV.



Informações suplementares para ligar o equipamento

- * Se a imagem ou o som estiver distorcido, afaste o videogravador do televisor.
- * Quando ligar um videogravador mono, ligue apenas a ficha branca ao televisor e ao videogravador.
- * Ligue o leitor de DVD ao Euroconnector 2 2/.
- * Para mais informações sobre como seleccionar o sinal de saída do Euroconnector 2 2/, consulte a página 14.
- * Quando ligar equipamento Hi-Fi, pode ajustar o volume do som através da opção "auscultadores" no menu de som. Consulte as secções "Ajustar as definições de imagem e "Ajustar as definições de som" neste manual de instruções.

Smartlink

Smartlink é uma ligação directa entre o televisor e o videogravador.

Para utilizar o Smartlink necessita de:

- * Um videogravador equipado com Smartlink, NexTVView Link, Easy Link ou Megalogic.
- * Um cabo Euroconnector de 21 pinos para ligar o videogravador à tomada Euroconnector 2 2/.

As funções do Smartlink são:

- * Informações de sintonia bem como a lista de canais são transferidas do televisor para o videogravador.
- * Com NexTVView pode programar facilmente o videogravador.
- * Gravação directa de televisão: enquanto vê televisão basta carregar numa tecla do videogravador para gravar este programa.

Para mais informações sobre o Smartlink, consulte o manual de instruções do videogravador.

Telecomando de outro equipamento Sony

Pode controlar outro equipamento Sony com as teclas existentes por baixo da tampa do telecomando.

1. Abra a tampa do telecomando.
 2. Coloque o selector VTR 1234 DVD na posição certa para o equipamento que pretende controlar:
 - VTR1 Beta VCR
 - VTR2 8mm VCR
 - VTR3 VHS VCR
 - VTR4 Digital Video (DCR-VX 1000/9000E, VHR-1000)
 - DVD Digital Video Disk
 3. Utilize as teclas do telecomando para operar o equipamento.
- * Se o equipamento tiver um selector COMMAND MODE, coloque este selector na mesma posição do selector VTR 1234 DVD do telecomando do televisor.
 - * Se o equipamento não tiver uma determinada função, a tecla correspondente do telecomando não funciona.

Informações suplementares

Especificações

Sistema de televisão

B/G/H, D/K

Sistema de cor

PAL, SECAM

NTSC 3.58, 4.43 (apenas Video In)

Cobertura de canais







Consulte o 'Guia de canais' na página seguinte.

Tubo de imagem

FD Trinitron





Aprox. 72cm, deflexão de 104°

Terminais posteriores

-  1 /  1 Tomada Euro de 21 pinos (Norma CENELEC) incluindo entrada de áudio/vídeo, entrada RGB, saída de áudio/vídeo do televisor.
-  2 /  2 Tomada Euro de 21 pinos (Norma CENELEC) incluindo entrada de áudio/vídeo, entrada de vídeo S, saída de áudio/vídeo do monitor.
-  3 /  3 Tomada Euro de 21 pinos (Norma CENELEC) incluindo entrada de áudio/vídeo, entrada de S vídeo, saída de áudio/vídeo do monitor.
-  L/G/S/I Tomadas RCA, saída de linha variável para sinais audio R/D/D/D

 RF In

Terminais frontais

-  4 Entrada de vídeo -fichas tipo jack RCA
-  4 Entradas de áudio - fichas tipo jack RCA
-  4 Entrada de S vídeo - DIN de 4 pinos
-  Saída para auscultadores - Mini jack estéreo

Saída de som

Esq./Dir.: 2x20W (Potência Musical)
2x10W (RMS)

Sub woofer: 30W (Potência Musical)
15W (RMS)

Consumo de energia

158W

Dimensões (lxaxp)

Aprox. 765x635x570mm

Peso

Aprox. 59kg

Acessórios fornecidos

Telecomando RM-893 (1)

Pilhas AA com tamanho designado IEC (2)

Outras características

Cinescópio Trinitron de ecrã plano, redução digital de ruído, imagem de 100 Hz, PAP, PAT, M-PIP, Memória para 2000 páginas de texto, equalizador gráfico, identificação pessoal, temporizador de sono, NexTView, Filtro Comb Digital, dois sintonizadores.











Design e especificações sujeitos a alterações sem aviso prévio.

Guia de canais

	Recepção dos canais	Visualização do canal
B/G/H	E2..12, 21..69	C02..C12, C21..69
TV CABO (1)	S1..S41	S01..S41
TV CABO (2)	S01..S05	S42..S46
	M1..M10	S01..S10
	U1..U10	S11..S20
ITÁLIA	A, B..H, H1, H2	C13, C14..C20, C11, C12
TV CABO	S1..S41	S01..S41
	S01..S05	S42..S46



Detecção de avarias

Nesta secção encontra algumas soluções simples para problemas que podem afectar a imagem e o som.

Problema	Solução sugerida
Sem imagem (o ecrã está escuro), sem som	<ul style="list-style-type: none"> Ligue o televisor. Carregue em  na parte frontal do televisor. Se o indicador  estiver ligado, carregue na tecla  ou numa tecla numérica do telecomando. Verifique a ligação da antena. Desligue o televisor durante 3 ou 4 segundos e, em seguida, volte a ligá-lo com o interruptor  na parte frontal do televisor.
Imagem deficiente ou ausência de imagem (o ecrã está escuro), mas com bom som.	<ul style="list-style-type: none"> Seleccione a opção Ajuste de Imagem, utilizando o sistema de menus. Ajuste os níveis de cor e brilho da imagem. Na opção Ajuste de Imagem, seleccione RESET para voltar aos pré-ajustes de fábrica.
Qualidade de imagem deficiente quando vê uma fonte de vídeo RGB.	<ul style="list-style-type: none"> Carregue várias vezes na tecla  do telecomando até que apareça o símbolo RGB  no ecrã.
Boa imagem, sem som	<ul style="list-style-type: none"> Carregue na tecla  do telecomando. Se  aparecer no ecrã, carregue na tecla  do telecomando.
Imagem a preto e branco nos programas a cores	<ul style="list-style-type: none"> Seleccione a opção Ajuste de Imagem e regule a cor, utilizando o sistema de menus. Na opção Ajuste de Imagem, seleccione RESET para voltar aos ajustes de fábrica.
Imagem distorcida quando muda de programas ou selecciona o Teletexto	<ul style="list-style-type: none"> Desligue qualquer equipamento ligado às tomadas Scart existentes no painel posterior do televisor.
Telecomando não funciona	<ul style="list-style-type: none"> Substitua as pilhas.
O indicador de espera  do televisor pisca	<ul style="list-style-type: none"> Contacte o centro de assistência Sony mais próximo.
Interferência na imagem a partir de equipamento externo.	<ul style="list-style-type: none"> Reduza o nível de nitidez.

- Se estes problemas continuarem, mande reparar o televisor por pessoal qualificado.
- NUNCA abra a caixa do televisor.

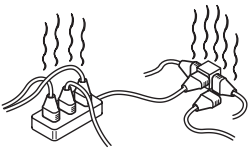
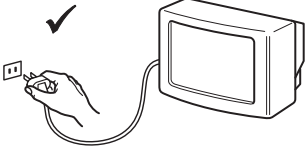
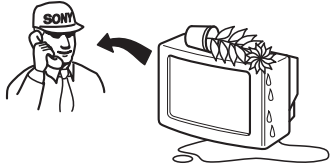
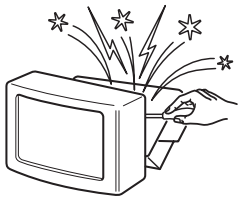
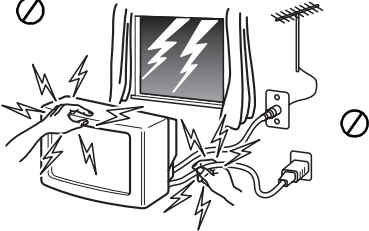
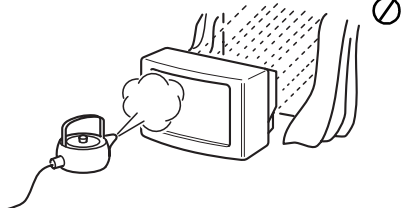
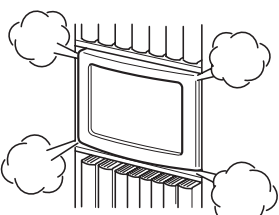
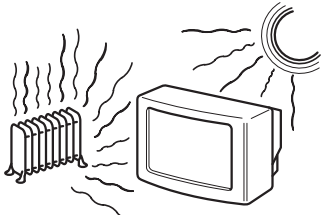
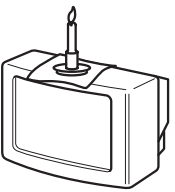
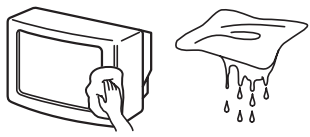
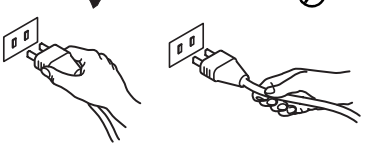
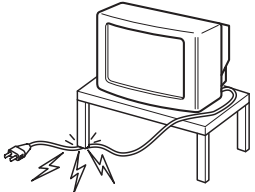
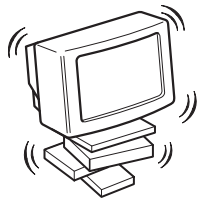
Sikkerhedsoplysninger

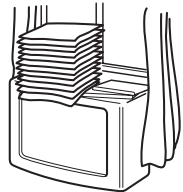
 <p>⊘</p> <p>Dette apparat er beregnet til tilslutning til lysnettet med en spænding på 220 - 240 v. AC. Tilslut ikke for mange apparater til samme kontakt med risiko for overbelastning.</p>	 <p>✓</p> <p>Anvendes produktet ikke i længere tid, anbefales det at slukke på apparatets hovedafbryder af miljø- og sikkerhedsmæssige årsager.</p>	 <p>⊘</p> <p>Stik aldrig genstande ind gennem apparatets ventilationshuller, da det kan resultere i elektrisk stød. Placer aldrig væskefyldte genstande på apparatet. Er der trængt væske ind i produktet, tænd da aldrig for apparatet, men kontakt omgående Deres forhandler.</p>
 <p>⊘</p> <p>Adskil aldrig apparatet, dette må kun gøres af autoriseret personale.</p>	 <p>⊘</p> <p>Af sikkerhedsmæssige grunde rør aldrig apparatet, dets net- eller antenneledning under tordenvejr.</p>	 <p>⊘</p> <p>Udsæt aldrig apparatet for direkte regnvejr og placer det aldrig i fugtige omgivelser.</p>
 <p>⊘</p> <p>Sørg altid for god ventilation omkring apparatet. Der bør altid være mindst 10cm luft rundt om hele apparatet.</p>	 <p>⊘</p> <p>Placer aldrig apparatet i varme, fugtige, meget støvede omgivelser eller på steder, hvor det kan blive udsat for vibrationer.</p>	 <p>⊘</p> <p>Placer aldrig brandbare genstande eller brændende sterilyn på eller nær apparatet.</p>
 <p>⊘</p> <p>Rengør apparatet med en blød og let fugtig klud og anvend ikke rengøringsprodukter, der indeholder opløsnings- eller slibemidler. Sørg for ikke at ridse skærmen. Sluk altid apparatet helt under rengøring ved at trække netledningen ud.</p>	 <p>✓</p> <p>Træk aldrig netledningen ud ved at hive i selve ledningen. Træk altid i netstikket.</p>	 <p>⊘</p> <p>Placer aldrig tunge genstande oven på netledningen. Vi anbefaler at evt. overskydende ledning oprulles, på de dertil indrettede holdere på bagsiden af produktet.</p>
 <p>⊘</p> <p>Placer altid apparatet på et solidt og stabilt underlag. Stil aldrig apparatet på siden eller fronten.</p>	 <p>⊘</p> <p>Træk netstikket ud før apparatet forsigtigt flyttes. Undgå ujævne overflader eller voldsom behandling. Har apparatet været tabt eller skadet på anden måde, skal det straks efterses af autoriseret personale.</p>	 <p>⊘</p> <p>Tildæk aldrig apparatets ventilationshuller med gardiner eller aviser, da dette kan medføre overophedning.</p>

Sikkerhedsoplysninger

Alle TV-apparater virker ved meget høj spænding. Følg de sikkerhedsregler, der er anført på det medfølgende blå ark for at forhindre brand eller elektrisk stød.

Bloker eller tildæk ikke ventilationsåbningerne. For at sikre god ventilation bør der være mindst 10 cm fri plads omkring TV-apparatet.

Indholdsfortegnelse

Indholdsfortegnelse

Installation	
1. Check det medfølgende tilbehør	2
2. Isætning af batterier i fjernbetjeningen	2
3. Tilslutning af TV-apparatet	3
4. Sådan tændes TV-apparatet	4
5. Brug af joystick	4
6. Indstilling af TV-apparatet	5
7. Sådan finder du videokanalen	5
Anvendelse	
Oversigt over TV-apparatets knapper	6
Oversigt over fjernbetjeningens knapper	7
NexTView	8
Tekst-tv	10
Sådan bruges TV-apparatets menusystem	12
Justering af billede og lyd	12
Brug af funktionsmenuen	14
Brug af Multi PIP	15
Brug af PAP (Picture and Picture)	15
Ændring af programnumre	16
Manuel indstilling af TV-apparatet	16
Navngivning af programmer	17
Overspringning af programnumre	17
Brug af funktionen 'Flere indstillinger'	18
Valg af 'Demo' funktionen.	18
Justering af billedhældning	19
Justering af billedgeometrien til RGB kilde	19
Indtastning af dit personlige ID	20
Indstilling og mærkning af indgangskilder	20
Ekstraudstyr	
Tilslutning af andet udstyr til TV-apparatet	21
Yderligere oplysninger om tilslutning af udstyr	22
Smartlink	22
Fjernbetjening af andet Sony-udstyr	22
Yderligere oplysninger	
Specifikationer	23
Oversigt over programmer	23
Fejlfinding	24

Installation

i Følg trin 1-7 for at installere TV-apparatet og for at se TV-programmerne.

1. Check det medfølgende tilbehør



Fjernbetjening



Batterier

2. Isætning af batterier i fjernbetjeningen

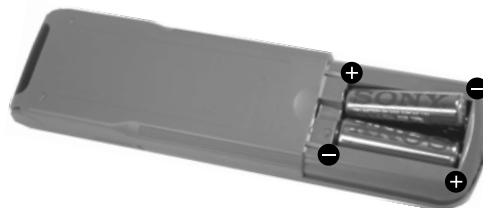
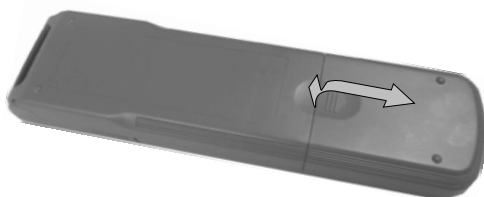

Sørg altid for rigtigt polaritet, når batterierne isættes.
Husk altid at bortskaffe brugte batterier på en miljøvenlig måde.

3. Tilslutning af TV-apparatet

Tilslutning af en antenne til TV-apparatet

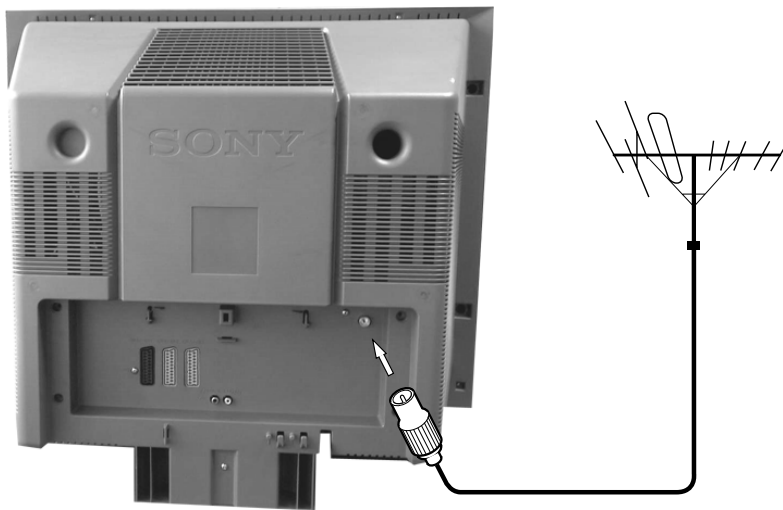

Hvis TV-apparatet ikke skal tilsluttes en videomaskine, skal antennekablet tilsluttes (som vist til venstre). Gå derefter videre til afsnit '4. Sådan tænder du for TV-apparatet'.

Hvis TV-apparatet skal tilsluttes en videomaskine, henvises til nedenstående afsnit.

1. Tilslut den eksisterende antenne til stikket mærket Γ bag på TV-apparatet.

Sådan sluttes antennen og videomaskinen til TV-apparatet

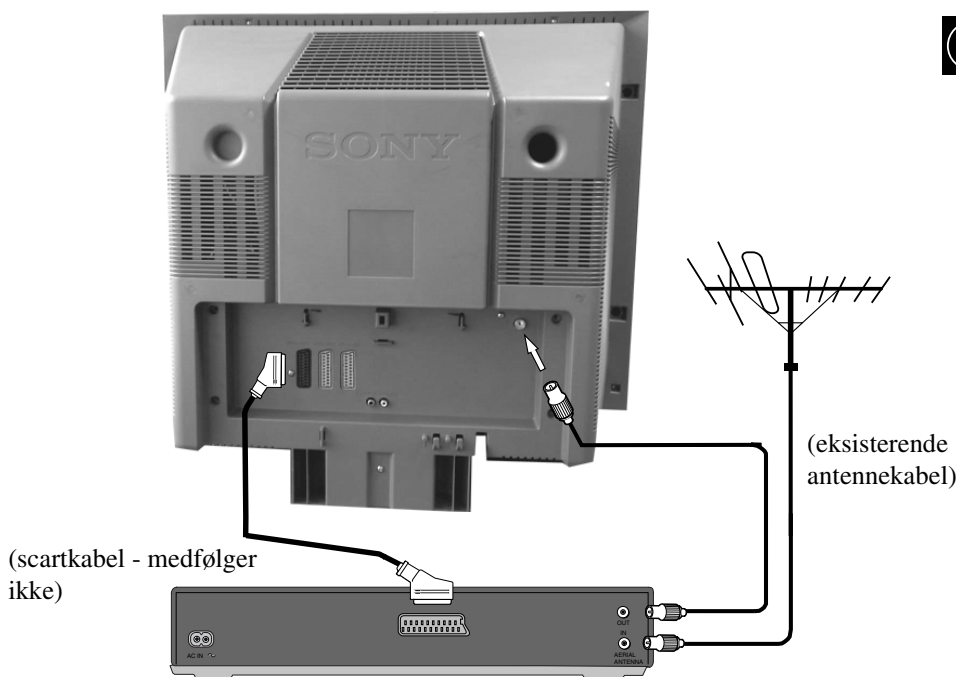

Scartkablet er ekstraudstyr. Hvis det kan bruges, kan dette ekstraudstyr imidlertid forbedre billed- og lyd kvalitet under afspilning.

1. Tilslutning af det eksisterende antennekabel til videomaskinen som vist.
2. Tilslut videoens antennekabel mellem RF OUT på videoens bagside og antennestikket bag på TV-apparatet som vist.
3. Tilslut videoens netledning og tænd.
4. Sæt et indspillet bånd i videomaskinen og tryk på 'PLAY'.

4. Sådan tændes TV-apparatet



1. Sæt el-stikket i stikkontakten (220-240V AC, 50Hz) og tænd for kontakten.
2. Tryk på on/off knappen ① foran på TV-apparatet.

i Hvis standby indikatoren foran på TV-apparatet er tændt, skal du trykke på TV I/O knappen på fjernbetjeningen for at tænde for TV-apparatet. Vær tålmodig, da det kan vare et øjeblik, før billedet vises på TV-skærmen.

5. Brug af joystick

Bevægelse af joysticket



For at bevæge dig rundt i menuerne skal du trykke på de relevante piletaster.

Tryk på joysticket



For at vælge et punkt i menuen trykkes OK-knappen ned på midten.

6. Indstilling af TV-apparatet

Før du indstiller dit TV-apparat, vil du blive bedt om at indstille sprog og land.

1. Menuen Sprog/Land vises på TV-apparatet. Ordet 'English' er fremhævet.
2. Tryk på ▲ eller ▼ på fjernbetjeningen for at vælge sprog og tryk derefter på OK for at bekræfte valget. Menuen Land vises på skærmen med ordet 'OFF' fremhævet. Vælg 'OFF', hvis du ikke ønsker, at dine programmer lagres i en given rækkefølge med start på programposition 1.
3. Tryk på ▲ eller ▼ for at vælge det land, du ønsker at anvende TV-apparatet i. Tryk derefter OK for at bekræfte valget.
4. 'Autotune' menuen vises på TV-skærmen på det valgte sprog. Tryk på OK for at bekræfte valget.
5. Sørg for, at antennen er tilsluttet i henhold til vejledningen og tryk derefter på OK for at bekræfte. TV-apparatet begynder automatisk at søge og lagre alle de programmer, der er til rådighed. Dette kan tage nogle minutter - vær tålmodig og tryk ikke på nogen knapper.
6. Når TV-apparatet har indstillet alle de programmer, der er til rådighed, vises menuen 'Programsortering' på TV-skærmen, så du kan ændre programmernes placering på TV-apparatet. Hvis du ønsker at ændre programplaceringen, skal du trykke på ▲ eller ▼ for at vælge det program, du ønsker at flytte, og derefter skal du trykke på ►. Tryk på ▲ eller ▼ for at vælge den nye programplacering for det valgte program. Bekræft ved at trykke på OK. Det valgte program flytter nu til sin nye programposition, og de andre programmer flytter tilsvarende. Gentag denne procedure, hvis du ønsker at ændre placeringen af de øvrige kanaler på TV-apparatet.
7. Tryk på MENU for at fjerne menuen fra TV-skærmen.
8. Tryk på PROGR+/- eller cifferknapperne for at få vist TV-programmerne.

Bemærk: Hvis du på et tidspunkt ønsker at afbryde autotune processen, skal du trykke på OK.

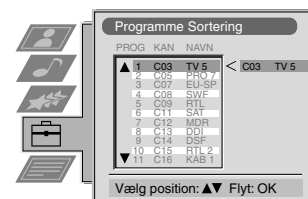
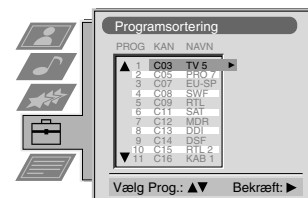
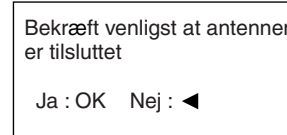
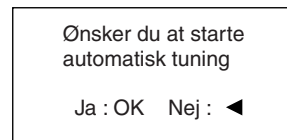
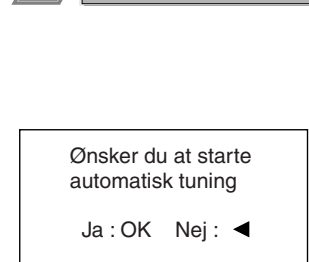
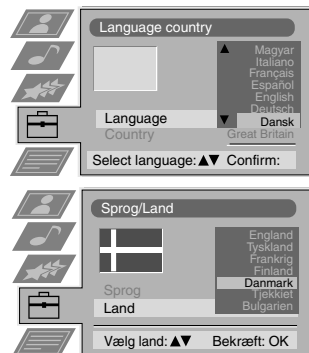

7. Sådan finder du videokanalen

Hvis du har tilsluttet en video til dit TV-apparat, skal du nu finde din videokanal.

1. Tryk på PROGR+/- knapperne på fjernbetjeningen, indtil videobilledet vises på TV-skærmen.

Bemærk: Hvis du ønsker at flytte videokanalen til en anden programposition henvises til afsnittet "Programsortering" i denne vejledning.

Anvendelse

Oversigt over TV-apparatets knapper

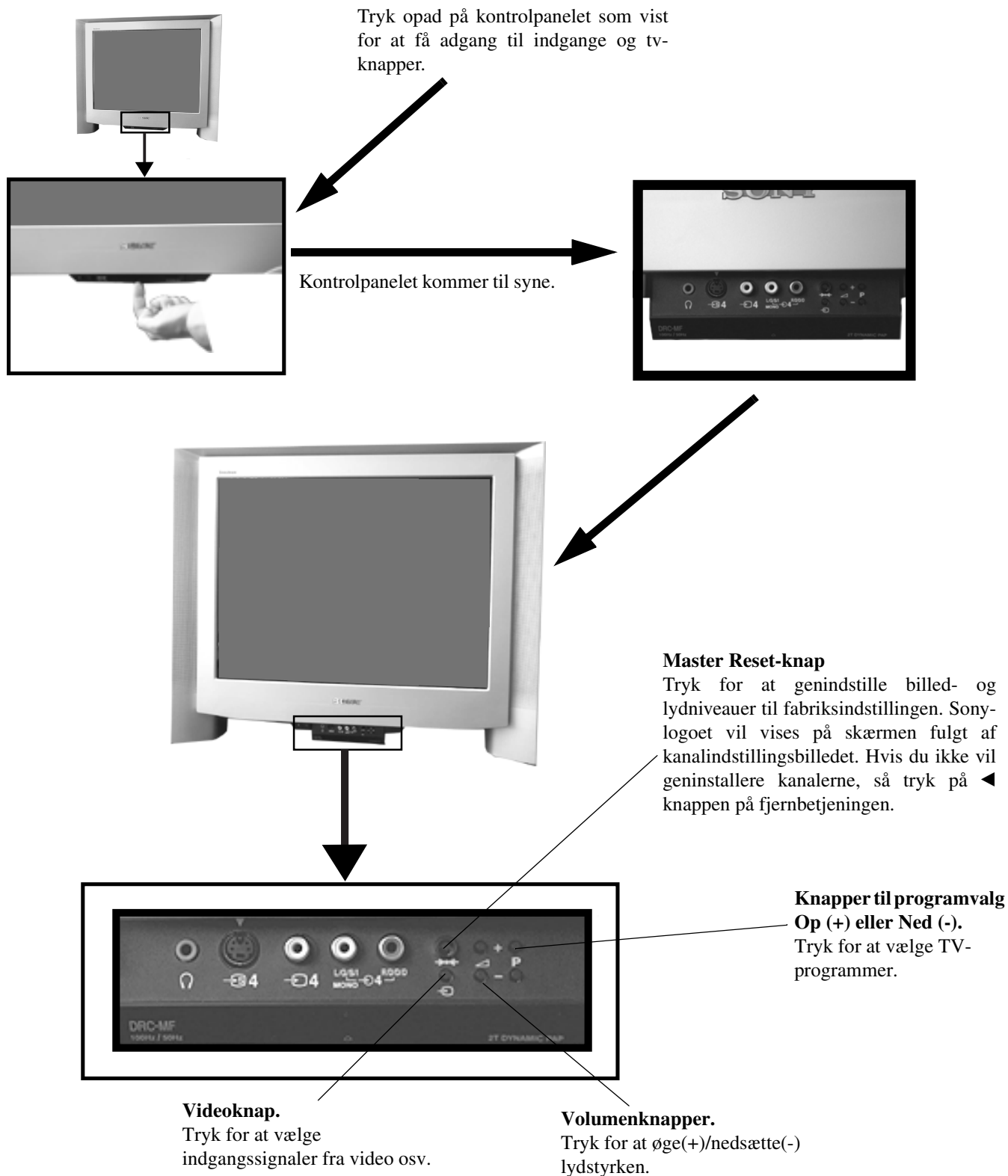

Oversigt over fjernbetjeningens knapper

Afbrydelse af lyden

Tryk her for at afbryde TV-apparatets lyd. Tryk igen for at tænde for lyden på ny.

Tilbage til TV-visning

Tryk her for at vende tilbage til normal visning fra tekst-TV eller standby funktionen.

Sådan vælges tekst-TV

Tryk her for at slå tekst-TV til og fra.

For at vælge Elektronisk programmeringsvejledning (EPG)

Tryk her for at slå EPG til og fra.

Fastholdelse af billedet

Tryk her, hvis du ønsker at notere oplysninger på TV-skærmen, f.eks. et telefonnummer. Tryk igen for at vende tilbage til normal TV-funktion.

Sådan vælges programmer

Tryk på cifferknapperne for at vælge programmer.

For tocifrede programnumre, f.eks. 23, trykkes først -/+, derefter knapperne 2 og 3.

Sådan vises billedmenuen

Tryk her for at ændre indstillingen af billedet. Tryk på OK for at fjerne menuen.

Sådan vises lydmenuen

Tryk her for at ændre indstillingen af lyd. Tryk på OK for at fjerne menuen.

Sådan vises oversigten over programmerne

Tryk på OK. Tryk på ▲ eller ▼ for at vælge det ønskede program og tryk derefter ► for at bekræfte valget.

Justering af lydstyrken

Tryk her for at justere lydstyrken.

Sådan slukkes TV-apparatet midlertidigt

Tryk her for at slukke TV-apparatet midlertidigt. Tryk igen for at tænde TV-apparatet igen fra standby funktionen. For at spare energi anbefaler vi, at TV-apparatet slukkes helt, når det ikke anvendes. BEMÆRK: Efter 15-30 minutter uden TV signal og uden at der trykkes på en knap, skifter TV-apparatet automatisk til standby funktionen.

Visning af on-screen oplysninger

Tryk her for at få vist alle on-screen oplysninger. Tryk igen for at annullere. I tekst-TV trykkes her for at få vist indekssiden (normalt side 100). Tryk derefter igen for at annullere.

Valg af indgangssignal eller fastholdelse af tekst-TV

Tryk her for at vælge indgang fra TV-stikkene (se afsnittet om Brug af ekstraudstyr). I tekst-TV trykkes her for at fastholde den viste side. Tryk igen for at annullere.

Se afsnittet 'Brug af PAP' i denne vejledning for nærmere oplysninger.

For at vende tilbage til det foregående program

Tryk her for at vende tilbage til det sidst anvendte program. Bemærk: Dette kan kun gøres, når du har set på det aktuelle program i 5 sekunder.

Tryk her for at slå Multi PIP funktionen til og fra.

Ændring af skærmsformat

Tryk her for at ændre skærmens størrelse.

Fasttext taster

Se afsnittet om tekst-TV for nærmere oplysninger.

Valg af emner i menuen

Brug OK og piletasterne for at vælge de funktioner, der er til rådighed i menuet på dette TV-apparat.

Sådan vises menuen

Tryk her hvis du ønsker at anvende TV-apparatets menuet. Tryk igen for at fjerne menuen fra TV-skærmen.

Sådan vælges programmer

Tryk her for at vælge programmer.



Nulstilling til fabriksindstillingen.

Åben låget på fjernbetjeningen og tryk for at få billede og lyd til at vende tilbage til fabriksindstillingen. Når menuen "Installation" vises på TV-skærmen, kan du se i afsnittet "Valg af sprog og land" i manualen for at ændre sprog og land, hvis du ønsker det.

Sådan vises tiden.

Åben fjernbetjeningens låg og tryk for at få vist tiden på skærmen.

Sådan anvendes videoudstyret.

Åben låget på fjernbetjeningen og tryk på disse knapper for at betjene videoudstyret (se videomaskinens manual).

NexTView*

NextView er en elektronisk programoversigt, der viser programinformation for flere tv-stationer. NextView information udsendes ikke i Danmark.









Valg af NexTView-udbyder

Dit TV vælger selv den bedste NexTView-udbyder. Denne udbyder er tilgængelig ca. ½ time efter kanalindstilling. Du kan selv vælge en anden udbyder.

1. Tryk på MENU på fjernbetjeningen for at få vist skærmmenuen.
2. Tryk på ▲ og ▼ knapperne for at vælge  symbolet og tryk på ► for at gå til opsætningsmenuen.
3. Tryk på ▲ eller ▼ knapperne for at markere "Vælg NexTView" og tryk på ► for at bekræfte. Nu vises en liste over tilgængelige NexTView-udbydere.
4. Tryk på ▲ eller ▼ for at vælge den ønskede NexTView-udbyder og tryk på OK for at gemme.
5. Tryk på MENU for at fjerne menuen fra skærmen.





Indeks

	fuld liste over valg
	brugervalg
	nyhedsudsendelser
	film
	sport
	underholdning
	børn
	retur til sidste menu

Brug af menuen “brugerindstilling”

Når du vælger  ikonen, kan du selv vælge temaer, så du begrænser søgningen til de markerede temaer.

1. Tryk **▲** eller **▼** for at vælge  ikonen, og tryk så på **▶** for at få vist menuen ‘Brugerindstilling’.
2. Tryk på **▲** eller **▼** for at vælge et punkt på skærmen eller tryk på OK for at bekræfte valget.
3. Gentag trin 2 for alle de emner, du ønsker at have med på listen.
4. Når du er færdig med listen, skal du trykke på **▶** for at vælge  i menuskærmen.
5. Tryk på OK.

Brug af Lang informationsmenu

1. Tryk på **▲** eller **▼** for at vælge et fremtidigt program i kolonnen med programlisten.
2. Tryk på OK for at få vist den lange informationsmenu.

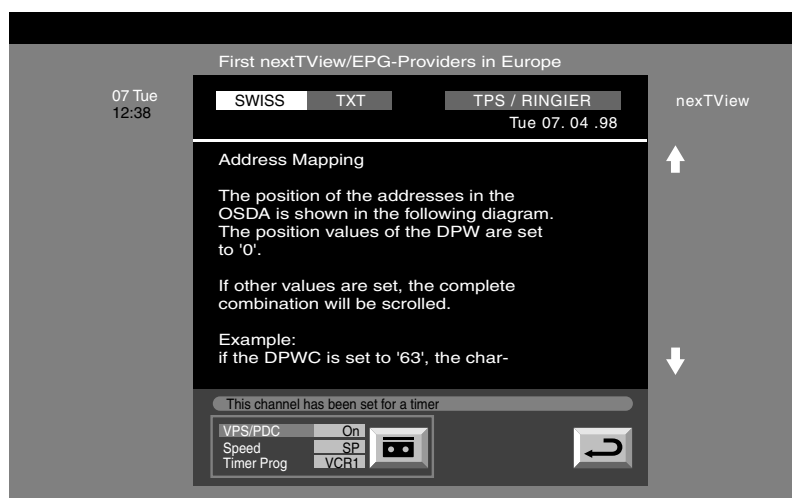

3. Hvis du har en Smartlink video og ønsker at optage det valgte program med din videomaskine, skal du trykke på **◀** for at vælge  og derefter på OK for at downloade oplysningerne til videomaskinen.
4. Opsætning af videomaskinen:

VPS/PDC

Tryk på **◀** flere gange for at vælge VPS/PDC. Tryk derefter på OK for at vælge ‘On’ eller ‘Off’. Med denne indstilling har du garanti for optagelse af hele programmet, hvis der skulle ske en ændring i TV-programmet. Virker kun, hvis det valgte program sender et VPS/PDC signal

Hastighed

Tryk **▼** for at vælge hastighed og derefter OK for at vælge ‘SP’ for standardplay eller ‘LP’ for longplay. Med longplay kan du optage dobbelt så meget på et videobånd. Det kan dog gå ud over billedkvaliteten.

Opsætning af din video

Tryk på **▼** for at vælge ‘VCR opsætning’ og tryk derefter på OK for at vælge, hvilken videomaskine, du ønsker at programmere, nemlig ‘VCR1’ eller ‘VCR2’.





5. Tryk til sidst på **▶** for at vælge ikonen  og tryk derefter på OK for at fjerne menuen fra TV-skærmen.



Tekst-tv

De fleste TV-programmer sender oplysninger via tekst-TV. Tekst-TV's indeksside (normalt side 100) giver oplysninger om, hvordan denne service anvendes. Brug et TV-program med et kraftigt signal, ellers kan der forekomme tekst-TV fejl.

Sådan slås tekst-TV til og fra

1. Vælg det TV-program, der udsender den tekst-TV service, du ønsker at se.
2. Tryk én gang på  for billede og tekst-TV (P&T). Skærmen deles i to dele med TV-programmet i højre side og tekst-TV i venstre.

i P&T-funktion: Tryk på . Tryk derefter på PROGR +/- for at ændre skærbilledets størrelse. Tryk igen på  eller  for at vende tilbage  til normal tekst-TV visning.

3. Tryk to gange på  for udelukkende at se tekst-TV.
4. Tryk tre gange på  for den blandede funktion.
5. Tryk på  fjerde gang for at afbryde tekst-TV.

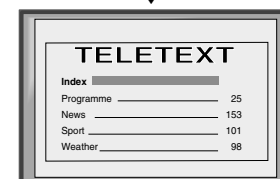
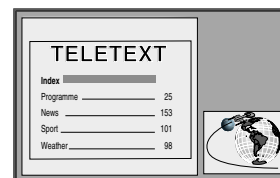



Sådan vælges en tekst-TV side



Tast tre cifre for sidetal ved hjælp af cifferknapperne på fjernbetjeningen. Hvis du taster forkert, skal du taste tre cifre og derefter det korrekte sidetal.

Brug af andre tekst-TV funktioner

Bladre til næste eller foregående side

Tryk på  eller  knapperne på fjernbetjeningen for at vælge foregående eller næste side.

Valg af underside

En tekst-TV side kan bestå af flere undersider. I så fald vises en informationslinie, der viser antallet af undersider. Vælg undersiden ved at trykke på  eller .

Fastholdelse af en tekst-tv side

Tryk på  for at fastholde siden. Tryk igen for at annullere fastholdelsen.

Sådan vises indekssiden



Tryk på  for at få vist indekssiden (normalt side 100). Tryk igen for at annullere.

Brug af farveknapper til at vise tekstsider (Fastext)

(kun muligt, hvis TV-stationen udsender Fastext signaler)

Når den farvekodede menu vises nederst på en side, kan du trykke på en farvet knap på fjernbetjeningen (grøn, rød, gul eller blå) for at komme til den tilsvarende side.

Brug funktionen 'Sideopfangning'

1. Tryk på cifferknapperne på fjernbetjeningen for at vælge en tekst-TV side, hvorpå der står flere tal (f.eks. indekssiden).
2. Tryk på OK.
3. Tryk på  eller  for at vælge det ønskede sidetal, og tryk derefter på OK. Den ønskede side vises efter nogle sekunder.

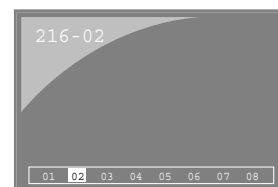

Tekst-TV

Brug af tekst-TV menuen

1. Tryk på MENU knappen på fjernbetjeningen for at få vist menuen på TV-skærmen.
2. Tryk på ▲ eller ▼ for at vælge emne på skærmen og tryk derefter på ► for at få vist den relevante undermenu.
3. Tryk på MENU for at fjerne tekst-TV menuen fra skærmen.

Top/Bund/Fuld

Undermenuen Top/Bund/Fuld viser dig, hvordan du kan forstørre forskellige dele af tekst-TV siden. Tryk på ▲ for at forstørre øverste halvdel af skærmen. Tryk på ▼ for at forstørre den nederste halvdel. Tryk på OK for at føre siden tilbage til normal størrelse. Tryk ◀ for at vende tilbage til tekst-TV menuen.



Top: ▲ Bund: ▼ Fuld: OK

Fjern tekst*

*tilgængelig i Tekst-tv og Mix-funktionerne (se Sådan slås tekst-tv til og fra)

Fjern tekst er en funktion, der viser tv-billede, mens der søges efter en tekst-tv-side.

1. Tryk på ☰ to gange på fjernbetjeningen for at vælge fuldskærms tekst-side.
2. Tryk på MENU for at vise tekst-tv menuen.
3. Tryk på ▲ eller ▼ for at fremhæve 'Fjern tekst' og tryk på ► for at vælge.
4. Den nuværende tv-kanal vises. Når tekstsiden er fundet, vises et blåt ☰ symbol i det øverste venstre hjørne af tv-skærmen.
5. Tryk på ☰ på fjernbetjeningen for at læse siden.

Afdæk

Visse tekst-tv sider indeholder skjult information (f.eks. quiz-sider), der kan afdækkes.

1. I tekst-tv trykkes på MENU-knappen på fjernbetjeningen for at få tekst-tv menuen frem.
2. Tryk på ▲ eller ▼ for at markere "Afdæk" og tryk på ► for at vælge. Den skjulte information vises på skærmen..

Tidsindstillet tekstside*

*afhængig af om servicen udbydes, vil tidsindstillet tekstside være tilgængelig i tekst-tv og mix-indstillingerne.

Tidsindstillet tekstside tillader en tidskodet tekstside (såsom en alarmside) at blive vist på et forindstillet tidspunkt.

1. I tekst-tv trykkes på MENU-knappen på fjernbetjeningen for at få tekst-tv menuen frem.
2. Tryk på ▲ eller ▼ for at markere "Tidsindstillet tekstside" og tryk på ► for at vælge. Undermenuen vises.
3. Indtast det ønskede sidenummer.
4. Indtast det ønskede visningstidspunkt.
5. Tryk på OK for at bekræfte indstillingen. TVet vil forlade tekst-tv og tiden vil blive vist i det øverste venstre hjørne af skærmen. På det ønskede tidspunkt til siden blive vist.



Sideoversigt

*kun tilgængelig, hvis TOP-text udsendes af tv-stationen

I denne menu opdeles TOP-text siderne i to kolonner. Den første kolonne viser 'blokke' af sider og den anden viser 'grupper' af sider.



1. Tryk på ◀ eller ► for at vælge mellem første og anden kolonne.
2. Tryk på ▲ eller ▼ for at vælge den relevante gruppe eller blok af sider.
3. Tryk på OK for at vise de valgte sider.

Sådan bruges TV-apparatets menusystem

TV-apparatet består af et menusystem, der er baseret på en række brugervenlige on-screen displays og menuer. Disse displays vil hjælpe dig med at få mest muligt ud af dit TV-apparat ved at hjælpe dig med at ændre indstillingerne for billede og lyd, at ændre TV-billedets størrelse og sortere TV-programmerne efter dine ønsker osv.

Justering af billede og lyd

Billede og lyd er justeret fra fabrikken. Du kan imidlertid justere dem efter eget ønske.

1. Tryk på MENU knappen på fjernbetjeningen for at få vist menuen på TV-skærmen.
2. Tryk på ▲ eller ▼ knapperne for at vælge  billedindstilling eller  lydindstilling og tryk derefter ► for at komme ind i menuen 'Billedjustering' eller 'Lydjustering'.
3. Tryk på ▲ eller ▼ for at vælge et emne på skærmen, som du ønsker at justere, og tryk derefter ► for at bekræfte valget. Se tabellen nedenfor for en beskrivelse af menuemnerne og deres virkninger.
4. Tryk på ▲, ▼, ► eller ◀ for at justere det valgte emne.
5. Når justeringen er udført, trykkes på OK for at lagre den nye indstilling.
6. Gentag trin 3-5, hvis du ønsker at justere andre emner.
7. Tryk på MENU for at fjerne menuen fra TV-skærmen.



Billedkontrol

Emne	Virkning/anvendelse	
Billed-funktion	▼	Live (til live programmer) Bruger (til individuelle indstillinger) Film (til filmprogrammer) ▲ Spil (til computerspil)
Kontrast		Mindre ◀ ▶ Mere
Lys*		Mørkere ◀ ▶ Lysere
Farvemætning*		Mindre ◀ ▶ Mere
Farvebalance**		Rødlig ◀ ▶ Grønlig
Skarphed*		Blødere ◀ ▶ Skarpere
* Kun hvis Bruger er valgt i Billedfunktion		
** Kun tilgængelige for NTSC farve-mætningssignal (f.eks. amerikanske videobånd)		
Normalindst.		Genindstiller billedet til fabriksindstillingen
AI (Kunstig intelligens)	▼	Fra : Normal ▲ Til : Automatisk optimering af kontrast i henhold til TV-signalet.
Støjreduktion	▼	Høj: Høj støjreduktion Mellem: Medium støjreduktion Lav: Lav støjreduktion Auto: Optimal støjreduktion vælges automatisk ▲ Fra: Ingen støjreduktion
Digital funktion	▼	Normal: Almindelig 100 Hz-kvalitet DRC 50: Højeste billedopløsning, perfekt ved f.eks. rullende tekst ▲ DRC 100: Høj billedopløsning og helt flimmerfrit billede
Farvetone	▼	Varm: Giver en varm farvetone i billedet Normal: Normal. ▲ Kølig: Giver en kølig farvetone i billedet.

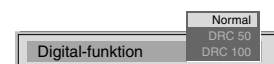

Lydstyrke

Emne	Virkning/anvendelse
Equalizer funkt.	<ul style="list-style-type: none"> ▼ Bruger Sang Jazz Rock Pop ▲ Lineær (fast indstilling, kan ikke justeres)
Equalizer justering	<p>Du kan justere den funktion, der er valgt i Equalizer funktion ved at booste de 5 udvalgte frekvensbånd.</p> <p>Tryk på ◀ eller ▶ for at vælge frekvensbånd og derefter på ▼ eller ▲ for at justere frekvensen. Tryk til sidst på OK for at lagre den nye indstilling.</p>
	<p>i Hvis du ønsker at lagre den nye indstilling, skal du indstille Equalizer funktionen på 'Bruger'. Bruger funktion lagrer indstillingen permanent, alle andre funktioner (Vokal, Jazz, Rock, Pop) lagres kun til næste funktionsændring.</p>
Balance	<ul style="list-style-type: none"> ◀ Venstrerettet ▶ Højrerettet
Loudness	<ul style="list-style-type: none"> ▼ Fra: Normal ▲ Til: Til musikudsendelser
Rumklang	<ul style="list-style-type: none"> ▼ Fra: Normal ▲ Til: Speciel akustisk effekt
Auto lydstyrke	<ul style="list-style-type: none"> ▼ Til : programmernes lydstyrke forbliver uændret uanset det udsendte signal (f.eks. ved reklamer) ▲ Fra : lydstyrken ændres i henhold til det udsendte signal.
To-kanal lyd	<p>For tosprogede programmer:</p> <ul style="list-style-type: none"> ▼ A for program 1 ▲ B for program 2 <p>For et stereoprogram:</p> <ul style="list-style-type: none"> ▼ Mono ▲ Stereo

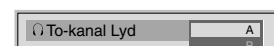
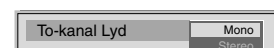
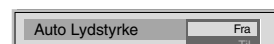
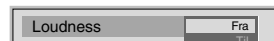
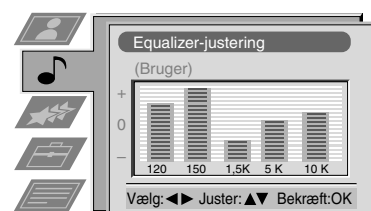
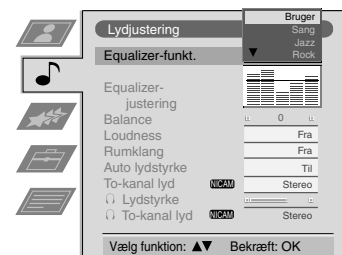

i Når der udsendes NICAM stereo, vises NiCAM kortvarigt på skærmen.

Hovedtelefoner

🔊 Lydstyrke

🔊 To-kanal lyd

Lavere ◀ ▶ Højere

Kun tilgængelig, når PAP-funktionen er aktiv.

▼ Stereo: Lyden i det ene skærbillede høres gennem både tv-højttalerne og hovedtelefonerne

▲ PAP: Lyden af det venstre billede høres gennem tv-højttalerne og lyden af det højre billede høres gennem hovedtelefonerne.

For flere detaljer om PAP henvises til "Brug af PAP"-afsnittet i denne betjeningsvejledning.

Brug af TV-apparatets menusystem:

Brug af funktionsmenuen

1. Tryk på MENU knappen på fjernbetjeningen for at få vist menuen på TV-skærmen.
2. Tryk på ▲ eller ▼ knapperne for at vælge  for menuen 'Funktion' og tryk derefter ► for at komme ind i menuen 'Funktion'.
3. Tryk på ▲ eller ▼ knapperne for at vælge det ønskede punkt i menuen og tryk derefter ► for at bekræfte. Se tabellen for en beskrivelse af menupunkterne og deres virkninger.
4. Tryk på ▲, ▼, ► eller ◀ knapperne for at vælge den ønskede indstilling.
5. Tryk på OK for at bekræfte den valgte indstilling.
6. Gentag trin 3-5, hvis du ønsker at vælge nogen af de øvrige punkter.
7. Tryk på MENU for at fjerne menuen fra TV-skærmen.



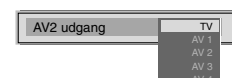
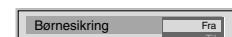
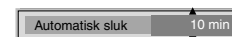

Punkt	Effekt/virkning
Automatisk sluk	Du kan vælge et tidsrum efter hvilket TV-apparatet selv skifter til standby funktion. ▼ Fra ▲ 90 min.
Børnesikring	▼ Fra : Normal ▲ Til : Tryk på de knapper på fjernbetjeningen, der slår TV-apparatet fra standby funktionen. Knapperne på TV-apparatet virker ikke.
AV2 udgang	▼ TV audio/video signal fra antennen  AV1 audio/video signal fra scart 1 AV2 audio/video signal fra scart 2 AV3 audio/video signal fra scart 3 ▲ AV4 audio/video signal fra konnektorer foran på TV-apparatet



Brug af TV-apparatets menusystem:

Brug af Multi PIP

 Multi PIP (billede-i-billede) funktion viser 12 still-billeder og et 13. billede, der er et levende billede. Du kan manuelt vælge, hvilken kanal, du ønsker at se, enten full-screen eller i PIP funktionen.

1. Tryk på  knappen på fjernbetjeningen for at vælge Multi PIP funktion. 13 programpositioner vises på skærmen med det aktuelt valgte program i midten.
2. Tryk på PROGR+/- flere gange for at vælge de næste eller de foregående 12 programpositioner.
3. Tryk på ▲, ▼, ◀ eller ▶ for at flytte rundt blandt de 13 viste programmer.
4. Tryk på OK for at vælge det indrammede program. Dette program flytter nu ind i midten.
5. Tryk på OK igen for at få vist det valgte program eller tryk på  for at fjerne Multi PIP funktionen fra TV-skærmen.

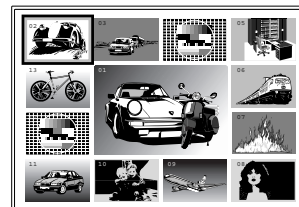

Brug af PAP (billede-og-billede)

 Denne PAP funktion opdeler skærmen i to, så du kan se to programmer samtidig (med videokilde til det ene, hvis det ønskes). Lyden på venstre skærmdel kommer via TV-apparatets højttalere, lyden fra højre side af skærmen kan vælges via hovedtelefoner.



Sådan slås PAP til og fra

Tryk én gang på  for at få vist skærbillederne og to gange for at slå PAP fra.

Valg af lyd til hovedtelefoner

Med PAP slået til, se venligst i afsnittet "Justering af billede og lyd" og indstil "* to-kanal lyd" til "PAP".



Valg af en PAP kilde

Tryk på . Symbolet  vises på det højre skærbillede. Vælg den ønskede kilde ved hjælp af cifferknapperne (for et TV-program) eller  (for en videokilde).

Sådan byttes skærmene rundt

Tryk på  for at bytte de to skærbilleder rundt.

Sådan zoomes ind på skærbillederne

Tryk på  eller  for at ændre de to skærbilleders størrelse.

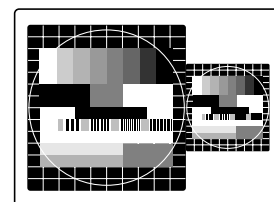
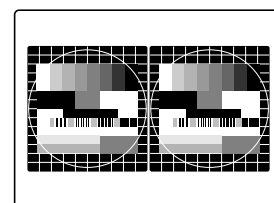

Ændring af programnumre

 Efter at have brugt Automatisk Programindstilling af kanaler kan du ønske at ændre rækkefølgen af kanalerne.

1. Tryk på MENU knappen på fjernbetjeningen for at få vist menuen på TV-skærmen.
2. Tryk på ▼ for at vælge  symbolet i menuskærmen. Tryk derefter ► for at komme ind i menuen 'Opsætning'.
3. Tryk på ▼ for at vælge 'Programmesortering' og derefter på ► for at komme ind i menuen 'Programmesortering'.
4. Tryk på ▲ eller ▼ for at vælge det program, du ønsker at flytte, og tryk derefter på ► for at bekræfte.
5. Tryk på ▲ eller ▼ for at vælge den nye programposition (f.eks. PROG 4) for det valgte program og tryk derefter på OK for at bekræfte. Det valgte program flytter nu til den nye placering, og de øvrige programmer flytter tilsvarende.
6. Gentag trin 4 og 5, hvis du ønsker at flytte andre programmer.
7. Tryk på MENU for at fjerne menuen fra TV-skærmen.

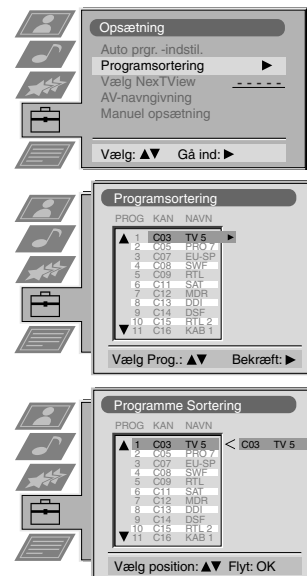

Manuel indstilling af TV-apparatet

 Du har allerede indstillet TV-apparatet automatisk ved hjælp af anvisningerne i starten af denne manual. Du kan imidlertid udføre denne funktion manuelt og tilføje programmer til TV-apparatet ét ad gangen.

1. Tryk på MENU knappen på fjernbetjeningen for at få vist menuen på TV-skærmen.
2. Tryk på ▼ for at vælge  symbolet i menuskærbilledet og tryk derefter ► for at komme ind i menuen 'Opsætning'.
3. Tryk på ▼ for at vælge 'Manuel opsætning' i menuskærbilledet og tryk derefter på ► for at komme ind i menuen 'Manuel opsætning'.
4. Tryk på ▼ for at vælge 'Manuel prgr. indstilling' i menuskærbilledet og derefter på ► for at komme ind i menuen 'Manuel prgr. indstilling'.
5. Tryk på ▲ eller ▼ for at vælge et programnummer for dit program (f.eks. PROGR 1 for BBC1) og tryk derefter ► for at fremhæve 'SKIP' kolonnen.
6. Tryk ▲ for at vælge 'OFF' og derefter ► for at fremhæve 'SYS' kolonnen.
7. Tryk på ▲ eller ▼ for at vælge TV system (B/G for Vesteuropa, D/K for Østeuropa) eller 'EXT' for en videoindgangskilde (AV1, AV2, ...) og tryk derefter ► for at bekræfte.
8. Tryk på ▲ eller ▼ for at vælge 'C' for jordbårne programmer, 'S' for kabelprogrammer eller 'F' for direkte frekvensindgang, og tryk derefter på ► for at bekræfte.
9. Vælg første nummerciffer i 'KAN' (kanal), derefter det andet nummerciffer i 'KAN' med cifferknapperne på fjernbetjening eller tryk på ▼ knapperne for at søge efter det næste ledige program.
10. Hvis du ikke ønsker at lagre denne kanal på det valgte programnummer, skal du trykke på ▲ eller ▼ knapperne for at fortsætte med at søge efter det ønskede program.
11. Tryk på OK, hvis det er det program, du ønsker at lagre.
12. Gentag trin 5-11, hvis du ønsker at lagre flere programmer. Tryk derefter på MENU knappen for at fjerne menuen fra TV-skærmen.

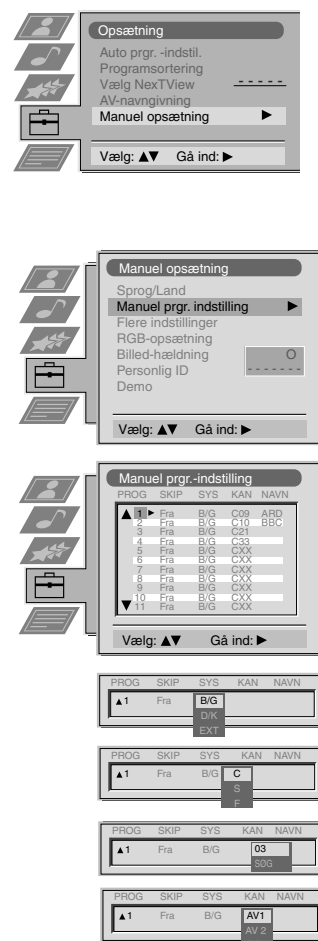

Brug af TV-apparatets menusystem:

Navngivning af programmer

i Navne til programmer tages normalt automatisk fra tekst-tv, hvis det er muligt. Du kan imidlertid navngive et program eller en videokilde ved hjælp af indtil fem tegn (bogstaver eller tal).

1. Tryk på MENU knappen på fjernbetjeningen for at få vist menuen på TV-skærmen.
2. Tryk på ▼ for at vælge  symbolet i menuskærbilledet og tryk derefter på ► for at komme ind i menuen 'Opsætning'.
3. Tryk på ▼ for at vælge 'Manuel opsætning' og tryk derefter på ► for at komme ind i menuer 'Manuel opsætning'.
4. Tryk på ▼ for at vælge 'Manuel prgr. indstilling' og tryk derefter på ► for at komme ind i menuen 'Manuel prgr. indstilling'.
5. Tryk på ▲ eller ▼ for at vælge den kanal, du ønsker at navngive.
6. Tryk på ► flere gange, indtil det første element i kolonnen 'NAVN' fremhæves.
7. Tryk på ▲ eller ▼ for at vælge et bogstav eller et tal (vælg '-' for en tom plads) og tryk derefter på ► for at bekræfte. Vælg de andre fire tegn på samme måde.
8. Tryk på OK efter at have valgt tegnene.
9. Gentag trin 5 til 8, hvis du ønsker at navngive andre programmer.
10. Tryk på MENU for at fjerne menuen fra TV-skærmen.

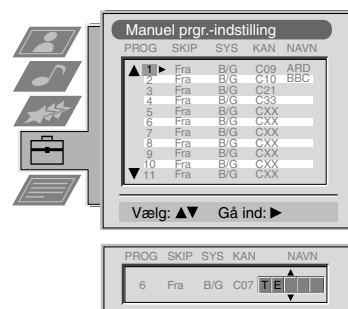

Overspringning af programnumre

i Med denne funktion kan du springe ubrugte programnumre over, når de vælges med PROGR+/- knapper. Ved at anvende cifferknapperne kan du stadig vælge de programnumre, der er sprunget over.

1. Tryk på MENU knappen på fjernbetjeningen for at få vist menuen på TV-skærmen.
2. Tryk på ▼ for at vælge  symbolet i menuskærbilledet. Tryk derefter på ► for at komme ind i menuen 'Opsætning'.
3. Tryk på ▼ for at vælge 'Manuel opsætning' og tryk derefter på ► for at komme ind i menuen 'Manuel opsætning'.
4. Tryk på ▼ for at vælge 'Manuel prgr. indstilling' og tryk derefter på ► for at komme ind i menuen 'Manuel prgr. indstilling'.
5. Tryk på ▲ eller ▼ for at vælge programposition og tryk derefter ► for at fremhæve kolonnen 'SKIP'.
6. Tryk på ▲ eller ▼ for at vælge 'Off' eller 'On' (hvis du ønsker at springe denne programposition over). Tryk derefter på OK for at lagre indstillingen.
7. Gentag trin 5 og 6, hvis du ønsker at springe over eller fjerne overspringningen af flere programpositioner.
8. Tryk på MENU for at fjerne menuen fra TV-skærmen.

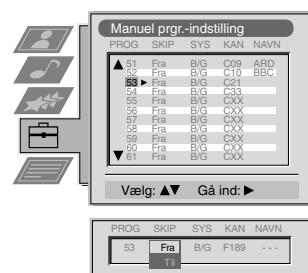
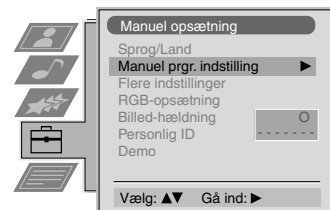

Brug af TV-apparatets menusystem:

Brug af funktionen Flere indstillinger

i Med denne funktion kan du a) justere hvert enkelt programs dæmpning (ATT), b) foretage individuel justering af lydstyrken for hver enkelt kanal, c) manuelt finindstille TV-apparatet, så du opnår bedre billedmodtagelse, hvis billedet er forvrænget, eller d) forudindstille AV-udgang for programpositionerne for programmer med scramblede signaler (f.eks. fra en TV dekode med betaling). På denne måde vil et tilsluttet videoapparat optage det afkodede signal.

1. Tryk på MENU knappen på fjernbetjeningen for at få vist menuen på TV-skærmen.
2. Tryk på ▼ for at vælge  symbolet i menuskærmbilledet og tryk derefter på ► for at komme ind i menuen 'Opsætning'.
3. Tryk på ▼ for at vælge 'Manuel opsætning' og tryk derefter på ► for at komme ind i menuen 'Manuel opsætning'.
4. Tryk på ▼ for at vælge 'Flere indstillinger' og tryk derefter på ► for at komme ind i menuen 'Flere indstillinger'.
5. Tryk på ▲ eller ▼ for at vælge det relevante programnummer og tryk derefter flere gange på ► for at vælge a) ATT b) VOL c) AFT eller d) DEKODER. Det valgte skifter farve.
6. a) **ATT - RF dæmper**
Tryk på ▲ eller ▼ for at slå dæmperen 'on' eller 'off'. Tryk på OK for at bekræfte valget. Gentag trin 5 og 6a, hvis du ønsker at justere andre programmer.

b) VOL - Volume Offset

Tryk på ▲ eller ▼ knapperne for at justere lydstyrken (i intervallet -7 til +7) for programmet. Indstillingen lagres ved at trykke på OK. Gentag trin 5 og 6b, hvis du ønsker at justere lydstyrken på de øvrige programmer.

c) AFT - automatisk finindstilling

Tryk på ▲ eller ▼ for at finindstille programfrekvensen i et interval fra -15 til +15. Tryk på OK for at bekræfte valget. Gentag trin 5 og 6c, hvis du ønsker at finindstille andre programmer.

d) DEKODER

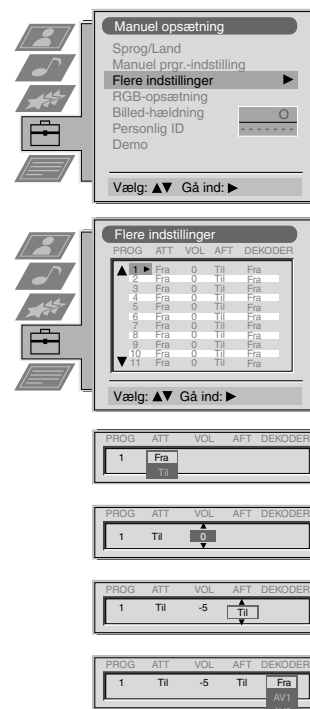

Tryk på ▲ eller ▼ for at vælge AV1 eller AV2 til programpositionen. Tryk så på OK for at bekræfte. De kan nu tilslutte en dekode til AV1 eller AV2 stikkene bag på TV-apparatet, og billedet fra dekodeviser vises på dette programnummer. Gentag trin 5 og 6d for at forudindstille AV udgang til andre programpositioner.

7. Tryk på MENU for at fjerne menuen fra TV-skærmen.



Valg af 'Demo' funktionen

i Denne funktion giver en oversigt over nogle af de funktioner, der er til rådighed på TV-apparatet.

1. Tryk på MENU knappen på fjernbetjeningen for at få vist menuen på TV-skærmen.
2. Tryk på ▼ for at vælge  symbolet i menuskærmbilledet, og tryk derefter på ► for at komme ind i menuen 'Opsætning'.
3. Tryk på ▼ for at vælge 'Manuel opsætning' og tryk så på ► for at komme ind i menuen 'Manuel opsætning' menu.
4. Tryk på ▼ knappen for at vælge 'Demo' og tryk derefter på ► for at starte demonstrationen (der varer i ca. 5 minutter).
5. Tryk på  knappen for at fjerne demonstrationen fra TV-skærmen.

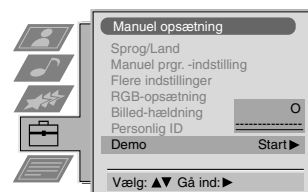

Brug af TV-apparatets menusystem:

Justering af billedhældning

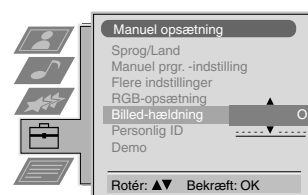

 Billedet kan hælde på grund af jordens magnetfelter. Hvis dette sker, kan du justere billedet.

1. Tryk på MENU knappen på fjernbetjeningen for at få vist menuen på TV-skærmen.
2. Tryk på ▼ knappen for at vælge  symbolet i menuen, og tryk derefter på ► for at komme ind i menuen 'Opsætning'.
3. Tryk på ▼ for at vælge 'Manuel opsætning' og tryk derefter på ► for at komme ind i menuen 'Manuel opsætning'.
4. Tryk på ▼ for at vælge 'Billed-hældning' og derefter ► for at komme ind i undermenuen 'Billed-hældning'.
5. Tryk på ▲ eller ▼ for at dreje billedet i intervallet -5 til +5 og tryk så på OK for at lagre indstillingen.
6. Tryk på MENU for at fjerne menuen fra TV-skærmen.



Justering af billedgeometrien for en RGB-kilde

 Ved tilslutning af en RGB-kilde, f.eks. en Sony playstation, kan det være nødvendigt at justere billedgeometrien.

1. Tryk på  på fjernbetjeningen for at vælge den tilsluttede RGB-kilde .
2. Tryk på MENU knappen for at få vist menuen på TV-skærmen.
3. Tryk på ▼ for at vælge  symbolet i menuskærbilledet og tryk derefter på ► for at komme ind i menuen 'Opsætning'.
4. Tryk på ▼ for at vælge 'Manuel opsætning' i menuskærbilledet og tryk derefter på ► for at komme ind i menuen "Manuel opsætning"
5. Tryk på ▼ for at vælge 'RGB-opsætning' i menuskærbilledet og tryk så på ► for at komme ind i undermenuen 'RGB-opsætning'.
6. Tryk på ► for at vælge H Centrum og tryk derefter på ▲ eller ▼ for at justere billedets centrum i et interval på -10 til +10. Gem det nye interval ved at trykke på OK.
7. Tryk på ► for at vælge H Størrelse og tryk derefter på ▲ eller ▼ for at justere de horisontale koordinater i et interval på -10 til +10. Gem det nye interval ved at trykke på OK.
8. Tryk på MENU for at fjerne menuen fra TV-skærmen.

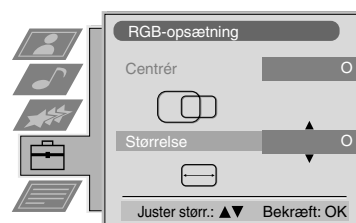
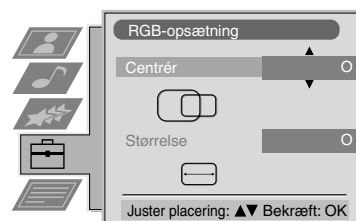

Brug af TV-apparatets menusystem:

Indtastning af dit personlige ID

i Med denne funktion kan du forsyne TV-apparatet med en sikkerhedskode, hvormed du kan spores, hvis TV-apparatet bliver stjålet og fundet igen. Sikkerhedskoden kan imidlertid kun indtastes én gang - så noter den ned!

1. Tryk på MENU knappen på fjernbetjeningen for at få vist menuen på TV-skærmen.
2. Tryk på ▼ for at vælge  symbolet i menuskærbilledet og tryk derefter ► for at komme ind i menuen 'Opsætning'.
3. Tryk på ▼ for at vælge 'Manuel opsætning' i menuskærbilledet og tryk derefter på ► for at komme ind i menuen 'Manuel opsætning'.
4. Tryk på ▼ for at vælge 'Personlig ID' i menuskærbilledet og tryk så ► for at komme ind i undermenuen 'Personlig ID'.
5. Tryk på ▲ eller ▼ for at vælge det første af i alt 11 tegn (bogstav, tal, + eller tom plads) og tryk så på ► for at gå til næste tegn.
6. Gentag trin 5 for at indtaste alle tegn i koden.
7. Tryk på OK for at lagre. Der vises en statusboks på skærmen, der beder dig genindtaste koden.
8. Tryk på OK endnu engang for at lagre koden endeligt eller tryk ◀ for at annullere.
9. Tryk på MENU for at fjerne menuen fra TV-skærmen.

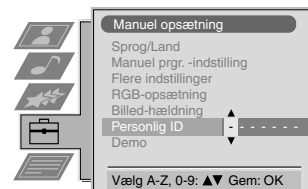

Forudindstilling og navngivning af indgangssignaler

i Med denne funktion kan du automatisk formatere og mærke indgangskilderne.

1. Tryk på MENU knappen på fjernbetjeningen for at få vist menuen på TV-skærmen.
2. Tryk på ▼ for at vælge  symbolet i menuskærbilledet og tryk derefter ► for at komme ind i menuen 'Opsætning'.
3. Tryk på ▼ for at vælge 'AV-navngivning' i menuskærbilledet og tryk så ► for at komme ind i menuen 'AV-navngivning'.
4. Tryk på ▲ eller ▼ for at vælge den ønskede AV-indgang (AV1, 2, 3 eller 4).
5. Tryk på ► for at vælge 'NAVN'.
6. Tryk på ▲ eller ▼ for at vælge første tegn i navnet og tryk derefter på ► for at flytte til det næste tegn.
7. Gentag trin 7 for at vælge de andre 4 tegn og gem så ved at trykke på OK.
8. Gentag trin 4-8 for de andre AV indgangskilder og tryk så på MENU knappen for at fjerne menuen fra TV-skærmen.

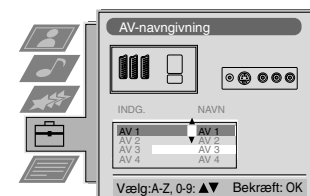
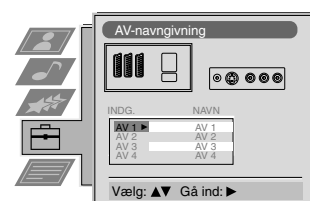



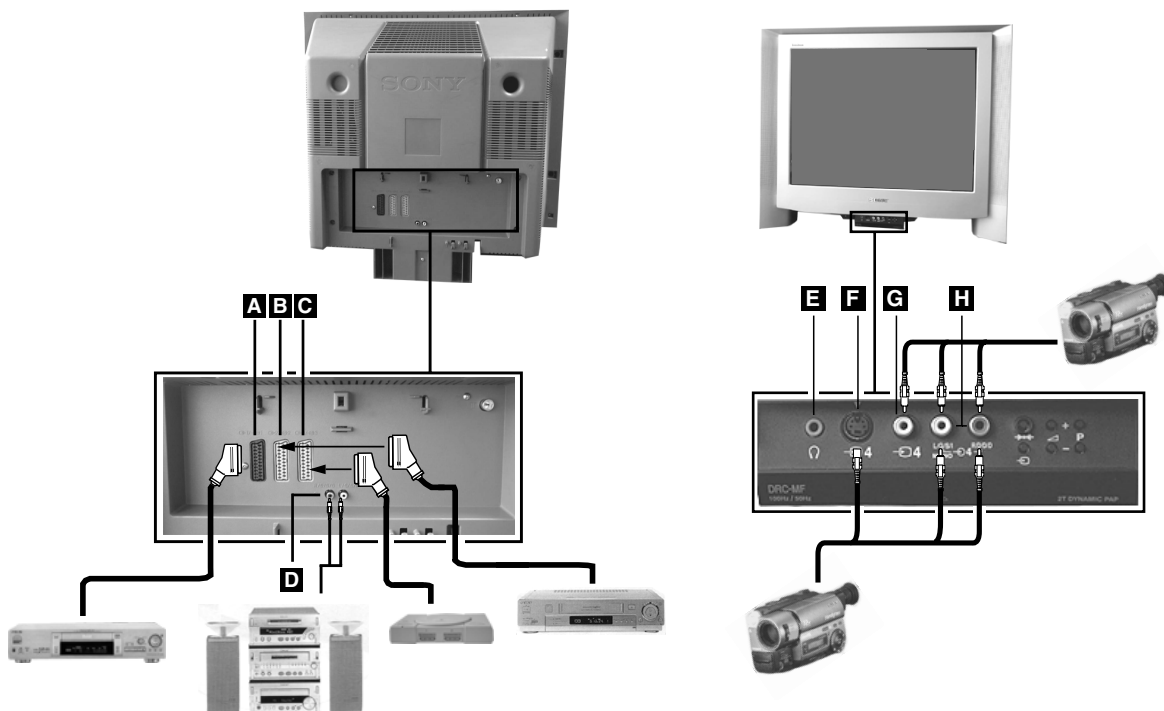

Tilslutning af andet udstyr til TV-apparatet

Ved hjælp af illustrationerne i det følgende kan du tilslutte en lang række audio og video udstyr til dit TV-apparat.



For at få et indgangssignal fra tilsluttet udstyr på TV-skærmen skal du vælge symbolet for det stik, du har tilsluttet udstyret til.

1. Ved hjælp af ovenstående illustrationer kan du tilslutte udstyret til det korrekte TV-stik.
2. Tryk flere gange på  på fjernbetjeningen, indtil det korrekte indgangssymbol for dit udstyr vises på TV-skærmen (se tabellen nedenfor):

Symboler på TV-skærmen	Indgangssignaler fra konnektoren
 1	• Audio/video indgangssignal via scartstik A eller* RGB via scartstik A
 2	• Audio/video indgangssignal via scartstik B eller* S-video via scartstik B
 3	• Audio/video indgangssignal via scartstik C eller* S-video via scartstik C
 4	• S-video indgangssignal via det 4-benede DIN-stik F eller* videoindgangssignal via phonostik G og audioindgangssignal via phonostik H

* automatisk sporing af signalet i henhold til det tilsluttede udstyr



3. Tænd for det tilsluttede udstyr. Billedet fra udstyret (hvis tilgængeligt) vises på tv-skærmen.
4. Tryk på  for at vende tilbage til normal TV-skærm.

Bemærk: For at undgå billedforvrængning må der ikke tilsluttes udstyr til stik **F** og **G** samtidig.

Tilslutning af hovedtelefoner

Isæt hovedtelefonstikket i stikket **E** på forsiden af tv'et.



Yderligere oplysninger om tilslutning af udstyr

- * Hvis billede eller lyd er forvrænget, flyttes videomaskinen væk fra TV-apparatet.
- * Ved tilslutning af en monolyd videomaskine skal kun det hvide jackstik kobles til både TV-apparatet og videomaskinen.
- * For oplysninger om valg af udgangssignal til scartstik 2 2/2 henvises til side 14.
- * Når du tilslutter eksternt hi-fi udstyr, kan du justere lydstyrken ved at justere hovedtelefon-indstillinger i lydmenuen. Se venligst afsnittet "Justering af billede og lyd".

Smartlink

Smartlink er en direkte forbindelse mellem TV-apparat og videomaskine.

Til Smartlink skal du bruge:

- * En videomaskine, der understøtter Smartlink, NexTView Link, Easy Link eller Megalogic.
- * Et 21-ben scartkabel til tilslutning af videomaskinen til scart 2 2/2 stikket.

Smartlinks funktioner er:

- * Tuningoplysninger som f.eks. programoversigt downloades fra TV-apparatet til videomaskinen.
- * Med NexTView kan du let programmere videomaskinen.
- * Direkte optagelse fra TV: medens du ser TV, behøver du kun trykke på én knap på videomaskinen for at optage det pågældende program.

For flere oplysninger om Smartlink henvises til betjeningsvejledningen til videomaskinen.

Fjernbetjening af andet Sony-udstyr

Med knapperne under låget på fjernbetjeningen kan du styre andet Sony udstyr.

1. Åben låget på fjernbetjeningen.
2. Indstil vælgeren VTR 1234 DVD i overensstemmelse med det udstyr, du ønsker at betjene:
 - VTR1 Beta VCR
 - VTR2 8mm VCR
 - VTR3 VHS VCR
 - VTR4 Digital video (DCR-VX 1000/9000E, VHR-1000)
 - DVD Digital Video Disk
3. Brug knapperne på fjernbetjeningen til at betjene udstyret.
 - * Hvis dit udstyr har en COMMAND MODE vælger, skal vælgeren indstilles til samme position som VTR 1234 DVD vælgeren på TV-apparatets fjernbetjening.
 - * Hvis udstyret ikke har en bestemt funktion, virker den tilsvarende knap på fjernbetjeningen ikke.

Specifikationer

TV-system

B/G/H, D/K

Farvesystem

PAL, SECAM

NTSC 3.58, 4.43 (kun Video-indgang)

Kanaldækning

Se 'Oversigt over programmer' på næste side.

Billedrør

FD Trinitron

Ca. 72 cm (29 tommer), 104 grader afbøjning

Tilslutning på bagsiden

- ① / ② 1 21-ben Euro stik (CENELEC standard) inklusive audio/video indgang, RGB-indgang, TV audio/video udgang.
- ② / ③ 2 21-ben Euro stik (CENELEC standard) inklusive audio/video indgang, S-video indgang, monitor audio/video udgang.
- ③ / ④ 3 21-ben Euro stik (CENELEC standard) inklusive audio/video indgang, S-video indgang, Monitor audio/video udgang.
- ④ L/G/S/I
R/D/D/D RCA-konnektor, variable udgange for audiosignaler

⏏ RF In

Tilslutning på forsiden

- ④ Video indgang - phono jackstik
- ④ Audio indgang - phono jackstik
- ④ S video indgang - 4-ben DIN
- ④ Hovedtelefoner jackstik - minijack stereo

Lyddudgang

Venstre/højre: 2 x 20W (musikeffekt)
2x10W (RMS)

Sub woofer: 30W (musikeffekt)
15W (RMS)

Energiforbrug

158W

Dimensioner (bxhxd)

Ca. 765x635x570mm

Vægt

Ca. 59kg

Medfølgende tilbehør

RM-893 fjernbetjening (1)

IEC batterier, str. AA (2)

Andre funktioner

FD Trinitron billedrør, støjrreduktion, 100 Hz billede med Digital Reality Creation (DRC), PAP, PAT, M-PIP, 2000 siders tekst-tv hukommelse, grafisk equalizer, personlig ID, sleep timer, NexTView, Digital Comb filter, ekstra tuner.









Konstruktion og specifikationer kan ændres uden forudgående varsel.

Oversigt over programmer

	Programmer, der er til rådighed	Programdisplays
B/G/H	E2..12, 21..69	C02..C12, C21..69
KABEL TV (1)	S1..S41	S01..S41
KABEL TV (2)	S01..S05	S42..S46
	M1..M10	S01..S10
	U1..U10	S11..S20
ITALIEN	A, B..H, H1, H2	C13, C14..C20, C11, C12
KABEL TV	S1..S41	S01..S41
	S01..S05	S42..S46



Fejlfinding

Her er nogle enkle løsninger på problemer, der kan påvirke billede og lyd.

Problem	Forslag til afhjælpning
Intet billede (sort skærm), ingen lyd	<ul style="list-style-type: none"> • Sæt stikket i stikkontakten. • Tryk på  knappen foran på TV-apparatet. • Hvis  lyser, trykkes på  eller en cifferknap på fjernbetjeningen. • Check antenneforbindelsen. • Sluk for TV-apparatet i 3 eller 4 sekunder og tænd det så igen ved hjælp af  foran på TV-apparatet.
Dårligt eller slet intet billede (sort skærm), men lyden er god.	<ul style="list-style-type: none"> • Brug MENU systemet til at vælge justering af billedkvalitet. Justér skarphed, billede og farvebalance. • I skærmbilledet "Justering af billedkvalitet" vælges RESET for at vende tilbage til fabriksindstillingerne.
Godt billede, ingen lyd	<ul style="list-style-type: none"> • Tryk på  på fjernbetjeningen. • Hvis  vises på skærmen, trykkes på  på fjernbetjeningen.
Ingen farve på farveprogrammer	<ul style="list-style-type: none"> • Vælg Justering af billedkvalitet ved hjælp af MENU systemet og justér farveindstillingen. • I skærmbilledet "Billedjustering" vælges RESET for at vende tilbage til fabriksindstillingerne.
forvrænget billede ved programskift eller skift til tekst-TV	<ul style="list-style-type: none"> • Afbryd eventuelt udstyr, der er tilsluttet via scartstikkene bag på TV-apparatet.
Fjernbetjeningen virker ikke	<ul style="list-style-type: none"> • Udskift batterierne.
Standby indikatoren  på TV-apparatet blinker	<ul style="list-style-type: none"> • Kontakt det nærmeste Sony servicecenter.
Forstyrrelser i billedet fra eksternt udstyr.	<ul style="list-style-type: none"> • Reducér skarphedsniveauet.

- Hvis disse problemer varer ved, skal TV-apparatet undersøges af fagfolk.
- Forsøg ALDRIG selv at åbne TV-apparatets kabinet.

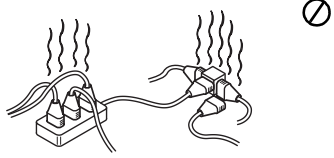
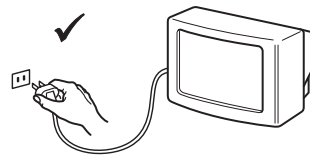
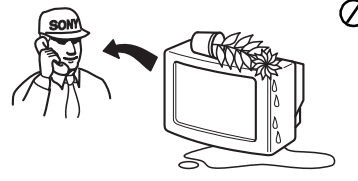
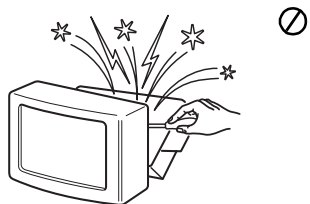
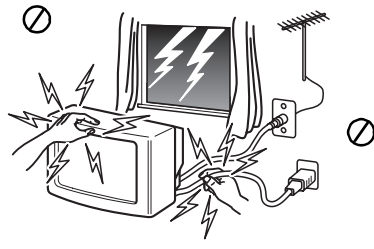
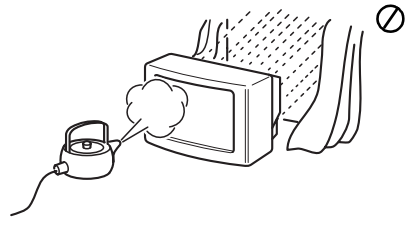
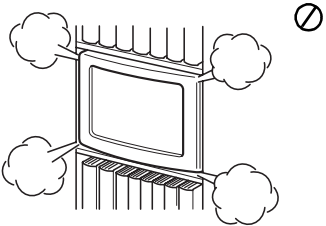
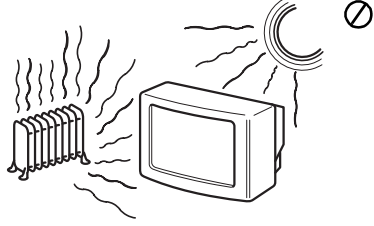
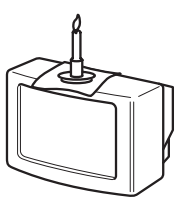
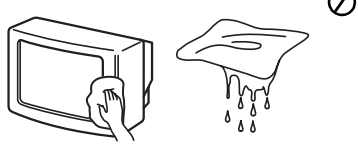
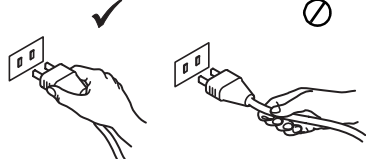
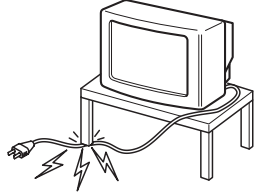
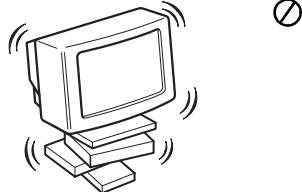
For din sikkerhet

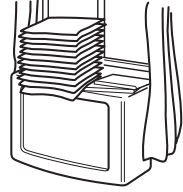
 <p>Dette apparatet er kun beregnet brukt på 220-240V AC strømforsyning. Tilslutt ikke for mange apparater på samme nettkontakt, da det kan forårsake brann eller kortslutning.</p>	 <p>For miljø og sikkerhetshensyn, er det anbefalt å slå av TV når det ikke er i bruk. Trekk eventuelt ut støpset.</p>	 <p>Tilslutt aldri noe som kan forårsake brann eller elektrisk sjokk. Søl aldri veske i noen form inn i apparatet. Skulle det komme veske av en eller annen sort inn i settet, bruk ikke TV. Få det sjekket av kvalifisert personell.</p>
 <p>Åpne ikke bakveggen på TV. Bare kvalifisert personell skal gjøre det.</p>	 <p>For din egen sikkerhet, ikke berør noen del på TV, eller antenneledning under tordenvær.</p>	 <p>For å unngå brann eller støt, utsett ikke TV for regn eller fuktighet.</p>
 <p>Ikke tildekk ventilasjonsåpningene på TV. For ventilasjon, la det være minst 10cm luft rundt TV.</p>	 <p>Plasser aldri TV i varme, fuktige eller spesielt støvete plasser. Ikke plasser TV på steder hvor det er mekaniske vibrasjoner.</p>	 <p>For å unngå brann, hold brennbare objekter eller åpne flammer (f.eks stearinlys) unna TV.</p>
 <p>Rengjør TV med en myk ,lett fuktet klut. Bruk ikke bensin, tynner eller andre kjemikaler for rengjøring av TV. Skrap ikke på TV. Som en sikkerhets foranstaltning, slå av TV før rengjøring.</p>	 <p>Trekk ut kontakten ved å trekke i kontakten. Ikke trekk i ledningen.</p>	 <p>Vær forsiktig med å sette tunge ting på TV som kan resultere i skade på apparatet. Vi anbefaler at ledningen vindes opp på ledningsholderen på baksiden av TV.</p>
 <p>Plasser TV på stabilt underlag. La ikke barn klatre på det. Plasser ikke TV på siden eller med skjermen opp.</p>	 <p>Trekk ut kontakten før du flytter TV. Unngå ujevne underlag, raske skritt eller stor utvendig kraft. Hvis settet er mistet eller ødelagt, få det øyeblikkelig sjekket av kvalifisert service personell.</p>	 <p>Tildeck ikke ventilasjonsåpningene med gardiner, aviser eller lignende.</p>

Sikkerhetsinformasjon

Alle TV-apparater drives med svært høy spenning. For å unngå brann og elektrisk støt, er det viktig at du følger sikkerhetsreglene på det vedlagte blå arket.

Sørg for at ventilasjonsåpningene ikke er blokkert. For å oppnå god ventilasjon, bør det være en klaring på minst 10 cm rundt hele apparatet.

Innhold

Innhold

Installasjon	
1. Kontrollere det medfølgende tilbehøret	2
2. Sette batterier i fjernkontrollen	2
3. Koble til TVen	3
4. Slå TVen på	4
5. Bruke styreknappen	4
6. Stille inn TVen	5
7. Finne videokanalen	5
Bruk	
Oversikt over knappene på TVen	6
Oversikt over knappene på fjernkontrollen	7
NexTView	8
Tekst-TV	10
Bruke TVens menysystem	12
Bildekontroll	12
Lydkontroll	13
Bruke Egenskap-menyen	14
Bruke Multi PIP (“Picture in Picture”)	15
Bruke PAP (“Picture and Picture”)	15
Omorganisere TV-kanalene	16
Stille inn TVen manuelt	16
Gi navn til en kanal	17
Hoppe over programposisjoner	17
Bruke funksjonen “Flere programinnstillinger”	18
Velge “Demo”-funksjonen	18
Justere bilderoteringen	19
Justere bildegeometrien for en RGB-kilde	19
Legge inn din personlige ID-kode	20
Forhåndsinnstille og gi navn til inngangskilder	20
Tilleggsutstyr	
Koble tilleggsutstyr til TVen	21
Tilleggsinformasjon ved tilkobling av utstyr	22
Smartlink	22
Fjernkontroll til annet Sony-utstyr	22
Tilleggsinformasjon	
Spesifikasjoner	23
Kanalvisningstabell	23
Feilsøking	24

Installasjon

i Følg trinn 1-7 for å installere TV en og se TV-programmer.

1. Kontrollere det medfølgende tilbehøret



Fjernkontroll



Batterier

2. Sette batterier i fjernkontrollen

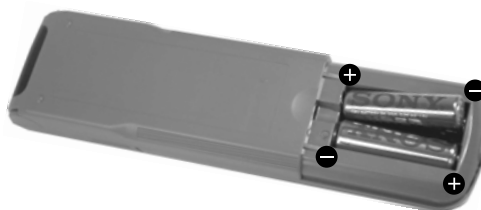
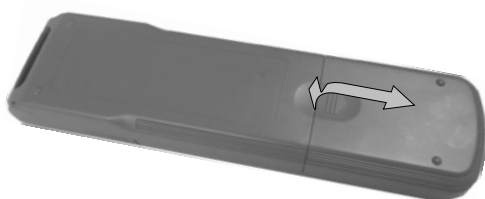

Pass alltid på at polariteten blir riktig når du setter i batterier.
Husk alltid å kassere batterier på en miljøvennlig måte.

3. Koble til TVen

Koble en antenne til TVen

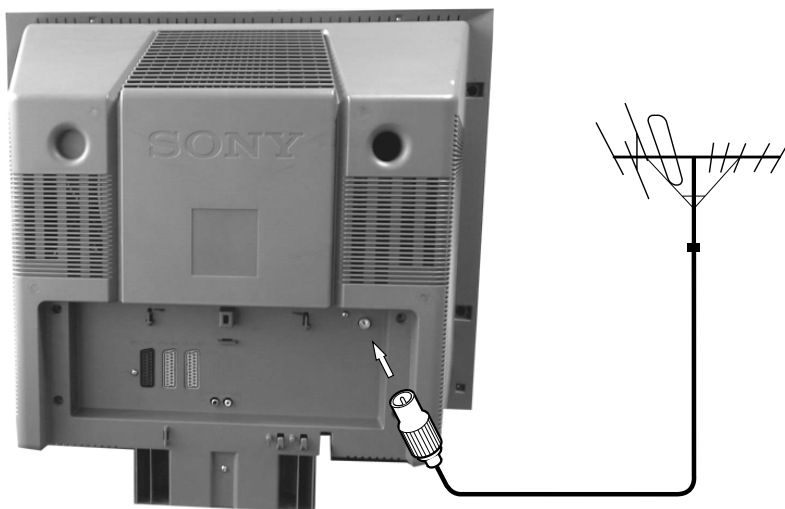

Hvis du ikke skal koble TVen til en videospiller, kobler du til antenneledningen (som vist til venstre) og fortsetter med punkt "4. Slå TVen på".

Hvis du skal koble TVen til en videospiller, kan du følge fremgangsmåten under.

1. Koble antennekabelen til kontakten som er merket med  bak på TVen.

Koble en antenne og videospiller til TVen

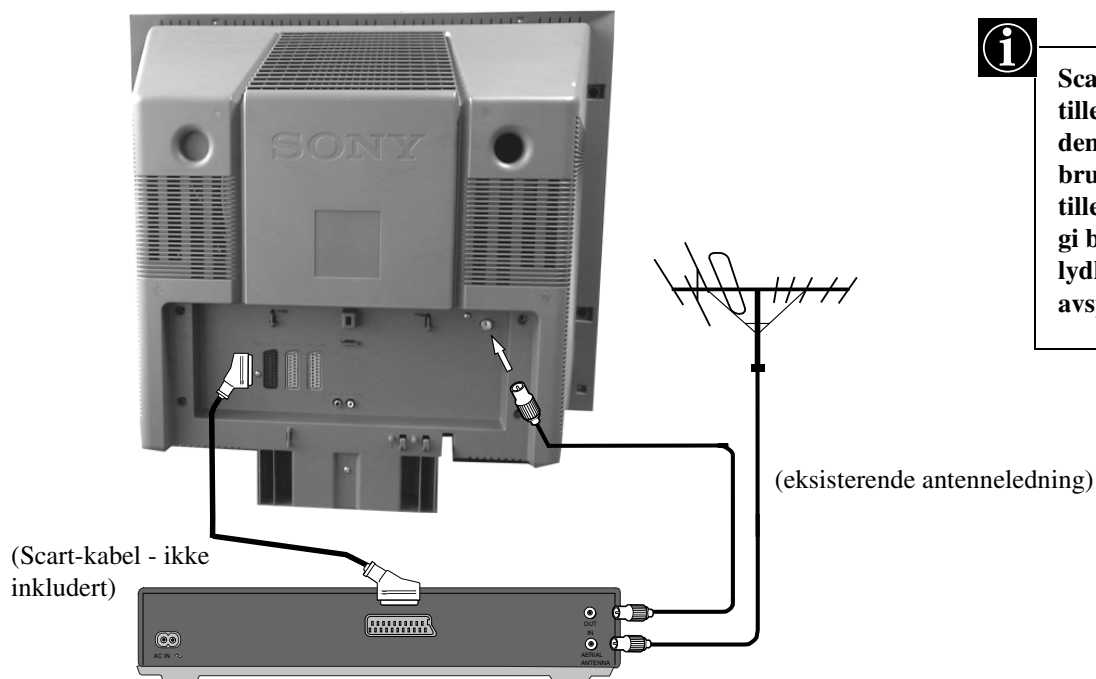

Scart-kabelen er tilleggsutstyr. Hvis den imidlertid kan brukes, kan denne tilleggsforbindelsen gi bedre bilde- og lyd kvalitet ved avspilling.

1. Koble antennekabelen du har fra før til videospilleren, som vist på figuren.
2. Koble video-antennekabelen fra kontakten RF OUT bak på videospilleren til antennekontakten bak på TVen, som vist på figuren.
3. Koble videospilleren til stikkkontakten og slå den på.
4. Sett en innspilt videokassett inn i videospilleren og trykk på PLAY-knappen.

4. Slå TVen på



1. Koble TV-støpselet til stikkontakten (220-240 V AC, 50 Hz) og slå det på.
2. Trykk inn av/på-knappen ① foran på TVen.

i Hvis indikatoren for hvilemodus foran på TVen lyser, trykker du på knappen $|/\phi$ på fjernkontrollen for å slå TVen på. Vær tålmodig, siden det kan ta noen sekunder før bildet vises på TV-skjermen.

5. Bruke styreknappen

Bevege styreknappen



Når du skal bevege deg rundt i menyene, trykker du på den aktuelle piltasten.

Trykke på styreknappen



Når du skal velge et element på en meny, trykker du midt på OK-knappen.

6. Stille inn TVen

Før du stiller inn TVen, vil du bli bedt om å velge språk og land.

1. Menyene Språk/Land vises på skjermen med ordet "Norsk" uthevet.
 2. Trykk på knappen ▲ eller ▼ på fjernkontrollen for å velge ønsket land, og trykk på OK for å bekrefte. Land-menyene vises på skjermen med ordet "AV" uthevet. Velg "AV" hvis du ikke vil at kanalene skal lagres i en bestemt kanalrekkefølge fra og med posisjon 1.
 3. Trykk på ▲ eller ▼ for å velge landet du skal bruke TVen i, og trykk på OK-knappen for å bekrefte.
 4. Autoinnstillingsmenyen vises på TV-skjermen i det språket du har valgt. Trykk på OK-knappen for å bekrefte.
 5. Kontroller at antennen er riktig tilkoblet, og trykk på OK-knappen for å bekrefte. TVen begynner automatisk å søke og lagre alle tilgjengelige kanaler for deg. Dette kan ta noen minutter - vennligst vær tålmodig og ikke trykk på noen av knappene.
 6. Når TVen har stilt inn alle tilgjengelige kanaler, vises menyene for programsortering på TV-skjermen, der du kan endre rekkefølgen på TV-kanalene. Hvis du vil endre kanalrekkefølgen, kan du trykke på knappen ▲ eller ▼ for å velge kanalen du vil flytte til, og deretter trykke på ►. Trykk på knappen ▲ eller ▼ for å velge nytt programnummer for den valgte kanalen, og trykk på OK-knappen for å bekrefte. Den valgte kanalen flyttes nå til den nye programposisjonen, og de andre kanalene flyttes i henhold til dette. Gjenta denne prosedyren hvis du vil endre rekkefølgen for andre kanaler på TVen.
 7. Trykk på MENU-knappen for å fjerne menyene fra TV-skjermen.
 8. Trykk på PROGR+/- eller tallknappene for å se TV-kanalene.
- Merk: Du kan når som helst stoppe den automatiske innstillingsprosessen ved å trykke på OK-knappen.

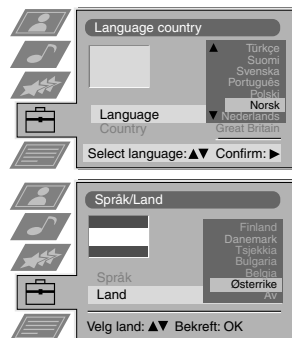

Vil du starte automatisk kanalsøk?

Ja : OK Nei : ◀

Vennligst bekreft at antennen er tilsluttet.

Ja : OK Nei : ◀

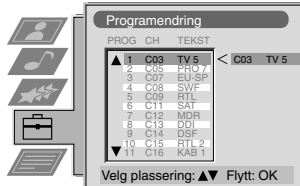
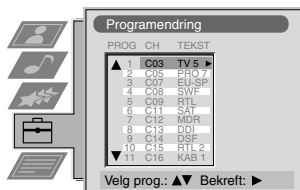

7. Finne videokanalen

Hvis du har koblet en videospiller til TVen, må du nå finne videokanalen.

1. Trykk på knappene PROGR+/- på fjernkontrollen til videobildet vises på TV-skjermen.

Merk: Hvis du vil flytte videokanalen til en annen posisjon, kan du se under "Sortere TV-kanaler" i denne håndboken.

Bruk

Oversikt over knappene på TV'en

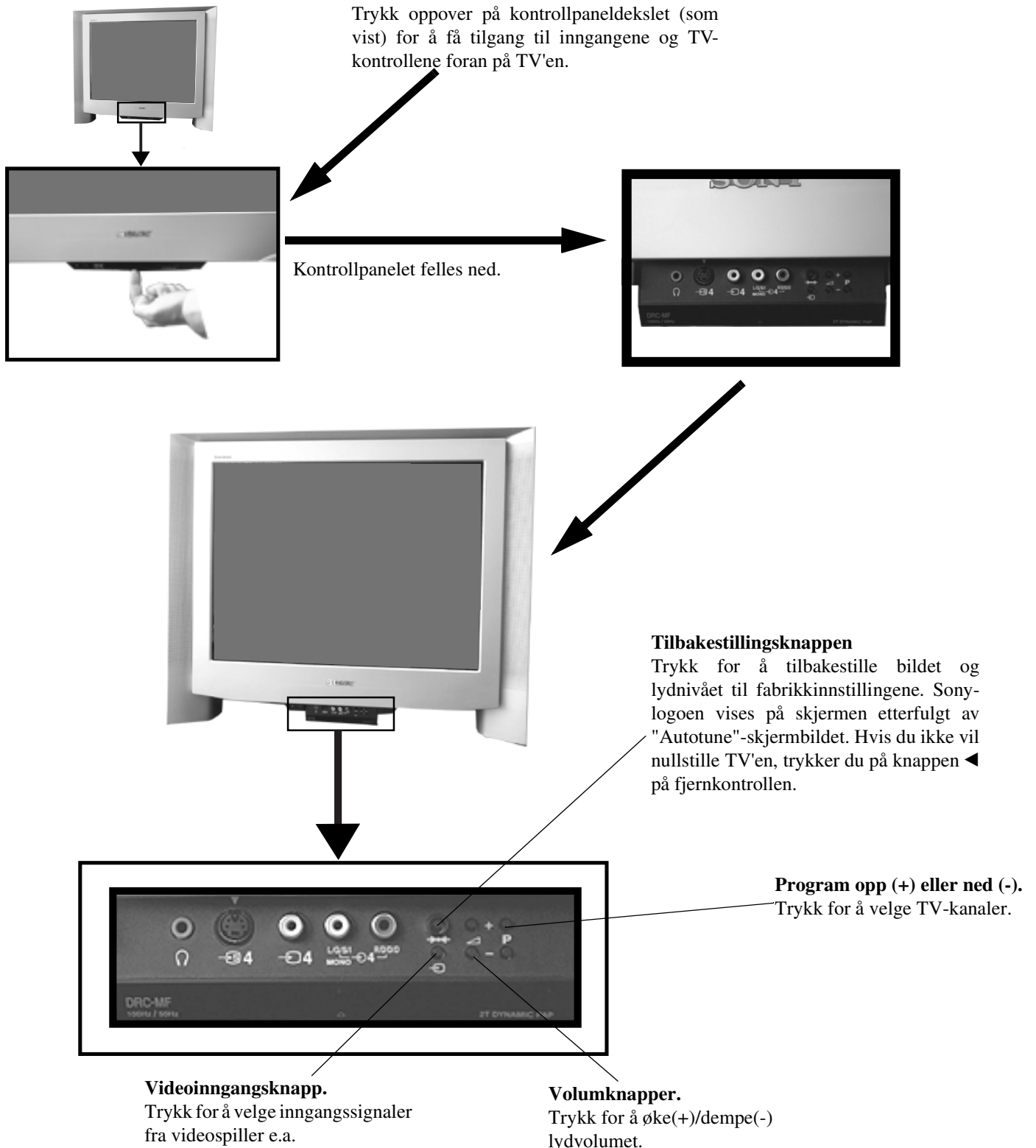

Oversikt over knappene på fjernkontrollen

Slå lyden av

Trykk for å slå lyden helt av. Trykk på nytt for å slå lyden på igjen.

Gå tilbake til TV-bilde

Trykk for å gå tilbake til vanlig TV-bilde fra tekst-TV eller hvilemodus.

Velge tekst-TV

Trykk for å slå tekst-TV på og av.

Velge den elektroniske programguiden (EPG)

Trykk for å slå EPG på og av.

Fryse bildet

Trykk hvis du vil notere ned informasjon fra TV-skjermen, f.eks. et telefonnummer. Trykk på nytt for å gå tilbake til vanlig TV-modus.

Velge kanal

Trykk på tallknappene for å velge kanal.

For programnumre med to sifre, f.eks. 23, trykker du først på -/-- og deretter på knappene 2 og 3.

Vise bildemenyen

Trykk for å endre bildeinnstillingene. Trykk på OK for å fjerne menybildet.

Vise lydmenyen

Trykk for å endre lydinnstillingene. Trykk på OK for å fjerne menybildet.

Vise kanaltabellen

Trykk på OK-knappen. Trykk på ▲ eller ▼ for å velge ønsket kanal, og trykk på ► for å bekrefte.

Justere TV-volumet

Trykk for å justere volumet på TVen.

Slå TVen midlertidig av

Trykk for å slå TVen av midlertidig. Trykk på nytt for å slå TVen på fra hvilemodus. For å spare strøm, anbefaler vi at du slår TVen helt av når den ikke er i bruk. MERK: Hvis det går 15-30 minutter uten noe TV-signal og uten at du trykker på noen knapp, går TVen automatisk i hvilemodus.

Vise informasjon på skjermen

Trykk for å vise alle skjermindikatorer. Trykk på nytt for å skjule dem. I tekst-TV-modus kan du trykke her for å vise startsidene (vanligvis side 100).

Velge inngangssignal eller fryse tekst-TV

Trykk for å velge inngang fra kontaktene på TVen (se under Bruke tilleggsutstyr). I tekst-TV-modus kan du trykke på denne for å fryse bildet. Trykk på nytt for å vise bildet på vanlig måte.

Se under "Bruke PAP" i denne håndboken for detaljert informasjon.

Gå tilbake til forrige kanal

Trykk for å gå tilbake til den forrige kanalen du så på. Merk: Du kan gjøre dette først når du har sett på den inneværende kanalen i fem sekunder.

Trykk for å slå Multi PIP-modus på og av.

Endre skjermformat

Trykk for å endre størrelsen på skjermbildet.

Fasttext-knapper

Se under Tekst-TV i denne håndboken hvis du vil vite mer om disse.

Velge menyoppføringer

Bruk OK-knappen og piltastene til å velge blant de tilgjengelige alternativene på menyene for denne TVen.

Vise menyen

Trykk hvis du vil bruke TVens menysystem. Trykk på nytt når du vil fjerne menyen fra TV-skjermen.

Velge kanal

Trykk for å velge kanal.

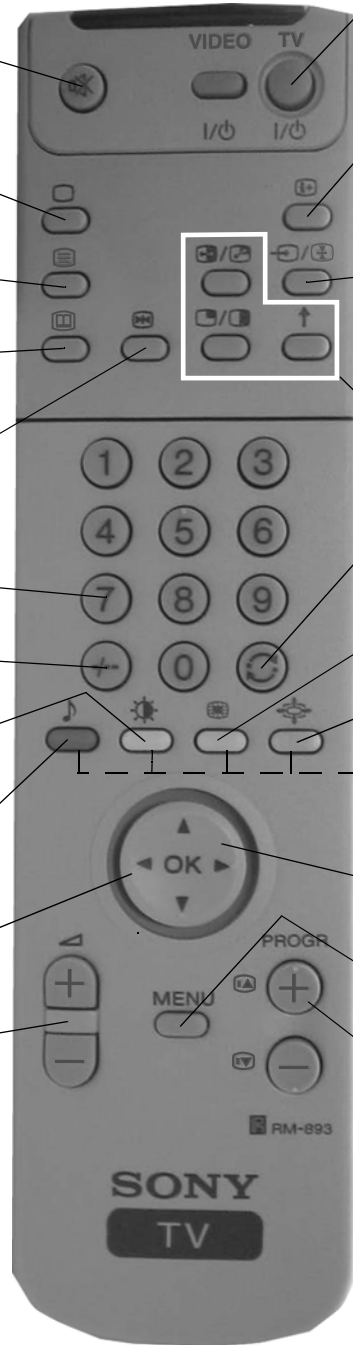

Gjenopprette fabrikkinnstillinger.

Åpne lokket på fjernkontrollen og trykk på denne knappen hvis du vil tilbakestille bilde- og lydinnstillingene til fabrikkinnstillingene. Når installasjonsmenyen vises på TV-skjermen, kan du se under "Velge språk og land" i bruksanvisningen, hvis du vil endre innstillingene for språk og land.

Vise klokken.

Åpne lokket på fjernkontrollen og trykk på denne knappen hvis du vil vise klokken på skjermen, og trykke på nytt for å skjule den.

Betjene videoutstyr.

Du kan åpne lokket på fjernkontrollen og bruke disse knappene til å betjene videoutstyr (se bruksanvisningen for videospilleren).



NexTVView*

*avhengig av tjenestens tilgjengelighet.

NexTVView er en elektronisk programveiledning med opptil en ukes* programinformasjon for de kanalene som støtter EPG.
*Hvis dataene overskrider kapasiteten i NexTVView-minnet, vil du motta informasjon om mindre enn syv dager.





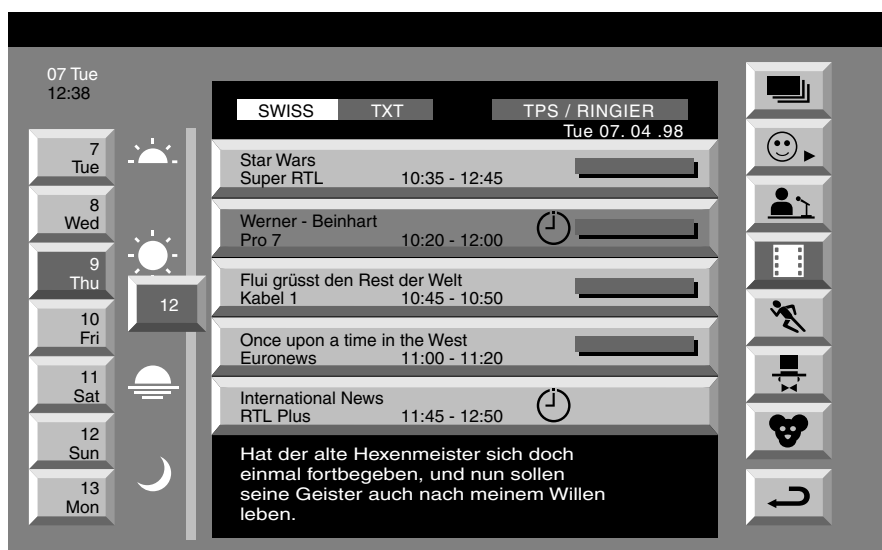

Vise NexTVView

Først må du velge en kanal som har en NexTVView-tjeneste. Hvis kanalen har denne tjenesten, vil "NexTVView" vises så snart alle dataene er tilgjengelige.

1. Trykk gjentatte ganger på knappen  på fjernkontrollen for å slå NexTVView på og av.
2. Bruk knappene ▲, ▼, ◀ og ▶ til å bevege markøren rundt på skjermen.
3. Trykk på OK-knappen for å bekrefte et valg.
 - a. Hvis du trykker på OK-knappen i kolonnene for dato, klokkeslett eller ikon, endrer du programlisten i henhold til valget.
 - b. Hvis du trykker på OK-knappen i programlisten, viser du kanalen direkte hvis sendingen pågår, eller du viser den lange infomenyen hvis sendingen kommer en gang i fremtiden.





Indeks

-  full valgliste
-  personlig valg
-  nyhetssendinger
-  filmer
-  sport
-  underholdning
-  barn
-  tilbake til forrige meny

Bruke menyen “Individuell innstilling”

Når du velger symbolet , kan du gjøre dine egne individuelle temavalg, og begrense søket til de som er merket.

1. Trykk på ▲ eller ▼ for å velge symbolet , og trykk på ► for å vise menyen “Individuell innstilling”.
2. Trykk på ▲ eller ▼ for å velge ønsket alternativ på skjermen, og trykk på OK-knappen for å bekrefte valget.
3. Gjenta punkt 2 for hvert element du vil ta med på listen.
4. Når du er ferdig med listen, trykker du på ► for å velge  på menyskjermbildet.
5. Trykk på OK-knappen.

Bruke den lange infomenyen

1. Trykk på ▲ eller ▼ for å velge et fremtidig program fra programlistekolonnen.
2. Trykk på OK-knappen for å vise den lange infomenyen.

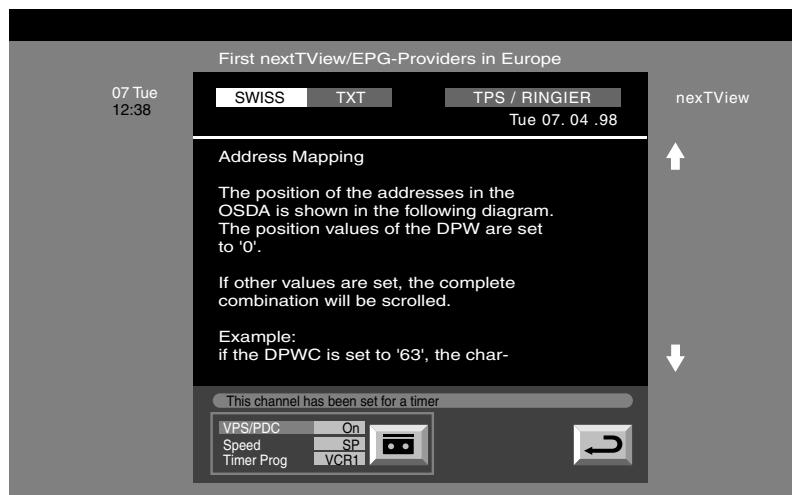

3. Hvis du har en videospiller med Smartlink og du vil spille inn det valgte programmet med videospilleren, trykker du på ◀ for å velge . Deretter trykker du på OK-knappen for å laste ned informasjonen til videospilleren.
4. Slik konfigurerer du videospilleren:

VPS/PDC

Trykk gjentatte ganger på ◀ for å velge VPS/PDC, og trykk på OK-knappen for å velge “På” eller “Av”. Med denne innstillingen på er du garantert å få med deg hele sendingen på innspillingen selv om sendetiden skulle forandre seg. Dette fungerer bare hvis den valgte kanalen sender et VPS/PDC-signal

Hastighet

Trykk på ▼ for å velge “Hastighet”. Deretter trykker du på OK-knappen for å velge “SP” for “standard play” eller “LP” for “longplay”. Med LP kan du spille inn dobbelt så mye på en videokassett. Det kan imidlertid gå ut over bildekvaliteten.

VCR-oppsett

Trykk på ▼ for å velge “VCR-oppsett”, og trykk på OK-knappen for å velge hvilken videospiller du vil programmere, enten ‘VCR1’ eller ‘VCR2’.





5. Til slutt trykker du på ► for å velge symbolet , og deretter på OK-knappen for å fjerne menyen fra TV-skjermen.



Tekst-TV

De fleste TV-kanaler kringkaster informasjon via tekst-TV. Startsiden for tekst-TV (vanligvis side 100) inneholder informasjon om hvordan du kan bruke denne tjenesten. Du bør bruke en TV-kanal med et godt signal, eller kan det lett bli feil i tekst-TV.

Slå tekst-TV på og av

1. Velg TV-kanalen som sender den tekst-TV-tjenesten du vil se på.
2. Trykk en gang på  for bilde og tekst-TV (P&T, eller "Picture and Teletext"). Skjermbildet deles i to, med TV-kanalen til høyre og bildet med tekst-TV til venstre.

- i** P&T-modus: Trykk på PROGR +/-  hvis du vil bytte kanal på TV-skjermen. Trykk på  eller  for å endre TV-skjermbildets størrelse. Trykk på  en gang til for å vise vanlig tekst-TV-bilde.

3. Trykk to ganger på  for å bare vise tekst-TV.
4. Trykk tre ganger på  for den blandet modus.
5. Trykk på  for fjerde gang når du vil slå tekst-TV av.

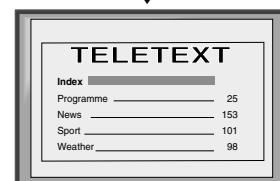
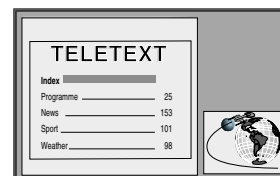



Slå opp på en side i tekst-TV



Tast inn tre sifre for sidenummeret med knappene på fjernkontrollen. Hvis du gjør en feil, trykker du inn tre vilkårlige sifre, og deretter det riktige sidenummeret.

Bruke andre funksjoner i tekst-TV

Velge neste eller forrige side

Trykk på knappen  eller  på fjernkontrollen for å velge henholdsvis forrige eller neste side.

Velge en delside

En tekst-TV-side kan bestå av flere delsider. I så fall vil du se en informasjonslinje som viser antall delsider. Velg delsidene ved å trykke på  eller .

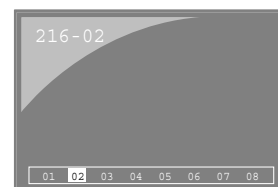

Fryse en side i tekst-TV

Trykk på knappen  for å fryse siden. Trykk på nytt for å gå tilbake til vanlig tekst-TV-bilde.

Vise startsidene

Trykk på knappen  for å vise startsidene (vanligvis side 100).



Slå opp på sider med de fargede knappene (Fastext)

(bare tilgjengelig hvis TV-stasjonen kringkaster Fastext-signaler)

Når en fargekodet meny vises nederst på en side, kan du trykke på en av de fargede knappene på fjernkontrollen (grønn, rød, gul eller blå) for å slå opp på den korresponderende siden.



Bruke funksjonen "Sidebufring"

1. Bruk tallknappene på fjernkontrollen til å velge en tekst-TV-side der flere andre sidenumre er oppført (for eksempel startsidene).
2. Trykk på OK-knappen.
3. Trykk på  eller  for å velge det ønskede sidenummeret og trykk deretter på OK-knappen. Den aktuelle siden vises etter noen sekunder.

Tekst-TV

Bruke Tekst-TV-menyen

1. Trykk på MENU-knappen på fjernkontrollen for å vise menyen på TV-skjermen.
2. Trykk på ▲ eller ▼ for å velge det aktuelle alternativet på skjermen, og trykk på ► for å vise den aktuelle undermenyen.
3. Når du vil fjerne Tekst-TV-menyen fra skjermen, trykker du på MENU-knappen.

Øvre/Nedre/Hele

Ved hjelp av undermenyen Øvre/Nedre/Hele kan du forstørre deler av tekst-TV-siden. Trykk på ▲ hvis du vil forstørre den øvre halvdel av skjermen. Trykk på ▼ hvis du vil forstørre den nedre halvdel. Trykk på OK-knappen for å vise siden i normal størrelse. Trykk på ◀ for å gå tilbake til Tekst-TV-menyen.



Øvre: ▲ Nedre: ▼ Hele: OK

Fjerne tekst*

*bare tilgjengelig i Tekst-TV-modus og blandede modi (se "Slå Tekst-TV på og av")

Fjerne tekst er en funksjon som viser en TV-kanal mens det søkes etter en side på Tekst-TV.

1. Trykk to ganger på ☰ knappen på fjernkontrollen for å velge tekst i fullskjermsmodus.
2. Trykk på MENU-knappen for å vise Tekst-TV-menyen.
3. Trykk på ▲ eller ▼ for å utheve "Fjerne tekst", og trykk på ► for å velge.
4. Gjeldende TV-kanal vises. Når tekstsiden er funnet, kommer et blått ☰ symbol til syne i det øverste venstre hjørnet av skjermen.
5. Trykk på ☰ knappen på fjernkontrollen for å vise siden.

Vis skjult

Noen Tekst-TV-sider inneholder skjult informasjon (for eksempel for konkurranser) som kan vises.

1. Trykk på MENU-knappen på fjernkontrollen i tekstmodus for å åpne Tekst-TV-menyen.
2. Trykk på ▲ eller ▼ for å utheve "Vis skjult", og trykk på ► for å velge. Den skjulte informasjonen vises på skjermen.

Tidsinnstilt side

*avhengig av om tjenesten er tilgjengelig. Tidsinnstilt side er tilgjengelig i bare Tekst-TV-modus og blandede modi

Tidsinnstilt side gjør at en tidskodet Tekst-TV-side kan vises på et angitt tidspunkt, for eksempel som en påminnelse.

1. Trykk på MENU-knappen på fjernkontrollen i tekstmodus for å åpne Tekst-TV-menyen.
2. Trykk på ▲ eller ▼ for å utheve "Tidsinnstilt side", og trykk på ► for å velge. Undermenyen "Tidsinnstilt side" vises på skjermen.
3. Skriv inn det ønskede sidetallet ved hjelp av nummertastene på fjernkontrollen.
4. Angi det ønskede tidspunktet ved hjelp av fjernkontrollen.
5. Velg OK for å bekrefte innstillingene. TV'en går ut av Tekst-TV-modus og klokkeslettet vises i det øverste venstre hjørnet av skjermen. På det angitte tidspunktet vises den ønskede siden.

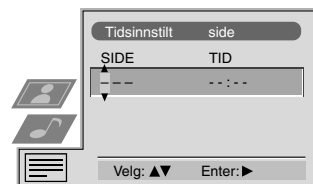

Sideoversikt*

*bare tilgjengelig hvis TV-stasjonen sender ut TOP-tekst.

I denne menyen er TOP-tekstsidene delt inn i to kolonner, der den første kolonnen viser "blokker" med sider og den andre viser "grupper" med sider.



1. Trykk på ◀ eller ► for å velge første eller andre kolonne.
2. Trykk på ▲ eller ▼ for å velge den relevante "gruppen" eller "blokken" med sider.
3. Velg OK for å vise de valgte sidene.

Bruke TVens menysystem

TVen er utstyrt med et menysystem som består av en rekke brukervennlige skjermbaserte bilder og menyer. Disse bildene hjelper deg med å få mest mulig nytte av TVen, gjennom å endre innstillinger for bilde og lyd, endre størrelsen på skjermbildet, omorganisere TV-kanalene, og så videre.

Justere bilde og lyd

Bildet og lyden er forhåndsinnstilt fra fabrikk. Du kan imidlertid justere dem i henhold til din egen smak.

1. Trykk på MENU-knappen på fjernkontrollen for å vise menyen på TV-skjermen.
2. Trykk på knappen ▲ eller ▼ for å velge  for bildeinnstillinger eller  for lydinnstillinger, og trykk deretter på ► for å åpne menyen "Bildejustering" eller "Lydjustering".
3. Trykk på knappen ▲ eller ▼ for å velge elementet på menyen du vil justere, og trykk på ► for å bekrefte. Du finner en beskrivelse av menyelementene og funksjonene de har i tabellen under.
4. Trykk på knappene ▲, ▼, ► eller ◀ for å justere det valgte menyelementet.
5. Når du har justert dem, trykker du på OK-knappen for å lagre den nye innstillingen.
6. Gjenta trinn 3 - 5 hvis du vil justere noen av de andre innstillingene.
7. Trykk på MENU-knappen for å fjerne menyen fra TV-skjermen.

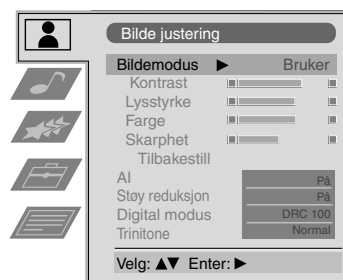

Bildekontroll

Funksjon	Effekt/bruk
Bildemodus	▼ Live (for live-sendinger) Bruker (for individuelle innstillinger) Film (for filmer) ▲ Spill (for dataspill)
Kontrast	Mindre ◀▶ Mer
Lysstyrke*	Mørkere ◀▶ Lysere
Farge*	Mindre ◀▶ Mer
Nyanse**	Rødlig ◀▶ Grønnlig
Skarphet*	Mykere ◀▶ Skarpere
* Bare hvis Bruker er valgt i Bildemodus	
** Bare tilgjengelig for NTSC fargesignal (f.eks. US videobånd)	
Tilbakestill	Tilbakestiller bildet til fabrikkinnstillingene
AI ("Artificial Intelligence")	▼ Av: Normal ▲ På: Automatisk optimalisering av kontrastnivået i samsvar med TV-signalet.
Støy reduksjon	▼ Stor: Stor støyreduksjon. Mid: Middels støyreduksjon. Liten: Liten støyreduksjon. Auto: Optimal støyreduksjon velges automatisk. ▲ Av: Ingen støyreduksjon.
Digitalmodus	▼ Normal: Standard 100 Hz bildeklaritet. DRC 50: Forbedret bildeoppløsning for visning av bilder i rask bevegelse. ▲ DRC 100: Optimal bildeoppløsning som gir flimmerfrie bilder.
Fargetone	▼ Varm: Gir bildet en varm fargetone. Normal: Normal. ▲ Kjølig: Gir bildet en kjølig fargetone.

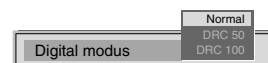
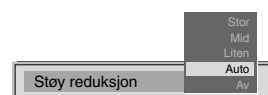
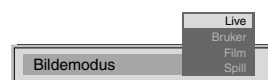

Bruke TVens menysystem:

Lydkontroll

Funksjon	Effekt/bruk
Equalizer-modus	▼ Personlig Vokal Jazz Rock Pop ▲ Flatt (fast innstilling, kan ikke justeres)
Equalizer-justering	Du kan justere valgt equalizer-modus ved å redusere eller øke de fem frekvensbåndene. Trykk på ◀ eller ▶ for å velge frekvensbåndet, og deretter på ▼ eller ▲ for å justere frekvensen. Til slutt trykker du på OK for å lagre den nye justeringen.
 Hvis du vil lagre den nye innstillingen, må du velge equalizer-modusen "Bruker". Bruker-modus lagrer innstillingen permanent, mens alle de andre modiene (Vocal, Jazz, Rock, Pop) bare lagrer til neste gang du bytter modus.	
Balanse	◀ Lengre mot venstre ▶ Lengre mot høyre
Lydstyrke	▼ Av: Normal ▲ På: For musikkendinger
Rom	▼ Av: Normal ▲ På: Spesiell akustisk effekt
Auto volumkont.	▼ På : Volumnivået for kanalene blir det samme uavhengig av kringkastingssignalet (f.eks. ved reklameinnslag) ▲ Av : Volumnivået som kringkastes blir gjengitt.
Dobbellyd	For tospråklig sending: ▼ A for kanal 1 ▲ B for kanal 2 For stereosending: ▼ Mono ▲ Stereo

 Når sendingen er i NICAM-stereo, vises NICAM-merket på skjermen et kort øyeblikk.

Hodetelefoner

 Volum

 Dobbellyd

Lavere ◀ ▶ Høyere

Bare tilgjengelig når PAP-funksjonen er valgt

▼ Stereo: Lyden fra ett skjermbilde kommer gjennom begge TV-høytalerne og hodetelefonene.

▲ PAP: Lyden fra venstre skjermbilde kommer gjennom TV-høytalerne, og lyden fra høyre skjermbilde kan velges på hodetelefonene.

Hvis du vil ha nærmere informasjon om PAP, se avsnittet "Bruke PAP" i denne håndboken.

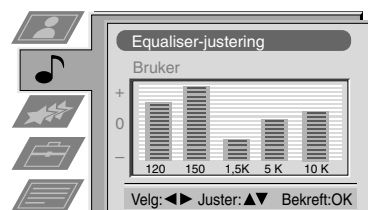
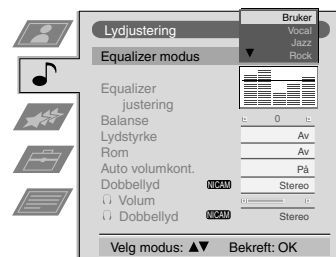

Bruke TVens menysystem:

Bruke Egenskap-menyen

1. Trykk på MENU-knappen på fjernkontrollen for å vise menyen på TV-skjermen.
2. Trykk på knappen ▲ eller ▼ for å velge ★ for “Egenskap”-menyen, og trykk på ► for å åpne “Egenskap”-menyen.
3. Trykk på knappen ▲ eller ▼ for å velge ønsket menyalternativ, og trykk på ► for å bekrefte. Du finner en beskrivelse av menyelementene og funksjonene de har i tabellen under.
4. Bruk knappene ▲, ▼, ► og ◀ til å velge ønsket innstilling.
5. Trykk på OK-knappen for å bekrefte innstillingen.
6. Gjenta punkt 3-5 hvis du vil velge noen av de andre menyoppføringene.
7. Trykk på MENU-knappen for å fjerne menyen fra TV-skjermen.

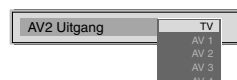
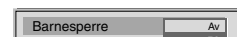
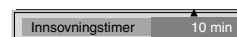

Effekt	Bruk
Innsøvningstimer	Du kan velge en tidsperiode hvorpå TVen automatisk går i hvilemodus når den perioden er gått. ▼ Av ▲ 90 min
Barnesperre	▼ Av: Normal ▲ På: Trykk på en knapp på fjernkontrollen for å ta TVen ut av hvilemodus. Knappene på TVen virker ikke.
AV2-Uitgang	▼ TV audio/video-signal fra antennen Γ AV1 audio/video-signal fra Scart 1 AV2 audio/video-signal fra Scart 2 AV3 audio/video-signal fra Scart 3 ▲ AV4 audio/video-signal fra kontaktene foran på TVen



Bruke TVens menysystem:

Bruke Multi PIP

i Multi PIP-modus (“picture in picture”) viser tolv stillbilder og et trettende levende bilde. Du kan velge manuelt hvilken kanal du vil se på, enten i fullt skjermbilde eller i PIP-modus.

1. Trykk på knappen  på fjernkontrollen for å velge Multi PIP-modus. 13 programposisjoner vises på skjermen med den aktive kanalen i sentrum.
2. Trykk gjentatte ganger på knappene PROGR+/- for å velge de neste eller foregående 12 programposisjonene.
3. Bruk knappene ▲, ▼, ◀ og ▶ til å bevege deg mellom de 13 kanalene som vises.
4. Trykk på OK-knappen for å velge den innrammede kanalen. Denne kanalen flyttes nå til sentrum.
5. Trykk på OK-knappen igjen for å vise den valgte kanalen eller trykk på  for å fjerne Multi PIP-modus fra TV-skjermen.

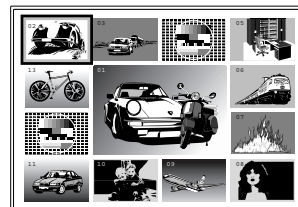



Bruke PAP (“Picture and Picture”)

i Denne PAP-funksjonen deler skjermbildet i to, slik at du kan se på to kanaler samtidig (med en videokilde i en av dem hvis du ønsker). Lyden fra det venstre skjermbildet kommer ut av TVens høyttalere, og lyden fra det høyre skjermbildet kan du få ut i hodetelefoner.

Slå PAP på og av

Trykk en gang på  for å vise skjermbildene, og to ganger for å slå PAP av.

Velge en PAP-kilde

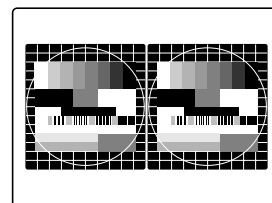

Trykk på . Symbolet  vises i det høyre skjermbildet. Velg ønsket kilde ved å bruke tallknappene (for en TV-kanal) eller  (for en videokilde).



Bytte om skjermbildene

Trykk på  hvis du vil bytte om de to skjermbildene.

Zoome inn på skjermbildene

Trykk på knappen  eller  hvis du vil endre størrelsen på de to skjermbildene.

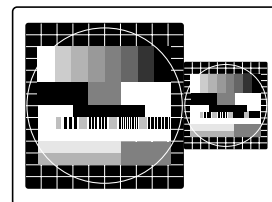

Bruke TVens menysystem:

Omorganisere TV-kanalene

i Når du har stilt inn TVen, kan du bruke denne funksjonen til å endre rekkefølgen for kanalene på TVen.

1. Trykk på MENU-knappen på fjernkontrollen for å vise menyen på TV-skjermen.
2. Trykk på knappen ▼ for å velge symbolet  på menybildet, og trykk på ► for å åpne “Oppsett”-menyen.
3. Trykk på knappen ▼ for å velge “Programendring”, og trykk deretter på ► for å åpne den tilhørende menyen.
4. Trykk på knappen ▲ eller ▼ for å velge kanalen du vil flytte, og trykk deretter på ► for å bekrefte.
5. Trykk på knappen ▲ eller ▼ for å velge den nye programposisjonen (f.eks. PROG 4) for den valgte kanalen, og trykk deretter på OK-knappen for å bekrefte. Den valgte kanalen flyttes til den nye programposisjonen, og posisjonen til de andre kanalene forskyves i henhold til dette.
6. Gjenta punkt 4 og 5 hvis du vil sortere flere kanaler.
7. Trykk på MENU-knappen for å fjerne menyen fra TV-skjermen.

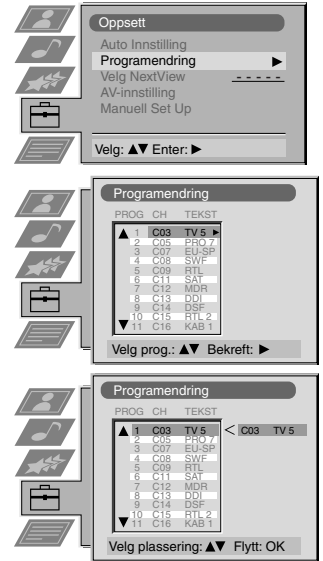

Stille inn TVen manuelt

i Du har allerede stilt inn TVen automatisk ved å bruke fremgangsmåten i begynnelsen av denne håndboken. Du kan imidlertid utføre denne operasjonen manuelt, og dermed legge til kanaler i TVen en om gangen.

1. Trykk på MENU-knappen på fjernkontrollen for å vise menyen på TV-skjermen.
2. Trykk på knappen ▼ for å velge symbolet  på menybildet, og trykk på ► for å åpne “Oppsett”-menyen.
3. Trykk på knappen ▼ for å velge manuelt oppsett på menybildet, og trykk deretter på ► for å åpne menyen for manuelt oppsett.
4. Trykk på knappen ▼ for å velge “Manuell innstilling” på menybildet, og trykk deretter på ► for å åpne den tilhørende menyen.
5. Trykk på knappen ▲ eller ▼ for å velge et programnummer for kanalen (f.eks. PROGR 1 for NRK1), og trykk deretter på ► for å utheve “HOPP”-kolonnen.
6. Trykk på ▲ for å velge “AV”, og trykk deretter på ► for å utheve “SYS”-kolonnen.
7. Trykk på knappen ▲ eller ▼ for å velge kringkastingssystem (B/G for vesteuropeiske land eller D/K for østeuropeiske land) eller “EXT” for en videoinngangskilde (AV1, AV2, ...), og trykk deretter på ► for å bekrefte.
8. Trykk på knappen ▲ eller ▼ for å velge C for jordbaserte kanaler, S for kabelkanaler eller F for direkte frekvensinngang, og trykk deretter på ► for å bekrefte.
9. Velg det første og deretter det andre sifferet for “CHAN” med tallknappene på fjernkontrollen, eller trykk på knappen ▲ eller ▼ for å søke etter den neste tilgjengelige kanalen.
10. Hvis du ikke vil lagre denne kanalen i det valgte programnummeret, kan du trykke på ▼ for å fortsette å søke etter den aktuelle kanalen.
11. Trykk på OK-knappen hvis det er denne kanalen du vil lagre.
12. Gjenta punkt 5-11 hvis du vil lagre flere kanaler, og trykk på MENU-knappen når du vil fjerne menyen fra TV-skjermen.

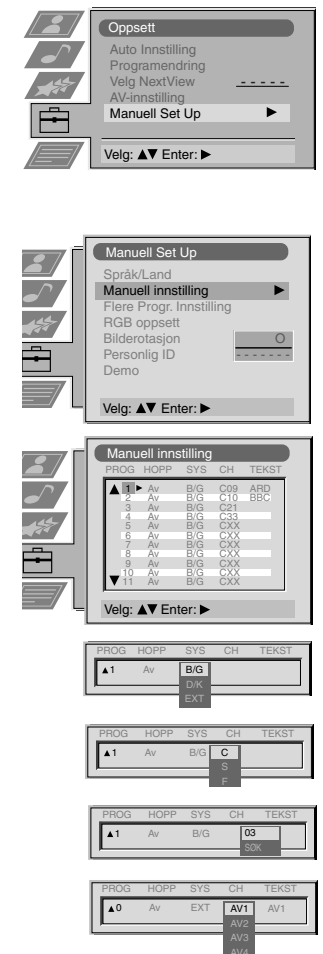

Bruke TVens menysystem:

Gi navn til en kanal

i Navnene på kanalene tas som oftest automatisk fra tekst-TV, dersom dette er tilgjengelig. Du kan imidlertid gi navn til en kanal eller videokilde med opptil fem tegn (bokstaver eller sifre).

1. Trykk på MENU-knappen på fjernkontrollen for å vise menyen på TV-skjermen.
2. Trykk på knappen ▼ for å  velge symbolet på menybildet, og trykk på ► for å åpne "Oppsett"-menyen.
3. Trykk på knappen ▼ for å velge manuelt oppsett, og trykk deretter på ► for å åpne menyen for manuelt oppsett.
4. Trykk på knappen ▼ for å velge manuell programinnstilling, og trykk deretter på ► for å åpne den tilhørende menyen.
5. Trykk på knappen ▲ eller ▼ for å velge kanalen du vil gi navn til.
6. Trykk gjentatte ganger på knappen ►, til det første elementet i TEKST-kolonnen er uthevet.
7. Trykk på knappen ▲ eller ▼ for å velge en bokstav eller et siffer (velg '-' for mellomrom), og trykk på ► for å bekrefte. Velg de gjenværende fire tegnene på samme måte.
8. Trykk på OK-knappen når du har valgt alle tegnene.
9. Gjenta trinn 5 til 8 hvis du vil gi navn til flere kanaler.
10. Trykk på MENU-knappen for å fjerne menyen fra TV-skjermen.

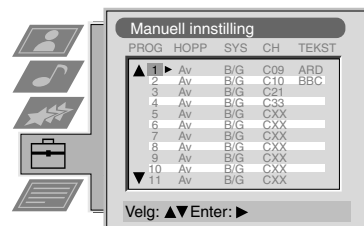
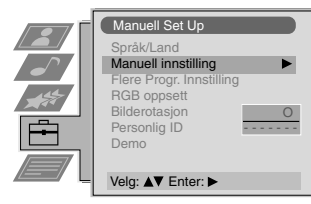

Hoppe over programposisjoner

i Ved hjelp av denne funksjonen kan du hoppe over ubrukte programposisjoner når du velger dem med knappene PROGR+/- . Ved å bruke tallknappene kan du imidlertid likevel velge eventuelle programposisjoner du har valgt å hoppe over.

1. Trykk på MENU-knappen på fjernkontrollen for å vise menyen på TV-skjermen.
2. Trykk på knappen ▼ for å  velge symbolet på menybildet, og trykk på ► for å åpne "Oppsett"-menyen.
3. Trykk på knappen ▼ for å velge Manuell innstilling, og trykk deretter på ► for å åpne den tilhørende menyen.
4. Trykk på knappen ▼ for å velge manuell programinnstilling, og trykk deretter på ► for å åpne den tilhørende menyen.
5. Trykk på knappen ▲ eller ▼ for å velge programposisjon, og trykk deretter på ► for å utheve "HOPP"-kolonnen.
6. Trykk på knappen ▲ eller ▼ for å velge "Av" eller "På" (avhengig av om du vil hoppe over denne programposisjonen), og trykk deretter på OK-knappen for å lagre.
7. Gjenta punkt 5 og 6 hvis du vil endre status for flere programposisjoner.
8. Trykk på MENU-knappen for å fjerne menyen fra TV-skjermen.

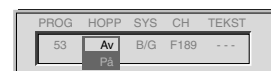
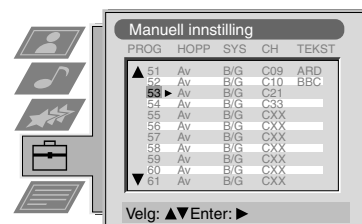
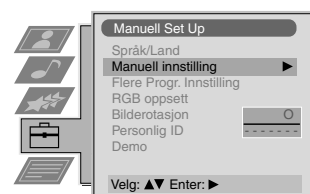

Bruke TVens menysystem:

Bruke funksjonen Flere programinnstillinger

i Med denne funksjonen kan du a) justere utjevningen for hver kanal, b) justere volumet for individuelt for hver kanal, c) fininnstille TVen manuelt for å få bedre bilde kvalitet hvis det er forstyrrelser i bildet eller d) forhåndsinnstille AV-utgangssignalet for programposisjoner med kanaler som har kodete signaler (f.eks. fra en dekode). På denne måten kan den tilkoblede videospilleren spille inn det dekodete signalet.

1. Trykk på MENU-knappen på fjernkontrollen for å vise menyen på TV-skjermen
2. Trykk på knappen ▼ slik at du velger symbolet  på menyskjerm bildet, og trykk deretter på ► for å åpne oppsettmenyen
3. Trykk på knappen ▼ for å velge manuelt oppsett, og trykk deretter på ► for å åpne menyen for manuelt oppsett.
4. Trykk på knappen ▼ for å velge “Flere progr.innstillinger”, og trykk deretter på ► for å åpne den tilhørende menyen.
5. Trykk på knappen ▲ eller ▼ for å velge det aktuelle programnummeret, og trykk deretter gjentatte ganger på ►-knappen for å velge a) ATT b) VOL c) AFT eller d) DEKODER. Det valgte elementet skifter farge.
6. a) **ATT - RF-utjevning**
Trykk på knappen ▲ eller ▼ for å slå utjevningseenheten på eller av. Trykk på OK-knappen for å bekrefte valget. Gjenta punkt 5 og 6a hvis du vil justere utjevningen for de andre kanalene.

b) **VOL - volumforskyvning**
Trykk på knappen ▲ eller ▼ hvis du vil justere volumnivået (mellom -7 og +7) for kanalen. Lagre ved å trykke på OK-knappen. Gjenta punkt 5 og 6b hvis du vil justere volumnivået for de andre kanalene.

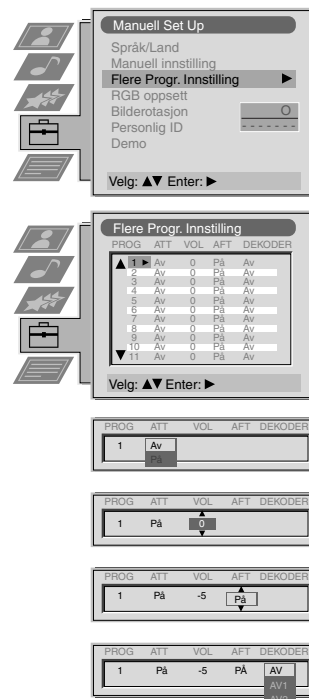

c) **AFT - automatisk fininnstilling**
Trykk på knappen ▲ eller ▼ hvis du vil fininnstille kanalfrekvensen i et område på -15 til +15. Trykk på OK-knappen for å bekrefte. Gjenta trinn 5 og 6c hvis du vil fininnstille andre kanaler.

d) **DEKODER**
Trykk på knappen ▲ eller ▼ for å velge AV1 eller AV2 for programposisjonen, og trykk på OK-knappen for å bekrefte. Nå kan du koble en dekode til AV1- eller AV2-kontakten bak på TVen, og bildet fra den dekoderen vil vises på dette programnummeret. Gjenta punkt 5 og 6d



Velge “Demo”-funksjonen

i Denne funksjonen gir en oversikt over noen av TVens funksjoner.

1. Trykk på MENU-knappen på fjernkontrollen for å vise menyen på TV-skjermen.
2. Trykk på knappen ▼ slik at du velger symbolet  på menyskjerm bildet, og trykk deretter på ► for å åpne oppsettmenyen
3. Trykk på knappen ▼ for å velge manuelt oppsett, og trykk deretter på ► for å åpne menyen for manuelt oppsett.
4. Trykk på knappen ▼ for å velge “Demo”, og trykk deretter på ► for å starte demonstrasjonen (som varer i ca. 5 minutter).
5. Trykk på knappen  når du vil fjerne demonstrasjonen fra TV-skjermen.

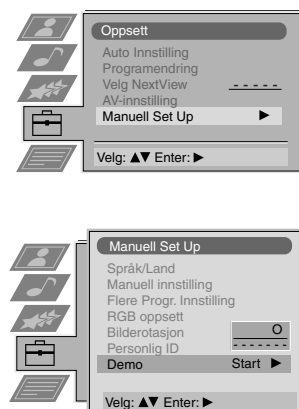

Bruke TVens menysystem:

Justere bilderoteringen



På grunn av jordens magnetfelt kan bildet bli skråstilt. Hvis dette skjer, kan du justere bildet tilbake på plass.

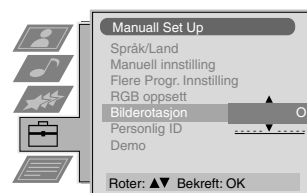
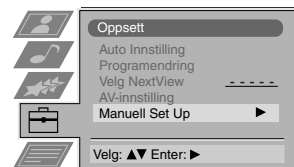

1. Trykk på MENU-knappen på fjernkontrollen for å vise menyen på TV-skjermen.
2. Trykk på knappen ▼ slik at du velger symbolet  på menyskjermbildet, og trykk deretter på ► for å åpne oppsettmenyen
3. Trykk på knappen ▼ for å velge manuelt oppsett, og trykk deretter på ► for å åpne menyen for manuelt oppsett.
4. Trykk på knappen ▼ for å velge "Bilderotasjon", og trykk deretter på ► for å åpne den tilhørende undermenyen.
5. Trykk på knappen ▲ eller ▼ for å rotere bildet i området -5 til +5, og trykk på OK-knappen for å lagre.
6. Trykk på MENU-knappen for å fjerne menyen fra TV-skjermen.



Justere bildegeometrien for en RGB-kilde



Når du kobler til en RGB-kilde, for eksempel en Sony playstation, vil du kanskje måtte justere bildegeometrien.

1. Trykk på knappen  på fjernkontrollen for å velge den tilkoblede RGB-kilden .
2. Trykk på MENU-knappen for å vise menyen på TV-skjermen.
3. Trykk på knappen ▼ slik at du velger symbolet  på menyskjermbildet, og trykk deretter på ► for å åpne oppsettmenyen.
4. Trykk på knappen ▼ for å velge alternativet for manuelt oppsett på menybildet, og trykk på ► for å åpne den tilhørende menyen.
5. Trykk på knappen ▼ for å velge "RGB-oppsett" på menybildet, og trykk deretter på ► for å åpne den tilhørende undermenyen.
6. Trykk på ► for å velge H Centre, og trykk deretter på ▲ eller ▼ for å justere midten av bildet i området -10 til +10. Lagre den nye innstillingen ved å trykke på OK-knappen.
7. Trykk på ► for å velge H Størrelse, og trykk deretter på ▲ eller ▼ for å justere de horisontale koordinatene i området -10 til +10. Lagre den nye innstillingen ved å trykke på OK-knappen.
8. Trykk på MENU-knappen for å fjerne menyen fra TV-skjermen.

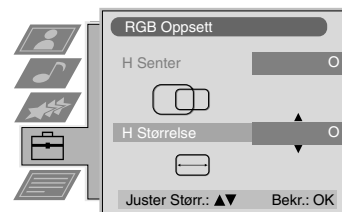
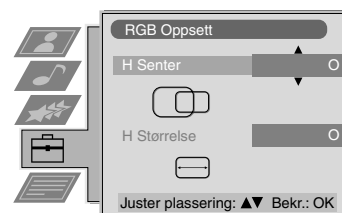

Bruke TVens menysystem:

Legge inn din personlige ID-kode

i Med denne funksjonen kan du legge en sikkerhetskoden inn i TVen, slik at apparatet kan identifiseres hvis det skulle bli stjålet og funnet igjen. Denne sikkerhetskoden kan bare legges inn én gang, så husk å notere den!

1. Trykk på MENU-knappen på fjernkontrollen for å vise menyen på TV-skjermen.
2. Trykk på knappen ▼ slik at du velger symbolet  på menyskjermbildet, og trykk deretter på ► for å åpne oppsettmenyen.
3. Trykk på knappen ▼ for å velge manuelt oppsett på menybildet, og trykk deretter på ► for å åpne menyen for manuelt oppsett.
4. Trykk på knappen ▼ for å velge "Personlig ID" på menybildet, og trykk deretter på ► for å åpne den tilhørende undermenyen.
5. Trykk på knappen ▲ eller ▼ for å velge det første av tilsammen 11 tegn (bokstaver, tall, + og/eller mellomrom), og trykk deretter på ► for å gå til det neste tegnet.
6. Gjenta punkt 5 til du har lagt inn alle tegnene i koden.
7. Når du har gjort det, trykker du på OK en gang til for endelig lagring av koden eller på ◀ hvis du vil avbryte operasjonen.
8. Trykk på MENU-knappen for å fjerne menyen fra TV-skjermen.

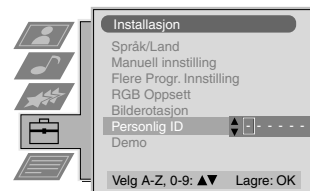

Forhåndsinnstille og gi navn til inngangssignaler

i Ved hjelp av denne funksjonen kan du automatisk formatere og gi navn til inngangskilder.

1. Trykk på MENU-knappen på fjernkontrollen for å vise menyen på TV-skjermen.
2. Trykk på knappen ▼ slik at du velger symbolet  på menyskjermbildet, og trykk deretter på ► for å åpne oppsettmenyen.
3. Trykk på knappen ▼ for å velge "AV-innstilling" på menyskjermbildet, og deretter trykker du på ► for å åpne den tilhørende menyen.
4. Trykk på knappen ▲ eller ▼ for å velge ønsket AV-inngang (AV1, 2, 3 eller 4).
5. Trykk på knappen ► for å velge "TEKST".
6. Trykk på knappen ▲ eller ▼ for å velge det første tegnet i navnet, og trykk deretter på knappen ► for å gå til neste tegn.
7. Gjenta punkt 7 for å velge de fire gjenstående tegnene, og trykk på OK-knappen for å lagre navnet.
8. Gjenta punkt 4-8 for de andre AV-inngangskildene, og trykk på MENU-knappen for å fjerne menyen fra TV-skjermen.

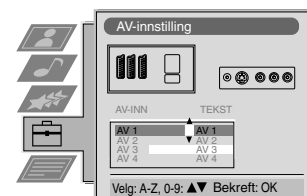
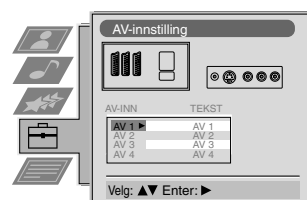



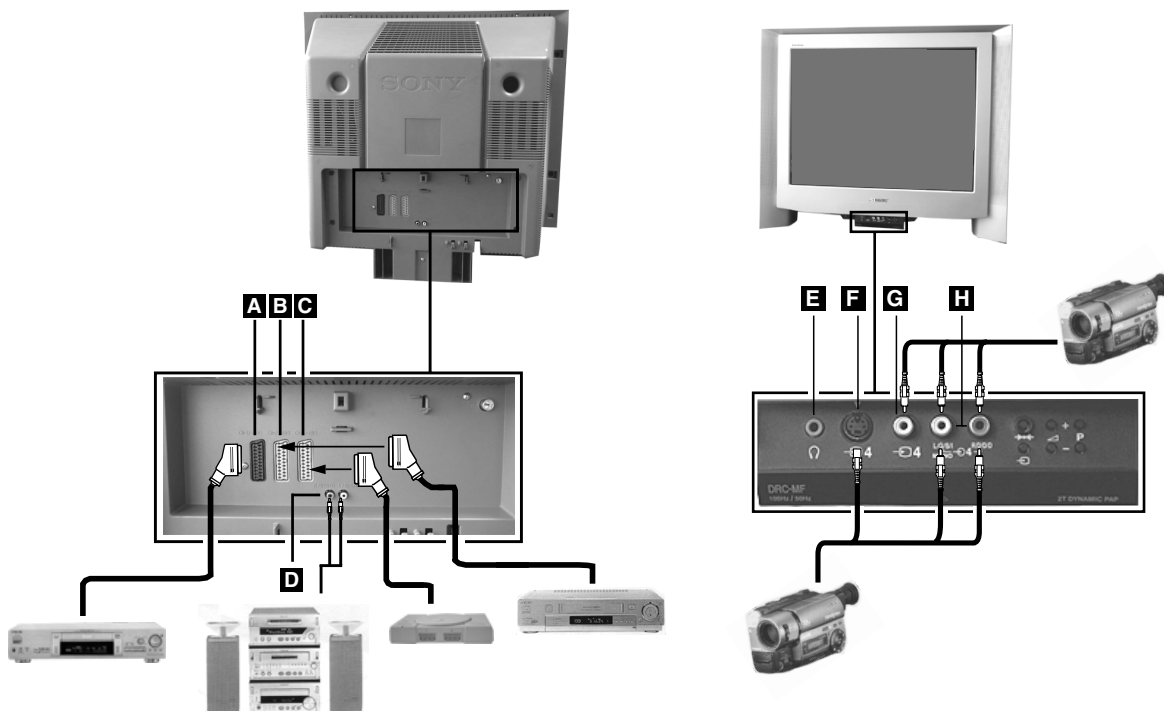

Koble tilleggsutstyr til TVen

Ved å bruke illustrasjonene nedenfor kan du koble til en rekke typer audio- og videoutstyr til TVen.



For at inngangssignalet fra en tilkoblet enhet skal vises på TV-skjermen, må du velge symbolet for kontakten du har koblet enheten til.

1. Koble utstyret til riktig TV-kontakt ved å bruke illustrasjonene over som veiledning.
2. Trykk gjentatte ganger på knappen  på fjernkontrollen til det riktige inngangssignalet for utstyret vises på TV-skjermen (se tabellene nedenfor):

Symbol på TV-skjermen	Inngangssignaler fra kontakten
 1	• Audio/video-inngangssignal gjennom Scart-kontakt A eller* RGB gjennom Scart-kontakt A
 2	• Audio/video-inngangssignal gjennom Scart-kontakt B eller* S-video gjennom Scart-kontakt B
 3	• Audio/video-inngangssignal gjennom Scart-kontakt C eller* S-video gjennom Scart-kontakt C
 4	• S-video-inngangssignal gjennom 4-pinner DIN- kontakt F eller* video-inngangssignal gjennom phonojack G og audio-inngangssignal gjennom phonojack H

* Automatisk registrering av signalet i henhold til det tilkoblede utstyret

3. Slå det tilkoblede utstyret på. Bildet fra dette utstyret (hvis det finnes noe) vises på TV-skjermen.
4. Trykk på  for å gå tilbake til vanlig TV-skjerm bilde.

Merk: For å unngå bildeforstyrrelser bør du ikke koble utstyr til kontaktene **F** og **G** samtidig.

Koble til hodetelefoner

Sett inn hodetelefonpluggen i kontakt **E** foran på TV-apparatet.

Tilleggsinformasjon ved tilkobling av utstyr

- * Hvis det er forstyrrelser i bildet eller lyden, kan du forsøke å flytte videospilleren bort fra TVen.
- * Hvis du kobler en videospiller med monolyd til TVen, skal du bare koble den hvite ledningen til TVen og videospilleren.
- * Hvis du vil vite mer om hvordan du velger utgangssignal for Scart 2 , kan du se side 14.

Smartlink

Smartlink er en direkte forbindelse mellom TVen og videospilleren.

For Smartlink trenger du:

- * En videospiller som støtter Smartlink, NexTView Link, Easy Link eller Megalogic.
- * En 21-pinners Scart-kabel med alle pinnene aktive for å koble videospilleren til Scart 2 -kontakten.

Funksjonene i Smartlink er:

- * Informasjon om kanalinnstilling, som for eksempel kanaloversikten, lastes ned fra TVen til videospilleren.
- * Med NexTView kan du på en enkel måte programmere videospilleren.
- * Direkte TV-innspilling: Mens du ser på TV, trenger du bare å trykke på én knapp på videospilleren for å spille inn dette programmet.

Hvis du vil vite mer om Smartlink, kan du se i håndboken for videospilleren.

Fjernkontroll til annet Sony-utstyr

Ved å bruke knappene under dekselet på fjernkontrollen, kan du kontrollere annet Sony-utstyr.

1. Åpne dekselet på fjernkontrollen.
2. Still inn velgeren VTR 1234 DVD i henhold til utstyret du vil kontrollere:
 - VTR1 Beta VCR
 - VTR2 8mm VCR
 - VTR3 VHS VCR
 - VTR4 Digital Video (DCR-VX 1000/9000E, VHR-1000)
 - DVD (Digital Versatile Disk)
3. Bruk knappene på fjernkontrollen til å betjene utstyret.
 - * Hvis utstyret har en COMMAND MODE-velger, setter du denne velgeren i samme posisjon som VTR 1234 DVD-velgeren på TVens fjernkontroll.
 - * Hvis utstyret ikke har en bestemt funksjon, vil den korresponderende knappen på fjernkontrollen ikke virke.

Spesifikasjoner

TV-system

B/G/H, D/K

Fargesystem

PAL, SECAM

NTSC 3.58, 4.43 (bare Video inn)

Kanaldekning

Se kanalguiden på neste side.

Bilderør

FD Trinitron

Ca 72 cm (29 tommer), 104° avbøyning

Bakterminaler

① / ① 21-pinners Euro-kontakt (CENELEC-standard) inkludert audio/video-inngang, RGB-inngang, TV audio/video-utgang.

② / ② 21-pinners Euro-kontakt (CENELEC-standard) inkludert audio/video-inngang, S-video-inngang, audio/video-utgang fra skjerm.

③ / ③ 21-pinners Euro-kontakt (CENELEC-standard) inkludert audio/video-inngang, S-video-inngang, audio/video-utgang fra skjerm.

Ⓛ/Ⓜ/Ⓢ/Ⓜ
Ⓡ/Ⓣ/Ⓣ/Ⓣ RCA-Kontakter, variabel utgang for audio signaler

Ⓜ RF Inn

Frontterminaler

④ Videoinngang - phonojack

④ Audioinngang - phonojack

④ S-video-inngang - 4 pinners DIN

④ Hodetelefonkontakt - minijack stereo

Lydutgang

Venstre/høyre: 2 x 20 W (musikkeffekt)

2x10W (RMS)

Subbass: 30 W (musikkeffekt)

15W (RMS)

Strømforbruk

158 W

Mål (b x h x d)

Ca. 765x635x570mm

Vekt

Ca. 59 kg

Medfølgende tilbehør

RM-893 fjernkontroll (1)

IEC-standardiserte AA-batterier (2)

Andre funksjoner

Trinitron-bilderør med flat bildeflate, digital støyreduksjon, 100 Hz bilde, PAP, PAT, M-PIP, 2000-siders tekstminne, grafisk equalizer, personlig ID, innsovningstimer, NextView, Digital Kamfilter, 2 tunere.









Design og spesifikasjoner kan endres uten forvarsel.

Kanalvisningstabell

	Mottakbare kanaler	Kanalvisning
B/G/H	E2..12, 21..69	C02..C12, C21..69
Kabel-TV (1)	S1..S41	S01..S41
Kabel-TV (2)	S01..S05	S42..S46
	M1..M10	S01..S10
	U1..U10	S11..S20
ITALIA	A, B..H, H1, H2	C13, C14..C20, C11, C12
Kabel-TV	S1..S41	S01..S41
	S01..S05	S42..S46



Feilsøking

Her er noen enkle løsninger på eventuelle problemer med bilde og lyd.

Problem	Foreslått tiltak
Ikke noe bilde (skjermen er mørk), ingen lyd	<ul style="list-style-type: none"> • Sett støpselet fra TVen i stikkontakten. • Trykk på knappen  foran på TVen. • Hvis indikatoren  lyser, trykker du på knappen  eller på en av tallknappene på fjernkontrollen. • Kontroller antennetilkoblingen. • Slå TVen av, vent i 3-4 sekunder, og slå den på igjen med knappen  foran på TVen.
Dårlig eller manglende bilde (skjermen er mørk), men god lyd.	<ul style="list-style-type: none"> • Trykk på MENU-knappen og åpne bildet for bildejusteringer . Juster verdiene for lysstyrke, bilde og fargebalanse. • Velg TILBAKESTILL fra bildejusteringsbildet for å gjenopprette fabrikkinnstillingene.
Godt bilde men ingen lyd	<ul style="list-style-type: none"> • Trykk på knappen  på fjernkontrollen. • Hvis  vises på skjermen, trykker du på knappen  på fjernkontrollen.
Ingen farge i fargeprogrammer	<ul style="list-style-type: none"> • Trykk på MENU-knappen, åpne bildejusteringsbildet og juster fargeinnstillingen. • Velg TILBAKESTILL fra bildejusteringsbildet for å gjenopprette fabrikkinnstillingene.
Bildeforstyrrelser når du skifter program eller velger tekst-TV	<ul style="list-style-type: none"> • Slå av eventuelt utstyr som er koblet til Scart-kontaktene bak på TVen.
Fjernkontrollen fungerer ikke	<ul style="list-style-type: none"> • Bytt batteriene.
Hvilemoduslampen  på TVen blinker	<ul style="list-style-type: none"> • Kontakt ditt nærmeste Sony-servicesenter.
Bildeforstyrrelser forårsaket av eksternt utstyr.	<ul style="list-style-type: none"> • Reduser skarphetsnivået.

- Hvis problemene vedvarer, tar du kontakt med kvalifisert servicepersonell.
- Du må **ALDRI** åpne kabinettet selv.

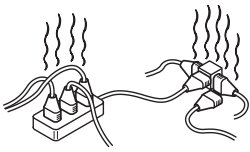
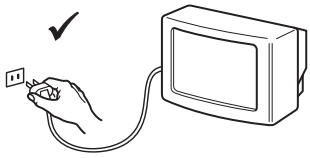
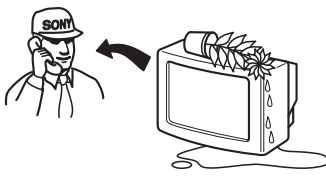
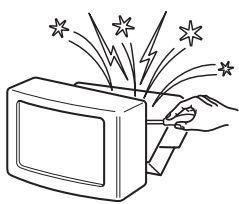
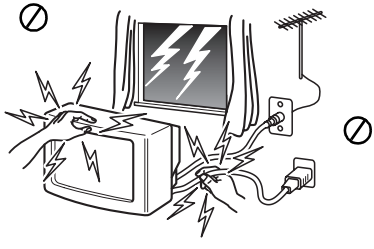
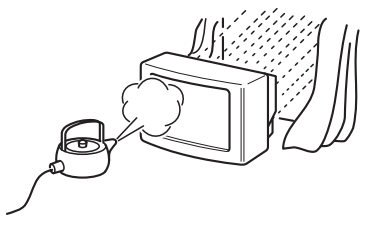
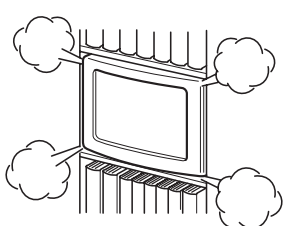
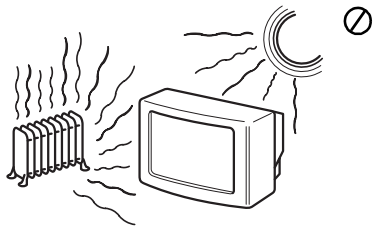
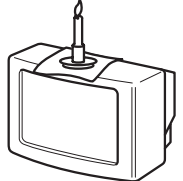
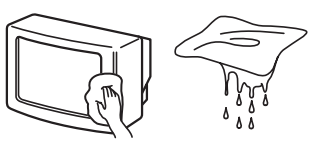
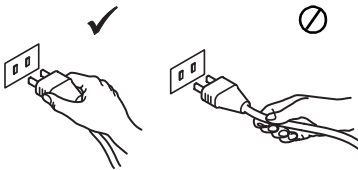
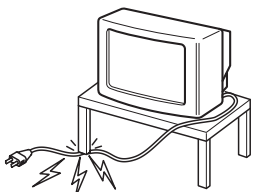
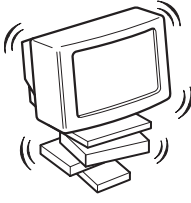
För din säkerhet

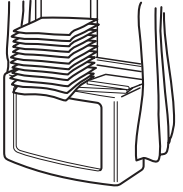
 <p>Denna tv-apparat är konstruerad endast för 220-240V AC. Tänk på att inte ansluta alltför många apparater till samma elektriska uttag, då detta kan orsaka brand eller elektriskt överslag.</p>	 <p>Med tanke på säkerheten och miljön, rekommenderas att tv-apparaten slås av med huvudströmbrytaren då den inte ska användas. Dra ut nätsladden ur uttaget om den inte ska användas på en längre tid.</p>	 <p>Stoppa aldrig in främmande föremål genom bakstycket, då detta kan orsaka brand eller elektriskt överslag. Spill aldrig någon vätska in i apparaten. Om något föremål eller någon vätska hamnat i apparaten, drag genast ur nätsladden och kontakta auktoriserad service.</p>
 <p>Öppna inte höljet eller bakstycket på tv:n. Kontakta auktoriserad service vid eventuella fel.</p>	 <p>För din egen säkerhet, rör inte tv:n, nätsladden eller antennkabeln vid åskväder, eller vid risk för åskväder.</p>	 <p>För att förhindra brand eller elektriskt överslag, utsätt aldrig tv:n för regn eller fukt.</p>
 <p>Täck inte för ventilationshålen på tv:n. Lämna minst 10 cm fritt utrymme runt tv:n för ventilation</p>	 <p>Placera inte tv:n på varma, fuktiga eller onormalt smutsiga platser. Installera inte tv:n där den kan utsättas för mekaniska vibrationer.</p>	 <p>För att förhindra brand, placera inte eldfarliga eller öppna ljus (t.ex. stearinljus) nära tv:n.</p>
 <p>Rengör tv:n med en mjuk, lätt fuktad duk. Använd inte bensin, thinner eller andra kemikalier för rengöring av tv:n. Repa inte höljet. Som en extra säkerhetsåtgärd, dra ur nätsladden före rengöring.</p>	 <p>För att dra ur nätsladden ur uttaget, håll i själva kontakten, inte i sladden.</p>	 <p>Placera inte tunga föremål på nätsladden, eftersom den då kan skadas och fara uppstå. Linda upp ev. överflödigt sladdlängd på hållarna på tv:ns bakstycke.</p>
 <p>Placera tv:n på en säker och stabil bänk. Låt inte barn klättra på bänken eller tv:n. Placera inte tv:n liggande eller med bildrutan uppåt.</p>	 <p>Dra ur nätsladden innan du flyttar tv:n. Undvik ojämna underlag och utsätt inte tv:n för stötar mot andra föremål. Om tv:n har tappats, eller blivit skadad på annat sätt, låt en auktoriserad verkstad omedelbart kontrollera den.</p>	 <p>Täck inte för ventilationshålen på tv:n med någonting, som t.ex. gardiner eller tidningar etc.</p>

Säkerhetsinformation

Alla TV-apparater drivs av mycket höga voltstyrkor. Förhindra eld och elektriska stötar genom att följa säkerhetsprocedurerna i det bifogade blåa varningsmeddelandet.

Blockera inte höljetts ventilationsöppningar. Lämna minst 10 cm runt apparaten fritt för korrekt ventilation.

Innehållsförteckning

Innehållsförteckning

Installation	
1. Kontrollera medföljande tillbehör	2
2. Sätta i batterier i fjärrkontrollen	2
3. Ansluta TV-apparaten	3
4. Slå på TV-apparaten	4
5. Använda joysticken	4
6. Ställa in kanalerna	5
7. Ställa in videokanalen	5
Användning	
Översikt över TV-apparatens knappar	6
Översikt över fjärrkontrollens knappar	7
NexTView	8
Text-TV	10
Använda TV-apparatens menysystem	12
Bildkontroll	12
Ljudkontroll	13
Använda Funktions-menyn	14
Använda Multi PIP	15
Använda PAP (Picture and Picture)	15
Flytta om TV-kanalerna	16
Manuell inställning av TV-apparaten	16
Namnge en kanal	17
Hoppa över programplaceringar	17
Använda funktionen 'Utvidgat kanalförval'	18
Använda funktionen 'Demo'	18
Justera bildens rotation	19
Justera bildgeometrin för RGB-källor	19
Ange personlig kod	20
Förinställa och namnge ingångssignaler	20
Extrautrustning	
Ansluta extrautrustning till TV-apparaten	21
Extra information om anslutning av utrustning	22
Smartlink	22
Styrning av annan utrustning från Sony	22
Extra information	
Specifikationer	23
Kanaltabell	23
Felsökning	24

Installation

i Följ steg 1-7 för installation av TV:n och för att titta på TV-program.

1. Kontrollera medföljande tillbehör



Fjärrkontroll



Batterier

2. Sätta i batterier i fjärrkontrollen

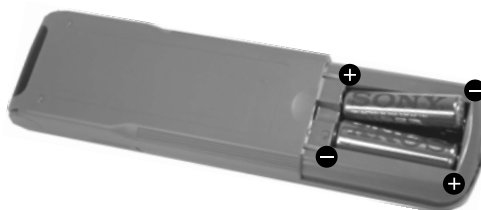
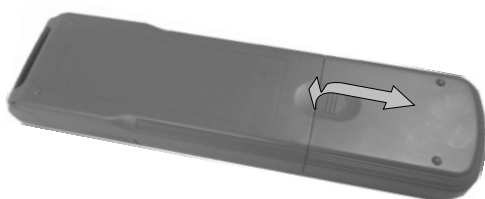

Kontrollera alltid noga polariteten på batterierna när du lägger i dem.
Kom ihåg att alltid kassera använda batterier enligt gällande miljöregler.

3. Ansluta TV-apparaten

Ansluta antennen till TV-apparaten

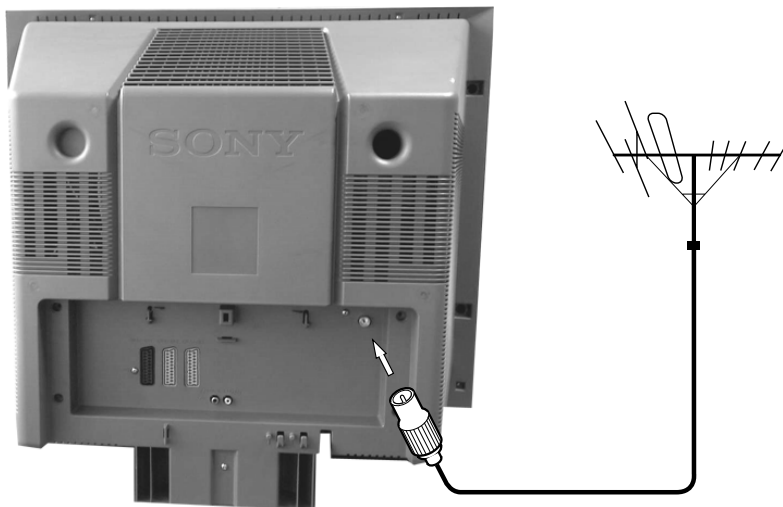

Om du inte ska ansluta någon video till TV:n ansluter du antensladden (enligt bilden till vänster) och fortsätter sedan till avsnitt '4. Slå på TV-apparaten'.

Om du ska ansluta en video till TV:n fortsätter du med avsnittet nedan.

1. Anslut din vanliga antensladd till uttaget Π på baksidan av TV-apparaten.

Ansluta en antenn eller video till TV:n

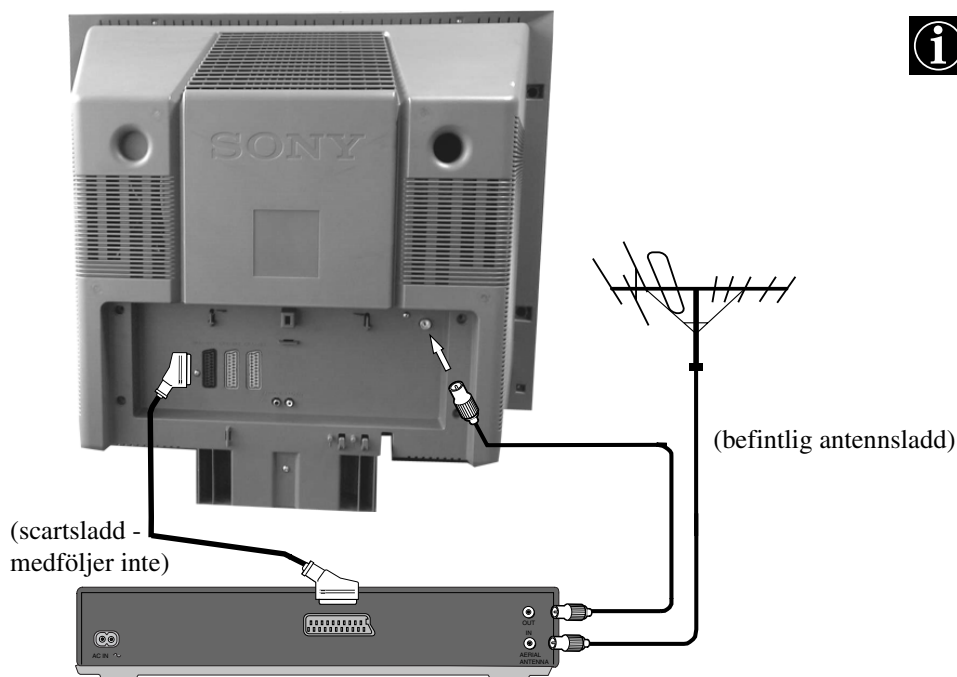

Scartkabeln är extra tillbehör. Om den kan användas så kan kvaliteten hos bild och ljud förbättras i spelläge.

1. Anslut din befintliga antensladd till videon enligt bilden.
2. Anslut videons antensladd från RF OUT på baksidan av videon till anteningången på TV:n enligt bilden.
3. Anslut videon till vägguttaget och slå på den.
4. Sätt i det förinspelade videobandet i videon och tryck på knappen 'PLAY'.

4. Slå på TV-apparaten



1. Anslut TV-apparaten till strömuttaget (220-240V AC, 50Hz) och slå på den.
2. Tryck in strömbrytaren ① på framsidan av TV:n.

i Om vilolägesindikatorn på TV:n lyser trycker du på TV I/⏻-knappen på fjärrkontrollen för att slå på TV:n. Vänta en stund eftersom det kan ta ett tag innan bilden visas på TV:n.

5. Använda joysticken

Flytta joysticken



Navigera i menyerna genom att trycka på aktuell piltangent.

Trycka ned joysticken



För att välja ett alternativ i menyn, tryck på mitten av OK-knappen.

6. TV-inställningar

Innan du kan ställa in din TV måste du ange i vilket land du använder TV:n och vilket språk du vill använda.

1. Menyn för språk/land visas på skärmen med alternativet 'English' markerat.
2. Tryck på ▲ eller ▼ på fjärrkontrollen för att välja önskat språk och sedan på OK för att bekräfta valet. Landsmenyn visas på skärmen med alternativet 'OFF' markerat. Välj 'OFF' om du inte vill att kanalerna ska sparas i en given följd med början från programläge 1.
3. Tryck på ▲ eller ▼ för att välja önskat land och därefter på OK för att bekräfta valet.
4. Menyn för automatisk inställning av TV:n visas på det språk du valt. Tryck på OK-knappen för att bekräfta.
5. Kontrollera att antennen är ansluten och tryck på knappen OK för att bekräfta. TV-apparaten börjar nu automatiskt att söka och lagra alla tillgängliga kanaler. Detta kan ta några minuter - var tålmodig och tryck inte på några knappar.
6. När alla tillgängliga kanaler har ställts in visas menyn 'kanalsortering' på TV-skärmen där du kan ändra ordningen på kanalerna på din TV. Om du vill ändra kanalernas ordning trycker du på ▲ eller ▼ för att markera den kanal du vill flytta och sedan på ►. Tryck på ▲ eller ▼ för att välja ny programposition för vald kanal och sedan på OK-knappen för att bekräfta. Vald kanal flyttas till sin nya programplacering och de andra kanalerna flyttas i enlighet med detta. Upprepa denna procedur om du vill sortera ordningen på andra kanaler på din TV.
7. Tryck på MENY-knappen för att stänga menyn på TV-skärmen.
8. Tryck på PROGR+/- eller sifferknapparna på fjärrkontrollen för att visa TV-kanalerna.

Obs: Om du vill avbryta den automatiska kanalinställningen kan du trycka på OK.

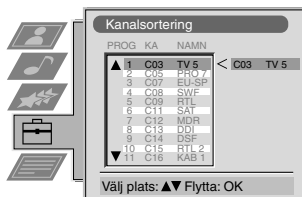
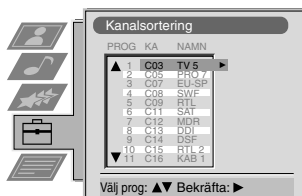
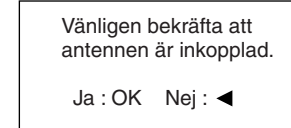
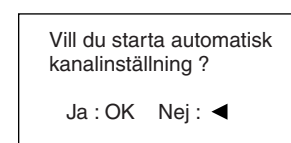
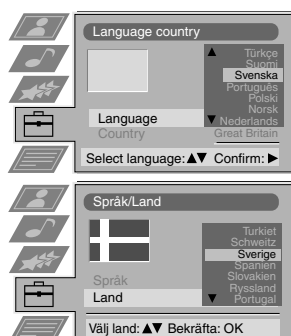

7. Ställa in videokanalen

Om du har anslutit en video till TV-apparaten måste du leta rätt på korrekt videokanal.

1. Tryck på PROGR+/- på fjärrkontrollen tills videobilden visas på TV:n.

Obs: Om du vill flytta videokanalen till ett annat programnummer hittar du mer information i avsnittet 'Sortera TV-kanaler' i denna handbok.

Användning

Översikt över TV-apparatens knappar

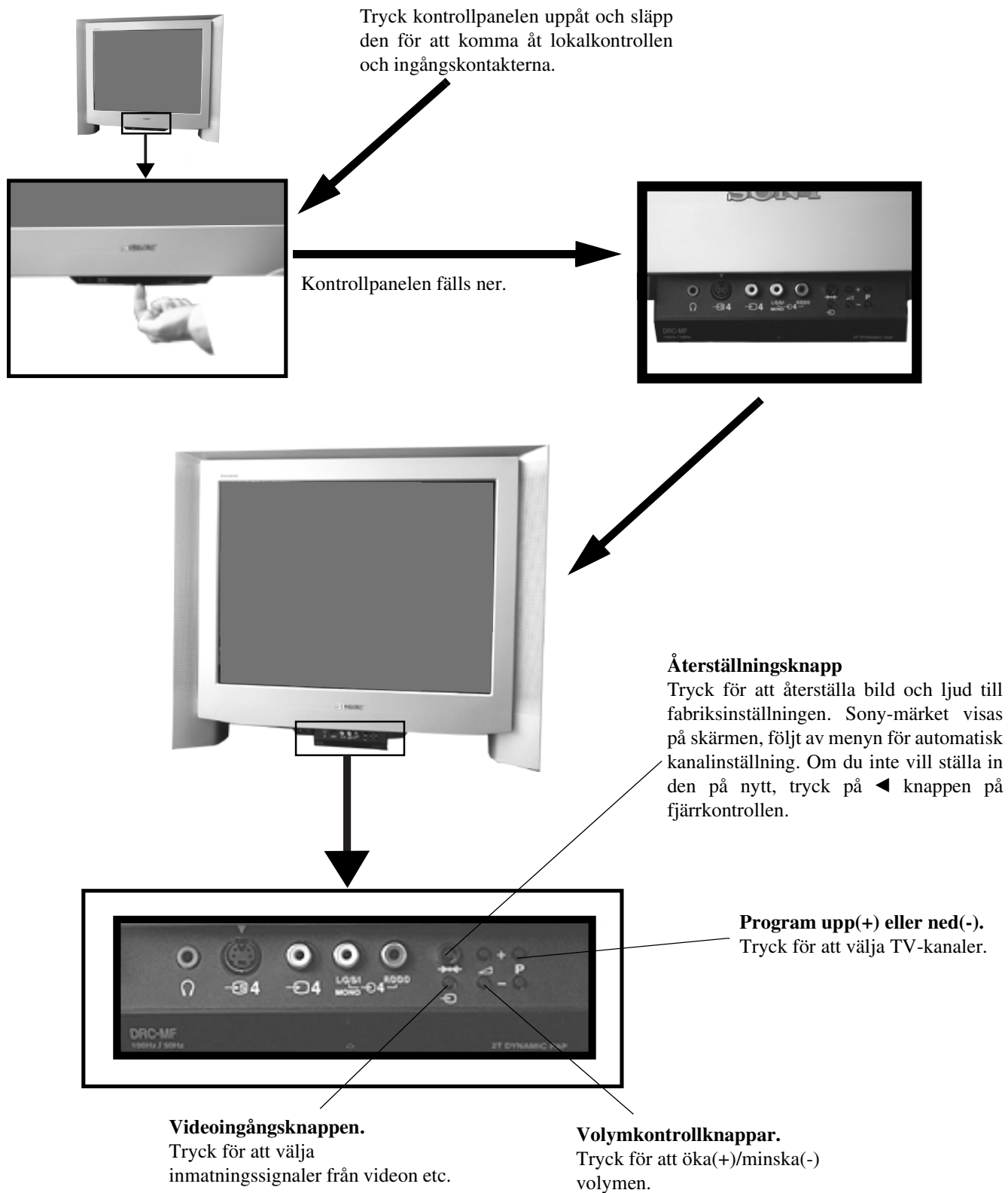

Översikt över fjärrkontrollens knappar

Om du vill stänga av ljudet

Tryck för att stänga av TV-ljudet. Tryck igen för att återställa ljudet.

Återgå till TV-läge

Tryck för att återgå till normal användning från text-TV eller viloläge.

Om du vill välja text-TV

Tryck för att slå på och av text-TV.

Om du vill öppna den elektroniska programguiden (EPG)

Tryck för att slå på och av nexTVView (EPG)

Om du vill frysa bilden

Tryck om du vill göra en notering angående information i ett TV-program, t ex ett telefonnummer. Tryck igen för att återgå till normalt TV-läge.

Välja kanaler

Tryck på de numererade knapparna för att välja kanaler.

För dubbla programnummer, t ex 23, tryck först på +/- och sedan knapparna 2 och 3.

Visa bild-menyn

Tryck för att ändra bild-inställningar. Tryck på OK-knappen för att stänga fönstret.

Visa ljud-menyn

Tryck för att ändra ljudinställningar. Tryck på OK-knappen för att stänga fönstret.

När du vill visa kanaltabellen

Tryck på OK. Tryck på ▲ eller ▼ för att markera önskad kanal och sedan på ► för att bekräfta valet.

Justera TV:ns volym

Tryck för att justera volymen på din TV.

Om du temporärt vill slå av TV:n

Tryck för att tillfälligt slå av TV:n. Tryck igen för att slå på från viloläge. För att spara energi rekommenderar vi att du slår av TV:n helt när den inte är i bruk. OBS: Efter 15-30 minuter utan TV-signal, och utan att någon knapp tryckts ned, går TV:n automatiskt i viloläge.

Om du vill visa skärminformationen

Tryck för att visa alla skärm-alternativ. Tryck igen för att avbryta. I text-TV läge, tryck för att visa indexsidan (normalt sidan 100).

Välja ingångssignal eller frysa text-TV

Tryck för att välja ingång för TV-kontakterna (se avsnittet Använda extrautrustning). Tryck för att frysa den visade sidan i text-TV. Tryck en gång till för att avbryta.

Se avsnittet 'Använda PAP' i denna handbok för mer information.

När du vill återgå till föregående kanal

Tryck för att återgå till föregående kanal. OBS: Detta kan endast göras inom 5 sekunder efter att du bytt kanal.

Tryck för att slå på och av Multi PIP.

Ändra bildformat

Tryck för att ändra storlek på bilden.

Fasttext-knappar

Se avsnittet om text-TV för mer information.

Välja meny-alternativ

Använd OK-knappen och piltangenterna för att markera tillgängliga alternativ i menysystemet på TV:n.

Visa menyer

Tryck om du vill öppna TV-menyer. Tryck igen för att ta bort meny från TV-skärmen.

Välja kanaler

Tryck för att välja kanaler.

När du vill återställa fabriksinställningarna.

Öppna locket på fjärrkontrollen och tryck för att återställa bild och ljudinställningar till förprogrammerade värden. Efter 'Installationsmenyn' har öppnats på TV-skärmen går du vidare till avsnittet 'Välja land och språk' för mer information om hur du väljer önskade lands och språkinställningar.

Visa tid.

Öppna locket på fjärrkontrollen och tryck för att visa aktuell tid och tryck igen för att avbryta.

Använda videoutrustning.

Öppna locket på fjärrkontrollen och tryck på dessa knappar för att styra din videoutrustning eller DVD-spelare. (Mer information finns i handboken till din video eller DVD-spelare.)

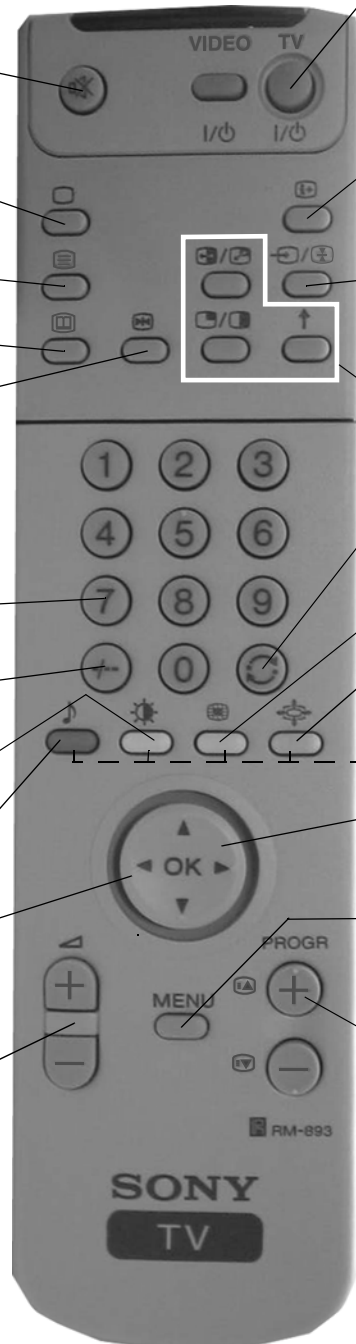

NexTView*

*beroende på tillgängliga tjänster. **OBS! Sveriges Television och TV4 sänder f.n. ej nexTView-information (991101).**

NexTView är en elektronisk programguide, som ger dig programinformation för olika TV-stationer.

*Om mängden data överskrider minnet för NexTView kommer mindre än 7 dagar att visas.

Välja NexTView-sändare

Din TV väljer automatiskt den bästa nexTView-sändaren för dig. Den finns tillgänglig ca 30 minuter efter att kanalen har ställts in. Du kan även byta sändare om du så önskar.

1. Tryck på MENY-knappen på fjärrkontrollen för att visa menyn på skärmen.
2. Tryck på ▲ eller ▼ för att markera symbolen  på menyn, och tryck sedan på ► för att öppna menyn 'Inställningar'.
3. Tryck på ▲ eller ▼ för att markera 'Välj NexTView' och tryck sedan på ► för att bekräfta. En lista visas med alla tillgängliga NexTView-sändare.
4. Tryck på ▲ eller ▼ för att välja den önskade NexTView-sändaren, och tryck sedan på OK för att spara inställningen.
5. Tryck på MENY-knappen för att stänga menyn.







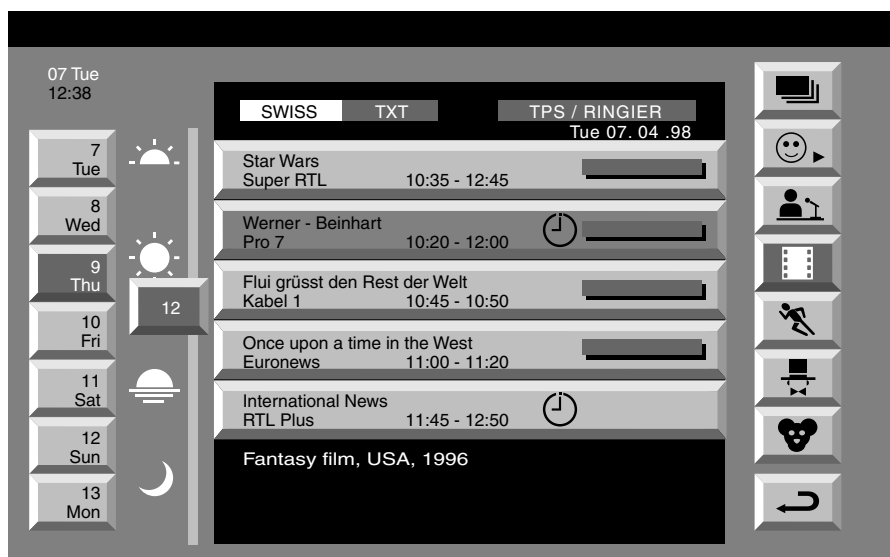

Öppna NexTView

Du måste först välja en kanal som tillhandahåller tjänsten NexTView. I dessa fall visas 'NexTView' så snart all data finns tillgänglig.

1. Tryck på knappen  på fjärrkontrollen för att slå på och av NexTView.
2. Tryck på ▲, ▼, ◀ eller ▶ för att flytta markören på skärmen.
3. Tryck på OK när du vill bekräfta ett val.
 - a. Om du trycker på OK i kolumnen för datum, tid eller symbol (tema), ändras programlistan utifrån ditt val.
 - b. Om du trycker på OK i programlistan visas kanalen direkt på TV:n om programmet sänds vid tillfället. Om programmet ska sändas vid ett senare tillfälle öppnas en meny med ytterligare information.



Index

-  hela listan
-  personlig
-  nyheter
-  film
-  sport
-  underhållning
-  barn
-  återgå till föregående meny

NexTView

Använda menyn för egna inställningar

När du väljer symbolen  kan du välja egna inställningar för teman och begränsa sökningen till markerade alternativ.

1. Tryck på ▲ eller ▼ för att markera symbolen ☺ och sedan på ► för att öppna menyn 'Personlig inst.'.
2. Tryck på ▲ eller ▼ för att markera önskat alternativ på skärmen och sedan på OK för att bekräfta aktuellt val.
3. Upprepa steg 2 för alla alternativ du vill lägga till i listan.
4. När du är klar med din lista trycker du på ► för att markera symbolen ↩ på menyn.
5. Tryck på OK.
6. Tryck på ▲ eller ▼ för att markera symbolen ☺ och sedan på OK-knappen för att aktivera din personliga inställning.

Använda den långa informationsmenyn

Med hjälp av den långa informationsmenyn kan du ställa in videotimern eller spela in valda program.

1. Tryck på ▲ eller ▼ och markera ett kommande program i programkolumnen.
2. Tryck på OK för att öppna menyn med ytterligare info.

Ställa in timern

Tryck på ◀ eller ▶ för att markera ☺ symbolen och tryck sedan upprepade gånger på OK för att 'ställa in timer' eller 'radera timer'. Om du väljer att ställa in timern, markeras programmet med en klocksymbol, och ett meddelande visas just innan programmet startar, och frågar om du vill titta på programmet.

Kontrollera timerinställningar

Tryck på ◀ eller ▶ för att markera ☺ symbolen och tryck sedan upprepade gånger på OK för att visa / inte visa listan med timerinställningar. Listan visar de program som du redan valt att timerinspela. (Du kan ställa in timern för max 5 program.)

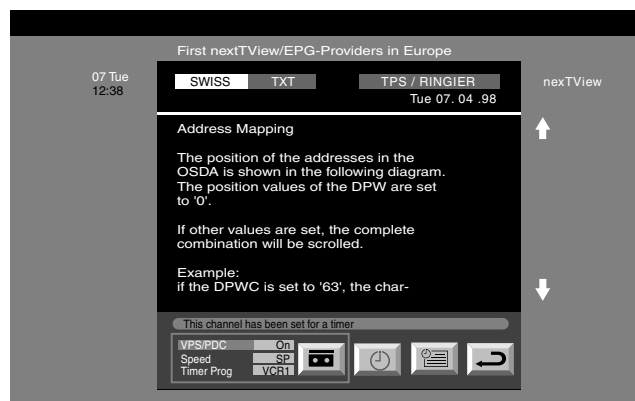

Spela in program* (endast med SmartLink video)

1. Anslut din SmartLink video.
2. Tryck på ◀ eller ▶ för att markera  och tryck sedan på OK för att ladda ner informationen till din video.
3. För att ställa in videon:

VPS/PDC

Tryck på ◀ eller ▶ för att välja VPS/PDC och sedan på OK för att välja 'På' eller 'Av'. Med denna inställning kommer hela programmet att spelas in även om det blir förändringar i TV-programmet. Detta fungerar endast om den valda TV-kanalen även skickar ut en VPS/PDC-signal.

Hastighet

Tryck på ▼ för att markera 'Hastighet' och sedan på OK för att välja 'SP' för normal inspelningshastighet eller 'LP' för lägre hastighet (longplay). Med den lägre hastigheten kan du spela in dubbelt så mycket på ett videoband. Bildkvaliteten kan dock bli något lägre.

Ställa in videobandspelaren

Tryck på ▼ för att markera 'Videoinst.' och sedan på OK för att markera vilken video du vill programmera, dvs 'VCR1' eller 'VCR2'.





4. Tryck på ► för att markera symbolen ↩ och sedan på OK för att stänga menyn.



Text-TV

De flesta TV-kanaler sänder information via text-TV. På indexsidan för aktuell text-TV (normalt sidan 100) visas information om hur du använder tjänsten. Använd bara text-TV på kanaler som har en stark signal för att undvika fel på text-TV-sidorna.

Slå på och av text-TV

1. Välj den TV-kanal vars text-TV du vill titta på.
2. Tryck på  en gång för både bild och text-TV (P&T). Skärmen delas i två delar med TV-bilden i högra hörnet och textsidan till vänster.

 P&T-läge: Tryck på PROGR +/-  när du vill ändra kanal på TV:n. Tryck på  eller  när du vill ändra storleken på TV-bilden.

3. Tryck på  två gånger om du bara vill visa text-TV.
4. Tryck på  tre gånger för blandat läge.
5. Tryck på  en fjärde gång när du vill stänga av text-TV.

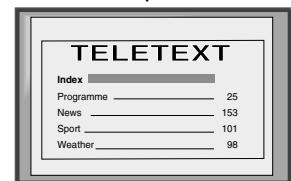
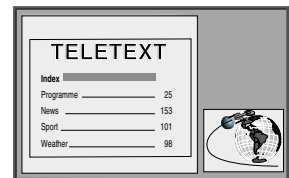



Välja text-TV-sida



Mata in tre siffror för önskat sidnummer med de numrerade knapparna på fjärrkontrollen. Om du matar in fel siffra fortsätter du tills inmatningen börjar om med den första siffran igen.

Använda andra funktioner i text-TV

Välja nästa eller föregående sida

Tryck på  eller  på fjärrkontrollen för att välja föregående eller nästa sida.

Öppna en undersida

Sidor i text-TV kan bestå av en eller flera undersidor. I dessa fall visas en informationsrad med antalet undersidor. Välj undersida genom att trycka på  eller .

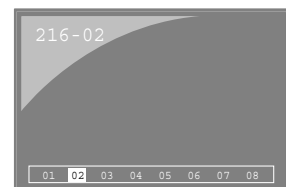

Om du vill frysa en text-TV-sida

Tryck på knappen  för att frysa sidan. Tryck igen för att avbryta frysningen.

Öppna indexsidan

Tryck på  när du vill öppna sidan (normalt sida 100).



Använda färgknapparna för att öppna sidor (Fastext)

(endast tillgängligt om Fastext-signaler skickas av TV-stationen)

När den färgkodade menyn visas längst ned på en sida, tryck på färgknapparna (grön, röd, gul eller blå) på fjärrkontrollen för att öppna motsvarande sida.



Använda funktionen 'Page Catching'

1. Tryck på sifferknapparna på fjärrkontrollen och välj en sida med flera sidnummer på (t ex indexsidan).
2. Tryck på OK.
3. Tryck på  eller  för att markera önskat sidnummer och därefter på OK. Den valda sidan visas efter några sekunder.

Text-TV

Använda menyn för text-TV

1. I text-TV-läge, tryck på MENY-knappen på fjärrkontrollen för att visa menyn på TV-skärmen.
2. Tryck på ▲ eller ▼ för att markera önskat alternativ på skärmen och sedan på ► för att öppna önskad undermeny.
3. Tryck på MENY-knappen för att stänga menyn på TV-skärmen.

Överst/Nederst/Hela

Med undermenyn Överst/Nederst/Hela kan du förstora olika delar av text-TV-sidan. Tryck på ▲ om du vill förstora den övre halvan av bilden och på ▼ om du vill förstora den undre halvan. Tryck på OK när du vill återställa visningen till normal. Tryck på ◀ för att återgå till menyn för text-TV.



Överst: ▲ Nederst: ▼ Hela: OK

Text bort*

*fungerar i text-tv-läge och blandat läge (se 'Slå på och av text-TV')

När du har valt detta läge, kan du titta på en TV-kanal medan du väntar på den valda text-TV-sidan.

1. Tryck på ☰ två gånger på fjärrkontrollen för att välja text-TV över hela skärmen.
2. Tryck på MENU-knappen för att välja text-TV-menyn.
3. Tryck på ▲ eller ▼ för att välja 'Text bort' och tryck på ► för att aktivera.
4. Den pågående TV-kanalen visas. När text-TV-sidan hittats visas en blå ☰ symbol i övre vänstra hörnet av skärmen.
5. Tryck på ☰ knappen för att visa text-TV-sidan.

Visa text

Vissa text-TV-sidor innehåller dold information (t.ex. svar på frågor), som du kan få fram.

1. I text-TV-läge, tryck på MENU-knappen på fjärrkontrollen för att se text-TV-menyn.
2. Tryck på ▲ eller ▼ för att markera "Visa" och tryck på ► för att aktivera. Den dolda informationen visas.

Timer*

* Beroende på om kanalen sänder denna funktion, fungerar tidskodade sidor i text-TV-läge och i blandat läge. Sveriges Television och TV4 sänder inte denna funktion.

Tidskodning fungerar så att en viss sida kan visas vid en förinställd tid.

1. I text-TV-läge tryck på MENU-knappen på fjärrkontrollen för att välja text-TV-menyn.
2. Tryck på ▲ eller ▼ för att markera "Tidskodad sida" och tryck på ► för att aktivera. Undermenyn "Tidskodad sida" visas.
3. Välj önskat sidnummer med fjärrkontrollen.
4. Välj önskad tid med fjärrkontrollen.
5. Tryck på OK för att bekräfta. TV:n går nu ur text-läget och tiden visas i övre vänstra hörnet. Vid den önskade tiden visas text-sidan.

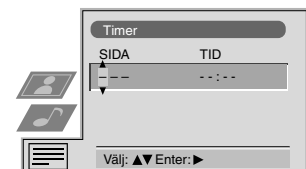

Sidöversikt*

*fungerar endaast om TOP-text sands av TV-stationen.

I denna meny sorteras TOP-textsidorna i två kolumner, den första visar block av sidor, och den andra grupper av sidor.



1. Tryck på ◀ eller ► för att välja den första eller andra kolumnen.
2. Tryck på ▲ eller ▼ för att välja den önskade gruppen eller blocket av sidor.
3. Tryck på OK-knappen för att visa de önskade sidorna.

Använda TV-apparatens menysystem

På TV:n finns ett menysystem baserat på en serie användarvänliga fönster och menyer. Via dessa fönster och menyer kan du ändra bild och ljudinställningar, ändra bildens storlek, flytta TV-kanaler och mycket annat som gör att du får ut mesta möjliga av din TV.

Justera bild och ljud

Bild och ljudinställningar är förprogrammerade vid leverans. Om du vill kan du justera dem efter egna önskemål.

1. Tryck på MENY-knappen på fjärrkontrollen för att visa menyn på TV-skärmen.
2. Tryck på ▲ eller ▼ för att välja  för bildinställningar eller  för ljudinställningar och sedan på ► för att öppna menyn 'Bildjustering' eller 'Ljudjustering'.
3. Tryck på ▲ eller ▼ för att markera den inställning du vill ändra och sedan på ► för att bekräfta valet. Beskrivning av meny-alternativ och deras funktion finns i tabellen nedan.
4. Tryck på ▲, ▼, ► eller ◀ när du vill justera markerad inställning.
5. När du har justerat inställningarna trycker du på OK-knappen för att lagra de nya inställningarna.
6. Upprepa steg 3-5 om du vill justera fler inställningar.
7. Tryck på MENY-knappen för att stänga menyn på TV-skärmen.



Bildkontroll

Objekt	Resultat/förfarande
Bildinställning	▼ Live (för direktsändningar) Personlig (individuella inställningar) Film (filmer) ▲ Spel (för dataspel)
Kontrast	Lägre ◀▶ Högre
Ljusstyrka*	Mörkare ◀▶ Ljusare
Färg*	Mindre ◀▶ Mer
Färgton**	Rödaktig ◀▶ Grönaktig
Skärpa*	Mindre ◀▶ Mer
* Endast om Personlig inst. är vald i Bildinställning	
** Endast tillgängligt för NTSC-färgsignal (t. ex. videokassetter från USA)	
Återställ	Återställer bilden till fabriksinställningarna
AI (Artificiell Intelligens)	▼ Av: Normal ▲ På: Automatisk optimering av kontrastnivå utifrån TV-signalen
Brusreducering	▼ Hög: Hög brusreducering Mellan: Medelhög brusreducering Låg: Låg brusreducering Auto: Optimal brusreducering väljs automatiskt ▲ Av: Ingen brusreducering.
Digital funktion	▼ Normal: Normal 100 Hz bildkvalitet DRC 50: Förbättrad bildupplösning, lämplig för att se rullande bildtexter ▲ DRC 100: Optimal bildupplösning med flimmerfri bild
Färgton	▼ Varm: Ger en varm färgton i bilden Normal: Normal färgton ▲ Kall: Ger en kall färgton i bilden

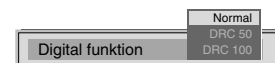
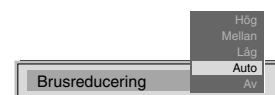
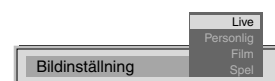

Använda TV-apparatens menysystem:

Ljudkontroll

Objekt	Resultat/förfarande
Equalizer-läge	<ul style="list-style-type: none"> ▼ Personlig Vocal Jazz Rock Pop ▲ Opåverkat (fast inställning, kan inte justeras)
Equalizer-justering	<p>Du kan justera läget som är valt i Equalizer-läge genom att förminska eller förstärka de 5 valda frekvensbanden. Tryck på ◀ eller ▶ för att markera önskat frekvensband och sedan på ▼ eller ▲ för att justera frekvensen. Tryck på OK för att spara de nya inställningarna.</p>
	<p>i Om du vill spara de nya inställningarna måste du ställa in Equalizer-läge till 'Personlig'. Personligt läge sparar inställningarna permanent, i alla andra lägen (Sång, Jazz, Rock, Pop) sparas inställningarna bara till nästa lägesväxling.</p>
Balans	<ul style="list-style-type: none"> ◀ Mer ljud till vänster ▶ Mer ljud till höger
Ljud	<ul style="list-style-type: none"> ▼ Av: Normal ▲ På: För musikprogram
Rymd	<ul style="list-style-type: none"> ▼ Av: Normal ▲ På: Speciell rymdklang i ljudet
Auto Vol. Kontroll	<ul style="list-style-type: none"> ▼ På: volymnivån på båda kanalerna kommer att vara lika hög oberoende av utsändningssignalen (t ex vid reklamslag) ▲ Av: volymnivån ändras i enlighet med sändningssignalen.
Dubbel ljudkanal	<p>För flerspråkiga sändningar:</p> <ul style="list-style-type: none"> ▼ A för kanal 1 ▲ B för kanal 2 <p>För stereoutsändningar:</p> <ul style="list-style-type: none"> ▼ Mono ▲ Stereo

i När NICAM stereo sänds visas NICAM-indikatorn tillfälligt på skärmen.

Hörlurar

◌ Volym

◌ Dubbel ljudkanal

Lägre ◀ ▶ Högre

Fungerar endast i läge bild vid bild (PAP):

▼ Stereo: Ljudet från den ena bilden hörs både i högtalarna och hörlurarna.

▲ PAP: PAP: Ljudet från den vänstra bilden hörs i högtalarna, och ljudet från den högra bilden hörs i hörlurarna.

För mer information om PAP, se avsnittet "Använda Bild vid bild (PAP)".

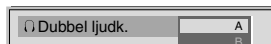
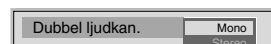
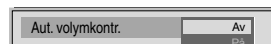
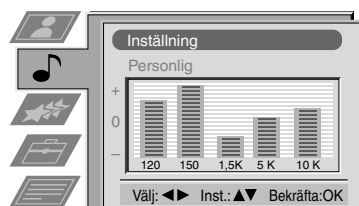

Använda TV-apparatens menysystem:

Använda Funktions-menyn

1. Tryck på MENY-knappen på fjärrkontrollen för att visa menyn på TV-skärmen.
2. Tryck på ▲ eller ▼ för att markera  Funktionsmenyn och sedan på ► för att öppna den.
3. Tryck på ▲ eller ▼ för att markera önskat menyalternativ och sedan på ► för att bekräfta valet.
Beskrivning av meny-alternativ och deras funktion finns i tabellen nedan.
4. Tryck på ▲, ▼, ► eller ◀ för att markera önskad inställning.
5. Tryck på OK för att bekräfta aktuell inställning.
6. Upprepa steg 3-5 om du vill ändra fler alternativ.
7. Tryck på MENY-knappen för att stänga menyn på TV-skärmen.

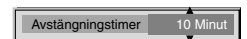

Objekt	Resultat/förfarande
Avstängningstimer	Du kan ange en tidsperiod efter vilken TV:n ställs i standby-läge ▼ Av ▲ 90 min
Barnlås	▼ Av: Normal ▲ På: Tryck på knapparna på fjärrkontrollen när du vill väcka TV:n från standby-läge. Knapparna på TV:n fungerar inte.
AV2-utsignal	▼ TV audio/videosignal från antenn  AV1 audio/videosignal från scart 1 AV2 audio/videosignal från scart 2 AV3 audio/videosignal från scart 3 ▲ AV4 audio/videosignal från anslutningarna på framsidan av TV:n



Använda TV-apparatens menysystem:

Använda Multi PIP

 Multi PIP (bild i bild) visar en rad med 12 stillbilder och en trettonde som är rörlig. Du kan själv bestämma vilken kanal du vill titta på, antingen på hela skärmen eller i PIP-läge.

1. Tryck på  på fjärrkontrollen för att välja läget Multi PIP. 13 program visas på skärmen med aktuell kanal i mitten.
2. Tryck på PROGR+/- för att välja nästa eller föregående 12 program.
3. Tryck på ▲, ▼, ◀ eller ▶ för att navigera bland de 13 visade kanalerna.
4. Tryck på OK när du vill välja markerad kanal. Vald kanal flyttas till bilden i mitten.
5. Tryck på OK igen för att visa den valda kanalen eller på  för att lämna läget Multi PIP.

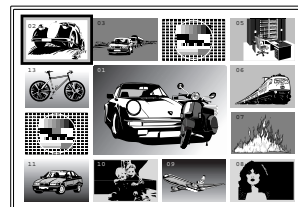



Använda PAP (Picture and Picture)

 Med PAP delas skärmen i två delar där du kan titta på två kanaler samtidigt (den ena kan vara en videokälla). Ljudet från vänster bild spelas upp genom TV:ns högtalare medan ljudet från höger bild kan spelas upp via hörlursuttaget.

Slå på och av PAP

Tryck på  en gång för att visa båda kanalerna och två gånger om du vill stänga av PAP. Med PAP påslagen, se kapitlet "Justera bild och ljud" och ställ (phones logo) Dubbel ljudkanal till 'PAP'.

Välja PAP-källa

Tryck på . Symbolen  visas på den högra skärmen. Välj önskad kanal med sifferknapparna (för TV-kanaler) eller  (för videokällor).

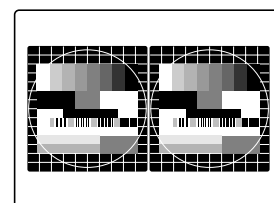

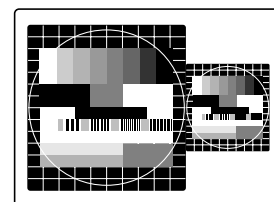

Växla skärmar

Tryck på  för att byta plats på de två skärmarna.



Zooma in

Tryck på  eller  om du vill ändra storlek på de två skärmarna.

Använda TV-apparatens menysystem:

Flytta om TV-kanalerna

i När du har ställt in TV:n kan du använda denna funktion för att ändra kanalernas ordning.

1. Tryck på MENY-knappen på fjärrkontrollen för att visa meny på TV-skärmen.
2. Tryck på knappen ▼ för att markera symbolen på meny  och tryck sedan på ► för att öppna meny 'Inställningar'.
3. Tryck på knappen ▼ för att markera 'Installation' och tryck sedan på ► för att öppna meny 'Installation'.
4. Tryck på ▲ eller ▼ för att markera den kanal du vill flytta och tryck sedan på ► för att bekräfta ändringen.
5. Tryck på ▲ eller ▼ för att välja ny programplacering (t ex PROG 4) för vald kanal och sedan på OK-knappen för att bekräfta. Vald kanal flyttas till sin nya programplacering och de andra kanalerna flyttas i enlighet med detta.
6. Upprepa steg 4 och 5 om du vill sortera andra kanaler.
7. Tryck på MENY-knappen för att stänga meny på TV-skärmen.

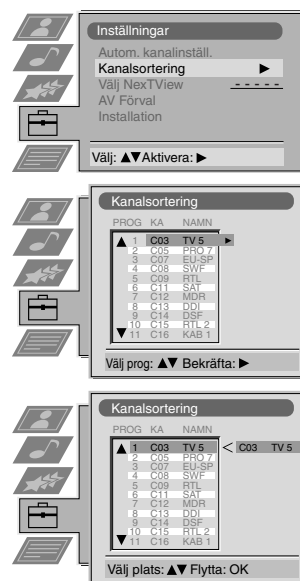

Manuell inställning av TV-apparaten

i Du har redan automatiskt ställt in TV:n enligt instruktionerna i början av denna handbok. Du kan göra dessa inställningar manuellt och lägga till ytterligare kanaler på TV:n.

1. Tryck på MENY-knappen på fjärrkontrollen för att visa meny på TV-skärmen.
2. Tryck på knappen ▼ för att markera symbolen  på meny och tryck sedan på ►.
3. Tryck på knappen ▼ för att markera 'Installation' på meny och sedan på ► för att öppna meny 'Installation'.
4. Tryck på knappen ▼ för att markera 'Manuell kanalinställning' på meny och sedan på ► för att öppna meny 'Manuell kanalinställning'.
5. Tryck på ▲ eller ▼ för att välja ett programnummer för din kanal (t ex PROGR 1 för BBC1) och sedan på ► för att markera kolumnen 'HOPPA'.
6. Tryck på ▲ för att markera 'AV' och sedan på ► för att markera kolumnen 'SYS'.
7. Tryck på ▲ eller ▼ för att välja TV-system (B/G för västeuropeiska länder, D/K för östeuropeiska länder), eller EXT för videoingångar (AV1, AV2...).
8. Tryck på ▲ eller ▼ för att välja 'C' för markbundna sändningar, 'S' för kabel-TV, eller 'F' för direktinmatning av frekvenser och sedan på ► för att bekräfta inställningarna.
9. Välj den första siffran för 'KAN' (kanal) och andra siffran för 'KAN' med nummerknapparna på fjärrkontrollen eller tryck på ▼ för att söka efter nästa tillgängliga kanal.
10. Om du inte vill lagra denna kanal på programsiffran du valt, tryck på ▲ eller ▼ för att fortsätta söka efter önskad kanal.
11. Om detta är den kanal du vill lagra, tryck på OK-knappen.
12. Upprepa steg 5-11 om du vill lagra fler kanaler och tryck sedan på MENY-knappen för att stänga meny på TV-skärmen.

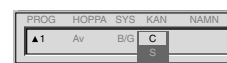
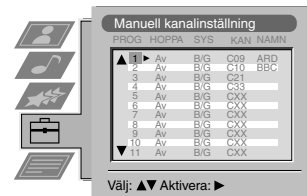
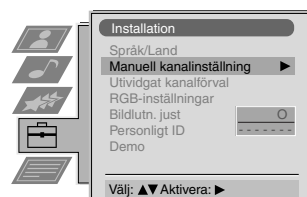
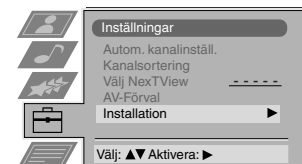

Använda TV-apparatens menysystem:

Namnge en kanal

i Namn på kanalerna hämtas normalt automatiskt från text-TV om de är tillgängliga. Om du vill kan du själv namnge en kanal eller videokälla med upp till fem tecken (bokstäver eller siffror).

1. Tryck på MENY-knappen på fjärrkontrollen för att visa menyn på TV-skärmen.
2. Tryck på knappen ▼ för att markera symbolen  på menyn och tryck sedan på ► för att öppna menyn 'Inställningar'.
3. Tryck på knappen ▼ för att markera 'Installation' och sedan på ► för att öppna menyn 'Installation'.
4. Tryck på knappen ▼ för att markera 'Manuell kanalinställning' och sedan på ► för att öppna menyn 'Manuell kanalinställning'.
5. Tryck på ▲ eller ▼ för att markera den kanal du vill ange ett namn för.
6. Tryck på ► upprepade gånger tills första elementet i kolumnen 'NAMN' är markerat.
7. Tryck på ▲ eller ▼ för att markera en bokstav eller en siffra (välj '-' för ett blanksteg) och tryck sedan på ► för att bekräfta valet. Välj de andra fyra tecknen på samma sätt.
8. När du har valt alla tecken trycker du på OK-knappen.
9. Upprepa steg 5 till 8 om du vill namnge andra kanaler.
10. Tryck på MENY-knappen för att stänga menyn på TV-skärmen.

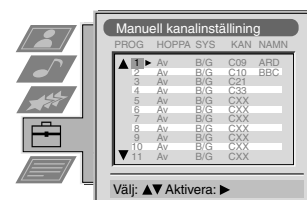
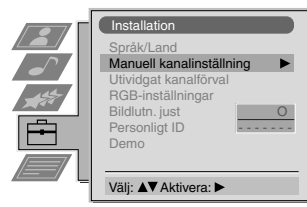

Hoppa över programplaceringar

i Denna funktion låter dig hoppa över oanvända programplaceringar när du väljer kanal med knapparna PROGR+/- . Med sifferknapparna kan du fortfarande välja överhoppade programplaceringar.

1. Tryck på MENY-knappen på fjärrkontrollen för att visa menyn på TV-skärmen.
2. Tryck på knappen ▼ för att markera symbolen  på menyn och tryck sedan på ► för att öppna menyn 'Inställningar'.
3. Tryck på knappen ▼ för att markera 'Installation' och sedan på ► för att öppna menyn 'Installation'.
4. Tryck på knappen ▼ för att markera 'Manuell kanalinställning' och sedan på ► för att öppna menyn 'Manuell kanalinställning'.
5. Tryck på ▲ eller ▼ för att välja önskat programläge och sedan på ► för att markera kolumnen 'HOPPA'.
6. Tryck på ▲ eller ▼ för att markera 'Av' eller 'På' (om du vill hoppa över detta program) och tryck sedan på OK för att spara inställningarna.
7. Upprepa steg 5 och 6 om du vill hoppa över flera program.
8. Tryck på MENY-knappen för att stänga menyn på TV-skärmen.

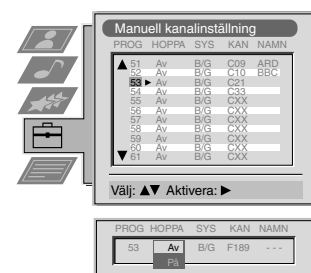
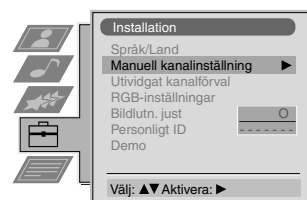

Använda TV-apparatens menysystem:

Använda Utvidgat kanalförval

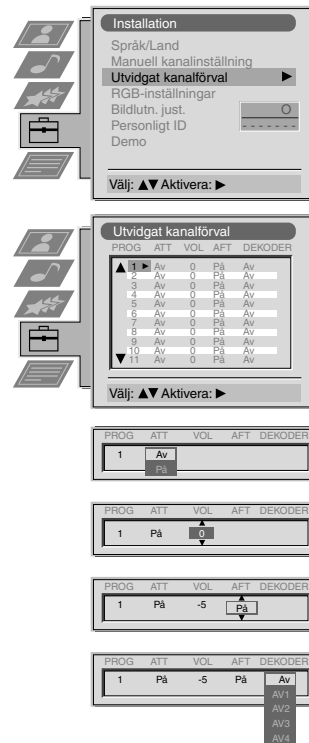

i Med denna funktion kan du a) justera dämpningen för varje kanal, b) justera ljudnivån för varje kanal, c) manuellt finjustera inställningarna för TV:n om det behövs för att få bättre bild, eller d) förinställa AV-utgångarna för program med kodade signaler (t ex från en betal-TV-dekoder). På detta sätt kan du spela in avkodade TV-program på din video och sedan titta på dem utan dekoder.

1. Tryck på MENY-knappen på fjärrkontrollen för att visa menyn på TV-skärmen.
2. Tryck på knappen ▼ för att markera symbolen  i menyn och tryck sedan på ► för att öppna menyn 'Inställningar'.
3. Tryck på knappen ▼ för att markera 'Installation' och sedan på ► för att öppna menyn 'Installation'.
4. Tryck på ▼ för att markera 'Utvidgat kanalförval' och sedan på ► för att öppna menyn 'Utvidgat kanalförval'.
5. Tryck på ▲ eller ▼ för att markera aktuellt programnummer och sedan på ► flera gånger för att välja a) ATT, b) VOL, c) AFT eller d) DEKODER. Vald inställning ändrar färg.
6. a) **ATT - RF Dämpning**
Tryck på ▲ eller ▼ för att växla mellan 'av' och 'på'. Tryck på OK för att bekräfta. Upprepa steg 5 och 6a om du vill justera dämpningen för flera kanaler.
b) **VOL - Volymnivå**
Tryck på ▲ eller ▼ för att justera volymnivån (från -7 till +7) för kanalen. Spara inställningen genom att trycka på OK. Upprepa steg 5 och 6b om du vill justera volymnivån för flera kanaler.
c) **AFT - Automatisk finjustering**
Tryck på ▲ eller ▼ för att finjustera kanalinställningen inom ett område på -15 till +15. Tryck på OK-knappen för att bekräfta. Upprepa steg 5 och 6c om du vill finjustera flera kanaler.
d) **DEKODER**
Tryck på ▲ eller ▼ för att välja AV1 eller AV2 för aktuellt programläge och tryck sedan på OK för att bekräfta. Du kan nu ansluta en dekoder till AV1- eller AV2-kontakten på baksidan av TV:n och bilden från dekodern kommer att visas på denna programsiffra. Upprepa steg 5 och 6d för att förinställa AV-utgången för andra programplaceringar.
7. Tryck på MENY-knappen för att stänga menyn på TV-skärmen.



Välja funktionen 'Demo'

i Med denna funktion kan du få en överblick över olika funktioner på din TV.

1. Tryck på MENY-knappen på fjärrkontrollen för att visa menyn på TV-skärmen.
2. Tryck på knappen ▼ för att markera symbolen  i menyn och tryck sedan på ► för att öppna menyn 'Inställningar'.
3. Tryck på knappen ▼ för att markera 'Installation' och sedan på ► för att öppna menyn 'Installation'.
4. Tryck på knappen ▼ för att markera 'Demo' och tryck sedan på ► för att starta demonstration (genomgången tar ca 5 minuter).
5. Tryck på knappen  för att avsluta demonstrationen.

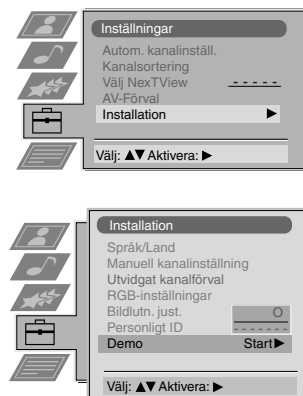

Använda TV-apparatens menysystem:

Justera bildens rotation

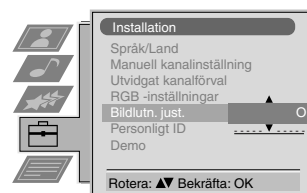

 Bilden kan på din TV bli lite sned pga jordens magnetiska fält. Om detta inträffar kan du enkelt justera bilden.

1. Tryck på MENY-knappen på fjärrkontrollen för att visa menyn på TV-skärmen.
2. Tryck på knappen ▼ för att markera symbolen  i menyn och tryck sedan på ► för att öppna menyn 'Inställningar'.
3. Tryck på knappen ▼ för att markera 'Installation' och sedan på ► för att öppna menyn 'Installation'.
4. Tryck på knappen ▼ för att markera 'Bildlutn. just.' och sedan på ► för att öppna menyn 'Bildlutn. just.'.
5. Tryck på ▲ eller ▼ för att rotera bilden -5 till +5 grader och tryck sedan på OK för att spara inställningarna.
6. Tryck på MENY-knappen för att stänga menyn på TV-skärmen.



Justera bildgeometrin för RGB-källor

 När du ansluter en RGB-källa som en Sony playstation kan du vara tvungen att justera bildens geometri.

1. Tryck på knappen  på fjärrkontrollen för att välja ansluten RGB-källa .
2. Tryck på MENY-knappen på fjärrkontrollen för att visa menyn på TV-skärmen.
3. Tryck på knappen ▼ för att markera symbolen  i menyn och tryck sedan på ► för att öppna menyn 'Inställningar'.
4. Tryck på knappen ▼ för att markera 'Installation' på menyn och tryck sedan på ► för att öppna menyn 'Installation'.
5. Tryck på ▼ för att markera 'RGB-inställningar' på menyn och sedan på ► för att öppna undermenyn 'RGB-inställningar'.
6. Tryck på ► för att markera H-center och sedan på ▲ eller ▼ för att justera bildens centrum med -10 till +10 steg. Tryck på OK-knappen för att lagra den nya inställningen.
7. Tryck på ► för att markera H-storlek och sedan på ▲ eller ▼ för att justera bildens bredd med -10 till +10 steg. Tryck på OK-knappen för att lagra den nya inställningen.
8. Tryck på MENY-knappen för att stänga menyn på TV-skärmen.

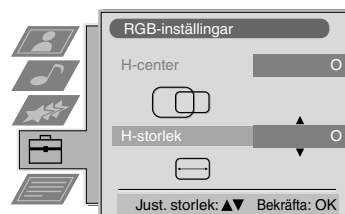
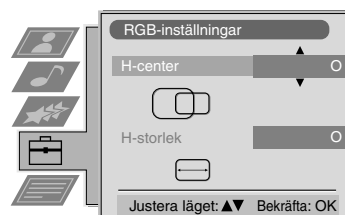

Använda TV-apparatens menysystem:

Ange personlig kod

i Med denna funktion kan du mata in en personlig säkerhetskod för TV:n som kan användas för att spärra upp dig om den blir stulen och sedan återfinns. Koden kan bara matas in en gång - notera koden på ett säkert ställe!

1. Tryck på MENY-knappen på fjärrkontrollen för att visa menyn på TV-skärmen.
2. Tryck på knappen ▼ för att markera symbolen  i menyn och tryck sedan på ► för att öppna menyn 'Inställningar'.
3. Tryck på knappen ▼ för att markera 'Installation' på menyn och sedan på ► för att öppna menyn 'Installation'.
4. Tryck på ▼ för att markera 'Personlig ID' på menyn och tryck sedan på ► för att öppna undermenyn 'Personlig ID'.
5. Tryck på ▲ eller ▼ för att ange det första av totalt 11 tecken (bokstav, siffra + eller blanksteg) och tryck sedan på ► för att ange nästa siffra.
6. Upprepa steg 5 tills du har matat in alla tecken.
7. Tryck på OK-knappen för att lagra. En dialogruta öppnas där du måste ange koden en gång till.
8. Tryck på OK igen för att spara koden eller på ◀ om du vill avbryta.
9. Tryck på MENY-knappen för att stänga menyn på TV-skärmen.

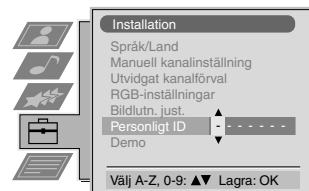

Förinställa och namnge ingångssignaler

i Med denna funktion kan du automatiskt formatera och namnge olika ingångskällor.

1. Tryck på MENY-knappen på fjärrkontrollen för att visa menyn på TV-skärmen.
2. Tryck på knappen ▼ för att markera symbolen  i menyn och tryck sedan på ► för att öppna menyn 'Inställningar'.
3. Tryck på knappen ▼ för att markera 'AV Förval' på menyn och sedan på ► för att öppna menyn 'AV Förval'.
4. Tryck på ▲ eller ▼ för att markera önskad AV-ingång (AV1, 2, 3 eller 4).
5. Tryck på ► för att markera 'NAMN'.
6. Tryck på ▲ eller ▼ för att välja det första tecknet i namnet och sedan på ► för att flytta till nästa tecken.
7. Upprepa steg 6 för att ange de resterande 4 tecknen. Spara namnet genom att trycka på OK.
8. Upprepa steg 4-8 för övriga AV-källor och tryck sedan på MENY för att stänga menyn på skärmen.

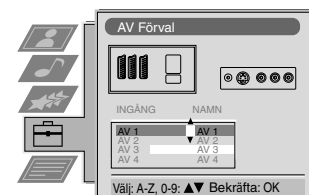
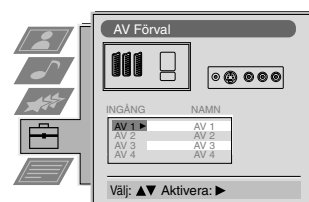

Ansluta extrautrustning till TV-apparaten

Med hjälp av illustrationerna nedan kan du ansluta en mängd ljud- och videoutrustningar till din TV.

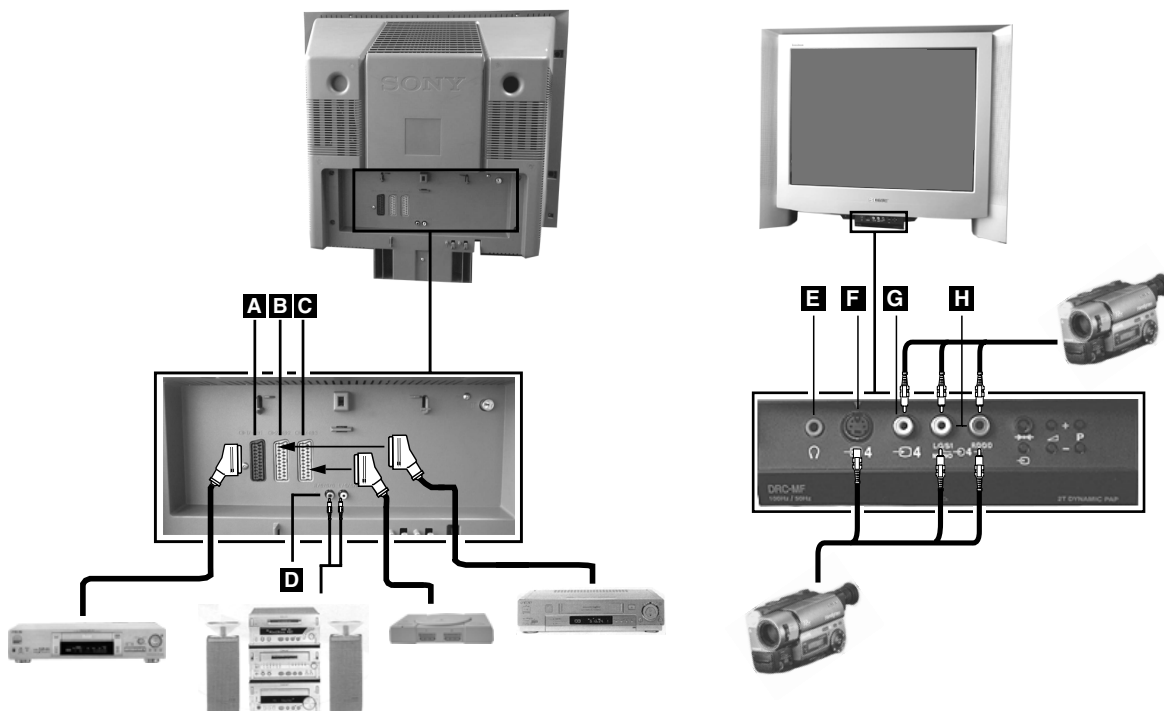

Du måste markera symbolen för den anslutning som du har använt för enheten för att signalen ska kunna skickas vidare till TV-skärmen.

1. Anslut utrustningen till aktuell kontakt på din TV enligt illustrationen ovan.
2. Tryck på knappen flera gånger på fjärrkontrollen tills korrekt inmatningssymbol för din utrustning visas på TV-skärmen (se tabellen nedan):

Symboler på TV-skärmen	Ingångssignaler från anslutningen
	• Ljud/video-ingång genom scartkontakt A eller* RGB genom scartkontakt A
	• Ljud/video-ingång genom scartkontakt B eller* S-video genom scartkontakt B
	• Ljud/video-ingång genom scartkontakt C eller* S-video genom scartkontakt C
	• S-videoingång genom DIN-kontakt F med fyra stift, eller* videoingång genom kontakt G och ljudingång genom kontakterna H

* automatisk igenkänning av signalen utifrån ansluten utrustning



3. Slå på den anslutna utrustningen. Bilden från denna utrustning (om någon är ansluten) visas på bildskärmen.
4. Tryck på för att återgå till den normala TV-bilden.

Obs: Undvik bildförvrängning genom att inte ansluta utrustningen till kontakterna **F** och **G** samtidigt.

Ansluta hörlurar

Anslut hörlurarna till kontakten **E** på kontrollpanelen.



Extra information om anslutning av utrustning

- * Om bilden eller ljudet är förvrängt kan du vara tvungen att flytta din video längre bort ifrån TV:n.
- * När du ansluter en videokamera med monoljud ska du bara ansluta den vita kontakten till TV:n och videokameran.
- * Mer information om hur du väljer utgångssignal för scartkontakt 2 2/2 finns på sidan 14.
- * Om du ansluter en hifi-utrustning till TV:n, kan du ställa in TV:ns ljudnivå med hjälp av hörlursvolymen i menyn. Se kapitlet "Justera bild och ljud".

Smartlink

Smartlink är en direktlänk mellan din TV och video.

Om du vill använda Smartlink behöver du:

- * En video som stödjer Smartlink, NexTView Link, Easy Link eller Megallogic.
- * En scartkabel med alla 21 stiften kopplade för att ansluta din video till scartkontakt 2 2/2.

Funktionerna hos Smartlink är:

- * Inställningsinformation som kanalöversikter laddas ner från TV:n till videon.
- * Med NexTView kan du enkelt programmera din video.
- * Direkt TV-inspelning: när du tittar på ett TV-program behöver du bara trycka på en knapp för att spela in programmet.

Mer information om Smartlink finns i handboken till din video.

Styrning av annan utrustning från Sony

Med knapparna under locket på fjärrkontrollen kan du kontrollera annan utrustning från Sony.

1. Öppna locket på fjärrkontrollen.
2. Ställ in väljaren VTR 1234 DVD utifrån vilken utrustning du vill styra:
 - VTR1 Beta Video
 - VTR2 8mm Video
 - VTR3 VHS Video
 - VTR4 Digital Video (DCR-VX 1000/9000E, VHR-1000)
 - DVD-spelare
3. Använd knapparna på fjärrkontrollen för att styra utrustningen.
 - * Om utrustningen har en väljare för COMMAND MODE ställer du denna väljare till samma läge som VTR 1234 DVD på fjärrkontrollen är inställd till.
 - * Om utrustningen saknar en viss funktion kommer motsvarande knapp på fjärrkontrollen inte att fungera.

Extra information

Specifikationer

TV-system

B/G/H, D/K

Färgsystem

PAL, SECAM

NTSC 3.58, 4.43 (endast video in)

Kanaltäckning

Se 'Kanaltabell' nedan.

Bildrör

FD Trinitron

Cirka 72 cm (29 tum), 104° avböjning

Bakre anslutningar

① / ① 21-stifts Euro-kontakt (CENELEC standard) inklusive audio/video-ingång, Scart 1-ingång, TV audio/video-utgång.

② / ② 21-stifts Euro-kontakt (CENELEC standard) inklusive audio/video-ingång, Scart 1-videoingång, Bildskärm audio/video-utgång.

③ / ③ 21-stifts Euro-kontakt (CENELEC standard) inklusive audio/video-ingång, Scart 1-videoingång, Bildskärm audio/video-utgång.

Ⓛ/Ⓜ/Ⓝ/Ⓟ/Ⓡ/Ⓣ/Ⓤ/Ⓡ RCS-kontakter, ljudutgångar (variabel nivå)

Ⓡ RF In

Främre kontakter

④ Videoingång - phonokontakt

④ Ljudingång - phonokontakt

④ S-videoingång - 4 stift DIN

④ Hörlurskontakt - minikontakt stereo

Ljudutgång

Vänster/höger: 2x20W (musikeffekt)
2x10W (RMS)

Subwoofer: 30W (musikeffekt)
15W (RMS)

Strömförbrukning

158W

Dimensioner (bxhxd)

Cirka. 765x635x570mm

Vikt

Cirka. 59kg

Tillbehör

RM-893 fjärrkontroll (1)

AA-batterier (2)

Andra funktioner

Plant Trinitron-rör, digital brusreducering, 100 Hz bild, grafisk equalizer, PAP, PAT, M-PIP, 2000 sidors textminne, personlig kod, avstängningstimer, NexTView, Digitalt kamfilter, dubbla mottagare.









Utformning och specifikationer kan ändras utan föregående meddelande.

Kanaltabell

	Mottagningsbara kanaler	Kanalvisningar
B/G/H	E2..12, 21..69	C02..C12, C21..69
KABEL-TV (1)	S1..S41	S01..S41
KABEL-TV (2)	S01..S05	S42..S46
	M1..M10	S01..S10
	U1..U10	S11..S20
ITALIEN	A..H, H1, H2	C13, C14..C20, C11..C69, C12
D/K	R01...R12, R21...R69	C01...C12, C21...C69
KABEL-TV	S1..S41	S01..S41
	S01..S05	S42..S46



Felsökning

Nedan finner du några enkla lösningar på problem som kan påverka bilden och ljudet.

Problem	Lösning
Ingen bild (skärmen är mörk), inget ljud	<ul style="list-style-type: none"> • Anslut TV:n till strömuttaget. • Tryck in knappen  på framsidan av TV-apparaten. • Om indikatorn  är på, tryck på knappen  eller en sifferknapp på fjärrkontrollen. • Kontrollera antennanslutningen. • Slå av TV:n i 3 till 4 sekunder och slå sedan på den igen med knappen  på framsidan av TV-apparaten.
Dålig eller ingen bild (skärmen är mörk), men bra ljud	<ul style="list-style-type: none"> • Öppna MENY-systemet och välj Bildjustering. Justera ljusstyrka, kontrast och färgbalans. • På skärmen Bildjustering, välj Normalinst för att återgå till fabriksinställningarna.
Bra bild, inget ljud	<ul style="list-style-type: none"> • Tryck på knappen  på fjärrkontrollen. • Om  visas på skärmen, tryck på knappen  på fjärrkontrollen.
Ingen färg på färgprogram	<ul style="list-style-type: none"> • Öppna MENY-systemet, välj Bildjusteringar och justera färginställningarna. • På skärmen Bildjustering, välj Normalinst för att återgå till fabriksinställningarna.
Förvrängd bild när du byter program eller väljer text-TV	<ul style="list-style-type: none"> • Stäng av all utrustning som är ansluten till scart-kontakterna på baksidan av TV-apparaten.
Fjärrkontrollen fungerar inte	<ul style="list-style-type: none"> • Ersätt batterierna.
Vilolägesindikatorn  på TV:n blinkar	<ul style="list-style-type: none"> • Kontakta ditt närmaste servicecentrum för Sony.
Störning i bilden från extern utrustning / apparat	<ul style="list-style-type: none"> • Minska bildskärpan.

- Om problemen kvarstår bör du kontakta en auktoriserad servicetekniker.
- Öppna ALDRIG TV-apparatens hölje själv.

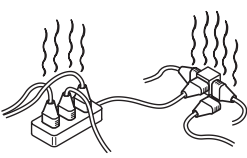
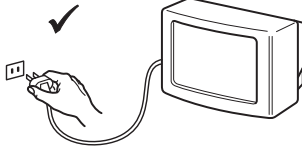
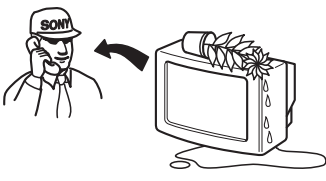
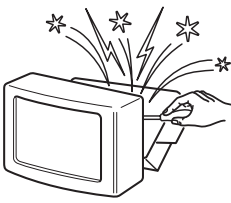
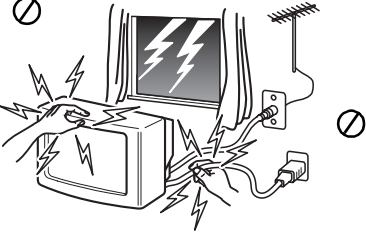
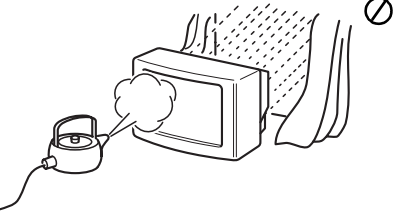
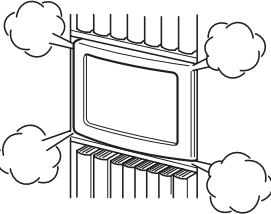
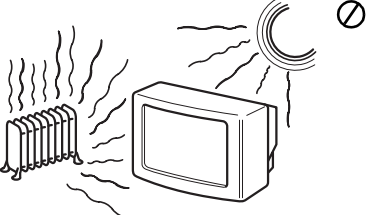
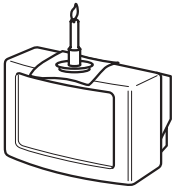
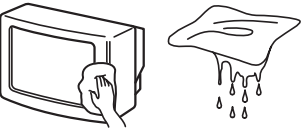
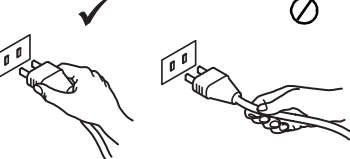
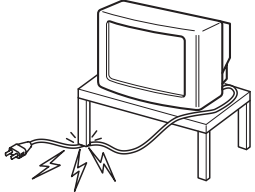
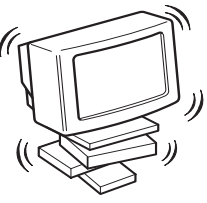
Turvallisuusohjeet

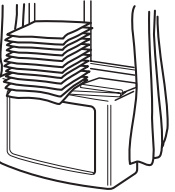
 <p>Laite toimii 220-240V AC verkkojännitteellä. Älä kytke montaa laitetta samaan verkkopistokkeeseen; tulipalo ja sähköisku riski.</p>	 <p>Ympäristö ja turvallisyysyistä ei ole suositeltavaa jättää televisiota valmiustilaan, sammuta televisio verkkokytkimestä.</p>	 <p>Älä koskaan laita mitään ylimääräistä televisiota sisälle, vieraat esineet saattavat aiheuttaa sähköisku ja tulipalovaaran. Älä läikytä mitään nestettä television sisälle, mikäli nestettä joutuu television sisälle, älä käytä televisiota. Toimita televisio tarkastettavaksi valtuutettuun Sony huoltoon.</p>
 <p>Älä avaa television takakannta. Television kannen saa avata vain valtuutettu huoltohenkilö.</p>	 <p>Älä kosketa televisiota tai mitään sen osia ukkosen aikana.</p>	 <p>Älä altista televisiota kosteudelle tai sateelle; tulipalo ja sähköisku riski.</p>
 <p>Älä peitä television tuuletusaukkoja. Jätä laitteen ympärille vähintään 10cm:n vapaa tila.</p>	 <p>Älä sijoita televisiota kuumaan, kosteaan tai pölyiseen paikkaan. Älä sijoita televisiota paikkaan jossa se altistuu tärinälle.</p>	 <p>Tulipalon välttämiseksi, älä sijoita television päälle tai sen läheisyyteen tulenarkoja esineitä tai avotulta esim. kynttilää.</p>
 <p>Puhdista televisio pehmeällä veteen kostutetulla liinalla. Älä käytä television puhdistamiseen mitään liuttimia, tinneriä tai bensiiniä. Älä naarmuta television kuvaruutua. Irroita television verkkojohto ennen puhdistusta.</p>	 <p>Älä koskaan irroita verkkojohtoa vetämällä johdosta. Irroita johto vetämällä verkkopistokkeesta.</p>	 <p>Älä sijoita painavia esineitä verkkojohdon päälle. Suosittelemme että kiinnität verkkojohdon vapaaksi jäävän osuuden television takakanassa oleviin kiinnikkeisiin.</p>
 <p>Sijoita televisio vain sille tarkoitetulle jalustalle. Älä anna lapsien kiivetä television päälle. Pidä televisio aina oikeassa asennossa, älä laita televisiota kyljelleen tai kuvaruutu ylöspäin.</p>	 <p>Irroita verkkojohto ennen television siirtämistä. Mikäli televisio putoaa tai kolhiintuu, tarkistuta se valtuutetussa Sony huollossa.</p>	 <p>Älä peitä television tuuletusaukkoja millään esineillä kuten verhoilla tai sanomalehdillä jne.</p>

Turvallisuusohjeet

Kaikki televisiot toimivat hyvin korkealla jännitteellä. Noudata oheisen sinisen vihkosen sisältämiä turvallisuusohjeita välttääksesi tulipalon tai sähköiskun vaaraa.

Älä tuki tai peitä tuuletusaukkoja. Jätä laitteen ympärille vähintään 10 cm tilaa varmistaaksesi riittävän ilmankierron.

Sisällysluettelo

Sisällysluettelo

Asennus	
1. Vakiovarusteiden tarkistus	2
2. Paristojen asennus kaukosäätimeen	2
3. Television liitännät	3
4. Television käynnistys	4
5. Kohdistinpainikkeen käyttö	4
6. Television virittäminen	5
7. Videokanavan haku	5
Käyttö	
Television painikkeet	6
Kaukosäätimen painikkeet	7
NexTView	8
Teksti-TV	10
Television valikkojärjestelmän käyttö	12
Kuvansäätö	12
Äänensäätö	13
Toimintovalikon käyttö	14
Multi PIP -toiminnon käyttö	15
PAP-toiminnon käyttö (Picture and Picture)	15
Kanavien uudelleen järjestäminen	16
Kanavien viritys käsin	16
Kanavan nimeäminen	17
Ohjelmapaikkojen ohittaminen	17
'Ohjelmakanavien lisäsäädöt' -toiminnon käyttö	18
'Demo'-toiminnon valinta	18
Kuvan säätäminen	19
Kuvan säätö RGB-värijärjestelmää varten	19
Tunnistuskoodin antaminen	20
Signaalilähteiden viritys ja nimeäminen	20
Lisälaitteet	
Lisälaitteiden kytkentä televisioon	21
Lisätietoja laitteiden kytkennästä	22
Smartlink	22
Kaukosäätimen käyttö muita Sony-laitteita varten	22
Lisätietoja	
Tekniset tiedot	23
Kanavataulukko	23
Vianetsintä	24

Asennus

i Suorita vaiheet 1-7 asentaaksesi TV:n ja voidaksesi katsella TV-ohjelmia.

1. Vakiovarusteiden tarkistus



Kaukosäädin



Paristot

2. Paristojen asennus kaukosäätimeen

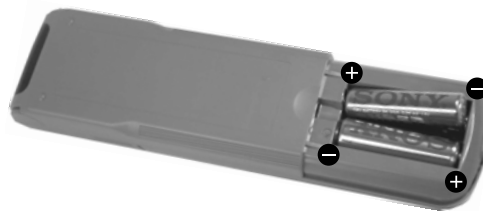
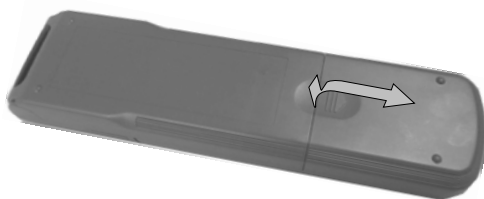

Huomaa tarkistaa paristojen napaisuus niitä asennettaessa.
Hävitä käytetyt paristot ympäristöystävällisesti toimittamalla ne keräilypisteisiin.

3. Television liitännät

Antennikaapelin kytkentä TV-vastaanottimeen

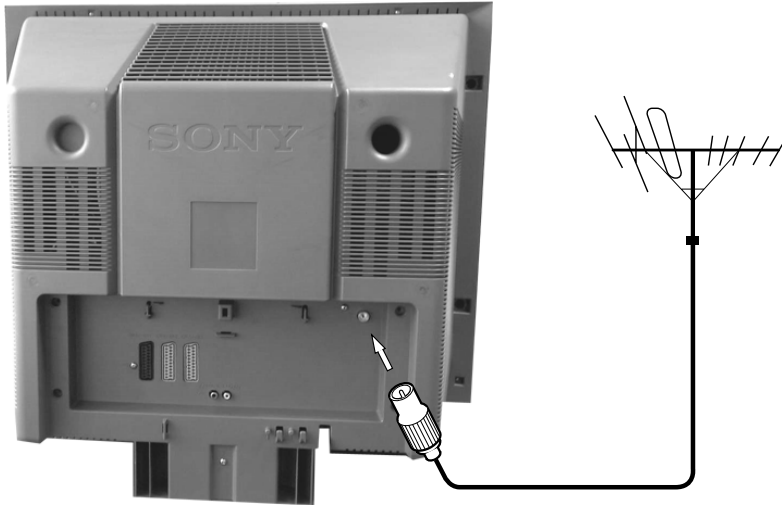

Jos et aio liittää TV-vastaanotintasi kuvanauhuriin, kytke antennin kaapeli (vasemmalla olevan kuvan mukaisesti) ja siirry kohtaan '4. Television käynnistys'.

Jos tarkoituksesi on liittää vastaanotin kuvanauhuriin, jatka seuraavasta kohdasta.

1. Kytke antennin kaapeli vastaanotimen takana olevaan merkinnällä  varustettuun liittimeen.

Antennin ja kuvanauhurin liitäntä televisioon

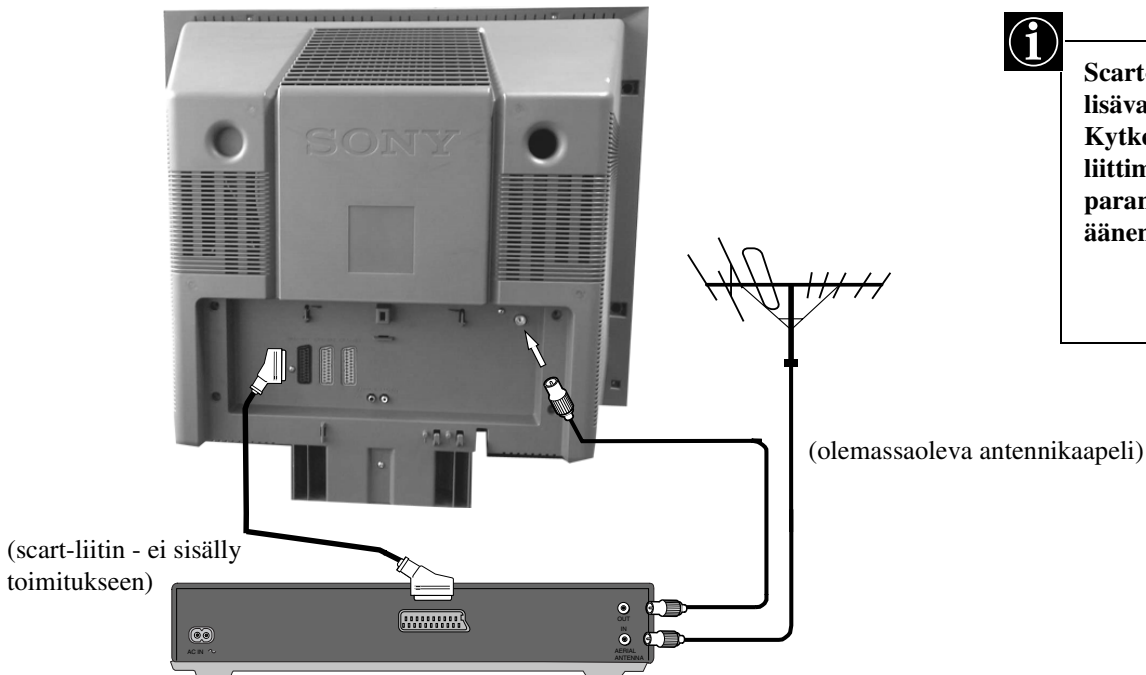

Scart-liitin on lisävaruste. Kytke Scart-liittimen avulla parantaa kuvan ja äänen toiston laatua.

1. Kytke entinen antennikaapeli kuvanauhuriin kuvan mukaisesti.
2. Kytke kuvanauhurin antennikaapeli nauhurin takana olevasta RF OUT-koskettimesta TV-vastaanotimen takana olevaan antennin koskettimeen kuvan mukaisesti.
3. Kytke kuvanahuri sähköverkkoon ja kytke virta laitteeseen.
4. Työnnä kasetti kuvanauhuriin ja paina 'PLAY'-painiketta.

4. Television käynnistys



1. Kytke television sähköpistoke sähköverkkoon (220-240V AC, 50Hz) ja käynnistä laite.
2. Paina alas television etupaneelin on/off-kytkin ①.

i Jos television etupaneelin valmiustilan merkkivalo palaa, avaa vastaanotin kaukosäätimen TV-painikkeesta, I/O. Kuva ilmestyy TV-ruudulle hetken kuluttua.

5. Kohdistinpainikkeen käyttö

Kohdistinpainikkeen liikuttaminen



Valikon sisällä liikutaan nuolinäppäinten avulla.

Kohdistinpainikkeen painaminen



Kun valitset jotakin valikossa, paina keskellä olevaa OK-nappia

6. Television virittäminen

Ennen television virittämistä laite pyytää Sinua valitsemaan kielen ja maan.

1. TV-ruudulle ilmestyy Kieli/Maa-valikko, jossa korostettuna näkyy 'English'.
 2. Valitse haluamasi kieli painamalla kaukosäätimen painiketta ▲ tai ▼ ja vahvista valintasi sen jälkeen painamalla OK. Kuvaruudulle ilmestyy maavalikko, jossa korostuneena näkyy sana 'OFF'. Valitse 'OFF', jos et halua tallentaa kanavia laitteen määräämässä järjestyksessä alkaen ohjelmapaikasta 1.
 3. Valitse television käyttömaa painamalla ▲ tai ▼ ja vahvista sen jälkeen valintasi painamalla OK-painiketta.
 4. TV-ruudulle ilmestyy 'Automaattiviritys'-valikko valitsemallasi kielellä. Vahvista valintasi painamalla OK-painiketta.
 5. Tarkista, että antenni on liitetty ohjeiden mukaisesti ja vahvista sen jälkeen painamalla OK. Televisio hakee ja tallentaa nyt automaattisesti kaikki kanavat. Toiminto kestää joitakin minutteja - odota kärsivällisesti äläkä paina mitään painiketta.
 6. Kun televisio on lopettanut kanavien virittämisen, kuvaruudulle ilmestyy 'Ohjelmien vaihto'-valikko, jossa voit vaihtaa kanavajärjestystä. Jos haluat muuttaa kanavien järjestystä, valitse siirrettävä kanava painamalla painiketta ▲ tai ▼ ja paina sen jälkeen ►. Valitse kanavalle uusi ohjelmanumeropaikka painikkeella ▲ tai ▼ ja vahvista sen jälkeen valintasi painamalla OK. Kanava siirtyy nyt uuteen ohjelmapaikkaan, ja muut kanavat siirtyvät sen mukaisesti. Toista menettely, jos haluat vaihtaa muiden TV-kanavien paikkoja.
 7. Poista valikko kuvaruudulta painamalla MENU-painiketta.
 8. TV-kanava valitaan painamalla PROGR+/- tai numeropainikkeita.
- Huom! Voit keskeyttää automaattivirityksen milloin tahansa painamalla OK-painiketta.

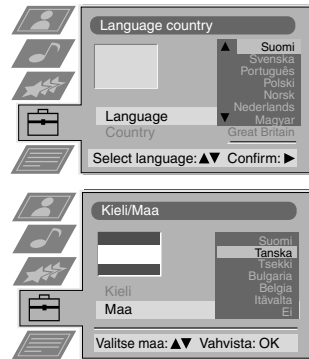

Halnatko aloittaa automaattisen virityksen?

Kyllä : OK Ei : ◀

Ole hyvä ja varmista, että antenni on kytketty

Kyllä : OK Ei : ◀

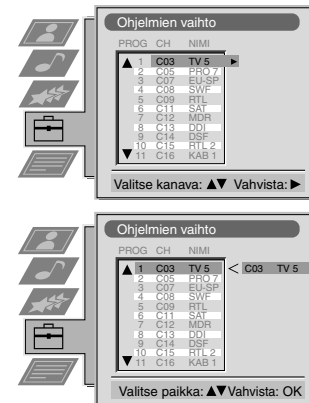

7. Videokanavan haku

Jos olet kytkenyt televisioosi kuvanauhurin, seuraavaksi sinun on haettava videokanava.

1. Paina kaukosäätimen PROGR+/- -painikkeita, kunnes kuvanauhurin lähettämä kuva näkyy TV-ruudulla.

Huom! Jos haluat siirtää videokanavan johonkin muuhun ohjelmapaikkaan, lue ohjeet tämän ohjekirjan kohdasta 'Kanavien uudelleen järjestely'.

Käyttö

Television painikkeet

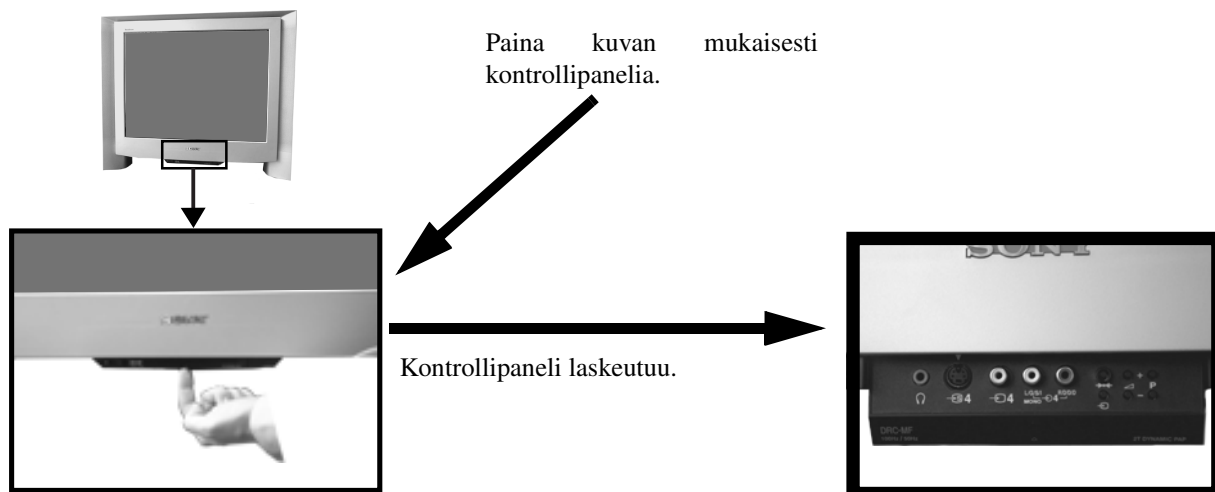

Palautusnappi

Tätä painettaessa kaikki asetukset palautuvat tehdastilaan. Sony-logo ilmestyy kuvaruudulle, jonka jälkeen tulee kuvaan "automaattiviritys" -kuvaruutu. Jo ette halua uudelleenvirittää televisiotanne, painakaa ◀ nappia kaukosäätimessänne.

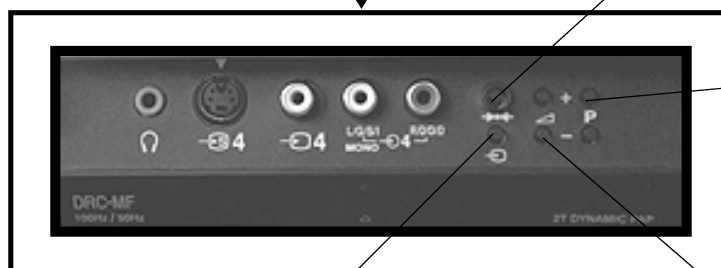

Kaukosäätimen painikkeet

Äänen vaimennus

Television äänen vaimennus. Ääni palautetaan painamalla painiketta uudelleen.

TV-tilaan palaaminen

Paluu normaaliin katselutilaan Teksti-TV:stä tai valmiustilasta.

Teksti-TV:n valitseminen

Painikkeesta kytetään Teksti-TV päälle ja pois.

Elektronisten ohjelmätietojen (EPG) valinta

EPG:n valinta päälle ja pois.

Kuvan pysäyttäminen

Painikkeesta voit pysäyttää kuvan halutessasi merkitä muistiin jotakin kuvaruudulla näkyvää tietoa, esim. puhelinnumeron. Paina painiketta uudelleen, kun haluat palata normaaliin TV-tilaan.

Kanavien valinta

Kanavat valitaan numeropainikkeilla.

Kaksinumeroiset ohjelmapaikat, esim. 23, valitaan painamalla ensin +/- ja sen jälkeen näppäimiä 2 ja 3.

Kuvaliikkeen näyttö

Kuva-asetusten muuttaminen. Kuvaruutunäyttö poistuu OK-painikkeesta.

Äänivalikon näyttö

Ääniasetusten muuttaminen. Kuvaruutunäyttö poistuu OK-painikkeesta.

Kanavataulukon näyttö

Paina OK-painiketta. Valitse haluamasi kanava painamalla ▲ tai ▼ ja vahvista sen jälkeen valintasi painamalla ►.

Äänen voimakkuuden säätö

Television äänen voimakkuuden säätö.

Television väliaikainen sammuttaminen

Television voidaan sammuttaa väliaikaisesti tästä painikkeesta. Laitte käynnistyy valmiustilasta painettaessa painiketta uudelleen. Energiansäästöystyistä suosittelemme, että suljet television kokonaan, kun sitä ei käytetä. HUOM! Jos televisiossa ei ole lähetystä eikä mitään painiketta paineta, se siirtyy automaattisesti valmiustilaan 15-30 minuutin kuluttua.

Kuvaruudun tietojen näyttö

Painikkeesta saat näyttöön kaikki kuvaruudun tiedot. Toiminta peruutetaan painamalla painiketta uudelleen. Teksti-TV-tilassa painikkeesta tulee näkyviin sisällysluettelosivu (normaalisti sivu 100) ja uudelleen painettaessa se peruutetaan.

Tulosignaalin tai Teksti-TV:n pysäytystilan valinta

TV-vastaanottimen koskettimien tulosten valinta (katso kohtaa Lisälaitteiden käyttö). Teksti-TV-tilassa voit pysäyttää näkyvissä olevan sivun painamalla painiketta. Toiminta peruutetaan painamalla painiketta uudelleen.

Lisätietoja aiheesta löytyy tämän ohjekirjan kohdasta 'PAP:n käyttö'.

Paluu edelliselle kanavalle

Paluu edelliselle katsomallesi kanavalle. Huom! Televisio pystyy palaamaan edelliselle kanavalle, jos olet katsonut nykyistä kanavaa vähintään viisi sekuntia.

Painikkeesta kytetään Multi PIP -toiminto päälle ja pois.

Kuvaruutuasetusten muuttaminen

Kuvaruudun koon muuttaminen.

Fasttext-näppäimet

Lisätietoja ohjekirjan kohdassa Teksti-TV.

Valikon vaihtoehtojen valitseminen

Television valikoiden vaihtoehdot valitaan OK- ja nuolinäppäinten avulla.

Valikon näyttö

Television valikkojärjestelmän valinta. Valikonäyttö poistuu kuvaruudulta painettaessa painiketta uudelleen.

Kanavien valinta

Painikkeella valitaan kanavat.

Tehdasasetusten palauttaminen.

Voit palauttaa television kuvan ja äänen tehdasasetukset kaukosäätimen kannen alla olevasta painikkeesta. Kun 'Asennus'- valikko on ilmestynyt kuvaruudulle, voit muuttaa kieli- ja maavalintoja. Ohjeet löytyvät tämän ohjekirjan kohdasta 'Kielen ja maan valinta'.

Ajan näyttäminen.

Paina kaukosäätimen kannen alla olevaa painiketta, jolloin kellonaika ilmestyy kuvaruudulle.

Videolaitteiden käyttö

Voit käyttää videolaitteita kaukosäätimen kannen alla olevien painikkeiden avulla (lue ohjeet kuvanauhurin ohjekirjasta).

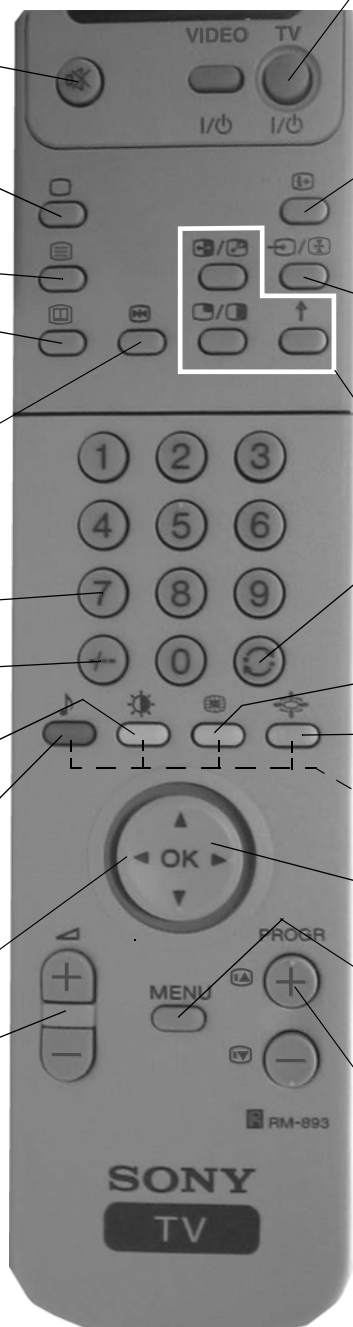

NexTView*

*riippuu palvelun saatavuudesta.

NexTView on elektroninen ohjelmaluettelo, joka sisältää kaikkien EPG:tä käyttävien kanavien ohjelmatiedot tulevan viikon* ajalta.
*Jos tietoa on enemmän kuin mitä NexTView:n muistiin mahtuu, ohjelmatietoja on käytettävissä vähemmältä kuin 7 päivältä.







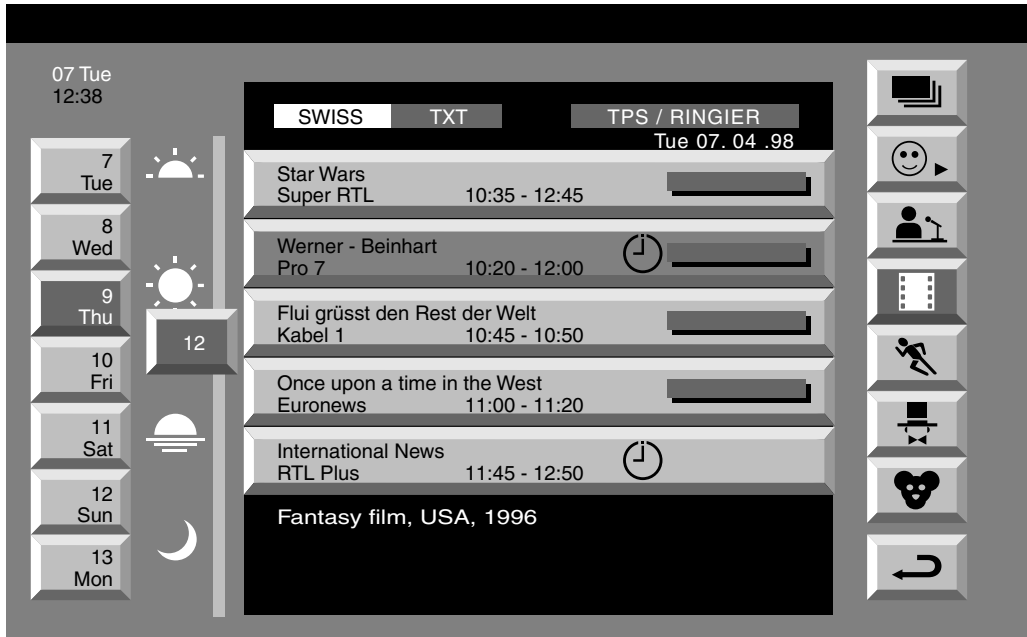

NexTView:n näyttö

Ensimmäiseksi on valittava kanava, jolla on käytössä NexTView-palvelu. Tässä tapauksessa näkyviin tulee ilmoitus 'NexTView' heti kun kaikki tiedot ovat käytettävissä.

1. Voit kytkeä NexTView:n päälle ja pois kaukosäätimen painikkeesta .
2. Voit siirtää kohdistinta kuvaruudulla painikkeiden ▲, ▼, ◀ tai ▶ avulla.
3. Vahvista valinta painamalla OK-painiketta.
 - a. Jos painat OK-painiketta päivämäärä-, aika- tai kuvakesarakkeessa (aihe), ohjelmaluettelo muuttuu valintasi mukaisesti.
 - b. Jos painat OK-painiketta ohjelmaluettelon sisällä, kuvaruudulle ilmestyy suoraan TV-kanavan lähetys, jos ohjelmaa lähetetään parhaillaan, tai näkyviin tulee 'Long Info' -valikko, jos ohjelma lähetetään johonkin muuhun aikaan.



Sisältö

-  koko valintaluettelo
-  yksilölliset valinnat
-  uutislähetykset
-  elokuvat
-  urheiluohjelmat
-  viihdeohjelmat
-  lastenohjelmat
-  palaa edelliseen valikkoon

‘Yksilölliset asetukset’ -valikon käyttö

Kun valitset kuvakkeen , voit valita haluamasi ohjelmien aihepiirit ja rajoittaa haun merkittyihin aihepiireihin.

1. Valitse ☺ -merkki painamalla ▲ tai ▼ ja paina sen jälkeen ►, jolloin saat näyttöön ‘Yksilölliset asetukset’-valikon.
2. Valitse haluamasi kohta kuvaruudulta painamalla ▲ tai ▼ ja vahvista sen jälkeen valintasi painamalla OK.
3. Toista vaihe 2 kaikille niille kohdille, jotka haluat mukaan luetteloosi.
4. Kun olet lopettanut luettelon käsittelyn, paina ► valitaksesi merkin ↩ valikkonäytöltä.
5. Paina OK-painiketta.

‘Long Info’ -valikon käyttö

1. Valitse ohjelmaluettelosarakkeesta tuleva ohjelma painamalla ▲ tai ▼.
2. Hae näyttöön ‘Long Info’ -valikko painamalla OK-painiketta.

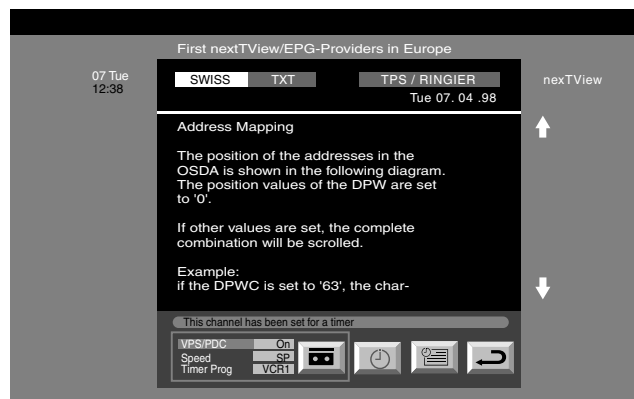

3. Jos käytössäsi on Smartlink-kuvanauhuri ja haluat nauhoittaa valitsemasi ohjelman, valitse  -merkki painamalla ◀ ja paina sen jälkeen OK-painiketta ladataksesi tiedot kuvanauhuriin.
4. Kuvanauhurin viritys:

VPS/PDC

Valitse VPS/PDC painamalla toistuvasti painiketta ◀ ja valitse sen jälkeen vaihtoehto 'On' tai 'Off' OK-painikkeesta. Valitsemalla tämän asetuksen varmistat, että kuvanauhuri nauhoittaa koko ohjelman riippumatta mahdollisesta ohjelman lähetysajan muuttumisesta. Toiminto on mahdollinen vain, jos valittu kanava lähettää VPS/PDC-signaalia.

Nopeus

Valitse 'Nopeus' painamalla ▼ ja paina sen jälkeen OK-painiketta valitaksesi vaihtoehdon 'SP' normaalitoistoa ja 'LP' pitkätoistoa varten. Pitkätoistovalinnalla voit nauhoittaa videokasetille kaksi kertaa enemmän kuin normaalisti. Kuvanlaatu voi olla kuitenkin normaalia huonompi.

Kuvanauhurin viritys

Valitse 'Kuvanauhurin viritys' painamalla ▼ ja paina sen jälkeen OK-painiketta, jolloin voit valita minkä kuvanauhurin haluat ohjelmoida, 'VCR1':n vai 'VCR2':n.



5. Paina lopuksi ► valitaksesi ↩ -merkin ja poista sitten valikko TV-ruudulta painamalla OK.



Teksti-TV

Useimmilla TV-kanavilla on myös Teksti-TV-toiminto. Teksti-TV:n sisällysluettelosivulla (normaalisti sivu 100) opastetaan palvelun käyttö. Käytä sellaista TV-kanavaa, jolla on vahva lähetyssignaali, muuten Teksti-TV:n toiminnassa voi esiintyä virheitä.

Teksti-TV:n avaaminen ja sulkeminen

1. Valitse TV-kanava, jonka lähettämää Teksti-TV:tä haluat katsella.
2. Valitse Kuva ja Teksti-TV (P&T) painamalla kerran painiketta . Kuvaruutu jaetaan kahteen osaan. Oikealla puolella näkyy TV-kanava ja vasemmalla Teksti-TV.

 P&T-tila: TV-ruudulla näkyvää kanavaa vaihdetaan painamalla **PROGR+/-** . TV-ruudun kokoa muutetaan painikkeella **◀** tai **▶**. Voi palata normaaliin Teksti-TV vastaanottoon painamalla uudelleen .

3. Kun haluat katsella ainoastaan Teksti-TV:tä, paina kahdesti painiketta .
4. Mix-tilaan (kuva ja Teksti-TV) pääset painamalla kolme kertaa painiketta .
5. Voit sulkea Teksti-TV:n joko painikkeella ***** tai painamalla neljännen kerran painiketta .

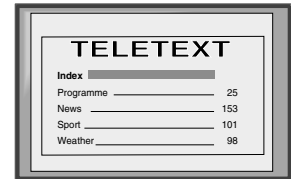
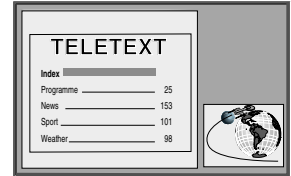



Teksti-TV:n sivun valitseminen

Näppäile kolminumeroinen sivunumero kaukosäätimen numeronäppäimillä. Jos näppäilit väärin, anna uudelleen ensin mitkä tahansa kolme numeroa, ja näppäile sen jälkeen oikea sivunumero.

Muiden Teksti-TV:n toimintojen käyttö

Siirtyminen seuraavalle tai edelliselle sivulle

Voit valita seuraavan tai edellisen sivun painamalla kaukosäätimen painiketta  tai .

Alasivun valinta

Tekstitelevision sivu voi koostua monista alasuviista. Tässä tapauksessa informaattorivi kertoo alasivujen määrän. Valitse alasivu painamalla **▲** tai **▼**.

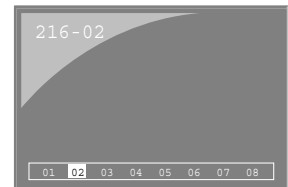

Teksti-TV:n sivun pysäyttäminen

Pysäytä sivu painamalla -painiketta. Pysäytys peruutetaan painamalla painiketta uudelleen.

Sisällysluettelosivun näyttö

Painikkeella  saat sivun näkyviin (normaalisti sivu 100).

Sivujen vaihto väripainikkeilla (Fastext)

(käytössä vain kanavilla, jotka lähettävät Fastext-signaaleja)

Kun värikoodivalikko ilmestyy sivun alareunaan, voit siirtyä vastaavalle sivulle painamalla kaukosäätimen väripainiketta (vihreä, punainen, keltainen tai sininen).



'Page Catching'-toiminnon käyttö

1. Valitse useita sivunumeroita sisältävä Teksti-TV-sivu kaukosäätimen numeronäppäimillä (esim. sisällysluettelosivu).
2. Paina OK-painiketta.
3. Valitse haluamasi sivun numero painamalla **▲** tai **▼** ja paina sen jälkeen OK. Valitsemasi sivu tulee näkyviin muutaman sekunnin kuluttua.

Teksti-TV

Teksti-TV:n valikon käyttö

1. Hae valikko kuvaruudulle painamalla kaukosäätimen MENU-painiketta.
2. Valitse haluamasi kohta kuvaruudulta painamalla ▲ tai ▼ ja hae sen jälkeen ruudulle kohtaan liittyvä alavalikko painamalla ►.
3. Teksti-TV:n valikko poistetaan kuvaruudulta painamalla MENU-painiketta.

Ylä/Ala/Koko

Alavalikossa Ylä/Ala/Koko voit suurentaa Teksti-TV-sivun eri osia. Painamalla ▲ voit suurentaa kuvaruudun yläosaa ja painamalla ▼ ruudun alaosaa. Kun painat OK, sivu palautuu normaalikokoiseksi. Paina ◀, kun haluat palata Teksti-TV:n valikkonäytölle.



Ylä: ▲ Ala: ▼ Koko: OK

Texsti pois*

*Saatavana vain teletext – tai Mix –mode-toiminnassa.

Teksti pois- toiminnan avulla voi katsoa televisiota samalla kun haetaan teksti-TVtä.

1. Paina ☰ nappia kaukosäätimessä kahdest saadaksesi esille koko kuvarrudun teksti –TVn
2. Paina menu-nappia saadaksesi esille teksti-TV valikon.
3. Paina ▲ tai ▼ valitaksesi “teksti pois” ja paina ► .
4. Nykyine Tv kanava näkyy. Kun haettu sivu on löytynyt sininen ☰ symboli ilmestyy kuvaruudun vasempaan yläkulmaan.
5. Paina ☰ nappia katsoaksesi sivua.

Paljastus

Jotkut teksti-TV sivut saattavat sisältää piiloitettua informaatiota (esim. tietokilpailu) , jotka voi paljastaa.

1. Teksti-tv toiminnassa, paina menu-nappia päästäksesi teksti-tv:n valikkoon.
2. Paina ▲ tai ▼ valtaksesi “paljasta” ja paina ►.

Aikasivu*

*Riippuen palvelun saatavuudesta, aikasivu on näkyvissä teksti-TV tai mix –mode:ssa.

Aikasivu mahdollistaa aikakoodatun tekstitelevision sivun ilmestymisen kuvaruudulle asetettuna ajankohtana.

1. Tekstitoiminnassa paina menu nappia kaukosäätimessä päästäksesi teksti-TVn valikkoon.
2. Paina ▲ tai ▼ valitaksesi aikasivu ja paina ►. Aikasivun alavalikko tulee esille.
3. Valitse haluttu sivu kaukosäätimen numeronäppäimillä.
4. Valitse haluttu aika kaukosäädintä käyttäen.
5. Paina OK vahvistaaksesi asetukset. TV poistuu tekstiTV asetuksesta ja ajastus on esillä kuvaruudun vasemmassa yläkulmassa. Haluutuna aikana tekstiTVn sivu ilmestyy kuvaruudulle.



Television valikkojärjestelmän käyttö

Television valikkojärjestelmä sisältää joukon helppokäyttöisiä kuvaruutunäyttöjä ja -valikoita. Näiden näyttöjen avulla voit helposti säätää mieleisiksesi vastaanottimesi kuva- ja ääniasetukset, muuttaa kuvan kokoa, järjestää kanavat uudelleen jne.

Kuvan ja äänen säätäminen

Kuva ja ääni on valmiiksi säädetty tehtaalla. Voit kuitenkin halutessasi muuttaa näitä asetuksia.

1. Hae valikko kuvaruudulle painamalla kaukosäätimen MENU-painiketta.
2. Paina painiketta ▲ tai ▼, kun haluat valita kuvan asetukset, 🎵 tai äänen asetukset, 🎧 ja paina sen jälkeen ▶ siirtyäksesi joko 'Kuväsäädöt'- tai 'Äänisäädöt'-valikkoon.
3. Valitse kuvaruudulta haluamasi kohta painamalla painiketta ▲ tai ▼ ja vahvista sen jälkeen valintasi painamalla ▶. Alla olevassa taulukossa on kuvattu valikon vaihtoehdot sekä niiden vaikutukset.
4. Valittua vaihtoehtoa säädetään painamalla painiketta ▲, ▼, ▶ tai ◀.
5. Säädettyäsi kohteen paina OK-painiketta, jolloin tekemäsi muutokset tallentuvat.
6. Toista vaiheet 3-5, jos haluat muuttaa muiden kohtien asetuksia.
7. Poista valikko kuvaruudulta painamalla MENU-painiketta.



Kuvansäätö

Valikon kohta	Vaikutus/Käyttö
Kuvatila	▼ Live (suorat lähetykset) Omat (yksilölliset asetukset) Elokuva (elokuvat) ▲ Pelit (tietokonepelit)
Kontrasti	Alempi ◀▶ Korkeampi
Kirkkaus*	Tummempi ◀▶ Kirkkaampi
Väri*	Vähemmän ◀▶ Enemmän
Sävy**	Punertava ◀▶ Vihertävä
Terävyys*	Pehmeämpi ◀▶ Terävämpi
* Vain jos 'Omat' on valittu valikossa 'Kuvatila'	
** Saatavana vain NTSC-värijärjestelmässä (esim. Amerikkalaiset videonauhut)	
Palautus	Palauttaa kuvan tehdasasetukset
AI (Tekoäly)	▼ Off : Normaali ▲ On : Automaattinen kontrastitason parannus TV-signaalin mukaisesti.
Kohinanvaimennus	▼ Korkea: Korkea Kohinanvaimennus Keski: Keskitason Kohinanvaimennus Matala: Matala Kohinanvaimennus Auto: Automaattisesti valittu ideaalinen kohinanvaimennus ▲ Pois: Kohinanvaimennus poistettu
Digitaalitila	▼ Normaali DRC 50: Parannettu kuvaresoluutio nopeasti liikkuville kuville ▲ DRC 100: Ideaalinen kuvaresoluutio välkkymättömällä kuvalla
Värisävy	▼ Lämmin: Antaa lämpimän sävyn kuvalle Normaali: Normaali. ▲ Kylmä: Antaa kylmän sävyn kuvalle

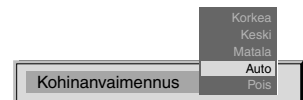
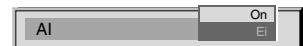

Äänensäätö

Valikon kohta	Vaikutus/Käyttö
---------------	-----------------

Taajuuskorjain	▼ Personal Vocal Jazz Rock Pop ▲ Flat (pysyvä asetus, ei säädettävissä)
----------------	--

Taajuuskorjaimen säädöt Tasaustilassa valittua tilaa voidaan säätää muuttamalla valittujen 5 taajuusnauhan asetuksia. Valitse taajuusnauha painamalla ◀ tai ▶ ja säädä taajuus painikkeella ▼ tai ▲. Tallenna uusi asetus lopuksi painamalla OK-painiketta.

i Jos haluat tallentaa uuden asetuksen, aseta tasaustila vaihtoehtoon 'Personal'. Personal-tilassa asetus tallentuu pysyvästi, mutta kaikissa muissa tiloissa (Vocal, Jazz, Rock, Pop) asetus pysyy tallessa ainoastaan seuraavaan tilanvaihtoon saakka.

Balanssi	◀ Enemmän vasemmalle ▶ Enemmän oikealle
Loudness	▼ Pois: Normaali ▲ Päällä: Musiikkilähetyksille
Tilatehoste	▼ Pois: Normaali ▲ Päällä: Erikoisakustinen tehoste
Autom. tasosäättö	▼ On : kanavien äänenvoimakkuus pysyy samana lähetyssignaalista riippumatta (esim. mainokset) ▲ Ei: äänenvoimakkuus muuttuu lähetyssignaalin mukaisesti.
Kaksiääni	Kaksikielinen lähetys: ▼ A kanava 1 ▲ B kanava 2 Stereolähetys: ▼ Mono ▲ Stereo

i Kun lähetys on NICAM-stereolähetys, kuvaruudussa näkyy hetken aikaa ilmoitus NiCAM.

Kuulokkeet

Voimakkuus	Alempi ◀ ▶ Korkeampi
Kaksiääni	Vain saatavana kun pappi on valittu
	▼ Stereo: ääni tulee molempien kaiuttimien ja kuulokkeiden kautta
	▲ PAP: Vasemman ruudun ääni tulee television kaiuttimien kautta ja oikean kuvaruudun ääni on valittavana kuulokkeiden kautta.

Saadaksesi lisäohjeita PAPista ole hyvä ja tutustu tämän käyttöohjeen "PAPin käyttö" –osaan.

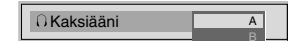
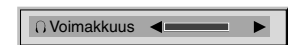
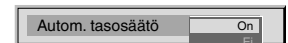
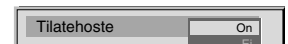
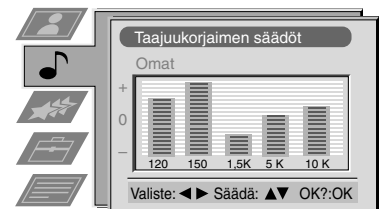

Television valikkojärjestelmän käyttö:

Toimintovalikon käyttö

1. Hae valikko kuvaruudulle painamalla kaukosäätimen MENU-painiketta.
2. Valitse 'Toiminnot'-valikko painikkeella ▲ tai ▼ ja siirry sen jälkeen 'Toiminnot'-valikkoon painamalla ✨ ▶.
3. Valitse haluamasi valikon kohta painikkeella ▲ tai ▼ ja vahvista valinta painamalla ▶. Alla olevassa taulukossa on kuvattu valikon vaihtoehdot sekä niiden vaikutukset.
4. Valitse haluamasi asetus painikkeella ▲, ▼, ▶ tai ◀.
5. Vahvista valinta painamalla OK.
6. Toista vaiheet 3-5, jos haluat valita muita kohtia.
7. Poista valikko kuvaruudulta painamalla MENU-painiketta.

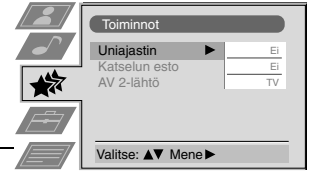

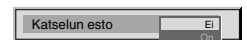

Valikon kohta	Vaikutus/Käyttö
Uniajastin	Voit valita kellonajan, jonka jälkeen televisio kytkeytyy automaattisesti valmiustilaan. ▼ Off ▲ 90 min
Katselunesto	▼ Off : Normal ▲ On : TV kytetään pois valmiustilasta kaukosäätimen painikkeilla. Television painikkeet eivät toimi.
Valitse AV2	▼ TV audio/video-signaali antennista Ⅱ AV1 audio/video-signaali scart-liittimestä 1 AV2 audio/video- signaali scart-liittimestä 2 AV3 audio/video-signaali scart-liittimestä 3 ▲ AV4 audio/video-signaali TV:n etupuolen liittimistä



Television valikkojärjestelmän käyttö:

Multi PIP -toiminnon käyttö

 Multi PIP -toiminto (picture in picture) näyttää peräjälkeen 12 pysäytyskuvaa sekä 13. liikkuvan kuvan. Voit valita manuaalisesti haluamasi kanavan, joko täysnäyttöisenä tai PIP-toiminnossa.

1. Valitse Multi PIP -toiminto painamalla kaukosäätimen painiketta . Kuvaruudulle ilmestyy 13 ohjelmapaikkaa, joista keskimmäisenä on parhaillaan valittu kanava.
2. Valitse seuraava tai edellinen 12 ohjelmapaikasta painamalla toistuvasti painikkeita PROGR+/-.
3. Voit liikkua näytössä näkyvien 13 kanavan välillä painamalla painikkeita ▲, ▼, ◀ tai ▶.
4. Valitse kehysten sisällä näkyvä kanava painamalla OK. Tämä kanava siirtyy nyt keskimmäiseksi.
5. Hae kuvaruudulle valittu kanava painamalla uudelleen OK-painiketta tai paina  poistaaksesi Multi PIP -toiminnon kuvaruudulta.

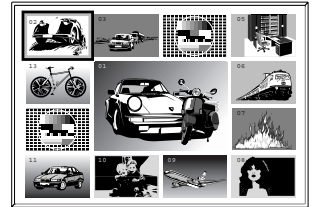



PAP-toiminnon käyttö (Picture and Picture)

 PAP-toiminnossa kuvaruutu jaetaan kahteen osaan, jolloin kahta kanavaa voidaan katsoa yhtä aikaa (toisena voi olla haluttaessa videolähde). Vasemman kuvaruutupuolen ääni kuuluu television kaiuttimista, ja oikean puolen ääntä voidaan kuunnella korvakuulokeilla.

PAP-toiminnon kytkeminen päälle ja pois

Paina  kerran näyttääksesi kuvaruudut ja kahdesti, kun haluat kytkeä PAP-toiminnon pois päältä.

PAP-lähteen valitseminen

Paina . Oikeanpuoleiselle ruudulle ilmestyy symboli . Valitse haluamasi lähde numeropainikkeilla (TV-kanava) tai painikkeella  (videolähde).

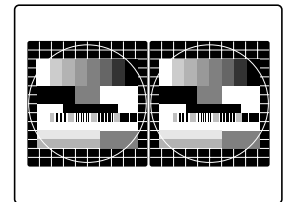

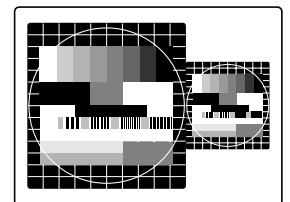

Vaihtaminen kuvaruutujen välillä

Paina , kun haluat vaihtaa kuvaruudusta toiseen.





Kuvaruutujen zoomaus

Paina painiketta  tai , kun haluat muuttaa kuvaruutujen kokoa.

Television valikkojärjestelmän käyttö:

Kanavien uudelleen järjestäminen

 Television virittämisen jälkeen voit muuttaa kanavien järjestystä tämän toiminnon avulla.

1. Hae valikko kuvaruudulle painamalla kaukosäätimen MENU-painiketta.
2. Valitse valikkonäytön symboli  painikkeella ▼ ja siirry sen jälkeen 'Perusasetukset'-valikkoon painamalla ►.
3. Valitse 'Ohjelmien vaihto' painikkeella ▼ ja siirry sen jälkeen 'Ohjelmien vaihto'-valikkoon painamalla ►.
4. Valitse siirrettävä kanava painikkeella ▲ tai ▼ ja vahvista sen jälkeen valinta painamalla ►.
5. Valitse kanavalle uusi ohjelmapaikka painikkeella ▲ tai ▼ (esim. PROG 4) ja vahvista valinta painamalla OK. Kanava siirtyy nyt uuteen ohjelmapaikkaan, ja muut kanavat siirtyvät sen mukaisesti.
6. Toista vaiheet 4 ja 5, jos haluat järjestää muita kanavia.
7. Poista valikko kuvaruudulta painamalla MENU-painiketta.

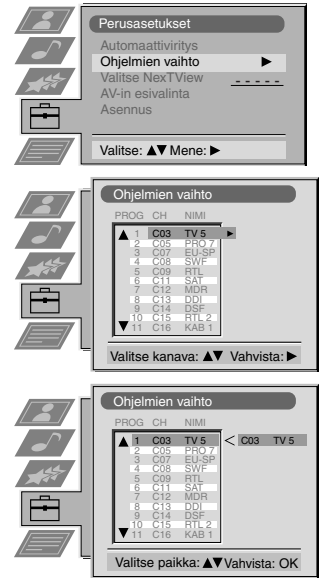

Kanavien viritys käsin

 Olet jo virittänyt automaattisesti kaikki kanavat ohjekirjan alussa kuvatulla tavalla. Voit virittää kanavat myös käsin ja lisätä kanavia televisioon yksi kerrallaan.

1. Hae valikko kuvaruudulle painamalla kaukosäätimen MENU-painiketta.
2. Valitse valikkonäytön symboli  painikkeella ▼ ja siirry sen jälkeen 'Perusasetukset'-valikkoon painamalla ►.
3. Valitse valikkonäytöltä 'Asennus' painikkeella ▼ ja siirry sen jälkeen 'Asennus'-valikkoon painamalla ►.
4. Valitse valikkonäytöltä 'Käsinviritys' painikkeella ▼ ja siirry sen jälkeen 'Käsinviritys'-valikkoon painamalla ►.
5. Valitse kanavalle ohjelmanumero painamalla painiketta ▲ tai ▼ (esim. TV1:lle PROGR 1) ja korosta sen jälkeen 'SKIP'-sarake painamalla ►.
6. Valitse 'OFF' painamalla ▲ ja korosta sen jälkeen 'SYS'-sarake painamalla ►.
7. Valitse TV:n lähetyjärjestelmä painikkeella ▲ tai ▼ (Länsi-Euroopan maissa B/G ja Itä-Euroopan maissa D/K) tai 'EXT', kun kyseessä on videotulo (AV1, AV2,...). Vahvista sen jälkeen asetus painamalla ►.
8. Painikkeiden ▲ tai ▼ avulla voit valita vaihtoehdon 'C' maakanaville, 'S' kaapelikanaville tai 'F' suorataajuustuloille. Vahvista valinta painamalla ►.
9. Valitse kaukosäätimen numeronäppäimillä ensin kohdan 'CHAN' (kanava) ensimmäinen numero ja sen jälkeen saman kohdan toinen numero tai Etsi seuraava vapaa kanava painamalla painiketta ▲ tai ▼.
10. Jos et halua tallettaa kanavaa valitsemallesi ohjelmanumerolle, voit jatkaa haluamasi kanavan etsimistä painamalla painiketta ▲ tai ▼.
11. Jos haluat tallettaa kanavan, paina OK-painiketta.
12. Toista vaiheet 5-11, jos haluat tallettaa muita kanavia, ja poista sen jälkeen valikko kuvaruudulta painamalla MENU-painiketta.

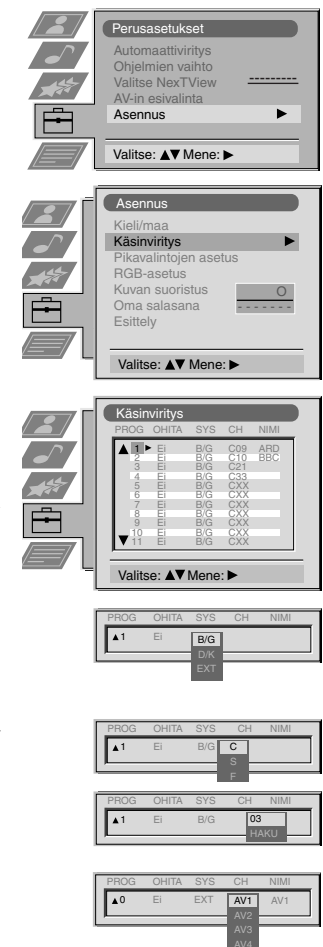

Television valikkojärjestelmän käyttö:

Kanavan nimeäminen

i Televisio hakee kanaville automaattisesti nimet Teksti-TV:stä mikäli mahdollista. Voit kuitenkin halutessasi nimetä kanavan tai videotulon enintään viidellä merkillä (kirjain tai numero).

1. Hae valikko kuvaruudulle painamalla kaukosäätimen MENU-painiketta.
2. Valitse valikkonäytön symboli  painikkeella ▼ ja siirry sen jälkeen 'Perusasetukset'-valikkoon painamalla ►.
3. Valitse 'Asennus' painikkeella ▼ ja siirry sen jälkeen 'Asennus'-valikkoon painamalla ►.
4. Valitse 'Käsinviritys' painikkeella ▼ ja siirry sen jälkeen 'Käsinviritys'-valikkoon painamalla ►.
5. Valitse nimettävä kanava painikkeella ▲ tai ▼.
6. Paina toistuvasti painiketta ►, kunnes 'NIMI'-sarakkeen ensimmäinen elementti näkyy korostuneena.
7. Valitse kirjain tai numero ('-' tarkoittaa tyhjää) painikkeella ▲ tai ▼ ja vahvista sen jälkeen painamalla ►. Valitse muut neljä merkkiä samalla tavalla.
8. Valittuasi kaikki merkit vahvista painamalla OK.
9. Toista vaiheet 5-8, jos haluat nimetä muita kanavia.
10. Poista valikko kuvaruudulta painamalla MENU-painiketta.

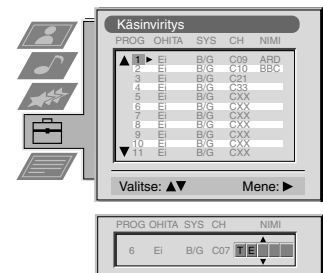
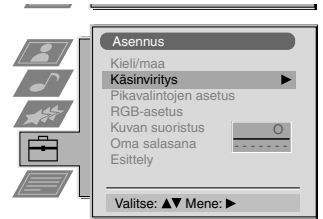

Ohjelmapaikkojen ohittaminen

i Tällä toiminnolla voit ohittaa tyhjät ohjelmapaikat valitessasi kanavat PROGR+/- -painikkeilla. Ohitetut ohjelmapaikat voidaan kuitenkin valita numeropainikkeilla.

1. Hae valikko kuvaruudulle painamalla kaukosäätimen MENU-painiketta.
2. Valitse valikkonäytön symboli  painikkeella ▼ ja siirry sen jälkeen 'Perusasetukset'-valikkoon painamalla ►.
3. Valitse 'Asennus' painikkeella ▼ ja siirry sen jälkeen 'Asennus'-valikkoon painamalla ►.
4. Valitse 'Käsinviritys' painikkeella ▼ ja siirry sen jälkeen 'Käsinviritys'-valikkoon painamalla ►.
5. Valitse ohjelmapaikka painikkeella ▲ tai ▼ ja aktivoi sen jälkeen 'SKIP'-sarake painamalla ►.
6. Valitse 'Ei' tai 'On' painikkeella ▲ tai ▼ (jos haluat ohittaa tämän ohjelmapaikan) ja tallenna sen jälkeen asetus painamalla OK.
7. Toista vaiheet 5 ja 6, jos haluat ohittaa muita ohjelmapaikkoja tai peruuttaa niiden ohituksen.
8. Poista valikko kuvaruudulta painamalla MENU-painiketta.

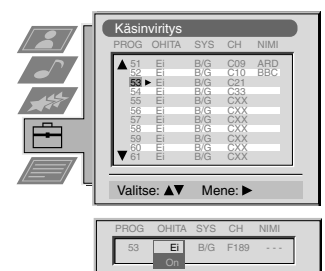
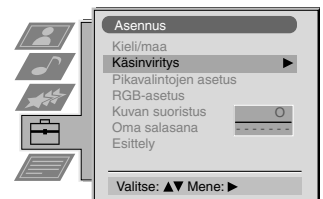

Television valikkojärjestelmän käyttö:

Ohjelmakanavien lisäsäädöt

i Tämän toiminnon avulla voit a) säätää kunkin kanavan vaimennuksen, b) säätää erikseen jokaisen kanavan äänenvoimakkuuden, c) parantaa television kuvanlaatua manuaalisen hienosäädön avulla, jos häiriöitä esiintyy, tai d) esisäätää sellaisten kanavien ohjelmapaikkojen AV-uloslun, joilla on heikko signaali (esim. maksullisten kanavien dekooderi). Näin varmistat, että vastaanottimeen kytketty kuvanauhuri tallentaa häiriöttömän signaalin.

1. Hae valikko kuvaruudulle painamalla kaukosäätimen MENU-painiketta.
2. Valitse valikkonäytön symboli  painikkeella ▼ ja siirry sen jälkeen 'Perusasetukset'-valikkoon painamalla ►.
3. Valitse 'Asennus' painikkeella ▼ ja siirry sen jälkeen 'Asennus'-valikkoon painamalla ►.
4. Valitse 'Pikavalintojen asetus' painikkeella ▼ ja siirry sen jälkeen 'Pikavalintojen asetus'-valikkoon painamalla ►.
5. Valitse ohjelmanumero painamalla ▲ tai ▼ ja paina sen jälkeen toistuvasti painiketta ► voidaksesi valita vaihtoehdon a) VAIM b) VOIM b) AFT tai c) DECODER. Valitun vaihtoehdon väri muuttuu.
6. a) **VAIM**
Kytke vaimennin päälle 'on' tai pois 'off' painikkeella ▲ tai ▼. Vahvasta valinta painamalla OK. Toista vaiheet 5 ja 6a, jos haluat säätää muiden kanavien vaimennusta.

b) **VOIM**
Säädä kanavan äänenvoimakkuus (säätöalue -7 - +7) painikkeella ▲ tai ▼. Tallenna asetus painamalla OK. Toista vaiheet 5 ja 6b, jos haluat säätää muiden kanavien äänenvoimakkuutta.

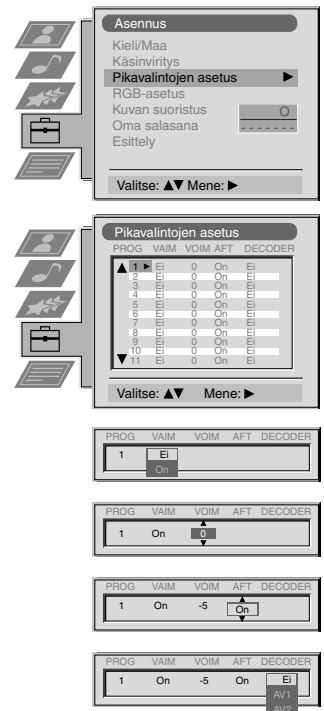

c) **AFT - Automaattinen hienosäätö**
Voit hienosäätää kanavataajuuden asteikolla -15 - +15 painamalla ▲ tai ▼. Vahvasta asetus painamalla OK. Toista vaiheet 5 ja 6a, jos haluat hienosäätää muita kanavia.

d) **DECODER**
Valitse ohjelmapaikaksi AV1 tai AV2 painamalla ▲ tai ▼ ja vahvasta sen jälkeen valinta painamalla OK. Voit nyt kytkeä dekooderin television takana olevaan AV1- tai AV2-koskettimeen. Dekooderin lähettämä kuva näkyy tämän ohjelmanumeron kohdalla. Esisäädä muiden ohjelmapaikkojen AV-uloslout toistamalla vaiheet 5 ja 6d.
7. Poista valikko kuvaruudulta painamalla MENU-painiketta.



'Esittely'-toiminnon valitseminen

i Demo-toiminto esittelee tietyt TV-vastaanottimessa olevat ominaisuudet.

1. Hae valikko kuvaruudulle painamalla kaukosäätimen MENU-painiketta.
2. Valitse valikkonäytön symboli  painikkeella ▼ ja siirry sen jälkeen 'Perusasetukset'-valikkoon painamalla ►.
3. Valitse 'Asennus' painikkeella ▼ ja siirry sen jälkeen 'Asennus'-valikkoon painamalla ►.
4. Valitse 'Esittely'-painikkeella ▼ ja käynnistä esittely painamalla ► (kesto noin 5 minuuttia).
5. Voit poistaa esittelyn kuvaruudulta painikkeella .

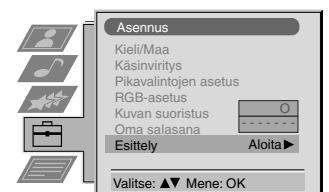

Television valikkojärjestelmän käyttö:

Kuvan säätäminen



Maan magneettikenttä voi aiheuttaa kuvan kallistumista. Kuvaa voi säätää, jos häiriö aiheutuu tästä syystä.

1. Hae valikko kuvaruudulle painamalla kaukosäätimen MENU-painiketta.
2. Valitse valikkonäytön symboli painikkeella ▼ ja siirry sen jälkeen 'Perusasetukset'-valikkoon painamalla ►.
3. Valitse 'Asennus' painikkeella ▼ ja siirry sen jälkeen 'Asennus'-valikkoon painamalla ►.
4. Valitse 'Kuvan suoristus' painikkeella ▼ ja siirry sen jälkeen 'Kuvan suoristus'-alavalikkoon painamalla ►.
5. Voit pyörittää kuvaa asteikolla -5 - +5 painikkeen ▲ tai ▼ avulla. Tallenna asetukset sen jälkeen painamalla OK.
6. Poista valikko kuvaruudulta painamalla MENU-painiketta.

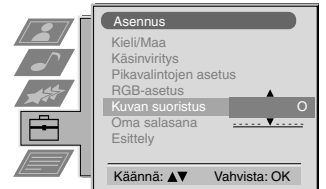

Kuvan säätäminen RGB-signaalilähdettä varten



Kytkeessäsi vastaanottimeen RGB-signaalilähteen, esim. Sony Playstation -televisiopelin, joudut mahdollisesti säätämään kuvan uudelleen.

1. Valitse kytketty RGB-lähde ¹ painamalla kaukosäätimen painiketta .
2. Hae valikko kuvaruudulle painamalla kaukosäätimen MENU-painiketta.
3. Valitse valikkonäytön symboli painikkeella ▼ ja siirry sen jälkeen 'Perusasetukset'-valikkoon painamalla ►.
4. Valitse valikkonäytöltä 'Asennus' painikkeella ▼ ja siirry sen jälkeen 'Asennus'-valikkoon painamalla ►.
5. Valitse valikkonäytöltä 'RGB-asetus' painikkeella ▼ ja siirry sitten 'RGB-asetus'-alavalikkoon painamalla ►.
6. Valitse H Centre painikkeella ► ja säädä sen jälkeen kuvan keskusta asteikolla -10 - +10 painikkeen ▲ tai ▼ avulla. Tallenna uusi säätöalue painamalla OK.
7. Valitse H Size painikkeella ► ja säädä kuva sen jälkeen vaakasuunnassa asteikolla -10 - +10 painikkeen ▲ tai ▼ avulla. Tallenna uusi säätöalue painamalla OK.
8. Poista valikko kuvaruudulta painamalla MENU-painiketta.

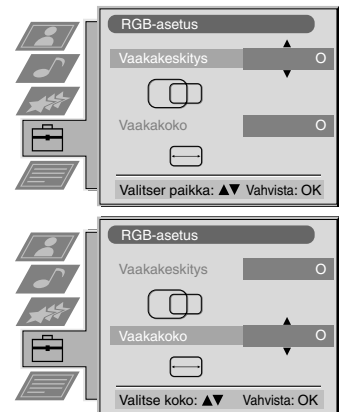

Television valikkojärjestelmän käyttö:

Tunnistuskoodin antaminen

i Tämän toiminnon avulla voit antaa vastaanottimelle turvakoodin, jonka perusteella sen omistaja voidaan löytää varkaustapauksessa. Huomaa, että turvakoodi voidaan antaa vain kerran - merkitse se muistiin!

1. Hae valikko kuvaruudulle painamalla kaukosäätimen MENU-painiketta.
2. Valitse valikkonäytön symboli  painikkeella ▼ ja siirry sen jälkeen 'Perusasetukset'-valikkoon painamalla ►.
3. Valitse valikkonäytöltä 'Asennus' painikkeella ▼ ja siirry sen jälkeen 'Asennus'-valikkoon painamalla ►.
4. Valitse valikkoruudulta 'Oma salasana' painikkeella ▼ ja siirry sen jälkeen 'Oma salasana'-alavalikkoon painamalla ►.
5. Valitse ensimmäinen 11 merkin jonosta painikkeella ▲ tai ▼ (kirjain, numero + tai tyhjä) ja siirry sen jälkeen seuraavaan merkkiin painamalla ►.
6. Toista vaihe 5, kunnes olet antanut koodin kaikki merkit.
7. Tallenna asetukset painamalla OK. Kuvaruudulle ilmestyy viesti-ikkuna, jossa pyydetään näppäilemään koodi uudestaan.
8. Paina uudestaan OK-painiketta tallentaaksesi koodin lopullisesti tai peruuta painamalla ◀.
9. Poista valikko kuvaruudulta painamalla MENU-painiketta.

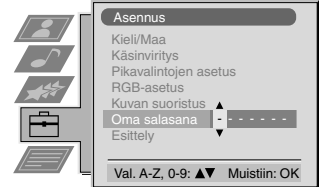

Tulosignaalien viritys ja nimeäminen

i Tämän toiminnon avulla voit muokata ja nimetä automaattisesti tulosignaali-lähteitä.

1. Hae valikko kuvaruudulle painamalla kaukosäätimen MENU-painiketta.
2. Valitse valikkonäytön symboli  painikkeella ▼ ja siirry sen jälkeen 'Perusasetukset'-valikkoon painamalla ►.
3. Valitse valikosta 'AV-in esivalinta' painikkeella ▼ ja siirry sen jälkeen 'AV-in esivalinta' -valikkoon painamalla ►.
4. Valitse haluamasi AV-tulo (AV1, 2, 3 tai 4) painikkeella ▲ tai ▼.
5. Valitse 'NIMI' painikkeella ►.
6. Valitse nimen ensimmäinen merkki painikkeella ▲ tai ▼ ja siirry sen jälkeen seuraavaan merkkiin painamalla ►.
7. Toista vaihe 7 valitaksesi loput 4 merkkiä ja tallenna nimi sen jälkeen painamalla OK.
8. Toista vaiheet 4-8, kun haluat nimetä muut AV-tulolähteet, ja poista sen jälkeen valikko kuvaruudulta painamalla MENU-painiketta.

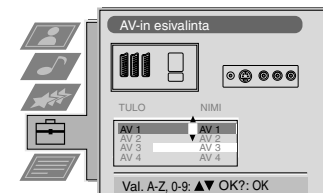
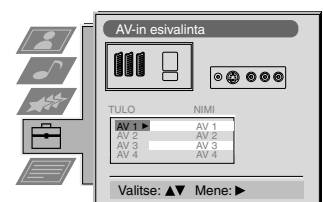



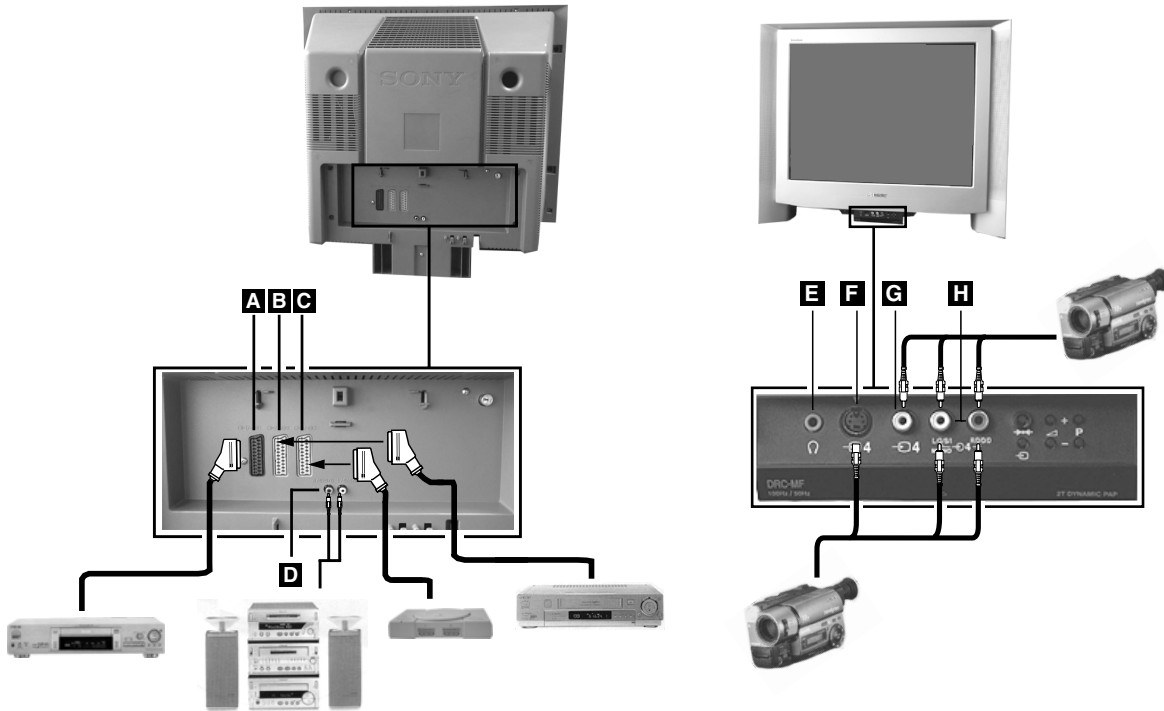

Lisälaitteiden kytkentä television

Seuraavissa kuvissa esitettyjen ohjeiden avulla voit kytkeä monenlaisia audio- ja videolaitteita televisioosi.



Saadaksesi kytketyn laitteen tulosignaalin näkymään TV:n kuvaruudulla, Sinun on valittava sen liittimen symboli, johon olet kytkenyt laitteen.

1. Noudata yllä olevien kuvien ohjeita ja kytke laite sille kuuluvaan television koskettimeen.
2. Paina toistuvasti kaukosäätimen painiketta , kunnes laitteen tulosymboli ilmestyy kuvaruudulle (ks. seuraava taulukko):

TV-ruudulla näkyvä symboli	Liittimen tulosignaalit
 1	• Audio/video-tulosignaali scart-liittimestä A tai* RGB scart-liittimen kautta A
 2	• Audio/video-tulosignaali scart-liittimestä B tai* S-video scart-liittimestä B
 3	• Audio/video-tulosignaali scart-liittimestä C tai* S-video scart-liittimestä C
 4	• S-video-tulosignaali 4-napaisesta DIN-liittimestä F tai* videon tulosignaali äänikoskettimesta G ja audio-tulosignaali äänikoskettimesta H

* kytkettyä laitetta vastaava signaalin automaattinen tunnistus



3. Kytke lisälaite päälle. Lisälaitteen kuva ilmestyy kuvaruudulle
4. Paina  palataksesi normaaliin TV:n kuvaruutunäyttöön.

Huom! Välttääksesi kuvahäiriöitä älä kytke laitteita **F** ja **G**-koskettimiin yhtä aikaa.

Kytke kuulokkeet

Kytke kaiuttimet kytkimeen **E** TV etupanelissa.



Lisätietoja laitteiden kytkemisestä

- * Jos kuvassa tai äänessä esiintyy häiriöitä, siirrä kuvanauhuri kauemmaksi TV-vastaanottimesta.
- * Jos liität vastaanottimeen monoääni-kuvanahurin, kytke ainoastaan valkoinen kosketin sekä TV-vastaanottimeen että kuvanauhuriin.
- * Scart 2 -liittimen ulostulosignaalin valinta 2/2 on neuvottu sivulla 14.

Smartlink

Smartlinkin avulla luodaan suora yhteys TV-vastaanottimen ja kuvanahurin välille.

Smartlink-yhteyttä varten tarvittavat:

- * Kuvanahurin, joka tukee järjestelmää Smartlink, NexTView Link, Easy Link tai Megalogic.
- * Täysjohdotun 21-napaisen Scart-kaapelin, jolla kuvanauhuri liitetään Scart 2 2/2 -koskettimeen.

Smartlink-yhteys mahdollistaa seuraavat toiminnot:

- * Viritystiedot, esim. ohjelmatiedot, voidaan ladata TV-vastaanottimelta kuvanauhuriin.
- * Kuvanahurin voi helposti ajastaa NexTView-järjestelmän avulla.
- * Suora TV-nauhoitus: TV:tä katsellessasi voit nauhoittaa ohjelman vain yhdellä kuvanahurin napin painalluksella.

Lisätietoja Smartlink-yhteydestä löytyy kuvanahurin ohjekirjasta.

Kaukosäätimen käyttö muita Sony-laitteita varten

Voit käyttää television kaukosäätimellä myös muita Sony-laitteita. Painikkeet löytyvät kaukosäätimen kannen alta.

1. Avaa kaukosäätimen kansi.
2. Aseta valitsin VTR 1234 DVD käytettävän laitteen mukaisesti:
 - VTR1 Beta-kuvanauhuri
 - VTR2 8mm kuvanauhuri
 - VTR3 VHS-kuvanauhuri
 - VTR4 Digitaalinen videolaite (DCR-VX 1000/9000E, VHR-1000)
 - DVD Digitaalinen videolevysoitin
3. Voit ohjata laitteita kaukosäätimen näppäinten avulla.
 - * Jos laitteessasi on COMMAND MODE-valitsin, aseta se samaan asentoon kuin television kaukosäätimen valitsin VTR 1234 DVD.
 - * Jos laitteessasi ei ole kaikkia toimintoja, puuttuvaa toimintoa vastaava kaukosäätimen painike ei toimi.

Tekniset tiedot

TV-järjestelmä

B/G/H, D/K

Värijärjestelmä

PAL, SECAM

NTSC 3.58, 4.43 (vain Videotulo)

Kanavapeitto









Katso 'Kanavataulukko' seuraavalla sivulla.

Kuvaputki

FD Trinitron





Noin 72cm (29"), 104° poikkeutus

Laitteen takana olevat liittimet

-  1 /  1 21-napainen Euro-liitin (CENELEC-normi), sisältää audio/video-tulon, RGB-tulon, TV audio/video-ulostulon.
 2 /  2 21-napainen Euro-liitin (CENELEC-normi), sisältää audio/video-tulon, S-video-tulon, Monitorin audio/video-ulostulon.
 3 /  3 21-napainen Euro-liitin (CENELEC-normi), sisältää audio/video-tulon, S-video-tulon, Monitorin audio/video-ulostulon.
 L/G/S/I RCA-liittimet
 R/D/D/D

 RF In

Etupuolen liittimet

-  4 Video tulo - äänikoskettimet
 4 Audiotulot - äänikoskettimet
 4 S video -tulo - 4-napainen DIN
 Kuulokkeille - stereo minijakki

Kanavataulukko

	Vastaanotettavat kanavat	Kanavan näytöt
B/G/H	E2..12, 21..69	C02..C12, C21..69
KAAPELI-TV (1)	S1..S41	S01..S41
KAAPELI-TV (2)	S01..S05	S42..S46
	M1..M10	S01..S10
	U1..U10	S11..S20
ITALIA	A, B..H, H1, H2	C13..C20
D/K	R01..R12, R21..R69	C01..C12, C21..C69
	S01..S05	S42..S46

Äänen ulostulo

Vasen/Oikea: 2x20W (musiikkiteho)
2x10W (RMS)Bassokaiutin: 30W (musiikkiteho)
15W (RMS)

Sähkön kulutus

158W

Mitat (lxkxs)

Noin 765X635X570 mm

Paino

Noin 59kg

Vakiovarusteet

RM-893 kaukosäädin (1)
IEC-paristot, koko AA (2)

Muut ominaisuudet

Suora Trinitron-kuvaputki, kohinanvaimennus, 100 Hz:n kuva, taajuuskorjain, PAP, PAT, M-PIP, 2000 sivun tekstimuisti, tunnistuskoodi, uniajastin, NexTVView, , Digital Comb Filter, toinen viritin.

Oikeus laitteen muotoiluun ja teknisiin tietoihin liittyviin muutoksiin pidätetään ilman ennakoilmoitusta.

Vianetsintä

Seuraavassa on esitetty joitakin yksinkertaisia ratkaisuja mahdollisiin kuvaan ja ääneen liittyviin ongelmiin.

Ongelma	Korjausehdotus
Ei kuvaa (kuvaruutu on musta) eikä ääntä	<ul style="list-style-type: none"> Kytke television pistoke pistorasiaan. Paina etupaneelin painiketta ① . Jos merkkivalo ② palaa, paina painiketta 1/② tai kaukosäätimen numeronäppäintä. Tarkista antennikytkentä. Sulje televisio ja avaa se uudelleen 3-4 sekunnin kuluttua television etupaneelin painikkeesta ① .
Huono kuva tai ei kuvaa (kuvaruutu on musta), mutta ääni kuuluu hyvin.	<ul style="list-style-type: none"> Valitse MENU-valikosta Kuvasäädöt. Säädä kirkkaus, kuvanlaatu ja väritasapaino. Palauta tehdasetukset valitsemalla RESET Kuvasäädöt-näytöstä.
Hyvä kuva, ei ääntä	<ul style="list-style-type: none"> Paina kaukosäätimen painiketta ∟ . Jos kuvaruudulla näkyy ✖ , paina kaukosäätimen painiketta ✖ .
Värihäilyksessä ei ole värejä	<ul style="list-style-type: none"> Valitse MENU-valikosta Kuvasäädöt ja säädä väri. Palauta tehdasetukset valitsemalla RESET Kuvasäädöt-näytöstä.
Häiriöitä kanavaa vaihdettaessa tai Teksti-TV:tä valittaessa	<ul style="list-style-type: none"> Kytke pois päältä kaikki television takana olevaan Euro AV (scart) -liittimeen kytketyt laitteet.
Kaukosäädin ei toimi	<ul style="list-style-type: none"> Vaihda paristot.
Television valmiustilan merkkivalo ② vilkkuu	<ul style="list-style-type: none"> Ota yhteyttä lähimpään Sonyn huoltoliikkeeseen.
Kuvan häiriö ulkopuolisen varusteen takia	<ul style="list-style-type: none"> Vähennä terävyyden tasoa

- Jos ongelma ei poistu korjaustoimenpiteen avulla, toimita vastaanotin korjattavaksi valtuutettuun huoltoliikkeeseen.
- **ÄLÄ KOSKAAN** avaa vastaanottimen koteloa itse.

