

HANDYCAM

Digital HD Video Camera Recorder

Consultez également :

Siehe auch unter:

Zie ook:

Fare riferimento anche a:

<http://www.sony.net/SonyInfo/Support/>

Mode d'emploi du
caméscope FR

Bedienungsanleitung DE

Bedieningshandleiding NL

Manuale delle istruzioni IT

Des informations complémentaires sur ce produit et des réponses à des questions fréquemment posées sont disponibles sur notre site Web d'assistance client.

Zusätzliche Informationen zu diesem Produkt und Antworten zu häufig gestellten Fragen können Sie auf unserer Kunden-Support-Website finden.

Extra informatie over dit product en antwoorden op veelgestelde vragen vindt u op onze website voor klantenondersteuning.

Ulteriori informazioni su questo prodotto e risposte alle domande più comuni sono reperibili sul nostro sito Web di Assistenza Clienti.

<http://www.sony.net/>

Imprimé sur papier recyclé à 70 % ou plus.

Gedruckt auf Papier mit 70% oder mehr Recyclinganteil.

Gedruckt op 70% of hoger kringlooppapier.

Stampato su carta riciclata al 70% o più.



FR/DE/NL/IT

HANDYCAM



Lisez ceci avant tout

Avant d'utiliser cette unité, veuillez lire attentivement ce manuel et le conserver pour de futures références.

AVERTISSEMENT

Afin de réduire les risques d'incendie ou de décharge électrique, n'exposez pas cet appareil à la pluie ou à l'humidité.

N'exposez pas les piles à une chaleur excessive, notamment aux rayons directs du soleil, à une flamme, etc.

ATTENTION

Batterie

Toute erreur de manipulation de la batterie peut provoquer son explosion, entraîner un incendie, voire même des brûlures de substances chimiques. Respectez les précautions suivantes :

- Ne démontez pas la batterie.
- N'écrasez et n'exposez pas la batterie à des chocs ou à une force extérieure. Vous ne devez pas la frapper avec un marteau, la laisser tomber ou marcher dessus.
- Ne court-circuitez pas les bornes de la batterie et maintenez-les à l'écart de tout contact avec des objets métalliques.
- N'exposez pas la batterie à des températures supérieures à 60 °C (140 °F), notamment les rayons directs du soleil ou l'habitacle d'un véhicule garé au soleil.
- N'incinerez pas la batterie et ne la jetez pas au feu.
- Ne manipulez jamais des batteries lithium ion qui sont endommagées ou présentent une fuite.
- Veillez à recharger la batterie à l'aide d'un chargeur Sony authentique ou d'un appareil capable de la recharger.
- Tenez la batterie hors de la portée des petits enfants.

- Gardez la batterie au sec.
- Remplacez-la uniquement par une batterie de même type ou d'un type équivalent recommandé par Sony.
- Mettez les batteries au rebut sans attendre, de la manière décrite dans les instructions.

Remplacez la batterie par une batterie correspondant au type spécifié uniquement. Sinon vous risquez de provoquer un incendie ou des blessures.

Adaptateur secteur

N'utilisez pas un adaptateur secteur situé dans un espace restreint, par exemple entre un mur et un meuble.

Branchez l'adaptateur secteur sur la prise de courant la plus proche. Débranchez immédiatement l'adaptateur secteur de la prise de courant si un problème de fonctionnement se produit pendant l'utilisation du caméscope.

Même si votre caméscope est mis hors tension, l'appareil est toujours alimenté tant qu'il est raccordé à la prise secteur via l'adaptateur.

Remarque sur le cordon d'alimentation

Le cordon d'alimentation est conçu pour être utilisé exclusivement avec ce caméscope et ne doit en aucun cas être utilisé avec un autre appareil électrique.

POUR LES CLIENTS EN EUROPE

Avis aux consommateurs des pays appliquant les Directives UE

Le fabricant de ce produit est Sony Corporation, 1-7-1 Konan Minato-ku Tokyo, 108-0075 Japon. Le représentant agréé pour la compatibilité électromagnétique et la sécurité du produit est Sony Deutschland GmbH, Hedelfinger Strasse 61, 70327 Stuttgart, Allemagne. Pour toute question relative à la garantie ou

aux réparations, reportez-vous à l'adresse que vous trouverez dans les documents ci-joints, relatifs à la garantie et aux réparations.

Attention

Le champ électromagnétique à des fréquences particulières peut avoir une incidence sur l'image et le son de cet appareil.

Cet appareil a été testé et jugé conforme aux limites établies par la directive EMC visant l'utilisation de câbles de connexion de moins de 3 mètres.

Avis

Si l'électricité statique ou les champs électrostatiques entraînent une interruption lors du transfert des données (échec), redémarrez l'application ou débranchez, puis rebranchez le câble de connexion (USB, etc.).



Traitement des appareils électriques et électroniques en fin de vie (Applicable dans les pays de l'Union Européenne et aux autres pays européens disposant de systèmes de collecte sélective)

Ce symbole, apposé sur le produit ou sur son emballage, indique que ce produit ne doit pas être traité avec les déchets ménagers. Il doit être remis à un point de collecte approprié pour le recyclage des équipements électriques et électroniques. En vous assurant que ce produit est mis au rebut de façon appropriée, vous participez activement à la prévention des conséquences négatives que leur mauvais traitement pourrait provoquer sur l'environnement et sur la santé humaine. Le recyclage des matériaux contribue par ailleurs à la préservation des ressources naturelles. Pour toute information complémentaire au sujet du recyclage de

ce produit, vous pouvez contacter votre municipalité, votre déchetterie locale ou le point de vente où vous avez acheté le produit.



Élimination des piles et accumulateurs usagés (Applicable dans les pays de l'Union Européenne et aux autres pays européens disposant de systèmes de collecte sélective)

Ce symbole, apposé sur les piles et accumulateurs ou sur les emballages, indique que les piles et accumulateurs fournis avec ce produit ne doivent pas être traités comme de simples déchets ménagers. Sur certains types de piles, ce symbole apparaît parfois combiné avec un symbole chimique. Les symboles pour le mercure (Hg) ou le plomb (Pb) sont rajoutés lorsque ces piles contiennent plus de 0,0005% de mercure ou 0,004% de plomb.

En vous assurant que ces piles et accumulateurs sont mis au rebut de façon appropriée, vous participez activement à la prévention des conséquences négatives que leur mauvais traitement pourrait provoquer sur l'environnement et sur la santé humaine. Le recyclage des matériaux contribue par ailleurs à la préservation des ressources naturelles.

Pour les produits qui pour des raisons de sécurité, de performance ou d'intégrité de données nécessitent une connexion permanente à une pile ou à un accumulateur, il conviendra de vous rapprocher d'un service technique qualifié pour effectuer son remplacement.

En rapportant votre appareil électrique en fin de vie à un point de collecte approprié vous vous assurez que la pile ou l'accumulateur incorporé sera traité correctement. Pour tous les autres cas de figure et afin d'enlever les piles ou accumulateurs en toute sécurité de votre appareil, reportez-vous au manuel

d'utilisation. Rapportez les piles ou accumulateurs usagés au point de collecte approprié pour le recyclage. Pour toute information complémentaire au sujet du recyclage de ce produit ou des piles et accumulateurs, vous pouvez contacter votre municipalité, votre déchetterie locale ou le point de vente où vous avez acheté ce produit.



À propos du réglage de la langue

- Des captures d'écran dans votre langue sont utilisées pour illustrer les procédures d'utilisation. Si nécessaire, modifiez la langue d'affichage à l'écran avant d'utiliser votre caméscope (p. 19).

Enregistrement

- Avant le début de toute prise de vue, testez cette fonction pour vous assurer que l'image et le son sont enregistrés sans problème.
- Aucune compensation relative au contenu de l'enregistrement ne sera accordée, même si la prise de vue ou la lecture se révèle impossible en raison d'un mauvais fonctionnement du caméscope, du support d'enregistrement, etc.
- Les standards de télévision couleur sont différents d'un pays ou d'une région à l'autre. Pour visionner vos enregistrements sur un téléviseur, vous devez disposer d'un modèle basé sur le standard PAL.
- Les programmes de télévision, les films, les cassettes vidéo et autres enregistrements peuvent être protégés par des droits d'auteur. Leur enregistrement non autorisé peut être contraire à la législation sur les droits d'auteur.

Remarques sur l'utilisation

- Ne faites rien de ce qui suit. Dans le cas contraire, le support d'enregistrement pourrait être endommagé, les images enregistrées pourraient être impossibles à lire ou perdues, ou d'autres mauvais fonctionnements pourraient survenir.
 - Éjecter la carte mémoire alors que le témoin d'accès (p.20) est allumé ou clignote
 - Retirer la batterie ou l'adaptateur secteur du caméscope, ou soumettre ce dernier à un choc mécanique ou à des vibrations alors que les témoins  (Film)/ (Photo) (p. 22) ou le témoin d'accès (p. 20) sont allumés ou clignent

- Lorsque le caméscope est connecté à d'autres appareils via une connexion USB et qu'il est allumé, ne fermez pas le panneau LCD. Les données d'image qui ont été enregistrées pourraient être perdues.
- Utilisez le caméscope conformément aux réglementations locales.

Panneau LCD

- L'écran LCD est issu d'une technologie de très haute précision si bien que plus de 99,99 % des pixels sont opérationnels pour une utilisation efficace. Cependant, des petits points noirs et/ou lumineux (blancs, rouges, bleus ou verts) peuvent apparaître en permanence sur l'écran LCD. Ces points sont normaux et résultent du processus de fabrication ; ils n'affectent en aucun cas la qualité de l'enregistrement.

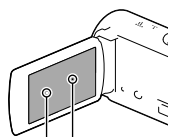

Points noirs

Points blancs, rouges, bleus ou
verts

A propos de ce manuel, des illustrations et des indications à l'écran

- Dans ce manuel, la mémoire interne (HDR-CX210E) et la carte mémoire sont appelées « supports d'enregistrement ».
- Dans ce manuel, les disques DVD enregistrés avec une qualité d'image haute définition (HD) sont appelés disques d'enregistrement AVCHD.
- Le nom du modèle est indiqué dans ce manuel lorsqu'il y a une différence de spécifications entre les modèles. Vérifiez le nom du modèle sur la partie inférieure de votre caméscope.
- Les illustrations utilisées dans ce manuel sont basées sur le modèle HDR-CX210E, sauf indication contraire.

	Support d'enregistrement	Capacité du support d'enregistrement interne	Projecteur
HDR-CX190E	Carte mémoire uniquement	—	—
HDR-CX200E		—	—
HDR-PJ200E		—	✓
HDR-CX210E	Mémoire interne + carte mémoire	8 Go	—

- Les images d'illustration utilisées dans ce manuel ont été capturées à l'aide d'un appareil photo numérique. Elles peuvent donc paraître différentes des images et indicateurs que vous voyez réellement sur votre caméscope. En outre, les illustrations de votre caméscope et ses indications à l'écran sont grossies ou simplifiées pour une meilleure compréhension.
- La conception et les spécifications de votre caméscope et des accessoires peuvent être modifiées sans avis préalable.

En apprendre davantage sur le caméscope (Guide de l'utilisateur du « Handycam »)

Guide de l'utilisateur du « Handycam » est un manuel en ligne. Consultez-le pour des instructions détaillées sur les nombreuses fonctions du caméscope.



1 Accès à la page de l'assistance de Sony.

<http://www.sony.net/SonyInfo/Support/>

2 Sélectionnez votre pays ou région.

3 Recherchez le nom du modèle de votre caméscope au sein des pages d'assistance.

- Vérifiez le nom du modèle sur la partie inférieure de votre caméscope.

Sélection d'options sur l'écran LCD

HDR-CX190E

Déplacez le multi-sélecteur vers ▼/▲/◀/▶ pour sélectionner l'élément désiré, puis appuyez sur le centre du sélecteur pour valider la sélection.

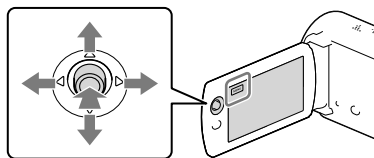

HDR-CX200E/CX210E/PJ200E

Touchez la partie désirée de l'écran LCD.

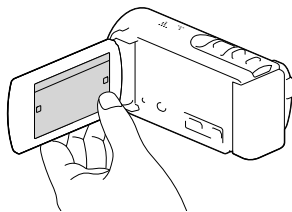

Table des matières

Lisez ceci avant tout	2
En apprendre davantage sur le caméscope (Guide de l'utilisateur du « Handycam »)	6
Sélection d'options sur l'écran LCD	6
Éléments et commandes	10

Préparation

Éléments fournis	13
Charger la batterie	14
Charger la batterie en utilisant votre ordinateur	15
Chargement de la batterie à l'étranger	17
Mise sous tension et réglage de la date et de l'heure	18
Modification du réglage de la langue	19
Préparation du support d'enregistrement	20
Sélection d'un support d'enregistrement (HDR-CX210E)	20
Insertion d'une carte mémoire	20

Enregistrement/Lecture

Enregistrement	22
Enregistrement de films	22
Prises de photos	23
Zoom	26
Lecture	27
Touches de fonctionnement pendant la lecture	29

Opérations avancées

Enregistrement clair de personnes	31
Enregistrement clair d'un sujet sélectionné (Priorité au visage) (HDR-CX200E/CX210E/PJ200E)	31
Capture automatique des sourires (Détection de sourire)	31
Enregistrement de films dans différentes situations	32
Sélection automatique du réglage adapté à la situation d'enregistrement (Mode Auto Intelligent)	32
Enregistrement d'images avec la qualité d'image sélectionnée	33
Sélection de la qualité d'image des films (Mode d'enregistrement)	33
Vérification de la qualité d'image pour les photos	34

Lecture d'un résumé de vos films (Lecture de la sélection).....	35
Sauvegarde de la Lecture de la sélection en qualité d'image HD (Enreg. de scénario).....	36
Conversion du format de données en qualité d'image STD (Sélection Film).....	36
Lecture d'images sur un téléviseur.....	37
Utilisation du projecteur intégré (HDR-PJ200E).....	40

Édition

Édition sur votre caméscope.....	42
Suppression de films ou de photos.....	42
Division d'un film.....	43
Capture de photos à partir d'un film (HDR-CX210E).....	43

Sauvegarde de films et de photos sur un ordinateur

Fonctions utiles disponibles lorsque vous connectez le caméscope à votre ordinateur.....	45
Pour Windows.....	45
Pour Mac.....	45
Préparation d'un ordinateur (Windows).....	46
Étape 1 Vérification du système informatique.....	46
Étape 2 Installation du logiciel « PlayMemories Home » intégré.....	46
Démarrage du logiciel « PlayMemories Home ».....	49
Téléchargement du logiciel dédié pour le caméscope.....	49
Installation du logiciel pour un Mac.....	49

Sauvegarde d'images sur un appareil externe

Guide de création de disques.....	50
Les appareils sur lesquels les disques créés peuvent être lus.....	51
Création d'un disque avec le graveur ou enregistreur DVD.....	52
Création d'un disque avec DVDirect Express.....	52
Création d'un disque avec une qualité d'image haute définition (HD) à l'aide d'un graveur DVD.....	53
Création d'un disque avec une qualité d'image standard (STD) à l'aide d'un enregistreur, etc.....	53
Sauvegarde d'images sur un périphérique de stockage externe.....	55

Personnalisation de votre caméscope

Utilisation des menus	58
Liste des options des menus.....	60

Divers/Index

Dépannage.....	63
Code d'autodiagnostic/Indicateurs d'avertissement	65
Durée d'enregistrement de films/nombre de photos pouvant être enregistrées	66
Durée de prise de vue et de lecture prévisible en fonction de la batterie	66
Durée de prise de vue prévisible pour les films.....	67
Nombre prévisible de photos pouvant être enregistrées	68
À propos de la manipulation de votre caméscope.....	69
Spécifications	73
Indications à l'écran.....	76
Index.....	78

Éléments et commandes

Les numéros entre parenthèses correspondent aux pages de référence.

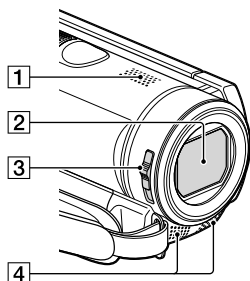

- 1 Haut-parleur
- 2 Objectif (objectif Carl Zeiss)
- 3 Interrupteur LENS COVER
- 4 Microphone intégré

HDR-CX190E

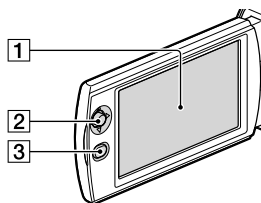

HDR-CX200E/CX210E

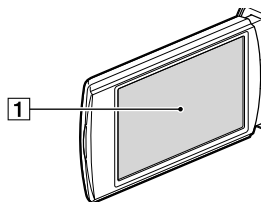

HDR-PJ200E

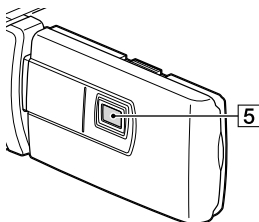
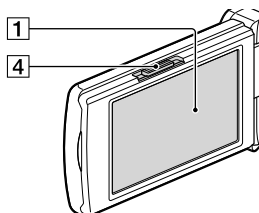

- 1 Écran LCD/Écran tactile (HDR-CX200E/CX210E/PJ200E) (18, 19)
Si vous faites pivoter le panneau LCD de 180 degrés, vous pouvez fermer le panneau LCD avec l'écran tourné vers l'extérieur. Cette position est pratique pour la lecture.
- 2 Multi-sélecteur (6) (HDR-CX190E)
- 3 Bouton  (Afficher Images) (HDR-CX190E)
- 4 Manette PROJECTOR FOCUS (40) (HDR-PJ200E)
- 5 Objectif du projecteur (40) (HDR-PJ200E)

HDR-CX190E

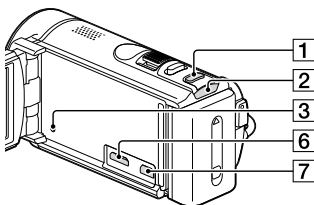



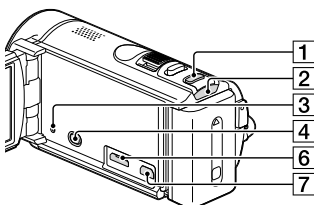

HDR-CX200E/CX210E

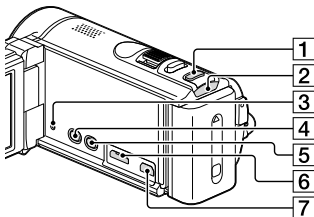

HDR-PJ200E



- 1 Touche MODE
- 2 Témoins  (Film) /  (Photo) (22, 23)
- 3 Touche RESET
Appuyez sur RESET avec un objet pointu.
Appuyez sur RESET pour réinitialiser tous les réglages, y compris celui de l'horloge.
- 4 Bouton  (Afficher Images)
(HDR-CX200E/CX210E/PJ200E)
- 5 Touche PROJECTOR (40) (HDR-PJ200E)
- 6 Prise HDMI OUT (37)
- 7 Prise  (USB) (52, 55)

HDR-CX190E

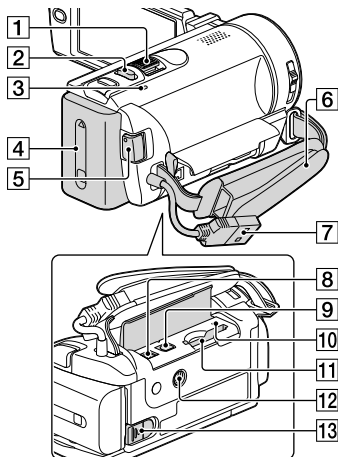

HDR-CX200E/CX210E/PJ200E

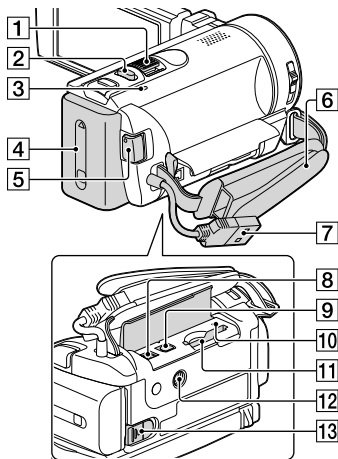

- 1 Manette de zoom motorisé (26)
- 2 Touche PHOTO (23)
- 3 Témoin CHG (chargement) (14)

- 4 Batterie (14)
- 5 Touche START/STOP (23)
- 6 Poignée
- 7 Câble USB intégré (15)
- 8 Prise DC IN (14)
- 9 Connecteur A/V à distance (37)
- 10 Témoin d'accès à la carte mémoire (20)
- 11 Logement de carte mémoire (20)
- 12 Logement du trépied
Fixez un trépied (vendu séparément : la longueur de la vis doit être inférieure à 5,5 mm).
- 13 Manette de déblocage BATT (batterie) (16)

Pour serrer la poignée

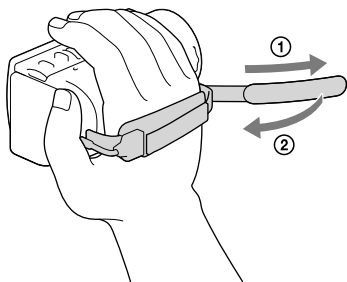

Préparation

Éléments fournis

Les numéros entre parenthèses correspondent à la quantité fournie.

Caméscope (1)

Adaptateur secteur (1)

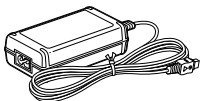

Cordon d'alimentation (1)

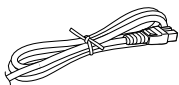

Câble HDMI (1) (uniquement pour HDR-CX200E/CX210E/PJ200E)

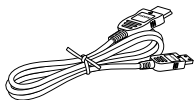

Câble de raccordement A/V (1)



Câble prenant en charge la connexion USB (1)

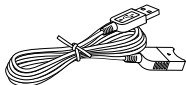

- Le câble prenant en charge la connexion USB est conçu pour une utilisation avec ce caméscope uniquement. Utilisez celui-ci lorsque le câble USB intégré du caméscope (p. 15) est trop court pour le raccordement.

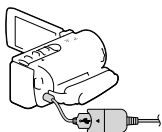

Batterie rechargeable NP-FV30 (1)

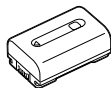

« Mode d'emploi du caméscope » (ce manuel) (1)

Remarques

- Le logiciel « PlayMemories Home » (Version Lite) et le Guide d'assistance de « PlayMemories Home » sont pré-installés sur ce caméscope (p. 46, p. 49).

Charger la batterie

- 1 Fermez l'écran LCD et fixez la batterie.

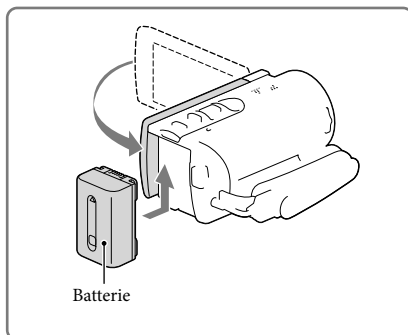

- 2 Raccordez l'adaptateur secteur (①) et le cordon d'alimentation (②) à votre caméscope et à la prise murale.

- Le témoin CHG (charge) s'allume.
- Le témoin CHG (chargement) s'éteint lorsque la batterie est complètement chargée. Débranchez l'adaptateur secteur de la prise DC IN de votre caméscope.

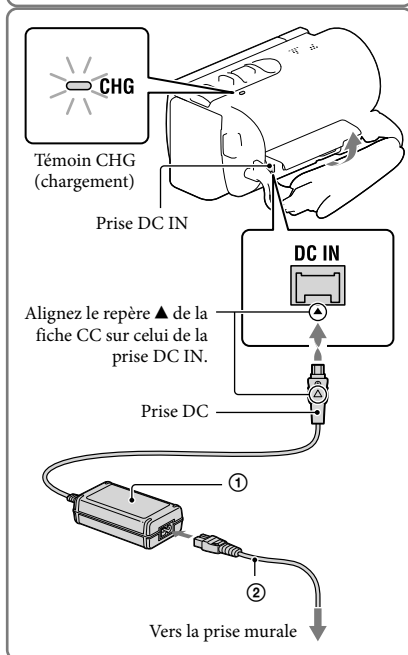

Remarques

- Vous ne pouvez pas fixer une batterie « InfoLITHIUM » d'une série autre que V sur votre caméscope.

Charger la batterie en utilisant votre ordinateur

Mettez le caméscope hors tension, puis raccordez-le à un ordinateur allumé à l'aide du câble USB intégré.

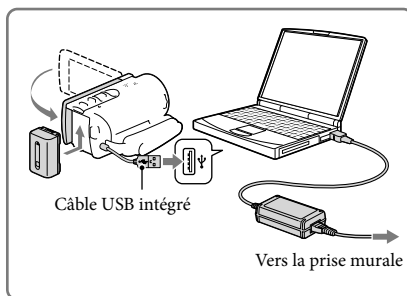

Charger la batterie à partir d'une prise murale en utilisant le câble USB intégré

Vous pouvez recharger la batterie en branchant le câble USB intégré à une prise murale à l'aide d'un chargeur AC-UD10 USB/adaptateur secteur (vendu séparément). Vous ne pouvez pas utiliser un appareil d'alimentation électrique portable CP-AH2R, CP-AL ou AC-UP100 Sony (vendus séparément) pour recharger le caméscope.

Durée de chargement

Temps approximatif (en minutes) nécessaire au rechargement complet d'une batterie totalement déchargée.

Batterie	Durée de chargement	
	Adaptateur secteur	Câble USB intégré* (en utilisant votre ordinateur)
NP-FV30 (fourni)	115	150
NP-FV50	155	280
NP-FV70	195	545
NP-FV100	390	1 000

• Les durées de chargement indiquées dans le tableau ci-dessus sont mesurées lors du rechargement du caméscope à une température de 25 °C. Il est recommandé de recharger la batterie dans une plage de températures allant de 10 °C à 30 °C.

* Les durées de chargement sont mesurées sans utiliser le câble prenant en charge la connexion USB.

Retrait de la batterie

Fermez l'écran LCD. Faites glisser la manette de déblocage BATT (batterie) (①), puis retirez la batterie (②).

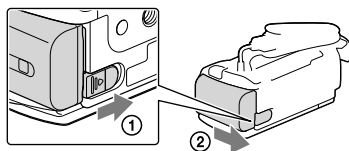



Utilisation d'une prise murale comme source d'alimentation

Effectuez les mêmes raccordements que ceux pour charger la batterie.

Même si la batterie est en place, elle ne se décharge pas.

Remarques sur la batterie

- Lorsque vous retirez la batterie ou l'adaptateur secteur, éteignez le caméscope et vérifiez que les témoins  (Film)/ (Photo) (p. 22, 23) et le témoin d'accès (p. 20) sont éteints.
- Le témoin CHG (chargement) clignote pendant le chargement dans les cas suivants :
 - La batterie n'est pas correctement installée.
 - La batterie est endommagée.
 - La température de la batterie est faible.
Retirez la batterie de votre caméscope et mettez-la dans un endroit chaud.
 - La température de la batterie est élevée.
Retirez la batterie de votre caméscope et mettez-la dans un endroit froid.
- Par défaut, le caméscope est réglé pour que l'alimentation soit automatiquement coupée si vous le laissez inutilisé pendant environ 2 minutes, cela afin d'économiser la batterie ([Mode éco] p. 62).

Remarques sur l'adaptateur secteur

- Branchez l'adaptateur secteur sur une prise murale proche. Débranchez immédiatement l'adaptateur secteur de la prise murale si un problème de fonctionnement se produit pendant l'utilisation du caméscope.
 - N'utilisez pas l'adaptateur secteur dans un endroit exigu, notamment entre un mur et un meuble.
 - Ne court-circuitez pas la fiche CC de l'adaptateur secteur ou les bornes de la batterie avec un objet métallique. Cela pourrait entraîner un problème de fonctionnement.
 - Débranchez l'adaptateur secteur du caméscope en tenant à la fois le caméscope et la fiche CC.
- 
- Temps d'enregistrement, temps de lecture (66)
 - Témoin de batterie restante (24)
 - Chargement de la batterie à l'étranger (17)

Chargement de la batterie à l'étranger

Vous pouvez charger la batterie dans n'importe quel pays ou région avec l'adaptateur secteur fourni dans la limite de 100 V - 240 V CA, 50 Hz/60 Hz. N'utilisez pas de transformateur de tension électronique.

Mise sous tension et réglage de la date et de l'heure

1 Ouvrez l'écran LCD de votre caméscope et mettez-le sous tension.

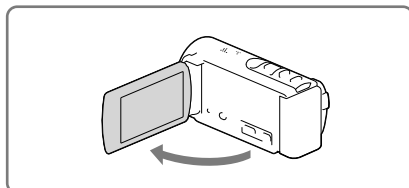

2 Sélectionnez la langue de votre choix, puis sélectionnez [Suiv.].

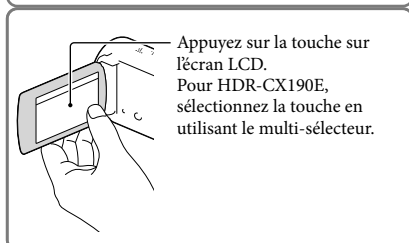

3 Sélectionnez la zone géographique de votre choix à l'aide de [←]/[→], puis appuyez sur [Suiv.].

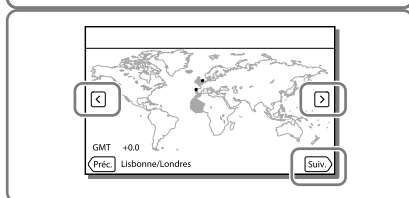

4 Réglez [Heure été], sélectionnez le format de la date, ainsi que la date et l'heure.

- Si vous réglez [Heure été] sur [Act], l'horloge avance de 1 heure.
- Lorsque vous sélectionnez la date et l'heure, sélectionnez l'une des options et réglez la valeur avec [↑]/[↓].
- Lorsque vous sélectionnez [OK], l'opération de réglage de la date et de l'heure est terminée.

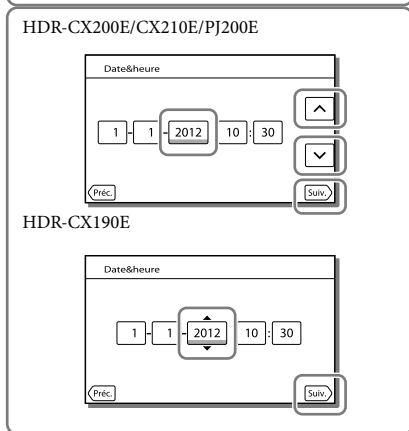

Modification du réglage de la langue

Vous pouvez changer la langue des indications à l'écran.

Sélectionnez [MENU] → [Configuration] → [Réglages généraux] → [Language Setting] → la langue désirée.

Mise hors tension de l'appareil

Fermez l'écran LCD.

Réglage de l'angle du panneau LCD

Commencez par ouvrir le panneau LCD à 90 degrés par rapport au caméscope (①), puis ajustez ensuite l'angle (②).

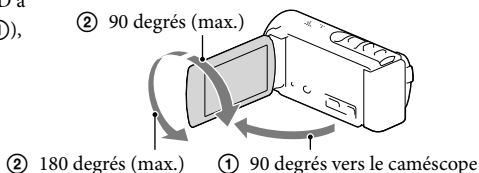

Désactivation des bips sonores

Sélectionnez [MENU] → [Configuration] → [Réglages généraux] → [Bip] → [Désact].

Remarques



- La date, l'heure et les conditions d'enregistrement sont automatiquement enregistrées sur le support d'enregistrement. Elles ne sont pas affichées pendant l'enregistrement. Toutefois, vous pouvez les vérifier dans [Code données] pendant la lecture. Pour les afficher, sélectionnez [MENU] → [Configuration] → [Réglages lecture] → [Code données] → [Date/heure].



- Nouveau réglage de la date et de l'heure : [Régl. date&heure] (p. 62)
- Étalonnage de l'écran tactile : [Calibration] (HDR-CX200E/CX210E/PJ200E) (p. 71)

Préparation du support d'enregistrement

Les supports d'enregistrement pouvant être utilisés apparaissent sur l'écran de votre caméscope sous la forme des icônes suivantes.

	Support d'enregistrement par défaut	Support d'enregistrement alternatif
HDR-CX190E/CX200E/ PJ200E	 Carte mémoire	—
HDR-CX210E	 Mémoire interne	 Carte mémoire

Remarques

- Vous ne pouvez pas sélectionner un support d'enregistrement différent pour les films et les photos.

Sélection d'un support d'enregistrement (HDR-CX210E)

Sélectionnez **MENU** →
[Configuration] → [Réglages
support] → [Sélection support] →
le support désiré.

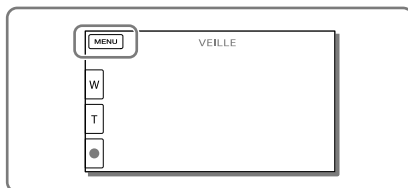

Insertion d'une carte mémoire

Ouvrez le cache et insérez la
carte mémoire jusqu'à ce qu'elle
s'enclenche.

- L'écran [Préparation du fichier de la base de données d'images. Veuillez patienter.] s'affiche si vous insérez une nouvelle carte mémoire. Patientez jusqu'à ce que l'écran disparaisse.

Insérez la carte avec le côté
de l'encoche dirigé comme
dans l'illustration.

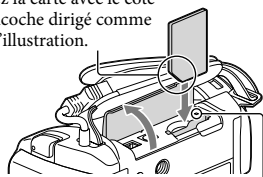

Témoin d'accès



Ejection de la carte mémoire

Ouvrez le cache et introduisez délicatement la carte mémoire en une fois.

Remarques

- Pour garantir un fonctionnement correct de la carte mémoire, il est recommandé de la formater avec votre caméscope avant la première utilisation (p. 61). Le formatage de la carte mémoire effacera les données qu'elle contient et ces données seront irrécupérables. Enregistrez les données importantes sur votre ordinateur, etc.
- Si [Echec de la création d'un nouveau fichier dans la base de données d'images. L'espace libre peut être insuffisant.] s'affiche, formatez la carte mémoire (p. 61).
- Vérifiez le sens de la carte mémoire. Si vous forcez l'insertion de la carte mémoire dans le mauvais sens, vous risquez d'endommager la carte mémoire, le logement de carte mémoire ou les données d'image.
- Quand vous introduisez ou éjectez la carte mémoire, veillez à ce qu'elle ne soit pas éjectée trop brusquement et ne tombe pas.

Types de cartes mémoire compatibles avec le caméscope

		SD Classe de vitesse	Capacité (fonctionnement vérifié)	Décrite dans ce manuel
« Memory Stick PRO Duo » (Mark2)		—	32 Go	« Memory Stick PRO Duo »
« Memory Stick PRO-HG Duo »				
Carte mémoire SD		Classe 4 ou supérieure	64 Go	Carte SD
Carte mémoire SDHC				
Carte mémoire SDXC				

- Le fonctionnement n'est pas garanti avec toutes les cartes mémoire.

Remarques

- Il n'est pas possible d'utiliser une MultiMediaCard sur ce caméscope.
- Les films enregistrés sur des cartes mémoire SDXC ne peuvent pas être importés vers ou lus sur des ordinateurs ou appareils AV ne prenant pas en charge le système de fichiers exFAT* en connectant le caméscope à ces appareils à l'aide du câble USB. Confirmez au préalable que le périphérique de connexion prend en charge le système exFAT. Si vous connectez un périphérique ne prenant pas en charge le système exFAT et que l'écran de formatage apparaît, neffectuez pas le formatage. Toutes les données enregistrées seront perdues.

* exFAT est un système de fichiers utilisé pour les cartes mémoire SDXC.



- Support d'enregistrement/de lecture/de montage : Indications à l'écran pendant l'enregistrement (76)
- Durée de prise de vue pour les films/nombre de photos pouvant être enregistrées (66)

Enregistrement

Par défaut, les films et les photos sont enregistrés sur le support suivant. Les films sont enregistrés avec une qualité d'image haute définition (HD).

HDR-CX190E/CX200E/PJ200E : carte mémoire

HDR-CX210E : support d'enregistrement interne

Enregistrement de films

1 Ouvrez le cache d'objectif.

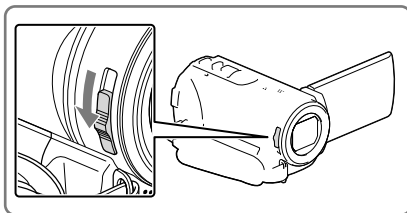

2 Ouvrez l'écran LCD et appuyez sur **MODE** pour allumer le témoin  (Film).

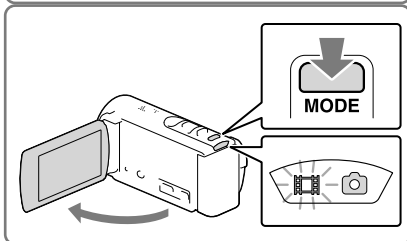

3 Appuyez sur **START/STOP** pour lancer l'enregistrement.

- Pour arrêter l'enregistrement, appuyez de nouveau sur **START/STOP**.
- Vous pouvez enregistrer des photos pendant l'enregistrement d'un film en appuyant sur **PHOTO** (Capture double).

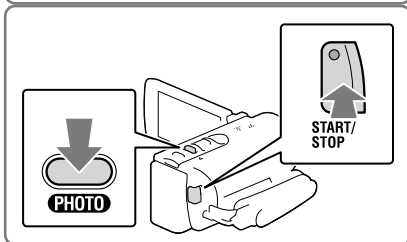

Prises de photos

- 1 Ouvrez l'écran LCD et appuyez sur **MODE** pour allumer le témoin  (Photo).

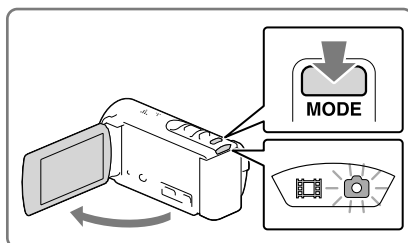

- 2 Appuyez **PHOTO** légèrement sur pour procéder à la mise au point, puis appuyez entièrement.

- Lorsque la mise au point est correctement ajustée, le témoin de verrouillage AE/AF s'affiche sur l'écran LCD.

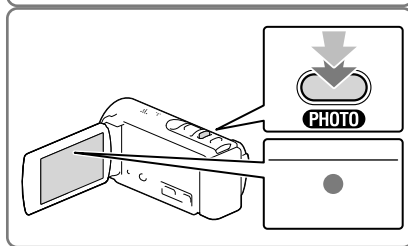

Affichage des options sur l'écran tactile

Les options disparaissent de l'écran LCD si le caméscope n'est pas sollicité pendant plusieurs secondes après l'allumage du caméscope ou le basculement entre les modes d'enregistrement de films et de photos. Pour les afficher de nouveau, suivez les indications suivantes.

HDR-CX190E : déplacez le multi-sélecteur.

HDR-CX200E/CX210E/PJ200E : touchez n'importe quel endroit de l'écran LCD, sauf les touches.

Indications à l'écran pendant l'enregistrement

Les explications concernent ici les icônes pour les modes d'enregistrement de films et de photos. Pour plus d'informations, référez-vous à la page entre ().

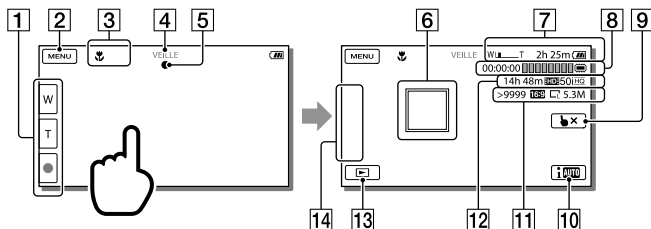

- 1 Touche de zoom (W : Grand angle/T : Téléobjectif), touche START/STOP (en mode d'enregistrement de films), touche PHOTO (en mode d'enregistrement de photos)*
- 2 Touche MENU (58)
- 3 État détecté par le mode Auto Intelligent (32)
- 4 Etat d'enregistrement ([VEILLE]/[ENREGISTRE])
- 5 Verrouillage AE/AF (exposition automatique/mise au point automatique) (23)
- 6 Mise au point continue* (31)
- 7 Zoom, Batterie restante
- 8 Compteur (heures : minutes : secondes), Capture d'une photo, Support d'enregistrement de lecture/de montage** (76)
- 9 Touche d'annulation de la mise au point continue* (31)
- 10 Touche mode Auto Intelligent (32)
- 11 Nombre approximatif de photos enregistrables, Format (16:9 ou 4:3), Format photo (L/S)
- 12 Temps d'enregistrement restant estimé, Qualité de l'image en enregistrement (HD/STD) et mode d'enregistrement (FX/FH/HQ/LP) (33)
- 13 Touche Afficher Images (27)
- 14 Mon Bouton touche (vous pouvez attribuer vos fonctions préférées aux icônes qui s'affichent dans cette section) (61)

* HDR-CX200E/CX210E/PJ200E

** HDR-CX210E

Enregistrement en mode Miroir

Ouvrez le panneau LCD à 90 degrés par rapport au caméscope (①), puis faites-le pivoter à 180 degrés vers l'objectif (②).

Une image en miroir du sujet s'affiche sur l'écran LCD, mais l'image enregistrée est normale.

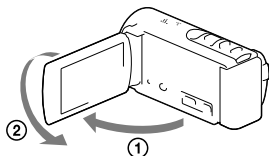

Remarques

- Si vous fermez l'écran LCD pendant l'enregistrement de films, le caméscope cesse d'enregistrer.
- La durée de prise de vue en continu pour les films est d'environ 13 heures.
- Lorsqu'un fichier film dépasse 2 Go, le fichier de film suivant est créé automatiquement.
- Les états suivants seront indiqués si les données sont toujours en cours d'écriture sur le support d'enregistrement après la fin de l'enregistrement. Pendant ce temps-là, ne soumettez pas le caméscope à un choc ou à des vibrations, et ne retirez pas la batterie ou l'adaptateur secteur.
 - Le témoin d'accès (p. 20) est allumé ou clignote ;
 - L'icône du support dans le coin supérieur droit de l'écran LCD clignote.
- L'écran LCD de votre caméscope peut afficher des images d'enregistrement sur la totalité de l'écran (affichage en plein écran). Toutefois, cela est susceptible de provoquer une coupure des bords supérieur, inférieur, droit et gauche des images lors de leur lecture sur un téléviseur qui n'est pas compatible avec l'affichage en plein écran. Il est recommandé d'enregistrer des images avec [Image guide] réglé sur [Act] et en utilisant le cadre externe de [Image guide] (p. 61) comme guide.



- Temps d'enregistrement, nombre de photos enregistrables (p. 66)
- [Sélection support] (p. 20)
- Pour afficher les options sur l'écran LCD tout le temps : [Réglage affichage] (p. 61)
- Modification de la taille d'image : [Taille Img] (p. 34)
- Temps d'enregistrement, capacité restante [Informations support] (p. 61)

Zoom

Déplacez la manette de zoom motorisé pour augmenter ou réduire la taille de l'image.

W (Grand angle) : Plan plus large

T (Téléobjectif) : Gros plan

- Avec le réglage par défaut, vous pouvez agrandir les images jusqu'à 25 fois la taille d'origine grâce au zoom optique.
- Déplacez légèrement la manette de zoom motorisé pour ralentir le zoom. Déplacez-la davantage pour accélérer le zoom.

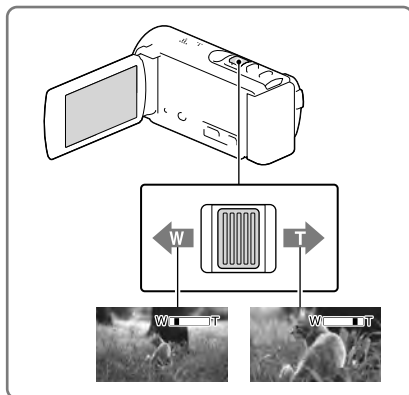

Pour agrandir les images davantage (Extended Zoom)

Réglez [ SteadyShot] sur [Standard] ou [Désact] (p. 60).

- Vous pouvez agrandir les images jusqu'à 30 fois leur taille initiale à l'aide du grand angle étendu.

Remarques

- Laissez le doigt sur la manette de zoom motorisé. Si vous retirez le doigt de la manette de zoom motorisé, le son de fonctionnement de celle-ci risque d'être également enregistré.
- Vous ne pouvez pas changer la vitesse du zoom avec la touche  de l'écran LCD (HDR-CX200E/CX210E/PJ200E).
- Pour maintenir une mise au point nette, la distance minimale requise entre le caméscope et le sujet est d'environ 1 cm pour le grand angle et d'environ 80 cm pour le téléobjectif.



- Zoomer davantage : [Zoom numérique] (p. 60)



Lecture

Vous pouvez rechercher des images enregistrer par date et heure d'enregistrement (Visualisation d'événement).

- 1 Ouvrez l'écran LCD et appuyez sur la touche  du caméscope pour passer en mode de lecture.

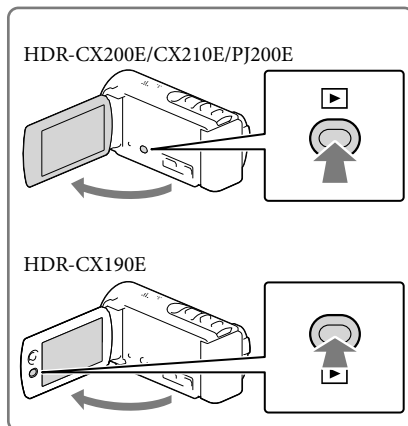
- Vous pouvez passer en mode de lecteur en sélectionnant  sur l'écran LCD (p. 24).



- 2 Sélectionnez /  pour déplacer l'événement désiré vers le centre (①), puis sélectionnez-le (②).

- Le caméscope affiche des images enregistrées comme événement automatiquement, en fonction de la date et de l'heure.

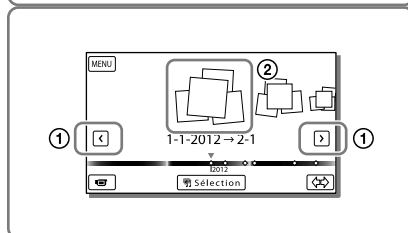

- 3 Sélectionnez l'image.

- Le caméscope lance à lecture à partir de l'image sélectionnée et jusqu'à la dernière image de l'événement.

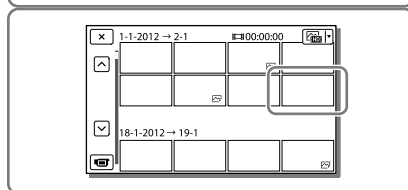

Affichage à l'écran de visualisation d'événements

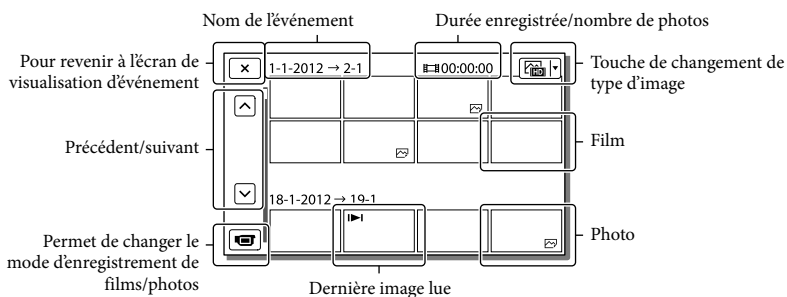
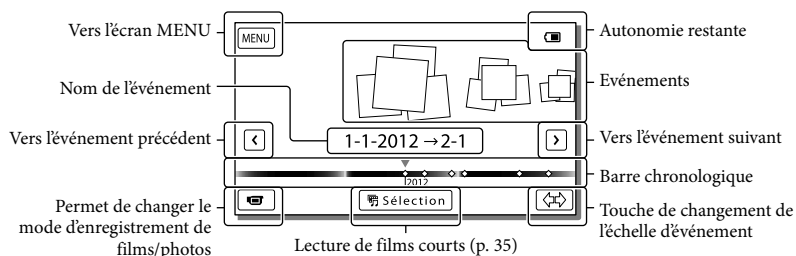

- Les images de taille réduite vous permettant de visualiser plusieurs images à la fois dans un écran d'index portent le nom de « miniatures ».

Remarques

- Pour éviter la perte de vos données d'image, stockez régulièrement toutes vos images enregistrées sur un support externe. (p. 50)
- Par défaut, un film de démonstration protégé est préenregistré (HDR-CX210E).

Touches de fonctionnement pendant la lecture

Les options disparaissent de l'écran lorsque vous ne l'utilisez pas pendant plusieurs secondes. Pour les afficher de nouveau, suivez les indications suivantes.

HDR-CX190E : déplacez le multi-sélecteur.

HDR-CX200E/CX210E/PJ200E : touchez l'écran LCD.

Pendant la lecture d'un film

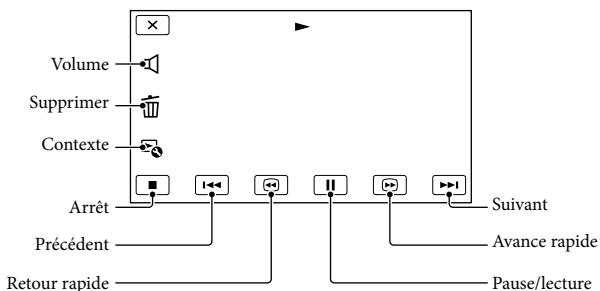

Pendant l'affichage de photos



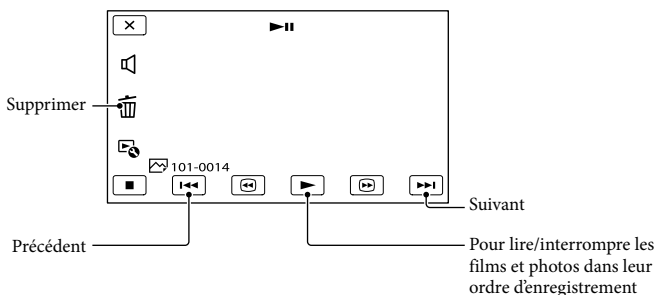

Les touches de fonctionnement pendant l'affichage d'images changent selon le réglage de la touche de changement de type d'image (p. 28).

(Film/photo) (par défaut)

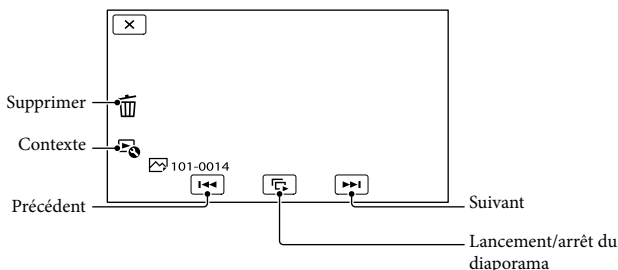

 (photo)



- Au fur et à mesure que vous appuyez sur /  pendant la lecture, la vitesse de lecture augmente environ 5 fois → environ 10 fois → environ 30 fois → environ 60 fois.
- Sélectionnez /  en cours de pause pour lire un film en vitesse lente.
- Pour répéter un diaporama, sélectionnez  → [Rég. diaporama].

Lecture d'images sur d'autres appareils

- Il se peut que vous ne puissiez pas lire normalement les images enregistrées sur votre caméscope avec d'autres appareils. De plus, il se peut que vous ne puissiez pas lire les images enregistrées sur d'autres appareils avec votre caméscope.
- Les films de définition d'image standard (STD) enregistrés sur des cartes mémoire SD ne peuvent pas être lus sur des appareils AV d'autres fabricants.

Enregistrement clair de personnes

Enregistrement clair d'un sujet sélectionné (Priorité au visage)

(HDR-CX200E/CX210E/PJ200E)

Votre caméscope peut suivre un visage que vous sélectionnez et en ajuster automatiquement la mise au point, l'exposition et la tonalité de la peau. Appuyez sur l'un des visages ciblés.

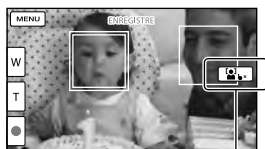
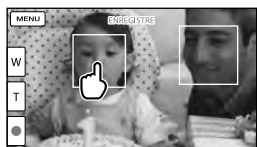

Le cadre double s'affiche.

Relâchez votre sélection

Remarques

- Le sujet sur lequel vous avez appuyé peut ne pas être détecté selon la luminosité environnante ou la coiffure du sujet.
- Assurez-vous que le réglage [Détection de visage] soit sur un autre élément que [Désact] ([Auto] est le réglage par défaut).

Enregistrement de sujets autres que des personnes (Mise au point continue)

Appuyez sur le sujet que vous souhaitez enregistrer.

Votre caméscope règle automatiquement la mise au point.



Capture automatique des sourires (Détection de sourire)

Une photo est enregistrée automatiquement lorsque le caméscope détecte le sourire d'une personne pendant l'enregistrement du film (p. 60). ([Capture double] est le réglage par défaut.)

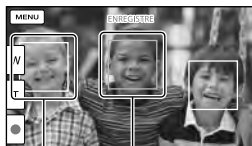

Le caméscope détecte un visage.

Le caméscope détecte un sourire (orange).

Enregistrement de films dans différentes situations

Remarques



- Lorsque [ Mode ENR] est réglé sur [Qual. la+élevée **FX**], vous ne pouvez pas utiliser la fonction Détection de sourire pendant l'enregistrement de films.
- Selon les conditions de prise de vue, celles du sujet et le réglage de votre caméscope, il est possible que les sourires ne soient pas détectés.



- [Sensibilité sourire] (p. 60)

Sélection automatique du réglage adapté à la situation d'enregistrement (Mode Auto Intelligent)



Votre caméscope enregistre les films après avoir sélectionné automatiquement le réglage le mieux adapté aux sujets ou à la situation. ([Act] est le réglage par défaut.) Lorsque le caméscope détecte le sujet, les icônes qui correspondent aux conditions détectées sont affichées.

Sélectionnez  → [Act] →  en bas à droite de l'écran d'enregistrement de films ou de photos.









Détection des visages :

Le caméscope détecte les visages et ajuste la mise au point, la couleur et l'exposition.

 (Portrait),  (Bébé)

Détection de la scène :

Le caméscope sélectionne automatiquement le réglage le plus adéquat, en fonction de la scène.

 (Rétroéclairage),  (Paysage),
 (Scène de nuit),  (Projecteur),
 (Lumière faible),  (Macro)



Détection de tremblement du caméscope :

Le caméscope détecte un éventuel tremblement, et procède à la compensation optimale.

🌳 (Trépied)

- Pour annuler la fonction Auto Intelligent, sélectionnez  → [Désact].

Pour enregistrer des images plus lumineuses que celles enregistrées en utilisant la fonction Auto Intelligent

Sélectionnez  → [Caméra/Micro] →  Réglages manuels] → [Low Lux].



Remarques

- Le caméscope peut ne pas détecter correctement la scène ou le sujet, selon les conditions d'enregistrement.

Enregistrement d'images avec la qualité d'image sélectionnée

Sélection de la qualité d'image des films (Mode d'enregistrement)

Vous pouvez changer de mode d'enregistrement pour sélectionner la qualité du film lors de l'enregistrement de films avec une qualité d'image haute définition (HD). La durée d'enregistrement (p. 67) ou le type de support sur lequel les images peuvent être copiées peut changer, selon le mode d'enregistrement sélectionné. ([Standard HQ] est le réglage par défaut.)

- 1 Sélectionnez  → [Qualité image/Taille] →  Mode ENR].
- 2 Sélectionnez le mode d'enregistrement souhaité.

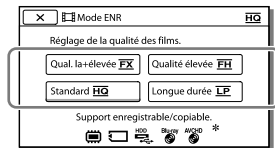

-  affiche sur une icône de support si un film enregistré avec le mode d'enregistrement sélectionné ne peut pas être copié sur ce support.

Mode d'enregistrement et supports sur lesquels les images peuvent être copiées

Types de supports	Mode d'enregistrement	
	FX	FH/HQ/LP
Sur ce caméscope		
Support d'enregistrement interne*	✓	✓
Carte mémoire	✓	✓
Sur des appareils externes		
Support externe (appareil de stockage USB)	✓	✓
Disques Blu-ray	✓	✓
Disques d'enregistrement AVCHD	—	✓

* HDR-CX210E

À propos de la qualité d'image

La qualité d'image et le débit binaire pour chaque mode d'enregistrement peuvent être réglés comme suit.

(« M », tel que dans « 24M », signifie « Mbps ».)

Pour les films avec une qualité d'image haute définition (HD)

- [Qual. la+élevée **FX**] : qualité 1920 × 1080/50i, AVC HD 24M (FX)
- [Qualité élevée **FH**] : qualité 1920 × 1080/50i, AVC HD 17M (FH)
- [Standard **HQ**] : qualité 1440 × 1080/50i, AVC HD 9M (HQ)^{*1}
- [Longue durée **LP**] : qualité 1440 × 1080/50i, AVC HD 5M (LP)

Pour les films avec une qualité d'image standard (STD)

- [Standard **HQ**] : qualité standard, STD 9M (HQ)^{*2}

^{*1} Réglage par défaut

^{*2} La qualité d'image standard (STD) est fixée sur cette valeur.



- Qualité d'image de définition standard (STD) pour l'enregistrement d'un film : [Réglage **HQ**/ **STD**] (p. 61)
- Guide pour la création de disques (p. 50)

Vérification de la qualité d'image pour les photos

Le nombre de photos que vous pouvez enregistrer varie selon la taille d'image sélectionnée.

- 1 Sélectionnez **[MENU]** → [Qualité image/Taille] → **[📷 Taille Img]**.
- 2 Sélectionnez la taille d'image désirée.

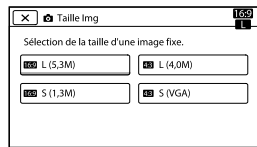

Remarques



- La taille d'image sélectionnée avec ce réglage est utilisée pour les photos prise avec la fonction Capture double (p. 22).



- Nombre de photos enregistrables (p. 68)

Lecture d'un résumé de vos films (Lecture de la sélection)

Vous pouvez profiter d'un résumé de films et de photos en qualité d'image haute définition (HD) ressemblait à un petit film.

- 1 Appuyez sur  (Afficher Images) (p. 27).
- 2 Affichez l'événement désiré au centre de la visualisation d'événement, puis sélectionnez [ Sélection].

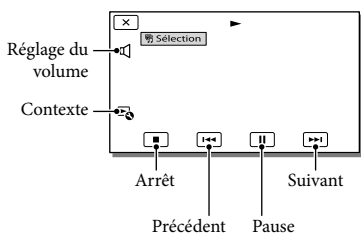
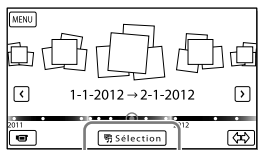

- 3 Sélectionnez l'opération désirée lorsque la lecture du résumé se termine.

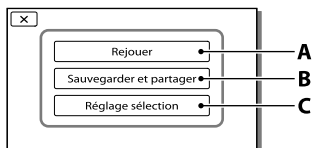

A : la caméra lit une nouvelle fois les scènes de Lecture de la sélection.





B : vous pouvez sauvegarder les scènes de Lecture de la sélection en qualité d'image de définition standard (STD) et les partager (les transférer sur Internet, etc.).

C : vous pouvez effectuer les réglages pour la Lecture de la sélection.

Changement des réglages pour la Lecture de la sélection

Vous pouvez modifier les réglages de la Lecture de la sélection en sélectionnant [Réglage sélection] à l'écran à la fin de la Lecture de la sélection.

Vous pouvez également changer le réglage en sélectionnant  → [Réglage sélection] pendant la lecture des scènes sur le caméscopes.

- [Plage de lecture]
Vous avez la possibilité de régler la plage de lecture (date de début et de fin) de la Lecture de la sélection.
- [Thème]
Vous pouvez sélectionner un thème pour la Lecture de la sélection.
- [Musique]
Vous pouvez sélectionner de la musique.
- [Mélange audio]
Le son d'origine est lu avec la musique.
- [Longueur]
Vous pouvez régler la longueur du passage de la Lecture de la sélection.
- [Point sélection]
Vous pouvez définir des points dans un film ou une photo qui seront utilisés dans une Lecture de la sélection. Lisez le film désiré, puis sélectionnez  → . Sinon, affichez la photo de votre choix et sélectionnez .
 s'affiche sur le film ou la photo utilisée pour la Lecture de la sélection.
Pour supprimer les points, sélectionnez  → [Enlever ts les points].

Remarques

- Les scènes de la Lecture de la sélection changent chaque fois que vous sélectionnez une lecture de la sélection.
- Le réglage [Plage de lecture] est effacé lorsque la Lecture de la sélection s'arrête.
- Lorsque vous raccordez le caméscope à un appareil externe, tel qu'un téléviseur, et que vous visionnez la Lecture de la sélection ou le Scénario de la sélection, ces images n'apparaissent pas sur l'écran LCD du caméscope.



Sauvegarde de la Lecture de la sélection en qualité d'image HD (Enreg. de scénario)

Vous pouvez enregistrer votre Lecture de la sélection préférée sous la forme d'un « Scénario » avec une qualité d'image haute définition (HD). Jusqu'à 8 scénarios peuvent être sauvegardés et ils peuvent uniquement être lus sur le caméscope.

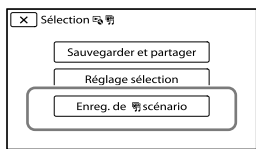
- 1 Sélectionnez [Rejouer] à l'écran une fois la Lecture de la sélection terminée.
- 2 Lorsque la Lecture de la sélection redémarre, sélectionnez  → [Enreg. de scénario].



Pour lire un scénario sauvegardé

Sélectionnez  → [Fonction lecture] →  Scénario, sélectionnez le scénario souhaité puis sélectionnez .

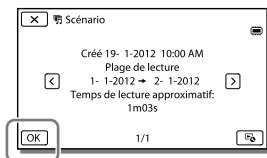

- Pour supprimer un scénario sauvegardé, sélectionnez  → [Supprimer]/[Supp. tout] pendant sa lecture.

Conversion du format de données en qualité d'image STD (Sélection Film)

Vous pouvez convertir le format des données de Lecture de la sélection ou de Scénario de la sélection en qualité d'image de définition standard (STD) et les sauvegarder en « Sélection Film ». Vous pouvez utiliser les Sélections film pour créer des DVD ou les transférer sur Internet.

- 1 Sélectionnez [Sauvegarder et partager] à l'écran une fois que la Lecture de la sélection ou le Scénario de la sélection est fini.

Lecture d'images sur un téléviseur

- 2 Sélectionnez l'opération désirée lorsque l'élément a été sauvegardé.

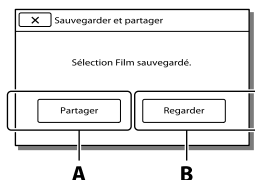

A : Sélectionnez [Partager] pour transférer le Sélection film sur Internet en utilisant le logiciel « PlayMemories Home » intégré (p. 49), ou créez des DVD en utilisant le graveur « DVDirect Express » DVD. (p. 52)

B : Votre caméscope lie la Sélection film sauvegardée.

Pour lire une Sélection film

Sélectionnez [MENU] → [Fonction lecture] → [Sélection Film] puis choisissez la Sélection film désirée.

- Pour supprimer une Sélection film, sélectionnez  pendant sa lecture.

Les méthodes de raccordement et la qualité de l'image affichées sur l'écran du téléviseur varient selon le type de téléviseur raccordé et les connecteurs utilisés.

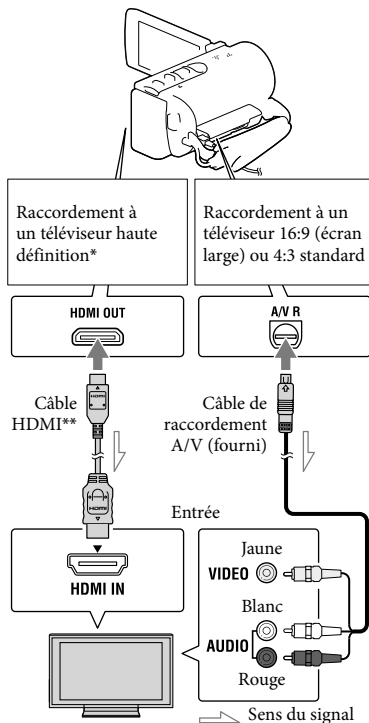

* Si le téléviseur n'est pas équipé d'une prise d'entrée HDMI, utilisez le câble de raccordement A/V pour la connexion.

** Fourni avec HDR-CX200E/CX210E/PJ200E

- 1 Commutez l'entrée du téléviseur sur la prise raccordée.
- 2 Connectez votre caméscope à un téléviseur.

3 Lisez un film ou une photo sur le caméscope (p. 27).

Remarques

- Reportez-vous également aux modes d'emploi du téléviseur.
- Utilisez l'adaptateur secteur AC fourni comme source d'alimentation (p. 16).
- Lorsque des films sont enregistrés avec une qualité d'image définition standard (STD), ils sont lus avec une qualité d'image standard (STD), même sur un téléviseur haute définition.
- Si vous lisez des films enregistrés avec une qualité d'image standard (STD) sur un téléviseur 4:3 non compatible avec le signal 16:9, réglez [ Mode large] sur [4:3] pour enregistrer les films au format d'image 4:3.
- si vous raccordez votre caméscope au téléviseur en utilisant plusieurs types de câble pour produire les images, la sortie HDMI a priorité.
- Le caméscope ne prend pas en charge la sortie S-Video.

À propos d'un câble HDMI

- Utilisez un câble HDMI portant le logo HDMI.
- Utilisez un mini connecteur HDMI à une extrémité (pour le caméscope) et une fiche permettant le raccordement de votre téléviseur à l'autre extrémité.
- Les images comportant des signaux de protection contre les droits d'auteur ne sont pas émises par la prise HDMI OUT du caméscope.
- En cas de raccordement de ce type, votre téléviseur risque de ne pas fonctionner correctement (absence de son ou d'image, par exemple).
- Ne raccordez pas la prise HDMI OUT du caméscope à la prise HDMI OUT d'un appareil externe car un dysfonctionnement pourrait en résulter.

- HDMI (High Definition Multimedia Interface) est une interface qui sert à envoyer les signaux audio comme vidéo. La prise HDMI OUT reproduit des images et un son numérique de haute qualité.

Avec un téléviseur de type mono (doté d'une seule prise d'entrée audio)

Raccordez la fiche jaune du câble de raccordement A/V à la prise d'entrée vidéo et la fiche blanche (canal gauche) ou la fiche rouge (canal droit) à la prise d'entrée audio du téléviseur ou du magnétoscope.

Raccordement au téléviseur via un magnétoscope

Raccordez votre caméscope à l'entrée LINE IN du magnétoscope à l'aide du câble de raccordement A/V. Réglez le sélecteur d'entrée du magnétoscope sur LINE (VIDEO 1, VIDEO 2, etc.).



- Réglage du format d'image pris en charge par le téléviseur : [Type de téléviseur] (p. 62)

Si votre téléviseur ou votre magnétoscope est équipé d'un adaptateur péritel à 21 broches (EUROCONNECTOR)

Utilisez un adaptateur 21 broches (vendu séparément) pour lire les images.

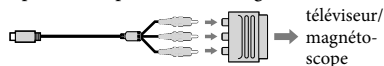

Utilisation de « BRAVIA » Sync

Vous pouvez commander votre caméscope à l'aide de la télécommande de votre téléviseur en raccordant votre caméscope à un téléviseur compatible « BRAVIA » Sync commercialisé à partir de 2008 à l'aide du câble HDMI.

Vous pouvez parcourir le menu de votre caméscope en appuyant sur la touche SYNC MENU de la télécommande de votre téléviseur. Vous pouvez afficher les écrans du caméscope comme la visualisation d'événement, lire les films sélectionnés ou afficher les photos sélectionnées en appuyant sur les touches haut/bas/gauche/droite/entrée de la télécommande de votre téléviseur.

- Il se peut que certaines opérations ne puissent pas être exécutées à l'aide de la télécommande.
- Réglez [COMMANDE HDMI] sur [Act].
- Réglez également votre téléviseur en conséquence. Pour obtenir des informations détaillées, reportez-vous au mode d'emploi de votre téléviseur.
- Le fonctionnement de « BRAVIA » Sync varie avec chaque modèle de BRAVIA. Pour obtenir des informations détaillées, reportez-vous au mode d'emploi de votre téléviseur.
- Si vous mettez le téléviseur hors tension, votre caméscope est mis simultanément hors tension.

À propos de « Photo TV HD »

Ce caméscope est compatible avec la norme « Photo TV HD ». L'option « Photo TV HD » permet d'obtenir une représentation hautement détaillée, équivalente à une photo, des textures et couleurs subtiles. En branchant un appareil compatible Photo TV HD Sony à l'aide d'un câble HDMI*, vous pourrez découvrir un nouveau monde de photos dans une qualité HD à vous couper le souffle.

* Le téléviseur passe automatiquement au mode approprié lorsqu'il affiche les photos.

Utilisation du projecteur intégré

(HDR-PJ200E)

Vous pouvez utiliser une surface plane, comme un mur, comme écran pour afficher vos images enregistrées à l'aide du projecteur intégré.

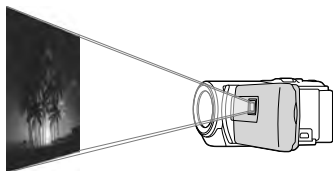

Remarques

- L'écran LCD s'éteint lorsque l'image est projetée. Utilisez la manette de zoom motorisé/la touche PHOTO pour faire fonctionner le caméscope.

- 1 Dirigez l'objectif du projecteur vers une surface telle qu'un mur, puis appuyez sur PROJECTOR.

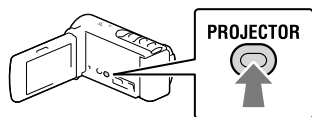

- 2 Lorsque l'écran du guide de fonctionnement s'affiche, sélectionnez [Projeter].

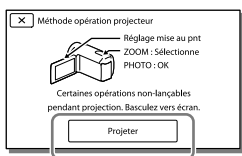

- L'écran s'affiche la première fois que vous utilisez le projecteur intégré.

- 3 Réglez la mise au point de l'image projetée en utilisant la manette de PROJECTOR FOCUS.

Manette de PROJECTOR FOCUS

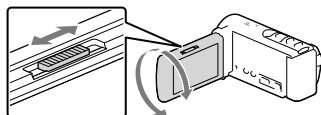

- Plus grande est la distance entre votre caméscope et la surface sur laquelle l'image est projetée, plus l'image projetée est grande.
- Nous vous recommandons de placer le caméscope à environ 0,5 m minimum de la surface sur laquelle les images seront projetées.

- 4 Déplacez la manette de zoom motorisé pour sélectionner l'image que vous souhaitez lire, puis appuyez sur PHOTO pour commencer la lecture.

Manette de zoom motorisé

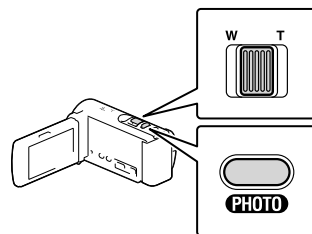

Touche PHOTO

- Utilisez la manette de zoom motorisé pour déplacer le cadre de sélection qui s'affiche sur l'écran LCD, puis appuyez sur la touche PHOTO pour commencer la lecture de l'élément se trouvant dans le cadre.
- Pour plus d'informations sur la lecture, reportez-vous à la page 27.
- Pour mettre le projecteur hors tension, appuyez sur PROJECTOR.

Remarques

- Soyez vigilant pour les opérations ou situations suivantes lorsque vous utilisez le projecteur.
 - Veillez à ne pas projeter d'image en direction des yeux.
 - Veillez à ne pas toucher l'objectif du projecteur.
 - L'écran LCD et l'objectif du projecteur chauffent au cours de leur utilisation.
 - Utiliser le projecteur réduit la durée de vie de la batterie.
- Les fonctions suivantes ne sont pas disponibles lorsque vous utilisez le projecteur.
 - La diffusion de la Lecture de la sélection sur un appareil tel qu'un téléviseur
 - L'utilisation du caméscope avec l'écran LCD fermé
 - Plusieurs autres fonctions

Édition sur votre caméscope

Remarques

- Certaines opérations basiques d'édition peuvent être effectuées sur le caméscope. Si vous souhaitez accomplir des opérations d'édition avancées, installez la mise à niveau « Fonction développée » pour le logiciel « PlayMemories Home » intégré.
- Il est impossible de récupérer les images une fois qu'elles ont été supprimées. Enregistrez au préalable les films et photos importants.
- Ne retirez jamais la batterie ou l'adaptateur secteur du caméscope pendant la suppression ni la division d'images. Cela pourrait endommager le support d'enregistrement.
- N'éjectez pas la carte mémoire pendant la suppression ni la division des images qu'elle contient.
- Si vous supprimer ou divisez des films/ images qui sont présentes dans des scénarios sauvegardés (p. 36), ces scénarios seront également supprimés.

Suppression de films ou de photos

- 1 Sélectionnez [MENU] → [Éditer/ Copier] → [Supprimer].
- 2 Sélectionnez [Plusieurs images] puis le type d'image que vous souhaitez supprimer.

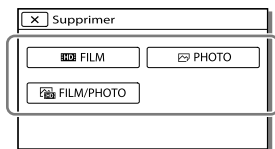

- 3 Ajoutez des coches ✓ aux films ou photos à supprimer, puis sélectionnez [OK].

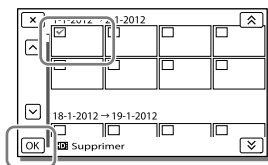

Pour effacer tous les films/toutes les photos d'une date sélectionnée en une seule fois

- 1 A l'étape 3, sélectionnez [Tout dans évènement].
- 2 Sélectionnez la date que vous souhaitez supprimer à l'aide de [↑]/[↓], puis sélectionnez [OK].

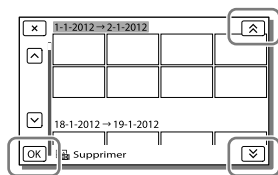

Suppression d'une partie d'un film

Vous pouvez diviser un film et le supprimer.





- Ôtez la protection : [Protéger] (p. 61)
- [Formater] (p. 61)

Division d'un film

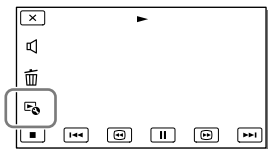
- 1 Sélectionnez  → [Diviser] sur l'écran de lecture du film.



- 2 Sélectionnez l'endroit où vous souhaitez diviser le film en scènes en utilisant  / , et sélectionnez ensuite .

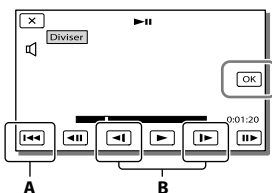

- A** : Permet de revenir au début du film sélectionné
B : Ajuste le point de division avec plus de précision

Remarques



- Il est possible qu'il y ait une légère différence entre le point que vous sélectionnez et le point de division réel, car votre caméscope sélectionne le point de division par incréments d'une demi-seconde.
- Certaines opérations basiques d'édition peuvent être effectuées sur le caméscope. Si vous souhaitez procéder à des opérations d'édition avancées, utilisez le logiciel « PlayMemories Home » intégré.

Capture de photos à partir d'un film (HDR-CX210E)

Vous pouvez capturer des images à partir des films enregistrés sur le support d'enregistrement interne.

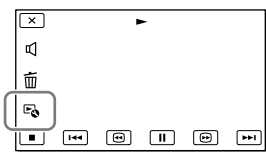
- 1 Sélectionnez  → [Capture photo] qui s'affiche sur l'écran de lecture d'un film.



- 2 Sélectionnez le point où vous souhaitez capturer une photo à l'aide de  / , puis sélectionnez .

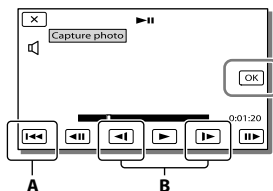

- A** : Permet de revenir au début du film sélectionné
B : Ajuste le point de capture avec plus de précision

Si le film a été enregistré avec l'un des niveaux de qualité d'image suivants, la taille de l'image sera réglée comme indiqué ci-dessous.

- Qualité d'image haute définition (HD) : 2,1 M (16:9)
- Format d'image large (16:9) avec une qualité d'image standard (STD) : 0,2 M (16:9)
- Format d'image 4:3 avec une qualité d'image standard (STD) : 0,3 M (4:3)

À propos des date et heure d'enregistrement des photos capturées

- La date et l'heure d'enregistrement des photos capturées sont identiques à celles des films.
- Si le film à partir duquel vous effectuez la capture ne possède aucun code de données, la date et l'heure d'enregistrement de la photo sont celles de leur capture dans le film.

Fonctions utiles disponibles lorsque vous connectez le caméscope à votre ordinateur

Pour Windows

Le logiciel « PlayMemories Home » (Version Lite) intégré vous permet d'importer des images du caméscope vers votre ordinateur et de les lire facilement sur votre ordinateur.

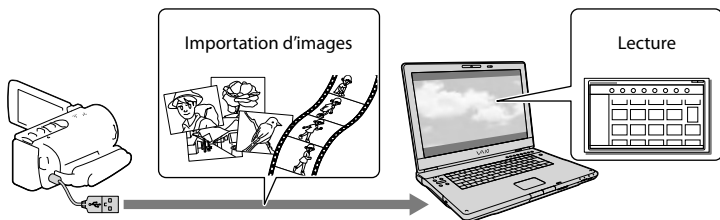

- Utilisez le câble prenant en charge la connexion USB lorsque le câble USB intégré de votre caméscope est trop court pour le raccordement à votre ordinateur.

Utilisation de la mise à niveau « Fonction développée » pour le logiciel « PlayMemories Home »

Sur l'ordinateur relié à Internet, vous pouvez télécharger la mise à niveau « Fonction développée » qui vous permet d'utiliser différentes fonctions avancées.

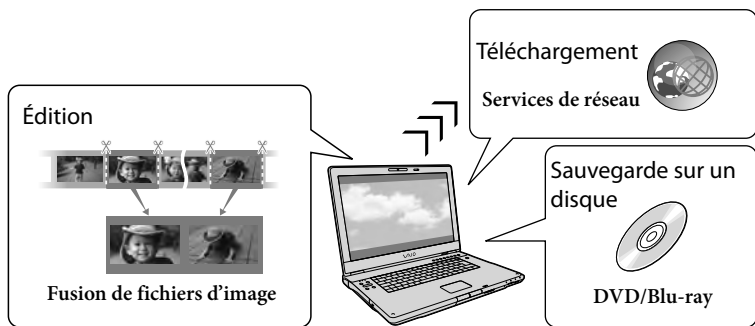

Pour Mac

Le logiciel « PlayMemories Home » intégré n'est pas pris en charge par les ordinateurs Mac. Pour importer des images à partir de votre caméscope vers votre Mac et les lire, utilisez le logiciel approprié sur votre Mac. Pour plus d'informations, consultez l'adresse suivante.
<http://www.sony.co.jp/imsoft/Mac/>

Préparation d'un ordinateur (Windows)

Étape 1 Vérification du système informatique

OS* ¹
Microsoft Windows XP SP3* ² /Windows Vista SP2* ³ /Windows 7 SP1
UC* ⁴
Intel Core Duo 1,66 GHz ou plus ou Intel Core 2 Duo 1,66 GHz ou plus (Intel Core 2 Duo 2,26 GHz ou plus est nécessaire lors du traitement de films FX ou FH.) Cependant, Intel Pentium III 1 GHz ou plus suffit pour les opérations suivantes : – importation de films et de photos sur l'ordinateur – création d'un disque Blu-ray/disque d'enregistrement AVCHD/disque DVD vidéo (Intel Core Duo 1,66 GHz ou plus est nécessaire lors de la création d'une vidéo DVD avec conversion de qualité d'image haute définition (HD) en qualité d'image standard (STD).) – traitement uniquement de films en qualité d'image standard (STD)
Mémoire
Windows XP : 512 Mo ou plus (1 Go ou plus est conseillé) Windows Vista/Windows 7 : 1 Go ou plus
Disque dur
Volume de disque nécessaire à l'installation : environ 500 Mo (10 Go ou plus peuvent être nécessaires lors de la création de disques d'enregistrement AVCHD. 50 Go maximum peuvent être nécessaires lors de la création de disques Blu-ray.)
Affichage
Minimum 1 024 × 768 points
Autres
Port USB (doit être standard, Hi-Speed USB (compatible USB 2.0)), graveur de disque Blu-ray/DVD. Le système de fichiers du disque dur conseillé est NTFS ou exFAT.

- *¹ L'installation standard est nécessaire. Le fonctionnement n'est pas garanti si le système d'exploitation a été mis à niveau ou dans un environnement à démarrage multiple.
- *² Les éditions 64 bits et Starter (Edition) ne sont pas prises en charge. Windows Image Mastering API (IMAPI) version 2.0 ou ultérieure est nécessaire pour utiliser la fonction de création de disques, etc.
- *³ Starter (Edition) n'est pas pris en charge.
- *⁴ Un processeur plus rapide est conseillé.

Remarques

- Le fonctionnement n'est pas garanti avec tous les environnements informatiques.

Étape 2 Installation du logiciel « PlayMemories Home » intégré

1 Mettez l'ordinateur sous tension.

- Pour l'installation, ouvrez une session d'Administrateur.
- Fermez toutes les applications exécutées sur l'ordinateur avant d'installer le logiciel.

2 Branchez le caméscope à l'ordinateur à l'aide du câble USB intégré, puis appuyez sur [Connexion USB] sur l'écran LCD du caméscope.

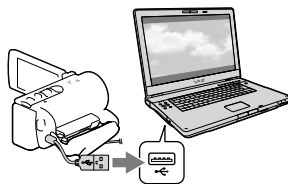

- Lors de l'utilisation de Windows 7 : La fenêtre Device Stage s'ouvre.
- Lors de l'utilisation de Windows XP/Windows Vista : l'assistant de Lecture Automatique s'affiche.

3 Sous Windows 7, sélectionnez [PlayMemories Home] dans la fenêtre Device Stage. Sous Windows XP/Windows Vista, sélectionnez [Ordinateur] (dans Windows XP, [Poste de travail]) → [PMHOME] → [PMHOME.EXE].

4 Suivez les instructions qui s'affichent à l'écran de l'ordinateur pour poursuivre l'installation.

À la fin de l'installation,

« PlayMemories Home » démarre.

- Si le logiciel « PlayMemories Home » est déjà installé sur votre ordinateur, enregistrez votre caméscope dans le logiciel « PlayMemories Home ». Les fonctions pouvant être utilisées avec ce caméscope seront alors disponibles.
- Si le logiciel « PMB (Picture Motion Browser) » est déjà installé sur votre ordinateur, il sera écrasé par le logiciel « PlayMemories Home ». Dans ce cas, vous ne pourrez pas utiliser certaines fonctions qui étaient disponibles sur « PMB » avec ce logiciel « PlayMemories Home ».
- Les instructions d'installation de la mise à niveau « Fonction développée » s'affichent sur l'écran de l'ordinateur. Suivez les instructions et installez les fichiers d'expansion.
- L'ordinateur doit être connecté à Internet pour installer la mise à niveau « Fonction développée ». Si vous n'avez pas installé le fichier lors de votre première utilisation du logiciel « PlayMemories Home », les instructions s'affichent de nouveau lorsque vous sélectionnez une fonction du logiciel pouvant uniquement être utilisée après l'installation de la mise à niveau « Fonction développée ».

- Pour plus d'informations sur « PlayMemories Home », sélectionnez  (Guide d'assistance de « PlayMemories Home ») dans le logiciel, ou rendez-vous sur l'assistance de PlayMemories Home (<http://www.sony.co.jp/pmh-se/>).

Remarques

- Veillez à régler [Réglage USB LUN] sur [Multiple] lorsque vous installez le logiciel « PlayMemories Home ».
- Si « Device Stage » ne démarre pas alors que vous utilisez Windows 7, cliquez sur [Démarrer], puis double-cliquez sur l'icône caméra pour ce caméscope → sur l'icône du support sur lequel les images souhaitées sont stockées → [PMHOME.EXE].
- Le fonctionnement n'est pas garanti si vous lisez ou écrivez des données vidéo sur ou vers le caméscope à l'aide d'un logiciel autre que le logiciel « PlayMemories Home » intégré. Pour obtenir des informations sur la compatibilité du logiciel que vous utilisez, contactez son fabricant.

Pour déconnecter le caméscope de l'ordinateur

- 1 Cliquez sur l'icône  en bas à droite du bureau de l'ordinateur → [Retirer Périphérique de stockage de masse USB en toute sécurité].



- 2 Sélectionnez  → [Oui] sur l'écran du caméscope.
- 3 Débranchez le câble USB.

- Si vous utilisez Windows 7, l'icône  peut ne pas s'afficher sur l'écran de votre ordinateur. Dans ce cas, vous pouvez débrancher le caméscope de votre ordinateur sans suivre les procédures décrites ci-dessus.

Remarques

- Ne formatez pas le support d'enregistrement interne du caméscope à l'aide d'un ordinateur. Cela provoquerait un mauvais fonctionnement du caméscope.
- N'insérez pas de disques AVCHD ayant été créés à l'aide du logiciel « PlayMemories Home » intégré dans des lecteurs ou enregistreurs DVD car ces appareils ne prennent pas en charge la norme AVCHD. Si vous le faites, il se peut que vous ne puissiez pas retirer le disque de ces appareils.
- Ce caméscope capture des images haute définition au format AVCHD. Avec le logiciel PC fourni, la haute définition peut être copiée sur un support DVD. Cependant, les supports DVD contenant une définition AVCHD ne doivent pas être utilisés avec des lecteurs ni des enregistreurs DVD, car le lecteur/enregistreur DVD peut ne pas réussir à éjecter le support et peut effacer son contenu sans prévenir.
- Lorsque vous accédez au caméscope à partir de l'ordinateur, utilisez le logiciel « PlayMemories Home » intégré. Ne modifiez pas les fichiers ni les dossiers du caméscope depuis l'ordinateur. Les fichiers d'image risquent d'être endommagés et de ne pas être lus.
- Si vous utilisez les données sur le caméscope depuis votre ordinateur, le fonctionnement n'est pas garanti.
- Le caméscope divise automatiquement un fichier d'images de 2 Go et sauvegarde les parties dans des fichiers séparés. Tous les fichiers d'images peuvent être affichés comme des fichiers séparés sur l'ordinateur, cependant, les fichiers seront gérés correctement par la fonction d'importation et la fonction de lecture du caméscope ou le logiciel « PlayMemories Home ».
- Utilisez le logiciel « PlayMemories Home » intégré lorsque vous importez de longs films ou des images éditées depuis votre caméscope vers un ordinateur. Si vous utilisez un autre logiciel, les images peuvent ne pas être importées correctement.
- Lorsque vous supprimez des fichiers d'image, suivez les étapes de la page 42.

Création d'un disque Blu-ray

Vous pouvez créer un disque Blu-ray avec un film en qualité d'image haute définition (HD) précédemment importé sur un ordinateur.

Pour créer un disque Blu-ray, le « Logiciel Supplémentaire pour BD » doit être installé.

Rendez-vous à l'adresse suivante pour installer le logiciel.

<http://support.d-imaging.sony.co.jp/BDUW/>

- Votre ordinateur doit prendre en charge la création des disques Blu-ray.
- Des supports BD-R (non réinscriptibles) et BD-RE (réinscriptibles) sont disponibles pour créer des disques Blu-ray. Après la création du disque, vous ne pouvez plus y ajouter de contenu, quel que soit son type.

Démarrage du logiciel « PlayMemories Home »

- 1 Double-cliquez sur l'icône « PlayMemories Home » se trouvant sur l'écran de l'ordinateur.

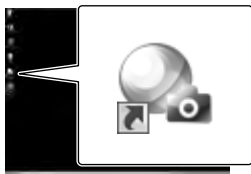

Le logiciel « PlayMemories Home » démarre.

- 2 Double-cliquez sur l'icône de raccourci Guide d'aide de « Guide d'assistance de « PlayMemories Home » » se trouvant sur l'écran de l'ordinateur pour voir comment utiliser « PlayMemories Home ».



- Si l'icône ne s'affiche pas sur l'écran de l'ordinateur, cliquez sur [Démarrer] → [Tous les programmes] → [PlayMemories Home] → l'option souhaitée.

Téléchargement du logiciel dédié pour le caméscope

Installation du logiciel pour un Mac

Pour plus d'informations sur les ordinateurs Mac, rendez-vous à l'adresse suivante.
<http://www.sony.co.jp/imsoft/Mac/>

- Vous pouvez y accéder en cliquant sur [FOR_MAC.URL] dans [PMHOME] lorsque votre caméscope est connecté à l'ordinateur. Lorsque vous connectez le caméscope à l'ordinateur, réglez [Réglage USB LUN] sur [Multiple].

Remarques

- Le logiciel que vous pouvez utiliser avec votre caméscope peut varier selon les pays/régions.

Guide de création de disques

Vous pouvez sauvegarder des films d'une qualité d'image haute définition (HD) sur un appareil externe. Sélectionnez la méthode à utiliser en fonction de l'appareil.

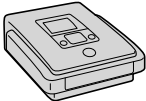
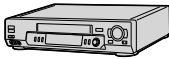
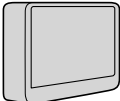
Appareils externes	Câble de raccordement	Page	
	<p>Graveur DVD DVDExpress Sauvegarde d'images sur un DVD avec une qualité d'image haute définition (HD).</p>	<p>Câble USB intégré de DVDExpress</p>	52
	<p>Graveur DVD autre que DVDExpress Sauvegarde d'images sur un DVD avec une qualité d'image haute définition (HD) ou une qualité d'image standard (STD).</p>	<p>Câble USB intégré</p>	53
	<p>Enregistreur à disque dur, etc. Sauvegarde d'images sur un DVD avec une qualité d'image standard (STD).</p>	<p>Câble de raccordement A/V (fourni)</p>	53
	<p>Périphérique de stockage externe Sauvegarde d'images sur un périphérique de stockage externe avec une qualité d'image haute définition (HD).</p>	<p>Câble d'adaptateur USB VMC-UAM1 (vendu séparément)</p>	55

Les films enregistrés avec une qualité d'image standard (STD)

Utilisez le câble de raccordement A/V pour connecter le caméscope à un appareil externe dans lequel les images sont sauvegardées.

Remarques

- Supprimez le film de démonstration lors de la copie ou de la création de disques. S'il n'est pas supprimé, le caméscope peut ne pas fonctionner correctement. Toutefois, vous ne pouvez plus récupérer le film de démonstration une fois que vous l'avez supprimé (HDR-CX210E).
- il existe certains types de disques ou de supports sur lesquels il n'est pas possible de sauvegarder les films, selon le réglage [ Mode ENR] sélectionné lorsque vous enregistrez le film.



- Doublez sur un ordinateur : le logiciel « PlayMemories Home » intégré (p. 49)

Les appareils sur lesquels les disques créés peuvent être lus

Disque DVD avec une qualité d'image haute définition (HD)

Appareils de lecture du format AVCHD, tels qu'un lecteur de disques Sony Blu-ray ou une PlayStation®3

Disque DVD avec une qualité d'image standard (STD)

Appareils de lecture de DVD ordinaires, tels qu'un lecteur DVD.

Remarques

- Le disque d'enregistrement AVCHD ne peut être lu que sur des appareils compatibles avec le format AVCHD.
- Les disques d'images avec une qualité d'image haute définition (HD) ne doivent pas être lus dans des lecteurs/enregistreurs DVD. Les lecteurs/enregistreurs DVD n'étant pas compatibles avec le format AVCHD, il se peut que ces lecteurs/enregistreurs DVD n'éjectent pas le disque.
- Faites toujours les mises à jour de votre PlayStation®3 pour utiliser la dernière version du logiciel système PlayStation®3. Il est possible que la PlayStation®3 ne soit pas disponible dans certains pays ou certaines régions.

Création d'un disque avec le graveur ou enregistreur DVD

Remarques

- Raccordez votre caméscope à la prise murale à l'aide de l'adaptateur secteur fourni à cet effet (p. 16)
- Reportez-vous au mode d'emploi fourni avec l'appareil connecté.
- Les graveurs DVD Sony peuvent ne pas être disponibles dans certains pays/certaines régions.

Création d'un disque avec DVDirect Express

Connectez votre caméscope au graveur DVD « DVDirect Express » (vendu séparément) en utilisant le câble USB fourni avec le DVDirect Express.

- 1 Raccordez le DVDirect Express à la prise Ψ (USB) de votre caméscope à l'aide du câble USB du DVDirect Express.

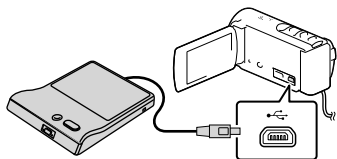

- 2 Insérez un disque vierge dans le DVDirect Express, puis refermez le plateau de lecture.
- 3 Appuyez sur DISC BURN sur le DVDirect Express.

Le films qui n'ont pas encore été sauvegardé sur un disque peuvent être enregistrés sur le disque à ce moment.

- Une fois l'opération terminée, sélectionnez .

Pour effectuer [OPT. GRAVURE DIS.]

Vous pouvez également créer un disque de qualité d'image définition standard (STD).

- 1 Sélectionnez [OPT. GRAVURE DIS.] à l'étape 3 ci-dessus.
- 2 Sélectionnez le support d'enregistrement contenant le(s) film(s) que vous souhaitez sauvegarder (HDR-CX210E).
- 3 Sélectionnez la qualité d'image du disque à créer.
- 4 Ajoutez des coches aux images à copier, puis sélectionnez .

Espace libre restant du disque

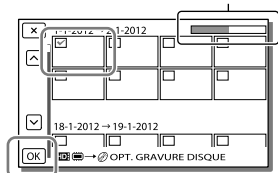

- Une fois l'opération terminée, sélectionnez .

Lecture d'un disque sur le DVDirect Express

- 1 Pour lire des films sur un téléviseur à partir du disque dans le DVDirect Express, connectez le DVDirect Express à la prise Ψ (USB) de votre caméscope, puis raccordez-le au téléviseur (p. 37).
- 2 Insérez un disque créé dans le DVDirect Express.
- 3 Appuyez sur la touche de lecture du DVDirect Express.
 - Une fois l'opération terminée, sélectionnez .

Remarques

- Les films de qualité d'image haute définition (HD) et définition standard (STD) seront sauvegardés sur des disques individuels.
- Si la taille totale de la mémoire des films à graver avec l'opération DISC BURN excède celle du disque, la création du disque s'interrompt une fois la limite atteinte. Le dernier film du disque pourrait être coupé.
- N'exécutez aucune des actions suivantes pendant la création d'un disque :
 - Mise hors tension du caméscope
 - Débranchement du câble USB ou de l'adaptateur secteur
 - Exposition du caméscope ou du DVDirect Express à des chocs mécaniques ou des vibrations
 - Éjection de la carte mémoire du caméscope.
- La durée de création d'un disque lors de la copie de films utilisant la totalité de la capacité du disque est d'environ 20 à 60 minutes. Cette durée peut être supérieure selon le mode d'enregistrement ou le nombre de scènes.

Création d'un disque avec une qualité d'image haute définition (HD) à l'aide d'un graveur DVD

Utilisez le câble USB intégré pour connecter votre ordinateur à un graveur Sony DVD autre que DVDirect Express (vendu séparément), etc., qui est compatible avec les films de qualité d'image haute définition (HD).

- 1 Connectez un graveur DVD à votre caméscope en utilisant le câble USB intégré.

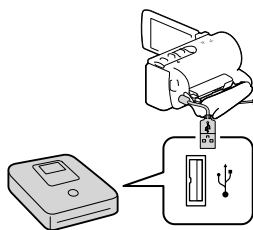

- 2 Sélectionnez [Connexion USB] sur l'écran du caméscope.

- Si l'écran [Sélection USB] ne s'affiche pas, sélectionnez [MENU] → [Configuration] → [↔ Connexion] → [Connexion USB].

- 3 Lancez l'enregistrement des films sur l'appareil raccordé.

- Une fois l'opération terminée, sélectionnez [X].

Création d'un disque avec une qualité d'image standard (STD) à l'aide d'un enregistreur, etc.

Connectez votre caméscope à un enregistreur de disque, un graveur DVD Sony, etc., autre que DVDirect Express, à l'aide du câble de raccordement A/V. Vous pouvez copier des images lues sur votre caméscope vers un disque ou une cassette vidéo.

- 1 Insérez le support d'enregistrement dans l'appareil d'enregistrement (enregistreur de disque, etc.).

- Si votre appareil d'enregistrement est équipé d'un sélecteur d'entrée, réglez-le en mode d'entrée.

- 2 Connectez votre caméscope à l'appareil d'enregistrement en utilisant le câble de raccordement A/V.

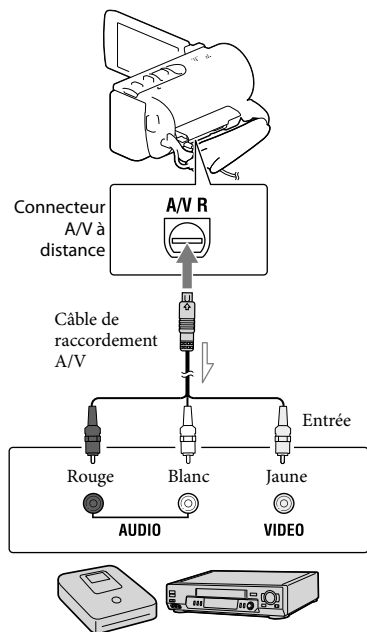

↖ Sens du signal

- Raccordez votre caméscope aux prises d'entrée de l'appareil d'enregistrement.
- 3 Démarrez la lecture sur votre caméscope et enregistrez sur l'appareil d'enregistrement.
- 4 Lorsque la duplication est terminée, arrêtez l'appareil d'enregistrement, puis le caméscope.

Remarques

- Vous ne pouvez pas copier d'images sur des enregistreurs raccordés à l'aide d'un câble HDMI.
 - Etant donné que la copie est effectuée par transfert de données analogique, la qualité d'image peut s'en trouver détériorée.
 - Les films enregistrés avec une qualité d'image haute définition (HD) seront copiés avec une qualité d'image standard (STD).
 - Si vous raccordez un appareil mono, raccordez la fiche jaune du câble de raccordement A/V sur la prise d'entrée vidéo et la fiche blanche (canal gauche) ou rouge (canal droit) sur la prise d'entrée audio de l'appareil.
- ⚠
- Copie des informations de date et heure : [Code données] (p. 62)
 - Utilisation d'un appareil d'affichage au format 4:3 : [Type de téléviseur] (p. 62)

Sauvegarde d'images sur un périphérique de stockage externe

Vous pouvez sauvegarder des films et des photos sur un périphérique de stockage externe (périphériques de stockage USB), notamment sur un lecteur de disque dur externe. Les instructions suivantes seront disponibles une fois que vous aurez sauvegardé vos images sur un appareil de stockage externe.

- Vous pouvez connecter votre caméscope à l'appareil de stockage externe, puis lire les images qui sont stockées sur ce dernier (p. 56).
- Vous pouvez connecter votre ordinateur à l'appareil de stockage externe et importer des images vers votre ordinateur en utilisant le logiciel « PlayMemories Home » intégré (p. 49).

Remarques

- Pour cette opération, il vous faut le câble d'adaptateur USB VMC-UAM1 (vendu séparément).
- Raccordez l'adaptateur secteur et le cordon d'alimentation à la prise DC IN de votre caméscope et à la prise murale.
- Reportez-vous au mode d'emploi fourni avec le périphérique de stockage externe.

1 Raccordez votre caméscope au périphérique de stockage externe en utilisant le câble d'adaptateur USB (vendu séparément).

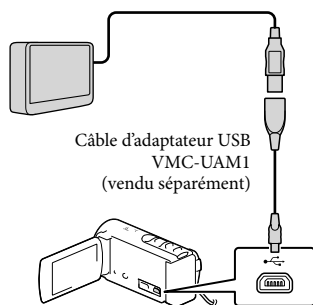

Câble d'adaptateur USB VMC-UAM1 (vendu séparément)

- Assurez-vous de ne pas déconnecter le câble USB alors que [Préparation de la base de données d'images. Veuillez patienter.] est affiché à l'écran.
- Si [Rép.f.base.don.img] s'affiche à l'écran du caméscope, sélectionnez .

2 Sélectionnez [Copier.] sur l'écran du caméscope.

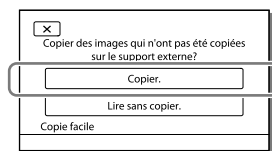

- **HDR-CX190E/CX200E/PJ200E**
Les films stockés sur la carte mémoire (insérée dans le caméscope), et qui n'ont pas encore été sauvegardés sur un appareil de stockage externe peuvent l'être à ce moment.

HDR-CX210E

Les films stockés sur l'un des supports d'enregistrement du caméscope sélectionné dans [Sélection support], et qui n'ont pas encore été sauvegardés sur un appareil de stockage externe peuvent l'être à ce moment.

- Cette opération est disponible uniquement s'il y a de nouvelles images enregistrées dans votre caméscope.

- Pour déconnecter l'appareil de stockage externe, sélectionnez  lorsque le caméscope est en mode de veille de lecture (la visualisation d'événements ou l'index des événements est affiché).

Lecture sur le caméscope d'images enregistrées sur le support de stockage externe

Sélectionnez [Lire sans copier.] à l'étape 2 et choisissez l'image à afficher.

- Vous pouvez également visualiser les images sur un téléviseur raccordé à votre caméscope (p. 37).
- Lorsqu'un périphérique de stockage externe est connecté,  apparaît à l'écran de visualisation d'événement.

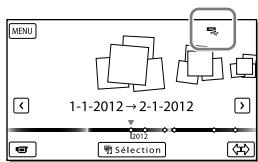

Suppression d'images sur l'appareil de stockage externe

- 1 Sélectionnez [Lire sans copier.] à l'étape 2.
- 2 Sélectionnez **MENU** → [Éditer/Copier] → [Supprimer], puis suivez les instructions qui s'affichent sur l'écran LCD pour supprimer des images.

Sauvegarde des images de votre choix enregistrées sur le caméscope sur un périphérique de stockage externe

- 1 Sélectionnez [Lire sans copier.] à l'étape 2.
 - 2 Sélectionnez **MENU** → [Éditer/Copier] → [Copier], puis suivez les instructions qui s'affichent sur l'écran LCD pour sauvegarder des images.
- Si vous souhaitez copier des images qui ne l'ont pas encore été, sélectionnez **MENU** → [Éditer/Copier] → [Copie Directe] lorsque votre caméscope est connecté au périphérique de stockage externe.

Lecture de films de qualité d'image haute définition (HD) sur votre ordinateur

Dans le logiciel « PlayMemories Home » (p. 49), sélectionnez le lecteur qui représente le périphérique de stockage externe connecté, puis lisez les films.







Remarques

- Vous ne pouvez pas utiliser les appareils suivants en tant que périphérique de stockage externe.
 - tout périphérique de stockage avec une capacité supérieure à 2 To
 - lecture de disque ordinaire comme un lecteur CD ou DVD
 - tout périphérique de stockage connecté via un USB concentrateur
 - tout périphérique de stockage avec un concentrateur USB intégré
 - les lecteurs de carte
- Il se peut que vous ne puissiez pas utiliser un périphérique de stockage externe avec une fonction de code.

- Le système de fichiers FAT est disponible pour votre caméscope. Si le support de stockage du périphérique externe a été formaté pour le système de fichier NTFS, etc., formatez le périphérique de stockage externe à l'aide du caméscope avant utilisation. L'écran de formatage apparaît lorsque le périphérique de stockage externe est raccordé à votre caméscope. Assurez-vous que des données importantes n'ont pas au préalable été sauvegardées sur le périphérique de stockage externe avant de le formater à l'aide du caméscope.
- Le fonctionnement n'est pas assuré pour tous les appareils répondant aux exigences de fonctionnement.
- Pour obtenir plus d'informations sur les périphériques de stockage externes disponibles, visitez le site Web d'assistance de Sony de votre pays/région.
- Voici le nombre de scènes pouvant être sauvegardées sur le périphérique de stockage externe. Cependant, même si le périphérique de stockage externe contient de l'espace libre, vous ne pouvez pas enregistrer un nombre de scènes supérieur au suivant.
 - Qualité d'image haute définition (HD) : 3 999 maximum
 - Films de qualité d'image standard (STD) : 9 999 maximum
 - Photos : 40 000 maximum
- Si votre caméscope ne reconnaît pas le périphérique de stockage externe, essayez de procéder comme suit.
 - Reconnectez le câble d'adaptateur USB à votre caméscope.
 - Si le périphérique de stockage externe dispose d'un cordon d'alimentation secteur, raccordez-le à la prise murale.
- Le nombre de scènes peut être inférieur en fonction du type d'images enregistrées.
- Vous ne pouvez pas copier des images depuis un périphérique de stockage externe vers le support d'enregistrement interne du caméscope.

Utilisation des menus

Le caméscope dispose de différentes options de menu réparties en 6 catégories de menu.

-  **Mode prise de vue (options pour sélectionner un mode de prise de vue)** → p. 60
-  **Caméra/Micro (options pour une prise de vue personnalisée)** → p. 60
-  **Qualité image/Taille (Options de réglage de la qualité ou de la taille d'image)**
→ p. 61
-  **Fonction lecture (options pour la lecture)** → p. 61
-  **Éditer/Copier (Éléments pour l'édition d'images comme une copie ou protection)**
→ p. 61
-  **Configuration (autres options de réglage)** → p. 61

1 Sélectionnez .

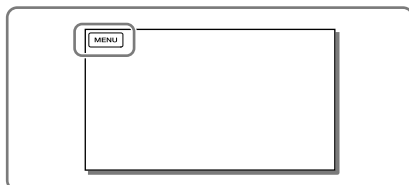

2 Sélectionnez une catégorie.

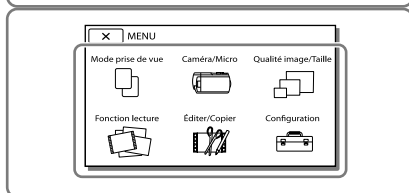

3 Sélectionnez l'option de menu désirée.

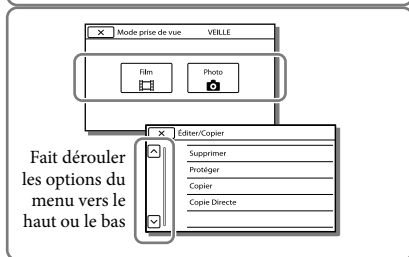

Remarques

- Sélectionnez  pour finir de régler le menu ou pour revenir à l'écran de menu précédent.

Trouver une option rapidement

Les menus [Caméra/Micro] et [Configuration] disposent de sous-catégories. Sélectionnez l'icône de sous-catégorie pour que l'écran LCD affiche la liste des menus dans la sous-catégorie sélectionnée.

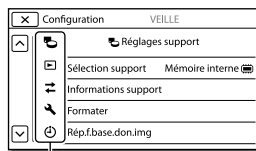

Icônes de sous-catégorie

Lorsque vous ne pouvez pas sélectionner une option d'un menu

Les réglages ou options de menu grisé(e)s ne sont pas disponibles.

Lorsque vous sélectionnez une option de menu grisée, votre caméscope affiche la raison pour laquelle vous ne pouvez pas la sélectionner, ou les instructions à suivre pour pouvoir l'utiliser.

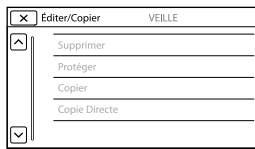

Liste des options des menus

Mode prise de vue



- Film Permet d'enregistrer des films.
Photo..... Permet de prendre des photos.

Caméra/Micro

Réglages manuels

- Balance blancs..... Permet de régler la balance des couleurs en fonction de la luminosité de l'environnement d'enregistrement.
Mesure/M. au p. spot*¹
..... Permet de régler simultanément la luminosité et la mise au point du sujet sélectionné.
Spotmètre*¹ Permet de régler la luminosité des images à un sujet que vous touchez à l'écran.
Mise au point centrée*¹
..... Permet de régler la mise au point sur un sujet que vous touchez à l'écran.
Exposition Permet de régler la luminosité des films et photos. Si vous sélectionnez [Manuel], réglez la luminosité (exposition) en utilisant / .Mise au P Permet de régler la mise au point manuellement. Si vous sélectionnez [Manuel], sélectionnez pour régler la mise au point sur un sujet à proximité et pour la régler sur un sujet distant.
Low Lux..... Permet d'enregistrer des images aux couleurs lumineuses alors que l'éclairage est faible.

Réglages caméra

- Sélection scène Permet de sélectionner un réglage d'enregistrement approprié, tel que vues nocturnes ou plage, en fonction du type de scène.
 Fondu Permet de faire des entrées/sorties en fondu.
 Retardateur Permet de régler le retardateur lorsque votre caméra est en mode d'enregistrement de photos.
Télé macro Permet d'effectuer la mise au point sur le sujet avec l'arrière-plan flou.
 SteadyShot Permet de régler la fonction SteadyShot lors de l'enregistrement de films. Lorsque vous modifiez ce réglage, celui de la fonction Zoom Extended change également en fonction.
Zoom numérique..... Permet de régler le niveau maximal de zoom du zoom numérique.
Contre-jour automat.... Permet de régler automatiquement l'exposition pour les sujets à contre-jour.

Visage







- Détection de visage Détecte automatiquement les visages.
Détection de sourire Permet de prendre automatiquement une photo lorsqu'un sourire est détecté.
Sensibilité sourire..... Permet de régler la sensibilité de détection des sourires pour la fonction Obturateur de sourire.

Microphone

- Zoom micro intégré Permet d'enregistrer des films avec un son clair approprié à la position du zoom.
Réduction bruit vent.... Permet de réduire le bruit du vent enregistré par le microphone intégré.
Niv. référence micro Permet de régler le niveau du microphone pour l'enregistrement.

-  Assistant prise d. vue
 - Mon Bouton..... Permet d'attribuer des fonctions à Mes touches.
 - Image guide..... Permet d'afficher des cadres comme grille pour vérifier que le sujet est horizontal ou vertical.
 - Réglage affichage..... Permet de définir la durée d'affichage des icônes et indicateurs sur l'écran LCD.

Qualité image/Taille

-  Mode ENR..... Permet de régler le mode pour enregistrer des films.
- Réglage  / ..... Permet de régler la qualité d'image pour l'enregistrement (haute définition (HD) ou définition standard (STD)).
-  Mode large..... Permet de définir le format lorsque vous enregistrez des films avec une qualité d'image standard (STD).
-  x.v.Color..... Permet d'enregistrer une gamme de couleurs plus vaste. Réglez cette option lorsque vous regardez des images sur un téléviseur compatible avec x.v.Color.
-  Taille Img..... Permet de régler la taille de la photo.

Fonction lecture

- Visualiser évènement..... Permet de démarrer la lecture d'images à partir de l'affichage de visualisation d'événements.
- Sélection Film..... Permet de démarrer la lecture de scènes Lecture de la sélection ou de Scénario de la sélection en qualité d'image de définition standard (STD).
-  Scénario..... Permet de démarrer la lecture des scénarios qui ont été sauvegardés en Lecture de la sélection.

Éditer/Copier

- Supprimer..... Permet de supprimer des films ou des photos.
- Protéger..... Permet de protéger des films ou des photos afin d'éviter de les effacer.
- Copier..... Permet de copier des images.
- Copie Directe..... Permet de copier des images stockées dans le caméscope vers certains types de périphériques de stockage externes.

Configuration

-  Réglages support
 - Sélection support*2..... Permet de sélectionner le type de support d'enregistrement (p. 20).
 - Informations support
 - Affiche des informations sur le support d'enregistrement.
 - Formater..... Permet de supprimer et de formater toutes les données présentes sur le support d'enregistrement.
 - Rép.f.base.don.img..... Permet de réparer le fichier de base de données d'images sur le support d'enregistrement (p. 65).
 - Numéro de fichier..... Permet de définir comment attribuer le numéro de fichier aux photos.

▶ Réglages lecture

Code données..... Affiche des informations qui ont été enregistrées automatiquement au moment de l'enregistrement.

Réglages du volume Permet de régler le volume de lecture (p. 29).

↔ Connexion

Type de téléviseur..... Permet de convertir le signal en fonction du téléviseur raccordé (p. 37).

Résolution HDMI Permet de sélectionner la résolution de sortie des images lorsque vous raccordez votre caméscope à un téléviseur à l'aide d'un câble HDMI.

COMMANDE HDMI Permet de définir si la télécommande du téléviseur doit être utilisée ou non lorsque le caméscope est raccordé à un téléviseur compatible « BRAVIA » Sync à l'aide d'un câble HDMI.

Connexion USB Sélectionnez cette option lorsqu'aucune instruction ne s'affiche sur l'écran LCD lorsque vous branchez votre caméscope à un périphérique externe via USB.

Régl. connexion USB.... Permet de définir le mode de connexion lorsque le caméscope est connecté à un ordinateur ou à un périphérique USB.

Réglage USB LUN Permet de régler le caméscope pour améliorer la compatibilité d'une connexion USB en limitant certaines fonctions USB.

Gravure disque..... Permet de sauvegarder des images qui n'ont pas encore été enregistrées sur un disque.

🔧 Réglages généraux

Bip..... Permet de définir si les bips sonores de fonctionnement du caméscope doivent retentir ou pas.

Luminosité LCD..... Permet de régler la luminosité de l'écran LCD.

Language Setting Permet de régler la langue d'affichage (p. 18).

Calibration*1 Permet d'étalonner l'écran tactile.

Informations batterie... Affiche la durée approximative de batterie restante.

Mode éco Permet de régler l'écran LCD et l'alimentation pour qu'ils s'éteignent automatiquement.

Mode Démo Permet de régler la lecture du film de démonstration présentant les fonctions du caméscope.

🕒 Réglages horloge

Régl. date&heure..... Permet de régler la date et l'heure.

Réglage zone Permet de changer de fuseau horaire sans arrêter l'horloge (p. 18).

*1 HDR-CX200E/CX210E/PJ200E

*2 HDR-CX210E

Dépannage

Si vous rencontrez un problème lors de l'utilisation de votre caméscope, suivez les étapes ci-dessous.

① Vérifiez la liste (p. 63 à 66) et inspectez votre caméscope.

② Débranchez la source d'alimentation et rebranchez-la après environ 1 minute, puis mettez le caméscope sous tension.

③ Appuyez sur RESET (p. 11) avec un objet pointu, puis mettez le caméscope sous tension. Si vous appuyez sur RESET, tous les réglages, y compris le réglage de l'horloge, sont réinitialisés.

④ Contactez votre revendeur Sony ou votre centre de service après-vente agréé Sony.

- Il peut être nécessaire d'initialiser ou de remplacer la mémoire (HDR-CX210E) interne de votre caméscope, selon le problème rencontré. Dans ce cas, les données stockées dans la mémoire interne seront supprimées. Veillez à enregistrer les données de la mémoire interne sur un autre support (sauvegarde) avant d'envoyer votre caméscope en réparation. Aucune compensation ne vous sera accordée en cas de perte des données de la mémoire interne.
- Pendant la réparation, il est possible que nous vérifions quelques-unes des données enregistrées dans la mémoire interne, afin de mieux cerner le problème. Cependant, votre revendeur Sony ne copiera pas et ne conservera pas vos données.

- Consultez le Guide de l'utilisateur du « Handycam » (p. 6) pour plus de renseignements sur le fonctionnement de votre caméscope et le Guide d'assistance de « PlayMemories Home » (p. 49) pour obtenir des informations sur le raccordement de votre caméscope à un ordinateur.

Le caméscope ne se met pas sous tension.

- Fixez une batterie chargée sur le caméscope (p.14).
- La fiche de l'adaptateur secteur a été débranchée de la prise murale. Raccordez-la à la prise murale (p.16).

Le caméscope ne fonctionne pas, même lorsqu'il est mis sous tension.

- Un délai de quelques secondes s'écoule après la mise sous tension, avant que votre caméscope ne soit prêt pour l'enregistrement. Il ne s'agit pas d'un dysfonctionnement.
- Débranchez l'adaptateur secteur de la prise murale ou retirez la batterie, puis rebranchez-le ou remettez-la au bout de 1 minute environ. S'il ne fonctionne toujours pas, appuyez sur RESET à l'aide d'un objet pointu. (Si vous appuyez sur RESET (p. 11), tous les réglages, y compris le réglage de l'horloge, seront réinitialisés.)
- La température du caméscope est très élevée. Eteignez votre caméscope et laissez-le au repos quelques instants dans un endroit frais.
- La température du caméscope est très basse. Laissez-le allumé. Eteignez-le et placez-le dans un endroit chaud. Laissez-le là pendant un moment, puis mettez-le sous tension.



Votre caméscope chauffe.

- Votre caméscope peut chauffer en cours d'utilisation. Il ne s'agit pas d'un dysfonctionnement.

Une coupure soudaine de courant se produit.

- Utilisez l'adaptateur secteur (p. 16).
- Par défaut, lorsque le caméscope est resté inactif pendant environ 2 minutes, il se met automatiquement hors tension. Changez le réglage [Mode éco] (p. 62), ou remettez l'appareil sous tension.
- Rechargez la batterie (p. 14).

Une pression sur START/STOP ou PHOTO n'enregistre aucune image.

- L'écran de lecture est affiché. Appuyez sur MODE pour allumer le témoin  (Film) ou  (Photo) (p. 22).
- Votre caméscope enregistre l'image que vous venez de capturer sur le support d'enregistrement. Pendant cette opération, vous ne pouvez pas effectuer de nouvel enregistrement.
- Le support d'enregistrement est plein. Supprimez les images superflues (p. 42).
- Le nombre total de scènes de film ou de photos dépasse la capacité enregistrable de votre caméscope (p. 67, 68). Supprimez les images superflues (p. 42).

Le caméscope s'arrête de fonctionner.

- La température du caméscope est très élevée. Eteignez votre caméscope et laissez-le au repos quelques instants dans un endroit frais.
- La température du caméscope est très basse. Eteignez-le et placez-le dans un endroit chaud. Laissez-le là pendant un moment, puis mettez-le sous tension.

Impossible d'installer « PlayMemories Home ».

- Vérifiez l'environnement informatique ou la procédure d'installation requise pour installer « PlayMemories Home ».

« PlayMemories Home » ne fonctionne pas correctement.

- Fermez « PlayMemories Home » et redémarrez votre ordinateur.

L'ordinateur ne reconnaît pas le caméscope.

- Débranchez les appareils des prises USB de l'ordinateur, sauf le clavier, la souris et le caméscope.
- Débranchez le câble USB intégré de l'ordinateur et de votre caméscope, redémarrez l'ordinateur puis reconnectez l'ordinateur et votre caméscope dans le bon ordre.
- Lorsque le câble USB intégré et la prise USB du caméscope sont raccordés à des appareils externes en même temps, déconnectez celui qui n'est pas raccordé à l'ordinateur.

Code d'autodiagnostic/ Indicateurs d'avertissement

Si des indicateurs s'affichent sur l'écran LCD, vérifiez les points suivants.

Si le problème persiste, même après plusieurs tentatives pour y remédier, contactez votre revendeur Sony ou votre centre de service après-vente agréé Sony. Dans ce cas, lorsque vous le contactez, donnez-lui tous les chiffres du code d'erreur qui commence par C ou E.

Lorsque certains indicateurs d'avertissement s'affichent à l'écran, une mélodie peut retentir.

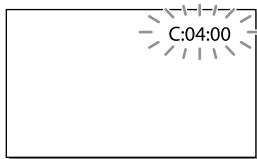

C:04:□□

- La batterie utilisée n'est pas une batterie « InfoLITHIUM » (série V). Utilisez une batterie « InfoLITHIUM » (série V) (p. 14).
- Raccordez fermement la fiche CC de l'adaptateur secteur à la prise DC IN de votre caméscope (p. 14).

C:06:□□

- La température de la batterie est élevée. Remplacez la batterie ou déposez-la dans une pièce fraîche.

C:13:□□ / C:32:□□

- Retirez la source d'alimentation. Rebranchez-la et faites de nouveau fonctionner votre caméscope.

E:□□:□□

- Suivez les étapes à partir de ② page 63.

🔋

- La batterie est presque vide.

⚠️🔥

- La température de la batterie est élevée. Remplacez la batterie ou déposez-la dans une pièce fraîche.

🗑️

- Aucune carte mémoire n'est insérée (p. 20).
- Lorsque l'indicateur clignote, l'espace disponible pour enregistrer des images est insuffisant. Effacez les images inutiles (p. 42), ou formatez la carte mémoire après avoir enregistré les images sur un autre support (p. 61).
- Le fichier de la base de données d'images est peut-être endommagé. Vérifiez le fichier de base de données en sélectionnant [MENU] → [Configuration] → [🔧 Réglages support] → [Rép.f.base.don.img] → le support d'enregistrement (HDR-CX210E).

🗑️

- La carte mémoire est endommagée.
- Formatez la carte mémoire avec votre caméscope (p. 61).

❓

- Une carte mémoire incompatible est insérée (p. 21).

🔒

- La carte mémoire est protégée en écriture.
- L'accès à la carte mémoire a été restreint sur un autre appareil.



- Le caméscope n'est pas stable, un tremblement du caméscope se produit donc facilement. Tenez fermement le caméscope à deux mains pour filmer. Notez toutefois que l'indicateur d'avertissement de tremblement du caméscope ne disparaît pas.



- Le support d'enregistrement est plein.
- Il est impossible d'enregistrer des photos pendant le traitement. Patientez un instant, puis enregistrez.

Durée d'enregistrement de films/nombre de photos pouvant être enregistrées

« HD » désigne la qualité d'image haute définition et « STD », la qualité d'image standard.



Durée de prise de vue et de lecture prévisible en fonction de la batterie

Durée de prise de vue

Temps approximatif disponible lors de l'utilisation d'une batterie en pleine charge.

(unité : minute)

Batterie	Durée de prise de vue en continu		Durée de prise de vue type	
	HD	STD	HD	STD
Qualité d'image				
NP-FV30 (fourni)	95	105	45	50
NP-FV50	180	200	90	100
NP-FV70	375	415	185	205
NP-FV100	745	830	370	415

- Chaque durée d'enregistrement est mesurée lorsque le caméscope enregistre des films en qualité d'image haute définition (HD) avec [ Mode ENR] réglé sur [Standard ].
- La durée de prise de vue type correspond à des prises de vue avec marche/arrêt, activation du témoin MODE et utilisation du zoom.
- Des durées mesurées avec le caméscope à une température de 25 °C. 10 °C à 30 °C est recommandé.
- La durée de prise de vue et de lecture est raccourcie lorsque vous utilisez votre caméscope à basse température.
- La durée de prise de vue et de lecture est raccourcie en fonction des conditions d'utilisation de votre caméscope.

Durée de lecture

Temps approximatif disponible lors de l'utilisation d'une batterie en pleine charge.
(unité : minute)

Batterie		
Qualité d'image	HD	STD
NP-FV30 (fourni)	135	145
NP-FV50	255	280
NP-FV70	525	565
NP-FV100	1045	1120

Durée de prise de vue prévisible pour les films

Support d'enregistrement interne (HDR-CX210E)

Qualité d'image haute définition (HD) en h (heures) et min (minutes)

Mode d'enregistrement	Durée de prise de vue
	45 min (45 min)
[Qual. la+élevée FX]	
	1 h (1 h)
[Qualité élevée FH]	
	1 h 50 min (1 h 20 min)
[Standard HQ]	
	3 h 15 min (2 h 35 min)
[Longue durée LP]	

Qualité d'image standard (STD) en h (heures) et min (minutes)

Mode d'enregistrement	Durée de prise de vue
	1 h 55 min (1 h 45 min)
[Standard HQ]	

- Vous pouvez enregistrer un maximum de 3 999 scènes avec une qualité d'image haute définition (HD) et 9 999 avec une qualité d'image standard (STD).
- La durée de prise de vue en continu pour les films est d'environ 13 heures.

- Si vous souhaitez enregistrer pendant la durée de prise de vue maximum indiquée dans le tableau, vous devez supprimer le film de démonstration du caméscope. (HDR-CX210E)
- Votre caméscope utilise le format VBR (débit binaire variable) pour régler automatiquement la qualité d'image en fonction de la scène enregistrée. Cette technologie entraîne des variations de la durée d'enregistrement d'un support. Les films contenant des images complexes et comportant des mouvements rapides sont enregistrés à un débit binaire supérieur, ce qui entraîne une diminution de la durée d'enregistrement totale.

Remarques

- Le nombre entre parenthèses indique la durée de prise de vue minimale.

Carte mémoire

Qualité d'image haute définition (HD)

	(unité : minute)				
	2 Go	4 Go	8 Go	16 Go	32 Go
FX	10 (10)	20 (20)	40 (40)	90 (90)	180 (180)
FH	10 (10)	25 (25)	60 (60)	120 (120)	245 (245)
HQ	25 (15)	50 (40)	105 (80)	215 (165)	440 (330)
LP	45 (35)	90 (75)	185 (155)	380 (310)	770 (630)

Qualité d'image standard (STD)

	(unité : minute)				
	2 Go	4 Go	8 Go	16 Go	32 Go
HQ	25 (25)	55 (50)	110 (100)	225 (210)	460 (420)

- Lors de l'utilisation d'une carte mémoire Sony.

Remarques

- Le nombre entre parenthèses indique la durée de prise de vue minimale.

Nombre prévisible de photos pouvant être enregistrées

Support d'enregistrement interne (HDR-CX210E)

Vous pouvez enregistrer un maximum de 34 000 photos.

Carte mémoire

	16:9 5,3M
2 Go	690
4 Go	1350
8 Go	2800
16 Go	5600
32 Go	11000

- Lors de l'utilisation d'une carte mémoire Sony.
- Le nombre indiqué de photos pouvant être enregistrées sur la carte mémoire correspond à la taille d'image maximale de votre caméscope. Le nombre réel de photos enregistrables s'affiche sur l'écran LCD lors de l'enregistrement (p. 76).
- Le nombre de photos enregistrables sur la carte mémoire varie selon les conditions d'enregistrement.

Remarques

- Le système de traitement d'image unique de Sony BIONZ permet une résolution des images fixes équivalente aux tailles décrites.

À propos du débit binaire et des pixels d'enregistrement

- Le débit binaire, les pixels et le format d'image de chaque mode d'enregistrement (film + sons, etc.)
 - Qualité d'image haute définition (HD) :
 - FX : maximum 24 Mbps
1 920 × 1 080 pixels/16:9
 - FH : environ 17 Mbps (moyenne)
1 920 × 1 080 pixels/16:9
 - HQ : environ 9 Mbps (moyenne)
1 440 × 1 080 pixels/16:9
 - LP : environ 5 Mbps (moyenne)
1 440 × 1 080 pixels/16:9
 - Qualité d'image standard (STD) :
 - HQ : environ 9 Mbps (moyenne)
720 × 576 pixels/16:9, 4:3
- Pixels d'enregistrement photo et format d'image.
 - Mode d'enregistrement de films, Capture double :
 - 3 072 × 1 728 points/16:9
 - 2 304 × 1 728 points/4:3
 - 1 536 × 864 points/16:9
 - 640 × 480 points/4:3
 - Capture de photos à partir d'un film :
 - 1 920 × 1 080 points/16:9
 - 640 × 360 points/16:9
 - 640 × 480 points/4:3

À propos de la manipulation de votre caméscope

Remarques sur l'utilisation et l'entretien

- Le caméscope n'est pas étanche à la poussière, aux gouttes d'eau ou aux projections d'eau.
- Ne tenez pas le caméscope par les parties suivantes ou par le cache des prises.

Ecran LCD

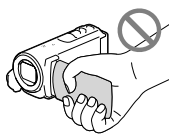

Batterie

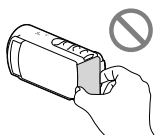

Câble USB intégré



- Ne filmez pas le soleil directement. Cela pourrait entraîner un mauvais fonctionnement de votre caméscope. Effectuez des prises de vue du soleil uniquement dans des conditions de lumière faible, par exemple au crépuscule.
- Utilisez le caméscope conformément aux réglementations locales.
- N'utilisez pas et ne rangez pas le caméscope et ses accessoires dans les endroits suivants :
 - dans des endroits extrêmement chauds, froids ou humides. Ne les exposez jamais à des températures supérieures à 60 °C, comme en plein soleil, à proximité d'un chauffage ou dans un véhicule stationné au soleil. Ils pourraient ne pas fonctionner correctement ou être déformés.
 - à proximité de forts champs magnétiques ou de vibrations mécaniques. Le caméscope pourrait ne pas fonctionner correctement.
- à proximité d'ondes radio ou de radiations fortes. Le caméscope pourrait ne pas enregistrer correctement.
- À proximité d'appareil à tuner, tels que les téléviseurs ou les radios. Des parasites sonores pourraient survenir.
- à la plage ou dans des endroits poussiéreux. Si du sable ou de la poussière pénètre dans votre caméscope, celui-ci pourrait ne pas fonctionner correctement. Ce problème peut parfois être irréversible.
- à proximité des fenêtres ou en extérieur, là où l'écran LCD ou l'objectif risquent d'être exposés au soleil. Ceci endommage l'écran LCD.
- Faites fonctionner le caméscope sous une tension de 6,8 V/7,2 V CC (batterie) ou 8,4 V CC (adaptateur secteur).
- Pour le fonctionnement sur secteur (CA) ou sur courant continu (CC), utilisez les accessoires recommandés dans ce mode d'emploi.
- Ne mouillez pas votre caméscope, par exemple, avec de l'eau de pluie ou de mer. Si le caméscope est mouillé, il risque de ne pas fonctionner correctement. Ce problème peut parfois être irréversible.
- Si un solide ou un liquide pénètre dans le caméscope, débranchez-le et faites-le vérifier par votre revendeur Sony avant de continuer à l'utiliser.
- Evitez de manipuler le caméscope brusquement, de le démonter, de le modifier, de lui infliger des chocs physiques ou impacts tel que celui d'un marteau, de le laisser tomber et de le piétiner. Prenez particulièrement soin de l'objectif.
- Laissez l'écran LCD fermé lorsque vous n'utilisez pas votre caméscope.
- N'enveloppez pas le caméscope dans un tissu (serviette, etc.), pendant l'utilisation. Cela pourrait entraîner une surchauffe interne de l'appareil.
- Pour débrancher le cordon d'alimentation, tirez sur la fiche du cordon d'alimentation, ne tirez jamais sur le cordon.
- Ne pliez pas de force le cordon d'alimentation et ne posez pas d'objets lourds dessus.

- N'utilisez pas de batterie déformée ou endommagée.
- Maintenez les contacts métalliques propres.
- En cas de fuite du liquide électrolytique de la batterie :
 - Contactez votre centre de service après-vente agréé Sony.
 - Nettoyez la partie de la peau qui a été en contact avec le liquide.
 - En cas de contact avec les yeux, rincez-les à grande eau et consultez un médecin.

Si vous n'utilisez pas votre caméscope pendant une longue période

- Pour conserver longtemps votre caméscope dans un état de fonctionnement optimal, environ une fois par mois mettez-le sous tension et laissez-le fonctionner en enregistrant et en lisant des images.
- Déchargez entièrement la batterie avant de la ranger.

Remarque sur la température du caméscope/de la batterie

- Si la température du caméscope ou de la batterie est extrêmement élevée ou faible, il est possible que le caméscope ne puisse plus lire ou enregistrer en raison de l'activation de ses fonctions de protection. Dans ce cas, un indicateur apparaît sur l'écran LCD.

Remarques sur le chargement via le câble USB

- Le fonctionnement n'est pas garanti avec tous les ordinateurs.
- Si vous connectez le caméscope à un ordinateur portable qui n'est pas raccordé à une source d'alimentation, la batterie de l'ordinateur portable continuera d'utiliser sa charge.

Ne laissez pas le caméscope connecté à un ordinateur de cette manière.

- Le chargement à l'aide d'un ordinateur assemblé par vos soins, d'un ordinateur converti ou d'un concentrateur USB n'est pas garanti. Le caméscope peut ne pas fonctionner correctement en fonction du périphérique USB utilisé avec l'ordinateur.

Condensation

Lorsque vous transportez votre caméscope directement d'un endroit froid à un endroit chaud, de la condensation peut se former à l'intérieur. Cela risque d'entraîner un dysfonctionnement de votre caméscope.

- Si de la condensation s'est formée
Mettez le caméscope hors tension et attendez 1 heure environ.
- Remarque sur la condensation
De la condensation peut se former lorsque vous transportez votre caméscope d'un endroit froid à un endroit chaud (ou vice versa) ou lorsque vous utilisez votre caméscope dans un endroit humide, comme dans les conditions suivantes :
 - lorsque vous transportez votre caméscope d'une piste de ski à une pièce chauffée ;
 - lorsque vous transportez votre caméscope d'une pièce ou d'un véhicule climatisé à un endroit très chaud en plein air ;
 - lorsque vous utilisez votre caméscope après une bourrasque ou une averse ;
 - lorsque vous utilisez votre caméscope dans un endroit très chaud et très humide.
- Comment éviter la formation de condensation
Lorsque vous transportez votre caméscope d'un endroit froid à un endroit chaud, placez le caméscope dans un sac plastique et fermez-le complètement. Retirez le caméscope du sac lorsque la température à l'intérieur du sac a atteint la température ambiante (au bout de 1 heure environ).

Lorsque le caméscope est raccordé à un ordinateur ou à des accessoires

- N'essayez pas de formater le support d'enregistrement inséré dans le caméscope à l'aide d'un ordinateur. Cela risquerait de provoquer un mauvais fonctionnement du caméscope.
- Si vous raccordez le caméscope à un autre appareil à l'aide de câbles de communication, veillez à insérer la fiche du connecteur dans le bon sens. Si vous insérez la fiche en forçant dans le mauvais sens, vous risquez d'endommager la borne et de provoquer un mauvais fonctionnement du caméscope.
- Lorsque le caméscope est connecté à d'autres appareils via une connexion USB et qu'il est allumé, ne fermez pas le panneau LCD. Les données d'image qui ont été enregistrées pourraient être perdues.

Remarques sur les accessoires en option

- Nous vous recommandons d'utiliser des accessoires Sony d'origine.
- Il est possible que les accessoires Sony d'origine ne soient pas disponibles dans certains pays/certains régions.

Ecran LCD

- N'exercez pas une pression excessive sur l'écran LCD, cela pourrait l'endommager ou altérer les couleurs.
- Si vous utilisez le caméscope dans un endroit froid, une image rémanente peut apparaître sur l'écran LCD. Il ne s'agit pas d'un dysfonctionnement.
- Quand vous utilisez le caméscope, l'arrière de l'écran LCD peut devenir chaud. Il ne s'agit pas d'un dysfonctionnement.

Nettoyage de l'écran LCD

- Il est conseillé d'utiliser un chiffon doux pour nettoyer l'écran LCD s'il est couvert de traces de doigts ou de poussière.

Nettoyage de l'objectif du projecteur (HDR-PJ200E)

- Essayez délicatement l'objectif avec un chiffon doux tel qu'un chiffon pour faire le ménage ou pour nettoyer le verre.
- Les taches tenaces peuvent être nettoyées avec un chiffon doux tel qu'un chiffon pour faire le ménage ou pour nettoyer le verre légèrement humidifié.
- N'utilisez jamais de solvant tel que de l'alcool, du benzène ou du diluant ; des détergents acides, alcalins ou abrasifs ; ou un chiffon de nettoyage chimique, car ils pourraient endommager la surface de l'objectif.

Réglage de l'écran tactile ([Calibration]) (HDR-CX200E/CX210E/PJ200E)

Il est possible que les boutons de l'écran tactile ne fonctionnent pas correctement. Dans ce cas, suivez la procédure ci-dessous. Pour cette opération, nous vous recommandons de raccorder votre caméscope à la prise murale à l'aide de l'adaptateur secteur fourni.

① [MENU] → [Configuration] → [Réglages généraux] → [Calibration].



- ② Appuyez sur « X » affiché sur l'écran avec le coin de la carte mémoire ou un objet similaire trois fois.
Appuyez sur [Annuler] pour annuler l'étalonnage.

Remarques

- Si vous n'avez pas appuyé au bon endroit, recommencez l'étalonnage.
- N'utilisez pas d'objet très pointu pour effectuer l'étalonnage. Vous risqueriez d'endommager l'écran LCD.
- Vous ne pouvez pas étalonner l'écran LCD s'il a été tourné ou fermé avec l'écran orienté vers l'extérieur.

Remarques sur la manipulation du boîtier

- Si le boîtier est sale, nettoyez la surface du caméscope avec un chiffon doux légèrement humidifié, puis essuyez-le avec un chiffon doux et sec.
- Afin de ne pas abîmer la surface, évitez les opérations suivantes :
 - Utilisation de solvants, tels que des diluants, de l'essence, de l'alcool, des chiffons imprégnés de produits chimiques, des répulsifs, de l'insecticide et du filtre solaire
 - Manipulation du caméscope avec les substances décrites ci-dessus sur les mains
 - Mise en contact du boîtier avec des objets en caoutchouc ou en vinyle pendant une longue période

A propos de l'entretien et du stockage de l'objectif

- Essuyez la surface de l'objectif avec un chiffon doux dans les cas suivants :
 - lorsqu'il y a des traces de doigts sur la surface de l'objectif ;
 - lorsque vous utilisez le caméscope dans des lieux chauds ou humides ;

- lorsque l'objectif est exposé à de l'air salé, comme au bord de la mer.
- Rangez l'objectif dans un lieu bien aéré, à l'abri de la poussière et de la saleté.
- Pour éviter la formation de moisissures, nettoyez régulièrement l'objectif comme indiqué ci-dessus.

Remarques sur le chargement de la batterie rechargeable intégrée

Le caméscope est équipé d'une batterie rechargeable intégrée permettant de conserver en mémoire la date, l'heure et d'autres réglages, même lorsque l'écran LCD est fermé. La batterie rechargeable intégrée est toujours chargée lorsque le caméscope est raccordé à la prise murale via l'adaptateur secteur ou lorsque la batterie est installée. La batterie rechargeable est entièrement déchargée au bout de 3 mois environ si vous n'utilisez pas du tout votre caméscope. Utilisez le caméscope après avoir chargé la batterie rechargeable intégrée.

Néanmoins, même si la batterie rechargeable intégrée n'est pas chargée, le fonctionnement du caméscope n'est pas affecté tant que vous n'enregistrez pas la date.

Comment charger la batterie rechargeable intégrée

Branchez votre caméscope à une prise murale à l'aide de l'adaptateur secteur fourni et laissez-le avec l'écran LCD fermé pendant plus de 24 heures.

Remarque sur la mise au rebut ou la cession du caméscope (HDR-CX210E)

Même si vous supprimez tous les films et toutes les images fixes, ou que vous effectuez l'opération [Formater] (p. 61), les données du support d'enregistrement interne peuvent ne pas être complètement effacées. Lorsque vous cédez le caméscope, il est recommandé de sélectionner [MENU] → [Configuration] → [Réglages support] → [Formater] → [Vide] pour éviter la récupération de vos données. Par ailleurs, lors de la mise au rebut du caméscope, il est recommandé de détruire le corps du caméscope.

Remarque sur la mise au rebut ou la cession de la carte mémoire

Même si vous supprimez les données de la carte mémoire ou que vous la formatez sur votre caméscope ou sur un ordinateur, il se peut que vous ne puissiez pas effacer entièrement les données qu'elle contient. Si vous donnez la carte mémoire à quelqu'un, il est recommandé de supprimer toutes les données à l'aide d'un logiciel de suppression de données depuis un ordinateur. Par ailleurs, lors de la mise au rebut de la carte mémoire, il est recommandé de détruire le corps de la carte mémoire.

Système

Format du signal : spécifications couleur PAL, normes CCIR
TV HD 1080/50i

Format d'enregistrement de films :
HD : compatible avec le format MPEG-4 AVC/H.264 AVCHD Ver.2,0
STD : MPEG2-PS

Système d'enregistrement audio :
Dolby Digital 2 canaux
Dolby Digital Stereo Creator

Format du fichier photo :
compatible DCF Ver.2,0
compatible Exif Ver.2,3
compatible MPF Baseline

Format d'enregistrement (film/photo) :
Mémoire interne
HDR-CX210E : 8 Go
« Memory Stick PRO Duo »
Carte SD (classe 4 ou supérieure)
La capacité qu'un utilisateur peut utiliser est la suivante : environ 7,88 Go (HDR-CX210E)
1 Go équivaut à 1 milliard d'octets, dont une partie est utilisée pour la gestion du système et/ou les fichiers d'application. Seul le film de démonstration pré-installé peut être supprimé.

Dispositif d'image :
capteur CMOS de 3,1 mm (type 1/5,8)
Pixels d'enregistrement (photo, 16:9) :
5,3 méga maximum (3 072 × 1 728) pixels*1
Brut : environ 1 500 000 pixels
Effectif (film, 16:9)*3 :
environ 1 310 000 pixels
Effectifs (photo, 16:9) :
environ 1 330 000 pixels
Effectifs (photo, 4:3) :
environ 1 000 000 pixels

Objectif : Objectif Carl Zeiss Vario-Tessar
25 × (optique)*2, 30 × (étendu)*3,
300 × (numérique)
F1,8 ~ 3,2
Distance focale :
f=2,5 mm ~ 62,5 mm
Lors de la conversion avec un appareil photo de 35 mm
Pour les films*3 : 36 mm ~ 1 080 mm (16:9)
Pour les photos : 36 mm ~ 900 mm (16:9)

Température des couleurs : [Auto], [Press. Uniq],
[Intérieur] (3 200 K), [Extérieur] (5 800 K)

Éclairage minimum :

11 lx (lux) (par défaut, la vitesse d'obturation est de 1/50 seconde)

3 lx (lux) ([Low Lux] est réglé sur [Act], vitesse d'obturation 1/25 seconde)

*1 Le système de traitement d'image unique BIONZ de Sony permet une résolution des images fixes équivalente aux tailles décrites.

*2 [ SteadyShot] est réglé sur [Activé].

*3 [ SteadyShot] est réglé sur [Standard] ou [Désact].

Connecteurs entrée/sortie

Connecteur A/V à distance : vidéo et prise sortie audio

Prise HDMI OUT : connecteur HDMI mini

Prise USB : mini-AB/type A (USB intégré) (sortie uniquement)

Ecran LCD

Image : 6,7 cm (type 2,7, format 16:9)

Nombre total de pixels : 230 400 (960 × 240)

Projecteur (HDR-PJ200E)

Type de projection : DLP

Source de l'éclairage : LED(R/V/B)

Mise au point : Manuel

Distance de projection : 0,5 m ou plus

Niveau de contraste : 1500:1

Résolution (sortie) : nHD (640 × 360)

Durée de projection en continu (en utilisant la batterie fournie) : environ 70 min

Général

Alimentation : 6,8 V/7,2 V CC (batterie) 8,4 V CC (adaptateur secteur)

Chargement USB : CC 5 V 500 mA/1,5 A

Consommation moyenne :

lors de l'enregistrement du caméscope avec l'écran LCD à une luminosité normale :

HD : 2,1 W STD : 1,9 W

Température de fonctionnement : 0 °C à 40 °C

Température de stockage : -20 °C à +60 °C

Dimensions (environ) :

HDR-CX190E:

51 mm × 56 mm × 107,5 mm (l/h/p)

éléments de projection compris

51 mm × 56 mm × 114 mm (l/h/p), éléments

de projection compris, ainsi que la batterie rechargeable fournie

HDR-CX200E/HDR-CX210E:

51 mm × 56 mm × 106,5 mm (l/h/p)

éléments de projection compris

51 mm × 56 mm × 114 mm (l/h/p), éléments

de projection compris, ainsi que la batterie

rechargeable fournie

HDR-PJ200E:

58 mm × 56 mm × 106,5 mm (l/h/p)

éléments de projection compris

58 mm × 56 mm × 114 mm (l/h/p), éléments

de projection compris, ainsi que la batterie

rechargeable fournie

Poids (environ)

HDR-CX190E:

168 g, unité principale uniquement

212 g avec la batterie rechargeable fournie

HDR-CX200E/HDR-CX210E:

175 g, unité principale uniquement

217 g avec la batterie rechargeable fournie

HDR-PJ200E:

210 g, unité principale uniquement

252 g avec la batterie rechargeable fournie

Adaptateur secteur AC-L200C/AC-L200D

Alimentation : 100 V - 240 V CA, 50 Hz/60 Hz

Consommation de courant : 0,35 A - 0,18 A

Consommation électrique : 18 W

Tension de sortie : 8,4 V CC*

Température de fonctionnement : 0 °C à 40 °C

Température de stockage : -20 °C à +60 °C

Dimensions (environ) : 48 mm × 29 mm ×

81 mm (l/h/p), éléments de projection non compris

Poids (environ) : 170 g sans le cordon d'alimentation

* Reportez-vous à l'étiquette de l'adaptateur

secteur pour connaître les autres spécifications.

Batterie rechargeable NP-FV30

Tension de charge maximale : 8,4 V CC

Tension de sortie : 7,2 V CC

Tension de charge maximale : 8,4 V CC

Courant de charge maximal : 2,12 A

Capacité

Type : 3,6 Wh (500 mAh)



Minimum : 3,6 Wh (500 mAh)

Type : ion lithium

La conception et les spécifications de votre caméscope et des accessoires peuvent être modifiées sans avis préalable.

• Fabriqué sous licence de Dolby Laboratories.

À propos des marques commerciales

- « Handycam » et **HANDYCAM** sont des marques déposées de Sony Corporation.
- « AVCHD » et le logo « AVCHD » sont des marques commerciales de Panasonic Corporation et Sony Corporation.
- « Memory Stick », «  », « Memory Stick Duo », « **MEMORY STICK DUO** », « Memory Stick PRO Duo », « **MEMORY STICK PRO DUO** », « Memory Stick PRO-HG Duo », « **MEMORY STICK PRO-HG DUO** », « MagicGate », « **MAGIC GATE** », « MagicGate Memory Stick » et « MagicGate Memory Stick Duo » sont des marques commerciales ou déposées de Sony Corporation.
- « InfolITHIUM » est une marque commerciale de Sony Corporation.
- « x.v.Colour » est une marque commerciale de Sony Corporation.
- « BIONZ » est une marque commerciale de Sony Corporation.
- « BRAVIA » est une marque commerciale de Sony Corporation.
- « DVDirect » est une marque commerciale de Sony Corporation.
- Blu-ray Disc™ et Blu-ray™ sont des marques commerciales de Blu-ray Disc Association.
- Dolby et le symbole double-D sont des marques commerciales de Dolby Laboratories.
- HDMI, le logo HDMI et High-Definition Multimedia Interface sont des marques commerciales ou des marques déposées de HDMI Licensing LLC aux États-Unis et dans d'autres pays.
- Microsoft, Windows, Windows Vista et DirectX sont des marques commerciales ou des marques déposées de Microsoft Corporation aux États-Unis et/ou dans d'autres pays.
- Mac et Mac OS sont des marques déposées de Apple Inc. aux États-Unis et dans d'autres pays.
- Intel, Intel Core et Pentium sont des marques commerciales ou des marques déposées de Intel Corporation ou ses filiales aux États-Unis et dans d'autres pays.
- «  » et « PlayStation » sont des marques déposées de Sony Computer Entertainment Inc.
- Adobe, le logo Adobe et Adobe Acrobat sont des marques commerciales ou des marques déposées de Adobe Systems Incorporated aux États-Unis et dans d'autres pays.

- Le logo SDXC est une marque commerciale de SD-3C, LLC.
- MultiMediaCard est une marque commerciale de MultiMediaCard Association.

Tous les autres noms de produits cités dans le présent document peuvent être des marques commerciales ou des marques déposées de leurs sociétés respectives. De plus, ™ et ® ne sont pas employées chaque fois qu'une marque est citée dans le présent manuel.



Amusez-vous encore plus avec votre PlayStation 3 en téléchargeant l'application pour PlayStation 3 dans le PlayStation Store (si disponible.)

L'application pour PlayStation 3 nécessite un compte PlayStation Network et le téléchargement de l'application.

Accessible dans les zones où le PlayStation Store est disponible.

Indications à l'écran

Les indicateurs suivants s'affichent lorsque vous modifiez les réglages. Consultez également les pages 24 et 29 pour les indicateurs qui s'affichent pendant l'enregistrement ou la lecture.

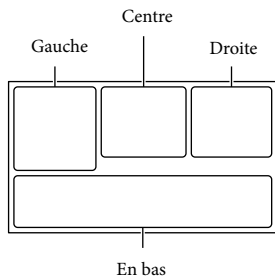

Gauche

Indicateur	Signification
	Touche MENU (58)
	Enregistrement avec retardateur (60)
	Mode large (61)
	Fondu (60)
	[Détection de visage] est réglé sur [Désact] (60)
	[Détection de sourire] est réglé sur [Désact] (60)
	Mise au point manuelle (60)
	Sélection scène (60)
	Balance blancs (60)
	SteadyShot désactivé (60)
	Télé macro (60)
	x.v.Color (61)
	Destination (62)
	Mode Auto Intelligent (détection des visages/ détection de la scène/ détection de tremblement du caméscope) (32)









Centre

Indicateur	Signification
	Rég. diaporama
	Avertissement (65)
	Mode de lecture (29)

Droite

Indicateur	Signification
	Qualité d'enregistrement (HD/STD), fréquence d'image (50i) et mode d'enregistrement (FX/FH/HQ/LP) (33)
	Autonomie restante
	Support d'enregistrement/de lecture/de montage (20)
0:00:00	Compteur (heures : minutes : secondes)
00min	Estimation de la durée de prise de vue restante
	Format photo (34)
9999	Nombre approximatif de photos pouvant être enregistrées et leur taille
	Dossier de lecture
100/112	Film ou photo en cours de lecture/Nombre total de films ou photos enregistré(e)s
	Connexion au périphérique de stockage externe (56)

En bas

Indicateur	Signification
	Niv. référence micro faible (60)
	Réduction bruit vent (60)
	Zoom micro intégré (60)
	Low Lux (60)
	Mesure/M. au p. spot (60)/ Spotmètre (60)/Exposition (60)
	Mode Auto Intelligent (32)
 101-0005	Nom du fichier de données
	Protéger (61)

- Les indicateurs et leur position peuvent apparaître différemment sur votre écran.
- Il se peut que certains indicateurs ne s'affichent pas selon le modèle de votre caméscope.

Index

- A**
Afficher les options sur l'écran LCD23
- B**
Batterie14
Bip19
« BRAVIA » Sync39
Bruti du vent60
- C**
Câble d'adaptateur USB55
Câble de raccordement A/V37
Câble HDMI37
Câble prenant en charge la connexion USB13
Câble USB intégré15
Calibration71
Capture double22
Capture photo43
Caractéristiques73
Carte mémoire20
Carte SD21
Charge complète15
Charger la batterie14
Charger la batterie en utilisant votre ordinateur15
Code d'autodiagnostic65
Code données19
Condensation70
Connexion37
Connexion USB53
Copie Directe56
Création de disques50, 52
- D**
Date/heure19
Démarrage de PlayMemories Home49
Dépannage63
Détection de souris31
Disques d'enregistrement AVCHD5, 34
Diviser43
Doublage50
- Durée d'enregistrement de films66, 67
Durée d'enregistrement et de lecture66
DVD50
DVDirect Express52
- E**
Écran tactile23
Édition42
Éléments fournis13
Enreg. de scénario36
Enregistrement22
Enregistreur de disque53
Entretien69
Extended Zoom26
- F**
FH34
Films22
Fonction développée45
FX34
- G**
Graveur DVD53
Guide d'assistance de « PlayMemories Home »13, 49
Guide de l'utilisateur du « Handycam »6
- H**
Heure été18
HQ34
- I**
Indicateurs d'avertissement65
Indications à l'écran24, 76
Installation46, 49
- L**
Langue4
Lecture27
Lecture de disques51
Lecture de la sélection35
Lecture de scénarios36
Liste des options des menus60
LP34
- M**
Mac49
Manipulation du multi-sélecteur6
« Memory Stick PRO-HG Duo »21
« Memory Stick PRO Duo » (Mark2)21
Menus58
Miniatures28
Mise au point continue31
Mise sous tension18
Mode Auto Intelligent32
Mode ENR33
Mode Miroir25
- N**
Nombre de photos enregistrables68
- O**
OPT. GRAVURE DIS52
Ordinateur46
- P**
Périphérique de stockage externe55
Photos23
« PlayMemories Home »13, 45, 46
Poignée12
Priorité au visage31
Prise murale16
Projecteur40
- R**
Réglage de la date et de l'heure18
Réglage sélection35
Réglages support20
Remarques sur la manipulation de votre caméscope69
Réparation63
RESET11

S

Sauvegarde d'images sur un périphérique de stockage externe.....	55
Sélection Film	36
Sélection support.....	20
Support d'enregistrement.....	20
Supprimer.....	42

T

Taille Img.....	34
Téléviseur.....	37
Touches de fonctionnement.....	29
Trépied.....	12

U

USB.....	15, 46
----------	--------

V

VBR	67
Visualiser évènement	27

W

Windows.....	46
--------------	----

Z

Zoom.....	26
-----------	----

Pour consulter les listes des options de menu, reportez-vous aux pages 60 à 62.

Bitte lesen

Bitte lesen Sie dieses Handbuch vor der Inbetriebnahme des Geräts sorgfältig durch und bewahren Sie es zur künftigen Referenz auf.

WARNUNG

Um Feuergefahr und die Gefahr eines elektrischen Schlags zu verringern, setzen Sie das Gerät weder Regen noch Feuchtigkeit aus.

Schützen Sie Akkus und Batterien vor übermäßiger Hitze, wie z. B. direktem Sonnenlicht, Feuer o. Ä.

ACHTUNG

Akku

Bei unsachgemäßem Gebrauch des Akkus kann er explodieren oder es besteht Feuergefahr oder die Gefahr von Verätzungen. Beachten Sie bitte die folgenden Hinweise.

- Zerlegen Sie den Akku nicht.
- Setzen Sie den Akku keinen Stößen, Schlägen usw. aus, quetschen Sie ihn nicht, lassen Sie ihn nicht fallen und achten Sie darauf, nicht versehentlich auf den Akku zu treten.
- Halten Sie Gegenstände aus Metall von den Akkuanschlüssen fern. Es kann sonst zu einem Kurzschluss kommen.
- Setzen Sie den Akku keinen Temperaturen über 60 °C aus, wie sie z. B. bei direkter Sonneneinstrahlung oder in einem in der Sonne geparkten Auto auftreten können.
- Zünden Sie den Akku nicht an und werfen Sie ihn nicht ins Feuer.
- Berühren Sie beschädigte oder auslaufende Lithium-Ionen-Akkus nicht.
- Laden Sie den Akku unbedingt mit einem Originalladegerät von Sony oder einem Gerät mit Ladefunktion.
- Halten Sie den Akku von kleinen Kindern fern.

- Schützen Sie den Akku vor Feuchtigkeit.
- Tauschen Sie den Akku nur gegen den gleichen oder einen vergleichbaren Akkutyp aus, der von Sony empfohlen wird.
- Entsorgen Sie verbrauchte Akkus unverzüglich wie in den Anweisungen erläutert.

Ersetzen Sie die Batterie bzw. den Akku ausschließlich durch eine Batterie bzw. einen Akku des angegebenen Typs. Andernfalls besteht Feuer- oder Verletzungsgefahr.

Netzteil

Verwenden Sie das Netzteil nicht, wenn nur wenig Platz vorhanden ist, z.B. zwischen einer Wand und Möbelstücken.

Schließen Sie das Netzteil an eine nahe gelegene Netzsteckdose an. Trennen Sie das Netzteil umgehend von der Netzsteckdose, wenn es beim Betrieb des Camcorders zu einer Fehlfunktion kommt.

Auch wenn der Camcorder ausgeschaltet ist, wird er immer noch mit Netzstrom versorgt, solange er über ein Netzteil an eine Netzsteckdose angeschlossen ist.

Hinweis zum Netzkabel

Das Netzkabel wurde speziell für diesen Camcorder entwickelt und darf nicht für andere elektrische Geräte verwendet werden.

FÜR KUNDEN IN EUROPA

Hinweis für Kunden in Ländern, in denen EU-Richtlinien gelten

Der Hersteller dieses Produkts ist Sony Corporation, 1-7-1 Konan Minato-ku Tokyo, 108-0075, Japan. Autorisierter Vertreter für EMV und Produktsicherheit ist die Sony Deutschland GmbH, Hedelfinger Strasse 61, 70327 Stuttgart, Deutschland. Für Fragen im Zusammenhang mit Kundendienst oder

Garantie wenden Sie sich bitte an die in den separaten Kundendienst- oder Garantieunterlagen genannten Adressen.

Achtung

Die elektromagnetischen Felder bei den speziellen Frequenzen können Bild und Ton dieses Gerätes beeinflussen.

Dieses Produkt wurde geprüft und erfüllt die EMV-Richtlinie, sofern Verbindungskabel mit einer Länge von weniger als 3 Metern verwendet werden.

Hinweis

Wenn eine Datenübertragung aufgrund statischer oder elektromagnetischer Störeinflüsse abbricht (fehlschlägt), starten Sie die entsprechende Anwendung neu, oder entfernen Sie das USB-Kabel, und schließen Sie es wieder an.



Entsorgung von gebrauchten elektrischen und elektronischen Geräten (anzuwenden in den Ländern der Europäischen Union und anderen europäischen Ländern mit einem separaten Sammelsystem für diese Geräte)

Das Symbol auf dem Produkt oder seiner Verpackung weist darauf hin, dass dieses Produkt nicht als normaler Haushaltsabfall zu behandeln ist, sondern an einer Annahmestelle für das Recycling von elektrischen und elektronischen Geräten abgegeben werden muss. Durch Ihren Beitrag zum korrekten Entsorgen dieses Produkts schützen Sie die Umwelt und die Gesundheit Ihrer Mitmenschen. Umwelt und Gesundheit werden durch falsches Entsorgen gefährdet. Materialrecycling hilft, den Verbrauch von Rohstoffen zu verringern. Weitere Informationen zum Recycling dieses Produkts erhalten Sie bei Ihrer Gemeindeverwaltung, den kommunalen Entsorgungsbetrieben oder dem Geschäft, in dem Sie das Produkt gekauft haben.



Entsorgung von gebrauchten Batterien und Akkus (anzuwenden in den Ländern der Europäischen Union und anderen europäischen Ländern mit einem separaten Sammelsystem für diese Produkte)

Das Symbol auf der Batterie/dem Akku oder der Verpackung weist darauf hin, dass diese nicht als normaler Haushaltsabfall zu behandeln sind. Ein zusätzliches chemisches Symbol Pb (Blei) oder Hg (Quecksilber) unter der durchgestrichenen Mülltonne bedeutet, dass die Batterie/der Akku einen Anteil von mehr als 0,0005% Quecksilber oder 0,004% Blei enthält. Durch Ihren Beitrag zum korrekten Entsorgen dieser Batterien/Akkus schützen Sie die Umwelt und die Gesundheit Ihrer Mitmenschen. Umwelt und Gesundheit werden durch falsches Entsorgen gefährdet. Materialrecycling hilft, den Verbrauch von Rohstoffen zu verringern.

Bei Produkten, die auf Grund ihrer Sicherheit, der Funktionalität oder als Sicherung vor Datenverlust eine ständige Verbindung zur eingebauten Batterie benötigen, sollte die Batterie nur durch qualifiziertes Servicepersonal ausgetauscht werden.

Um sicherzustellen, dass die Batterie korrekt entsorgt wird, geben Sie das Produkt zwecks Entsorgung an einer Annahmestelle für das Recycling von elektrischen und elektronischen Geräten ab. Für alle anderen Batterien entnehmen Sie die Batterie bitte entsprechend dem Kapitel über die sichere Entfernung der Batterie. Geben Sie die Batterie an einer Annahmestelle für das Recycling von Batterien/Akkus ab.

Weitere Informationen über das Recycling dieses Produkts oder der Batterie erhalten Sie von Ihrer Gemeinde, den kommunalen Entsorgungsbetrieben oder dem Geschäft, in dem Sie das Produkt gekauft haben.

DE

Für Kunden in Deutschland

Entsorgungshinweis: Bitte werfen Sie nur entladene Batterien in die Sammelboxen beim Handel oder den Kommunen. Entladen sind Batterien in der Regel dann, wenn das Gerät abschaltet und signalisiert „Batterie leer“ oder nach längerer Gebrauchsdauer der Batterien „nicht mehr einwandfrei funktioniert“. Um sicherzugehen, kleben Sie die Batteriepole z.B. mit einem Klebestreifen ab oder geben Sie die Batterien einzeln in einen Plastikbeutel.



Informationen zur Spracheinstellung

- Zur Veranschaulichung der Bedienung des Camcorders sind die Bildschirmmenüs in der jeweiligen Landessprache angegeben. Ändern Sie gegebenenfalls die Sprache für die Bildschirmmenüs, bevor Sie den Camcorder verwenden (S. 20).

Hinweise zur Aufnahme

- Machen Sie vor der eigentlichen Aufnahme eine Probeaufnahme, um sicherzugehen, dass Bild und Ton ohne Probleme aufgenommen werden.
- Wenn es aufgrund einer Fehlfunktion des Camcorders, der Aufnahmemedien usw. zu Störungen bei der Aufnahme oder Wiedergabe kommt, besteht kein Anspruch auf Schadenersatz für die nicht erfolgte oder beschädigte Aufnahme.
- Das Farbfernsehsystem hängt vom jeweiligen Land oder der Region ab. Um Ihre Aufnahmen auf einem Fernseher wiedergeben zu können, benötigen Sie ein PAL-Fernsehgerät.
- Fernsehsendungen, Filme, Videoaufnahmen und anderes Material können urheberrechtlich geschützt sein. Das unberechtigte Aufzeichnen solchen Materials verstößt unter Umständen gegen das Urheberrecht.

Verwendungshinweise

- Vermeiden Sie die nachfolgend aufgeführten Punkte. Andernfalls kann das Aufnahmemedium beschädigt werden, aufgezeichnete Bilder können nicht mehr abgespielt werden oder verloren gehen und weitere Fehlfunktionen können auftreten.
 - Auswerfen der Speicherkarte, solange die Zugriffsanzeige (S. 21) leuchtet oder blinkt
 - Entfernen des Akkus oder Netzteils aus dem Camcorder oder mechanische Schläge oder Erschütterungen beim Camcorder, solange die Anzeigen  (Film)/ (Foto) (S. 23) oder die Zugriffsanzeige (S. 21) leuchten oder blinken

- Wenn der Camcorder über einen USB-Anschluss mit anderen Geräten verbunden und der Camcorder eingeschaltet ist, klappen Sie den LCD-Bildschirmträger nicht zu. Andernfalls können die aufgenommenen Bilddaten verloren gehen.
- Beachten Sie bei der Nutzung des Camcorders geltende regionale Vorschriften.

LCD-Bildschirmträger

- Der LCD-Bildschirm wird unter Einsatz von Hochpräzisionstechnologie hergestellt, so dass der Anteil der effektiven Bildpunkte bei über 99,99 % liegt. Dennoch können schwarze Punkte und/oder helle Lichtpunkte (weiß, rot, blau oder grün) permanent auf dem LCD-Bildschirm zu sehen sein. Diese Punkte gehen auf das Herstellungsverfahren zurück und haben keinen Einfluss auf die Aufnahmequalität.

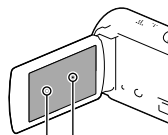

Schwarze Punkte
Weiße, rote, blaue oder grüne Punkte

Informationen zu diesem Handbuch, den Abbildungen und Bildschirmmenüs

- Die im vorliegenden Handbuch zur Veranschaulichung enthaltenen Beispielabbildungen wurden mit einer digitalen Standbildkamera aufgenommen und sehen daher möglicherweise etwas anders aus als die tatsächlichen Anzeigen auf dem Camcorder. Außerdem sind die Abbildungen des Camcorders und seiner Bildschirmanzeigen zum besseren Verständnis überzeichnet oder vereinfacht dargestellt.

- Design und Spezifikationen des Camcorders und des Zubehörs unterliegen unangekündigten Änderungen.
- In diesem Handbuch werden der interne Speicher (HDR-CX210E) und die Speicherkarte als „Aufnahmemedium“ bezeichnet.
- In diesem Handbuch wird eine DVD, die in High Definition-Bildqualität (HD) aufgenommen wurde, als AVCHD-Aufnahmedisc bezeichnet.
- Falls bezüglich der Spezifikation modelleigene Unterschiede bestehen, wird die jeweilige Modellbezeichnung in diesem Handbuch explizit angegeben. Überprüfen Sie die Modellbezeichnung Ihres Camcorders auf seiner Unterseite.
- In diesem Handbuch verwendete Illustrationen basieren auf dem Modell HDR-CX210E, wenn es nicht anders angegeben wird.

	Aufnahmemedium	Kapazität des internen Aufnahmemediums	Projektor
HDR-CX190E	Nur Speicherkarte	—	—
HDR-CX200E		—	—
HDR-PJ200E		—	✓
HDR-CX210E	Interner Speicher + Speicherkarte	8 GB	—

Weiterführende Informationen über den Camcorder („Handycam“ Benutzeranleitung)

Das „Handycam“ Benutzeranleitung ist ein Online-Handbuch. Sie finden dort ausführliche Anleitungen zu den zahlreichen Funktionen des Camcorders.



1 Rufen Sie die Support-Seite von Sony auf.

<http://www.sony.net/SonyInfo/Support/>

2 Wählen Sie Ihr Land oder Ihre Region aus.

3 Suchen Sie die Modellbezeichnung Ihres Camcorders auf der Support-Seite.

- Die Modellbezeichnung Ihres Camcorders finden Sie auf seiner Unterseite.

Auswahl von Elementen auf dem LCD-Bildschirm

HDR-CX190E

Bewegen Sie den Auswahlschalter in Richtung ▼/▲/◀/▶, um das gewünschte Element zu markieren und drücken Sie anschließend auf die Mitte des Auswahlschalters, um die Auswahl zu bestätigen.

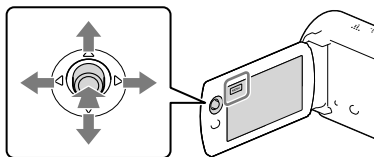

HDR-CX200E/CX210E/PJ200E

Berühren Sie das gewünschte Element auf dem LCD-Bildschirm.

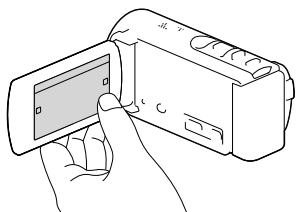

Inhalt

Bitte lesen	2
Weiterführende Informationen über den Camcorder („Handycam“ Benutzeranleitung).....	6
Auswahl von Elementen auf dem LCD-Bildschirm	7
Teile und Bedienelemente	11

Vorbereitungen

Mitgelieferte Teile.....	14
Laden des Akkus	15
Laden des Akkus über einen Computer	16
Laden des Akkus im Ausland	18
Einschalten des Geräts und Einstellen von Datum und Uhrzeit	19
Wechseln der Sprache	20
Vorbereitung des Aufnahmemediums	21
Auswählen eines Aufnahmemediums (HDR-CX210E).....	21
Einsetzen einer Speicherkarte.....	21

Aufnahme/Wiedergabe

Aufnahme	23
Aufnahmen von Filmen	23
Aufnahmen von Fotos	24
Zoomen.....	27
Wiedergabe	28
Bedientasten während der Wiedergabe	30

Erweiterte Funktionen

Aufnahmen von Personen mit richtiger Schärfe.....	32
Aufnahmen des ausgewählten Motivs mit der richtigen Schärfe (Gesichtspriorität) (HDR-CX200E/CX210E/PJ200E).....	32
Automatische Aufnahme eines Lächelns (Auslös. bei Lächeln)	32
Aufnahmen von Filmen in verschiedenen Situationen.....	33
Automatische Auswahl der für die Aufnahmesituation geeigneten Einstellung (Intelligente Automatik)	33
Aufnahmen von Bildern mit der ausgewählten Bildqualität	34
Auswählen der Bildqualität von Filmen (Aufnahmemodus)	34
Ändern der Bildqualität von Fotos	35

Abspielen eines Auszugs Ihrer Filme (Highlights-Wiedergabe).....	36
Speichern der Highlights-Wiedergabe in HD-Bildqualität (☞ Szenario Speich.).....	37
Konvertieren des Datenformats auf STD-Bildqualität (Highlights-Film)	37
Bildwiedergabe auf einem Fernsehgerät	38
Verwenden des eingebauten Projektors (HDR-PJ200E)	41

Bearbeiten

Bearbeiten am Camcorder	43
Löschen von Filmen und Fotos	43
Teilen eines Films	44
Aufzeichnen von Fotos aus einem Film (HDR-CX210E)	44

Speichern von Filmen und Fotos mit einem Computer

Nützliche verfügbare Funktionen bei Anschluss des Camcorders an einen Computer.....	46
Unter Windows	46
Unter Mac	46
Vorbereitung des Computers (Windows)	47
Schritt 1 Überprüfung des Computersystems	47
Schritt 2 Installieren der integrierten Software „PlayMemories Home“	47
Starten der Software „PlayMemories Home“	50
Herunterladen der zum Camcorder zugehörigen Software.....	51
Installieren von Software für einen Mac	51

Speichern von Bildern mit einem externen Gerät

Anleitung zur Erstellung von Discs	52
Geräte, auf denen die erstellte Disc abgespielt werden kann	53
Erstellen einer Disc mit einem DVD-Brenner bzw. -Recorder	54
Erstellen einer Disc mit DVDExpress	54
Erstellen einer Disc in High Definition-Bildqualität (HD) mit einem DVD- Brenner	55
Erstellen einer Disc in Standard Definition-Bildqualität (STD) mit einem Recorder oder ähnlichen Gerät	55
Speichern von Bildern mit einer externen Medieneinheit.....	57

Einstellen des Camcorders

Verwenden der Menüs	60
Menülisten	62

Sonstiges/Index

Fehlersuche	65
Anzeige der Selbstdiagnose/Warnanzeigen	67
Aufnahmedauer von Filmen/Anzahl der aufnehmbaren Fotos	68
Voraussichtliche Aufnahme- und Wiedergabedauer bei den einzelnen Akkus	68
Voraussichtliche Aufnahmedauer bei Filmen	69
Voraussichtliche Anzahl aufnehmbarer Fotos	70
Umgang mit dem Camcorder	71
Technische Daten	76
Bildschirmanzeigen	79
Index	80

Teile und Bedienelemente

Auf den in Klammern () angegebenen Seiten finden Sie weitere Informationen.

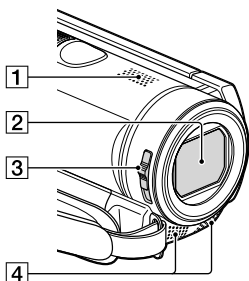

- 1 Lautsprecher
- 2 Objektiv (Carl Zeiss-Objektiv)
- 3 Schalter für die LENS COVER
- 4 Eingebautes Mikrofon

HDR-CX190E

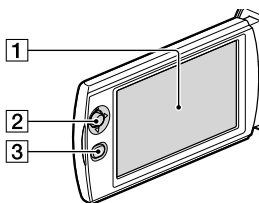

HDR-CX200E/CX210E

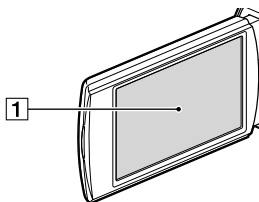

HDR-PJ200E

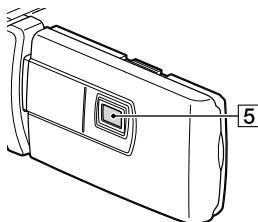
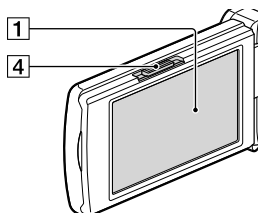

- 1 LCD-Bildschirm/Berührungsbildschirm (HDR-CX200E/CX210E/PJ200E) (19, 20)
Wenn Sie den LCD-Bildschirmträger um 180 Grad drehen, können Sie den LCD-Bildschirmträger mit nach außen weisendem LCD-Bildschirm zuklappen. Dies ist besonders bei der Wiedergabe nützlich.
- 2 Auswahlschalter (7) (HDR-CX190E)
- 3 Taste  (Bilder-Ansicht) (HDR-CX190E)
- 4 PROJECTOR FOCUS-Hebel (41) (HDR-PJ200E)
- 5 Projektorlinse (41) (HDR-PJ200E)

HDR-CX190E

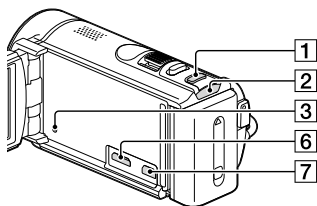

HDR-CX200E/CX210E

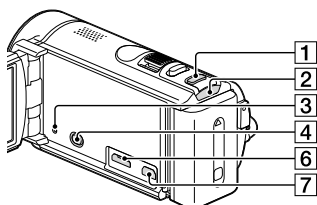

HDR-PJ200E

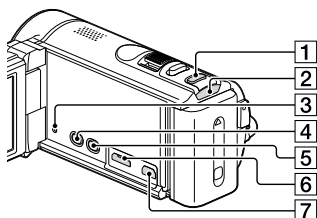

1 Taste MODE

2 Anzeigen  (Film)/ (Foto) (23, 24)

3 Taste RESET

Drücken Sie mit einem spitzen Gegenstand auf RESET.

Drücken Sie RESET, um alle Einstellungen, einschließlich der Uhrzeit, zu initialisieren.

4 Taste  (Bilder-Ansicht) (HDR-CX200E/CX210E/PJ200E)

5 Taste PROJECTOR (41) (HDR-PJ200E)

6 Buchse HDMI OUT (38)

7 Buchse  (USB) (54, 57)

HDR-CX190E

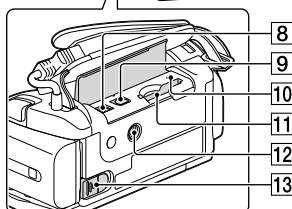
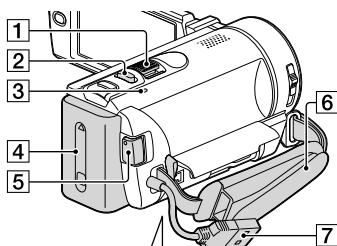

HDR-CX200E/CX210E/PJ200E

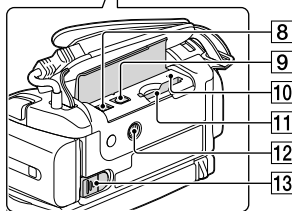
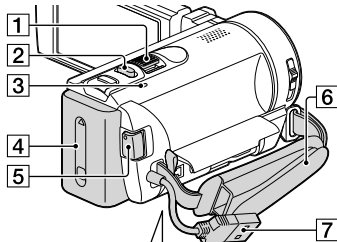

1 Motorzoom-Hebel (27)

2 Taste PHOTO (24)

3 Ladeanzeige CHG (15)

- 4 Akku (15)
- 5 Taste START/STOP (24)
- 6 Griffband
- 7 Eingebautes USB-Kabel (16)
- 8 Buchse DC IN (15)
- 9 A/V-/Fernbedienungsanschluss (38)
- 10 Zugriffsanzeige für Speicherkarte (21)
- 11 Speicherkarteneinschub (21)
- 12 Stativhalterung
Bringen Sie hier ein Stativ an (gesondert erhältlich: Die Schraube darf nicht länger als 5,5 mm sein).
- 13 Akkulösehebel BATT (17)

Befestigung des Griffbandes

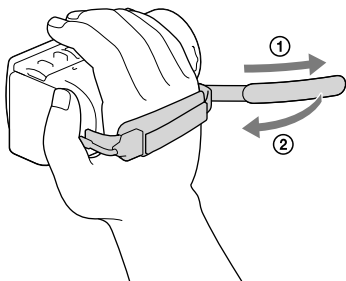

Mitgelieferte Teile

Die Zahlen in Klammern () geben die Anzahl des mitgelieferten Teils an.

Camcorder (1)

Netzteil (1)

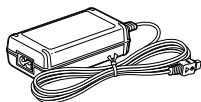

Netzkabel (1)

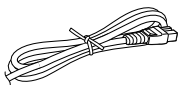

HDMI-Kabel (1) (nur bei HDR-CX200E/CX210E/PJ200E)

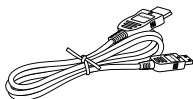

A/V-Verbindungskabel (1)

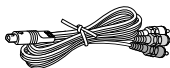

USB-Verbindungskabel (1)

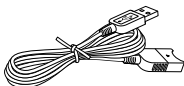

- Das USB-Verbindungskabel ist ausschließlich für die Verwendung mit diesem Camcorder bestimmt. Verwenden Sie dieses Kabel, wenn das eingebaute USB-Kabel des Camcorders (S. 16) für den Anschluss zu kurz ist.

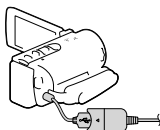

Akku NP-FV30 (1)

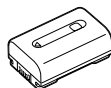

„Bedienungsanleitung“ (dieses Handbuch) (1)

Hinweise

- Die Software „PlayMemories Home“ (Lite-Version) und die Hilfe „PlayMemories Home“-Hilfetext sind auf diesem Camcorder vorinstalliert (S. 47, S. 50).

Laden des Akkus

- 1 Klappen Sie den LCD-Bildschirm zu und setzen Sie den Akku ein.

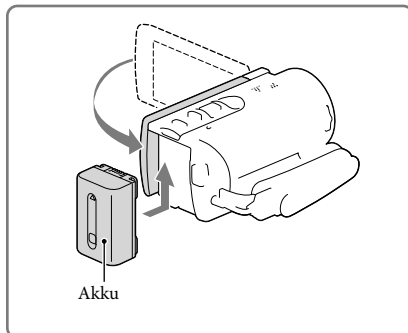

- 2 Schließen Sie das Netzteil (①) und das Netzkabel (②) an den Camcorder und an eine Netzsteckdose an.

- Die Ladeanzeige CHG leuchtet auf.
- Die Ladeanzeige CHG erlischt, sobald der Akku vollständig geladen ist. Trennen Sie das Netzteil von der Buchse DC IN des Camcorders.

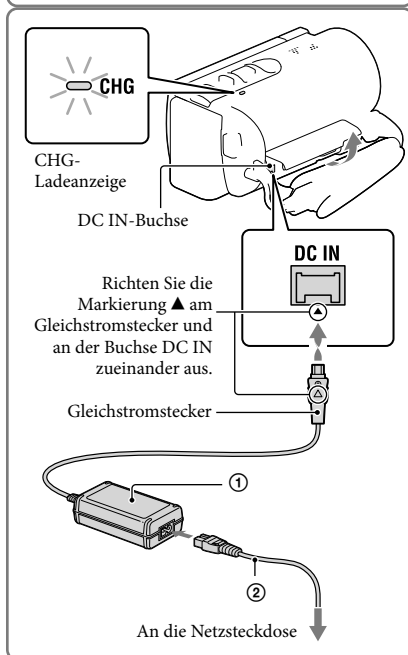

Hinweise

- Dieser Camcorder arbeitet ausschließlich mit „InfoLITHIUM“-Akkus der Serie V.

Laden des Akkus über einen Computer

Schalten Sie den Camcorder aus und schließen Sie ihn mit dem eingebauten USB-Kabel an einen eingeschalteten Computer an.

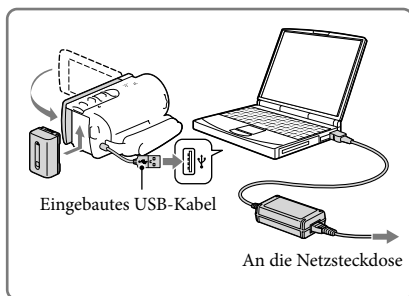

Aufladen des Akkus mit dem eingebauten USB-Kabel von einer Netzsteckdose

Sie können den Akku laden, indem Sie das eingebaute USB-Kabel über ein USB-Ladegerät/Netzteil des Typs AC-UD10 (gesondert erhältlich) mit einer Netzsteckdose verbinden. Der Camcorder kann nicht mit einer (gesondert erhältlichen) tragbaren Stromversorgungseinheit des Typs CP-AH2R, CP-AL oder AC-UP100 von Sony geladen werden.

Ladedauer

Ungefähre Dauer (Minuten) beim vollständigen Laden eines vollständig entladenen Akkus.

Akku	Ladedauer	
	Netzteil	Eingebautes USB-Kabel* (bei Verwendung eines Computers)
NP-FV30 (mitgeliefert)	115	150
NP-FV50	155	280
NP-FV70	195	545
NP-FV100	390	1.000

• Die jeweils in der Tabelle angegebene Ladedauer gilt, wenn der Camcorder bei einer Temperatur von 25 °C geladen wird. Für das Laden des Akkus wird ein Temperaturbereich zwischen 10 °C und 30 °C empfohlen.

* Bei der angegebenen Ladedauer wurde das USB-Verbindungskabel nicht verwendet.

So nehmen Sie den Akku heraus

Klappen Sie den LCD-Bildschirm zu.
 Verschieben Sie den Akkulösehebel BATT
 (①) und nehmen Sie den Akku dann heraus
 (②).

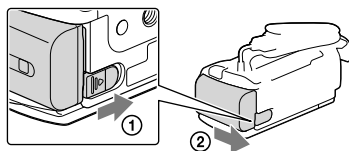

Verwenden einer Netzsteckdose als Stromquelle

Stellen Sie die gleichen Verbindungen her, wie sie für das Laden des Akkus verwendet werden.
 In diesem Fall wird der Akku nicht entladen, wenn er am Camcorder angebracht ist.

Hinweise zum Akku

- Wenn Sie den Akku abnehmen oder das Netzteil lösen wollen, schalten Sie den Camcorder aus und vergewissern Sie sich, dass die Anzeigen (Film)/ (Foto) (S. 23, 24) sowie die Zugriffsanzeige (S. 21) nicht mehr leuchten.
- In den folgenden Fällen blinkt die Ladeanzeige CHG während des Ladevorgangs:
 - Der Akku wurde nicht richtig angebracht.
 - Der Akku ist beschädigt.
 - Die Temperatur des Akkus ist niedrig.
Entfernen Sie den Akku aus dem Camcorder und bringen Sie ihn an einen warmen Ort.
 - Die Temperatur des Akkus ist hoch.
Entfernen Sie den Akku aus dem Camcorder und bringen Sie ihn an einen kühlen Ort.
- Um den Akku zu schonen, ist der Camcorder standardmäßig so eingestellt, dass er sich nach etwa 2 Minuten automatisch ausschaltet, wenn er nicht bedient wird ([Eco-Modus] S. 64).

Hinweise zum Netzteil

- Schließen Sie das Netzteil an eine gut zugängliche Netzsteckdose an. Trennen Sie das Netzteil umgehend von der Netzsteckdose, wenn es beim Betrieb des Camcorders zu einer Fehlfunktion kommt.
- Platzieren Sie das Netzteil während des Betriebs nicht an Orten, an denen keine ausreichende Luftzufuhr gewährleistet ist (z. B. zwischen einer Wand und einem Möbelstück).
- Schließen Sie den Gleichstromstecker des Netzteils bzw. den Akkukontakt nicht mit einem Metallgegenstand kurz. Andernfalls kann es zu einer Fehlfunktion kommen.
- Halten Sie zum Lösen des Netzteils vom Camcorder den Camcorder fest und ziehen Sie am Gleichstromstecker.



- Aufnahmedauer, Wiedergabedauer (68)
- Akkurestladungsanzeige (25)
- Laden des Akkus im Ausland (18)

Laden des Akkus im Ausland

Mithilfe des mit dem Camcorder gelieferten Netzteils können Sie den Akku in allen Ländern/Regionen laden, die eine Stromversorgung mit 100 V - 240 V Wechselstrom und 50 Hz/60 Hz anbieten. Verwenden Sie keinen elektronischen Spannungswandler.

Einschalten des Geräts und Einstellen von Datum und Uhrzeit

- 1 Klappen Sie den LCD-Bildschirm des Camcorders auf und schalten Sie ihn ein.

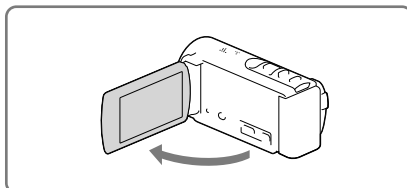

- 2 Wählen Sie die gewünschte Sprache und danach [Näch] aus.

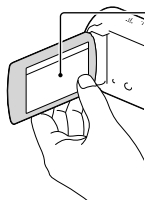

Berühren Sie die Taste auf dem LCD-Bildschirm. Wählen Sie beim Modell HDR-CX190E die Taste mit dem Auswahlschalter aus.

- 3 Wählen Sie die gewünschte geografische Region mit [←]/[→] und anschließend [Näch] aus.



- 4 Stellen Sie [Sommerzeit] ein und wählen Sie das Datumsformat, das Datum und die Uhrzeit aus.

- Wenn Sie [Sommerzeit] auf [Ein] setzen, wird die Uhr um 1 Stunde vorgestellt.
- Stellen Sie bei der Auswahl des Datums und Uhrzeit den Wert mit [↑]/[↓] ein.
- Mit der Auswahl von [OK] wird die Einstellung des Datums und der Uhrzeit abgeschlossen.

HDR-CX200E/CX210E/PJ200E

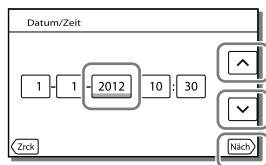

HDR-CX190E

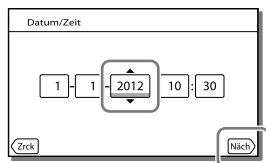

Wechseln der Sprache

Sie können die Sprache für die Bildschirmmenü wechseln, so dass diese in der gewünschten Sprache angezeigt werden.

Wählen Sie [MENU] → [Installation] → [🔧 Allgemeine Einstlg.] → [Language Setting] → und die gewünschte Sprache aus.

So schalten Sie den Camcorder aus

Klappen Sie den LCD-Bildschirm zu.

Einstellen des LCD-Bildschirmträgerwinkels

Klappen Sie zuerst den LCD-Bildschirmträger um 90 Grad zum Camcorder (①) auf und stellen Sie danach den Winkel (②) ein.

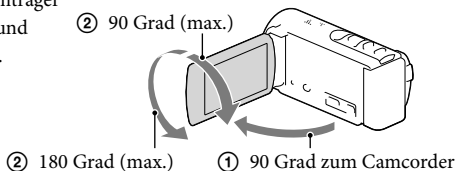

Ausschalten des Pieptons

Wählen Sie [MENU] → [Installation] → [🔧 Allgemeine Einstlg.] → [Piepton] → [Aus] aus.

Hinweise



- Aufnahmedatum, Uhrzeit und Aufnahmeeinstellungen werden automatisch auf dem Aufnahmemedium aufgezeichnet. Sie werden während der Aufnahme nicht angezeigt. Sie können sie bei der Wiedergabe jedoch über [Datencode] anzeigen lassen. Um sie anzuzeigen, wählen Sie [MENU] → [Installation] → [▶ Wiedergabe-Einstlg.] → [Datencode] → [Datum/Zeit].



- Erneute Einstellung des Datums und der Uhrzeit: [Datum/Zeiteinstlg.] (S. 64)
- Kalibrierung des Berührungsbildschirms: [Kalibrierung] (HDR-CX200E/CX210E/PJ200E) (S. 74)

Vorbereitung des Aufnahmemediums

Auf dem Bildschirm des Camcorders wird das verwendbare Aufnahmemedium in Form folgender Symbole angezeigt.

	Standardaufnahmemedium	Alternatives Aufnahmemedium
HDR-CX190E/CX200E/ PJ200E	 Speicherkarte	—
HDR-CX210E	 Interner Speicher	 Speicherkarte

Hinweise

- Es können keine unterschiedlichen Aufnahmemedien für Filme und Fotos ausgewählt werden.

Auswählen eines Aufnahmemediums (HDR-CX210E)

Wählen Sie **[MENU]** → **[Installation]** → **[Medien-Einstlg.]** → **[Medien-Auswahl]** → das gewünschte Medium aus.

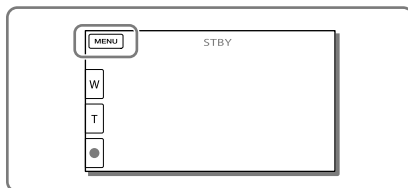

Einsetzen einer Speicherkarte

Öffnen Sie die Abdeckung und schieben Sie die Speicherkarte ein, bis sie mit einem Klicken einrastet.

- Der Bildschirm [Bildatenbank-Datei wird vorbereitet. Bitte warten.] wird angezeigt, wenn Sie eine neue Speicherkarte einsetzen. Warten Sie, bis der Bildschirm wieder ausgeblendet wird.

Richten Sie die Einkerbung beim Einschieben der Speicherkarte wie in der Abbildung dargestellt aus.



Zugriffsanzeige



Auswerfen der Speicherkarte

Öffnen Sie die Abdeckung und drücken Sie einmal leicht auf die Speicherkarte.

Hinweise

- Damit die Speicherkarte auf jeden Fall ordnungsgemäß funktioniert, wird empfohlen, sie vor der ersten Verwendung mit dem Camcorder zu formatieren (S. 63). Durch die Formatierung der Speicherkarte werden alle darauf gespeicherten Daten gelöscht und können nicht wiederhergestellt werden. Sichern Sie wichtige Daten zuvor auf dem PC oder einem anderen Speichermedium.
- Wenn [Es konnte keine neue Bilddatenbankdatei erstellt werden. Möglicherweise ist nicht genug freier Speicherplatz vorhanden.] angezeigt wird, formatieren Sie die Speicherkarte (S. 63).
- Achten Sie auf die richtige Ausrichtung der Speicherkarte. Wenn Sie die Speicherkarte falsch herum einsetzen, können die Speicherkarte, der Speicherkarten-Einschub oder die Bilddaten beschädigt werden.
- Achten Sie beim Einsetzen und Auswerfen der Speicherkarte darauf, dass die Speicherkarte nicht herauspringt und herunterfällt.

Für diesen Camcorder geeignete Speicherkartentypen

		SD-Ge- schwindig- keitsklasse	Kapazität (nachgewie- sen)	Bezeichnung in diesem Handbuch
„Memory Stick PRO Duo“ (Mark2)		—	32 GB	„Memory Stick PRO Duo“
„Memory Stick PRO-HG Duo“				
SD-Speicherkarte		Klasse 4 oder schneller	64 GB	SD-Karte
SDHC-Speicherkarte				
SDXC-Speicherkarte				

- Der ordnungsgemäße Betrieb kann nicht für alle Speicherkarten garantiert werden.

Hinweise

- Eine MultiMediaCard kann nicht in Verbindung mit diesem Camcorder verwendet werden.
- Filme, die auf SDXC-Speicherkarten aufgezeichnet wurden, können nicht in Computer oder AV-Geräte, die das exFAT*-Dateisystem nicht unterstützen, importiert oder dort abgespielt werden, indem der Camcorder mit dem USB-Kabel an diese Geräte angeschlossen wird. Vergewissern Sie sich vorab, dass das exFAT-System von den angeschlossenen Geräten unterstützt wird. Wenn Sie ein Gerät anschließen, von dem das exFAT-System nicht unterstützt wird, und der Formatierungsbildschirm angezeigt wird, nehmen Sie keine Formatierung vor. Andernfalls gehen sämtliche Daten verloren.
- * Bei exFAT handelt es sich um ein Dateisystem, das für SDXC-Speicherkarten verwendet wird.



- Medium für Aufnahme/Wiedergabe/Bearbeitung: Bildschirmanzeigen während der Aufnahme (79)
- Aufnahmedauer von Filmen/Anzahl der aufnehmbaren Fotos (68)

Aufnahme

Standardmäßig werden Filme und Fotos auf folgenden Medien aufgezeichnet. Filme werden in High Definition-Bildqualität (HD) aufgezeichnet.

HDR-CX190E/CX200E/PJ200E: Speicherkarte

HDR-CX210E: Internes Aufnahmemedium

Aufnahmen von Filmen

- 1 Öffnen Sie die Objektivabdeckung.
- 2 Klappen Sie den LCD-Bildschirm auf und drücken Sie auf **MODE**, so dass die Anzeige  (Film) aufleuchtet.
- 3 Starten Sie mit **START/STOP** die Aufnahme.
 - Zum Beenden der Aufnahme drücken Sie erneut **START/STOP**.
 - Sie können während einer Filmaufnahme Fotos aufzeichnen, indem Sie auf **PHOTO** drücken (Dual-Aufzeichnung).

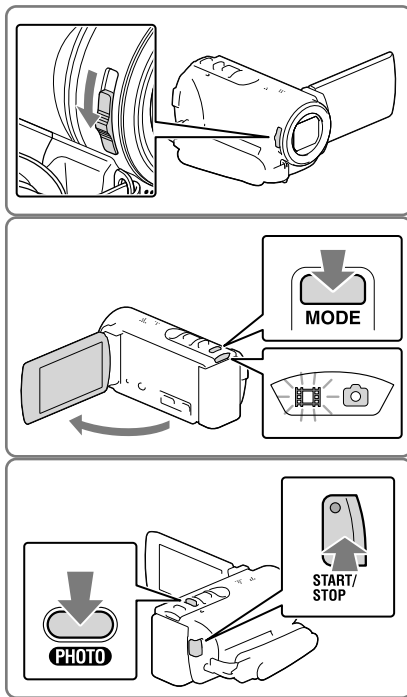

Aufnehmen von Fotos

- 1 Klappen Sie den LCD-Bildschirm auf und drücken Sie auf **MODE**, so dass die Anzeige  (Foto) aufleuchtet.

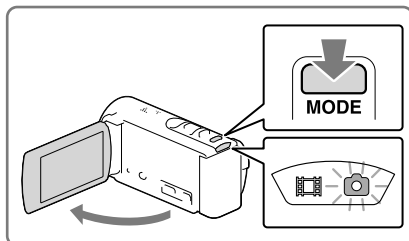

- 2 Drücken Sie leicht auf **PHOTO**, um den Fokus einzustellen, und drücken Sie die Taste dann ganz nach unten.

- Wenn der Fokus richtig eingestellt ist, erscheint die AE/AF-Speicheranzeige auf dem LCD-Bildschirm.

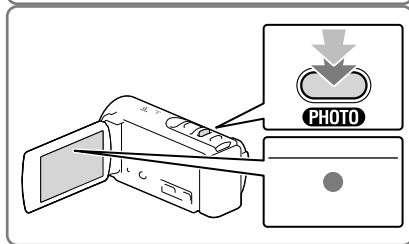

Anzeigen von Elementen auf dem LCD-Bildschirm

Elemente verschwinden vom LCD-Bildschirm, wenn der Camcorder nach seiner Einschaltung ein paar Sekunden lang nicht bedient wurde oder wenn Sie zwischen den Film- bzw. Fotoaufnahmemodi umschalten. Um die Elemente erneut anzuzeigen, gehen Sie wie folgt vor:

HDR-CX190E: Bewegen Sie den Auswahlschalter.

HDR-CX200E/CX210E/PJ200E: Berühren Sie eine beliebige Stelle auf dem LCD-Bildschirm, außer den Tasten.

Bildschirmanzeigen während der Aufnahme

Nachfolgend werden Symbole beschrieben, die sowohl für die Film- als auch für die Fotoaufnahme angezeigt werden. Einzelheiten enthält die Seite in ().

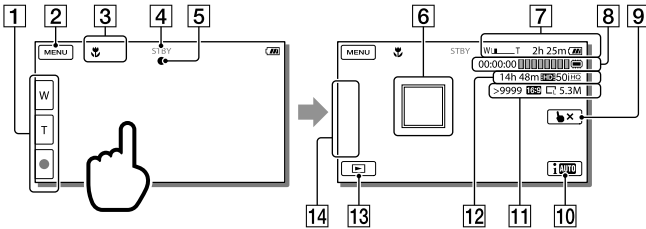

- 1 Zoomtaste (W: Weitwinkel/T: Telebereich), Taste START/STOP (im Filmaufnahmemodus), Taste PHOTO (im Fotoaufnahmemodus)*
- 2 Taste MENU (60)
- 3 Status, der von der intelligenten Automatik erkannt wird (33)
- 4 Aufnahmestatus ([STBY]/[AUFNAHME])
- 5 AE/AF-Speicher (Belichtungsautomatik/automatische Fokussierung) (24)
- 6 Fokussachführung* (32)
- 7 Zoom, Akkurestladungsanzeige
- 8 Zähler (Stunde: Minute: Sekunde), Aufzeichnung eines Fotos, Aufzeichnung/Wiedergabe/Bearbeitung eines Mediums** (79)
- 9 Taste für die Aufhebung der Fokussachführung* (32)
- 10 Taste Intelligente-Automatik (33)
- 11 Ungefähre Anzahl der aufnehmbaren Fotos, Bildformat (16:9 oder 4:3), Fotoformat (L/S)
- 12 Geschätzte Restaufnahmedauer, Bildqualität der Aufnahme (HD/STD) und Aufnahmemodus (FX/FH/HQ/LP) (34)
- 13 Bildanzeigetaste (28)
- 14 Meine Taste (Sie können Ihre Lieblingsfunktionen Symbolen zuweisen, die in diesem Bereich angezeigt werden) (62)

* HDR-CX200E/CX210E/PJ200E

** HDR-CX210E

Aufnahmen im Spiegelmodus

Klappen Sie den LCD-Bildschirmträger um 90 Grad zum Camcorder auf (①) und drehen Sie ihn um 180 Grad zur Objektivseite hin (②).

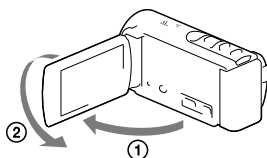

Auf dem LCD-Bildschirm erscheint das Bild als Spiegelbild, aufgenommen wird es jedoch normal.

Hinweise

- Wenn Sie den LCD-Bildschirm bei einer Filmaufnahme zuklappen, wird die Aufnahme gestoppt.
- Die maximale kontinuierliche Aufnahmedauer für Filme beträgt etwa 13 Stunden.
- Überschreitet die Größe einer Filmdatei 2 GB, wird automatisch eine neue Filmdatei erstellt.
- Die im Folgenden genannten Umstände bedeuten, dass trotz der Beendigung der eigentlichen Aufnahme immer noch Daten auf das Aufnahmemedium geschrieben werden. In diesem Fall darf der Camcorder keinen Stößen oder Erschütterungen ausgesetzt werden, und der Akku oder das Netzteil darf nicht entfernt werden.
 - Die Zugriffsanzeige (S. 21) leuchtet oder blinkt
 - Das Mediensymbol oben rechts im LCD-Bildschirm blinkt
- Auf dem LCD-Bildschirm des Camcorders können Aufnahmen bildschirmfüllend angezeigt werden (Vollpixelanzeige). Wenn die Aufnahmen jedoch auf einem Fernsehgerät wiedergegeben werden, das nicht mit der Vollpixelanzeige kompatibel ist, werden die Bildränder oben, unten, rechts und links möglicherweise abgeschnitten. Es empfiehlt sich, für die Aufnahme [Hilfsrahmen] auf [Ein] zu stellen und den äußeren Rahmen von [Hilfsrahmen] (S. 62) zur Orientierung zu verwenden.



- Aufnahmedauer, Anzahl der aufnehmbaren Fotos (S. 68)
- [Medien-Auswahl] (S. 21)
- Dauerhaftes Anzeigen von Elementen auf dem LCD-Bildschirm: [Anzeige-Einstellung] (S. 62)
- Änderung der Bildgröße: [Bildgröße] (S. 35)
- Aufnahmedauer, verbleibende Aufnahmekapazität [Medien-Infos] (S. 63)

Zoomen

Verschieben Sie den Motorzoom-Hebel, um das Bild zu vergrößern oder zu verkleinern.

W (Weitwinkel): Größerer Blickwinkel

T (Telebereich): Nahaufnahme

- Sie können Bilder mit dem optischen Zoom bis auf das 25-fache der Originalgröße bei Standardeinstellung vergrößern.
- Verschieben Sie den Motorzoom-Hebel für einen langsamen Zoom nur leicht. Für einen schnelleren Zoom verschieben Sie den Hebel weiter.

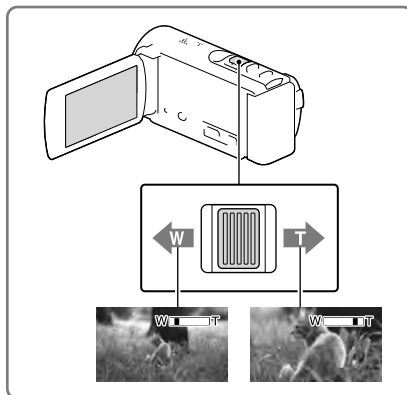

Weitere Vergrößerung von Bildern (Extended Zoom)

Stellen Sie [SteadyShot] auf [Standard] oder [Aus] (S. 62).

- Sie können Bilder bis auf das 30-fache der Originalgröße durch Erweiterung des Weitwinkels vergrößern.

Hinweise

- Lassen Sie den Finger unbedingt auf dem Motorzoom-Hebel. Andernfalls wird das Betriebsgeräusch des Motorzoom-Hebels möglicherweise mit aufgezeichnet.
- Mit der Taste auf dem LCD-Bildschirm können Sie die Zoomgeschwindigkeit nicht ändern (HDR-CX200E/CX210E/PJ200E).
- Der Mindestabstand zwischen Camcorder und Motiv, der für eine scharfe Fokussierung erforderlich ist, liegt im Weitwinkelbereich bei etwa 1 cm und im Telebereich bei etwa 80 cm.



- Weiteres Zoomen: [Digitalzoom] (S. 62)



Wiedergabe

Sie können aufgezeichnete Bilder nach Datum und Uhrzeit der Aufzeichnung suchen (Ereignis-Ansicht).

1 Klappen Sie den LCD-Bildschirm auf und drücken Sie auf die Taste  am Camcorder, um in den Wiedergabemodus zu gelangen.

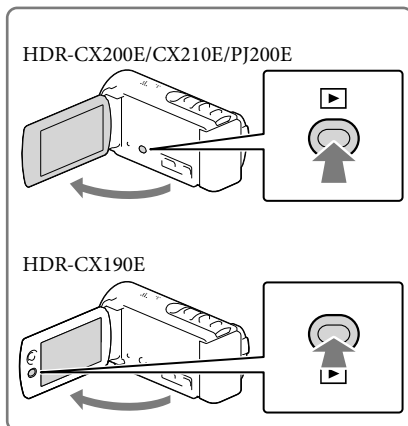
- Sie können den Wiedergabemodus durch Auswahl von  auf dem LCD-Bildschirm aufrufen (S. 25).



2 Wählen Sie / aus, um das gewünschte Ereignis in die Mitte (①) zu verschieben und anschließend auszuwählen (②).

- Der Camcorder zeigt die aufgezeichneten Bilder auf Basis von Datum und Uhrzeit automatisch als Ereignis an.

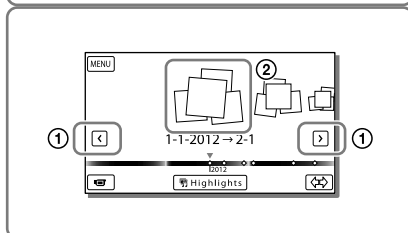

3 Wählen Sie das Bild aus.

- Der Camcorder gibt Bilder vom ausgewählten Bild bis zum letzten Bild des Ereignisses wieder.

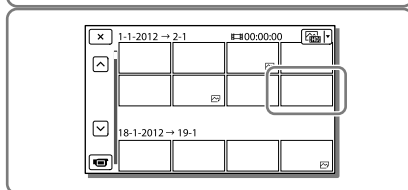

Bildschirmanzeige in der Ereignis-Ansicht

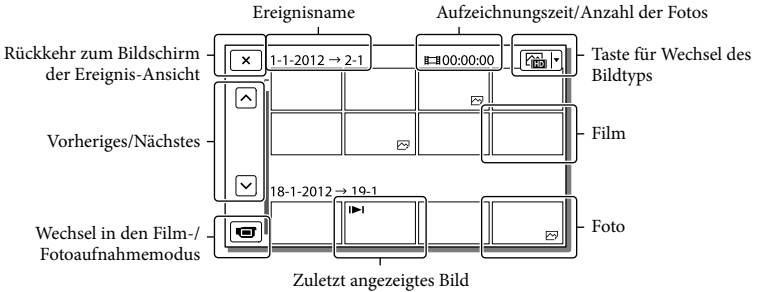
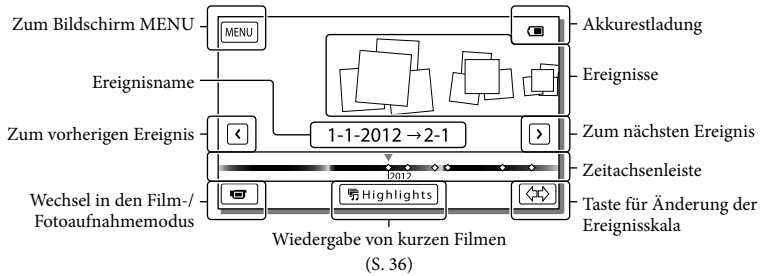

- Verkleinerte Bilder der Originalaufnahmen, von denen mehrere gleichzeitig auf einem Indexbildschirm angezeigt werden können, werden als „Miniaturbilder“ bezeichnet.

Hinweise

- Damit keine Bilddaten verloren gehen, sollten Sie von allen aufgezeichneten Bilddaten von Zeit zu Zeit eine Sicherungskopie auf externen Speichermedien anfertigen. (S. 52)
- Standardmäßig ist ein geschützter Demofilm voraufgezeichnet (HDR-CX210E).

Bedientasten während der Wiedergabe

Elemente verschwinden vom LCD-Bildschirm, wenn der Camcorder ein paar Sekunden lang nicht bedient wird. Um die Elemente erneut anzuzeigen, gehen Sie wie folgt vor:

HDR-CX190E: Bewegen Sie den Auswahlschalter.

HDR-CX200E/CX210E/PJ200E: Berühren Sie den LCD-Bildschirm.

Während der Filmwiedergabe

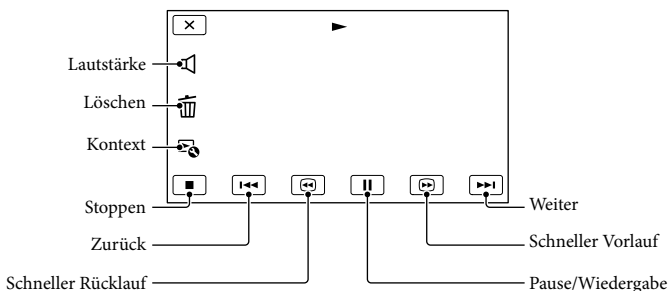





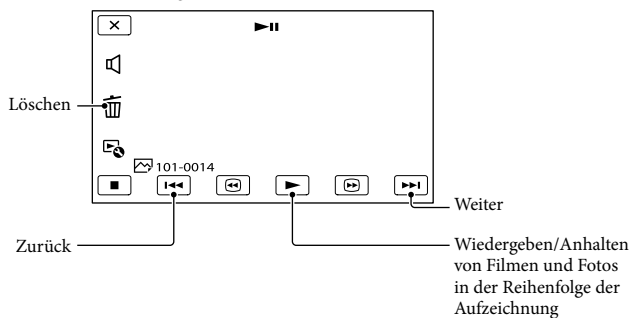

Während der Fotowiedergabe

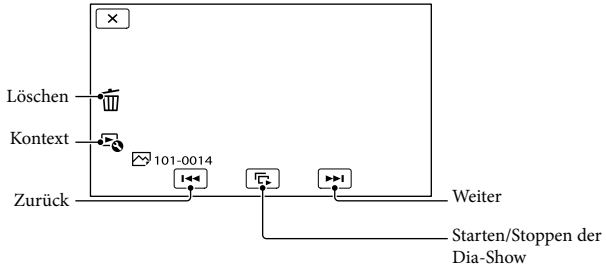
Die Bedientasten bei der Anzeige von Fotos wechseln je nach Einstellung der Taste zum Wechsel des Bildtyps (S. 29).

(Film/Foto) (Standardeinstellung)



 (Foto)

- Wenn Sie /  während der Wiedergabe wiederholt auswählen, werden die Filme mit bis zu etwa 5-facher → 10-facher → 30-facher → 60-facher Geschwindigkeit abgespielt.
- Wählen Sie im Pausemodus /  aus, um den Film langsamer wiedergeben zu lassen.
- Wählen Sie zur Wiederholung der Diaschau  → [Dia-Show Einst.] aus.

Wiedergabe von Bildern mit anderen Geräten

- Die mit dem Camcorder aufgenommenen Bilder können möglicherweise mit anderen Geräten nicht ordnungsgemäß wiedergegeben werden. Ebenso kann es vorkommen, dass die mit anderen Geräten aufgenommenen Bilder nicht ordnungsgemäß mit dem Camcorder wiedergegeben werden können.
- Filme in Standardbildqualität (STD), die auf SD-Speicherkarten aufgezeichnet wurden, können nicht mit AV-Geräten anderer Hersteller abgespielt werden.

Aufnahmen von Personen mit richtiger Schärfe

Aufnahmen des ausgewählten Motivs mit der richtigen Schärfe (Gesichtspriorität) (HDR-CX200E/CX210E/PJ200E)

Ihr Camcorder kann ein von Ihnen ausgewähltes Gesicht verfolgen und automatisch den Fokus, die Belichtung und den Hautton des Gesichts einstellen. Berühren Sie eines der anvisierten Gesichter.

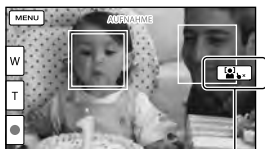
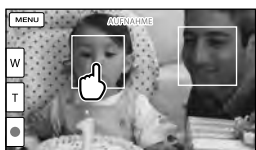

Es wird ein Rahmen mit Doppellinie angezeigt. Auswahl aufheben

Hinweise

- Je nach Lichtverhältnissen und Frisur wird das Motiv, das Sie berühren, möglicherweise nicht erkannt.
- Legen Sie für [Gesichtserkennung] einen anderen Wert fest als [Aus] ([Auto] ist die Standardeinstellung).

Aufnahmen anderer Motive außer Personen (Fokuspriorität)

Berühren Sie das Motiv, welches Sie aufnehmen möchten.

Der Camcorder stellt den Fokus automatisch ein.



Automatische Aufnahme eines Lächelns (Auslös. bei Lächeln)

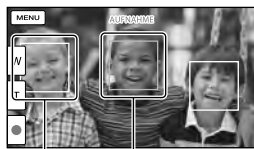

Es wird automatisch ein Foto aufgenommen, wenn der Camcorder während einer Filmaufnahme das Lächeln einer Person erkennt (S. 62). ([Dual-Aufzeichn.] ist die Standardeinstellung.)



Der Camcorder erkennt ein Gesicht.



Der Camcorder erkennt ein Lächeln (orange).

Hinweise



- Wenn [ AUFN-Modus] auf [Höchste Quali. **FX**] festgelegt ist, können Sie die Funktion „Auslösung bei Lächeln“ bei der Filmaufnahme nicht verwenden.
 - Je nach Aufnahmebedingungen, Motiv und Camcordereinstellungen wird möglicherweise kein Lächeln erkannt.
-  [Lächelerk.empfindlk.] (S. 62)

Aufnahmen von Filmen in verschiedenen Situationen







Automatische Auswahl der für die Aufnahmesituation geeigneten Einstellung (Intelligente Automatik)

Der Camcorder zeichnet Filme nach Auswahl der für die Motive oder die Situation am besten geeigneten Einstellung automatisch auf. ([Ein] ist die Standardeinstellung.) Wenn der Camcorder ein Motiv erkennt, werden die Symbole angezeigt, die den erkannten Bedingungen entsprechen. Wählen Sie  **AUTO** → [Ein] →  unten rechts auf dem Aufnahmebildschirm von Filmen oder Fotos aus.

**Gesichtserkennung:**

Der Camcorder erkennt Gesichter und stellt Fokus, Farbe und Belichtung ein.  (Portrait),  (Baby)

Szenenerkennung:

Der Camcorder wählt je nach Szene automatisch die effektivste Einstellung.  (Gegenlicht),  (Landschaft),  (Nachtszene),  (Scheinwerfer),  (Wenig Licht),  (Makro)

Bildverwacklungserkennung:

Der Camcorder erkennt eine eventuelle Bildverwacklung und gleicht diese bestmöglich aus.

☀ (Stativ)

- Um die intelligente Automatik aufzuheben, wählen Sie **AUTO** → [Aus] aus.

Aufnahmen von Bildern mit größerer Helligkeit als bei der Aufnahme mit der intelligenten Automatik

Wählen Sie **MENU** → [Kamera/Mikrofon] → **Manuelle Einstlg.** → [Low Lux] aus.

Hinweise

- Je nach Aufnahmebedingungen kann es vorkommen, dass der Camcorder die erwartete Szene oder das erwartete Motiv nicht erkennt.

Aufnahmen von Bildern mit der ausgewählten Bildqualität

Auswählen der Bildqualität von Filmen (Aufnahmemodus)

Bei der Aufnahme von Filmen in High Definition-Bildqualität (HD) können Sie den Aufnahmemodus wechseln und die gewünschte Filmqualität auswählen. Die Aufnahmedauer (S. 69) oder der Typ der Medieneinheit, auf die die Bilder kopiert werden können, können sich je nach ausgewähltem Aufnahmemodus ändern. ([Standard **HQ**] ist die Standardeinstellung.)

1 Wählen Sie **MENU** → [Bildqualität/Größe] → **AUFN-Modus** aus.

2 Wählen Sie den gewünschten Aufnahmemodus aus.

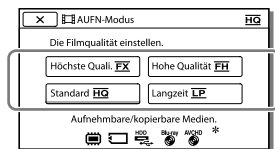

-  wird auf dem Symbol eines Mediums angezeigt, wenn ein Film, der im ausgewählten Aufnahmemodus aufgezeichnet wurde, nicht auf dieses Medium kopiert werden kann.

Aufnahmemodus und Medieneinheiten, auf die Bilder kopiert werden können

Medientypen	Aufnahmemodus	
	FX	FH/HQ/LP
Auf diesem Camcorder		
Internes Aufnahmemedium*	✓	✓
Speicherkarte	✓	✓
Auf externen Geräten		
Externe Medien (USB-Speichereinheiten)	✓	✓
Blu-ray-Discs	✓	✓
AVCHD-Aufnahmediscs	—	✓

* HDR-CX210E

Informationen zur Bildqualität

Die Bildqualität und die Bitrate für jeden Aufzeichnungsmodus kann wie folgt eingestellt werden.

(„M“ beispielsweise in „24M“ steht für „Mbps“.)

Für Filme in High Definition-Bildqualität (HD):

- [Höchste Quali. **FX**]: 1920 × 1080/50i Qualität, AVC HD 24M (FX)
- [Hohe Qualität **FH**]: 1920 × 1080/50i Qualität, AVC HD 17M (FH)
- [Standard **HQ**]: 1440 × 1080/50i Qualität, AVC HD 9M (HQ)*¹
- [Langzeit **LP**]: 1440 × 1080/50i Qualität, AVC HD 5M (LP)

Für Filme in Standard Definition-Bildqualität (STD):

- [Standard **HQ**]: Standardqualität, STD 9M (HQ)*²

*¹ Standardeinstellung

*² Die Standardbildqualität (STD) ist fest auf diesen Wert eingestellt.



- Aufnahmen von Filmen in Standard Definition-Bildqualität (STD): [**HQ**]/[**STD**] Einstellung] (S. 63)
- Anleitung zur Erstellung von Discs (S. 52)

Ändern der Bildqualität von Fotos

Die Anzahl der aufnehmbaren Fotos hängt von der ausgewählten Bildgröße ab.

1 Wählen Sie **[MENU]** → [Bildqualität/Größe] → [**📷** Bildgröße] aus.

2 Wählen Sie die gewünschte Bildgröße aus.

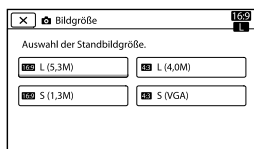

Hinweise



- Die mit dieser Einstellung ausgewählte Bildgröße ist wirksam für Fotos, die mit der Dual-Aufzeichnungsfunktion (S. 23) aufgenommen werden.



- Anzahl der aufnehmbaren Fotos (S. 70)

Abspielen eines Auszugs Ihrer Filme (Highlights-Wiedergabe)

Sie können sich an einem Auszug von Filmen und Fotos in High Definition-Bildqualität (HD), vergleichbar mit einem Kurzfilm, erfreuen.

- 1 Betätigen Sie  (Bilder-Ansicht) (S. 28).
- 2 Zeigen Sie das gewünschte Ereignis in der Mitte der Ereignis-Ansicht an und wählen Sie  [Highlights] aus.

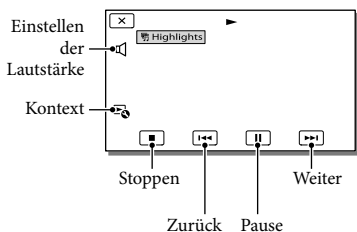
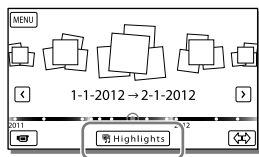

- 3 Wählen Sie nach Abschluss der Highlights-Wiedergabe die gewünschte Funktion aus.

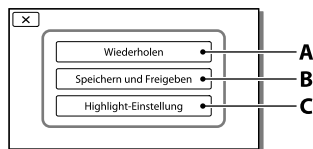

A: Der Camcorder spielt die Szenen der Highlights-Wiedergabe erneut ab.



B: Sie können die Szenen der Highlights-Wiedergabe in Standard-Definition-Bildqualität (STD) speichern und freigeben (Hochladen ins Internet usw.).

C: Sie können die Einstellungen für die Highlights-Wiedergabe ändern.

Ändern der Einstellungen für die Highlights-Wiedergabe

Sie können die Einstellungen für die Highlights-Wiedergabe durch Auswahl von [Highlight-Einstellung] auf dem Bildschirm nach Abschluss der Highlights-Wiedergabe ändern.

Sie können die Einstellung auch ändern, indem Sie  → [Highlight-Einstellung] auswählen während der Camcorder-Highlight-Szenen abspielt.

- [Wiedergabe-Bereich]
Sie können den Wiedergabebereich (Anfangs- und Enddatum) der Highlights-Wiedergabe einstellen.
- [Stil]
Sie können einen Stil für die Highlights-Wiedergabe auswählen.
- [Musik]
Sie können Musik auswählen.
- [Tonmischung]
Die Musik wird gemeinsam mit dem Originalton abgespielt.
- [Dauer]
Sie können die Länge des Highlights-Wiedergabesegments festlegen.
- [Highlights-Stelle]
Sie können die Stellen in einem Film oder Fotos festlegen, die in einer Highlights-Wiedergabe verwendet werden. Spielen Sie den gewünschten Film ab und wählen Sie  →  aus. Oder geben Sie das gewünschte Foto wieder und

wählen Sie **[OK]** aus. **[M]** erscheint auf dem für die Highlights-Wiedergabe verwendeten Film oder Foto.

Um die Stellen zu löschen, wählen Sie **[L]** → [Alle Stellen löschen] aus.

Hinweise

- Die Szenen der Highlights-Wiedergabe sind bei jeder Auswahl der Highlights-Wiedergabe anders.
- Sobald die Highlights-Wiedergabe gestoppt wird, wird die Einstellung [Wiedergabe-Bereich] aufgehoben.
- Wenn Sie den Camcorder an ein externes Gerät wie beispielsweise ein Fernsehgerät anschließen und die Highlights-Wiedergabe oder ein Highlight-Szenario abspielen, werden die Bilder nicht im LCD-Bildschirm des Camcorders angezeigt.

Speichern der Highlights-Wiedergabe in HD-Bildqualität (**[M]** Szenario Speich.)

Sie können Ihre Lieblings-Highlights-Wiedergabe als „Szenario“ mit High Definition-Bildqualität (HD) speichern. Es können bis zu 8 Szenarien gespeichert werden. Diese Szenarien können nur auf dem Camcorder wiedergegeben werden.

- 1 Wählen Sie nach Beendigung einer Highlights-Wiedergabe [Wiederholen] auf dem Bildschirm aus.
- 2 Sobald die Highlights-Wiedergabe erneut beginnt, wählen Sie **[L]** → [**[M]** Szenario Speich.] aus.



Wiedergabe eines gespeicherten Szenarios

Wählen Sie **[MENU]** → [Wiederg.-Funktion] → [**[M]** Szenario], danach das gewünschte Szenario und anschließend **[OK]** aus.

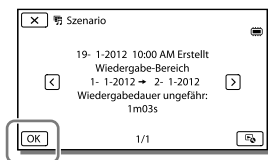

- Um ein gespeichertes Szenario zu löschen, wählen Sie während der Wiedergabe des Szenarios **[L]** → [Löschen.]/[Alle Lösch.] aus.

Konvertieren des Datenformats auf STD-Bildqualität (Highlights-Film)

Sie können das Datenformat von Highlights-Wiedergaben oder Highlight-Szenarios auf die Standard Definition-Bildqualität (STD) ändern und sie als einen „Highlights-Film“ speichern. Highlights-Filme können für die Erstellung von DVDs verwendet oder ins Internet hochgeladen werden.

- 1 Wenn die Highlights-Wiedergabe oder die Wiedergabe des Highlights-Szenarios beendet ist, wählen Sie auf dem Bildschirm [Speichern und Freigeben] aus.

Bildwiedergabe auf einem Fernsehgerät

- 2 Wählen Sie die gewünschte Funktion aus, wenn das Element gespeichert wurde.

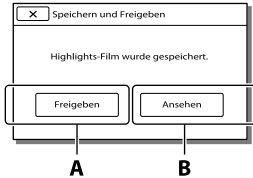

- A:** Mit der Auswahl von [Freigeben] können Sie den Highlights-Film mit der integrierten Software „PlayMemories Home“ (S. 50) in das Internet hochladen oder DVDs mit dem „DVDirect Express“ DVD-Brenner (S. 54) erstellen
- B:** Der Camcorder spielt den gespeicherten Highlights-Film ab.

Wiedergabe eines Highlights-Filmes

Wählen Sie **MENU** → [Wiederg.-Funktion] → [Highlights-Film] und anschließend den Highlights-Film aus.

- Um einen Highlights-Film zu löschen, wählen Sie **DEL** während der Wiedergabe des Highlights-Films aus.

Das Anschlussverfahren und die Bildqualität bei der Anzeige auf dem Fernsehschirm hängen vom Typ des angeschlossenen Fernsehgeräts und den verwendeten Anschlüssen ab.

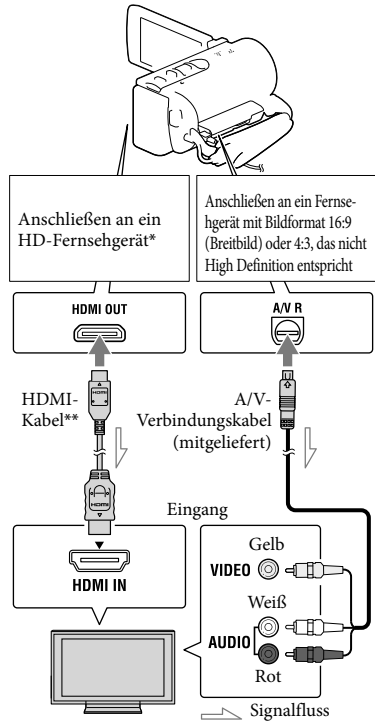

* Wenn das Fernsehgerät keine HDMI-Eingangsbuchse hat, verwenden Sie das A/V-Verbindungskabel für den Anschluss.

** Mitgeliefert mit HDR-CX200E/CX210E/PJ200E

- 1 Stellen Sie am Fernsehgerät als Eingang die für den Anschluss verwendete Buchse ein.

2 Schließen Sie den Camcorder an ein Fernsehgerät an.

3 Spielen Sie einen Film oder ein Foto auf dem Camcorder ab (S. 28).

Hinweise

- Schlagen Sie dazu auch in der Bedienungsanleitung zum Fernsehgerät nach.
- Verwenden Sie das mitgelieferte Netzteil als Stromquelle (S. 17).
- Filme, die in Standard Definition-Bildqualität (STD) aufgenommen wurden, werden auch auf einem HD-Fernsehgerät in Standard Definition-Bildqualität (STD) wiedergegeben.
- Wenn Sie Filme in Standard Definition-Bildqualität (STD) auf einem 4:3-Fernsehgerät abspielen, das nicht mit dem 16:9-Signal kompatibel ist, stellen Sie [ Breitmodus] auf [4:3], um Filme im Bildformat 4:3 aufzunehmen.
- Wenn Sie den Camcorder mit mehreren Kabeltypen für die Ausgabe von Bildern an ein Fernsehgerät anschließen, hat der HDMI-Ausgang Vorrang.
- Der Camcorder unterstützt keine S-Video-Ausgabe.

Informationen zu HDMI-Kabeln

- Verwenden Sie ein HDMI-Kabel mit HDMI-Logo.
 - Verwenden Sie ein Kabel mit einem HDMI-Minstecker an einem Ende (für den Camcorder) und einem für das Fernsehgerät geeigneten Stecker am anderen Ende.
 - Bilder mit Urheberrechtsschutzcodierung werden über die Buchse HDMI OUT am Camcorder nicht ausgegeben.
 - Unter Umständen funktionieren einige Fernsehgeräte bei dieser Verbindung nicht ordnungsgemäß (beispielsweise kein Ton oder kein Bild).
- Verbinden Sie die Buchse HDMI OUT am Camcorder nicht mit der Buchse HDMI OUT an einem externen Gerät, da es andernfalls zu einer Fehlfunktion kommen kann.
 - Die HDMI-Schnittstelle (High Definition Multimedia Interface) ermöglicht die Übertragung von Video- und Audiosignalen. Über die Buchse HDMI OUT werden Bilder in hoher Qualität und digitale Tonsignale ausgegeben.

Bei einem monauralen Fernsehgerät (das Fernsehgerät verfügt nur über eine Audioeingangsbuchse)

Verbinden Sie den gelben Stecker des A/V-Verbindungskabels mit der Videoeingangsbuchse und den weißen (linker Kanal) oder roten Stecker (rechter Kanal) mit der Audioeingangsbuchse am Fernsehgerät oder Videorecorder.

Beim Anschluss an das Fernsehgerät über einen Videorecorder

Schließen Sie den Camcorder über das A/V-Verbindungskabel an den LINE IN-Eingang am Videorecorder an. Stellen Sie den Eingangswählschalter des Videorecorders auf LINE (VIDEO 1, VIDEO 2 usw.).



- Einstellung des vom Fernsehgerät unterstützten Bildformats: [TV-Typ] (S. 63)

Wenn Ihr Fernsehgerät/ Videorecorder über einen 21-poligen Adapter (EUROCONNECTOR) verfügt

Verwenden Sie zum Anzeigen von
Wiedergabebildern einen 21-poligen
Adapter (gesondert erhältlich).

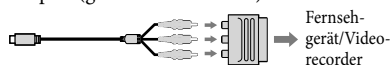

Verwenden von „BRAVIA“ Sync

Sie können die Wiedergabe über die
Fernbedienung Ihres Fernsehgeräts steuern,
wenn Sie den Camcorder über ein HDMI-
Kabel an ein „BRAVIA“ Sync-kompatibles
Fernsehgerät anschließen, das ab 2008 auf
den Markt gekommen ist.

Das Menü des Camcorders kann durch
Drücken der Taste SYNC MENU auf
der Fernbedienung Ihres Fernsehgeräts
bedient werden. Sie können Bildschirme
des Camcorders, wie die Ereignis-Ansicht,
anzeigen und ausgewählte Filme abspielen
bzw. ausgewählte Fotos aufrufen, indem Sie
die Aufwärts-/Abwärts-/Links-/Rechts-/
Eingabetasten der Fernbedienung Ihres
Fernsehgeräts drücken.

- Manche Funktionen können Sie mit der Fernbedienung möglicherweise nicht ausführen.
- Stellen Sie [STRG FÜR HDMI] auf [Ein].
- Stellen Sie auch das Fernsehgerät entsprechend ein. Einzelheiten dazu schlagen Sie bitte in der Bedienungsanleitung zum Fernsehgerät nach.
- Die Bedienung von „BRAVIA“ Sync variiert je nach BRAVIA-Modell. Einzelheiten dazu schlagen Sie bitte in der Bedienungsanleitung zum Fernsehgerät nach.
- Wenn Sie das Fernsehgerät ausschalten, wird der Camcorder ebenfalls ausgeschaltet.

Informationen über „Photo TV HD“

Dieser Camcorder ist mit dem Standard
„Photo TV HD“ kompatibel. „Photo
TV HD“ ermöglicht eine detailgenaue,
fotoähnliche Darstellung feiner Strukturen
und Farben.

Durch den Anschluss von Photo TV
HD-kompatiblen Geräten von Sony über
ein HDMI Kabel*, eröffnet sich Ihnen eine
neue Welt mit Fotos in atemberaubender
HD-Qualität.

* Das Fernsehgerät wechselt bei der Anzeige von
Fotos automatisch in den richtigen Modus.

Verwenden des eingebauten Projektors (HDR-PJ200E)

Sie können eine ebene Fläche, z. B. eine Wand, als Bildschirm für die Betrachtung aufgenommener Bilder mit dem eingebauten Projektor verwenden.

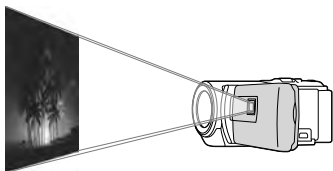

Hinweise

- Während ein Bild projiziert wird, schaltet sich der LCD-Bildschirm aus. Verwenden Sie den Motorzoom-Hebel bzw. die Taste PHOTO für die Bedienung des Camcorders.

- Richten Sie die Projektorlinse auf die Fläche, z. B. eine Wand, und drücken Sie anschließend auf PROJECTOR.

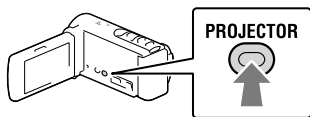

- Wenn der Anleitungsbildschirm erscheint, wählen Sie [Projizieren] aus.



- Dieser Bildschirm erscheint, wenn Sie den eingebauten Projektor das erste Mal verwenden.

- Stellen Sie das projizierte Bild mit dem PROJECTOR FOCUS-Hebel scharf.

PROJECTOR FOCUS-Hebel

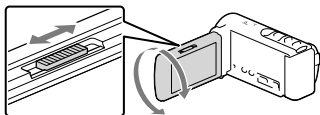

- Das projizierte Bild wird größer, wenn der Abstand zwischen Camcorder und reflektierender Oberfläche größer wird.
- Es wird empfohlen, den Camcorder mindestens 0,5 m von der Fläche entfernt aufzustellen, auf die die Bilder projiziert werden sollen.

- Wählen Sie das gewünschte Bild durch die entsprechende Verschiebung des Motorzoom-Hebels aus und drücken Sie dann auf PHOTO, um die Wiedergabe zu starten.

Motorzoom-Hebel

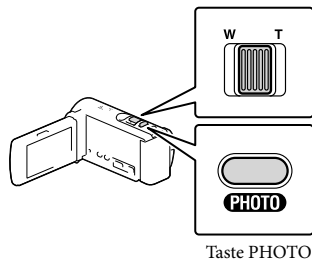

- Verwenden Sie den Motorzoom-Hebel, um den auf dem LCD-Bildschirm erscheinenden Auswahlrahmen zu verschieben und drücken Sie für die Wiedergabe des eingerahmten Elementes die Taste PHOTO.
- Einzelheiten zur Wiedergabe finden Sie auf Seite 28.

- Um den Projektor auszuschalten, drücken Sie auf PROJECTOR.

Hinweise

- Beachten Sie bei der Verwendung des Projektors unbedingt die folgenden Punkte.
 - Richten Sie die projizierten Bilder nicht auf die Augen.
 - Berühren Sie keinesfalls die Projektorlinse.
 - Der LCD-Bildschirm und die Projektorlinse erhitzen sich während des Betriebs.
 - Durch die Verwendung des Projektors verkürzt sich die Lebensdauer des Akkus.
- Während der Verwendung des Projektors stehen die folgenden Funktionen nicht zur Verfügung.
 - Ausgabe der Highlights-Wiedergabe an ein Gerät wie beispielsweise einen Fernseher
 - Bedienung des Camcorders mit zugeklapptem LCD-Bildschirm
 - Einige anderen Funktionen

Bearbeiten am Camcorder

Hinweise

- Einige grundlegende Funktionen können direkt am Camcorder durchgeführt werden. Wenn Sie erweiterte Bearbeitungsfunktionen durchführen möchten, installieren Sie „Erweiterte Funktion“ für die integrierte Software „PlayMemories Home“.
- Einmal gelöschte Bilder können nicht wiederhergestellt werden. Erstellen Sie vorab eine Sicherungskopie wichtiger Filme und Fotos.
- Nehmen Sie beim Löschen oder Teilen von Bildern nicht den Akku ab bzw. trennen Sie nicht das Netzteil vom Camcorder. Andernfalls kann das Aufnahmemedium beschädigt werden.
- Solange Bilder auf der Speicherkarte gelöscht oder geteilt werden, darf die Karte nicht ausgeworfen werden.
- Wenn Sie Filme oder Fotos löschen oder teilen, die in gespeicherten Szenarios (S. 37) enthalten sind, werden die Szenarios ebenfalls gelöscht.

Löschen von Filmen und Fotos

- 1 Wählen Sie **[MENU]** → **[Bearbeiten/Kopieren]** → **[Löschen]** aus.
- 2 Wählen Sie **[Mehrere Bilder]** und anschließend den Typ des zu löschenden Bildes aus.



- 3 Fügen Sie Häkchen ✓ zu den zu löschenden Fotos hinzu und wählen Sie **[OK]** aus.

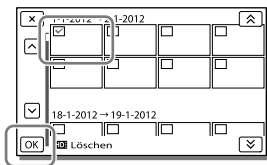

Löschen aller Filme bzw. Fotos eines ausgewählten Datums auf einmal

- 1 Wählen Sie im Schritt 3 **[Alle im Ereignis]** aus.
- 2 Wählen Sie das Datum der Bilder, die Sie löschen möchten, mit **[↑]**/**[↓]** aus und betätigen Sie danach **[OK]**.

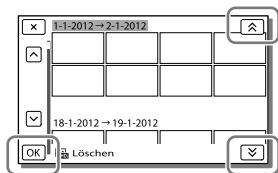

Löschen eines Filmteils

Sie können einen Film teilen und Teile löschen.



- Aufheben des Schutzes: **[Schützen]** (S. 63)
- **[Formatieren]** (S. 63)

Teilen eines Films

- 1 Wählen Sie → [Teilen] auf dem Filmwiedergabebildschirm aus.

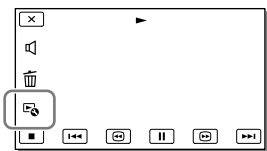

- 2 Wählen Sie mit die Stelle aus, an der Sie den Film in Szenen teilen möchten, und betätigen Sie anschließend .

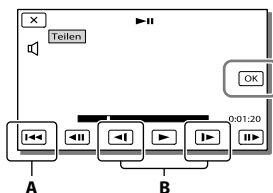

A: Wechseln zum Anfang des ausgewählten Films

B: Damit kann die Trennstelle genauer eingestellt werden

Hinweise

- Zwischen der Stelle, die Sie auswählen, und dem tatsächlichen Teilungspunkt kann eine geringfügige Differenz auftreten, da der Camcorder die Teilung etwa in Halbschritten vornimmt.
- Einige grundlegende Funktionen können direkt am Camcorder durchgeführt werden. Wenn Sie erweiterte Bearbeitungsfunktionen durchführen möchten, verwenden Sie die integrierte Software „PlayMemories Home“.

Aufzeichnen von Fotos aus einem Film (HDR-CX210E)

Sie können Bilder aus Filmen aufzeichnen, die im internen Aufnahmemedium aufgenommen sind.

- 1 Wählen Sie → [Fotoaufzeichnung] aus. Dieses Symbol erscheint auf dem Wiedergabebildschirm eines Filmes.

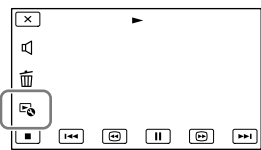

- 2 Wählen Sie mit die Stelle aus, an der Sie ein Bild aufzeichnen möchten, und betätigen Sie anschließend .

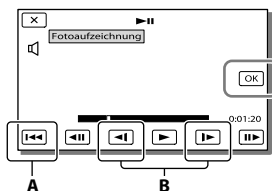

A: Wechseln zum Anfang des ausgewählten Films

B: Damit kann die Aufzeichnungsstelle genauer eingestellt werden

Wenn der Film mit einer der folgenden Bildqualitätsstufen aufgenommen wurde, wird die Bildgröße wie unten angegeben eingestellt.

- High Definition-Bildqualität (HD): 2,1 M (16:9)
- Breitbildformat (16:9) mit Standard Definition-Bildqualität (STD): 0,2 M (16:9)
- 4:3-Bildformat bei Standard Definition-Bildqualität (STD): 0,3 M (4:3)

Informationen über Aufnahmedatum und -uhrzeit der aufgezeichneten Fotos

- Aufnahmedatum und -uhrzeit der gespeicherten Fotos entsprechen Aufnahmedatum und -uhrzeit der Filme.
- Wenn die Filme, aus denen Sie Fotos aufzeichnen, keinen Datencode aufweisen, werden Datum und Uhrzeit der Aufzeichnung der Fotos aus den Filmen als Aufnahmedatum und -uhrzeit gespeichert.

Nützliche verfügbare Funktionen bei Anschluss des Camcorders an einen Computer

Unter Windows

Die integrierte Software „PlayMemories Home“ (Lite-Version) ermöglicht den Import von Bildern aus dem Camcorder auf einen Computer und deren bequeme Wiedergabe auf dem Computer.

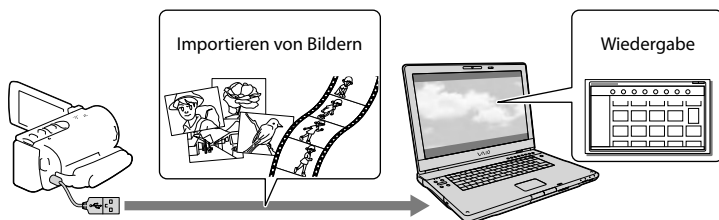

- Verwenden Sie das USB-Verbindungskabel, wenn das eingebaute USB-Kabel des Camcorders für den Anschluss an den Computer zu kurz ist.

Verwenden des Upgrades „Erweiterte Funktion“ für die Software „PlayMemories Home“

Auf einem mit dem Internet verbundenen Computer können Sie das Upgrade „Erweiterte Funktion“ herunterladen, mit dem verschiedene erweiterte Funktionen möglich sind.

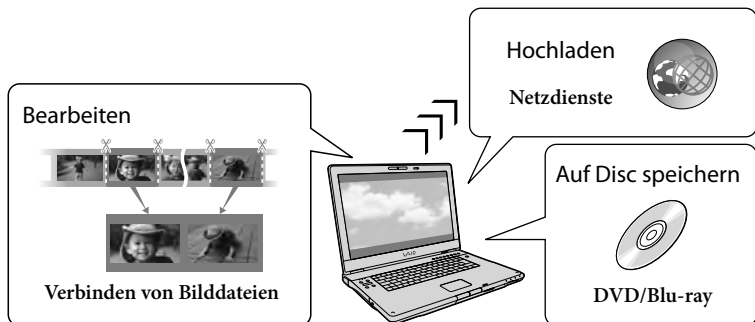

Unter Mac

Die integrierte Software „PlayMemories Home“ wird von Mac-Computern nicht unterstützt. Nutzen Sie für den Import von Bildern vom Camcorder auf einen Mac und deren Wiedergabe die geeignete Software auf dem Mac. Einzelheiten finden Sie unter der folgenden URL:
<http://www.sony.co.jp/imsoft/Mac/>

Vorbereitung des Computers (Windows)

Schritt 1 Überprüfung des Computersystems

Betriebssystem*¹
Microsoft Windows XP SP3* ² /Windows Vista SP2* ³ /Windows 7 SP1
Zentraleinheit*⁴
Intel Core Duo mit mindestens 1,66 GHz oder Intel Core 2 Duo mit mindestens 1,66 GHz (Intel Core 2 Duo mit mindestens 2,26 GHz ist erforderlich, wenn FX- oder FH-Filme verarbeitet werden.) Für folgende Aktionen ist jedoch Intel Pentium III mit 1 GHz oder schneller ausreichend: – Importieren der Filme und Fotos auf den Computer – Erstellung von Blu-ray-Discs/AVCHD – Aufnahmediscs/DVD-Videos (Intel Core Duo mit mindestens 1,66 GHz ist für die Erstellung eines DVD-Videos erforderlich, das durch die Konvertierung der High Definition-Bildqualität (HD) in Standard Definition-Bildqualität (STD) entsteht.) – Ausschließliche Verarbeitung von Filmen in Standard Definition-Bildqualität (STD)
Speicher
Windows XP: Mindestens 512 MB (mindestens 1 GB empfohlen) Windows Vista/Windows 7: Mindestens 1 GB
Festplatte
Für die Installation erforderliches Datenträgervolumen: Ca. 500 MB (bei der Erstellung von Aufnahmediscs im AVCHD-Format sind möglicherweise 10 GB oder mehr erforderlich. Bei der Erstellung von Blu-ray-Discs können bis zu 50 GB erforderlich sein.)
Anzeige
Mindestens 1.024 × 768 Punkte

Sonstiges

USB-Port (muss als Standard bereitgestellt werden, Hi-Speed USB (USB 2.0-kompatibel)), Blu-ray-Disc/DVD-Brenner. Als Festplattendatensystem wird NTFS oder exFAT empfohlen.

- *¹ Standardinstallation erforderlich. Bei aufgerüsteten Betriebssystemen oder in Multi-Boot-Umgebungen kann der ordnungsgemäße Betrieb nicht garantiert werden.
- *² 64-Bit-Editionen und Starter (Edition) werden nicht unterstützt. Windows Image Mastering API (IMAPI) Ver.2.0 oder höher ist erforderlich, um Funktionen wie beispielsweise die Disc-Erstellung nutzen zu können.
- *³ Starter (Edition) wird nicht unterstützt.
- *⁴ Ein schnellerer Prozessor wird empfohlen.

Hinweise

- Der ordnungsgemäße Betrieb kann nicht in allen Computerumgebungen garantiert werden.

Schritt 2 Installieren der integrierten Software „PlayMemories Home“

- 1 Schalten Sie den Computer ein.
 - Melden Sie sich für die Installation mit Administratorrechten an.
 - Schließen Sie vor der Installation der Software alle Anwendungen, die gerade auf dem Computer ausgeführt werden.
- 2 Schließen Sie den Camcorder über das eingebaute USB-Kabel an den Computer an und wählen Sie dann [USB-Anschluss] auf dem LCD-Bildschirm des Camcorders aus.

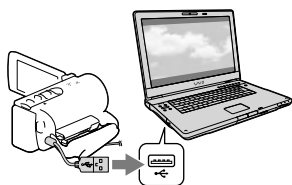

- Unter Windows 7: Das Fenster „Device Stage“ wird eingeblendet.
- Unter Windows XP/Windows Vista: Der Assistent für die automatische Wiedergabe wird angezeigt.

3 Unter Windows 7: Wählen Sie [PlayMemories Home] im Fenster Device Stage aus. Unter Windows XP/Windows Vista: Wählen Sie [Computer] (unter Windows XP, [Arbeitsplatz]) → [PMHOME] → [PMHOME.EXE] aus.

4 Befolgen Sie die Anweisungen auf dem Computerbildschirm, um die Installation fortzusetzen.

Nach Abschluss der Installation wird „PlayMemories Home“ gestartet.

- Ist die Software „PlayMemories Home“ bereits auf Ihrem Computer installiert, registrieren Sie Ihren Camcorder mit der Software „PlayMemories Home“. Danach sind die mit dem Camcorder nutzbaren Funktionen verfügbar.
- Ist die Software „PMB (Picture Motion Browser)“ auf dem Computer installiert, wird sie durch die Software „PlayMemories Home“ überschrieben. In diesem Fall können Sie einige Funktionen, die mit der Software „PMB“ verfügbar waren, mit dieser Software „PlayMemories Home“ nicht nutzen.

- Auf dem Computerbildschirm erscheinen Anleitungen für die Installation des Upgrades „Erweiterte Funktion“. Befolgen Sie die Anweisungen und installieren Sie die Erweiterungsdateien.
- Für die Installation des Upgrades „Erweiterte Funktion“ muss der Computer mit dem Internet verbunden sein. Wenn Sie die Datei nicht beim ersten Start der Software „PlayMemories Home“ installiert haben, werden die Anleitungen erneut eingeblendet, sobald Sie eine Funktion der Software auswählen, die nur verwendet werden kann, wenn das Upgrade „Erweiterte Funktion“ installiert ist.
- Ausführliche Informationen über „PlayMemories Home“ können Sie über die Auswahl von  („PlayMemories Home“-Hilfetext) in der Software abrufen bzw. finden Sie auf der Support-Seite für PlayMemories Home (<http://www.sony.co.jp/pmh-se/>).

Hinweise

- Achten Sie bei der Installation der Software „PlayMemories Home“ darauf, dass [USB-LUN-Einstlg.] auf [Multi] festgelegt ist.
- Wenn „Device Stage“ unter Windows 7 nicht gestartet wird, klicken Sie auf [Start] und klicken Sie dann doppelt auf das Kamerasymbol für diesen Camcorder → das Symbol des Mediums, auf dem die gewünschten Bilder gespeichert sind → [PMHOME.EXE].
- Die ordnungsgemäße Funktion kann nicht garantiert werden, wenn Sie mit einer anderen Software als der integrierten Software „PlayMemories Home“ Videodaten aus dem Camcorder lesen bzw. diese dorthin schreiben. Erfragen Sie die Kompatibilität der von Ihnen verwendeten Software beim jeweiligen Softwarehersteller.

Trennen der Verbindung zwischen Camcorder und Computer

- 1 Klicken Sie unten rechts auf dem Desktop des Computers auf das Symbol  → [USB-Massenspeichergerät entfernen].



- 2 Wählen Sie → [Ja] auf dem Bildschirm des Camcorders aus.
- 3 Lösen Sie das USB-Kabel.

- Unter Windows 7 kann es vorkommen, dass das Symbol  nicht auf dem Desktop des Computers angezeigt wird. In diesem Fall können Sie die Verbindung zwischen dem Camcorder und dem Computer trennen, ohne die oben beschriebenen Schritte auszuführen.

Hinweise

- Versuchen Sie nicht, das interne Aufnahmemedium des Camcorders mithilfe eines Computers zu formatieren. Andernfalls funktioniert der Camcorder möglicherweise nicht mehr ordnungsgemäß.
- Legen Sie keine AVCHD-Aufnahmediscs, die mit der integrierten Software „PlayMemories Home“ erstellt wurden, in DVD-Player oder -Recorder ein, da der AVCHD-Standard von diesen Geräten nicht unterstützt wird. Andernfalls kann es vorkommen, dass Sie die Disc nicht mehr aus diesen Geräten entnehmen können.
- Dieser Camcorder zeichnet HD-Material (High Definition) im AVCHD-Format auf. Mithilfe der beiliegenden PC-Software kann High Definition-Material auf DVD-Medien kopiert werden. DVD-Medien mit AVCHD-Material dürfen jedoch nicht in DVD-Playern oder -Recordern verwendet werden, da ein DVD-Player/-Recorder das Speichermedium unter Umständen nicht mehr auswirft oder seinen Inhalt ohne Warnung löscht.

- Wenn Sie vom Computer aus auf den Camcorder zugreifen, verwenden Sie die integrierte Software „PlayMemories Home“. Die Dateien oder Ordner auf dem Camcorder dürfen nicht über den Computer geändert werden. Andernfalls können die Dateien beschädigt werden oder sie lassen sich nicht mehr wiedergeben.
- Der ordnungsgemäße Betrieb kann nicht garantiert werden, wenn Sie die Daten auf dem Camcorder über den Computer steuern.
- Der Camcorder teilt eine Bilddatei, die 2 GB überschreitet, automatisch und speichert die Teile als separate Dateien. Auch wenn alle Bilddateien auf einem Computer als separate Dateien angezeigt werden, werden sie von der Import- und der Wiedergabefunktion des Camcorders oder der Software „PlayMemories Home“ richtig verarbeitet.
- Verwenden Sie beim Importieren langer Filme oder bearbeiteter Bilder vom Camcorder auf einen Computer die integrierte Software „PlayMemories Home“. Wenn Sie eine andere Software verwenden, werden die Bilder möglicherweise nicht richtig importiert.
- Gehen Sie zum Löschen von Bilddateien wie in den Schritten auf Seite 43 beschrieben vor.

Erstellen einer Blu-ray-Disc

Sie können eine Blu-ray-Disc mit einem Film in High Definition-Bildqualität (HD) erstellen, der zuvor auf einem Computer importiert wurde.

Wenn Sie eine Blu-ray-Disc erstellen möchten, muss die „BD-Zusatz-Software“ installiert sein.

Rufen Sie zur Installation der Software die folgende URL auf:

<http://support.d-imaging.sony.co.jp/BDUW/>

- Der Computer muss die Erstellung von Blu-ray-Discs unterstützen.
- Für die Erstellung von Blu-ray-Discs können BD-R-Medien (nicht wiederbeschreibbar) und BD-RE-Medien (wiederbeschreibbar) verwendet werden. Bei beiden Disc-Typen können nach der Disc-Erstellung keine weiteren Inhalte hinzugefügt werden.

Starten der Software „PlayMemories Home“

- 1 Doppelklicken Sie auf das Symbol „PlayMemories Home“ auf dem Computerbildschirm.

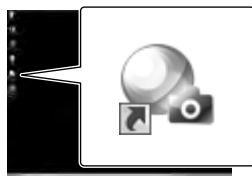

Die Software „PlayMemories Home“ wird gestartet.

- 2 Doppelklicken Sie auf dem Computerbildschirm auf das Direktaufrufsymbol „PlayMemories Home“-Hilfertext“, wenn Sie Informationen zur Verwendung von „PlayMemories Home“ wünschen.



- Wenn das Symbol nicht auf dem Computerbildschirm angezeigt wird, klicken Sie auf [Start] → [Alle Programme] → [PlayMemories Home] → die gewünschte Option.

Herunterladen der zum Camcorder zugehörigen Software

Installieren von Software für einen Mac

Einzelheiten zur Software für Mac-Computer finden Sie unter der folgenden URL:

<http://www.sony.co.jp/imsoft/Mac/>

- Wenn Ihr Camcorder am Computer angeschlossen ist, können Sie die oben genannte URL durch Anklicken von [FOR_MAC.URL] in [PMHOME] aufrufen. Legen Sie für den Anschluss des Camcorders an den Computer [USB-LUN-Einstlg.] auf [Multi] fest.



Hinweise

- Die Software, die mit dem Camcorder verwendet werden kann, hängt von den entsprechenden Ländern bzw. Regionen ab.

Speichern von Bildern mit einem externen Gerät

Anleitung zur Erstellung von Discs

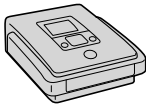
Sie können Filme in High Definition-Bildqualität (HD) mit einem externen Gerät speichern. Wählen Sie je nach Gerät die geeignete Methode aus.

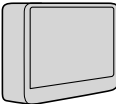
Externe Geräte	Anschlusskabel	Seite
	DVDirect Express DVD-Brenner Speichern von Bildern auf einer DVD in High Definition-Bildqualität (HD).	Eingebautes USB-Kabel des DVDDirect Express 54
	DVD-Brenner, andere Modelle als DVDDirect Express Speichern von Bildern auf einer DVD in High Definition-Bildqualität (HD) oder in Standard Definition-Bildqualität (STD).	Eingebautes USB-Kabel 55
	Festplattenrecorder usw. Speichern von Bildern auf einer DVD in Standard Definition-Bildqualität (STD).	A/V-Verbindungskabel (mitgeliefert) 55
	Externe Medieneinheit Speichern von Bildern auf einer externen Medieneinheit mit High Definition-Bildqualität (HD).	USB-Adapterkabel VMC-UAM1 (gesondert erhältlich) 57

Filme, die in Standard Definition-Bildqualität (STD) aufgenommen wurden

Schließen Sie den Camcorder über das A/V-Verbindungskabel an ein externes Gerät an, auf dem Bilder gespeichert werden.

Hinweise

- Beim Kopieren oder Erstellen von Discs muss der Demofilm gelöscht werden. Andernfalls funktioniert der Camcorder möglicherweise nicht ordnungsgemäß. Ein gelöschter Demofilm kann jedoch nicht wiederhergestellt werden (HDR-CX210E).
- Je nach ausgewählter Einstellung von [ AUFN-Modus] bei der Aufnahme eines Filmes, kann es u. U. einige Disc-Typen oder Medieneinheiten geben, auf die der Film nicht gespeichert werden kann.



- Überspielen auf einen Computer: integrierte Software „PlayMemories Home“ (S. 50)

Geräte, auf denen die erstellte Disc abgespielt werden kann

DVD mit High Definition-Bildqualität (HD)

Abspielgeräte für das AVCHD-Format, beispielsweise ein Sony Blu-ray-Disc-Player oder eine Sony PlayStation®3

DVD mit Standard Definition-Bildqualität (STD)

Handelsübliche DVD-Abspielgeräte wie beispielsweise ein DVD-Player.

Hinweise

- Die AVCHD-Aufnahmedisc kann nur mit Geräten abgespielt werden, die mit dem AVCHD-Format kompatibel sind.
- Discs mit Bildern, die in High Definition-Bildqualität (HD) aufgenommen wurden, sollten nicht in Verbindung mit DVD-Playern bzw. -Recordern verwendet werden. Da DVD-Player/-Recorder nicht mit dem AVCHD-Format kompatibel sind, werden solche Discs von einem DVD-Player/-Recorder möglicherweise nicht mehr ausgeworfen.
- Achten Sie darauf, dass Ihre PlayStation®3 immer die aktuellste Version der Systemsoftware für PlayStation®3 aufweist. Die PlayStation®3 ist möglicherweise nicht in allen Ländern/Regionen erhältlich.

Erstellen einer Disc mit einem DVD-Brenner bzw. -Recorder

Hinweise

- Schließen Sie den Camcorder für diese Funktion über das mitgelieferte Netzteil an eine Netzsteckdose an (S. 17)
- Schlagen Sie bitte auch in der Bedienungsanleitung zum angeschlossenen Gerät nach.
- DVD-Brenner von Sony sind möglicherweise nicht in allen Ländern/Regionen erhältlich.

Erstellen einer Disc mit DVDirect Express

Verbinden Sie den Camcorder mit dem USB-Kabel, das mit dem DVDirect Express mitgeliefert wurde, mit dem „DVDirect Express“ DVD-Brenner (gesondert erhältlich).

- 1 Verbinden Sie den DVDirect Express über das USB-Kabel des DVDirect Express mit der Buchse Ψ (USB) des Camcorders.

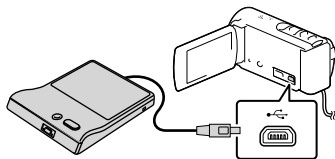

- 2 Legen Sie eine unbenutzte Disc in den DVDirect Express ein und schließen Sie das Disc-Fach.
- 3 Drücken Sie \odot (DISC BURN) am DVDirect Express.

Nun können Filme, die noch nicht auf eine Disc gespeichert wurden, auf die Disc gespeichert werden.

- Wählen Sie nach Abschluss des Vorgangs **X** aus.

Durchführen der [DISC-BRENN-OPT.]

Sie können auch eine Disc mit Standard Definition-Bildqualität (STD) erstellen.

- 1 Wählen Sie [DISC-BRENN-OPT.] im Schritt 3 oben.
- 2 Wählen Sie das Aufnahmemedium aus, das die Filme enthält, die gespeichert werden sollen (HDR-CX210E).
- 3 Wählen Sie die Bildqualität der Disc aus, die erstellt werden soll.
- 4 Fügen Sie Häkchen zu den Bildern hinzu, die kopiert werden sollen, und betätigen Sie dann **OK**.

Restliche Kapazität der Disc

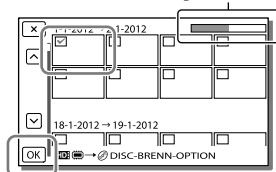

- Betätigen Sie nach Abschluss des Vorgangs **X**.

Wiedergeben einer Disc im DVDirect Express

- 1 Um Filme von einer im DVDirect Express befindlichen Disc auf dem Fernsehbildschirm wiederzugeben, schließen Sie den DVDirect Express an die Buchse Ψ (USB) des Camcorders an und verbinden Sie den Camcorder mit dem Fernsehgerät (S. 38).

- 2 Legen Sie eine bespielte Disc in den DVDDirect Express ein.
- 3 Drücken Sie die Wiedergabetaste am DVDDirect Express.
 - Betätigen Sie nach Abschluss des Vorgangs X.

Hinweise

- Filme in High Definition- (HD) bzw. Standard Definition- (STD) Bildqualität werden auf separaten Discs gespeichert.
- Wenn die Gesamtspeichergroße der mit DISC BURN auf Disc zu brennenden Filme die Speicherkapazität der Disc überschreitet, wird das Erstellen der Disc beendet, sobald die Disc voll ist. Der letzte Film wird daher möglicherweise nicht vollständig auf der Disc aufgezeichnet.
- Beim Erstellen einer Disc dürfen Sie Folgendes nicht tun.
 - den Camcorder ausschalten
 - das USB-Kabel oder das Netzteil lösen
 - den Camcorder oder den DVDDirect Express Stößen oder Erschütterungen aussetzen
 - die Speicherkarte aus dem Camcorder auswerfen
- Wenn Sie beim Erstellen einer Disc so viele Filme kopieren, bis die Disc voll ist, dauert das Erstellen der Disc zwischen 20 und 60 Minuten. Je nach Aufnahmemodus oder Anzahl der Szenen kann der Vorgang auch länger dauern.

Erstellen einer Disc in High Definition-Bildqualität (HD) mit einem DVD-Brenner

Verwenden Sie das eingebaute USB-Kabel, um den Camcorder an einen DVD-Brenner von Sony außer dem DVDDirect Express (gesondert erhältlich) usw. anzuschließen, der mit Filmen in High Definition-Bildqualität (HD) kompatibel ist.

- 1 Verbinden Sie einen DVD-Brenner mit dem Camcorder über das eingebaute USB-Kabel.

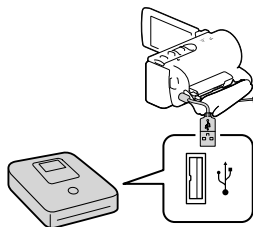

- 2 Wählen Sie [USB-Anschluss] auf dem Bildschirm des Camcorders aus.

- Wenn der Bildschirm [USB-Auswahl] nicht erscheint, wählen Sie **[MENU]** → **[Installation]** → **[↔ Verbindung]** → **[USB-Anschluss]** aus.

- 3 Starten Sie die Filmaufnahme am angeschlossenen Gerät.

- Betätigen Sie nach Abschluss des Vorgangs X.

Erstellen einer Disc in Standard Definition-Bildqualität (STD) mit einem Recorder oder ähnlichen Gerät

Verbinden Sie den Camcorder mit einem Recorder, einem DVD-Brenner von Sony oder einem ähnlichen Gerät außer DVDDirect Express mit dem A/V-Verbindungskabel. Sie können Bilder, die auf dem Camcorder wiedergegeben werden, auf eine Disc oder Videokassette kopieren.

1 Legen Sie das Aufnahmemedium in das Aufnahmegerät (Recorder usw.) ein.

- Wenn das Aufnahmegerät über einen Eingangswählschalter verfügt, stellen Sie diesen auf den entsprechenden Eingang ein.

2 Verbinden Sie den Camcorder mit dem A/V-Verbindungskabel mit dem Aufnahmegerät.

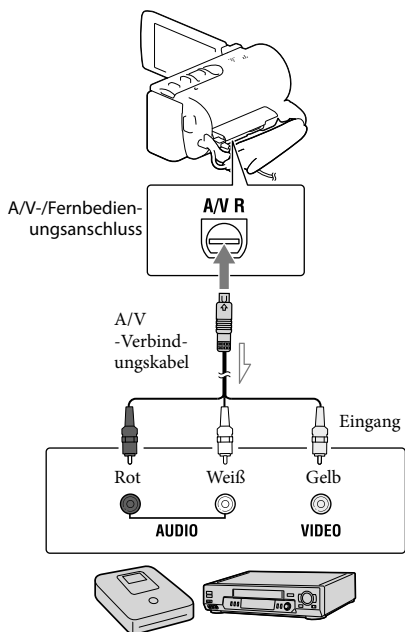

↗ Signalfluss

- Schließen Sie den Camcorder an die Eingangsbuchsen des Aufnahmegeräts an.

3 Starten Sie am Camcorder die Wiedergabe und am Aufnahmegerät die Aufnahme.

4 Wenn das Überspielen abgeschlossen ist, stoppen Sie das Aufnahmegerät und dann den Camcorder.

Hinweise

- Auf einen mit einem HDMI-Kabel angeschlossenen Recorder können Sie keine Bilder kopieren.
- Da die Daten beim Kopieren analog übertragen werden, kann sich die Bildqualität verschlechtern.
- Filme in High Definition-Bildqualität (HD) werden in Standard Definition-Bildqualität (STD) kopiert.
- Wenn der Anschluss an ein Monogerät erfolgt, verbinden Sie den gelben Stecker des A/V-Verbindungskabels mit der Videoeingangsbuchse und den weißen (linker Kanal) oder roten Stecker (rechter Kanal) mit der Audioeingangsbuchse am Gerät.



- Kopieren von Datum und Uhrzeit: [Datencode] (S. 63)
- Verwenden eines Anzeigergeräts mit 4:3-Bildformat: [TV-Typ] (S. 63)

Speichern von Bildern mit einer externen Medieneinheit

Sie können Filme und Fotos auf externen Medieneinheiten (USB-Speichergeräten) speichern, z. B. auf einem externen Festplattenlaufwerk. Die folgenden Funktionen sind verfügbar, nachdem Sie Ihre Bilder auf einer externen Medieneinheit gespeichert haben.

- Sie können den Camcorder mit der externen Medieneinheit verbinden und anschließend auf der externen Medieneinheit gespeicherte Bilder wiedergeben (S. 58).
- Sie können Ihren Computer mit der externen Medieneinheit verbinden und Bilder mit der integrierten Software „PlayMemories Home“ auf den Computer importieren (S. 50).

Hinweise

- Bei diesem Vorgang benötigen Sie das USB-Adapterkabel VMC-UAM1 (gesondert erhältlich).
- Schließen Sie das Netzteil und das Netzkabel an die Buchse DC IN des Camcorders und an eine Netzsteckdose an.
- Schlagen Sie bitte auch in der Bedienungsanleitung zu der externen Medieneinheit nach.

- 1 Verbinden Sie den Camcorder über ein USB-Adapterkabel (gesondert erhältlich) mit der externen Medieneinheit.

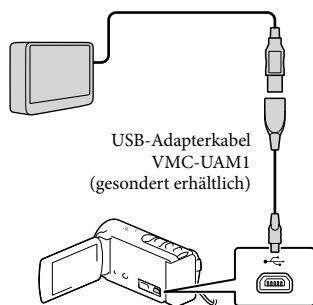

- Solange [Bilddatenbank-Datei wird vorbereitet. Bitte warten.] auf dem LCD-Bildschirm angezeigt wird, darf das USB-Kabel nicht abgezogen werden.
- Wenn [Bilddatenb.Dat. Rep.] auf dem Camcorder-Bildschirm angezeigt wird, betätigen Sie .

- 2 Wählen Sie [Kopieren.] auf dem Bildschirm des Camcorders aus.

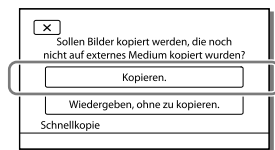

- **HDR-CX190E/CX200E/PJ200E**
Filme und Fotos, die auf der (in den Camcorder eingesetzten) Speicherkarte gespeichert sind und die noch nicht auf einer externen Medieneinheit gespeichert wurden, können jetzt auf der angeschlossenen Medieneinheit gespeichert werden.
- **HDR-CX210E**
Filme und Fotos, die auf einem der unter [Medien-Auswahl] ausgewählten Aufnahmemedien des Camcorders gespeichert sind und noch nicht auf einer externen Medieneinheit gespeichert wurden, können jetzt auf der angeschlossenen Medieneinheit gespeichert werden.

- Dieser Vorgang ist nur möglich, wenn sich neu aufgenommene Bilder auf dem Camcorder befinden.
- Um die externe Medieneinheit zu trennen, betätigen Sie  während sich der Camcorder im Wiedergabebereitschaftsmodus (Ereignis-Ansicht oder Ereignisindex wird angezeigt).

Wiedergeben von Bildern der externen Medieneinheit auf dem Camcorder

Wählen Sie [Wiedergeben, ohne zu kopieren.] im Schritt 2 und das anzuzeigende Bild aus.

- Sie können sich die Bilder auch auf einem Fernsehgerät ansehen, das an den Camcorder angeschlossen ist (S. 38).
- Sobald eine externe Medieneinheit angeschlossen wird, wird im Bildschirm der Ereignis-Ansicht das Symbol  eingeblendet.

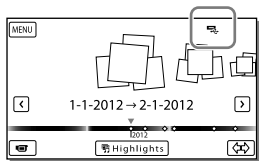

Löschen von Bildern in einer externen Medieneinheit

- 1 Wählen Sie [Wiedergeben, ohne zu kopieren.] im Schritt 2 oben.
- 2 Wählen Sie [MENU] → [Bearbeiten/Kopieren] → [Löschen] aus und befolgen Sie anschließend die Anweisungen, die auf dem LCD-Bildschirm erscheinen, um Bilder zu löschen.

Speichern von ausgewählten Bildern im Camcorder auf der externen Medieneinheit

- 1 Wählen Sie [Wiedergeben, ohne zu kopieren.] im Schritt 2.
 - 2 Wählen Sie [MENU] → [Bearbeiten/Kopieren] → [Kopieren] aus und befolgen Sie anschließend die Anweisungen, die auf dem LCD-Bildschirm erscheinen, um Bilder zu speichern.
- Wenn Sie Bilder kopieren möchten, die bisher noch nicht kopiert wurden, wählen Sie [MENU] → [Bearbeiten/Kopieren] → [Direktkopie] aus während der Camcorder mit der externen Medieneinheit verbunden ist.

Wiedergeben von Filmen mit High Definition-Bildqualität (HD) auf dem Computer

Wählen Sie in der Software „PlayMemories Home“ (S. 50) das Laufwerk aus, welches die angeschlossene externe Medieneinheit repräsentiert, und spielen Sie die Filme ab.







Hinweise

- Die folgenden Geräte bzw. Einheiten können nicht als externe Medieneinheiten verwendet werden.
 - Medieneinheiten mit einer Kapazität von über 2 TB
 - gewöhnliche Disc-Laufwerke wie ein CD- oder DVD-Laufwerk
 - Medieneinheiten, die über einen USB-Hub angeschlossen sind
 - Medieneinheiten mit einem integrierten USB-Hub
 - Kartenleser
- Externe Medieneinheiten mit einer Codefunktion können möglicherweise nicht verwendet werden.

- Für den Camcorder steht ein FAT-Dateisystem zur Verfügung. Wenn das Speichermedium der externen Einheit für das NTFS-Dateisystem oder ein ähnliches System formatiert wurde, muss es vor der Verwendung mit dem Camcorder formatiert werden. Wenn die externe Medieneinheit an den Camcorder angeschlossen wird, erscheint der Formatbildschirm. Vergewissern Sie sich vor der Formatierung der externen Medieneinheit mit dem Camcorder, dass sie keine wichtigen Daten enthält.
- Selbst wenn ein Gerät die genannten Voraussetzungen für die Verwendung erfüllt, kann für den ordnungsgemäßen Betrieb keine Garantie übernommen werden.
- Auf der jeweiligen Support-Website von Sony für Ihr Land bzw. Ihre Region finden Sie nähere Informationen zu den verfügbaren externen Medieneinheiten.
- Im Folgenden finden Sie eine Auflistung der jeweiligen Anzahl an Szenen, die auf der externen Medieneinheit gespeichert werden können. Selbst wenn die externe Medieneinheit über freie Speicherkapazität verfügt, kann nicht mehr als die folgende Anzahl an Szenen gespeichert werden.
 - Filme mit High Definition-Bildqualität (HD):
Max. 3.999
 - Filme mit Standard Definition-Bildqualität (STD): Max. 9.999
 - Fotos: Max. 40.000
- Wenn Ihr Camcorder die externe Medieneinheit nicht erkennt, versuchen Sie folgende Schritte.
 - Schließen Sie das USB-Adapterkabel erneut an den Camcorder an.
 - Wenn die externe Medieneinheit über ein Netzkabel verfügt, stecken Sie dieses in die Netzsteckdose.
- Je nach Art der aufgenommenen Bilder kann die Anzahl der möglichen Szenen auch geringer ausfallen.
- Bilder können nicht von der externen Medieneinheit in das interne Aufnahmemedium des Camcorders kopiert werden.

Verwenden der Menüs

Der Camcorder bietet in den 6 Menükategorien zahlreiche Menüoptionen.

-  **Aufnahme-Modus (Optionen für die Auswahl eines Aufnahmemodus)** → S. 62
-  **Kamera/Mikrofon (Optionen für individuelle Aufnahmen)** → S. 62
-  **Bildqualität/Größe (Optionen für die Einrichtung der Bildqualität oder -größe)**
→ S. 63
-  **Wiederg.-Funktion (Optionen für die Wiedergabe)** → S. 63
-  **Bearbeiten/Kopieren (Optionen für die Bearbeitung von Bildern, z. B. Kopieren oder Schützen)** → S. 63
-  **Installation (Weitere Optionen)** → S. 63

1 Wählen Sie  aus.

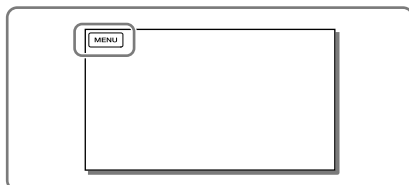

2 Wählen Sie eine Kategorie aus.

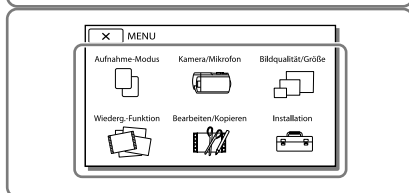

3 Wählen Sie die gewünschte Menüoption aus.

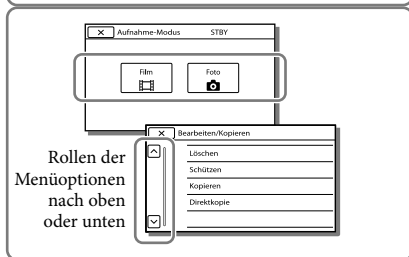

Hinweise

- Wählen Sie  aus, um die Einstellung des Menüs abzuschließen oder zum vorherigen Menübildschirm zurückzukehren.

Schnelles Auffinden einer Menüoption

Die Menüs [Kamera/Mikrofon] und [Installation] verfügen über Unterkategorien. Wählen Sie die Unterkategorie aus, so dass der LCD-Bildschirm die Liste der Menüs in der ausgewählten Unterkategorie anzeigt.

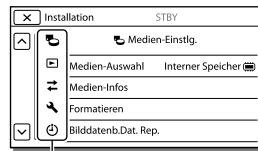

Unterkategoriesymbole

Wenn eine Menüoption nicht ausgewählt werden kann

Abgeblendete Menüoptionen oder Einstellungen stehen nicht zur Verfügung. Wenn Sie eine abgeblendete Menüoption auswählen, zeigt der Camcorder den Grund an, warum Sie diese Menüoption nicht auswählen können oder gibt Hinweise, unter welchen Bedingungen Sie die Menüoption einstellen können.

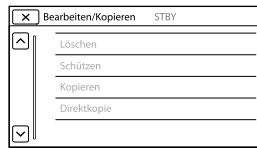

Menülisten

Aufnahme-Modus

Film Nimmt Filme auf.

Foto Nimmt Fotos auf.

Kamera/Mikrofon

Manuelle Einstlg.



Weißabgleich Stellt die Farbbalance auf die Helligkeit der Aufnahmeumgebung ein.

Punkt-Mess./Fokus*1 Stellt gleichzeitig Helligkeit und Fokus für das ausgewählte Motiv ein.

Punkt-Messung*1 Stellt die Helligkeit von Bildern auf ein Motiv ein, das Sie auf dem Bildschirm berühren.

Punkt-Fokus*1 Stellt den Fokus auf ein Motiv ein, das Sie auf dem Bildschirm berühren.

Belichtung Stellt die Helligkeit von Filmen und Fotos ein. Wenn Sie [Manuell] auswählen, wird die Helligkeit (Belichtung) mit  /  eingestellt.

Fokus Stellt den Fokus manuell ein. Wenn Sie [Manuell] auswählen, wählen Sie danach  aus, um den Fokus auf ein nahes Motiv einzustellen, bzw. , um den Fokus auf ein entferntes Motiv einzustellen.

Low Lux. Nimmt bei schwachem Licht Bilder mit hellen Farben auf.

Kamera-Einstlg.

Szenenwahl Wählt je nach Art der Szene (z.B. Nacht- oder Strandszene) die richtige Aufnahmeeinstellung aus.

 Blende Blendet Szenen ein oder aus.

 Selbstauslöser Stellt den Selbstauslöser ein, wenn sich der Camcorder im Fotoaufnahmemodus befindet.

Tele-Makro Fokussiert auf ein Motiv vor einem unscharfen Hintergrund.

 SteadyShot Legt bei der Filmaufnahme die Funktion SteadyShot fest. Wird diese Einstellung geändert, ändert sich die Einstellung für den Extended Zoom ebenfalls entsprechend.

Digitalzoom Legt den maximalen Wert für den digitalen Zoom fest.

Autom. Gegenlicht Stellt die Belichtung für Gegenlichtaufnahmen automatisch ein.

Gesicht

Gesichtserkennung Erkennt automatisch Gesichter.

Auslös. bei Lächeln Macht automatisch eine Aufnahme, sobald ein Lächeln erkannt wird.

Lächelerk.empfindlk. ... Damit wird die Lächelerkennungsempfindlichkeit für die Auslösung bei Lächeln eingestellt.

Mikrofon

Integr. Zoom-Mikro Nimmt je nach Zoomposition Filme mit besonders realitätsnahe Ton auf.

Windgeräuschreduz. Reduziert Windgeräusche, die über das eingebaute Mikrofon aufgezeichnet werden.

Mikro-Referenzpegel ... Stellt den Mikrofonpegel für die Aufnahme ein.





Aufnahme-Hilfe

Meine Taste Weist Funktionen benutzerdefinierten Tasten (Meine Taste) zu.

Hilfsrahmen Zeigt Rahmen zur Orientierung an, um sicherzustellen, dass das Motiv waagrecht oder senkrecht ausgerichtet ist.

Anzeige-Einstellung Legt fest, wie lange Symbole oder Anzeigen auf dem LCD-Bildschirm zu sehen sind.

Bildqualität/Größe

-  AUFN-Modus..... Legt den Filmaufnahmemodus fest.
-  **HD** / **STD** Einstellung..... Legt die Bildqualität für die Aufnahme (High Definition-Bildqualität (HD) oder Standard Definition-Bildqualität (STD)) fest.
-  Breitmodus Legt bei der Aufnahme von Filmen in Standard Definition-Bildqualität (STD) das Bildseitenverhältnis fest.
-  x.v.Color..... Nimmt einen größeren Farbbereich auf. Stellen Sie diese Option ein, wenn Sie Bilder auf einem Fernsehgerät betrachten, das mit x.v.Color kompatibel ist.
-  Bildgröße..... Legt das Fotoformat fest.



Wiederg.-Funktion

- Ereignis-Ansicht Startet die Wiedergabe von Bildern von der Ereignis-Ansicht aus.
- Highlights-Film..... Startet die Wiedergabe von Highlights-Wiedergabeszenen oder Highlight-Szenarios mit Standard Definition-Bildqualität (STD).
-  Szenario Startet die Wiedergabe der Szenarios, die durch die Highlights-Wiedergabe gespeichert wurden.

Bearbeiten/Kopieren

- Löschen Löscht Filme oder Fotos.
- Schützen..... Schützt Filme oder Fotos, um ein versehentliches Löschen zu verhindern.
- Kopieren..... Kopiert Bilder.
- Direktkopie Kopiert Bilder, die im Camcorder gespeichert sind, auf eine externe Medieneinheit.

Installation

-  Medien-Einstlg.
 - Medien-Auswahl*2..... Wählt den Typ des Aufnahmemediums aus (S. 21).
 - Medien-Infos..... Zeigt Information über das Aufnahmemedium an.
 - Formatieren..... Löscht und formatiert alle Daten auf dem Aufnahmemedium.
 - Bilddatenb.Dat. Rep. Repariert die Bilddatenbankdatei auf dem Aufnahmemedium (S. 67).
 - Dateinummer..... Legt fest, wie die Dateinummer Fotos zugeordnet wird.
-  Wiedergabe-Einstlg.
 - Datencode Zeigt Informationen an, die automatisch zum Zeitpunkt der Aufnahme aufgezeichnet wurden.
 - Lautstärkeinstlg..... Stellt die Lautstärke des Wiedergabetons ein (S. 30).
-  Verbindung
 - TV-Typ Konvertiert das Signal je nach angeschlossenem Fernsehgerät (S. 38).
 - HDMI-Auflösung..... Wählt die Bildauflösung für die Ausgabe, wenn Sie den Camcorder über ein HDMI-Kabel an ein Fernsehgerät angeschlossen haben.
 - STRG FÜR HDMI..... Legt fest, ob die Fernbedienung des Fernsehgeräts verwendet werden soll, wenn der Camcorder an ein „BRAVIA“ Sync-kompatibles Fernsehgerät mit dem HDMI-Kabel angeschlossen wird.
 - USB-Anschluss..... Wählen Sie diese Option, wenn beim Anschluss des Camcorders über USB an eine externe Einheit keine Anleitungen auf dem LCD-Bildschirm erscheinen.

- USB-Anschl.-Einstl..... Legt den Verbindungsmodus fest, wenn der Camcorder an einen Computer oder ein USB-Gerät angeschlossen wird.
- USB-LUN-Einstlg. Richtet den Camcorder für eine verbesserte Kompatibilität einer USB-Verbindung ein, indem einige USB-Funktionen eingeschränkt werden.
- Disc Brennen..... Speichert Bilder, die noch nicht auf eine Disc gespeichert wurden.

Allgemeine Einstlg.

- Piepton Legt fest, ob der Camcorder Bestätigungssignale ausgibt.
- LCD-Helligkeit Stellt die Helligkeit des LCD-Bildschirms ein.
- Language Setting Legt die Anzeigesprache fest (S. 19).
- Kalibrierung*1 Kalibriert den Berührungsbildschirm.
- Akku-Info..... Zeigt die verbleibende Restladung des Akkus durch eine ungefähre Zeitangabe an.
- Eco-Modus..... Stellt den LCD-Bildschirm und die Stromversorgung so ein, dass sie automatisch abgeschaltet werden.
- Demo-Modus Stellt die Wiedergabe des Demofilms über die Funktionen des Camcorders ein.

Uhr-Einstellungen

- Datum/Zeiteinstlg. Stellt das Datum und die Uhrzeit ein.
- Gebietseinstellung Stellt die Zeitverschiebung ein, ohne die Uhr anhalten zu müssen (S.19).

*1 HDR-CX200E/CX210E/PJ200E

*2 HDR-CX210E

Fehlersuche

Wenn an Ihrem Camcorder Störungen auftreten, führen Sie folgende Schritte aus.

- 1 Überprüfen Sie die Liste (S. 65 bis 68) und untersuchen Sie Ihren Camcorder.

- 2 Trennen Sie die Stromquelle, schließen Sie sie nach etwa 1 Minute wieder an und schalten Sie den Camcorder ein.

- 3 Drücken Sie mit einem spitzen Gegenstand auf RESET (S.12) und schalten Sie den Camcorder ein. Wenn Sie RESET drücken, werden alle Einstellungen, einschließlich der Uhrzeit, zurückgesetzt.

- 4 Wenden Sie sich an Ihren Sony-Händler oder den lokalen autorisierten Sony-Kundendienst.

- Bei einigen Problemen muss der Camcorder unter Umständen initialisiert werden oder das interne Aufnahmemedium (HDR-CX210E) des Camcorders muss ausgetauscht werden. In diesem Fall werden die Daten im internen Speicher gelöscht. Sichern Sie daher die Daten im internen Speicher auf ein anderes Speichermedium (Sicherungskopie), bevor Sie den Camcorder zur Reparatur einschicken. Für den Verlust von Daten im internen Speicher übernehmen wir keine Haftung.
- Im Rahmen einer Reparatur müssen wir unter Umständen einen kleinen Teil der Daten im internen Speicher überprüfen, um das Problem eingrenzen zu können. Ihr Sony-Händler fertigt von diesen Daten jedoch keine Kopie an und behält sie auch nicht.

- Im „Handycam“ Benutzeranleitung (S. 6) finden Sie ausführliche Informationen zu den Symptomen des Camcorders und in der „PlayMemories Home“-Hilfetext (S. 50) Informationen zum Anschließen des Camcorders an einen Computer.

Der Camcorder lässt sich nicht einschalten.

- Bringen Sie einen geladenen Akku am Camcorder an (S. 15).
- Der Stecker des Netzteils wurde aus der Netzsteckdose gezogen. Stecken Sie den Stecker in die Netzsteckdose (S. 17).

Der Camcorder funktioniert nicht, obwohl er eingeschaltet ist.

- Nach dem Einschalten dauert es einige Sekunden, bis der Camcorder aufnahmebereit ist. Dies ist keine Fehlfunktion.
- Lösen Sie das Netzteil von der Netzsteckdose oder nehmen Sie den Akku ab und schließen Sie das Netzteil bzw. den Akku nach etwa 1 Minute wieder an. Wenn die Funktionen immer noch nicht ausgeführt werden können, drücken Sie mit einem spitzen Gegenstand RESET. (Wenn Sie RESET drücken (S. 12), werden alle Einstellungen, einschließlich der Uhrzeit, zurückgesetzt.)
- Die Temperatur des Camcorders ist sehr hoch. Schalten Sie den Camcorder aus und lassen Sie ihn eine Weile an einem kühlen Ort liegen.
- Die Temperatur des Camcorders ist sehr niedrig. Bedienen Sie den eingeschalteten Camcorder nicht. Schalten Sie den Camcorder aus und bringen Sie ihn an einen warmen Ort. Lassen Sie den Camcorder eine Weile dort und schalten Sie ihn dann wieder ein.



Der Camcorder erwärmt sich.

- Der Camcorder erwärmt sich während des Betriebs. Dies ist keine Fehlfunktion.

Der Camcorder schaltet sich abrupt aus.

- Verwenden Sie das Netzteil (S. 17).
- Wenn Sie den Camcorder etwa 2 Minuten lang nicht bedienen, schaltet er sich standardmäßig automatisch aus. Ändern Sie die Einstellung von [Eco-Modus] (S. 64) oder schalten Sie das Gerät wieder ein.
- Laden Sie den Akku (S. 15).

Sie drücken START/STOP oder PHOTO, es erfolgt jedoch keine Aufnahme.

- Der Wiedergabebildschirm wird angezeigt. Drücken Sie MODE, so dass die Anzeige  (Film) oder  (Foto) aufleuchtet (S. 23).
- Der Camcorder zeichnet das soeben aufgenommene Bild auf dem Aufnahmemedium auf. In dieser Zeit ist keine neue Aufnahme möglich.
- Das Aufnahmemedium ist voll. Löschen Sie nicht benötigte Bilder (S. 43).
- Die Gesamtzahl an Filmszenen oder Fotos übersteigt die Aufnahmekapazität des Camcorders (S. 69, 70). Löschen Sie nicht benötigte Bilder (S. 43).

Der Camcorder stoppt den Betrieb.

- Die Temperatur des Camcorders ist sehr hoch. Schalten Sie den Camcorder aus und lassen Sie ihn eine Weile an einem kühlen Ort liegen.
- Die Temperatur des Camcorders ist sehr niedrig. Schalten Sie den Camcorder aus und bringen Sie ihn an einen warmen Ort. Lassen Sie den Camcorder eine Weile dort und schalten Sie ihn dann wieder ein.

„PlayMemories Home“ kann nicht installiert werden.

- Überprüfen Sie die Computerumgebung bzw. Installationsschritte, die für die Installation von „PlayMemories Home“ erforderlich sind.

„PlayMemories Home“ funktioniert nicht ordnungsgemäß.

- Beenden Sie „PlayMemories Home“ und starten Sie den Computer erneut.

Der Camcorder wird nicht vom Computer erkannt.

- Trennen Sie mit Ausnahme der Tastatur, Maus und des Camcorders alle Geräte, die über die USB-Buchse an den Computer angeschlossen sind.
- Ziehen Sie das eingebaute USB-Kabel von Computer und Camcorder ab, starten Sie den Computer erneut und verbinden Sie dann Computer und Camcorder wieder in der richtigen Reihenfolge.
- Wenn sowohl das eingebaute USB-Kabel als auch die USB-Buchse des Camcorders gleichzeitig an die externen Geräte angeschlossen sind, trennen Sie das Element, das nicht mit einem Computer verbunden ist.

Anzeige der Selbstdiagnose/ Warnanzeigen

Wenn Anzeigen auf dem LCD-Bildschirm erscheinen, sehen Sie bitte in der folgenden Aufstellung nach.

Wenn sich das Problem auch nach einigen Versuchen nicht beheben lässt, wenden Sie sich an Ihren Sony-Händler oder den lokalen autorisierten Sony-Kundendienst. Teilen Sie Ihrem Ansprechpartner sämtliche Nummern des Fehlercodes mit, der mit C oder E beginnt.

Wenn bestimmte Warnanzeigen auf dem Bildschirm angezeigt werden, ist eine Melodie zu hören.

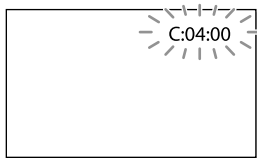

C:04:□□

- Der verwendete Akku ist kein „InfoLITHIUM“-Akku (Serie V). Verwenden Sie einen „InfoLITHIUM“-Akku (Serie V) (S. 15).
- Stecken Sie den Gleichstromstecker des Netzteils fest in die DC IN-Buchse am Camcorder (S. 15).

C:06:□□

- Der Akku hat sich erhitzt. Tauschen Sie den Akku aus oder bringen Sie ihn an einen kühlen Ort.

C:13:□□ / C:32:□□

- Trennen Sie den Camcorder von der Stromquelle. Schließen Sie die Stromquelle wieder an und bedienen Sie den Camcorder.

E:□□:□□

- Führen Sie die Schritte ab ② auf Seite 65 aus.



- Der Akku ist fast leer.



- Der Akku hat sich erhitzt. Tauschen Sie den Akku aus oder bringen Sie ihn an einen kühlen Ort.



- Es ist keine Speicherkarte eingesetzt (S. 21).
- Wenn die Anzeige blinkt, reicht der freie Speicherplatz nicht für die Aufnahme von Bildern aus. Löschen Sie nicht benötigte Bilder (S. 43) oder formatieren Sie die Speicherkarte, sobald Sie die Bilder auf anderen Medien gespeichert haben (S. 63).
- Möglicherweise ist die Bilddatenbankdatei beschädigt. Überprüfen Sie die Datenbankdatei durch Auswahl von **[MENU]** → **[Installation]** → **[Medien-Einstlg.]** → **[Bilddatenb. Dat. Rep.]** → **Aufnahmemedium (HDR-CX210E)**.



- Die Speicherkarte ist beschädigt.
- Formatieren Sie die Speicherkarte mit dem Camcorder (S. 63).



- Es ist eine nicht kompatible Speicherkarte eingesetzt (S. 22).



- Die Speicherkarte ist schreibgeschützt.
- Der Zugriff auf die Speicherkarte wurde auf einem anderen Gerät eingeschränkt.



- Sie halten den Camcorder nicht ruhig genug, so dass es leicht zu Bildverwacklungen kommen kann. Halten Sie den Camcorder bei der Aufnahme fest mit beiden Händen. Beachten Sie jedoch, dass die Warnanzeige zu Kameraerschütterungen nicht ausgeblendet wird.



- Das Aufnahmemedium ist voll.
- Während der Verarbeitung können keine Fotos aufgenommen werden. Warten Sie eine Weile und starten Sie dann die Aufnahme.

Aufnahmedauer von Filmen/Anzahl der aufnehmbaren Fotos

„HD“ steht für High Definition-Bildqualität und „STD“ für Standard-Bildqualität.

Voraussichtliche Aufnahme- und Wiedergabedauer bei den einzelnen Akkus

Aufnahmedauer

Ungefähre verfügbare Zeit bei voll aufgeladenem Akku.

(Einheit: Minute)

Akku	Fortlaufende Aufnahmedauer		Typische Aufnahmedauer	
	HD	STD	HD	STD
Bildqualität				
NP-FV30 (mitgeliefert)	95	105	45	50
NP-FV50	180	200	90	100
NP-FV70	375	415	185	205
NP-FV100	745	830	370	415

- Bei den Angaben der Aufnahmedauer wird davon ausgegangen, dass der Camcorder Filme in High Definition-Bildqualität (HD) mit der Einstellung [Standard **HQ**] für [AFN-Modus] aufnimmt.
- Die typische Aufnahmedauer zeigt die Zeit an, die bei wiederholtem Starten/Stoppen der Aufnahme, dem Wechsel der MODE-Anzeige und der Nutzung der Zoomfunktion zur Verfügung steht.
- Die angegebenen Werte für die Dauer gelten, wenn der Camcorder bei 25 °C verwendet wird. 10 °C bis 30 °C wird empfohlen.
- Wenn der Camcorder bei niedrigen Temperaturen betrieben wird, verkürzen sich Aufnahme- und Wiedergabedauer entsprechend.
- Je nach Einsatzbedingungen beim Betrieb des Camcorders können sich Aufnahme- und Wiedergabedauer verkürzen.

Wiedergabedauer

Ungefähre verfügbare Zeit bei voll aufgeladenem Akku.

(Einheit: Minute)

Akku		
Bildqualität	HD	STD
NP-FV30 (mitgeliefert)	135	145
NP-FV50	255	280
NP-FV70	525	565
NP-FV100	1045	1120

Voraussichtliche Aufnahmedauer bei Filmen

Internes Aufnahmemedium (HDR-CX210E)

High Definition-Bildqualität (HD) in Stunden (h) und Minuten (min)

Aufnahmemodus	Aufnahmedauer
[Höchste Quali. FX]	45 min (45 min)
[Hohe Qualität FH]	1 h (1 h)
[Standard HQ]	1 h 50 min (1 h 20 min)
[Langzeit LP]	3 h 15 min (2 h 35 min)

Standard Definition-Bildqualität (STD) in Stunden (h) und Minuten (min)

Aufnahmemodus	Aufnahmedauer
[Standard HQ]	1 h 55 min (1 h 45 min)

- Bei Filmen in High Definition-Bildqualität (HD) können Filme mit maximal 3.999 Szenen aufgenommen werden, und bei Filmen in Standard Definition-Bildqualität (STD) mit maximal 9.999 Szenen.

- Die maximale kontinuierliche Aufnahmedauer für Filme beträgt etwa 13 Stunden.
- Wenn Sie die in der Tabelle angegebene maximale Aufnahmedauer voll ausschöpfen möchten, müssen Sie den Demofilm auf dem Camcorder löschen (HDR-CX210E).
- Mit dem Format VBR (Variable Bit Rate) passt der Camcorder die Bildqualität automatisch an die Aufnahmeszene an. Durch diese Technologie ergeben sich Schwankungen hinsichtlich der Aufnahmedauer beim Medium. Filme mit schnell bewegten und komplexen Bildern werden mit einer höheren Bitrate aufgenommen, wodurch sich die Gesamtaufnahmedauer verringert.

Hinweise

- Die in Klammern () angegebene Zahl ist die Mindestaufnahmedauer.

Speicherkarte

High Definition-Bildqualität (HD)

(Einheit: Minute)

	2 GB	4 GB	8 GB	16 GB	32 GB
FX	10 (10)	20 (20)	40 (40)	90 (90)	180 (180)
FH	10 (10)	25 (25)	60 (60)	120 (120)	245 (245)
HQ	25 (15)	50 (40)	105 (80)	215 (165)	440 (330)
LP	45 (35)	90 (75)	185 (155)	380 (310)	770 (630)

Standard Definition-Bildqualität (STD)

(Einheit: Minute)

	2 GB	4 GB	8 GB	16 GB	32 GB
HQ	25 (25)	55 (50)	110 (100)	225 (210)	460 (420)

- Bei Verwendung einer Sony-Speicherkarte.

Hinweise

- Die in Klammern () angegebene Zahl ist die Mindestaufnahmedauer.

Voraussichtliche Anzahl aufnehmbarer Fotos

Internes Aufnahmemedium (HDR- CX210E)

Sie können bis zu 34.000 Fotos aufnehmen.

Speicherkarte

	16:9 5,3M
2 GB	690
4 GB	1350
8 GB	2800
16 GB	5600
32 GB	11000

- Bei Verwendung einer Sony-Speicherkarte.
- Die angezeigte Anzahl aufnehmbarer Fotos auf der Speicherkarte bezieht sich auf die maximale Bildgröße des Camcorders. Die tatsächliche Anzahl aufnehmbarer Fotos wird während der Aufnahme auf dem LCD-Bildschirm angezeigt (S. 79).
- Die Anzahl der aufnehmbaren Fotos auf der Speicherkarte kann je nach Aufnahmebedingungen variieren.

Hinweise

- Das neuartige Bildverarbeitungssystem BIONZ von Sony ermöglicht die Auflösung von Standbildern entsprechend der angegebenen Werte.

Informationen über Bitrate und Aufnahmepixel

- Bitrate, Pixel und Bildformat jedes Aufnahmemodus für Filme (Filme und Audio, etc.)
 - High Definition-Bildqualität (HD):
 - FX: Max. 24 Mbps 1.920 × 1.080 Pixel/16:9
 - FH: Ca. 17 Mbps (Durchschnitt) 1.920 × 1.080 Pixel/16:9
 - HQ: Ca. 9 Mbps (Durchschnitt) 1.440 × 1.080 Pixel/16:9
 - LP: Ca. 5 Mbps (Durchschnitt) 1.440 × 1.080 Pixel/16:9
 - Standard Definition-Bildqualität (STD):
 - HQ: Ca. 9 Mbps (Durchschnitt) 720 × 576 Pixel/16:9, 4:3
- Fotoaufnahmepixel und Bildformat.
 - Fotoaufnahmemodus, Dual-Aufzeichnung:
 - 3.072 × 1.728 Punkte/16:9
 - 2.304 × 1.728 Punkte/4:3
 - 1.536 × 864 Punkte/16:9
 - 640 × 480 Punkte/4:3
 - Aufzeichnen von Fotos aus einem Film:
 - 1.920 × 1.080 Punkte/16:9
 - 640 × 360 Punkte/16:9
 - 640 × 480 Punkte/4:3

Umgang mit dem Camcorder

Betrieb und Pflege

- Der Camcorder ist nicht staub-, spritzwasser- oder wassergeschützt.
- Halten Sie den Camcorder nicht an den folgenden Teilen und auch nicht an den Buchsenabdeckungen.

LCD-Bildschirm

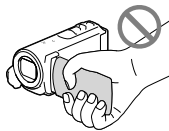

Akku

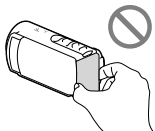

Eingebautes USB-Kabel



- Richten Sie den Camcorder nicht auf die Sonne. Andernfalls kann es zu Fehlfunktionen am Camcorder kommen. Nehmen Sie die Sonne nur bei mäßiger Helligkeit, wie z. B. in der Dämmerung, auf.
- Beachten Sie bei der Nutzung des Camcorders geltende regionale Vorschriften.
- Lagern und verwenden Sie den Camcorder und das Zubehör nicht an folgenden Orten:
 - Orte mit extrem hohen oder niedrigen Temperaturen oder hoher Feuchtigkeit.Setzen Sie den Camcorder und das Zubehör nie Temperaturen von über 60 °C aus, wie sie z. B. in direktem Sonnenlicht, in der Nähe von Heizungen oder in einem in der Sonne geparkten Auto auftreten können. Andernfalls kann es zu Fehlfunktionen kommen oder Teile können sich verformen.
- In der Nähe von starken Magnetfeldern oder mechanischen Erschütterungen. Andernfalls kann es am Camcorder zu Fehlfunktionen kommen.

- In der Nähe von starken Radiowellen oder Strahlung. Andernfalls kann der Camcorder möglicherweise nicht richtig aufnehmen.
- In der Nähe von Tuner-Geräten, z. B. Fernsehgeräten oder Radios. Andernfalls kann es zu Interferenzen kommen.
- An Sandstränden oder in staubiger Umgebung. Wenn Sand oder Staub in den Camcorder gelangt, kann es zu Fehlfunktionen kommen. In manchen Fällen kann das Gerät irreparabel beschädigt werden.

- In Fensternähe oder im Freien, wo der LCD-Bildschirm oder das Objektiv direktem Sonnenlicht ausgesetzt ist. Andernfalls wird der LCD-Bildschirm beschädigt.

- Betreiben Sie den Camcorder an 6,8 V/7,2 V Gleichstrom (Akku) oder 8,4 V Gleichstrom (Netzteil).
- Verwenden Sie für den Betrieb mit Gleich- oder Netzstrom das in dieser Bedienungsanleitung empfohlene Zubehör.
- Schützen Sie den Camcorder vor Nässe, wie z. B. von Regen oder Meerwasser. Wenn der Camcorder nass wird, kann es zu Fehlfunktionen kommen. In manchen Fällen kann das Gerät irreparabel beschädigt werden.
- Sollten Fremdkörper oder Flüssigkeiten in das Gehäuse gelangen, trennen Sie den Camcorder von der Netzsteckdose und lassen Sie ihn von Ihrem Sony-Händler überprüfen, bevor Sie ihn wieder benutzen.
- Gehen Sie sorgsam mit dem Gerät um, zerlegen und modifizieren Sie es nicht und schützen Sie es vor Stößen, lassen Sie es nicht fallen und treten Sie nicht darauf. Bitte behandeln Sie das Objektiv mit besonderer Sorgfalt.
- Achten Sie darauf, dass der LCD-Bildschirm zugeklappt ist, wenn Sie den Camcorder nicht benutzen.
- Wickeln Sie den Camcorder während des Betriebs nicht in ein Tuch o. Ä. ein. Andernfalls kann sich im Inneren des Geräts ein Wärmestau bilden.
- Ziehen Sie zum Lösen des Netzkabels immer am Stecker und nicht am Kabel.

- Achten Sie darauf, das Netzkabel nicht zu beschädigen. Stellen Sie beispielsweise keine schweren Gegenstände darauf.
- Verformte oder beschädigte Akkus dürfen nicht verwendet werden.
- Halten Sie die Metallkontakte sauber.
- Wenn die Batterieflüssigkeit ausgelaufen ist, ergreifen Sie folgende Maßnahmen:
 - Wenden Sie sich an den lokalen autorisierten Sony-Kundendienst.
 - Waschen Sie die Flüssigkeit ab, falls sie mit der Haut in Berührung gekommen ist.
 - Wenn die Flüssigkeit in Ihre Augen gelangt ist, waschen Sie sie mit viel Wasser aus und konsultieren Sie einen Arzt.
- Wenn Sie den Camcorder an einen Laptop anschließen, der selbst nicht an eine Stromquelle angeschlossen ist, entlädt sich der Akku des Laptops während dieses Vorgangs. Vermeiden Sie eine derartige Verbindung zwischen Camcorder und Computer.
- Der ordnungsgemäße Ladevorgang kann bei Computern, die selbst zusammengestellt oder baulich in irgendeiner Form verändert wurden, sowie bei einem USB-Hub nicht gewährleistet werden. Je nach USB-Gerät, das in Verbindung mit dem Camcorder genutzt wird, kann es vorkommen, dass der Camcorder nicht ordnungsgemäß funktioniert.

Wenn Sie den Camcorder lange Zeit nicht benutzen

- Damit der Camcorder möglichst lange in einem optimalen Zustand bleibt, schalten Sie ihn etwa einmal im Monat ein und nehmen Sie Bilder auf und lassen Sie sie wiedergeben.
- Entladen Sie den Akku vollständig, bevor Sie ihn aufbewahren.

Hinweis zur Temperatur von Camcorder/Akku

- Wenn der Camcorder oder Akku sehr heiß oder kalt wird, ist die Aufnahme oder Wiedergabe mit dem Camcorder aufgrund der Schutzfunktionen des Camcorders, die in solchen Fällen aktiviert werden, unter Umständen nicht mehr möglich. In diesem Fall erscheint eine Anzeige auf dem LCD-Bildschirm.

Hinweise zum Laden über das USB-Kabel

- Der ordnungsgemäße Betrieb kann nicht bei allen Computern garantiert werden.

Feuchtigkeitskondensation

Wird der Camcorder direkt von einem kalten an einen warmen Ort gebracht, kann sich im Gerät Feuchtigkeit niederschlagen. Dies kann zu einer Fehlfunktion des Camcorders führen.

- Wenn sich Feuchtigkeit niedergeschlagen hat Schalten Sie den Camcorder aus und warten Sie etwa 1 Stunde.
- Hinweis zur Feuchtigkeitskondensation Feuchtigkeit kann sich niederschlagen, wenn der Camcorder von einem kalten an einen warmen Ort gebracht wird (oder umgekehrt) oder wenn Sie den Camcorder in folgenden Situationen benutzen:
 - Sie bringen den Camcorder von einer Skipiste in einen beheizten Raum.
 - Sie bringen den Camcorder von einem klimatisierten Auto oder Raum in die Hitze draußen.
 - Sie benutzen den Camcorder nach einem Gewitter oder Regen.
 - Sie benutzen den Camcorder an einem heißen und feuchten Ort.

- So verhindern Sie Feuchtigkeitskondensation
Wenn Sie den Camcorder von einem kalten an einen warmen Ort bringen, stecken Sie ihn in eine Plastiktüte und verschließen Sie diese sorgfältig. Nehmen Sie den Camcorder aus der Tüte heraus, sobald die Lufttemperatur in der Tüte der Umgebungstemperatur entspricht. Das dauert etwa 1 Stunde.

Wenn der Camcorder mit einem Computer oder sonstigem Zubehör verbunden ist

- Versuchen Sie nicht, das Aufnahmemedium des Camcorders mithilfe eines Computers zu formatieren. Andernfalls funktioniert der Camcorder möglicherweise nicht mehr ordnungsgemäß.
- Wenn Sie den Camcorder über Datenübertragungskabel an ein anderes Gerät anschließen, achten Sie darauf, den Stecker richtig einzustecken. Wenn Sie den Stecker mit Gewalt einstecken, wird der Anschluss beschädigt und es kann zu einer Fehlfunktion des Camcorders kommen.
- Wenn der Camcorder über einen USB-Anschluss mit anderen Geräten verbunden und der Camcorder eingeschaltet ist, klappen Sie den LCD-Bildschirmträger nicht zu. Andernfalls können die aufgenommenen Bilddaten verloren gehen.

Hinweise zu optionalem Zubehör

- Es wird empfohlen, ausschließlich Originalzubehör von Sony zu verwenden.
- Das Originalzubehör von Sony ist möglicherweise nicht in allen Ländern/Regionen erhältlich.

LCD-Bildschirm

- Drücken Sie nicht zu stark auf den LCD-Bildschirm. Andernfalls können Farbunregelmäßigkeiten und andere Schäden auftreten.
- Wenn Sie den Camcorder in einer kalten Umgebung benutzen, kann ein Störbild auf dem LCD-Bildschirm zu sehen sein. Dies ist keine Fehlfunktion.
- Beim Betrieb des Camcorders kann sich die Rückseite des LCD-Bildschirms erwärmen. Dies ist keine Fehlfunktion.

So reinigen Sie den LCD-Bildschirm

- Zum Entfernen von Fingerabdrücken oder Staub auf dem LCD-Bildschirm empfiehlt es sich, ein weiches Tuch zu verwenden.

Reinigen der Projektorlinse (HDR-PJ200E)

- Wischen Sie die Linse vorsichtig mit einem weichen Tuch wie z. B. einem Reinigungstuch oder Glasreinigungstuch ab.
- Hartnäckige Verschmutzungen lassen sich eventuell mit einem weichen Tuch wie z. B. einem Reinigungstuch oder Glasreinigungstuch entfernen, das mit Wasser angefeuchtet wurde.
- Verwenden Sie keine Lösungsmittel wie Alkohol, Benzin oder Verdünnungsmittel, kein säure- oder alkalihaltiges Reinigungsmittel, kein Scheuermittel und kein chemisches Reinigungstuch, da die Linsenoberfläche dadurch beschädigt wird.

Einstellung des Berührungsbildschirms ([Kalibrierung]) (HDR-CX200E/ CX210E/PJ200E)

Es kann vorkommen, dass die Tasten auf dem Berührungsbildschirm nicht richtig funktionieren. Gehen Sie in diesem Fall wie unten erläutert vor. Es empfiehlt sich, den Camcorder für diese Funktion mit dem mitgelieferten Netzteil an eine Netzsteckdose anzuschließen.

- ① [MENU] → [Installation] → [Allgemeine Einstlg.] → [Kalibrierung].

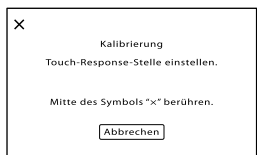

- ② Berühren Sie „x“ 3-mal mit der Ecke einer Speicherkarte o. Ä.
Berühren Sie [Abbrechen], um die Kalibrierung zu beenden.

Hinweise

- Wenn Sie nicht auf die richtige Stelle gedrückt haben, versuchen Sie die Kalibrierung nochmals.
- Verwenden Sie für die Kalibrierung keinen spitzen Gegenstand. Andernfalls kann der LCD-Bildschirm beschädigt werden.
- Sie können den LCD-Bildschirm nicht kalibrieren, wenn er gedreht oder nach außen weisend zugeklappt wurde.

Pflege des Gehäuses

- Wenn das Gehäuse des Camcorders verschmutzt ist, reinigen Sie es mit einem weichen Tuch, das Sie leicht mit Wasser angefeuchtet haben. Wischen Sie das Gehäuse anschließend mit einem weichen Tuch trocken.

- Vermeiden Sie Folgendes, damit das Gehäuse nicht beschädigt wird:
 - Verwenden Sie keine Chemikalien wie Verdünnner, Benzin, Alkohol, keine chemisch imprägnierten Reinigungstücher, keine Repellents (Insektenabwehrmittel), keine Insektizide und keine Sonnenschutzmittel
 - Berühren Sie den Camcorder nicht mit den oben genannten Substanzen an den Händen
 - Achten Sie darauf, dass das Gehäuse nicht längere Zeit mit Gummi- oder Vinylmaterialien in Berührung kommt

Pflege und Aufbewahrung des Objektivs

- Wischen Sie die Objektivlinse in folgenden Fällen mit einem weichen Tuch sauber:
 - Wenn sich Fingerabdrücke auf der Objektivlinse befinden
 - In heißer oder feuchter Umgebung
 - Wenn das Objektiv in salzhaltiger Umgebung, wie z. B. am Meer, verwendet wird
- Bewahren Sie das Objektiv an einem Ort mit guter Luftzirkulation und möglichst wenig Staub oder Schmutz auf.
- Damit sich kein Schimmel bilden kann, reinigen Sie das Objektiv regelmäßig wie oben beschrieben.

Laden des werkseitig installierten Akkus

Der Camcorder ist mit einem werkseitig installierten Akku ausgestattet, der dafür sorgt, dass Datum, Uhrzeit und andere Einstellungen gespeichert bleiben, auch wenn der LCD-Bildschirm zugeklappt wird. Der werkseitig installierte Akku wird immer geladen, solange der Camcorder über das Netzteil an eine Netzsteckdose angeschlossen oder der Akku am Camcorder angebracht ist. Nach etwa

3 Monaten ist er vollständig entladen, wenn Sie den Camcorder in dieser Zeit gar nicht verwendet haben. Laden Sie den werkseitig installierten Akku, bevor Sie den Camcorder verwenden.

Aber auch wenn der werkseitig installierte Akku nicht geladen ist, ist der Camcorder-Betrieb problemlos möglich, solange Sie nicht das Datum aufnehmen wollen.

So laden Sie den werkseitig installierten Akku

Schließen Sie den Camcorder mit dem mitgelieferten Netzteil an eine Netzsteckdose an und lassen Sie ihn ausgeschaltet (LCD-Bildschirm zugeklappt) mehr als 24 Stunden stehen.

Hinweis zum Entsorgen/Weitergeben des Camcorders (HDR-CX210E)

Selbst wenn Sie alle Filme und Standbilder löschen oder die Funktion [Formatieren] (S. 63) ausführen, sind die Daten auf dem internen Aufnahmemedium unter Umständen immer noch teilweise vorhanden. Wenn Sie den Camcorder an jemand anderen weitergeben, empfiehlt es sich daher, dass Sie **[MENU]** → [Installation] → [ Medien-Einstlg.] → [Formatieren] → [Leeren] auswählen, um eine Wiederherstellung Ihrer Daten unmöglich zu machen. Bei der Entsorgung des Camcorders empfiehlt es sich außerdem, das Gehäuse des Camcorders zu zerstören.

Hinweis zum Entsorgen/Weitergeben der Speicherkarte

Selbst wenn Sie die Daten auf der Speicherkarte löschen oder die Speicherkarte mit dem Camcorder oder einem Computer formatieren, sind möglicherweise immer noch Daten auf der Speicherkarte vorhanden. Wenn Sie die Speicherkarte an jemand anderen weitergeben, sollten Sie die Daten mithilfe einer entsprechenden Software zum Löschen von Daten auf einem Computer vollständig löschen. Bei der Entsorgung der Speicherkarte empfiehlt es sich außerdem, das Gehäuse der Speicherkarte zu zerstören.

Technische Daten

System

Signalformat: PAL-Farbe, CCIR-Normen
HDTV 1080/50i-Spezifikation

Filmaufnahmeformat:

HD: MPEG-4 AVC/H.264 AVCHD-Format
Ver.2,0 kompatibel
STD: MPEG2-PS

Audioaufnahmesystem:

Dolby Digital-2-Kanalton
Dolby Digital Stereo Creator

Fotodateiformat:

Kompatibel mit DCF Ver.2,0
Kompatibel mit Exif Ver.2,3
Kompatibel mit MPF Baseline

Aufnahmemedien (Film/Foto):

Interner Speicher
HDR-CX210E: 8 GB
„Memory Stick PRO Duo“
SD-Karte (Klasse 4 oder schneller)
Dem Benutzer zur Verfügung stehende
Kapazität: Ca. 7,88 GB (HDR-CX210E)
1 GB entspricht 1 Milliarde Bytes, wovon
ein Teil für die Systemverwaltung und/oder
Anwendungsdateien genutzt wird. Nur der
vorinstallierte Demo-Film kann gelöscht
werden.

Bildwandler:

3,1 mm (Typ 1/5,8) CMOS-Sensor
Aufnahmepixel (Foto, 16:9):
Max. 5,3 Megapixel (3 072 × 1 728)*¹
Insgesamt: Ca. 1 500 000 Pixel
Effektiv (Film, 16:9)*²:
Ca. 1 310 000 Pixel
Effektiv (Foto, 16:9):
Ca. 1 330 000 Pixel
Effektiv (Foto, 4:3):
Ca. 1 000 000 Pixel

Objektiv: Carl Zeiss Vario-Tessar

25 × (Optisch)*², 30 × (Erweitert)*³,
300 × (Digital)
F1,8 ~ 3,2
Brennweite:
f=2,5 mm ~ 62,5 mm
Dies entspräche bei einer 35-mm-
Kleinbildkamera
Bei Filmen*³: 36 mm ~ 1 080 mm (16:9)
Bei Fotos: 36 mm ~ 900 mm (16:9)

Farbtemperatur: [Auto], [Ein-Tasten-Druck],
[Innen] (3 200 K), [Außen] (5 800 K)

Mindestbeleuchtungsstärke:

11 lx (Lux) (in der Standardeinstellung,
Verschlusszeit 1/50 Sekunde)

3 lx (Lux) ([Low Lux] ist auf [Ein] gestellt,
Verschlusszeit 1/25 Sekunde)

*¹ Das neuartige Bildverarbeitungssystem
BIONZ von Sony ermöglicht
die Auflösung von Standbildern
entsprechend der angegebenen Werte.

*² [] SteadyShot ist auf [Aktiv] gestellt.

*³ [] SteadyShot ist auf [Standard] oder
[Aus] gestellt.

Ein-/Ausgangsanschlüsse

A/V-/Fernbedienungsanschluss: Video- und
Audioausgangsbuchse

HDMI OUT-Buchse: HDMI mini-Anschluss

USB-Buchse: mini-AB/Typ A (eingebautes USB)
(nur Ausgang)

LCD-Bildschirm

Bild: 6,7 cm (Typ 2,7, Bildformat 16:9)

Gesamtzahl der Pixel: 230 400 (960 × 240)

Projektor (HDR-PJ200E)

Projektionstyp: DLP

Lichtquelle: LED (R/G/B)

Fokus: Manuell

Projektionsabstand: Mindestens 0,5 m

Kontrastverhältnis: 1500:1

Auflösung (Ausgabe): nHD (640 × 360)

Fortlaufende Projektionsdauer (bei Verwendung
des mitgelieferten Akkus): Ca. 70 min

Allgemeines

Betriebsspannung: 6,8 V/7,2 V Gleichstrom
(Akku) 8,4 V Gleichstrom (Netzteil)

USB-Ladevorgang: 5 V Gleichstrom, 500 mA/1,5 A

Durchschnittliche Leistungsaufnahme:

Während Kameraaufnahme mit dem LCD-
Bildschirm bei normaler Helligkeit:

HD: 2,1 W STD: 1,9 W

Betriebstemperatur: 0 °C bis 40 °C

Lagertemperatur: -20 °C bis +60 °C

Abmessungen (Näherungswerte):

HDR-CX190E:

51 mm × 56 mm × 107,5 mm (B/H/T)
einschließlich vorstehender Teile

51 mm × 56 mm × 114 mm (B/H/T)

einschließlich vorstehender Teile und mit
angebrachtem Akku, der im Lieferumfang
enthalten ist

HDR-CX200E/HDR-CX210E:

51 mm × 56 mm × 106,5 mm (B/H/T)
einschließlich vorstehender Teile
51 mm × 56 mm × 114 mm (B/H/T)
einschließlich vorstehender Teile und mit
angebrachtem Akku, der im Lieferumfang
enthalten ist

HDR-PJ200E:

58 mm × 56 mm × 106,5 mm (B/H/T)
einschließlich vorstehender Teile
58 mm × 56 mm × 114 mm (B/H/T)
einschließlich vorstehender Teile und mit
angebrachtem Akku, der im Lieferumfang
enthalten ist

Gewicht (Näherungswerte):**HDR-CX190E:**

168 g nur Hauptgerät
212 g mit Akku, der im Lieferumfang
enthalten ist

HDR-CX200E/HDR-CX210E:

175 g nur Hauptgerät
217 g mit Akku, der im Lieferumfang
enthalten ist

HDR-PJ200E:

210 g nur Hauptgerät
252 g mit Akku, der im Lieferumfang
enthalten ist

Netzteil AC-L200C/AC-L200D

Betriebsspannung: 100 V - 240 V Wechselstrom,
50 Hz/60 Hz

Stromaufnahme: 0,35 A - 0,18 A

Leistungsaufnahme: 18 W

Ausgangsspannung: 8,4 V Gleichstrom*

Betriebstemperatur: 0 °C bis 40 °C

Lagertemperatur: -20 °C bis +60 °C

Abmessungen (Näherungswerte): 48 mm ×
29 mm × 81 mm (B/H/T) ohne vorstehende
Teile

Gewicht (Näherungswerte): 170 g ohne Netzkabel

* Weitere technische Daten finden Sie auf dem
Aufkleber am Netzteil.

Akku NP-FV30

Maximale Ausgangsspannung: 8,4 V Gleichstrom

Ausgangsspannung: 7,2 V Gleichstrom

Maximale Ladespannung: 8,4 V Gleichstrom

Maximaler Ladestrom: 2,12 A

Kapazität

Standard: 3,6 Wh (500 mAh)



Mindestens: 3,6 Wh (500 mAh)

Typ: Li-ion

Design und Spezifikationen des Camcorders
und des Zubehörs unterliegen unangekündigten
Änderungen.

- Hergestellt unter Lizenz von Dolby Laboratories.

Hinweise zu den Markenzeichen

- „Handycam“ und **HANDYCAM** sind eingetragene Markenzeichen der Sony Corporation.
- „AVCHD“ und der „AVCHD“-Schriftzug sind Markenzeichen der Panasonic Corporation und der Sony Corporation.
- „Memory Stick“, , „Memory Stick Duo“, **MEMORY STICK DUO**, „Memory Stick PRO Duo“, **MEMORY STICK PRO DUO**, „Memory Stick PRO-HG Duo“, **MEMORY STICK PRO-HG DUO**, „MagicGate“, **MAGICGATE**, „MagicGate Memory Stick“ und „MagicGate Memory Stick Duo“ sind Markenzeichen oder eingetragene Markenzeichen der Sony Corporation.
- „InfoLITHIUM“ ist ein Markenzeichen der Sony Corporation.
- „x.v.Colour“ ist ein Markenzeichen der Sony Corporation.
- „BIONZ“ ist ein Markenzeichen der Sony Corporation.
- „BRAVIA“ ist ein Markenzeichen der Sony Corporation.
- „DViDirect“ ist ein Markenzeichen der Sony Corporation.
- Blu-ray Disc™ und Blu-ray™ sind Markenzeichen der Blu-ray Disc Association.
- Dolby und das double-D-Symbol sind Markenzeichen von Dolby Laboratories.
- HDMI, das HDMI-Logo und High-Definition Multimedia Interface sind Markenzeichen oder eingetragene Markenzeichen der HDMI Licensing LLC in den USA und anderen Ländern.
- Microsoft, Windows, Windows Vista und DirectX sind Markenzeichen oder eingetragene Markenzeichen der Microsoft Corporation in den USA und/oder anderen Ländern.
- Mac und Mac OS sind eingetragene Markenzeichen der Apple Inc. in den USA und anderen Ländern.
- Intel, Intel Core und Pentium sind Markenzeichen oder eingetragene Markenzeichen der Intel Corporation oder ihrer Tochtergesellschaften in den USA und anderen Ländern.
- „PlayStation“ und  sind eingetragene Markenzeichen der Sony Computer Entertainment Inc.
- Adobe, das Adobe-Logo und Adobe Acrobat

sind Markenzeichen oder eingetragene Markenzeichen der Adobe Systems Incorporated in den USA und/oder anderen Ländern.

- Das SDXC-Logo ist ein Markenzeichen der SD-3C, LLC.
- MultiMediaCard ist ein Markenzeichen der MultiMediaCard Association.

Alle anderen in diesem Dokument erwähnten Produktamen können Markenzeichen oder eingetragene Markenzeichen der jeweiligen Eigentümer sein. In diesem Handbuch sind die Markenzeichen und eingetragenen Markenzeichen nicht überall ausdrücklich durch TM und ® gekennzeichnet.



Nutzen Sie außerdem die vielfältigen Möglichkeiten der PlayStation 3, indem Sie die entsprechende Anwendung für PlayStation 3 aus PlayStation Store herunterladen (falls verfügbar.)

Damit Sie die Anwendung für PlayStation 3 nutzen können, müssen Sie über ein PlayStation Network-Konto verfügen und die Anwendung herunterladen.

Erhältlich in Regionen, in denen PlayStation Store angeboten wird.

Bildschirmanzeigen

Die folgenden Anzeigen erscheinen, wenn Sie die Einstellungen ändern. Beachten Sie bezüglich der Anzeigen, die während der Aufnahme oder Wiedergabe erscheinen, auch die Seiten 25 und 30.

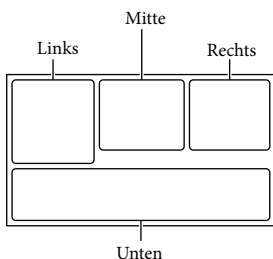

Links

Anzeige	Bedeutung
	Taste MENU (60)
	Selbstauslöseraufnahme (62)
	Breitmodus (63)
	Blende (62)
	[Gesichtserkennung] auf [Aus] eingestellt (62)
	[Auslös. bei Lächeln] auf [Aus] eingestellt (62)
	Manuelles Fokussieren (62)
	Szenenwahl (62)
	Weißabgleich (62)
	SteadyShot aus (62)
	Tele-Makro (62)
	x.v.Color (63)
	Ziel (64)
	Intelligente Automatik (Gesichtserkennung/Szenenerkennung/Bildverwacklungserkennung) (33)

Mitte

Anzeige	Bedeutung
	Dia-Show Einst.

	Warnung (67)
	Wiedergabemodus (30)

Rechts

Anzeige	Bedeutung
	Bildqualität der Aufnahme (HD/STD), Bildrate (50i) und Aufnahmemodus (FX/FH/HQ/LP) (34)
	Akkurestladung
	Medium für Aufnahme/Wiedergabe/Bearbeitung (21)
	Zähler (Stunden:Minuten: Sekunden)
	Geschätzte Restaufnahmezeit
	Fotoformat (35)
	Ungefähre Anzahl der aufnehmbaren Fotos und Fotoformat
	Wiedergabeordner
	Derzeit abgespielter Film bzw. aktuelles Foto/ Anzahl der insgesamt aufgenommenen Filme oder Fotos
	Verbindung zur externen Medieneinheit (58)

Unten

Anzeige	Bedeutung
	Mikro-Referenzpegel niedrig (62)
	Windgeräuschreduz. (62)
	Integr. Zoom-Mikro (62)
	Low Lux (62)
	Punkt-Mess./Fokus (62)/Punkt-Messung (62)/Belichtung (62)
	Intelligente Automatik (33)
	Datendateiname
	Schützen (63)

- Die Anzeigen und ihre Position können sich von der tatsächlichen Anzeige unterscheiden.
- Je nach Camcorder-Modell werden bestimmte Anzeigen möglicherweise nicht angezeigt.

Index

- A**
- A/V-Verbindungskabel 38
 - Abspielen von Discs 53
 - Abspielen von Szenarios 37
 - Akku 15
 - Anschluss 38
 - Anzahl der aufnehmbaren
Fotos 70
 - Anzeige der Selbstdiagnose 67
 - Anzeigen von Elementen auf
dem LCD-Bildschirm 24
 - AUFN-Modus 34
 - Aufnahme 23
 - Aufnahme- und
Wiedergabedauer 68
 - Aufnahmedauer von Filmen 68
 - Aufnahmemedium 21
 - Auslös. bei Lächeln 32
 - AVCHD-Aufnahmedisc 6, 35
- B**
- Bearbeiten 43
 - Bedientasten 30
 - Berührungsbildschirm 24
 - Bildgröße 35
 - Bildschirmanzeigen 25, 79
 - „BRAVIA“ Sync 40
- C**
- Computer 47
- D**
- Datencode 20
 - Datum/Zeit 20
 - Direktkopie 58
 - DISC-BRENN-OPT. 54
 - Disc-Recorder 55
 - Dual-Aufzeichnung 23
 - DVD 52
 - DVD-Brenner 55
 - DVD Direct Express 54
- E**
- Eingebautes USB-Kabel 16
 - Einschalten 19
 - Einstellen von Datum und
Uhrzeit 19
 - Ereignis-Ansicht 28
 - Erstellen von Discs 52, 54
 - Erweiterte Funktion 46
 - Extended Zoom 27
 - Externe Medieneinheit 57
- F**
- Fehlersuche 65
 - Fernsehgerät 38
 - Feuchtigkeitsskondensation 72
 - FH 35
 - Filme 23
 - Fokuspriorität 32
 - Foto aufzeichnen 44
 - Fotos 24
 - FX 35
- G**
- Gesichtspriorität 32
 - Griffbandes 13
- H**
- „Handycam“
Benutzerhandbuch 6
 - HDMI-Kabel 38
 - Highlight-Einstellung 36
 - Highlights-Film 37
 - Highlights-Wiedergabe 36
 - Hinweise zum Umgang mit
dem Camcorder 71
 - HQ 35
- I**
- Installieren 47, 51
 - Intelligente Automatik 33
- K**
- Kalibrierung 74
- L**
- Laden des Akkus 15
 - Laden des Akkus über einen
Computer 16
 - LCD-Bildschirm 24
 - Löschen 43
 - LP 35
- M**
- Mac 51
 - Medien-Auswahl 21
 - Medien-Einstlg. 21
 - „Memory Stick PRO-HG
Duo“ 22
 - „Memory Stick PRO Duo“
(Mark2) 22
 - Menülisten 62
 - Menüs 60
 - Miniaturbilder 29
 - Mitgelieferte Teile 14
- N**
- Netzsteckdose 17
- P**
- Pflege 71
 - Piepton 20
 - „PlayMemories
Home“ 14, 46, 47
 - „PlayMemories Home“-
Hilfetext 14, 50
 - Projektor 41
- R**
- Reparatur 65
 - RESET 12
- S**
- SD-Karte 22
 - Sommerzeit 19
 - Speicherkarte 21
 - Speichern von Bildern mit einer
externen Medieneinheit 57
 - Spiegelmodus 26
 - Sprache 5

Starten von PlayMemories	
Home.....	50
Stativ.....	13
Szenario Speich.....	37

T

Technische Daten	76
Teilen.....	44

U

Überspielen	52
USB.....	16, 47
USB-Adapterkabel.....	57
USB-Anschluss	55
USB-Verbindungskabel	14

V

VBR	69
Verwendung des Auswahlschalters	7
Vollständige Aufladung.....	16

W

Warnanzeigen	67
Wiedergabe.....	28
Windgeräusch	62
Windows.....	47

Z

Zoom.....	27
-----------	----

Die Menülisten finden Sie
auf Seite 62 bis 64.

Lees dit eerst

Lees deze handleiding aandachtig alvorens het toestel in gebruik te nemen en bewaar ze om ze later nog te kunnen raadplegen.

WAARSCHUWING

Om het gevaar van brand of elektrische schokken te verkleinen, mag het apparaat niet worden blootgesteld aan regen of vocht.

Stel de batterijen niet bloot aan overmatige hitte zoals zonlicht, vuur en dergelijke.

LET OP

Accu

Bij onjuist gebruik van de accu, kan de accu barsten, brand veroorzaken en chemische brandwonden tot gevolg hebben. Houd rekening met de volgende voorzorgsmaatregelen.

- Demonteer de accu niet.
- Plet de accu niet en stel deze niet bloot aan schokken of stoten, laat deze niet vallen en ga er niet op staan.
- Veroorzaak geen kortsluiting en zorg dat er geen metalen voorwerpen in aanraking komen met de aansluitpunten.
- Stel de accu niet bloot aan hoge temperaturen boven 60 °C, zoals direct zonlicht of in een auto die in de zon geparkeerd staat.
- Verbrand de accu niet en gooi deze niet in het vuur.
- Gebruik geen beschadigde of lekkende lithiumion batterijen.
- Laad de accu op met een echte Sony-acculader of een apparaat waarmee de accu kan worden opgeladen.
- Houd de accu buiten het bereik van kleine kinderen.
- Houd de accu droog.

- Vervang de accu alleen door hetzelfde accutype of een vergelijkbaar accutype dat door Sony wordt aanbevolen.
- Gooi de gebruikte accu zo snel mogelijk weg volgens de instructies.

U moet de batterij alleen vervangen door een batterij van het opgegeven type. Als u dit niet doet, kan dit brand of letsel tot gevolg hebben.

Netspanningsadapter

Plaats de netspanningsadapter niet in een smalle ruimte, dus bijvoorbeeld niet tussen een wand en een meubelstuk.

Gebruik de netspanningsadapter in de buurt van een stopcontact. Haal de stekker van de netspanningsadapter onmiddellijk uit het stopcontact als er een storing optreedt wanneer u de camcorder gebruikt.

Zelfs als de camcorder is uitgeschakeld, ontvangt het apparaat nog steeds stroom als het met de netspanningsadapter is aangesloten op een stopcontact.

Opmerking betreffende het netsnoer

Het netsnoer is specifiek ontworpen voor deze camcorder en mag met geen enkel ander elektrisch toestel worden gebruikt.

VOOR KLANTEN IN EUROPA

Kennisgeving voor klanten in de landen waar EU-richtlijnen van toepassing zijn

De fabrikant van dit product is Sony Corporation, 1-7-1 Konan Minato-ku Tokyo, 108-0075 Japan. De geautoriseerde vertegenwoordiger voor EMC en productveiligheid is Sony Deutschland GmbH, Hedelfinger Strasse 61, 70327 Stuttgart, Duitsland. Voor kwesties met betrekking tot service of garantie kunt u het adres in de afzonderlijke service- en garantiedocumenten gebruiken.

Let op

De elektromagnetische velden bij de specifieke frequenties kunnen het beeld en het geluid van dit apparaat beïnvloeden.

Dit product is getest en voldoet aan de beperkingen die zijn uiteengezet in de EMC-richtlijn voor het gebruik van een verbindingkabel van minder dan 3 meter.

Kennisgeving

Als de gegevensoverdracht halverwege wordt onderbroken (mislukt) door statische elektriciteit of elektromagnetische storing, moet u de toepassing opnieuw starten of de verbindingkabel (USB, enzovoort) loskoppelen en opnieuw aansluiten.



Verwijdering van oude elektrische en elektronische apparaten (van toepassing in de Europese Unie en andere Europese landen met gescheiden inzamelingsystemen)

Dit symbool op het product of op de verpakking wijst erop dat dit product niet als huishoudelijk afval mag worden behandeld. Het moet echter naar een inzamelingspunt worden gebracht waar elektrische en elektronische apparatuur wordt gerecycled. Als u ervoor zorgt dat dit product op de correcte manier wordt verwerkt, helpt u mogelijke negatieve gevolgen voor mens en milieu die zouden kunnen veroorzaakt worden in geval van verkeerde afvalbehandeling te voorkomen. Het recyclen van materialen draagt bij tot het behoud van natuurlijke bronnen. Voor meer details in verband met het recyclen van dit product, kan u contact opnemen met de gemeentelijke instanties, de organisatie belast met de verwijdering van huishoudelijk afval of de winkel waar u het product hebt gekocht.



Verwijdering van oude batterijen (van toepassing in de Europese Unie en andere Europese landen met afzonderlijke inzamelingsystemen)

Dit symbool op de batterij of op de verpakking wijst erop dat de batterij, meegeleverd met van dit product niet als huishoudelijk afval behandeld mag worden. Op sommige batterijen kan dit symbool gebruikt worden in combinatie met een chemisch symbool. Het chemisch symbool voor kwik (Hg) of lood (Pb) wordt toegevoegd wanneer de batterij meer dan 0,0005 % kwik of 0,004 % lood bevat. Door deze batterijen op juiste wijze af te voeren, helpt u mogelijke negatieve gevolgen voor mens en milieu die zouden kunnen veroorzaakt worden in geval van verkeerde afvalbehandeling te voorkomen. Het recyclen van materialen draagt bij tot het behoud van natuurlijke bronnen. In het geval dat de producten om redenen van veiligheid, prestaties dan wel in verband met data-integriteit een permanente verbinding met een ingebouwde batterij vereisen, mag deze batterij enkel door gekwalificeerd servicepersoneel vervangen te worden. Om ervoor te zorgen dat de batterij op een juiste wijze zal worden behandeld, dient het product aan het eind van zijn levenscyclus overhandigd te worden aan het desbetreffende inzamelingspunt voor de recyclage van elektrisch en elektronisch materiaal. Voor alle andere batterijen verwijzen we u naar het hoofdstuk over hoe de batterij veilig uit het product te verwijderen. Overhandig de batterij aan het desbetreffende inzamelingspunt voor de recyclage van batterijen. Voor meer details in verband met het recyclen van dit product of batterij, kan u contact opnemen met de gemeentelijke instanties, de organisatie het belast met de verwijdering van huishoudelijk afval of de winkel waar u het product hebt gekocht.

NL



Taalinstelling

- De schermaanduidingen in de plaatselijke taal worden gebruikt om de bedieningsprocedures te illustreren. Wijzig desgewenst de schermtaal voordat u de camcorder gebruikt (p. 18).

Opnemen

- Voordat u begint met opnemen, test u de opnamefunctie om te controleren of beeld en geluid zonder problemen worden opgenomen.
- De inhoud van opnames wordt niet vergeoed, zelfs niet als er niet kan worden opgenomen of weergegeven wegens een storing van de camcorder, problemen met de opnamemedia enzovoort.
- Televisiekleursystemen verschillen afhankelijk van het land/de regio. Als u de opnames van deze camcorder wilt bekijken op een televisie, moet u een televisie met het PAL-kleursysteem hebben.
- Televisieprogramma's, films, videobanden en ander beeldmateriaal zijn wellicht beschermd door auteursrechten. Het opnemen van dergelijk materiaal zonder toestemming kan een inbreuk betekenen op de wetgeving inzake auteursrechten.

Opmerkingen bij het gebruik

- Doe het volgende niet. Als u dit toch doet, kunnen opnamemedia worden beschadigd, kunnen opgenomen beelden niet worden afgespeeld of verloren gaan of kunnen andere defecten optreden.
 - de geheugenkaart uitwerpen terwijl het toegangslampje (p. 19) brandt of knippert
 - de accu verwijderen of netspanningsadapter loskoppelen van de camcorder of de camcorder blootstellen aan mechanische schokken of trillingen terwijl de lampjes  (film)/  (foto) (p. 21) of het toegangslampje (p. 19) branden of knipperen

- Wanneer de camcorder is aangesloten op andere apparatuur via een USB-verbinding en de camcorder is ingeschakeld, mag het LCD-scherm niet worden gesloten. De opnamebeeldgegevens kunnen dan verloren gaan.
- Gebruik de camcorder conform de lokale wetgeving.

LCD-scherm

- Het LCD-scherm is vervaardigd met precisietechnologie, waardoor minstens 99,99 % van de pixels voor gebruik beschikbaar is. Soms kunnen er echter zwarte en/of heldere stipjes (wit, rood, blauw of groen) verschijnen op het LCD-scherm. Deze stipjes duiden niet op fabricagefouten en hebben geen enkele invloed op de opnames.

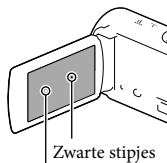

Zwarte stipjes
Witte, rode, blauwe of groene stipjes

Over deze handleiding, illustraties en schermaanduidingen

- De beelden die in deze handleiding zijn weergegeven ter illustratie, zijn opgenomen met een digitale camera en kunnen bijgevolg verschillen van de beelden en schermindicatoren van uw camcorder. De illustraties en schermindicatoren van de camcorder zijn bovendien vergroot of vereenvoudigd om ze begrijpelijker te maken.
- Ontwerp en specificaties van uw camcorder en accessoires kunnen zonder voorafgaande kennisgeving worden gewijzigd.
- In deze handleiding worden het interne geheugen (HDR-CX210E) en de geheugenkaart "opnamemedia" genoemd.

- In deze handleiding wordt de DVD die wordt opgenomen in HD-beeldkwaliteit (HD) AVCHD-opnamemedisc genoemd.
- De modelnaam staat vermeld in deze handleiding wanneer modelspecificaties verschillen. Controleer de modelnaam onderaan op uw camcorder.
- De afbeeldingen die in deze handleiding worden gebruikt, zijn gebaseerd op HDR-CX210E tenzij anders gespecificeerd.

	Opnamemedia	Capaciteit van interne opnamemedia	Projector
HDR-CX190E	Alleen geheugenkaart	—	—
HDR-CX200E		—	—
HDR-PJ200E		—	✓
HDR-CX210E	Intern geheugen + geheugenkaart	8 GB	—

Meer te weten komen over de camcorder (Gebruikershandleiding voor "Handycam")

Gebruikershandleiding voor "Handycam" is een online handleiding. Raadpleeg deze voor uitgebreide instructies over de vele functies van de camcorder.



- 1 Ga naar de ondersteuningspagina van Sony.

<http://www.sony.net/SonyInfo/Support/>

- 2 Selecteer uw land of regio.
- 3 Zoek op de ondersteuningspagina naar de modelnaam van uw camcorder.
 - Controleer de modelnaam onderaan op uw camcorder

Items selecteren op het LCD-scherm

HDR-CX190E

Beweeg de multikiezer in de richting ▼/▲/◀/▶ om het gewenste item te selecteren en druk vervolgens in het midden van de kiezer om de selectie te voltooien.

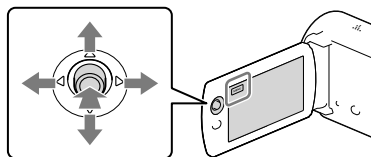

HDR-CX200E/CX210E/PJ200E

Raak het gewenste gedeelte van het LCD-scherm aan.

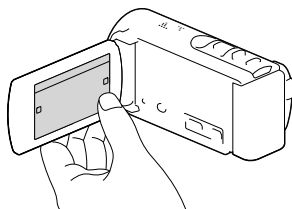

Inhoud

Lees dit eerst	2
Meer te weten komen over de camcorder (Gebruikershandleiding voor "Handycam")	5
Items selecteren op het LCD-scherm	5
Onderdelen en bedieningselementen	9

Aan de slag

Geleverde items	12
De accu opladen	13
De accu opladen met uw computer	14
De accu opladen in het buitenland	16
Het toestel inschakelen en de datum en de tijd instellen	17
De taalinstelling wijzigen	18
De opnamemedia voorbereiden	19
Een opnamemedium selecteren (HDR-CX210E)	19
Een geheugenkaart plaatsen	19

Opnemen/afspelen

Opnemen	21
Filmen	21
Fotograferen	22
In-/Uitzoomen	25
Afspelen	26
Bedieningsknoppen tijdens het afspelen	28

Geavanceerde bediening

Duidelijke opnamen maken van mensen	30
Een duidelijke opname maken van het onderwerp (Gezichtsprioriteit) (HDR-CX200E/CX210E/PJ200E)	30
Lach automatisch vastleggen (Lach-sluiter)	30
In verschillende situaties filmopnamen maken	31
Automatisch de geschikte instelling selecteren voor de opnamesituatie (Intelligent automatisch)	31
Beelden opnemen met de geselecteerde beeldkwaliteit	32
Beeldkwaliteit van films selecteren (Opnamestand)	32
De beeldkwaliteit van foto's wijzigen	33

Een filmselectie bekijken (Gemarkeerde weergave)	34
Gemarkeerde weergave opslaan in HD-beeldkwaliteit ( Scenario opslaan)	35
Het gegevensformaat omzetten naar STD-beeldkwaliteit (Hoogtepunt film)	35
Beelden weergeven op een televisiescherm	36
De ingebouwde projector (HDR-PJ200E)	38

Bewerken

Bewerken op uw camcorder	40
Films en foto's verwijderen	40
Een film splitsen	40
Een foto uit een film vastleggen (HDR-CX210E)	41

Films en foto's opslaan op een computer

Handige functies wanneer u de camcorder aansluit op een computer	42
Voor Windows	42
Voor Mac	42
Een computer voorbereiden (Windows)	43
Stap 1 Het computersysteem controleren	43
Stap 2 De ingebouwde software "PlayMemories Home" installeren	43
De software "PlayMemories Home" starten	46
De speciale software voor de camcorder downloaden	46
Software installeren voor de Mac	46

Beelden opslaan met externe apparatuur

Gids voor het maken van DVD's	47
Apparatuur waarmee de gemaakte DVD kan worden afgespeeld	48
Een DVD maken met de DVD-writer of -recorder	49
Een DVD maken met DVDExpress	49
Een HD-beeldkwaliteit DVD (HD) maken met een DVD-writer	50
Een DVD van STD-beeldkwaliteit (STD) maken met een recorder, enz.	50
Beelden opslaan op externe media	52

Uw camcorder aanpassen

Menu's gebruiken	54
Menulijsten	56

Overig/Index

Problemen oplossen	59
Weergave zelf-diagnose/Waarschuwingen	61
Opnametijd van films/aantal opneembare foto's	62
Verwachte tijd voor opnemen of afspelen met een accu	62
Verwachte tijd voor het opnemen van films	62
Verwacht aantal opneembare foto's	63
Gebruik en onderhoud van uw camcorder	64
Technische gegevens	69
Aanduidingen op het scherm	72
Index	74

Onderdelen en bedieningselementen

De cijfers tussen () zijn referentiepagina's.

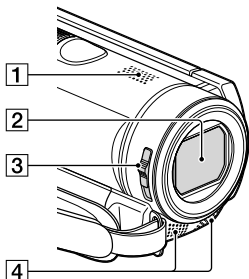

- 1 Luidspreker
- 2 Lens (Carl Zeiss lens)
- 3 LENS COVER-schakelaar
- 4 Ingebouwde microfoon

HDR-CX190E

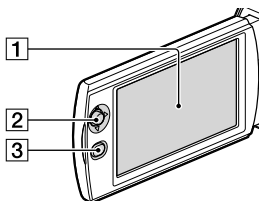

HDR-CX200E/CX210E

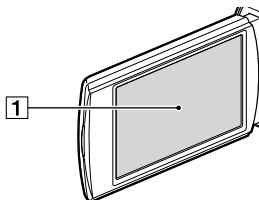

HDR-PJ200E

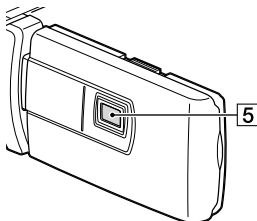
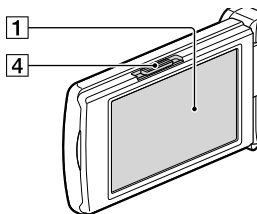

- 1 LCD-scherm/aanraakscherm (HDR-CX200E/CX210E/PJ200E) (17, 18)
Als u het LCD-scherm 180 graden draait, kunt u het LCD-scherm sluiten met het scherm naar buiten gericht. Dit is handig tijdens het afspelen.
- 2 Multikiezer (5) (HDR-CX190E)
- 3  (Beelden weergeven)-toets (HDR-CX190E)
- 4 Regelknop PROJECTOR FOCUS (38) (HDR-PJ200E)
- 5 Projectorlens (38) (HDR-PJ200E)

HDR-CX190E

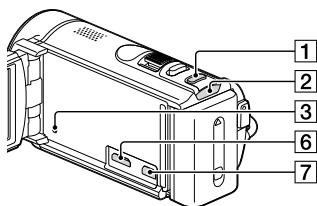

HDR-CX200E/CX210E

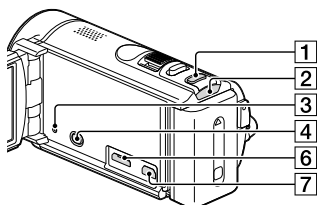

HDR-PJ200E

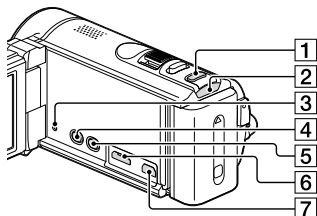

- 1 MODE-toets
- 2 (Film)/ (foto)-lampje (21, 22)
- 3 RESET-toets
Druk op RESET met een puntig voorwerp.
Druk op RESET om alle instellingen te initialiseren, met inbegrip van de klokinstelling.
- 4 (Beelden weergeven)-toets
(HDR-CX200E/CX210E/PJ200E)
- 5 PROJECTOR-knop (38) (HDR-PJ200E)
- 6 HDMI OUT-aansluiting (36)
- 7 (USB)-aansluiting (49, 52)

HDR-CX190E

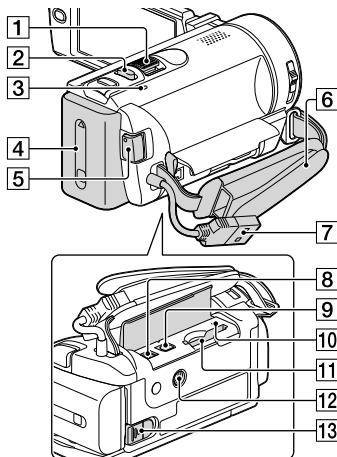

HDR-CX200E/CX210E/PJ200E

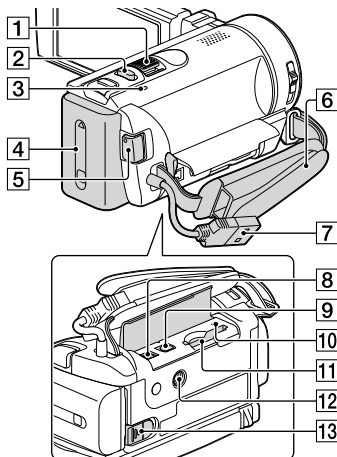

- 1 Motorzoomknop (25)
- 2 PHOTO-toets (22)
- 3 CHG-lampje (opladen) (13)

- 4 Accu (13)
- 5 START/STOP-toets (22)
- 6 Handgriepband
- 7 Ingebouwde USB-kabel (14)
- 8 DC IN-aansluiting (13)
- 9 A/V R-aansluiting (36)
- 10 Toegangslampje geheugenkaart (19)
- 11 Geheugenkaartgleuf (19)
- 12 Bevestigingsopening voor statief
Bevestig een statief (los verkrijgbaar: de schroef moet korter zijn dan 5,5 mm).
- 13 BATT (accu)-ontgrendelingsknop (15)

De handgriepband handgriepband

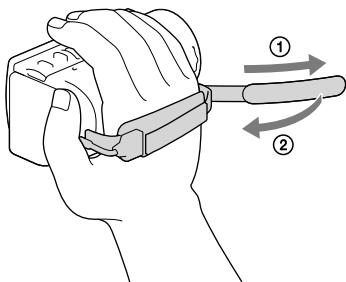

Geleverde items

De cijfers tussen () staan voor het bijgeleverde aantal.

Camcorder (1)

Netspanningsadapter (1)

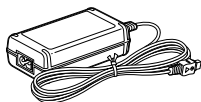

Netsnoer (1)

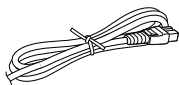

HDMI-kabel (1) (alleen voor HDR-CX200E/CX210E/PJ200E)

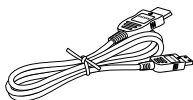

A/V-verbindingkabel (1)



Kabel voor ondersteuning van de USB-aansluiting (1)

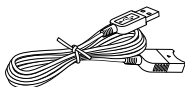

- De Kabel voor ondersteuning van de USB-aansluiting is alleen bedoeld voor gebruik met deze camcorder. Gebruik deze kabel wanneer de ingebouwde USB-kabel van de camcorder (p. 14) te kort is.

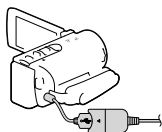

Oplaadbare accu NP-FV30 (1)

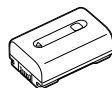

"Bedieningshandleiding" (Deze handleiding) (1)

Opmerkingen

- De software "PlayMemories Home" (Lite-versie) en "PlayMemories Home" help-gids zijn vooraf geïnstalleerd op deze camcorder (p. 43, p. 46).

De accu opladen

- 1 Sluit het LCD-scherm en sluit de accu aan.

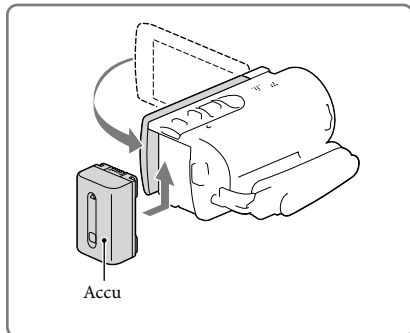

- 2 Sluit de netspanningsadapter (①) en het netsnoer (②) aan op uw camcorder en steek de stekker in het stopcontact.

- Het CHG (opladen)-lampje gaat branden.
- Als het CHG (opladen)-lampje uitgaat, is de accu volledig opgeladen. Ontkoppel de netspanningsadapter van de DC IN-aansluiting van uw camcorder.

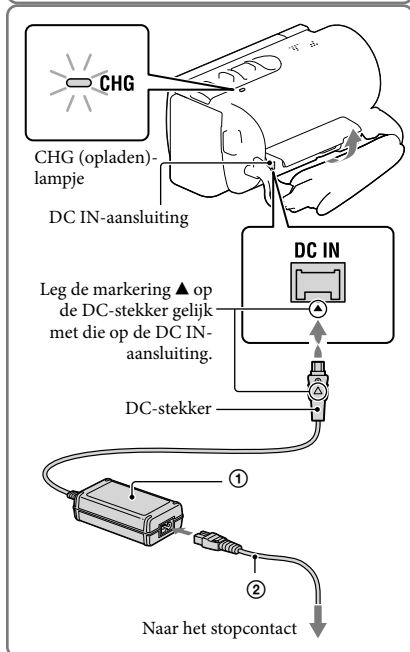

Opmerkingen

- U kunt geen andere accu dan de "InfoLITHIUM"-accu van de V-serie in uw camcorder plaatsen.

De accu opladen met uw computer

Schakel uw camcorder uit en sluit de camcorder op een ingeschakelde computer aan met de ingebouwde USB-kabel.

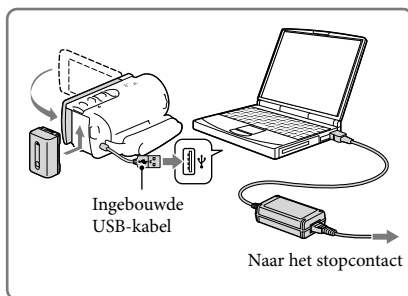

De accu opladen via een stopcontact met de ingebouwde USB-kabel

U kunt de accu opladen door de ingebouwde USB-kabel aan te sluiten op een stopcontact met behulp van een AC-UD10 USB-lader/netspanningsadapter (los verkrijgbaar). De camcorder kan niet worden opgeladen met een Sony CP-AH2R, CP-AL of AC-UP100 draagbare voeding (los verkrijgbaar).

Laadtijd

Vereiste tijd (in minuten) bij benadering als u een volledig ontladen accu volledig wilt opladen.

Accu	Oplaadduur	
	Netspanningsadapter	Ingebouwde USB-kabel* (wanneer u uw computer gebruikt)
NP-FV30 (bijgeleverd)	115	150
NP-FV50	155	280
NP-FV70	195	545
NP-FV100	390	1.000

- De laadtijden in de bovenstaande tabel zijn gemeten wanneer de camcorder wordt opgeladen bij een temperatuur van 25 °C. Wij raden aan de accu op te laden bij een temperatuur van 10 °C tot 30 °C.
- * De laadtijden zijn gemeten terwijl geen gebruik wordt gemaakt van de kabel voor ondersteuning van de USB-aansluiting.

De accu verwijderen

Sluit het LCD-scherm. Verschuif de BATT (accu)-ontgrendeling (1) en verwijder de accu (2).

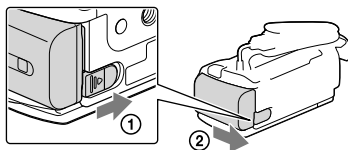



Een stopcontact gebruiken voor de stroomvoorziening

Maak dezelfde aansluitingen als die voor het opladen van de accu.

De accu ontladst niet, ook niet als deze in de camcorder is geplaatst.

Opmerkingen over de accu

- Voordat u de accu verwijdert of de netspanningsadapter loskoppelt, moet u de camcorder uitschakelen en controleren of de  (film)/ (foto)-lampjes (p. 21, 22) en het toegangslampje (p. 19) uit zijn.
- Het CHG-lampje (opladen) knippert tijdens het laden in de volgende gevallen:
 - De accu is niet correct in de camcorder geplaatst.
 - De accu is beschadigd.
 - De accu is te koud.
 - Haal de accu van de camcorder en breng hem naar een warme plaats.
 - De accu is te warm.
 - Haal de accu van de camcorder en breng hem naar een koele plaats.
- Om de accu te sparen schakelt uw camcorder in de standaardinstelling automatisch uit wanneer u het toestel ongeveer 2 minuten niet bedient ([Eco-stand], p. 58).

Opmerkingen over de netspanningsadapter

- Steek de netspanningsadapter in een stopcontact waar u gemakkelijk bij kunt. Haal de stekker van de netspanningsadapter onmiddellijk uit het stopcontact als er een storing optreedt wanneer u de camcorder gebruikt.
- Gebruik de netspanningsadapter niet op een krappe plaats, zoals tussen een muur en een meubel.
- Zorg ervoor dat u de stekker van de netspanningsadapter en het contactpunt van de accu niet kortsluit met metalen voorwerpen. Dit kan een storing veroorzaken.
- Koppel de netspanningsadapter los van de camcorder. Houd hierbij zowel de camcorder als de stekker vast.



- Opnameduur, afspeelduur (62)
- Indicator resterende acculading (23)
- De accu opladen in het buitenland (16)

De accu opladen in het buitenland

U kunt de accu met de bijgeleverde netspanningsadapter opladen in alle landen/regio's met een netspanning van 100 V tot 240 V wisselspanning, 50 Hz/60 Hz. Gebruik geen elektronische transformator.

Het toestel inschakelen en de datum en de tijd instellen

- 1 Open het LCD-scherm van uw camcorder en schakel de camcorder in.

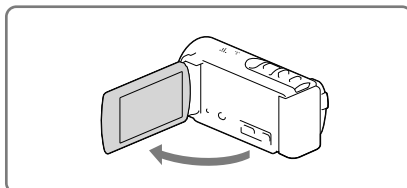

- 2 Kies de gewenste taal en kies vervolgens [Volg.].

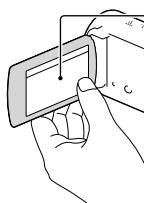

Raak de knop op het LCD-scherm aan.
Kies voor HDR-CX190E de knop met de multikiezer.

- 3 Selecteer het gewenste gebied met [←]/[→] en kies vervolgens [Volg.].

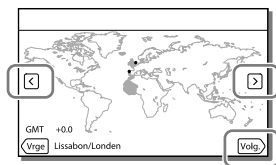

- 4 Stel [Zomertijd] in, kies het datumformaat en de datum en de tijd.

- Als u [Zomertijd] instelt op [Aan], wordt de klok 1 uur vooruit gezet.
- Selecteer, wanneer u de datum en de tijd kiest, een van de items en pas de waarde aan met [↑]/[↓].
- Wanneer u [OK] selecteert, is de instelling van de datum en de tijd voltooid.

HDR-CX200E/CX210E/PJ200E

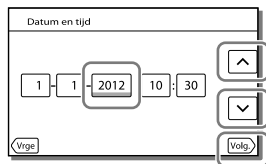

HDR-CX190E

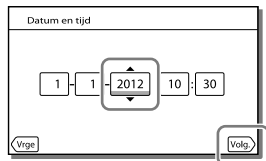

De taalinstelling wijzigen

U kunt de schermaanduidingen aanpassen zodat berichten in een bepaalde taal worden weergegeven.

Kies [MENU] → [Setup] → [Algemene instelling.] → [Language Setting] → een gewenste taal.

Het apparaat uitschakelen

Sluit het LCD-scherm.

De hoek van het LCD-scherm aanpassen

Open eerst het LCD-scherm 90 graden op de camcorder (①) en pas vervolgens de hoek aan (②).

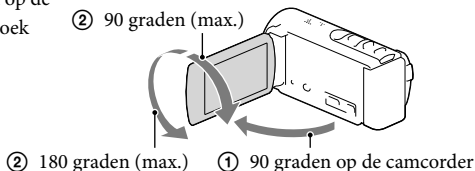

De pieptoon uitschakelen



Kies [MENU] → [Setup] → [Algemene instelling.] → [Pieptoon] → [Uit].

Opmerkingen

- De opnamedatum, -tijd en -conditie worden automatisch geregistreerd op het opnamemedium. Ze verschijnen niet tijdens het opnemen. U kunt ze echter zien als [Gegevenscode] tijdens het afspelen. Selecteer, als u ze wilt weergeven, [MENU] → [Setup] → [Weergave-instelling.] → [Gegevenscode] → [Datum/tijd].
- Datum en tijd opnieuw instellen: [Datum/tijd instellen] (p. 58)
- Het aanraakscherm kalibreren: [Kalibratie] (HDR-CX200E/CX210E/PJ200E) (p. 67)

De opnamemedia voorbereiden

De geschikte opnamemedia worden met de volgende pictogrammen weergegeven op het scherm van uw camcorder.

	Standaardopnamemedium	Alternatief opnamemedium
HDR-CX190E/CX200E/ PJ200E	 Geheugenkaart	—
HDR-CX210E	 Intern geheugen	 Geheugenkaart

Opmerkingen

- U kunt geen verschillend opnamemedium selecteren voor films en voor foto's.

Een opnamemedium selecteren (HDR-CX210E)

Selecteer **MENU** → [Setup] → [Media-instellingen] → [Medium selecteren] → het medium van uw keuze.

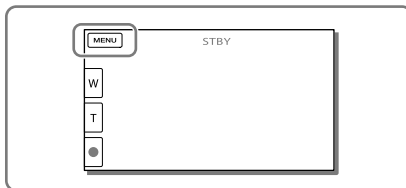

Een geheugenkaart plaatsen

Open het klepje en schuif de geheugenkaart naar binnen totdat deze vastklikt.

- Het [Voorbereiden beelddatabasebestand. Een moment geduld a.u.b.]-scherm verschijnt wanneer u een nieuwe geheugenkaart inbrengt. Wacht tot het scherm verdwijnt.

Breng de kaart in met de afgeschuinde hoek in de richting zoals op de afbeelding.



Toegangslampje

De geheugenkaart uitwerpen

Open het klepje en druk één keer licht op de geheugenkaart.

Opmerkingen

- Voor een stabiele werking van de geheugenkaart, formateert u die beter eerst met uw camcorder voor u deze gaat gebruiken (p. 57). Door de geheugenkaart te formatteren, worden alle gegevens erop gewist en kunnen die niet meer worden teruggehaald. Sla belangrijke gegevens op een PC enzovoort op.
- Als [Het maken van een nieuw beelddatabasebestand is mislukt. Er is mogelijk niet voldoende vrije ruimte beschikbaar.] wordt weergegeven, moet u de geheugenkaart formatteren (p. 57).
- Controleer de richting van de geheugenkaart. Als u de geheugenkaart in de verkeerde richting in de gleuf duwt, kunnen de geheugenkaart, de geheugenkaartgleuf of de beeldgegevens worden beschadigd.
- Wees voorzichtig bij het plaatsen of uitwerpen van de geheugenkaart om te vermijden dat de geheugenkaart uit de camcorder valt.

Soorten geheugenkaarten die u met uw camcorder kunt gebruiken

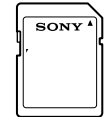
		SD-snelheidsklasse	Capaciteit (werking gegarandeerd)	Beschreven in deze handleiding
"Memory Stick PRO Duo" (Mark2)		—	32 GB	"Memory Stick PRO Duo"
"Memory Stick PRO-HG Duo"		Klasse 4 of sneller	64 GB	SD-kaart
SD-geheugenkaart				
SDHC-geheugenkaart				
SDXC-geheugenkaart				

- Werking met alle geheugenkaarten is niet gegarandeerd.

Opmerkingen

- Een MultiMediaCard is niet geschikt voor deze camcorder.
- Films opgenomen op SDXC-geheugenkaarten kunnen niet worden geïmporteerd naar of afgespeeld op computers of AV-apparatuur die het exFAT*-bestandssysteem niet ondersteunen door de camcorder met behulp van de USB-kabel aan te sluiten op die apparatuur. Controleer vooraf of de aangesloten apparatuur het exFAT-systeem ondersteunt. Formateer niet wanneer het formatteerscherm verschijnt terwijl apparatuur is aangesloten die het exFAT-systeem niet ondersteunt. Alle opgenomen gegevens gaan dan immers verloren.
- * Het exFAT-systeem is een bestandssysteem voor SDXC-geheugenkaarten.



- Medium voor opnemen/afspelen/bewerken: Aanduidingen op het scherm tijdens opnemen (72)
- Opnameduur van films/aantal opneembare foto's (62)

Opnemen

Standaard worden zowel films als foto's opgeslagen op de volgende media. Films worden opgenomen in HD-beeldkwaliteit (HD).

HDR-CX190E/CX200E/PJ200E: Geheugenkaart

HDR-CX210E: Interne opnamemedia

Filmen

1 Open de lensdop.

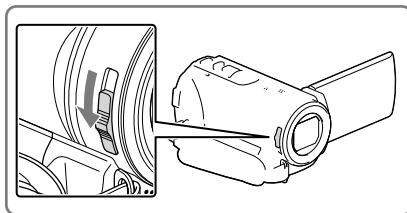

2 Open het LCD-scherm en druk op MODE als u de  (Film)-lamp wilt inschakelen.

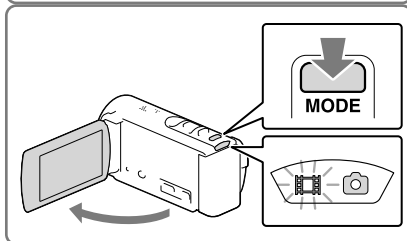

3 Druk op START/STOP om het filmen te starten.

- Druk nogmaals op START/STOP om het filmen te stoppen.
- U kunt tijdens het opnemen van een film foto's maken door op PHOTO te drukken (Dubbelopname).

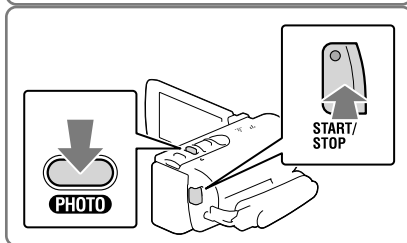

Fotograferen

- 1 Open het LCD-scherm en druk op MODE als u de  (Foto)-lamp wilt inschakelen.

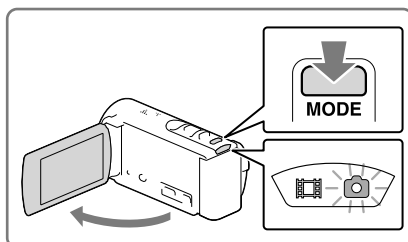

- 2 Druk licht op PHOTO om scherp te stellen en druk de knop dan volledig in.

- Wanneer goed is scherpgesteld, verschijnt de aanduiding van de AE/EF-vergrendeling op het LCD-scherm.

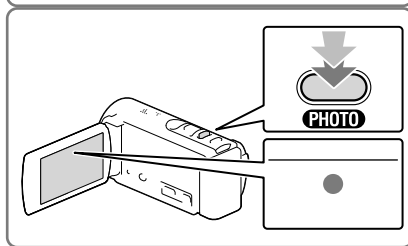

Items op het LCD-scherm

Items verdwijnen van het LCD-scherm als u de camcorder enkele seconden niet bedient nadat u het toestel hebt ingeschakeld of wanneer u overschakelt tussen de filmopnamestand en de foto-opnamestand. Ga als volgt te werk als u de items weer op het scherm wilt weergeven.

HDR-CX190E: Verplaats de multiekezer.

HDR-CX200E/CX210E/PJ200E: Raak het LCD-scherm aan maar niet de toetsen.

Aanduidingen op het scherm tijdens het maken van opnamen

Hier worden pictogrammen beschreven voor zowel het opnemen van films als het maken van foto's. Zie de pagina tussen () voor details.

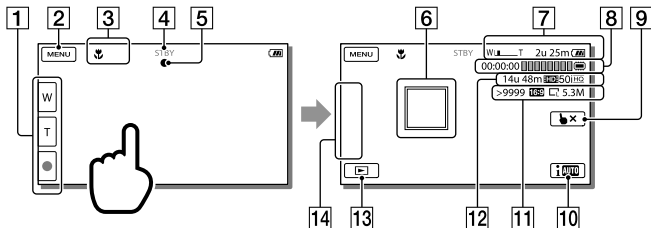

- 1 Zoomknop (W: Groothoek/T: Teleopname), START/STOP-knop (in de filmopnamestand), PHOTO-knop (in de foto-opnamestand)*
- 2 MENU-knop (54)
- 3 Status waargenomen door Intelligent Automatisch (31)
- 4 Opnamestatus ([STBY]/[OPNAME])
- 5 AE/AF-vergrendeling (automatische belichting/automatische scherpstelling) (22)
- 6 Volg-/scherpstelfunctie* (30)
- 7 Zoom, Resterende acculading
- 8 Teller (uren: minuten: seconden), Een foto vastleggen, Medium voor opnemen/afspelen/bewerken** (72)
- 9 Knop volg-/scherpstelfunctie annuleren* (30)
- 10 Knop intelligent automatisch (31)
- 11 Aantal opneembare foto's bij benadering, breedte-/hoogteverhouding (16:9 of 4:3), Fotoformaat (L/S)
- 12 Geschatte resterende opnameduur, beeldkwaliteit van opname (HD/STD) en opnamestand (FX/FH/HQ/LP) (32)
- 13 Beelden weergeven-knop (26)
- 14 Mijn Knop (u kunt uw favoriete functies toewijzen aan pictogrammen die hier worden weergegeven) (56)

* HDR-CX200E/CX210E/PJ200E

** HDR-CX210E

Opnemen in spiegelstand

Open het LCD-scherm 90 graden (①) en draai het 180 graden naar de lens toe (②).

Er verschijnt een spiegelbeeld van het onderwerp op het LCD-scherm, maar het beeld wordt normaal opgenomen.

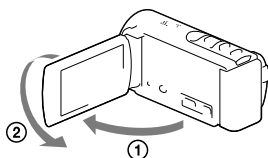

Opmerkingen

- Als u het LCD-scherm sluit tijdens het opnemen van een film, wordt de opname gestopt.
- U kunt maximaal ongeveer 13 uur achter elkaar een film opnemen.
- Wanneer een filmbestand groter wordt dan 2 GB, wordt automatisch een volgend filmbestand gemaakt.
- De volgende status wordt aangegeven wanneer er na het stoppen van de opname nog gegevens worden weggeschreven naar de opnamemedia. Stel de camcorder dan niet bloot aan schokken of trillingen en verwijder evenmin de accu of netspanningsadapter.
 - Het toegangslampje (p. 19) brandt of knippert
 - Het mediapictogram rechts boven aan het LCD-scherm knippert
- Het LCD-scherm van de camcorder kan opgenomen beelden op het volledige scherm weergeven (weergave met alle pixels). Hierdoor kunnen beelden echter aan de boven-, onder-, linker- en rechterzijde worden bijgesneden wanneer ze worden afgespeeld op een televisie die niet compatibel is met weergave met alle pixels. Het verdient aanbeveling beelden op te nemen met [Hulpkader] ingesteld op [Aan] en met gebruik van het buitenste kader van [Hulpkader] (p. 56) als hulpmiddel.



- Opnameduur, op te nemen aantal foto's (p. 62)
- [Medium selecteren] (p. 19)
- Items voortdurend weergeven op het LCD-scherm: [Weergave-instelling] (p. 56)
- Het beeldformaat wijzigen: [Beeldformaat] (p. 33)
- Opnameduur, resterende capaciteit [Media-info] (p. 57)

In-/Uitzoomen

Beweeg de motorzoomknop om het beeld te vergroten of te verkleinen.

W (Groothoek): Grotere weergavehoek

T (Tele): Kleine weergavehoek

- Met de optische zoomfunctie kunt u beelden tot maximaal 25 keer het oorspronkelijke formaat vergroten in de standaardinstelling.
- Als u de motorzoomknop voorzichtig beweegt, kunt u langzaam in- en uitzoomen op het onderwerp. Draai de motorzoomknop verder voor een snellere zoombeweging.

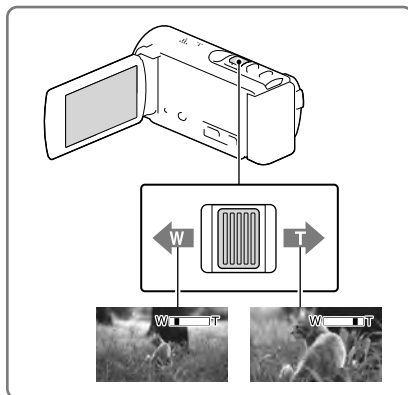

Beelden verder vergroten (Extended Zoom)

Stel [ SteadyShot] in op [Standaard] of [Uit] (p. 56).

- U kunt beelden tot maximaal 30 keer het oorspronkelijke formaat vergroten door de groottehoekstand te vergroten.

Opmerkingen

- Houd uw vinger op de motorzoomknop. Indien u de motorzoomknop loslaat, kan het bedieningsgeluid van de motorzoomknop mee worden opgenomen.
- U kunt de zoomsnelheid niet wijzigen met de -knop op het LCD-scherm (HDR-CX200E/CX210E/PJ200E).
- Voor een goede scherperstelling bedraagt de minimale afstand tussen de camcorder en het onderwerp ongeveer 1 cm voor groottehoekopnamen en ongeveer 80 cm voor teleopnamen.



- Verder in-/uitzoomen: [Digitale zoom] (p. 56)



Afspelen

U kunt op datum en tijd van opname zoeken naar opgenomen beelden
(Gebeurtenisweergave).

1 Open het LCD-scherm en ga naar de afspelstand door op de -knop op de camcorder te drukken.

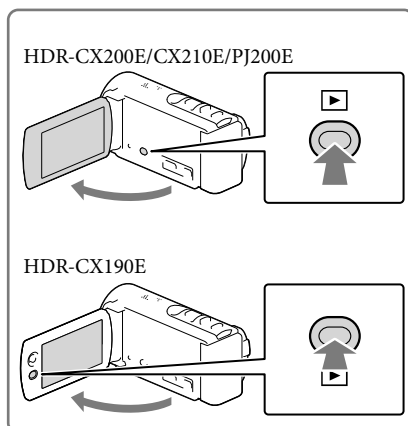
- U kunt naar de afspelstand gaan door  te selecteren op het LCD-scherm (p. 23).



2 Selecteer / om de gewenste gebeurtenis naar het midden (1) te verplaatsen en selecteer deze vervolgens (2).

- De camcorder geeft opgeslagen beelden automatisch weer op basis van datum en tijd.

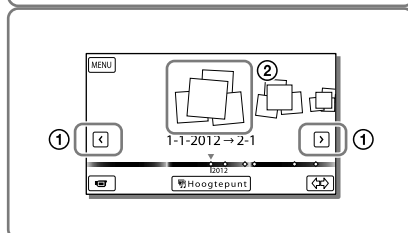

3 Selecteer het beeld.

- De camcorder geeft de gebeurtenis weer, van het geselecteerde beeld tot aan het laatste beeld.

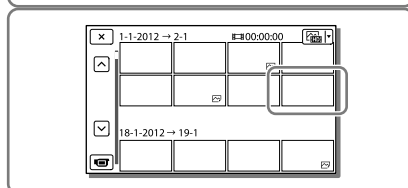

Schermwergave op het Gebeurtenisweergavescherm

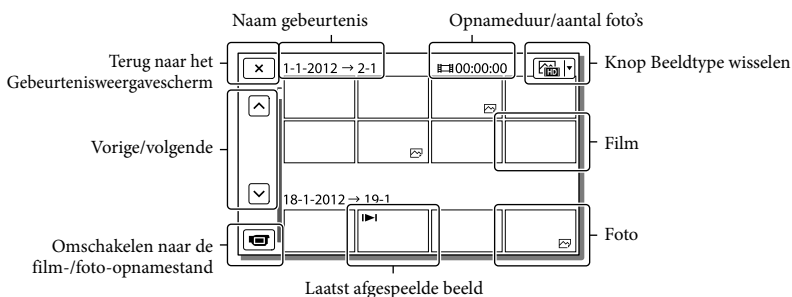
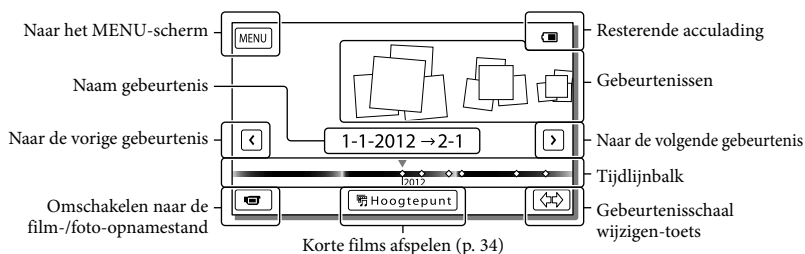

- Verkleinde beelden die het mogelijk maken meerdere beelden tegelijkertijd op een indexscherm te bekijken, worden "miniaturen" genoemd.

Opmerkingen

- Sla al uw opnamen regelmatig op externe media op om te vermijden dat ze verloren gaan. (p. 47)
- In de standaardinstelling is een beveiligde demonstratiefilm opgeslagen (HDR-CX210E).

Bedieningsknoppen tijdens het afspelen

Items verdwijnen van het LCD-scherm als u gedurende enkele seconden de camcorder niet bedient. Ga als volgt te werk als u de items weer op het scherm wilt weergeven.

HDR-CX190E: Verplaats de multikiezer.

HDR-CX200E/CX210E/PJ200E: Raak het LCD-scherm aan.

Als u een film afspeelt

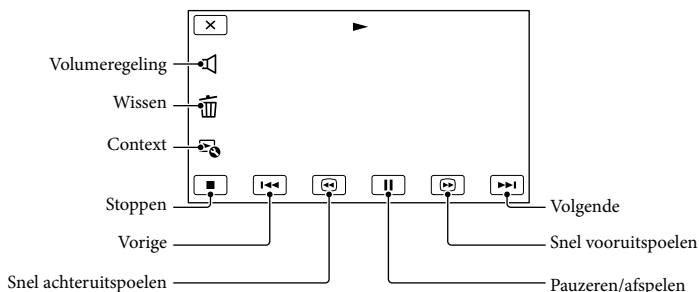

Als u foto's bekijkt

Bedieningsknoppen die op het scherm staan als u foto's bekijkt, veranderen afhankelijk van de instelling van de knop Beeldtype wisselen (p. 27).

(Film/foto) (standaardinstelling)

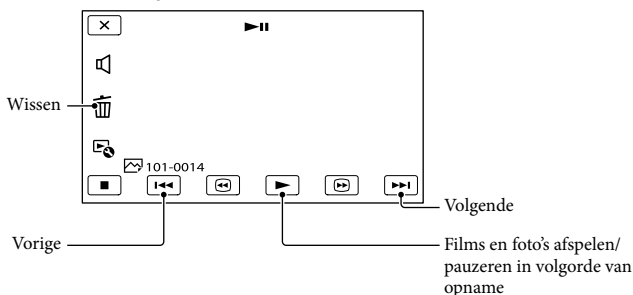



(foto)

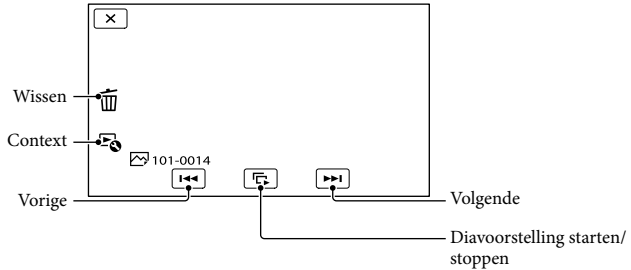

- Door / herhaaldelijk te selecteren tijdens het afspelen, worden films ongeveer 5 keer → ongeveer 10 keer → ongeveer 30 keer → ongeveer 60 keer sneller afgespeeld.
- Selecteer / in de pauzestand om films vertraagd af te spelen.
- Als u Diavoorstelling wilt herhalen, selecteert u → [Slide show-inst.].

Beelden afspelen met andere apparatuur

- Beelden opgenomen met de camcorder kunnen niet altijd goed worden afgespeeld met andere apparatuur. Ook beelden opgenomen met andere apparatuur kunnen niet altijd goed worden afgespeeld met de camcorder.
- Films van standaardkwaliteit (STD) die zijn opgenomen op SD-geheugenkaarten, kunnen niet worden afgespeeld met AV-apparatuur van andere merken.

Duidelijke opnamen maken van mensen

Een duidelijke opname maken van het onderwerp (Gezichtsprioriteit)

(HDR-CX200E/CX210E/PJ200E)

Uw camcorder kan een gezicht dat u selecteert, volgen en de scherpstelling, belichting en huidtint van het gezicht automatisch aanpassen.

Raak een van de gezichten aan waar u zich op richt.

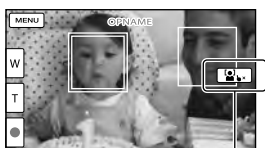
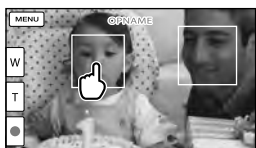

Er verschijnt een dubbel Laat de selectie los kader.

Opmerkingen

- Het aangeraakte onderwerp wordt mogelijk niet gedetecteerd, afhankelijk van de helderheid van de omgeving of het kapsel van het onderwerp.
- Zorg dat u de [Gezichtsherkenning]-instelling op iets anders instelt dan [Uit] ([Autom.] is de standaardinstelling).

Opnamen maken van andere onderwerpen dan mensen (Volg-/scherpstelfunctie)

Raak het onderwerp aan dat u wilt opnemen.

Het onderwerp wordt automatisch scherpgesteld.



Lach automatisch vastleggen (Lach-sluiter)

Standaard wordt er automatisch een foto genomen wanneer de camcorder een glimlach van een persoon detecteert tijdens het filmen (p. 56). ([Dubbelopname] is de standaardinstelling.)

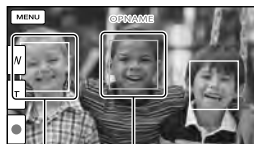

De camcorder neemt een lach waar (oranje).
De camcorder neemt een gezicht waar.

In verschillende situaties filmopnamen maken



Opmerkingen

- Wanneer de [ Opnamefunctie] is ingesteld op [Hoogste kwalitt **FX**], kunt u de Lachsluiterfunctie niet gebruiken bij het maken van filmopnamen.
- Glimlachen worden mogelijk niet herkend afhankelijk van de opnameomstandigheden, onderwerpomstandigheden en de instellingen van uw camcorder.



- [Lach-herk. gevoeligh] (p. 56)



Automatisch de geschikte instelling selecteren voor de opnamesituatie (Intelligent automatisch)

Uw camcorder neemt films op nadat de meest geschikte instelling voor de onderwerpen of de situatie automatisch is geselecteerd. ([Aan] is de standaardinstelling.) Wanneer de camcorder een onderwerp detecteert, worden de betreffende pictogrammen weergegeven. Selecteer  → [Aan] →  onderaan rechts op het film- of foto-opnamescherm.







Gezichtsdetectie:

De camcorder detecteert gezichten en regelt scherpstelling, kleur en belichting.

 (Portret),  (Baby)

Scènedetectie:

De camcorder kiest automatisch de ideale instelling, afhankelijk van de scène.

 (Tegenlicht),  (Landschap),
 (Nachtscène),  (Spotlight),  (Duister),
 (Macro)

Cameratrillingsdetectie:

De camcorder detecteert cameratrilling en compenseert die optimaal.

 (Statief)

- Als u de functie Intelligent automatisch wilt annuleren, selecteert u  → [Uit].

Beelden helderder vastleggen dan bij gebruik van de functie Intelligent Automatisch

Selecteer **MENU** → [Camera/Microfoon] → [**Handmatige instell.**] → [Low Lux].

Opmerkingen

- De camcorder kan de scène of het onderwerp mogelijk niet detecteren, afhankelijk van de omstandigheden.

Beelden opnemen met de geselecteerde beeldkwaliteit

Beeldkwaliteit van films selecteren (Opnamestand)

U kunt de opnamestand omschakelen om de filmkwaliteit te selecteren terwijl u films van high-definitionkwaliteit (HD) opneemt. De opnameduur (p. 62) of het type media waarnaar de beelden kunnen worden gekopieerd, kunnen worden gewijzigd, afhankelijk van de geselecteerde opnamestand. ([Standaard **HQ**] is de standaardinstelling.)

- 1 Selecteer **MENU** → [Beeldkwal./Formaat] → [**Opnamefunctie**].
- 2 Selecteer de gewenste opnamestand.

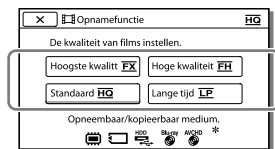

-  verschijnt op een mediumpictogram wanneer een film die is opgenomen in de gekozen opnamestand niet kan worden gekopieerd naar dat medium.

Opnamestand en de media waarnaar de beelden kunnen worden gekopieerd

Mediatypen	Opnamestand	
	FX	FH/HQ/LP
Op deze camcorder		
Interne opnamemedia*	✓	✓
Geheugenkaart	✓	✓
Op externe apparatuur		
Externe media (USB-opslagsystemen)	✓	✓
Blu-ray-discs	✓	✓
AVCHD-opnamediscs	—	✓

* HDR-CX210E

Beeldkwaliteit

De beeldkwaliteit en de bitsnelheid voor elke opnamestand kunnen als volgt worden ingesteld.

("M", zoals in "24M", staat voor "Mbps".)

Voor de films van high-definitionkwaliteit (HD)

- [Hoogste kwaliteits **FX**]: 1920 × 1080/50i kwaliteit, AVC HD 24M (FX)
- [Hoge kwaliteits **FH**]: 1920 × 1080/50i kwaliteit, AVC HD 17M (FH)
- [Standaard **HQ**]: 1440 × 1080/50i kwaliteit, AVC HD 9M (HQ)*1
- [Lange tijd **LP**]: 1440 × 1080/50i kwaliteit, AVC HD 5M (LP)

Voor de films van standaardkwaliteit (STD)

- [Standaard **HQ**]: Standaardkwaliteit, STD 9M (HQ)*2

*1 De standaardinstelling

*2 Standaardbeeldkwaliteit (STD) wordt vastgezet op deze waarde.



- Film van standaardbeeldkwaliteit (STD) opnemen: [**HQ** / **STD**] instelling] (p. 57)
- Hulpmiddel voor het maken van discs (p. 47)

De beeldkwaliteit van foto's wijzigen

Het aantal foto's dat u kunt maken, verschilt, afhankelijk van het geselecteerde beeldformaat.

- 1 Selecteer **MENU** → [Beeldkwal./Formaat] → [Beeldformaat].
- 2 Selecteer het gewenste beeldformaat.

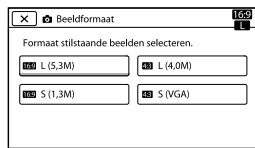

Opmerkingen



- Het beeldformaat dat met deze instelling is geselecteerd, wordt ingesteld voor foto's die zijn gemaakt met de dubbelopnamefunctie (p. 21).



- Aantal te maken foto's (p. 63)

Een filmselectie bekijken (Gemarkeerde weergave)

U kunt een film- of fotoselectie in high-definitionkwaliteit (HD) bekijken in de vorm van een korte film.

- 1 Druk op  (Beelden weergeven) (p. 26).
- 2 Geef de gebeurtenis van uw keuze weer in het centrum van de Gebeurtenisweergave en selecteer  Hoogtepunt].

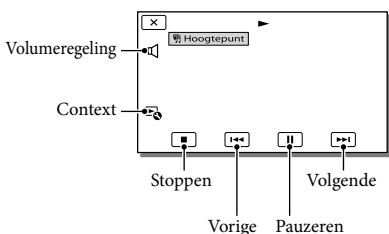
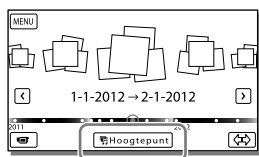

- 3 Selecteer de gewenste bewerking wanneer de gemarkeerde weergave afgelopen is.

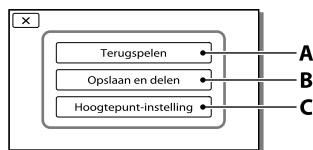

A: De camcorder speelt de scènes met gemarkeerde weergave opnieuw af.





B: U kunt de scènes met gemarkeerde weergave in standaardkwaliteit (STD) opslaan en delen (naar internet uploaden enzovoort).

C: U kunt de instellingen voor Gemarkeerde weergave wijzigen.

De instellingen voor Gemarkeerde weergave wijzigen

U kunt de instellingen voor Gemarkeerde weergave wijzigen door [Hoogtepunt-instelling] op het scherm te selecteren nadat de gemarkeerde weergave is voltooid.

U kunt de instelling ook wijzigen door  → [Hoogtepunt-instelling] te selecteren terwijl de camcorder gemarkeerde scènes afspeelt.

- [Afspeelbereik]
U kunt het afspeelbereik (begin- en einddatum) van de gemarkeerde weergave instellen.
- [Thema]
U kunt een thema kiezen voor Gemarkeerde weergave.
- [Muziek]
U kunt muziek selecteren.
- [Audiomix]
Het originele geluid wordt samen met de muziek afgespeeld.
- [Lengte]
U kunt de lengte van het Gemarkeerde weergave-segment bepalen.
- [Hoogtepunt-punt]
U kunt de punten instellen in een film of foto die wordt gebruikt voor Gemarkeerde weergave. Speel de gewenste film af en selecteer  → .
Of de foto van uw keuze weergeven en  selecteren.  verschijnt op de film of de foto die wordt gebruikt in een Gemarkeerde weergave. Als u de punten wilt wissen, selecteert u  → [Alle punten wissen].

Opmerkingen

- De scènes van Gemarkeerde weergave veranderen telkens wanneer u Gemarkeerde weergave selecteert.
- De instelling [Afspeelbereik] wordt gewist wanneer de gemarkeerde weergave stopt.
- Wanneer u de camcorder aansluit op een extern apparaat, bijvoorbeeld een TV, en Gemarkeerde weergave of Gemarkeerd scenario bekijkt, worden deze beelden niet weergegeven op het LCD-scherm van de camcorder.



Gemarkeerde weergave opslaan in HD-beeldkwaliteit (Scenario opslaan)

U kunt uw favoriete gemarkeerde weergave als "Scenario" opslaan met high-definitionkwaliteit (HD). U kunt maximaal 8 scenario's opslaan en u kunt deze alleen op de camcorder afspelen.

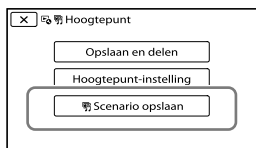
- 1 Selecteer [Terugspelen] op het scherm nadat een gemarkeerde weergave is beëindigd.
- 2 Wanneer de gemarkeerde weergave opnieuw begint, selecteert u  → [Scenario opslaan].



Een opgeslagen scenario afspelen

Selecteer  → [Afspeelfunctie] →  Scenario, selecteer het gewenste scenario en selecteer vervolgens .

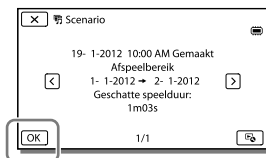

- Als u een opgeslagen scenario wilt wissen, selecteert u  → [Wissen]/[Alles wissen] terwijl u het scenario afspelt.

Het gegevensformaat omzetten naar STD-beeldkwaliteit (Hoogtepunt film)

U kunt het gegevensformaat van gemarkeerde weergave of gemarkeerde scenario's instellen op standaardkwaliteit (STD) en deze opslaan als een "Hoogtepunt film". Hoogtepuntfilms kunnen worden gebruikt om DVD's te maken of naar internet worden geüpload.

- 1 Selecteer [Opslaan en delen] op het scherm nadat het afspelen van een gemarkeerde weergave of gemarkeerd scenario is voltooid.

- 2 Selecteer de gewenste bewerking wanneer het item opgeslagen is.

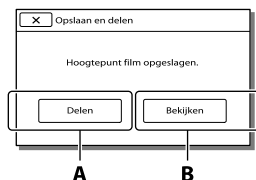

A: Als u [Delen] selecteert, kunt u de hoogtepuntfilm naar internet uploaden via de ingebouwde "PlayMemories Home" software (p. 46), of DVD's maken met de "DVDirect Express" DVD-writer (p. 49)

B: U kunt de opgeslagen hoogtepuntfilm op uw camcorder afspelen.

Een Hoogtepuntfilm afspelen

Selecteer **[MENU]** → **[Afspeelfunctie]** → **[Hoogtepunt film]** en selecteer de gewenste hoogtepuntfilm.

- Als u een hoogtepuntfilm wilt wissen, selecteert u **[Wissen]** terwijl de hoogtepuntfilm wordt afgespeeld.

Beelden weergeven op een televisiescherm

Aansluitingsmethoden en beeldkwaliteit verschillen, afhankelijk van het type TV-toestel en de gebruikte stekkers.

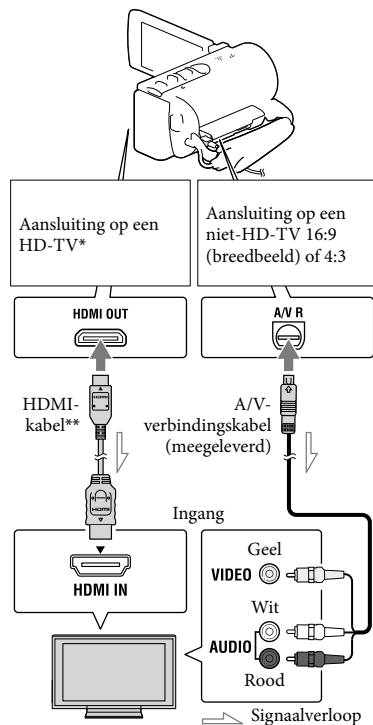

* Als het TV-toestel geen HDMI-ingang heeft, gebruikt dan de A/V-verbindingkabel voor de aansluiting.

** Geleverd bij HDR-CX200E/CX210E/PJ200E

- 1 Stel deingangskiezer van de TV in op de gebruikte aansluiting.
- 2 Sluit de camcorder aan op een TV.

3 Speel een film of een foto af op de camcorder (p. 26).

Opmerkingen

- Raadpleeg ook de gebruiksaanwijzing van de TV.
- Gebruik de bijgeleverde netspanningsadapter (AC) als stroombron (p. 15).
- Wanneer films zijn opgenomen met standaardkwaliteit (STD), worden ze afgespeeld met standaardkwaliteit (STD), zelfs op een HD-TV.
- Als u films van standaardkwaliteit (STD) afspeelt op een 4:3-TV-toestel dat niet compatibel is met het 16:9-signaal, stelt u [ Breed-stand] in op [4:3] als u films met de hoogte-/breedteverhouding 4:3 wilt opnemen.
- Als u uw camcorder op de TV aansluit met meer dan een type kabel om beelden weer te geven, krijgt de HDMI-weergave voorrang.
- De camcorder ondersteunt de S-Video-uitgang niet.

Een HDMI-kabel

- Gebruik een HDMI-kabel met het HDMI-logo.
- Gebruik een HDMI-ministekker aan het ene uiteinde (voor de camcorder) en een stekker die geschikt is voor aansluiting op de TV aan het andere uiteinde.
- Auteursrechtelijke beelden worden niet weergegeven met de HDMI OUT-aansluiting van de camcorder.
- Sommige TV's werken mogelijk niet goed (bijvoorbeeld geen beeld of geluid) met deze aansluiting.
- Sluit de HDMI OUT-aansluiting van de camcorder niet aan op de HDMI OUT-aansluiting van een extern apparaat. Dit kan een storing tot gevolg hebben.
- HDMI (High Definition Multimedia Interface) is een interface om video- en audiosignalen te versturen. De HDMI OUT-aansluiting voert beelden van hoge kwaliteit en digitale audio uit.

Als de TV mono is (als de TV slechts één audio-ingang heeft)

Sluit de gele stekker van de A/V-verbindingkabel aan op de video-ingang en sluit de witte stekker (linkerkanaal) of rode stekker (rechterkanaal) aan op de audio-ingang van de TV of videorecorder.

Aansluiting van uw TV via een videorecorder

Sluit de camcorder aan op LINE IN op de videorecorder met de A/V-verbindingkabel. Zet de ingangskiezer van de videorecorder op LINE (VIDEO 1, VIDEO 2 enzovoort).



- De beeldverhouding instellen die door de TV wordt ondersteund: [Type TV] (p. 57)

Als de TV/videorecorder een 21-polige aansluiting (EUROCONNECTOR) heeft

Gebruik een 21-polige verloopstekker (los verkrijgbaar) als u de beelden wilt bekijken.

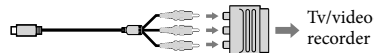

"BRAVIA" Sync gebruiken

U kunt uw camcorder bedienen met de afstandsbediening van uw TV door uw camcorder aan te sluiten op een "BRAVIA" Sync-compatibele TV uit 2008 of later met behulp van de HDMI-kabel.

U kunt het menu van uw camcorder bedienen door op de SYNC MENU-knop op de afstandsbediening van uw TV te drukken. U kunt camcorderschermen zoals Gebeurtenisweergave weergeven, geselecteerde films afspelen of geselecteerde foto's bekijken door op de knoppen omhoog/omlaag/links/rechts/enter op de afstandsbediening van uw TV te drukken.

- Mogelijk kunt u bepaalde functies van de afstandsbediening niet gebruiken.
- Stel [CTRL. VOOR HDMI] in op [Aan].
- Stel ook uw TV overeenkomstig in. Raadpleeg de gebruiksaanwijzing van de TV voor meer informatie.
- De bediening van "BRAVIA" Sync verschilt voor elk BRAVIA-model. Raadpleeg de gebruiksaanwijzing van de TV voor meer informatie.
- Wanneer u de TV uitschakelt, wordt uw camcorder mee uitgeschakeld.

"Photo TV HD"

Deze camcorder is geschikt voor "Photo TV HD". "Photo TV HD" zorgt voor een ultrascherpe weergave van subtiële texturen en kleuren, zoals bij een foto.

Wanneer u Sony's voor Photo TV HD geschikte apparatuur aansluit met een HDMI-kabel*, kunt u genieten van de weergave van foto's in adembenemende HD-kwaliteit.

* De TV schakelt bij fotoweergave automatisch over naar de juiste stand.

De ingebouwde projector (HDR-PJ200E)

U kunt een vlak oppervlak zoals een muur, als scherm gebruiken als u opgenomen beelden wilt bekijken met de ingebouwde projector.

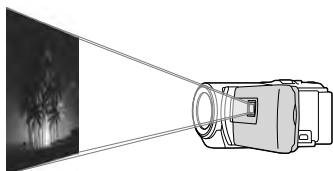

Opmerkingen

- Het LCD-scherm wordt uitgeschakeld als er een beeld wordt geprojecteerd. Bedien de camcorder met de motorzoomknop/PHOTO-knop.

- 1 Richt de projectorlens op een oppervlak, zoals een muur, en druk vervolgens op PROJECTOR.

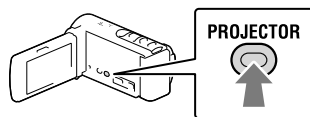

- 2 Wanneer het bedieningshandleidingsscherm verschijnt, selecteert u [Projecteren].



- Dit scherm verschijnt als u de ingebouwde projector voor het eerst gebruikt.

3 Pas de scherpstelling van het geprojecteerde beeld aan met de PROJECTOR FOCUS -knop.

PROJECTOR FOCUS-knop

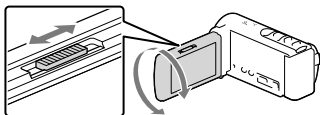

- Het geprojecteerde beeld wordt groter als de afstand tussen uw camcorder en het reflecterende oppervlak toeneemt.
- U kunt het beste de camcorder neerzetten op een afstand van ongeveer 0,5 m of meer van het oppervlak waarop de beelden worden geprojecteerd.

4 Selecteer het beeld dat u wilt afspelen met behulp van de motorzoomknop en druk op PHOTO om het afspelen te beginnen.

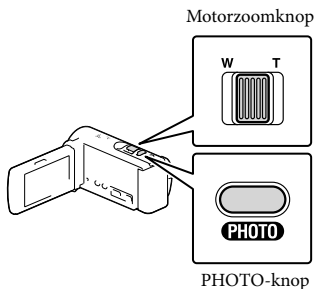

- Verplaats met behulp van de motorzoomknop het selectiekader dat op het LCD-scherm verschijnt en druk op de knop PHOTO als u het item in het kader wilt weergeven.
- Zie pagina 26 voor meer details over het weergeven.
- Als u de projector wilt uitschakelen, drukt u op PROJECTOR.

Opmerkingen

- Let op de volgende handelingen of situaties wanneer u de projector gebruikt.
 - Projecteer nooit beelden naar de ogen toe.
 - Raak de projectorlens niet aan.
 - Het LCD-scherm en de projectorlens worden warm wanneer ze werken.
 - Door de projector te gebruiken, gaat de accu minder lang mee.
- De volgende functies werken niet wanneer de projector wordt gebruikt.
 - Gemarkeerde weergave met een TV
 - Camcorder bedienen met gesloten LCD-scherm
 - Diverse andere functies

Bewerken op uw camcorder

Opmerkingen

- U kunt enkele basisbewerkingen uitvoeren op de camcorder. Als u gevanceerde bewerkingen wilt uitvoeren, installeert u "Uitgebreide Functie" voor de ingebouwde software "PlayMemories Home".
- U kunt de beelden niet herstellen nadat u ze hebt verwijderd. Beveilig belangrijke films en foto's vooraf.
- Haal de accu of de netspanningsadapter niet van de camcorder terwijl u beelden verwijdert of splitst. Hierdoor kan het opnamemedium worden beschadigd.
- Werp de geheugenkaart niet uit terwijl u beelden erop wist of splitst.
- Als u films/foto's verwijdert of splitst die in opgeslagen scenario's zijn opgenomen (p. 35), worden de scenario's ook verwijderd.

Films en foto's verwijderen

- 1 Selecteer **[MENU]** → [Bewerken/Kopiëren] → [Wissen].
- 2 Selecteer [Meerdere beelden], en selecteer vervolgens het type beeld dat u wilt verwijderen.



- 3 Vink de films of foto's aan die moeten worden verwijderd en selecteer **[OK]**.

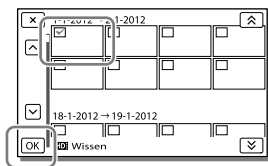

Alle films/foto's met de geselecteerde datum tegelijkertijd verwijderen

- 1 In stap 3, selecteert u [Alle in gebeurtenis].
- 2 Selecteer de datum die u wilt verwijderen met **[↑]**/**[↓]**, en selecteer vervolgens **[OK]**.

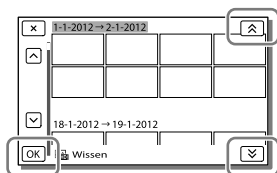

Een deel van een film verwijderen

U kunt een film splitsen en verwijderen.





- Beveiliging opheffen: [Beveiligen] (p. 57)
- [Formatteren] (p. 57)

Een film splitsen

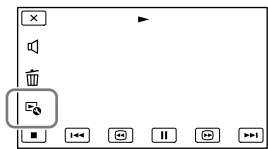
- 1 Selecteer **[Splitsen]** → [Splitsen] op het filmafspeelscherm.



- 2 Selecteer het punt waar u de film in scènes wilt splitsen met , en selecteer vervolgens .

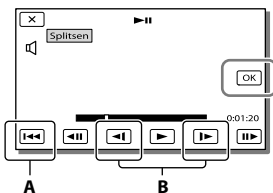

- A:** Terug naar het begin van de geselecteerde film
B: Bepaalt het splitsingspunt preciezer

Opmerkingen

- Een klein verschil kan zich voordoen tussen het punt dat u selecteert en het werkelijke splitsingspunt, omdat uw camcorder het splitsingspunt selecteert in stappen van ongeveer een halve seconde.
- U kunt enkele basisbewerkingen uitvoeren op de camcorder. Als u geavanceerde bewerking wilt uitvoeren, gebruikt u de ingebouwde software "PlayMemories Home".



Een foto uit een film vastleggen

(HDR-CX210E)

U kunt beelden vastleggen uit films die zijn opgeslagen in het interne opnamemedium.

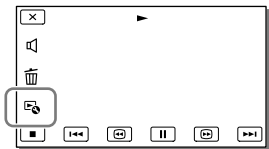
- 1 Selecteer  → [Foto vastleggen] dat op het afspeelscherm van een film verschijnt.



- 2 Selecteer het punt waar u een foto wilt vastleggen met , en selecteer vervolgens .

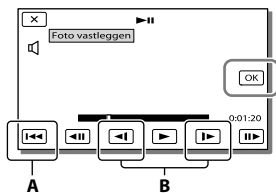

- A:** Terug naar het begin van de geselecteerde film
B: Bepaalt het vastlegpunt preciezer

Als de film werd opgenomen met één van de volgende beeldkwaliteiten, wordt de beeldgrootte ingesteld zoals hieronder wordt weergegeven.

- High-definitionkwaliteit (HD): 2,1 M (16:9)
- Breedbeeld (16:9) met standaardkwaliteit (STD): 0,2 M (16:9)
- 4:3-hoogte-/breedteverhouding met standaardbeeldkwaliteit (STD): 0,3 M (4:3)

Opnamedatum en -tijd van vastgelegde foto's

- De opnamedatum en -tijd van vastgelegde foto's zijn dezelfde als de opnamedatum en -tijd van de films.
- Als de film waaruit u beelden vastlegt geen gegevenscode heeft, zullen de opnamedatum en -tijd van de foto gelijk zijn aan de datum en tijd van het vastleggen uit de film.

Handige functies wanneer u de camcorder aansluit op een computer

Voor Windows

Met de ingebouwde software "PlayMemories Home" (Lite-versie) kunt u beelden uit de camcorder naar uw computer importeren en gemakkelijk op de computer afspelen.

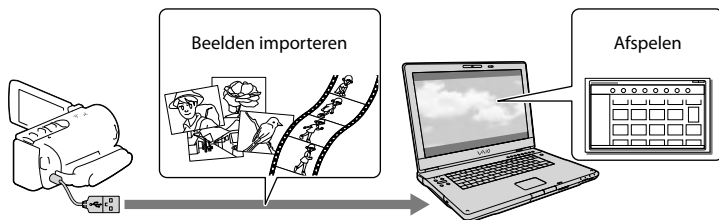

- Gebruik de Kabel voor ondersteuning van de USB-aansluiting wanneer de ingebouwde USB-kabel van de camcorder tekort is en aansluiting op uw computer niet mogelijk is.

De upgrade "Uitgebreide Functie" voor de "PlayMemories Home"-software gebruiken

Als uw computer een internetverbinding heeft, kunt u de upgrade "Uitgebreide Functie" downloaden zodat u de verschillende uitgebreide functies kunt gebruiken.

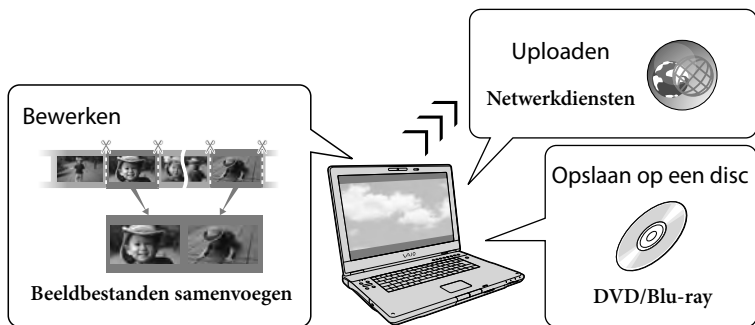

Voor Mac

De ingebouwde software "PlayMemories Home" wordt niet ondersteund door Mac-computers. Als u beelden van de camcorder naar de Mac wilt importeren en afspelen, gebruikt u de relevante software op de Mac. Ga voor meer informatie naar de volgende URL.
<http://www.sony.co.jp/imsoft/Mac/>

Een computer voorbereiden

(Windows)

Stap 1 Het computersysteem controleren

BS*1
Microsoft Windows XP SP3*2/Windows Vista SP2*2/Windows 7 SP1
CPU*4
Intel Core Duo 1,66 GHz of sneller, of Intel Core 2 Duo 1,66 GHz of sneller (Intel Core 2 Duo 2,26 GHz of sneller is vereist voor FX- of FH-films.) Intel Pentium III 1 GHz of sneller is echter voldoende voor het volgende: – Films en foto's importeren naar de computer – Een Blu-ray-disc/AVCHD -disc/DVD-video maken (Intel Core Duo 1,66 GHz of sneller is vereist voor het maken van een DVD-video door beelden van high-definitionkwaliteit (HD) te converteren naar beelden van standaardkwaliteit (STD).) – Alleen films van standaardkwaliteit (STD) verwerken
Geheugen
Windows XP: 512 MB of meer (1 GB of meer is aanbevolen) Windows Vista/Windows 7: 1 GB of meer
Harde schijf
Vereiste harde-schijfruimte voor installatie: ongeveer 500 MB (10 GB of meer is mogelijk vereist om AVCHD-discs te maken. Maximaal 50 GB is mogelijk vereist om Blu-ray-discs te maken.)
Display
Minimum 1.024 × 768 punten
Overig
USB-poort (moet standaard aanwezig zijn, Hi-Speed USB (USB 2.0-compatibel)), Blu-ray-disc/DVD-brander NTFS- of exFAT-bestandssysteem aanbevolen voor de harde schijf.

*1 Standaardinstallatie is vereist. Werking is niet gegarandeerd bij een upgrade van het besturingssysteem of in een multi-bootomgeving.

*2 64-bits edities en Starter (Edition) worden niet ondersteund. Windows Image Mastering API (IMAPI) Versie 2.0 of recenter is vereist om discs te kunnen maken enzovoort.

*3 Starter (Edition) wordt niet ondersteund.

*4 Snellere processor is aanbevolen.

Opmerkingen

- Werking met alle computeromgevingen is niet gegarandeerd.

Stap 2 De ingebouwde software "PlayMemories Home" installeren

1 Schakel de computer in.

- Meld u aan als Administrator om de installatie uit te voeren.
- Sluit alle geopende toepassingen op de computer voor u de software installeert.

2 Sluit de camcorder aan op de computer met de ingebouwde USB-kabel en selecteer dan [USB-aansluiting] op het LCD-scherm van de camcorder.

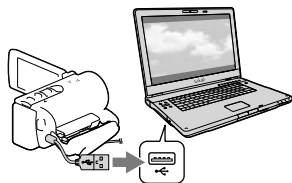

- Bij gebruik van Windows 7: Het venster Device Stage wordt geopend.
- Bij gebruik van Windows XP/Windows Vista: De AutoPlay wizard verschijnt.

3 In Windows 7, selecteert u [PlayMemories Home] in het venster Device Stage. In Windows XP/Windows Vista, selecteert u [Computer] (in Windows XP, [Deze computer]) → [PMHOME] → [PMHOME.EXE].

4 Volg de instructies op het scherm om door te gaan met de installatie.

Wanneer de installatie is voltooid wordt "PlayMemories Home" gestart.

- Als de software "PlayMemories Home" al op uw computer is geïnstalleerd, registreert u uw camcorder met de software "PlayMemories Home". Dan zijn de functies beschikbaar die met deze camcorder kunnen worden gebruikt.
- Als de software "PMB (Picture Motion Browser)" al op uw computer is geïnstalleerd, wordt deze overschreven door de software "PlayMemories Home". In dit geval kunt u bepaalde functies die beschikbaar waren in "PMB" in deze software "PlayMemories Home" niet gebruiken.
- Instructies voor installatie van de upgrade "Uitgebreide Functie" verschijnen op het computerscherm. Volg de instructies en installeer de uitbreidingsbestanden.
- De upgrade "Uitgebreide Functie" kan alleen worden geïnstalleerd als de computer verbinding heeft met internet. Als u het bestand niet hebt geïnstalleerd toen u de software "PlayMemories Home" voor de eerste keer startte, verschijnen de instructies opnieuw wanneer u een functie van de software selecteert die alleen kan worden gebruikt wanneer de upgrade "Uitgebreide Functie" is geïnstalleerd.

- Meer details over "PlayMemories Home" vindt u wanneer u  ("PlayMemories Home" help-gids) selecteert in de software of naar de ondersteuningspagina PlayMemories Home gaat (<http://www.sony.co.jp/pmh-se/>).



Opmerkingen

- Stel [USB LUN-instelling] in op [Multi] wanneer u de software "PlayMemories Home" installeert.
- Als de "Device Stage" niet start bij gebruik van Windows 7, klikt u op [start], en dubbelklikt u vervolgens op het camerapictogram van deze camcorder → het pictogram van het medium waarop de beelden zijn opgeslagen → [PMHOME.EXE].
- Een goede werking is niet gegarandeerd wanneer u videogegevens leest of schrijft van of naar de camcorder met andere software dan de ingebouwde software "PlayMemories Home". Raadpleeg de fabrikant van de software voor meer informatie over de compatibiliteit van de gebruikte software.

Uw camcorder loskoppelen van de computer

- 1 Klik op het pictogram  rechts onderaan op het bureaublad van de computer → [USB-apparaat voor massaopslag veilig verwijderen].



- 2 Selecteer  → [Ja] op het camcorderscherm.
- 3 Koppel de USB-kabel los.
- Als u Windows 7 gebruikt, dan verschijnt het -pictogram mogelijk niet op het bureaublad van de computer. In dat geval kunt u de camcorder loskoppelen van uw computer zonder de bovenstaande procedures te volgen.

Opmerkingen

- Formateer de interne opnamemedia van de camcorder niet met behulp van een computer. Als u dat toch doet, is het mogelijk dat de camcorder niet werkt zoals het hoort.
- Plaats geen AVCHD-discs die zijn gemaakt met de ingebouwde software "PlayMemories Home" in DVD-spelers of -recorders, want deze apparaten zijn niet compatibel met AVCHD. Doet u dit toch, dan kan de disc mogelijk niet uit het toestel worden gehaald.
- Deze camcorder legt high-definitionbeelden vast in het AVCHD-formaat. Met de meegeleverde PC-software kunnen high-definitionbeelden worden gekopieerd op DVD's. DVD's met AVCHD-beelden mogen echter niet worden gebruikt met DVD-spelers of -recorders, omdat een DVD-speler/-recorder de media mogelijk niet uitwerpt en de inhoud zonder waarschuwing kan wissen.
- Gebruik de ingebouwde software "PlayMemories Home" om vanaf de computer toegang te krijgen tot de camcorder. Pas de bestanden of mappen op de camcorder niet aan met de computer. Het is mogelijk dat de beeldbestanden worden beschadigd of niet worden weergegeven.
- Een goede werking is niet gegarandeerd indien u gegevens op de camcorder bewerkt vanaf een computer.
- De camcorder splitst automatisch een beeldbestand van meer dan 2 GB en slaat de delen op als aparte bestanden. Alle beeldbestanden kunnen als aparte bestanden op een computer verschijnen, maar worden toch correct verwerkt door de importfunctie en de afspeelfunctie van de camcorder of de software "PlayMemories Home".
- Gebruik de ingebouwde software "PlayMemories Home" als u lange films of bewerkte beelden van de camcorder op een computer importeert. Met andere software worden de beelden mogelijk niet goed geïmporteerd.
- Volg de procedure op pagina 40 om beeldbestanden te wissen.

Een Blu-ray-disc maken

U kunt een Blu-ray-disc maken met een film in high-definitionkwaliteit (HD) die eerder is geïmporteerd naar een computer. Om een Blu-ray-disc te maken, moet de "BD Aanvullende Software" zijn geïnstalleerd.

Ga naar de volgende URL om de software te installeren.

<http://support.d-imaging.sony.co.jp/BDUW/>

- Uw computer moet het maken van Blu-ray-discs ondersteunen.
- BD-R (niet-herschrijfbaar) en BD-RE (herschrijfbaar) media zijn beschikbaar voor het maken van Blu-ray-discs. Na het maken van een disc kan er geen inhoud aan worden toegevoegd, ongeacht het type disc.

De software "PlayMemories Home" starten

- 1 Dubbelklik op het pictogram "PlayMemories Home" op het computerscherm.

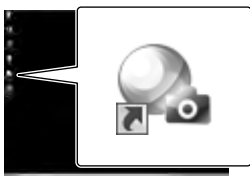

De software "PlayMemories Home" wordt gestart.

- 2 Dubbelklik op de snelkoppeling ""PlayMemories Home" help-gids" op het computerscherm als u wilt zien hoe "PlayMemories Home" werkt.



- Als het pictogram niet op het computerscherm verschijnt, klikt u op [start] → [Alle programma's] → [PlayMemories Home] → het gewenste item.

De speciale software voor de camcorder downloaden

Software installeren voor de Mac

Zie voor meer informatie over de software voor Mac-computers de volgende URL.
<http://www.sony.co.jp/imsoft/Mac/>



- U hebt toegang tot de hierboven vermelde URL door op [FOR_MAC.URL] te klikken in [PMHOME] terwijl uw camcorder op de computer is aangesloten. Wanneer u de camcorder op de computer aansluit, stelt u [USB LUN-instelling] in op [Multi].

Opmerkingen

- De software die met uw camcorder kan worden gebruikt, verschilt per land/regio.

Gids voor het maken van DVD's

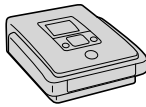

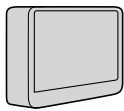
U kunt films van high-definitionkwaliteit (HD) opslaan met externe apparatuur. Selecteer de opslagmethode voor het apparaat.

Externe apparaten		Verbindingskabel	Pagina
	DVDirect Express DVD-writer Beelden in HD-beeldkwaliteit opslaan op een DVD (HD).	Ingebouwde USB-kabel van de DVDirect Express	49
	DVD-writer anders dan DVDirect Express Beelden in HD-beeldkwaliteit opslaan op een DVD (HD) of in STD-beeldkwaliteit (STD).	Ingebouwde USB-kabel	50
	Harddiskrecorder enzovoort. Beelden opslaan in STD-beeldkwaliteit op een DVD (STD).	A/V-verbindingskabel (bijgeleverd)	50
	Extern medium Beelden van high-definitionkwaliteit (HD) opslaan op een extern medium.	USB Adapterkabel VMC-UAM1 (los verkrijgbaar)	52

Films opgenomen in STD-beeldkwaliteit (STD)

Sluit de camcorder met de A/V-verbindingskabel aan op externe apparatuur waarop beelden worden opgeslagen.

Opmerkingen

- Wis de demonstratiefilm bij het kopiëren of maken van discs. Indien deze niet wordt gewist, werkt de camcorder mogelijk niet goed. Wanneer u de demonstratiefilm wist, kunt u die echter niet meer terugzetten (HDR-CX210E).
 - Er kunnen bepaalde soorten discs of media zijn waarop films niet kunnen worden opgeslagen, afhankelijk van de instelling [ Opnamefunctie] die u hebt geselecteerd wanneer u de film opneemt.
-  **Hand icon**
- Kopiëren naar een computer: de ingebouwde software "PlayMemories Home" (p. 46)

Apparatuur waarmee de gemaakte DVD kan worden afgespeeld

DVD van HD-beeldkwaliteit (HD)

AVCHD-afspeelapparatuur, zoals een Sony Blu-ray-speler of een PlayStation®3

DVD van STD-beeldkwaliteit (STD)

Gewone DVD-afspeelapparatuur zoals een DVD-speler.

Opmerkingen

- Een AVCHD-disc kan alleen worden afgespeeld met AVCHD-compatibele apparatuur.
- Discs met beelden van high-definitionkwaliteit (HD) mogen niet worden gebruikt in DVD-spelers/-recorders. DVD-spelers/-recorders zijn niet compatibel met AVCHD, waardoor DVD-spelers/-recorders de disc mogelijk niet uitwerpen.
- Laat uw PlayStation®3 altijd werken met de nieuwste versie van de PlayStation®3 systeemsoftware. De PlayStation®3 is wellicht niet beschikbaar in alle landen/regio's.

Een DVD maken met de DVD-writer of -recorder

Opmerkingen

- Voor deze bewerking moet de camcorder op het stopcontact zijn aangesloten met de bijgeleverde netspanningsadapter (p. 15)
- Raadpleeg de gebruiksaanwijzing van het aangesloten apparaat.
- Sony DVD-writer is mogelijk niet in alle landen/regio's beschikbaar.

Een DVD maken met DVDExpress

Sluit uw camcorder en de "DVDExpress" DVD-writer (los verkrijgbaar) aan met de USB-kabel die geleverd wordt bij de DVDExpress.

- 1 Sluit DVDExpress aan op de Ψ (USB)-aansluiting van uw camcorder met de USB-kabel van de DVDExpress.

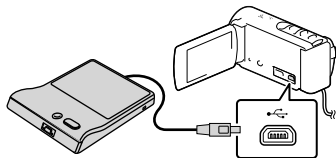

- 2 Plaats een niet-gebruikte disc in de DVDExpress, en sluit de disclade.
- 3 Druk op DISC BURN op de DVDExpress.

Films die nog niet op een disc zijn opgeslagen, kunt u op dit moment op de disc opslaan.

- Nadat de bewerking is voltooid, selecteert u X .

[OPTIE DISC BRAND.] uitvoeren

U kunt ook een disc van standaardkwaliteit (STD) maken.

- 1 Selecteer [OPTIE DISC BRAND.] in stap 3 hierboven.
- 2 Selecteer het opnamemedium waarop de film(s) staan die u wilt opslaan (HDR-CX210E).
- 3 Selecteer de beeldkwaliteit van de disc die u gaat maken.
- 4 Vink de beelden aan die u wilt kopiëren, en selecteer vervolgens OK .

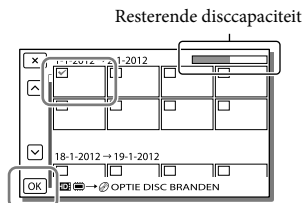

- Nadat de bewerking is voltooid, selecteert u X .

Een disc afspelen in de DVDExpress

- 1 Als u films van de disc in de DVDExpress op het TV-scherm wilt afspelen, sluit u de DVDExpress aan op de Ψ (USB)-aansluiting van uw camcorder, en sluit u uw camcorder aan op de TV (p. 36).
- 2 Plaats een gemaakte disc in de DVDExpress.
- 3 Druk op de afspelknop op de DVDExpress.
 - Nadat de bewerking is voltooid, selecteert u X .

Opmerkingen

- Films in high-definitionkwaliteit (HD) en in standaardkwaliteit (STD) worden op afzonderlijke discs opgeslagen.
- Als de totale grootte van de films die moeten worden gebrand met de DISC BURN-bewerking groter is dan de capaciteit van de disc, wordt het maken van de disc gestopt wanneer de limiet is bereikt. De laatste film op de disc wordt mogelijk afgebroken.
- Voer de volgende handelingen niet uit wanneer u een disc maakt.
 - De camcorder uitschakelen
 - De USB-kabel of de netspanningsadapter loskoppelen
 - De camcorder of de DVDDirect Express blootstellen aan schokken of trillingen
 - De geheugenkaart uit de camcorder halen
- De duur van het maken van een disc door het kopiëren van films tot de limiet van de disc is ongeveer 20 tot 60 minuten. Het kan langer duren afhankelijk van de opnamestand of het aantal scènes.

Een HD-beeldkwaliteit DVD (HD) maken met een DVD-writer

Sluit uw camcorder met de ingebouwde USB-kabel op een andere Sony DVD-writer aan dan DVDDirect Express (los verkrijgbaar) enzovoort, die compatibel is met films in high-definitionkwaliteit (HD).

- 1 Sluit een DVD-writer op uw camcorder aan met de ingebouwde USB-kabel.

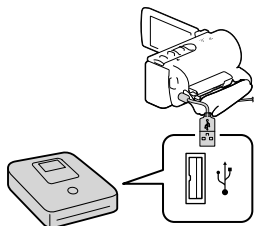

- 2 Selecteer [USB-aansluiting] op het camcorderscherm.

- Als het [USB selectie]-scherm niet verschijnt, selecteert u **[MENU]** → **[Setup]** → **[↔ Aansluiting]** → **[USB-aansluiting]**.

- 3 Neem films op het aangesloten apparaat op.

- Nadat de bewerking is voltooid, selecteert u **[X]**.

Een DVD van STD-beeldkwaliteit (STD) maken met een recorder, enz.

Sluit uw camcorder op een discrecorder, een andere Sony DVD-writer dan DVDDirect Express enzovoort aan, met de A/V-verbindingkabel. U kunt beelden die op uw camcorder worden afgespeeld, naar een disc of videocassette kopiëren.

- 1 Plaats het opnamemedium in het opnameapparaat (een discrecorder enzovoort).

- Als het opnameapparaat beschikt over een ingangskieser, zet u deze in de ingangsstand.

- 2 Sluit uw camcorder op het opnameapparaat aan met de A/V-verbindingkabel.

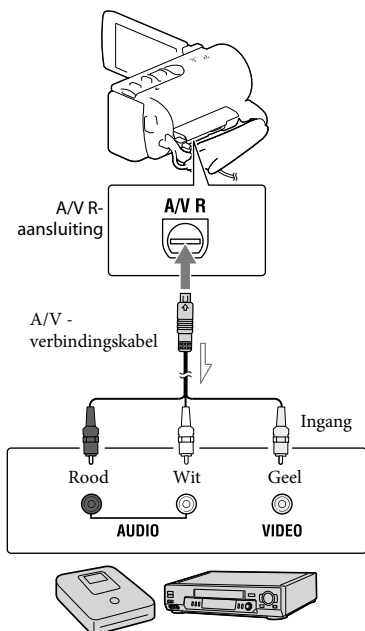

➤ Signaalverloop

- Sluit de camcorder aan op de ingangen van het opnameapparaat.
- 3 Start het afspelen op de camcorder en neem de beelden op met het opnameapparaat.
- 4 Als het kopiëren voltooid is, stopt u het opnameapparaat en vervolgens uw camcorder.

Opmerkingen

- U kunt geen beelden kopiëren naar recorders die zijn aangesloten met een HDMI-kabel.
- Aangezien het kopiëren wordt uitgevoerd via analoge gegevensoverdracht is het mogelijk dat de beeldkwaliteit slechter wordt.
- Films van high-definitionkwaliteit (HD) worden gekopieerd met standaardkwaliteit (STD).
- Wanneer u uw camcorder aansluit op een apparaat met monogeluid, sluit u de gele stekker van de A/V-verbindingkabel aan op de video-ingang van het apparaat en de witte stekker (linkerkanaal) of de rode stekker (rechterkanaal) op de audio-ingang van het apparaat.



- Datum- en tijdsgegevens kopiëren: [Gegevenscode] (p. 57)
- Een weergaveapparaat met 4:3-beeldformaat gebruiken: [Type TV] (p. 57)

Beelden opslaan op externe media

Films en foto's kunnen worden opgeslagen op externe media (USB-opslagapparatuur), zoals een externe harde schijf. De volgende functies zijn beschikbaar nadat u uw beelden op een extern medium hebt opgeslagen.

- U kunt uw camcorder op het externe medium aansluiten en vervolgens beelden afspelen die op het externe medium zijn opgeslagen (p. 52).
- U kunt uw computer op het externe medium aansluiten en beelden naar uw computer importeren met de ingebouwde software "PlayMemories Home" (p. 46).

Opmerkingen

- Hiervoor hebt u een USB-adapterkabel VMC-UAM1 nodig (los verkrijgbaar).
- Sluit de netspanningsadapter en het netsnoer aan op de DC IN-aansluiting van de camcorder en het stopcontact.
- Raadpleeg de gebruiksaanwijzing van de externe media.

1 Sluit de camcorder aan op de externe media aan met de USB Adapterkabel (los verkrijgbaar).

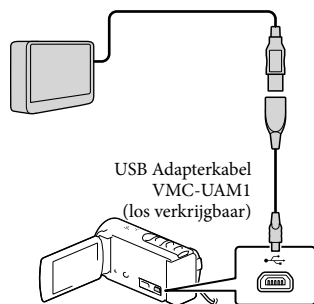

- Koppel de USB-kabel niet los terwijl [Voorbereiden beelddatabasebestand. Een moment geduld a.u.b.] wordt weergegeven op het LCD-scherm.
- Als [Bld. db. best. repar.] wordt

weergegeven op het scherm van de camcorder, selecteert u .

2 Selecteer [Kopiëren.] op het camcorderscherm.

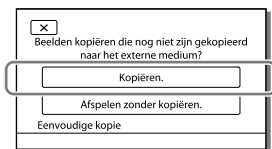

HDR-CX190E/CX200E/PJ200E

Films en foto's die zijn opgeslagen op de geheugenkaart (in de camcorder), en die nog niet zijn opgeslagen op het externe medium kunnen nu worden opgeslagen op het aangesloten medium.

HDR-CX210E

Films en foto's die zijn opgeslagen op één van de opnamemedia van de camcorder die zijn geselecteerd in [Medium selecteren] en die nog niet zijn opgeslagen op een extern medium, kunnen nu worden opgeslagen op het aangesloten externe medium.

- Deze functie is alleen beschikbaar wanneer er nieuwe beelden zijn opgenomen op de camcorder.
- Als u het externe medium los wilt koppelen, selecteert u terwijl de camcorder in de afspelwachtstand staat (Gebeurtenisweergave of Gebeurtenisindex wordt weergegeven).

Beelden op externe media afspelen met de camcorder

Selecteer [Afspelen zonder kopiëren.] in stap 2 en selecteer het beeld dat u wilt bekijken.

- U kunt beelden ook bekijken op een TV die is aangesloten op de camcorder (p. 36).
- Wanneer een extern medium wordt aangesloten, verschijnt op het Gebeurtenisweergavescherm.

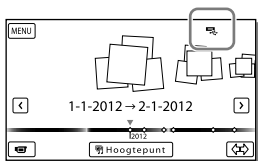

Beelden in het externe medium wissen

- 1 Selecteer [Afspelen zonder kopiëren.] in stap 2.
- 2 Selecteer **MENU** → [Bewerken/Kopiëren] → [Wissen], en volg dan de instructies die op het LCD-scherm verschijnen om beelden te wissen.

De gewenste beelden in de camcorder opslaan op externe media

- 1 Selecteer [Afspelen zonder kopiëren.] in stap 2.
- 2 Selecteer **MENU** → [Bewerken/Kopiëren] → [Kopiëren], en volg dan de instructies die op het LCD-scherm verschijnen om beelden te wissen.

- Als u beelden wilt kopiëren die nog niet zijn gekopieerd, selecteert u **MENU** → [Bewerken/Kopiëren] → [Direct Kopiëren] terwijl uw camcorder op het externe medium is aangesloten.

Films in HD-beeldkwaliteit (HD) op uw computer afspelen







In de software "PlayMemories Home" (p. 46), selecteert u het station dat de aangesloten externe media weergeeft en vervolgens speelt u de films af.

Opmerkingen

- De volgende apparaten zijn niet geschikt als externe media.
 - media met een opslagcapaciteit van meer dan 2 TB
 - een gewoon schijfstation zoals een CD- of DVD-station
 - media die zijn aangesloten via een USB-hub
 - media met ingebouwde USB-hub
 - kaartlezer
- Externe media met codefunctie kunnen mogelijk niet worden gebruikt.
- Uw camcorder is compatibel met het FAT-bestandssysteem. Indien het opslagmedium van het externe apparaat was geformatteerd voor het NTFS-bestandssysteem enzovoort, moet u het externe medium voor gebruik formatteren met de camcorder. Het formatterscherm verschijnt wanneer een extern medium is aangesloten op uw camcorder. Controleer of er geen belangrijke gegevens zijn opgeslagen op een extern medium voordat u dit formateert met de camcorder.
- Een goede werking met geschikte apparatuur is niet gegarandeerd.
- Meer informatie over beschikbare externe media vindt u op de Sony ondersteuningswebsite van uw land/gebied.
- Op externe media kan het volgende aantal scènes worden opgeslagen. U kunt evenwel niet meer scènes opslaan dan hieronder vermeld, ook al is er voldoende ruimte beschikbaar op externe media.
 - Films van high-definitionkwaliteit (HD):
Max. 3.999
 - Films van standaardkwaliteit (STD): Max. 9.999
 - Foto's: Max. 40.000
- Probeer het volgende indien uw camcorder de externe media niet herkent.
 - Sluit de USB-adapterkabel weer aan op uw camcorder.
 - Indien het externe medium is voorzien van een netspanningskabel, moet u dit aansluiten op een stopcontact.
- Het aantal scènes kan kleiner zijn afhankelijk van het opgenomen beeldtype.
- U kunt geen beelden van externe media kopiëren naar het interne opnamemedium van de camcorder.

Menu's gebruiken

De camcorder heeft verschillende menu-items, die zijn onderverdeeld in 6 menucategorieën.

-  **Opnamefunctie (Items voor het selecteren van een opnamestand)** → p. 56
-  **Camera/Microfoon (Items voor aangepaste opnamen)** → p. 56
-  **Beeldkwal./Formaat (Items voor het instellen van beeldkwaliteit of -grootte)**
→ p. 57
-  **Afspeelfunctie (Items voor afspelen)** → p. 57
-  **Bewerken/Kopiëren (Items voor het bewerken van beelden, zoals kopiëren of beveiligen)** → p. 57
-  **Setup (Andere instellingsitems)** → p. 57

1 Selecteer .

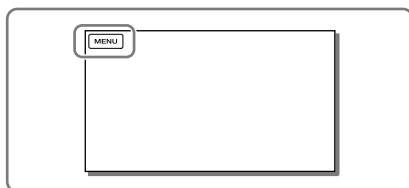

2 Selecteer een categorie.

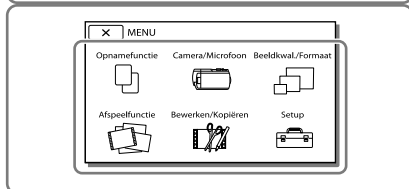

3 Selecteer uw gewenste menu-item.

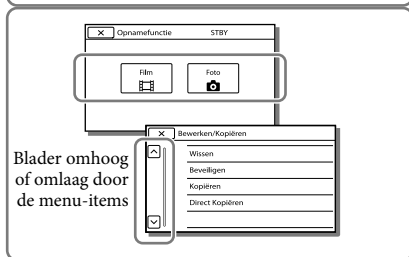

Opmerkingen

- Selecteer  om de menu-instelling te beëindigen of terug te keren naar het vorige menuscherm.

Een menu-item snel vinden

De menu's [Camera/Microfoon] en [Setup] hebben subcategorieën. Selecteer het pictogram van de subcategorie, zodat er op het LCD-scherm een lijst wordt weergegeven met menu's in de geselecteerde subcategorie.

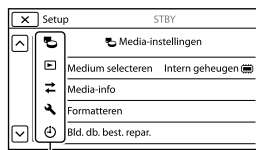

Subcategoriepictogrammen

Wanneer u een menu-item niet kunt selecteren

Menu-items of instellingen die grijs worden weergegeven, kunt u niet gebruiken. Wanneer u het grijze menu-item selecteert, wordt op uw camcorder de reden weergegeven waarom u het menu-item of de instructie niet kunt selecteren of onder welke voorwaarde u het menu-item kunt instellen.







Menulijsten

Opnamefunctie



- Film Filmen.
Foto..... Fotograferen.

Camera/Microfoon

Handmatig instell.

- Witbalans Stemt de kleurbalans af op de helderheid van de opnameomgeving.
Spotmeter/-focus*1 Past de helderheid en de scherpstelling van het geselecteerde onderwerp tegelijk aan.
Spotmeter*1 Stemt de beeldhelderheid af op een onderwerp dat u aanraakt op het scherm.
Spotfocus*1 Stemt de scherpstelling af op een onderwerp dat u aanraakt op het scherm.
Belichting Past de helderheid van films en foto's aan. Als u [Handmatig] selecteert, past u de helderheid (belichting) aan met  / .
Scherpstellen Past de scherpstelling handmatig aan. Als u [Handmatig] selecteert, selecteert u  om de scherpstelling voor een onderwerp dichtbij aan te passen en  om de scherpstelling voor een onderwerp veraf aan te passen.
Low Lux Neemt helder gekleurde beelden op in het duister.

Camera-instellingen

- Scènekeuze Selecteert een geschikte opname-instelling afhankelijk van de scène, bijvoorbeeld bij nacht of op het strand.
 Fader Fade scènes in of uit.
 Zelfontsp. Stelt de zelfontspanner in met de camcorder in de foto-opnamestand.
Telemacro Stelt scherp op het onderwerp tegen een onscherpe achtergrond.
 SteadyShot Stelt de functie SteadyShot in bij het filmen. Als u deze instelling wijzigt, wordt de instelling voor de functie Extended Zoom in overeenstemming daarmee ook gewijzigd.
Digitale zoom Stelt het maximale zoomniveau van de digitale zoom in.
Automat. tegenlicht Past de belichting voor onderwerpen met tegenlicht automatisch aan.

Gezicht

- Gezichtsherkenning Neemt automatischgezichten waar.
Lach-sluiter Neemt automatisch op wanneer een lach wordt gedetecteerd.
Lach-herk. gevoelig Stelt de lachdetectiegevoeligheid in voor de Lachsluiterfunctie.





Microfoon

- Ingeb. zoom microf. Filmt met een helder geluid afgestemd op de zoompositie.
Windruis reductie Vermindert de windruis die wordt opgenomen via de ingebouwde microfoon.
Microfoon ref. niveau Stelt het microfoonniveau voor opnamen in.

Opname-assistentie

- Mijn Knop Wijst functies toe aan Mijn knoppen.
Hulpkader Geeft kaders weer als richtlijn, zodat u kunt controleren of het onderwerp horizontaal of verticaal is.
Weergave-instelling Stelt in hoe lang pictogrammen of indicatoren worden weergegeven op het LCD-scherm.

Beeldkwal./Formaat

-  Opnamefunctie Stelt de stand voor het opnemen van films in.
-  **HD** / **STD** instelling Stelt de beeldkwaliteit voor opnemen in (HD-beeldkwaliteit (HD) of STD-beeldkwaliteit (STD)).
-  Breed-stand Stelt de horizontale en verticale beeldverhouding in bij het filmen in STD-beeldkwaliteit (STD).
-  x.v.Color Neemt een ruimer kleurenpalet op. Stel dit item in wanneer u beelden bekijkt op een TV die compatibel is met x.v.Color.
-  Beeldformaat Stelt het fotoformaat in.

Afspeelfunctie

- Gebeurtenisweergv Begint met het afspelen van beelden vanuit de Gebeurtenisweergave.
- Hoogtepunt film Begint met het afspelen van scènes met gemarkeerde weergave of gemarkeerde scenario's in standaardkwaliteit (STD).
-  Scenario Begint met het afspelen van de scenario's die zijn opgeslagen door de gemarkeerde weergave.

Bewerken/Kopiëren

- Wissen Verwijdert films en foto's.
- Beveiligen Beveiligt films en foto's tegen wissen.
- Kopiëren Kopieert beelden.
- Direct Kopiëren Kopieert beelden die in de camcorder zijn opgeslagen naar een bepaald type extern medium.

Setup

Media-instellingen

- Medium selecteren*2 ... Selecteert het type opnamemedium (p. 19).
- Media-info Geeft informatie over het opnamemedium weer.
- Formatteren Verwijdert en formatteert alle gegevens op het opnamemedium.
- Bld. db. best. repar. Herstelt het beelddatabasebestand op opnamemedia (p. 61).
- Bestandsnummer Bepaalt hoe het bestandsnummer wordt toegekend aan foto's.

Weergave-instelling.

- Gegevenscode Geeft informatie weer die op het moment van opname automatisch is vastgelegd.
- Volume-instellingen Past het weergavegeluidsvolume aan (p. 28).

Aansluiting

- Type TV Converteert het signaal afhankelijk van het aangesloten TV- toestel (p. 36).
- HDMI-resolutie Selecteert de uitgevoerde beeldresolutie wanneer u uw camcorder op een TV aansluit met een HDMI-kabel.
- CTRL. VOOR HDMI Bepaalt of de afstandsbediening van de TV al dan niet moet worden gebruikt wanneer de camcorder wordt aangesloten op een "BRAVIA" Sync-compatibele TV met behulp van de HDMI-kabel.
- USB-aansluiting Selecteer dit item wanneer er geen instructies op het LCD-scherm verschijnen wanneer u uw camcorder op een extern apparaat aansluit via USB.

USB-verbindinginst. ... Bepaalt de aansluitstand wanneer de camcorder wordt aangesloten op een computer of een USB-apparaat.

USB LUN-instelling..... Laat de camcorder de compatibiliteit van een USB-aansluiting verbeteren door bepaalde USB-functies te beperken.

Disc branden..... Slaat beelden op die nog niet op een disc zijn opgeslagen.

Algemene instelling.

Pieptoon..... Schakelt de pieptoon van de camcorder in of uit.

LCD-helderheid..... Regelt de helderheid van het LCD-scherm.

Language Setting Stelt de displaytaal in (p. 17).

Kalibratie*¹..... Kalibreert het aanraakscherm.

Info over accu..... Geeft ongeveer de resterende accuduur weer.

Eco-stand Stelt het LCD-scherm en het toestel zo in dat zij automatisch worden uitgeschakeld.

Demonstratiefunctie ... Stelt het afspelen in van de demonstratiefilm over de functies van de camcorder.

Klokinstellingen

Datum/tijd instellen..... Stelt de datum en tijd in.

Regio instellen..... Past het tijdsverschil aan zonder de klok te stoppen (p. 17).

*¹ HDR-CX200E/CX210E/PJ200E

*² HDR-CX210E

Problemen oplossen

Volg de onderstaande procedure wanneer u problemen ondervindt bij het gebruik van uw camcorder.

① Controleer de lijst (p. 59 tot 61), en inspecteer uw camcorder.

② Koppel de spanningsbron los en na ongeveer 1 minuut weer aan, en schakel de camcorder in.

③ Druk op RESET (p. 10) met een puntig voorwerp en schakel de camcorder in. Als u op RESET drukt, worden alle instellingen gereset, met inbegrip van de klokinstelling.

④ Neem contact op met de Sony-leverancier of een plaatselijke, door Sony erkende onderhoudsdienst.

- Uw camcorder moet mogelijk worden geïnitieerd of het interne geheugen (HDR-CX210E) van de camcorder moet worden vervangen, afhankelijk van het probleem. De gegevens in het interne geheugen worden dan gewist. Kopieer de gegevens van het interne geheugen naar andere media (back-up) voordat u uw camcorder verzendt voor reparatie. U wordt niet vergoed voor eventueel verlies van gegevens in het interne geheugen.
- Tijdens de reparatie wordt mogelijk een minimum aan gegevens in het interne geheugen gecontroleerd om het probleem te onderzoeken. Uw Sony-leverancier zal echter nooit gegevens kopiëren of bewaren.
- Zie Gebruikershandleiding voor "Handycam" (p. 5) voor meer informatie over de symptomen van uw camcorder en "PlayMemories Home" help-gids (p. 46) over het aansluiten van uw camcorder op een computer.

Het toestel wordt niet ingeschakeld.

- Plaats een opgeladen accu in de camcorder (p. 13).
- De stekker van de netspanningsadapter is losgekoppeld van het stopcontact. Sluit de stekker aan op het stopcontact (p. 15).

De camcorder functioneert niet, zelfs niet als de stroom is ingeschakeld.

- Het duurt enkele seconden voordat uw camcorder klaar is voor opname nadat het toestel is ingeschakeld. Dit duidt niet op een storing.
- Trek de stekker van de netspanningsadapter uit het stopcontact of verwijder de accu en sluit deze na ongeveer 1 minuut weer aan. Als de functies nog steeds niet werken, drukt u op RESET met behulp van een scherp voorwerp. (Als u op RESET drukt (p. 10), worden alle instellingen gereset, met inbegrip van de klokinstelling.)
- Uw camcorder is heel warm. Schakel de camcorder uit en laat hem afkoelen op een koele plek.
- Uw camcorder is heel koud. Laat de camcorder ingeschakeld. Schakel uw camcorder uit en breng hem naar een warme plek. Laat uw camcorder een tijdje liggen en schakel hem vervolgens in.



De camcorder wordt warm.

- Het is mogelijk dat de camcorder warm wordt tijdens het gebruik. Dit duidt niet op een storing.

De stroom wordt plotseling uitgeschakeld.

- Gebruik de netspanningsadapter (p. 15).
- Als er in de standaardinstelling ongeveer 2 minuten zijn verstreken waarin u de camcorder niet hebt gebruikt, wordt het toestel automatisch uitgeschakeld. Wijzig de instelling van [Eco-stand] (p. 58), of schakel het toestel weer in.
- Laad de accu op (p. 13).

Door op START/STOP of PHOTO te drukken, worden geen beelden opgenomen.

- Het afspeelscherm wordt weergegeven. Druk op MODE om het  (film)-lampje of  (foto)-lampje in te schakelen (p. 21).
- Het beeld dat u zojuist hebt opgenomen, wordt vastgelegd op het opnamemedium. U kunt geen nieuwe opname maken tijdens deze periode.
- Het opnamemedium is vol. Verwijder ongewenste beelden (p. 40).
- Het totale aantal filmscènes of foto's overschrijdt de opnamecapaciteit van de camcorder (p. 62, 63). Verwijder ongewenste beelden (p. 40).

De camcorder stopt met werken.

- Uw camcorder is heel warm. Schakel de camcorder uit en laat hem afkoelen op een koele plek.
- Uw camcorder is heel koud. Schakel uw camcorder uit en breng hem naar een warme plek. Laat uw camcorder opwarmen en schakel hem vervolgens in.

"PlayMemories Home" kan niet worden geïnstalleerd.

- Controleer de computeromgeving of installatieprocedure om "PlayMemories Home" te installeren.

"PlayMemories Home" functioneert niet correct.

- Sluit "PlayMemories Home" en start uw computer opnieuw.

De camcorder wordt niet herkend door de computer.

- Koppel andere apparaten dan het toetsenbord, de muis en uw camcorder los van de USB-aansluiting van de computer.

- Koppel de ingebouwde USB -kabel los van de computer en de camcorder, start de computer opnieuw en sluit computer en camcorder vervolgens weer aan in de juiste volgorde.
- Zijn zowel de ingebouwde USB -kabel als de USB -aansluiting van de camcorder tegelijkertijd verbonden met externe apparatuur, koppel dan de aansluiting los die niet is verbonden met een computer.

Weergave zelf-diagnose/ Waarschuwingen

Als er aanduidingen op het LCD-scherm worden weergegeven, controleert u het volgende.

Als het probleem blijft optreden nadat u herhaaldelijk hebt geprobeerd dit op te lossen, neemt u contact op met de Sony-leverancier of een plaatselijke, door Sony erkende onderhoudsdienst. Geef in dat geval, wanneer u contact opneemt, alle nummers van de foutcode op, die begint met C of E. U hoort een melodie als bepaalde waarschuwingen op het scherm verschijnen.

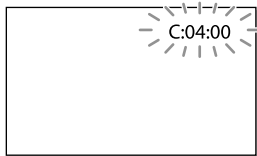

C:04:□□

- De accu is geen "InfoLITHIUM"-accu (V-serie). Gebruik een "InfoLITHIUM"-accu (V-serie) (p. 13).
- Sluit de stekker van de netspanningsadapter goed aan op de DC IN-aansluiting van de camcorder (p. 13).

C:06:□□

- De temperatuur van de accu is te hoog.
Vervang de accu of leg deze op een koele plaats.

C:13:□□ / C:32:□□

- Verwijder de stroombron. Sluit de stroombron weer aan en gebruik de camcorder weer.

E:□□:□□

- Volg de stappen van ② op pagina 59.



- De accu is bijna leeg.



- De temperatuur van de accu is te hoog.
Vervang de accu of leg deze op een koele plaats.



- Geen geheugenkaart geplaatst (p. 19).
- Wanneer de indicator knippert, is er onvoldoende vrije ruimte om beelden op te nemen. Wis onnodige beelden (p. 40), of formatteer de geheugenkaart nadat de beelden zijn opgeslagen op andere media (p. 57).
- Het beelddatabasebestand is mogelijk beschadigd. Controleer het databasebestand door [MENU] → [Setup] → [Media-instellingen] → [Bld. db. best. repar.] → te selecteren (HDR-CX210E).



- De geheugenkaart is beschadigd.
- Formatteer de geheugenkaart met uw camcorder (p. 57).



- Incompatibele geheugenkaart geplaatst (p. 20).



- De geheugenkaart is beveiligd tegen schrijven.
- Toegang tot de geheugenkaart werd beperkt door een ander apparaat.



- De camcorder is niet stabiel, dus cameratrillingen treden gemakkelijk op. Houd de camcorder stevig vast met beide handen en neem het beeld op. Houd er echter rekening mee dat de waarschuwing met betrekking tot cameratrillingen niet verdwijnt.



- Het opnamemedium is vol.
- Foto's kunnen niet worden opgenomen tijdens het verwerken. Wacht even en maak dan de opname.

Opnametijd van films/aantal opneembare foto's

"HD" staat voor high-definitionkwaliteit, en "STD" staat voor standaardkwaliteit.

Verwachte tijd voor opnamen of afspelen met een accu

Opnameduur

Beschikbare tijd bij benadering wanneer u een volledig opgeladen accu gebruikt.

(eenheid: minuten)

Accu	Doorlopende opnameduur		Normale opnameduur	
	HD	STD	HD	STD
Beeldkwaliteit				
NP-FV30 (bijgeleverd)	95	105	45	50
NP-FV50	180	200	90	100
NP-FV70	375	415	185	205
NP-FV100	745	830	370	415

- Elke opnameduur wordt gemeten wanneer de camcorder films in high-definitionkwaliteit (HD) opneemt met [ Opnamefunctie] ingesteld op [Standaard **HQ**].
- Bij normale opnameduur wordt de tijd weergegeven wanneer u de opname herhaaldelijk start en stopt, het MODE-lampje omschakelt en in- en uitzoomt.
- Duur gemeten wanneer de camcorder wordt gebruikt bij 25 °C. 10 °C tot 30 °C is aanbevolen.
- De opname- en afspeelduur zijn korter als u de camcorder bij lage temperaturen gebruikt.
- De opname- en afspeelduur kunnen korter zijn, afhankelijk van de gebruiksomstandigheden van de camcorder.

Afspeelduur

Beschikbare tijd bij benadering wanneer u een volledig opgeladen accu gebruikt.

(eenheid: minuten)

Accu		
Beeldkwaliteit	HD	STD
NP-FV30 (bijgeleverd)	135	145
NP-FV50	255	280
NP-FV70	525	565
NP-FV100	1045	1120

Verwachte tijd voor het opnamen van films

Interne opnamemedia (HDR-CX210E)

Hogedefinitie beeldkwaliteit (HD) in u (uren) en m (minuten)

Opnamestand	Opnameduur
[Hoogste kwalitt FX]	45 min (45 min)
[Hoge kwaliteit FH]	1 u (1 u)
[Standaard HQ]	1 u 50 min (1 u 20 min)
[Lange tijd LP]	3 u 15 min (2 u 35 min)

Standaardbeeldkwaliteit (STD) in u (uren) en m (minuten)

Opnamestand	Opnameduur
[Standaard HQ]	1 u 55 min (1 u 45 min)

- U kunt films opnamen met maximaal 3.999 scènes van high-definitionkwaliteit (HD) en met maximaal 9.999 scènes van standaardkwaliteit (STD).
- U kunt maximaal 13 uur achter elkaar een film opnamen.

- Als u de maximaal beschikbare opnametijd in de tabel volledig wilt benutten, moet u de demonstratiefilm van uw camcorder verwijderen. (HDR-CX210E)
- Uw camcorder kiest met behulp van de VBR-indeling (Variable Bit Rate) automatisch de beeldkwaliteit die past bij de opnamescène. Deze technologie heeft afwijkingen in de opnameduur van de media tot gevolg. Films met snel bewegende en complexe beelden worden opgenomen op een hogere bitsnelheid, en dit vermindert de algemene opnameduur.

Opmerkingen

- Het cijfer tussen () geeft de minimale opnameduur weer.

Geheugenkaart

High-definitionkwaliteit (HD)

(eenheid: minuten)

	2 GB	4 GB	8 GB	16 GB	32 GB
<u>FX</u>	10 (10)	20 (20)	40 (40)	90 (90)	180 (180)
<u>FH</u>	10 (10)	25 (25)	60 (60)	120 (120)	245 (245)
<u>HQ</u>	25 (15)	50 (40)	105 (80)	215 (165)	440 (330)
<u>LP</u>	45 (35)	90 (75)	185 (155)	380 (310)	770 (630)

Standaardkwaliteit (STD)

(eenheid: minuten)

	2 GB	4 GB	8 GB	16 GB	32 GB
<u>HQ</u>	25 (25)	55 (50)	110 (100)	225 (210)	460 (420)

- Wanneer u een Sony-geheugenkaart gebruikt.

Opmerkingen

- Het cijfer tussen () geeft de minimale opnameduur weer.

Verwacht aantal opneembare foto's

Interne opnamemedia (HDR-CX210E)

U kunt maximaal 34.000 foto's opnemen.

Geheugenkaart

	16:9 5,3 M
2 GB	690
4 GB	1350
8 GB	2800
16 GB	5600
32 GB	11000

- Wanneer u een Sony-geheugenkaart gebruikt.
- Het weergegeven aantal foto's dat kan worden opgenomen op de geheugenkaart geldt voor de maximale beeldgrootte van de camcorder. Het werkelijke aantal foto's dat kan worden opgenomen, wordt weergegeven op het LCD-scherm tijdens de opname (p. 72).
- Het aantal foto's dat kan worden opgenomen op de geheugenkaart, verschilt afhankelijk van de opnamevoorwaarden.

Opmerkingen

- Met het unieke beeldverwerkingssysteem van Sony BIONZ kan de resolutie van stilstaande beelden overeenkomen met de beschreven formaten.

Bitsnelheid en opnamepixels

- De bitsnelheid, pixels en hoogte-/breedteverhouding voor elke opnamestand voor films (film + geluid, enz.)
 - High-definitionkwaliteit (HD):
 - FX: Max. 24 Mbps 1.920 × 1.080 pixels/16:9
 - FH: Ca. 17 Mbps (gemiddeld) 1.920 × 1.080 pixels/16:9
 - HQ: Ca. 9 Mbps (gemiddeld) 1.440 × 1.080 pixels/16:9
 - LP: Ca. 5 Mbps (gemiddeld) 1.440 × 1.080 pixels/16:9
 - Standaardkwaliteit (STD):
 - HQ: Ca. 9 Mbps (gemiddeld) 720 × 576 pixels/16:9, 4:3
- Foto-opnamepixels en schermverhouding.
 - Foto-opnamestand, Dubbele opname:
 - 3.072 × 1.728 punten/16:9
 - 2.304 × 1.728 punten/4:3
 - 1.536 × 864 punten/16:9
 - 640 × 480 punten/4:3
 - Een foto vastleggen uit een film:
 - 1.920 × 1.080 punten/16:9
 - 640 × 360 punten/16:9
 - 640 × 480 punten/4:3

Gebruik en onderhoud van uw camcorder

Gebruik en onderhoud

- De camcorder is niet stofdicht en evenmin druppel- of waterbestendig.
- Houd de camcorder niet vast bij de volgende onderdelen of bij de afdekkingen van de aansluitingen.

LCD-scherm

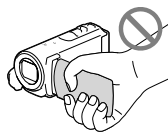

Accu

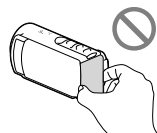

Ingebouwde USB-kabel



- Richt de camcorder nooit naar de zon. Als u dit wel doet, kan dit een storing van de camcorder veroorzaken. Neem de zon alleen op als het licht niet fel is, zoals tijdens de schemering.
- Gebruik de camcorder conform de lokale wetgeving.
- Gebruik of bewaar de camcorder en accessoires niet onder de volgende omstandigheden:
 - In een extreem warme, koude of vochtige ruimte. Stel deze nooit bloot aan temperaturen hoger dan 60 °C, zoals in de volle zon, nabij verwarmingstoestellen of in een auto die in de zon is geparkeerd. Er kunnen storingen optreden of de camcorder en de accessoires kunnen vervormen.
 - In de buurt van sterk magnetische velden of mechanische trillingen. Er kunnen storingen in de camcorder optreden.
 - In de buurt van sterke radiogolven of straling. De camcorder kan mogelijk niet goed opnemen.

- In de buurt van tuners zoals TV's of een radio. Er kan ruis optreden.
- Op zandstranden en in stoffige omgevingen. Zand en stof kunnen storingen in de camcorder veroorzaken. Soms kunnen deze storingen niet meer worden hersteld.
- Bij ramen of buiten, waar het LCD-scherm of de lens aan direct zonlicht kan worden blootgesteld. Hierdoor wordt het LCD-scherm beschadigd.
- Gebruik uw camcorder op 6,8 V/7,2 V gelijkstroom (accu) of 8,4 V gelijkstroom (netspanningsadapter).
- Gebruik voor werking op gelijkstroom of wisselstroom alleen de accessoires die in deze gebruiksaanwijzing worden vermeld.
- Zorg dat de camcorder niet nat wordt, bijvoorbeeld door regen of zeewater. Als de camcorder nat wordt, kunnen er storingen optreden. Soms kunnen deze storingen niet meer worden hersteld.
- Mocht er vloeistof of een voorwerp binnen in de camcorder terecht komen, dan moet u de stroom onmiddellijk uitschakelen, de stekker uit het stopcontact halen en de camcorder eerst door een Sony-leverancier laten nakijken voordat u het apparaat weer in gebruik neemt.
- Vermijd ruwe behandeling, demontage, aanpassing en schokken door op het toestel te kloppen, het te laten vallen of erop te trappen. Wees vooral voorzichtig met de lens.
- Sluit het LCD-scherm wanneer u de camcorder niet gebruikt.
- Wikkel de camcorder tijdens het gebruik nooit in textiel zoals een handdoek. De binnenkant van de camcorder kan hierdoor ernstig oververhit raken.
- Als u het netsnoer loskoppelt, moet u aan de stekker en niet aan het snoer trekken.
- Beschadig het netsnoer niet door er bijvoorbeeld een zwaar voorwerp op te plaatsen.
- Gebruik geen vervormde of beschadigde accu.
- Houd de metalen contactpunten goed schoon.
- Als er elektrolytische vloeistof uit de accu is gelekt:
 - Neem contact op met een plaatselijke, door Sony erkende onderhoudsdienst.

- Spoel vloeistof af die op uw huid is terecht gekomen.
- Als er vloeistof in uw ogen is gekomen, wast u uw ogen met veel water en raadpleegt u een arts.

Wanneer u de camcorder langere tijd niet gebruikt

- Om uw camcorder lange tijd in optimale conditie te houden, schakelt u die ongeveer één keer per maand in en laat u wat beelden opnemen en afspelen.
- Ontlaad de accu volledig voordat u deze opbergt.

Opmerking over de temperatuur van de camcorder/accu

- Wanneer de camcorder of de accu heel warm of koud wordt, kan er mogelijk niet worden opgenomen of afgespeeld doordat er in die situaties beveiligingsfuncties worden geactiveerd. In dit geval verschijnt er een indicator op het LCD-scherm.

Opmerkingen over opladen via de USB-kabel

- De werking is niet met alle computers gegarandeerd.
- Indien u de camcorder aansluit op een laptop die niet is verbonden met een voedingsbron, wordt de accu van de laptop verder ontladen. Laat de camcorder niet op die manier aangesloten op een computer.
- Opladen met een zelfbouwcomputer, een aangepaste computer of via een USB-hub werkt niet gegarandeerd. De camcorder werkt mogelijk niet goed afhankelijk van het USB-apparaat dat met de computer wordt gebruikt.

Condensatie van vocht

Als de camcorder rechtstreeks van een koude in een warme omgeving wordt gebracht, kan vocht condenseren in de camcorder. Dit kan een storing in uw camcorder veroorzaken.

- Als er condensvorming is opgetreden
Schakel uw camcorder gedurende ongeveer 1 uur niet in.
- Opmerking over condensvorming
Er kan vocht in de camcorder condenseren wanneer u de camcorder van een koude omgeving naar een warme omgeving brengt (of omgekeerd) of wanneer u de camcorder in een vochtige omgeving gebruikt, zoals hieronder wordt beschreven:
 - Als u de camcorder van de ijsbaan of de skihellingen rechtstreeks meeneemt in een verwarmde ruimte.
 - Als u de camcorder op een hete zomerdag vanuit een koele ruimte of een auto met airconditioning mee naar buiten neemt.
 - Als u de camcorder onmiddellijk na een regenbui gebruikt.
 - Als u de camcorder op een warme en vochtige plaats gebruikt.
- Condensvorming voorkomen
Voordat u de camcorder van een koude omgeving naar een warme omgeving brengt, plaatst u de camcorder eerst in een plastic zak die u goed (luchtdicht) afsluit. Haal de camcorder pas uit de plastic zak wanneer de lucht in de zak dezelfde temperatuur heeft als de omringende warme lucht (na ongeveer 1 uur).

Wanneer de camcorder is aangesloten op een computer of accessoires

- Probeer de opnamemedia van de camcorder niet te formatteren met behulp van een computer. Als u dat toch doet, is het mogelijk dat de camcorder niet werkt zoals het hoort.
- Zorg ervoor dat u de stekker correct plaatst bij het aansluiten van de camcorder op een ander

apparaat door middel van communicatiekabels. Als u de stekker met geweld in de aansluiting duwt, beschadigt u deze en kan dit een defect aan de camcorder veroorzaken

- Wanneer de camcorder is aangesloten op andere apparatuur via een USB-verbinding en de camcorder is ingeschakeld, mag het LCD-scherm niet worden gesloten. De opnamebeeldgegevens kunnen dan verloren gaan.

Opmerkingen bij los verkrijgbare accessoires

- Wij raden originele Sony accessoires aan.
- Originele Sony accessoires zijn in sommige landen/gebieden mogelijk niet verkrijgbaar.

LCD-scherm

- Druk niet te hard op het LCD-scherm. Dit kan vreemde kleuren en schade veroorzaken.
- Wanneer u de camcorder gebruikt in een koude omgeving, kunnen er nabeelden op het LCD-scherm verschijnen. Dit duidt niet op een storing.
- Tijdens het gebruik van de camcorder kan de achterkant van het LCD-scherm warm worden. Dit duidt niet op een storing.

Het LCD-scherm reinigen

- Als het LCD-scherm vuil is door stof of vingerafdrukken, kunt u het schoonmaken met een zachte doek.

De projectorlens reinigen (HDR-PJ200E)

- Wrijf de lens voorzichtig schoon met een zachte doek zoals een (glas)reinigingsdoek.
- Hardnekkig vuil kan worden verwijderd met een zachte doek zoals een (glas)reinigingsdoek die licht is bevochtigd met water.

- Gebruik nooit oplosmiddelen zoals alcohol, benzeen of thinner, zure, alkalische of schurende reinigingsmiddelen en ook geen chemisch reinigingsdoek, omdat het lensoppervlak hierdoor kan worden beschadigd.

Aanpassing van het aanraakscherm ([Kalibratie]) (HDR-CX200E/CX210E/PJ200E)

Het is mogelijk dat de toetsen op het aanraakscherm niet goed functioneren. Als dit gebeurt, moet u de onderstaande procedure uitvoeren. U kunt de camcorder tijdens deze procedure het beste met de bijgeleverde netspanningsadapter aansluiten op het stopcontact.

① [MENU] → [Setup] → [Algemene instelling.] → [Kalibratie].



- ② Raak "X" op het scherm 3 keer aan met de hoek van een geheugenkaart of iets dergelijks. Raak [Annuleren] aan om de kalibratie te annuleren.

Opmerkingen

- Als u niet het juiste punt hebt aangeraakt, moet u de kalibratie opnieuw uitvoeren.
- Gebruik geen puntig voorwerp om te kalibreren. Dan kunt u namelijk het LCD-scherm beschadigen.
- U kunt het LCD-scherm niet kalibreren als het is gedraaid, of gesloten met het scherm naar buiten gericht.

Informatie over de behuizing

- Als de behuizing van de camcorder vuil is, reinigt u deze met een zachte, iets vochtige doek en veegt u de behuizing vervolgens droog met een zachte, droge doek.
- Voorkom de volgende situaties waardoor de afwerking van de behuizing kan worden beschadigd:
 - Gebruik van chemische middelen zoals thinner, benzeen, alcohol, chemische reinigingsdoekjes, insectenwerende middelen, insecticiden en zonnebrandcrème
 - De camcorder gebruiken met de bovenstaande stoffen op uw handen
 - Langdurige blootstelling van de behuizing aan rubber of vinyl

Informatie over verzorging en opslag van de lens

- Veeg het oppervlak van de lens in de volgende gevallen schoon met een zachte doek:
 - Als er vingerafdrukken op de lens zitten
 - Op erg warme of vochtige plaatsen
 - Wanneer de lens aan zoute lucht is blootgesteld, zoals aan zee
- Bewaar de lens op een goed geventileerde plaats met weinig stof en vuil.
- Maak de lens regelmatig schoon om schimmelvorming te voorkomen.

De vooraf geïnstalleerde oplaadbare accu opladen

De camcorder bevat een vooraf geïnstalleerde oplaadbare accu zodat de datum, tijd en andere instellingen worden bewaard, zelfs wanneer het LCD-scherm wordt gesloten. De vooraf geïnstalleerde oplaadbare accu wordt opgeladen wanneer uw camcorder via de netspanningsadapter is aangesloten op het stopcontact of terwijl

de accu aangesloten is. Als u de camcorder helemaal niet gebruikt, is de oplaadbare accu na ongeveer 3 maanden volledig leeg. Gebruik de camcorder nadat de vooraf geïnstalleerde oplaadbare accu werd opgeladen.

Als de vooraf geïnstalleerde oplaadbare accu niet is opgeladen, heeft dit echter geen invloed op het gebruik van de camcorder zo lang u de datum niet opneemt.

De vooraf geïnstalleerde oplaadbare accu opladen

Sluit de camcorder aan op een stopcontact met de meegeleverde netspanningsadapter, en laat hem zo minstens 24 uur met gesloten LCD-scherm liggen.

Opmerking bij afvalverwerking/ overdracht van de camcorder (HDR-CX210E)

Zelfs wanneer alle films en foto's worden verwijderd of door [Formatteren] (p. 57) uit te voeren, worden mogelijk niet alle gegevens op interne opnamemedia volledig gewist. Wanneer u de camcorder overdraagt, verdient het aanbeveling MENU → [Setup] → [ Media-instellingen] → [Formatteren] → [Leeg] te selecteren om te voorkomen dat iemand anders uw gegevens kan herstellen. Als u de camcorder weggooit, is het ook verstandig de behuizing van de camcorder te vernietigen.

Opmerking bij afdanking/overdracht van de geheugenkaart

Zelfs als u gegevens op de geheugenkaart wist of de geheugenkaart formatteert met uw camcorder of een computer, kunnen niet alle gegevens van de geheugenkaart zijn gewist. Wanneer u een geheugenkaart aan iemand geeft, raden wij u aan alle gegevens volledig te wissen met behulp van speciale software op een computer. Bij het weggooien van de geheugenkaart is het ook raadzaam de behuizing van de geheugenkaart te vernietigen.

Technische gegevens

Systeem

Signaalformaat: PAL-kleursysteem, CCIR-normen
HDTV 1080/50i-specificatie

Filmopnameformaat:

HD: MPEG-4 AVC/H.264 AVCHD-formaat
compatibel met Ver.2,0
STD: MPEG2-PS

Audio-opnamesysteem:

Dolby Digital 2-kanaals
Dolby Digital Stereo Creator

Fotobestandsformaat:

DCF Ver.2,0-compatibel
Exif Ver.2,3-compatibel
MPF Baseline-compatibel

Opnamedia (film/foto):

Intern geheugen
HDR-CX210E: 8 GB
"Memory Stick PRO Duo"
SD-kaart (Klasse 4 of sneller)
Hieronder wordt de capaciteit vermeld die
een gebruiker kan gebruiken: Ongev. 7,88 GB
(HDR-CX210E)

1 GB is gelijk aan 1 miljard bytes, waarvan een
gedeelte wordt gebruikt voor gegevensbeheer
en/of programmabestanden. Alleen de vooraf
geïnstalleerde demonstratiefilm kan worden
verwijderd.

Beeldapparaat:

3,1 mm (1/5,8 type) CMOS-sensor
Opnamepixels (foto, 16:9):
Max. 5,3 mega (3 072 × 1 728) pixels*¹
Totaal: Ca. 1 500 000 pixels
Effectief (film, 16:9)*²:
Ca. 1 310 000 pixels
Effectief (foto, 16:9):
Ca. 1 330 000 pixels
Effectief (foto, 4:3):
Ca. 1 000 000 pixels

Lens: Carl Zeiss Vario-Tessar-lens

25 × (Optisch)*², 30 × (Uitgebreid)*³,
300 × (Digitaal)
F1,8 ~ 3,2
Brandpuntsafstand:
f=2,5 mm ~ 62,5 mm
Bij conversie naar een 35-mm fotocamera
Voor films*³: 36 mm ~ 1 080 mm (16:9)
Voor foto's: 36 mm ~ 900 mm (16:9)

Kleurtemperatuur: [Autom.], [1x drukken],
[Binnen] (3 200 K), [Buiten] (5 800 K)

Minimale lichtsterkte:

11 lx (lux) (standaardinstelling, sluitertijd
1/50 seconde)

3 lx (lux) ([Low Lux] is ingesteld op [Aan],
sluittijd 1/25 seconde)

*¹ Met het unieke beeldverwerkingsstelsel
van Sony BIONZ kan de resolutie van
stilstandende beelden overeenkomen met
de beschreven formaten.

*² [SteadyShot] is ingesteld op [Actief].

*³ [SteadyShot] is ingesteld op
[Standaard] of [Uit].

Ingangen/uitgangen

A/V R-aansluiting: Video-en audio-uitgang
HDMI OUT-aansluiting: HDMI mini-stekker
USB-aansluiting: mini-AB/Type A (ingebouwde
USB) (alleen uitgang)

LCD-scherm

Beeld: 6,7 cm (type 2,7, beeldverhouding 16:9)
Totale aantal pixels: 230 400 (960 × 240)

Projector (HDR-PJ200E)

Projectietype: DLP
Lichtbron: LED (R/G/B)
Scherpstellen: Handmatig
Bereik: 0,5 m of meer
Contrastverhouding: 1500:1
Resolutie (uitgang): nHD (640 × 360)
Continue projectieduur (met meegeleverde accu):
Ca. 70 min

Algemeen

Voeding: 6,8 V/7,2 V gelijkstroom (accu) 8,4 V
gelijkstroom (netspanningsadapter)
USB opladen: 5 V gelijkstroom 500 mA/1,5 A
Gemiddeld stroomverbruik:
Tijdens camera-opname met het LCD-scherm
met normale helderheid:
HD: 2,1 W STD: 1,9 W
Werkingstemperatuur: 0 °C tot 40 °C
Opslagtemperatuur: -20 °C tot +60 °C
Afmetingen (ca.):
HDR-CX190E:
51 mm × 56 mm × 107,5 mm (b/h/d)
inclusief uitstekende delen
51 mm × 56 mm × 114 mm (b/h/d) inclusief
uitstekende delen en de meegeleverde accu
bevestigd

HDR-CX200E/HDR-CX210E:

51 mm × 56 mm × 106,5 mm (b/h/d)
inclusief uitstekende delen

51 mm × 56 mm × 114 mm (b/h/d) inclusief uitstekende delen en de meegeleverde accu bevestigd

HDR-PJ200E:

58 mm × 56 mm × 106,5 mm (b/h/d) inclusief uitstekende delen

58 mm × 56 mm × 114 mm (b/h/d) inclusief uitstekende delen en de meegeleverde accu bevestigd

Gewicht (ca.)

HDR-CX190E:

168 g alleen hoofdeenheid

212 g inclusief meegeleverde oplaadbare accu

HDR-CX200E/HDR-CX210E:

175 g alleen hoofdeenheid

217 g inclusief meegeleverde oplaadbare accu

HDR-PJ200E:

210 g alleen hoofdeenheid

252 g inclusief meegeleverde oplaadbare accu

Netspanningsadapter AC-L200C/AC-L200D

Voeding: 100 V - 240 V wisselstroom,
50 Hz/60 Hz

Stroomverbruik: 0,35 A - 0,18 A

Vermogensverbruik: 18 W

Uitgangsspanning: 8,4 V gelijkstroom*

Werkings temperatuur: 0 °C tot 40 °C

Opslagtemperatuur: -20 °C tot +60 °C

Afmetingen (ca.): 48 mm × 29 mm × 81 mm
(b/h/d) zonder uitstekende delen

Gewicht (ca.): 170 g zonder netsnoer

* Zie label op netspanningsadapter voor andere specificaties.

Oplaadbare accu NP-FV30

Maximale uitgangsspanning: 8,4 V gelijkstroom

Uitgangsspanning: 7,2 V gelijkstroom

Maximale laadspanning: 8,4 V gelijkstroom

Maximale laadstroom: 2,12 A

Capaciteit

Gemiddeld: 3,6 Wh (500 mAh)



Minimum: 3,6 Wh (500 mAh)

Type: Li-ion

Ontwerp en specificaties van uw camcorder en accessoires kunnen zonder voorafgaande kennisgeving worden gewijzigd.

- Gefabriceerd onder licentie van Dolby Laboratories.

Informatie over handelsmerken

- "Handycam" en **HANDYCAM** zijn gedeponeerde handelsmerken van Sony Corporation.
- "AVCHD" en het "AVCHD"-logo zijn handelsmerken van Panasonic Corporation en Sony Corporation.
- "Memory Stick", , "Memory Stick Duo", **MEMORY STICK DUO**, "Memory Stick PRO Duo", **MEMORY STICK PRO DUO**, "Memory Stick PRO-HG Duo", **MEMORY STICK PRO-HG DUO**, "MagicGate", **MAGICGATE**, "MagicGate Memory Stick" en "MagicGate Memory Stick Duo" zijn handelsmerken of gedeponeerde handelsmerken van Sony Corporation.
- "InfoLITHIUM" is een handelsmerk van Sony Corporation.
- "x.v.Colour" is een handelsmerk van Sony Corporation.
- "BIONZ" is een handelsmerk van Sony Corporation.
- "BRAVIA" is een handelsmerk van Sony Corporation.
- "DViDirect" is een handelsmerk van Sony Corporation.
- Blu-ray Disc™ en Blu-ray™ zijn handelsmerken van de Blu-ray Disc Association.
- Dolby en het double-D-symbool zijn handelsmerken van Dolby Laboratories.
- HDMI, het HDMI-logo en High-Definition Multimedia Interface zijn handelsmerken of gedeponeerde handelsmerken van HDMI Licensing LLC in de Verenigde Staten en andere landen.
- Microsoft, Windows, Windows Vista en DirectX zijn gedeponeerde handelsmerken of handelsmerken van Microsoft Corporation in de Verenigde Staten en/of andere landen.
- Mac en Mac OS zijn gedeponeerde handelsmerken van Apple Inc. in de VS en andere landen.
- Intel, Intel Core en Pentium zijn handelsmerken of gedeponeerde handelsmerken van Intel Corporation of haar dochterondernemingen in de Verenigde Staten en andere landen.
-  en "PlayStation" zijn gedeponeerde handelsmerken van Sony Computer Entertainment Inc.

- Adobe, het Adobe-logo en Adobe Acrobat zijn gedeponeerde handelsmerken of handelsmerken van Adobe Systems Incorporated in de Verenigde Staten en/of andere landen.
- Het SDXC-logo is een handelsmerk van SD-3C, LLC.
- MultiMediaCard is een handelsmerk van MultiMediaCard Association.

Alle andere productnamen die hierin worden vermeld, kunnen de handelsmerken of gedeponeerde handelsmerken zijn van hun respectieve bedrijven. Bovendien zijn TM en ® niet elke keer vermeld in deze handleiding.



Haal nog meer uit uw PlayStation 3 door de toepassing voor PlayStation 3 te downloaden van PlayStation Store (indien beschikbaar.)

De toepassing voor PlayStation 3 vereist een PlayStation Network-account en het downloaden van de toepassing.

Toegankelijk in gebieden waar de PlayStation Store beschikbaar is.

Aanduidingen op het scherm

De volgende aanduidingen verschijnen wanneer u de instellingen wijzigt. Zie ook pagina 23 en 28 voor de aanduidingen die tijdens het opnemen of afspelen verschijnen.

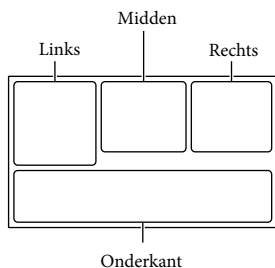

Links

Aanduiding	Betekenis
	MENU-knop (54)
	Opnemen met zelfontspanner (56)
	Breed-stand (57)
	Fader (56)
	[Gezichtsherkenning] ingesteld op [Uit] (56)
	[Lach-sluitser] ingesteld op [Uit] (56)
	Handmatig scherpstellen (56)
	Scènekeuze (56)
	Witbalans (56)
	SteadyShot uit (56)
	Telemacro (56)
	x.v.Color (57)
	Bestemming (58)
	Intelligent automatisch (gezichtsdetectie/scènedetectie/cameratrillingsdetectie) (31)

Midden

Aanduiding	Betekenis
	Slide show-inst.
	Waarschuwing (61)
	Afspelstand (28)

Rechts

Aanduiding	Betekenis
	Opnamebeeldkwaliteit (HD/STD), beeldsnelheid (50i) en opnamestand (FX/FH/HQ/LP) (32)
	Resterende acculading
	Medium voor opnemen/afspelen/bewerken (19)
0:00:00	Teller (uren: minuten: seconden)
00min	Geschatte resterende opnametijd
	Fotoformaat (33)
9999	Aantal opneembare foto's bij benadering en fotoformaat
9999	Aantal opneembare foto's bij benadering en fotoformaat
	Weergavemap
100/112	Film of foto die momenteel wordt weergegeven/Totaal aantal opgenomen films of foto's
	Aansluiting op het externe medium (52)

Onderkant

Aanduiding	Betekenis
	Microfoon ref. niveau laag (56)
	Windruijs reductie (56)
	Ingeb. zoom microf. (56)
	Low Lux (56)
	Spotmeter/-focus (56)/Spotmeter (56)/Belichting (56)
	Intelligent automatisch (31)
	Naam gegevensbestand
	Beveiligen (57)

- Aanduidingen en hun posities zijn bij benadering en kunnen in de praktijk verschillen.
- Afhankelijk van uw camcordermodel is het mogelijk dat bepaalde aanduidingen niet worden weergegeven.

Index

- A**
- A/V-verbindingkabel.....36
 - Aanduidingen op het scherm.....23, 72
 - Aanraakscherm.....22
 - Aansluiting.....36
 - Aantal opneembare foto's.....63
 - Accu.....13
 - Afspelen.....26
 - AVCHD-opnamedisc.....5, 33
- B**
- Bedieningsknoppen.....28
 - Bediening van de multikiezer.....5
 - Beelden opslaan op externe media.....52
 - Beeldformaat.....33
 - Bewerken.....40
 - "BRAVIA" Sync.....38
- C**
- Computer.....43
 - Condensatie van vocht.....66
- D**
- Datum/tijd.....18
 - De accu opladen.....13
 - De accu opladen met uw computer.....14
 - De datum en de tijd instellen.....17
 - Direct Kopiëren.....53
 - Dubbelopname.....22
 - DVD.....47
 - DVD's afspelen.....48
 - DVD's maken.....47, 49
 - DVD-recorder.....50
 - DVD-writer.....50
 - DVDirect Express.....49
- E**
- Extended Zoom.....25
 - Externe media.....52
- F**
- FH.....33
 - Films.....21
 - Foto's.....22
 - Foto vastleggen.....41
 - FX.....33
- G**
- Gebeurtenisweergv.....26
 - Gebruikershandleiding voor "Handycam".....5
 - Gegevenscode.....18
 - Geheugenkaart.....19
 - Geleverde items.....12
 - Gemarkeerde weergave.....34
 - Gezichtsprioriteit.....30
- H**
- HDMI-kabel.....36
 - Hoogtepunt-instelling.....34
 - Hoogtepunt film.....35
 - HQ.....33
- I**
- Ingebouwde USB-kabel.....14
 - Inschakelen.....17
 - Installeren.....43, 46
 - Intelligent automatisch.....31
 - Items op het LCD-scherm weergeven.....22
- K**
- Kabel voor ondersteuning van de USB-aansluiting.....12
 - Kalibratie.....67
 - Kopiëren.....47
- L**
- Lach-sluitser.....30
 - LCD-scherm weergeven.....22
 - LP.....33
- M**
- Mac.....46
 - Media-instellingen.....19
 - Medium selecteren.....19
- "Memory Stick PRO-HG Duo".....20
- "Memory Stick PRO Duo" (Mark2).....20
- Menu's.....54
- Menulijsten.....56
- Miniaturen.....27
- O**
- onderhoud.....64
 - Opmerkingen over het gebruik en onderhoud van uw camcorder.....64
 - Opname- en weergavetijd.....62
 - Opnamefunctie.....32
 - Opnamemedia.....19
 - Opnametijd van films.....62
 - Opnemen.....21
 - OPTIE DISC BRAND.....49
- P**
- Pieptoon.....18
 - "PlayMemories Home".....12, 42, 43
 - "PlayMemories Home" help-gids.....12, 46
 - PlayMemories Home starten.....46
 - Problemen oplossen.....59
 - Projector gebruiken.....38
- R**
- Reparatie.....59
 - RESET.....10
- S**
- Scenario's afspelen.....35
 - Scenario opslaan.....35
 - SD-kaart.....20
 - Spiegelstand.....24
 - Splitsen.....40
 - Stopcontact.....15
- T**
- Taal.....4
 - Technische gegevens.....69
 - Statief.....11
 - TV.....36

U

Uitgebreide Functie	42
USB.....	14, 43
USB-aansluiting.....	50

V

vastmaken.....	11
VBR.....	63
Volg-/scherpstelfunctie.....	30
Volledig opladen	14

W

Waarschuwingen	61
Weergave zelf-diagnose	61
Windows.....	43
Windruis.....	56
Wissen.....	40

Z

Zomertijd.....	17
Zoom.....	25

U kunt de menulijsten terugvinden op pagina's 56 tot 58.

Da leggere subito

Prima di far funzionare l'unità, leggere a fondo il presente manuale e conservarlo come riferimento futuro.

AVVERTENZA

Per ridurre il pericolo di incendi o scosse elettriche, non esporre l'apparecchio alla pioggia o all'umidità.

Non esporre le batterie a fonti di calore eccessivo, quali la luce del sole, il fuoco o simili.

AVVERTENZA

Batteria

Se trattato in modo improprio, è possibile che il blocco batteria esploda, causi incendi o provochi bruciature causate da sostanze chimiche. Attenersi alle precauzioni riportate di seguito.

- Non smontare il prodotto.
- Non danneggiare o esporre il blocco batteria a scosse o urti eccessivi, ad esempio non schiacciarlo con un martello, non lasciarlo cadere o calpestarlo.
- Non cortocircuitare o lasciare che eventuali oggetti metallici entrino in contatto con i terminali della batteria.
- Non esporre a temperature elevate superiore a 60 °C, ad esempio alla luce solare diretta o all'interno di un'auto parcheggiata al sole.
- Non bruciare o gettare nel fuoco.
- Non utilizzare pile agli ioni di litio danneggiate o con perdite di elettrolita.
- Assicurarsi di caricare il blocco batteria con un caricabatterie originale Sony o un dispositivo in grado di caricare il blocco batteria stesso.
- Conservare il blocco batteria lontano dalla portata dei bambini.
- Non bagnare il blocco batteria.
- Sostituirlo esclusivamente con un blocco batteria dello stesso tipo o di tipo equivalente consigliato da Sony.

- Smaltire i blocchi batteria il prima possibile come descritto nelle istruzioni.

Sostituire la batteria esclusivamente con una del tipo specificato. Diversamente, si potrebbero causare incendi o incidenti.

Alimentatore CA

Non posizionare l'alimentatore CA in spazi ristretti, ad esempio tra un muro e un mobile.

Collegare l'alimentatore CA alla presa di rete più vicina. In caso di problemi di funzionamento durante l'uso della videocamera, scollegare immediatamente l'alimentatore CA dalla presa di rete.

Anche se disattivata, la videocamera continua a ricevere alimentazione CA (corrente domestica) fintanto che rimane collegata ad una presa di rete mediante l'alimentatore CA.

Nota sul cavo di alimentazione

Il cavo di alimentazione è progettato specificamente per essere utilizzato solo con questa videocamera, e non va utilizzato con altri apparecchi elettrici.

PER I CLIENTI IN EUROPA

Avviso per i clienti residenti nei paesi che applicano le direttive UE

Questo prodotto è realizzato da Sony Corporation, 1-7-1 Konan Minato-ku Tokyo, 108-0075 Giappone. Il Rappresentante autorizzato per la conformità alle direttive EMC e per la sicurezza dei prodotti è Sony Deutschland GmbH, Hedelfinger Strasse 61, 70327 Stuttgart, Germania. Per qualsiasi questione relativa all'assistenza o alla garanzia, consultare gli indirizzi forniti a parte nei relativi documenti.

Attenzione

Il campo elettromagnetico alle frequenze specifiche può influenzare l'immagine e il suono di questa unità.

Il presente prodotto è stato testato ed è risultato conforme ai limiti stabiliti dalla Direttiva EMC relativa all'uso dei cavi di collegamento di lunghezza inferiore a 3 metri.

Nota

Se l'elettricità statica o interferenze elettromagnetiche causano l'interruzione del trasferimento dei dati, che pertanto non avviene, è necessario riavviare l'applicazione oppure scollegare, quindi ricollegare il cavo di comunicazione (USB e così via).



Trattamento del dispositivo elettrico o elettronico a fine vita (applicabile in tutti i paesi dell'Unione Europea e in altri paesi europei con sistema di raccolta differenziata)

Questo simbolo sul prodotto o sulla confezione indica che il prodotto non deve essere considerato come un normale rifiuto domestico, ma deve invece essere consegnato ad un punto di raccolta appropriato per il riciclo di apparecchi elettrici ed elettronici. Assicurandovi che questo prodotto sia smaltito correttamente, voi contribuirete a prevenire potenziali conseguenze negative per l'ambiente e per la salute che potrebbero altrimenti essere causate dal suo smaltimento inadeguato. Il riciclaggio dei materiali aiuta a conservare le risorse naturali. Per informazioni più dettagliate circa il riciclaggio di questo prodotto, potete contattare l'ufficio comunale, il servizio locale di smaltimento rifiuti oppure il negozio dove l'avete acquistato. In caso di smaltimento abusivo di apparecchiature elettriche e/o elettroniche potrebbero essere applicate le sanzioni previste dalla normativa applicabile (valido solo per l'Italia).



Trattamento delle pile esauste (applicabile in tutti i paesi dell'Unione Europea e in altri paesi europei con sistema di raccolta differenziata)

Questo simbolo sul prodotto o sulla confezione indica che la pila non deve essere considerata un normale rifiuto domestico.

Su alcuni tipi di pile questo simbolo potrebbe essere utilizzato in combinazione con un simbolo chimico. I simboli chimici del mercurio (Hg) o del piombo (Pb) sono aggiunti, se la batteria contiene più dello 0,0005% di mercurio o dello 0,004% di piombo.

Assicurandovi che le pile siano smaltite correttamente, contribuirete a prevenire potenziali conseguenze negative per l'ambiente e per la salute che potrebbero altrimenti essere causate dal loro inadeguato smaltimento.

Il riciclaggio dei materiali aiuta a conservare le risorse naturali.

In caso di prodotti che per motivi di sicurezza, prestazione o protezione dei dati richiedano un collegamento fisso ad una pila interna, la stessa dovrà essere sostituita solo da personale di assistenza qualificato. Consegnare il prodotto a fine vita al punto di raccolta idoneo allo smaltimento di apparecchiature elettriche ed elettroniche; questo assicura che anche la pila al suo interno venga trattata correttamente.

Per le altre pile consultate la sezione relativa alla rimozione sicura delle pile. Conferire le pile esauste presso i punti di raccolta indicati per il riciclo.

Per informazioni più dettagliate circa lo smaltimento della pila esausta o del prodotto, potete contattare il Comune, il servizio locale di smaltimento rifiuti oppure il negozio dove l'avete acquistato.

Informazioni sull'impostazione della lingua



- Per illustrare le procedure di funzionamento, vengono utilizzate le indicazioni sullo schermo in ciascuna lingua locale. Se necessario, prima di utilizzare la videocamera, modificare la lingua delle indicazioni sullo schermo (p. 19).

Registrazione

- Prima di procedere alla registrazione vera e propria, effettuare una registrazione di prova per verificare che le immagini e l'audio vengano registrati correttamente.
- Non è possibile risarcire il contenuto delle registrazioni, anche nel caso in cui non sia possibile effettuare la registrazione o la riproduzione a causa di problemi della videocamera, dei supporti di registrazione e così via.
- I sistemi colore televisivi variano a seconda della nazione o dell'area geografica. Per vedere le registrazioni su un televisore, è necessario disporre di un televisore basato sul sistema colore PAL.
- È possibile che programmi televisivi, film, videocassette e altro materiale siano protetti da copyright. La registrazione non autorizzata di tale materiale potrebbe contravvenire alle leggi sul copyright.

Note sull'uso

- Non effettuare alcuna delle operazioni seguenti. In caso contrario si potrebbe danneggiare il supporto di registrazione, le immagini registrate potrebbero risultare impossibili da riprodurre o venire perse, o si potrebbero verificare altri malfunzionamenti.
 - estrarre la scheda di memoria quando la spia di accesso (p. 20) è accesa o lampeggia
 - rimuovere la batteria o l'alimentatore CA dalla videocamera, o sottoporre la videocamera a urti o vibrazioni meccaniche mentre le spie

 (Filmato)/ (Foto) (p. 22) o la spia di accesso (p. 20) sono accese o lampeggiano

- Quando la videocamera è collegata ad altri apparecchi attraverso un collegamento USB ed è accesa, non chiudere il pannello LCD. In caso contrario, i dati delle immagini che sono stati registrati potrebbero venire persi.
- Utilizzare la videocamera attenendosi alle normative locali.

Pannello LCD

- Lo schermo LCD è fabbricato utilizzando una tecnologia ad altissima precisione, che consente l'impiego effettivo di oltre il 99,99 % dei pixel. Tuttavia, è possibile che sullo schermo LCD appaiano costantemente piccoli punti neri e/o luminosi (bianchi, rossi, blu o verdi). Tali punti sono il risultato del normale processo di fabbricazione e non influenzano in alcun modo le registrazioni.

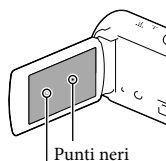

Punti neri
Punti bianchi, rossi, blu o verdi

Informazioni sul presente manuale, sulle illustrazioni e sulle indicazioni sullo schermo

- Le immagini di esempio utilizzate in questo manuale a scopi illustrativi sono state acquisite utilizzando una fotocamera digitale; pertanto, potrebbero apparire diverse dalle immagini e dagli indicatori sullo schermo che verranno visualizzati effettivamente sulla videocamera. Inoltre, le illustrazioni della videocamera e le sue indicazioni sullo schermo sono state ingrandite o semplificate per migliorarne la comprensibilità.

- Il design e le caratteristiche tecniche della videocamera e degli accessori sono soggetti a modifiche senza preavviso.
- In questo manuale, la memoria interna (HDR-CX210E) e la scheda di memoria vengono chiamate “supporti di registrazione”.
- In questo manuale, un disco DVD registrato con qualità di immagine ad alta definizione (HD) viene chiamato disco di registrazione AVCHD.
- Il modello viene indicato in questo manuale quando sussiste una differenza nelle caratteristiche tecniche tra i vari modelli. Verificare il modello nella parte inferiore della propria videocamera.
- Le illustrazioni utilizzate in questo manuale sono basate sul modello HDR-CX210E, se non diversamente specificato.

	Supporto di registrazione	Capacità del supporto di registrazione interno	Proiettore
HDR-CX190E	Solo scheda di memoria	—	—
HDR-CX200E		—	—
HDR-PJ200E		—	✓
HDR-CX210E	Memoria interna + scheda di memoria	8 GB	—

Ulteriori informazioni sulla videocamera (Manuale dell'utente "Handycam")

Il Manuale dell'utente "Handycam" è un manuale online. Farvi riferimento per istruzioni approfondite sulle numerose funzioni della videocamera.



- 1 Accedere alla pagina del supporto Sony.
<http://www.sony.net/SonyInfo/Support/>
- 2 Selezionare la nazione o l'area geografica.
- 3 Cercare il modello della propria videocamera nella pagina del supporto.
 - Controllare il modello nella parte inferiore della propria videocamera.

Selezione delle voci sullo schermo LCD

HDR-CX190E

Spostare il selettore multiplo verso ▼/▲/◀/▶ per selezionare la voce desiderata, quindi premere il selettore al centro per completare la selezione.

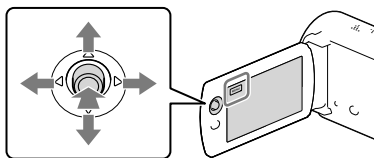

HDR-CX200E/CX210E/PJ200E

Toccare la parte desiderata dello schermo LCD.

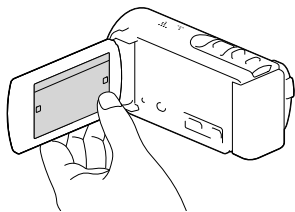

Indice

Da leggere subito	2
Ulteriori informazioni sulla videocamera (Manuale dell'utente "Handycam")	5
Selezione delle voci sullo schermo LCD	6
Parti e controlli	10

Operazioni preliminari

Accessori in dotazione	13
Carica della batteria	14
Carica della batteria utilizzando il computer	15
Carica della batteria all'estero	17
Accensione dell'apparecchio e impostazione della data e dell'ora	18
Modifica dell'impostazione della lingua	19
Preparazione del supporto di registrazione	20
Selezione di un supporto di registrazione (HDR-CX210E)	20
Inserimento di una scheda di memoria	20

Registrazione/riproduzione

Registrazione	22
Registrazione di filmati	22
Ripresa di foto	23
Uso dello zoom	26
Riproduzione	27
Pulsanti operativi durante la riproduzione	29

Operazioni avanzate

Registrazione nitida delle persone	31
Registrazione nitida del soggetto selezionato (Priorità viso) (HDR-CX200E/CX210E/PJ200E)	31
Cattura automatica dei sorrisi (Otturatore sorriso)	31
Registrazione di filmati in varie situazioni	32
Selezione automatica dell'impostazione appropriata per la situazione di registrazione (Intelligente autom.)	32
Registrazione delle immagini con la qualità di immagine selezionata	33
Selezione della qualità di immagine dei filmati (modo di registrazione)	33
Modifica della qualità di immagine delle foto	34

Utilizzo di un compendio dei propri filmati (Riproduzione highlight)	35
Salvataggio della Riproduzione highlight con qualità di immagine HD (Salva  scenario).....	36
Conversione del formato dei dati alla qualità di immagine STD (Filmato Highlight).....	36
Riproduzione di immagini su un televisore.....	37
Uso del proiettore incorporato (HDR-PJ200E).....	40

Modifica

Modifica sulla videocamera.....	42
Cancellazione di filmati e foto.....	42
Divisione di un filmato.....	43
Cattura di una foto da un filmato (HDR-CX210E).....	43

Salvataggio di filmati e foto con un computer

Funzioni utili disponibili quando si collega la videocamera al computer	45
Per Windows.....	45
Per Mac	45
Preparazione di un computer (Windows).....	46
Punto 1 Controllo del sistema informatico	46
Punto 2 Installazione del software "PlayMemories Home" incorporato.....	46
Avvio del software "PlayMemories Home".....	49
Scaricamento del software dedicato per la videocamera.....	49
Installazione del software per un Mac.....	49

Salvataggio di immagini con un apparecchio esterno

Guida alla creazione dei dischi	50
Apparecchi su cui è possibile riprodurre il disco creato.....	51
Creazione di un disco con un masterizzatore o un registratore di DVD.....	52
Creazione di un disco con DVDExpress	52
Creazione di un disco con qualità di immagine ad alta definizione (HD) utilizzando un masterizzatore di DVD	53
Creazione di un disco con qualità di immagine a definizione standard (STD) utilizzando un registratore, e così via.....	53
Salvataggio di immagini su un apparecchio multimediale esterno	55

Personalizzazione della videocamera

Uso dei menu	58
Elenchi dei menu.....	60

Altro/Indice analitico

Risoluzione dei problemi	63
Indicazioni di autodiagnosi/Indicatori di avviso	65
Tempo di registrazione dei filmati/numero di foto registrabili	66
Tempo di registrazione e di riproduzione previsto con ciascuna batteria... 66	
Tempo di registrazione previsto dei filmati.....	67
Numero previsto di foto registrabili.....	68
Informazioni sulla gestione della videocamera	69
Caratteristiche tecniche	73
Indicatori sullo schermo	77
Indice.....	79

Parti e controlli

I numeri in parentesi indicano le pagine di riferimento.

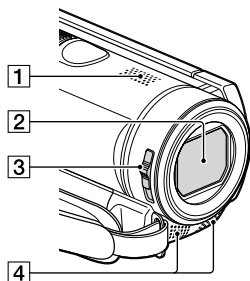

- 1 Diffusore
- 2 Obiettivo (obiettivo Carl Zeiss)
- 3 Interruttore LENS COVER
- 4 Microfono incorporato

HDR-CX190E

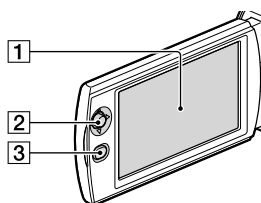

HDR-CX200E/CX210E

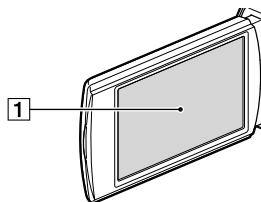

HDR-PJ200E

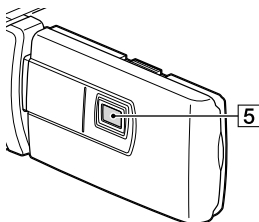
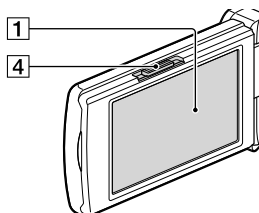

- 1 Schermo LCD/pannello sensibile al tocco (HDR-CX200E/CX210E/PJ200E) (18, 19)
Se il pannello LCD viene ruotato di 180 gradi, è possibile chiuderlo con lo schermo LCD rivolto verso l'esterno. Questa posizione è particolarmente utile durante le operazioni di riproduzione.
- 2 Selettore multiplo (6) (HDR-CX190E)
- 3 Tasto (Visiona Immagini) (HDR-CX190E)
- 4 Leva PROJECTOR FOCUS (40) (HDR-PJ200E)
- 5 Obiettivo del proiettore (40) (HDR-PJ200E)

HDR-CX190E

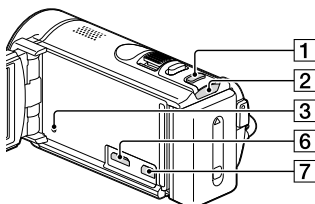

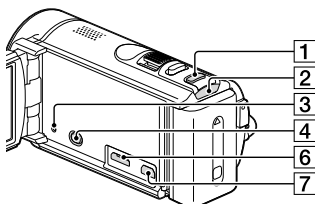

HDR-CX200E/CX210E

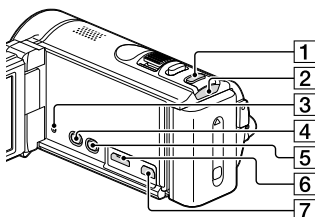

HDR-PJ200E



1 Tasto MODE

2 Spia  (filmato) /  (foto) (22, 23)

3 Tasto RESET

Premere RESET utilizzando un oggetto appuntito.

Premere RESET per inizializzare tutte le impostazioni, inclusa quella dell'orologio.

4 Tasto  (Visiona Immagini)
(HDR-CX200E/CX210E/PJ200E)

5 Tasto PROJECTOR (40) (HDR-PJ200E)

6 Presa HDMI OUT (37)

7 Presa  (USB) (52, 55)

HDR-CX190E

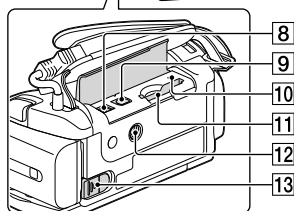
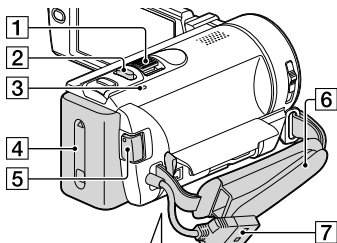

HDR-CX200E/CX210E/PJ200E

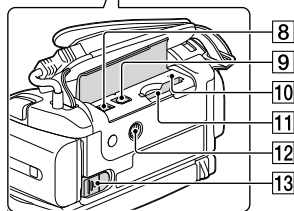
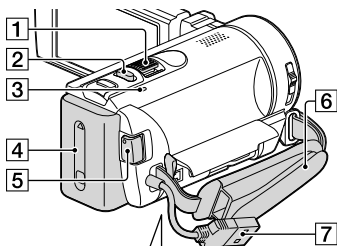

1 Leva dello zoom motorizzato (26)

2 Pulsante PHOTO (23)

3 Spia CHG (carica) (14)

- 4 Batteria (14)
- 5 Pulsante START/STOP (23)
- 6 Cinghia dell'impugnatura
- 7 Cavo USB incorporato (15)
- 8 Presa DC IN (14)
- 9 Connettore remoto A/V (37)
- 10 Spia di accesso alla scheda di memoria (20)
- 11 Alloggiamento per scheda di memoria (20)
- 12 Attacco per il treppiede
Montarvi un treppiede (in vendita separatamente: la lunghezza della vite deve essere inferiore a 5,5 mm).
- 13 Leva di sblocco BATT (batteria) (16)

Per fissare la cinghia dell'impugnatura

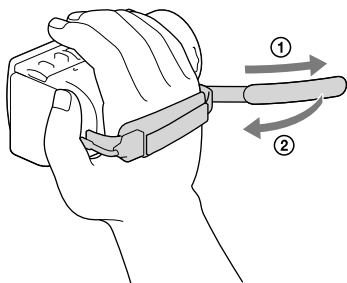

Accessori in dotazione

I numeri in parentesi indicano le quantità in dotazione.

Videocamera (1)

Alimentatore CA (1)

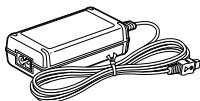

Cavo di alimentazione (1)

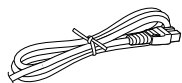

Cavo HDMI (1) (solo per HDR-CX200E/CX210E/PJ200E)

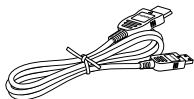

Cavo di collegamento A/V (1)



Cavo di supporto per collegamento USB (1)

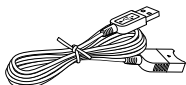

- Il cavo di supporto per collegamento USB è progettato per essere utilizzato esclusivamente con questa videocamera. Utilizzare questo cavo quando il cavo USB incorporato della videocamera (p. 15) è troppo corto per il collegamento.

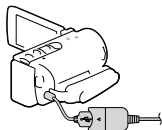

Batteria ricaricabile NP-FV30 (1)

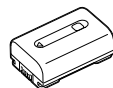

“Manuale delle istruzioni” (questo manuale) (1)

Note

- Il software “PlayMemories Home” (Versione Lite) e la Guida d’aiuto “PlayMemories Home” sono preinstallati in questa videocamera (p 46, p 49).

Carica della batteria

- 1 Chiudere lo schermo LCD e montare la batteria.

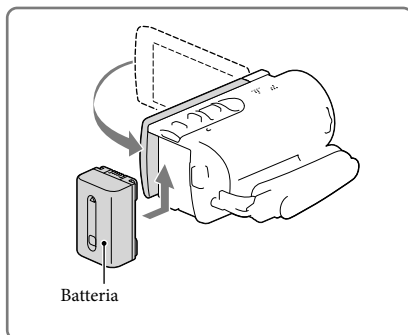

- 2 Collegare l'alimentatore CA (1) e il cavo di alimentazione (2) alla videocamera e alla presa elettrica a muro.

- La spia CHG (carica) si accende.
- La spia CHG (carica) si spegne quando la batteria è completamente carica. Scollegare l'alimentatore CA dalla presa DC IN della videocamera.

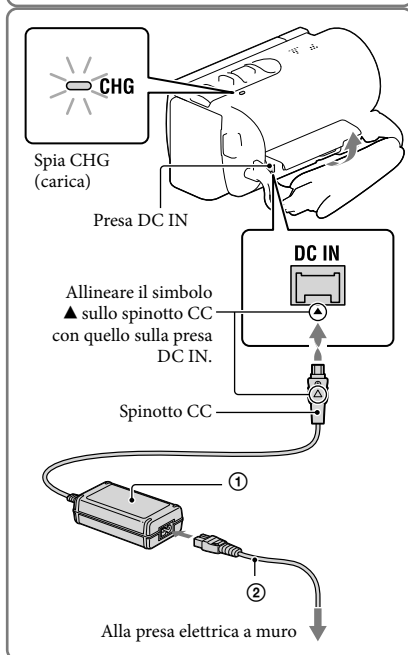

Note

- Sulla videocamera non è possibile montare batterie "InfoLITHIUM" diverse da quelle della serie V.

Carica della batteria utilizzando il computer

Spegnere la videocamera e collegarla a un computer in funzione utilizzando il cavo USB incorporato.

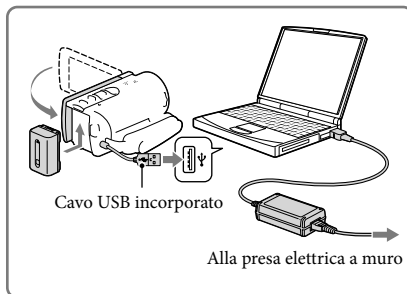

Per caricare la batteria da una presa elettrica a muro utilizzando il cavo USB incorporato

È possibile caricare la batteria collegando il cavo USB incorporato a una presa elettrica a muro utilizzando un caricabatterie USB/alimentatore CA AC-UD10 (in vendita separatamente). Non è possibile utilizzare un dispositivo di alimentazione portatile Sony CP-AH2R, CP-AL o AC-UP100 (in vendita separatamente) per caricare la videocamera.

Tempo di carica

Tempo approssimativo (in minuti) necessario alla carica completa di una batteria completamente scarica.

Batteria	Tempo di carica	
	Alimentatore CA	Cavo USB incorporato* (quando si utilizza il computer)
NP-FV30 (in dotazione)	115	150
NP-FV50	155	280
NP-FV70	195	545
NP-FV100	390	1.000

- I tempi di carica indicati nella tabella sopra sono stati misurati caricando la videocamera a una temperatura di 25 °C. Si consiglia di caricare la batteria a una temperatura compresa tra 10 °C e 30 °C.
- * I tempi di carica sono misurati senza utilizzare il cavo di supporto per collegamento USB.

Per rimuovere la batteria

Chiudere lo schermo LCD. Far scorrere la leva di sblocco BATT (batteria) (1) e rimuovere la batteria (2).

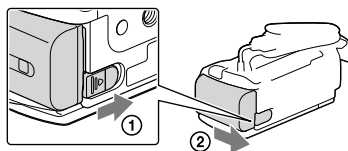



Per utilizzare una presa elettrica a muro come fonte di alimentazione

Effettuare gli stessi collegamenti indicati per la carica della batteria.

Anche se la batteria è montata, non viene scaricata.

Note sulla batteria

- Prima di rimuovere la batteria o di scollegare l'alimentatore CA, spegnere la videocamera e assicurarsi che le spie  (filmato)/ (foto) (p. 22, 23) e la spia di accesso (p. 20) siano spente.
- La spia CHG (carica) lampeggia durante la carica nelle condizioni seguenti:
 - La batteria non è montata correttamente.
 - La batteria è danneggiata.
 - La temperatura della batteria è bassa.
Rimuovere la batteria dalla videocamera e portarla in un luogo caldo.
 - La temperatura della batteria è alta.
Rimuovere la batteria dalla videocamera e portarla in un luogo fresco.
- Nell'impostazione predefinita, la videocamera si spegne automaticamente se non si esegue alcuna operazione per circa 2 minuti, per risparmiare l'energia della batteria ([Modo Eco] p. 62).

Note sull'alimentatore CA

- Quando si utilizza l'alimentatore CA, collegarlo alla presa elettrica a muro più vicina. In caso di problemi di funzionamento durante l'uso della videocamera, scollegare immediatamente l'alimentatore CA dalla presa elettrica a muro.
 - Non utilizzare l'alimentatore CA in spazi ridotti, ad esempio tra una parete e un mobile.
 - Non cortocircuitare lo spinotto CC dell'alimentatore CA o i terminali della batteria con oggetti metallici. In caso contrario, potrebbe verificarsi un malfunzionamento.
 - Scollegare l'alimentatore CA dalla videocamera afferrando sia la videocamera che lo spinotto CC.
- 
- Tempo di registrazione, tempo di riproduzione (66)
 - Indicatore di carica residua della batteria (24)
 - Carica della batteria all'estero (17)

Carica della batteria all'estero

È possibile caricare la batteria in qualsiasi nazione/area geografica mediante l'alimentatore CA in dotazione con la videocamera, entro una gamma di tensioni comprese tra 100 V e 240 V CA, a 50 Hz/60 Hz. Non utilizzare un trasformatore elettronico di tensione.

Accensione dell'apparecchio e impostazione della data e dell'ora

- 1 Aprire lo schermo LCD della videocamera e accenderla.
- 2 Selezionare la lingua desiderata, quindi selezionare [Avnt.].
- 3 Selezionare l'area geografica desiderata con [◀]/[▶], quindi selezionare [Avnt.].

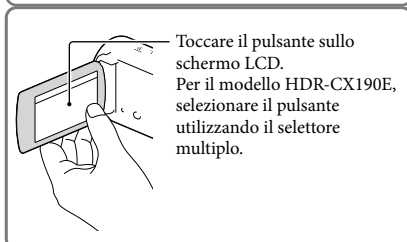
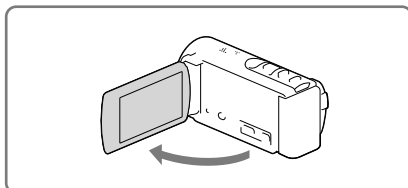

- 3 Selezionare l'area geografica desiderata con [◀]/[▶], quindi selezionare [Avnt.].

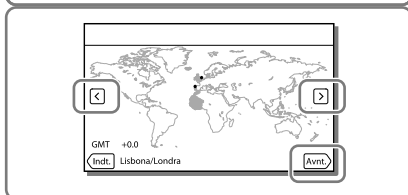

- 4 Impostare [Ora legale], selezionare il formato della data, la data e l'ora.

- Se si imposta [Ora legale] su [Acceso], l'orologio avanza di 1 ora.
- Quando si selezionano la data e l'ora, selezionare una delle voci e regolare il valore con [▲]/[▼].
- Quando si seleziona [OK], l'operazione di impostazione della data e dell'ora è completata.

HDR-CX200E/CX210E/PJ200E

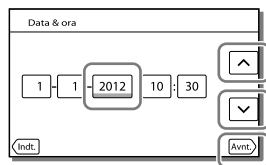

HDR-CX190E

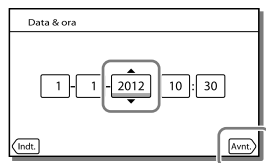

Modifica dell'impostazione della lingua

È possibile modificare le indicazioni sullo schermo affinché i messaggi vengano visualizzati in una lingua specifica.

Selezionare [MENU] → [Impostazioni] → [Impost. Generali] → [Language Setting] → una lingua desiderata.

Per spegnere l'apparecchio

Chiudere lo schermo LCD.

Per regolare l'angolazione del pannello LCD

Innanzitutto aprire il pannello LCD a 90 gradi rispetto alla videocamera (①), quindi regolare l'angolazione (②).

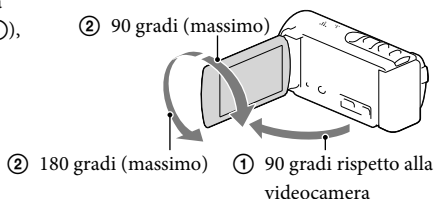

Per disattivare il suono del segnale acustico

Selezionare [MENU] → [Impostazioni] → [Impost. Generali] → [Segn. ac.] → [Spento].

Note



- La data, l'ora e la condizione della registrazione vengono registrate automaticamente sul supporto di registrazione. Durante la registrazione, questi dati non vengono visualizzati. Tuttavia, è possibile verificarli durante la riproduzione come [Codice dati]. Per visualizzarle, selezionare [MENU] → [Impostazioni] → [Impost. Riproduzione] → [Codice dati] → [Data/Ora].



- Per impostare di nuovo la data e l'ora: [Impost. data & ora] (p. 62)
- Per calibrare il pannello sensibile al tocco: [Calibrazione] (HDR-CX200E/CX210E/PJ200E) (p. 71)

Preparazione del supporto di registrazione

Il supporto di registrazione utilizzabile viene visualizzato sullo schermo della videocamera mediante le icone seguenti.

	Supporto di registrazione predefinito	Supporto di registrazione alternativo
HDR-CX190E/CX200E/ PJ200E	 Scheda di memoria	—
HDR-CX210E	 Memoria interna	 Scheda di memoria

Note

- Non è possibile selezionare un supporto di registrazione diverso per i filmati e le foto.

Selezione di un supporto di registrazione (HDR-CX210E)

Selezionare **MENU** → **[Impostazioni]**
→ **[Impost. Supporto]** →
[Selezione Supporto] → il supporto
desiderato.

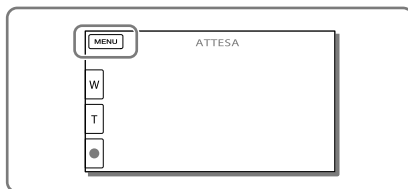

Inserimento di una scheda di memoria

Aprire lo sportellino, quindi inserire la scheda di memoria finché si blocca con uno scatto.

- La schermata [Preparazione file di database immagini in corso. Attendere.] viene visualizzata se si inserisce una nuova scheda di memoria. Attendere che la schermata scompaia.

Inserire la scheda con l'angolo tagliato nella direzione indicata nella figura.

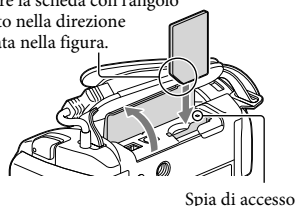

Per espellere la scheda di memoria

Aprire lo sportellino e premere leggermente la scheda di memoria verso l'interno una volta.

Note

- Per assicurare un funzionamento stabile della scheda di memoria, si consiglia di formattarla con la videocamera prima di utilizzarla per la prima volta (p. 61). La formattazione della scheda di memoria cancella tutti i dati memorizzati nella scheda, che non potranno essere recuperati. Salvare i dati importanti su un PC, e così via.
- Qualora venga visualizzato il messaggio [Impossibile creare un nuovo file di database di immagini. È possibile che lo spazio disponibile non sia sufficiente.], formattare la scheda di memoria (p. 61).
- Verificare la direzione della scheda di memoria. Qualora si forzi l'inserimento della scheda di memoria nella direzione sbagliata, la scheda di memoria, l'alloggiamento per la scheda di memoria o i dati delle immagini potrebbero venire danneggiati.
- Durante l'inserimento o l'espulsione della scheda di memoria, fare attenzione a evitare che la scheda di memoria possa scattare verso l'esterno e cadere.

Tipi di schede di memoria utilizzabili con questa videocamera

	Classe di velocità SD	Capacità (funzionamento verificato)	Descritta nel presente manuale
“Memory Stick PRO Duo” (Mark2) “Memory Stick PRO-HG Duo”	—	32 GB	“Memory Stick PRO Duo”
Scheda di memoria SD Scheda di memoria SDHC Scheda di memoria SDXC	Di Classe 4 o superiore	64 GB	Scheda SD

- Il funzionamento con tutte le schede di memoria non è garantito.

Note

- Con questa videocamera non è possibile utilizzare le MultiMediaCard.
 - I filmati registrati su schede di memoria SDXC non possono essere importati o riprodotti su computer o apparecchi AV che non supportino il file system exFAT* collegando la videocamera a questi apparecchi con il cavo USB. Verificare anticipatamente che l'apparecchio che si intende collegare supporti il file system exFAT. Qualora si colleghi un apparecchio che non supporti il file system exFAT e venga visualizzata la schermata di formattazione, non eseguire la formattazione. In caso contrario, tutti i dati registrati andranno persi.
- * exFAT è un file system utilizzato per le schede di memoria SDXC.



- Supporto di registrazione/riproduzione/modifica: Indicatori sullo schermo durante la registrazione (77)
- Tempo di registrazione dei filmati/numero di foto registrabili (66)

Registrazione

Come impostazione predefinita, sia i filmati che le foto vengono registrati sui supporti seguenti. I filmati vengono registrati con qualità di immagine ad alta definizione (HD).

HDR-CX190E/CX200E/PJ200E: scheda di memoria

HDR-CX210E: supporto di registrazione interno

Registrazione di filmati

1 Aprire il copriobiettivo.

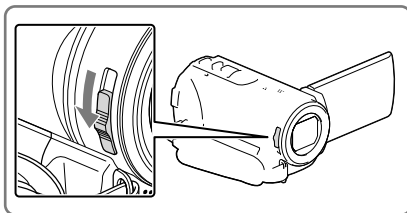

2 Aprire lo schermo LCD e premere MODE per accendere la spia  (filmato).

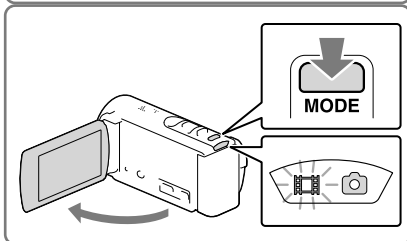

3 Premere START/STOP per avviare la registrazione.

- Per arrestare la registrazione, premere di nuovo START/STOP.
- È possibile registrare foto durante la registrazione di un filmato premendo PHOTO (Doppia acquisizione).

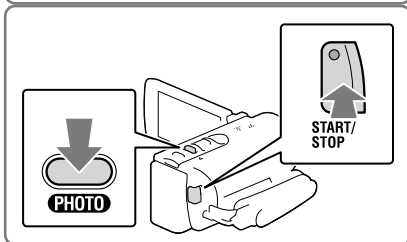

Ripresa di foto

- 1 Aprire lo schermo LCD e premere MODE per accendere la spia  (foto).

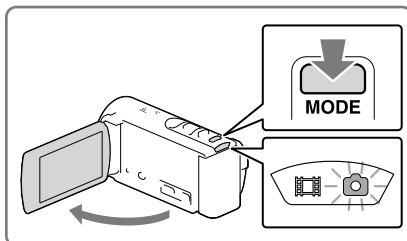

- 2 Premere leggermente il pulsante PHOTO per regolare la messa a fuoco, quindi premerlo fino in fondo.

- Quando la messa a fuoco è regolata correttamente, l'indicatore del blocco AE/AF viene visualizzato sullo schermo LCD.

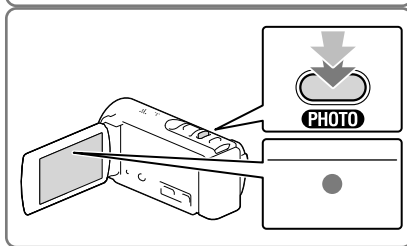

Per visualizzare voci sullo schermo LCD

Le voci sullo schermo LCD scompaiono se non si utilizza la videocamera per qualche secondo dopo averla accesa o quando si commuta tra i modi di registrazione di filmati e di registrazione di foto. Per visualizzare di nuovo le voci, effettuare le operazioni seguenti.

HDR-CX190E: spostare il selettore multiplo.

HDR-CX200E/CX210E/PJ200E: toccare qualsiasi punto sullo schermo LCD, tranne i pulsanti.

Indicatori sullo schermo durante la registrazione

Qui vengono descritte le icone sia per il modo di registrazione di filmati che per quello di registrazione di foto. Per i dettagli, fare riferimento alla pagina indicata tra parentesi.

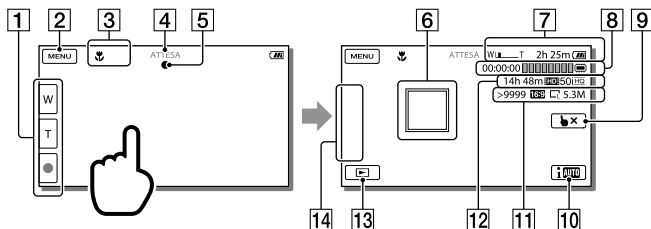

- 1 Pulsante dello zoom (W: grandangolo/T: teleobiettivo), pulsante START/STOP (nel modo di registrazione di filmati), pulsante PHOTO (nel modo di registrazione di foto)*
- 2 Pulsante MENU (58)
- 3 Stato rilevato dalla funzione Intelligente autom. (32)
- 4 Stato della registrazione ([ATTESA]/[REG])
- 5 Blocco AE/AF (esposizione automatica/messa a fuoco automatica) (23)
- 6 Messa a fuoco con inseguimento * (31)
- 7 Zoom, tempo di funzionamento residuo della batteria
- 8 Contatore (ore: minuti: secondi), cattura di una foto, supporto di registrazione/ riproduzione/modifica** (77)
- 9 Pulsante di annullamento della messa a fuoco con inseguimento* (31)
- 10 Pulsante della funzione Intelligente autom. (32)
- 11 Numero approssimativo di foto registrabili, rapporto di formato (16:9 o 4:3), dimensioni foto (L/S)
- 12 Tempo residuo di registrazione stimato, qualità di immagine in registrazione (HD/STD) e modo di registrazione (FX/FH/HQ/LP) (33)
- 13 Pulsante Visiona immagini (27)
- 14 Mio tasto (è possibile assegnare le funzioni preferite alle icone visualizzate in quest'area) (60)

* HDR-CX200E/CX210E/PJ200E

** HDR-CX210E

Per registrare in modo specchio

Aprire il pannello LCD a un angolo di 90 gradi dalla videocamera (①), quindi ruotarlo di 180 gradi verso il lato dell'obiettivo (②).

Sullo schermo LCD viene visualizzata un'immagine speculare del soggetto, ma l'immagine apparirà normale nella registrazione.

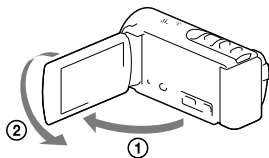

Note

- Se si chiude lo schermo LCD durante la ripresa di filmati, la videocamera arresta la registrazione.
- Il tempo massimo di registrazione continua di filmati è pari a circa 13 ore.
- Quando il file di un filmato supera i 2 GB, viene creato automaticamente un file di filmato successivo.
- Gli stati seguenti vengono indicati qualora sia ancora in corso la scrittura dei dati sul supporto di registrazione al termine di quest'ultima. Durante questo periodo di tempo, non sottoporre a forti scosse o vibrazioni la videocamera, né rimuovere la batteria o l'alimentatore CA.
 - La spia di accesso (p. 20) è accesa o lampeggia
 - L'icona del supporto nell'angolo superiore destro dello schermo LCD sta lampeggiando
- Lo schermo LCD della videocamera è in grado di visualizzare le immagini registrate a schermo intero (visualizzazione con tutti i pixel). Tuttavia, se le immagini vengono riprodotte su un televisore non compatibile con la visualizzazione con tutti i pixel, è possibile che i bordi superiore, inferiore, destro e sinistro vengano leggermente tagliati. Si consiglia di registrare le immagini con la funzione [Cornice guida] impostata su [Acceso] e utilizzando la cornice esterna della funzione [Cornice guida] (p. 60) come guida.



- Tempo di registrazione, numero di foto registrabili (p. 66)
- [Selezione Supporto] (p. 20)
- Per visualizzare sempre le voci sullo schermo LCD: [Imp. visualizzazione] (p. 61)
- Per cambiare la dimensione dell'immagine: [📷 Dim. imm.] (p. 34)
- Tempo registrabile, capacità residua [Info supporto] (p. 61)

Uso dello zoom

Spostare la leva dello zoom motorizzato per ingrandire o ridurre la dimensione dell'immagine.

W (grandangolo): Campo di visualizzazione più ampio

T (teleobiettivo): Vista ravvicinata

- È possibile ingrandire le immagini utilizzando lo zoom ottico fino a 25 volte la dimensione originale con l'impostazione predefinita.
- Per eseguire uno zoom graduale, spostare leggermente la leva dello zoom motorizzato. Spostarla maggiormente per uno zoom più rapido.

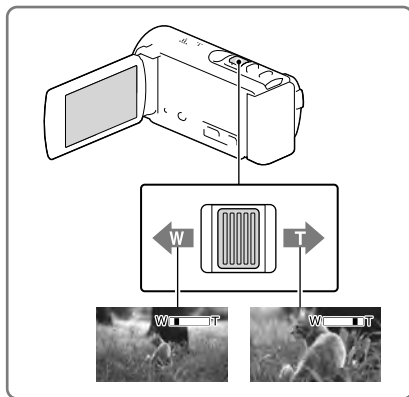

Per ingrandire ulteriormente le immagini (Extended Zoom)

Impostare [SteadyShot] su [Standard] o [Spento] (p. 60).

- È possibile ingrandire le immagini fino a 30 volte rispetto alle dimensioni originali estendendo il grandangolo.

Note

- Mantenere il dito sulla leva dello zoom motorizzato. Se si solleva il dito dalla leva dello zoom motorizzato, potrebbe venire registrato anche il suono del funzionamento della leva dello zoom motorizzato.
- Non è possibile modificare la velocità dello zoom mediante il pulsante sullo schermo LCD (HDR-CX200E/CX210E/PJ200E).
- La distanza minima fra la videocamera e il soggetto che consente di mantenere una messa a fuoco nitida è di circa 1 cm per il grandangolo e di circa 80 cm per il teleobiettivo.



- Ingrandimento ulteriore: [Zoom digitale] (p. 60)



Riproduzione

È possibile cercare le immagini registrate per data e ora di registrazione (Visione evento).

- 1 Aprire lo schermo LCD e premere il tasto  sulla videocamera per attivare il modo di riproduzione.

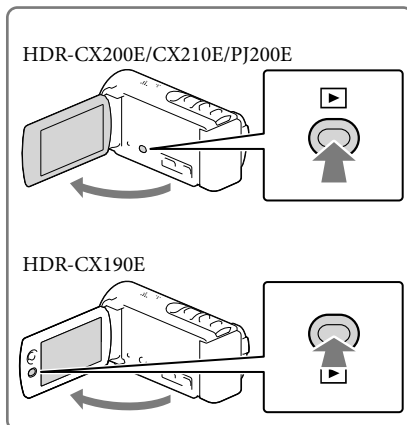
- È possibile attivare il modo di riproduzione selezionando  sullo schermo LCD (p. 24).



- 2 Selezionare / per spostare l'evento desiderato al centro (1) quindi selezionarlo (2).

- La videocamera visualizza automaticamente le immagini registrate come un evento, in base alla data e all'ora.

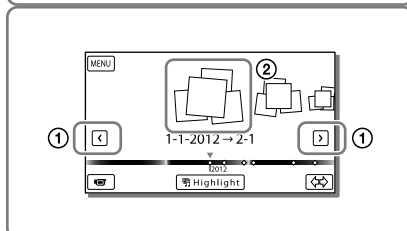

- 3 Selezionare l'immagine.

- La videocamera riproduce a partire dall'immagine selezionata fino all'ultima immagine nell'evento.

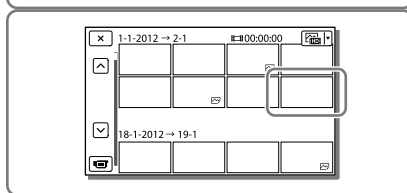

Visualizzazione sullo schermo nella schermata Visione evento

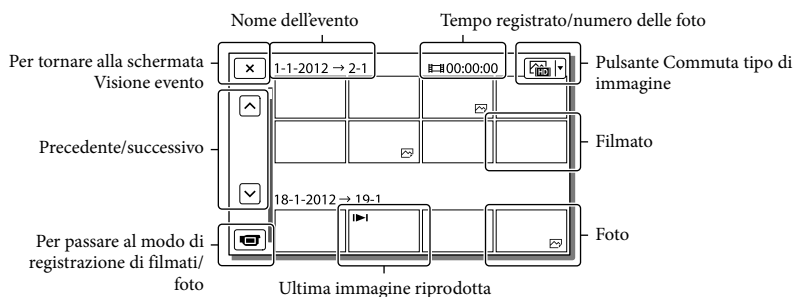
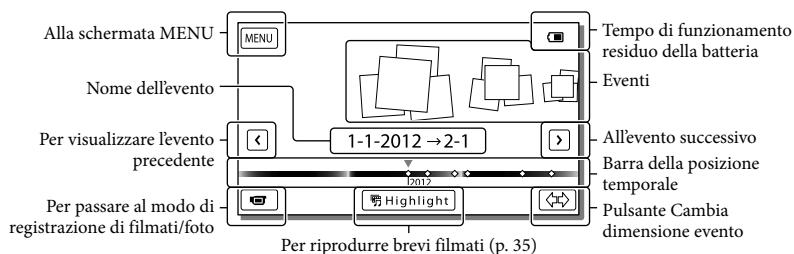

- Le immagini in formato ridotto che consentono di visualizzare più immagini allo stesso tempo su una schermata indice sono dette "miniature".

Note

- Per evitare la perdita dei dati delle immagini, salvare periodicamente tutte le immagini registrate su un supporto esterno. (p. 50).
- Nell'impostazione predefinita è preregistrato un filmato dimostrativo protetto (HDR-CX210E).

Pulsanti operativi durante la riproduzione

Le voci sullo schermo LCD scompaiono, se non si prova a far funzionare la videocamera per qualche secondo. Per visualizzare di nuovo le voci, effettuare le operazioni seguenti.

HDR-CX190E: spostare il selettore multiplo.

HDR-CX200E/CX210E/PJ200E: toccare leggermente lo schermo LCD.

Durante la riproduzione di un filmato

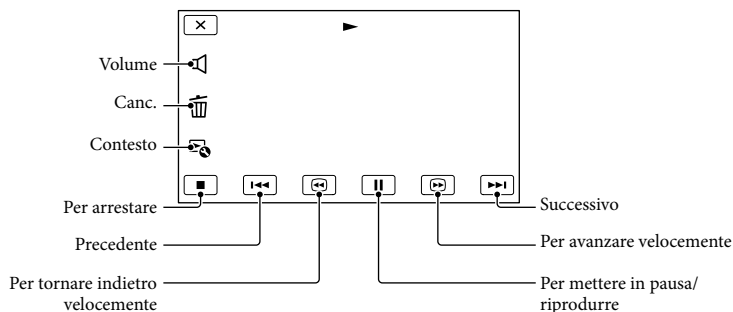

Durante la visione delle foto

I pulsanti operativi durante la visione delle foto cambiano a seconda dell'impostazione del pulsante Commuta tipo di immagine (p. 28).

(Filmato/foto) (impostazione predefinita)

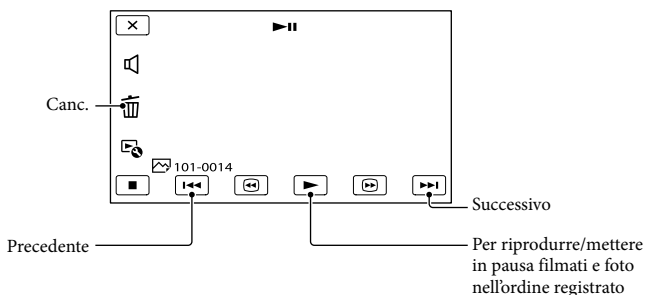



(foto)

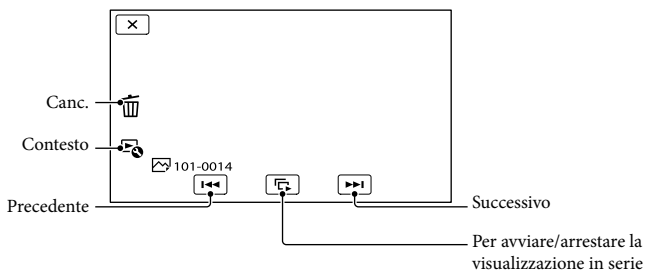

- Se si tocca ripetutamente / durante la riproduzione, i filmati vengono riprodotti a una velocità pari a circa 5 volte → circa 10 volte → circa 30 volte → circa 60 volte quella normale.
- Selezionare / durante la pausa per riprodurre lentamente i filmati.
- Per ripetere la visualizzazione in serie, selezionare → [Imp. visual. serie].

Per riprodurre le immagini con altri apparecchi

- Potrebbe non essere possibile riprodurre normalmente con altri apparecchi le immagini registrate sulla videocamera. Inoltre, potrebbe non essere possibile riprodurre con la videocamera le immagini registrate su altri apparecchi.
- Non è possibile riprodurre su apparecchi AV di altri produttori filmati con qualità di immagine standard (STD) registrati su schede di memoria SD.

Registrazione nitida delle persone

Registrazione nitida del soggetto selezionato (Priorità viso) (HDR-CX200E/CX210E/PJ200E)

La videocamera è in grado di seguire un viso selezionato e regolare automaticamente messa a fuoco, esposizione e tonalità della pelle. Toccare uno dei visi individuati.

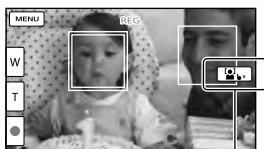
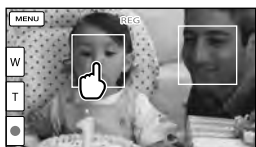

Viene visualizzata la cornice a linea doppia.

Annullamento della selezione

Note

- È possibile che il soggetto toccato non venga rilevato, a seconda della luminosità circostante o del taglio di capelli del soggetto stesso.
- Assicurarsi di impostare l'opzione [Rilevamento visi] su un valore diverso da [Spento] ([Autom.] è l'impostazione predefinita).

Per registrare soggetti diversi dalle persone (Messa a fuoco con inseguimento)

Toccare il soggetto che si desidera registrare. La videocamera regola automaticamente la messa a fuoco.



Cattura automatica dei sorrisi (Otturatore sorriso)

Una foto viene registrata automaticamente quando la videocamera rileva il sorriso di una persona durante la registrazione di un filmato (p. 60). ([Doppia acquisiz.] è l'impostazione predefinita.)

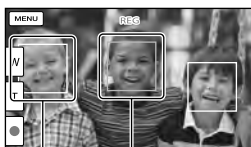

La videocamera sta rilevando un viso.

La videocamera sta rilevando un sorriso (arancione).

Note

- Quando la funzione [ Modo REG] è impostata su [Qualità ottima **FX**], non è possibile utilizzare la funzione Otturatore sorriso durante la registrazione di filmati.
- A seconda delle condizioni di registrazione, delle condizioni dei soggetti e delle impostazioni della videocamera, potrebbe non essere possibile rilevare i sorrisi.





- [Sensibil. rilev. sorrisi] (p. 60)

Registrazione di filmati in varie situazioni

Selezione automatica dell'impostazione appropriata per la situazione di registrazione (Intelligente autom.)



La videocamera registra filmati dopo aver selezionato automaticamente l'impostazione più appropriata ai soggetti o alla situazione. ([Acceso] è l'impostazione predefinita.) Quando la videocamera rileva un soggetto, vengono visualizzate le icone corrispondenti alle condizioni rilevate.

Selezionare [] → [Acceso] → [] nell'angolo inferiore destro della schermata di registrazione di filmati o foto.









Rilevamento visi:

La videocamera rileva i visi e regola messa a fuoco, colore ed esposizione.

 (Ritratto),  (Bambino)

Rilevamento scene:

La videocamera seleziona automaticamente l'impostazione più efficace, a seconda della scena.

 (Controluce),  (Panorama),
 (Scena notturna),  (Palcoscenico),
 (Luce scarsa),  (Macro)

Rilevamento delle vibrazioni della videocamera:

La videocamera rileva le eventuali vibrazioni della videocamera stessa e applica la compensazione ottimale.

📍 (Treppiede)

- Per annullare la funzione Intelligente autom., selezionare **[i AUTO]** → [Spento].

Per registrare immagini più luminose di quelle registrate utilizzando la funzione Intelligente autom.

Selezionare **[MENU]** → [Ripresa/Microfono] → **[M]** Impostazioni manuali → [Low Lux].

Note

- La videocamera potrebbe non rilevare la scena o il soggetto previsti, a seconda delle condizioni di registrazione.

Registrazione delle immagini con la qualità di immagine selezionata

Selezione della qualità di immagine dei filmati (modo di registrazione)

È possibile commutare il modo di registrazione per selezionare la qualità del filmato quando si intende registrare filmati con qualità di immagine ad alta definizione (HD). Il tempo di registrazione (p. 67) o il tipo di apparecchio multimediale sul quale è possibile copiare le immagini possono variare a seconda del modo di registrazione selezionato. ([Standard **HQ**] è l'impostazione predefinita.)

- 1 Selezionare **[MENU]** → [Qualità/Dimen. imm.] → **[REG]** Modo REG.
- 2 Selezionare il modo di registrazione desiderato.

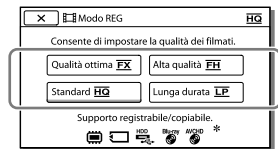

- viene visualizzato sull'icona di un supporto se non è possibile copiare su tale supporto un filmato registrato nel modo di registrazione selezionato.

Modo di registrazione e apparecchi multimediali sui quali è possibile copiare le immagini

Tipi di supporti	Modo di registrazione	
	FX	FH/HQ/LP
Su questa videocamera		
Supporto di registrazione interno*	✓	✓
Scheda di memoria	✓	✓
Su apparecchi esterni		
Supporto esterno (periferiche di memoria USB)	✓	✓
Dischi Blu-ray	✓	✓
Dischi di registrazione AVCHD	—	✓

* HDR-CX210E

Informazioni sulla qualità di immagine

La qualità di immagine e la velocità in bit per ciascun modo di registrazione possono essere impostati nel modo seguente. (“M”, ad esempio in “24M”, sta per “Mbps”). Per i filmati con qualità di immagine ad alta definizione (HD)

- [Qualità ottima **FX**]: qualità 1920 × 1080/50i, AVC HD 24M (FX)
- [Alta qualità **FH**]: qualità 1920 × 1080/50i, AVC HD 17M (FH)
- [Standard **HQ**]: qualità 1440 × 1080/50i, AVC HD 9M (HQ)^{*1}
- [Lunga durata **LP**]: qualità 1440 × 1080/50i, AVC HD 5M (LP)

Per i filmati con qualità di immagine a definizione standard (STD)

- [Standard **HQ**]: qualità standard, STD 9M (HQ)^{*2}

^{*1} Impostazione predefinita

^{*2} La qualità di immagine standard (STD) è fissata su questo valore.



- Registrazione di un filmato con qualità di immagine a definizione standard (STD): [**HQ**/ **STD**: Impostaz.] (p. 61)
- Guida per la creazione di dischi (p. 50)

Modifica della qualità di immagine delle foto

Il numero di foto che è possibile scattare varia a seconda della dimensione dell'immagine selezionata.

1 Selezionare **[MENU]** → [Qualità/ Dimen. imm.] → [Dim. imm.].

2 Selezionare la dimensione dell'immagine desiderata.

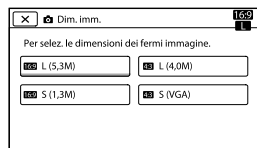



Note

- La dimensione dell'immagine selezionata con questa impostazione ha effetto per le foto riprese dalla funzione Doppia acquisiz. (p. 22).
- Numero di foto registrabili (p. 68)



Utilizzo di un compendio dei propri filmati (Riproduzione highlight)

È possibile creare un compendio di filmati e foto con qualità di immagine ad alta definizione (HD), simile a un breve filmato.

- 1 Premere  (Visiona Immagini) (p. 27).
- 2 Visualizzare l'evento desiderato al centro della Visione evento, quindi selezionare  Highlight].

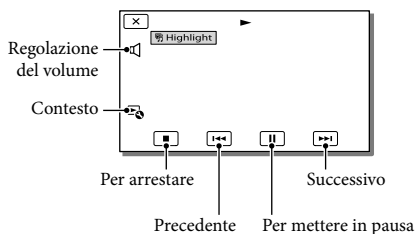
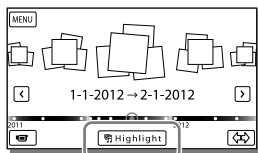

- 3 Selezionare l'operazione desiderata al termine della riproduzione highlight.





A: La videocamera riproduce di nuovo le scene della Riproduzione highlight.

B: È possibile salvare le scene della Riproduzione highlight con qualità di immagine a definizione standard (STD) e condividerle (caricarle sul web, e così via).

C: È possibile modificare le impostazioni per la Riproduzione highlight.

Per modificare le impostazioni per la Riproduzione highlight

È possibile modificare le impostazioni della Riproduzione highlight selezionando [Impostazione Highlight] nella schermata al termine della Riproduzione highlight. È anche possibile modificare l'impostazione selezionando  → [Impostazione Highlight] mentre la videocamera sta riproducendo scene di highlight.

- [Intervallo di riprod.]
È possibile impostare l'intervallo di riproduzione (data di inizio e di fine) della Riproduzione highlight.
- [Tema]
È possibile selezionare un tema per la Riproduzione highlight.
- [Musica]
È possibile selezionare la musica.
- [Unisci Audio]
L'audio originale viene riprodotto insieme alla musica.
- [Lunghezza]
È possibile impostare la lunghezza del segmento della Riproduzione highlight.
- [Punto Highlight]
È possibile impostare i punti in un filmato o una foto che verranno utilizzati in una Riproduzione highlight. Riprodurre il filmato desiderato, quindi selezionare  → . Oppure, riprodurre la foto desiderata e

selezionare [OK]. Il simbolo  viene visualizzato sul filmato o sulla foto utilizzati in una Riproduzione highlight.



Per cancellare i punti, selezionare  → [Eliminare tutti i punti].

Note

- Le scene della Riproduzione highlight cambiano ogni volta che si seleziona una Riproduzione highlight.
- L'impostazione [Intervallo di riprod.] viene annullata quando si arresta la Riproduzione highlight.
- Quando si collega la videocamera a un apparecchio esterno, ad esempio un televisore, e si guarda la Riproduzione highlight o uno Scenario highlight, queste immagini non vengono visualizzate sullo schermo LCD della videocamera.

Salvataggio della Riproduzione highlight con qualità di immagine HD (Salva scenario)

È possibile salvare la propria Riproduzione highlight preferita sotto forma di “Scenario” con qualità di immagine ad alta definizione (HD). È possibile salvare fino a 8 scenari, e questi scenari possono essere riprodotti solo sulla videocamera.

- 1 Selezionare [Ripetizione della riproduzione] sullo schermo al termine di una Riproduzione highlight.
- 2 Quando la Riproduzione highlight si avvia di nuovo, selezionare  → [Salva  scenario].



Per riprodurre uno scenario salvato

Selezionare [MENU] → [Funz. Riproduzione] → [ Scenario], selezionare lo scenario desiderato, quindi selezionare [OK].

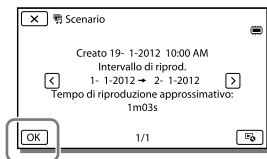

- Per cancellare uno scenario salvato, selezionare  → [Elimina]/[Elim. tutti] durante la riproduzione dello scenario.

Conversione del formato dei dati alla qualità di immagine STD (Filmato Highlight)

È possibile convertire il formato dati della Riproduzione highlight o degli Scenari highlight alla qualità di immagine con definizione standard (STD) e salvarli come “Filmato Highlight”. È possibile utilizzare i filmati highlight per creare DVD o caricarli sul web.

- 1 Selezionare [Salva e Condividi] sullo schermo al termine di una Riproduzione highlight o della riproduzione di uno Scenario highlight.

- 2 Selezionare l'operazione desiderata quando la voce è stata salvata.



A: Selezionando [Condividi] è possibile caricare il Filmato Highlight sul web utilizzando il software "PlayMemories Home" incorporato (p. 49), oppure creare DVD utilizzando il masterizzatore di DVD "DVDirect Express" (p. 52)

B: La videocamera riproduce il Filmato Highlight salvato.

Per riprodurre un Filmato Highlight

Selezionare [MENU] → [Funz. Riproduzione] → [Filmato Highlight] quindi selezionare il Filmato Highlight desiderato.

- Per cancellare un Filmato Highlight, selezionare [C] mentre il Filmato Highlight è in riproduzione.

Riproduzione di immagini su un televisore

I metodi di collegamento e la qualità delle immagini visualizzate sullo schermo del televisore variano a seconda del tipo di televisore collegato e dei connettori utilizzati.

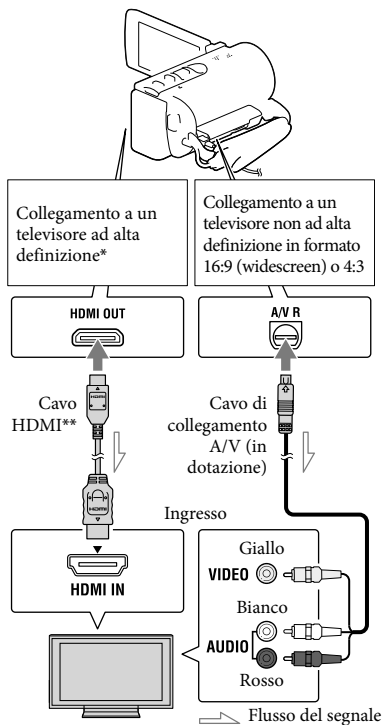

* Se il televisore non dispone della presa di ingresso HDMI, utilizzare il cavo di collegamento A/V per il collegamento.

** In dotazione con i modelli HDR-CX200E/CX210E/PJ200E

- 1 Commutare l'ingresso del televisore sulla presa collegata.

- 2 Collegare la videocamera a un televisore.
- 3 Riprodurre un filmato o una foto sulla videocamera (p. 27).

Note

- Fare riferimento anche ai manuali d'uso del televisore.
- Utilizzare l'alimentatore CA in dotazione come fonte di alimentazione (p. 16).
- Quando i filmati sono registrati con qualità di immagine a definizione standard (STD), vengono riprodotti con qualità di immagine a definizione standard (STD) anche su un televisore ad alta definizione.
- Quando si riproducono filmati con qualità di immagine a definizione standard (STD) su un televisore in formato 4:3 che non sia compatibile con il segnale con rapporto di formato 16:9, impostare [ Modo Wide] su [4:3] per registrare filmati con rapporto di formato 4:3.
- Se si collega la videocamera al televisore utilizzando più di un tipo di cavo per inviare in uscita le immagini, l'uscita HDMI assume la priorità.
- La videocamera non supporta l'uscita S-Video.

Informazioni sul cavo HDMI

- Utilizzare un cavo HDMI che rechi il logo HDMI.
- Utilizzare un connettore mini-HDMI a un'estremità (per la videocamera) e uno spinotto adatto per il collegamento al televisore all'altra estremità.
- Dalla presa HDMI OUT della videocamera non vengono inviate in uscita immagini protette da copyright.
- Alcuni televisori potrebbero non funzionare correttamente con questo collegamento (ad es. assenza di audio o di immagine).

- Non collegare la presa HDMI OUT della videocamera alla presa HDMI OUT di un apparecchio esterno, poiché si potrebbe provocare un malfunzionamento.
- HDMI (High Definition Multimedia Interface, interfaccia multimediale ad alta definizione) è un'interfaccia per l'invio sia di segnali video che audio. La presa HDMI OUT invia in uscita immagini e audio digitale di alta qualità.

Se il televisore è di tipo monofonico (vale a dire che dispone di una sola presa di ingresso audio)

Collegare lo spinotto giallo del cavo di collegamento A/V alla presa di ingresso video e lo spinotto bianco (canale sinistro) o rosso (canale destro) alla presa di ingresso audio del televisore o del videoregistratore.

Se il collegamento al televisore viene effettuato attraverso un videoregistratore

Collegare la videocamera all'ingresso LINE IN del videoregistratore mediante il cavo di collegamento A/V. Impostare il selettore di ingresso del videoregistratore su LINE (VIDEO 1, VIDEO 2 e così via).



- Impostazione del rapporto di formato supportato dal televisore: [Immagine TV] (p. 61)

Se il televisore/videoregistratore dispone di una presa SCART a 21 piedini (EUROCONNETTORE)

Per visualizzare le immagini in riproduzione, utilizzare un adattatore per presa SCART a 21 piedini (in vendita separatamente).

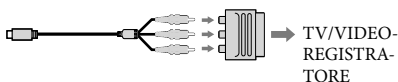

Usi di "BRAVIA" Sync

È possibile far funzionare la videocamera con il telecomando del televisore, collegando la videocamera a un televisore compatibile con il sistema "BRAVIA" Sync lanciato nel 2008 o successivo, mediante un cavo HDMI.

È possibile far funzionare il menu della videocamera premendo il tasto SYNC MENU del telecomando del televisore.

È possibile visualizzare le schermate della videocamera, ad esempio Visione evento, riprodurre i filmati selezionati o visualizzare le foto selezionate premendo i tasti su/giù/sinistra/destra/enter del telecomando del televisore.

- Alcune operazioni potrebbero non essere disponibili utilizzando il telecomando.
- Impostare [CTRL PER HDMI] su [Acceso].
- Impostare anche il televisore in modo appropriato. Per i dettagli, consultare il manuale d'uso del televisore.
- Il funzionamento del sistema "BRAVIA" Sync varia a seconda di ciascun modello del sistema BRAVIA. Per i dettagli, consultare il manuale d'uso del televisore.
- Se si spegne il televisore, viene spenta contemporaneamente anche la videocamera.

Informazioni su "Photo TV HD"

Questa videocamera è compatibile con lo standard "Photo TV HD". "Photo TV HD" consente la rappresentazione estremamente dettagliata, simile a una fotografia, di trame sottili e colori tenui.

Collegando apparecchi compatibili con lo standard Photo TV HD Sony mediante un cavo HDMI*, è possibile entrare in un nuovo mondo di fotografie con strepitosa qualità HD.

* Il televisore si commuta automaticamente sul modo appropriato durante la visualizzazione delle foto.

Uso del proiettore incorporato (HDR-PJ200E)

È possibile utilizzare una superficie piana, ad esempio una parete, come schermo per visualizzare le immagini registrate utilizzando il proiettore incorporato.

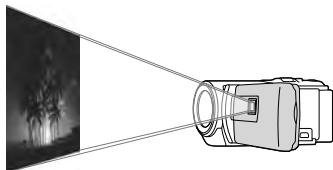

Note

- Lo schermo LCD si spegne quando viene proiettata un'immagine. Utilizzare la leva dello zoom motorizzato o il pulsante PHOTO per far funzionare la videocamera.

- Rivolgere l'obiettivo del proiettore verso una superficie, ad esempio una parete, quindi premere PROJECTOR.

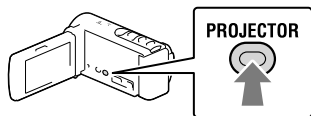

- Quando viene visualizzata la schermata del manuale delle istruzioni, selezionare [Proietta].



- Questa schermata viene visualizzata la prima volta che si utilizza il proiettore incorporato.

- Regolare la messa a fuoco dell'immagine proiettata utilizzando la leva PROJECTOR FOCUS.

Leva PROJECTOR FOCUS

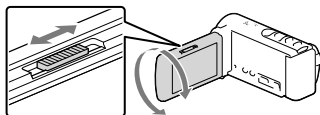

- L'immagine proiettata diventa più grande man mano che aumenta la distanza tra la videocamera e la superficie riflettente.
- Si consiglia di posizionare la videocamera a una distanza di circa 0,5 m o superiore dalla superficie su cui devono essere proiettate le immagini.

- Spostare la leva dello zoom motorizzato per selezionare l'immagine che si desidera riprodurre, quindi premere PHOTO per avviare la riproduzione.

Leva dello zoom motorizzato

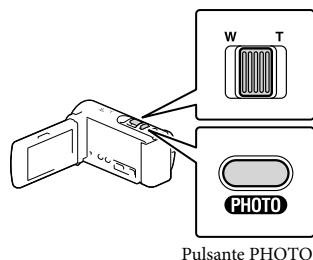

Pulsante PHOTO

- Utilizzare la leva dello zoom motorizzato per spostare il riquadro di selezione visualizzato sullo schermo LCD e premere il pulsante PHOTO per avviare la riproduzione della voce nel riquadro.

- Per ulteriori informazioni sulla riproduzione, vedere a pagina 27.
- Per spegnere il proiettore, premere PROJECTOR.

Note

- Fare attenzione alle operazioni o alle situazioni seguenti quando si utilizza il proiettore.
 - Assicurarsi di non proiettare immagini in direzione degli occhi.
 - Assicurarsi di non toccare l'obiettivo del proiettore.
 - Lo schermo LCD e l'obiettivo del proiettore si riscaldano durante l'uso.
 - L'uso del proiettore riduce la durata della batteria.
- Le operazioni seguenti non sono disponibili mentre si utilizza il proiettore.
 - Invio in uscita della Riproduzione highlight su un apparecchio quale un televisore
 - Funzionamento della videocamera con lo schermo LCD chiuso
 - Svariate altre funzioni

Modifica sulla videocamera

Note

- È possibile effettuare alcune operazioni di modifica di base sulla videocamera. Se si desidera effettuare operazioni di modifica avanzate, installare l'aggiornamento "Funzione aggiuntiva" per il software "PlayMemories Home" incorporato.
- Una volta cancellate, le immagini non possono essere recuperate. Salvare in anticipo i filmati e le foto importanti.
- Non rimuovere la batteria o l'alimentatore CA dalla videocamera durante la cancellazione o la divisione delle immagini. In caso contrario, si potrebbe danneggiare il supporto di registrazione.
- Non espellere la scheda di memoria durante la cancellazione o la divisione delle immagini dalla scheda di memoria.
- Qualora si cancellino o si dividano filmati o foto che sono inclusi in scenari salvati (p. 36), verranno cancellati anche gli scenari.

Cancellazione di filmati e foto

- 1 Selezionare [MENU] → [Modifica/Copia] → [Canc.].
- 2 Selezionare [Immagini multiple], quindi selezionare il tipo di immagine che si desidera cancellare.

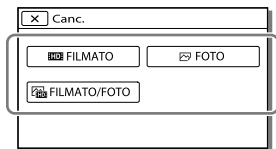

- 3 Aggiungere segni di spunta ✓ ai filmati o alle foto da cancellare, quindi selezionare [OK].

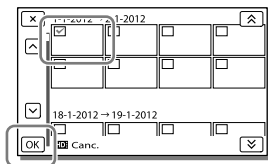

Per cancellare contemporaneamente tutti i filmati o tutte le foto nella data selezionata

- 1 Al punto 3, selezionare [Tutto in evento].
- 2 Selezionare la data che si desidera cancellare utilizzando [↑]/[↓], quindi selezionare [OK].

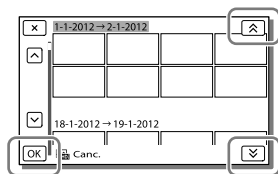

Per cancellare una parte di un filmato

È possibile dividere un filmato e cancellarlo.





- Sbloccare la protezione: [Proteggi] (p. 61)
- [Formatta] (p. 61)

Divisione di un filmato

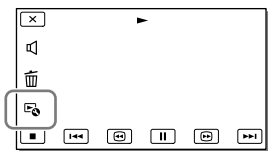
- 1 Selezionare  → [Dividi] sulla schermata di riproduzione dei filmati.



- 2 Selezionare il punto in cui si desidera dividere il filmato in scene utilizzando /, quindi selezionare .

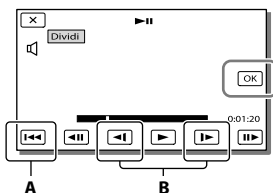

- A:** riporta all'inizio del filmato selezionato
B: regola il punto di divisione con maggiore precisione

Note

- Potrebbe verificarsi una lieve differenza tra il punto selezionato e l'effettivo punto di divisione, poiché la videocamera seleziona il punto di divisione in base a incrementi di circa mezzo secondo.
- È possibile effettuare alcune operazioni di modifica di base sulla videocamera. Qualora si desideri effettuare operazioni di modifica avanzate, utilizzare il software "PlayMemories Home" incorporato.



Cattura di una foto da un filmato

(HDR-CX210E)

È possibile catturare immagini dai filmati registrati nel supporto di registrazione interno.

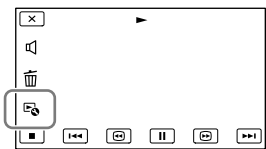
- 1 Selezionare  → [Cattura foto], che viene visualizzato sulla schermata di riproduzione di un filmato.



- 2 Selezionare il punto in cui si desidera catturare una foto utilizzando /, quindi selezionare .

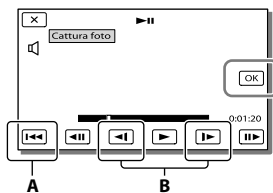

- A:** riporta all'inizio del filmato selezionato
B: regola il punto di cattura con maggiore precisione

Se il filmato è stato registrato con uno dei seguenti livelli di qualità dell'immagine, il formato dell'immagine verrà impostato come indicato di seguito.

- Qualità di immagine ad alta definizione (HD): 2,1 M (16:9)

- Rapporto di formato widescreen (16:9) con qualità di immagine a definizione standard (STD): 0,2 M (16:9)
- Rapporto di formato 4:3 con qualità di immagine a definizione standard (STD): 0,3 M (4:3)

Informazioni sulla data e l'ora di registrazione delle foto catturate

- La data e l'ora di registrazione delle foto catturate coincidono con quelle dei filmati.
- Se il filmato utilizzato per la cattura non è associato ad alcun codice dati, la data e l'ora di registrazione della foto corrisponderanno a quelle di cattura dal filmato.

Salvataggio di filmati e foto con un computer

Funzioni utili disponibili quando si collega la videocamera al computer

Per Windows

Il software “PlayMemories Home” (Versione Lite) incorporato consente di importare su un computer le immagini contenute nella videocamera e riprodurle sul computer facilmente.

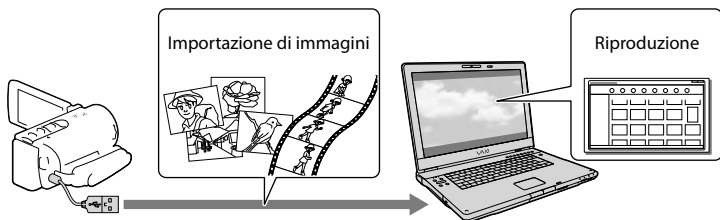

- Utilizzare il cavo di supporto per collegamento USB quando il cavo USB incorporato della videocamera è troppo corto per il collegamento con il computer.

Per utilizzare l'aggiornamento “Funzione aggiuntiva” per il software “PlayMemories Home”

Su un computer collegato a internet, è possibile scaricare l'aggiornamento “Funzione aggiuntiva” che consente di utilizzare svariate funzioni ampliate.

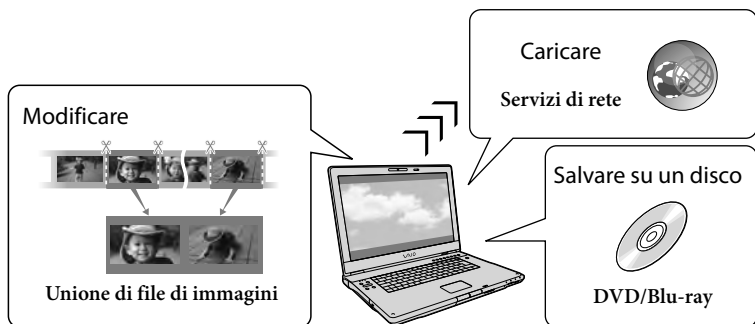

Per Mac

Il software “PlayMemories Home” incorporato non è supportato con i computer Mac. Per importare le immagini dalla videocamera al Mac e riprodurle, utilizzare il software appropriato sul Mac. Per i dettagli, visitare l'URL seguente.

<http://www.sony.co.jp/imsoft/Mac/>

Preparazione di un computer (Windows)

Punto 1 Controllo del sistema informatico

SO* ¹
Microsoft Windows XP SP3* ² /Windows Vista SP2* ³ /Windows 7 SP1
CPU* ⁴
Intel Core Duo a 1,66 GHz o superiore, oppure Intel Core 2 Duo a 1,66 GHz o superiore (è richiesto un processore Intel Core 2 Duo a 2,26 GHz o superiore per l'elaborazione di filmati in formato FX o FH.) Tuttavia, un processore Intel Pentium III a 1 GHz o superiore è sufficiente per le operazioni seguenti: – Importazione di filmati e foto sul computer – Creazione di un disco Blu-ray/di un disco di registrazione AVCHD/di un DVD-video (è richiesto un processore Intel Core Duo a 1,66 GHz o superiore per creare un DVD-video convertendo la qualità di immagine ad alta definizione (HD) in qualità di immagine a definizione standard (STD).) – Elaborazione solo dei filmati con qualità di immagine a definizione standard (STD)
Memoria
Windows XP: almeno 512 MB (consigliato almeno 1 GB) Windows Vista/Windows 7: almeno 1 GB
Disco rigido
Spazio richiesto su disco per l'installazione: Circa 500 MB (10 GB o più potrebbero essere necessari quando si intende creare dischi di registrazione AVCHD. Un massimo di 50 GB potrebbe essere necessario quando si intende creare dischi Blu-ray.)
Schermo
Minimo 1.024 × 768 punti
Altro
Porta USB (deve essere in dotazione di serie e di tipo USB Hi-Speed (compatibile USB 2.0)), masterizzatore di dischi Blu-ray/DVD. È consigliato il file system NTFS o exFAT come file system del disco rigido.

*¹ È richiesta l'installazione standard. Il funzionamento non è garantito qualora il sistema operativo sia stato aggiornato o in un sistema ad avvio multiplo.

*² Le versioni a 64 bit e le Starter (Edition) non sono supportate. La Windows Image Mastering API (IMAPI) Ver.2.0 o successiva è richiesta per utilizzare la funzione di creazione dei dischi, e così via.

*³ La Starter (Edition) non è supportata.

*⁴ È consigliato un processore più veloce.

Note

- Il funzionamento con tutti gli ambienti informatici non è garantito.

Punto 2 Installazione del software "PlayMemories Home" incorporato

1 Accendere il computer.

- Accedere con i diritti di amministratore per l'installazione.
- Chiudere tutte le applicazioni in esecuzione sul computer, prima di installare il software.

2 Collegare la videocamera al computer utilizzando il cavo USB incorporato, quindi selezionare [Collegamento USB] sullo schermo LCD della videocamera.

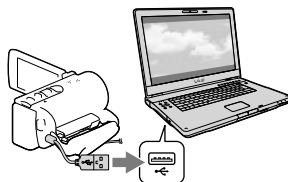

- Quando si utilizza Windows 7: Si apre la finestra Device Stage.

- Quando si utilizza Windows XP/Windows Vista: Viene visualizzata la procedura guidata AutoPlay.

3 In Windows 7, selezionare [PlayMemories Home] nella finestra Device Stage. In Windows XP/Windows Vista, selezionare [Computer] (in Windows XP, [Risorse del computer]) → [PMHOME] → [PMHOME.EXE].

4 Attenersi alle istruzioni che vengono visualizzate sullo schermo del computer per far proseguire l'installazione.

Quando l'installazione è completata, "PlayMemories Home" si avvia.

- Qualora il software "PlayMemories Home" sia già installato sul computer, registrare la videocamera con il software "PlayMemories Home". Quindi, saranno disponibili le funzioni che possono essere utilizzate con questa videocamera.
- Qualora il software "PMB (Picture Motion Browser)" sia già installato sul computer, verrà sovrascritto dal software "PlayMemories Home". In questo caso, con questo software "PlayMemories Home" non sarà possibile utilizzare alcune funzioni che erano disponibili con "PMB".
- Le istruzioni per installare l'aggiornamento "Funzione aggiuntiva" vengono visualizzate sullo schermo del computer. Seguire le istruzioni e installare i file dell'espansione.
- Per installare l'aggiornamento "Funzione aggiuntiva", il computer deve essere collegato a internet. Se non si è installato il file al primo avvio del software "PlayMemories Home", le istruzioni vengono visualizzate di nuovo quando si seleziona una funzione del software che

può essere utilizzata solo quando è stato installato l'aggiornamento "Funzione aggiuntiva".

- Per i dettagli su "PlayMemories Home", selezionare  (Guida d'aiuto "PlayMemories Home") nel software o visitare la pagina di assistenza di PlayMemories Home (<http://www.sony.co.jp/pmh-se/>).

Note

- Quando si installa il software "PlayMemories Home", assicurarsi di impostare [Impost. LUN USB] su [Multiplo].
- Qualora "Device Stage" non si avvia quando si utilizza Windows 7, fare clic su [start], quindi fare doppio clic sull'icona della fotocamera per questa videocamera → l'icona del supporto su cui sono memorizzate le immagini desiderate → [PMHOME.EXE].
- Il funzionamento non è garantito qualora si leggano dati video dalla videocamera o si scrivano dati video su quest'ultima utilizzando un software diverso dal software "PlayMemories Home" incorporato. Per informazioni sulla compatibilità del software utilizzato, consultare il produttore del software.

Per scollegare la videocamera dal computer

- 1 Fare clic sull'icona  nella parte inferiore destra del desktop del computer → [Rimozione sicura Periferica di archiviazione di massa USB].



- 2 Selezionare  → [Si] sullo schermo della videocamera.
- 3 Scollegare il cavo USB.

- Se si utilizza Windows 7, l'icona di  potrebbe non venire visualizzata sul desktop del computer. In questo caso, è possibile scollegare la videocamera dal computer senza attenersi alle procedure descritte sopra.

Note

- Non formattare il supporto di registrazione interno della videocamera utilizzando un computer. In caso contrario, la videocamera non funzionerà correttamente.
- Non inserire dischi di registrazione in formato AVCHD che siano stati creati utilizzando il software "PlayMemories Home" incorporato in lettori o registratori di DVD, in quanto questi apparecchi non supportano lo standard AVCHD. In caso contrario, potrebbe non essere possibile rimuovere il disco da questi apparecchi.
- Questa videocamera cattura filmati ad alta definizione in formato AVCHD. Utilizzando il software per PC in dotazione, è possibile copiare i filmati ad alta definizione su supporti DVD. Tuttavia, i supporti DVD contenenti filmati AVCHD non devono essere utilizzati con lettori o registratori di DVD, in quanto il lettore o il registratore di DVD potrebbe non riuscire ad espellere il supporto e potrebbe cancellarne i contenuti senza preavviso.
- Quando si accede alla videocamera dal computer, utilizzare il software "PlayMemories Home" incorporato. Non modificare dal computer i file o le cartelle presenti sulla videocamera. In caso contrario, i file delle immagini potrebbero venire danneggiati o potrebbe non essere possibile riprodurli.
- Il funzionamento non è garantito, qualora si utilizzino i dati presenti sulla videocamera dal computer.
- La videocamera divide automaticamente i file di immagini di dimensioni superiori a 2 GB e salva le parti come file separati. Tutti i file delle immagini potrebbero venire visualizzati come file separati su un computer; tuttavia, i file verranno gestiti correttamente dalla funzione di importazione e dalla funzione di riproduzione della videocamera o dal software

"PlayMemories Home".

- Utilizzare il software "PlayMemories Home" incorporato quando si importano filmati lunghi o immagini modificate dalla videocamera in un computer. Qualora si utilizzi altro software, le immagini potrebbero non venire importate correttamente.
- Quando si intende cancellare file di immagini, attenersi alla procedura indicata a pagina 42.

Per creare un disco Blu-ray

È possibile creare un disco Blu-ray con un filmato con qualità di immagine ad alta definizione (HD) importato in precedenza su un computer.

Per creare un disco Blu-ray, deve essere installato il "Software Aggiuntivo BD".

Per installare il software, visitare il seguente URL.

<http://support.d-imaging.sony.co.jp/BDUW/>

- Il computer deve supportare la creazione di dischi Blu-ray.
- Per creare dischi Blu-ray sono disponibili i supporti BD-R (non riscrivibili) e BD-RE (riscrivibili). Non è possibile aggiungere contenuti ad entrambi i tipi di dischi dopo averli creati.

Avvio del software “PlayMemories Home”

- 1 Fare doppio clic sull'icona del collegamento a “PlayMemories Home” sullo schermo del computer.

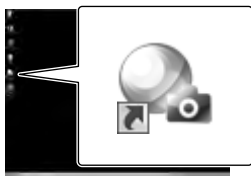

Il software “PlayMemories Home” si avvia.

- 2 Fare doppio clic sull'icona del collegamento alla “Guida d'aiuto “PlayMemories Home”” sullo schermo del computer per scoprire come utilizzare “PlayMemories Home”.



- Qualora l'icona non venga visualizzata sullo schermo del computer, fare clic su [start] → [Tutti i programmi] → [PlayMemories Home] → la voce desiderata.

Scaricamento del software dedicato per la videocamera

Installazione del software per un Mac

Per i dettagli sul software per i computer Mac, consultare l'URL seguente.

<http://www.sony.co.jp/imsoft/Mac/>



- È possibile accedere all'URL indicato sopra facendo clic su [FOR_MAC.URL] in [PMHOME] mentre la videocamera è collegata al computer. Quando si collega la videocamera al computer, impostare [Impost. LUN USB] su [Multiplo].

Note

- Il software utilizzabile con la videocamera utilizzata varia a seconda delle nazioni/aree geografiche.

Guida alla creazione dei dischi

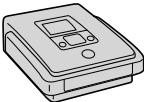
È possibile salvare filmati con qualità di immagine ad alta definizione (HD) utilizzando un apparecchio esterno. Selezionare il metodo da utilizzare a seconda dell'apparecchio.

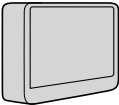
Apparecchi esterni		Cavo di collegamento	Pagina
	<p>Masterizzatore di DVD DVDExpress</p> <p>Salvataggio di immagini su un disco DVD con qualità di immagine ad alta definizione (HD).</p>	Cavo USB incorporato di DVDExpress	52
	<p>Masterizzatore di DVD diverso da DVDExpress</p> <p>Salvataggio di immagini su un disco DVD con qualità di immagine ad alta definizione (HD) o con qualità di immagine a definizione standard (STD).</p>	Cavo USB incorporato	53
	<p>Registratore con hard disk, e così via.</p> <p>Salvataggio di immagini su un disco DVD con qualità di immagine a definizione standard (STD).</p>	Cavo di collegamento A/V (in dotazione)	53
	<p>Apparecchio multimediale esterno</p> <p>Salvataggio di immagini su un apparecchio multimediale esterno con qualità di immagine ad alta definizione (HD).</p>	Cavo adattatore USB VMC-UAM1 (in vendita separatamente)	55

Filmati registrati con qualità di immagine a definizione standard (STD)

Utilizzare il cavo di collegamento A/V per collegare la videocamera a un apparecchio esterno in cui sono salvate le immagini.

Note

- Cancellare il filmato dimostrativo quando si intende copiare o creare dischi. Qualora non venga eliminato, la videocamera potrebbe non funzionare correttamente. Tuttavia, non è possibile recuperare il filmato dimostrativo, una volta cancellato (HDR-CX210E).
- Su alcuni tipi di dischi o apparecchi multimediali potrebbe non essere possibile salvare filmati, a seconda dell'impostazione [ Modo REG] selezionata quando si registra il filmato.



- Duplicazione su un computer: il software incorporato "PlayMemories Home" (p. 49)

Apparecchi su cui è possibile riprodurre il disco creato

Disco DVD con qualità di immagine ad alta definizione (HD)

Apparecchi per la riproduzione in formato AVCHD, ad esempio un lettore di dischi Blu-ray Sony o una PlayStation®3

Disco DVD con qualità di immagine a definizione standard (STD)

Apparecchi per la riproduzione dei normali DVD, ad esempio un lettore di DVD.

Note

- È possibile riprodurre il disco di registrazione AVCHD solo su apparecchi compatibili con il formato AVCHD.
- Non utilizzare dischi su cui sono registrate immagini con qualità di immagine ad alta definizione (HD) in lettori/registratori di DVD. I lettori/registratori di DVD non sono compatibili con il formato AVCHD; pertanto, i lettori/registratori di DVD potrebbero non essere in grado di espellere il disco.
- Mantenere sempre aggiornata la propria PlayStation®3 con la versione più recente del software di sistema della PlayStation®3. La PlayStation®3 potrebbe non essere disponibile in alcune nazioni o aree geografiche.

Creazione di un disco con un masterizzatore o un registratore di DVD

Note

- Per eseguire questa operazione, collegare la videocamera a una presa elettrica a muro mediante l'alimentatore CA in dotazione (p. 16)
- Consultare il manuale d'uso in dotazione con l'apparecchio collegato.
- Il masterizzatore di DVD Sony potrebbe non essere disponibile in alcune nazioni o aree geografiche.

Creazione di un disco con DVDirect Express

Collegare la videocamera e il masterizzatore di DVD "DVDirect Express" (in vendita separatamente) utilizzando il cavo USB in dotazione con DVDirect Express.

- 1 Collegare il DVDirect Express alla presa Ψ (USB) della videocamera con il cavo USB di DVDirect Express.

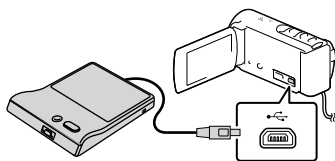

- 2 Inserire un disco vergine in DVDirect Express e chiudere il vassoio.
- 3 Premere \odot (DISC BURN) su DVDirect Express.

A questo punto è possibile salvare sul disco i filmati che non sono ancora stati salvati su alcun disco.

- Al termine dell'operazione, selezionare .

Per eseguire la funzione [OPZ. MAST. DISCO]

È anche possibile creare un disco con qualità di immagine a definizione standard (STD).

- 1 Selezionare [OPZ. MAST. DISCO] al punto 3 sopra.
- 2 Selezionare il supporto di registrazione contenente il filmato o i filmati che si desidera salvare (HDR-CX210E).
- 3 Selezionare la qualità di immagine del disco che si intende creare.
- 4 Aggiungere segni di spunta \checkmark alle immagini che si desidera copiare, quindi selezionare .

Capacità residua del disco

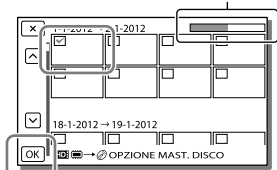

- Al termine dell'operazione, selezionare .

Per riprodurre un disco in DVDirect Express

- 1 Per riprodurre filmati dal disco in DVDirect Express sullo schermo del televisore, collegare DVDirect Express alla presa Ψ (USB) della videocamera,

quindi collegare la videocamera al televisore (p. 37).

- 2 Inserire un disco creato in DVDDirect Express.
- 3 Premere il pulsante di riproduzione su DVDDirect Express.
 - Al termine dell'operazione, selezionare X.

Note

- I filmati con qualità di immagine ad alta definizione (HD) e a definizione standard (STD) verranno salvati su singoli dischi.
- Qualora le dimensioni complessive dei filmati da masterizzare mediante la funzione DISC BURN superino quelle del disco, la creazione del disco si arresta al raggiungimento del limite. Pertanto, è possibile che l'ultimo filmato sul disco venga tagliato.
- Durante la creazione di un disco, non eseguire le operazioni riportate di seguito.
 - Spegnerla la videocamera
 - Scollegare il cavo USB o l'alimentatore CA
 - Sotoporre la videocamera o DVDDirect Express a urti o vibrazioni meccaniche
 - Estrarre la scheda di memoria dalla videocamera
- Il tempo di creazione del disco per copiare filmati sfruttando l'intera capacità del disco va da 20 a 60 minuti circa. A seconda del modo di registrazione o del numero di scene, la creazione del disco potrebbe richiedere più tempo.

Creazione di un disco con qualità di immagine ad alta definizione (HD) utilizzando un masterizzatore di DVD

Utilizzare il cavo USB incorporato per collegare la videocamera a un masterizzatore di Sony DVD diverso da DVDdirect Express (in vendita

separatamente), e così via, che sia compatibile con i filmati con qualità di immagine ad alta definizione (HD).

- 1 Collegare un masterizzatore di DVD alla propria videocamera utilizzando il cavo USB incorporato.

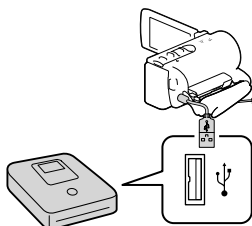

- 2 Selezionare [Collegamento USB] sullo schermo della videocamera.

- Qualora la schermata [Selezione USB] non venga visualizzata, selezionare [MENU] → [Impostazioni] → [Collegamento] → [Collegamento USB].

- 3 Registrare i filmati sull'apparecchio collegato.

- Al termine dell'operazione, selezionare X.

Creazione di un disco con qualità di immagine a definizione standard (STD) utilizzando un registratore, e così via.

Collegare la videocamera a un registratore di dischi, un masterizzatore di DVD Sony, e così via, diverso da DVDdirect Express, utilizzando il cavo di collegamento A/V. È possibile copiare su un disco o una videocassetta le immagini riprodotte sulla videocamera.

1 Inserire il supporto di registrazione nell'apparecchio di registrazione (un registratore di dischi, e così via).

- Se l'apparecchio di registrazione dispone di un selettore di ingresso, impostarlo sul modo di ingresso.

2 Collegare la videocamera all'apparecchio di registrazione utilizzando il cavo di collegamento A/V.

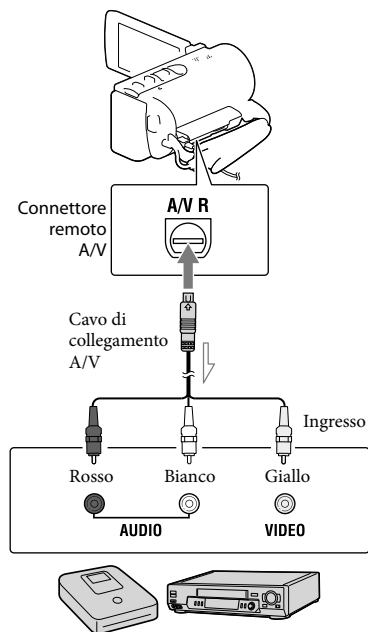

➤ Flusso del segnale

- Collegare la videocamera alle prese di ingresso dell'apparecchio di registrazione.

3 Avviare la riproduzione sulla videocamera, quindi avviare la registrazione sull'apparecchio di registrazione.

4 Una volta completata la duplicazione, arrestare l'apparecchio di registrazione e quindi la videocamera.

Note

- Non è possibile copiare immagini su registratori collegati mediante un cavo HDMI.
- Poiché la copia viene effettuata mediante il trasferimento di dati analogico, è possibile che la qualità delle immagini si riduca.
- I filmati con qualità di immagine ad alta definizione (HD) vengono copiati con qualità di immagine a definizione standard (STD).
- Quando si collega un apparecchio monofonico, collegare lo spinotto giallo del cavo di collegamento A/V alla presa di ingresso video, e lo spinotto bianco (canale sinistro) o rosso (canale destro) alla presa di ingresso audio sull'apparecchio.



- Copia delle informazioni su data e ora: [Codice dati] (p. 61)
- Utilizzando un apparecchio di visualizzazione con formato dello schermo 4:3 [Immagine TV] (p. 61)

Salvataggio di immagini su un apparecchio multimediale esterno

È possibile salvare filmati e foto su un apparecchio multimediale esterno (periferiche di memoria USB), ad esempio su un disco rigido esterno. Le funzioni seguenti saranno disponibili dopo aver salvato le immagini su un supporto multimediale esterno.

- È possibile collegare la videocamera e l'apparecchio multimediale esterno, e quindi riprodurre le immagini memorizzate sull'apparecchio multimediale esterno (p. 56).
- È possibile collegare il computer e l'apparecchio multimediale esterno e importare immagini sul computer utilizzando il software incorporato "PlayMemories Home" (p. 49).

Note

- Per questa operazione, è necessario il Cavo adattatore USB VMC-UAM1 (in vendita separatamente).
- Collegare l'alimentatore CA e il cavo di alimentazione alla presa DC IN della videocamera e alla presa elettrica a muro.
- Consultare il manuale d'uso in dotazione con l'apparecchio multimediale esterno.

- 1 Collegare la videocamera e l'apparecchio multimediale esterno utilizzando il Cavo adattatore USB (in vendita separatamente).

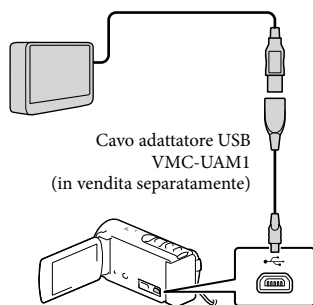

- Assicurarsi di non scollegare il cavo USB mentre il messaggio [Preparazione file di database immagini in corso. Attendere.] è visualizzato sullo schermo LCD.
- Qualora il messaggio [Ripara f.dbase imm.] venga visualizzato sullo schermo della videocamera, selezionare .

- 2 Selezionare [Copia.] sullo schermo della videocamera.

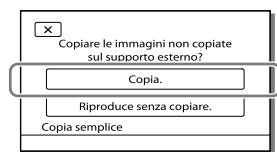

• HDR-CX190E/CX200E/PJ200E

I filmati e le foto che sono memorizzati sulla scheda di memoria (inserita nella videocamera), e che non sono ancora stati salvati sull'apparecchio multimediale esterno, possono essere salvati sull'apparecchio multimediale collegato, a questo punto.

• HDR-CX210E

I filmati e le foto che sono memorizzati su uno dei supporti di registrazione della videocamera selezionati in [Selezione Supporto], e che non sono ancora stati salvati sull'apparecchio multimediale esterno, possono essere salvati sull'apparecchio multimediale collegato a questo punto.

- Questa operazione è disponibile solo quando sono presenti nuove immagini registrate nella videocamera.
- Per scollegare l'apparecchio multimediale esterno, selezionare  mentre la videocamera è nel modo di attesa della riproduzione (sono visualizzati la Visione evento o l'Indice eventi).

Per riprodurre sulla videocamera immagini presenti nell'apparecchio multimediale esterno

Selezionare [Riproduce senza copiare.] al punto 2 e selezionare l'immagine che si desidera visualizzare.

- È anche possibile visualizzare le immagini su un televisore collegato alla videocamera (p. 37).
- Quando si collega un apparecchio multimediale esterno, l'icona  viene visualizzata sulla schermata Visione evento.

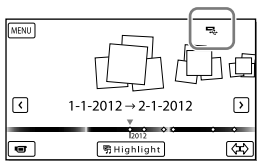

Per cancellare le immagini nell'apparecchio multimediale esterno

- 1 Selezionare [Riproduce senza copiare.] al punto 2.
- 2 Selezionare **[MENU]** → [Modifica/Copia] → [Canc.], quindi seguire le istruzioni visualizzate sullo schermo LCD per cancellare le immagini.

Per salvare sull'apparecchio multimediale esterno le immagini desiderate nella videocamera.

- 1 Selezionare [Riproduce senza copiare.] al punto 2.
 - 2 Selezionare **[MENU]** → [Modifica/Copia] → [Copia], quindi seguire le istruzioni visualizzate sullo schermo LCD per salvare le immagini.
- Se si desidera copiare immagini che non sono ancora state copiate, selezionare **[MENU]** → [Modifica/Copia] → [Copia diretta] mentre la videocamera è collegata all'apparecchio multimediale esterno.

Per riprodurre filmati con qualità di immagine ad alta definizione (HD) sul proprio computer

Nel software "PlayMemories Home" (p. 49), selezionare l'unità che rappresenta l'apparecchio multimediale esterno collegato, quindi riprodurre i filmati.

Note







- Non è possibile utilizzare gli apparecchi seguenti come apparecchio multimediale esterno.
 - apparecchi multimediali con una capacità superiore a 2 TB
 - normali unità disco, ad esempio unità CD o DVD
 - apparecchi multimediali collegati attraverso un hub USB
 - apparecchi multimediali con un hub USB incorporato
 - lettore di schede
- Potrebbe non essere possibile utilizzare apparecchi multimediali esterni dotati di funzione di codifica.
- La videocamera utilizza il file system FAT. Qualora il supporto di memoria dell'apparecchio esterno sia stato formattato

per il file system NTFS, e così via, formattare l'apparecchio multimediale esterno mediante la videocamera prima di utilizzarlo. Quando si collega un apparecchio multimediale esterno alla videocamera, viene visualizzata la schermata di formattazione. Prima di formattare l'apparecchio multimediale esterno utilizzando la videocamera, assicurarsi che sull'apparecchio multimediale esterno non siano stati salvati precedentemente dati importanti.

- Il funzionamento non è garantito con ogni apparecchio che soddisfi i requisiti operativi.
- Per i dettagli sugli apparecchi multimediali esterni disponibili, accedere al sito web di supporto Sony nella propria nazione/area geografica.
- Il numero di scene che è possibile salvare sull'apparecchio multimediale esterno è il seguente. Tuttavia, anche se l'apparecchio multimediale esterno dispone di spazio libero, non è possibile salvare un numero di scene che superi i valori seguenti.
 - Filmati con qualità di immagine ad alta definizione (HD): Massimo. 3.999
 - Filmati con qualità di immagine a definizione standard (STD): Massimo. 9.999
 - Foto: Massimo. 40.000
- Qualora la videocamera non riconosca l'apparecchio multimediale esterno, provare a effettuare le operazioni seguenti.
 - Ricollegare il cavo adattatore USB alla videocamera.
 - Se l'apparecchio multimediale esterno dispone di un cavo di alimentazione CA, collegarlo alla presa elettrica a muro.
- Il numero di scene potrebbe essere inferiore a seconda del tipo di immagini registrate.
- Non è possibile copiare immagini da un apparecchio multimediale esterno al supporto di registrazione interno della videocamera.

Uso dei menu

La videocamera dispone di varie voci di menu, sotto ciascuna delle 6 categorie dei menu.

-  **Modo Ripresa (voci per la selezione di un modo di ripresa) → p. 60**
-  **Ripresa/Microfono (voci per la ripresa personalizzata) → p. 60**
-  **Qualità/Dimen. imm. (voci per impostare la qualità o la dimensione delle immagini) → p. 61**
-  **Funz. Riproduzione (voci per la riproduzione) → p. 61**
-  **Modifica/Copia (voci per la modifica delle immagini, ad esempio copiare o proteggere) → p. 61**
-  **Impostazioni (altre voci di configurazione) → p. 61**

1 Selezionare **MENU**.

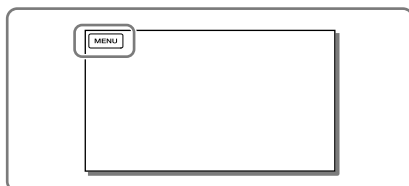

2 Selezionare una categoria.

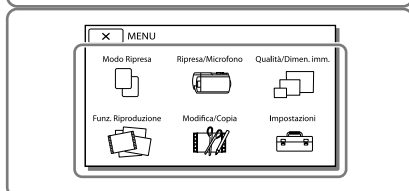

3 Selezionare la voce di menu desiderata.



Note

- Selezionare **X** per concludere l'impostazione del menu o per tornare alla schermata di menu precedente.

Per trovare rapidamente una voce di menu

I menu [Ripresa/Microfono] e [Impostazioni] hanno delle categorie secondarie. Selezionare la categoria secondaria in modo che lo schermo LCD visualizzi l'elenco dei menu nella categoria secondaria selezionata.

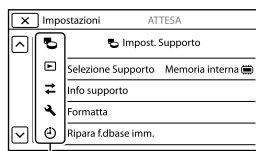

Icone delle categorie secondarie

Quando non si riesce a selezionare una voce di menu

Le voci di menu o le impostazioni in grigio non sono disponibili.

Quando si seleziona una voce di menu non disponibile, la videocamera visualizza il motivo per cui non è possibile selezionare la voce di menu o l'istruzione che spiega sotto quale condizione sia possibile impostare la voce di menu.



Elenchi dei menu

Modo Ripresa

- Filmato..... Registra filmati.
Foto..... Riprende foto.

Ripresa/Microfono

Impostazioni manuali

- Bilanciamento bianco... Regola il bilanciamento del colore in base alla luminosità dell'ambiente di registrazione.
- Espos./Mes. fc. spot*1... Regola contemporaneamente la luminosità e la messa a fuoco del soggetto selezionato.
- Esposizione spot*1 Regola la luminosità delle immagini in base a un soggetto toccato dall'utente sullo schermo.
- Fuoco spot*1 Regola la messa a fuoco su un soggetto toccato dall'utente sullo schermo.
- Esposizione Regola la luminosità di filmati e foto. Se si seleziona [Manuale], regolare la luminosità (esposizione) utilizzando / .
- Mes. fuoco Regola la messa a fuoco manualmente. Se si seleziona [Manuale], selezionare per regolare la messa a fuoco per un soggetto vicino e per regolare la messa a fuoco per un soggetto distante.
- Low Lux..... Registra immagini a colori luminose in condizioni di scarsa illuminazione.

Impostazioni ripresa

- Selezione scena Seleziona un'impostazione di registrazione appropriata in base al tipo di scena, ad esempio panorama notturno o spiaggia.
- Dissolvenza Esegue una dissolvenza in apertura o in chiusura delle scene.
- Autoscatto Imposta l'autoscatto quando la videocamera è nel modo di registrazione di foto.
- Riproduz. ravvicinata... Mette a fuoco sul soggetto con lo sfondo sfocato.
- SteadyShot Imposta la funzione SteadyShot quando si registrano filmati. Se si modifica questa impostazione, anche l'impostazione per la funzione Zoom Extended cambierà di conseguenza.
- Zoom digitale Imposta il massimo livello di ingrandimento dello zoom digitale.
- Controluce autom..... Regola automaticamente l'esposizione di soggetti in controluce.

Viso

- Rilevamento visi Rileva automaticamente i visi.
- Otturatore sorriso Scatta automaticamente una foto quando viene rilevato un sorriso.
- Sensibil. rilev. sorrisi Imposta la sensibilità di rilevamento dei sorrisi per la funzione Otturatore sorriso.

Microfono







- Microf. zoom incorp. Registra filmati con audio chiaro relativo alla posizione dello zoom.
- Riduz. rumore vento Riduce il rumore prodotto dal vento registrato dal microfono incorporato.
- Livello rif. microfono Imposta il livello del microfono per la registrazione.

Assistenza Ripresa

- Mio tasto Assegna le funzioni ai Miei tasti.
- Cornice guida Visualizza delle cornici come guida per assicurarsi che il soggetto sia orizzontale o verticale.

Imp. visualizzazione.....Imposta la durata di visualizzazione delle icone o degli indicatori sullo schermo LCD.

Qualità/Dimen. imm.

-  Modo REG.....Imposta il modo per registrare filmati.
-  **HD** / **STD** Impostaz..... Imposta la qualità di immagine per la registrazione (qualità di immagine ad alta definizione (HD) o la qualità di immagine a definizione standard (STD)).
-  Modo Wide..... Imposta il rapporto tra dimensione orizzontale e verticale quando si registrano filmati con qualità di immagine a definizione standard (STD).
-  x.v.Color..... Registra con una gamma più ampia di colori. Impostare questa voce quando si guardano le immagini con un televisore compatibile con lo standard x.v.Color.
-   Dim. imm..... Imposta le dimensioni delle foto.



Funz. Riproduzione



- Visione evento Avvia la riproduzione delle immagini dalla visualizzazione Visione evento.
- Filmato Highlight..... Avvia la riproduzione di scene di una Riproduzione highlight o di Scenari highlight salvati con qualità di immagine a definizione standard (STD).
-  Scenario Avvia la riproduzione di scenari che sono stati salvati dalla Riproduzione highlight.

Modifica/Copia

- Canc..... Cancella filmati o foto.
- Proteggi..... Protegge filmati o foto per evitare la cancellazione.
- Copia Copia le immagini.
- Copia diretta..... Copia immagini memorizzate nella videocamera su qualche tipo di apparecchio multimediale esterno.

Impostazioni

-  Impost. Supporto
 - Selezione Supporto*2... Seleziona il tipo di supporto di registrazione (p. 20).
 - Info supporto..... Visualizza le informazioni sul supporto di registrazione.
 - Formatta..... Cancella e formatta tutti i dati sul supporto di registrazione.
 - Ripara f.dbase imm..... Ripara il file di database delle immagini sul supporto di registrazione (p. 65).
 - Numero file..... Imposta come assegnare il numero del file alle foto.
-  Impost. Riproduzione
 - Codice dati..... Visualizza informazioni che sono state registrate automaticamente al momento della registrazione.
 - Impostazioni volume... Regola il volume dell'audio in riproduzione (p. 29).
-  Collegamento
 - Immagine TV..... Converte il segnale a seconda del televisore collegato (p. 37).
 - Risoluzione HDMI..... Consente di selezionare la risoluzione dell'immagine in uscita quando si intende collegare la videocamera a un televisore con un cavo HDMI.

- CTRL PER HDMI..... Imposta se si debba utilizzare o meno il telecomando del televisore quando la videocamera è collegata a un televisore compatibile "BRAVIA" Sync con il cavo HDMI.
- Collegamento USB..... Selezionare questa voce quando non viene visualizzata alcuna istruzione sullo schermo LCD quando si collega la videocamera a un apparecchio esterno attraverso l'interfaccia USB.
- Impost. colleg. USB..... Imposta la modalità di collegamento quando la videocamera è collegata a un computer o a un apparecchio USB.
- Impost. LUN USB Imposta la videocamera per migliorare la compatibilità di un collegamento USB mediante la limitazione di alcune funzioni USB.
- Masterizz. disco..... Salva le immagini che non sono ancora state salvate su un disco.
-  **Impost. Generali**
- Segn. ac..... Imposta se la videocamera emetta o meno segnali acustici delle operazioni.
- Luminosità LCD..... Regola la luminosità dello schermo LCD.
- Language Setting Imposta la lingua delle indicazioni visualizzate sullo schermo (p. 18).
- Calibrazione*¹..... Calibra il pannello sensibile al tocco.
- Info batteria..... Visualizza il tempo approssimativo di funzionamento residuo della batteria.
- Modo Eco..... Imposta lo schermo LCD e l'alimentazione in modo che si spengano automaticamente.
- Modo dimostraz. Imposta la riproduzione del filmato dimostrativo relativo alle funzioni della videocamera.
-  **Impost. Orologio**
- Impost. data & ora..... Consente di impostare la data e l'ora.
- Impost. fuso orario Regola una differenza di fuso orario senza arrestare l'orologio (p. 18).

*¹ HDR-CX200E/CX210E/PJ200E

*² HDR-CX210E

Risoluzione dei problemi

Qualora si verificano eventuali problemi nell'uso della videocamera, attenersi alle procedure seguenti.

① Controllare l'elenco (p. da 63 a 66) e ispezionare la videocamera.

② Scollegare la fonte di alimentazione, ricollegarla dopo circa 1 minuto, quindi accendere la videocamera.

③ Premere RESET (p. 11) utilizzando un oggetto appuntito, quindi accendere la videocamera. Se si preme RESET, vengono azzerate tutte le impostazioni, inclusa quella dell'orologio.

④ Contattare un rivenditore Sony o un centro assistenza Sony locale autorizzato.

- A seconda del problema, potrebbe essere necessario inizializzare o sostituire la memoria interna (HDR-CX210E) della videocamera. In questo caso, i dati archiviati nella memoria interna verranno cancellati. Assicurarsi di salvare su altri supporti (backup) i dati presenti nella memoria interna, prima di consegnare la videocamera per la riparazione. Sony non risarcirà eventuali perdite di dati della memoria interna.
- Durante la riparazione, è possibile che venga controllata una quantità minima di dati archiviati nella memoria interna per indagare sul problema. Tuttavia, il rivenditore Sony non copierà né conserverà i dati.

- Vedere la Manuale dell'utente "Handycam" (p. 5) per i dettagli sui sintomi della videocamera, e la Guida d'aiuto "PlayMemories Home" (p. 49) per informazioni su come collegare la videocamera a un computer.

Non si riesce ad accendere l'apparecchio.

- Montare una batteria carica nella videocamera (p. 14).
- La spina dell'alimentatore CA è stata scollegata dalla presa elettrica a muro. Collegarla alla presa elettrica a muro (p. 16).

La videocamera non funziona anche se è stata accesa.

- La videocamera, dopo l'accensione, richiede alcuni secondi prima di essere pronta per la ripresa. Non si tratta di un malfunzionamento.
- Scollegare l'alimentatore CA dalla presa elettrica a muro o rimuovere la batteria, quindi ricollegarli dopo circa 1 minuto. Qualora non sia ancora possibile utilizzare le funzioni, premere RESET utilizzando un oggetto appuntito. (se si preme RESET (p. 11) vengono azzerate tutte le impostazioni, inclusa quella dell'orologio.)
- La temperatura della videocamera è estremamente elevata. Spegnerla e lasciarla inutilizzata per qualche minuto in un luogo fresco.
- La temperatura della videocamera è estremamente bassa. Lasciare la videocamera accesa. Spegnerla la videocamera e portarla in un luogo caldo. Lasciare la videocamera in tale luogo per qualche minuto, quindi accenderla.



La videocamera si riscalda.

- Durante il funzionamento, la videocamera può riscaldarsi. Non si tratta di un malfunzionamento.

L'apparecchio si spegne improvvisamente.

- Utilizzare l'alimentatore CA (p. 16).
- Come impostazione predefinita, la videocamera si spegne automaticamente se non viene utilizzata per circa 2 minuti. Modificare l'impostazione della funzione [Modo Eco] (p. 62), oppure riaccendere l'apparecchio.
- Caricare la batteria (p. 14).

Premendo START/STOP o PHOTO le immagini non vengono registrate.

- È visualizzata la schermata di riproduzione. Premere MODE per accendere la spia  (filmato) o  (foto) (p. 22).
- La videocamera sta registrando sul supporto di registrazione l'immagine appena ripresa. Durante questa fase, non è possibile effettuare una nuova registrazione.
- Il supporto di registrazione è pieno. Cancellare le immagini non necessarie (p. 42).
- Il numero totale di scene dei filmati o di foto supera la capacità di registrazione della videocamera (p. 67, 68). Cancellare le immagini non necessarie (p. 42).

La videocamera smette di funzionare.

- La temperatura della videocamera è estremamente elevata. Spegnerla e lasciarla inutilizzata per qualche minuto in un luogo fresco.
- La temperatura della videocamera è estremamente bassa. Spegnerla e portarla in un luogo caldo. Lasciare la videocamera in tale luogo per qualche minuto, quindi accenderla.

Non si riesce a installare "PlayMemories Home".

- Controllare l'ambiente informatico o la procedura di installazione richiesti per installare "PlayMemories Home".

"PlayMemories Home" non funziona correttamente.

- Uscire da "PlayMemories Home" e riavviare il computer.

La videocamera non viene riconosciuta dal computer.

- Scollegare tutte le periferiche dalla presa USB del computer, ad eccezione di tastiera, mouse e videocamera.
- Scollegare il cavo USB incorporato dal computer e dalla videocamera, riavviare il computer, quindi ricollegare il computer e la videocamera nell'ordine corretto.
- Quando sia il cavo USB incorporato che la presa USB della videocamera sono collegati ad apparecchi esterni contemporaneamente, scollegare quello dei due che non sia collegato a un computer.

Indicazioni di autodiagnosi/ Indicatori di avviso

Qualora sullo schermo LCD appaiano degli indicatori, controllare quanto riportato di seguito.

Qualora il problema persista nonostante siano stati effettuati un paio di tentativi, contattare un rivenditore Sony o un centro di assistenza tecnica Sony locale autorizzato. In questo caso, quando li si contatta, fornire loro tutti i numeri del codice di errore che inizia per C o E.

Quando alcuni indicatori di avviso vengono visualizzati sullo schermo, si potrebbe sentire una melodia.

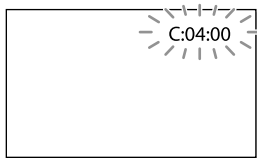

C:04:□□

- La batteria non è una batteria "InfoLITHIUM" (serie V). Utilizzare una batteria "InfoLITHIUM" (serie V) (p. 14).
- Collegare saldamente lo spinotto CC dell'alimentatore CA alla presa DC IN della videocamera (p. 14).

C:06:□□

- La temperatura della batteria è alta. Sostituire la batteria o lasciarla in un luogo freddo.

C:13:□□ / C:32:□□

- Scollegare la fonte di alimentazione. Ricollegarla, quindi utilizzare di nuovo la videocamera.

E:□□:□□

- Seguire la procedura dal punto ② a pagina 63.



- La batteria è quasi scarica.



- La temperatura della batteria è alta. Sostituire la batteria o lasciarla in un luogo freddo.



- La scheda di memoria inserita non è compatibile (p. 20).
- Quando l'indicatore lampeggia, non sono disponibili spazi liberi sufficienti per la registrazione di immagini. Cancellare le immagini non necessarie (p. 42), oppure formattare la scheda di memoria dopo aver memorizzato le immagini su un altro supporto (p. 61).
- Il file di database delle immagini potrebbe essere danneggiato. Controllare il file del database selezionando [MENU] → [Impostazioni] → [Impost. Supporto] → [Ripara f.dbase imm.] → il supporto di registrazione (HDR-CX210E).



- La scheda di memoria è danneggiata.
- Formattare la scheda di memoria con la videocamera (p. 61).



- La scheda di memoria inserita non è compatibile (p. 21).



- La scheda di memoria è protetta in scrittura.
- L'accesso alla scheda di memoria è stato limitato su un altro apparecchio.



- La videocamera non è stabile, pertanto possono verificarsi facilmente delle vibrazioni della videocamera. Tenere saldamente la videocamera con entrambe le mani ed effettuare la registrazione delle immagini. Tuttavia, tenere presente che l'indicatore di avviso relativo alle vibrazioni rimane visualizzato.



- Il supporto di registrazione è pieno.
- Non è possibile registrare foto durante l'elaborazione. Attendere alcuni istanti, quindi procedere con la registrazione.

Tempo di registrazione dei filmati/numero di foto registrabili

“HD” indica la qualità di immagine ad alta definizione, mentre “STD” indica la qualità di immagine standard.



Tempo di registrazione e di riproduzione previsto con ciascuna batteria

Tempo di registrazione

Tempo approssimativo disponibile quando si utilizza una batteria completamente carica.

(unità: minuti)

Batteria	Tempo di registrazione continua		Tempo di registrazione tipico	
	HD	STD	HD	STD
Qualità di immagine				
NP-FV30 (in dotazione)	95	105	45	50
NP-FV50	180	200	90	100
NP-FV70	375	415	185	205
NP-FV100	745	830	370	415

- Ciascun tempo di registrazione è misurato quando la videocamera sta registrando filmati con qualità di immagine ad alta definizione (HD) con [ Modo REG] impostato su [Standard ].
- Il tempo di registrazione tipico indica il tempo quando si effettuano operazioni ripetute di avvio/arresto della registrazione, si commuta la spia MODE e si utilizza lo zoom.
- Tempi misurati quando si utilizza la videocamera a una temperatura di 25 °C. È consigliata una temperatura compresa tra 10 °C e 30 °C.
- Il tempo di registrazione e di riproduzione sarà inferiore quando si utilizza la videocamera a basse temperature.

- Il tempo di registrazione e di riproduzione sarà inferiore a seconda delle condizioni di utilizzo della videocamera.

Tempo di riproduzione

Tempo approssimativo disponibile quando si utilizza una batteria completamente carica.

(unità: minuti)

Batteria	HD	STD
Qualità di immagine		
NP-FV30 (in dotazione)	135	145
NP-FV50	255	280
NP-FV70	525	565
NP-FV100	1045	1120

Tempo di registrazione previsto dei filmati

Supporto di registrazione interno (HDR-CX210E)

Qualità di immagine ad alta definizione (HD) in h (ore) e m (minuti)

Modo di registrazione	Tempo di registrazione
[Qualità ottima FX]	45 m (45 m)
[Alta qualità FH]	1 h (1 h)
[Standard HQ]	1 h 50 m (1 h 20 m)
[Lunga durata LP]	3 h 15 m (2 h 35 m)

Qualità di immagine a definizione standard (STD) in h (ore) e m (minuti)

Modo di registrazione	Tempo di registrazione
[Standard HQ]	1 h 55 m (1 h 45 m)

- È possibile registrare filmati con un massimo di 3.999 scene con qualità di immagine ad alta definizione (HD), e di 9.999 scene con qualità di immagine a definizione standard (STD).
- Il tempo massimo di registrazione continua di filmati è pari a circa 13 ore.
- Se si desidera registrare fino al tempo di registrazione massimo indicato nella tabella, è necessario cancellare il filmato dimostrativo sulla videocamera. (HDR-CX210E).
- La videocamera utilizza il formato VBR (Variable Bit Rate - velocità in bit variabile) per regolare automaticamente la qualità delle immagini in modo da adattarla alla scena della registrazione. Questa tecnologia provoca delle fluttuazioni nel tempo di registrazione del supporto. I filmati contenenti immagini in rapido movimento e complesse vengono registrati con una velocità in bit più elevata, e questo riduce il tempo di registrazione complessivo.

Note

- Il numero tra parentesi è il tempo di registrazione minimo.

Scheda di memoria

Qualità di immagine ad alta definizione (HD)

(unità: minuti)

	2 GB	4 GB	8 GB	16 GB	32 GB
FX	10 (10)	20 (20)	40 (40)	90 (90)	180 (180)
FH	10 (10)	25 (25)	60 (60)	120 (120)	245 (245)
HQ	25 (15)	50 (40)	105 (80)	215 (165)	440 (330)
LP	45 (35)	90 (75)	185 (155)	380 (310)	770 (630)

Qualità di immagine a definizione standard (STD)

(unità: minuti)

	2 GB	4 GB	8 GB	16 GB	32 GB
HQ	25 (25)	55 (50)	110 (100)	225 (210)	460 (420)

- Quando si utilizza una scheda di memoria Sony.

Note

- Il numero tra parentesi è il tempo di registrazione minimo.

Numero previsto di foto registrabili

Supporto di registrazione interno (HDR-CX210E)

È possibile registrare un massimo di 34.000 foto.

Scheda di memoria

	16:9 5,3M
2 GB	690
4 GB	1350
8 GB	2800
16 GB	5600
32 GB	11000

- Quando si utilizza una scheda di memoria Sony.
- Il numero di foto registrabili della scheda di memoria indicato è relativo alla dimensione massima delle immagini della videocamera. Il numero effettivo di foto registrabili viene visualizzato sullo schermo LCD durante la registrazione (p. 77).
- Il numero di foto registrabili della scheda di memoria può variare a seconda delle condizioni di registrazione.

Note

- Il sistema esclusivo di elaborazione delle immagini BIONZ di Sony consente di ottenere una risoluzione dei fermi immagine equivalente alle dimensioni descritte.

Informazioni sulla velocità in bit e sui pixel di registrazione

- Velocità in bit, numero di pixel e rapporto di formato di ciascun modo di registrazione per i filmati (filmato + audio, e così via.)
 - Qualità di immagine ad alta definizione (HD):
 - FX: max. 24 Mbps 1.920 × 1.080 pixel/16:9
 - FH: circa 17 Mbps (in media) 1.920 × 1.080 pixel/16:9
 - HQ: circa 9 Mbps (in media) 1.440 × 1.080 pixel/16:9
 - LP: circa 5 Mbps (in media) 1.440 × 1.080 pixel/16:9
 - Qualità di immagine a definizione standard (STD):
 - HQ: circa 9 Mbps (in media) 720 × 576 pixel/16:9, 4:3
- Numero di pixel per la registrazione di foto e rapporto di formato.
 - Modo di registrazione di foto, Doppia acquisizione:
 - 3.072 × 1.728 punti/16:9
 - 2.304 × 1.728 punti/4:3
 - 1.536 × 864 punti/16:9
 - 640 × 480 punti/4:3
 - Cattura di una foto da un filmato:
 - 1.920 × 1.080 punti/16:9
 - 640 × 360 punti/16:9
 - 640 × 480 punti/4:3

Informazioni sulla gestione della videocamera

Uso e manutenzione

- La videocamera non è a prova di polvere o gocce e non è impermeabile.
- Non tenere la videocamera afferrandola per le parti riportate di seguito né per i copripresa.

Schermo LCD

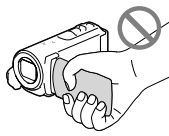

Batteria

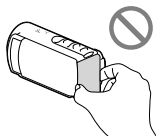

Cavo USB

incorporato



- Non riprendere direttamente il sole. In caso contrario, si potrebbero provocare malfunzionamenti della videocamera. Effettuare le riprese del sole in condizioni di bassa luminosità, ad esempio al crepuscolo.
- Utilizzare la videocamera attenendosi alle normative locali.
- Non utilizzare o conservare la videocamera e gli accessori nei luoghi seguenti:
 - In luoghi eccessivamente caldi, freddi o umidi. Non lasciarli mai esposti a temperature superiori a 60 °C, ad esempio sotto la luce solare diretta, in prossimità di stufe o termosifoni o in un'auto parcheggiata al sole. In caso contrario, potrebbero verificarsi problemi di funzionamento o deformazioni.
 - In prossimità di forti campi magnetici o di vibrazioni meccaniche. In caso contrario, la videocamera potrebbe presentare problemi di funzionamento.
- In prossimità di onde radio o radiazioni potenti. È possibile che la videocamera non sia in grado di registrare correttamente.
- In prossimità di apparecchi con sintonizzatori, quali televisioni o radio. Potrebbero verificarsi disturbi.
- Su spiagge sabbiose o in luoghi polverosi. Qualora sabbia o polvere penetrino nella videocamera, quest'ultima potrebbe presentare problemi di funzionamento, talvolta irreparabili.
- In prossimità di finestre o all'aperto, dove lo schermo LCD o l'obiettivo possono essere esposti alla luce diretta del sole. Questo danneggia lo schermo LCD.
- Utilizzare la videocamera con alimentazione a 6,8 V/7,2 V CC (batteria) o a 8,4 V CC (alimentatore CA).
- Per il funzionamento con l'alimentazione CC o CA, utilizzare gli accessori consigliati nelle presenti istruzioni per l'uso.
- Non far bagnare la videocamera esponendola, ad esempio, alla pioggia o all'acqua del mare. Qualora si bagni, la videocamera potrebbe presentare problemi di funzionamento, talvolta irreparabili.
- Qualora oggetti solidi o sostanze liquide penetrino all'interno della videocamera, scollegarla e farla controllare da un rivenditore Sony prima di utilizzarla di nuovo.
- Maneggiare il prodotto con cura ed evitare di smontarlo, modificarlo, sottoporlo a forti urti o impatti quali colpi, cadute o calpestamenti. Prestare particolare attenzione all'obiettivo.
- Tenere chiuso lo schermo LCD quando non si utilizza la videocamera.
- Non avvolgere la videocamera in un asciugamano o simili durante l'uso. Diversamente, è possibile che si surriscaldi internamente.
- Per scollegare il cavo di alimentazione, tirarlo afferrando la relativa spina e non il cavo stesso.
- Non danneggiare il cavo di alimentazione, ad esempio poggiandovi sopra oggetti pesanti.
- Non utilizzare batterie deformate o danneggiate.
- Mantenere puliti i contatti metallici.

- Qualora la batteria abbia prodotto una perdita di elettrolita:
 - Consultare un centro assistenza Sony locale autorizzato.
 - Lavare via il liquido eventualmente entrato in contatto con la pelle.
 - Qualora il liquido entri in contatto con gli occhi, sciacquare abbondantemente con acqua e consultare un medico.

Se non si utilizza la videocamera per periodi di tempo prolungati

- Per mantenere la videocamera in uno stato ottimale per un lungo periodo di tempo, accenderla e lasciarla funzionare registrando e riproducendo immagini approssimativamente una volta al mese.
- Scaricare completamente la batteria prima di riparla.

Nota sulla temperatura della videocamera o della batteria

- Quando la temperatura della videocamera o della batteria diventa estremamente alta o bassa, potrebbe non essere possibile effettuare la registrazione o la riproduzione sulla videocamera, a causa delle funzioni di protezione della videocamera che si attivano in tali situazioni. In questo caso, sullo schermo LCD viene visualizzato un indicatore.

Note sulla carica attraverso il cavo USB

- Il funzionamento con tutti i computer non è garantito.
- Se si collega la videocamera a un computer laptop non collegato a una fonte di alimentazione, la carica della batteria del computer laptop verrà utilizzata continuativamente fino al suo esaurimento. Non lasciare la videocamera collegata a un computer in questo modo.

- L'operazione di carica utilizzando un computer assemblato dall'utente, un computer convertito o attraverso un hub USB non è garantita. La videocamera potrebbe non funzionare correttamente, a seconda dell'apparecchio USB utilizzato insieme al computer.

Formazione di condensa

Se la videocamera viene trasportata direttamente da un luogo freddo a uno caldo, è possibile che al suo interno si formi della condensa. Questo potrebbe provocare un malfunzionamento della videocamera.

- In caso di formazione di condensa
 - Spegnerla la videocamera e non utilizzarla per circa 1 ora.
- Nota sulla formazione di condensa
 - È possibile che si formi della condensa se la videocamera viene trasportata da un luogo freddo a uno caldo (o viceversa) o se viene utilizzata in un luogo umido, ad esempio nei casi seguenti:
 - Se la videocamera viene trasportata da una pista da sci in un luogo riscaldato con apparecchi per il riscaldamento.
 - Se la videocamera viene trasportata da un'auto o una stanza con aria condizionata a un luogo caldo all'aperto.
 - Se la videocamera viene utilizzata dopo un temporale o una pioggia.
 - Se la videocamera viene utilizzata in un luogo caldo e umido.
- Come evitare la formazione di condensa
 - Se la videocamera viene trasportata da un luogo freddo a uno caldo, riparla in una busta di plastica e sigillarla ermeticamente. Estrarla non appena la temperatura all'interno della busta ha raggiunto la temperatura circostante (dopo circa 1 ora).

Quando la videocamera è collegata a un computer o ad accessori

- Non provare a formattare il supporto di registrazione della videocamera utilizzando un computer. In caso contrario, la videocamera potrebbe non funzionare correttamente.
- Durante il collegamento della videocamera a un altro apparecchio mediante cavi di comunicazione, accertarsi di inserire lo spinotto del connettore in modo corretto. L'inserimento forzato dello spinotto nel terminale danneggerà quest'ultimo e potrebbe provocare un malfunzionamento della videocamera.
- Quando la videocamera è collegata ad altri apparecchi attraverso un collegamento USB ed è accesa, non chiudere il pannello LCD. In caso contrario, i dati delle immagini che sono stati registrati potrebbero venire persi.

Note sugli accessori opzionali

- Si consiglia di utilizzare accessori Sony originali.
- Gli accessori Sony originali potrebbero non essere disponibili in alcune nazioni o aree geografiche.

Schermo LCD

- Non esercitare pressione eccessiva sullo schermo LCD, poiché questo potrebbe determinare colori non uniformi e altri danni.
- Se la videocamera viene utilizzata in un luogo freddo, sullo schermo LCD potrebbe apparire un'immagine residua. Non si tratta di un malfunzionamento.
- Durante l'uso della videocamera, è possibile che la parte posteriore dello schermo LCD si surriscaldi. Non si tratta di un malfunzionamento.

Pulizia dello schermo LCD

- Se lo schermo LCD viene sporcato da impronte o polvere, si consiglia di pulirlo utilizzando un panno morbido.

Per pulire l'obiettivo del proiettore (HDR-PJ200E)

- Pulire delicatamente l'obiettivo con un panno morbido, ad esempio un panno per la pulizia generico o un panno per la pulizia degli occhiali.
- È possibile rimuovere le macchie ostinate con un panno morbido, ad esempio un panno per la pulizia generico o un panno per la pulizia degli occhiali leggermente inumidito con acqua.
- Non utilizzare mai solventi quali alcol, benzene o diluenti, detergenti acidi, alcalini o aggressivi, oppure un panno per la pulizia trattato chimicamente, in quanto danneggerebbero la superficie dell'obiettivo.

Informazioni sulla regolazione del pannello sensibile al tocco ([Calibrazione]) (HDR-CX200E/CX210E/PJ200E)

È possibile che i pulsanti sul pannello sensibile al tocco non funzionino correttamente. Qualora si verifici questa eventualità, attenersi alla procedura seguente. Durante questa operazione, si consiglia di collegare la videocamera a una presa elettrica a muro utilizzando l'alimentatore CA in dotazione.

- ① [MENU] → [Impostazioni] → [👁 Impost. Generali] → [Calibrazione].

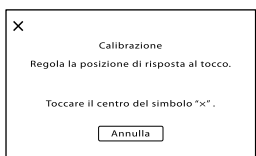

- ② Toccare il simbolo "X" visualizzato sullo schermo, con l'angolo di una scheda di memoria o un oggetto simile, per 3 volte. Toccare [Annulla] per annullare la calibrazione.

Note

- Se non è stato premuto il punto corretto, provare a ripetere la calibrazione.
- Non utilizzare oggetti appuntiti per la calibrazione. In caso contrario, si potrebbe danneggiare lo schermo LCD.
- Non è possibile calibrare lo schermo LCD se è ruotato o chiuso con lo schermo rivolto verso l'esterno.

Cura e manutenzione del corpo della videocamera

- Qualora il corpo della videocamera si sia sporcato, pulirlo con un panno morbido leggermente inumidito con acqua, quindi asciugarlo con un panno morbido asciutto.
- Per non danneggiare la verniciatura, evitare di:
 - Utilizzare sostanze chimiche quali solventi, benzina, alcol, panni trattati chimicamente, repellenti, insetticidi e creme solari
 - Utilizzare la videocamera con le mani sporche di tali sostanze
 - Lasciare che il corpo della videocamera entri in contatto con oggetti di gomma o in vinile per un periodo di tempo prolungato

Cura e conservazione dell'obiettivo

- Pulire la superficie dell'obiettivo utilizzando un panno morbido nei casi seguenti:

- Quando sulla superficie dell'obiettivo sono presenti impronte
 - In luoghi caldi o umidi
 - Quando l'obiettivo viene esposto alla salsedine, ad esempio al mare
- Conservare l'obiettivo in un luogo ben ventilato e non esposto a polvere o sporcizia eccessive.
 - Per evitare la formazione di muffa, pulire regolarmente l'obiettivo come descritto sopra.

Carica della batteria ricaricabile preinstallata

La videocamera è dotata di una batteria ricaricabile preinstallata che consente di conservare la data, l'ora e altre impostazioni anche quando lo schermo LCD è chiuso. La batteria ricaricabile preinstallata viene sempre caricata quando la videocamera è collegata a una presa elettrica a muro mediante l'alimentatore CA o quando è montata la batteria. La batteria ricaricabile si scarica completamente dopo circa 3 mesi, se la videocamera non viene utilizzata. Utilizzare la videocamera dopo avere caricato la batteria ricaricabile preinstallata. Tuttavia, anche se non si carica la batteria ricaricabile preinstallata, questo non influisce sul funzionamento della videocamera, a meno che non si intenda registrare la data.

Come caricare la batteria ricaricabile preinstallata

Collegare la videocamera a una presa elettrica a muro utilizzando l'alimentatore CA, e lasciarla con lo schermo LCD chiuso per almeno 24 ore.

Caratteristiche tecniche

Nota sullo smaltimento/cessione della videocamera (HDR-CX210E)

Anche se si cancellano tutti i filmati e i fermi immagine, o se si esegue la funzione [Formatta] (p. 61), i dati sul supporto di registrazione interno potrebbero non venire cancellati completamente. Quando si cede la videocamera, si consiglia di selezionare **[MENU]** → [Impostazioni] → [Impost. Supporto] → [Formatta] → [Svuota] per evitare il recupero dei propri dati. Inoltre, quando si deve smaltire la videocamera, si consiglia di distruggerla fisicamente.

Nota sullo smaltimento/trasferimento della scheda di memoria

Anche se si eliminano i dati contenuti nella scheda di memoria o si formatta la scheda di memoria sulla videocamera o su un computer, è possibile che i dati non vengano eliminati completamente dalla scheda di memoria. Quando si consegna la scheda di memoria a qualcuno, si consiglia di cancellarne completamente i dati utilizzando un software di cancellazione dei dati su un computer. Inoltre, quando si deve smaltire la scheda di memoria, si consiglia di distruggerla fisicamente.

Sistema

Formato del segnale: a colori PAL, standard CCIR specifica HDTV 1080/50i

Formato di registrazione di filmati:

HD: MPEG-4 AVC/H.264 compatibile con il formato AVCHD Ver.2,0

STD: MPEG2-PS

Sistema di registrazione audio:

Dolby Digital a 2 canali

Dolby Digital Stereo Creator

Formato dei file fotografici:

Compatibile DCF Ver.2,0

Compatibile Exif Ver.2,3

Compatibile MPF Baseline

Supporto di registrazione (filmato/foto):

Memoria interna

HDR-CX210E: 8 GB

“Memory Stick PRO Duo”

Scheda SD (di Classe 4 o superiore)

Capacità utilizzabile dall'utente: Circa

7,88 GB (HDR-CX210E)

1 GB è pari a 1 miliardo di byte, una parte

dei quali è utilizzata per la gestione del

sistema e/o i file delle applicazioni. È possibile

cancellare solo il filmato dimostrativo

preinstallato.

Sensore di immagine:

Sensore CMOS da 3,1 mm (tipo da 1/5,8)

Pixel di registrazione (foto, 16:9):

Massimo. 5,3 mega (3 072 × 1 728) pixel*1

Approssimativi: Circa 1 500 000 pixel

Effettivi (filmato, 16:9)*3:

Circa 1 310 000 pixel

Effettivi (foto, 16:9):

Circa 1 330 000 pixel

Effettivi (foto, 4:3):

Circa 1 000 000 pixel

Obiettivo: obiettivo Carl Zeiss Vario-Tessar

25 × (ottico)*2, 30 × (esteso)*3,

300 × (digitale)

F1,8 ~ 3,2

Lunghezza focale:

f=2,5 mm ~ 62,5 mm

Valori convertiti nel formato delle fotocamere

35 mm

Per i filmati*3: 36 mm ~ 1 080 mm (16:9)

Per le foto: 36 mm ~ 900 mm (16:9)

Temperatura colore: [Autom.], [Sing. press.],

[Interni] (3 200 K), [Esterni] (5 800 K)

Illuminazione minima:

11 lx (lux) (nell'impostazione predefinita, con tempo di otturazione di 1/50 di secondo)

3 lx (lux) (con [Low Lux] impostato su [Acceso] e velocità dell'otturatore di 1/25 di secondo)

*1 Il sistema esclusivo di elaborazione delle immagini BIONZ di Sony consente di ottenere una risoluzione dei fermi immagine equivalente alle dimensioni descritte.

*2 Con [SteadyShot] impostato su [Attivo].

*3 Con [SteadyShot] impostato su [Standard] o [Spento].

Connettori di ingresso/uscita

Connettore remoto A/V: presa di uscita video e audio

Presa HDMI OUT: connettore HDMI mini

Presa USB: mini-AB/Tipo A (USB incorporato) (solo in uscita)

Schermo LCD

Immagine: 6,7 cm (tipo da 2,7, rapporto di aspetto 16:9)

Numero totale di pixel: 230 400 (960 × 240)

Proiettore (HDR-PJ200E)

Tipo di proiezione: DLP

Fonte di luce: LED (R/G/B)

Messa a fuoco: manuale

Distanza di proiezione: minimo 0,5 m

Rapporto di contrasto: 1500:1

Risoluzione (in uscita): nHD (640 × 360)

Tempo di proiezione continua (quando si utilizza la batteria in dotazione): circa 70 min

Generali

Requisiti di alimentazione: 6,8 V/7,2 V CC (batteria) 8,4 V CC (alimentatore CA)

Carica via USB: CC 5 V 500 mA/1,5 A

Assorbimento medio:

Durante la registrazione con la videocamera, utilizzando lo schermo LCD a luminosità normale:

HD: 2,1 W STD: 1,9 W

Temperatura di esercizio: 0 °C a 40 °C

Temperatura di immagazzinaggio: da -20 °C a +60 °C

Dimensioni (appross.):

HDR-CX190E:

51 mm × 56 mm × 107,5 mm (l/a/p) incluse le parti sporgenti

51 mm × 56 mm × 114 mm (l/a/p) incluse le parti sporgenti, e con la batteria ricaricabile in dotazione montata

HDR-CX200E/HDR-CX210E:

51 mm × 56 mm × 106,5 mm (l/a/p) incluse le parti sporgenti

51 mm × 56 mm × 114 mm (l/a/p) incluse le parti sporgenti, e con la batteria ricaricabile in dotazione montata

HDR-PJ200E:

58 mm × 56 mm × 106,5 mm (l/a/p) incluse le parti sporgenti

58 mm × 56 mm × 114 mm (l/a/p) incluse le parti sporgenti, e con la batteria ricaricabile in dotazione montata

Peso (appross.)

HDR-CX190E:

168 g, solo unità principale

212 g, inclusa la batteria ricaricabile in dotazione

HDR-CX200E/HDR-CX210E:

175 g, solo unità principale

217 g, inclusa la batteria ricaricabile in dotazione

HDR-PJ200E:

210 g, solo unità principale

252 g, inclusa la batteria ricaricabile in dotazione

Alimentatore CA AC-L200C/AC-L200D

Requisiti di alimentazione: da 100 V a 240 V CA, 50 Hz/60 Hz

Corrente assorbita: da 0,35 A a 0,18 A

Assorbimento: 18 W

Tensione in uscita: 8,4 V CC*

Temperatura di esercizio: 0 °C a 40 °C

Temperatura di immagazzinaggio: da -20 °C a +60 °C

Dimensioni (appross.): 48 mm × 29 mm × 81 mm (l/a/p), escluse le parti sporgenti

Peso (appross.): 170 g, escluso il cavo di alimentazione

* Per altre caratteristiche tecniche, vedere l'etichetta sull'alimentatore CA.

Batteria ricaricabile NP-FV30

Tensione massima in uscita: 8,4 V CC

Tensione in uscita: 7,2 V CC

Tensione massima di carica: 8,4 V CC

Corrente massima di carica: 2,12 A

Capacità

Tipica: 3,6 Wh (500 mAh)

Minima: 3,6 Wh (500 mAh)

Tipo: Li-ion

Il design e le caratteristiche tecniche della videocamera e degli accessori sono soggetti a modifiche senza preavviso.

- Prodotto su licenza dei Dolby Laboratories.

Informazioni sui marchi

- “Handycam” e **HANDYCAM** sono marchi registrati di Sony Corporation.
- “AVCHD” e il logo “AVCHD” sono marchi di Panasonic Corporation e Sony Corporation.
- “Memory Stick”, , “Memory Stick Duo”, **“MEMORY STICK DUO”**, “Memory Stick PRO Duo”, **“MEMORY STICK PRO DUO”**, “Memory Stick PRO-HG Duo”, **“MEMORY STICK PRO-HG DUO”**, “MagicGate”, **“MAGICGATE”**, “MagicGate Memory Stick” e “MagicGate Memory Stick Duo” sono marchi o marchi registrati di Sony Corporation.
- “InfoLITHIUM” è un marchio di Sony Corporation.
- “x.v.Colour” è un marchio di Sony Corporation.
- “BIONZ” è un marchio di Sony Corporation.
- “BRAVIA” è un marchio di Sony Corporation.
- “DViDirect” è un marchio di Sony Corporation.
- Blu-ray Disc™ e Blu-ray™ sono marchi della Blu-ray Disc Association.
- Dolby e il simbolo double-D sono marchi di Dolby Laboratories.
- HDMI, il logo HDMI e High-Definition Multimedia Interface sono marchi o marchi registrati di HDMI Licensing LLC negli Stati Uniti e in altre nazioni.
- Microsoft, Windows, Windows Vista e DirectX sono marchi o marchi registrati di Microsoft Corporation negli Stati Uniti e/o in altre nazioni.
- Mac e Mac OS sono marchi registrati di Apple Inc. negli Stati Uniti e in altre nazioni.
- Intel, Intel Core e Pentium sono marchi o marchi registrati di Intel Corporation o delle sue consociate negli Stati Uniti e in altre nazioni.
-  e “PlayStation” sono marchi registrati di Sony Computer Entertainment Inc.
- Adobe, il logo Adobe e Adobe Acrobat sono marchi o marchi registrati di Adobe Systems Incorporated negli Stati Uniti e/o in altre nazioni.
- Il logo SDXC è un marchio di SD-3C, LLC.
- MultiMediaCard è un marchio di MultiMediaCard Association.

Tutti gli altri nomi di prodotti citati in questo documento possono essere marchi o marchi registrati delle rispettive aziende. Inoltre, ™ e ® non vengono menzionati ad ogni occorrenza in questo manuale.



È possibile aumentare il divertimento con la propria PlayStation 3 scaricando l'applicazione per PlayStation 3 da PlayStation Store (dove disponibile.)

L'applicazione per PlayStation 3 richiede un account PlayStation Network e lo scaricamento di un'applicazione.

Accessibile nelle aree geografiche in cui è disponibile il PlayStation Store.

Indicatori sullo schermo

I seguenti indicatori vengono visualizzati quando si cambiano le impostazioni. Vedere anche a pagina 24 e 29 per gli indicatori che vengono visualizzati durante la registrazione o la riproduzione.

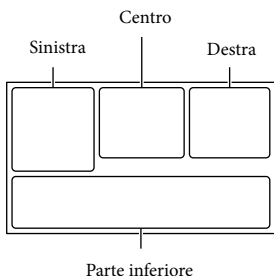

Sinistra

Indicatore	Significato
	Pulsante MENU (58)
	Registrazione con autoscatto (60)
	Modo Wide (61)
	Dissolvenza (60)
	[Rilevamento visi] impostato su [Spento] (60)
	[Otturatore sorriso] impostato su [Spento] (60)
	Messa a fuoco manuale (60)
	Selezione scena (60)
	Bilanciamento bianco (60)
	Funzione SteadyShot disattivata (60)
	Riproduz. ravvicinata (60)
	x.v.Color (61)
	Destinazione (62)
	Intelligente autom. (rilevamento visi/rilevamento scene/rilevamento delle vibrazioni della videocamera) (32)

Centro



Indicatore	Significato
	Imp. visual. serie
	Indicatori di avviso (65)
	Modo di riproduzione (29)

Destra

Indicatore	Significato
	Qualità di immagine in registrazione (HD/STD), frequenza dei fotogrammi (50i) e modo di registrazione (FX/FH/HQ/LP) (33)
	Tempo di funzionamento residuo della batteria
	Supporto di registrazione/riproduzione/modifica (20)
	Contatore (ore:minuti:secondi)
	Tempo residuo di registrazione stimato
	Dimensioni foto (34)
	Numero approssimativo di foto registrabili e dimensione delle foto
	Cartella di riproduzione
	Numero del filmato o della foto correntemente riprodotti/numero complessivo di filmati o foto registrati
	Collegamento all'apparecchio multimediale esterno (56)

Parte inferiore

Indicatore	Significato
	Livello rif. microfono basso (60)
	Riduz. rumore vento (60)
	Microf. zoom incorp. (60)
	Low Lux (60)
	Espos./Mes. fc. spot (60)/Esposizione spot (60)/Esposizione (60)

 AUTO	Intelligente autom. (32)
 101-0005	Nome del file di dati
	Proteggi (61)

- Gli indicatori e le loro posizioni sono approssimativi e possono variare rispetto a quelli reali.
- Alcuni indicatori possono essere assenti, in base al modello di videocamera.

Indice

A	DVDirect Express.....	52	Menu	58
Accensione			Messa a fuoco con inseguim.	31
Accessori in dotazione.....			Miniature	28
Apparecchio multimediale	E		Modifica.....	42
esterno.....	Elenchi dei menu.....	60	Modo REG.....	33
Avvio di PlayMemories	Extended Zoom	26	Modo specchio.....	25
Home.....				
			N	
B			Note sulla gestione della	
Batteria.....			videocamera	69
“BRAVIA” Sync			Numero di foto registrabili.....	68
C	F		O	
Calibrazione	FH.....	34	OPZ. MAST. DISCO.....	52
Canc.	Filmati	22	Ora legale.....	18
Caratteristiche tecniche.....	Filmato Highlight	36	Otturatore sorriso.....	31
Carica completa.....	Formazione di condensa.....	70		
Carica della batteria	Foto.....	23	P	
Carica della batteria utilizzando	Funzione aggiuntiva.....	45	Pannello sensibile al tocco.....	23
il computer	FX	34	“PlayMemories	
Cattura foto			Home”	13, 45, 46
Cavo adattatore USB	G		Presenza elettrica a muro	16
Cavo di collegamento A/V	Guida d'aiuto “PlayMemories		Priorità viso	31
Cavo di supporto per	Home”	13, 49	Proiettore	40
collegamento USB			Pulsanti operativi.....	29
Cavo HDMI.....				
Cavo USB incorporato.....	H		R	
Cinghia dell'impugnatura.....	HQ.....	34	Registratore di dischi	53
Codice dati			Registrazione.....	22
Collegamento	I		RESET	11
Collegamento USB	Impost. Supporto.....	20	Riparazione	63
Collegamento USB	Impostazione della data e		Riproduzione.....	27
Come utilizzare il selettore	dell'ora	18	Riproduzione di dischi.....	51
multiplo.....	Impostazione Highlight.....	35	Riproduzione di scenari.....	36
Computer.....	Indicatori di avviso.....	65	Riproduzione highlight.....	35
Copia diretta.....	Indicatori sullo schermo.....	24, 77	Risoluzione dei problemi.....	63
Creazione di dischi.....	Indicazioni di autodiagnosi.....	65	Rumore vento.....	60
	Installa.....	46, 49		
	Intelligente autom.	32		
D	L		S	
Data/Ora.....	Lingua	4	Salva scenario.....	36
Dim. imm.	LP.....	34	Salvataggio di immagini su	
Disco di registrazione			un apparecchio multimediale	
AVCHD.....	M		esterno.....	55
Dividi	Mac.....	49	Scheda di memoria.....	20
Doppia acquisiz.	Manuale dell'utente		Scheda SD	21
Duplicazione	“Handycam”	5	Schermo LCD	23
DVD	Manutenzione	69		
	Masterizzatore di DVD.....	53		
	“Memory Stick PRO-HG			
	Duo”	21		
	“Memory Stick PRO Duo”			
	(Mark2).....	21		

Segn. ac.	19
Selezione supporto	20
Supporto di registrazione	20

T

Televisore.....	37
Tempo di registrazione dei filmati.....	66, 67
Tempo di registrazione e di riproduzione.....	66
Tripod.....	12

U

USB.....	15, 46
----------	--------

V

VBR	67
Visione evento.....	27
Visualizzare voci sullo schermo LCD	23

W

Windows.....	46
--------------	----

Z

Zoom.....	26
-----------	----

È possibile trovare gli
elenchi dei menu dalla
pagina 60 alla pagina 62.

