

SONY®

Guide pratique de Handycam HDR-XR100E/XR105E/XR106E/XR200E/ XR200VE



Table des matières

Techniques d'enregistrement utiles

Index

HANDYCAM®

Utilisation du Guide pratique de Handycam

Vous trouverez dans ce Guide pratique de Handycam des informations sur l'utilisation à pleine capacité de votre caméscope. Lisez le Guide pratique de Handycam en plus du Mode d'emploi du caméscope (document séparé). Les informations sur l'utilisation de votre caméscope avec un ordinateur se trouvent dans le Mode d'emploi du caméscope et le Manuel de PMB qui est l'Aide du logiciel « PMB (Picture Motion Browser) ».

Recherche rapide d'informations

Cliquez sur l'une des options situées sur le bord droit de chaque page pour aller à la page correspondante.

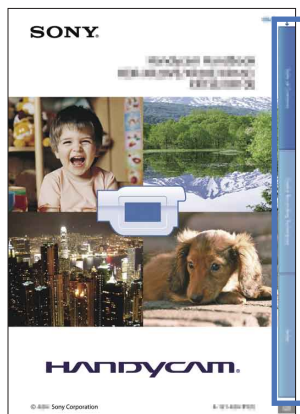

← Cliquez ici.

- Vous pouvez rechercher une information par mot clé à l'aide de Adobe Reader. Reportez-vous à l'Aide de Adobe Reader pour savoir comment utiliser Adobe Reader.
- Vous pouvez imprimer le Guide pratique de Handycam.

A propos de ce Guide pratique de Handycam

- Les images d'illustration utilisées dans ce Guide pratique de Handycam ont été capturées à l'aide d'un appareil photo numérique. Elles peuvent donc paraître différentes des images et indicateurs que vous voyez réellement sur votre caméscope.
- Le HDR-XR200VE est utilisé pour les illustrations dans ce manuel, sauf mention contraire.
- Dans ce Guide pratique de Handycam, le disque dur interne de votre caméscope et le « Memory Stick PRO Duo » sont appelés « support d'enregistrement ».
- « Memory Stick PRO Duo » et « Memory Stick PRO-HG Duo » sont tous les deux désignés sous l'abréviation « Memory Stick PRO Duo » dans le présent mode d'emploi.
- La conception et les spécifications de votre caméscope et des accessoires peuvent être modifiées sans avis préalable.

Table des matières

Utilisation du Guide pratique de Handycam	2
Recherche rapide d'informations	2
Techniques d'enregistrement utiles	6
Eléments et commandes	7
Indicateurs	10
« HOME » et « OPTION » - Profitez de deux types de menus	12
Utilisation du HOME MENU	12
Utilisation du OPTION MENU	12
Liste des options des menus	13
Liste du HOME MENU	13
Liste du OPTION MENU	14
A lire avant d'utiliser votre caméscope	15
Remarques sur l'utilisation du Handycam à disque dur	16

■ Préparation

Etape 1 : Chargement de la batterie	18
Etape 2 : Mise sous tension et réglage de la date et de l'heure	21
Modification du réglage de la langue	22



■ Enregistrement/Lecture

Cinq conseils pour un enregistrement réussi	23
Enregistrement et lecture faciles de films et de photos (Mode EASY Easy Handycam)	24
Enregistrement de films	24
Prendre des photos	26
Lecture de films	27
Lecture de photos	29
Enregistrement	31
Enregistrement de films	31
Prendre des photos	33
Fonctions utiles pour l'enregistrement de films et de photos	35
Zoom	35
Enregistrement audio avec davantage de présence (enregistrement ambiophonique 5,1 canaux)	35
Enregistrement de photos de haute qualité pendant l'enregistrement d'un film (Dual Rec)	36
Enregistrement dans des endroits sombres (NightShot) (HDR-XR200E/XR200VE)	36
Enregistrement en mode miroir	37

Enregistrement d'une action rapide au ralenti (ENR.L.REGUL.)	37
Changement de l'affichage à l'écran ou mise sous/hors tension du rétroéclairage LCD	38
Obtention d'informations sur la position (GPS) (HDR-XR200VE)	38
Lecture sur le caméscope	40
Lecture de films	40
Lecture de photos	42
Fonctions utiles pour la lecture de films et de photos	43
Recherche d'une scène souhaitée par lieu d'enregistrement (Index des cartes) (HDR-XR200VE)	43
Recherche de la scène souhaitée par signet (Index des pellicules)	44
Recherche de la scène souhaitée par visage (Index des visages)	45
Lecture d'un extrait de vos films (LECTURE DE LA SELECTION) (HDR-XR200E/XR200VE)	46
Recherche d'images par date (Index des dates)	47
Utilisation du zoom PB sur des photos	48
Lecture d'une série de photos (Diaporama)	49
Lecture d'images sur un téléviseur	50
Raccordement à un téléviseur à l'aide du [GUIDE RACC.TELE.]	50
Raccordement à un téléviseur haute définition	51
Raccordement à un téléviseur 16:9 (écran large) ou 4:3 standard	52
Utilisation de « BRAVIA » Sync	54

Montage

Suppression de films ou de photos	56
Obtention des informations de position actuelle (HDR-XR200VE)	58
Capture de photos à partir d'un film	59
Copie de films ou de photos depuis le disque dur interne vers un « Memory Stick PRO Duo »	60
Copie de films	60
Copie de photos	61
Protection des photos et des films enregistrés (Protection)	62
Division d'un film	63
Utilisation de la liste de lecture de films	64
Création d'une liste de lecture	64
Lecture de la liste de lecture	65
Création d'un disque à l'aide d'un graveur ou d'un enregistreur DVD	66
Création d'un disque en qualité d'image haute définition (HD) à l'aide d'un graveur DVD, etc. (câble de raccordement USB)	66
Création d'un disque en qualité d'image standard (SD) à l'aide d'un enregistreur, etc. (connexion par câble de raccordement A/V)	67
Vérification des informations sur la batterie	69

Utilisation du support d'enregistrement	
Modification du support d'enregistrement	70
Sélection du support d'enregistrement pour les films	70
Sélection du support d'enregistrement pour les photos	70
Insertion de « Memory Stick PRO Duo »	70
Vérification des informations sur le support	72
Suppression de tous les films et de toutes les photos (Formatage)	73
Eviter que les données sur le disque dur interne ne soient récupérées	73
Personnalisation de votre caméscope	
REGL.FILMS APP. (Options d'enregistrement de films)	75
REGL.PHOTO APP. (Options d'enregistrement de photos)	82
FONCT.VISAGE (Options de réglage de la fonction visage)	86
AFF.REGL.IMAGES (Options de personnalisation de l'affichage)	88
REGL.SON/AFF. (Options de réglage du son et de l'écran)	91
REGLAGES SORTIE (Options lors du raccordement à un téléviseur)	93
REG.HOR./LAN. (Options de réglage de l'horloge et de la langue)	96
REGL.GENERAUX (Autres options de réglage)	98
Fonctions réglées dans le  OPTION MENU	101
Dépannage	
 Dépannage	108
Code d'autodiagnostic/Indicateurs d'avertissement	115
Informations complémentaires	
Durée de prise de vue pour les films/nombre de photos pouvant être enregistrées	119
Durée de prise de vue et de lecture prévisible en fonction de la batterie	119
Durée de prise de vue prévisible pour les films	120
Nombre prévisible de photos pouvant être enregistrées	121
Utilisation de votre caméscope à l'étranger	122
Structure des fichiers/dossiers sur le disque dur interne et « Memory Stick PRO Duo »	124
Précautions et entretien	125
A propos du format AVCHD	125
A propos de GPS (HDR-XR200VE)	126
A propos de « Memory Stick »	127
A propos de la batterie « InFoLITHIUM »	129
A propos de la fonction x.v.Color	130
A propos de la manipulation de votre caméscope	130
Index	135

Techniques d'enregistrement utiles

Vérification de votre swing de golf



▶ ENR.L.REGUL..... 37

Piste de ski ou plage



▶ CONTRE-JR AUTO..... 81
▶ PLAGE..... 104
▶ NEIGE..... 104

Compensation du bougé de caméscope lors de l'enregistrement de film



▶  STEADYSHOT..... 78

Capture de sourires automatiquement



▶ OBTURAT.SOURIRE..... 87

Enfant sur scène sous un projecteur



▶ PROJECTEUR..... 104

Fleurs en prise de vue rapprochée

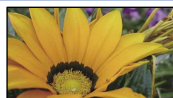

▶ PORTRAIT..... 104
▶ MISE AU PT..... 103
▶ TELE MACRO..... 102

Feux d'artifice



▶ FEU D'ARTIFICE..... 104
▶ MISE AU PT..... 103

Mise au point sur le chien à gauche de l'écran

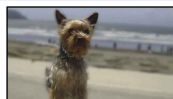

▶ MISE AU PT..... 103
▶ MISE PT CEN..... 102
▶ SPOT./M.PT C..... 101

Eléments et commandes

Les numéros entre parenthèses correspondent aux pages de référence.

HDR-XR100E/XR105E/XR106E

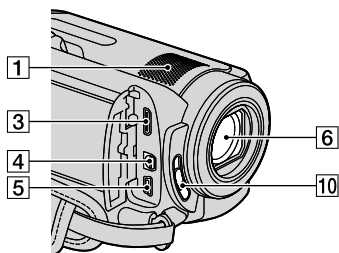

HDR-XR200E/XR200VE

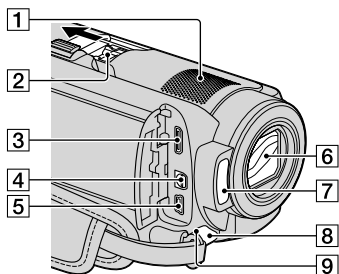

1 Microphone intégré (35)

Lorsqu'un microphone externe (vendu séparément) est raccordé, il est prioritaire sur le microphone intégré.

2 Active Interface Shoe



La griffe Active Interface Shoe alimente les accessoires tels qu'une lampe vidéo, un flash ou un microphone (vendus séparément). L'accessoire peut être mis sous tension ou hors tension lorsque vous ouvrez ou fermez l'écran LCD de votre caméscope. Pour obtenir des informations détaillées, reportez-vous au mode d'emploi fourni avec l'accessoire.

La griffe Active Interface Shoe est équipée d'un dispositif de sécurité permettant de

fixer les accessoires en toute sécurité. Pour raccorder un accessoire, insérez-le, appuyez dessus et poussez-le jusqu'au bout, puis serrez la vis. Pour retirer un accessoire, desserrez la vis, puis appuyez sur l'accessoire et sortez-le.

- Lorsque vous ouvrez ou fermez le cache de protection de la griffe, faites-le glisser dans le sens indiqué par la flèche.
- Lors de l'enregistrement de films à l'aide d'un flash externe (vendu séparément) raccordé à la griffe porte-accessoires, désactivez le flash externe pour éviter que le bruit de charge du flash ne soit enregistré.
- Il n'est pas possible d'utiliser un flash externe (vendu séparément) et le flash intégré en même temps.
- Lorsqu'un microphone externe (vendu séparément) est raccordé, il est prioritaire sur le microphone intégré (p. 35).

3 Prise HDMI OUT (mini) (50)

4 Connecteur A/V à distance (50, 68)

5 Prise Ψ (USB) (66)

HDR-XR105E/XR106E : sortie uniquement

6 Objectif (objectif Carl Zeiss) (16)

7 Flash (80, 84)

8 Voyant de tournage (98)

Le voyant de tournage du caméscope s'allume en rouge lors de l'enregistrement. Il clignote lorsque le support ne dispose plus de beaucoup de capacité disponible ou que l'alimentation de la batterie est faible.

9 Capteur de télécommande/Port de rayons infrarouges

Pointez la télécommande sans fil (p. 9) vers le capteur de télécommande pour faire fonctionner votre caméscope.

10 Commutateur LENS COVER (24, 31)

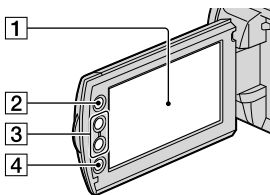

1 Ecran LCD/Ecran tactile (12, 37)

Si vous faites pivoter l'écran LCD de 180 degrés, vous pouvez fermer le panneau LCD avec l'écran tourné vers l'extérieur. Cette position est pratique pour la lecture.

2 Touche  (HOME) (12)

3 Touches de zoom (35, 48)

4 Touche START/STOP (25, 32)

HDR-XR100E/XR105E/XR106E

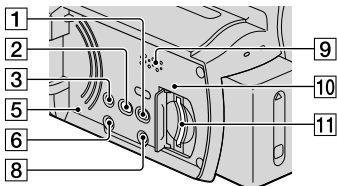

HDR-XR200E/XR200VE

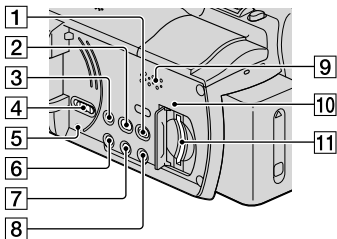

1 Touche  (AFFICHER LES IMAGES) (27, 40)

2 Touche  (DISC BURN) (reportez-vous au Mode d'emploi du caméscope)

3 Touche EASY (25, 26)

4 Commutateur GPS (HDR-XR200VE) (38)

5 Touche RESET

Appuyez sur RESET pour réinitialiser tous les réglages, y compris celui de l'horloge.

6 Touche POWER (21)

7 Touche NIGHTSHOT (36)

8 Touche DISP (écran) (38)

9 Haut-parleur

10 Témoin d'accès (« Memory Stick PRO Duo ») (70)

Lorsque le témoin est allumé ou clignote, votre caméscope est en train de lire ou d'écrire des données.

11 Fente pour « Memory Stick Duo » (70)

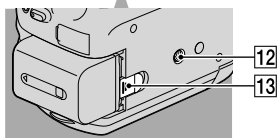
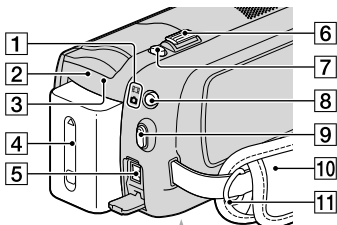

1 Témoins  (Film)/ (Photo) (21)

2 Témoin CHG (HDR-XR100E/XR105E/XR106E)/Témoin /CHG (HDR-XR200E/XR200VE) (18)

3 Témoin ACCESS (disque dur) (18)

Lorsque le témoin est allumé ou clignote, votre caméscope est en train de lire ou d'écrire des données.

4 Batterie (18)

5 Prise DC IN (18)

6 Manette de zoom motorisé (35, 48)

7 Touche PHOTO (27, 34)

8 Touche MODE (26, 33)

9 Touche START/STOP (25, 32)

10 Sangle (24, 31)

11 Crochet pour bandoulière

12 Logement du trépied

Fixez un trépied (vendu séparément) au logement du trépied à l'aide d'une vis de logement du trépied à l'aide d'une vis de logement du trépied (vendue séparément : la longueur de la vis doit être inférieure à 5,5 mm).

13 Manette de déblocage BATT (batterie)
(19)**Télécommande sans fil**

Uniquement pour HDR-XR200E/XR200VE

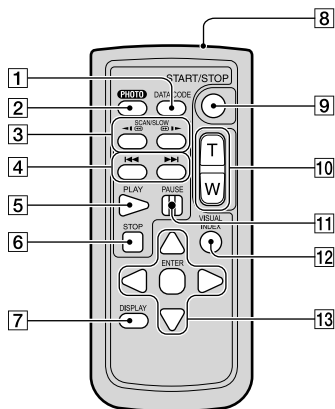
**1** Touche DATA CODE (90)

Affiche la date et l'heure, les données de réglage du caméscope ou coordonne (HDR-XR200VE) les images enregistrées lorsque vous appuyez sur cette touche en cours de lecture.

2 Touche PHOTO (27, 34)

Lorsque vous appuyez sur cette touche, l'image affichée à l'écran est enregistrée sous la forme d'une image fixe.

3 Touches SCAN/SLOW (29, 41)**4** Touches ◀◀/▶▶ (Précédent/Suivant)
(29, 30, 41, 42)**5** Touche PLAY (29, 41)**6** Touche STOP (29, 41)**7** Touche DISPLAY (38)**8** Emetteur**9** Touche START/STOP (25, 32)**10** Touches de zoom motorisé (35, 48)**11** Touche PAUSE (29, 41)**12** Touche VISUAL INDEX (27, 40)

Affiche l'écran VISUAL INDEX lors de la lecture.

13 Touches ◀/▶/▲/▼/ENTER

Lorsque vous appuyez sur l'une de ces touches, le cadre orange apparaît sur l'écran LCD. Sélectionnez une touche ou une option à l'aide de ◀/▶/▲/▼, puis appuyez sur ENTER pour valider.

⚡ Remarques

- Retirez la feuille de protection avant d'utiliser la télécommande sans fil.

Feuille de protection

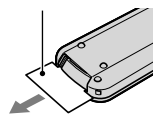

- Pointez la télécommande sans fil vers le capteur de la télécommande pour faire fonctionner votre caméscope (p. 7).
- Si aucune commande n'a été envoyée depuis la télécommande sans fil pendant une certaine période, le cadre orange disparaît. Lorsque vous appuyez de nouveau sur ◀/▶/▲/▼, ou ENTER, le cadre apparaît à l'endroit où il se trouvait la dernière fois.
- Certains boutons ne peuvent pas être sélectionnés sur l'écran LCD à l'aide de ◀/▶/▲/▼.

Pour changer la pile de la télécommande sans fil

- Tout en appuyant sur le loquet, insérez l'ongle dans la fente pour ouvrir le couvercle du logement de la pile.
- Placez une nouvelle pile avec le pôle + orienté vers le haut.
- Insérez le logement de la pile dans la télécommande sans fil jusqu'à ce qu'il s'encliquette.

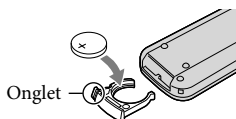

AVERTISSEMENT

La pile peut exploser si vous ne la manipulez pas avec soin. Ne rechargez pas la pile, ne la démontez pas et ne la jetez pas au feu.

- Lorsque la pile au lithium devient faible, le rayon de fonctionnement de la télécommande sans fil peut être réduit ou cette dernière peut ne pas fonctionner correctement. Dans ce cas, remplacez la pile par une pile au lithium Sony CR2025. L'utilisation d'une pile d'un type différent peut entraîner des risques d'incendie ou d'explosion.

Indicateurs

En haut à gauche Au centre En haut à droite

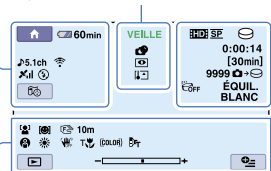

En bas

En haut à gauche

Indicateur	Signification
	Touche HOME (12)
	MODE AUDIO (76)
	Enregistrement avec retardateur (107)
	Statut du suivi GPS (38)
	VOTRE POSITION (58)
	Flash, YEUX ROUGES (80, 85)
	MIC ZOOM INTEG. (106)
	NIV.REF.MIC faible (107)
	SEL.GD FRMAT (76)
	Autonomie de la batterie
	Bouton de retour (12)

Au centre













Indicateur	Signification
[VEILLE]/[ENR.]	Statut d'enregistrement (25, 32)
	Format photo (82)
	Diaporama réglé (49)
	NightShot (36)
	Avertissement (115)
	Mode de lecture (27, 40)

En haut à droite

Indicateur	Signification
	Qualité d'enregistrement (HD/SD) et mode d'enregistrement (FH/HQ/SP/LP) (75)
	Support d'enregistrement/lecture (70)
0:00:00	Compteur (heures: minutes:secondes) (27, 40)
[00min]	Durée de la prise de vue restante estimée (27, 40)
	FONDU (106)
	Rétroéclairage de l'écran LCD désactivé (38)
	Capteur de chute désactivé (100)
	Capteur de chute activé (100)
	Nombre approximatif de photos pouvant être enregistrées et support d'enregistrement (26, 33)
	Dossier de lecture (42)
100/112	Film ou photo en cours de lecture/Nombre total de films ou photos enregistrés (27, 40)

En bas

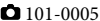
Indicateur	Signification
	DETECT.VISAGES (86)
	DETECTION (87)
	Mise au point manuelle (103)

Indicateur	Signification
	SELECTION SCENE (104)
	Balance des blancs (105)
	SteadyShot désactivé (78, 83)
	SPOT./M.PT C./ SPOTMETRE/ EXPOSITION (101, 103)
	TELE MACRO (102)
	X.V.COLOR (78)
	CONVERTISSEUR (81, 85)
	Touche OPTION (12)
	Touche AFFICHER LES IMAGES (27, 40)
	Touche de diaporama (49)
	Nom du fichier de données (29, 42)
	Image protégée (62)
	Touche VISUAL INDEX (29, 42)

- Les indicateurs et leur position peuvent apparaître différemment sur votre écran.
- Certains indicateurs peuvent ne pas apparaître selon le modèle.

« HOME » et « OPTION » - Profitez de deux types de menus

Utilisation du HOME MENU

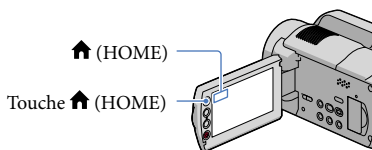

Lorsque vous appuyez sur la touche  (HOME), le HOME MENU s'affiche. Vous pouvez alors modifier les réglages de votre caméscope, etc.

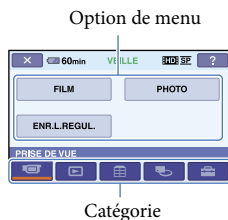

- 1 Appuyez sur la catégorie souhaitée → l'option de menu à modifier.



Utilisation de la fonction HELP

Pour afficher les descriptions dans le HOME MENU, appuyez sur  (HELP) sur l'écran HOME MENU. (Le bas de la touche  devient orange.) Appuyez ensuite sur l'option dont vous souhaitez connaître le contenu.

Utilisation du OPTION MENU

Le  OPTION MENU apparaît sous la forme d'une fenêtre contextuelle comme lorsque vous cliquez avec le bouton droit de la souris sur l'ordinateur. Les options de menu modifiables dans le contexte s'affichent.

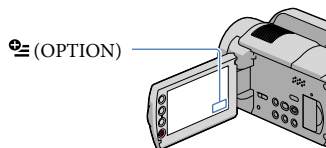



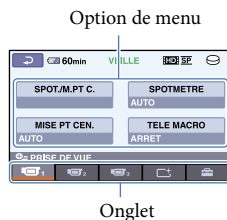

- 1 Appuyez sur l'onglet souhaité → l'option pour modifier le réglage.



- 2 Suivez les instructions données à l'écran.

- 2 Une fois le réglage terminé, appuyez sur .

- 3 Une fois le réglage terminé, appuyez sur .

- Si l'option n'apparaît pas sur l'écran, appuyez sur  / .
- Pour revenir à l'écran précédent, appuyez sur .
- Pour masquer l'écran HOME MENU, appuyez sur .
- Vous ne pouvez pas sélectionner les options ou réglages grisés.

Remarques

- Si l'option souhaitée n'apparaît pas à l'écran, appuyez sur un autre onglet. (Il se peut qu'aucun onglet n'apparaisse.)
- Vous ne pouvez pas utiliser le OPTION MENU en mode Easy Handycam.
- Les onglets et les options qui s'affichent à l'écran dépendent de l'état d'enregistrement ou de lecture en cours de votre caméscope.

Liste des options des menus

Liste du HOME MENU

Catégorie (PRISE DE VUE)

FILM* ¹	p. 31
PHOTO* ¹	p. 33
ENR.L.REGUL.	p. 37

Catégorie (AFFICHER LES IMAGES)

VISUAL INDEX* ¹	p. 41
CARTE* ^{1*3}	p. 43
PELLICULE* ¹	p. 44
VISAGE* ¹	p. 45
LISTE DE LECTURE	p. 64

Catégorie (AUTRES)

SUPPRIMER* ¹	
SUPPRIMER	p. 56
SUPPRIMER	p. 56
VOTRE POSITION* ^{1*3}	p. 58
CAPTURE PHOTO	p. 59
COPIER FILM	
COPIER	p. 60
COPIER	p. 60
COPIER PHOTO	
COPIER en sélect.	p. 61
COPIER/date	p. 61
MONT	
SUPPRIMER	p. 56
SUPPRIMER	p. 56
PROTECTION	p. 62
PROTECTION	p. 62
DIVISER	p. 63
EDITER LISTE LECT.	
AJOUTER/ AJOUTER	p. 64
AJOUTER/date/ AJOUTER/date	p. 65
SUPPRIMER/ SUPPRIMER	p. 65
SUPP.TOUT/ SUPP.TOUT	p. 65
DEPLACER/ DEPLACER	p. 66

CONNEXION USB





CONNEXION USB	p. 66
CONNEXION USB	p. 66
GRAVURE DISQUE	Mode d'emploi du caméscope
TELECH.MUSIQUE* ⁴	p. 46
GUIDE RACC.TELE.* ¹	p. 50
OUTIL MUSIQUE	p. 46
TELECH.MUSIQUE* ^{1*4}	p. 46
MUSIQUE VIDE* ^{1*4}	p. 46
INFOS BATTERIE	p. 69

Catégorie (GERER SUPPORT)

REG.SUPP.FILM* ¹	p. 70
REG.SUPP.PHOTO* ¹	p. 70
INFOS SUR SUPP.	p. 72
FORMAT.SUPPORT* ¹	p. 73
REPAR.F.BD.IM.	p. 113, 116

Catégorie (REGLAGES)

REGL.FILMS APP.	
REGLAGE / * ¹	p. 75
MODE ENR.	p. 75
MODE AUDIO	p. 76
ECL.NIGHTSHOT* ⁴	p. 76
SEL.GD FRMAT	p. 76
ZOOM NUM.	p. 77
STEADYSHOT	p. 78
OBT.LENTE AUTO	p. 78
X.V.COLOR	p. 78
IMAGE GUIDE	p. 79
REG. REST.	p. 79
MODE FLASH* ^{1*4}	p. 80
NIV.FLASH* ⁴	p. 80
YEUX ROUGES* ⁴	p. 80
CONVERTISSEUR	p. 81
CONTRE-JR AUTO	p. 81
REGL.PHOTO APP.	
TAILLE* ¹	p. 82
N°FICHER	p. 82
ECL.NIGHTSHOT* ⁴	p. 82
STEADYSHOT* ⁴	p. 83
OBT.LENTE AUTO	p. 83
IMAGE GUIDE	p. 83
MODE FLASH* ^{1*4}	p. 84

NIV.FLASH*4	p. 84
YEUX ROUGES*4	p. 85
CONVERTISSEUR	p. 85
CONTRE-JR AUTO	p. 85
FONCT.VISAGE	
REGL.DET.VISAGE	p. 86
OBTURAT.SOURIRE*2	p. 87
AFF.REGL.IMAGES	
REGLAGE  / 	p. 88
CODE DONNEES	p. 88
REGL.SON/AFF.	
VOLUME*1	p. 91
BIP*1	p. 91
LUMI.LCD	p. 91
NIV.ÉCL.LCD	p. 91
COULEUR LCD	p. 92
REGLAGES SORTIE	
FORMAT TV	p. 93
SORTIE AFF.	p. 94
COMPOSANT	p. 94
RESOLUTION HDMI	p. 94
REG.HOR./  LAN.	
REGL.HORLOGE*1	p. 21
REGL.ZONE	p. 96
REGL.HORL.AUTO*3	p. 96
REGL.ZONE AUTO*3	p. 96
HEURE ETE	p. 97
 REGL.LANGUE*1	p. 97
REGL.GENERAUX	
MODE DEMO	p. 98
VOY.TOURNAGE*4	p. 98
ETALONNAGE	p. 131
ARRET AUTO	p. 99
MISE S.TENS./LCD	p. 99
TELECOMMANDE*4	p. 99
CAPT.CHUTE	p. 100
COMMANDE HDMI	p. 100

*3 HDR-XR200VE

*4 HDR-XR200E/XR200VE

Liste du OPTION MENU

Les options suivantes sont disponibles uniquement dans le OPTION MENU.

Onglet

SPOT./M.PT C.	p. 101
SPOTMETRE	p. 101
MISE PT CEN.	p. 102
TELE MACRO	p. 102
EXPOSITION	p. 103
MISE AU PT.	p. 103
SELECTION SCENE	p. 104
BAL BLANCS	p. 105

Onglet

FONDU	p. 106
-------	--------

Onglet

MIC ZOOM INTEG.	p. 106
NIV.REF.MIC	p. 107
RETARDATEUR	p. 107
CHRONO	p. 38

L'onglet affiché ou l'absence d'onglet dépend de la situation

DIAPORAMA	p. 49
REG.DIAPORAMA	p. 49

- [REGL.SON/AFF.] devient [REGLAGES SON] en mode Easy Handycam.

*1 Vous pouvez régler cette option en mode Easy Handycam.

*2 Vous ne pouvez pas régler [AFFICHAGE CADRE] en mode Easy Handycam.

A lire avant d'utiliser votre caméscope

Eléments fournis

Les numéros entre parenthèses correspondent à la quantité fournie.

- Adaptateur secteur (1)
- Cordon d'alimentation (1)
- Câble A/V composante (1) **A**
- Câble de raccordement A/V (1) **B**
- Câble USB (1) **C**
- Télécommande sans fil (1)

Uniquement pour HDR-XR200E/
XR200VE

- Une pile bouton au lithium est déjà installée.
- Batterie rechargeable NP-FH60 (1)
- CD-ROM « Handycam Application Software » (1)
 - « PMB » (logiciel, y compris « Manuel de PMB »)
 - « Guide pratique de Handycam » (PDF)
- « Mode d'emploi du caméscope » (1)

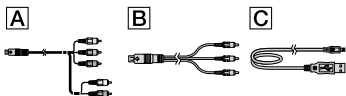

- Reportez-vous à la page 71 pour connaître les « Memory Stick » compatibles avec ce caméscope.

Utilisation du caméscope

- Ne tenez pas le caméscope par les parties suivantes, ni par le cache des prises.

Ecran LCD

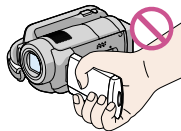

Batterie

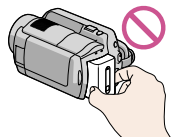

Cache de protection de la griffe (HDR-XR200E/XR200VE)

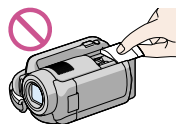

- Le caméscope n'est pas étanche à la poussière, aux gouttes d'eau ni aux projections d'eau. Reportez-vous à la section « A propos de la manipulation de votre caméscope » (p. 130).
- N'effectuez aucune des opérations suivantes quand les témoins de mode (Film)/ (Photo) (p. 21) ou les témoins d'accès/ACCESS/ (p. 18, 70) sont allumés ou clignotent. Sinon, le support d'enregistrement risque d'être endommagé, les images enregistrées perdues ou d'autres problèmes risquent de survenir.
 - Ejection du « Memory Stick PRO Duo » du caméscope
 - Retrait de la batterie ou de l'adaptateur secteur du caméscope
 - Choc mécanique ou vibration du caméscope
- Si vous raccordez votre caméscope à un autre appareil à l'aide d'un câble, veillez à insérer la fiche du connecteur dans le bon sens. Si vous insérez la fiche en forçant dans le mauvais sens, vous risquez d'endommager la borne et de provoquer un mauvais fonctionnement du caméscope.
- Débranchez l'adaptateur secteur du caméscope en tenant le caméscope et la fiche CC.
- Même si le caméscope est hors tension, la fonction GPS fonctionne tant que le commutateur GPS est réglé sur ON. Assurez-vous que le commutateur GPS est réglé sur OFF pendant le décollage ou l'atterrissage d'un avion (HDR-XR200VE).

Options de menu, panneau LCD et objectif

- Si une option de menu est grisée, cela signifie qu'elle n'est pas disponible dans les conditions de lecture ou de prise de vue actuelles.
- L'écran LCD est le produit d'une technologie extrêmement pointue et plus de 99,99 % des pixels sont opérationnels. Cependant, des petits points noirs et/ou lumineux (blancs, rouges, bleus ou verts) peuvent apparaître en permanence dans le viseur et sur l'écran LCD.

Ces points sont normaux et proviennent du processus de fabrication ; ils n'affectent en aucun cas la qualité de l'enregistrement.

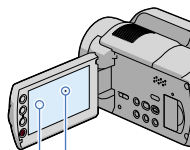

Point noir

Point blanc, rouge, bleu ou vert

- Si l'écran LCD ou l'objectif se trouvent exposés à la lumière directe du soleil pendant une période prolongée, cela risque d'entraîner des problèmes de fonctionnement.
- Ne filmez pas le soleil directement. Cela pourrait entraîner un mauvais fonctionnement de votre caméscope. Effectuez des prises de vue du soleil uniquement dans des conditions de lumière faible, par exemple au crépuscule.

A propos de la modification du réglage de la langue

Des captures d'écran dans votre langue sont utilisées pour illustrer les procédures d'utilisation. Si nécessaire, modifiez la langue d'affichage à l'écran avant d'utiliser votre caméscope (p. 22).

Enregistrement

- Avant le début de toute prise de vue, testez cette fonction pour vous assurer que l'image et le son sont enregistrés sans problème.
- Aucune compensation relative au contenu de l'enregistrement ne sera accordée, même si la prise de vue ou la lecture s'avèrent impossibles en raison d'un mauvais fonctionnement du caméscope, du support de stockage, etc.
- Les standards de télévision couleur sont différents d'un pays ou d'une région à l'autre. Pour visionner vos enregistrements sur un téléviseur, vous devez disposer d'un modèle basé sur le standard PAL.
- Les programmes de télévision, les films, les cassettes vidéo et autres enregistrements peuvent être protégés par des droits d'auteur. Leur enregistrement non autorisé peut être contraire à la législation sur les droits d'auteur.

Lecture d'images enregistrées sur

d'autres appareils

- Votre caméscope est compatible avec MPEG4 AVC/H.264 High Profile pour un enregistrement avec une qualité d'image haute définition (HD). Par conséquent, vous ne pouvez pas lire d'images enregistrées avec une qualité d'image haute définition (HD) sur votre caméscope à l'aide des appareils suivants :
 - Autres appareils compatibles avec le format AVCHD qui ne sont pas compatibles avec High Profile
 - Appareils non compatibles avec le format AVCHD

Disques enregistrés avec une qualité d'image haute définition (HD)

- Ce caméscope capture des images haute définition au format AVCHD. Les DVD contenant des images au format AVCHD ne doivent pas être utilisés avec des lecteurs ou enregistreurs DVD, car le lecteur/enregistreur DVD risque de ne pas éjecter le disque et d'effacer tout son contenu sans avertissement. Les DVD contenant des images au format AVCHD peuvent être lus sur un lecteur/enregistreur Blu-ray Disc™ ou sur un autre appareil compatible.

Objectif Carl Zeiss

Votre caméscope est équipé d'un objectif Carl Zeiss, mis au point dans le cadre d'une collaboration entre Carl Zeiss, en Allemagne, et Sony Corporation. Cet objectif garantit des images de qualité supérieure. Il adopte le système de mesure MTF pour caméscopes et offre une qualité identique à celle des objectifs Carl Zeiss.

Pour HDR-XR200E/XR200VE

L'objectif est doté d'un revêtement T* qui élimine les reflets indésirables et restitue fidèlement les couleurs.

MTF= Modulation Transfer Function. Le chiffre indique la quantité de lumière d'un sujet entrant dans l'objectif.

Remarques sur l'utilisation du Handycam à disque dur

Enregistrez toutes vos données d'image

- Pour éviter la perte de vos données d'image, stockez régulièrement toutes vos images

enregistrées sur un support externe. Nous vous conseillons d'enregistrer les données d'image sur un disque tel qu'un DVD-R à l'aide de votre ordinateur (reportez-vous au Mode d'emploi du caméscope). Vous pouvez également enregistrer vos données d'image avec un magnétoscope ou un enregistreur DVD/HDD (p. 66).

Évitez tout choc ou vibration de votre caméscope

- Le disque dur du caméscope risquerait de ne pas être reconnu, ou la prise de vue ou la lecture pourrait s'avérer impossible.
- Veillez particulièrement à éviter tout choc pendant la prise de vue/lecture. À la fin de l'enregistrement, évitez tout choc ou vibration du caméscope aussi longtemps que le témoin ACCESS est allumé.
- Si vous utilisez une bandoulière (vendue séparément), évitez de heurter le caméscope avec des objets.
- N'utilisez pas votre caméscope dans des endroits très bruyants.

À propos du capteur de chute

- Afin de protéger le disque dur interne des conséquences d'une chute, le caméscope est doté d'un capteur de chute (p. 100). En cas de chute, ou en l'absence de gravité, le son émis lorsque cette fonction est activée par le caméscope risque d'être également enregistré. Si le capteur de chute détecte des chutes à répétition, la prise de vue/lecture risque d'être interrompue.

Remarques sur la batterie et l'adaptateur secteur

- Veillez à retirer la batterie ou à débrancher l'adaptateur secteur une fois le caméscope éteint.

Remarque sur la température de fonctionnement

- Si la température du caméscope est trop élevée ou trop basse, il se peut que vous ne puissiez pas enregistrer ou lire des images sur le caméscope en raison de l'activation de la protection du caméscope contre ce type de situation. Dans ce cas, un indicateur apparaît sur l'écran (p. 115).

Si le caméscope est raccordé à un

ordinateur

- N'essayez pas de formater le disque dur ou la zone de stockage des fichiers musicaux (HDR-XR200E/XR200VE) du caméscope à l'aide d'un ordinateur. Cela risquerait de provoquer un mauvais fonctionnement du caméscope.

Remarque sur l'utilisation du caméscope en altitude

- Ne mettez pas le caméscope sous tension dans un environnement basse pression, lorsque l'altitude est supérieure à 5 000 mètres. Vous risqueriez d'endommager le lecteur de disque dur de votre caméscope.

Remarque sur la mise au rebut et le transfert

- Même si vous exécutez l'opération [FORMAT.SUPPORT] (p. 73) ou que vous formatez le disque dur du caméscope, il se peut que vous ne puissiez pas effacer entièrement les données du disque dur. Lorsque vous transférez le caméscope, il est recommandé d'exécuter l'opération [EVIDE] (p. 73) afin d'empêcher la récupération de vos données. Par ailleurs, lors de la mise au rebut du caméscope, il est recommandé de détruire le corps du caméscope.

Si vous ne pouvez pas enregistrer ou lire des images, exécutez l'opération [FORMAT.SUPPORT]

- Si vous enregistrez ou supprimez des images de façon répétée pendant une période prolongée, une fragmentation des données se produit sur le support d'enregistrement. Les images ne peuvent pas être enregistrées ni sauvegardées. Dans ce cas, enregistrez vos images sur un support externe quelconque (p. 66, reportez-vous également au Mode d'emploi du caméscope), puis exécutez l'opération [FORMAT.SUPPORT] (p. 73).

Etape 1 : Chargement de la batterie

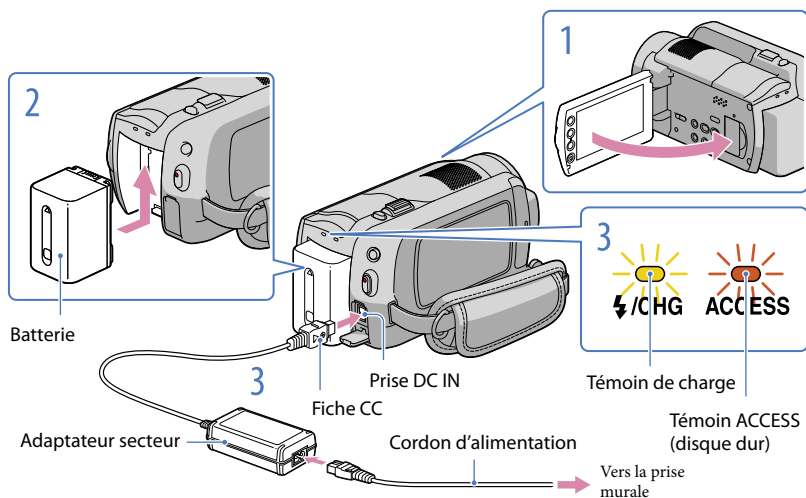

Vous pouvez charger la batterie « InfoLITHIUM » (série H) après l'avoir fixée sur votre caméscope.

- Vous ne pouvez pas fixer une batterie « InfoLITHIUM » autre que la série H sur votre caméscope.

1 Mettez votre caméscope hors tension en fermant l'écran LCD.

2 Fixez la batterie en la faisant glisser dans le sens de la flèche jusqu'au dé clic.

3 Connectez l'adaptateur secteur et le cordon d'alimentation vers votre caméscope et la prise murale.

- Veillez à ce que le repère ▲ de la fiche CC soit orienté vers la droite.

Le témoin de charge s'allume et la charge commence. Le témoin de charge s'éteint lorsque la batterie est entièrement chargée.

4 Lorsque la batterie est chargée, débranchez l'adaptateur secteur de la prise DC IN de votre caméscope.

- Concernant la durée de prise de vue et de lecture, reportez-vous à la page 119.

- Lorsque votre caméscope est sous tension, vous pouvez vérifier l'autonomie de la batterie à l'aide de l'indicateur d'autonomie de la batterie en haut à gauche de l'écran LCD.

Durée de charge

Temps approximatif (en minutes) nécessaire à la recharge complète d'une batterie totalement déchargée.

Batterie	Durée de charge
NP-FH50	135
NP-FH60 (fournie)	135
NP-FH70	170
NP-FH100	390

- Durée mesurée avec le caméscope à 25 °C. 10 °C à 30 °C est la température recommandée.

Pour retirer la batterie

Fermez l'écran LCD. Faites glisser la manette de déblocage BATT (batterie) ① et retirez la batterie ②.

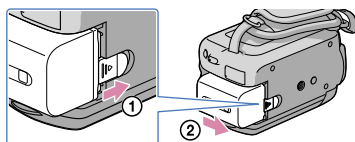

Pour utiliser une prise murale comme source d'alimentation

Effectuez les mêmes connexions que dans la section « Etape 1 : Chargement de la batterie ». Même si la batterie est installée, elle ne se décharge pas.

Chargement de la batterie à l'étranger

Vous pouvez charger la batterie dans n'importe quel pays ou région avec l'adaptateur secteur fourni, dans la limite de 100 V - 240 V CA, 50/60 Hz.

- N'utilisez pas de transformateur de tension électronique.

Remarques sur la batterie

- Lorsque vous retirez la batterie ou l'adaptateur secteur, fermez l'écran LCD et assurez-vous que les témoins (Film)/ (Photo) (p. 21)/ACCESS (p. 18)/témoin d'accès (p. 70) sont éteints.
- Le témoin de charge clignote pendant le chargement dans les conditions suivantes :
 - La batterie n'est pas correctement installée.
 - La batterie est endommagée.
- Si vous fixez une lampe vidéo (vendue séparément), nous vous recommandons d'utiliser une batterie NP-FH70 ou NP-FH100 (HDR-XR200E/XR200VE).
- Il est déconseillé d'utiliser une batterie NP-FH30, qui permet uniquement de courtes durées de prise de vue et de lecture, sur votre caméscope.
- Même si votre caméscope est mis hors tension, l'appareil est toujours alimenté sur secteur tant qu'il est raccordé à la prise murale via l'adaptateur secteur.
- Par défaut, le caméscope est réglé pour que l'alimentation soit automatiquement coupée si vous le laissez inutilisé pendant environ 5 minutes, ceci afin d'économiser la batterie ([ARRÊT AUTO]).

Remarques sur l'adaptateur secteur

- Branchez l'adaptateur secteur sur une prise murale proche. Débranchez immédiatement l'adaptateur secteur de la prise murale si un problème de fonctionnement se produit pendant l'utilisation du caméscope.
- N'utilisez pas l'adaptateur secteur dans un endroit exigü, notamment entre un mur et un meuble.
- Ne court-circuitez pas la fiche CC de l'adaptateur secteur ou les bornes de la batterie avec un objet métallique. Cela pourrait entraîner un problème de fonctionnement.

Etape 2 : Mise sous tension et réglage de la date et de l'heure

1 Ouvrez l'écran LCD de votre caméscope.

Votre caméscope s'allume.

- Pour mettre votre caméscope sous tension lorsque l'écran LCD est ouvert, appuyez sur POWER.

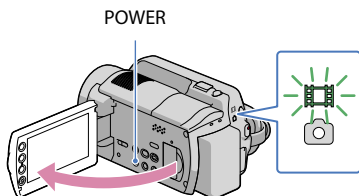

- 🎞 (Film) : pour enregistrer des films
- 📷 (Photo) : pour enregistrer des photos

2 Sélectionnez la zone géographique de votre choix à l'aide de ▲/▼, puis appuyez sur [SUIVANT].

Appuyez sur la touche
sur l'écran LCD.

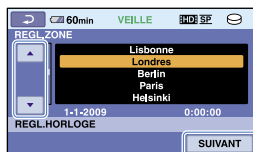
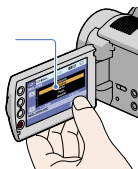

- Pour régler à nouveau la date et l'heure, appuyez sur **↑** (HOME) → **📷** (REGLAGES) → [REG. HOR./[A]LAN.] → [REGL.HORLOGE]. Si une option n'apparaît pas sur l'écran, appuyez sur **▲**/**▼** jusqu'à ce que celle-ci apparaisse.

3 Réglez [HEURE ETE], la date et l'heure, puis appuyez sur [OK].

L'horloge démarre.

- Si vous réglez [HEURE ETE] sur [MARCHE], l'horloge avance d'1 heure.

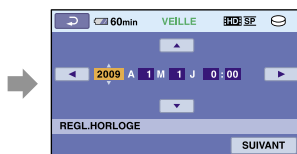

- La date et l'heure n'apparaissent pas pendant la prise de vue, mais elles sont automatiquement enregistrées sur le support d'enregistrement et peuvent être affichées pendant la lecture. Pour afficher la date et l'heure, appuyez sur **↑** (HOME) → **📷** (REGLAGES) → [AFF.REGL.IMAGES] → [CODE DONNEES] → [DATE/HEURE] → **OK** → **📷** → **X**.

- Vous pouvez désactiver les bips de confirmation des opérations en appuyant sur **HOME** → **REGLAGES** → [REGL.SON/AFF.] → [BIP] → [ARRRET] → **OK** → **RETOUR** → **X**.
- Si la touche sur laquelle vous appuyez ne réagit pas correctement, étalonnez l'écran tactile (p. 131).
- Une fois l'horloge réglée, l'heure est automatiquement réglée avec [REGL.HORL.AUTO] et [REGL.ZONE AUTO] réglés sur [MARCHE] (p. 96). L'heure peut ne pas être automatiquement réglée sur la bonne heure selon le pays/la région sélectionné(e) pour votre caméscope. Dans ce cas, réglez [REGL.HORL.AUTO] et [REGL.ZONE AUTO] sur [ARRRET] (HDR-XR200VE).

Pour mettre l'appareil hors tension

Fermez l'écran LCD. Le témoin **Film** (Film) clignote pendant quelques secondes, puis l'alimentation est coupée.

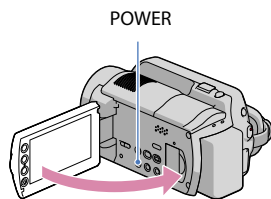

- Vous pouvez également mettre votre caméscope hors tension en appuyant sur POWER.
- Si [MISE S.TENS./LCD] (p. 99) est réglé sur [ARRRET], mettez votre caméscope hors tension en appuyant sur POWER.

Modification du réglage de la langue

Vous pouvez changer la langue des indications à l'écran.

Appuyez sur **HOME** → **REGLAGES** → [REG.HOR./**LAN.**] → [**REGL. LANGUE**] → la langue souhaitée → **OK** → **RETOUR** → **X**.



Cinq conseils pour un enregistrement réussi



★ Stabilisez votre caméscope

Lorsque vous utilisez le caméscope, gardez le buste droit et maintenez les bras près du corps. La fonction SteadyShot est efficace contre le bougé du caméscope, toutefois, il est essentiel de ne pas faire bouger le caméscope.

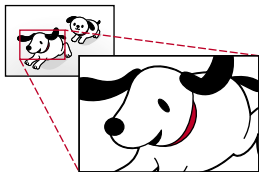

★ Zoomez en douceur

Zoomez lentement et en douceur. Et utilisez le zoom avec parcimonie. Si vous zoomez trop souvent, cela peut fatiguer le téléspectateur.



★ Donnez une sensation d'espace

Utilisez la technique du panoramique. Stabilisez-vous, puis déplacez le caméscope horizontalement en tournant lentement le haut du corps. Restez immobile pendant un instant à la fin du panoramique afin de donner une impression de stabilité à la scène.



★ Accentuez les films grâce à la narration

Prenez en compte le son à enregistrer avec vos films. Racontez le sujet, ou parlez au sujet pendant la prise de vue. Essayez d'équilibrer le volume des voix, sachant que la personne qui enregistre est plus près du microphone que celle qui est enregistrée.



★ Utilisez les accessoires

Faites bon usage des accessoires du caméscope. Par exemple, en utilisant un trépied, vous pouvez effectuer un enregistrement en accéléré ou enregistrer des sujets faiblement éclairés, comme des scènes de feux d'artifice ou des vues nocturnes. En vous munissant toujours de batteries de rechange, vous pouvez continuer à enregistrer sans vous préoccuper du déchargement de la batterie.

Enregistrement et lecture faciles de films et de photos (Mode **EASY** Easy Handycam)

Appuyez simplement sur EASY. Cette fonction vous permet d'enregistrer et de lire facilement des films et des photos (mode Easy Handycam).

Le mode Easy Handycam vous permet de régler les options de base, comme modifier la taille des images ou supprimer des images, parmi les options de réglage. Les autres options sont réglées automatiquement.

- Lorsque vous passez en mode Easy Handycam, pratiquement tous les réglages des menus reviennent automatiquement aux réglages par défaut. (Certaines options de menu conservent les réglages effectués avant le passage en mode Easy Handycam.)

Enregistrement de films

Par défaut, les films sont enregistrés avec une qualité d'image haute définition (HD) sur le disque dur (p. 70, 75).

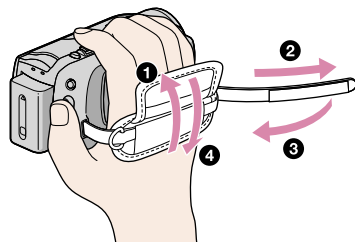

- 1 Fixez la sangle.

- 2 Ouvrez l'écran LCD de votre caméscope.

Votre caméscope s'allume.

- Pour mettre votre caméscope sous tension lorsque l'écran LCD est déjà ouvert, appuyez sur POWER (p. 21).

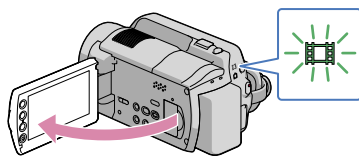

Pour HDR-XR100E/XR105E/XR106E

Ouvrez le cache de l'objectif.

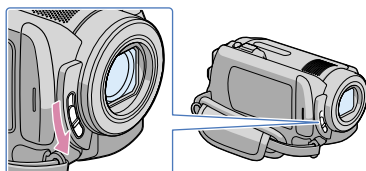

- 3 Appuyez sur EASY.
- EASY** apparaît sur l'écran LCD.

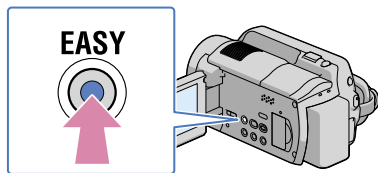

- 4 Appuyez sur START/STOP pour lancer l'enregistrement.

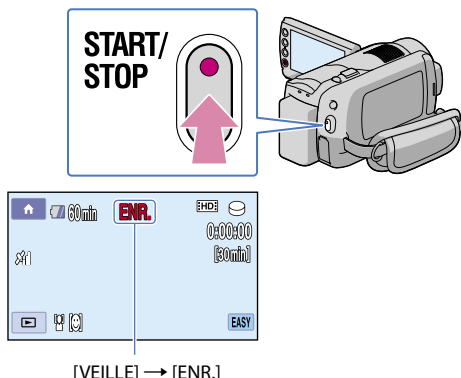

[VEILLE] → [ENR.]

Pour arrêter l'enregistrement, appuyez de nouveau sur START/STOP.

Conseils

- [MODE ENR.] est réglé sur [HD SP] ou [SD SP] (p. 75).

1 Ouvrez l'écran LCD de votre caméscope.

Votre caméscope s'allume.

- Pour mettre votre caméscope sous tension lorsque l'écran LCD est déjà ouvert, appuyez sur POWER (p. 21).

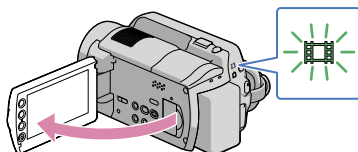

Pour HDR-XR100E/XR105E/XR106E

Ouvrez le cache de l'objectif.

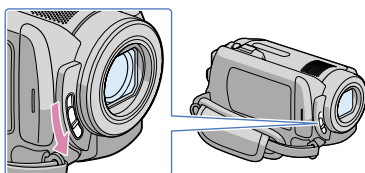

2 Appuyez sur EASY.

EASY apparaît sur l'écran LCD.

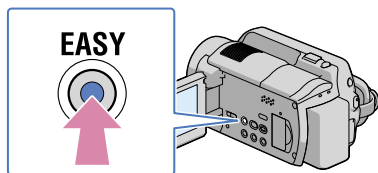

3 Appuyez sur MODE pour activer le témoin (Photo).

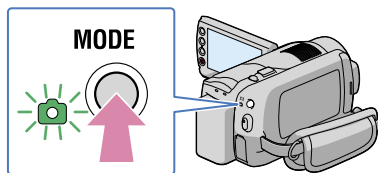

- Appuyez légèrement sur PHOTO pour procéder à la mise au point, puis appuyez à fond.

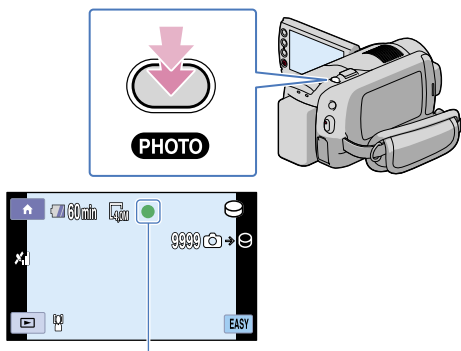

Clignote → S'allume

Lorsque ■■■■■ disparaît, cela signifie que la photo a été enregistrée sur le disque dur interne.

Lecture de films

- Ouvrez l'écran LCD de votre caméscope.

Votre caméscope s'allume.

- Pour mettre votre caméscope sous tension lorsque l'écran LCD est déjà ouvert, appuyez sur POWER (p. 21).

- Appuyez sur  (AFFICHER LES IMAGES).

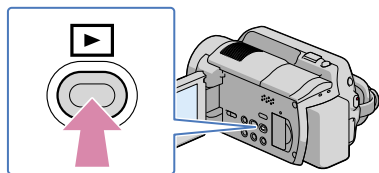

L'écran VISUAL INDEX s'affiche au bout de quelques secondes.

3 Appuyez sur **H:HD** (ou l'onglet **S:SD**) (①) → le film de votre choix (②).

HDR-XR100E/XR105E/XR106E

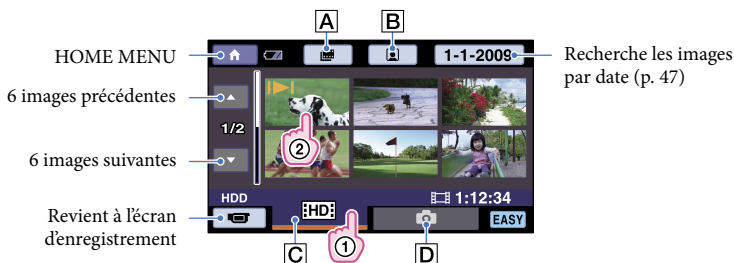

A : affiche l'écran Index des pellicules (p. 44).

B : affiche l'écran Index des visages (p. 45).

C **H:HD** : affiche les films avec une qualité d'image haute définition (HD).*

D : affiche les photos.

* **S:SD** s'affiche lorsque vous sélectionnez des films avec une qualité d'image standard (SD) dans [REGLAGE **H:HD** / **S:SD**] (p. 88).

- s'affiche avec le film ou la photo lu ou enregistré en dernier. Si vous appuyez sur le film ou la photo avec , vous pouvez reprendre la lecture là où vous l'aviez laissée la dernière fois. (s'affiche sur la photo enregistrée sur « Memory Stick PRO Duo ».)

HDR-XR200E/XR200VE

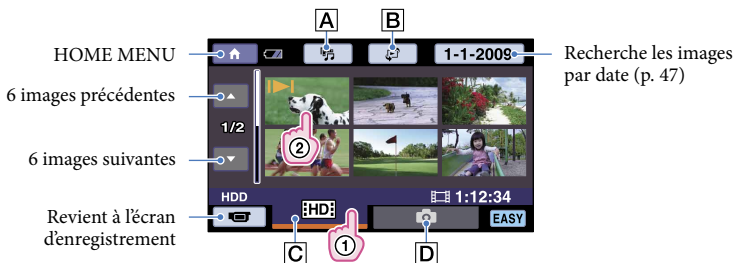

A : affiche l'écran de lecture de la sélection (p. 46).

B : affiche l'écran pour sélectionner le type d'index ([CARTE] (HDR-XR200VE)/ [PELLICULE]/[VISAGE]) (p. 43, 44, 45).

C **H:HD** : affiche les films avec une qualité d'image haute définition (HD).*

D : affiche les photos.

* **S:SD** s'affiche lorsque vous sélectionnez des films avec une qualité d'image standard (SD) dans [REGLAGE **H:HD** / **S:SD**] (p. 88).

- **▶** s'affiche avec le film ou la photo lu ou enregistré en dernier. Si vous appuyez sur le film ou la photo avec **▶**, vous pouvez reprendre la lecture là où vous l'aviez laissée la dernière fois. (**▶** s'affiche sur la photo enregistrée sur « Memory Stick PRO Duo ».)

La lecture du film sélectionné commence.

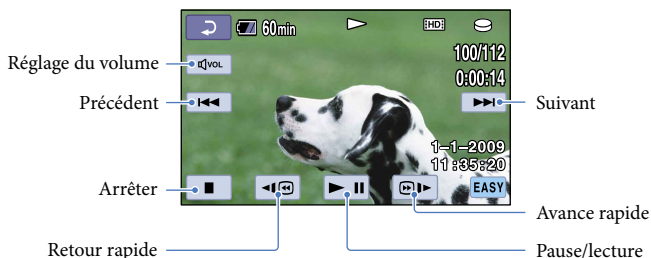

Conseils

- L'écran VISUAL INDEX réapparaît lorsque la lecture à partir du film sélectionné atteint le dernier film.
- Vous pouvez réduire la vitesse de lecture en appuyant sur **◀|Ⓜ/Ⓜ▶** en cours de pause.
- Vous pouvez régler le volume en appuyant sur **◀VOL** → régler avec **◀|** / **▶|** → **▶VOL** pendant la lecture.
- [CODE DONNEES] est réglé sur [DATE/HEURE] (p. 88).
- Pour modifier le support d'enregistrement, sélectionnez un support d'enregistrement dans [REG.SUPP. FILM] (p. 70).
- Lors de l'achat, votre caméscope contient un film de démonstration protégé.

Lecture de photos

Dans l'écran VISUAL INDEX, appuyez sur l'onglet **📷** (Photo) (①) → la photo de votre choix (②).

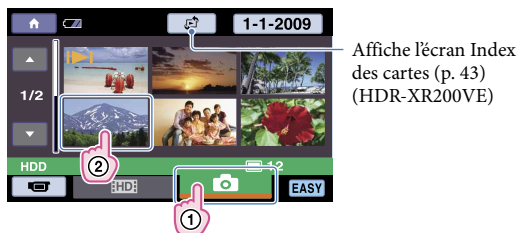

La lecture de la photo sélectionnée commence.

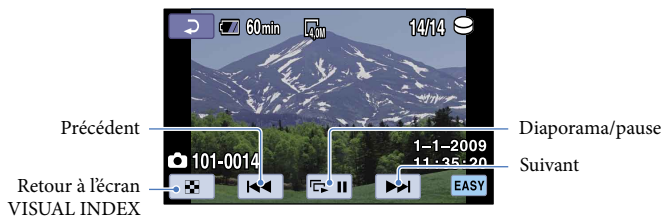

Conseils

- [CODE DONNEES] est réglé sur [DATE/HEURE] (p. 88).
- Pour modifier le support d'enregistrement, sélectionnez un support d'enregistrement dans [REG.SUPP. PHOTO] (p. 70).

Annuler le mode Easy Handycam

Une fois l'enregistrement terminé, ou après avoir fermé l'écran de réglage du menu, appuyez de nouveau sur EASY. EASY disparaît de l'écran LCD.

Réglages du menu en mode Easy Handycam

Appuyez sur  (HOME) pour afficher les options de menu disponibles pour les changements de réglage. Reportez-vous à « Liste des options des menus » (p. 13) sur les options de menu disponibles.

Remarques

- Vous ne pouvez pas utiliser le  OPTION MENU.
- Annulez le mode Easy Handycam si vous souhaitez ajouter des effets à des images ou changer les réglages.

Touches inopérantes en mode Easy Handycam

Certaines touches/fonctions ne peuvent pas être utilisées en mode Easy Handycam étant donné qu'elles sont activées automatiquement. Si vous avez effectué une opération invalide, le message [Incompatible avec la fonction Easy Handycam] peut s'afficher.

Enregistrement

Enregistrement de films

Par défaut, les films sont enregistrés avec une qualité d'image haute définition (HD) sur le disque dur interne (p. 70, 75).

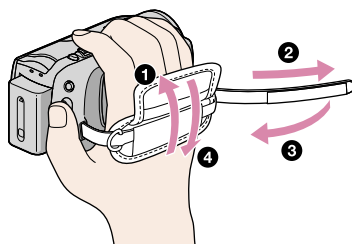

1 Fixez la sangle.

2 Ouvrez l'écran LCD de votre caméscope.

Votre caméscope s'allume.

- Pour mettre votre caméscope sous tension lorsque l'écran LCD est déjà ouvert, appuyez sur POWER (p. 21).

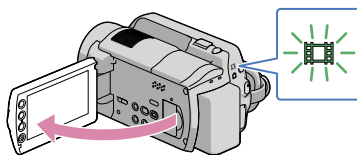

Pour HDR-XR100E/XR105E/XR106E

Ouvrez le cache de l'objectif.

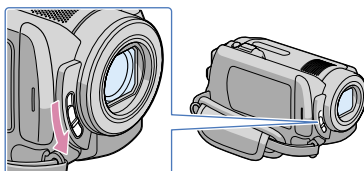

3 Appuyez sur START/STOP pour lancer l'enregistrement.

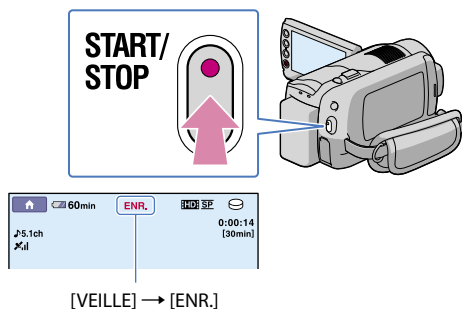

Pour arrêter l'enregistrement, appuyez de nouveau sur START/STOP.

- Reportez-vous à la page 120 pour plus d'informations sur la durée de prise de vue pour les films.
- La durée maximale de prise de vue en continu pour les films est d'environ 13 heures.
- Lorsqu'un fichier film dépasse 2 Go, le fichier film suivant est créé automatiquement.
- Vous pouvez modifier le support d'enregistrement et la qualité d'image (p. 70, 75).
- [STEADYSHOT] est réglé comme suit par défaut.
HDR-XR100E/XR105E/XR106E : [MARCHE]
HDR-XR200E/XR200VE : [ACTIVE]
- Plusieurs secondes sont nécessaires avant de pouvoir lancer l'enregistrement une fois le caméscope sous tension. Pendant ce temps, vous ne pouvez pas faire fonctionner votre caméscope.
- Si vous fermez l'écran LCD pendant l'enregistrement de films, l'enregistrement s'arrête.
- Si le témoin ACCESS/témoin d'accès est allumé ou clignote une fois l'enregistrement terminé, cela signifie que des données sont encore en cours d'écriture sur le support d'enregistrement. Évitez tout choc ou vibration de votre caméscope et ne retirez ni la batterie, ni l'adaptateur secteur.
- Vous pouvez vérifier la durée de prise de vue, l'espace libre restant, etc., en appuyant sur **HOME** → **GERER SUPPORT** → [INFOS SUR SUPP.] (p. 72).
- Pour régler l'angle du panneau LCD, ouvrez-le d'abord à 90 degrés par rapport au caméscope (①), puis réglez l'angle (②). Si vous faites pivoter le panneau LCD à 180 degrés sur le côté de l'objectif (②), vous pouvez enregistrer des films/photos en mode miroir.

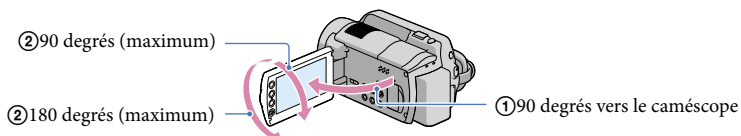

- Lorsque vous ouvrez ou que vous fermez l'écran LCD, ou que vous réglez l'angle, veillez à ne pas appuyer sur les touches situées sur le côté de l'écran LCD par erreur.

Conseils

- Vous pouvez enregistrer des photos pendant l'enregistrement d'un film en appuyant sur PHOTO ([Dual Rec], p. 36).
- Lorsqu'un visage est détecté, un cadre blanc s'affiche et la qualité d'image autour du visage est automatiquement optimisée ([REGL.DET.VISAGE], p. 86).

- Par défaut, une photo est automatiquement enregistrée lorsque le caméscope détecte le visage d'une personne lors de l'enregistrement de film ([OBTURAT.SOURIRE], p. 87). Un cadre orange apparaît autour d'un visage ciblé pour capturer une détection de sourire possible.
- Vous pouvez capturer des photos à partir des films enregistrés (p. 59).
- Vous pouvez changer de mode de prise de vue en appuyant sur **HOME** → **PRISE DE VUE** → [FILM].

Code de données pendant l'enregistrement

La date, l'heure et les conditions d'enregistrement sont automatiquement enregistrées sur le support d'enregistrement. Elles ne sont pas affichées pendant l'enregistrement. Toutefois, vous pouvez les vérifier dans [CODE DONNEES] pendant la lecture (p. 88).

Prendre des photos

Par défaut, les photos sont enregistrées sur le disque dur interne (p. 70).

1 Ouvrez l'écran LCD de votre caméscope.

Votre caméscope s'allume.

- Pour mettre votre caméscope sous tension lorsque l'écran LCD est déjà ouvert, appuyez sur **POWER** (p. 21).

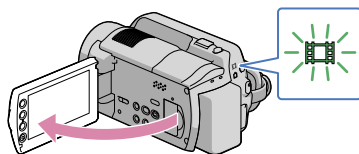

Pour HDR-XR100E/XR105E/XR106E

Ouvrez le cache de l'objectif.

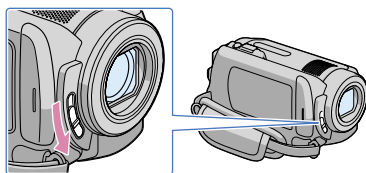

2 Appuyez sur **MODE** pour activer le témoin **Photo** (Photo).

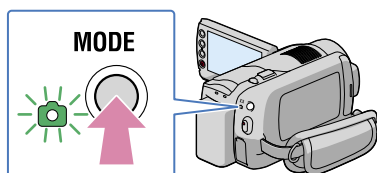

- 3 Appuyez légèrement sur PHOTO pour procéder à la mise au point, puis appuyez à fond.

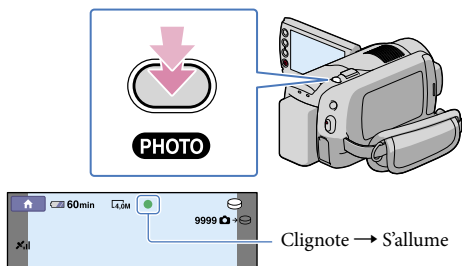

Lorsque ■■■■■ disparaît, cela signifie que la photo a été enregistrée.

- Reportez-vous à la page 121 pour plus d'informations sur le nombre de photos pouvant être enregistrées.
- Pour modifier la taille des images, appuyez sur **HOME** → **REGLAGES** → [REGL.PHOTO APP.] → [TAILLE] → le réglage souhaité → **OK** → **Retour** → **X** (p. 82).
- Vous pouvez enregistrer des photos pendant l'enregistrement d'un film en appuyant sur PHOTO ([Dual Rec], p. 36).
- Le flash de votre caméscope se déclenche automatiquement en cas d'éclairage environnant insuffisant. Le flash ne fonctionne pas pendant l'enregistrement d'un film. Vous pouvez modifier les réglages du flash dans [MODE FLASH] (p. 84) (HDR-XR200E/XR200VE).
- Vous ne pouvez pas enregistrer de photos aussi longtemps que **📷** est affiché.

Fonctions utiles pour l'enregistrement de films et de photos

Zoom

Vous pouvez agrandir des photos à l'aide de la manette de zoom motorisé ou des touches de zoom situées sur le cadre LCD.

Le niveau d'agrandissement de votre caméscope est comme suit :

HDR-XR100E/XR105E/XR106E : 10 fois la taille initiale.

HDR-XR200E/XR200VE : 15 fois la taille initiale.

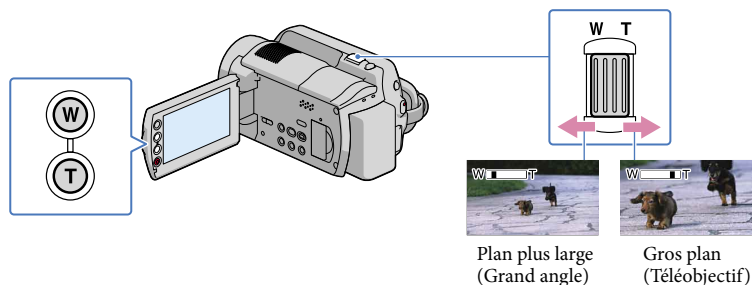

Déplacez légèrement la manette de zoom motorisé pour ralentir le zoom. Déplacez-la davantage pour accélérer le zoom.

⚡ Remarques

- Conservez le doigt sur la manette de zoom motorisé. Si vous retirez le doigt de la manette de zoom motorisé, le son de fonctionnement de celle-ci risque d'être également enregistré.
- Vous ne pouvez pas modifier la vitesse de zoom avec les touches de zoom situées sur le cadre LCD.
- Pour maintenir une mise au point nette, la distance minimale requise entre le caméscope et le sujet est d'environ 1 cm pour le grand angle et d'environ 80 cm pour le téléobjectif.

💡 Conseils

- Vous pouvez régler [ZOOM NUM.] (p. 77) si vous voulez effectuer un zoom supérieur au niveau d'agrandissement maximal.

Enregistrement audio avec davantage de présence (enregistrement ambiophonique 5,1 canaux)

Dolby Digital 5,1 canaux à l'aide du microphone intégré. Vous pouvez obtenir un son réaliste lors de la lecture de films sur des appareils compatibles avec le son ambiophonique 5,1 canaux.



Microphone intégré

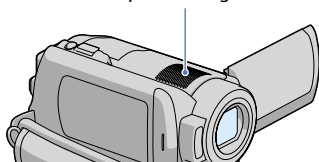

⚡ Remarques

- Lors de la lecture d'un son ambiophonique 5,1 canaux sur le caméscope, le son 5,1 canaux est automatiquement converti en son 2 canaux.
- Pour profiter du son ambiophonique 5,1 canaux des films enregistrés avec une qualité d'image haute définition (HD) en son 5,1 canaux, il vous faut un appareil gérant le format AVCHD et compatible avec le son ambiophonique 5,1 canaux.
- Lorsque vous raccordez votre caméscope à l'aide d'un câble HDMI (vendu séparément), le son des films possédant une qualité d'image haute définition (HD) et enregistrés en son 5,1 canaux est automatiquement reproduit au format 5,1 canaux. Le son des films possédant une qualité d'image SD (définition standard) est converti au format 2 canaux.

💡 Conseils

- Vous pouvez sélectionner un son d'enregistrement [SURROUND 5.1ch] (↕5.1ch) ou [STEREO 2ch] (↕2ch) ([MODE AUDIO], p. 76).
- Vous pouvez créer un disque contenant les films enregistrés sur votre caméscope sur un ordinateur à l'aide du logiciel fourni. Si vous lisez le disque sur un système ambiophonique 5,1 canaux, vous pouvez obtenir un son réaliste.

Enregistrement de photos de haute qualité pendant l'enregistrement d'un film (Dual Rec)

Vous pouvez capturer des photos de haute qualité pendant l'enregistrement d'un film en appuyant sur PHOTO.

⚡ Remarques

- Vous ne pouvez pas utiliser le flash pendant l'enregistrement d'un film (HDR-XR200E/XR200VE).
- 📷 peut s'afficher lorsque la capacité du support d'enregistrement est insuffisante ou lors de l'enregistrement de photos en continu. Vous ne pouvez pas enregistrer de photos aussi longtemps que 📷 est affiché.

💡 Conseils

- Si le témoin MODE est réglé sur 🎞️ (Film), la taille des photos passe à :
HDR-XR100E/XR105E/XR106E : [📷 2,3 M] (16:9 écran large) ou [1,7 M] (4:3)
HDR-XR200E/XR200VE : [📷 3,0 M] (16:9 écran large) ou [2,2 M] (4:3)
- Vous pouvez enregistrer des photos en mode d'attente d'enregistrement de la même façon que lorsque le témoin 📷 (Photo) est allumé.

Enregistrement dans des endroits sombres (NightShot) (HDR-XR200E/XR200VE)

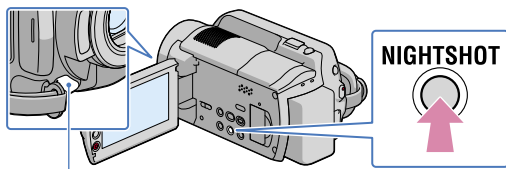

Port infrarouge

Lorsque vous appuyez sur NIGHTSHOT, 🌙 apparaît. Vous pouvez enregistrer des images dans des endroits sombres.

⚡ Remarques

- La fonction NightShot utilise la lumière infrarouge. Par conséquent, ne couvrez pas le port infrarouge avec les doigts ou des objets.
- Retirez le convertisseur (vendu séparément).
- Réglez la mise au point manuellement ([MISE AU PT.], p. 103) lorsqu'il est difficile de régler la mise au point automatiquement.
- N'utilisez pas la fonction NightShot dans des endroits lumineux. Cela pourrait entraîner un problème de fonctionnement.

Enregistrement en mode miroir

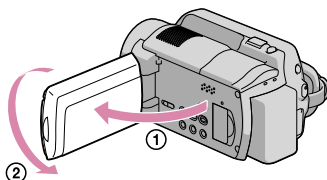

Ouvrez le panneau LCD à 90 degrés par rapport au caméscope ①, puis faites-le pivoter à 180 degrés vers l'objectif ②.

💡 Conseils

- Une image en miroir du sujet s'affiche sur l'écran LCD, mais l'image enregistrée est normale.

Enregistrement d'une action rapide au ralenti (ENR.L.REGUL.)

Les actions et sujets en mouvement rapide, qui ne peuvent pas être capturés dans des conditions de prise de vue normales, peuvent être capturés en enregistrement au ralenti régulier pendant environ 3 secondes.

Ce réglage s'avère pratique pour capturer des actions rapides comme un mouvement de joueur de golf ou de tennis.

1 Appuyez sur **HOME** → **PRISE DE VUE** → [ENR.L.REGUL.].





2 Appuyez sur **START/STOP**.

Une prise de vue de ~3 secondes environ est enregistrée sous forme d'un film au ralenti de 12 secondes.

[Enr.en crs...] disparaît lorsque l'enregistrement est terminé.

Appuyez sur  pour annuler l'enregistrement au ralenti régulier.

Pour modifier le réglage

Appuyez sur  (OPTION) → onglet , puis sélectionnez le réglage que vous souhaitez modifier.

[CHRONO]

Sélectionnez le point de début d'enregistrement après avoir appuyé sur START/STOP. Le réglage par défaut est [3s APRES].

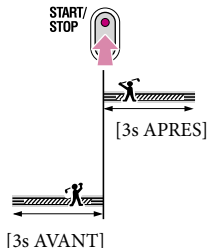



 Remarques

- Vous ne pouvez pas enregistrer de son avec [ENR.L.REGUL.].
- La qualité d'image [ENR.L.REGUL.] n'est pas aussi élevée que celle d'un enregistrement normal.

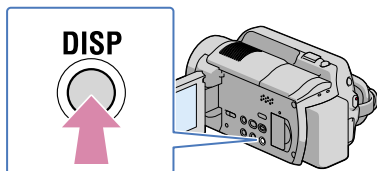
Changement de l'affichage à l'écran ou mise sous/hors tension du rétroéclairage LCD



Chaque fois que vous appuyez sur DISP, les indicateurs, tels que l'autonomie de la batterie etc. s'allument ou s'éteignent.

Pour éteindre le rétroéclairage de l'écran LCD, maintenez la touche DISP enfoncée pendant quelques secondes jusqu'à ce que  apparaisse. Ce réglage est pratique lorsque vous utilisez votre caméscope en pleine lumière ou si vous souhaitez économiser la batterie. L'image enregistrée n'est pas affectée par ce réglage. Pour allumer le rétroéclairage de l'écran LCD, maintenez la touche DISP enfoncée pendant quelques secondes jusqu'à ce que  disparaisse.

Obtention d'informations sur la position (GPS) (HDR-XR200VE)

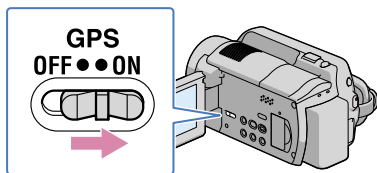

Réglez le commutateur GPS sur ON ( s'affiche sur l'écran LCD). Votre caméscope essaye de trianguler. Lorsque votre caméscope réussira à trianguler, il enregistrera les informations de position au moment où les films et les photos ont été enregistrés.





Les films et les photos comportant des informations de position s'affichent sur une carte (p. 43), afin que vous puissiez vous souvenir de l'endroit où vous avez enregistré ces films et ces photos.

En outre, vous pouvez obtenir vos informations de position actuelle pour savoir où vous vous trouvez à ce moment-là (p. 58).

- A l'aide du logiciel fourni, « PMB », vous pouvez afficher les films et les photos là où vous les avez enregistrés sur une carte. Pour plus d'informations, reportez-vous à la page 43.

Remarques

- L'indicateur change selon la force du signal de réception GPS.

État de la triangulation	Indicateurs GPS	Statut de réception GPS
Fonction désactivée	Aucun indicateur	Le commutateur GPS est réglé sur OFF, ou le récepteur GPS ne fonctionne pas normalement.
Difficile		Votre caméscope ne trouve pas de signal GPS, il ne peut donc pas trianguler. Utilisez votre caméscope dans une zone ouverte.
Traitement		Votre caméscope confirme le signal GPS et pourra bientôt acquérir des informations de position. Attendez que votre caméscope termine la triangulation.
Triangulation		Votre caméscope reçoit un signal GPS et peut obtenir des informations de position.
Triangulation		Votre caméscope reçoit un signal GPS fort et peut obtenir des informations de position.

- Le commutateur GPS est réglé sur ON par défaut. Les films et les photos enregistrés pendant la triangulation par GPS seront enregistrés avec les informations de position. Si vous ne voulez pas enregistrer les informations de position, réglez le commutateur GPS sur OFF.
- Cela peut prendre plusieurs secondes voire plusieurs minutes pour obtenir des informations de position lorsque vous utilisez le GPS pour la première fois ou que vous l'utilisez de nouveau après de longs intervalles.
- Même si le caméscope est hors tension, la fonction GPS fonctionne tant que le commutateur GPS est réglé sur ON. Assurez-vous que le commutateur GPS est réglé sur OFF pendant le décollage ou l'atterrissage d'un avion.
- Vous ne pourrez pas recevoir les informations de position selon la force de réception GPS.

Conseils

- Vous pouvez rechercher des films et des photos à lire sur l'Index des cartes (p. 43).
- Lorsque vous lisez des films et des photos avec [CODE DONNEES] réglé sur [COORDONNEES], les informations de position s'affichent sur l'écran LCD (p. 88).
- Vous pouvez utiliser [REGL.HORL.AUTO] et [REGL.ZONE AUTO] pour régler l'horloge et la zone.

Lecture sur le caméscope

Par défaut, le caméscope lit les films et les photos enregistrés sur le disque dur interne (p. 70).

Lecture de films

1 Ouvrez l'écran LCD de votre caméscope.

Votre caméscope s'allume.

- Pour mettre votre caméscope sous tension lorsque l'écran LCD est déjà ouvert, appuyez sur POWER (p. 21).

2 Appuyez sur (AFFICHER LES IMAGES).

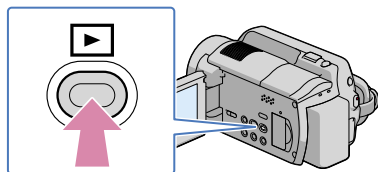



L'écran VISUAL INDEX s'affiche au bout de quelques secondes.

- Vous pouvez afficher l'écran VISUAL INDEX en appuyant sur  (AFFICHER LES IMAGES) sur l'écran LCD.

3 Appuyez sur l'onglet (ou) (①) → le film de votre choix (②).

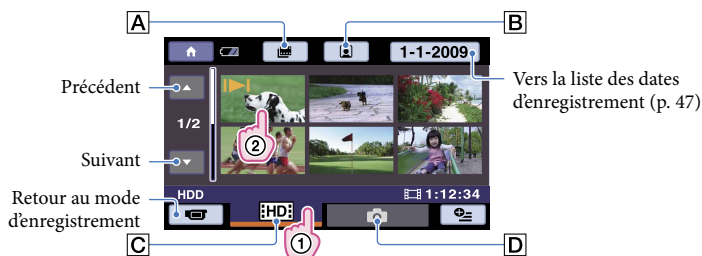
HDR-XR100E/XR105E/XR106E









A  : affiche l'écran Index des pellicules (p. 44).

B  : affiche l'écran Index des visages (p. 45).

C  : affiche des films avec une qualité d'image haute définition (HD) *.

D  : affiche les photos.

*  apparaît lorsque le film avec une qualité d'image standard (SD) est sélectionné avec [REGLAGE  / ] (p. 88).

-  s'affiche avec le film ou la photo lu ou enregistré en dernier. Si vous appuyez sur le film ou la photo avec , vous pouvez reprendre la lecture là où vous l'aviez laissée la dernière fois. ( apparaît sur la photo enregistrée sur « Memory Stick PRO Duo ».)

HDR-XR200E/XR200VE

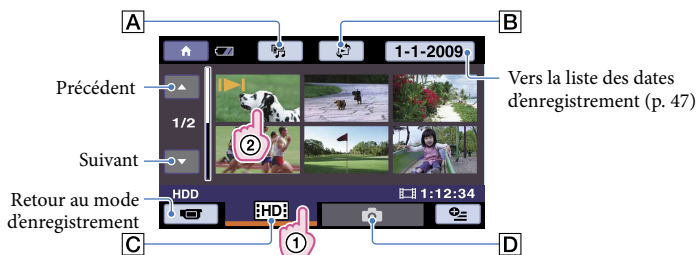

A : affiche l'écran de lecture de la sélection (p. 46).

B : affiche l'écran pour sélectionner le type d'index ([CARTE]) (HDR-XR200VE)/ [PELLICULE]/[VISAGE]) (p. 43, 44, 45).

C : affiche des films avec une qualité d'image haute définition (HD) *.

D : Affiche les photos.

* apparaît lorsque le film avec une qualité d'image standard (SD) est sélectionné avec [REGLAGE /] (p. 88).

- s'affiche avec le film ou la photo lu ou enregistré en dernier. Si vous appuyez sur le film ou la photo avec , vous pouvez reprendre la lecture là où vous l'aviez laissée la dernière fois. s'affiche sur la photo enregistrée sur « Memory Stick PRO Duo ».)

La lecture du film sélectionné commence.

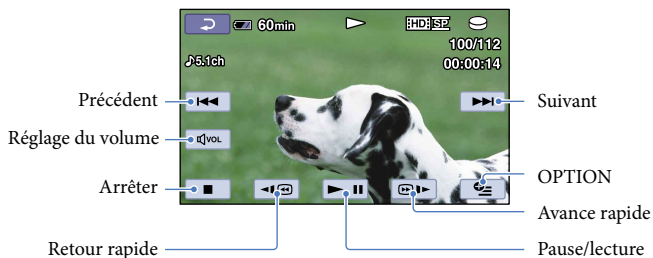

Conseils

- L'écran VISUAL INDEX réapparaît lorsque la lecture à partir du film sélectionné atteint le dernier film.
- Appuyez sur [/ /] en cours de pause pour lire un film en vitesse lente.
- Au fur et à mesure que vous appuyez sur [/ /], la vitesse de lecture augmente environ 5 fois → environ 10 fois → environ 30 fois → environ 60 fois.
- Vous pouvez afficher l'écran VISUAL INDEX en appuyant sur (HOME) → (AFFICHER LES IMAGES) → [VISUAL INDEX].
- La date, l'heure et les conditions d'enregistrement sont automatiquement enregistrées pendant la prise de vue. Ces informations ne s'affichent pas pendant l'enregistrement mais vous pouvez les afficher pendant la lecture en appuyant sur (HOME) → (REGLAGES) → [AFF.REGL.IMAGES] → [CODE

DONNEES] → le réglage souhaité → [OK] → [] → [X].

- Lors de l'achat, votre caméscope contient un film de démonstration protégé.

Pour régler le volume sonore des films

Pendant la lecture d'un film, appuyez sur [VOL] → réglez avec []/[] → [].

- Vous pouvez régler le volume sonore à partir du OPTION MENU.

Lecture de photos

Appuyez sur l'onglet [Photo] (1) → la photo de votre choix (2) sur l'écran VISUAL INDEX.

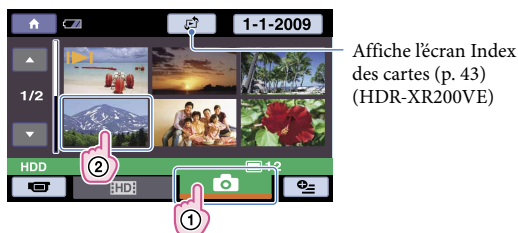

La photo sélectionnée s'affiche.

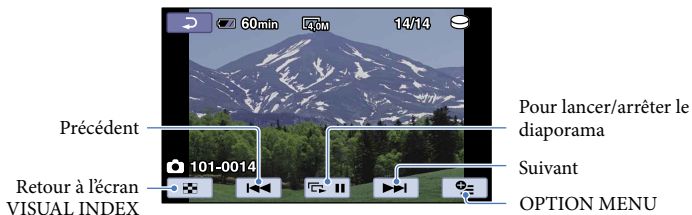

Conseils

- Lorsque vous lisez des photos enregistrées sur un « Memory Stick PRO Duo », [101] (dossier de lecture) s'affiche sur l'écran.

Fonctions utiles pour la lecture de films et de photos

Recherche d'une scène souhaitée par lieu d'enregistrement (Index des cartes) (HDR-XR200VE)

L'endroit où les films et les photos ont été enregistrés est indiqué sur une carte. Vous pouvez sélectionner un film ou une photo par lieu d'enregistrement. Avant l'opération, sélectionnez le support d'enregistrement contenant le film que vous souhaitez visionner (p. 70).

- Vous pouvez utiliser l'Index des cartes uniquement avec des films et des photos contenant des informations de position enregistrées avec le commutateur GPS réglé sur ON (p. 38).
- Vous ne pouvez pas utiliser l'Index des cartes avec des photos enregistrées sur un « Memory Stick PRO Duo ».

1 Appuyez sur (AFFICHER LES IMAGES).

L'écran VISUAL INDEX apparaît.

2 Appuyez sur (AFFICHER LES IMAGES) et [CARTE].

Retourne à l'écran VISUAL INDEX

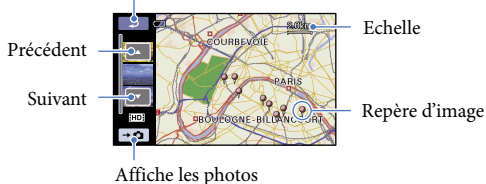

- Vous pouvez modifier l'échelle à l'aide de la manette de zoom motorisée ou des touches de zoom (W : plus grand, T : plus petit).
- L'endroit sur lequel vous appuyez sur la carte défile automatiquement vers le centre. Si vous maintenez un certain point, la carte continue de défiler.
-  s'affichera dans le coin supérieur droit de la vignette du film ou de la photo ne disposant pas d'informations de position.

3 Appuyez sur le repère d'image où vous avez enregistré les films et les photos à lire.



Le repère d'image devient rouge. Les films et les photos enregistrés à cet endroit s'affichent à gauche de l'écran.

4 Appuyez sur le film ou la photo de votre choix.

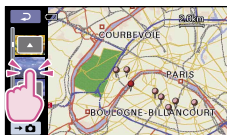

La lecture commence à partir de la scène sélectionnée.

⚡ Remarques

- Assurez-vous d'avoir réglé le commutateur GPS sur ON avant l'enregistrement, pour pouvoir créer des films et des photos que vous pouvez rechercher sur l'index des cartes (p. 38).
- La carte affiche toujours le nord en haut.
- Lorsque vous enregistrez plusieurs films et photos au même endroit, le film ou la photo enregistré en dernier s'affiche sur l'écran LCD.
- Vous pouvez également afficher l'Index des cartes en appuyant sur **HOME** → **[AFFICHER LES IMAGES]** → **[CARTE]**.
- Vous pouvez aussi rechercher la vignette du film ou de la photo que vous souhaitez lire en appuyant sur **[▲]**/**[▼]** à l'étape 3. Le lieu d'enregistrement du film ou de la photo s'affichera au centre de la carte.

Recherche de la scène souhaitée par signet (Index des pellicules)

Les films peuvent être divisés à intervalles réguliers et la première scène de chaque section s'affiche sur l'écran INDEX. Vous pouvez lancer la lecture d'un film à partir de la vignette sélectionnée.

Avant l'opération, sélectionnez le support d'enregistrement contenant le film que vous souhaitez visionner (p. 70).

1 Appuyez sur **[AFFICHER LES IMAGES]**.

L'écran VISUAL INDEX apparaît.



2 HDR-XR100E/XR105E/XR106E : appuyez sur **[INDEX DES PELLICULES]**. HDR-XR200E/XR200VE: Appuyez sur **[VISUALISATION DES IMAGES]** → **[PELLICULE]**.

Retour à l'écran VISUAL INDEX





Permet de régler l'intervalle auquel les vignettes des scènes d'un film seront créées.

3 Appuyez sur / pour sélectionner le film de votre choix.

4 Appuyez sur / pour rechercher la scène de votre choix, puis sur la scène que vous souhaitez lire.

La lecture commence à partir de la scène sélectionnée.

Conseils

- Vous pouvez également afficher l'écran [Index des pellicules] en appuyant sur  (HOME) → 
(AFFICHER LES IMAGES) → [ PELLICULE].

Recherche de la scène souhaitée par visage (Index des visages)





Les images de visage détectées pendant l'enregistrement d'un film sont affichées sur l'écran INDEX.

Vous pouvez lire le film à partir de l'image de visage sélectionnée.

Avant l'opération, sélectionnez le support d'enregistrement contenant le film que vous souhaitez visionner (p. 70).

1 Appuyez sur  (AFFICHER LES IMAGES).



L'écran VISUAL INDEX apparaît.

2 HDR-XR100E/XR105E/XR106E : appuyez sur  (Index des visages).
HDR-XR200E/XR200VE : Appuyez sur  ( VISUALISATION DES IMAGES) → [ VISAGE].

Retour à l'écran VISUAL INDEX



3 Appuyez sur / pour sélectionner le film de votre choix.

4 Appuyez sur / pour rechercher l'image de visage souhaitée, puis sur cette image pour visionner la scène.

La lecture commence à partir du début de la scène contenant l'image de visage sélectionnée.

⚡ Remarques

- Selon les conditions d'enregistrement, il est possible que les visages ne soient pas détectés.
Exemple : les personnes portant des lunettes ou des chapeaux ou qui ne regardent pas vers le caméscope.
- Assurez-vous d'avoir réglé [DETECT.VISAGES] sur [MARCHE] (par défaut) avant l'enregistrement pour rechercher des films dans l'index des visages (p. 86).

💡 Conseils

- Vous pouvez également afficher l'écran [Index des visages] en appuyant sur 🏠 (HOME) → ▶ (AFFICHER LES IMAGES) → [👤VISAGE].

Lecture d'un extrait de vos films (LECTURE DE LA SELECTION) (HDR-XR200E/XR200VE)

Votre caméscope sélectionne au hasard un nombre de scènes, les rassemble puis les lit en tant qu'extrait de vos films avec une qualité d'image haute définition (HD) avec de la musique et des effets visuels. Vous ne pouvez pas enregistrer une scène et la spécifier en tant que scène de la sélection. Les scènes sélectionnées pour la lecture de la sélection diffèrent chaque fois que la lecture de la sélection est sélectionnée.

Avant l'opération, sélectionnez le support d'enregistrement contenant le film que vous souhaitez visionner (p. 70).

1 Appuyez sur ▶ (AFFICHER LES IMAGES).

L'écran VISUAL INDEX apparaît.

2 Appuyez sur 🎵 (LECTURE DE LA SELECTION).

Les réglages pour la lecture de la sélection apparaissent. La lecture de la sélection commence après plusieurs secondes.

Retour à l'écran VISUAL INDEX



Pour arrêter la lecture de la sélection

Pour mettre en pause, appuyez sur ▶▶.

Pour arrêter, appuyez sur ■ ou sur [🏠].

Pour modifier les réglages de la lecture de la sélection

Après avoir appuyé sur 🎵 à l'étape 2, appuyez sur [REGL.SELECTION] avant que la lecture de la sélection ne commence.

Vous pouvez régler les options suivantes.

- [PLAGE DE LECTURE]
Permet de régler la plage de films à lire en sélectionnant la date de début et la date de fin puis appuyez sur **[OK]**.
Si aucune plage n'est sélectionnée, votre caméscope lit les films en commençant par ceux dont la date s'affiche sur l'écran VISUAL INDEX jusqu'au film enregistré en dernier.
- [THEME]
Sélectionnez l'une des options suivantes : [SIMPLE], [NOSTALGIQUE], [CHIC], [DYNAMIQUE] (par défaut)
La catégorie de musique est automatiquement sélectionnée selon le thème.
- [MUSIQUE]
Dans la catégorie de musique, vous pouvez sélectionner l'une des options suivantes : [MUSIQUE1], [MUSIQUE2], [MUSIQUE3], [MUSIQUE4] (par défaut), [SON ORIGINAL]
- [ALEATOIRE]
Pour lire des films dans un ordre aléatoire, sélectionnez [MARCHE].

Pour modifier les fichiers musicaux

- Vous pouvez transférer des fichiers musicaux à partir de CD ou de fichiers MP3 vers votre caméscope et les lire à l'aide de la lecture de la sélection. Pour transférer des fichiers musicaux, vous devez installer le logiciel à partir du CD-ROM fourni sur votre ordinateur. Mettez votre caméscope et votre ordinateur sous tension, raccordez-les à l'aide du câble USB fourni, puis appuyez sur [TELECH.MUSIQUE] sur l'écran du caméscope. (Si l'écran [CONNEXION USB] ne s'affiche pas, appuyez sur **↑** (HOME) **↵** (AUTRES) **↵** [CONNEXION USB]). Pour plus d'informations, reportez-vous au « Manuel de PMB ».
- Une fois le fichier musical transféré vers le caméscope, si vous ne pouvez pas lire la musique, il se peut que le fichier musical soit endommagé. Supprimez le fichier musical en appuyant sur **↑** (HOME) **↵** (AUTRES) **↵** [OUTIL MUSIQUE] **↵** [MUSIQUE VIDE], puis transférez de nouveau le fichier musical. Si vous supprimez les fichiers musicaux à l'aide de [MUSIQUE VIDE], les données musicales enregistrées sur votre caméscope en usine seront également supprimées. Dans ce cas, vous pouvez les récupérer à l'aide de Music Transfer fourni avec PMB. Consultez le Manuel de PMB pour obtenir plus de détails.

Remarques

- Le réglage [PLAGE DE LECTURE] est supprimé lorsque la lecture de la sélection s'arrête.
- Vous ne pouvez pas enregistrer de scènes sélectionnées pour la LECTURE DE LA SELECTION.

Conseils

- Vous pouvez modifier les réglages de la lecture de la sélection pendant cette dernière en appuyant sur **≡** (OPTION).
- Si vous modifiez les réglages de la lecture de la sélection, les scènes de la lecture de la sélection sont de nouveau sélectionnées.
- Si vous modifiez [MUSIQUE] après avoir sélectionné [THEME], la musique est automatiquement sélectionnée pour le thème la prochaine fois.

Recherche d'images par date (Index des dates)



Vous pouvez rechercher les images de votre choix par date de façon efficace. Avant l'opération, sélectionnez le support d'enregistrement contenant l'image que vous souhaitez visionner (p. 70).

Remarques

- Vous ne pouvez pas utiliser la fonction Index des dates pour les photos enregistrées sur « Memory Stick PRO Duo ».





1 Appuyez sur  (AFFICHER LES IMAGES).

L'écran VISUAL INDEX apparaît.

2 Pour rechercher des films, appuyez sur l'onglet  ou . Pour rechercher des photos, appuyez sur l'onglet .**3** Appuyez sur la date à l'écran.

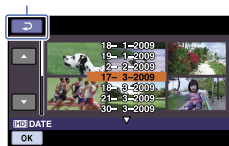
Les dates d'enregistrement des images s'affichent sur l'écran.

Retour à l'écran VISUAL INDEX

**4** Appuyez sur / pour sélectionner la date de l'image de votre choix, puis appuyez sur .

Les images enregistrées à la date sélectionnée s'affichent sur l'écran VISUAL INDEX.

 **Conseils**

- Vous pouvez utiliser la fonction Index des dates à partir de l'écran [Index des pellicules]/[Index des visages] en exécutant les étapes 3 à 4.

Utilisation du zoom PB sur des photos

Vous pouvez agrandir les photos d'environ 1,1 à 5 fois leur taille initiale.

Vous pouvez régler l'agrandissement à l'aide de la manette de zoom motorisée ou des touches de zoom situées sur le cadre LCD.

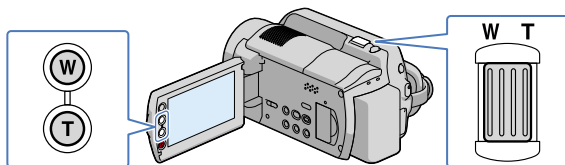
**1** Lisez la photo que vous souhaitez agrandir.**2** Agrandissez la photo à l'aide de T (Téléobjectif).

L'écran est entouré d'un cadre.

- 3 Appuyez sur l'écran à l'endroit que vous souhaitez afficher au centre de l'image affichée.

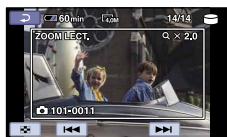

- 4 Réglez l'agrandissement avec W (Grand angle)/T (Téléobjectif).

Pour annuler, appuyez sur [P].

Lecture d'une série de photos (Diaporama)

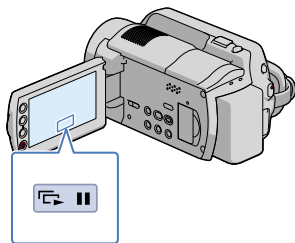

Appuyez sur [RETOUR] sur l'écran de lecture des photos.

Le diaporama démarre à partir de l'image sélectionnée.

Pour arrêter le diaporama

Appuyez sur [RETOUR].

Pour redémarrer le diaporama

Appuyez de nouveau sur [RETOUR].

⚡ Remarques

- Vous ne pouvez pas utiliser le zoom de lecture pendant le diaporama.

💡 Conseils

- Vous pouvez également lire le diaporama en appuyant sur [OPTION] → onglet [DIAPORAMA] sur l'écran VISUAL INDEX.
- Vous pouvez obtenir une lecture de diaporama en continu en sélectionnant [OPTION] → onglet [REG.DIAPORAMA] pendant la lecture de photos. Le réglage par défaut est [MARCHE] (lecture continue).

Lecture d'images sur un téléviseur



Les méthodes de raccordement et la qualité de l'image (haute définition (HD) ou définition standard (SD)) affichée sur l'écran du téléviseur varient selon le type de téléviseur raccordé et les connecteurs utilisés. Vous pouvez raccorder facilement votre caméscope au téléviseur en suivant les instructions affichées sur l'écran LCD, [GUIDE RACC.TELE.].

Raccordement à un téléviseur à l'aide du [GUIDE RACC.TELE.]

1 Commutez l'entrée du téléviseur sur la prise raccordée.

Reportez-vous aux modes d'emploi du téléviseur.

2 Mettez votre caméscope sous tension et appuyez sur (HOME) → (AUTRES) → [GUIDE RACC.TELE.] sur l'écran LCD.

- Si une option n'apparaît pas sur l'écran, appuyez sur  /  jusqu'à ce que celle-ci apparaisse.
- Utilisez l'adaptateur secteur fourni comme source d'alimentation (p. 19).

3 Raccordez votre caméscope au téléviseur en vous reportant au [GUIDE RACC.TELE.].



Connecteurs sur votre caméscope

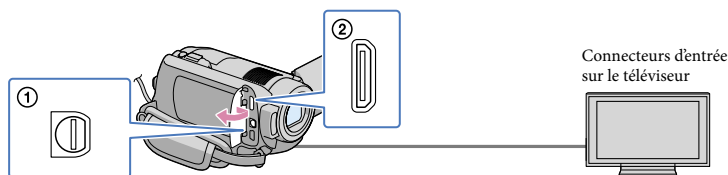

- Lorsque le câble de raccordement A/V est utilisé en sortie pour des films, ces films sortent avec une qualité d'image standard (SD).

4 Visionnez des films et des photos sur votre caméscope (p. 40).

Raccordement à un téléviseur haute définition

Les films enregistrés avec une qualité d'image haute définition (HD) sont lus avec une qualité d'image haute définition (HD). Les films enregistrés avec une qualité d'image SD (définition standard) sont lus avec une qualité d'image SD (définition standard).

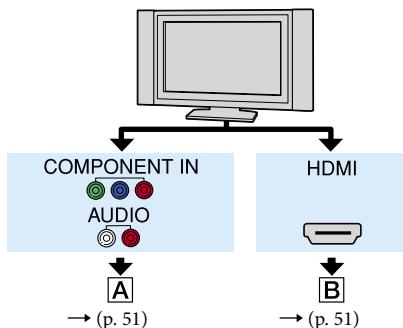

: sens du signal

Type	Caméscope	Câble	Téléviseur	Réglage du HOME MENU
------	-----------	-------	------------	----------------------

A

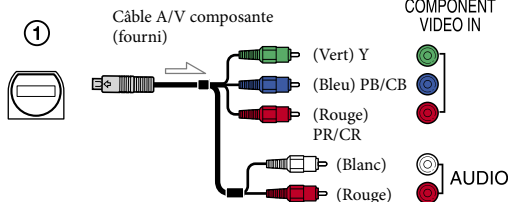

(REGLAGES) →
[REGLAGES SORTIE] →
→ [COMPOSANT] →
[1080i/576i] (p. 94)

⚡ Remarques

- Si vous raccordez uniquement le câble vidéo composante, les signaux audio ne sont pas reproduits. Pour reproduire les signaux audio, raccordez les fiches blanche et rouge.

B

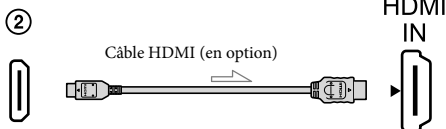

⚡ Remarques

- Utilisez un câble HDMI avec le logo HDMI.
- Utilisez une fiche HDMI mini à une extrémité (pour le caméscope) et une fiche adaptée pour le raccordement à votre téléviseur à l'autre extrémité.
- La prise HDMI OUT de votre caméscope ne reproduit aucune image accompagnée de signaux de protection des droits d'auteur.

- En cas de raccordement de ce type, votre téléviseur risque de ne pas fonctionner correctement (absence de son ou d'image, par exemple).
- Ne raccordez pas la prise HDMI OUT de votre caméscope et la prise HDMI OUT du périphérique externe à l'aide du câble HDMI. Cela pourrait entraîner un problème de fonctionnement.
- Si l'appareil raccordé est compatible avec le son ambiophonique 5,1 canaux, les films enregistrés avec la qualité d'image haute définition (HD) sont automatiquement reproduits avec un son ambiophonique 5,1 canaux. Les films enregistrés avec la qualité d'image SD (définition standard) sont convertis au format 2 canaux.

Raccordement à un téléviseur 16:9 (écran large) ou 4:3 standard

Les films enregistrés avec une qualité d'image haute définition (HD) sont convertis au format SD (définition standard) lors de leur lecture. Les films enregistrés avec une qualité d'image standard (SD) sont lus avec une qualité d'image standard (SD).

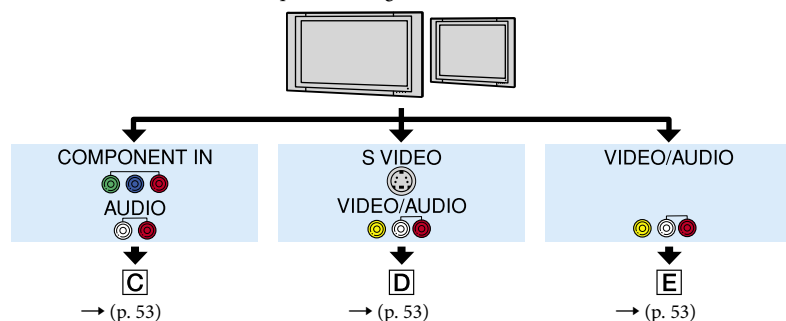

Réglage du format en fonction du téléviseur raccordé (16:9/4:3)

Réglez [FORMAT TV] sur [16:9] ou [4:3] selon votre téléviseur (p. 93).

⚡ Remarques

- Si vous lisez les films enregistrés avec une qualité d'image SD (définition standard) sur un téléviseur 4:3 non compatible avec le signal 16:9, enregistrez vos films au format 4:3. Appuyez sur **HOME** → **REGLAGES** → **[REGL.FILMS APP]** → **[SEL.GD FRMAT]** → **[4:3]** → **[OK]** → **[RE]** → **[X]** (p. 76).

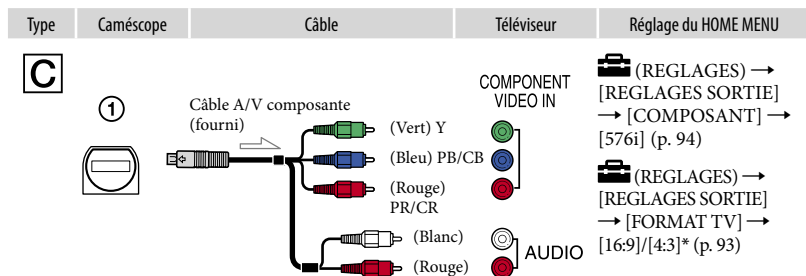

⚡ Remarques

- Si vous raccordez uniquement le câble vidéo composite, les signaux audio ne sont pas reproduits. Pour reproduire les signaux audio, raccordez les fiches blanche et rouge.

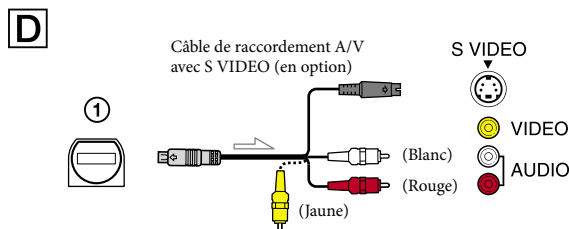

⚡ Remarques

- Lorsque la fiche S VIDEO (canal S VIDEO) est raccordée, les signaux audio ne sont pas reproduits. Pour reproduire les signaux audio, raccordez les fiches blanche et rouge à la prise d'entrée audio du téléviseur.
- Ce raccordement offre des images d'une résolution supérieure à celles obtenues à l'aide du câble de raccordement A/V (Type **E**).

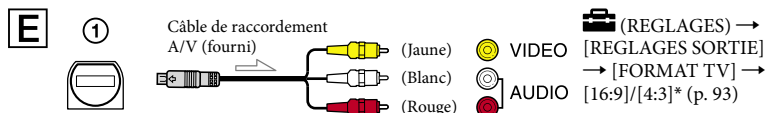

* Réglez [FORMAT TV] selon votre téléviseur.

Raccordement au téléviseur via un magnétoscope

Raccordez votre caméscope à l'entrée LINE IN du magnétoscope à l'aide du câble de raccordement A/V. Réglez le sélecteur d'entrée du magnétoscope sur LINE (VIDEO 1, VIDEO 2, etc.).

Avec un téléviseur de type mono (doté d'une seule prise d'entrée audio)

Raccordez la fiche jaune du câble de raccordement A/V à la prise d'entrée vidéo et la fiche blanche (canal gauche) ou la fiche rouge (canal droit) à la prise d'entrée audio du téléviseur ou du magnétoscope.

Si votre téléviseur ou votre magnétoscope est équipé d'un adaptateur 21 broches (EUROCONNECTOR)

Vous devez disposer de l'adaptateur 21 broches (vendu séparément) pour raccorder votre caméscope à un téléviseur afin de visualiser les images enregistrées (pour les modèles portant la marque **CE** en dessous de l'appareil uniquement). Cet adaptateur est destiné à être utilisé en sortie uniquement.

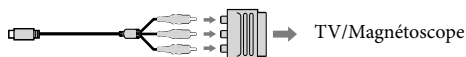

⚡ Remarques

- Lorsque le câble de raccordement A/V est utilisé en sortie pour des images, ces images sortent avec une qualité SD (définition standard).

💡 Conseils

- Si vous raccordez votre caméscope à votre téléviseur à l'aide de plusieurs types de câbles pour émettre des images, l'ordre de priorité des prises d'entrée du téléviseur est le suivant : HDMI → composante → S VIDEO → vidéo
- HDMI (High Definition Multimedia Interface) est une interface qui sert à envoyer les signaux audio comme vidéo. La prise HDMI OUT reproduit des images et un son numérique de haute qualité.

Utilisation de « BRAVIA » Sync

Vous pouvez faire fonctionner votre caméscope avec la télécommande de votre téléviseur en raccordant votre caméscope à un téléviseur compatible « BRAVIA » Sync commercialisé à partir de 2008 avec le câble HDMI.

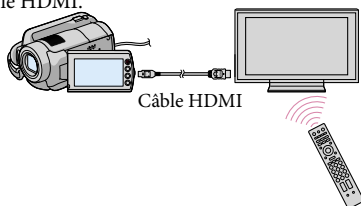



- 1 Raccordez votre caméscope à un téléviseur compatible « BRAVIA » Sync à l'aide du câble HDMI (vendu séparément).

2 Mettez votre caméscope sous tension.





L'entrée du téléviseur bascule automatiquement et l'image de votre caméscope s'affiche sur l'écran du téléviseur.

3 Utilisez la télécommande du téléviseur pour faire fonctionner le caméscope.

Vous pouvez effectuer les opérations suivantes :

- afficher  (AFFICHER LES IMAGES) ou  (HOME) en appuyant sur la touche SYNC MENU
- afficher un écran d'Index tel que l'écran VISUAL INDEX et lire les films et photos souhaités en appuyant sur la touche haut/bas/gauche/droite ou sur la touche Entrée de la télécommande de votre téléviseur

Remarques

- Certaines opérations peuvent ne pas être effectuées avec la télécommande.
- Pour régler votre caméscope, appuyez sur  (HOME) →  (REGLAGES) → [REGL.GENERAUX] → [COMMANDE HDMI] → [MARCHE] (réglage par défaut) →  →  → .
- Sélectionnez également votre téléviseur. Pour obtenir des informations détaillées, reportez-vous au mode d'emploi de votre téléviseur.

Conseils

- Si vous mettez le téléviseur hors tension, votre caméscope se met simultanément hors tension.

Suppression de films ou de photos

Vous pouvez libérer de l'espace sur le support d'enregistrement en supprimant des films ou des photos.



Avant de commencer, sélectionnez le support d'enregistrement contenant les films ou les photos que vous souhaitez supprimer (p. 70). Pour les films, sélectionnez la qualité d'image (p. 88).



⚡ Remarques



- Il est impossible de récupérer les images une fois qu'elles ont été supprimées.
- Ne retirez jamais la batterie ni l'adaptateur secteur du caméscope pendant la suppression d'images. Cela pourrait endommager le support d'enregistrement.
- N'éjectez pas « Memory Stick PRO Duo » lorsque vous supprimez des images de « Memory Stick PRO Duo ».
- Vous ne pouvez pas supprimer les films et les photos protégés. Annulez la protection des films et des photos pour les supprimer avant d'essayer de les supprimer (p. 62).
- Si le film supprimé faisait partie de la liste de lecture (p. 64), le film est également supprimé de cette liste.
- Enregistrez à l'avance les films et les photos importants (p. 66).

💡 Conseils

- Vous pouvez sélectionner jusqu'à 100 images à la fois.
- Vous pouvez supprimer une image sur l'écran de lecture à partir du  OPTION MENU.
- Pour supprimer toutes les images enregistrées sur le support d'enregistrement, et libérer l'ensemble de l'espace d'enregistrement du support, formatez-le (p. 73).
- Les « vignettes » sont des images à taille réduite qui vous permettent de voir des images en même temps sur un écran d'index.

1 Appuyez sur  (HOME) →  (AUTRES) → [SUPPRIMER].

2 Pour supprimer des films, appuyez sur [ SUPPRIMER] → [ SUPPRIMER] ou [ SUPPRIMER].

- Pour supprimer des photos, appuyez sur [ SUPPRIMER] → [ SUPPRIMER].

3 Appuyez sur les films ou les photos à supprimer pour afficher le repère ✓.







💡 Conseils

- Appuyez et maintenez la pression sur l'image à l'écran LCD pour confirmer votre sélection. Appuyez sur  pour revenir à l'écran précédent.

4 Appuyez sur [OK] → [OUI] → [OK] → [X].





Pour supprimer tous les films ou toutes les photos à la fois



A l'étape 2, appuyez sur [ SUPPRIMER] → [ SUPPR. TOUT]/[ SUPPR. TOUT] → [OUI] → [OUI] → [OK] → [X].

- Pour supprimer toutes les photos à la fois, appuyez sur [ SUPPRIMER] → [ SUPPR. TOUT] → [OUI] → [OUI] → [OK] → [X].



Pour supprimer tous les films ou toutes les photos enregistrés le même jour à la fois

- Vous pouvez supprimer des photos en sélectionnant la date d'enregistrement uniquement si les photos sont enregistrées sur le disque dur interne.

① A l'étape 2, appuyez sur [] [] SUPPRIMER] → [] SUPPR./date]/ [] SUPPR./date].

- Pour supprimer toutes les photos le même jour à la fois, appuyez sur [] SUPPRIMER] → [] SUPPR./date].



② Appuyez sur [] / [] pour sélectionner la date d'enregistrement des films/photos de votre choix, puis appuyez sur [OK]. Les films/photos enregistrés à la date sélectionnée s'affichent sur l'écran.

Conseils

- Appuyez sur l'image à l'écran LCD pour confirmer votre sélection. Appuyez sur [] pour revenir à l'écran précédent.

③ Appuyez sur [OK] → [OUI] → [OK] → [X].

Obtention des informations de position actuelle (HDR-XR200VE)

Vous pouvez afficher la position actuelle sur une carte.

Réglez le commutateur GPS sur ON pour que votre caméscope puisse obtenir les informations de position actuelle (p. 38).

Appuyez sur  ( VOTRE POSITION) sur l'écran d'enregistrement.



La position actuelle est affichée et indiquée au centre de l'écran LCD.

Si vous appuyez sur un certain point à l'écran, la carte affiche la zone avec ce point au milieu.

Appuyez sur  (Position actuelle) en bas à gauche de l'écran LCD pour déplacer la position actuelle vers le centre.

Pour fermer l'écran de la carte

Appuyez sur .



Remarques

- La carte affiche toujours le nord en haut.

Conseils

- Vous pouvez modifier l'échelle à l'aide de la manette de zoom motorisé ou des touches de zoom (W : plus grand, T : plus petit).
- Votre caméscope obtient les informations de position actuelle toutes les 10 secondes. Les affichages du repère de centre etc. s'affichent de façon différente selon l'état de la requête actuelle.
- Si votre caméscope ne peut pas obtenir les

informations de position actuelle, le repère central devient gris et la carte affiche la dernière position obtenue.

- Si vous maintenez un certain point, la carte continue de défiler.
- Vous pouvez aussi afficher la position actuelle en appuyant sur  (HOME) →  (AUTRES) →  [VOTRE POSITION].

Capture de photos à partir d'un film

Vous pouvez enregistrer comme photo une image sélectionnée dans un film enregistré. Avant l'opération, sélectionnez le support d'enregistrement contenant le film, la qualité d'image et le support d'enregistrement sur lequel vous souhaitez sauvegarder la photo (p. 70, 88).

1 Appuyez sur **HOME** → **[CAPTURE PHOTO]**.
(AUTRES) → **[CAPTURE PHOTO]**.
L'écran **[CAPTURE PHOTO]** apparaît.

2 Appuyez sur le film à capturer.
La lecture du film sélectionné commence.

3 Appuyez sur **[PAUSE]** à l'endroit où vous souhaitez capturer le film.
Le film se met en pause. Lecture et pause alternent lorsque vous appuyez sur **[PAUSE]**.

Ajustez le point de capture plus précisément après l'avoir sélectionné avec **[PAUSE]**.

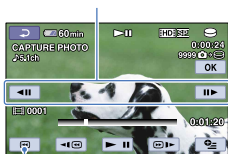

Permet de revenir au début du film sélectionné

4 Appuyez sur **[OK]**.
La photo capturée est enregistrée sur le support d'enregistrement sélectionné dans **[REG.SUPP.PHOTO]** (p. 70).

Une fois la capture terminée, l'écran se met à nouveau en pause.

- Pour poursuivre la capture, appuyez sur **[PAUSE]** puis répétez les étapes depuis l'étape 3.
- Pour capturer une photo à partir d'un autre film, appuyez sur **[PAUSE]** puis répétez les étapes depuis l'étape 2.

5 Appuyez sur **[PAUSE]** → **[OK]**.

Remarques

- La taille de l'image est fixée en fonction de la qualité d'image du film :
 - **[2,1M]** avec une qualité d'image haute définition (HD)
 - **[0,2M]** en mode 16:9 (écran large) avec une qualité d'image SD (définition standard)
 - **[0,3M]** en mode 4:3 avec une qualité d'image standard (SD)
- Le support d'enregistrement sur lequel vous souhaitez sauvegarder les photos doit disposer de suffisamment d'espace.
- La date et l'heure d'enregistrement des photos capturées sont identiques à celles des films.
- Si le film à partir duquel vous effectuez la capture ne possède aucun code de données, la date et l'heure d'enregistrement de la photo sont celles de leur capture dans le film.
- **Pour HDR-XR105E/XR106E**
Vous ne pouvez pas capturer une photo à partir d'un film enregistré sur « Memory Stick PRO Duo ».

Copie de films ou de photos depuis le disque dur interne vers un « Memory Stick PRO Duo »

Copie de films

Vous pouvez copier les films enregistrés sur le disque dur interne de votre caméscope vers « Memory Stick PRO Duo ».

Avant de commencer, insérez « Memory Stick PRO Duo » dans votre caméscope.

Remarques

- Lorsque vous enregistrez un film sur « Memory Stick PRO Duo » pour la première fois, créez le fichier de base de données d'images en appuyant sur **HOME** → **GERER SUPPORT** → **[REPAR.F.BD.IM.]** → **[MEMORY STICK]**.
- Raccordez votre caméscope à la prise murale à l'aide de l'adaptateur secteur fourni afin d'éviter de manquer d'alimentation pendant la copie.

Conseils

- Le film original ne sera pas effacé après la copie.
- Toutes les images incluses dans une liste de lecture sont copiées.
- Les images enregistrées par le caméscope et sauvegardées sur le support d'enregistrement sont appelées « originales ».

- 1 Appuyez sur **HOME** → **AUTRES** → **[COPIER FILM]**.

L'écran **[COPIER FILM]** apparaît.

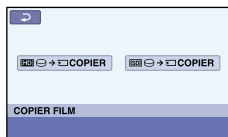

- 2 Appuyez sur la qualité d'image du film à copier.

[HD] → [COPIER] : pour copier un film avec une qualité d'image haute définition (HD)

[SD] → [COPIER] : pour copier un film avec une qualité d'image standard (SD)

- 3 Appuyez sur le type de copie.

[COPIER en sél.] : pour copier les films sélectionnés

[COPIER / date] : pour copier tous les films d'une date donnée

[HD COPIER TOUT] : pour copier la liste de lecture des films avec une qualité d'image haute définition (HD)

[SD COPIER TOUT] : pour copier la liste de lecture des films avec une qualité d'image standard (SD)

Si vous sélectionnez la liste de lecture comme source de la copie, suivez les instructions à l'écran pour copier la liste de lecture.

- 4 Sélectionnez le film à copier.

[COPIER en sél.] : appuyez sur le film à copier pour afficher le repère ✓. Vous pouvez sélectionner plusieurs films.



Capacité restante estimée de « Memory Stick PRO Duo »

Conseils

- Appuyez et maintenez la pression sur l'image à l'écran LCD pour confirmer votre sélection. Appuyez sur **[RETOUR]** pour revenir à l'écran précédent.

[COPIER / date] : Sélectionnez la date d'enregistrement du film à copier, puis appuyez sur [OK]. Vous ne pouvez pas sélectionner plusieurs dates.



- 5 Appuyez sur [OK] → [OUI] → [OK] → [X].

Conseils

- Pour vérifier les films copiés à la fin de la copie, sélectionnez [MEMORY STICK] dans [REG. SUPP.FILM] et lisez-les (p. 70).

Copie de photos

Vous pouvez copier des photos depuis le disque dur interne du caméscope vers « Memory Stick PRO Duo ».

Avant de commencer, insérez « Memory Stick PRO Duo » dans votre caméscope.

Remarques

- Raccordez votre caméscope à la prise murale à l'aide de l'adaptateur secteur fourni afin d'éviter de manquer d'alimentation pendant la copie.

- 1 Appuyez sur [HOME] → [AUTRES] → [COPIER PHOTO].

L'écran [COPIER PHOTO] apparaît.

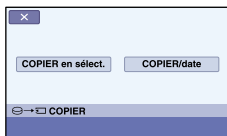

- 2 Appuyez sur le type de copie.

[COPIER en sélect.] : Pour copier les photos sélectionnées

[COPIER/date] : Pour copier toutes les photos d'une date donnée

- 3 Sélectionnez la photo à copier.

[COPIER en sélect.] : Appuyez sur la photo à copier pour afficher le repère

✓. Vous pouvez sélectionner plusieurs photos.



Conseils

- Appuyez et maintenez la pression sur l'image à l'écran pour confirmer votre sélection. Appuyez sur [RETOUR] pour revenir à l'écran précédent.

[COPIER/date] : Sélectionnez la date d'enregistrement de la photo à copier, puis appuyez sur [OK]. Vous ne pouvez pas sélectionner plusieurs dates.



- 4 Appuyez sur [OK] → [OUI] → [OK] → [X].

Conseils

- Pour vérifier les photos copiées une fois la copie terminée, sélectionnez [MEMORY STICK] DANS [REG.SUPP.PHOTO] et lisez les images (p. 70).

Protection des photos et des films enregistrés (Protection)

Protégez les photos et les films pour éviter de les supprimer par erreur.

Avant de commencer, sélectionnez le support d'enregistrement contenant les films ou les photos que vous souhaitez protéger (p. 70). Pour les films, sélectionnez la qualité d'image (p. 88).

Conseils

- Vous pouvez protéger des films et des photos sur l'écran de lecture à partir du **OPTION MENU**.

1 Appuyez sur **HOME** (AUTRES) → [MONT].

2 Pour protéger des films, appuyez sur [PROTECTION **HD**] → [PROTECTION **HD**]/[PROTECTION **SD**].

- Pour protéger des photos, appuyez sur [PROTECTION **SD**] → [PROTECTION **SD**].

3 Appuyez sur les films et les photos à protéger.

OK s'affiche sur les images sélectionnées.



Conseils

- Appuyez et maintenez la pression sur l'image à l'écran LCD pour confirmer votre sélection. Appuyez sur [RETOUR] pour revenir à l'écran précédent.

- Vous pouvez sélectionner jusqu'à 100 images à la fois.

4 Appuyez sur [OK] → [OUI] → [OK] → [X].

Pour annuler la protection des films et des photos

Appuyez sur le film ou la photo repéré par **OK** à l'étape 3.

OK disparaît.

Pour protéger tous les films et toutes les photos enregistrés le même jour à la fois

Vous pouvez protéger des photos en sélectionnant la date d'enregistrement uniquement si les photos sont enregistrées sur le disque dur interne.

① A l'étape 2, appuyez sur [PROTECTION **SD**] → [PROTEC. **HD**/date]/[PROTEC. **SD**/date].

- Pour protéger toutes les photos le même jour à la fois, appuyez sur [PROTECTION **SD**] → [PROTEC. **SD**/date].



② Appuyez sur **OK**/**OK** pour sélectionner la date d'enregistrement des films/photos de votre choix puis appuyez sur [OK]. Les films/photos enregistrés à la date sélectionnée s'affichent sur l'écran.

Conseils

- Appuyez sur l'image à l'écran LCD pour confirmer votre sélection. Appuyez sur [RETOUR] pour revenir à l'écran précédent.

③ Appuyez sur [OK] → [MARCHÉ] → [OK] → [X].



Pour annuler la protection des films et des photos enregistrés le même jour à la fois

A l'étape ② ci-dessus, sélectionnez la date d'enregistrement des films/photos de votre choix puis appuyez sur [OK] → [ARRRET]

→ [OK] → [X].

Division d'un film

Avant de commencer, sélectionnez le support d'enregistrement contenant le film et la qualité d'image que vous voulez diviser (p. 70, 88).

1 Appuyez sur  (HOME) → 
(AUTRES) → [MONT] → []
DIVISER].

2 Appuyez sur le film à diviser.

La lecture du film sélectionné commence.

3 Appuyez sur  à l'endroit où vous souhaitez diviser le film en scènes.

Le film se met en pause. Lecture et pause alternent lorsque vous appuyez sur .

Ajustez le point de division plus précisément après l'avoir sélectionné avec .



Permet de revenir au début du film sélectionné

4 Appuyez sur [OK] → [OUI] → [OK] → [X].

⚡ Remarques

- Il est impossible de restaurer les films une fois qu'ils ont été divisés.
- Ne retirez jamais la batterie ni l'adaptateur

secteur du caméscope pendant la division du film. Cela pourrait endommager le support d'enregistrement. N'éjectez pas non plus « Memory Stick PRO Duo » pendant que les films sont divisés sur « Memory Stick PRO Duo ».

- Il est possible qu'il y ait une légère différence entre le moment où vous appuyez sur  et le moment de division réel, car votre caméscope sélectionne le moment de division par incréments d'une demi-seconde.
- Si vous divisez le film original, le film ajouté à la liste de lecture est également divisé.

Conseils

- Vous pouvez diviser une image sur l'écran de lecture à partir du  OPTION MENU.

Utilisation de la liste de lecture de films

La liste de lecture est une liste affichant les vignettes des films sélectionnés.

Les films originaux ne changent pas même si vous éditez ou supprimez des films ajoutés à la liste de lecture.



Avant de commencer, sélectionnez le support d'enregistrement et la qualité d'image que vous souhaitez créer, lire ou éditer une liste de lecture (p. 70, 88).

Création d'une liste de lecture

Remarques

- Les films avec une qualité d'image haute définition (HD) et standard (SD) sont ajoutés à une liste de lecture individuelle.

1 Appuyez sur  (HOME) → 
(AUTRES) → [EDITER LISTE LECT.].

2 Appuyez sur [HD:] AJOUTER] ou [SD] AJOUTER].

3 Appuyez sur le film à ajouter à la liste de lecture.



Le film sélectionné est repéré par .

Conseils

- Appuyez et maintenez la pression sur l'image à l'écran LCD pour confirmer votre sélection. Appuyez sur  pour revenir à l'écran précédent.

4 Appuyez sur [OK] → [OUI] → [OK]
→ [X].

Pour ajouter tous les films enregistrés le même jour à la fois

- 1 A l'étape 2, appuyez sur [**HD** AJOUTER/ date]/ [**SD** AJOUTER/ date].

Les dates d'enregistrement des films sont affichées sur l'écran.

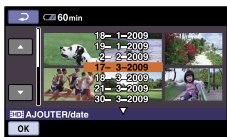

- 2 Appuyez sur **▲**/**▼** pour sélectionner la date d'enregistrement du film de votre choix, puis appuyez sur **OK**.
Les films enregistrés à la date sélectionnée s'affichent sur l'écran.

Conseils

- Appuyez sur l'image à l'écran LCD pour confirmer votre sélection. Appuyez sur **◀** pour revenir à l'écran précédent.

- 3 Appuyez sur **OK** → **[OUI]** → **OK** → **[X]**.

Remarques

- Ne retirez jamais la batterie ni l'adaptateur secteur du caméscope pendant l'ajout de films à la liste de lecture. Cela pourrait endommager le support d'enregistrement. N'éjectez pas non plus « Memory Stick PRO Duo » pendant que des films sont édités sur « Memory Stick PRO Duo ».
- Vous ne pouvez pas ajouter de photos à la liste de lecture.
- Vous ne pouvez pas créer une liste de lecture contenant à la fois des films avec une qualité d'image haute définition (HD) et des films avec une qualité d'image standard (SD).

Conseils

- Vous pouvez ajouter à la liste de lecture un maximum de 999 films avec une qualité d'image haute définition (HD), ou 99 avec une qualité d'image standard (SD).
- Vous pouvez ajouter un film sur l'écran de lecture ou l'écran INDEX en appuyant sur **⊕** (OPTION).
- Vous pouvez copier la liste de lecture telle quelle sur un disque à l'aide du logiciel fourni.

Lecture de la liste de lecture

Avant de commencer, sélectionnez le support d'enregistrement et la qualité d'image que vous souhaitez lire (p. 70, 88).

- 1 Appuyez sur **↑** (HOME) → **▶** (AFFICHER LES IMAGES) → **[LISTE DE LECTURE]**.

Les films ajoutés à la liste de lecture s'affichent.



- 2 Appuyez sur le film à lire.

La liste de lecture est lue à partir du film sélectionné jusqu'à la fin, puis l'affichage revient à l'écran de liste de lecture.

Pour supprimer les films inutiles de la liste de lecture

- 1 Appuyez sur **↑** (HOME) → **☰** (AUTRES) → **[EDITER LISTE LECT.]**.
- 2 Appuyez sur **[HD SUPPRIMER]/ [SD SUPPRIMER]**.
Pour supprimer tous les films de la liste de lecture, appuyez sur **[HD SUPP. TOUT]/ [SD SUPP. TOUT]** → **[OUI]** → **[OUI]** → **OK**.
- 3 Sélectionnez le film à effacer de la liste.



Le film sélectionné est repéré par ✓.

Conseils

- Appuyez et maintenez la pression sur l'image à l'écran LCD pour confirmer votre sélection. Appuyez sur [OK] pour revenir à l'écran précédent.

④ Appuyez sur [OK] → [OUI] → [OK] → [X].

Conseils

- Même si vous effacez un film d'une liste de lecture, le film original n'est pas effacé.

Pour modifier l'ordre de la liste de lecture

① Appuyez sur [HOME] → [AUTRES] → [EDITER LISTE LECT.].

② Appuyez sur [DEPLACER]/[DEPLACER].

③ Sélectionnez le film à déplacer.



Le film sélectionné est repéré par ✓.

Conseils

- Appuyez sur l'image à l'écran LCD pour confirmer votre sélection. Appuyez sur [OK] pour revenir à l'écran précédent.

④ Appuyez sur [OK].

⑤ Sélectionnez la destination à l'aide de [←]/[→].



Barre de destination

⑥ Appuyez sur [OK] → [OUI] → [OK] → [X].

Conseils

- Lorsque vous sélectionnez plusieurs films, les films sont déplacés dans l'ordre où ils apparaissent dans la liste de lecture.

Création d'un disque à l'aide d'un graveur ou d'un enregistreur DVD

Création d'un disque en qualité d'image haute définition (HD) à l'aide d'un graveur DVD, etc. (câble de raccordement USB)

Vous pouvez sauvegarder vos films haute définition (HD) sur un disque en raccordant votre caméscope à des appareils de création de disque, comme un graveur Sony DVD à l'aide du câble USB. Reportez-vous également aux modes d'emploi fournis avec les appareils à raccorder.

Cette section décrit la méthode utilisée pour créer un disque en raccordant votre caméscope à un graveur Sony DVD à l'aide du câble USB.

- Raccordez votre caméscope à la prise murale à l'aide de l'adaptateur secteur fourni à cet effet (p. 19).
- Un graveur Sony DVD peut ne pas être disponible dans certains pays/certaines régions.

1 Mettez votre caméscope sous tension et raccordez un graveur DVD, etc. à la prise Ψ (USB) de votre caméscope à l'aide du câble USB (fourni).

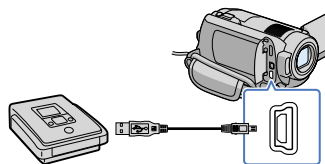

L'écran [SELECT.USB] s'affiche sur l'écran du caméscope.

- Si l'écran [SELECT.USB] ne s'affiche pas, appuyez sur [HOME] → [AUTRES] → [CONNEXION USB].

2 Sur l'écran du caméscope, appuyez sur [⊖ CONNEXION USB] si les films sont enregistrés sur le disque dur interne, ou sur [⊞ CONNEXION USB] si les films sont enregistrés sur « Memory Stick PRO Duo ».

3 Lancez l'enregistrement sur l'appareil raccordé.

- Pour plus d'informations, consultez également les modes d'emploi fournis avec les appareils à raccorder.
-

4 Une fois l'opération terminée, appuyez sur [FIN] → [OUI] sur l'écran du caméscope.

5 Débranchez le câble USB.

⚡ Remarques

- Le disque que vous avez créé en qualité d'image haute définition (HD) ne peut pas être utilisé avec des lecteurs/enregistreurs DVD. Comme les lecteurs/enregistreurs DVD ne sont pas compatibles avec le format AVCHD, il se peut que le lecteur/enregistreur DVD n'éjecte pas le disque.

Création d'un disque en qualité d'image standard (SD) à l'aide d'un enregistreur, etc. (connexion par câble de raccordement A/V)

Vous pouvez copier les images lues sur votre caméscope sur un disque ou une cassette vidéo en raccordant votre caméscope à un enregistreur de disque, un graveur Sony DVD, etc. à l'aide du câble de raccordement A/V. Raccordez l'appareil

selon la méthode **1** ou **2**. Reportez-vous également aux modes d'emploi fournis avec les appareils à raccorder. Avant de commencer, sélectionnez le support d'enregistrement qui contient les films et la qualité d'image que vous voulez copier (p. 70, 75).

- Un graveur Sony DVD peut ne pas être disponible dans certains pays/certaines régions.

⚡ Remarques

- Raccordez votre caméscope à la prise murale à l'aide de l'adaptateur secteur fourni à cet effet (p. 19).
- Les films enregistrés avec une qualité d'image haute définition (HD) seront copiés en qualité d'image standard (SD).

1 Câble de raccordement A/V (fourni)
Raccordez le câble de connexion A/V à la prise d'entrée d'un autre appareil.

2 Câble de raccordement A/V avec S VIDEO (vendu séparément)
Si vous raccordez le caméscope à un autre appareil via la prise S VIDEO en utilisant un câble de raccordement A/V avec un câble S VIDEO (vendu séparément), vous obtiendrez des images de meilleure qualité qu'avec un câble de raccordement A/V. Raccordez les fiches blanche et rouge (audio gauche/droit) et la fiche S VIDEO (canal S VIDEO) du câble de raccordement A/V à un câble S VIDEO. Si vous raccordez uniquement la fiche S VIDEO, vous n'entendrez aucun son. Le raccordement de la fiche jaune (vidéo) n'est pas nécessaire.

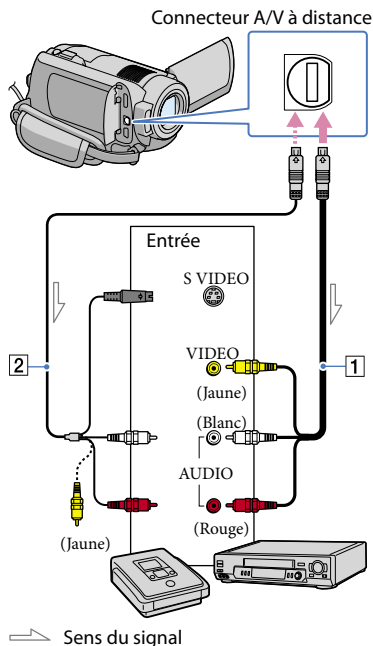

1 Introduisez le support d'enregistrement dans l'appareil d'enregistrement.

- Si votre appareil d'enregistrement est équipé d'un sélecteur d'entrée, réglez-le en mode d'entrée.

2 Raccordez votre caméscope à l'appareil d'enregistrement (enregistreur de disque, etc.) à l'aide du câble de raccordement A/V **1** (fourni) ou d'un câble de raccordement A/V avec S VIDEO **2** (vendu séparément).

- Raccordez votre caméscope aux prises d'entrée de l'appareil d'enregistrement.

3 Démarrez la lecture sur votre caméscope et enregistrez sur l'appareil d'enregistrement.

- Pour obtenir plus d'informations, reportez-vous au mode d'emploi fourni avec votre appareil d'enregistrement.



4 Lorsque la copie est terminée, arrêtez l'appareil d'enregistrement, puis le caméscope.

⚡ Remarques

- Etant donné que la copie est effectuée par transfert de données analogiques, la qualité d'image peut s'en trouver détériorée.
- Vous ne pouvez pas copier d'images sur des enregistreurs raccordés à l'aide d'un câble HDMI.
- Pour masquer les indicateurs (comme le compteur, etc.) sur l'écran de l'appareil raccordé, appuyez sur **HOME** → **REGLAGES** → **[REGLAGES SORTIE]** → **[SORTIE AFF.]** → **[LCD]** (par défaut) → **OK** → **[]** → **[X]**.
- Pour enregistrer la date/l'heure, les données de réglage du caméscope ou des coordonnées (HDR-XR200VE), appuyez sur **HOME** → **REGLAGES** → **[AFF. REGL. IMAGES]** → **[CODE DONNEES]** → le réglage de votre choix → **OK** → **[]** → **[X]**. Appuyez également sur **HOME** → **REGLAGES** → **[REGLAGES SORTIE]** → **[SORTIE AFF.]** → **[SOR.V/LCD]** → **OK** → **[]** → **[X]**.
- Si la taille d'écran des appareils d'affichage (TV, etc.) est 4:3, appuyez sur **HOME** → **REGLAGES** → **[REGLAGES SORTIE]** → **[FORMAT TV]** → **[4:3]** → **OK** → **[]** → **[X]**.
- Si vous raccordez un appareil mono, raccordez la fiche jaune du câble de raccordement A/V à la prise d'entrée vidéo et la blanche (canal gauche) ou rouge (canal droit) à la prise d'entrée audio de l'appareil.

Vérification des informations sur la batterie

Vous pouvez vérifier l'autonomie de la batterie.

Appuyez sur  (HOME) → 
(AUTRES) → [INFOS BATTERIE].

L'autonomie de la batterie s'affiche.



Pour fermer l'écran des informations de la batterie

Appuyez sur .

Modification du support d'enregistrement

Vous pouvez sélectionner le disque dur interne ou « Memory Stick PRO Duo » comme support d'enregistrement, de lecture ou de montage sur votre caméscope. Sélectionnez le support à utiliser pour les films et les photos séparément. Par défaut, les photos et les films sont enregistrés sur le disque dur interne.

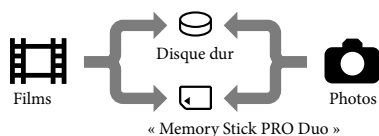

- Vous pouvez effectuer des opérations de prise de vue, de lecture et de montage sur le support sélectionné.
- Reportez-vous à la page 120 pour plus d'informations sur la durée de prise de vue pour les films.
- Reportez-vous à la page 121 pour plus d'informations sur le nombre de photos pouvant être enregistrées.

Sélection du support d'enregistrement pour les films

- 1 Appuyez sur (HOME) → (GERER SUPPORT) → [REG.SUPP.FILM].

L'écran [REG.SUPP.FILM] apparaît.

- 2 Appuyez sur le support souhaité.

- 3 Appuyez sur [OUI] → .

Le support d'enregistrement a été modifié.

Sélection du support d'enregistrement pour les photos

- 1 Appuyez sur (HOME) → (GERER SUPPORT) → [REG.SUPP.PHOTO].

L'écran [REG.SUPP.PHOTO] apparaît.

- 2 Appuyez sur le support d'enregistrement souhaité.

- 3 Appuyez sur [OUI] → .

Le support d'enregistrement a été modifié.

Pour vérifier les réglages du support d'enregistrement

Allumez le témoin (Film) pour vérifier quel support d'enregistrement est utilisé pour les films, ou le témoin (Photo) pour les photos. L'icône du support est affichée dans le coin supérieur droit de l'écran.



: Disque dur interne

: « Memory Stick PRO Duo »

Insertion de « Memory Stick PRO Duo »

- Réglez le support d'enregistrement sur [MEMORY STICK] pour enregistrer les films

et/ou les photos sur « Memory Stick PRO Duo » (p. 70).

Types de « Memory Stick » compatibles avec le caméscope

- Pour l'enregistrement de films, il est recommandé d'utiliser un « Memory Stick PRO Duo » d'au moins 1 Go portant la marque :
 - **MEMORY STICK PRO DUO** (« Memory Stick PRO Duo »)*
 - **MEMORY STICK PRO-HG DUO** (« Memory Stick PRO-HG Duo »)
 - * Ils peuvent être utilisés qu'ils portent la marque 2 ou non.
- Reportez-vous à la page 119 pour plus d'informations sur la durée de prise de vue pour « Memory Stick PRO Duo ».

« Memory Stick PRO Duo »/« Memory Stick PRO-HG Duo »
(Ce format peut être utilisé avec votre caméscope.)



« Memory Stick »
(Ce format ne peut pas être utilisé avec votre caméscope.)



- Vous ne pouvez utiliser que les types de cartes mémoire mentionnés ci-dessus.
- « Memory Stick PRO Duo » ne peut être utilisé qu'avec des appareils compatibles « Memory Stick PRO ».
- N'apposez pas d'étiquette ou d'autre objet similaire sur « Memory Stick PRO Duo » ou un adaptateur pour « Memory Stick Duo ».
- Insérez le « Memory Stick PRO Duo » dans l'adaptateur pour « Memory Stick Duo » lors de l'utilisation de « Memory Stick PRO Duo » avec un appareil compatible « Memory Stick ».

- 1 Ouvrez le cache du « Memory Stick Duo » et insérez le « Memory Stick PRO Duo » dans la fente pour « Memory Stick Duo » jusqu'à ce qu'il s'encliquette.

- Vérifiez le sens du « Memory Stick PRO Duo ». Si vous insérez de force « Memory Stick PRO Duo » dans la mauvaise direction, « Memory Stick PRO Duo », la fente pour « Memory Stick Duo » ou les données d'image peuvent être corrompues.
- Fermez le cache du « Memory Stick Duo » après avoir inséré « Memory Stick PRO Duo ».

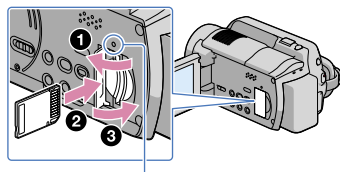

Témoin d'accès
(« Memory Stick PRO Duo »)

L'écran [Créer nouv.fichier ds base données d'images.] s'affiche, si vous insérez un autre « Memory Stick PRO Duo » pendant que le témoin  (Film) est allumé.

2 Appuyez sur [OUI].

- Pour enregistrer uniquement des photos sur un « Memory Stick PRO Duo », appuyez sur [NON].

Remarques

- Si [Echec de la création d'un nouveau fichier dans la base de données d'images. L'espace libre peut être insuffisant.] s'affiche à l'étape 2, formatez le « Memory Stick PRO Duo » (p. 73).

Pour éjecter « Memory Stick PRO Duo »
Ouvrez le cache du « Memory Stick Duo » et appuyez légèrement une seule fois sur le « Memory Stick PRO Duo ».



- N'ouvrez pas le cache du « Memory Stick Duo » pendant l'enregistrement.
- Lors de l'insertion ou de l'éjection du « Memory Stick PRO Duo », veillez à ce que le « Memory Stick PRO Duo » ne soit pas éjecté trop brusquement et ne tombe pas.

Vérification des informations sur le support

Vous pouvez vérifier la durée de prise de vue restante pour chaque mode d'enregistrement du support d'enregistrement sélectionné dans [REG. SUPP.FILM] (p. 70), ainsi que la quantité d'espace libre et utilisé sur le support d'enregistrement.

⚡ Remarques

- En mode Easy Handycam, vous ne pouvez pas vérifier les informations du support. Annulez le mode Easy Handycam.

Appuyez sur  (HOME) → 
(GERER SUPPORT) → [INFOS SUR SUPP.].

La durée de prise de vue restante pour chaque mode d'enregistrement s'affiche.

💡 Conseils

- Vous pouvez vérifier l'espace d'enregistrement disponible, etc. en appuyant sur  dans le coin inférieur droit de l'écran.

Pour éteindre l'affichage

Appuyez sur .

⚡ Remarques

- Le calcul de l'espace sur le support d'enregistrement est le suivant : 1 Mo = 1 048 576 octets. Les fractions inférieures à 1 Mo sont ignorées lorsque l'espace du support d'enregistrement s'affiche. La taille de l'espace total sur le disque dur affichée est légèrement inférieure à la taille indiquée ci-dessous malgré l'affichage à la fois de l'espace libre et utilisé.
 - HDR-XR100E/XR105E/XR106E : 80 000 Mo
 - HDR-XR200E/XR200VE : 120 000 Mo
- Etant donné qu'il existe une zone des fichiers de gestion, l'espace utilisé n'est jamais égal à 0 Mo même si vous effectuez une opération [FORMAT.SUPPORT] (p. 73).

💡 Conseils



- Seules les informations du support sélectionné dans [REG.SUPP.FILM] (p. 70) sont affichées. Si nécessaire, modifiez le réglage du support.

Suppression de tous les films et de toutes les photos (Formatage)

Le formatage supprime tous les films et toutes les photos afin de libérer de l'espace d'enregistrement.

⚡ Remarques

- Raccordez votre caméscope à la prise murale à l'aide de l'adaptateur secteur fourni à cet effet (p. 19).
- Afin d'éviter la perte d'images importantes, il est conseillé de les enregistrer (p. 66, reportez-vous également au Mode d'emploi du caméscope) avant de procéder au formatage du support d'enregistrement.
- Les photos et les films protégés seront également supprimés.

1 Appuyez sur  (HOME) →  (GERER SUPPORT) → [FORMAT. SUPPORT].

2 Appuyez sur le support d'enregistrement à formater ([HDD] ou [MEMORY STICK]).

3 Appuyez sur [OUI] → [OUI] → .

⚡ Remarques

- Aussi longtemps que le message [Exécution en cours...] est affiché, ne fermez pas l'écran LCD, ne faites pas fonctionner les touches du caméscope, ne débranchez pas l'adaptateur secteur et n'éjectez pas le « Memory Stick PRO Duo » de votre caméscope. (Le témoin ACCESS/d'accès est allumé ou clignote pendant le formatage du support.)

Eviter que les données sur le disque dur interne ne soient récupérées



[EVIDE] vous permet d'écrire des données inintelligibles sur le disque dur interne du caméscope. De cette manière, il devient plus difficile de récupérer les données d'origine. Lors de la mise au rebut ou du transfert du caméscope, il est recommandé d'exécuter l'opération [EVIDE].

⚡ Remarques

- Si vous exécutez [EVIDE], toutes les images sont supprimées. Afin d'éviter la perte d'images importantes, il est conseillé de les enregistrer (p. 66, reportez-vous également au Mode d'emploi du caméscope) avant d'exécuter l'opération [EVIDE].
- Vous ne pouvez exécuter l'opération [EVIDE] que si l'adaptateur secteur est raccordé à la prise murale..
- Débranchez tous les câbles à l'exception de l'adaptateur secteur. Ne débranchez pas l'adaptateur secteur pendant l'opération.
- Pendant l'opération [EVIDE], évitez tout choc ou vibration de votre caméscope.

1 Raccordez l'adaptateur secteur à la prise DC IN du caméscope et à la prise murale.

2 Ouvrez l'écran LCD pour mettre votre caméscope sous tension.

3 Appuyez sur  (HOME) →  (GERER SUPPORT) → [FORMAT. SUPPORT] → [HDD].

L'écran [FORMATER] apparaît.

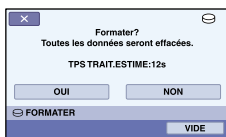

4 Appuyez sur [VIDE].

L'écran [VIDE] apparaît.

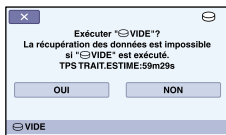

5 Appuyez sur [OUI] → [OUI] → [OK].

⚡ Remarques

- La durée réelle de l'opération [VIDE] est la suivante ;
 - HDR-XR100E/XR105E/XR106E : 80 minutes environ
 - HDR-XR200E/XR200VE : 120 minutes environ
- Si vous arrêtez l'opération [VIDE] alors que le message [Exécution en cours...] est affiché, veuillez à terminer l'opération en exécutant l'opération [FORMAT.SUPPORT] ou [VIDE] à la prochaine utilisation du caméscope.

REGL.FILMS APP. (Options d'enregistrement de films)



Les réglages par défaut sont repérés par ►.

REGLAGE

Vous pouvez sélectionner la qualité d'image pour l'enregistrement, la lecture ou l'édition en qualité d'image haute définition (HD) ou standard (SD).

Étapes

🏠 (HOME) →  (REGLAGES) → [REGL.FILMS APP.] → [REGLAGE  / ] → le réglage souhaité → [OUI] → 





►  QUALITE HD	Enregistre, lit ou édite des films en qualité d'image haute définition (HD).
 QUALITE SD	Enregistre, lit ou édite des films en qualité d'image standard (SD).

Conseils









- Vous pouvez enregistrer, lire ou éditer des films dans la qualité d'image sélectionnée uniquement. Pour enregistrer, lire ou éditer des films dans une autre qualité d'image, changez ce réglage.

MODE ENR. (Mode d'enregistrement)

Étapes

🏠 (HOME) →  (REGLAGES) → [REGL.FILMS APP.] → [MODE ENR.] → le réglage de votre choix →  →  → 







Vous pouvez sélectionner un mode de prise de vue pour enregistrer un film avec une qualité d'image haute définition (HD) à choisir entre 4 niveaux. Lors de la prise de vue d'un sujet en mouvement rapide, il est recommandé de choisir une qualité d'image élevée, comme [FH].

 HD FH ( 	Enregistrement en mode de qualité supérieure (AVC HD 16M (FH)) ^{*1} .
HD HQ ( 	Enregistrement en mode de qualité élevée (AVC HD 9M (HQ)) ^{*2} .
► HD SP ( 	Enregistrement en mode de qualité standard (AVC HD 7M (SP)) ^{*2} .
HD LP ( 	Augmentation de la durée de prise de vue (Lecture longue) (AVC HD 5M (LP)) ^{*2} .

^{*1} Les films sont enregistrés au format AVCHD 1920 × 1080/50i.

^{*2} Les films sont enregistrés au format AVCHD 1440 × 1080/50i.

Vous pouvez sélectionner un mode de prise de vue pour enregistrer un film avec une qualité d'image standard (SD) à choisir entre ^{*3} niveaux.

 SD HQ ( 	Enregistrement en mode de qualité élevée (SD 9M (HQ)).
► SD SP ( 	Enregistrement en mode de qualité standard (SD 6M (SP)).
SD LP ( 	Augmentation de la durée de prise de vue (Lecture longue) (SD 3M (LP)).

^{*3} Les films sont enregistrés au format MPEG2.

⚡ Remarques

- Si vous enregistrez en mode LP, la qualité du film risque de se dégrader ou les scènes comportant des mouvements rapides risquent d'être parasitées lors de la lecture de l'image.

💡 Conseils

- Reportez-vous à la page 119 concernant la durée de prise de vue prévue de chaque mode d'enregistrement.
- Vous pouvez sélectionner un [MODE ENR.] séparément pour chaque support d'enregistrement.
- Les valeurs comme 16M indiquées dans le tableau correspondent au débit binaire moyen. M correspond à Mbps.

MODE AUDIO

Vous pouvez modifier le format du son d'enregistrement.

Etapas

🏠 (HOME) → 📺 (REGLAGES) → [REGL.FILMS APP.] → [MODE AUDIO] → le réglage de votre choix → [OK] → [↩] → [X]

▶ SURROUND 5.1ch (↓5.1ch)	Enregistre le son en mode ambiophonique 5,1 canaux.
STEREO 2ch (↓2ch)	Enregistre le son en mode stéréo 2 canaux.

ECL.NIGHTSHOT (HDR-XR200E/XR200VE)

Lors de l'utilisation de la fonction NightShot (p. 36), vous pouvez enregistrer des images plus claires en activant [ECL.NIGHTSHOT], qui émet alors une lumière infrarouge (invisible).

Etapas

🏠 (HOME) → 📺 (REGLAGES) → [REGL.FILMS APP.] → [ECL.NIGHTSHOT] → le réglage souhaité → [OK] → [↩] → [X]

▶ MARCHE	Emet une lumière infrarouge.
ARRET	N'émet pas de lumière infrarouge.

⚡ Remarques

- Ne couvrez pas le port infrarouge (p. 7) avec les doigts ou des objets.
- Retirez le convertisseur (vendu séparément).
- La distance de prise de vue maximale avec [ECL.NIGHTSHOT] est d'environ 3 m.

SEL.GD FRMAT

Lors de l'enregistrement d'un film avec une qualité d'image standard (SD), vous pouvez sélectionner le format en fonction du téléviseur raccordé. Reportez-vous également au mode d'emploi fourni avec votre téléviseur.

Etapas

🏠 (HOME) → 📺 (REGLAGES) → [REGL.FILMS APP.] → [SEL.GD FRMAT] → le réglage souhaité → [OK] → [↩] → [X]

▶ FORMAT 16:9	Permet d'enregistrer les films en plein écran sur un écran de télévision 16:9 (écran large).
4:3 4:3	Permet d'enregistrer les films en plein écran sur un écran de télévision 4:3.

⚡ Remarques

- Réglez [FORMAT TV] correctement selon le type de téléviseur raccordé pour la lecture (p. 93).

ZOOM NUM.

Il est possible de sélectionner le niveau de zoom maximum si vous souhaitez effectuer un zoom supérieur au zoom optique suivant pendant l'enregistrement. Notez que la qualité de l'image diminue lorsque vous utilisez le zoom numérique.

HDR-XR100E/XR105E/XR106E: 10 ×

HDR-XR200E/XR200VE: 15 ×

Etapas

🏠 (HOME) → 📺 (REGLAGES) → [REGL.FILMS APP.] → [ZOOM NUM.] → le réglage souhaité → OK → [↩] → [X]

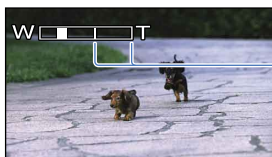

Le côté droit de la barre indique le facteur de zoom numérique. La zone de zoom s'affiche lorsque vous sélectionnez le niveau de zoom.

HDR-XR100E/XR105E

▶ ARRET	Les zooms sont effectués de manière optique jusqu'au niveau 10 ×.
20 ×	Les zooms sont effectués de manière optique jusqu'au niveau 10 ×. Au-delà et jusqu'au niveau 20 ×, ils sont effectués de manière numérique.
120 ×	Les zooms sont effectués de manière optique jusqu'au niveau 10 ×. Au-delà et jusqu'au niveau 120 ×, ils sont effectués de manière numérique.

HDR-XR106E

▶ ARRET	Les zooms sont effectués de manière optique jusqu'au niveau 10 ×.
20 ×	Les zooms sont effectués de manière optique jusqu'au niveau 10 ×. Au-delà et jusqu'au niveau 20 ×, ils sont effectués de manière numérique.
150 ×	Les zooms sont effectués de manière optique jusqu'au niveau 10 ×. Au-delà et jusqu'au niveau 150 ×, ils sont effectués de manière numérique.

HDR-XR200E/XR200VE

▶ ARRET	Les zooms sont effectués de manière optique jusqu'au niveau 15 ×.
30 ×	Les zooms sont effectués de manière optique jusqu'au niveau 15 ×. Au-delà et jusqu'au niveau 30 ×, ils sont effectués de manière numérique.
180 ×	Les zooms sont effectués de manière optique jusqu'au niveau 15 ×. Au-delà et jusqu'au niveau 180 ×, ils sont effectués de manière numérique.

STeadySHOT

Vous pouvez compenser le bougé du caméscope.

Réglez [STeadySHOT] sur [ARRET] (🛑) lorsque vous utilisez le trépied (vendu séparément), puis l'image devient naturelle.

Étapes

🏠 (HOME) → 📺 (REGLAGES) → [REGL.FILMS APP.] → [STeadySHOT] → le réglage de votre choix → OK → ⏪ → X

HDR-XR100E/XR105E/XR106E

▶ MARCHE	La fonction SteadyShot est activée.
ARRET (🛑)	La fonction SteadyShot est désactivée.

HDR-XR200E/XR200VE

▶ ACTIVE	Fournit un effet SteadyShot plus puissant.
STANDARD	Fournit l'effet SteadyShot dans des conditions d'enregistrement relativement stables.
ARRET (🛑)	La fonction SteadyShot est désactivée.

OBT.LENTE AUTO (Obturbateur lent)

Lors de l'enregistrement dans des endroits sombres, la vitesse d'obturation est automatiquement réduite à 1/25 de seconde.

Étapes

🏠 (HOME) → 📺 (REGLAGES) → [REGL.FILMS APP.] → [OBT.LENTE AUTO] → le réglage souhaité → OK → ⏪ → X

▶ MARCHE	La fonction Obturbateur lent est activée.
ARRET	La fonction Obturbateur lent est désactivée.

X.V.COLOR

Il est possible de capturer une gamme plus large de couleurs. Diverses couleurs telles que la couleur brillante des fleurs et le bleu turquoise de la mer peuvent être reproduites plus fidèlement.

Étapes

🏠 (HOME) → 📺 (REGLAGES) → [REGL.FILMS APP.] → [X.V.COLOR] → le réglage souhaité → OK → ⏪ → X

▶ ARRET	Enregistrement dans la gamme ordinaire de couleurs.
MARCHE ((COLOR))	Enregistrements en x.v.Color.

⚡ Remarques

- Réglez [X.V.COLOR] sur [MARCHE] lorsque le film enregistré est lu sur un téléviseur compatible x.v.Color. Reportez-vous aux modes d'emploi du téléviseur.

- Si le film enregistré avec cette fonction sur [MARCHE] est lu sur un téléviseur non compatible x.v.Color, les couleurs peuvent ne pas être reproduites correctement.
- [X.V.COLOR] ne peut pas être réglé sur [MARCHE] :
 - Lors de l'enregistrement d'un film avec une qualité d'image standard (SD)
 - Pendant l'enregistrement d'un film.

IMAGE GUIDE

Vous pouvez afficher l'image et vérifier que le sujet est horizontal ou vertical.
Le cadre n'est pas enregistré. Appuyez sur DISP pour effacer le cadre.

Etapes

🏠 (HOME) → 📺 (REGLAGES) → [REGL.FILMS APP.] → [IMAGE GUIDE] → le réglage souhaité → [OK] → [↩] → [X]

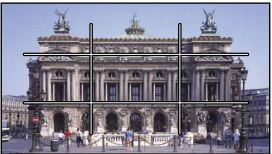
▶ ARRET	Le cadre n'apparaît pas.	
MARCHE	Le cadre apparaît.	

💡 Conseils

- Si le sujet se trouve au point d'intersection du cadre, la composition est équilibrée.

REG. 📺 REST.

Etapes

🏠 (HOME) → 📺 (REGLAGES) → [REGL.FILMS APP.] → [REG. 📺 REST.] → le réglage souhaité → [OK] → [↩] → [X]

▶ MARCHE	Affiche en permanence l'indicateur de capacité restante sur le support d'enregistrement.
AUTO	Ce mode vous permet d'afficher la durée de prise de vue restante pour les films pendant environ 8 secondes dans les situations suivantes : <ul style="list-style-type: none"> – lorsque le caméscope détecte de l'espace libre sur le support d'enregistrement alors que le témoin 📺 (Film) est allumé – lorsque vous appuyez sur DISP pour allumer l'indicateur alors que le témoin 📺 (Film) est allumé – lorsque vous sélectionnez le mode de prise de vue de film dans le HOME MENU

⚠ Remarques

- Lorsque la durée de prise de vue restante pour les films est inférieure à 5 minutes, l'indicateur reste affiché sur l'écran.

MODE FLASH (HDR-XR200E/XR200VE)

Vous pouvez régler cette fonction quand vous utilisez le flash intégré ou un flash externe (vendu séparément) compatible avec votre caméscope pour enregistrer des photos.

Etapes

🏠 (HOME) → 📷 (REGLAGES) → [REGL.FILMS APP.] → [MODE FLASH] → le réglage souhaité → [OK] → [↩] → [X]

▶ AUTO	Le flash se déclenche automatiquement en cas d'éclairage environnant insuffisant.
MARCHE (⚡)	Le flash se déclenche à chaque fois, quelle que soit la luminosité environnante.
ARRRET (🚫)	Enregistre sans flash.

⚡ Remarques

- En cas d'utilisation du flash intégré, la distance recommandée par rapport au sujet est comprise entre 0,3 et 2,5 m.
- Éliminez la poussière de la surface de l'ampoule du flash avant de l'utiliser. L'effet du flash peut être altéré si une décoloration par la chaleur ou de la poussière obscurcit l'ampoule.
- Vous ne pouvez pas régler cette option lorsqu'un filtre ou un convertisseur est fixé à votre caméscope.
- Le témoin ⚡/CHG (charge) (p. 8) clignote pendant la charge du flash et reste allumé en continu lorsque la charge de la batterie est terminée.
- Le flash peut s'avérer inutile dans des endroits très éclairés, notamment lors de la prise de vue d'un sujet à contre-jour.

NIV.FLASH (HDR-XR200E/XR200VE)

Vous pouvez régler cette fonction lorsque vous enregistrez des photos en utilisant le flash intégré ou un flash externe (vendu séparément) compatible avec votre caméscope.

Etapes

🏠 (HOME) → 📷 (REGLAGES) → [REGL.FILMS APP.] → [NIV.FLASH] → le réglage souhaité → [OK] → [↩] → [X]

ELEVE (⚡+)	Augmente le niveau du flash.
▶ NORMAL (⚡)	
BAS (⚡-)	Atténue le niveau du flash.

YEUX ROUGES (Réduction des yeux rouges) (HDR-XR200E/XR200VE)

Vous pouvez régler cette fonction lorsque vous enregistrez des photos en utilisant le flash intégré ou un flash externe (vendu séparément) compatible avec votre caméscope.

Lorsque vous réglez [YEUX ROUGES] sur [MARCHE], puis [MODE FLASH] sur [AUTO] ou [MARCHE], 📖 apparaît. Il est possible d'empêcher le phénomène des yeux rouges en activant le pré-flash avant le déclenchement du flash.

Etapes

🏠 (HOME) → 📷 (REGLAGES) → [REGL.FILMS APP.] → [YEUX ROUGES] → le réglage souhaité → [OK] → [↩] → [X]

▶ ARRET	N'empêche pas les yeux rouges.
MARCHE (👁)	Empêche les yeux rouges.

🔔 Remarques

- La fonction de réduction des yeux rouges peut ne pas produire l'effet escompté en raison des différences individuelles et d'autres conditions.
- La fonction de réduction des yeux rouges ne fonctionne pas avec l'enregistrement automatique à l'aide de [OBTURAT.SOURIRE].

CONVERTISSEUR

Lors de l'utilisation d'un convertisseur (vendu séparément), utilisez cette fonction pour enregistrer tout en compensant de façon optimale le bougé de caméscope et la mise au point pour chaque objectif.

Etapes

🏠 (HOME) → 📷 (REGLAGES) → [REGL.FILMS APP.] → [CONVERTISSEUR] → le réglage souhaité → [OK] → [↩] → [X]

OBJECT.GD ANGLE (📷)	Si vous utilisez un objectif grand angle
TELEOBJECTIF (📷)	Si vous utilisez un téléobjectif
▶ ARRET	Si vous n'utilisez pas de convertisseur

CONTRE-JR AUTO (Correction du contre-jour auto)

Votre caméscope règle automatiquement l'exposition des sujets à contre-jour.

Etapes

🏠 (HOME) → 📷 (REGLAGES) → [REGL.FILMS APP.] → [CONTRE-JR AUTO] → le réglage souhaité → [OK] → [↩] → [X]

▶ MARCHE	Règle automatiquement l'exposition des sujets à contre-jour.
ARRET	Ne règle pas l'exposition des sujets à contre-jour.

REGL.PHOTO APP. (Options d'enregistrement de photos)

Les réglages par défaut sont repérés par ►.

TAILLE

Vous pouvez sélectionner une taille de photo à capturer.

Etapes

🏠 (HOME) → 🛠️ (REGLAGES) → [REGL.PHOTO APP.] → [TAILLE] → le réglage souhaité → [OK] → [↩️] → [X]

► 4,0M (4,0M)	Enregistre des photos dans la qualité d'image élevée (2 304 × 1 728).
3,0M (3,0M)	Enregistre des photos dans la qualité d'image élevée au format 16:9 (écran large) (2 304 × 1 296).
1,9M (1,9M)	Permet d'enregistrer davantage de photos d'une qualité relativement nette (1 600 × 1 200).
VGA(0,3M) (VGA)	Permet d'enregistrer un nombre maximal de photos (640 × 480).

Remarques

- La taille de l'image sélectionnée est effective lorsque le témoin 📷 (Photo) est allumé.
- Reportez-vous à la page 121 pour plus d'informations sur le nombre de photos pouvant être enregistrées.

N°FICHIER (Numéro de fichier)

Vous pouvez sélectionner la manière dont le numéro de fichier des photos est affecté.

Etapes

🏠 (HOME) → 🛠️ (REGLAGES) → [REGL.PHOTO APP.] → [N°FICHIER] → le réglage souhaité → [OK] → [↩️] → [X]

► SERIE	Affecte les numéros de fichier de photos dans l'ordre. – Le numéro de fichier s'agrandit chaque fois que vous enregistrez une photo. – Même si « Memory Stick PRO Duo » est remplacé par un autre, le numéro de fichier est affecté dans l'ordre.
REINIT.	Affecte les numéros de fichier dans l'ordre, à la suite du numéro de fichier le plus élevé figurant sur le support d'enregistrement en cours. – Lorsque « Memory Stick PRO Duo » est remplacé par un autre, le numéro de fichier est affecté pour chacun des « Memory Stick PRO Duo ».

ECL.NIGHTSHOT (HDR-XR200E/XR200VE)

Lors de l'utilisation de la fonction NightShot (p. 36), vous pouvez enregistrer des images plus claires en activant [ECL.NIGHTSHOT], qui émet alors une lumière infrarouge (invisible).

Etapes

🏠 (HOME) → 🛠️ (REGLAGES) → [REGL.PHOTO APP.] → [ECL.NIGHTSHOT] → le réglage souhaité → [OK] → [↩️] → [X]

▶ MARCHE	Emet une lumière infrarouge.
ARRET	N'émet pas de lumière infrarouge.

⚡ Remarques

- Ne couvrez pas le port infrarouge (p. 7) avec les doigts ou des objets.
- Retirez le convertisseur (vendu séparément).
- La distance de prise de vue maximale avec [ECL.NIGHTSHOT] est d'environ 3 m.

📷 STEADYSHOT (HDR-XR200E/XR200VE)

Vous pouvez compenser le bougé du caméscope.

Réglez [📷STEADYSHOT] sur [ARRET] (👤) lorsque vous utilisez le trépied (vendu séparément), puis l'image devient naturelle.

Etapes

🏠 (HOME) → 📷 (REGLAGES) → [REGL.PHOTO APP.] → [📷STEADYSHOT] → le réglage souhaité → [OK] → [↩] → [X]

▶ MARCHE	La fonction SteadyShot est activée.
ARRET (👤)	La fonction SteadyShot est désactivée.

OBT.LENTE AUTO (Obturateur lent)

Lors de l'enregistrement dans des endroits sombres, la vitesse d'obturation est automatiquement réduite à 1/25 de seconde.

Etapes

🏠 (HOME) → 📷 (REGLAGES) → [REGL.PHOTO APP.] → [OBT.LENTE AUTO] → le réglage souhaité → [OK] → [↩] → [X]

▶ MARCHE	La fonction Obturateur lent est activée.
ARRET	La fonction Obturateur lent est désactivée.

IMAGE GUIDE

Vous pouvez afficher l'image et vérifier que le sujet est horizontal ou vertical.

Le cadre n'est pas enregistré. Appuyez sur DISP pour effacer le cadre.

Etapes

🏠 (HOME) → 📷 (REGLAGES) → [REGL.PHOTO APP.] → [IMAGE GUIDE] → le réglage souhaité → [OK] → [↩] → [X]

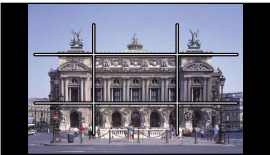
▶ ARRET	Le cadre n'apparaît pas.	
MARCHE	Le cadre apparaît.	

Conseils

- Si le sujet se trouve au point d'intersection du cadre, la composition est équilibrée.

MODE FLASH (HDR-XR200E/XR200VE)

Vous pouvez régler cette fonction quand vous utilisez le flash intégré ou un flash externe (vendu séparément) compatible avec votre caméscope pour enregistrer des photos.

Etapes

🏠 (HOME) → 📷 (REGLAGES) → [REGL.PHOTO APP.] → [MODE FLASH] → le réglage souhaité → OK → ⏪ → X

▶ AUTO	Le flash se déclenche automatiquement en cas d'éclairage environnant insuffisant.
MARCHE (⚡)	Le flash se déclenche à chaque fois, quelle que soit la luminosité environnante.
ARRET (🔌)	Enregistre sans flash.

Remarques

- En cas d'utilisation du flash intégré, la distance recommandée par rapport au sujet est comprise entre 0,3 et 2,5 m.
- Éliminez la poussière de la surface de l'ampoule du flash avant de l'utiliser. L'effet du flash peut être altéré si une décoloration par la chaleur ou de la poussière obscurcit l'ampoule.
- Vous ne pouvez pas régler cette option lorsqu'un filtre ou un convertisseur est fixé à votre caméscope.
- Le témoin ⚡/CHG (charge) (p. 8) clignote pendant la charge du flash et reste allumé en continu lorsque la charge de la batterie est terminée.
- Le flash peut s'avérer inutile dans des endroits très éclairés, notamment lors de la prise de vue d'un sujet à contre-jour.

NIV.FLASH (HDR-XR200E/XR200VE)

Vous pouvez régler cette fonction lorsque vous enregistrez des photos en utilisant le flash intégré ou un flash externe (vendu séparément) compatible avec votre caméscope.

Etapes

🏠 (HOME) → 📷 (REGLAGES) → [REGL.PHOTO APP.] → [NIV.FLASH] → le réglage souhaité → OK → ⏪ → X

ELEVE (⚡+)	Augmente le niveau du flash.
▶ NORMAL (⚡)	
BAS (⚡-)	Atténue le niveau du flash.

YEUX ROUGES (Réduction des yeux rouges) (HDR-XR200E/XR200VE)

Vous pouvez régler cette fonction lorsque vous enregistrez des photos en utilisant le flash intégré ou un flash externe (vendu séparément) compatible avec votre caméscope. Lorsque vous réglez [YEUX ROUGES] sur [MARCHE], puis [MODE FLASH] sur [AUTO] ou [MARCHE],  apparaît. Il est possible d'empêcher le phénomène des yeux rouges en activant le pré-flash avant le déclenchement du flash.

Etapes

🏠 (HOME) →  (REGLAGES) → [REGL.PHOTO APP.] → [YEUX ROUGES] → le réglage souhaité →  →  → 

▶ ARRET	N'empêche pas les yeux rouges.
MARCHE 	Empêche les yeux rouges.

⚡ Remarques



- La fonction de réduction des yeux rouges peut ne pas produire l'effet escompté en raison des différences individuelles et d'autres conditions.
- La fonction de réduction des yeux rouges ne fonctionne pas avec l'enregistrement automatique à l'aide de [OBTURAT.SOURIRE].

CONVERTISSEUR

Lors de l'utilisation d'un convertisseur (vendu séparément), utilisez cette fonction pour enregistrer tout en compensant de façon optimale le bougé de caméscope (HDR-XR200E/XR200VE) et la mise au point pour chaque objectif.

Etapes

🏠 (HOME) →  (REGLAGES) → [REGL.PHOTO APP.] → [CONVERTISSEUR] → le réglage souhaité →  →  → 

▶ OBJECT.GD ANGLE 	Si vous utilisez un objectif grand angle
TELEOBJECTIF 	Si vous utilisez un téléobjectif
▶ ARRET	Si vous n'utilisez pas de convertisseur

CONTRE-JR AUTO (Correction du contre-jour auto)

Votre caméscope règle automatiquement l'exposition des sujets à contre-jour.

Etapes

🏠 (HOME) →  (REGLAGES) → [REGL.PHOTO APP.] → [CONTRE-JR AUTO] → le réglage souhaité →  →  → 

▶ MARCHE	Règle automatiquement l'exposition des sujets à contre-jour.
ARRET	Ne règle pas l'exposition des sujets à contre-jour.

FONCT.VISAGE (Options de réglage de la fonction visage)

Les réglages par défaut sont repérés par ►.

REGL.DET.VISAGE

Vous pouvez ajuster les réglages de la fonction DETECTION DES VISAGES.

Etapes

► (HOME) → [REGLAGES] → [FONCT.VISAGE] → [REGL.DET.VISAGE] → [DETECTION DES VISAGES]/[AFFICHAGE CADRE] → le réglage souhaité → [OK] → [◀] → [▶] → [X]

DETECTION DES VISAGES

Détecte les visages de vos sujets et règle automatiquement la mise au point/la couleur/l'exposition. En outre, règle plus finement la qualité d'image des parties du visage pour les films avec une qualité d'image haute définition (HD).

► MARCHE (👤)	Détecte les visages.
ARRET	Ne détecte pas les visages.

⚡ Remarques

- Selon les conditions d'enregistrement, les conditions du sujet et le réglage de votre caméscope, il est possible que les visages ne soient pas détectés.
- [Selon les conditions de prise de vue, la fonction DETECTION DES VISAGES] risque de ne pas être exécutée correctement. Dans ce cas, réglez [DETECTION DES VISAGES] sur [ARRET].

💡 Conseils

- Les visages détectés sont enregistrés dans l'index des visages, cependant, certains visages ne le sont pas. En outre, le nombre de visages qui peuvent être enregistrés dans l'index des visages est limité. Pour lire à partir de l'Index des visages, reportez-vous à la page 45.

AFFICHAGE CADRE

Règle l'affichage ou non du cadre de détection lorsqu'un visage est détecté par la fonction [DETECTION DES VISAGES] ou [DETECTION].

Cadre orange : un visage ciblé pour capturer une détection de sourire possible.

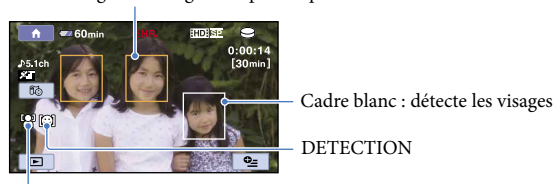

DETECTION DES VISAGES

► MARCHE	Le cadre de détection apparaît.
ARRET	Le cadre de détection n'apparaît pas.

⚡ Remarques

- Le cadre de détection n'apparaît pas lors de l'utilisation du mode miroir (p. 37).

OBTURAT.SOURIRE

Vous pouvez ajuster les réglages de la fonction OBTURAT.SOURIRE.

Etapes

🏠 (HOME) → 📷 (REGLAGES) → [FONCT.VISAGE] → [OBTURAT.SOURIRE] → [DETECTION]/[SENSIBIL.SOURIRE]/[PRIORITE SOURIRE]/[AFFICHAGE CADRE] → le réglage souhaité → [OK] → [↩] → [↩] → [X]

DETECTION

L'obturateur se déclenche lorsque le caméscope détecte un sourire.

▶ CAPTURE DOUBLE (📷)	Uniquement pendant l'enregistrement d'un film, l'obturateur est déclenché automatiquement, lorsque le caméscope détecte un sourire.
TOUJOURS ACTIVE (📷)	L'obturateur est déclenché lorsque le caméscope détecte un sourire chaque fois que le caméscope est en mode d'enregistrement.
ARRET	Les sourires ne sont pas détectés, les photos ne sont donc pas enregistrées automatiquement.

⚡ Remarques

- Selon les conditions d'enregistrement, les conditions du sujet et le réglage de votre caméscope, il est possible que les sourires ne soient pas détectés.
- Lorsque [CAPTURE DOUBLE] est sélectionné, 📷 apparaît sur l'écran en mode d'attente d'enregistrement et 😊 passe à 📷 lorsque l'enregistrement de film commence.

💡 Conseils

- Si un sourire n'est pas détecté, réglez [SENSIBIL.SOURIRE] (p. 87).
- Vous pouvez sélectionner le sujet prioritaire pour la détection de sourire avec [PRIORITE SOURIRE] (p. 87).

SENSIBIL.SOURIRE

Règle la sensibilité de détection de sourire à l'aide de la fonction OBTURAT.SOURIRE.

▶ HAUTE	Détecte même un léger sourire.
▶ MOYENNE	Détecte un sourire normal.
▶ FAIBLE	Détecte un grand sourire.

PRIORITE SOURIRE

Sélectionne le sujet prioritaire pour la fonction OBTURAT.SOURIRE.

▶ AUTO	Détecte et capture automatiquement les visages souriants.
PRIORITE ENFANT	Détecte et capture en priorité le visage d'un enfant.
PRIORITE ADULTES	Détecte et capture en priorité le visage d'un adulte.

AFFICHAGE CADRE

Reportez-vous à la page 86.





AFF.REGL.IMAGES (Options de personnalisation de l'affichage)



Les réglages par défaut sont repérés par ►.

REGLAGE

Vous pouvez sélectionner la qualité d'image pour l'enregistrement, la lecture ou l'édition en qualité d'image haute définition (HD) ou standard (SD).

Etapas

🏠 (HOME) →  (REGLAGES) → [AFF.REGL.IMAGES] → [REGLAGE /] → le réglage souhaité → [OUI] → 

►  QUALITE HD	Enregistre, lit ou édite des films en qualité d'image haute définition (HD).
 QUALITE SD	Enregistre, lit ou édite des films en qualité d'image standard (SD).

Conseils

- Vous pouvez enregistrer, lire ou éditer des films dans la qualité d'image sélectionnée uniquement. Pour enregistrer, lire ou éditer des films dans une autre qualité d'image, changez ce réglage.

CODE DONNEES

Pendant la lecture, votre caméscope affiche les informations (code de données) enregistrées automatiquement lors de la prise de vue.

Etapas

🏠 (HOME) →  (REGLAGES) → [AFF.REGL.IMAGES] → [CODE DONNEES] → le réglage souhaité →  →  → 

HDR-XR100E/XR105E/XR106E/XR200E

► ARRET	Le code de données n'est pas affiché.
DATE/HEURE	Affiche la date et l'heure.
DONNEES CAM.	Affiche les données de réglage de l'appareil.

DATE/HEURE



1 Date

2 Heure

DONNEES CAM.

Film

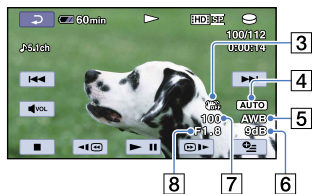

- 3 SteadyShot désactivé
- 4 Luminosité
- 5 Balance des blancs
- 6 Gain
- 7 Vitesse d'obturation
- 8 Indice du diaphragme
- 9 Exposition

Conseils

- Le code de données s'affiche sur l'écran du téléviseur si le caméscope est raccordé au téléviseur.
- Suivant l'état du support d'enregistrement, des barres [--:--:--] peuvent apparaître.

HDR-XR200VE

▶ ARRET	Le code de données n'est pas affiché.
DATE/HEURE	Affiche la date et l'heure.
DONNEES CAM.	Affiche les données de réglage de l'appareil.
COORDONNEES	Affiche les coordonnées.

DATE/HEURE



- 1 Date
- 2 Heure

Photo



DONNEES CAM.

Film

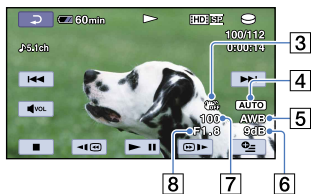

- 3 SteadyShot désactivé
- 4 Luminosité
- 5 Balance des blancs
- 6 Gain
- 7 Vitesse d'obturation
- 8 Indice du diaphragme
- 9 Exposition

COORDONNEES



- 10 Latitude
- 11 Longitude

Conseils

-  apparaît pour une photo enregistrée avec un flash.
- Le code de données s'affiche sur l'écran du téléviseur si le caméscope est raccordé au téléviseur.
- L'indicateur affiche différentes informations à la suite les unes des autres lorsque vous appuyez sur DATA CODE sur la télécommande sans fil : [DATE/HEURE] → [DONNEES CAM.] → [COORDONNEES] → [ARRET] (aucune indication).
- Suivant l'état du support d'enregistrement, des barres [--:--:--] peuvent apparaître.

Photo

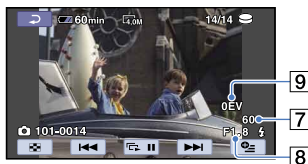



REGL.SON/AFF. (Options de réglage du son et de l'écran)

Les réglages par défaut sont repérés par ►.

VOLUME





Vous pouvez régler le volume de la lecture sonore.

Etapes

🏠 (HOME) →  (REGLAGES) → [REGL.SON/AFF.] → [VOLUME] →  (plus faible)/
 (plus fort) →  →  → 

BIP

Etapes







🏠 (HOME) →  (REGLAGES) → [REGL.SON/AFF.] → [BIP] → le réglage souhaité → 
→  → 

► MARCHE	Une mélodie retentit lorsque vous commencez l'enregistrement ou que vous l'arrêtez ou lorsque vous utilisez l'écran tactile.
ARRET	Permet d'annuler la mélodie.

LUMI.LCD

Vous pouvez régler la luminosité de l'écran LCD.

Etapes

🏠 (HOME) →  (REGLAGES) → [REGL.SON/AFF.] → [LUMI.LCD] →  (plus sombre)/
 (plus lumineux) →  →  → 





Conseils

- Ce réglage n'affecte en aucune façon les images enregistrées.

NIV.ÉCL.LCD (Niveau de rétroéclairage de l'écran LCD)

Vous pouvez régler la luminosité du rétroéclairage de l'écran LCD.

Etapes

🏠 (HOME) →  (REGLAGES) → [REGL.SON/AFF.] → [NIV.ÉCL.LCD] → le réglage souhaité →  →  → 

► NORMAL	Luminosité normale.
LUMINEUX	Rend l'écran LCD plus lumineux.

Remarques

- Lors du raccordement de votre caméscope à la prise murale à l'aide de l'adaptateur secteur fourni, le réglage [LUMINEUX] est automatiquement sélectionné.

- Lorsque vous sélectionnez [LUMINEUX], l'autonomie de la batterie est légèrement réduite pendant l'enregistrement.
- Si vous ouvrez le panneau LCD à 180 degrés de telle sorte que l'écran se trouve à l'extérieur et que vous le rabattez sur le corps du caméscope, le réglage revient automatiquement sur [NORMAL].







Conseils

- Ce réglage n'affecte en aucune façon les images enregistrées.

COULEUR LCD

Vous pouvez régler la couleur de l'écran LCD.

Etapes

 (HOME) →  (REGLAGES) → [REGL.SON/AFF.] → [COULEUR LCD] →  (plus faible intensité)/ (plus forte intensité) →  →  → 

Conseils

- Ce réglage n'affecte en aucune façon les images enregistrées.

REGLAGES SORTIE (Options lors du raccordement à un téléviseur)





Les réglages par défaut sont repérés par ►.

FORMAT TV

Vous devez convertir le signal en fonction du téléviseur raccordé lors de la lecture de films et de photos. Les photos et les films enregistrés sont lus comme indiqué sur les illustrations suivantes.

Etapes

🏠 (HOME) → 📺 (REGLAGES) → [REGLAGES SORTIE] → [FORMAT TV] → le réglage souhaité → [OK] → [↩] → [X]

► 16:9		Sélectionnez ce réglage pour visionner les films et les photos sur un téléviseur 16:9 (écran large). Les photos et les films enregistrés sont lus comme indiqué ci-dessous. Films enregistrés en mode 16:9 (écran large) 	Films enregistrés en mode 4:3 
4:3		Sélectionnez ce réglage pour visionner les films et les photos sur un téléviseur 4:3 standard. Les photos et les films enregistrés sont lus comme indiqué ci-dessous. Films enregistrés en mode 16:9 (écran large) 	Films enregistrés en mode 4:3 

⚡ Remarques

- Le format des films enregistrés avec une qualité d'image haute définition (HD) est 16:9.

SORTIE AFF. (Sortie d'affichage)

Vous pouvez régler l'emplacement des informations affichées à l'écran.

Etapes

🏠 (HOME) → 🗄️ (REGLAGES) → [REGLAGES SORTIE] → [SORTIE AFF.] → le réglage souhaité → OK → 🗄️ → X

▶ LCD	Affiche des informations comme le code temporel sur l'écran LCD.
SOR.V/LCD	Affiche des informations comme le code temporel sur l'écran LCD et le téléviseur.

COMPOSANT

Sélectionnez [COMPOSANT] lorsque vous raccordez votre caméscope à un téléviseur à l'aide de la prise d'entrée composante.

Etapes

🏠 (HOME) → 🗄️ (REGLAGES) → [REGLAGES SORTIE] → [COMPOSANT] → le réglage souhaité → OK → 🗄️ → X

576i	Sélectionnez ce réglage lorsque vous raccordez votre caméscope à un téléviseur à l'aide de la prise d'entrée composante.
▶ 1080i/576i	Sélectionnez ce réglage lorsque vous raccordez votre caméscope à un téléviseur qui possède une prise d'entrée composante et qui peut afficher le signal 1080i.

RESOLUTION HDMI

Sélectionnez la résolution d'image de sortie lorsque vous raccordez votre caméscope à un téléviseur à l'aide d'un câble HDMI.

Etapes

🏠 (HOME) → 🗄️ (REGLAGES) → [REGLAGES SORTIE] → [RESOLUTION HDMI] → [CONTENU HD]/[CONTENU SD] → le réglage souhaité → OK → 🗄️ → 🗄️ → X

CONTENU HD

Réglez la résolution de l'image de sortie enregistrée avec une qualité d'image haute définition (HD).

▶ AUTO	Réglage normal (reproduit le signal automatiquement selon le téléviseur).
1080i	Reproduit le signal 1080i.
720p	Reproduit le signal 720p.
576p	Reproduit le signal 567p.

CONTENU SD

Réglez la résolution de l'image de sortie enregistrée avec une qualité d'image standard (SD).

▶ AUTO	Réglage normal (reproduit le signal automatiquement selon le téléviseur).
576p	Reproduit le signal 567p.
576i	Reproduit le signal 567i.

REG.HOR./ LAN. (Options de réglage de l'horloge et de la langue)

Les réglages par défaut sont repérés par ►.









REGL.HORLOGE

Reportez-vous à la page 21.

REGL.ZONE

Vous pouvez changer de fuseau horaire sans arrêter l'horloge. Réglez l'horloge sur le fuseau horaire local lorsque vous utilisez votre caméscope dans d'autres fuseaux horaires. Reportez-vous à la liste des fuseaux horaires dans le monde à la page 123.







Etapes

 (HOME) →  (REGLAGES) → [REG.HOR./ LAN.] → [REGL.ZONE] → sélectionnez le fuseau horaire local à l'aide des touches / →  →  → 

REGL.HORL.AUTO (HDR-XR200VE)

Votre caméscope conservera la bonne heure en l'obtenant du GPS.
 Réglez le commutateur GPS sur ON à l'avance.

Etapes

 (HOME) →  (REGLAGES) → [REG.HOR./ LAN.] → [REGL.HORL.AUTO] → le réglage souhaité →  →  → 

► MARCHE	Régle automatiquement l'horloge.
ARRET	Ne règle pas automatiquement l'horloge.

Remarques

- Vous devez régler la date et l'heure sur votre caméscope avant de l'utiliser (p. 21).
- Il peut y avoir des différences de quelques secondes même si [REGL.HORL.AUTO] est activé.
- L'horloge est réglée automatiquement par [REGL.HORL.AUTO] quand vous mettez votre caméscope hors tension si ce dernier reçoit un signal GPS alors qu'il est utilisé. L'horloge n'est pas ajustée jusqu'à ce que le caméscope soit mis hors tension. De plus, l'horloge n'est pas ajustée sauf si le caméscope reçoit un signal GPS, même si le commutateur GPS est réglé sur ON.

REGL.ZONE AUTO (HDR-XR200VE)

Votre caméscope compense automatiquement les fuseaux horaires avec la zone actuelle lorsqu'il détecte un fuseau horaire en obtenant les informations de la zone actuelle à partir de GPS.

Réglez le commutateur GPS sur ON à l'avance.

Etapes

🏠 (HOME) → 🗄️ (REGLAGES) → [REG.HOR./**[A]** LAN.] → [REGL.ZONE AUTO] → le réglage souhaité → **[OK]** → **[↔]** → **[X]**

▶ MARCHE	Compense automatiquement le fuseau horaire avec la zone actuelle.
ARRET	Ne compense pas automatiquement le fuseau horaire avec la zone actuelle.

⚡ Remarques

- Vous devez régler la date et l'heure sur votre caméscope avant de l'utiliser (p. 21).

HEURE ETE

Vous pouvez effectuer ce réglage sans arrêter l'horloge. Réglez cette option sur [MARCHE] pour avancer de 1 heure.

Etapes

🏠 (HOME) → 🗄️ (REGLAGES) → [REG.HOR./**[A]** LAN.] → [HEURE ETE] → le réglage souhaité → **[OK]** → **[↔]** → **[X]**

▶ ARRET	Ne règle pas l'horloge sur l'heure d'été.
MARCHE	Règle l'horloge sur l'heure d'été.

[A] REGL.LANGUE

Vous pouvez sélectionner la langue à utiliser sur l'écran LCD.

Etapes

🏠 (HOME) → 🗄️ (REGLAGES) → [REG.HOR./**[A]** LAN.] → [**[A]** REGL.LANGUE] → le réglage souhaité → **[OK]** → **[↔]** → **[X]**

💡 Conseils

- Votre caméscope propose [ENG[SIMP]] (anglais simplifié) lorsque vous ne trouvez pas votre langue maternelle parmi les options.



REGL.GENERAUX (Autres options de réglage)

Les réglages par défaut sont repérés par ►.

MODE DEMO

Lorsque votre caméscope est raccordé à une prise murale, un film de démonstration apparaît environ 10 minutes après la mise sous tension du témoin  (Film) en appuyant sur MODE.

Etapes



🏠 (HOME) →  (REGLAGES) → [REGL.GENERAUX] → [MODE DEMO] → le réglage souhaité → 

► MARCHE	La démonstration apparaît.
ARRET	La démonstration n'apparaît pas.

⚡ Remarques

- Vous pouvez trouver le film de démonstration sur l'écran VISUAL INDEX par défaut. Le film de démonstration n'est pas restauré une fois supprimé.
- Pendant ce temps, un film que vous avez enregistré sera indiqué comme étant le film de démonstration si le film remplit les conditions suivantes.
 - Le film est protégé
 - Le film s'affiche en premier sur l'écran VISUAL INDEX
 - Le film est enregistré sur le disque dur interne
 - Le film est enregistré avec une qualité d'image haute définition (HD)





💡 Conseils

- Lorsque vous réglez cette option sur [MARCHE] et que vous appuyez sur , la démonstration commence.
- La démonstration est interrompue :
 - lorsque vous appuyez sur START/STOP ou PHOTO ;
 - lorsque vous appuyez sur l'écran pendant la démonstration (celle-ci reprend après 10 minutes environ) ;
 - lorsque vous mettez le témoin  (Photo) sous tension ;
 - lorsque vous appuyez sur 🏠 (HOME) ou sur  (AFFICHER LES IMAGES).

VOY.TOURNAGE (Voyant de tournage) (HDR-XR200E/XR200VE)

Vous pouvez faire en sorte que le voyant de tournage du caméscope situé à l'avant de votre caméscope ne s'allume pas.

Etapes

🏠 (HOME) →  (REGLAGES) → [REGL.GENERAUX] → [VOY.TOURNAGE] → le réglage souhaité →  →  → 

► MARCHE	Le voyant de tournage du caméscope s'allume.
ARRET	Le voyant de tournage du caméscope ne s'allume pas.





ETALONNAGE

Reportez-vous à la page 131.

ARRET AUTO (Arrêt automatique)

Vous pouvez faire en sorte que le caméscope s'éteigne automatiquement lorsqu'il est resté inactif pendant plus de 5 minutes environ.

Etapes

🏠 (HOME) →  (REGLAGES) → [REGL.GENERAUX] → [ARRET AUTO] → le réglage souhaité →  →  → 

▶ 5min	Le caméscope s'éteint automatiquement.
JAMAIS	Le caméscope ne s'éteint pas automatiquement.





⚡ Remarques

- Lorsque vous raccordez votre caméscope à une prise murale, [ARRET AUTO] est automatiquement réglé sur [JAMAIS].

MISE S.TENS./LCD

Vous pouvez régler votre caméscope pour qu'il se mette sous/hors tension lorsque vous ouvrez/fermez l'écran LCD.





Etapes

🏠 (HOME) →  (REGLAGES) → [REGL.GENERAUX] → [MISE S.TENS./LCD] → le réglage souhaité →  →  → 

▶ MARCHE	Le caméscope s'allume et s'éteint lorsque l'écran LCD s'ouvre et se ferme.
ARRET	Le caméscope ne s'allume pas et ne s'éteint pas lorsque l'écran LCD s'ouvre et se ferme.

TELECOMMANDE (HDR-XR200E/XR200VE)

Etapes

🏠 (HOME) →  (REGLAGES) → [REGL.GENERAUX] → [TELECOMMANDE] → le réglage souhaité →  →  → 

▶ MARCHE	Sélectionnez ce réglage lorsque vous utilisez la télécommande sans fil fournie (p. 9).
ARRET	Sélectionnez ce réglage lorsque vous n'utilisez pas la télécommande sans fil fournie.

💡 Conseils

- Sélectionnez [ARRET] lorsque vous voulez éviter que votre caméscope réponde à une commande envoyée par une autre télécommande.

CAPT.CHUTE

Votre caméscope détecte quand il est en train de tomber et protège le disque dur interne.

Etapas

🏠 (HOME) → 🗄️ (REGLAGES) → [REGL.GENERAUX] → [CAPT.CHUTE] → le réglage souhaité → [OK] → [↩️] → [X]

▶ MARCHE	Active le capteur de chute. Si le caméscope détecte une chute, vous risquez de ne pas pouvoir enregistrer ou lire les images correctement, afin de protéger le disque dur interne. Lorsqu'une chute est détectée, 🛑 apparaît.
ARRET (🛑 OFF)	Désactive le capteur de chute.

⚡ Remarques

- Réglez le capteur de chute sur [MARCHE] lorsque vous utilisez le caméscope. Autrement, s'il tombe, le disque dur interne risque d'être endommagé.
- En l'absence de gravité, le capteur de chute se déclenche. Si vous enregistrez des images au cours d'une activité comme les montagnes russes ou le parachutisme, vous pouvez régler [CAPT.CHUTE] sur [ARRET] afin de ne pas déclencher le capteur de chute.

COMMANDE HDMI

Lorsque vous raccordez votre caméscope à un téléviseur compatible « BRAVIA » Sync à l'aide du câble HDMI (vendu séparément), vous pouvez visionner des films sur votre caméscope en orientant la télécommande du téléviseur vers le téléviseur (p. 54).

Etapas

🏠 (HOME) → 🗄️ (REGLAGES) → [REGL.GENERAUX] → [COMMANDE HDMI] → le réglage souhaité → [OK] → [↩️] → [X]

▶ MARCHE	Pour utiliser la télécommande du téléviseur avec votre caméscope.
ARRET	Pour ne pas utiliser la télécommande du téléviseur avec votre caméscope.

Fonctions réglées dans le OPTION MENU



Les options ci-dessous sont réglables uniquement dans  OPTION MENU.

Les réglages par défaut sont repérés par ►.

SPOT./M.P.T C.

Vous pouvez régler la luminosité et la mise au point du sujet sélectionné simultanément. Cette fonction vous permet d'utiliser [SPOTMETRE] (p. 101) et [MISE PT CEN.] (p. 102) en même temps.

Etapes

En mode de prise de vue,  (OPTION) →  1 → [SPOT./M.P.T C.] → appuyez sur le sujet pour lequel vous voulez régler la luminosité et la mise au point → [FIN] → 

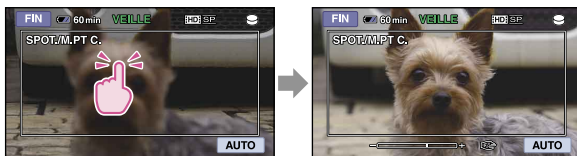

Pour régler la luminosité et la mise au point automatiquement, appuyez sur [AUTO].



Remarques

- [EXPOSITION] et [MISE AU PT.] sont automatiquement réglés sur [MANUEL].

SPOTMETRE (Spotmètre flexible)

Vous pouvez régler et fixer l'exposition du sujet, de sorte qu'il soit filmé dans des conditions de luminosité appropriée, même lorsque le contraste entre le sujet et l'arrière-plan est important (par exemple, avec les sujets sous la lumière des projecteurs sur une scène).

Etapes

En mode de prise de vue,  (OPTION) →  1 → [SPOTMETRE] → appuyez à l'endroit sur l'écran où vous souhaitez fixer et régler l'exposition – [FIN] → 

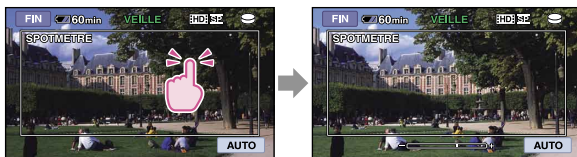

Pour revenir au mode d'exposition automatique, appuyez sur [AUTO].

Remarques

- [EXPOSITION] est automatiquement réglé sur [MANUEL].

MISE PT CEN.

Vous pouvez sélectionner et régler le point de focale pour le diriger vers un sujet ne se trouvant pas au centre de l'écran.

Etapes

En mode de prise de vue, \equiv (OPTION) → $\left[\text{MISE PT CEN.} \right]$ → appuyez à l'intérieur du cadre sur l'écran sur le point sur lequel vous souhaitez effectuer la mise au point → [FIN] → $\left[\text{FIN} \right]$ → $\left[\text{FIN} \right]$

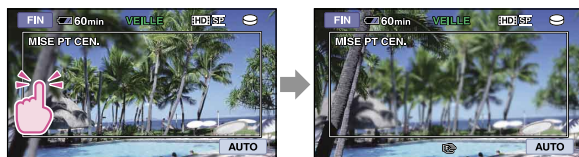

Pour régler la mise au point automatiquement, appuyez sur [AUTO].

⚡ Remarques

- [MISE AU PT.] est automatiquement réglé sur [MANUEL].

TELE MACRO

Ce mode est très utile pour filmer des sujets de petite taille, comme des fleurs ou des insectes. Vous pouvez rendre l'arrière-plan plus flou et les sujets plus clairs.

Etapes

En mode de prise de vue, \equiv (OPTION) → $\left[\text{TELE MACRO} \right]$ → le réglage souhaité → [OK] → $\left[\text{OK} \right]$

▶ ARRET	Annule le mode TELE MACRO. (Le mode TELE MACRO est également annulé lorsque vous déplacez la manette de zoom vers W.)	
MARCHE (T)	Le zoom (p. 35) se déplace automatiquement jusqu'en haut du côté T (téléobjectif) et permet d'enregistrer des sujets rapprochés jusqu'aux distances suivantes. HDR-XR100E/XR105E/XR106E : environ 50 cm. HDR-XR200E/XR200VE : environ 57 cm.	







⚡ Remarques

- Lors de la prise de vue d'un sujet éloigné, il peut s'avérer difficile et plus long d'effectuer la mise au point.
- Réglez la mise au point manuellement ([MISE AU PT.], p. 103) lorsqu'il est difficile de la régler automatiquement.

EXPOSITION

Vous pouvez fixer la luminosité d'une image manuellement. Réglez la luminosité lorsque le sujet est trop clair ou trop sombre.

Etapes

En mode de prise de vue,  (OPTION) →  → [EXPOSITION] → [MANUEL] →  (plus sombre)/ (plus lumineux) →  → 









Pour régler l'exposition automatiquement, appuyez sur [AUTO].

MISE AU PT.

Vous pouvez régler la mise au point manuellement. Vous pouvez aussi sélectionner cette fonction lorsque vous souhaitez effectuer une mise au point sur un sujet en particulier.

Etapes

En mode de prise de vue,  (OPTION) →  → [MISE AU PT.] → [MANUEL] →  (mise au point sur des sujets rapprochés)/ (mise au point sur des sujets éloignés) →  → 





Pour régler la mise au point automatiquement, appuyez sur [AUTO].

⚡ Remarques

- Lorsque vous réglez [MISE AU PT.] sur [MANUEL],  apparaît.
- Pour maintenir une mise au point nette, la distance minimale requise entre le caméscope et le sujet est d'environ 1 cm pour le grand angle et d'environ 80 cm pour le téléobjectif.

💡 Conseils

-  apparaît lorsque la mise au point ne peut pas être plus rapprochée et  apparaît lorsque la mise au point ne peut pas être plus éloignée.
- Pour faciliter la mise au point sur le sujet, déplacez la manette de zoom vers T (téléobjectif) pour régler la mise au point, puis vers W (grand angle) pour régler le zoom pour la prise de vue. Lorsque vous souhaitez filmer un sujet en gros plan, déplacez la manette de zoom vers W (grand angle), puis réglez la mise au point.
- Les informations sur la distance focale (distance à laquelle la mise au point est effectuée sur le sujet, utilisée comme guide lorsqu'il fait sombre et que la mise au point est difficile à obtenir) s'affichent





pendant quelques secondes dans les cas suivants : (Elles ne s'affichent pas correctement si vous utilisez un convertisseur, vendu séparément.)

- lorsque le mode de mise au point passe de automatique à manuel ;
- lorsque vous réglez la mise au point manuellement.

SELECTION SCENE

Vous pouvez enregistrer des images de bonne qualité dans différentes situations.



Etapes

En mode de prise de vue,  (OPTION) →  → [SELECTION SCENE] → le réglage souhaité →  → 

▶ AUTO	Enregistre automatiquement des images de bonne qualité sans la fonction [SELECTION SCENE].	
CREPUSCULE* (☾)	Permet de conserver l'atmosphère sombre des scènes prises au crépuscule.	
PORTRAIT CREP. (👤☾)	Permet de photographier des personnes et des arrière-plans avec un flash. (HDR-XR200E/XR200VE)	
BOUGIE (🕯)	Permet de conserver une atmosphère faiblement éclairée en cas de scènes prises à la lumière de la bougie.	
MATIN&SOIR* (☀☾)	Permet de reproduire l'atmosphère de scènes comme des couchers ou levers de soleil.	
FEU D'ARTIFICE* (💣)	Permet de prendre de spectaculaires prises de vue de feux d'artifice.	
PAYSAGE* (🏞)	Permet de filmer avec netteté des sujets distants. Ce réglage empêche également le caméscope de faire la mise au point sur la vitre ou le maillage métallique d'une fenêtre lorsque vous filmez un sujet à travers une vitre.	
PORTRAIT (Portrait doux) (👤☺)	Fait ressortir le sujet, par exemple, des personnes ou des fleurs, tout en créant un arrière-plan doux.	
PROJECTEUR** (👤☹)	Empêche que les visages des sujets n'apparaissent trop pâles dans des conditions de forte lumière.	
PLAGE** (🏖)	Permet de capturer la couleur bleu vif de la mer ou d'un lac.	
NEIGE** (❄)	Permet de prendre des images lumineuses d'un paysage blanc.	

- * A régler pour des sujets éloignés seulement.
- ** Régulé pour que la mise au point ne se fasse pas uniquement sur des sujets peu éloignés.





⚡ Remarques

- Si vous sélectionnez [SELECTION SCENE], [BAL BLANCS] est automatiquement annulé.
- Même si vous sélectionnez [PORTRAIT CREP.] lorsque le témoin  (Photo) est allumé, le réglage passe à [AUTO] une fois que le témoin  (Film) s'allume.





BAL BLANCS (Balance des blancs)

Vous pouvez régler la balance des couleurs en fonction de la luminosité de l'environnement d'enregistrement.



Etapes

En mode de prise de vue,  (OPTION) →  → [BAL BLANCS] → le réglage souhaité →  → 



▶ AUTO	Le réglage de la balance des blancs s'effectue automatiquement.
EXTERIEUR 	La balance des blancs est adaptée aux conditions d'enregistrement suivantes : – extérieur ; – vues nocturnes, néons et feux d'artifice ; – lever ou coucher de soleil ; – sous des lampes fluorescentes à la lumière du jour.
INTERIEUR 	La balance des blancs est adaptée aux conditions d'enregistrement suivantes : – intérieur ; – scènes de fête ou studios où les conditions de lumière changent rapidement ; – sous des lampes vidéo dans un studio, des lampes au sodium ou des lampes de couleur de type incandescentes.
UNE PRES. 	La balance des blancs est réglée en fonction de la lumière environnante. ① Appuyez sur [UNE PRES.]. ② Effectuez le cadrage sur un objet blanc, tel qu'une feuille de papier remplissant tout l'écran, dans les mêmes conditions d'éclairage que pour filmer le sujet. ③ Appuyez sur  .  clignote rapidement. Lorsque la balance des blancs a été réglée et enregistrée dans la mémoire, l'indicateur cesse de clignoter.

⚡ Remarques

- Réglez [BAL BLANCS] sur [AUTO] ou ajustez la couleur dans [UNE PRES.] sous des lampes blanches fluorescentes.
- Lorsque vous sélectionnez [UNE PRES.], continuez à cadrer un objet blanc jusqu'à ce que  cesse de clignoter rapidement.
-  clignote lentement si [UNE PRES.] n'a pas pu être réglé.

- Lorsque [UNE PRES.] a été sélectionné, si  continue de clignoter après avoir appuyé sur [OK], réglez [BAL BLANCS] sur [AUTO].
- Si vous réglez [BAL BLANCS], [SELECTION SCENE] passe automatiquement sur [AUTO].

Conseils



- Si vous avez changé la batterie avec [AUTO] sélectionné ou si vous transportez votre caméscope de l'intérieur vers l'extérieur (ou vice versa), sélectionnez [AUTO] et orientez votre caméscope vers un objet blanc proche pendant 10 secondes environ pour un meilleur réglage de la balance des couleurs.
- Lorsque la balance des blancs est réglée par [UNE PRES.], si l'éclairage ambiant etc. change car vous avez déplacé votre caméscope de ou vers l'extérieur, vous devrez effectuer de nouveau la procédure [UNE PRES.] pour réajuster la balance des blancs.

FONDU

Vous pouvez enregistrer une transition avec les effets suivants qui viennent s'ajouter à l'intervalle entre les scènes.

Sélectionnez l'effet souhaité en mode [VEILLE] (entrée en fondu) ou [ENR.] (sortie en fondu).

Etapas

En mode de prise de vue,  (OPTION) →  → [FONDU] → le réglage souhaité → [OK] → 

▶ ARRET	Aucun effet n'est utilisé.		
ÉQUIL.BLANC	Entrée/sortie en fondu avec effet blanc.	Sortie	Entrée
ÉQUIL.NOIR	Entrée/sortie en fondu avec effet noir.	Sortie	Entrée

Pour annuler le fondu avant le début de l'opération, appuyez sur [ARRET].



Conseils

- Lorsque vous appuyez sur START/STOP, le réglage est annulé.

MIC ZOOM INTEG. (Microphone à zoom intégré)

Vous pouvez enregistrer un film avec son directionnel en appuyant sur les touches de zoom.

Etapas

En mode de prise de vue,  (OPTION) →  → [MIC ZOOM INTEG.] → le réglage souhaité → [OK] → 





▶ ARRET	Le microphone n'enregistre pas le son en suivant les mouvements du zoom.
---------	--

MARCHE (📶)	Le microphone enregistre le son en suivant les mouvements du zoom.	
------------	--	--

NIV.REF.MIC (Niveau de référence du microphone)

Vous pouvez sélectionner le niveau du microphone pour le son d'enregistrement.

Etapes





En mode de prise de vue,  (OPTION) →  → [NIV.REF.MIC] → le réglage souhaité
→  → 

▶ NORMAL	Enregistre différents sons ambiophoniques et les convertit au niveau approprié.
BAS (🔻)	Enregistre fidèlement un son ambiophonique. Sélectionnez [BAS] lorsque vous souhaitez enregistrer un son puissant, comme dans une salle de concert, etc. (Ce réglage n'est pas adapté à l'enregistrement de conversations.)

RETARDATEUR

Appuyez sur PHOTO pour démarrer le compte à rebours. Une photo est enregistrée après environ 10 secondes.

Etapes

En mode de prise de vue,  (OPTION) →  → [RETARDATEUR] → le réglage souhaité
→  → 

▶ ARRET	Annule le retardateur.
MARCHE (🕒)	Démarré la prise de vue avec retardateur. Pour annuler l'enregistrement, appuyez sur [REINI.].

Conseils

- Vous pouvez également utiliser cette fonction en appuyant sur PHOTO sur la télécommande sans fil (p. 9) (HDR-XR200E/XR200VE).

? Dépannage

Si vous rencontrez un problème pendant l'utilisation de votre caméscope, utilisez la liste suivante pour essayer d'y remédier. Si le problème persiste, débranchez la source d'alimentation et contactez votre revendeur Sony.

- Opérations générales/Mode Easy Handycam/ Télécommande sans fil p. 108
- Batteries/sources d'alimentation p. 109
- Ecran LCD p. 110
- « Memory Stick PRO Duo » p. 110
- Enregistrement p. 110
- Lecture p. 112
- Lecture d'images enregistrées sur un « Memory Stick PRO Duo » sur d'autres appareils p. 113
- Montage de films/photos sur votre caméscope p. 113
- Lecture sur le téléviseur p. 114
- Copie/Raccordement avec d'autres appareils p. 114
- GPS p. 114
- Fonctions ne pouvant pas être utilisées simultanément p. 114

A noter avant d'envoyer votre caméscope en réparation

- En fonction du problème, il peut être nécessaire d'initialiser ou de remplacer le disque dur de votre caméscope. Dans ce cas, les données enregistrées sur le disque dur seront effacées. Prenez soin de sauvegarder les données du disque dur interne sur un autre support (copie de sauvegarde) avant d'envoyer votre caméscope en réparation (p. 66, reportez-vous également au Mode d'emploi du caméscope). Aucune compensation relative aux données perdues ne sera accordée.
- Au cours de la réparation, nous serons peut-être amenés à vérifier un minimum de données sur le disque dur afin de rechercher l'origine du problème. Cependant, votre revendeur Sony s'engage à ne pas copier ni conserver vos données.

Opérations générales/Mode Easy Handycam/Télécommande sans fil

Le caméscope ne se met pas sous tension.

- Fixez une batterie chargée sur le caméscope (p. 18).
- La fiche de l'adaptateur secteur a été débranchée de la prise murale. Rebranchez-la à la prise murale (p. 18).

Le caméscope ne fonctionne pas, même lorsqu'il est mis sous tension.

- Un délai de quelques secondes s'écoule après la mise sous tension, avant que votre caméscope ne soit prêt pour l'enregistrement. Il ne s'agit pas d'un dysfonctionnement.
- Débranchez l'adaptateur secteur de la prise murale ou retirez la batterie, puis rebranchez-le au bout d'1 minute environ. S'il ne fonctionne toujours pas, appuyez sur la touche RESET (p. 8) à l'aide d'un objet pointu. (Si vous appuyez sur la touche RESET, tous les réglages, y compris le réglage de l'horloge, sont réinitialisés.)
- La température du caméscope est très élevée. Mettez le caméscope hors tension et laissez-le pendant un moment dans un endroit frais.
- La température du caméscope est très basse. Laissez le caméscope sous tension. Mettez le caméscope hors tension et rangez-le dans un endroit chaud. Laissez-le se réchauffer pendant un moment, puis remettez le caméscope sous tension.

Les touches ne fonctionnent pas.

- En mode Easy Handycam, les touches/fonctions suivantes ne sont pas disponibles.
 - Zoom de lecture (p. 48)
 - Activation et désactivation du rétroéclairage de l'écran LCD (p. 38)

La touche (OPTION) n'apparaît pas.

- Le OPTION MENU ne peut pas être utilisé en mode Easy Handycam.

Les réglages du menu ont été modifiés automatiquement.

- En mode Easy Handycam, presque toutes les options de menu reviennent automatiquement aux réglages par défaut.
- Certaines options de menu, telles que [■]TAILLE], conservent les réglages effectués avant le passage en mode Easy Handycam.
- En mode Easy Handycam, certaines options de menu sont fixées comme suit.
 - [MODE ENR.] : [HD SP] ou [SD SP]
 - [AFFICHAGE CADRE] : [MARCHÉ]
 - [CODE DONNEES] : [DATE/HEURE]
- Certaines options de menu conservent les réglages effectués avant le passage en mode Easy Handycam même après la fin du mode Easy Handycam.
- Les options de menu suivantes reviennent aux réglages par défaut plus de 12 heures après la fermeture de l'écran LCD.
 - [CONTRE-JR AUTO]
 - [CAPT.CHUTE]
 - [SPOT./M.PT C.]
 - [SPOTMETRE]
 - [MISE PT CEN.]
 - [EXPOSITION]
 - [MISE AU PT.]
 - [SELECTION SCENE]
 - [BAL BLANCS]
 - [MIC ZOOM INTEG.]
 - [NIV.REF.MIC]

Le caméscope chauffe.

- Votre caméscope peut chauffer pendant le fonctionnement. Il ne s'agit pas d'un dysfonctionnement.

La télécommande sans fil fournie ne fonctionne pas (HDR-XR200E/XR200VE).

- Réglez [TELECOMMANDE] sur [MARCHÉ] (p. 99).
- Introduisez une pile dans le logement de la pile, en faisant correspondre correctement les polarités +/- avec les repères +/- (p. 9).
- Retirez tout obstacle placé entre la télécommande sans fil et le capteur de télécommande.
- Ne dirigez pas le capteur de télécommande

vers des sources lumineuses, comme la lumière directe du soleil ou un éclairage suspendu. Sinon, la télécommande sans fil risque de ne pas fonctionner correctement.

Un autre appareil DVD fonctionne de manière incorrecte lorsque vous utilisez la télécommande sans fil fournie HDR-XR200E/XR200VE).

- Sélectionnez un mode de télécommande autre que DVD 2 sur votre appareil DVD ou recouvrez le capteur de votre appareil DVD avec du papier noir.

Batteries/sources d'alimentation

Une coupure soudaine de courant se produit.

- Utilisez l'adaptateur secteur.
- Par défaut, lorsque le caméscope est resté inactif pendant environ 5 minutes, il se met automatiquement hors tension (ARRET AUTO). Modifiez le réglage de [ARRET AUTO] (p. 99), ou remettez l'appareil sous tension.
- Rechargez la batterie (p. 18).

Le témoin de charge ne s'allume pas lorsque la batterie est en charge.

- Fermez l'écran LCD (p. 18).
- Fixez correctement la batterie sur le caméscope (p. 18).
- Raccordez correctement le cordon d'alimentation à la prise murale.
- La batterie est rechargée (p. 18).

Le témoin de charge clignote lorsque la batterie est en charge.

- Fixez correctement la batterie sur le caméscope (p. 18). Si le problème persiste, débranchez l'adaptateur secteur de la prise murale et contactez votre revendeur Sony. La batterie est peut-être endommagée.

L'indicateur d'autonomie de la batterie n'indique pas le temps d'autonomie correct.

- La température environnante est trop élevée ou trop basse. Il ne s'agit pas d'un dysfonctionnement.
- La batterie n'a pas été suffisamment chargée. Rechargez de nouveau entièrement la batterie. Si le problème persiste, remplacez la batterie par une batterie neuve (p. 130).
- La durée indiquée peut ne pas être correcte, en fonction de l'environnement d'utilisation.

La batterie se décharge rapidement.

- La température environnante est trop élevée ou trop basse. Il ne s'agit pas d'un dysfonctionnement.
- La batterie n'a pas été suffisamment chargée. Rechargez de nouveau entièrement la batterie. Si le problème persiste, remplacez la batterie par une batterie neuve (p. 130).

Ecran LCD

Les options de menu sont grisées.

- Vous ne pouvez pas sélectionner d'option grisée avec le mode de lecture/prise de vue en cours.
- Certaines fonctions ne peuvent pas être activées simultanément (p. 114).

Les boutons ne s'affichent pas sur l'écran tactile.

- Appuyez légèrement sur l'écran LCD.
- Appuyez sur la touche DISP de votre caméscope (ou DISPLAY sur la télécommande sans fil (HDR-XR200E/XR200VE)) (p. 38).

Les touches de l'écran tactile ne fonctionnent pas correctement ou ne fonctionnent pas du tout.

- Réglez l'écran tactile ([ETALONNAGE]) (p. 131).

« Memory Stick PRO Duo »

Impossible d'effectuer les opérations utilisant le « Memory Stick PRO Duo ».

- Si vous utilisez un « Memory Stick PRO Duo » formaté sur un ordinateur, formatez-le de nouveau sur le caméscope (p. 73).

Les images stockées sur le « Memory Stick PRO Duo » ne peuvent pas être supprimées.

- Vous pouvez supprimer 100 images au maximum en une seule fois sur l'écran d'index.
- Vous ne pouvez pas supprimer les images protégées.



Le nom du fichier de données n'est pas correct ou clignote.

- Le fichier est endommagé.
- Votre caméscope ne prend pas en charge le format du fichier (p. 129).

Enregistrement

Reportez-vous également à la section « Memory Stick PRO Duo » (p. 110).

Appuyer sur START/STOP ou PHOTO n'enregistre aucune image.

- L'écran de lecture s'affiche. Appuyez sur MODE pour mettre sous tension le témoin  (Film) ou  (Photo) (p. 26).
- Votre caméscope enregistre l'image que vous venez de capturer sur le support d'enregistrement. Pendant cette opération, vous ne pouvez pas effectuer un nouvel enregistrement.
- Le support d'enregistrement est plein. Supprimez les images superflues (p. 56).
- Le nombre total de scènes de film ou de photos dépasse la capacité enregistrable de votre caméscope (p. 120). Supprimez les images superflues (p. 56).
- Lorsque [CAPT.CHUTE] est activé (p. 100), il est possible que vous ne puissiez pas enregistrer d'images.

- La température du caméscope est très élevée. Mettez le caméscope hors tension et laissez-le pendant un moment dans un endroit frais.
- La température du caméscope est très basse. Mettez le caméscope hors tension et rangez-le dans un endroit chaud. Laissez-le se réchauffer pendant un moment, puis remettez le caméscope sous tension.

Vous ne pouvez pas enregistrer de photos.

- Vous ne pouvez pas enregistrer de photos en mode :
 - [ENR.L.REGUL.]
 - [FONDU]

Le témoin d'accès/ACCESS reste allumé ou clignote, même si vous avez arrêté l'enregistrement.

- Votre caméscope enregistre la scène que vous venez de capturer sur le support d'enregistrement.

Le champ imagé paraît différent.

- Le champ imagé paraît différent selon l'état de votre caméscope. Il ne s'agit pas d'un dysfonctionnement.

Le flash ne fonctionne pas (HDR-XR200E/XR200VE).

- Vous ne pouvez pas enregistrer avec le flash lorsque vous prenez des photos tout en enregistrant un film.
- Même si le flash automatique ou  (réduction automatique de l'effet yeux rouges) est sélectionné, vous ne pouvez pas utiliser le flash en mode :
 - NightShot
 - [SPOT./M.PT C.]
 - [MANUEL] dans [EXPOSITION]
 - [SPOTMETRE]
 - [CREPUSCULE], [BOUGIE], [MATIN&SOIR], [FEU D'ARTIFICE], [PAYSAGE], [PROJECTEUR], [PLAGE] ou [NEIGE] dans [SELECTION SCENE]

La durée de prise de vue réelle pour les films est inférieure à la durée de prise de vue prévue du support d'enregistrement.

- Selon les conditions de prise de vue, la durée d'enregistrement disponible peut être plus courte, par exemple lors de la prise de vue d'un objet en mouvement rapide, etc. (p. 120).

Le caméscope ne fonctionne plus.

- La température du caméscope est très élevée. Mettez le caméscope hors tension et laissez-le pendant un moment dans un endroit frais.
- La température du caméscope est très basse. Mettez le caméscope hors tension et rangez-le dans un endroit chaud. Laissez-le se réchauffer pendant un moment, puis remettez le caméscope sous tension.
- Des vibrations répétées du caméscope peuvent entraîner l'arrêt de l'enregistrement.

Il existe un décalage entre le moment où vous appuyez sur START/STOP et le moment où l'enregistrement du film démarre ou s'arrête réellement.

- Sur votre caméscope, il peut se produire un léger décalage entre le moment où vous appuyez sur START/STOP et le moment où l'enregistrement du film démarre/s'arrête réellement. Il ne s'agit pas d'un dysfonctionnement.

Impossible de modifier le format du film (16:9 (écran large)/4:3).



- Le format des films enregistrés avec une qualité d'image haute définition (HD) est 16:9 (écran large).

La mise au point automatique ne fonctionne pas.





- Réglez [MISE AU PT.] sur [AUTO] (p. 103).
- Les conditions d'enregistrement ne conviennent pas au mode de mise au point automatique. Réglez la mise au point manuellement (p. 103).

La fonction SteadyShot ne réagit pas.

Pour HDR-XR100E/XR105E/XR106E

- Réglez [ STEADYSHOT] sur [MARCHE] (p. 78).
- Même si [ STEADYSHOT] est réglé sur [MARCHE], il est possible que votre caméscope ne puisse pas compenser les vibrations excessives.

Pour HDR-XR200E/XR200VE

- Réglez [ STEADYSHOT] sur [ACTIVE] ou [STANDARD], [ STEADYSHOT] sur [MARCHE] (p. 78, 83).
- Même si [ STEADYSHOT] est réglé sur [ACTIVE] ou [STANDARD], ou [ STEADYSHOT] est réglé sur [MARCHE], il est possible que votre caméscope ne puisse pas compenser les vibrations excessives.

Les sujets qui traversent l'écran rapidement apparaissent déformés.

- C'est ce qu'on appelle le phénomène de plan focal. Il ne s'agit pas d'un dysfonctionnement. En raison de la manière dont le dispositif d'image (capteur CMOS) lit les signaux d'image, les sujets qui traversent rapidement l'écran peuvent être déformés, suivant les conditions d'enregistrement.

La couleur de l'image n'apparaît pas correctement (HDR-XR200E/XR200VE).

- Appuyez sur NIGHTSHOT (p. 36).

L'image est lumineuse et le sujet n'apparaît pas à l'écran (HDR-XR200E/XR200VE).

- Appuyez sur NIGHTSHOT (p. 36).

L'image est sombre et le sujet n'apparaît pas à l'écran.

- Maintenez la touche DISP enfoncée pendant quelques secondes pour allumer le rétroéclairage (p. 38).

Des rayures horizontales apparaissent sur les images.

- Ce phénomène se produit lorsque les images sont filmées sous un éclairage fluorescent, au

sodium ou au mercure. Il ne s'agit pas d'un dysfonctionnement.

Des bandes noires apparaissent en haut et en bas de l'écran du téléviseur ou de l'ordinateur.

- Réglez [ STEADYSHOT] sur [ARRÊT] (p. 78) (HDR-XR100E/XR105E/XR106E).

[Vous ne pouvez pas régler [NIV.ÉCL.LCD].







- Vous ne pouvez pas régler [NIV.ÉCL.LCD] dans les situations suivantes :
 - le panneau LCD est fermé sur votre caméscope et l'écran LCD est orienté vers l'extérieur ;
 - l'alimentation est fournie par l'adaptateur secteur.

Le son n'est pas enregistré correctement (HDR-XR200E/XR200VE).

- Si vous débranchez un microphone externe etc. pendant l'enregistrement de films, le son peut ne pas être enregistré correctement.
- Rebranchez le microphone de la même façon que lorsque vous commencez à enregistrer des films.

Lecture

Impossible de lire des images.

- Sélectionnez le support d'enregistrement que vous voulez lire en appuyant sur  (HOME) →  (GERER SUPPORT) → [REG.SUPP.FILM]/[REG.SUPP.PHOTO] (p. 70).
- Sélectionnez la qualité d'image d'un film que vous voulez lire en appuyant sur  (HOME) →  (REGLAGES) → [AFF.REG.L IMAGES] → [REGLAGE  / ] (p. 88).

Impossible de lire des photos.



- Vous ne pouvez pas lire de photos si vous avez modifié leurs fichiers ou leurs dossiers ou si vous avez édité leurs données sur un ordinateur. (Dans ce cas, le nom de fichier clignote.) Il ne s'agit pas d'un dysfonctionnement.

- Les photos enregistrées avec d'autres appareils peuvent ne pas être lues. Il ne s'agit pas d'un dysfonctionnement.

s'affiche sur une image sur l'écran VISUAL INDEX.

- Cet indicateur peut apparaître sur une image enregistrée avec d'autres appareils, éditée sur un ordinateur, etc.
- Vous avez débranché l'adaptateur secteur ou la batterie avant que le témoin d'accès/ACCESS se soit éteint, une fois l'enregistrement terminé. Cela peut endommager les données d'image et  s'affiche.

s'affiche sur une image sur l'écran VISUAL INDEX.

- Le fichier de la base de données d'images est peut-être endommagé. Vérifiez le fichier de la base de données en appuyant sur  (HOME) →  (GERER SUPPORT) → [REPAR.F.BD.IM.] → le support d'enregistrement. Si l'icône s'affiche toujours, supprimez l'image avec  (p. 56).

Aucun son n'est émis ou le son est faible lors de la lecture.

- Augmentez le volume (p. 42).
- Le son n'est pas reproduit lorsque l'écran LCD est fermé. Ouvrez l'écran LCD.
- Lorsque vous enregistrez le son avec [NIV. REF.MIC] (p. 107) réglé sur [BAS], il peut être difficile d'entendre le son enregistré.
- Les sons ne sont pas enregistrés lors de l'enregistrement d'un film de 3 secondes environ à l'aide de la fonction [ENR. L.REGUL.].

Les sons gauche et droit sont déséquilibrés en cas de lecture du film sur un ordinateur ou sur d'autres appareils.

- Ceci se produit lorsque le son enregistré en son ambiophonique 5,1 canaux est converti en son 2 canaux (son stéréo normal) par un ordinateur ou un autre appareil. Il ne s'agit pas d'un dysfonctionnement.
- Modifiez le type de conversion du son (type mixage aval) en cas de lecture sur des

- appareils stéréo 2 canaux. Pour obtenir plus d'informations, reportez-vous au mode d'emploi fourni avec votre appareil de lecture.
- Changez le son en son 2 canaux lors de la création d'un disque à l'aide du logiciel « PMB » fourni.
- Enregistrez du son avec [MODE AUDIO] réglé sur [STEREO 2ch] (p. 76).

Les films de démonstration ne peuvent pas être lus.

- Sélectionnez le disque dur interne pour le support d'enregistrement et la qualité d'image haute définition (HD).
- Le film de démonstration est supprimé.

Lecture d'images enregistrées sur un « Memory Stick PRO Duo » sur d'autres appareils

La lecture des images est impossible ou le « Memory Stick PRO Duo » n'est pas reconnu.

- Les films enregistrés avec une qualité d'image haute définition (HD) sur un « Memory Stick PRO Duo » ne peuvent pas être lus sur un appareil non compatible avec le format AVCHD.

Montage de films/photos sur votre caméscope

Edition impossible.

- L'édition est impossible, à cause de l'état de l'image.

Impossible d'ajouter des films à la liste de lecture.

- Il n'y a plus d'espace libre sur le support d'enregistrement.
- Vous pouvez ajouter jusqu'à 999 films avec une qualité d'image haute définition (HD) ou 99 films avec une qualité d'image standard (SD) à une liste de lecture. Supprimez les films inutiles de la liste de lecture (p. 65).
- Vous ne pouvez pas ajouter de photos à la liste de lecture.

Impossible de diviser un film.

- Il est impossible de diviser un film trop court.
- Impossible de diviser un film protégé.

Impossible de capturer une photo à partir d'un film.

- Le support d'enregistrement sur lequel vous souhaitez sauvegarder les photos est plein.

Lecture sur le téléviseur

Impossible de lire l'image et le son sur le téléviseur raccordé.

- Lorsque vous utilisez le câble A/V composante, réglez [COMPOSANT] selon les exigences de l'appareil raccordé (p. 94).
- Si vous utilisez la fiche vidéo composante, assurez-vous que les fiches rouge et blanche du câble de raccordement A/V sont raccordées (p. 51, 52).
- La prise HDMI OUT ne reproduit aucune image accompagnée de signaux de protection des droits d'auteur.
- Si vous utilisez la fiche S VIDEO, assurez-vous que les fiches rouge et blanche du câble de raccordement A/V sont raccordées (p. 52).

L'image apparaît déformée sur un téléviseur 4:3.

- Cela se produit lorsque vous visionnez une image enregistrée en mode 16:9 (écran large) sur un téléviseur 4:3. Réglez [FORMAT TV] correctement (p. 93) et lisez l'image.

Des bandes noires apparaissent en haut et en bas de l'écran du téléviseur 4:3.

- Cela se produit lorsque vous visionnez une image enregistrée en mode 16:9 (écran large) sur un téléviseur 4:3. Il ne s'agit pas d'un dysfonctionnement.

Copie/Raccordement avec d'autres appareils

Impossible de copier correctement les images.

- Vous ne pouvez pas copier d'images avec le câble HDMI.
- Le câble de raccordement A/V n'est pas raccordé correctement. Assurez-vous de raccorder le câble à la prise d'entrée d'un autre appareil (p. 67).

GPS

Le caméscope ne reçoit pas de signal GPS (HDR-XR200VE).

- Il se peut que votre caméscope ne reçoive pas de signaux radio des satellites GPS à cause d'obstacles. Placez votre caméscope dans une zone ouverte et réglez à nouveau le commutateur GPS sur ON.

La position actuelle sur la carte du caméscope est différente de la position actuelle réelle (HDR-XR200VE).

- La marge d'erreur du signal radio des satellites GPS est trop grande. La marge d'erreur peut être de plusieurs centaines de mètres au maximum.

Fonctions ne pouvant pas être utilisées simultanément

La liste suivante répertorie des exemples de combinaisons de fonctions et d'options de menu impossibles.

Impossible d'utiliser	Avec les réglages suivants
[DETECT. VISAGES]	[ENR.L.REGUL.], [ZOOM NUM.], [SPOT./M.PT C.], [SPOTMETRE], [MISE PT CEN.], [EXPOSITION], [MISE AU PT.], [CREPUSCULE], [PORTRAIT CREP.] (HDR-XR200E/XR200VE), [BOUGIE], [MATIN&SOIR], [FEU D'ARTIFICE], [PAYSAGE], [PROJECTEUR], [PLAGE], [NEIGE], [BAL BLANCS],
[DETECTION]	[ENR.L.REGUL.], [ZOOM NUM.], [FONDU], [RETARDATEUR]
[SENSIBIL. SOURIRE]	[ENR.L.REGUL.], [ZOOM NUM.], [FONDU], [RETARDATEUR]
[PRIORITE SOURIRE]	[ENR.L.REGUL.], [ZOOM NUM.], [FONDU], [RETARDATEUR]
[AFFICHAGE CADRE]	[ENR.L.REGUL.]
[SELECTION SCENE]	[FONDU], [TELE MACRO]

Code d'autodiagnostic/Indicateurs d'avertissement

Si des indicateurs apparaissent sur l'écran LCD, vérifiez les éléments suivants.

Si le problème persiste, même après plusieurs tentatives pour y remédier, contactez votre revendeur Sony ou votre centre de service après-vente agréé Sony.

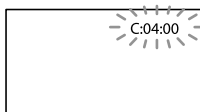

C: (ou E:) □□:□□ (Code d'autodiagnostic)

C:04:□□

- La batterie n'est pas une batterie « InfoLITHIUM » (série H). Utilisez une

batterie « InfoLITHIUM » (série H) (p. 129).

- Raccordez fermement la fiche CC de l'adaptateur secteur à la prise DC IN de votre caméscope (p. 18).

C:13:□□ / C:32:□□

- Retirez la source d'alimentation. Rebranchez-la et faites de nouveau fonctionner votre caméscope.

E:20:□□ / E:31:□□ / E:61:□□ / E:62:□□ / E:91:□□ / E:94:□□ / E:95:□□ / E:96:□□

- Un problème de fonctionnement auquel vous ne pouvez pas remédier s'est produit. Contactez votre revendeur Sony ou votre centre de service après-vente agréé Sony. Fournissez-lui le code à 5 chiffres qui commence par la lettre « E ».

101-0001 (Indicateur d'avertissement relatif aux fichiers)

Clignotement lent

- Le fichier est endommagé.
- Le fichier est illisible.

⊗ (Avertissement relatif au disque dur du caméscope)

Clignotement rapide

- Le disque dur du caméscope est plein.
- Une erreur s'est peut-être produite au niveau du lecteur de disque dur du caméscope.

⊖ (Avertissement relatif au niveau de batterie)

Clignotement lent

- La batterie est presque vide.
- Selon les conditions de fonctionnement ou l'état de la batterie, ⊖ peut clignoter, même s'il reste environ 20 minutes d'enregistrement.

⊠ (Avertissement de température élevée)

Clignotement lent

- Le caméscope chauffe de plus en plus. Mettez le caméscope hors tension et laissez-le pendant un moment dans un endroit frais.

Clignotement rapide

- La température du caméscope est très élevée. Mettez le caméscope hors tension et laissez-le

pendant un moment dans un endroit frais.

(Avertissement de température basse)

Clignotement rapide



- La température du caméscope est très basse. Réchauffez le caméscope.

(Indicateur d'avertissement relatif au « Memory Stick PRO Duo »)

Clignotement lent

- L'espace disponible pour enregistrer des images est insuffisant. Pour plus d'informations sur les types de « Memory Stick » pouvant être utilisés avec le caméscope, reportez-vous à la page 71.
- Aucun « Memory Stick PRO Duo » n'est inséré (p. 70).

Clignotement rapide

- L'espace disponible pour enregistrer les images est insuffisant. Après avoir enregistré les images sur un autres support (p. 66, reportez-vous également au Mode d'emploi du caméscope), supprimez les images superflues ou formatez le « Memory Stick PRO Duo » (p. 73).
- Le fichier de la base de données d'images est peut-être endommagé. Vérifiez le fichier de la base de données en appuyant sur  (HOME) →  (GERER SUPPORT) → [REPAR.FBD. IM.] → le support d'enregistrement.
- Le « Memory Stick PRO Duo » est endommagé.

(Indicateurs d'avertissement relatifs au formatage du « Memory Stick PRO Duo »)

- Le « Memory Stick PRO Duo » est endommagé.
- Le « Memory Stick PRO Duo » n'est pas formaté correctement (p. 73).

(Indicateur d'avertissement relatif à un « Memory Stick PRO Duo » incompatible)

- Un « Memory Stick PRO Duo » incompatible est inséré (p. 71).

(Indicateur d'avertissement correspondant à la protection en écriture du « Memory Stick PRO Duo »)

- L'accès au « Memory Stick PRO Duo » a été restreint sur un autre appareil.

(Indicateur d'avertissement relatif au flash)

Clignotement rapide

- Il s'est produit un problème avec le flash.

(Indicateur d'avertissement relatif au bougé du caméscope)

- La quantité de lumière n'est pas suffisante, un bougé de caméscope se produit donc facilement. Utilisez le flash.
- Le caméscope n'est pas stable, un bougé de caméscope se produit donc facilement. Tenez fermement le caméscope à deux mains pour filmer. Notez toutefois que l'indicateur d'avertissement de bougé du caméscope ne disparaît pas.

(Indicateur d'avertissement relatif au capteur de chute)

- Le capteur de chute (p. 100) est activé et a détecté une chute du caméscope. Le caméscope lance donc la procédure de protection du disque dur. Il se peut que la prise de vue/lecture soit désactivée.
- La fonction capteur de chute ne garantit pas la protection du disque dur dans 100 % des cas. Assurez-vous de la stabilité du caméscope avant de l'utiliser.

(Indicateur d'avertissement relatif à l'enregistrement de photos)

- Le support d'enregistrement est plein.
- Il est impossible d'enregistrer des photos pendant le traitement. Patientez un instant, puis enregistrez.

Conseils

- Lorsque des indicateurs d'avertissement s'affichent à l'écran, une mélodie retentit.

Description des messages d'avertissement

Si des messages s'affichent à l'écran, suivez les instructions.

Support d'enregistrement

Erreur de formatage du HDD.

- Le disque dur interne du caméscope n'est pas réglé sur le format par défaut. Exécuter [FORMAT.SUPPORT] (p. 73) peut vous permettre d'utiliser le caméscope. Cela entraînera la suppression de toutes les données enregistrées sur le disque dur interne.

Erreur de données.

- Une erreur s'est produite lors de la lecture ou de l'écriture du disque dur interne du caméscope. Cela peut se produire en cas de chocs répétés sur le caméscope.
- Si le message est précédé d'un indicateur GPS, il peut y avoir un problème avec le récepteur GPS. Mettez de nouveau votre caméscope sous tension. (HDR-XR200VE)

Le fichier de la base de données d'images est endommagé. Créer un nouveau fichier?

Informations de gestion de films HD endommagées. Créer des nouvelles informations ?

- Le fichier de gestion des images est endommagé. Vous pouvez créer un nouveau fichier de gestion des images en appuyant sur [OUI]. Les anciennes images enregistrées sur le support d'enregistrement ne peuvent pas être lues (les fichiers d'image ne sont pas endommagés). Si vous exécutez [REPAR. EBD.IM.] après avoir créé une nouvelle information, la lecture des anciennes images enregistrées peut être possible. Si cela ne fonctionne pas, copiez l'image à l'aide du logiciel fourni.

Des incohérences ont été trouvées dans le fichier de la base de données d'images. Voulez-vous le réparer?

Le fichier de la base de données d'images est endommagé. Voulez-vous le réparer ? Des incohérences ont été trouvées ds fichier base données d'images. Imposs.enreg.ou lire des films HD. Voulez-vous le réparer?

- Le fichier de gestion des images est endommagé et vous ne pouvez pas enregistrer de films ni de photos. Appuyez sur [OUI] pour le réparer.
- Vous pouvez enregistrer des photos sur un « Memory Stick PRO Duo ».

Mémoire tampon pleine

- Vous ne pouvez pas enregistrer car le capteur de chute détecte des chutes à répétition. Si vous risquez de déclencher continuellement le capteur de chute, réglez [CAPT.CHUTE] sur [ARRET] afin de pouvoir de nouveau enregistrer (p. 100).

Récupération de données.

- Votre caméscope essaie de récupérer des données automatiquement si leur écriture n'a pas été effectuée correctement.

Impossible de récupérer les données.

- L'écriture des données sur le disque dur interne du caméscope a échoué. Les tentatives de récupération des données ont elles aussi échoué.

Réinsérez le Memory Stick.

- Réinsérez plusieurs fois le « Memory Stick PRO Duo ». Si l'indicateur continue de clignoter, le « Memory Stick PRO Duo » est peut-être endommagé. Essayez avec un autre « Memory Stick PRO Duo ».

Le Memory Stick n'est pas formaté correctement.

- Vérifiez le format, puis formatez le « Memory Stick PRO Duo » avec votre caméscope, le cas échéant (p. 73).

 Dossier d'images fixes plein.
Enregistrement d'images fixes impossible.

- Vous ne pouvez pas créer de dossiers au-delà de 999MSDCF. Vous ne pouvez pas créer ou supprimer de dossier créé avec votre caméscope.
- Formatez le « Memory Stick PRO Duo » (p. 73) ou supprimez les dossiers à l'aide de votre ordinateur.

Il est possible que ce Memory Stick ne puisse pas enregistrer ou lire de films.

- Utilisez un « Memory Stick » comme préconisé pour votre caméscope (p. 71).

Il est possible que ce Memory Stick ne puisse pas enregistrer ou lire des images correctement.

- Utilisez le « Memory Stick » recommandé (p. 71).

Ne pas éjecter le Memory Stick pendant l'écriture. Les données risquent d'être endommagées.

- Réinsérez le « Memory Stick PRO Duo » et suivez les instructions sur l'écran LCD.

Autre

Aucune autre sélection possible.

- Vous pouvez ajouter jusqu'à 999 films avec une qualité d'image haute définition (HD) ou 99 films avec une qualité d'image standard (SD) à une liste de lecture.
- Vous pouvez sélectionner uniquement 100 images à la fois pour les fonctions :
 - Suppression de films/photos
 - Protection des films/photos ou retrait de la protection
 - Copie de films
 - Copie de photos
 - Edition de la liste de lecture de films avec une qualité d'image haute définition (HD)

Données protégées

- Vous avez essayé de supprimer des données protégées. Supprimez la protection des données.

Durée de prise de vue pour les films/nombre de photos pouvant être enregistrées

« HD » désigne la qualité d'image haute définition et « SD », la qualité d'image standard.

Durée de prise de vue et de lecture prévisible en fonction de la batterie

Durée de prise de vue

Temps approximatif disponible lors de l'utilisation d'une batterie en pleine charge.

Disque dur interne

HDR-XR100E/XR105E/XR106E

(unité : minute)

Batterie	Durée de prise de vue en continu		Durée de prise de vue type	
	HD	SD	HD	SD
Qualité d'image				
NP-FH50	80	100	40	50
NP-FH60 (fournie)	110	135	55	65
NP-FH70	180	220	90	110
NP-FH100	405	500	200	250

HDR-XR200E/XR200VE

(unité : minute)

Batterie	Durée de prise de vue en continu		Durée de prise de vue type	
	HD	SD	HD	SD
Qualité d'image				
NP-FH50	80	95	40	45
NP-FH60 (fournie)	105	130	50	65
NP-FH70	175	205	85	100
NP-FH100	395	470	195	235

« Memory Stick PRO Duo »

HDR-XR100E/XR105E/XR106E

(unité : minute)

Batterie	Durée de prise de vue en continu		Durée de prise de vue type	
	HD	SD	HD	SD
Qualité d'image				
NP-FH50	90	105	45	50
NP-FH60 (fournie)	120	140	60	70
NP-FH70	195	230	95	115
NP-FH100	440	515	220	255

HDR-XR200E/XR200VE

(unité : minute)

Batterie	Durée de prise de vue en continu		Durée de prise de vue type	
	HD	SD	HD	SD
Qualité d'image				
NP-FH50	90	105	45	50
NP-FH60 (fournie)	120	140	60	70
NP-FH70	195	230	95	115
NP-FH100	440	515	220	255

- Chaque durée de prise de vue type est mesurée dans les conditions suivantes :
 - [MODE ENR.] : SP
 - Lorsque le rétroéclairage de l'écran LCD est allumé
- La durée de prise de vue type correspond à des prises de vue avec marche/arrêt, utilisation du témoin MODE et zoom.
- Durées mesurées avec le caméscope à une température de 25 °C (une température comprise entre 10 °C et 30 °C est recommandée).
- La durée de prise de vue et de lecture est raccourcie lorsque vous utilisez votre caméscope à basse température.
- La durée de prise de vue et de lecture est raccourcie en fonction des conditions d'utilisation de votre caméscope.

Durée de lecture

Temps approximatif disponible lors de l'utilisation d'une batterie en pleine charge.

(unité : minute)

Batterie	HDR-XR100E/ XR105E/XR106E		HDR-XR200E/ XR200VE	
	HD	SD	HD	SD
NP-FH50	115 130	130 145	110 130	120 145
NP-FH60 (fournie)	150 170	170 195	145 170	160 195
NP-FH70	245 280	280 315	235 280	255 315
NP-FH100	555 625	625 710	535 625	580 710

- Ligne du haut : disque dur interne
Ligne du bas : « Memory Stick PRO Duo »

Durée de prise de vue prévisible pour les films

Disque dur interne

Qualité d'image haute définition (HD)

HDR-XR100E/XR105E/XR106E

(unité : heure, minute)

Mode d'enregistrement	Durée de prise de vue
[HD FH]	9 h 40 m
[HD HQ]	19 h 40 m
[HD SP]	24 h 0 m
[HD LP] (5,1ch)*	32 h 0 m
[HD LP] (2ch)*	33 h 30 m

HDR-XR200E

(unité : heure, minute)

Mode d'enregistrement	Durée de prise de vue
[HD FH]	14 h 30 m
[HD HQ]	29 h 40 m
[HD SP]	36 h 0 m
[HD LP] (5,1ch)*	48 h 10 m
[HD LP] (2ch)*	50 h 30 m

HDR-XR200VE

(unité : heure, minute)

Mode d'enregistrement	Durée de prise de vue
[HD FH]	14 h 30 m
[HD HQ]	29 h 30 m
[HD SP]	35 h 50 m
[HD LP] (5,1ch)*	47 h 50 m
[HD LP] (2ch)*	50 h 10 m

Qualité d'image standard (SD)

HDR-XR100E/XR105E/XR106E

(unité : heure, minute)

Mode d'enregistrement	Durée de prise de vue
[SD HQ]	19 h 40 m
[SD SP]	29 h 10 m
[SD LP] (5,1ch)*	56 h 0 m
[SD LP] (2ch)*	61 h 0 m

HDR-XR200E

(unité : heure, minute)

Mode d'enregistrement	Durée de prise de vue
[SD HQ]	29 h 40 m
[SD SP]	43 h 50 m
[SD LP] (5,1ch)*	84 h 10 m
[SD LP] (2ch)*	91 h 50 m

HDR-XR200VE

(unité : heure, minute)

Mode d'enregistrement	Durée de prise de vue
[SD HQ]	29 h 30 m
[SD SP]	43 h 40 m
[SD LP] (5,1ch)*	83 h 40 m
[SD LP] (2ch)*	91 h 20 m

- * Vous pouvez modifier le format du son d'enregistrement avec [MODE AUDIO] (p. 76).

Conseils

- Vous pouvez enregistrer un maximum de 3 999 scènes avec une qualité d'image haute définition (HD) et 9 999 avec une qualité d'image standard (SD).
- La durée maximale de prise de vue en continu pour les films est d'environ 13 heures.

- Votre caméscope utilise le format VBR (débit binaire variable) pour régler automatiquement la qualité d'image en fonction de la scène enregistrée. Cette technologie entraîne des variations dans la durée d'enregistrement d'un support. Les films contenant des images complexes et comportant des mouvements rapides sont enregistrés à un débit binaire supérieur, ce qui entraîne une diminution de la durée d'enregistrement totale.

« Memory Stick PRO Duo »

Qualité d'image haute définition (HD)

(unité : minute)

	AVC HD 16M (FH)	AVC HD 9M (HQ)	AVC HD 7M (SP)	AVC HD 5M (LP) 5,1ch*	AVC HD 5M (LP) 2ch*
1GB	6 (6)	10 (9)	15 (10)	20 (15)	20 (15)
2GB	10 (10)	25 (20)	30 (20)	45 (35)	45 (35)
4GB	25 (25)	55 (35)	65 (45)	90 (70)	95 (70)
8GB	55 (55)	115 (80)	140 (100)	185 (145)	195 (150)
16 GB	110 (110)	230 (160)	280 (200)	375 (290)	390 (300)

Qualité d'image standard (SD)

(unité : minute)

	SD 9M (HQ)	SD 6M (SP)	SD 3M (LP) 5,1ch*	SD 3M (LP) 2ch*
1GB	10 (10)	20 (10)	35 (25)	40 (25)
2GB	25 (25)	40 (25)	80 (50)	85 (55)
4GB	55 (50)	80 (50)	160 (105)	170 (110)
8GB	115 (100)	170 (100)	325 (215)	355 (230)
16GB	230 (205)	340 (205)	655 (435)	715 (460)

- * Vous pouvez modifier le format du son d'enregistrement avec [MODE AUDIO] (p. 76).

⚡ Remarques

- Les nombres dans le tableau sont basés sur l'utilisation d'un Sony « Memory Stick PRO Duo ».
- La durée de prise de vue varie selon les conditions de prise de vue, celles du sujet, [MODE ENR.] (p. 75) et le type de « Memory Stick ».
- Le nombre entre parenthèses indique la durée de prise de vue minimale.

Nombre prévisible de photos pouvant être enregistrées

Disque dur interne

Vous pouvez enregistrer un maximum de 9 999 photos.

« Memory Stick PRO Duo »

	4,0M 2304 × 1728 4,0M
1 Go	470
2 Go	970
4 Go	1850
8 Go	3850
16 Go	7700

- La taille de l'image sélectionnée est effective lorsque le témoin  (Photo) est allumé.
- Le nombre indiqué de photos pouvant être enregistrées correspond à la taille d'image maximale de votre caméscope. Le nombre réel de photos enregistrables s'affiche sur l'écran LCD lors de l'enregistrement (p. 10).

⚡ Remarques

- Les nombres dans le tableau sont basés sur l'utilisation d'un Sony « Memory Stick PRO Duo ». Le nombre de photos enregistrables varie selon les conditions de prise de vue et le type de « Memory Stick ».
- L'ordre unique des pixels du capteur Sony ClearVid et du système de traitement d'image (BIONZ) de Sony permet une résolution des images équivalente aux tailles décrites.

🧠 Conseils

- Vous pouvez également utiliser un « Memory Stick Duo » d'une capacité inférieure à 1 Go pour enregistrer des photos.

Utilisation de votre caméscope à l'étranger

Alimentation électrique

Vous pouvez utiliser votre caméscope dans n'importe quel pays ou région avec l'adaptateur secteur fourni, dans la limite de 100 V à 240 V CA, 50Hz/60 Hz.

Visionnage de films avec une qualité d'image haute définition (HD)

Dans les pays et/ou régions acceptant 1080/50i, vous pouvez visionner les films avec la même qualité d'image haute définition (HD) que celle de leur enregistrement. Vous devez disposer d'un téléviseur (ou d'un moniteur) basé sur le standard PAL équipé de prises d'entrée composante et AUDIO/VIDEO. Vous devez raccorder un câble A/V composante ou un câble HDMI (vendu séparément).

Visionnage de films avec une qualité d'image standard (SD)

Pour visionner des films avec une qualité d'image standard (SD), vous devez disposer d'un téléviseur basé sur le standard PAL, équipé de prises d'entrée AUDIO/VIDEO. Un câble de raccordement A/V doit être raccordé.

A propos des standards de télévision couleur

Votre caméscope est basé sur le standard PAL. Si vous souhaitez visionner une image enregistrée avec votre caméscope sur un téléviseur, ce dernier doit être basé sur le standard PAL et être équipé d'une prise d'entrée AUDIO/VIDEO.

Standard	Pays d'utilisation
PAL	Allemagne, Australie, Autriche, Belgique, Chine, Danemark, Espagne, Finlande, Hong Kong, Hongrie, Italie, Koweït, Malaisie, Norvège, Nouvelle Zélande, Pays Bas, Pologne, Portugal, République Tchèque, Royaume-Uni, Singapour, Slovaquie, Suède, Suisse, Thaïlande, etc.
PAL – M	Brésil
PAL – N	Argentine, Paraguay, Uruguay.
NTSC	Amérique centrale, Bahamas, Bolivie, Canada, Chili, Colombie, Corée, Equateur, Etats-Unis, Guyane, Jamaïque, Japon, Mexique, Pérou, Philippines, Surinam, Taïwan, Venezuela, etc.
SECAM	Bulgarie, France, Guinée, Irak, Iran, Monaco, Russie, Ukraine, etc.

Réglage de l'heure locale

Vous pouvez facilement régler l'heure locale en réglant un fuseau horaire lors de l'utilisation de votre caméscope à l'étranger. Appuyez sur **HOME** → **REGLAGES** → **[REG. HOR./LAN.]** → **[REGL.ZONE]** et **[HEURE ETE]** (p. 96).

HDR-XR200VE

Quand **[REGL.HORL.AUTO]** et **[REGL.ZONE AUTO]** sont réglés sur **[MARCHE]**, l'horloge est automatiquement réglée par la fonction GPS (p. 96).

Décalages horaires dans le monde

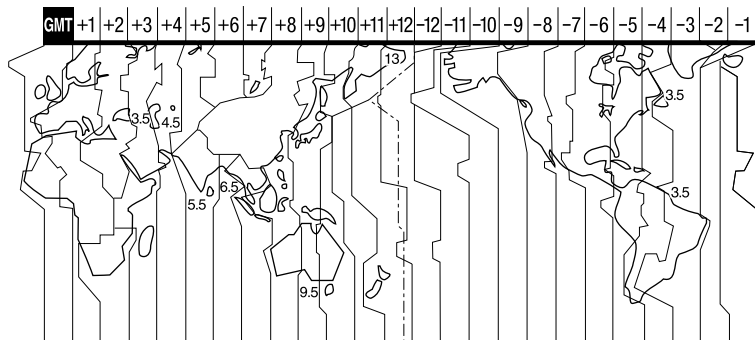

Décalages horaires	Zone
GMT	Lisbonne, Londres
+01:00	Berlin, Paris
+02:00	Helsinki, Le Caire, Istanbul
+03:00	Moscou, Nairobi
+03:30	Téhéran
+04:00	Abou Dhabi, Bakou
+04:30	Kaboul
+05:00	Karachi, Islamabad
+05:30	Calcutta, New Delhi
+06:00	Almaty, Dhaka
+06:30	Yangon
+07:00	Bangkok, Djakarta
+08:00	Hong Kong, Singapour, Beijing
+09:00	Séoul, Tokyo
+09:30	Adélaïde, Darwin
+10:00	Melbourne, Sydney
+11:00	Iles Salomon

Décalages horaires	Zone
+12:00	Fidji, Wellington, Eniwetok, Kwajalein
-11:00	le Samoa
-10:00	Hawaï
-09:00	Alaska
-08:00	Los Angeles, Tijuana
-07:00	Denver, Arizona
-06:00	Chicago, Mexico
-05:00	New York, Bogota
-04:00	Santiago
-03:30	Saint John's
-03:00	Brasilia, Montevideo
-02:00	Fernando de Noronha
-01:00	Les Açores, Iles du Cap-Vert

Structure des fichiers/dossiers sur le disque dur interne et « Memory Stick PRO Duo »

La structure des fichiers/dossiers est représentée ci-dessous. Il n'est généralement pas nécessaire de connaître la structure des fichiers/dossiers pour l'enregistrement/la lecture de films et de photos sur le caméscope. Pour visionner des films ou des photos en raccordant votre caméscope à un ordinateur, reportez-vous au « Manuel de PMB » et utilisez l'application fournie.

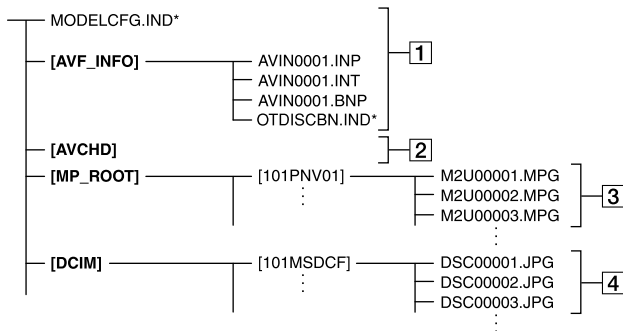

* Uniquement pour le disque dur interne

1 Fichiers de gestion des images

Lorsque vous supprimez les fichiers, vous ne pouvez pas enregistrer/lire les images correctement. Par défaut, les fichiers sont généralement cachés et ne s'affichent pas.

2 Dossier des informations de gestion des films HD

Ce dossier contient les données d'enregistrement des films enregistrés avec une qualité d'image haute définition (HD). N'essayez pas d'ouvrir ce dossier ou d'accéder à son contenu à partir d'un ordinateur. Vous risqueriez d'endommager les fichiers d'image ou d'empêcher leur lecture.

3 Fichiers de film SD (fichiers MPEG2)

Les fichiers portent l'extension « .MPG ». La taille maximale est de

2 Go. Quand la taille d'un fichier dépasse 2 Go, le fichier est divisé.

Les numéros de fichier augmentent automatiquement. Lorsque le numéro des fichiers dépasse 9 999, un nouveau dossier est créé pour l'enregistrement des nouveaux fichiers de film.

Le numéro du dossier augmente :
[101PNV01] → [102PNV01]

4 Fichiers de photo (fichiers JPEG)

Les fichiers portent l'extension « .JPG ». Les numéros de fichier augmentent automatiquement. Lorsque le numéro des fichiers dépasse 9 999, un autre dossier est créé pour l'enregistrement des nouveaux fichiers de photo.

Le numéro du dossier augmente :
[101MSDCF] → [102MSDCF]

Précautions et entretien

A propos du format AVCHD

Qu'est-ce que le format AVCHD ?

Le format AVCHD est un format de caméscope numérique haute définition utilisé pour enregistrer un signal haute définition (HD) avec la spécification 1080i *1 ou la spécification 720p *2 sur le lecteur de disque dur interne, grâce à une technologie de codage de compression de données efficace. Le format MPEG-4 AVC/H.264 sert à compresser des données vidéo et le système Dolby Digital ou Linear PCM à compresser des données audio. La capacité de compression du format MPEG-4 AVC/H.264 est supérieure à celle du format de compression d'images traditionnel. Le format MPEG-4 AVC/H.264 permet d'enregistrer le signal vidéo haute définition d'un caméscope numérique sur des disques DVD de 8 cm, le lecteur de disque dur interne, la mémoire flash, un « Memory Stick PRO Duo », etc.

Enregistrement et lecture sur votre caméscope



Basé sur le format AVCHD, votre caméscope enregistre avec la qualité d'image haute définition (HD) mentionnée ci-dessous.

Outre la qualité d'image haute définition (HD), votre caméscope peut enregistrer un signal standard (SD) au format MPEG2 conventionnel.

Signal vidéo*3 : MPEG-4 AVC/H.264 1920 × 1080/50i, 1440 × 1080/50i

Signal audio : Dolby Digital 5.1/2 canaux

Support d'enregistrement : Lecteur de disque dur interne, « Memory Stick PRO Duo »

- En réglant  (HOME) →  (AUTRES) → [CONNEXION USB] → [CONNEXION USB]/[CONNEXION USB], vous pouvez accéder au support d'enregistrement à partir de l'ordinateur via une connexion USB.
- Ne modifiez pas les fichiers ou dossiers du caméscope à partir de l'ordinateur. Les fichiers d'image risqueraient d'être détruits ou de ne pas pouvoir être lus.
- Le fonctionnement n'est pas garanti si vous exécutez l'opération ci-dessus.
- Lorsque vous supprimez des fichiers d'image, conformez-vous aux étapes de la page 56. Ne supprimez pas les fichiers d'image du caméscope directement à partir de l'ordinateur.
- Ne formatez pas le support d'enregistrement à l'aide d'un ordinateur. Le caméscope risque de ne pas fonctionner correctement.
- Ne copiez pas les fichiers sur le support d'enregistrement à partir de l'ordinateur. Le résultat n'est pas garanti.

- *1 Spécification 1080i
Spécification haute définition qui utilise 1 080 lignes de balayage efficaces et le système de balayage entrelacé.
- *2 Spécification 720p
Spécification haute définition qui utilise 1 080 lignes de balayage efficaces et le système de balayage entrelacé.
- *3 Votre caméscope ne peut pas lire les données enregistrées dans un format AVCHD autre que ceux mentionnés ci-dessus.

A propos de GPS (HDR-XR200VE)

GPS (Global Positioning System) est un système qui calcule la position géographique à partir de satellites spatiaux américains de haute précision. Ce système vous permet de localiser votre position exacte sur la terre. Les satellites GPS sont situés dans 6 orbites à 20 000 Km au-dessus de la terre. Le système GPS se compose de 24 satellites GPS ou plus. Un récepteur GPS reçoit des signaux radio des satellites et calcule la position actuelle du récepteur selon les informations orbitales (données des éphémérides) et le temps de propagation des signaux, etc.

La détermination de la position s'appelle la « triangulation ». Un récepteur GPS peut déterminer la latitude et la longitude du lieu en recevant des signaux de 3 satellites ou plus.

- Puisque les positions des satellites GPS varient constamment, cela peut prendre plus de temps pour déterminer la position ou le récepteur peut ne pas pouvoir déterminer la position du tout, selon le lieu et l'heure d'utilisation du caméscope.
- « GPS » est un système de détermination de position géographique par triangulation de signaux radio à partir de satellites GPS. Évitez d'utiliser le caméscope dans des endroits où les signaux radio sont bloqués ou réfléchis, comme un endroit sombre entouré d'immeubles ou d'arbres, etc. Utilisez le caméscope dans des environnements à ciel ouvert.

- Il est possible que vous ne puissiez pas enregistrer les informations de position dans des lieux ou des situations où les signaux radio des satellites GPS n'atteignent pas le caméscope comme suit.
 - Dans les tunnels, en intérieur ou à l'ombre des immeubles.
 - Entre des immeubles hauts ou dans des rues étroites entourées d'immeubles.
 - Dans les métros, des emplacements entourés d'arbres, sous un pont élevé ou des endroits où des champs magnétiques sont générés (près de câbles haute tension par exemple).
 - Près d'appareils générant des signaux radio à la même fréquence que le caméscope : près des téléphones mobiles de 1,5 GHz, etc.

Erreurs lors de la triangulation

- Si vous vous déplacez juste après avoir réglé le commutateur GPS sur ON, le caméscope peut mettre plus longtemps à lancer la triangulation que si vous restez au même endroit.
- Erreur causée par la position des satellites GPS
Le caméscope triangule automatiquement votre position actuelle lorsqu'il reçoit des signaux radio de 3 satellites GPS ou plus. L'erreur de triangulation autorisée par les satellites GPS est d'environ 30 m. Selon l'environnement de la position, l'erreur de triangulation peut être supérieure. Dans ce cas, votre position actuelle peut ne pas correspondre à la position de la carte basée sur les informations GPS. Les satellites GPS sont contrôlés par le Ministère de la Défense américain et le degré de précision peut être modifié intentionnellement.
- Erreur lors de la procédure de triangulation
Le caméscope obtient des informations de position toutes les 10 secondes lors de la triangulation.
Il existe un léger décalage entre le moment où les informations de position sont acquises et celui où elles sont enregistrées sur une image, par conséquent, la position d'enregistrement réelle peut ne pas correspondre exactement à la position sur la carte basée sur les informations GPS.

A propos de la restriction d'utilisation du GPS dans un avion

- Au décollage et à l'atterrissage d'un avion, désactivez le GPS et éteignez le caméscope,

comme indiqué par l'annonce de bord. Dans d'autres cas, utilisez le GPS conformément aux réglementations en vigueur dans le lieu ou la situation.

A propos des données de la carte

- Le caméscope contient des données de carte pour les pays/régions suivant(e)s. Europe, Japon, Amérique du Nord, Océanie, etc.
- Une carte intégrée est optimisée par des sociétés comme suit ; carte du Japon par Zenrin Co., Ltd., autres zones par NAVTEQ.
- Les données cartographiques sont effectives à partir de la date de création de ce manuel.
- Les cartes GPS s'affichent dans des graphiques bidimensionnels excepté certains repères au Japon qui s'affichent en 3D.
- Vous ne pouvez pas modifier la langue de la carte.
- Vous ne pouvez pas mettre à jour les données cartographiques.
- L'échelle de la carte est de 25 m à 6 000 Km.

A propos du système de coordonnées géographiques

- Le système de coordonnées géographiques « WGS-84 » est utilisé.

A propos des droits d'auteur

- Les données cartographiques du caméscope sont protégées par des droits d'auteur. Toute copie ou autre utilisation non autorisée des données cartographiques peuvent être contraires aux lois sur le droit d'auteur.

A propos de la fonction de navigation

- Le caméscope ne possède pas de fonction de navigation qui utilise GPS.

Australie

Copyright. Based on data provided under license from PSMA Australia Limited (www.psm.com.au).

Autriche

© Bundesamt für Eich- und Vermessungswesen

Croatie, Estonie, Lettonie, Lituanie,

Pologne et Slovénie

© EuroGeographics™

France

source: Géoroute® IGN France & BD Carto® IGN France

Allemagne

Die Grundlagendaten wurden mit Genehmigung der zuständigen Behörden entnommen.

Grande-Bretagne

Based upon Crown Copyright material.

Grèce

© EuroGeographics; Copyright Geomatics Ltd.

Hongrie

Copyright © 2003; Top-Map Ltd.

Italie

La Banca Dati Italiana è stata prodotta usando quale riferimento anche cartografia numerica ed al tratto prodotta e fornita dalla Regione Toscana.

Japon

- 日本の地図の作成にあたっては、国土地理院長の承認を得て、同院発行の2万5千分の1地形図を使用しています。(承認番号 平20業使、第204-46号)
- 日本の地図の作成にあたっては、国土地理院長の承認を得て、同院の技術資料H-1-No.3「日本測地系における離島位置の補正量」を使用しています。(承認番号 国地企調発第78号 平成16年4月23日)

Norvège

Copyright © 2000; Norwegian Mapping Authority

Portugal

Source: IgeoE – Portugal

Espagne

Información geográfica propiedad del CNIG

Suède

Based upon electronic data © National Land Survey Sweden.

Suisse

Topografische Grundlage: © Bundesamt für Landestopographie.

A propos de « Memory Stick »

« Memory Stick » sont des supports d'enregistrement à circuit intégré portables et compacts d'une grande capacité. Vous pouvez utiliser un « Memory Stick Duo », qui est environ deux fois plus petit qu'un « Memory Stick » standard avec votre caméscope.

Cependant, le fonctionnement de tous les types de « Memory Stick Duo » n'est pas garanti sur ce caméscope.

Types de « Memory Stick »	Enregistrement/Lecture
« Memory Stick Duo » (avec MagicGate)	—
« Memory Stick PRO Duo »	○
« Memory Stick PRO-HG Duo »	○*

* Ce produit ne prend pas en charge le transfert de données parallèle 8 bits. Cependant il prend en charge le transfert de données parallèle 4 bits comme avec le « Memory Stick PRO Duo ».

- Ce produit ne permet pas l'enregistrement ni la lecture des données qui utilisent la technologie « MagicGate ». « MagicGate » est une technologie de protection des droits d'auteur qui enregistre et transfère le contenu dans un format crypté.
- La compatibilité d'un « Memory Stick PRO Duo » formaté par un ordinateur (Windows/Mac OS) n'est pas garantie avec votre caméscope.
- La vitesse de lecture et d'écriture des données peut varier en fonction du « Memory Stick PRO Duo » et du produit compatible « Memory Stick PRO Duo » que vous utilisez.
- Aucune compensation relative aux données perdues ou endommagées ne sera accordée. Ces pertes ou dommages peuvent survenir dans les cas suivants :
 - si vous éjectez le « Memory Stick PRO Duo » ou mettez le caméscope hors tension pendant la lecture ou l'écriture des fichiers d'image sur le « Memory Stick PRO Duo » (lorsque le témoin d'accès/ACCESS est allumé ou clignote) ;
 - si vous utilisez le « Memory Stick PRO Duo » près d'aimants ou de champs magnétiques.
- Il est recommandé de faire une copie de sauvegarde des données importantes sur le disque dur d'un ordinateur.
- Prenez garde à ne pas exercer une force excessive lors de l'écriture d'une zone mémoire sur un « Memory Stick PRO Duo ».
- N'apposez pas d'étiquette ou d'autre objet similaire sur « Memory Stick PRO Duo » ou un adaptateur « Memory Stick Duo ».

- Lorsque vous transportez ou stockez un « Memory Stick PRO Duo », mettez-le dans son étui.
- Ne laissez pas d'objets métalliques entrer en contact avec les connecteurs et ne touchez pas ces derniers avec les doigts.
- Ne pliez pas le « Memory Stick PRO Duo », ne le laissez pas tomber et ne le soumettez pas à des chocs violents.
- Ne démontez pas et ne modifiez pas le « Memory Stick PRO Duo ».
- N'exposez pas le « Memory Stick PRO Duo » à l'humidité.
- Ne laissez pas le « Memory Stick PRO Duo » à la portée des jeunes enfants. Un enfant risquerait de l'avaler.
- N'insérez rien d'autre qu'un « Memory Stick PRO Duo » dans la fente pour « Memory Stick Duo ». Ceci pourrait entraîner un problème de fonctionnement.
- N'utilisez pas et ne rangez pas « Memory Stick PRO Duo » dans les endroits suivants :
 - endroits soumis à des températures très élevées, comme dans un véhicule garé en plein soleil ;
 - endroits exposés aux rayons directs du soleil ;
 - endroits exposés à une forte humidité ou sujets à des gaz corrosifs.

Remarques sur l'adaptateur pour « Memory Stick Duo »

- Lorsque vous utilisez « Memory Stick PRO Duo » avec un appareil compatible « Memory Stick » veillez à insérer le « Memory Stick PRO Duo » dans un adaptateur pour « Memory Stick Duo ».
- Lorsque vous insérez « Memory Stick PRO Duo » dans un adaptateur pour « Memory Stick Duo », assurez-vous que le « Memory Stick PRO Duo » est inséré dans le bon sens, puis insérez le « Memory Stick PRO Duo » à fond. Notez qu'une mauvaise utilisation peut entraîner un dysfonctionnement.
- Lorsque vous utilisez « Memory Stick PRO Duo » inséré dans un adaptateur pour appareil compatible « Memory Stick Duo » « Memory Stick », assurez-vous que l'adaptateur pour « Memory Stick PRO Duo » est inséré dans l'appareil dans le bon sens. S'il est inséré dans le mauvais sens, l'appareil peut être endommagé.
- N'insérez pas un adaptateur pour « Memory

Stick Duo » dépourvu de « Memory Stick PRO Duo » dans un appareil compatible « Memory Stick ». Ceci pourrait provoquer un dysfonctionnement de l'appareil.

A propos de « Memory Stick PRO Duo »

- La capacité maximale d'un « Memory Stick PRO Duo » pouvant être utilisé sur votre caméscope est de 16 Go.

Remarques sur la compatibilité des données d'image

- Les fichiers de données d'image enregistrés sur un « Memory Stick PRO Duo » avec votre caméscope sont conformes à la norme universelle « Design rule for Camera File system » établie par la JEITA (Japan Electronics and Information Technology Industries Association).
- Vous ne pouvez pas lire sur votre caméscope des photos enregistrées avec d'autres appareils (DCR-TRV900E ou DSC-D700/D770) non conformes à cette norme universelle. (Ces modèles ne sont pas disponibles dans certains pays et/ou régions.)
- Si vous ne pouvez pas utiliser un « Memory Stick PRO Duo » qui a été employé avec un autre appareil, formatez le « Memory Stick PRO Duo » avec votre caméscope (p. 73). Notez cependant que le formatage supprime toutes les informations du « Memory Stick PRO Duo ».
- Il se peut que vous ne puissiez pas lire les images sur le caméscope :
 - si les données d'image ont été modifiées sur un ordinateur ;
 - si les données d'image ont été enregistrées avec un autre appareil.

A propos de la batterie « InfoLITHIUM »

Votre caméscope fonctionne uniquement avec une batterie « InfoLITHIUM » (série H). La batterie « InfoLITHIUM » de série H porte la marque .

Qu'est-ce qu'une batterie « InfoLITHIUM » ?

- Une batterie « InfoLITHIUM » est une batterie aux ions de lithium capable de communiquer

des informations relatives aux conditions de fonctionnement entre votre caméscope et un adaptateur secteur/chargeur (vendu séparément).

- La batterie « InfoLITHIUM » calcule la consommation d'énergie en fonction des conditions d'utilisation du caméscope et affiche, en minutes, l'autonomie de la batterie.

Pour charger la batterie

- Veillez à recharger la batterie avant d'utiliser le caméscope.
- Il est recommandé de charger la batterie à une température ambiante comprise entre 10 °C et 30 °C jusqu'à ce que le témoin de charge s'éteigne. Si vous chargez la batterie en dehors de cette plage de température, il se peut que vous ne puissiez pas la charger correctement.



Pour utiliser la batterie de façon efficace

- L'efficacité de la batterie diminue lorsque la température ambiante est inférieure ou égale à 10 °C et sa durée d'utilisation est également plus courte. Dans ce cas, effectuez l'une des opérations suivantes pour prolonger la durée d'utilisation de la batterie.
 - mettez la batterie dans une de vos poches pour la réchauffer et installez-la sur le caméscope juste avant de filmer ;
 - utilisez une batterie à grande capacité : NP-FH70/FH100 (vendue séparément).
- L'emploi fréquent de l'écran LCD ou la lecture, l'avance rapide et le rembobinage répétés entraînent une usure rapide de la batterie. Il est recommandé d'utiliser une batterie à grande capacité : NP-FH70/FH100 (vendue séparément).
- Veillez à fermer l'écran LCD lorsque vous n'utilisez pas le caméscope pour enregistrer ou lire des données. La batterie est également sollicitée lorsque le caméscope est en mode de pause d'enregistrement ou de pause de lecture.
- Emportez toujours quelques batteries de rechange pour disposer d'un temps d'enregistrement suffisant (deux à trois fois le temps prévu) et pouvoir faire des essais avant l'enregistrement proprement dit.
- Conservez la batterie à l'abri de l'eau. La batterie n'est pas étanche.

Remarques sur l'indicateur d'autonomie de la batterie

- Lorsque l'alimentation est coupée alors que l'indicateur d'autonomie indique que la batterie est suffisamment chargée pour pouvoir fonctionner, rechargez de nouveau la batterie entièrement. L'autonomie de la batterie s'affichera alors correctement. Notez cependant que les valeurs correctes d'autonomie de la batterie ne sont pas restaurées si la batterie est utilisée pendant une longue période à des températures élevées, si elle reste longtemps en pleine charge ou si elle est utilisée fréquemment. Utilisez uniquement l'indication d'autonomie de la batterie comme estimation approximative.
- Le symbole , qui indique un niveau de batterie faible, clignote même s'il reste encore environ 20 minutes de batterie, en fonction des conditions de fonctionnement ou de la température ambiante.

Remarques sur le stockage de la batterie

- Si vous n'utilisez pas la batterie pendant une longue période, chargez-la entièrement et utilisez-la une fois par an sur votre caméscope pour qu'elle fonctionne correctement. Pour stocker la batterie, retirez-la du caméscope et rangez-la dans un endroit frais et sec.
- Pour décharger entièrement la batterie sur votre caméscope, appuyez sur  (HOME) →  (REGLAGES) → [REGL.GENERAUX] → [ARRET AUTO] → [JAMAIS], et laissez le caméscope en mode de pause d'enregistrement jusqu'à ce qu'il s'éteigne (p. 99).

Remarques sur la durée de vie de la batterie

- La capacité de la batterie diminue avec le temps et l'usage. Si l'autonomie de la batterie entre les charges diminue de manière significative, il est probablement temps de la remplacer par une neuve.
- La durée de vie d'une batterie varie en fonction des conditions de stockage, de fonctionnement et de l'environnement.

A propos de la fonction x.v.Color

- x.v.Color est le terme couramment utilisé pour désigner le standard xvYCC proposé par Sony

et est une marque commerciale de Sony.

- xvYCC est une norme internationale pour l'espace de couleurs dans les vidéos. Ce standard peut exprimer une gamme de couleurs plus large que le standard couramment utilisé.

A propos de la manipulation de votre caméscope

Remarques sur l'utilisation et l'entretien

- N'utilisez pas et ne rangez pas le caméscope et ses accessoires dans les endroits suivants :
 - dans des endroits extrêmement chauds, froids ou humides. Ne les exposez jamais à des températures supérieures à 60 °C, comme en plein soleil, à proximité de chauffages ou dans un véhicule garé au soleil. Ils pourraient ne pas fonctionner correctement ou être déformés ;
 - à proximité de forts champs magnétiques ou de vibrations mécaniques. Le caméscope pourrait ne pas fonctionner correctement ;
 - à proximité d'ondes radio ou de radiations fortes. Le caméscope pourrait ne pas enregistrer correctement ;
 - près de récepteurs AM ou d'équipements vidéo. Des parasites pourraient se produire ;
 - à la plage ou dans des endroits poussiéreux. Si du sable ou de la poussière pénètre dans votre caméscope, celui-ci pourrait ne pas fonctionner correctement. Ce problème peut parfois être irréversible ;
 - à proximité des fenêtres ou en extérieur, là où l'écran LCD ou l'objectif risquent d'être exposés au soleil. Ceci endommage l'écran LCD.
- Faites fonctionner le caméscope sur 6,8 V/7,2 V CC (batterie) ou 8,4 V CC (adaptateur secteur).
- Pour le fonctionnement sur secteur (CA) ou sur courant continu (CC), utilisez les accessoires recommandés dans ce mode d'emploi.
- Ne mouillez pas votre caméscope, par exemple, avec de l'eau de pluie ou de mer. Si le caméscope est mouillé, il risque de ne pas fonctionner correctement. Ce problème peut parfois être irréversible ;
- Si un solide ou un liquide pénètre dans le caméscope, débranchez le caméscope et faites-le vérifier par votre revendeur Sony avant de continuer à l'utiliser.

- Evitez toute manipulation brusque, tout démontage, toute modification du caméscope, tout choc mécanique et tout impact tel que celui d'un marteau, ne laissez pas tomber l'appareil et ne le piétinez pas. Prenez particulièrement soin de l'objectif.
- Laissez l'écran LCD fermé lorsque vous n'utilisez pas votre caméscope.
- N'enveloppez pas le caméscope dans un tissu (serviette, etc.), pendant l'utilisation. Cela pourrait entraîner une surchauffe interne de l'appareil.
- Lorsque vous débranchez le cordon d'alimentation, tirez sur la fiche et non sur le cordon.
- N'abîmez pas le cordon d'alimentation, par exemple en posant un objet lourd dessus.
- N'utilisez pas de batterie déformée ou endommagée.
- Conservez les contacts métalliques propres.
- Laissez la télécommande sans fil et la pile bouton hors de portée des enfants. En cas d'ingestion accidentelle de la pile, consultez immédiatement un médecin.
- En cas de fuite du liquide électrolytique de la pile :
 - contactez votre centre de service après-vente agréé Sony.
 - nettoyez la partie de la peau qui a été en contact avec le liquide ;
 - en cas de contact avec les yeux, rincez-les à grande eau et consultez un médecin.

Si vous n'utilisez pas votre caméscope pendant une longue période

- Pour conserver longtemps votre caméscope dans un état de fonctionnement optimal, environ une fois par mois mettez-le sous tension et laissez-le fonctionner en enregistrant et en lisant des images.
- Déchargez entièrement la batterie avant de la ranger.

Condensation

Lorsque vous transportez votre caméscope directement d'un endroit froid à un endroit chaud, de la condensation peut se former à l'intérieur du caméscope. Cela risque d'entraîner un dysfonctionnement de votre caméscope.

- Si de la condensation s'est formée
Mettez le caméscope hors tension et attendez 1 heure environ.

- Remarque sur la condensation
De la condensation peut se former lorsque vous transportez votre caméscope d'un endroit froid à un endroit chaud (ou vice versa) ou lorsque vous utilisez votre caméscope dans un endroit humide, comme dans les conditions suivantes :
 - lorsque vous transportez votre caméscope d'une piste de ski à une pièce chauffée ;
 - lorsque vous transportez votre caméscope d'une pièce ou d'un véhicule climatisé à un endroit très chaud en plein air ;
 - lorsque vous utilisez votre caméscope après une bourrasque ou une averse ;
 - lorsque vous utilisez votre caméscope dans un endroit très chaud et très humide.
- Comment éviter la formation de condensation
Lorsque vous transportez votre caméscope d'un endroit froid à un endroit chaud, placez le caméscope dans un sac plastique et fermez-le complètement. Retirez le caméscope du sac lorsque la température à l'intérieur du sac a atteint la température ambiante (au bout d'1 heure environ).

Ecran LCD

- N'exercez pas une pression excessive sur l'écran LCD, car cela pourrait entraîner des couleurs irrégulières et autres dommages.
- Si vous utilisez le caméscope dans un endroit froid, une image rémanente peut apparaître sur l'écran LCD. Il ne s'agit pas d'un dysfonctionnement.
- Quand vous utilisez le caméscope, l'arrière de l'écran LCD peut devenir chaud. Il ne s'agit pas d'un dysfonctionnement.



Pour nettoyer l'écran LCD

- Il est conseillé d'utiliser un chiffon doux pour nettoyer l'écran LCD s'il est couvert de traces de doigts ou de poussière.
- Lorsque vous utilisez le kit de nettoyage LCD (vendu séparément), n'appliquez pas de liquide de nettoyage directement sur l'écran LCD. Utilisez un chiffon imbibé du liquide.

Remarques sur le réglage de l'écran tactile (ETALONNAGE)

Il est possible que les touches de l'écran tactile ne fonctionnent pas correctement. Dans ce cas, suivez la procédure ci-dessous. Pour cette opération, nous vous recommandons de raccorder

votre caméscope à la prise murale à l'aide de l'adaptateur secteur fourni.

- ① Appuyez sur  (HOME) → 
(REGLAGES) → [REGL.GENERAUX] →
[ETALONNAGE].

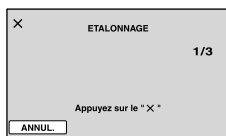

- ② Appuyez 3 fois sur « X » affiché sur l'écran avec le coin d'un « Memory Stick PRO Duo » ou un objet similaire.

Pour réaliser l'étalonnage, appuyez sur [ANNUL.].

⚡ Remarques

- Si vous n'avez pas appuyé au bon endroit, recommencez l'étalonnage.
- N'utilisez pas d'objet très pointu pour effectuer l'étalonnage. Vous risqueriez d'endommager l'écran LCD.
- Vous ne pouvez pas étalonner l'écran LCD s'il a été tourné ou fermé avec l'écran orienté vers l'extérieur.

Remarques sur la manipulation du boîtier

- Si le boîtier est sale, nettoyez la surface du caméscope avec un chiffon doux légèrement humidifié, puis essuyez-le avec un chiffon doux et sec.
- Afin de ne pas abimer la surface, évitez les opérations suivantes :
 - utilisation de solvants, tels que des diluants, de l'essence, de l'alcool, des chiffons imprégnés de produits chimiques, des répulsifs, de l'insecticide et du filtre solaire ;
 - manipulation du caméscope avec les substances décrites ci-dessus sur les mains ;
 - mise en contact du boîtier avec des objets en caoutchouc ou en vinyle pendant une longue période.

A propos de l'entretien et du stockage de l'objectif

- Essuyez la surface de l'objectif avec un chiffon doux dans les cas suivants :
 - lorsqu'il y a des traces de doigts sur la surface de l'objectif ;

– lorsque vous utilisez le caméscope dans des lieux chauds ou humides ;

– lorsque l'objectif est exposé à de l'air salé, comme au bord de la mer.

- Rangez l'objectif dans un lieu bien aéré, à l'abri de la poussière et de la saleté.
- Pour éviter la formation de moisissures, nettoyez régulièrement l'objectif comme indiqué ci-dessus.

Remarques sur le chargement de la batterie rechargeable intégrée

Le caméscope est équipé d'une batterie rechargeable intégrée permettant de conserver en mémoire la date, l'heure et d'autres réglages, même lorsque l'écran LCD est fermé. La batterie rechargeable intégrée est toujours chargée lorsque le caméscope est raccordé à la prise murale via l'adaptateur secteur ou lorsque la batterie est installée. La batterie rechargeable est entièrement déchargée au bout de 3 mois environ si vous n'utilisez pas du tout votre caméscope. Utilisez le caméscope après avoir chargé la batterie rechargeable intégrée.

Néanmoins, même si la batterie rechargeable intégrée n'est pas chargée, le fonctionnement du caméscope n'est pas affecté tant que vous n'enregistrez pas la date.

Comment charger la batterie rechargeable intégrée

Branchez votre caméscope sur une prise murale à l'aide de l'adaptateur secteur fourni et laissez-le avec l'écran LCD fermé pendant plus de 24 heures.

Remarque sur la mise au rebut/le transfert « Memory Stick PRO Duo »

Même si vous avez supprimé des données dans « Memory Stick PRO Duo » ou formaté « Memory Stick PRO Duo » sur votre caméscope ou un ordinateur, il est possible que vous ne puissiez pas supprimer complètement des données de « Memory Stick Duo ». Si vous donnez « Memory Stick PRO Duo » à quelqu'un, il est recommandé de supprimer toutes les données à l'aide d'un logiciel de suppression de données depuis un ordinateur. Par ailleurs, lors de la mise au rebut de « Memory Stick PRO Duo », il est recommandé de détruire le corps du « Memory Stick PRO Duo ».

A propos des marques commerciales

- « Handycam » et **HANDYCAM** sont des marques déposées de Sony Corporation.
- « AVCHD » et le logo « AVCHD » sont des marques commerciales de Panasonic Corporation et Sony Corporation.
- « Memory Stick », «  », « Memory Stick Duo », « **MEMORY STICK DUO** », « Memory Stick PRO Duo », « **MEMORY STICK PRO DUO** », « Memory Stick PRO-HG Duo », « **MEMORY STICK PRO-HG DUO** », « MagicGate », « **MAGICGATE** », « MagicGate Memory Stick » et « MagicGate Memory Stick Duo » sont des marques commerciales ou déposées de Sony Corporation.
- « InfoLITHIUM » est une marque commerciale de Sony Corporation.
- « x.v.Colour » est une marque commerciale de Sony Corporation.
- « BIONZ » est une marque commerciale de Sony Corporation.
- « BRAVIA » est une marque commerciale de Sony Corporation.
- « Dolby » et le symbole double-D sont des marques commerciales de Dolby Laboratories.
- HDMI, le logo HDMI et HDMI Licensing LLC sont des marques commerciales ou déposées de HDMI Licensing LLC.
- Microsoft, Windows, Windows Media, Windows Vista et DirectX sont des marques commerciales ou des marques déposées de Microsoft Corporation aux Etats-Unis et/ou dans d'autres pays.
- Macintosh et Mac OS sont des marques déposées de Apple Inc. aux Etats-Unis et dans d'autres pays.
- Intel, Intel Core et Pentium sont des marques commerciales ou des marques déposées de Intel Corporation ou ses filiales aux Etats-Unis et dans d'autres pays.
- Adobe, le logo Adobe et Adobe Acrobat sont des marques commerciales ou des marques déposées de Adobe Systems Incorporated aux Etats-Unis et/ou dans d'autres pays.
- NAVTEQ et le logo des cartes NAVTEQ sont des marques commerciales de NAVTEQ aux Etats-Unis et dans d'autres pays..

Tous les autres noms de produits cités dans le présent document peuvent être des marques commerciales ou des marques déposées de leurs sociétés respectives. Par ailleurs, les indications TM et ® ne sont pas employées chaque fois qu'une marque est citée dans le présent Guide pratique.

Remarques sur la licence

TOUTE UTILISATION DE CE PRODUIT AUTRE QUE L'UTILISATION PERSONNELLE DU CONSOMMATEUR, DE QUELQUE MANIERE QUE CE SOIT, QUI SERAIT CONFORME A LA NORME MPEG-2 D'ENCODAGE DES INFORMATIONS VIDEO POUR DES SUPPORTS EMBALLEES EST EXPRESSEMENT INTERDITE SANS LICENCE, CONFORMEMENT AUX BREVETS APPLICABLES DANS LE PORTEFEUILLE DE BREVETS MPEG-2, DONT LA LICENCE PEUT ETRE OBTENUE AUPRES DE MPEG LA, L.L.C., 250 STEELE STREET, SUITE 300, DENVER, COLORADO 80206.

CE PRODUIT EST ACCORDE SOUS LICENCE, SOUS LE COUVERT DE LA LICENCE DE PORTEFEUILLE DE BREVETS AVC POUR UNE UTILISATION PRIVEE ET NON COMMERCIALE D'UN CONSOMMATEUR EN VUE DE

(i) ENCODER DES VIDEOS

CONFORMEMENT A LA NORME AVC (« AVC VIDEO ») ET/OU

(ii) DECODER DES VIDEOS AVC ENCODEES PAR UN CLIENT DANS LE CADRE D'UNE ACTIVITE PERSONNELLE ET NON COMMERCIALE ET/OU OBTENUES AUPRES D'UN VENDEUR DE VIDEOS SOUS LICENCE AVC VIDEO. AUCUNE LICENCE EXPRESSE OU TACITE N'EST ACCORDEE POUR UNE AUTRE UTILISATION. IL EST POSSIBLE D'OBTENIR DES INFORMATIONS COMPLEMENTAIRES AUPRES DE MPEG LA, L.L.C.

VISITEZ LE SITE <[HTTP://MPEGLA.COM](http://MPEGLA.COM)>

Les logiciels « C Library », « Expat », « zlib » et « libjpeg » sont fournis avec le caméscope. Ils sont fournis conformément aux licences d'utilisation des détenteurs des droits d'auteur. A la demande des détenteurs des droits d'auteur de ces applications logicielles, nous sommes dans l'obligation de vous communiquer les informations suivantes. Veuillez lire les sections suivantes.

Lisez le fichier « license1.pdf » dans le dossier « License » du CD-ROM. Vous y trouverez les licences (en anglais) des logiciels « C Library », « Expat », « zlib » et « libjpeg ».

A propos des logiciels sous licence GNU GPL/LGPL

Les logiciels soumis aux licences GNU General Public License (désignée ci-après par « GPL ») ou GNU Lesser General Public License (désignée ci-après par « LGPL ») sont inclus dans le caméscope.

Vous avez donc le droit d'accéder au code source de ces logiciels, de le modifier et de le redistribuer dans le respect des conditions des GPL/LGP fournies.

Vous trouvez le code source sur le Web. Consultez l'URL suivante pour le télécharger. Lors du téléchargement du code source, sélectionnez DCR-SR87 comme modèle de caméscope.

<http://www.sony.net/Products/Linux/>

Veuillez éviter de nous contacter concernant le contenu du code source.

Lisez le fichier « license2.pdf » dans le dossier « License » du CD-ROM. Vous y trouverez les licences (en anglais) des logiciels « GPL » et « LGPL ».

Pour visualiser le PDF, Adobe Reader est nécessaire. S'il n'est pas installé sur votre ordinateur, vous pouvez le télécharger sur la page Web de Adobe Systems :
<http://www.adobe.com/>

Symboles

1080i/576i.....	94
16:9.....	93
4:3.....	93
576i.....	94

A

Active Interface Shoe.....	7
AFF.REGL.IMAGES.....	88
AFFICHAGE CADRE.....	86
ARRET AUTO.....	99
AUTRES.....	56

B

BAL BLANCS.....	105
Batterie.....	18
Batterie « InfoLITHIUM ».....	129
BIP.....	91
BOUGIE.....	104
« BRAVIA » Sync.....	54

C

Câble de raccordement A/V.....	67
Câble USB.....	66
CAPT.CHUTE.....	100
Capture de photos à partir d'un film.....	59
CAPTURE PHOTO.....	18
Chargement de la batterie.....	18
Chargement de la batterie à l'étranger.....	19, 122
Code d'autodiagnostic/	
Indicateurs d'avertissement.....	115
CODE DONNEES.....	33, 88
COMMANDE HDMI.....	100
COMPOSANT.....	94
Condensation.....	131
CONNEXION USB.....	66
CONTRE-JR AUTO.....	81, 85
CONVERTISSEUR.....	81, 85
COORDONNEES.....	90
Copie.....	60, 61
COPIER FILM.....	60
COPIER PHOTO.....	61

COULEUR LCD.....	92
Création d'un disque.....	66
Création d'un disque en qualité d'image haute définition (HD).....	66
Création d'un disque en qualité d'image standard (SD).....	67
CREPUSCULE.....	104

D

DATE/HEURE.....	21, 33, 88
Dépannage.....	108
DETECT.VISAGES.....	86
DETECTION.....	87
Diaporama.....	49
Disque dur interne.....	124
DIVISER.....	63
DONNEES CAM.....	89, 90
Dossier.....	124
Dual Rec.....	36
Durée de prise de vue et de lecture.....	119
Durée de prise de vue pour les films/nombre de photos pouvant être enregistrées.....	119

E

ECL.NIGHTSHOT.....	76, 82
Éléments fournis.....	15
ENR.L.REGUL.....	37
Enregistrement.....	24, 26, 31, 33
Enregistrement ambiophonique 5,1 canaux.....	35
Enregistreur de disque.....	67
Entretien.....	125
ÉQUIL.BLANC.....	106
ÉQUIL.NOIR.....	106
ETALONNAGE.....	132
EXPOSITION.....	103
EXTERIEUR.....	105

F

FEU D'ARTIFICE.....	104
FH.....	75
Fichier.....	124

Films.....	27, 31, 40
FONCT.VISAGE.....	86
Fonction HELP.....	12
FONDU.....	106
FORMAT.SUPPORT.....	73
Formatage.....	73
Format AVCHD.....	125
FORMAT TV.....	93

G

GERER SUPPORT.....	70
GPS.....	38
Grand angle.....	35
Graveur DVD.....	66
GRAVURE DISQUE.....	13

H

Haute altitude.....	17
HEURE ETE.....	97
HOME MENU.....	12, 13
HQ.....	75

I

IMAGE GUIDE.....	79, 83
Index des cartes.....	43
Index des dates.....	47
Index des pellicules.....	44
Index des visages.....	45
Indicateurs.....	10
INFOS BATTERIE.....	69
INFOS SUR SUPP.....	72
INTERIEUR.....	105

J

JPEG.....	124
-----------	-----

L

Lecture.....	27, 29, 40, 42
LECTURE DE LA SELECTION.....	46
Liste de lecture.....	64
LP.....	75
LUMI.LCD.....	91

M			
manuel de PMB	2	Portrait Crep.....	104
MATIN&SOIR.....	104	Précautions.....	125
« Memory Stick ».....	71, 127	PRIORITE SOURIRE	87
« Memory Stick PRO Duo »	70, 71, 124	Prise murale	19
Menus.....	12	PROJECTEUR	104
Messages d'avertissement	117	PROTECTION	62
MIC ZOOM INTEG.	106	Q	
MISE AU PT.....	103	Qualité d'image.....	75, 88
MISE PT CEN.....	102	R	
MISE S.TENS./LCD	99	REG.DIAPORAMA	49
Mise sous tension	21	REG.HOR./LAN.....	96
MODE AUDIO.....	76	REG. REST.....	79
MODE DEMO.....	98	REGL.SON/AFF.....	91
Mode Easy Handycam	24	REG.SUPP.FILM.....	70
MODE ENR.....	75	REG.SUPP.PHOTO.....	70
MODE FLASH.....	80, 84	REGL.DET.VISAGE.....	86
Mode miroir.....	37	REGL.FILMS APP.	75
MONT	62, 63	REGL.GENERAUX.....	98
MPEG2	124	REGL.HORL.AUTO	96
N		REGL.HORLOGE	21
N°FICHER	82	REGL.HORLOGE	96
NEIGE.....	104	REGL.LANGUE	22
NightShot.....	36	REGL.LANGUE	97
NIV.ÉCL.LCD	91	REGL.PHOTO APP.....	82
NIV.FLASH	80, 84	REGL.ZONE	96
NIV.REF.MIC.....	107	REGL.ZONE AUTO	96
O		REGLAGE HD/SD	75, 88
OBT.LENTE AUTO	78, 83	REGLAGES SORTIE.....	93
OBTURAT.SOURIRE	87	REPAR.F.BD.IM.....	113, 116
OPTION MENU	12, 14, 101	Réparation	108
Original.....	60	RESET	8
P		RESOLUTION HDMI.....	94
PAL.....	122	RETARDATEUR	107
PAYSAGE.....	104	S	
Photos	29, 33, 42	SEL.GD FRMAT	76
Pile de la télécommande sans fil	9	SELECTION SCENE	104
PLAGE.....	104	SENSIBIL.SOURIRE.....	87
PORTRAIT.....	104	SORTIE AFF.....	94
		SP	75
		SPOT./M.PT C.	101
		SPOTMETRE.....	101
		Standards de télévision couleur	122
		STEADYSHOT	78, 83
		Support d'enregistrement.....	70
		Suppression de données.....	56, 73
		SUPPRIMER.....	56
		T	
		TAILLE	82
		TELECH.MUSIQUE.....	47
		TELECH.MUSIQUE.....	47
		TELECOMMANDE.....	99
		Télécommande sans fil.....	9
		TELE MACRO.....	102
		Téléobjectif	35
		Téléviseur.....	50
		Trépied	9
		TV CONNECT Guide	50
		U	
		UNE PRES.....	105
		Utilisation à l'étranger	122
		V	
		VBR.....	121
		Vide	73
		Vignette.....	56
		VISUAL INDEX	27, 40, 41
		Volume.....	42, 91
		VOTRE POSITION.....	58
		VOY.TOURNAGE.....	98
		X	
		x.v.Color.....	78, 130
		Y	
		YEUX ROUGES	80, 85
		Z	
		Zoom.....	35, 48
		ZOOM NUM.	77
		zoom PB.....	48

Des informations complémentaires sur ce produit et des réponses à des questions fréquemment posées sont disponibles sur notre site Web d'assistance client.

<http://www.sony.net/>