

SONY®

Guide pratique de « Handycam » HDR-TG5E/TG5VE/TG7VE



HANDYCAM®

Utilisation du Guide pratique de « Handycam »

Vous trouverez dans ce Guide pratique de « Handycam » des informations sur l'utilisation à pleine capacité de votre caméscope. Lisez le Guide pratique de « Handycam » en plus du Mode d'emploi du caméscope (document séparé). Les informations sur l'utilisation de votre caméscope avec un ordinateur se trouvent dans le Mode d'emploi du caméscope et le Manuel de PMB qui est l'Aide du logiciel « PMB (Picture Motion Browser) » fourni.

Recherche rapide d'informations

Cliquez sur l'une des options situées sur le bord droit de chaque page pour aller à la page correspondante.

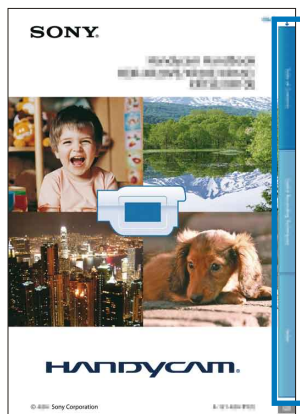

← Cliquez ici.

- Vous pouvez rechercher une information par mot clé à l'aide de Adobe Reader. Reportez-vous à l'Aide de Adobe Reader pour savoir comment utiliser Adobe Reader.
- Vous pouvez imprimer le Guide pratique de « Handycam ».

A propos de ce Guide pratique de « Handycam »

- Les images d'illustration utilisées dans ce Guide pratique de « Handycam » ont été capturées à l'aide d'un appareil photo numérique. Elles peuvent donc paraître différentes des images et indicateurs que vous voyez réellement sur votre caméscope.
- Dans ce Guide pratique de « Handycam », le disque dur interne de votre caméscope et « Memory Stick PRO Duo » sont appelés « support d'enregistrement ».
- « Memory Stick PRO Duo » et « Memory Stick PRO-HG Duo » sont tous les deux désignés sous l'abréviation « Memory Stick PRO Duo » dans le présent mode d'emploi.
- La conception et les spécifications de votre caméscope et des accessoires peuvent être modifiées sans avis préalable.

Table des matières

Utilisation du Guide pratique de « Handycam »	2
Recherche rapide d'informations.....	2
Techniques d'enregistrement utiles	6
Éléments et commandes	7
Indicateurs	9
Utilisation des menus	10
Pour modifier le réglage à l'aide du MENU.....	11
Utilisation du  OPTION MENU	12
Liste des options des menus.....	13
A lire avant d'utiliser votre caméscope	15

■ Préparation

Étape 1 : Mise en charge de la batterie	18
Étape 2 : Mise sous tension et réglage de la date et de l'heure	22
Modification du réglage de la langue	23

■ Enregistrement/Lecture

Cinq astuces pour réussir vos prises de vue	24
Enregistrement	25
Enregistrement de films	25
Prise de vues.....	27
Fonctions utiles pour l'enregistrement de films et de photos.....	29
Zoom	29
Enregistrement de photos de haute qualité pendant l'enregistrement d'un film (Dual Rec).....	29
Enregistrement en mode miroir	30
Enregistrement d'une action rapide au ralenti (ENR.L.REGUL.).....	30
Acquisition des informations de localisation (GPS) (HDR-TG5VE/TG7VE).....	31
Lecture sur le caméscope.....	33
Lecture de films	33
Lecture de photos	35
Fonctions utiles pour la lecture de films et de photos.....	36
Recherche d'images par date (Index des dates).....	36
Recherche de la scène souhaitée par emplacement d'enregistrement (Index des cartes) (HDR-TG5VE/TG7VE)	37
Recherche d'une scène souhaitée par signet (Index des pellicules).....	38
Recherche de la scène souhaitée par visage (Index des visages)	39
Lecture d'un condensé de vos films (Highlight Playback).....	40
Utilisation du zoom de lecture sur des photos	41

Lecture d'une série de photos (Diaporama).....	42
Lecture d'images sur un téléviseur	43
Raccordement à un téléviseur à l'aide de [GUIDE RACC.TELE.]	43
Raccordement à un téléviseur haute définition	44
Raccordement à un téléviseur 16:9 (écran large) ou 4:3 standard	45
Utilisation de « BRAVIA » Sync.....	47

Montage

Suppression de films ou de photos.....	49
Acquisition des informations de localisation actuelles (HDR-TG5VE/TG7VE)	51
Capture de photos à partir d'un film	52
Copie de films ou de photos depuis la mémoire interne vers un « Memory Stick PRO Duo »	53
Copie de films	53
Copie de photos	54
Protection des films et photos enregistrés (Protéger)	55
Division d'un film.....	57
Utilisation de la liste de lecture de films.....	58
Création d'une liste de lecture	58
Lecture de la liste de lecture.....	59
Création d'un disque à l'aide d'un graveur ou d'un enregistreur DVD	61
Création d'un disque en qualité d'image haute définition (HD) à l'aide d'un graveur DVD, etc. (câble de raccordement USB).....	61
Création d'un disque en qualité d'image standard (SD) à l'aide d'un enregistreur, etc. (connexion par câble de raccordement A/V).....	62

Utilisation du support d'enregistrement

Changement de support d'enregistrement.....	64
Sélection du support d'enregistrement pour les films	64
Sélection du support d'enregistrement pour les photos	64
Insertion d'un « Memory Stick PRO Duo »	64
Eviter que les données dans la mémoire interne ne soient récupérées	67

Personnalisation de votre caméscope

① REGLAG.MANUELS (Options de réglage des conditions de la scène).....	68
② REG.PRISE DE VUE (Options de prise de vue personnalisée).....	75
③ REGL.D'ENREG. (Options de qualité d'image et de mode d'enregistrement).....	78
④ FONCT.VISAGE (Options de réglage de la fonction de détection de visage)	81
⑤ REGL.PHOTO APP. (Options d'enregistrement de photos).....	84
⑥ LECTURE (Options de lecture)	87
⑦ MONT (Options de montage)	88
⑧ REGL.DE LECTURE (Options de personnalisation de l'affichage).....	89
⑨ AUTRES (Options des autres réglages)	92

10	GERER SUPPORT (Options d'enregistrement de supports)	93
11	REGL.SON/AFF. (Options de réglage du son et de l'écran)	95
12	REGLAGES SORTIE (Options lors du raccordement à un téléviseur)	97
13	REG.HOR./LAN. (Options de réglage de l'horloge et de la langue)	100
14	REGL.GENERAUX (Autres options de réglage)	102

Dépannage

?	Dépannage	104
	Code d'autodiagnostic/Indicateurs d'avertissement	109

Informations complémentaires

	Durée de prise de vue pour les films/nombre de photos pouvant être enregistrées	113
	Durée de prise de vue et de lecture prévisible avec la batterie fournie	113
	Durée de prise de vue prévisible pour les films	113
	Nombre prévisible de photos pouvant être enregistrées	114
	Utilisation de votre caméscope à l'étranger	116
	Arborescence des fichiers/dossiers dans la mémoire interne et sur un « Memory Stick PRO Duo »	118
	Précautions et entretien	120
	A propos du format AVCHD	120
	A propos de GPS (HDR-TG5VE/TG7VE)	120
	A propos du « Memory Stick »	122
	A propos de la batterie « InfolITHIUM »	124
	A propos de la fonction x.v.Color	125
	A propos de la manipulation de votre caméscope	125
	Index	130

Techniques d'enregistrement utiles

Vérification de votre swing de golf

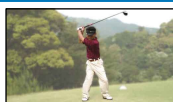

► ENR.L.REGUL..... 30

Piste de ski ou plage



► PLAGE..... 68
► NEIGE..... 69

Capture de photos pendant l'enregistrement d'un film

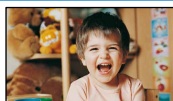

► Dual Rec..... 29

Capture automatique des sourires (OBTURAT. SOUIRE)



► DETECT.SOUIRE..... 82
► SENSIBIL.SOUIRE..... 82
► PRIORITE SOUIRE..... 83

Enfant sur scène sous un projecteur



► PROJECTEUR..... 68

Fleurs en prise de vue rapprochée



► PORTRAIT..... 68
► MISE AU PT..... 73
► TELE MACRO..... 74

Feux d'artifice



► FEU D'ARTIFICE..... 68
► MISE AU PT..... 73

Mise au point sur le chien à gauche de l'écran

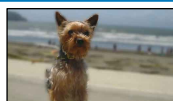

► MISE AU PT..... 73
► MISE PT CEN..... 72
► SPOT./M.PT C..... 71

Eléments et commandes

Les numéros entre parenthèses correspondent aux pages de référence.

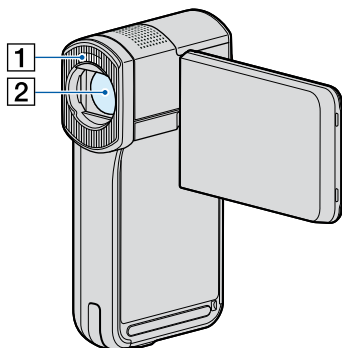

- 1 Flash
- 2 Objectif (objectif Carl Zeiss) (17)

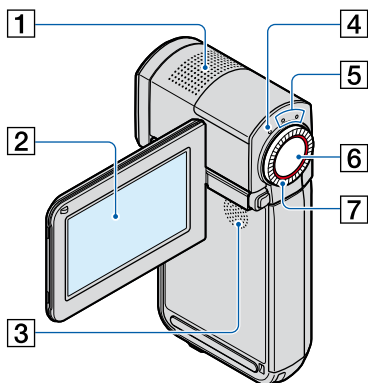

- 1 Microphone intégré
- 2 Ecran LCD/Ecran tactile (10, 30)
Si vous faites pivoter le panneau LCD de 180 degrés, vous pouvez fermer le panneau LCD avec l'écran tourné vers l'extérieur. Cette position est pratique pour la lecture.

- 3 Haut-parleur
- 4 Témoin ⚡ /CHG (charge)
- 5 Témoins 📷 (Film)/ 📷 (Photo) (22)
- 6 Touche START/STOP (25)
- 7 Manette de zoom motorisé (29, 41)

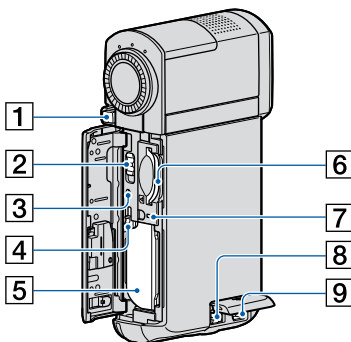

- 1 Touche PHOTO (27)
- 2 Commutateur GPS (HDR-TG5VE/TG7VE) (31)
- 3 Touche RESET
Appuyez sur RESET pour réinitialiser tous les réglages, y compris celui de l'horloge.
- 4 Manette de déblocage BATT (batterie)
- 5 Batterie
- 6 Fente pour « Memory Stick Duo »
- 7 Témoin d'accès (mémoire interne, « Memory Stick PRO Duo ») (65)
Lorsque le témoin est allumé ou clignote, votre caméscope est en train de lire ou d'écrire des données.
- 8 Prise DC IN (18, 20)
- 9 Connecteur A/V à distance (43)

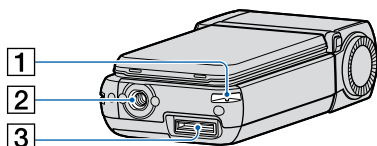

1 Crochet pour dragonne

Fixez la dragonne (fournie) et passez la main dans la boucle afin d'éviter que le caméscope tombe et soit endommagé.

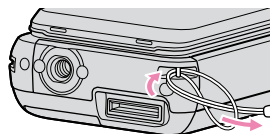

2 Logement du trépied

Fixez un trépied (vendu séparément) au logement du trépied à l'aide d'une vis de trépied (vendue séparément : la longueur de la vis doit être inférieure à 5,5 mm).

3 Connecteur d'interface

Permet de raccorder votre caméscope au support « Handycam » Station ou à l'adaptateur de borne USB dédié.

Vous pouvez fixer l'adaptateur de borne USB dédié afin de raccorder le câble USB à votre caméscope sans utiliser le support « Handycam » Station.

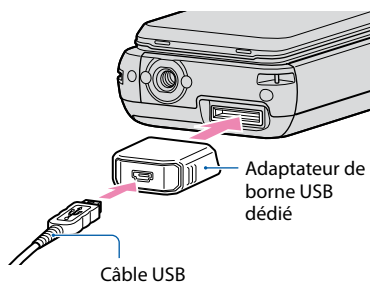

⚡ Remarques

- Selon le moment et l'endroit où vous utilisez le caméscope, fixez l'adaptateur de borne USB dédié au câble long ou court.

- Veillez à ne pas suspendre l'adaptateur ou le câble et à ne pas leur faire subir de choc important. Sinon, vous risquez de les endommager.
- Fixez le capuchon d'adaptateur USB au câble USB lorsque vous le transportez dans un sac, etc.

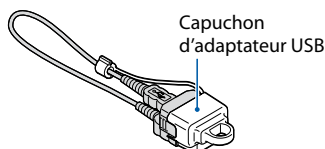

Support « Handycam » Station

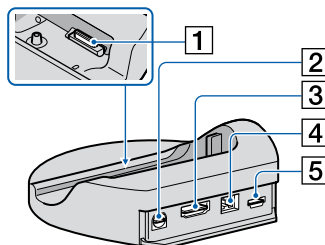

1 Connecteur d'interface

Lorsque vous fixez votre caméscope au support « Handycam » Station, raccordez-le au connecteur d'interface.

2 Prise A/V OUT (43, 63)

3 Prise HDMI OUT (45)

4 Prise DC IN (18)

5 Prise Ψ (USB) (61)

HDR-TG7VE : sortie uniquement

Indicateurs

En haut à gauche Au centre En haut à droite

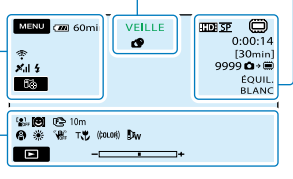

En bas

En haut à gauche

Indicateur	Signification
	Touche MENU (11)
	Enregistrement avec retardateur (84)
	Etat du suivi GPS (31)
	Touche VOTRE POSITION (51)
	Flash (85), YEUX ROUGES (86)
	NIV.REF.MIC faible (76)
	SEL.GD FRMAT (80)
	MIC ZOOM INTEG. (76)
	Autonomie de la batterie
	Bouton de retour (11)

Au centre

Indicateur	Signification
	Etat d'enregistrement (25)
	Format photo (84)
	Diaporama réglé (42)
	Avertissement (109)
	Mode de lecture (34)

En haut à droite

Indicateur	Signification
	Qualité d'enregistrement (HD/SD) et mode d'enregistrement (FH/HQ/SP/LP) (78)
	Support d'enregistrement/lecture/montage (64)

Indicateur	Signification
0:00:00	Compteur (heures: minutes:secondes) (34)
[00min]	Estimation de la durée de prise de vue restante (25)
	FONDU (69)
9999	Nombre approximatif de photos pouvant être enregistrées et support d'enregistrement (27)
	Dossier de lecture (35)
100/112	Film ou photo en cours de lecture/Nombre total de films ou photos enregistrés (34)

En bas

Indicateur	Signification
	[DETECT.VISAGES] est réglé sur [ARRET] (81)
	DETECT.SOURIRE (82)
	Mise au point manuelle (73)
	SELECTION SCENE (68)
	Balance des blancs (70)
	SteadyShot désactivé (76)
	SPOT./M.P.T. C. (71)/ SPOTMETRE (71)/ EXPOSITION (72)
	TELE MACRO (74)
	X.V.COLOR (79)
	CONVERTISSEUR (77)
	Touche OPTION (12)
	Touche LECTURE (33)
	Bouton de diaporama (42)
	Nom du fichier de données (35)
	Image protégée (55)
	Bouton d'index (35)

- Les indicateurs et leur position peuvent apparaître différemment sur votre écran.
- Il se peut que certains indicateurs ne s'affichent pas selon le modèle de votre caméscope.

Utilisation des menus

Votre caméscope dispose de MON MENU dans lequel vous pouvez enregistrer 6 options de menu que vous utilisez le plus fréquemment, et d'un MENU comprenant toutes les options de menu.

MON MENU est affiché par défaut.

- 1 Ouvrez l'écran LCD de votre caméscope.

Le capuchon d'objectif est ouvert et votre caméscope est sous tension.

- 2 Appuyez sur **MENU** (MENU).

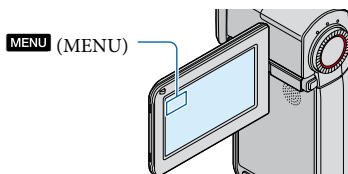

L'écran MON MENU s'affiche.

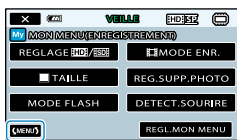

Vers l'écran MENU

- Les options de MON MENU en mode d'enregistrement sont différentes des options disponibles en mode de lecture.

- 3 Appuyez sur l'option de menu à modifier.

- 4 Une fois le réglage modifié, appuyez sur **OK**.

Pour enregistrer vos options de menu favorites dans MON MENU

- 1 A l'étape 3, appuyez sur [REGL. MON MENU].

- 2 Appuyez sur [ENREGISTREMENT] ou [LECTURE].

Sélectionnez [ENREGISTREMENT] pour modifier les options de MON MENU (ENREGISTREMENT) ou [LECTURE] pour modifier les options de MON MENU (LECTURE).



- 3 Appuyez sur le bouton à modifier.

- 4 Appuyez sur **OK** → l'option de menu à enregistrer.

- 5 Appuyez sur **X**, une fois que l'écran MON MENU est affiché.

Remarques

- Pour enregistrer jusqu'à 6 options de menu dans chaque MON MENU pour les modes d'enregistrement et de lecture.

Conseils

- Chaque MON MENU possède par défaut les réglages suivants :
 - MON MENU pour le mode d'enregistrement [REGLAGE [HD]/[SD]], [MODE ENR.], [TAILLE], [REG.SUPP.PHOTO], [MODE FLASH], [DETECT.SOURIRE]

- MON MENU pour le mode de lecture
[REGLAGE], [SUPPRIMER], [REGLAGE], [REGLAGE], [SELECTION], [LUMI.LCD], [COPIER FILM]

Pour modifier le réglage à l'aide du MENU

1 Ouvrez l'écran LCD de votre caméscope.

Le capuchon d'objectif est ouvert et votre caméscope est sous tension.

2 Appuyez sur **MENU** (MENU).

L'écran MON MENU s'affiche.

- Si l'écran MENU était précédemment affiché, l'écran MENU s'affiche à nouveau. Passez à l'étape 4.

3 Appuyez sur **MENU**.

Les options de MENU s'affichent.

Catégorie

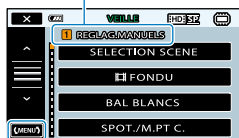

Vers l'écran MON MENU

4 Appuyez sur l'option de menu à modifier.

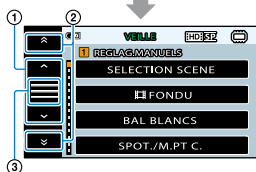
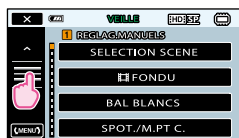

① Pour vous déplacer de 4 options de menu à la fois

② Pour passer d'une catégorie à l'autre

③ Affiche **X** et **MENU**

- Il est possible que vous ne puissiez pas définir certaines options de menu, en fonction des conditions d'enregistrement ou de lecture.
- Les réglages ou options de menu grisés ne sont pas disponibles.
- Vous pouvez appuyer sur ① ou ② et faire glisser à l'écran pour que la liste du menu défile.

5 Une fois le réglage modifié, appuyez sur **OK** → **X**.

- Pour revenir à l'écran précédent, appuyez sur **←**.

Conseils

- Selon les options de menu modifiées, votre caméscope bascule entre le mode de lecture et le mode d'enregistrement.

Utilisation du OPTION MENU

Le  OPTION MENU apparaît sous la forme d'une fenêtre contextuelle comme lorsque vous cliquez avec le bouton droit de la souris sur l'ordinateur. Les options de menu modifiables dans le contexte s'affichent.

1 Appuyez sur  (OPTION).

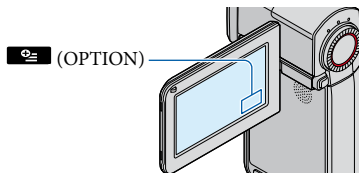

2 Appuyez sur l'onglet souhaité → l'option pour modifier le réglage.

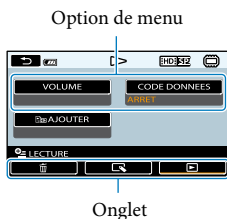

3 Une fois le réglage terminé, appuyez sur .

Remarques

- Les réglages ou options de menu grisés ne sont pas disponibles.
- Si l'option souhaitée n'apparaît pas à l'écran, appuyez sur un autre onglet. (Il se peut qu'aucun onglet n'apparaisse.)
- Les onglets et les options qui s'affichent à l'écran dépendent de l'état d'enregistrement ou de lecture en cours de votre caméscope.

Liste des options des menus

1 Catégorie (REGLAG.MANUELS)

SELECTION SCENE	68
■ FONDU	69
BAL BLANCS	70
SPOT./M.PT C.	71
SPOTMETRE	71
MISE PT CEN.	72
EXPOSITION	72
MISE AU PT.	73
TELE MACRO	74
ENR.L.REGUL.	30

2 Catégorie (REG.PRISE DE VUE)

■ ZOOM NUM.	75
IMAGE GUIDE	75
■ STEADYSHOT	76
MIC ZOOM INTEG.	76
NIV.REF.MIC	76
CONTRE-JR AUTO	77
OBT.LENTE AUTO	77
CONVERTISSEUR	77

3 Catégorie (REGL.D'ENREG.)

REGLAGE /	78
■ MODE ENR.	78
■ X.V.COLOR	79
■ SEL.GD FRMAT	80

4 Catégorie (FONCT.VISAGE)

AFFICHAGE CADRE	81
DETECT.VISAGES	81
DETECT.SOURIRE	82
SENSIBIL.SOURIRE	82
PRIORITE SOURIRE	83

5 Catégorie (REGL.PHOTO APP.)

■ RETARDATEUR	84
■ TAILLE	84
MODE FLASH	85
NIV.FLASH	85
YEUX ROUGES	86
N°FICHIER	86

6 Catégorie (LECTURE)

VISUAL INDEX	35
INDEX DES DATES	36
CARTE*	37
■ PELLICULE	38
■ VISAGE	39
SELECTION	40
LISTE DE LECTURE	59

7 Catégorie (MONT)

■ SUPPRIMER	49
■ SUPPRIMER	49
PROTECTION	55
PROTECTION	55
■ DIVISER	57
CAPTURE PHOTO	52
COPIER FILM	53
COPIER PHOTO	54
EDITER LISTE LECT.	58

8 Catégorie (REGL.DE LECTURE)

REGLAGE /	89
CODE DONNEES	89

9 Catégorie (AUTRES)

VOTRE POSITION*	51
CONNEXION USB	
■ CONNEXION USB	61
□ CONNEXION USB	61
GRAVURE DISQUE	Mode d'emploi du caméscope
GUIDE RACC.TELE.	43
MUSIQUE VIDE**	41
TELECH.MUSIQUE**	41
INFOS BATTERIE	92

10 Catégorie (GERER SUPPORT)

REG.SUPP.FILM	64
REG.SUPP.PHOTO	64
INFOS SUR SUPP.	93
FORMAT.SUPPORT	67, 94
REPAR.F.BD.IM.	108, 111

11 Catégorie (REGL.SON/AFF.)

VOLUME	34
BIP	95
LUMI.LCD	95
NIV.ÉCL.LCD	95
COULEUR LCD	96
REGL.AFFICH.	96

12 Catégorie (REGLAGES SORTIE)

FORMAT TV	97
COMPOSANT	98
RESOLUTION HDMI	98
SORTIE AFF.	99

13 Catégorie (REG.HOR./ [A] LAN.)

REGL.HORLOGE	22
REGL.ZONE	100
REGL.HORL.AUTO*	100
REGL.ZONE AUTO*	101
HEURE ETE	101
[A]REGL.LANGUE	101

14 Catégorie (REGL.GENERAUX)

MODE DEMO	102
ETALONNAGE	126
ARRET AUTO	102
COMMANDE HDMI	103

* HDR-TG5VE/TG7VE

** HDR-TG5E/TG5VE

A lire avant d'utiliser votre caméscope

Éléments fournis

Les numéros entre parenthèses correspondent à la quantité fournie.

- Adaptateur secteur (1)
- Cordon d'alimentation (1)
- Support « Handycam » Station (1) **A**
- Câble A/V composante (1) **B**
- Câble de raccordement A/V (1) **C**
- Câble USB (long) (1) **D**
- Câble USB (court) (1) **E**
- Adaptateur de borne USB dédié (1)/ capuchon d'adaptateur USB (1) **F**

L'adaptateur de borne USB dédié et le capuchon d'adaptateur USB sont initialement fixés au câble USB (court).

- Batterie rechargeable NP-FH50 (1)
- Dragonne (1)
- CD-ROM « Handycam » Application Software (1)
 - « PMB » (logiciel, comprenant le « Manuel de PMB »)
 - Guide pratique de « Handycam » (PDF)
- « Mode d'emploi du caméscope » (1)

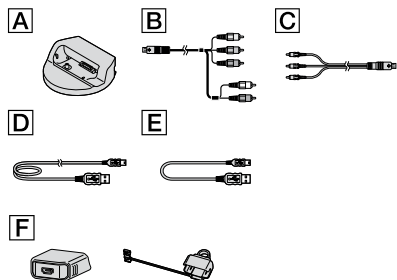

- Pour connaître les « Memory Stick » compatibles avec ce caméscope, reportez-vous à la page 64.

Utilisation du caméscope

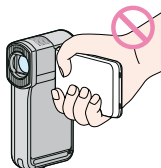

- Ne tenez pas le caméscope par les parties suivantes ou par le cache des prises.

Ecran LCD

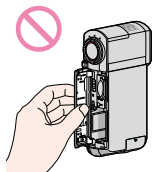

Cache de la batterie/du Memory Stick Duo



- Le caméscope n'est pas étanche à la poussière, aux gouttes d'eau ou aux projections d'eau. Reportez-vous à la section « A propos de la manipulation de votre caméscope » (p. 125).
- N'effectuez aucune des opérations suivantes quand les témoins de mode  (Film)/  (Photo) (p. 22) ou les témoins d'accès (p. 65) sont allumés ou clignotent. Sinon, le support d'enregistrement risque d'être endommagé, les images enregistrées perdues ou d'autres problèmes risquent de survenir.
 - Ejection du « Memory Stick PRO Duo » du caméscope
 - Retrait de la batterie ou de l'adaptateur secteur du caméscope
 - Choc mécanique ou vibration du caméscope
- Si vous fermez le panneau LCD alors que votre caméscope est raccordé à d'autres appareils à l'aide du câble USB, vous risquez de perdre les images enregistrées.
- Si vous raccordez votre caméscope à un autre appareil à l'aide d'un câble, veillez à insérer la fiche du connecteur dans le bon sens. Si vous insérez la fiche en forçant dans le mauvais sens, vous risquez d'endommager la borne et de provoquer un mauvais fonctionnement du caméscope.
- Débranchez l'adaptateur secteur du support « Handycam » Station en tenant à la fois le support « Handycam » Station et la fiche CC.

- Même si le caméscope est hors tension, la fonction GPS reste active aussi longtemps que le commutateur GPS est réglé sur ON. Vérifiez que le commutateur GPS est réglé sur OFF pendant le décollage et l'atterrissage d'un avion (HDR-TG5VE/TG7VE).
- Veillez à mettre le caméscope hors tension lorsque vous l'insérez dans le support « Handycam » Station ou le retirez de celui-ci.

Options de menu, panneau LCD et objectif

- Si une option de menu est grisée, cela signifie qu'elle n'est pas disponible dans les conditions de lecture ou de prise de vue actuelles.
- L'écran LCD a été fabriqué avec une technologie de très haute précision et plus de 99,99 % des pixels sont opérationnels pour une utilisation efficace. Cependant, des petits points noirs et/ou lumineux (blancs, rouges, bleus ou verts) peuvent apparaître en permanence sur l'écran LCD. Ces points sont normaux et proviennent du processus de fabrication ; ils n'affectent en aucun cas la qualité de l'enregistrement.

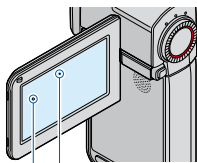

Points noirs

Points blancs, rouges, bleus ou verts

- Si l'écran LCD ou l'objectif se trouvent exposés à la lumière directe du soleil pendant une période prolongée, cela risque d'entraîner des problèmes de fonctionnement.
- Ne filmez pas le soleil directement. Cela pourrait entraîner un mauvais fonctionnement de votre caméscope. Effectuez des prises de vue du soleil uniquement dans des conditions de lumière faible, par exemple au crépuscule.

A propos de la modification du réglage de la langue

- Des captures d'écran dans votre langue sont utilisées pour illustrer les procédures d'utilisation. Si nécessaire, modifiez la langue d'affichage à l'écran avant d'utiliser votre caméscope (p. 23).

Enregistrement

- Avant le début de toute prise de vue, testez cette fonction pour vous assurer que l'image et le son sont enregistrés sans problème.
- Aucune compensation relative au contenu de l'enregistrement ne sera accordée, même si la prise de vue ou la lecture s'avèrent impossibles en raison d'un mauvais fonctionnement du caméscope, du support de stockage, etc.
- Les standards de télévision couleur sont différents d'un pays ou d'une région à l'autre. Pour visionner vos enregistrements sur un téléviseur, vous devez disposer d'un modèle basé sur le standard PAL.
- Les programmes de télévision, les films, les cassettes vidéo et autres enregistrements peuvent être protégés par des droits d'auteur. Leur enregistrement non autorisé peut être contraire à la législation sur les droits d'auteur.

Lecture d'images enregistrées sur d'autres appareils

- Votre caméscope est compatible avec MPEG-4 AVC/H.264 High Profile pour un enregistrement avec une qualité d'image haute définition (HD). Par conséquent, vous ne pouvez pas lire d'images enregistrées avec une qualité d'image haute définition (HD) sur votre caméscope à l'aide des appareils suivants :
 - Autres appareils compatibles avec le format AVCHD qui ne sont pas compatibles avec High Profile
 - Appareils non compatibles avec le format AVCHD

Disques enregistrés avec une qualité d'image HD (haute définition)

- Ce caméscope capture des images haute définition au format AVCHD. Il est possible que les DVD contenant des images au format AVCHD ne puissent pas être utilisés avec des lecteurs ou des enregistreurs DVD de base et il se peut que le lecteur/enregistreur DVD n'ajecte pas le disque et efface tout son contenu sans avertissement. Les DVD contenant des images au format AVCHD peuvent être lus sur un lecteur/enregistreur Blu-ray Disc™ compatible ou sur d'autres appareils compatibles.

Enregistrez toutes vos données d'image

- Pour éviter la perte de vos données d'image, stockez régulièrement toutes vos images enregistrées sur un support externe. Nous vous conseillons d'enregistrer les données d'image sur un disque tel qu'un DVD-R à l'aide de votre ordinateur (reportez-vous au Mode d'emploi du caméscope). Vous pouvez également enregistrer vos données d'image avec un magnétoscope ou un enregistreur DVD/HDD (p. 61).

Remarques sur la batterie et l'adaptateur secteur

- Veillez à retirer la batterie ou à débrancher l'adaptateur secteur une fois le caméscope hors tension.





Remarques sur la température du caméscope/batterie

- Si la température du caméscope ou de la batterie est extrêmement élevée ou faible, il est possible que le caméscope ne puisse plus lire ou enregistrer en raison de l'activation de ses fonctions de protection. Dans ce cas, un indicateur apparaît sur l'écran LCD (p. 109).

Si le caméscope est raccordé à un ordinateur

- N'essayez pas de formater le support inséré dans le caméscope à l'aide d'un ordinateur, car cela risquerait de provoquer un mauvais fonctionnement du caméscope.

Remarque sur la mise au rebut et le transfert

- Si vous exécutez l'opération [ SUPPR. TOUT], [ SUPPR. TOUT], [ SUPPR. TOUT] ou [FORMAT.SUPPORT] (p. 94) ou si vous formatez le support inséré dans le caméscope, vous risquez de ne pas supprimer complètement les données du support. Si vous transférez le caméscope à un tiers, il est recommandé d'exécuter l'opération [ VIDE] (p. 67) pour rendre vos données irrécupérables. Par ailleurs, lors de la mise au rebut du caméscope, il est recommandé de détruire le corps du caméscope.

Si vous ne parvenez pas à enregistrer/lire vos images, utilisez la fonction [FORMAT.SUPPORT]

- Si vous enregistrez ou supprimez des images de façon répétée pendant une période prolongée, une fragmentation des données se produit sur le support d'enregistrement. Les images ne peuvent pas être enregistrées ou sauvegardées. Dans ce cas, enregistrez d'abord vos images sur un support externe quelconque (p. 61, reportez-vous également au Mode d'emploi du caméscope), puis exécutez l'opération [FORMAT.SUPPORT] (p. 94).

Objectif Carl Zeiss

Votre caméscope est équipé d'un objectif Carl Zeiss, mis au point dans le cadre d'une collaboration entre Carl Zeiss, en Allemagne, et Sony Corporation. Cet objectif garantit des images de qualité supérieure. Il adopte le système de mesure MTF pour caméscopes et offre une qualité identique à celle des objectifs Carl Zeiss. MTF = Modulation Transfer Function. Le chiffre indique la quantité de lumière d'un sujet entrant dans l'objectif.

Etape 1 : Mise en charge de la batterie

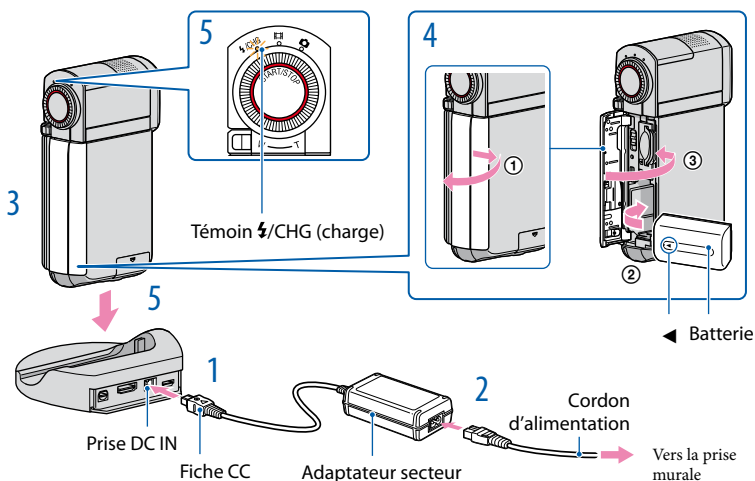

Vous pouvez charger la batterie « InfoLITHIUM » NP-FH50 (p. 124) après l'avoir fixée sur votre caméscope.

- Vous ne pouvez pas fixer une batterie « InfoLITHIUM » autre que la NP-FH50 sur votre caméscope.

1 Raccordez l'adaptateur secteur à la prise DC IN du support « Handycam » Station.

- Veillez à ce que le repère ▲ de la fiche CC soit orienté vers le haut.

2 Raccordez le cordon d'alimentation à l'adaptateur secteur et à la prise murale .

3 Mettez votre caméscope hors tension en fermant l'écran LCD.

4 Insérez la batterie.

- ① Ouvrez le cache de la batterie/du Memory Stick Duo.
- ② Insérez la batterie à fond dans le sens de la flèche jusqu'au dé clic.
- ③ Fermez le cache de la batterie/du Memory Stick Duo.

5 Placez le caméscope sur le support « Handycam » Station comme illustré ci-dessus, puis insérez-le à fond dans le support « Handycam » Station.

Le témoin $\text{⚡}/\text{CHG}$ (charge) s'allume et la charge commence. Lorsque le témoin $\text{⚡}/\text{CHG}$ (charge) s'éteint, la batterie est complètement chargée.

- Concernant la durée de prise de vue et de lecture, reportez-vous à la page 113.
- Lorsque le caméscope est sous tension, vous pouvez vérifier l'autonomie approximative de la batterie à l'aide de l'indicateur d'autonomie restante situé dans le coin supérieur gauche de l'écran LCD.
- Lors de l'insertion du caméscope dans le support « Handycam » Station, fermez le cache de la prise DC IN.
- Débranchez l'adaptateur secteur de la prise DC IN en tenant à la fois le support « Handycam » Station et la fiche CC.

Durée de charge

Temps approximatif (en minutes) nécessaire à la recharge complète d'une batterie totalement déchargée.

Batterie	Durée de charge
NP-FH50 (fournie)	135

- Lorsque la batterie est chargée à une température de 25 °C (une température comprise entre 10 °C et 30 °C est recommandée)

Pour retirer votre caméscope du support « Handycam » Station

Fermez le panneau LCD, puis retirez le caméscope du support « Handycam » Station en tenant à la fois le caméscope et le support « Handycam » Station.

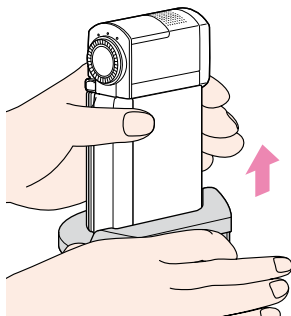

Pour charger la batterie à l'aide de l'adaptateur secteur uniquement

Fermez le panneau LCD avec votre caméscope hors tension, puis raccordez l'adaptateur secteur à la prise DC IN du caméscope.

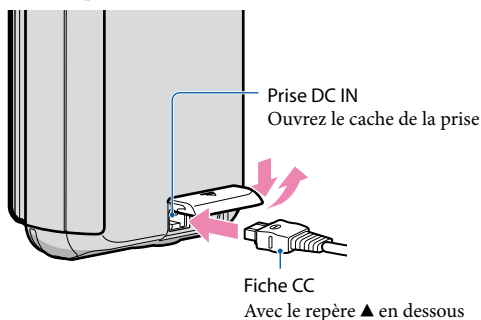

Pour retirer la batterie

Mettez votre caméscope hors tension et ouvrez le cache de la batterie/du Memory Stick Duo. Faites glisser la manette de déblocage BATT (batterie) (①), puis éjectez la batterie (②).

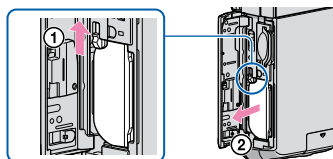

- Veillez à ne pas laisser tomber la batterie.

Pour utiliser une prise murale comme source d'alimentation



Procédez aux raccordements de la manière décrite à la section « Etape 1 : Mise en charge de la batterie ». Même si la batterie est installée, elle ne se décharge pas.

Charge de la batterie à l'étranger

Vous pouvez charger la batterie dans n'importe quel pays ou région avec l'adaptateur secteur fourni, dans la limite de 100 V - 240 V CA, 50 Hz/60 Hz.

- N'utilisez pas de transformateur de tension électronique.

Remarques sur la batterie

- Lorsque vous retirez la batterie ou l'adaptateur secteur, fermez l'écran LCD et vérifiez que les témoins  (Film)/ (Photo) (p. 22) sont éteints.
- Le témoin /CHG (charge) clignote pendant la charge dans les cas suivants :
 - La batterie n'est pas correctement installée.
 - La batterie est endommagée.
- Par défaut, le caméscope est réglé pour que l'alimentation soit automatiquement coupée si vous le laissez inutilisé pendant environ 5 minutes, ceci afin d'économiser la batterie ([ARRÊT AUTO], p. 102).

Remarques sur l'adaptateur secteur

- Branchez l'adaptateur secteur sur une prise murale proche. Débranchez immédiatement l'adaptateur secteur de la prise murale si un problème de fonctionnement se produit pendant l'utilisation du caméscope.
- N'utilisez pas l'adaptateur secteur dans un endroit exigü, notamment entre un mur et un meuble.
- Ne court-circuitez pas la fiche CC de l'adaptateur secteur ou les bornes de la batterie avec un objet métallique. Cela pourrait entraîner un problème de fonctionnement.

Etape 2 : Mise sous tension et réglage de la date et de l'heure

1 Ouvrez l'écran LCD de votre caméscope.

Le capuchon d'objectif est ouvert et votre caméscope est sous tension.

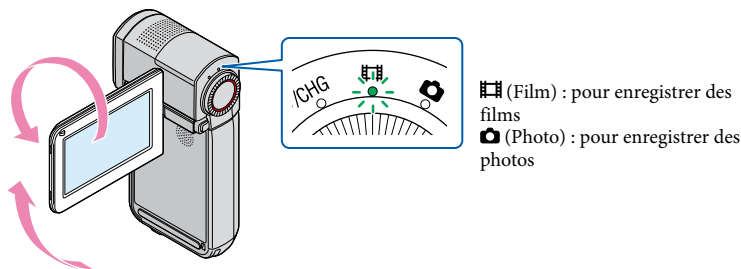

2 Sélectionnez la zone géographique de votre choix à l'aide de / , puis appuyez sur [SUIVANT].

Appuyez sur le bouton sur l'écran LCD.

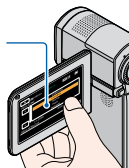

- Pour régler de nouveau la date et l'heure, appuyez sur **MENU** (MENU) → [REGL.HORLOGE] (sous la catégorie [REG.HOR./ LAN.]). Si une option n'apparaît pas sur l'écran, appuyez sur / jusqu'à ce que celle-ci apparaisse.

3 Réglez [HEURE ETE], la date et l'heure, puis appuyez sur **OK**.

L'horloge démarre.

- Si vous réglez [HEURE ETE] sur [MARCHE], l'horloge avance de 1 heure.

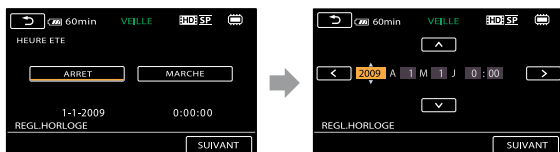

- La date et l'heure n'apparaissent pas pendant la prise de vue, mais elles sont automatiquement enregistrées sur le support d'enregistrement et peuvent être affichées pendant la lecture. Pour afficher la date et l'heure, appuyez sur **MENU** (MENU) → [CODE DONNEES] (sous la catégorie **8**) [REGL.DE LECTURE] → [DATE/HEURE] → **OK** → **X**.
- Vous pouvez désactiver les bips de confirmation des opérations en appuyant sur **MENU** (MENU) → [BIP] (sous la catégorie **11**) [REGL.SON/AFF.] → [ARRET] → **OK** → **X**.
- Si le bouton sur lequel vous appuyez ne réagit pas correctement, étalonnez l'écran tactile (p. 126).
- Une fois l'horloge réglée, l'heure est automatiquement ajustée avec les paramètres [REGL.HORL.AUTO] et [REGL.ZONE AUTO] réglés sur [MARCHE] (p. 100). Selon le pays ou la région sélectionnés pour votre caméscope, il se peut que l'horloge ne se règle pas automatiquement sur l'heure correcte. Dans ce cas, réglez [REGL.HORL.AUTO] et [REGL.ZONE AUTO] sur [ARRET] (HDR-TG5VE/TG7VE).

Pour mettre l'appareil hors tension

Fermez l'écran LCD. Le témoin **■** (Film) clignote pendant quelques secondes et l'appareil se met hors tension.

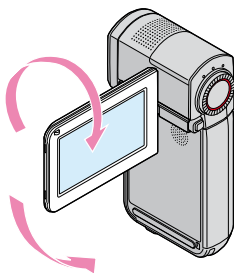

Modification du réglage de la langue

Vous pouvez changer la langue des indications à l'écran.

Appuyez sur **MENU** (MENU) → [**A**]REGL.LANGUE] (sous la catégorie **13**) [REG.HOR./**A**]LAN.]) → la langue de votre choix → **OK** → **X**.



Cinq astuces pour réussir vos prises de vue



★ Stabilisez votre caméscope

Lorsque vous utilisez le caméscope, gardez le buste droit et maintenez les bras près du corps.

La fonction SteadyShot est efficace contre le tremblement du caméscope, toutefois, il est essentiel de ne pas faire bouger le caméscope.

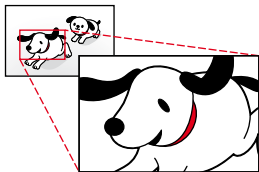

★ Zoomez en douceur

Zoomez lentement et en douceur. En outre, utilisez le zoom avec parcimonie. Les films contenant des scènes avec des zooms excessifs peuvent être fatigants à visionner.



★ Donnez une sensation d'espace

Utilisez la technique du panoramique. Stabilisez-vous, puis déplacez le caméscope horizontalement en tournant lentement le haut du corps. Restez immobile pendant un instant à la fin du panoramique afin de donner une impression de stabilité à la scène.



★ Mettez les films en valeur en leur ajoutant une narration

Tenez compte de la bande son qui peut enrichir vos films. Racontez le sujet, ou parlez au sujet pendant la prise de vue. Essayez d'équilibrer le volume des voix, sachant que la personne qui enregistre est plus près du microphone que celle qui est enregistrée.



★ Utilisez les accessoires

Faites bon usage des accessoires du caméscope. Par exemple, en utilisant un trépied, vous pouvez effectuer un enregistrement en accéléré ou enregistrer des sujets faiblement éclairés, comme des scènes de feux d'artifice ou des vues nocturnes. En vous munissant toujours de batteries de rechange, vous pouvez continuer à enregistrer sans vous préoccuper du déchargement de la batterie.

Enregistrement

Enregistrement de films

Par défaut, les films sont enregistrés avec une qualité d'image haute définition (HD) dans la mémoire interne (p. 64, 78).

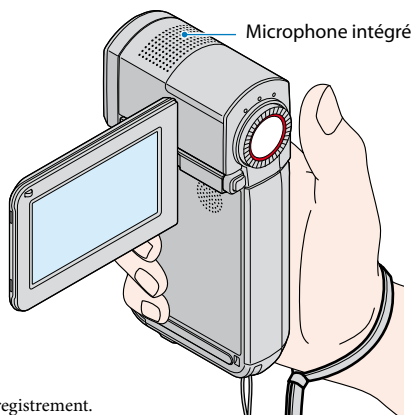

- Ne touchez pas le microphone intégré pendant l'enregistrement.

1 Ouvrez l'écran LCD de votre caméscope.

Le capuchon d'objectif est ouvert et votre caméscope est sous tension.

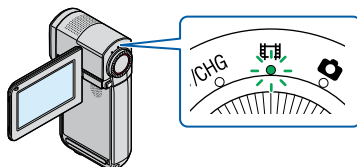

2 Appuyez à fond sur START/STOP pour lancer l'enregistrement.

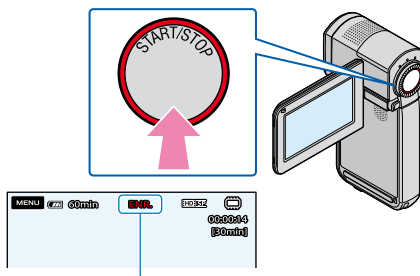

[VEILLE] → [ENR.]

Pour arrêter l'enregistrement, appuyez de nouveau à fond sur START/STOP.

- Les icônes et indicateurs du panneau LCD s'affichent pendant 5 secondes environ, puis disparaissent lors de la mise sous tension de votre caméscope ou de permutation des modes d'enregistrement/lecture. Pour réafficher les icônes et indicateurs, appuyez sur le panneau LCD.
- Si vous fermez l'écran LCD pendant l'enregistrement de films, le caméscope cesse d'enregistrer.
- Reportez-vous à la page 113 pour plus d'informations sur la durée de prise de vue pour les films.
- Lorsqu'un fichier film dépasse 2 Go, le fichier film suivant est créé automatiquement.
- Vous pouvez modifier le support d'enregistrement et le mode d'enregistrement (p. 64, 78).
- [STEADYSHOT] est réglé sur [MARCHE] par défaut.
- Après la mise sous tension du caméscope, quelques secondes sont nécessaires avant de pouvoir lancer l'enregistrement. Vous ne pouvez pas utiliser votre caméscope pendant ce temps là.
- Si le témoin d'accès est allumé ou clignote une fois l'enregistrement terminé, cela signifie que des données sont encore en cours d'écriture sur le support d'enregistrement. Evitez tout choc ou vibration de votre caméscope et ne retirez ni la batterie, ni l'adaptateur secteur.
- Vous pouvez vérifier la durée de prise de vue, la capacité restante, etc. en appuyant sur **MENU** (MENU) → [INFOS SUR SUPP.] (sous la catégorie **10** [GERER SUPPORT]) (p. 93).
- Pour régler l'angle du panneau LCD, ouvrez-le d'abord à 90 degrés par rapport au caméscope (①), puis réglez l'angle (②). Si vous faites pivoter le panneau LCD à 270 degrés sur le côté de l'objectif (②), vous pouvez enregistrer des films/photos en mode miroir.

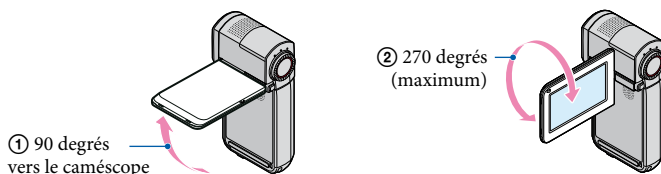

Conseils

- Vous pouvez enregistrer des photos pendant l'enregistrement d'un film en appuyant à fond sur PHOTO ([Dual Rec], p. 29).
- Lorsqu'un visage est détecté, un cadre blanc s'affiche et la qualité de l'image autour du visage est automatiquement affinée ([DETECT.VISAGES]/[AFFICHAGE CADRE], p. 81).
- Par défaut, une photo est automatiquement enregistrée lorsque le caméscope détecte le sourire d'une personne pendant l'enregistrement d'un film ([DETECT.SOURIRE], p. 82/[AFFICHAGE CADRE], p. 81). Un cadre orange apparaît autour du visage cible afin de réaliser une éventuelle prise de vue avec la fonction de détection de sourire.
- Vous pouvez capturer des photos à partir des films enregistrés (p. 52).

Code de données pendant l'enregistrement

La date, l'heure et les conditions d'enregistrement, ainsi que les coordonnées (HDR-TG5VE/TG7VE), sont automatiquement enregistrées sur le support d'enregistrement. Elles ne sont pas affichées pendant l'enregistrement. Toutefois, vous pouvez les vérifier dans [CODE DONNEES] pendant la lecture (p. 89).

Prise de vues

Par défaut, les photos sont enregistrées dans la mémoire interne (p. 64).

1 Ouvrez l'écran LCD de votre caméscope.

Le capuchon d'objectif est ouvert et votre caméscope est sous tension.

2 Appuyez légèrement sur PHOTO pour allumer le témoin (Photo).

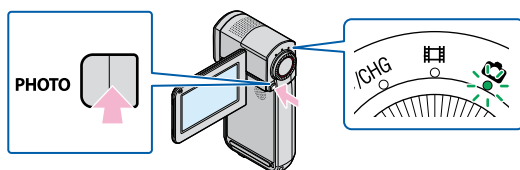

L'affichage de l'écran LCD passe en mode d'enregistrement de photos et le format de l'écran devient 4:3.

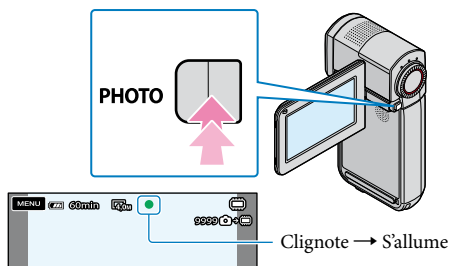

3 Appuyez légèrement sur PHOTO pour procéder à la mise au point, puis appuyez à fond.



Lorsque  disparaît, cela signifie que la photo a été enregistrée.

- Reportez-vous à la page 114 pour plus d'informations sur le nombre de photos pouvant être enregistrées.
- Pour modifier la taille des images, appuyez sur **MENU** (MENU) → [ TAILLE] (sous la catégorie **5** [REGL.PHOTO APP.]) → le réglage souhaité → **OK** → **X** (p. 84).
- Votre caméscope déclenche automatiquement le flash lorsque la luminosité environnante est insuffisante. Le flash ne se déclenche pas lors de l'enregistrement d'un film. Vous pouvez modifier le mode de déclenchement du flash à l'aide du réglage [MODE FLASH] (p. 85).
- Vous ne pouvez pas enregistrer de photos aussi longtemps que  est affiché.

Pour permuter le mode d'enregistrement de films et le mode d'enregistrement de photos

Appuyez légèrement sur START/STOP pour passer en mode d'enregistrement de films.

Appuyez légèrement sur PHOTO pour passer en mode d'enregistrement de photos.

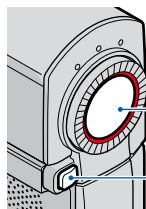

Appuyez légèrement pour passer en mode d'enregistrement de films

Appuyez légèrement pour passer en mode d'enregistrement de photos

Si des taches circulaires apparaissent sur les photos

Cela est dû à des particules (poussière, pollen, etc.) flottant à proximité de l'objectif.

Lorsqu'elles sont accentuées par le flash du caméscope, elles apparaissent sous la forme de points blancs circulaires.

Pour réduire les taches blanches circulaires, éclairez la pièce et photographiez le sujet sans flash.

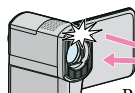

Particules
(poussière, pollen,
etc.) dans l'air

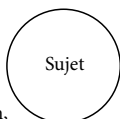

Sujet

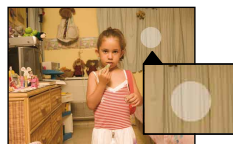

Fonctions utiles pour l'enregistrement de films et de photos

Zoom

Vous pouvez agrandir les images jusqu'à 10 fois leur taille initiale à l'aide de la manette de zoom motorisé.

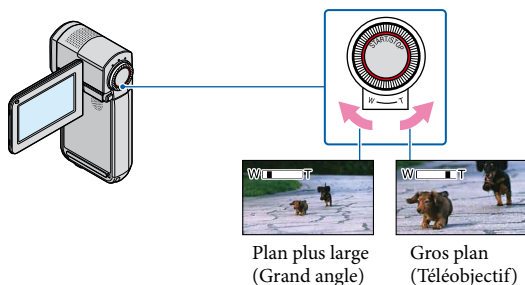

Déplacez légèrement la manette de zoom motorisé pour ralentir le zoom. Déplacez-la davantage pour accélérer le zoom.

⚡ Remarques

- Conservez le doigt sur la manette de zoom motorisé. Si vous retirez le doigt de la manette de zoom motorisé, le son de fonctionnement de celle-ci risque d'être également enregistré.
- Pour maintenir une mise au point nette, la distance minimale requise entre le caméscope et le sujet est d'environ 1 cm pour le grand angle et d'environ 80 cm pour le téléobjectif.

💡 Conseils

- Vous pouvez régler [ZOOM NUM.] (p. 75) si vous souhaitez effectuer un zoom supérieur.

Enregistrement de photos de haute qualité pendant l'enregistrement d'un film (Dual Rec)

Vous pouvez enregistrer des photos pendant l'enregistrement d'un film en appuyant à fond sur PHOTO.

⚡ Remarques

- Vous ne pouvez pas utiliser le flash en mode Dual Rec.
- 📷 peut s'afficher lorsque la capacité du support d'enregistrement est insuffisante ou lors de l'enregistrement de photos en continu. Vous ne pouvez pas enregistrer de photos aussi longtemps que 📷 est affiché.

💡 Conseils

- Pendant l'enregistrement d'un film, la taille des photos passe à [2,3M] (écran large 16:9) ou [1,7M] (4:3).

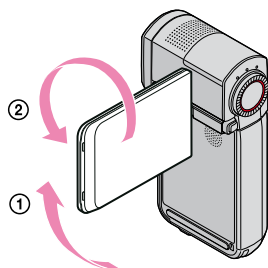

Ouvrez le panneau LCD à 90 degrés par rapport au caméscope (①), puis faites-le pivoter à 270 degrés vers l'objectif (②).

Conseils

- Une image en miroir du sujet s'affiche sur l'écran LCD, mais l'image enregistrée est normale.

Enregistrement d'une action rapide au ralenti (ENR.L.REGUL.)

Les actions et sujets en mouvement rapide, qui ne peuvent pas être capturés dans des conditions de prise de vue normales, peuvent être capturés en enregistrement au ralenti régulier pendant environ 3 secondes.

Ce réglage s'avère pratique pour capturer des actions rapides comme un mouvement de joueur de golf ou de tennis.

- 1 Appuyez sur **MENU** (MENU) → [ENR.L.REGUL.] (sous la catégorie **1** [REGLAG.MANUELS]).

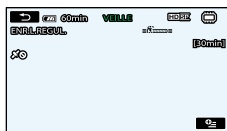

- 2 Appuyez à fond sur START/STOP.

Une prise de vue de 3 secondes environ est enregistrée sous forme d'un film au ralenti de 12 secondes.

[Enr.en crs...] disparaît lorsque l'enregistrement est terminé.

Appuyez sur **↶** pour annuler l'enregistrement au ralenti régulier.

Pour modifier le réglage

Appuyez sur  (OPTION), puis sélectionnez le réglage que vous souhaitez modifier.

[CHRONO]

Sélectionnez le point de début d'enregistrement après avoir appuyé à fond sur START/STOP.

Le réglage par défaut est [3s APRES].

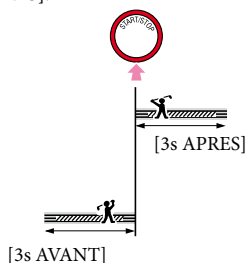

Remarques

- Il est impossible d'enregistrer des sons en mode [ENR.L.REGUL.].
- La qualité d'image [ENR.L.REGUL.] n'est pas aussi élevée que celle d'un enregistrement normal.

Acquisition des informations de localisation (GPS) (HDR-TG5VE/TG7VE)

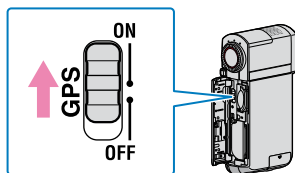

Réglez le commutateur GPS sur ON ( apparaît sur l'écran LCD). Votre caméscope effectue une tentative de triangulation. Lorsque la triangulation a réussi, le caméscope enregistre les informations de localisation au moment de l'enregistrement des films et des photos.





Les films et photos possédant des informations de localisation s'affichent sur une carte (p. 37) pour vous rappeler les endroits auxquels ces films et photos ont été pris.

Par ailleurs, vous pouvez acquérir vos informations de localisation actuelles afin de déterminer votre position actuelle (p. 51).

- Vous pouvez afficher l'emplacement d'enregistrement des films et photos sur une carte. Pour plus de détails, reportez-vous à la page 37.



⚡ Remarques

- L'indicateur change en fonction de la puissance de réception du signal GPS.

Etat de la triangulation	Indicateurs GPS	Etat de réception GPS
Fonction désactivée	Aucun indicateur	Le commutateur GPS est réglé sur OFF, ou le récepteur GPS ne fonctionne pas normalement.
Difficile		Votre caméscope ne parvient pas à détecter un signal GPS. Par conséquent, la triangulation est impossible. Utilisez votre caméscope dans un endroit dégagé.
Traitement		Votre caméscope vérifie le signal GPS et pourra prochainement acquérir les informations de localisation. Attendez que votre caméscope ait terminé la triangulation.
Triangulation		Votre caméscope capte un signal GPS et peut acquérir les informations de localisation.
Triangulation		Votre caméscope capte un signal GPS fort et peut acquérir les informations de localisation.

- Le commutateur GPS est réglé sur ON par défaut. Les films et les photos enregistrés pendant la triangulation par le système GPS seront enregistrés avec des informations de localisation. Si vous ne souhaitez pas enregistrer d'informations de localisation, réglez le commutateur GPS sur OFF.
- L'acquisition des informations de localisation peut durer un certain temps si vous utilisez le système GPS pour la première fois ou si vous l'utilisez à nouveau après une période prolongée.
- Même si le caméscope est hors tension, la fonction GPS reste active aussi longtemps que le commutateur GPS est réglé sur ON. Vérifiez que le commutateur GPS est réglé sur OFF pendant le décollage et l'atterrissage d'un avion.
- Selon la puissance de la réception GPS, il peut être impossible d'acquérir les informations de localisation.

💡 Conseils

- Les 3 points dans le coin inférieur droit de  indiquent la stabilité du signal GPS. Si moins de 3 points sont affichés, le signal GPS n'est pas assez stable pour effectuer la triangulation de l'environnement actuel. Pour réussir la triangulation, déplacez-vous d'abord jusqu'à un endroit dégagé et réglez le commutateur GPS sur OFF et remettez-le sur ON, ou éteignez et rallumez votre caméscope.
- En cas de tentatives infructueuses, votre caméscope abandonne la tentative de triangulation après quelques minutes. Si votre caméscope affiche  (le processus de triangulation n'a pas commencé) alors que vous avez rejoint un endroit dégagé, réglez le commutateur GPS sur OFF et remettez-le sur ON, ou éteignez et rallumez votre caméscope.
- Vous pouvez rechercher des films et des photos à lire dans l'Index des cartes (p. 37).
- Lorsque vous lisez des films et des photos avec [CODE DONNEES] réglé sur [COORDONNEES], les informations de localisation s'affichent sur l'écran LCD (p. 89).
- Vous pouvez utiliser [REGL.HORL.AUTO] et [REGL.ZONE AUTO] pour régler l'horloge et la zone (p. 100).

Lecture sur le caméscope

Par défaut, le caméscope lit les films et les photos enregistrés dans la mémoire interne (p. 64).

Lecture de films

1 Ouvrez l'écran LCD de votre caméscope.

Le capuchon d'objectif est ouvert et votre caméscope est sous tension.

2 Appuyez sur (LECTURE).

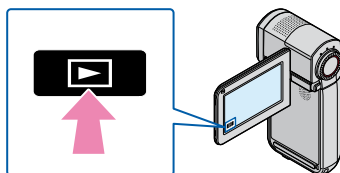



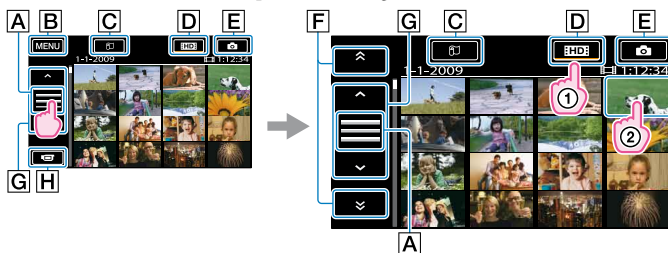

L'écran VISUAL INDEX s'affiche au bout de quelques secondes.

3 Appuyez sur (ou) (①) → le film de votre choix (②).

Les films s'affichent et sont triés par date d'enregistrement.



- A** Permute l'affichage des touches de fonctionnement.
- B** Vers l'écran MENU
- C** Affiche l'écran Index des cartes (p. 37) (HDR-TG5VE/TG7VE).
- D** : Affiche les films avec une qualité d'image haute définition (HD)*.
- E** : Affiche les photos.
- F** : Affiche les films enregistrés à la date précédente/suivante.**
- G** : Affiche le film précédent/suivant.
- H** Revient à l'écran d'enregistrement.

* **[SD]** apparaît lorsque vous sélectionnez le film avec la qualité d'image standard (SD) avec [REGLAGE **[HDR]** / **[SD]**] (p. 78).

** **[F]** s'affiche lorsque vous appuyez sur **[A]**.

- Vous pouvez faire défiler l'écran en appuyant sur **[E]** ou **[F]** et en les faisant glisser.
- **[▶]** s'affiche avec le film ou la photo lu ou enregistré en dernier. Si vous appuyez sur le film ou la photo avec **[▶]**, vous pouvez reprendre la lecture là où vous l'aviez laissée la dernière fois. **[▶]** s'affiche sur la photo enregistrée sur le « Memory Stick PRO Duo ».)

La lecture du film sélectionné commence.

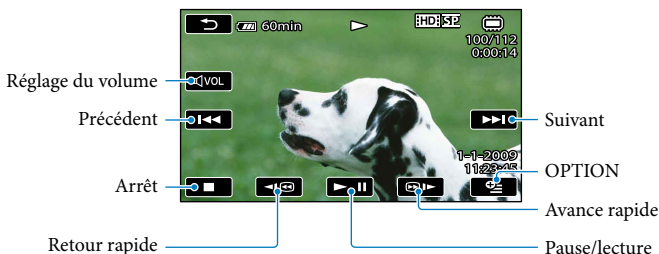

Conseils

- L'écran VISUAL INDEX réapparaît lorsque la lecture à partir du film sélectionné atteint le dernier film.
- Appuyez sur **[◀]** / **[▶]** en cours de pause pour lire un film en vitesse lente.
- Au fur et à mesure que vous appuyez sur **[◀]** / **[▶]** pendant la lecture, la vitesse de lecture augmente environ 5 fois → environ 10 fois → environ 30 fois → environ 60 fois.
- Vous pouvez afficher l'écran VISUAL INDEX en appuyant sur **[MENU]** (MENU) → [VISUAL INDEX] (sous la catégorie **[6]** [LECTURE]).
- Vous pouvez afficher l'écran VISUAL INDEX après avoir fait pivoter le panneau LCD de 180 degrés et l'avoir refermé avec l'écran tourné vers l'extérieur.
- La date, l'heure, les conditions d'enregistrement et les coordonnées (HDR-TG5VE/TG7VE) sont automatiquement enregistrées pendant la prise de vue. Ces informations ne sont pas affichées pendant l'enregistrement, mais vous pouvez les afficher pendant la lecture en appuyant sur **[MENU]** (MENU) → [CODE DONNEES] (sous la catégorie **[8]** [REGL.DE LECTURE]) → le réglage souhaité → **[OK]** → **[X]**.



Pour régler le volume sonore des films

Pendant la lecture du film, appuyez sur **[VOL]** → réglez le volume avec **[◀]** / **[▶]** → **[↺]**.

- Permet régler le volume sonore avec **[−]** / **[+]** dans l'OPTION MENU.

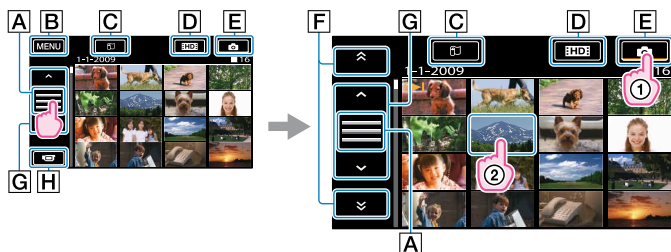
Appuyez sur  (Photo) (1) → la photo de votre choix (2) sur l'écran VISUAL INDEX.



- A** Permute l'affichage des touches de fonctionnement.
- B** Vers l'écran MENU
- C** Affiche l'écran Index des cartes (p. 37) (HDR-TG5VE/TG7VE).
- D** **HD**: Affiche les films avec une qualité d'image haute définition (HD).
- E** : Affiche les photos.
- F** : Affiche les photos enregistrées à la date précédente/suivante.*
- G** : Affiche la photo précédente/suivante.
- H** Revient à l'écran d'enregistrement.
- * **F** s'affiche lorsque vous appuyez sur **A**.

La photo sélectionnée s'affiche.

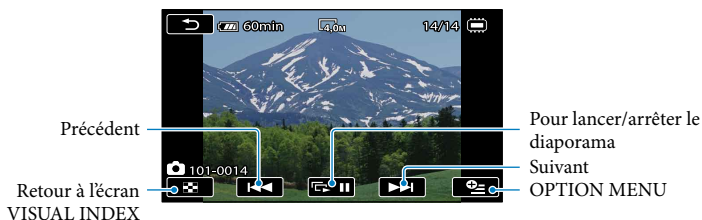

Conseils

- Lorsque vous lisez des photos enregistrées sur un « Memory Stick PRO Duo », **101** (dossier de lecture) s'affiche sur l'écran.

Fonctions utiles pour la lecture de films et de photos

Recherche d'images par date (Index des dates)

Vous pouvez rechercher les images de votre choix par date de façon efficace. Avant l'opération, sélectionnez le support d'enregistrement contenant l'image que vous souhaitez visionner (p. 64).

⚡ Remarques

- Vous ne pouvez pas utiliser la fonction Index des dates pour les photos enregistrées sur un « Memory Stick PRO Duo ».

- 1 Appuyez sur **MENU** (MENU) → [INDEX DES DATES] (sous la catégorie **6** [LECTURE]).

Retour à l'écran VISUAL INDEX



- 2 Appuyez sur **^**/**v** pour sélectionner la date de l'image de votre choix, puis appuyez sur **OK**.



Les images enregistrées à la date sélectionnée s'affichent sur l'écran VISUAL INDEX.

💡 Conseils

- Sur l'écran [Index des pellicules]/[Index des visages], vous pouvez utiliser la fonction Index des dates.

Recherche de la scène souhaitée par emplacement d'enregistrement (Index des cartes) (HDR-TG5VE/TG7VE)

L'emplacement d'enregistrement des films et photos est indiqué sur une carte. Vous pouvez sélectionner un film ou une photo par emplacement d'enregistrement. Avant l'opération, sélectionnez le support d'enregistrement contenant le film ou la photo que vous souhaitez lire (p. 64).

- Vous ne pouvez utiliser Index des cartes qu'avec les films et photos dont les informations de localisation ont été enregistrées avec le commutateur GPS réglé sur ON (p. 31).
- Vous ne pouvez pas utiliser Index des cartes avec les photos enregistrées sur un « Memory Stick PRO Duo ».

1 Appuyez sur (LECTURE).

L'écran VISUAL INDEX apparaît.

2 Appuyez sur (Index des cartes).

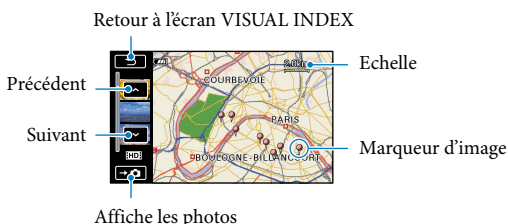

- Vous pouvez modifier l'échelle à l'aide de la manette de zoom (W : plus grande, T : plus petite).
- Lorsque vous appuyez sur un point de la carte, l'écran défile pour le centrer automatiquement sur la carte. Si vous maintenez le doigt sur un certain point, la carte continue de défiler.
-  s'affiche dans le coin supérieur droit de la vignette des films ou photos dépourvus d'informations de localisation.

3 Appuyez sur le marqueur d'image correspondant à l'emplacement d'enregistrement des films et photos à lire.



Le marqueur d'image devient rouge. Les films ou photos enregistrés à cet emplacement s'affichent dans la partie gauche de l'écran.

4 Appuyez sur le film ou la photo de votre choix.

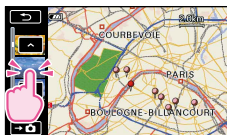

La lecture commence à partir de la scène sélectionnée.

⚡ Remarques

- Veillez à régler le commutateur GPS sur ON avant l'enregistrement afin de pouvoir créer des films et photos que vous pourrez rechercher dans l'Index des cartes (p. 31).
- Le nord est toujours affiché en haut de la carte.
- Lorsque vous enregistrez plusieurs films et photos au même endroit, le dernier film ou la dernière photo enregistrée (e) s'affiche sur l'écran LCD.

💡 Conseils

- Vous pouvez aussi afficher l'écran Index des cartes en appuyant sur **MENU** (MENU) → [**CARTE**] (sous la catégorie **6** [LECTURE]).
- Vous pouvez aussi rechercher la vignette du film ou de la photo à lire en appuyant sur **▲**/**▼** à l'étape 3. L'emplacement d'enregistrement du film ou de la photo apparaît au centre de la carte.

Recherche d'une scène souhaitée par signet (Index des pellicules)

Les films peuvent être divisés à intervalles réguliers et la première scène de chaque section s'affiche sur l'écran INDEX. Vous pouvez lancer la lecture d'un film à partir de la vignette sélectionnée.

Avant l'opération, sélectionnez le support d'enregistrement contenant le film que vous souhaitez visionner (p. 64).

1 Appuyez sur **MENU** (MENU) → [**PELLICULE**] (sous la catégorie **6** [LECTURE]).

Retour à l'écran VISUAL INDEX

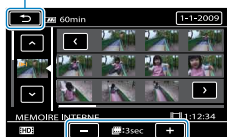

Permet de régler l'intervalle auquel les vignettes des scènes d'un film seront créées.

2 Appuyez sur **▲**/**▼** pour sélectionner le film de votre choix.

3 Appuyez sur **<**/**>** pour rechercher la scène de votre choix, puis sur la scène que vous souhaitez lire.

La lecture commence à partir de la scène sélectionnée.

Recherche de la scène souhaitée par visage (Index des visages)

Les images de visage détectées pendant l'enregistrement d'un film sont affichées sur l'écran INDEX.

Vous pouvez lire le film à partir de l'image de visage sélectionnée.

Avant l'opération, sélectionnez le support d'enregistrement contenant le film que vous souhaitez visionner (p. 64).

1 Appuyez sur **MENU** (MENU) → [**👤** VISAGE] (sous la catégorie **6** [LECTURE]).

Retour à l'écran VISUAL INDEX



2 Appuyez sur **▲**/**▼** pour sélectionner le film de votre choix.

3 Appuyez sur **<**/**>** pour rechercher l'image de visage souhaitée, puis sur cette image pour visionner la scène.

La lecture commence à partir du début de la scène contenant l'image de visage sélectionnée.

⚡ Remarques

- Selon les conditions d'enregistrement, il est possible que les visages ne soient pas détectés.
Exemple : les personnes portant des lunettes ou des chapeaux ou qui ne regardent pas vers le caméscope.
- Veillez à régler [DETECT.VISAGES] sur [MARCHE] (réglage par défaut) avant l'enregistrement afin de rechercher des films dans l'Index des visages (p. 81).

Votre caméscope sélectionne aléatoirement une série de scènes courtes, les rassemble et les lit sous la forme d'un condensé de vos films en qualité d'image haute définition (HD) avec de la musique et des effets spéciaux. Il est impossible d'enregistrer une scène et de la définir comme scène à montrer. Les scènes sélectionnées pour Highlight Playback changent à chaque sélection de Highlight Playback.

Avant l'opération, sélectionnez le support d'enregistrement contenant le film que vous souhaitez visionner (p. 64).

Appuyez sur **MENU** (MENU) → [SELECTION] (sous la catégorie **6**) [LECTURE]

Les paramètres de Highlight Playback s'affichent. La Highlight Playback démarre au bout de quelques secondes.

Retour à l'écran VISUAL INDEX



Pour arrêter Highlight Playback

Pour effectuer une pause, appuyez sur **▶ ||**.

Pour arrêter la lecture, appuyez sur **■** ou **↶**.

Pour modifier les paramètres de Highlight Playback

Lorsque vous avez appuyé sur [SELECTION], appuyez sur [REGL.SELECTION] avant le début de la Highlight Playback. Vous pouvez définir les éléments suivants.

- [PLAGE DE LECTURE]

Définissez la plage de films à lire en sélectionnant la date de début et la date de fin, puis appuyez sur **OK**.

Si aucune plage n'est définie, votre caméscope lit les films en commençant par ceux de la date affichée dans l'écran VISUAL INDEX jusqu'au dernier film enregistré.

- [THEME]

Sélectionnez l'un des réglages suivants : [SIMPLE], [NOSTALGIQUE], [CHIC], [DYNAMIQUE] (réglage par défaut)

La catégorie de musique est automatiquement sélectionnée en fonction du thème.

- [MUSIQUE]

Dans la catégorie de musique, vous avez le choix entre les réglages suivants : [MUSIQUE1], [MUSIQUE2], [MUSIQUE3], [MUSIQUE4] (réglage par défaut), [SON ORIGINAL]

- [ALEATOIRE]

Pour lire les films dans un ordre aléatoire, sélectionnez [MARCHE].





⚡ Remarques

- Le réglage [PLAGE DE LECTURE] est annulé lorsque la Highlight Playback s'arrête.
- Impossible d'enregistrer des scènes sélectionnées pour la [SELECTION].

Conseils

- Vous pouvez modifier les paramètres de la Highlight Playback lorsque la Highlight Playback est en cours en appuyant sur  (OPTION).
- Si vous modifiez les paramètres de Highlight Playback, les scènes de Highlight Playback sont à nouveau sélectionnées.
- Si vous modifiez le réglage [MUSIQUE] après la sélection de [THEME], la musique adaptée au thème est automatiquement sélectionnée la prochaine fois.

Pour changer les fichiers de musique (HDR-TG5E/TG5VE)

- Vous pouvez transférer des fichiers de musique de CD audio ou de fichiers MP3 vers votre caméscope, puis les lire avec la Highlight Playback. Pour transférer des fichiers de musique, vous devez installer sur votre ordinateur le logiciel « PMB » fourni. Mettez votre caméscope et l'ordinateur sous tension, raccordez-les à l'aide du câble USB fourni, puis appuyez sur [TELECH.MUSIQUE] sur l'écran du caméscope. (Si l'écran [SELECT.USB] n'apparaît pas, appuyez sur  (MENU) → [TELECH.MUSIQUE] (sous la catégorie  [AUTRES])). Pour plus de détails, reportez-vous au « Manuel de PMB ».
- Si vous ne pouvez pas lire la musique une fois le fichier de musique transféré sur le caméscope, il se peut que le fichier soit endommagé. Supprimez le fichier de musique en appuyant sur  (MENU) → [MUSIQUE VIDE] (sous la catégorie  [AUTRES]), puis transférez-le à nouveau. Si vous supprimez des fichiers de musique à l'aide de l'option [MUSIQUE VIDE], les données de musique enregistrées d'origine dans votre appareil sont également supprimées. Dans ce cas, vous pouvez les restaurer en utilisant le logiciel Music Transfer fourni avec PMB. Pour plus de détails, reportez-vous au « Manuel de PMB ».

Utilisation du zoom de lecture sur des photos

Vous pouvez agrandir les photos d'environ 1,1 à 5 fois leur taille initiale.

Vous pouvez régler l'agrandissement à l'aide de la manette de zoom motorisé.

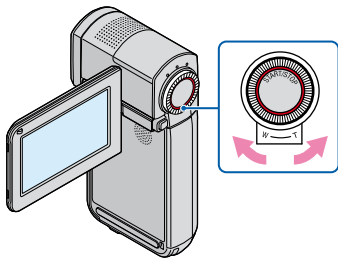

1 Lisez la photo que vous souhaitez agrandir.

2 Agrandissez la photo à l'aide de T (Téléobjectif).

L'écran est entouré d'un cadre.

- 3 Appuyez sur l'écran à l'endroit que vous souhaitez afficher au centre de l'image affichée.



- 4 Réglez l'agrandissement avec W (Grand angle)/T (Téléobjectif).

Pour annuler, appuyez sur .

Lecture d'une série de photos (Diaporama)

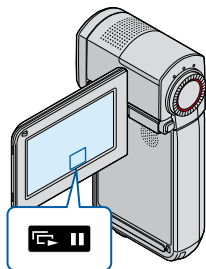

Appuyez sur  sur l'écran de lecture des photos.

Le diaporama démarre à partir de l'image sélectionnée.

Pour arrêter le diaporama

Appuyez sur .

Pour redémarrer le diaporama

Appuyez de nouveau sur .

Remarques

- Vous ne pouvez pas utiliser le zoom de lecture pendant le diaporama.

Conseils

- Vous pouvez obtenir une lecture de diaporama en continu en sélectionnant  (OPTION) → ongllet  → [REG.DIAPORAMA] pendant la lecture de photos. Le réglage par défaut est [MARCHE] (lecture continue).

Lecture d'images sur un téléviseur

Les méthodes de raccordement et la qualité de l'image haute définition (HD) ou définition standard (SD) affichée sur l'écran du téléviseur varient selon le type de téléviseur raccordé et les connecteurs utilisés. Vous pouvez raccorder facilement votre caméscope au téléviseur en suivant les instructions affichées sur l'écran LCD, [GUIDE RACC.TELE.].

Raccordement à un téléviseur à l'aide de [GUIDE RACC.TELE.]

1 Commutez l'entrée du téléviseur sur la prise raccordée.

Reportez-vous aux modes d'emploi du téléviseur.

2 Mettez votre caméscope sous tension et appuyez sur **MENU** (MENU) → [GUIDE RACC.TELE.] (sous la catégorie **9** [AUTRES]) sur l'écran LCD.

- Utilisez l'adaptateur secteur fourni comme source d'alimentation (p. 20).

3 Raccordez votre caméscope au téléviseur en vous reportant au [GUIDE RACC.TELE.].



Connecteurs sur votre caméscope

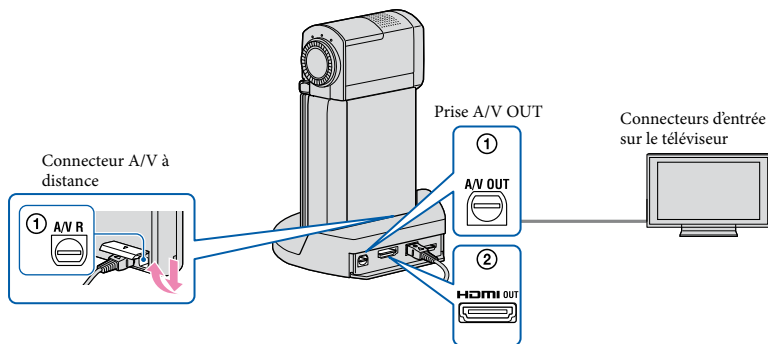

- Lorsque le câble de raccordement A/V est utilisé en sortie pour des films, ils sont reproduits avec une qualité d'image standard (SD).
- Votre caméscope est équipé d'un connecteur A/V à distance et le support « Handycam » Station possède une prise A/V OUT (p. 7, 8). Raccordez le câble de raccordement A/V ou le câble A/V composante au support « Handycam » Station ou à votre caméscope.

4 Visionnez des films et des photos sur votre caméscope (p. 33).

Raccordement à un téléviseur haute définition

Les films enregistrés avec une qualité d'image haute définition (HD) sont lus avec une qualité d'image haute définition (HD). Les films enregistrés avec une qualité d'image standard (SD) sont lus avec une qualité d'image standard (SD).

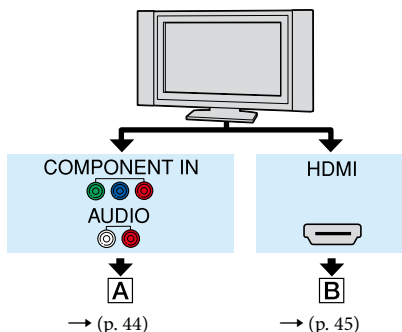

 : sens du signal

Type	Caméscope	Câble	Téléviseur	Réglage du MENU
------	-----------	-------	------------	-----------------

A

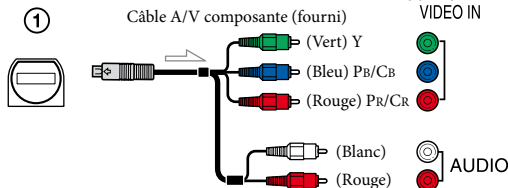

[COMPOSANT] (sous la catégorie  [REGLAGES SORTIE]) → [1080i/576i] (p. 98)

Remarques

- Si vous raccordez uniquement le câble vidéo composante, les signaux audio ne sont pas reproduits. Pour reproduire les signaux audio, raccordez les fiches blanche et rouge.

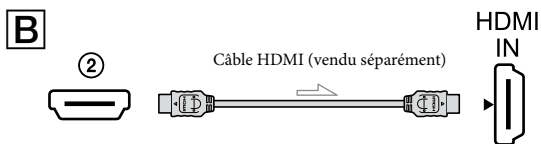

⚡ Remarques

- Utilisez la prise HDMI OUT du support « Handycam » Station. Votre caméscope est équipé d'une prise HDMI OUT.
- Utilisez un câble HDMI portant le logo HDMI.
- La prise HDMI OUT du support « Handycam » Station ne reproduit aucune image accompagnée de signaux de protection des droits d'auteur.
- En cas de raccordement de ce type, votre téléviseur risque de ne pas fonctionner correctement (absence de son ou d'image, par exemple).
- Ne raccordez pas la prise HDMI OUT du support « Handycam » Station et la prise HDMI OUT du périphérique externe à l'aide du câble HDMI. Cela pourrait entraîner un problème de fonctionnement.

Raccordement à un téléviseur 16:9 (écran large) ou 4:3 standard

Les films enregistrés avec une qualité d'image haute définition (HD) sont convertis au format standard (SD) lors de leur lecture. Les films enregistrés avec une qualité d'image standard (SD) sont lus avec une qualité d'image standard (SD).

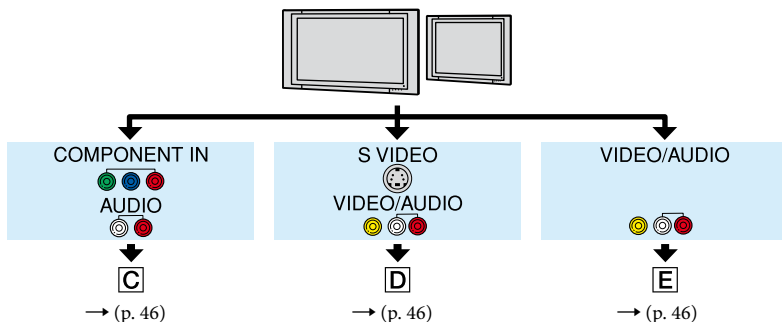

Réglage du format en fonction du téléviseur raccordé (16:9/4:3)

Réglez [FORMAT TV] sur [16:9] ou sur [4:3] en fonction de votre téléviseur (p. 97).

⚡ Remarques

- Si vous lisez les films enregistrés avec une qualité d'image standard (SD) sur un téléviseur 4:3 non compatible avec le signal 16:9, enregistrez vos films au format 4:3. Appuyez sur **MENU** (MENU) → [SEL.GD FRMAT] (sous la catégorie **3**) [REGL.D'ENREG.] → [4:3] → **OK** → **X** (p. 80).

Type	Caméscope	Câble	Téléviseur	Réglage du MENU
------	-----------	-------	------------	-----------------

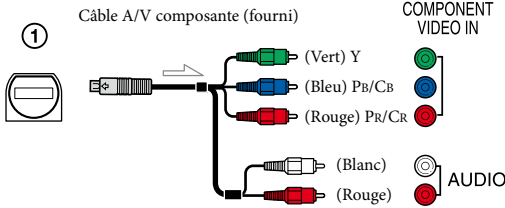
C

[COMPOSANT] (sous la catégorie **12** [REGLAGES SORTIE]) → [576i] (p. 98)

[FORMAT TV] (sous la catégorie **12** [REGLAGES SORTIE]) → [16:9]/[4:3]* (p. 97)

⚡ Remarques

- Si vous raccordez uniquement le câble vidéo composante, les signaux audio ne sont pas reproduits. Pour reproduire les signaux audio, raccordez les fiches blanche et rouge.

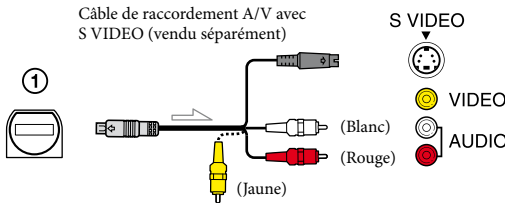
D

[FORMAT TV] (sous la catégorie **12** [REGLAGES SORTIE]) → [16:9]/[4:3]* (p. 97)

⚡ Remarques

- Lorsque la fiche S VIDEO (canal S VIDEO) est raccordée, les signaux audio ne sont pas reproduits. Pour reproduire les signaux audio, raccordez les fiches blanche et rouge à la prise d'entrée audio du téléviseur.
- Ce raccordement offre des images d'une résolution supérieure à celles obtenues à l'aide du câble de raccordement A/V (Type **E**).

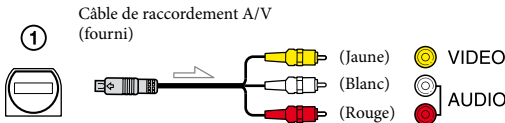
E

[FORMAT TV] (sous la catégorie **12** [REGLAGES SORTIE]) → [16:9]/[4:3]* (p. 97)

* Réglez [FORMAT TV] selon votre téléviseur.

Raccordement au téléviseur via un magnétoscope

Raccordez votre caméscope à l'entrée LINE IN du magnétoscope à l'aide du câble de raccordement A/V. Réglez le sélecteur d'entrée du magnétoscope sur LINE (VIDEO 1, VIDEO 2, etc.).

Avec un téléviseur de type mono (doté d'une seule prise d'entrée audio)

Raccordez la fiche jaune du câble de raccordement A/V à la prise d'entrée vidéo et la fiche blanche (canal gauche) ou la fiche rouge (canal droit) à la prise d'entrée audio du téléviseur ou du magnétoscope.

Si votre téléviseur ou votre magnétoscope est équipé d'un adaptateur 21 broches (EUROCONNECTOR)

Utilisez un adaptateur 21 broches (vendu séparément) pour lire les images.



Conseils

- Si vous raccordez votre caméscope à votre téléviseur à l'aide de plusieurs types de câbles pour émettre des images, l'ordre de priorité des prises d'entrée du téléviseur est le suivant : HDMI → composante → S VIDEO → vidéo
- HDMI (High Definition Multimedia Interface) est une interface qui sert à envoyer les signaux audio comme vidéo. La prise HDMI OUT reproduit des images et un son numérique de haute qualité.

Utilisation de « BRAVIA » Sync

Vous pouvez contrôler votre caméscope à l'aide de la télécommande de votre téléviseur en raccordant votre caméscope à un téléviseur compatible « BRAVIA » Sync commercialisé à partir de 2008 à l'aide du câble HDMI.

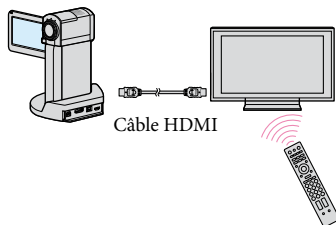

1 Raccordez votre caméscope à un téléviseur compatible « BRAVIA » Sync à l'aide du câble HDMI (vendu séparément).

2 Mettez votre caméscope sous tension.

L'entrée du téléviseur bascule automatiquement et l'image de votre caméscope s'affiche sur l'écran du téléviseur.

3 Utilisez-le avec la télécommande du téléviseur.

Vous pouvez exécuter les opérations suivantes :

- afficher l'option **6** (LECTURE) du **MENU** (MENU) en appuyant sur la touche SYNC MENU ;
- afficher un écran d'index, tel que l'écran VISUAL INDEX, et lire les films ou photos de votre choix en appuyant sur les touches haut/bas/gauche/droite/Entrée de la télécommande de votre téléviseur.

Remarques

- Il se peut que certaines opérations ne puissent pas être exécutées à l'aide de la télécommande.
- Pour configurer votre caméscope, appuyez sur **MENU** (MENU) → [COMMANDE HDMI] (sous la catégorie **14** [REGL.GENERAUX]) → [MARCHE] (réglage par défaut) → **OK** → **X**.
- Sélectionnez également votre téléviseur. Pour obtenir des informations détaillées, reportez-vous au mode d'emploi de votre téléviseur.

Conseils

- Si vous mettez le téléviseur hors tension, votre caméscope se met simultanément hors tension.

Suppression de films ou de photos

Vous pouvez libérer de l'espace sur le support d'enregistrement en supprimant des films ou des photos.

Avant de commencer, sélectionnez le support d'enregistrement contenant les films ou les photos que vous souhaitez supprimer (p. 64). Pour les films, sélectionnez la qualité d'image (p. 78).



⚡ Remarques



- Il est impossible de récupérer les images une fois qu'elles ont été supprimées.
- Ne retirez jamais la batterie ni l'adaptateur secteur du caméscope pendant la suppression d'images. Cela pourrait endommager le support d'enregistrement.
- N'éjectez pas le « Memory Stick PRO Duo » pendant la suppression d'images du « Memory Stick PRO Duo ».
- Vous ne pouvez pas supprimer les films et photos protégés. Annulez la protection des films et photos avant de tenter de les supprimer (p. 55).
- Si le film supprimé faisait partie de la liste de lecture (p. 58), le film est également supprimé de cette liste.
- Enregistrez au préalable les films et photos importants (p. 61, reportez-vous aussi au Mode emploi du caméscope).

💡 Conseils

- Vous pouvez sélectionner jusqu'à 100 images à la fois.
- Vous pouvez supprimer une image sur l'écran de lecture à partir du  OPTION MENU.
- Pour supprimer toutes les images enregistrées sur le support d'enregistrement, et libérer l'ensemble de l'espace d'enregistrement du support, formatez-le (p. 94).
- Les images de taille réduite vous permettant de visualiser plusieurs images à la fois dans un écran d'index portent le nom de « miniatures ».

1 Appuyez sur **MENU** (MENU).

2 Pour supprimer des films, appuyez sur **[ SUPPRIMER]** (sous la catégorie **[7] [MONT]**) → **[ SUPPRIMER]** ou **[ SUPPRIMER]**.

- Pour supprimer des photos, appuyez sur **[ SUPPRIMER]** (sous la catégorie **[7] [MONT]**) → **[ SUPPRIMER]**.

3 Appuyez sur les films ou les photos à supprimer pour afficher le repère ✓.







💡 Conseils

- Appuyez et maintenez la pression sur l'image à l'écran LCD pour confirmer votre sélection. Appuyez sur **[]** pour revenir à l'écran précédent.

4 Appuyez sur **[OK]** → **[OUI]** → **[OK]** → **[X]**.

Pour supprimer tous les films ou toutes les photos à la fois



A l'étape 2, appuyez sur **[ SUPPRIMER]** → **[ SUPPR. TOUT]/[ SUPPR. TOUT]** → **[OUI]** → **[OUI]** → **[OK]** → **[X]**.



- Pour supprimer toutes les photos simultanément, appuyez sur **[ SUPPRIMER]** → **[ SUPPR. TOUT]** → **[OUI]** → **[OUI]** → **[OK]** → **[X]**.

Pour supprimer tous les films ou toutes les photos enregistrés le même jour à la fois

Vous pouvez supprimer des photos en sélectionnant la date d'enregistrement uniquement si les photos sont enregistrées dans la mémoire interne.

① A l'étape 2, appuyez sur

[ SUPPRIMER] → [ SUPPR./date]/[ SUPPR./date].



- Pour supprimer toutes les photos enregistrées à la même date, appuyez sur [ SUPPRIMER] → [ SUPPR./date].



② Appuyez sur [ / ] pour sélectionner la date d'enregistrement des films/photos de votre choix, puis appuyez sur [].

Conseils

- Appuyez sur l'image sur l'écran LCD pour confirmer. Appuyez sur [] pour revenir à l'écran précédent.

③ Appuyez sur [] → [OUI] → [] → [].

Acquisition des informations de localisation actuelles (HDR-TG5VE/TG7VE)

Vous pouvez afficher l'emplacement actuel sur une carte. Réglez le commutateur GPS sur ON afin que votre caméscope puisse acquérir les informations de localisation actuelles (p. 31).

Appuyez sur  (VOTRE POSITION) dans l'écran d'enregistrement.



L'emplacement actuel s'affiche et est marqué au centre de l'écran LCD. Si vous appuyez sur un point à l'écran, la carte affiche la zone centrée sur ce point.

Appuyez sur  (votre emplacement) dans le coin inférieur gauche de l'écran LCD afin de recentrer la carte sur l'emplacement actuel.

Pour fermer l'écran de la carte

Appuyez sur .

Remarques

- Le nord est toujours affiché en haut de la carte.

Conseils

- Vous pouvez modifier l'échelle à l'aide de la manette de zoom (W : plus grande, T : plus petite).
- Votre caméscope acquiert les informations de localisation actuelles toutes les 10 secondes. L'affichage du marqueur central, etc., varie selon l'état de la demande actuelle.

- Si votre caméscope ne peut pas acquérir les informations de localisation actuelles, le marqueur central devient gris et la carte affiche le dernier emplacement acquis.
- Si vous maintenez le doigt sur un certain point, la carte continue de défiler.
- Vous pouvez également afficher l'emplacement actuel en appuyant sur **MENU** (MENU) → **[VOTRE POSITION]** (sous la catégorie **[9]** [AUTRES]).

Capture de photos à partir d'un film

Avant l'opération, sélectionnez d'une part le support d'enregistrement contenant le film ainsi que la qualité d'image, et d'autre part le support d'enregistrement sur lequel vous souhaitez sauvegarder les photos (p. 64, 78).

- Pour poursuivre la capture, appuyez sur **▶ ||** puis répétez les étapes depuis l'étape 3.
- Pour capturer une photo à partir d'un autre film, appuyez sur **↶** puis répétez les étapes depuis l'étape 2.

5 Appuyez sur **↶** → **✕**.

1 Appuyez sur **MENU** (MENU) → [CAPTURE PHOTO] (sous la catégorie **7** [MONT]).

L'écran [CAPTURE PHOTO] apparaît.

2 Appuyez sur le film à capturer.

La lecture du film sélectionné commence.

3 Appuyez sur **▶ ||** à l'endroit où vous souhaitez capturer le film.

Le film se met en pause. Lecture et pause alternent lorsque vous appuyez sur **▶ ||**.

Ajustez le point de capture plus précisément après l'avoir sélectionné avec **▶ ||**.

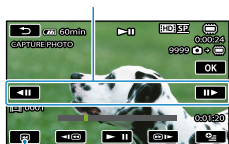

Permet de revenir au début du film sélectionné

⚠ Remarques

- La taille de l'image est fixée en fonction de la qualité d'image du film :
 - [**2**] 2,1M] avec une qualité d'image haute définition (HD)
 - [**3**] 0,2M] en mode 16:9 (écran large) avec une qualité d'image standard (SD)
 - [VGA(0,3M)] en mode 4:3 avec une qualité d'image standard (SD)
- Le support d'enregistrement sur lequel vous souhaitez sauvegarder les photos doit disposer de suffisamment d'espace.
- La date et l'heure d'enregistrement des photos capturées sont identiques à celles des films.
- Si le film à partir duquel vous effectuez la capture ne possède aucun code de données, la date et l'heure d'enregistrement de la photo sont celles de leur capture dans le film.
- Vous ne pouvez pas capturer une photo à partir d'un film enregistré sur « Memory Stick PRO Duo » (HDR-TG7VE).

4 Appuyez sur **OK**.

La photo capturée est enregistrée sur le support d'enregistrement sélectionné dans [REG.SUPP.PHOTO] (p. 64). Une fois la capture terminée, l'écran se met à nouveau en pause.

Copie de films ou de photos depuis la mémoire interne vers un « Memory Stick PRO Duo »

Copie de films

Vous pouvez copier les films enregistrés dans la mémoire interne de votre caméscope vers un « Memory Stick PRO Duo ».

Insérez un « Memory Stick PRO Duo » dans votre caméscope avant l'opération.

Remarques

- La première fois que vous enregistrez un film sur un « Memory Stick PRO Duo », créez le fichier de base de données d'images en appuyant sur **MENU** (MENU) → [REPAR.FBD. IM.] (sous la catégorie **10** [GERER SUPPORT]) → [MEMORY STICK].
- Raccordez votre caméscope à la prise murale à l'aide de l'adaptateur secteur fourni afin d'éviter d'être à cours d'alimentation pendant la copie.

Conseils

- Le film original ne sera pas effacé après la copie.
- Toutes les images incluses dans une liste de lecture sont copiées.
- Les images enregistrées par le caméscope et sauvegardées sur le support d'enregistrement sont appelées « originales ».

- 1 Appuyez sur **MENU** (MENU) → [COPIER FILM] (sous la catégorie **7** [MONT]).

L'écran [COPIER FILM] apparaît.

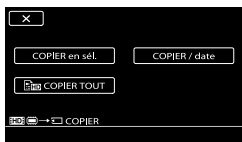

- 2 Appuyez sur le type de copie.

[COPIER en sél.] : pour sélectionner les films à copier

[COPIER / date] : pour copier tous les films d'une date donnée

[**HD** COPIER TOUT] : pour copier la liste de lecture des films avec une qualité d'image haute définition (HD)

[**SD** COPIER TOUT] : pour copier la liste de lecture des films avec une qualité d'image standard (SD)

Si vous sélectionnez la liste de lecture comme source de la copie, suivez les instructions à l'écran pour copier la liste de lecture.

- 3 Sélectionnez le film à copier.

[COPIER en sél.] : appuyez sur le film à copier pour afficher le repère ✓. Vous pouvez sélectionner plusieurs films.



Espace libre restant du « Memory Stick PRO Duo »

Conseils

- Appuyez et maintenez la pression sur l'image à l'écran LCD pour confirmer votre sélection. Appuyez sur **←** pour revenir à l'écran précédent.

[COPIER / date] : sélectionnez la date d'enregistrement du film à copier, puis appuyez sur **OK**. Vous ne pouvez pas sélectionner plusieurs dates.



- 4 Appuyez sur **OK** → [OUI] → **OK** → **X**.

Conseils

- Pour vérifier les films copiés une fois l'opération terminée, sélectionnez [MEMORY STICK] dans [REG.SUPP.FILM] et lisez-les (p. 64).

Copie de photos

Vous pouvez copier des photos depuis la mémoire interne du caméscope vers un « Memory Stick PRO Duo ».

Avant de commencer, insérez un « Memory Stick PRO Duo » dans votre caméscope.

Remarques

- Raccordez votre caméscope à la prise murale à l'aide de l'adaptateur secteur fourni afin d'éviter d'être à cours d'alimentation pendant la copie.

- 1 Appuyez sur **MENU** (MENU) → [COPIER PHOTO] (sous la catégorie **7** [MONT]).

L'écran [COPIER PHOTO] apparaît.



- 2 Appuyez sur le type de copie.
[COPIER en sélect.] : pour copier les photos sélectionnées
[COPIER/date] : pour copier toutes les photos d'une date donnée

- 3 Sélectionnez la photo à copier.

[COPIER en sélect.] : appuyez sur la photo à copier pour afficher le repère ✓. Vous pouvez sélectionner plusieurs photos.



Conseils

- Appuyez et maintenez la pression sur l'image à l'écran pour confirmer votre sélection. Appuyez sur **↩** pour revenir à l'écran précédent.

[COPIER/date] : sélectionnez la date d'enregistrement de la photo à copier, puis appuyez sur **OK**. Vous ne pouvez pas sélectionner plusieurs dates.



- 4 Appuyez sur **OK** → [OUI] → **OK** → **X**.

Conseils

- Pour vérifier les photos copiées une fois l'opération terminée, sélectionnez [MEMORY STICK] dans [REG.SUPP.PHOTO] et lisez-les (p. 64).

Protection des films et photos enregistrés (Protéger)





Protégez les films et photos afin d'éviter toute suppression accidentelle.



Avant de commencer, sélectionnez le support d'enregistrement contenant les films ou les photos que vous souhaitez protéger (p. 64). Pour les films, sélectionnez la qualité d'image (p. 78).

Conseils

- Vous pouvez protéger des films et des photos sur l'écran de lecture à partir du  OPTION MENU.

1 Appuyez sur  (MENU).

2 Pour protéger des films, appuyez sur [PROTECTION ] (sous la catégorie  [MONT]) → [PROTECTION ]/[PROTECTION ].

- Pour protéger des photos, appuyez sur [PROTECTION ] (sous la catégorie  [MONT]) → [PROTECTION ].

3 Appuyez sur les films et photos à protéger.

 s'affiche sur les images sélectionnées.





Conseils

- Appuyez et maintenez la pression sur l'image à l'écran LCD pour confirmer votre sélection. Appuyez sur  pour revenir à l'écran précédent.
- Vous pouvez sélectionner jusqu'à 100 images à la fois.

4 Appuyez sur  → [OUI] →  → .



Pour annuler la protection des films et photos



Appuyez sur le film ou la photo identifié par  à l'étape 3.

 disparaît.

Pour protéger tous les films et photos enregistrés le même jour à la fois

[PROTEC. /date] pour une photo n'est valable que si le support d'enregistrement est la mémoire interne.

① A l'étape 2, appuyez sur [PROTECTION ] → [PROTEC. /date]/[PROTEC. /date].

- Pour protéger toutes les photos enregistrées à la même date, appuyez sur [PROTECTION ] → [PROTEC. /date].

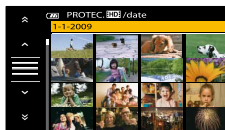

② Appuyez sur  /  pour sélectionner la date d'enregistrement des films/photos de votre choix, puis appuyez sur .

Conseils

- Appuyez sur l'image sur l'écran LCD pour confirmer. Appuyez sur  pour revenir à l'écran précédent.

③ Appuyez sur **OK** → [MARCHE] →
OK → **X**.

Pour annuler la protection de tous les films et photos enregistrés le même jour à la fois

A l'étape ② ci-dessus, sélectionnez la date d'enregistrement des films/photos de votre choix, puis appuyez sur **OK** → [ARRET] → **OK** → **X**.

Division d'un film

Avant de commencer, sélectionnez le support d'enregistrement contenant le film que vous souhaitez diviser, ainsi que la qualité d'image à utiliser (p. 64, 78).

1 Appuyez sur **MENU** (MENU) → **[DIVISER]** (sous la catégorie **7 [MONT]**).

2 Appuyez sur le film à diviser.

La lecture du film sélectionné commence.

3 Appuyez sur **▶ ||** à l'endroit où vous souhaitez diviser le film en scènes.

Le film se met en pause. Lecture et pause alternent lorsque vous appuyez sur **▶ ||**.

Ajustez le point de division plus précisément après l'avoir sélectionné avec **▶ ||**.

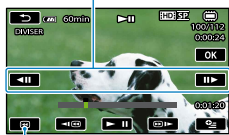

Permet de revenir au début du film sélectionné

4 Appuyez sur **OK** → **[OUI]** → **OK**.

Remarques

- Il est impossible de restaurer les films une fois qu'ils ont été divisés.
- Ne retirez jamais la batterie ni l'adaptateur secteur du caméscope pendant la division du film. Cela pourrait endommager le support d'enregistrement. N'éjectez pas non plus le « Memory Stick PRO Duo » pendant que des films sont divisés sur le « Memory Stick PRO Duo ».
- Il est possible qu'il y ait une légère différence entre le point où vous appuyez sur **▶ ||** et le point de division réel, car votre caméscope sélectionne le point de division par incréments d'une demi-seconde.
- Si vous divisez le film original, le film ajouté à la liste de lecture est également divisé.

Conseils

- Vous pouvez diviser un film sur l'écran de lecture à partir du **OPTION MENU**.

Utilisation de la liste de lecture de films

La liste de lecture est une liste affichant les vignettes des films sélectionnés.

Les films originaux ne changent pas même si vous éditez ou supprimez des films ajoutés à la liste de lecture.

Avant de commencer, sélectionnez le support d'enregistrement sur lequel vous souhaitez créer, lire ou éditer une liste de lecture, ainsi que la qualité d'image à utiliser (p. 64, 78).

Création d'une liste de lecture

⚡ Remarques

- Les films avec une qualité d'image haute définition (HD) et standard (SD) sont ajoutés à une liste de lecture individuelle.

1 Appuyez sur **MENU** (MENU) → [EDITER LISTE LECT.] (sous la catégorie **[Z]** [MONT]).

2 Appuyez sur [**HD**] AJOUTER] ou [**SD**] AJOUTER].

3 Appuyez sur le film à ajouter à la liste de lecture.



Le film sélectionné est repéré par ✓.

💡 Conseils

- Appuyez et maintenez la pression sur l'image à l'écran LCD pour confirmer votre sélection. Appuyez sur **[↩]** pour revenir à l'écran précédent.

4 Appuyez sur **OK** → [OUI] → **OK** → **X**.

Pour ajouter tous les films enregistrés le même jour à la fois

1 A l'étape 2, appuyez sur [**HD**] AJOUTER/date]/[**SD**] AJOUTER/date].

Les dates d'enregistrement des films sont affichées sur l'écran.



2 Appuyez sur **[↑]** / **[↓]** pour sélectionner la date d'enregistrement du film de votre choix, puis appuyez sur **OK**.

💡 Conseils

- Appuyez sur l'image sur l'écran LCD pour confirmer. Appuyez sur **[↩]** pour revenir à l'écran précédent.

3 Appuyez sur **OK** → [OUI] → **OK** → **X**.

⚡ Remarques

- Ne retirez jamais la batterie ni l'adaptateur secteur du caméscope pendant l'ajout de films à la liste de lecture. Cela pourrait endommager le support d'enregistrement. N'éjectez pas non plus le « Memory Stick PRO Duo » pendant que des films sont édités sur le « Memory Stick PRO Duo ».
- Vous ne pouvez pas ajouter de photos à la liste de lecture.

💡 Conseils

- Vous ne pouvez pas créer une liste de lecture contenant à la fois des films avec une qualité d'image haute définition (HD) et des films avec une qualité d'image standard (SD).
- Vous pouvez ajouter à la liste de lecture un maximum de 999 films avec une qualité d'image haute définition (HD), ou 99 avec une qualité d'image standard (SD).

- Vous pouvez ajouter un film sur l'écran de lecture ou l'écran INDEX en appuyant sur  (OPTION).
- Vous pouvez copier la liste de lecture telle quelle sur un disque à l'aide du logiciel fourni.

Lecture de la liste de lecture

Avant de commencer, sélectionnez le support d'enregistrement sur lequel vous souhaitez lire une liste de lecture, ainsi que la qualité d'image à utiliser (p. 64).

- 1 Appuyez sur **MENU** (MENU) → [LISTE DE LECTURE] (sous la catégorie **6** [LECTURE]).

Les films ajoutés à la liste de lecture s'affichent.



- 2 Appuyez sur le film à lire.

La liste de lecture est lue à partir du film sélectionné jusqu'à la fin, puis l'affichage revient à l'écran de liste de lecture.

- 3 Sélectionnez le film à effacer de la liste.



Le film sélectionné est repéré par ✓.

Conseils



- Appuyez et maintenez la pression sur l'image à l'écran LCD pour confirmer votre sélection. Appuyez sur  pour revenir à l'écran précédent.

- 4 Appuyez sur **OK** → [OUI] → **OK** → **X**.

Conseils

- Même si vous effacez un film d'une liste de lecture, le film original n'est pas effacé.

Pour modifier l'ordre de la liste de lecture

- 1 Appuyez sur **MENU** (MENU) → [EDITER LISTE LECT.] (sous la catégorie **7** [MONT]).
- 2 Appuyez sur [ DEPLACER]/ [ DEPLACER].
- 3 Sélectionnez le film à déplacer.







Le film sélectionné est repéré par ✓.

Conseils

- Appuyez sur l'image sur l'écran LCD pour confirmer. Appuyez sur  pour revenir à l'écran précédent.

- 4 Appuyez sur **OK**.

Pour supprimer les films inutiles de la liste de lecture

- 1 Appuyez sur **MENU** (MENU) → [EDITER LISTE LECT.] (sous la catégorie **7** [MONT]).
- 2 Appuyez sur [ SUPPRIMER]/ [ SUPPRIMER].
Pour supprimer tous les films de la liste de lecture, appuyez sur [ SUPP. TOUT]/ [ SUPP. TOUT] → [OUI] → [OUI] → **OK**.

⑤ Sélectionnez la destination à l'aide de

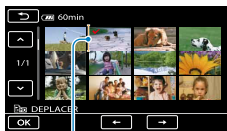

Barre de destination

⑥ Appuyez sur **OK** → [OUI] → **OK**



💡 Conseils

- Lorsque vous sélectionnez plusieurs films, les films sont déplacés dans l'ordre où ils apparaissent dans la liste de lecture.

Création d'un disque à l'aide d'un graveur ou d'un enregistreur DVD

Création d'un disque en qualité d'image haute définition (HD) à l'aide d'un graveur DVD, etc. (câble de raccordement USB)

Utilisez un câble USB pour raccorder votre caméscope à un enregistreur de disque compatible avec les films de qualité d'image haute définition (HD), notamment un graveur Sony DVD. Reportez-vous également aux modes d'emploi fournis avec l'appareil à raccorder.

Cette section décrit la méthode utilisée pour créer un disque en raccordant votre caméscope à un graveur Sony DVD.

- Raccordez votre caméscope à la prise murale à l'aide de l'adaptateur secteur fourni à cet effet (p. 20).
- Il est possible que le graveur DVD Sony ne soit disponible dans certains pays/certaines régions.

1 Raccordez l'adaptateur secteur au support « Handycam » Station et à la prise murale.

- Si vous n'utilisez pas le support « Handycam » Station, raccordez l'adaptateur secteur et l'adaptateur pour borne USB dédié au caméscope (p. 8, 20), puis passez à l'étape 3.

2 Installez solidement le caméscope sur le support « Handycam » Station.

3 Mettez votre caméscope sous tension en ouvrant l'écran LCD.

- 4 Raccordez la prise Ψ (USB) du support « Handycam » Station ou l'adaptateur de borne USB dédié et un graveur DVD, etc. à l'aide du câble USB (fourni).

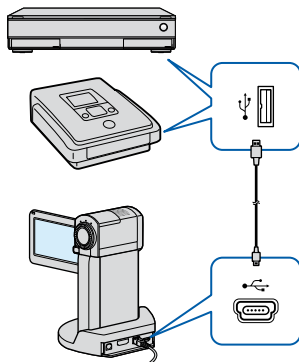

L'écran [SELECT.USB] s'affiche sur l'écran du caméscope.

- Si l'écran [SELECT.USB] n'apparaît pas, appuyez sur **MENU** (MENU) → [CONNEXION USB] (sous la catégorie **9** [AUTRES]).

- 5 Sur l'écran du caméscope, appuyez sur [**CONNEXION** USB] si les films sont enregistrés dans la mémoire interne, ou sur [**CONNEXION** USB] si les films sont enregistrés sur un « Memory Stick PRO Duo ».

6 Lancez l'enregistrement des films sur l'appareil raccordé.

- Pour plus d'informations, consultez également les modes d'emploi fournis avec les appareils à raccorder.

7 Une fois l'opération terminée, appuyez sur [FIN] → [OUI] sur l'écran du caméscope.

8 Débranchez le câble USB.

⚡ Remarques

- Le disque que vous avez créé en qualité d'image haute définition (HD) ne peut pas être utilisé avec des lecteurs/enregistreurs DVD. Comme les lecteurs/enregistreurs DVD ne sont pas compatibles avec le format AVCHD, il se peut que le lecteur/enregistreur DVD n'éjecte pas le disque.

Création d'un disque en qualité d'image standard (SD) à l'aide d'un enregistreur, etc. (connexion par câble de raccordement A/V)

Vous pouvez copier les images lues sur votre caméscope sur un disque ou une cassette vidéo en raccordant votre caméscope à un enregistreur de disque, un graveur DVD Sony, etc. à l'aide du câble de raccordement A/V. Raccordez l'appareil selon la méthode **1** ou **2**. Reportez-vous également aux modes d'emploi fournis avec les appareils à raccorder. Avant de commencer, sélectionnez le support d'enregistrement contenant les films que vous souhaitez copier, ainsi que la qualité d'image à utiliser (p. 64, 78).

- Il est possible que le graveur DVD Sony ne soit disponible dans certains pays/certaines régions.

⚡ Remarques

- Raccordez votre caméscope à la prise murale à l'aide de l'adaptateur secteur fourni à cet effet (p. 20).
- Les films enregistrés avec une en qualité d'image haute définition (HD) seront copiés en qualité d'image standard (SD).

1 **Câble de raccordement A/V (fourni)**
Raccordez le câble de raccordement A/V à la prise d'entrée de l'autre appareil. Votre caméscope est équipé d'un connecteur A/V à distance et le support « Handycam » Station possède une prise A/V OUT (p. 7, 8). Raccordez le câble de raccordement A/V au support « Handycam » Station ou au caméscope, selon votre configuration.

2 **Câble de raccordement A/V avec S VIDEO (vendu séparément)**
Si vous raccordez le caméscope à un autre appareil via la prise S VIDEO en utilisant un câble de raccordement A/V avec un câble S VIDEO (vendu séparément), vous obtiendrez des images de meilleure qualité qu'avec un câble de raccordement A/V. Raccordez les fiches blanche et rouge (audio gauche/droit) et la fiche S VIDEO (canal S VIDEO) du câble de raccordement A/V à un câble S VIDEO. Si vous raccordez uniquement la fiche S VIDEO, vous n'entendrez aucun son. Le raccordement de la fiche jaune (vidéo) n'est pas nécessaire.

- Raccordez votre caméscope aux prises d'entrée de l'appareil d'enregistrement.

3 Démarrez la lecture sur votre caméscope et enregistrez sur l'appareil d'enregistrement.

- Pour obtenir plus d'informations, reportez-vous au mode d'emploi fourni avec votre appareil d'enregistrement.

4 Lorsque la copie est terminée, arrêtez l'appareil d'enregistrement, puis le caméscope.

⚡ Remarques

- Etant donné que la copie est effectuée par transfert de données analogiques, la qualité d'image peut s'en trouver détériorée.
- Vous ne pouvez pas copier d'images sur des enregistreurs raccordés à l'aide d'un câble HDMI.
- Pour masquer les indicateurs (comme le compteur, etc.) sur l'écran de l'appareil raccordé, appuyez sur **MENU** (MENU) → [SORTIE AFF.] (sous la catégorie **12** [REGLAGES SORTIE]) → [LCD] (réglage par défaut) → **OK** → **X**.
- Pour enregistrer la date et l'heure, les coordonnées (HDR-TG5VE/TG7VE) ou les données de réglage du caméscope, appuyez sur **MENU** (MENU) → [CODE DONNEES] (sous la catégorie **8** [REGL.DE LECTURE]) → le réglage souhaité → **OK** → **X**. En outre, appuyez sur **MENU** (MENU) → [SORTIE AFF.] (sous la catégorie **12** [REGLAGES SORTIE]) → [SOR.V/LCD] → **OK** → **X**.
- Si la taille d'écran des appareils d'affichage (TV, etc.) est 4:3, appuyez sur **MENU** (MENU) → [FORMAT TV] (sous la catégorie **12** [REGLAGES SORTIE]) → [4:3] → **OK** → **X**.
- Si vous raccordez un appareil mono, raccordez la fiche jaune du câble de raccordement A/V à la prise d'entrée vidéo et la blanche (canal gauche) ou rouge (canal droit) à la prise d'entrée audio de l'appareil.

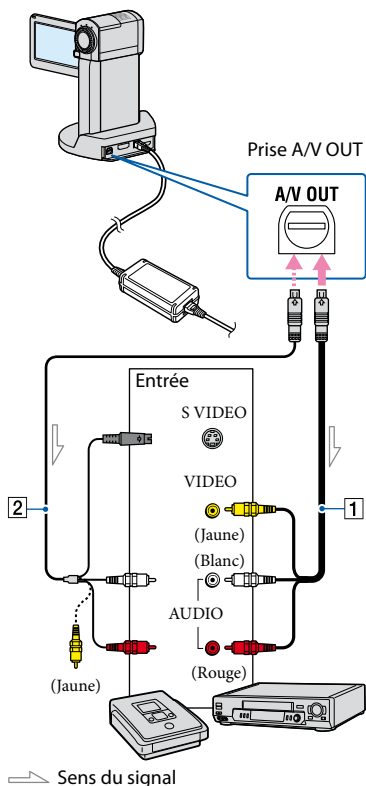

1 Introduisez le support d'enregistrement dans l'appareil d'enregistrement.

- Si votre appareil d'enregistrement est équipé d'un sélecteur d'entrée, réglez-le en mode d'entrée.

2 Raccordez votre caméscope à l'appareil d'enregistrement (enregistreur de disque, etc.) à l'aide du câble de raccordement A/V **1** (fourni) ou d'un câble de raccordement A/V avec S VIDEO **2** (vendu séparément).

Changement de support d'enregistrement

Vous pouvez sélectionner la mémoire interne ou « Memory Stick PRO Duo » comme support d'enregistrement, de lecture ou de montage sur votre caméscope. Sélectionnez le support à utiliser pour les films et les photos séparément. Par défaut, les films et les photos sont enregistrés dans la mémoire interne.

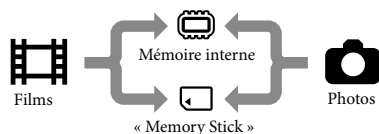

- Vous pouvez effectuer des opérations de prise de vue, de lecture et de montage sur le support sélectionné.
- Reportez-vous à la page 113 pour plus d'informations sur la durée de prise de vue pour les films.
- Reportez-vous à la page 114 pour plus d'informations sur le nombre de photos pouvant être enregistrées.

Sélection du support d'enregistrement pour les films

- 1 Appuyez sur **MENU** (MENU) → [REG.SUPP.FILM] (sous la catégorie **10** [GERER SUPPORT]). L'écran [REG.SUPP.FILM] apparaît.

- 2 Appuyez sur le support souhaité.

- 3 Appuyez sur [OUI] → **OK**.
Le support d'enregistrement a été modifié.



Sélection du support d'enregistrement pour les photos

- 1 Appuyez sur **MENU** (MENU) → [REG.SUPP.PHOTO] (sous la catégorie **10** [GERER SUPPORT]). L'écran [REG.SUPP.PHOTO] apparaît.

- 2 Appuyez sur le support d'enregistrement souhaité.

- 3 Appuyez sur [OUI] → **OK**.
Le support d'enregistrement a été modifié.

Pour vérifier les réglages du support d'enregistrement

Allumez le témoin  (Film) pour vérifier quel support d'enregistrement est utilisé pour les films, ou le témoin  (Photo) pour les photos. L'icône du support est affichée dans le coin supérieur droit de l'écran.



 : mémoire interne

 : « Memory Stick PRO Duo »

Insertion d'un « Memory Stick PRO Duo »

- Réglez le support d'enregistrement sur [MEMORY STICK] pour enregistrer les films et/ou les photos sur un « Memory Stick PRO Duo » (p. 64).

Types de « Memory Stick » compatibles avec le caméscope

- Pour l'enregistrement de films, il est recommandé d'utiliser un « Memory Stick PRO Duo » d'au moins 1 Go portant la marque :
– **MEMORY STICK PRO DUO** (« Memory Stick PRO Duo »)*

– **MEMORY STICK PRO-HG Duo** (« Memory Stick PRO-HG Duo »)

* Ils peuvent être utilisés qu'ils portent l'indication Mark2 ou non.

- Reportez-vous à la page 114 pour plus d'informations sur la durée de prise de vue du « Memory Stick PRO Duo ».

« Memory Stick PRO Duo »/« Memory Stick PRO-HG Duo »
(Ce format peut être utilisé avec votre caméscope.)



« Memory Stick »

(Ce format ne peut pas être utilisé avec votre caméscope.)



- Vous ne pouvez utiliser que les types de cartes mémoire mentionnés ci-dessus.
- Le « Memory Stick PRO Duo » ne peut être utilisé qu'avec des appareils compatibles « Memory Stick PRO ».
- N'apposez pas d'étiquette ou d'autre objet similaire sur un « Memory Stick PRO Duo » ou un adaptateur pour « Memory Stick Duo ».
- Insérez le « Memory Stick PRO Duo » dans l'adaptateur pour « Memory Stick Duo » si vous utilisez un « Memory Stick PRO Duo » avec des appareils compatibles « Memory Stick ».

1 Insérez le « Memory Stick PRO Duo ».

- ① Ouvrez le cache de la batterie/du Memory Stick Duo.
- ② Insérez le « Memory Stick Duo » jusqu'à ce qu'il émette un déclic.
- ③ Fermez le cache de la batterie/du Memory Stick Duo.

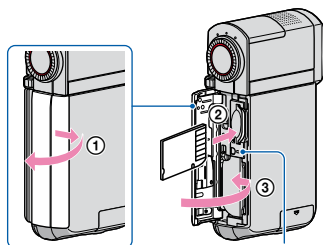

Témoin d'accès

L'écran [Créer nouv.fichier ds base données d'images.] s'affiche si vous insérez un nouveau « Memory Stick PRO Duo » alors que le témoin  (Film) est allumé.

- Vérifiez le sens du « Memory Stick PRO Duo ». Si vous insérez le « Memory Stick PRO Duo » dans la fente en forçant dans le mauvais sens, le « Memory Stick PRO Duo », la fente pour « Memory Stick Duo » ou les données d'image risquent d'être endommagés.

2 Appuyez sur [OUI].

- Pour enregistrer uniquement des photos sur un « Memory Stick PRO Duo », appuyez sur [NON].

Remarques

- Si [Echec de la création d'un nouveau fichier dans la base de données d'images. L'espace libre peut être insuffisant.] s'affiche à l'étape 2, formatez le « Memory Stick PRO Duo » (p. 94).

Pour éjecter le « Memory Stick PRO Duo »

Ouvrez le cache de la batterie/du « Memory Stick Duo » et appuyez légèrement une seule fois sur le « Memory Stick PRO Duo ».

- N'ouvrez pas le cache de la batterie/du « Memory Stick Duo » pendant l'enregistrement.

- Quand vous introduisez ou éjectez le « Memory Stick PRO Duo », veillez à ce que le « Memory Stick PRO Duo » ne soit pas éjecté trop brusquement et ne tombe pas.

Eviter que les données dans la mémoire interne ne soient récupérées

[VIDE] vous permet d'enregistrer des données inintelligibles dans la mémoire interne de votre caméscope. De cette manière, il devient plus difficile de récupérer les données d'origine. Lors de la mise au rebut ou du transfert du caméscope, il est recommandé d'exécuter l'opération [VIDE].

⚡ Remarques

- Si vous exécutez l'opération [VIDE], toutes les images sont supprimées. Afin d'éviter la perte d'images importantes, il est conseillé de les enregistrer (p. 61, reportez-vous également au Mode d'emploi du caméscope) avant d'exécuter l'opération [VIDE].
- Vous ne pouvez pas effectuer l'opération [VIDE] à moins d'avoir raccordé l'adaptateur secteur à la prise murale.
- Débranchez tous les câbles à l'exception de l'adaptateur secteur. Ne débranchez pas l'adaptateur secteur pendant l'opération.
- Pendant l'opération [VIDE], ne soumettez l'appareil à aucun choc ou vibration.

1 Raccordez l'adaptateur secteur au support « Handycam » Station et à la prise murale.

- Si vous n'utilisez pas le support « Handycam » Station, raccordez l'adaptateur secteur au caméscope (p. 20), puis passez à l'étape 3.

2 Installez solidement le caméscope sur le support « Handycam » Station.

3 Ouvrez l'écran LCD afin de mettre votre caméscope sous tension.

4 Appuyez sur **MENU** (MENU) → [FORMAT.SUPPORT] (sous la catégorie **10** [GERER SUPPORT]) → [MEMOIRE INTERNE].

L'écran [FORMATER] apparaît.

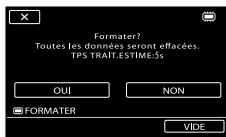

5 Appuyez sur [VIDE].

L'écran [VIDE] apparaît.



6 Appuyez sur [OUI] → [OUI] → **OK**.

⚡ Remarques

- La durée réelle d'exécution de l'opération [VIDE] est de 40 minutes environ.
- Si vous interrompez l'opération [VIDE] alors que [Exécution en cours...] apparaît, veillez à la terminer en exécutant [FORMAT.SUPPORT] ou [VIDE] la prochaine fois que vous utiliserez le caméscope.

1 REGLAG.MANUELS (Options de réglage des conditions de la scène)

Les réglages par défaut sont repérés par ►.

SELECTION SCENE

Vous pouvez enregistrer des images de bonne qualité dans différentes situations.

Etapas

MENU (MENU) → [SELECTION SCENE] (sous la catégorie 1 [REGLAG.MANUELS]) → le réglage de votre choix → **OK** → **X**

► AUTO	Enregistre automatiquement des images de bonne qualité sans la fonction [SELECTION SCENE].	
CREPUSCULE* (☾)	Permet de conserver l'atmosphère sombre des scènes prises au crépuscule.	
PORTRAIT CREP. (👤☾)	Permet de prendre des photos de sujets et d'arrière-plans à l'aide du flash.	
BOUGIE (🕯)	Permet de conserver une atmosphère faiblement éclairée en cas de scènes prises à la lumière de la bougie.	
MATIN&SOIR* (☀☾)	Permet de reproduire l'atmosphère de scènes comme des couchers ou levers de soleil.	
FEU D'ARTIFICE* (💣)	Permet de prendre de spectaculaires photos de feux d'artifice.	
PAYSAGE* (🏞)	Permet de filmer avec netteté des sujets distants. Ce réglage empêche également le caméscope de faire la mise au point sur la vitre ou le maillage métallique d'une fenêtre lorsque vous filmez un sujet à travers une vitre.	
PORTRAIT (Portrait doux) (👤)	Fait ressortir le sujet, par exemple, des personnes ou des fleurs, tout en créant un arrière-plan doux.	
PROJECTEUR** (📡)	Empêche que les visages des sujets n'apparaissent trop pâles dans des conditions de forte lumière.	
PLAGE** (🏖)	Permet de capturer la couleur bleu vif de la mer ou d'un lac.	

NEIGE** (☺)	Permet de prendre des images lumineuses d'un paysage blanc.	
-------------	---	--

- * Réglé pour des sujets éloignés seulement.
- ** Réglé pour que la mise au point ne se fasse pas uniquement sur des sujets peu éloignés.

⚡ Remarques

- Même si vous réglez [PORTRAIT CREP.], le réglage devient [AUTO] en mode d'enregistrement de films.
- Si vous sélectionnez [SELECTION SCENE], le réglage [BAL BLANCS] est annulé.



FONDU

Vous pouvez enregistrer une transition avec les effets suivants qui viennent s'ajouter à l'intervalle entre les scènes.

Sélectionnez l'effet souhaité en mode [VEILLE] (pour l'entrée en fondu) ou [ENR.] (pour la sortie en fondu).

Etapes

MENU (MENU) →  FONDU (sous la catégorie **1** [REGLAG.MANUELS]) → le réglage de votre choix → **OK** → **X**

▶ ARRET	Aucun effet n'est utilisé.	
ÉQUIL.BLANC	Entrée/sortie en fondu avec effet blanc.	<p style="text-align: center;">Sortie Entrée</p> 
ÉQUIL.NOIR	Entrée/sortie en fondu avec effet noir.	<p style="text-align: center;">Sortie Entrée</p> 

Pour annuler le fondu avant le début de l'opération, appuyez sur [ARRET].

💡 Conseils

- Lorsque vous appuyez à fond sur START/STOP, le réglage est annulé.
- Un film enregistré au moyen de [ÉQUIL.NOIR] risque d'être difficile à visionner dans l'écran VISUAL INDEX.

BAL BLANCS (Balance des blancs)

Vous pouvez régler la balance des couleurs en fonction de la luminosité de l'environnement d'enregistrement.

Étapes

MENU (MENU) → [BAL BLANCS] (sous la catégorie 1 [REGLAG.MANUELS]) → le réglage de votre choix → **OK** → **X**



▶ AUTO	Le réglage de la balance des blancs s'effectue automatiquement.
EXTERIEUR (☀️)	La balance des blancs est adaptée aux conditions d'enregistrement suivantes : – extérieur ; – vues nocturnes, néons et feux d'artifice ; – lever ou coucher de soleil ; – sous des lampes fluorescentes à la lumière du jour.
INTERIEUR (💡)	La balance des blancs est adaptée aux conditions d'enregistrement suivantes : – intérieur ; – scènes de fête ou studios où les conditions de lumière changent rapidement ; – sous des lampes vidéo dans un studio, des lampes au sodium ou des lampes de couleur de type incandescentes.
UNE PRES. (📷)	La balance des blancs est réglée en fonction de la lumière environnante. ① Appuyez sur [UNE PRES.]. ② Effectuez le cadrage sur un objet blanc, tel qu'une feuille de papier remplissant tout l'écran, dans les mêmes conditions d'éclairage que pour filmer le sujet. ③ Appuyez sur [📷]. 📷 clignote rapidement. Lorsque la balance des blancs a été réglée et enregistrée dans la mémoire, l'indicateur cesse de clignoter.

⚡ Remarques

- Réglez [BAL BLANCS] sur [AUTO] ou réglez la couleur dans [UNE PRES.] sous des lampes fluorescentes blanches ou blanc froid.
- Lorsque vous sélectionnez [UNE PRES.], continuez à cadrer des objets blancs lorsque 📷 clignote rapidement.
- 📷 clignote lentement si [UNE PRES.] n'a pas pu être réglé.
- Lorsque [UNE PRES.] a été sélectionné, si 📷 continue à clignoter après avoir appuyé sur **OK**, réglez [BAL BLANCS] sur [AUTO].
- Si vous sélectionnez [BAL BLANCS], [SELECTION SCENE] est réglé sur [AUTO].

💡 Conseils

- Si vous changez la batterie avec [AUTO] sélectionné ou si vous transportez votre caméscope de l'intérieur vers l'extérieur (ou vice versa), sélectionnez [AUTO] et orientez votre caméscope vers un objet blanc proche pendant 10 secondes environ pour un meilleur réglage de la balance des couleurs.

- Lorsque la balance des blancs a été réglée avec [UNE PRES.], si les conditions d'éclairage ont été modifiées lorsque vous êtes entré ou sorti du bâtiment avec votre caméscope, vous devez exécuter à nouveau la procédure [UNE PRES.] pour régler à nouveau la balance des blancs.

SPOT./M.PT C. (Spotmètre/mise au point)

Pour régler simultanément la luminosité et la mise au point du sujet sélectionné. Cette fonction permet d'utiliser simultanément [SPOTMETRE] (p. 71) et [MISE PT CEN.] (p. 72).

Etapes

MENU (MENU) → [SPOT./M.PT C.] (sous la catégorie 1 [REGLAG.MANUELS]) → appuyez sur le sujet dont vous souhaitez régler la luminosité et la mise au point → [FIN] → **X**

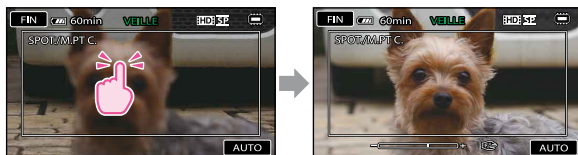

Pour régler la luminosité et la mise au point automatiquement, appuyez sur [AUTO].

⚡ Remarques

- [EXPOSITION] et [MISE AU PT.] sont automatiquement réglés sur [MANUEL].

SPOTMETRE (Spotmètre flexible)

Vous pouvez régler et fixer l'exposition du sujet, de sorte qu'il soit filmé dans des conditions de luminosité appropriée, même lorsque le contraste entre le sujet et l'arrière-plan est important (par exemple, avec les sujets sous la lumière des projecteurs sur une scène).

Etapes

MENU (MENU) → [SPOTMETRE] (sous la catégorie 1 [REGLAG.MANUELS]) → appuyez à l'endroit sur l'écran où vous souhaitez fixer et régler l'exposition → [FIN] → **X**

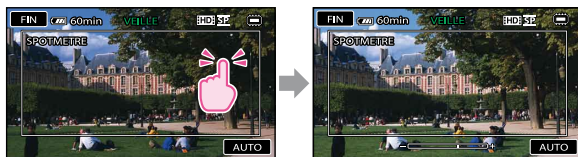

Pour revenir au mode d'exposition automatique, appuyez sur [AUTO].

⚡ Remarques

- [EXPOSITION] est automatiquement réglé sur [MANUEL].

MISE PT CEN.

Vous pouvez sélectionner et régler le point de focale pour le diriger vers un sujet ne se trouvant pas au centre de l'écran.

Etapes

MENU (MENU) → [MISE PT CEN.] (sous la catégorie **1** [REGLAG.MANUELS]) → appuyez à l'intérieur du cadre sur l'écran sur le point sur lequel vous souhaitez effectuer la mise au point → [FIN] → **X**

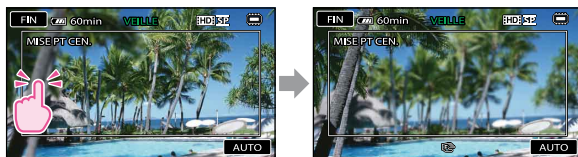

Pour régler la mise au point automatiquement, appuyez sur [AUTO].

⚡ Remarques

- [MISE AU PT.] est automatiquement réglé sur [MANUEL].

EXPOSITION

Vous pouvez fixer la luminosité d'une image manuellement. Réglez la luminosité lorsque le sujet est trop clair ou trop sombre.

Etapes

MENU (MENU) → [EXPOSITION] (sous la catégorie **1** [REGLAG.MANUELS]) → [MANUEL] → **-** (plus sombre)/ **+** (plus lumineux) → **OK** → **X**



Pour régler l'exposition automatiquement, appuyez sur [AUTO].

MISE AU PT.

Vous pouvez régler la mise au point manuellement. Vous pouvez aussi sélectionner cette fonction lorsque vous souhaitez effectuer une mise au point sur un sujet en particulier.

Etapes

MENU (MENU) → [MISE AU PT.] (sous la catégorie **1** [REGLAG.MANUELS]) → [MANUEL] → **☒** (mise au point sur des sujets rapprochés)/**☒** (mise au point sur des sujets éloignés) → **OK** → **✕**



Pour régler la mise au point automatiquement, appuyez sur [AUTO].

⚡ Remarques

- Si vous réglez [MISE AU PT.] sur [MANUEL], **☒** s'affiche.
- Pour maintenir une mise au point nette, la distance minimale requise entre le caméscope et le sujet est d'environ 1 cm pour le grand angle et d'environ 80 cm pour le téléobjectif.

⚙️ Conseils

- **☒** apparaît lorsque la mise au point ne peut pas être plus rapprochée et **▲** apparaît lorsque la mise au point ne peut pas être plus éloignée.
- Pour faciliter la mise au point sur le sujet, déplacez la manette de zoom vers T (téléobjectif) pour régler la mise au point, puis vers W (grand angle) pour régler le zoom pour la prise de vue. Lorsque vous souhaitez filmer un sujet en gros plan, déplacez la manette de zoom vers W (grand angle), puis réglez la mise au point.
- Les informations sur la distance focale (distance à laquelle la mise au point est effectuée sur le sujet, utilisée comme guide lorsqu'il fait sombre et que la mise au point est difficile à obtenir) s'affichent pendant quelques secondes dans les cas suivants : (Elles ne s'affichent pas correctement si vous utilisez un convertisseur (vendu séparément).)
 - lorsque le mode de mise au point passe de automatique à manuel ;
 - lorsque vous réglez la mise au point manuellement.

TELE MACRO

Ce mode est très utile pour filmer des sujets de petite taille, comme des fleurs ou des insectes. Vous pouvez rendre l'arrière-plan plus flou et les sujets plus clairs.

Etapes

MENU (MENU) → [TELE MACRO] (sous la catégorie **1** [REGLAG.MANUELS]) → le réglage de votre choix → **OK** → **X**

▶ ARRET	Annule le mode TELE MACRO. (Le mode TELE MACRO est également annulé lorsque vous déplacez la manette de zoom vers W.)	
MARCHE (T)	Le zoom (p. 29) se déplace automatiquement jusqu'en haut du côté T (téléobjectif) et permet d'enregistrer des sujets rapprochés jusqu'à environ 36 cm.	

⚡ Remarques

- Lors de la prise de vue d'un sujet éloigné, il peut s'avérer difficile et plus long d'effectuer la mise au point.
- Faites la mise au point manuellement ([MISE AU PT.], p. 73) lorsque la mise au point automatique se fait difficilement.

ENR.L.REGUL. (Enregistrement lent régulier)

Reportez-vous à la page 30.

2 REG.PRISE DE VUE (Options de prise de vue personnalisée)

Les réglages par défaut sont repérés par ►.

ZOOM NUM.

Il est possible de sélectionner le niveau de zoom jusqu'à 10 × si vous souhaitez effectuer un zoom supérieur au zoom optique suivant lors de l'enregistrement. Notez que la qualité de l'image diminue lorsque vous utilisez le zoom numérique.

Etapes

MENU (MENU) → [ ZOOM NUM.] (sous la catégorie 2 [REG.PRISE DE VUE]) → le réglage de votre choix → **OK** → **X**

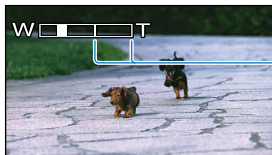

Le côté droit de la barre indique le facteur de zoom numérique. La zone de zoom s'affiche lorsque vous sélectionnez le niveau de zoom.

► ARRET	Les zooms sont effectués de manière optique jusqu'au niveau 10×.
20 ×	Les zooms sont effectués de manière optique jusqu'au niveau 10×. Au-delà et jusqu'au niveau 20×, ils sont effectués de manière numérique.
120 ×	Les zooms sont effectués de manière optique jusqu'au niveau 10×. Au-delà et jusqu'au niveau 120×, ils sont effectués de manière numérique.

IMAGE GUIDE

Vous pouvez afficher l'image et vérifier que le sujet est horizontal ou vertical. Le cadre n'est pas enregistré.

Etapes

MENU (MENU) → [IMAGE GUIDE] (sous la catégorie 2 [REG.PRISE DE VUE]) → le réglage de votre choix → **OK** → **X**

► ARRET	Le cadre n'apparaît pas.	
MARCHE	Le cadre apparaît.	

Conseils

- Si le sujet se trouve au point d'intersection du cadre, la composition est équilibrée.

STEADYSHOT

Vous pouvez compenser le bougé du caméscope.

Réglez [STEADYSHOT] sur [ARRET] (🛑) lorsque vous utilisez un trépied (vendu séparément). L'image devient alors naturelle.

Etapes

MENU (MENU) → [STEADYSHOT] (sous la catégorie 2 [REG.PRISE DE VUE]) → le réglage de votre choix → **OK** → **X**

▶ MARCHE	La fonction SteadyShot est activée.
ARRET (🛑)	La fonction SteadyShot n'est pas activée.

MIC ZOOM INTEG. (Microphone à zoom intégré)

Vous pouvez enregistrer un film avec son vivant adapté à la position du zoom.

Etapes

MENU (MENU) → [MIC ZOOM INTEG.] (sous la catégorie 2 [REG.PRISE DE VUE]) → le réglage de votre choix → **OK** → **X**

▶ ARRÊT	Le microphone n'enregistre pas le son en suivant les mouvements du zoom.
MARCHE (📡)	Le microphone enregistre le son en suivant les mouvements du zoom. 

NIV.REF.MIC (Niveau de référence du microphone)

Vous pouvez sélectionner le niveau du microphone pour le son d'enregistrement.

Etapes

MENU (MENU) → [NIV.REF.MIC] (sous la catégorie 2 [REG.PRISE DE VUE]) → le réglage de votre choix → **OK** → **X**

▶ NORMAL	Enregistre différents sons ambiophoniques et les convertit au niveau approprié.
BAS (⬇️)	Enregistre fidèlement un son ambiophonique. Sélectionnez [BAS] lorsque vous souhaitez enregistrer un son puissant, comme dans une salle de concert, etc. (Ce réglage n'est pas adapté à l'enregistrement de conversations.)

CONTRE-JR AUTO

Votre caméscope règle automatiquement l'exposition des sujets à contre-jour.

Étapes

MENU (MENU) → [CONTRE-JR AUTO] (sous la catégorie **2** [REG.PRISE DE VUE]) → le réglage de votre choix → **OK** → **X**

▶ MARCHE	Règle automatiquement l'exposition des sujets à contre-jour.
ARRET	Aucun réglage de l'exposition des sujets à contre-jour.

OBT.LENTE AUTO (Obturbateur lent)

Lors de l'enregistrement dans des endroits sombres, la vitesse d'obturation est automatiquement réduite à 1/25 de seconde.

Étapes

MENU (MENU) → [OBT.LENTE AUTO] (sous la catégorie **2** [REG.PRISE DE VUE]) → le réglage de votre choix → **OK** → **X**

▶ MARCHE	La fonction Obturbateur lent est activée.
ARRET	La fonction Obturbateur lent est désactivée.

CONVERTISSEUR

Lors de l'utilisation d'un convertisseur (vendu séparément), utilisez cette fonction pour enregistrer tout en compensant de façon optimale le bougé de caméra et la mise au point pour l'objectif.

Étapes

MENU (MENU) → [CONVERTISSEUR] (sous la catégorie **2** [REG.PRISE DE VUE]) → le réglage de votre choix → **OK** → **X**

▶ ARRET	Si vous n'utilisez pas de convertisseur.
OBJECT.GD ANGLE (BAW)	Si vous utilisez un objectif grand angle.

3 REGL.D'ENREG. (Options de qualité d'image et de mode d'enregistrement)

Les réglages par défaut sont repérés par ►.

REGLAGE [HD] / [SD]

Vous pouvez sélectionner la qualité d'image pour l'enregistrement, la lecture ou le montage de films en choisissant entre la qualité d'image haute définition (HD) et la qualité d'image standard (SD).

Etapes

[MENU] (MENU) → [REGLAGE [HD] / [SD]] (sous la catégorie 3 [REGL.D'ENREG.]) → le réglage de votre choix → [OUI] → [OK]

► [HD] QUALITE HD	L'enregistrement, la lecture ou le montage s'effectue avec une qualité d'image haute définition (HD).
[SD] QUALITE SD	L'enregistrement, la lecture ou le montage s'effectue avec une qualité d'image standard (SD).

Conseils

- Vous ne pouvez enregistrer, lire ou monter des films qu'avec la qualité d'image sélectionnée. Pour enregistrer, lire ou monter des films avec une autre qualité d'image, modifiez ce réglage.

[MODE ENR.] (Mode d'enregistrement)

Etapes

[MENU] (MENU) → [MODE ENR.] (sous la catégorie 3 [REGL.D'ENREG.]) → le réglage de votre choix → [OK] → [X]

Vous pouvez sélectionner un mode de prise de vue pour enregistrer un film avec une qualité d'image haute définition (HD) à choisir entre 4 niveaux. Lors de la prise de vue d'un sujet en mouvement rapide, il est recommandé de choisir une qualité d'image élevée, comme [FH].

[HD FH] [FH]	Enregistrement en mode de qualité supérieure (AVC HD 16M (FH))* ¹ .
[HD HQ] [HQ]	Enregistrement en mode de qualité élevée (AVC HD 9M (HQ))* ² .
► [HD SP] [SP]	Enregistrement en mode de qualité standard (AVC HD 7M (SP))* ² .
[HD LP] [LP]	Augmentation de la durée de prise de vue (Lecture longue) (AVC HD 5M (LP))* ² .

*¹ Les films sont enregistrés au format AVCHD 1920 × 1080/50i.

*² Les films sont enregistrés au format AVCHD 1440 × 1080/50i.

Vous pouvez sélectionner un mode de prise de vue pour enregistrer un film avec une qualité d'image standard (SD)^{*3} à choisir entre 3 niveaux.

	SD HQ (SD HQ)	Enregistrement en mode de qualité élevée (SD 9M (HQ)).
▶	SD SP (SD SP)	Enregistrement en mode de qualité standard (SD 6M (SP)).
	SD LP (SD LP)	Augmentation de la durée de prise de vue (Lecture longue) (SD 3M (LP)).

*3 Les films sont enregistrés au format MPEG-2.

⚡ Remarques

- Si vous enregistrez en mode LP, la qualité du film risque de se dégrader ou les scènes comportant des mouvements rapides risquent d'être parasitées lors de la lecture de l'image.

💡 Conseils

- Reportez-vous à la page 113 concernant la durée de prise de vue prévue de chaque mode d'enregistrement.
- Vous pouvez sélectionner le [MODE ENR.] séparément pour chaque support d'enregistrement.
- Les valeurs comme 16M indiquées dans le tableau correspondent au débit binaire moyen d'enregistrement de films. M correspond à Mbps.

📺 X.V.COLOR

Il est possible de capturer une gamme plus large de couleurs. Diverses couleurs telles que la couleur brillante des fleurs et le bleu turquoise de la mer peuvent être reproduites plus fidèlement. Reportez-vous aux modes d'emploi du téléviseur.

Étapes

MENU (MENU) → [X.V.COLOR] (sous la catégorie 3 [REGL.D'ENREG.]) → le réglage de votre choix → **OK** → **X**

▶	ARRET	Enregistrement dans le gamme ordinaire de couleurs.
	MARCHE ((COLOR))	Enregistrement en x.v.Color.

⚡ Remarques

- Réglez [X.V.COLOR] sur [MARCHE] lorsque le film enregistré est lu sur un téléviseur compatible x.v.Color.
- Si le film enregistré avec cette fonction [MARCHE] est lu sur un téléviseur non compatible x.v.Color, les couleurs peuvent ne pas être reproduites correctement.
- [X.V.COLOR] ne peut pas être réglé sur [MARCHE] :
 - lors de l'enregistrement d'un film avec une qualité d'image standard (SD) ;
 - pendant l'enregistrement d'un film.

Lors de l'enregistrement d'un film avec une qualité d'image standard (SD), vous pouvez sélectionner le format en fonction du téléviseur raccordé. Reportez-vous également au mode d'emploi fourni avec votre téléviseur.

Etapes

MENU (MENU) → **SEL.GD FRMAT** (sous la catégorie **3** [REGL.D'ENREG.]) → le réglage de votre choix → **OK** → **X**

▶	FORMAT 16:9	Permet d'enregistrer les films en plein écran sur un écran de télévision 16:9 (écran large).
	4:3 4:3	Permet d'enregistrer les films en plein écran sur un écran de télévision 4:3.

⚡ Remarques

- Réglez [FORMAT TV] en fonction du téléviseur raccordé pour la lecture (p. 97).

4 FONCT.VISAGE (Options de réglage de la fonction de détection de visage)

Les réglages par défaut sont repérés par ►.

AFFICHAGE CADRE

Choisissez d'afficher ou non le cadre de détection lorsqu'un visage est détecté par la fonction [DETECT.VISAGES] ou [DETECT.SOURIRE].

Etapas

MENU (MENU) → [AFFICHAGE CADRE] (sous la catégorie 4 [FONCT.VISAGE]) → le réglage de votre choix → **OK** → **X**

Cadre orange : visage cible d'une éventuelle prise de vue avec la fonction de détection de sourire.

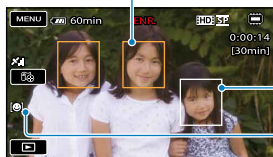

Cadre blanc : détection de visage

DETECT.SOURIRE

► MARCHE	Le cadre de détection s'affiche.
ARRET	Le cadre de détection ne s'affiche pas.

⚡ Remarques

- Le cadre de détection ne s'affiche pas en mode miroir (p. 30).

DETECT.VISAGES

Détecte les visages et règle automatiquement la mise au point, la couleur et l'exposition. Règle également la qualité d'image des parties du visage avec davantage de précision dans le cas d'une image haute définition (HD).

Etapas

MENU (MENU) → [DETECT.VISAGES] (sous la catégorie 4 [FONCT.VISAGE]) → le réglage de votre choix → **OK** → **X**

► MARCHE	Détecte les visages.
ARRET (👤)	Ne détecte pas les visages.

⚡ Remarques

- Selon les conditions de prise de vue, celles du sujet et le réglage de votre caméscope, il est possible que les visages ne soient pas détectés.
- [DETECT.VISAGES] ne fonctionne pas correctement selon les conditions d'enregistrement. Dans ce cas, réglez [DETECT.VISAGES] sur [ARRET].

Conseils

- Les visages détectés sont enregistrés dans l'Index des visages, même si certains ne le sont pas. Par ailleurs, le nombre de visages qui peuvent être enregistrés dans l'Index des visages est limité. Pour lancer la lecture à partir de l'Index des visages, reportez-vous à la page 39.

DETECT.SOURIRE

Le déclencheur se libère lorsque le caméscope détecte un sourire (OBTURAT.SOURIRE).

Etapes

MENU (MENU) → [DETECT.SOURIRE] (sous la catégorie **4** [FONCT.VISAGE]) → le réglage de votre choix → **OK** → **X**

▶ CAPTURE DOUBLE (📷)	Pendant l'enregistrement d'un film uniquement, le déclencheur se libère automatiquement lorsque le caméscope détecte un sourire.
TOUJOURS ACTIVE (📷)	Le déclencheur se libère lorsque le caméscope détecte un sourire alors que le caméscope est en mode de prise de vue.
ARRET	Les sourires ne sont pas détectés. Par conséquent, aucune photo n'est enregistrée automatiquement.

Remarques

- Selon les conditions de prise de vue, celles du sujet et le réglage de votre caméscope, il est possible que les sourires ne soient pas détectés.
- Si [CAPTURE DOUBLE] est sélectionné, 📷 s'affiche à l'écran en mode de pause d'enregistrement de film, et 📷 se transforme en 📷 lorsque l'enregistrement du film démarre.

Conseils

- Si aucun sourire n'est détecté, réglez la [SENSIBIL.SOURIRE] (p. 82).
- Vous pouvez sélectionner le sujet qui a la priorité pour la détection de sourire à l'aide du réglage [PRIORITE SOURIRE] (p. 83).

SENSIBIL.SOURIRE

Permet de régler la sensibilité sourire à l'aide de la fonction OBTURAT.SOURIRE.

Etapes

MENU (MENU) → [SENSIBIL.SOURIRE] (sous la catégorie **4** [FONCT.VISAGE]) → le réglage de votre choix → **OK** → **X**

HAUTE	Pour détecter même un léger sourire.
▶ MOYENNE	Pour détecter un sourire normal.
FAIBLE	Pour détecter un grand sourire.

PRIORITE SOURIRE

Permet de sélectionner le sujet qui a la priorité pour la fonction OBTURAT.SOURIRE.

Etapes

MENU (MENU) → [PRIORITE SOURIRE] (sous la catégorie **4** [FONCT.VISAGE]) → le réglage de votre choix → **OK** → **X**

▶ AUTO	L'appareil détecte automatiquement les visages souriants et les photographie.
PRIORITE ENFANT	L'appareil détecte les visages souriants et les photographie avec la priorité aux visages d'enfants.
PRIORITE ADULTES	L'appareil détecte les visages souriants et les photographie avec la priorité aux visages d'adultes.

5 REGL.PHOTO APP. (Options d'enregistrement de photos)

Les réglages par défaut sont repérés par ►.

RETARDATEUR

Appuyez à fond sur PHOTO pour démarrer le compte à rebours. Une photo est enregistrée après environ 10 secondes.

Etapes

MENU (MENU) → **RETARDATEUR** (sous la catégorie **5** [REGL.PHOTO APP.]) → le réglage de votre choix → **OK** → **X**

► ARRET	Annule le retardateur.
MARCHE (☺)	Démarre la prise de vue avec retardateur. Pour annuler l'enregistrement, appuyez sur [REINI.].

TAILLE

Vous pouvez sélectionner une taille de photo à capturer.

Etapes

MENU (MENU) → **TAILLE** (sous la catégorie **5** [REGL.PHOTO APP.]) → le réglage de votre choix → **OK** → **X**

► 4,0M (4,0M)	Enregistre des photos dans une qualité d'image élevée (2 304 × 1 728).
3,0M (3,0M)	Enregistre des photos dans la qualité d'image la plus élevée au format 16:9 (écran large) (2 304 × 1 296).
1,9M (1,9M)	Permet d'enregistrer davantage de photos d'une qualité relativement nette (1 600 × 1 200).
VGA(0,3M) (VGA)	Permet d'enregistrer un nombre maximal de photos (640 × 480).

⚡ Remarques

- La taille de l'image sélectionnée est effective lorsque le témoin  (Photo) est allumé.
- Reportez-vous à la page 114 pour plus d'informations sur le nombre de photos pouvant être enregistrées.

MODE FLASH

Vous pouvez régler cette fonction quand vous utilisez le flash intégré pour prendre des photos.

Etapes

MENU (MENU) → [MODE FLASH] (sous la catégorie **5** [REGL.PHOTO APP.]) → le réglage de votre choix → **OK** → **X**

▶ AUTO	Pour que le flash se déclenche automatiquement lorsque la luminosité environnante est insuffisante.
MARCHE (⚡)	Pour toujours utiliser le flash, quelle que soit la luminosité environnante.
ARRÊT (🚫)	Pour enregistrer sans flash.

⚡ Remarques

- En cas d'utilisation du flash intégré, la distance recommandée par rapport au sujet est comprise entre 0,3 et 1,5 m.
- Éliminez la poussière de la surface de l'ampoule du flash avant de l'utiliser. L'effet du flash peut être altéré si une décoloration par la chaleur ou de la poussière obscurcit l'ampoule.
- Le témoin ⚡/CHG (charge) (p. 18) clignote pendant la charge et reste allumé en continu lorsque la charge de la batterie est terminée.
- Le flash peut s'avérer inutile dans des endroits très éclairés, notamment lors de la prise de vue d'un sujet à contre-jour.

NIV.FLASH

Vous pouvez sélectionner cette fonction lors de l'utilisation du flash intégré.

Etapes

MENU (MENU) → [NIV.FLASH] (sous la catégorie **5** [REGL.PHOTO APP.]) → le réglage de votre choix → **OK** → **X**



ELEVE (⚡+)	Augmente le niveau du flash.
▶ NORMAL (⚡)	
BAS (⚡-)	Réduit le niveau du flash.

YEUX ROUGES (Réduction des yeux rouges)

Vous pouvez sélectionner cette fonction lors de l'utilisation du flash intégré pour prendre des photos.

Si vous réglez [YEUX ROUGES] sur [MARCHE], puis réglez [MODE FLASH] sur [AUTO] ou sur [MARCHE],  s'affiche. Il est possible d'empêcher le phénomène des yeux rouges en activant le pré-flash avant le déclenchement du flash.

Etapes

MENU (MENU) → [YEUX ROUGES] (sous la catégorie  [REGL.PHOTO APP.]) → le réglage de votre choix →  → 

▶ ARRET	N'empêche pas le phénomène des yeux rouges.
MARCHE ()	Empêche le phénomène des yeux rouges.



Remarques

- La fonction de réduction des yeux rouges peut ne pas produire l'effet escompté en raison des différences individuelles et d'autres conditions.
- La fonction de réduction des yeux rouges n'est pas disponible lors de l'enregistrement automatique avec l'option [DETECT.SOURIRE].

N°FICHIER (Numéro de fichier)

Vous pouvez sélectionner la manière dont le numéro de fichier des photos est affecté.

Etapes

MENU (MENU) → [N°FICHIER] (sous la catégorie  [REGL.PHOTO APP.]) → le réglage de votre choix →  → 

▶ SERIE	Affecte des numéros de fichier des photos dans l'ordre. – Le numéro de fichier augmente à chaque enregistrement d'une photo. – Même si le « Memory Stick PRO Duo » est remplacé par un autre, les numéros de fichier sont affectés dans l'ordre.
REINIT.	Affecte les numéros de fichier dans l'ordre, à la suite du numéro de fichier le plus élevé figurant sur le support d'enregistrement en cours. – Lorsque le « Memory Stick PRO Duo » est remplacé par un autre, les numéros de fichier sont affectés pour chaque « Memory Stick PRO Duo ».

6 LECTURE (Options de lecture)

VISUAL INDEX

Reportez-vous à la page 33.

INDEX DES DATES

Reportez-vous à la page 36.

CARTE (HDR-TG5VE/TG7VE)

Reportez-vous à la page 37.

PELLICULE

Reportez-vous à la page 38.

VISAGE

Reportez-vous à la page 39.

SELECTION

Reportez-vous à la page 40.

LISTE DE LECTURE

Reportez-vous à la page 59.

7 MONT (Options de montage)

SUPPRIMER

Reportez-vous à la page 49.

SUPPRIMER

Reportez-vous à la page 49.

PROTECTION

Reportez-vous à la page 55.

PROTECTION

Reportez-vous à la page 55.

DIVISER

Reportez-vous à la page 57.

CAPTURE PHOTO

Reportez-vous à la page 52.

COPIER FILM

Reportez-vous à la page 53.

COPIER PHOTO

Reportez-vous à la page 54.

EDITER LISTE LECT.

Reportez-vous à la page 58.



8 REGL.DE LECTURE (Options de personnalisation de l'affichage)



Les réglages par défaut sont repérés par ►.

REGLAGE

Vous pouvez sélectionner la qualité d'image pour l'enregistrement, la lecture ou le montage de films en choisissant entre la qualité d'image haute définition (HD) et la qualité d'image standard (SD).

Etapes

MENU (MENU) → [REGLAGE  ] (sous la catégorie **8** [REGL.DE LECTURE]) → le réglage de votre choix → [OUI] → **OK**

►  QUALITE HD	L'enregistrement, la lecture ou le montage s'effectue avec une qualité d'image haute définition (HD).
 QUALITE SD	L'enregistrement, la lecture ou le montage s'effectue avec une qualité d'image standard (SD).

Conseils

- Vous ne pouvez enregistrer, lire ou monter des films qu'avec la qualité d'image sélectionnée. Pour enregistrer, lire ou monter des films avec une autre qualité d'image, modifiez à nouveau ce réglage.

CODE DONNEES

Pendant la lecture, votre caméscope affiche les informations (code de données) enregistrées automatiquement lors de la prise de vue.

Etapes

MENU (MENU) → [CODE DONNEES] (sous la catégorie **8** [REGL.DE LECTURE]) → le réglage de votre choix → **OK** → **X**

HDR-TG5E

► ARRET	Le code de données n'est pas affiché.
DATE/HEURE	Affiche la date et l'heure.
DONNEES CAM.	Affiche les données de réglage de l'appareil.

DATE/HEURE

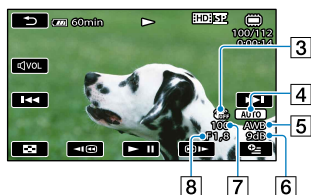

- 1 Date
- 2 Heure

DONNEES CAM.
Film

- 3 SteadyShot désactivé
- 4 Luminosité
- 5 Balance des blancs
- 6 Gain
- 7 Vitesse d'obturation
- 8 Indice du diaphragme
- 9 Exposition
- 10 Flash

Conseils

- Le code de données s'affiche sur l'écran du téléviseur si le caméscope est raccordé au téléviseur.
- Suivant l'état du support d'enregistrement, des barres [--:--:--] peuvent apparaître.

HDR-TG5VE/TG7VE

▶ ARRET	Le code de données n'est pas affiché.
DATE/HEURE	Affiche la date et l'heure.
DONNEES CAM.	Affiche les données de réglage de l'appareil.
COORDONNEES	Affiche les coordonnées.

Photo



DATE/HEURE



- 1 Date
- 2 Heure

DONNEES CAM.

Film

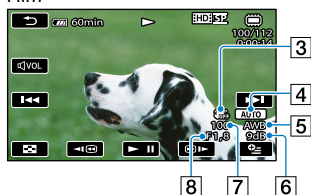

- 3 SteadyShot désactivé
- 4 Luminosité
- 5 Balance des blancs
- 6 Gain
- 7 Vitesse d'obturation
- 8 Indice du diaphragme

Photo

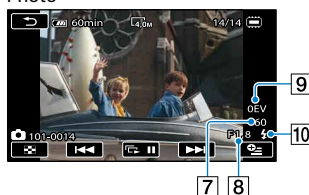

COORDONNEES



- 11 Latitude
- 12 Longitude

Conseils

- Le code de données s'affiche sur l'écran du téléviseur si le caméscope est raccordé au téléviseur.
- Suivant l'état du support d'enregistrement, des barres [---:---] peuvent apparaître.

9 AUTRES (Options des autres réglages)

Les réglages par défaut sont repérés par ►.

VOTRE POSITION (HDR-TG5VE/TG7VE)

Reportez-vous à la page 51.

CONNEXION USB

Reportez-vous à la page 61.

GUIDE RACC.TELE.

Reportez-vous à la page 43.

MUSIQUE VIDE (HDR-TG5E/TG5VE)

Reportez-vous à la page 41.

TELECH.MUSIQUE (HDR-TG5E/TG5VE)

Reportez-vous à la page 41.

INFOS BATTERIE

Vous pouvez vérifier l'estimation de la capacité restante de la batterie.

Etapes

MENU (MENU) → [INFOS BATTERIE] (sous la catégorie 9 [AUTRES]) → Cochez →

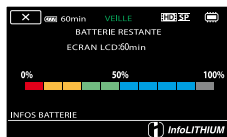

Fermeture de l'écran des informations relatives à la batterie

Appuyez sur

10 GERER SUPPORT (Options d'enregistrement de supports)

REG.SUPP.FILM

Reportez-vous à la page 64.

REG.SUPP.PHOTO

Reportez-vous à la page 64.

INFOS SUR SUPP.

Vous pouvez vérifier la durée de prise de vue restante pour chaque mode d'enregistrement du support d'enregistrement sélectionné dans [REG.SUPP.FILM] (p. 64), ainsi que la quantité d'espace libre et utilisé sur le support d'enregistrement.

Etapas

MENU (MENU) → [INFOS SUR SUPP.] (sous la catégorie 10 [GERER SUPPORT]) →
Cochez → **X**.

Conseils

- Vous pouvez vérifier l'espace d'enregistrement disponible, etc. en appuyant sur **→** dans le coin inférieur droit de l'écran.

Pour éteindre l'affichage

Appuyez sur **X**.

Remarques

- Le calcul de l'espace sur le support d'enregistrement est le suivant : 1 Mo = 1 048 576 octets. Les fractions inférieures à 1 Mo sont ignorées lorsque l'espace du support d'enregistrement s'affiche.
- Etant donné qu'il existe une zone des fichiers de gestion, l'espace utilisé n'est jamais égal à 0 Mo même si vous effectuez une opération [FORMAT.SUPPORT] (p. 94).

Conseils

- Seules les informations du support sélectionné dans [REG.SUPP.FILM] (p. 64) s'affichent. Si nécessaire, modifiez le réglage du support.

FORMAT.SUPPORT

Le formatage supprime tous les films et toutes les photos afin de libérer de l'espace d'enregistrement. Sélectionnez le support d'enregistrement à formater.

Etapes

MENU (MENU) → [FORMAT.SUPPORT] (sous la catégorie **10** [GERER SUPPORT]) → [MEMOIRE INTERNE]/[MEMORY STICK] → [OUI] → [OUI] → **OK**.

Remarques

- Raccordez votre caméscope à la prise murale à l'aide de l'adaptateur secteur fourni à cet effet (p. 20).
- Afin d'éviter la perte d'images importantes, il est conseillé de les enregistrer (p. 61, reportez-vous également au Mode d'emploi du caméscope) avant de procéder au formatage du support d'enregistrement.
- Les films et photos protégés sont également supprimés.
- Aussi longtemps que le message [Exécution en cours...] est affiché, ne fermez pas l'écran LCD, n'utilisez aucune touche du caméscope, ne débranchez pas l'adaptateur secteur et n'éjectez pas le « Memory Stick PRO Duo » de votre caméscope (le témoin d'accès est allumé ou clignote pendant le formatage du support).

REPAR.F.BD.IM.

Reportez-vous à la page 108, 111.

11 REGL.SON/AFF. (Options de réglage du son et de l'écran)

Les réglages par défaut sont repérés par ►.

VOLUME

Permet régler le volume du son de lecture.

Etapes

MENU (MENU) → [VOLUME] (sous la catégorie **11** [REGL.SON/AFF.]) → **—** (plus faible) / **+** (plus fort) → **OK** → **✕**

BIP

Etapes

MENU (MENU) → [BIP] (sous la catégorie **11** [REGL.SON/AFF.]) → le réglage de votre choix → **OK** → **✕**

► MARCHE	Une mélodie retentit lorsque vous commencez l'enregistrement ou que vous l'arrêtez ou lorsque vous utilisez l'écran tactile.
ARRET	Permet d'annuler la mélodie.

LUMI.LCD

Vous pouvez régler la luminosité de l'écran LCD.

Etapes

MENU (MENU) → [LUMI.LCD] (sous la catégorie **11** [REGL.SON/AFF.]) → **—** (plus sombre) / **+** (plus lumineux) → **OK** → **✕**

Conseils

- Ce réglage n'affecte en aucune façon les images enregistrées.

NIV.ÉCL.LCD (Niveau rétroéclairage de l'écran LCD)

Vous pouvez régler la luminosité du rétroéclairage de l'écran LCD.

Etapes

MENU (MENU) → [NIV.ÉCL.LCD] (sous la catégorie **11** [REGL.SON/AFF.]) → le réglage de votre choix → **OK** → **✕**

► NORMAL	Luminosité normale.
LUMINEUX	Rend l'écran LCD plus lumineux.

⚡ Remarques

- Lors du raccordement de votre caméscope à la prise murale à l'aide de l'adaptateur secteur fourni, le réglage [LUMINEUX] est automatiquement sélectionné.
- Quand vous sélectionnez [LUMINEUX], l'autonomie de la batterie est légèrement réduite pendant l'enregistrement.
- Si vous ouvrez le panneau LCD à 180 degrés de telle sorte que l'écran se trouve à l'extérieur et que vous le rabattez sur le corps du caméscope, le réglage revient automatiquement sur [NORMAL].

💡 Conseils

- Ce réglage n'affecte en aucune façon les images enregistrées.

COULEUR LCD

Vous pouvez régler la couleur de l'écran LCD.

Etapes

MENU (MENU) → [COULEUR LCD] (sous la catégorie **11** [REGL.SON/AFF.]) → **—** (plus faible intensité) / **+** (plus forte intensité) → **OK** → **×**

💡 Conseils

- Ce réglage n'affecte en aucune façon les images enregistrées.

REGL.AFFICH.

Vous pouvez définir la durée d'affichage des icônes ou indicateurs sur l'écran LCD.

Etapes

MENU (MENU) → [REGL.AFFICH.] (sous la catégorie **11** [REGL.SON/AFF.]) → le réglage de votre choix → **OK** → **×**

▶ AUTO	S'affichent pendant environ 5 secondes seulement.
MARCHE	Sont toujours affichés.

💡 Conseils

- Les icônes ou indicateurs s'affichent dans les cas suivants :
 - lorsque vous mettez votre caméscope sous tension ;
 - lorsque vous appuyez sur l'écran LCD ;
 - lorsque votre caméscope passe en mode d'enregistrement de films, d'enregistrement de photos ou de lecture.

12 REGLAGES SORTIE (Options lors du raccordement à un téléviseur)





Les réglages par défaut sont repérés par ►.

FORMAT TV

Vous devez convertir le signal en fonction du téléviseur raccordé lors de la lecture de films et de photos. Les films et photos enregistrés sont lus comme indiqué sur les illustrations suivantes.

Etapes

MENU (MENU) → [FORMAT TV] (sous la catégorie 12 [REGLAGES SORTIE]) → le réglage de votre choix → **OK** → **X**

► 16:9		<p>Sélectionnez ce réglage pour visionner les films sur un téléviseur 16:9 (écran large). Les films et photos enregistrés sont lus comme indiqué ci-dessous.</p> <p>Films et photos enregistrés en mode 16:9 (écran large) Films et photos enregistrés en mode 4:3</p>  
4:3		<p>Sélectionnez ce réglage pour visionner les films et photos sur un téléviseur 4:3 standard. Les films et photos enregistrés sont lus comme indiqué ci-dessous.</p> <p>Films et photos enregistrés en mode 16:9 (écran large) Films et photos enregistrés en mode 4:3</p>  

⚡ Remarques

- Le format des films enregistrés avec une qualité d'image haute définition (HD) est 16:9.

COMPOSANT

Sélectionnez [COMPOSANT] lorsque vous raccordez votre caméscope à un téléviseur à l'aide de la prise d'entrée composante.

Étapes

MENU (MENU) → [COMPOSANT] (sous la catégorie **12** [REGLAGES SORTIE]) → le réglage de votre choix → **OK** → **X**

	576i	Sélectionnez ce réglage lorsque vous raccordez votre caméscope à un téléviseur à l'aide de la prise d'entrée composante.
▶	1080i/576i	Sélectionnez ce réglage lorsque vous raccordez votre caméscope à un téléviseur qui possède une prise d'entrée composante et qui peut afficher le signal 1080i.

RESOLUTION HDMI

Sélectionnez la résolution de sortie des images lorsque vous raccordez votre caméscope à un téléviseur à l'aide d'un câble HDMI.

Étapes

MENU (MENU) → [RESOLUTION HDMI] (sous la catégorie **12** [REGLAGES SORTIE]) → [CONTENU HD]/[CONTENU SD] → le réglage de votre choix → **OK** → **↶** → **X**

CONTENU HD

Sélectionnez la résolution de sortie des images enregistrées avec une qualité d'image haute définition (HD).

▶	AUTO	Réglage normal (reproduit automatiquement les signaux en fonction du téléviseur).
	1080i	Reproduit les signaux 1080i.
	720p	Reproduit les signaux 720p.
	576p	Reproduit les signaux 576p.

CONTENU SD

Sélectionnez la résolution de sortie des images enregistrées avec une qualité d'image standard (SD).

▶	AUTO	Réglage normal (reproduit automatiquement les signaux en fonction du téléviseur).
	576p	Reproduit les signaux 576p.
	576i	Reproduit les signaux 576i.

SORTIE AFF. (Sortie de l'affichage)

Vous pouvez définir l'endroit auquel les informations doivent s'afficher à l'écran.

Etapes

MENU (MENU) → [SORTIE AFF.] (sous la catégorie  [REGLAGES SORTIE]) → le réglage de votre choix → **OK** → **X**

▶ LCD	Affiche des informations comme le code temporel sur l'écran LCD.
SOR.V/LCD	Affiche des informations comme le code temporel sur l'écran LCD et le téléviseur.

13 REG.HOR./ [A] LAN. (Options de réglage de l'horloge et de la langue)

Les réglages par défaut sont repérés par ►.

REGL.HORLOGE

Reportez-vous à la page 22.

REGL.ZONE

Vous pouvez changer de fuseau horaire sans arrêter l'horloge. Réglez l'horloge sur le fuseau horaire local lorsque vous utilisez votre caméscope dans d'autres fuseaux horaires. Reportez-vous à la liste des fuseaux horaires dans le monde à la page 117.

Etapes

MENU (MENU) → [REGL.ZONE] (sous la catégorie 13 [REG.HOR./ [A] LAN.]) → sélectionnez le fuseau horaire à l'aide des touches **▲**/**▼** → **OK** → **X**

REGL.HORL.AUTO (Réglage automatique de l'horloge) (HDR-TG5VE/TG7VE)

Votre caméscope maintient l'horloge à l'heure correcte en acquérant l'heure auprès du système GPS.

Réglez préalablement le commutateur GPS sur ON.

Etapes

MENU (MENU) → [REGL.HORL.AUTO] (sous la catégorie 13 [REG.HOR./ [A] LAN.]) → le réglage de votre choix → **OK** → **X**

► MARCHE	L'horloge se règle automatiquement.
ARRET	L'horloge ne se règle pas automatiquement.

⚡ Remarques

- Vous devez régler la date et l'heure de votre caméscope à l'aide de ce dernier (p. 22).
- Il peut y avoir un décalage de quelques secondes, même si [REGL.HORL.AUTO] est activé.
- L'horloge se règle automatiquement à l'aide de la fonction [REGL.HORL.AUTO] lorsque vous mettez le caméscope hors tension si ce dernier capte un signal GPS en cours d'utilisation. L'horloge ne se règle que lorsque vous mettez le caméscope hors tension. Par ailleurs, l'horloge ne se règle que lorsque le caméscope capte un signal GPS, même si le commutateur GPS est réglé sur ON.

REGL.ZONE AUTO (Réglage automatique de la zone) (HDR-TG5VE/TG7VE)

Votre caméscope compense automatiquement les décalage horaires avec la zone actuelle lorsqu'il détecte un décalage horaire, en acquérant les informations de localisation actuelles auprès du système GPS.

Réglez préalablement le commutateur GPS sur ON.

Etapes

MENU (MENU) → [REGL.ZONE AUTO] (sous la catégorie **13** [REG.HOR./**A** LAN.]) → le réglage de votre choix → **OK** → **X**

▶ MARCHE	Compense automatiquement les décalages horaires avec la zone actuelle.
ARRET	Ne compense pas automatiquement les décalages horaires avec la zone actuelle.

⚡ Remarques

- Vous devez régler la date et l'heure de votre caméscope à l'aide de ce dernier (p. 22).

HEURE ETE

Vous pouvez effectuer ce réglage sans arrêter l'horloge. Réglez cette option sur [MARCHE] pour avancer de 1 heure.

Etapes

MENU (MENU) → [HEURE ETE] (sous la catégorie **13** [REG.HOR./**A** LAN.]) → le réglage de votre choix → **OK** → **X**

▶ ARRET	Ne règle pas l'heure d'été.
MARCHE	Règle l'heure d'été.

A REGL.LANGUE

Vous pouvez sélectionner la langue à utiliser sur l'écran LCD.

Etapes

MENU (MENU) → [**A** REGL.LANGUE] (sous la catégorie **13** [REG.HOR./**A** LAN.]) → le réglage de votre choix → **OK** → **X**

💡 Conseils

- Votre caméscope propose [ENG[SIMP]] (anglais simplifié) lorsque vous ne pouvez pas trouver votre langue maternelle parmi les options.

14 REGL.GENERAUX (Autres options de réglage)

Les réglages par défaut sont repérés par ►.

MODE DEMO

Lorsque vous raccordez votre caméscope à une prise murale, un film de démonstration apparaît environ 10 minutes après l'illumination du témoin  (Film).

Etapes

MENU (MENU) → [MODE DEMO] (sous la catégorie 14 [REGL.GENERAUX]) → le réglage de votre choix → **OK**

► MARCHE	La démonstration apparaît.
ARRET	La démonstration n'apparaît pas.

Conseils

- Lorsque vous réglez cette option sur [MARCHE] et appuyez sur **OK**, la lecture de la démonstration démarre.
- La démonstration est interrompue :
 - lorsque vous appuyez sur START/STOP ou PHOTO ;
 - lorsque vous avez fait pivoté le panneau LCD et l'avez refermé avec l'écran orienté vers l'extérieur.
- Un film que vous avez enregistré sera défini comme film de démonstration s'il répond à toutes les conditions suivantes :
 - le film est protégé ;
 - il s'agit du premier film affiché dans l'écran VISUAL INDEX ;
 - le film est enregistré dans la mémoire interne ;
 - le film est enregistré avec une qualité d'image haute définition (HD).

ETALONNAGE

Reportez-vous à la page 126.

ARRET AUTO (arrêt automatique)

Vous pouvez faire en sorte que le caméscope s'éteigne automatiquement lorsqu'il est resté inactif pendant plus de 5 minutes environ.

Etapes

MENU (MENU) → [ARRET AUTO] (sous la catégorie 14 [REGL.GENERAUX]) → le réglage de votre choix → **OK** → **X**

► 5min	Le caméscope s'éteint automatiquement.
JAMAIS	Le caméscope ne s'éteint pas automatiquement.

Remarques

- Lorsque vous raccordez votre caméscope à une prise murale, [ARRET AUTO] est automatiquement réglé sur [JAMAIS].

COMMANDE HDMI (Commande HDMI)

Lorsque vous raccordez votre caméscope à un téléviseur compatible « BRAVIA » Sync à l'aide du câble HDMI (vendu séparément), vous pouvez visionner des films sur votre caméscope en orientant la télécommande du téléviseur vers le téléviseur (p. 47).

Etapes

MENU (MENU) → [COMMANDE HDMI] (sous la catégorie **14** [REGL.GENERAUX]) → le réglage de votre choix → **OK** → **X**

▶ MARCHE	Pour utiliser la télécommande du téléviseur avec votre caméscope.
ARRET	Pour ne pas utiliser la télécommande du téléviseur avec votre caméscope.

? Dépannage

Si vous rencontrez un problème pendant l'utilisation de votre caméscope, utilisez la liste suivante pour essayer d'y remédier. Si le problème persiste, débranchez la source d'alimentation et contactez votre revendeur Sony.

- Opérations générales p. 104
- Batteries/sources d'alimentation p. 105
- Ecran LCD p. 105
- « Memory Stick PRO Duo » p. 105
- Enregistrement..... p. 106
- Lecture..... p. 107
- Lecture d'images enregistrées sur un « Memory Stick PRO Duo » ou sur d'autres appareils p. 108
- Montage de films/photos sur votre caméscope p. 108
- Lecture sur le téléviseur p. 108
- Copie/Raccordement avec d'autres appareils p. 109
- GPS (HDR-TG5VE/TG7VE) p. 109
- Exemples de fonctions ne pouvant pas être utilisées simultanément..... p. 109

Avant d'envoyer votre caméscope en réparation

- Il peut être nécessaire d'initialiser ou de remplacer la mémoire interne actuelle de votre caméscope, selon le problème rencontré. Dans ce cas, les données stockées dans la mémoire interne sont supprimées. Enregistrez les données de la mémoire interne sur un autre support (sauvegarde) avant d'envoyer votre caméscope en réparation (p. 61, reportez-vous également au Mode d'emploi du caméscope). Aucune compensation ne vous sera accordée en cas de perte des données de la mémoire interne.
- Pendant la réparation, il est possible que nous vérifions quelques-unes de données enregistrées dans la mémoire interne, afin de mieux cerner le problème. Cependant, votre revendeur Sony ne copiera pas et ne conservera pas vos données.

Opérations générales

Le caméscope ne se met pas sous tension.

- Fixez une batterie chargée sur le caméscope (p. 18).
- La fiche de l'adaptateur secteur a été débranchée de la prise murale. Raccordez-la à la prise murale (p. 18).
- Installez convenablement le caméscope sur le support « Handycam » Station (p. 18).

Le caméscope ne fonctionne pas, même lorsqu'il est mis sous tension.

- Un délai de quelques secondes s'écoule après la mise sous tension, avant que votre caméscope ne soit prêt pour l'enregistrement. Il ne s'agit pas d'un dysfonctionnement.
- Débranchez l'adaptateur secteur de la prise murale ou retirez la batterie, puis rebranchez-le au bout d'1 minute environ. S'il ne fonctionne toujours pas, appuyez sur RESET (p. 7) à l'aide d'un objet pointu. (Si vous appuyez sur RESET, tous les réglages, y compris le réglage de l'horloge, sont réinitialisés.)

Les réglages du menu ont été modifiés automatiquement.

- Les options de menu suivantes reviennent aux réglages par défaut pendant plus de 12 heures après la fermeture de l'écran LCD.
 - [CONTRE-JR AUTO]
 - [SPOT/M.PT C.]
 - [SPOTMETRE]
 - [MISE PT CEN.]
 - [EXPOSITION]
 - [MISE AU PT.]
 - [SELECTION SCENE]
 - [BAL BLANCS]
 - [MIC ZOOM INTEG.]
 - [NIV.REF.MIC]
- Les options de menu suivantes retrouvent leurs réglages par défaut lorsque vous basculez entre les modes d'enregistrement et de lecture de films et de photos.
 - [FONDU]
 - [TELE MACRO]
 - [RETARDATEUR]

Votre caméscope chauffe.

- Votre caméscope peut chauffer en cours d'utilisation. Il ne s'agit pas d'un dysfonctionnement.

Batteries/sources d'alimentation

Une coupure soudaine de courant se produit.

- Utilisez l'adaptateur secteur.
- Par défaut, lorsque le caméscope est resté inactif pendant environ 5 minutes, il se met automatiquement hors tension (ARRET AUTO). Modifiez le réglage de [ARRET AUTO] (p. 102), ou remettez l'appareil sous tension.
- Rechargez la batterie (p. 18).

Le témoin $\frac{1}{4}$ /CHG (charge) ne s'allume pas lorsque la batterie est en charge.

- Fermez l'écran LCD (p. 18).
- Fixez correctement la batterie sur le caméscope (p. 18).
- Raccordez correctement le cordon d'alimentation à la prise murale.
- La batterie est rechargée (p. 18).
- Installez convenablement le caméscope sur le support « Handycam » Station (p. 18).

Le témoin $\frac{1}{4}$ /CHG (charge) clignote lorsque la batterie est en charge.

- Fixez correctement la batterie sur le caméscope (p. 18). Si le problème persiste, débranchez l'adaptateur secteur de la prise murale et contactez votre revendeur Sony. La batterie est peut-être endommagée.

L'indicateur d'autonomie de la batterie n'indique pas le temps d'autonomie correct.

- La température environnante est trop élevée ou trop basse. Il ne s'agit pas d'un dysfonctionnement.
- La batterie n'a pas été suffisamment chargée. Rechargez de nouveau entièrement la batterie. Si le problème persiste, remplacez la batterie par une batterie neuve (p. 125).

- La durée indiquée peut ne pas être correcte, en fonction de l'environnement d'utilisation.

La batterie se décharge rapidement.

- La température environnante est trop élevée ou trop basse. Il ne s'agit pas d'un dysfonctionnement.
- La batterie n'a pas été suffisamment chargée. Rechargez de nouveau entièrement la batterie. Si le problème persiste, remplacez la batterie par une batterie neuve (p. 125).

Ecran LCD

Les options de menu sont grisées.

- Vous ne pouvez pas sélectionner d'option grisée avec le mode de lecture/prise de vue en cours.
- Certaines fonctions ne peuvent pas être activées simultanément (p. 109).

Les boutons ne s'affichent pas sur l'écran tactile.

- Appuyez légèrement sur l'écran LCD.

Les boutons de l'écran tactile ne fonctionnent pas correctement ou ne fonctionnent pas du tout.

- Réglez l'écran tactile ([ETALONNAGE]) (p. 126).

Il est possible que les boutons de l'écran tactile disparaissent facilement.

- Réglez [REGL.AFFICH.] sur [MARCHE] (p. 96).

« Memory Stick PRO Duo »

Impossible d'effectuer les opérations utilisant le « Memory Stick PRO Duo ».

- Si vous utilisez un « Memory Stick PRO Duo » formaté sur un ordinateur, reformatez-le sur votre caméscope (p. 94).

Les images enregistrées sur le « Memory Stick PRO Duo » ne peuvent pas être supprimées.

- Vous pouvez supprimer 100 images au maximum en une seule fois sur l'écran d'index.
- Vous ne pouvez pas supprimer les images protégées.

Le nom du fichier de données n'est pas correct ou clignote.

- Le fichier est endommagé.
- Votre caméscope ne prend pas en charge le format du fichier (p. 123).

Enregistrement

Reportez-vous également à la section « Memory Stick PRO Duo » (p. 105).

Appuyer à fond sur START/STOP ou PHOTO n'enregistre aucune image.

- Votre caméscope enregistre l'image que vous venez de capturer sur le support d'enregistrement. Pendant cette opération, vous ne pouvez pas effectuer un nouvel enregistrement.
- Le support d'enregistrement est plein. Supprimez les images superflues (p. 49).
- Le nombre total de scènes de film ou de photos dépasse la capacité enregistrable de votre caméscope (p. 113, 114). Supprimez les images superflues (p. 49).

Le témoin d'accès reste allumé ou clignote, même si vous avez arrêté l'enregistrement.

- Votre caméscope enregistre la scène que vous venez de capturer sur le support d'enregistrement.

Le champ imagé paraît différent.

- Le champ imagé paraît différent selon l'état de votre caméscope. Il ne s'agit pas d'un dysfonctionnement.

Le flash ne fonctionne pas.

- Vous ne pouvez pas enregistrer avec le flash dans les cas suivants :
 - vous capturez des photos pendant l'enregistrement d'un film ;
 - [CONVERTISSEUR] est réglé sur [OBJECT. GD ANGLE]
- Même si le flash automatique ou  (réduction automatique de l'effet yeux rouges) est sélectionné, vous ne pouvez pas utiliser le flash en mode :
 - [SPOT./M.P.T C.]
 - [SPOTMETRE]
 - [MANUEL] dans [EXPOSITION]
 - [CREPUSCULE], [BOUGIE], [MATIN&SOIR], [FEU D'ARTIFICE], [PAYSAGE], [PROJECTEUR], [PLAGE] ou [NEIGE] dans [SELECTION SCENE]

La durée de prise de vue réelle pour les films est inférieure à la durée de prise de vue prévue du support d'enregistrement.

- Selon les conditions de prise de vue, la durée d'enregistrement disponible peut être plus courte, par exemple lors de la prise de vue d'un objet en mouvement rapide, etc. (p. 113).

Il existe un décalage entre le moment où vous appuyez à fond sur START/STOP et le moment où l'enregistrement du film démarre ou s'arrête réellement.

- Sur votre caméscope, il peut se produire un léger décalage entre le moment où vous appuyez à fond sur START/STOP et le moment où l'enregistrement du film démarre/s'arrête réellement. Il ne s'agit pas d'un dysfonctionnement.

Impossible de modifier le format du film (16:9 (écran large)/4:3).

- Le format des films enregistrés avec une qualité d'image haute définition (HD) est 16:9 (écran large).

La mise au point automatique ne fonctionne pas.

- Réglez [MISE AU PT.] sur [AUTO] (p. 73).
- Les conditions d'enregistrement ne conviennent pas au mode de mise au point automatique. Réglez la mise au point manuellement (p. 73).

La fonction SteadyShot n'est pas disponible.

- Réglez [STEADYSHOT] sur [MARCHE] (p. 76).
- Même si [STEADYSHOT] est réglé sur [MARCHE], il est possible que votre caméscope ne puisse pas compenser les vibrations excessives.

Les sujets qui traversent l'écran rapidement apparaissent déformés.

- C'est ce qu'on appelle le phénomène de plan focal. Il ne s'agit pas d'un dysfonctionnement. En raison de la manière dont le dispositif d'image (capteur CMOS) lit les signaux d'image, les sujets qui traversent rapidement l'écran peuvent être déformés, suivant les conditions d'enregistrement.

Des rayures horizontales apparaissent sur les images.

- Ce phénomène se produit lorsque les images sont filmées sous un éclairage fluorescent, au sodium ou au mercure. Il ne s'agit pas d'un dysfonctionnement.

Des bandes noires apparaissent lors de la prise de vue de l'écran d'un téléviseur ou d'un ordinateur.

- Réglez [STEADYSHOT] sur [ARRÊT] (p. 76).

Impossible de régler [NIV.ÉCL.LCD].

- Vous ne pouvez pas régler [NIV.ÉCL.LCD] dans les cas suivants :
 - le panneau LCD est fermé sur votre caméscope et l'écran LCD est orienté vers l'extérieur ;
 - l'alimentation est fournie par l'adaptateur secteur.

L'agrandissement change lors de la sélection du mode d'enregistrement.

- Vous ne pouvez pas utiliser le zoom numérique quand la caméscope est en mode d'enregistrement de photos.

Lecture

Impossible de lire des images.

- Sélectionnez le support d'enregistrement et la qualité d'image d'un film que vous souhaitez lire en appuyant sur [MENU] (MENU) → [REG. SUPP.FILM]/[REG.SUPP.PHOTO] (sous la catégorie [GERER SUPPORT]) (p. 64).
- Sélectionnez la qualité d'image d'un film que vous souhaitez lire en appuyant sur [MENU] (MENU) → [REGLAGE H/D] / [S/D] (sous la catégorie [REGL.DE LECTURE]) (p. 89).

Impossible de lire des photos.

- Vous ne pouvez pas lire de photos si vous avez modifié leurs fichiers ou leurs dossiers ou si vous avez édité leurs données sur un ordinateur. (Dans ce cas, le nom de fichier clignote.) Il ne s'agit pas d'un dysfonctionnement.
- Les photos enregistrées avec d'autres appareils peuvent ne pas être lues. Il ne s'agit pas d'un dysfonctionnement.

 s'affiche sur une image sur l'écran VISUAL INDEX.

- Cet indicateur peut apparaître sur une image enregistrée avec d'autres appareils, éditée sur un ordinateur, etc.
- Vous avez débranché l'adaptateur secteur ou la batterie avant que le témoin d'accès se soit éteint, une fois l'enregistrement terminé. Cela peut endommager les données d'image et  s'affiche.

 s'affiche sur une image sur l'écran VISUAL INDEX.

- Le fichier de la base de données d'images est peut-être endommagé. Vérifiez le fichier de la base de données en appuyant sur **MENU** (MENU) → [REPAR.FBD.IM.] (sous la catégorie **10** [GERER SUPPORT]) → le support d'enregistrement. Si l'icône s'affiche toujours, supprimez l'image avec  (p. 49).

Aucun son n'est émis ou le son est faible lors de la lecture.

- Augmentez le volume (p. 34).
- Le son est coupé lorsque l'écran LCD est refermé en étant dirigé vers l'extérieur. Ouvrez l'écran LCD.
- Lorsque vous enregistrez le son avec [NIV. REF.MIC] (p. 76) réglé sur [BAS], il peut être difficile d'entendre le son enregistré.
- Les sons ne sont pas enregistrés lors de l'enregistrement d'un film de 3 secondes environ à l'aide de [ENR.L.REGUL.].

La lecture d'un film commence automatiquement.

- Des films sont lus automatiquement sur le caméscope, comme films de démonstration, lorsqu'ils remplissent une certaine condition (p. 102). Il ne s'agit pas d'un dysfonctionnement.

Lecture d'images enregistrées sur un « Memory Stick PRO Duo » ou sur d'autres appareils

La lecture des images est impossible ou le « Memory Stick PRO Duo » n'est pas reconnu.

- Les films enregistrés avec une qualité d'image haute définition (HD) sur un « Memory Stick PRO Duo » ne peuvent pas être lus sur un appareil non compatible avec le format AVCHD.

Montage de films/photos sur votre caméscope

Edition impossible.

- L'édition est impossible, à cause de l'état de l'image.

Impossible d'ajouter des films à la liste de lecture.

- Il n'y a plus d'espace libre sur le support d'enregistrement.
- Vous pouvez ajouter jusqu'à 999 films avec une qualité d'image haute définition (HD) ou 99 films avec une qualité d'image standard (SD) à une liste de lecture. Supprimez les films inutiles de la liste de lecture (p. 59).
- Vous ne pouvez pas ajouter de photos à la liste de lecture.

Impossible de diviser un film.

- Il est impossible de diviser un film trop court.
- Il est impossible de diviser un film protégé.

Impossible de capturer une photo à partir d'un film.

- Le support d'enregistrement sur lequel vous souhaitez sauvegarder les photos est plein.

Lecture sur le téléviseur

Impossible de lire l'image et le son sur le téléviseur raccordé.

- Lorsque vous utilisez un câble A/V composante, réglez [COMPOSANT] selon les exigences de l'appareil raccordé (p. 98).
- Si vous utilisez la fiche vidéo composante, assurez-vous que les fiches rouge et blanche du câble de raccordement A/V sont raccordées (p. 44, 45).
- La prise HDMI OUT ne reproduit aucune image accompagnée de signaux de protection des droits d'auteur.
- Si vous utilisez la fiche S VIDEO, assurez-vous que les fiches rouge et blanche du câble de raccordement A/V sont raccordées (p. 46).

L'image apparaît déformée sur un téléviseur 4:3.

- Cela se produit lorsque vous visionnez une image enregistrée en mode 16:9 (écran large) sur un téléviseur 4:3. Réglez correctement [FORMAT TV] (p. 97) et lisez l'image.

Des bandes noires apparaissent en haut et en bas de l'écran du téléviseur 4:3.

- Cela se produit lorsque vous visionnez une image enregistrée en mode 16:9 (écran large) sur un téléviseur 4:3. Il ne s'agit pas d'un dysfonctionnement.

Copie/Raccordement avec d'autres appareils

Impossible de copier correctement les images.

- Vous ne pouvez pas copier d'images avec le câble HDMI.
- Le câble de raccordement A/V n'est pas raccordé correctement. Assurez-vous de raccorder le câble à la prise d'entrée d'un autre appareil (p. 62).

GPS (HDR-TG5VE/TG7VE)

Le caméscope ne capte pas de signal GPS (HDR-TG5VE/TG7VE).

- Il se peut que votre caméscope ne capte pas de signaux radio provenant de satellites GPS en raison de la présence d'obstacles. Installez votre caméscope dans un endroit dégagé et réglez à nouveau le commutateur GPS sur ON.

L'emplacement actuel du caméscope sur la carte est différent de son emplacement réel (HDR-TG5VE/TG7VE).

- La marge d'erreur du signal radio provenant des satellites GPS est élevée. Elle peut aller jusqu'à plusieurs centaines de mètres au maximum.

Exemples de fonctions ne pouvant pas être utilisées simultanément

La liste suivante répertorie des exemples de combinaisons de fonctions et d'options de menu impossibles.

Impossible d'utiliser	Avec les réglages suivants
[DETECT. VISAGES]	[ENR.L.REGUL.], [ZOOM NUM.], [SPOT/M.PT C.], [SPOTMETRE], [MISE PT CEN.], [EXPOSITION], [MISE AU PT.], [CREPUSCULE], [PORTRAIT CREP.], [BOUGIE], [MATIN&SOIR], [FEU D'ARTIFICE], [PAYSAGE], [PROJECTEUR], [PLAGE], [NEIGE], [BAL BLANCS]
[DETECT. SOURIRE]	[ENR.L.REGUL.], [ZOOM NUM.], [FONDU], [RETARDATEUR]
[SENSIBIL. SOURIRE]	[ENR.L.REGUL.], [ZOOM NUM.], [FONDU], [RETARDATEUR]
[PRIORITE SOURIRE]	[ENR.L.REGUL.], [ZOOM NUM.], [FONDU], [RETARDATEUR]
[AFFICHAGE CADRE]	[ENR.L.REGUL.]
[SELECTION SCENE]	[FONDU], [TELE MACRO]

Code d'autodiagnostic/Indicateurs d'avertissement

Si des indicateurs s'affichent sur l'écran LCD, vérifiez les points suivants.

Si le problème persiste, même après plusieurs tentatives pour y remédier, contactez votre revendeur Sony ou votre centre de service après-vente agréé Sony.

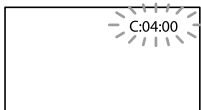

(Indicateur d'avertissement relatif à la température de la batterie)

- La température de la batterie est élevée.
Remplacez la batterie ou déposez-la dans une pièce fraîche.

(Indicateur d'avertissement relatif au « Memory Stick PRO Duo »)

Clignotement lent

- L'espace disponible pour enregistrer des images est insuffisant. Pour plus d'informations sur les types de « Memory Stick » pouvant être utilisés avec le caméscope, reportez-vous à la page 64.
- Aucun « Memory Stick PRO Duo » n'est inséré (p. 64).

Clignotement rapide

- L'espace disponible pour enregistrer les images est insuffisant. Après avoir enregistré les images sur un autres support (p. 61, reportez-vous également au Mode d'emploi du caméscope), supprimez les images superflues ou formatez le « Memory Stick PRO Duo » (p. 94).
- Le fichier de la base de données d'images est peut-être endommagé. Vérifiez le fichier de la base de données en appuyant sur **MENU** (MENU) → [REPAR.FBD.IM.] (sous la catégorie **10** [GERER SUPPORT]) → le support d'enregistrement.
- Le « Memory Stick PRO Duo » est endommagé.

(Indicateurs d'avertissement relatifs au formatage du « Memory Stick PRO Duo »)

- Le « Memory Stick PRO Duo » est endommagé.
- Le « Memory Stick PRO Duo » n'est pas formaté correctement (p. 94).

(Indicateur d'avertissement relatif à un « Memory Stick Duo » incompatible)

- Un « Memory Stick Duo » incompatible est inséré (p. 64).

C: (ou E:) □□:□□ (Code d'autodiagnostic)

C:04:□□

- Une batterie qui n'est pas une batterie « InfoLITHIUM » NP-FH50 est utilisée.
Utilisez une batterie « InfoLITHIUM » NP-FH50 (p. 124).
- Raccordez fermement la fiche CC de l'adaptateur secteur à la prise DC IN du support « Handycam » Station ou de votre caméscope (p. 18).

C:13:□□ / C:32:□□

- Retirez la source d'alimentation. Rebranchez-la et faites de nouveau fonctionner votre caméscope.

C:06:□□

- La température de la batterie est élevée.
Remplacez la batterie ou déposez-la dans une pièce fraîche.

E:20:□□ / E:31:□□ / E:61:□□ / E:62:□□ / E:91:□□ / E:94:□□ / E:95:□□ / E:96:□□

- Un problème de fonctionnement auquel vous ne pouvez pas remédier s'est produit.
Contactez votre revendeur Sony ou votre centre de service après-vente agréé Sony. Fournissez-lui le code à 5 chiffres qui commence par la lettre « E ».

101-0001 (Indicateur d'avertissement relatif aux fichiers)

Clignotement lent

- Le fichier est endommagé.
- Le fichier est illisible.

(Avertissement relatif au niveau de batterie)

Clignotement lent

- La batterie est presque vide.
- Selon les conditions de fonctionnement ou l'état de la batterie, peut clignoter, même s'il reste environ 20 minutes d'enregistrement.

 (Indicateur d'avertissement correspondant à la protection en écriture du « Memory Stick PRO Duo »)

- L'accès au « Memory Stick PRO Duo » a été restreint sur un autre appareil.

 (Indicateur d'avertissement relatif au flash)

Clignotement rapide

- Il s'est produit un problème avec le flash.

 (Indicateur d'avertissement relatif au bougé du caméscope)

- La quantité de lumière est insuffisante, un bougé de caméscope se produit donc facilement. Utilisez le flash.
- Le caméscope n'est pas stable, un bougé de caméscope se produit donc facilement. Tenez fermement le caméscope à deux mains pour filmer. Notez toutefois que l'indicateur d'avertissement de bougé du caméscope ne disparaît pas.

 (Indicateur d'avertissement relatif à l'enregistrement de photos)

- Le support d'enregistrement est plein.
- Il est impossible d'enregistrer des photos pendant le traitement. Patientez un instant, puis enregistrez.

 **Conseils**

- Lorsque certains indicateurs d'avertissement s'affichent à l'écran, une mélodie peut retentir.

Description des messages d'avertissement

Si des messages s'affichent à l'écran, suivez les instructions.

Support d'enregistrement

 Erreur de formatage de la mémoire interne.

- La mémoire interne du caméscope ne possède pas le format par défaut. Exécuter [FORMAT.SUPPORT] (p. 94) peut vous permettre d'utiliser le caméscope. Les données sont alors supprimées de la mémoire interne.

Erreur de données.

- Une erreur s'est produite en cours de lecture ou d'écriture de la mémoire interne du caméscope.
- Si le message est précédé d'un indicateur GPS, il se peut qu'un problème lié au récepteur GPS soit survenu. Remettez votre caméscope sous tension. (HDR-TG5VE/TG7VE)

Le fichier de la base de données d'images est endommagé. Créer un nouveau fichier?

Informations de gestion de films HD endommagées. Créer des nouvelles informations ?

- Le fichier de gestion des images est endommagé. Vous pouvez créer un nouveau fichier de gestion des images en appuyant sur [OUI]. Les anciennes images enregistrées sur le support d'enregistrement ne peuvent pas être lues (les fichiers d'image ne sont pas endommagés). Si vous exécutez [REPAR.F.BD.IM.] après avoir créé une nouvelle information, la lecture des anciennes images enregistrées peut être possible. Si cela ne fonctionne pas, copiez l'image à l'aide du logiciel fourni.

Des incohérences ont été trouvées dans le fichier de la base de données d'images. Voulez-vous le réparer?

Le fichier de la base de données d'images est endommagé. Voulez-vous le réparer ? Des incohérences ont été trouvées ds fichier base données d'images. Imposs.enreg.ou lire des films HD. Voulez-vous le réparer?

- Le fichier de gestion des images est endommagé et vous ne pouvez pas enregistrer de films ni de photos. Appuyez sur [OUI] pour le réparer.
- Vous pouvez enregistrer des photos sur un « Memory Stick PRO Duo ».

Récupération de données.

- Votre caméscope essaie de récupérer des données automatiquement si leur écriture n'a pas été effectuée correctement.

Impossible de récupérer les données.

- L'écriture des données sur le support inséré dans le caméscope a échoué. Les tentatives de récupération des données ont elles aussi échoué.

🔧 Réinsérez le Memory Stick.

- Réinsérez plusieurs fois le « Memory Stick PRO Duo ». Si l'indicateur continue de clignoter, le « Memory Stick PRO Duo » est peut-être endommagé. Essayez avec un autre « Memory Stick PRO Duo ».

🔧 Le Memory Stick n'est pas formaté correctement.

- Vérifiez le format, puis formatez le « Memory Stick PRO Duo » avec votre caméscope, le cas échéant (p. 94).

🔧 Dossier d'images fixes plein. Enregistrement d'images fixes impossible.

- Vous ne pouvez pas créer de dossiers au-delà de 999MSDCF. Vous ne pouvez pas créer ou supprimer de dossier créé avec votre caméscope.

- Formatez le « Memory Stick PRO Duo » (p. 94) ou supprimez les dossiers à l'aide de votre ordinateur.

Il est possible que ce Memory Stick ne puisse pas enregistrer ou lire de films.

- Utilisez un « Memory Stick » recommandé pour votre caméscope (p. 64).

Il est possible que ce Memory Stick ne puisse pas enregistrer ou lire des images correctement.

- Utilisez un « Memory Stick » recommandé pour votre caméscope (p. 64).

Ne pas éjecter le Memory Stick pendant l'écriture. Les données risquent d'être endommagées.

- Réinsérez le « Memory Stick PRO Duo » et suivez les instructions à l'écran LCD.

Autre

Aucune autre sélection possible.

- Vous pouvez sélectionner uniquement 100 images à la fois pour les fonctions :
 - Suppression de films/photos
 - Protection de films/photos, ou annulation de la protection
 - Copie de films
 - Copie de photos
 - Edition de la liste de lecture de films/photos avec une qualité d'image haute définition (HD)

Données protégées

- Vous avez tenté de supprimer des données protégées. Annulez la protection des données.

Durée de prise de vue pour les films/nombre de photos pouvant être enregistrées

« HD » désigne la qualité d'image haute définition et « SD », la qualité d'image standard.

Durée de prise de vue et de lecture prévisible avec la batterie fournie

Durée de prise de vue

Temps approximatif disponible lors de l'utilisation d'une batterie en pleine charge.

(unité : minute)

Batterie	Durée de prise de vue en continu		Durée de prise de vue type	
	HD	SD	HD	SD
Qualité d'image				
NP-FH50 (fournie)	100	135	50	65

- Chaque durée de prise de vue est mesurée dans les conditions suivantes :
 - [MODE ENR.] : SP
 - Support d'enregistrement : mémoire interne, « Memory Stick PRO Duo »
- La durée de prise de vue type correspond à des prises de vue avec marche/arrêt, activation du témoin MODE et utilisation du zoom.
- Durées mesurées avec le caméscope à une température de 25 °C (10 °C à 30 °C est recommandée.)
- La durée de prise de vue et de lecture est raccourcie lorsque vous utilisez votre caméscope à basse température.
- La durée de prise de vue et de lecture est raccourcie en fonction des conditions d'utilisation de votre caméscope.

Durée de lecture

Temps approximatif disponible lors de l'utilisation d'une batterie en pleine charge.

(unité : minute)

Batterie	HD	SD
Qualité d'image		
NP-FH50 (fournie)	155	180

- La mémoire interne ou le « Memory Stick PRO Duo » est employé comme support d'enregistrement.

Durée de prise de vue prévisible pour les films

Mémoire interne

Qualité d'image haute définition (HD)

(unité : minute)

Mode d'enregistrement	Durée de prise de vue	
	HDR-TG5E	HDR-TG5VE/TG7VE
[HD FH]	115 (115)	110 (110)
[HD HQ]	230 (165)	220 (155)
[HD SP]	290 (205)	275 (195)
[HD LP]	390 (300)	370 (285)

Qualité d'image standard (SD)

(unité : minute)

Mode d'enregistrement	Durée de prise de vue	
	HDR-TG5E	HDR-TG5VE/TG7VE
[SD HQ]	235 (210)	225 (200)
[SD SP]	340 (210)	325 (200)
[SD LP]	715 (460)	680 (440)

⚡ Remarques

- Le nombre entre parenthèses indique la durée de prise de vue minimale.

Conseils

- Vous pouvez enregistrer un maximum de 3 999 scènes avec une qualité d'image haute définition (HD) et 9 999 avec une qualité d'image standard (SD).
- Votre caméscope utilise le format VBR (débit binaire variable) pour régler automatiquement la qualité d'image en fonction de la scène enregistrée. Cette technologie entraîne des variations dans la durée d'enregistrement d'un support. Les films contenant des images complexes et comportant des mouvements rapides sont enregistrés à un débit binaire supérieur, ce qui entraîne une diminution de la durée d'enregistrement totale.

« Memory Stick PRO Duo »

Qualité d'image haute définition (HD)

(unité : minute)

	AVC HD 16M (FH)	AVC HD 9M (HQ)	AVC HD 7M (SP)	AVC HD 5M (LP)
1 Go	6 (6)	10 (9)	15 (10)	20 (15)
2 Go	10 (10)	25 (20)	35 (25)	45 (35)
4 Go	25 (25)	55 (40)	70 (50)	95 (70)
8 Go	55 (55)	115 (80)	145 (100)	195 (150)
16 Go	115 (115)	230 (165)	290 (205)	390 (300)

Qualité d'image standard (SD)

(unité : minute)

	SD 9M (HQ)	SD 6M (SP)	SD 3M (LP)
1 Go	10 (10)	20 (10)	40 (25)
2 Go	25 (25)	40 (25)	85 (55)
4 Go	55 (50)	80 (50)	170 (110)
8 Go	115 (105)	170 (105)	355 (230)
16 Go	235 (210)	340 (210)	715 (460)

Remarques

- Les nombres dans le tableau sont basés sur l'utilisation d'un « Memory Stick PRO Duo » de la marque Sony.
- La durée de prise de vue dépend des conditions d'enregistrement et de celles du sujet, du [MODE ENR.] (p. 78) et du type de « Memory Stick ».
- Le nombre entre parenthèses indique la durée de prise de vue minimale.

Nombre prévisible de photos pouvant être enregistrées

Mémoire interne

Vous pouvez enregistrer un maximum de 9 999 photos.

« Memory Stick PRO Duo »

	4,0M 2304 × 1728 4,0M
1 Go	470
2 Go	970
4 Go	1850
8 Go	3850
16 Go	7700

- La taille de l'image sélectionnée est effective lorsque le témoin (Photo) est allumé.
- Le nombre indiqué de photos pouvant être enregistrées correspond à la taille d'image maximale de votre caméscope. Le nombre réel de photos enregistrables s'affiche sur l'écran LCD lors de l'enregistrement (p. 9).

Remarques

- Les nombres dans le tableau sont basés sur l'utilisation d'un « Memory Stick PRO Duo » de la marque Sony. Le nombre de photos enregistrables varie selon les conditions de prise de vue et le type de « Memory Stick ».
- L'ordre unique des pixels du capteur ClearVid de Sony et du système de traitement d'image (BIONZ) de Sony permet une résolution des images fixes équivalente aux tailles décrites.

Conseils

- Vous pouvez également utiliser un « Memory Stick Duo » d'une capacité inférieure à 1 Go pour enregistrer des photos.

Utilisation de votre caméscope à l'étranger

Alimentation électrique

Vous pouvez utiliser votre caméscope dans n'importe quel pays ou région avec l'adaptateur secteur fourni, dans la limite de 100 V à 240 V CA, 50 Hz/60 Hz.

Visionnage de films avec une qualité d'image haute définition (HD)

Dans les pays et/ou régions acceptant 1080/50i, vous pouvez visionner les films avec la même qualité d'image HD (haute définition) que celle de leur enregistrement. Vous devez disposer d'un téléviseur (ou d'un moniteur) basé sur le standard PAL et compatible avec 1080/50i, équipé de prises d'entrée composante et AUDIO/VIDEO. Vous devez raccorder un câble A/V composante ou un câble HDMI (vendu séparément).

Visionnage de films avec une qualité d'image standard (SD)

Pour visionner des films avec une qualité d'image standard (SD), vous devez disposer d'un téléviseur basé sur le standard PAL, équipé de prises d'entrée AUDIO/VIDEO. Un câble de raccordement A/V doit être raccordé.

A propos des standards de télévision couleur

Votre caméscope est basé sur le standard PAL. Si vous souhaitez visionner une image enregistrée avec votre caméscope sur un téléviseur, ce dernier doit être basé sur le standard PAL et être équipé d'une prise d'entrée AUDIO/VIDEO.

Standard	Pays d'utilisation
PAL	Allemagne, Australie, Autriche, Belgique, Chine, Danemark, Espagne, Finlande, Hong Kong, Hongrie, Italie, Koweït, Malaisie, Norvège, Nouvelle Zélande, Pays Bas, Pologne, Portugal, République Tchèque, Royaume-Uni, Singapour, Slovaquie, Suède, Suisse, Thaïlande, etc.
PAL-M	Brésil
PAL-N	Argentine, Paraguay, Uruguay
NTSC	Amérique centrale, Bahamas, Bolivie, Canada, Chili, Colombie, Corée, Equateur, Etats-Unis, Guyane, Jamaïque, Japon, Mexique, Pérou, Philippines, Surinam, Taïwan, Venezuela, etc.
SECAM	Bulgarie, France, Guinée, Irak, Iran, Monaco, Russie, Ukraine, etc.

Réglage de l'heure locale

Vous pouvez facilement régler l'heure locale en indiquant un fuseau horaire lors de l'utilisation de votre caméscope à l'étranger. Appuyez sur **MENU** (MENU) → [REGL.ZONE] et [HEURE ETE] (sous la catégorie **13** [REG.HOR./**14** LAN.]) (p. 100, 101).

HDR-TG5VE/TG7VE

Lorsque [REGL.HORL.AUTO] et [REGL.ZONE AUTO] sont réglés sur [MARCHE], l'horloge se règle automatiquement sur l'heure locale à l'aide de la fonction GPS (p. 100).

Décalages horaires dans le monde

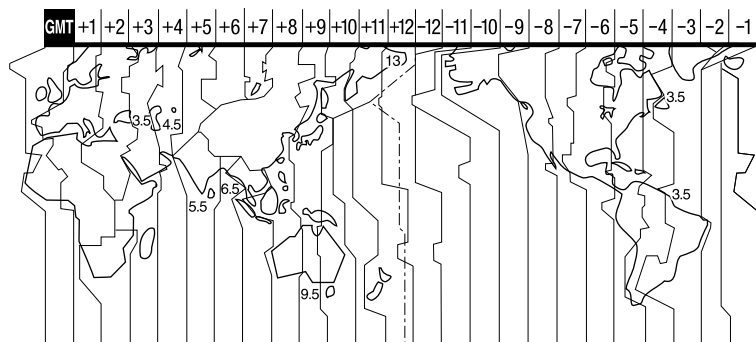

Décalages horaires	Zone
GMT	Lisbonne, Londres
+01:00	Berlin, Paris
+02:00	Helsinki, Le Caire, Istanbul
+03:00	Moscou, Nairobi
+03:30	Téhéran
+04:00	Abou Dhabi, Bakou
+04:30	Kaboul
+05:00	Karachi, Islamabad
+05:30	Calcutta, New Delhi
+06:00	Almaty, Dhaka
+06:30	Yangon
+07:00	Bangkok, Djakarta
+08:00	Hong Kong, Singapour, Beijing
+09:00	Séoul, Tokyo
+09:30	Adélaïde, Darwin
+10:00	Melbourne, Sydney
+11:00	Iles Salomon

Décalages horaires	Zone
+12:00	Fidji, Wellington, Eniwetok, Kwajalein
-11:00	Samoa
-10:00	Hawaï
-09:00	Alaska
-08:00	Los Angeles, Tijuana
-07:00	Denver, Arizona
-06:00	Chicago, Mexico
-05:00	New York, Bogota
-04:00	Santiago
-03:30	Saint John's
-03:00	Brasilia, Montevideo
-02:00	Fernando de Noronha
-01:00	Les Açores, Iles du Cap-Vert

Arborescence des fichiers/dossiers dans la mémoire interne et sur un « Memory Stick PRO Duo »

La structure des fichiers/dossiers est représentée ci-dessous. Il n'est généralement pas nécessaire de connaître la structure des fichiers/dossiers pour l'enregistrement/la lecture de films et de photos sur le caméscope. Pour visionner des films ou des photos en raccordant votre caméscope à un ordinateur, reportez-vous au « Manuel de PMB » et utilisez l'application fournie.

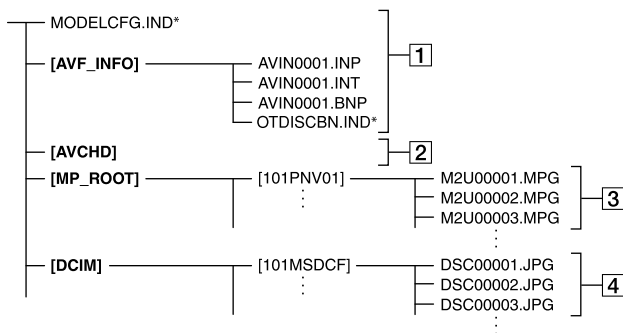

* Utilisation de la mémoire interne

1 Fichiers de gestion des images

Lorsque vous supprimez les fichiers, vous ne pouvez pas enregistrer/lire les images correctement. Par défaut, les fichiers sont généralement cachés et ne s'affichent pas.

2 Dossier des informations de gestion des films HD

Ce dossier contient les données d'enregistrement des films enregistrés avec une qualité d'image haute définition (HD). N'essayez pas d'ouvrir ce dossier ou d'accéder à son contenu à partir d'un ordinateur. Vous risqueriez d'endommager les fichiers d'image ou d'empêcher leur lecture.

3 Fichiers de films SD (fichiers MPEG-2)



Les fichiers portent l'extension « .MPG ». La taille maximale est de 2 Go. Quand la taille d'un fichier dépasse 2 Go, le fichier est divisé. Les numéros de fichier augmentent automatiquement. Lorsque le numéro des fichiers dépasse 9999, un nouveau dossier est créé pour l'enregistrement des nouveaux fichiers de film. Le numéro du dossier augmente : [101PNV01] → [102PNV01]

4 Fichiers de photo (fichiers JPEG)

Les fichiers portent l'extension « .JPG ». Les numéros de fichier augmentent automatiquement. Lorsque le numéro des fichiers dépasse 9999, un autre dossier est créé pour l'enregistrement des nouveaux fichiers de photo.

Le numéro du dossier augmente :

[101MSDCF] → [102MSDCF]

- En sélectionnant **MENU** (MENU) → [CONNEXION USB] (sous la catégorie  [AUTRES]) → [ CONNEXION USB]/ [ CONNEXION USB], vous pouvez accéder au support d'enregistrement à partir de l'ordinateur via une connexion USB.
- Accédez-y depuis l'ordinateur à l'aide du logiciel « PMB » fourni. Ne modifiez pas les fichiers ou dossiers du caméscope à partir de l'ordinateur. Les fichiers d'image risqueraient d'être détruits ou de ne pas pouvoir être lus.
- Le fonctionnement n'est pas garanti si vous exécutez l'opération ci-dessus.
- Lorsque vous supprimez des fichiers d'image, conformez-vous aux étapes de la page 49. Ne supprimez pas les fichiers d'image du caméscope directement à partir de l'ordinateur.
- Ne formatez pas le support d'enregistrement à l'aide d'un ordinateur. Le caméscope risque de ne pas fonctionner correctement.
- Ne copiez pas les fichiers sur le support d'enregistrement à partir de l'ordinateur. Le résultat n'est pas garanti.

Précautions et entretien

A propos du format AVCHD

Qu'est-ce que le format AVCHD ?

Le format AVCHD est un format de caméscope numérique haute définition utilisé pour enregistrer un signal haute définition (HD) de la spécification 1080i*¹ ou de la spécification 720p*², à l'aide d'une technologie efficace de codage par compression de données. Le format MPEG-4 AVC/H.264 sert à compresser des données vidéo et le système Dolby Digital ou Linear PCM à compresser des données audio.

La capacité de compression du format MPEG-4 AVC/H.264 est supérieure à celle du format de compression d'images traditionnel. Le format MPEG-4 AVC/H.264 permet d'enregistrer le signal vidéo haute définition d'un caméscope numérique sur des disques DVD de 8 cm, le disque dur interne, la mémoire flash, un « Memory Stick PRO Duo », etc.

Enregistrement et lecture sur votre caméscope

Basé sur le format AVCHD, votre caméscope enregistre avec la qualité d'image haute définition (HD) mentionnée ci-dessous.

Outre la qualité d'image haute définition (HD), votre caméscope peut enregistrer un signal standard (SD) au format MPEG-2 conventionnel.

Signal vidéo*³ : MPEG-4 AVC/H.264

1920 × 1080/50i, 1440 × 1080/50i

Signal audio : Dolby Digital 2 canaux

Support d'enregistrement : mémoire interne, « Memory Stick PRO Duo »

*¹ Spécification 1080i
Spécification haute définition qui utilise 1 080 lignes de balayage efficaces et le système de balayage entrelacé.

*² Spécification 720p
Spécification haute définition qui utilise 720 lignes de balayage efficaces et le système de balayage progressif.

*³ Votre caméscope ne peut pas lire les données enregistrées dans un format AVCHD autre que ceux mentionnés ci-dessus.

A propos de GPS (HDR-TG5VE/TG7VE)

GPS (Global Positioning System) est un système qui calcule la position géographique à partir de satellites spatiaux américains de haute précision. Ce système vous permet de localiser votre position exacte sur la terre. Les satellites GPS sont situés dans 6 orbites à 20 000 Km au-dessus de la terre. Le système GPS se compose de 24 satellites GPS ou plus. Un récepteur GPS reçoit des signaux radio des satellites et calcule la position actuelle du récepteur selon les informations orbitales (données des éphémérides) et le temps de propagation des signaux, etc.

La détermination de la position s'appelle la « triangulation ». Un récepteur GPS peut déterminer la latitude et la longitude du lieu en recevant des signaux de 3 satellites ou plus.

- Puisque les positions des satellites GPS varient constamment, cela peut prendre plus de temps pour déterminer la position ou le récepteur peut ne pas pouvoir déterminer la position du tout, selon le lieu et l'heure d'utilisation du caméscope.
- « GPS » est un système de détermination de position géographique par triangulation de signaux radio à partir de satellites GPS. Evitez d'utiliser le caméscope dans des endroits où les signaux radio sont bloqués ou réfléchis, comme un endroit sombre entouré d'immeubles ou d'arbres, etc. Utilisez le caméscope dans des environnements à ciel ouvert.

- Il est possible que vous ne puissiez pas enregistrer les informations de position dans des lieux ou des situations où les signaux radio des satellites GPS n'atteignent pas le caméscope comme suit.
 - Dans les tunnels, en intérieur ou à l'ombre des immeubles.
 - Entre des immeubles hauts ou dans des rues étroites entourées d'immeubles.
 - Dans les métros, des emplacements entourés d'arbres, sous un pont élevé ou des endroits où des champs magnétiques sont générés (près de câbles haute tension par exemple).
 - Près d'appareils générant des signaux radio à la même fréquence que le caméscope : près des téléphones mobiles de 1,5 GHz, etc.

Erreurs lors de la triangulation

- Si vous vous déplacez juste après avoir réglé le commutateur GPS sur ON, le caméscope peut mettre plus longtemps à lancer la triangulation que si vous restez au même endroit.
- Erreur causée par la position des satellites GPS
Le caméscope triangule automatiquement votre position actuelle lorsqu'il reçoit des signaux radio de 3 satellites GPS ou plus. L'erreur de triangulation autorisée par les satellites GPS est d'environ 30 m. Selon l'environnement de la position, l'erreur de triangulation peut être supérieure. Dans ce cas, votre position actuelle peut ne pas correspondre à la position de la carte basée sur les informations GPS. Les satellites GPS sont contrôlés par le Ministère de la Défense américain et le degré de précision peut être modifié intentionnellement.
- Erreur lors de la procédure de triangulation
Le caméscope obtient des informations de position toutes les 10 secondes lors de la triangulation. Il existe un léger décalage entre le moment où les informations de position sont acquises et celui où elles sont enregistrées sur une image, par conséquent, la position d'enregistrement réelle peut ne pas correspondre exactement à la position sur la carte basée sur les informations GPS.

A propos de la restriction d'utilisation du GPS dans un avion

- Au décollage et à l'atterrissage d'un avion, désactivez le GPS et éteignez le caméscope, comme indiqué par l'annonce de bord. Dans d'autres cas, utilisez le GPS conformément aux réglementations en vigueur dans le lieu ou la situation.

A propos des données de la carte

- Le caméscope contient des données de carte pour les pays/régions suivant(e)s. Europe, Japon, Amérique du Nord, Océanie, etc.
- Une carte intégrée est optimisée par des sociétés comme suit ; carte du Japon par Zenrin Co., Ltd., autres zones par NAVTEQ.
- Les données cartographiques sont effectives à partir de la date de création de ce manuel.
- Les cartes GPS s'affichent dans des graphiques bidimensionnels excepté certains repères au Japon qui s'affichent en 3D.
- Le nord est toujours affiché en haut de la carte.
- Vous ne pouvez pas modifier la langue de la carte.
- Vous ne pouvez pas mettre à jour les données cartographiques.
- L'échelle de la carte est de 25 m à 6 000 Km.

A propos du système de coordonnées géographiques

- Le système de coordonnées géographiques « WGS-84 » est utilisé.

A propos des droits d'auteur

- Les données cartographiques du caméscope sont protégées par des droits d'auteur. Toute copie ou autre utilisation non autorisée des données cartographiques peuvent être contraires aux lois sur le droit d'auteur.

A propos de la fonction de navigation

- Le caméscope ne possède pas de fonction de navigation qui utilise GPS.

Australie

Copyright. Based on data provided under license from PSMA Australia Limited (www.pasma.com.au).

Autriche

© Bundesamt für Eich- und Vermessungswesen

Croatie, Estonie, Lettonie, Lituanie, Pologne et Slovénie

© EuroGeographics

France

source: GéoRoute® IGN France & BD Cartho®
IGN France

Allemagne

Die Grundlagendaten wurden mit
Genehmigung der zuständigen Behörden
entnommen.

Grande-Bretagne

Based upon Crown Copyright material.

Grèce

© EuroGeographics; Copyright Geomatics Ltd.

Hongrie

Copyright © 2003; Top-Map Ltd.

Italie

La Banca Dati Italiana è stata prodotta usando
quale riferimento anche cartografia numerica
ed al tratto prodotta e fornita dalla Regione
Toscana.

Japon

- 日本の地図の作成にあたっては、国土地理院長の承認を得て、同院発行の2万5千分の1地形図を使用しています。(承認番号 平20業使、第204-46号)
- 日本の地図の作成にあたっては、国土地理院長の承認を得て、同院の技術資料H-1-No.3「日本測地系における離島位置の補正量」を使用しています。(承認番号 国地企調発第78号 平成16年4月23日)

Norvège

Copyright © 2000; Norwegian Mapping
Authority

Portugal

Source: IgeoE – Portugal

Espagne

Información geográfica propiedad del CNIG

Suède

Based upon electronic data © National Land
Survey Sweden.

Suisse

Topografische Grundlage: © Bundesamt für
Landestopographie.

A propos du « Memory Stick »

Un « Memory Stick » est un support d'enregistrement compact et léger doté d'une grande capacité de stockage de données. Vous pouvez utiliser un « Memory Stick Duo » qui est environ deux fois plus petit qu'un « Memory Stick » standard avec votre caméscope.

Cependant, le fonctionnement de tous les types de « Memory Stick Duo » n'est pas garanti sur ce caméscope.

Types de « Memory Stick »	Enregistrement/Lecture
« Memory Stick Duo »(avec MagicGate)	—
« Memory Stick PRO Duo »	○
« Memory Stick PRO-HG Duo »	○*

* Ce produit ne prend pas en charge le transfert de données parallèle 8 bits. Cependant il prend en charge le transfert de données parallèle 4 bits comme avec le « Memory Stick PRO Duo ».

- Ce produit ne permet pas l'enregistrement ni la lecture des données qui utilisent la technologie « MagicGate ». « MagicGate » est une technologie de protection des droits d'auteur qui enregistre et transfère le contenu dans un format crypté.
- La compatibilité d'un « Memory Stick PRO Duo » formaté par un ordinateur (Windows OS/Mac OS) n'est pas garantie avec votre caméscope.
- La vitesse de lecture et d'écriture des données peut varier en fonction du « Memory Stick PRO Duo » et du produit compatible « Memory Stick PRO Duo » que vous utilisez.
- Aucune compensation relative aux données perdues ou endommagées ne sera accordée. Ces pertes ou dommages peuvent survenir dans les cas suivants :
 - si vous éjectez le « Memory Stick PRO Duo » ou mettez le caméscope hors tension pendant la lecture ou l'écriture des fichiers d'image sur le « Memory Stick PRO Duo » (lorsque le témoin d'accès est allumé ou clignote) ;

– si vous utilisez le « Memory Stick PRO Duo » près d'aimants ou de champs magnétiques.

- Il est recommandé de faire une copie de sauvegarde des données importantes sur le disque dur d'un ordinateur.
- Prenez garde de ne pas exercer une force excessive lorsque vous écrivez sur la zone d'un « Memory Stick PRO Duo » destinée à recevoir des annotations.
- N'apposez pas d'étiquette ou d'autre objet similaire sur un « Memory Stick PRO Duo » ou un adaptateur pour « Memory Stick Duo ».
- Lorsque vous transportez ou rangez un « Memory Stick PRO Duo », utilisez son étui.
- Ne laissez pas d'objets métalliques entrer en contact avec les connecteurs et ne touchez pas ces derniers avec les doigts.
- Ne pliez pas le « Memory Stick PRO Duo », ne le faites pas tomber et ne le soumettez pas à des chocs violents.
- Ne démontez pas et ne modifiez pas le « Memory Stick PRO Duo ».
- Évitez d'humidifier le « Memory Stick PRO Duo ».
- Ne laissez pas le « Memory Stick PRO Duo » à la portée des jeunes enfants. Un enfant risquerait de l'avaler.
- N'insérez rien d'autre qu'un « Memory Stick PRO Duo » dans le logement pour « Memory Stick Duo ». Ceci pourrait entraîner un problème de fonctionnement.
- N'utilisez pas et ne rangez pas le « Memory Stick PRO Duo » dans les endroits suivants :
 - endroits soumis à des températures très élevées, comme dans un véhicule garé en plein soleil ;
 - endroits exposés aux rayons directs du soleil ;
 - endroits exposés à une forte humidité ou sujets à des gaz corrosifs.

A propos de l'adaptateur pour « Memory Stick Duo »

- Lorsque vous utilisez un « Memory Stick PRO Duo » avec un appareil compatible « Memory Stick », insérez le « Memory Stick PRO Duo » dans un adaptateur pour « Memory Stick Duo ».

- Lorsque vous utilisez un « Memory Stick PRO Duo » avec un appareil compatible « Memory Stick » en insérant le « Memory Stick PRO Duo » dans un adaptateur pour « Memory Stick Duo », assurez-vous que le « Memory Stick PRO Duo » est inséré dans le bon sens. Notez qu'un usage incorrect peut entraîner un dysfonctionnement.
- Lorsque vous utilisez un « Memory Stick PRO Duo » inséré dans un adaptateur pour « Memory Stick Duo » avec un appareil compatible « Memory Stick », assurez-vous que l'adaptateur pour « Memory Stick PRO Duo » est inséré dans le bon sens dans l'appareil. Si vous l'insérez dans le mauvais sens, vous risquez d'endommager l'appareil.
- N'insérez pas un adaptateur pour « Memory Stick Duo » dépourvu de « Memory Stick PRO Duo » dans un appareil compatible « Memory Stick ». Ceci pourrait provoquer un dysfonctionnement de l'appareil.

A propos des « Memory Stick PRO Duo »

- La capacité maximale d'un « Memory Stick PRO Duo » pouvant être utilisé avec votre caméscope est de 16 Go.

Remarques sur la compatibilité des données d'image

- Les fichiers de données d'image enregistrés sur un « Memory Stick PRO Duo » par votre caméscope sont conformes à la norme universelle « Design rule for Camera File system » établie par la JEITA (Japan Electronics and Information Technology Industries Association).
- Vous ne pouvez pas lire sur votre caméscope de photos enregistrées avec d'autres appareils (DCR-TRV900E ou DSC-D700/D770) non conformes à cette norme universelle. (Ces modèles ne sont pas disponibles dans certains pays et/ou régions.)
- Si vous ne parvenez pas à utiliser un « Memory Stick PRO Duo » qui a servi sur un autre appareil, formatez-le avec votre caméscope (p. 94). Notez cependant que le formatage supprime toutes les informations du « Memory Stick PRO Duo ».

- Il se peut que vous ne puissiez pas lire les images sur le caméscope :
 - si les données d'image ont été modifiées sur un ordinateur ;
 - si les données d'image ont été enregistrées avec un autre appareil.

A propos de la batterie « InfoLITHIUM »

Votre caméscope fonctionne uniquement avec une batterie « InfoLITHIUM » NP-FH50.

La batterie « InfoLITHIUM » de série H porte la marque  .

Qu'est-ce qu'une batterie « InfoLITHIUM » ?

- Une batterie « InfoLITHIUM » est une batterie aux ions de lithium capable de communiquer des informations relatives aux conditions de fonctionnement entre votre caméscope et un adaptateur secteur/chargeur (vendu séparément).
- La batterie « InfoLITHIUM » calcule la consommation d'énergie en fonction des conditions d'utilisation du caméscope et affiche, en minutes, l'autonomie de la batterie.
- La batterie NP-FH50 est compatible avec « ActiFORCE ». « ActiFORCE » est un système d'alimentation de la nouvelle génération. La durée de vie de la batterie, la charge rapide et la vitesse ainsi que la précision du calcul de l'autonomie de la batterie sont améliorés par rapport aux batteries « InfoLITHIUM » série P.

Pour charger la batterie

- Veuillez recharger la batterie avant d'utiliser le caméscope.
- Il est recommandé de charger la batterie à une température ambiante comprise entre 10 °C et 30 °C jusqu'à ce que le témoin /CHG (charge) s'éteigne. Si vous chargez la batterie en dehors de cette plage de température, il se peut que vous ne puissiez pas la charger correctement.

Pour utiliser la batterie de façon efficace

- L'efficacité de la batterie diminue lorsque la température ambiante est inférieure ou égale à 10 °C et sa durée d'utilisation est également plus courte. Dans ce cas, effectuez l'une des opérations suivantes pour prolonger la durée d'utilisation de la batterie.
 - Mettez la batterie dans une de vos poches pour la réchauffer et installez-la sur le caméscope juste avant de filmer.
- L'emploi fréquent de l'écran LCD ou la lecture, l'avance rapide et le rembobinage répétés entraînent une usure rapide de la batterie.
- Veillez à fermer l'écran LCD lorsque vous n'utilisez pas le caméscope pour enregistrer ou lire des données. La batterie est également sollicitée lorsque le caméscope est en mode de pause d'enregistrement ou de pause de lecture.
- Emportez toujours quelques batteries de recharge pour disposer d'un temps d'enregistrement suffisant (deux à trois fois le temps prévu) et pouvoir faire des essais avant l'enregistrement proprement dit.
- Conservez la batterie à l'abri de l'eau. La batterie n'est pas étanche.

Remarques sur l'indicateur d'autonomie de la batterie

- Lorsque l'alimentation est coupée alors que l'indicateur d'autonomie indique que la batterie est suffisamment chargée pour pouvoir fonctionner, rechargez de nouveau la batterie entièrement. L'autonomie de la batterie s'affichera alors correctement. Notez cependant que les valeurs correctes d'autonomie de la batterie ne sont pas restaurées si la batterie est utilisée pendant une longue période à des températures élevées, si elle reste longtemps en pleine charge ou si elle est utilisée fréquemment. Utilisez uniquement l'indication d'autonomie de la batterie comme estimation approximative.
- Le symbole , qui indique un niveau de batterie faible, clignote même s'il reste encore environ 20 minutes de batterie, en fonction des conditions de fonctionnement ou de la température ambiante.

Remarques sur le stockage de la batterie

- Si vous n'utilisez pas la batterie pendant une longue période, chargez-la entièrement et utilisez-la une fois par an sur votre caméscope pour qu'elle fonctionne correctement. Pour stocker la batterie, retirez-la du caméscope et rangez-la dans un endroit frais et sec.
- Pour décharger entièrement la batterie sur votre caméscope, appuyez sur **MENU** (MENU) → [ARRÊT AUTO] (sous la catégorie **14**) [REGL. GÉNÉRAUX] → [JAMAIS], et laissez le caméscope en mode de pause d'enregistrement jusqu'à ce qu'il s'éteigne (p. 102).

Remarques sur la durée de vie de la batterie

- La capacité de la batterie diminue avec le temps et l'usage. Si l'autonomie de la batterie entre les charges diminue de manière significative, il est probablement temps de la remplacer par une neuve.
- La durée de vie d'une batterie varie en fonction des conditions de stockage, de fonctionnement et de l'environnement.

A propos de la fonction x.v.Color

- x.v.Color est le terme couramment utilisé pour désigner le standard xVYCC proposé par Sony et est une marque commerciale de Sony.
- xVYCC est une norme internationale pour l'espace de couleurs dans les vidéos. Ce standard peut exprimer une gamme de couleurs plus large que le standard couramment utilisé.

A propos de la manipulation de votre caméscope

Remarques sur l'utilisation et l'entretien

- N'utilisez pas et ne rangez pas le caméscope et ses accessoires dans les endroits suivants :
 - dans des endroits extrêmement chauds, froids ou humides. Ne les exposez jamais à des températures supérieures à 60 °C, comme en plein soleil, à proximité d'un chauffage ou dans un véhicule garé au soleil. Ils pourraient ne pas fonctionner correctement ou être déformés ;

- à proximité de forts champs magnétiques ou de vibrations mécaniques. Le caméscope pourrait ne pas fonctionner correctement ;
- à proximité d'ondes radio ou de radiations fortes. Le caméscope pourrait ne pas enregistrer correctement ;
- près de récepteurs AM ou d'équipements vidéo. Des parasites pourraient se produire ;
- à la plage ou dans des endroits poussiéreux. Si du sable ou de la poussière pénètre dans votre caméscope, celui-ci pourrait ne pas fonctionner correctement. Ce problème peut parfois être irréversible ;
- à proximité des fenêtres ou en extérieur, là où l'écran LCD ou l'objectif risquent d'être exposés au soleil. Ceci endommage l'écran LCD.

- Faites fonctionner le caméscope sur 6,8 V/7,2 V CC (batterie) ou 8,4 V CC (adaptateur secteur).
- Pour le fonctionnement sur secteur (CA) ou sur courant continu (CC), utilisez les accessoires recommandés dans ce mode d'emploi.
- Ne mouillez pas votre caméscope, par exemple, avec de l'eau de pluie ou de mer. Si le caméscope est mouillé, il risque de ne pas fonctionner correctement. Ce problème peut parfois être irréversible ;
- Si un solide ou un liquide pénètre dans le caméscope, débranchez le caméscope et faites-le vérifier par votre revendeur Sony avant de continuer à l'utiliser.
- Évitez toute manipulation brusque, tout démontage, toute modification du caméscope, tout choc mécanique et tout impact tel que celui d'un marteau, ne laissez pas tomber l'appareil et ne le piétinez pas. Prenez particulièrement soin de l'objectif.
- Laissez l'écran LCD fermé lorsque vous n'utilisez pas votre caméscope.
- N'enveloppez pas le caméscope dans un tissu (serviette, etc.), pendant l'utilisation. Cela pourrait entraîner une surchauffe interne de l'appareil.
- Pour débrancher le cordon d'alimentation, tirez sur la fiche du cordon d'alimentation, ne tirez jamais sur le cordon.
- Ne pliez pas de force le cordon d'alimentation et ne posez pas d'objets lourds dessus.
- N'utilisez pas de batterie déformée ou endommagée.
- Conservez les contacts métalliques propres.

- En cas de fuite du liquide électrolytique de la pile :
 - contactez votre centre de service après-vente agréé Sony ;
 - nettoyez la partie de la peau qui a été en contact avec le liquide ;
 - en cas de contact avec les yeux, rincez-les à grande eau et consultez un médecin.

Si vous n'utilisez pas votre caméscope pendant une longue période

- Pour conserver longtemps votre caméscope dans un état de fonctionnement optimal, environ une fois par mois mettez-le sous tension et laissez-le fonctionner en enregistrant et en lisant des images.
- Déchargez entièrement la batterie avant de la ranger.

Condensation

Lorsque vous transportez votre caméscope directement d'un endroit froid à un endroit chaud, de la condensation peut se former à l'intérieur du caméscope. Cela risque d'entraîner un dysfonctionnement de votre caméscope.

- Si de la condensation s'est formée
 - Mettez le caméscope hors tension et attendez 1 heure environ.
- Remarque sur la condensation
 - De la condensation peut se former lorsque vous transportez votre caméscope d'un endroit froid à un endroit chaud (ou vice versa) ou lorsque vous utilisez votre caméscope dans un endroit humide, comme dans les conditions suivantes :
 - lorsque vous transportez votre caméscope d'une piste de ski à une pièce chauffée ;
 - lorsque vous transportez votre caméscope d'une pièce ou d'un véhicule climatisé à un endroit très chaud en plein air ;
 - lorsque vous utilisez votre caméscope après une bourrasque ou une averse ;
 - lorsque vous utilisez votre caméscope dans un endroit très chaud et très humide.
- Comment éviter la formation de condensation
 - Lorsque vous transportez votre caméscope d'un endroit froid à un endroit chaud, placez le caméscope dans un sac plastique et fermez-le complètement. Retirez le caméscope du sac lorsque la température à l'intérieur du sac a atteint la température ambiante (au bout d'1 heure environ).

Ecran LCD

- N'exercez pas une pression excessive sur l'écran LCD, car cela pourrait l'endommager ou altérer les couleurs.
- Si vous utilisez le caméscope dans un endroit froid, une image rémanente peut apparaître sur l'écran LCD. Il ne s'agit pas d'un dysfonctionnement.
- Quand vous utilisez le caméscope, l'arrière de l'écran LCD peut devenir chaud. Il ne s'agit pas d'un dysfonctionnement.

Pour nettoyer l'écran LCD

- Il est conseillé d'utiliser un chiffon doux pour nettoyer l'écran LCD s'il est couvert de traces de doigts ou de poussière.
- Lorsque vous utilisez le kit de nettoyage LCD (vendu séparément), n'appliquez pas de liquide de nettoyage directement sur l'écran LCD. Utilisez un chiffon imbibé du liquide.

A propos du réglage de l'écran tactile (ETALONNAGE)

Il est possible que les boutons de l'écran tactile ne fonctionnent pas correctement. Dans ce cas, suivez la procédure ci-dessous. Pour cette opération, nous vous recommandons de raccorder votre caméscope à la prise murale à l'aide de l'adaptateur secteur fourni.

- ➊ **MENU** (MENU) → [ETALONNAGE] (sous la catégorie [REGL.GENERAUX]).



- ➋ Appuyez 3 fois sur le « X » affiché sur l'écran avec le coin du « Memory Stick PRO Duo » ou un objet similaire. Appuyez sur [ANNUL.] pour annuler l'étalonnage.

⚡ Remarques

- Si vous n'avez pas appuyé au bon endroit, recommencez l'étalonnage.
- N'utilisez pas d'objet très pointu pour effectuer l'étalonnage. Vous risqueriez d'endommager l'écran LCD.

- Vous ne pouvez pas étalonner l'écran LCD s'il a été tourné ou fermé avec l'écran orienté vers l'extérieur.

Remarques sur la manipulation du boîtier

- Si le boîtier est sale, nettoyez la surface du caméscope avec un chiffon doux légèrement humidifié, puis essuyez-le avec un chiffon doux et sec.
- Afin de ne pas abîmer la surface, évitez les opérations suivantes :
 - utilisation de solvants, tels que des diluants, de l'essence, de l'alcool, des chiffons imprégnés de produits chimiques, des répulsifs, de l'insecticide et du filtre solaire ;
 - manipulation du caméscope avec les substances décrites ci-dessus sur les mains ;
 - mise en contact du boîtier avec des objets en caoutchouc ou en vinyle pendant une longue période.

A propos de l'entretien et du stockage de l'objectif

- Essuyez la surface de l'objectif avec un chiffon doux dans les cas suivants :
 - lorsqu'il y a des traces de doigts sur la surface de l'objectif ;
 - lorsque vous utilisez le caméscope dans des lieux chauds ou humides ;
 - lorsque l'objectif est exposé à de l'air salé, comme au bord de la mer.
- Rangez l'objectif dans un lieu bien aéré, à l'abri de la poussière et de la saleté.
- Pour éviter la formation de moisissures, nettoyez régulièrement l'objectif comme indiqué ci-dessus.

Remarques sur la charge de la batterie rechargeable intégrée

Le caméscope est équipé d'une batterie rechargeable intégrée permettant de conserver en mémoire la date, l'heure et d'autres réglages, même lorsque l'écran LCD est fermé. La batterie rechargeable intégrée est toujours chargée lorsque le caméscope est raccordé à la prise murale via l'adaptateur secteur ou lorsque la batterie est installée. La batterie rechargeable est entièrement déchargée au bout de 3 mois environ si vous n'utilisez pas du tout votre caméscope. Utilisez le caméscope après avoir chargé la batterie rechargeable intégrée.

Néanmoins, même si la batterie rechargeable intégrée n'est pas chargée, le fonctionnement du caméscope n'est pas affecté tant que vous n'enregistrez pas la date.

Comment charger la batterie rechargeable intégrée

Branchez votre caméscope sur une prise murale à l'aide de l'adaptateur secteur fourni et laissez l'écran LCD fermé pendant plus de 24 heures.

Remarque sur la mise au rebut et le transfert du « Memory Stick PRO Duo »

Même si vous supprimez les données du « Memory Stick PRO Duo » ou que vous formatez le « Memory Stick PRO Duo » sur votre caméscope ou sur un ordinateur, il se peut que vous ne puissiez pas effacer entièrement les données du « Memory Stick PRO Duo ». Si vous donnez le « Memory Stick PRO Duo » à quelqu'un, il est recommandé de supprimer toutes les données à l'aide d'un logiciel de suppression de données depuis un ordinateur. Par ailleurs, lors de la mise au rebut du « Memory Stick PRO Duo », il est recommandé de détruire le corps du « Memory Stick PRO Duo ».

A propos des marques commerciales

- « Handycam » et **HANDYCAM** sont des marques déposées de Sony Corporation.
- « AVCHD » et le logo « AVCHD » sont des marques commerciales de Panasonic Corporation et Sony Corporation.
- « Memory Stick », «  », « Memory Stick Duo », « **MEMORY STICK DUO** », « Memory Stick PRO Duo », « **MEMORY STICK PRO DUO** », « Memory Stick PRO-HG Duo », « **MEMORY STICK PRO-HG DUO** », « Memory Stick Micro », « MagicGate », « **MAGICGATE** », « MagicGate Memory Stick » et « MagicGate Memory Stick Duo » sont des marques commerciales ou déposées de Sony Corporation.
- « InfoLITHIUM » est une marque commerciale de Sony Corporation.
- « x.v.Colour » est une marque commerciale de Sony Corporation.
- « BIONZ » est une marque commerciale de Sony Corporation.
- « BRAVIA » est une marque commerciale de Sony Corporation.
- « Blu-ray Disc » et le logo correspondant sont des marques commerciales.
- Dolby et le symbole double-D sont des marques commerciales de Dolby Laboratories.
- HDMI, le logo HDMI et High-Definition Multimedia Interface sont des marques commerciales ou déposées de HDMI Licencing LLC.
- Microsoft, Windows, Windows Media, Windows Vista et DirectX sont des marques commerciales ou des marques déposées de Microsoft Corporation aux Etats-Unis et/ou dans d'autres pays.
- Macintosh et Mac OS sont des marques déposées de Apple Inc. aux Etats-Unis et dans d'autres pays.
- Intel, Intel Core et Pentium sont des marques commerciales ou des marques déposées de Intel Corporation ou ses filiales aux Etats-Unis et dans d'autres pays.
- « PLAYSTATION » est une marque déposée de Sony Computer Entertainment Inc.
- Adobe, le logo Adobe et Adobe Acrobat sont des marques commerciales ou des marques déposées de Adobe Systems Incorporated aux Etats-Unis et/ou dans d'autres pays.
- NAVTEQ et le logo NAVTEQ Maps sont des marques commerciales de NAVTEQ aux Etats-Unis et dans d'autres pays.

Tous les autres noms de produits cités dans le présent document peuvent être des marques commerciales ou des marques déposées de leurs sociétés respectives. Par ailleurs, les indications TM et © ne sont pas employées chaque fois qu'une marque est citée dans le présent Guide pratique.

Remarques sur la licence

TOUTE UTILISATION DE CE PRODUIT AUTRE QUE L'UTILISATION PERSONNELLE DU CONSOMMATEUR, DE QUELQUE MANIERE QUE CE SOIT, QUI SERAIT CONFORME A LA NORME MPEG-2 D'ENCODAGE DES INFORMATIONS VIDEO POUR DES SUPPORTS EMBALLEES EST EXPRESSEMENT INTERDITE SANS LICENCE, CONFORMEMENT AUX BREVETS APPLICABLES DANS LE PORTEFEUILLE DE BREVETS MPEG-2, DONT LA LICENCE PEUT ETRE OBTENUE AUPRES DE MPEG LA, L.L.C., 250 STEELE STREET, SUITE 300, DENVER, COLORADO 80206.

CE PRODUIT EST ACCORDE SOUS LICENCE, SOUS LE COUVERT DE LA LICENCE DE PORTEFEUILLE DE BREVETS AVC POUR UNE UTILISATION PRIVEE ET NON COMMERCIALE D'UN CONSOMMATEUR EN VUE DE

(i) ENCODER DES VIDEOS

CONFORMEMENT A LA NORME AVC (« AVC VIDEO ») ET/OU

(ii) DECODER DES VIDEOS AVC ENCODEES PAR UN CLIENT DANS LE CADRE D'UNE ACTIVITE PERSONNELLE ET

NON COMMERCIALE ET/OU OBTENUES AUPRES D'UN VENDEUR DE VIDEOS SOUS LICENCE AVC VIDEO. AUCUNE LICENCE EXPRESSE OU TACITE N'EST ACCORDEE POUR UNE AUTRE UTILISATION.

IL EST POSSIBLE D'OBTENIR DES INFORMATIONS COMPLEMENTAIRES AUPRES DE MPEG LA, L.L.C. VISITEZ LE SITE <[HTTP://MPEGLA.COM](http://MPEGLA.COM)>

Les logiciels « C Library », « Expat », « zlib », « libjpeg », « dtoa » et « pcre » sont fournis dans le caméscope. Ils sont fournis conformément aux licences d'utilisation des détenteurs des droits d'auteur. A la demande des détenteurs des droits d'auteur de ces applications logicielles, nous sommes dans l'obligation de vous communiquer les informations suivantes. Veuillez lire les sections suivantes.

Lisez le fichier « license1.pdf » dans le dossier « License » du CD-ROM. Vous y trouverez les licences (en anglais) des logiciels « C Library », « Expat », « zlib », « libjpeg », « dtoa » et « pcre ».

A propos des logiciels sous licence GNU GPL/LGPL

Les logiciels soumis aux licences GNU General Public License (désignée ci-après par « GPL ») ou GNU Lesser General Public License (désignée ci-après par « LGPL ») sont inclus dans le caméscope.

Vous avez donc le droit d'accéder au code source de ces logiciels, de le modifier et de le redistribuer dans le respect des conditions des GPL/LGPL fournies.

Vous trouvez le code source sur le Web. Consultez l'URL suivante pour le télécharger. Lors du téléchargement du code source, sélectionnez DCR-SR87 comme modèle de caméscope. <http://www.sony.net/Products/Linux/> Veuillez éviter de nous contacter concernant le contenu du code source.

Lisez le fichier « license2.pdf » dans le dossier « License » du CD-ROM. Vous y trouverez les licences (en anglais) des logiciels « GPL » et « LGPL ».

Pour visualiser le PDF, Adobe Reader est nécessaire. S'il n'est pas installé sur votre ordinateur, vous pouvez le télécharger sur la page Web d'Adobe Systems : <http://www.adobe.com/>

Index

Symboles

1080i/576i.....	98
16:9.....	97
4:3.....	97
576i.....	98

A

A l'étranger.....	116
Adaptateur de borne USB dédié.....	8, 15, 61
AFFICHAGE CADRE.....	81, 109
ARRET AUTO.....	102
AUTRES.....	92

B

BAL BLANCS.....	70
Batterie.....	18
Batterie « InfoLITHIUM ».....	124
BIP.....	95
BOUGIE.....	68
« BRAVIA » Sync.....	47

C

Câble de raccordement A/V.....	62
Câble USB.....	61
Capture de photos à partir d'un film.....	52
CAPTURE PHOTO.....	52
Charge de la batterie.....	18
Charge de la batterie à l'étranger.....	20, 116
CHRONO.....	31
Code d'autodiagnostic/ Indicateurs d'avertissement.....	109
CODE DONNEES.....	23, 89
COMMANDE HDMI.....	103
COMPOSANT.....	98
Condensation.....	126
CONNEXION USB.....	61
CONTRE-JR AUTO.....	77
CONVERTISSEUR.....	77
Copie.....	53, 54
COPIER FILM.....	53
COPIER PHOTO.....	54
COULEUR LCD.....	96

Création d'un disque.....	61
Création d'un disque avec une qualité d'image haute définition (HD).....	61
Création d'un disque avec une qualité d'image standard (SD).....	62
CREPUSCULE.....	68

D

DATE/HEURE.....	23, 90, 91
Dépannage.....	104
DETECT.SOURIRE.....	82, 109
DETECT.VISAGES.....	81, 109
Diaporama.....	42
DIVISER.....	57
DONNEES CAM.....	90, 91
Dossier.....	118
Dossier des informations de gestion des films HD.....	118
Dual Rec.....	29
Durée d'enregistrement et de lecture.....	113
Durée de prise de vue et de lecture prévisible avec la batterie fournie.....	113
Durée de prise de vue pour les films/nombre de photos pouvant être enregistrées.....	113

E

Éléments fournis.....	15
ENR.L.REGUL.....	30
Enregistrement.....	25
Enregistreur de disque.....	62
Entretien.....	120
ÉQUIL.BLANC.....	69
ÉQUIL.NOIR.....	69
ETALONNAGE.....	126
EXPOSITION.....	72
EXTERIEUR.....	70

F

FEU D'ARTIFICE.....	68
FH.....	78
Fichier.....	118

Fichiers de gestion des images.....	118
Films.....	25, 33
FONCT.VISAGE.....	81
FONDU.....	69
Format AVCHD.....	120
FORMAT TV.....	97
FORMAT.SUPPORT.....	67, 94
Formatage.....	94

G

GERER SUPPORT.....	64, 93
GPS.....	31
Grand angle.....	29
Graveur DVD.....	61
GUIDE RACC.TELE.....	43

H

HEURE ETE.....	101
Highlight Playback.....	40
HQ.....	78

I

IMAGE GUIDE.....	75
Index des cartes.....	37
Index des dates.....	36
Index des pellicules.....	38
Index des visages.....	39
Indicateurs.....	9
INFOS BATTERIE.....	92
INFOS SUR SUPP.....	93
INTERIEUR.....	70

J

JPEG.....	118
-----------	-----

L

LECTURE.....	33, 35
Liste de lecture.....	58
LP.....	78
LUMI.LCD.....	95

M

Manuel de PMB.....	2
MATIN&SOIR.....	68

Mémoire interne.....	118
« Memory Stick ».....	64, 122
« Memory Stick PRO Duo »	64, 122
« Memory Stick PRO-HG Duo »	65, 122
Menus.....	10, 13
Messages d'avertissement.....	111
MIC ZOOM INTEG.	76
Miniature.....	49
MISE AU PT.	73
MISE PT CEN.	72
Mise sous tension.....	22
MODE DEMO.....	102
MODE ENR.	78
MODE FLASH.....	85
Mode miroir.....	30
MON MENU.....	10
MONT.....	49
MPEG.....	118
MPEG-2.....	118
MPEG-4 AVC/H.264.....	120

N

N°FICHER.....	86
NEIGE.....	69
NIV.ÉCL.LCD.....	95
NIV.FLASH.....	85
NIV.REF.MIC.....	76
NTSC.....	116

O

OBT.LENTE AUTO.....	77
OBTURAT.SOURIRE.....	82
OPTION MENU.....	12
Original.....	53

P

PAL.....	116
PAYSAGE.....	68
Photos.....	27, 35
PLAGE.....	68
Plaine charge.....	18
PORTRAIT.....	68

PORTRAIT CREP.....	68
Précautions.....	120
PRIORITE SOURIRE.....	83, 109
Prise de vue.....	27
Prise murale.....	18
PROJECTEUR.....	68
PROTECTION.....	55

Q

Qualité d'image.....	78
----------------------	----

R

REG.DIAPORAMA.....	42
REG.HOR./LAN.....	100
REG.PRISE DE VUE.....	75
REG.SUPP.FILM.....	64
REG.SUPP.PHOTO.....	64
REGL.AFFICH.	96
REGL.D'ENREG.	78
REGL.DE LECTURE.....	89
REGL.GENERAUX.....	102
REGL.HORL.AUTO.....	100
REGL.HORLOGE.....	22
REGL.LANGUE.....	23, 101
REGL.MON MENU.....	10
REGL.PHOTO APP.....	84
REGL.SON/AFF.....	95
REGL.ZONE.....	100
REGL.ZONE AUTO.....	101
REGLAG.MANUELS.....	68
REGLAGE HD/SD.....	78, 89
REGLAGES SORTIE.....	97
REPAR.F.BD.IM.....	108, 110
Réparation.....	104
RESET.....	7
RESOLUTION HDMI.....	98
RETARDATEUR.....	84

S

SEL.GD FRMAT.....	80
SELECTION SCENE.....	68, 109
SENSIBIL.SOURIRE.....	82, 109
SORTIE AFF.....	99
SP.....	78

SPOT./M.PT C.....	71
SPOTMETRE.....	71
STEADYSHOT.....	76
Support d'enregistrement.....	64
Support « Handycam » Station	8, 15, 18
Suppression de données.....	49, 94
SUPPRIMER.....	49
Systèmes de télévision couleur	116

T

TAILLE.....	84
TELE MACRO.....	74
TELECH.MUSIQUE.....	41
Téléobjectif.....	29
Téléviseur.....	43
Trépied.....	8

U

UNE PRES.....	70
---------------	----

V

VBR.....	113
Vide.....	67
VISUAL INDEX.....	33
Volume.....	34, 95
VOTRE POSITION.....	51

X

x.v.Color.....	79, 125
----------------	---------

Y

YEUX ROUGES.....	86
------------------	----

Z

Zoom.....	29, 41
Zoom de lecture.....	41
ZOOM NUM.....	75

Des informations complémentaires sur ce produit et des réponses à des questions fréquemment posées sont disponibles sur notre site Web d'assistance client.

<http://www.sony.net/>