

# SONY®

3-286-586-21(1)

Digital HD Video Camera Recorder

## HANDYCAM®

**Mode d'emploi du caméscope**

**FR**

**Bedieningshandleiding**

**NL**

**Οδηγός Χρήσης**

**GR**

### **HDR-SR11E/SR12E**

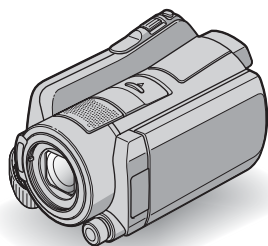

**AVCHD**



**HDMI**

Pour obtenir des informations détaillées sur les opérations avancées, reportez-vous au « Guide pratique de Handycam » (PDF).

Raadpleeg "Handycam-handboek" (PDF) voor meer informatie over de geavanceerde bewerkingen.

Για περισσότερες πληροφορίες σχετικά με τις σύνθετες λειτουργίες, ανατρέξτε στο "Εγχειρίδιο του Handycam" (PDF).



# Pour commencer

Avant de faire fonctionner l'appareil, lisez attentivement ce manuel et conservez-le pour toute référence ultérieure.

## AVERTISSEMENT

**Afin de réduire les risques d'incendie ou de décharge électrique, n'exposez pas cet appareil à la pluie ou à l'humidité.**

**N'exposez pas les piles à une chaleur excessive, notamment aux rayons directs du soleil, à une flamme, etc.**

## ATTENTION

**Remplacez la batterie par une batterie correspondant au type spécifié uniquement. Sinon vous risquez de provoquer un incendie ou des blessures.**

**Une pression sonore excessive des écouteurs ou du casque peut provoquer des pertes d'audition.**

## POUR LA CLIENTELE EN EUROPE

### Attention

Le champ électromagnétique à des fréquences particulières peut avoir une incidence sur l'image et le son de cet appareil.

Cet appareil a été testé et jugé conforme aux limites établies par la directive EMC visant l'utilisation de câbles de connexion de moins de 3 mètres.

### Avis

Si l'électricité statique ou les champs électrostatiques entraînent une interruption lors du transfert des données (échec), redémarrez l'application ou débranchez, puis rebranchez le câble de connexion (USB, etc.).



**Traitement des appareils électriques et électroniques en fin de vie (Applicable dans les pays de l'Union Européenne et aux autres pays européens disposant de systèmes de collecte sélective)**

Ce symbole, apposé sur le produit ou sur son emballage, indique que ce produit ne doit pas être traité avec les déchets ménagers. Il doit être remis à un point de collecte approprié pour le recyclage des équipements électriques et électroniques. En s'assurant que ce produit est bien mis au rebut de manière appropriée, vous aiderez à prévenir les conséquences négatives potentielles pour l'environnement et la santé humaine. Le recyclage des matériaux aidera à préserver les ressources naturelles. Pour toute information supplémentaire au sujet du recyclage de ce produit, vous pouvez contacter votre municipalité, votre déchetterie ou le magasin où vous avez acheté le produit.

Accessoire disponible : télécommande



**Elimination des piles et accumulateurs usagés (Applicable dans les pays de l'Union Européenne et aux autres pays européens disposant de systèmes de collecte sélective)**

Ce symbole, apposé sur les piles et accumulateurs ou sur les emballages, indique que les piles et accumulateurs fournis avec ce produit ne doivent pas être traités comme de simples déchets ménagers. En vous assurant que ces piles et accumulateurs sont mis au rebut de façon appropriée, vous participez activement à la prévention des conséquences négatives que leur mauvais traitement pourrait provoquer sur l'environnement et sur la santé

humaine. Le recyclage des matériaux contribue par ailleurs à la préservation des ressources naturelles. Pour les produits qui pour des raisons de sécurité, de performance ou d'intégrité de données nécessitent une connexion permanente à une pile ou à un accumulateur, il conviendra de vous rapprocher d'un service technique qualifié pour effectuer son remplacement. En rapportant votre appareil électrique en fin de vie à un point de collecte approprié vous vous assurez que la pile ou l'accumulateur incorporé sera traité correctement. Pour tous les autres cas de figure et afin d'enlever les piles ou accumulateurs en toute sécurité de votre appareil, reportez-vous au manuel d'utilisation. Rapporter les piles ou accumulateurs usagés au point de collecte approprié pour le recyclage. Pour toute information complémentaire au sujet du recyclage de ce produit ou des piles et accumulateurs, vous pouvez contacter votre municipalité, votre déchetterie locale ou le point de vente où vous avez acheté ce produit.

## Avis aux consommateurs des pays appliquant les Directives UE

Le fabricant de ce produit est Sony Corporation, 1-7-1 Konan Minato-ku Tokyo, 108-0075 Japon. Le représentant agréé pour la compatibilité électromagnétique et la sécurité du produit est Sony Deutschland GmbH, Hedelfinger Strasse 61, 70327 Stuttgart, Allemagne. Pour toute question relative à la garantie ou aux réparations, reportez-vous à l'adresse que vous trouverez dans les documents ci-joints, relatifs à la garantie et aux réparations.

## Remarques concernant l'utilisation

### Éléments fournis

Les numéros entre parenthèses correspondent à la quantité fournie.



- Adaptateur secteur (1)
- Cordon d'alimentation (1)
- Handycam Station (1) **A**
- Câble A/V composante (1) **B**
- Câble de raccordement A/V (1) **C**
- Câble USB (1) **D**
- Adaptateur 21 broches (1)

Pour les modèles portant la marque **CE** en dessous de l'appareil uniquement.

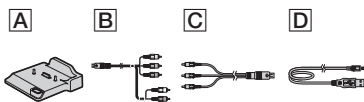
- Télécommande sans fil (1)
- Une pile bouton au lithium est déjà installée.
- Batterie rechargeable NP-FH60 (1)
- CD-ROM « Handycam Application Software » (1) (p. 27)
  - Picture Motion Browser (Logiciel)
  - Manuel de PMB
  - Guide pratique de Handycam (PDF)
- « Mode d'emploi du caméscope » (ce mode d'emploi) (1)



### Utilisation de votre caméscope

- Le caméscope n'est pas étanche à la poussière, aux gouttes d'eau ni aux projections d'eau. Pour plus d'informations, reportez-vous à la section Précautions (p. 33).
- N'effectuez aucune des opérations suivantes lorsque les témoins de mode  (Film)/  (Fixe) ou les témoins ACCESS (p. 13, 17) sont allumés ou clignotent. Sinon, vous risquez d'endommager le support, de perdre les images enregistrées ou de provoquer d'autres dysfonctionnements.
  - Ejection du « Memory Stick PRO Duo »
  - Retrait de la batterie ou débranchement de l'adaptateur secteur du caméscope
  - Application de chocs mécaniques ou vibrations au caméscope

- Avant de raccorder votre caméscope à un autre appareil à l'aide d'un câble de communication, veillez à insérer la fiche du connecteur dans le bon sens. Si vous insérez la fiche dans la borne en forçant, vous risquez d'endommager la borne et de provoquer un mauvais fonctionnement de votre caméscope.

- Raccordez les câbles aux connecteurs de la Handycam Station lors de l'utilisation de votre caméscope alors qu'il est installé sur la Handycam Station. Ne raccordez pas les câbles à la fois à la Handycam Station et à votre caméscope.

- Évitez tout choc ou vibration du caméscope. Le disque dur interne du caméscope risque de ne pas être reconnu ou l'enregistrement/la lecture risque d'être impossible.

- N'utilisez pas votre caméscope dans des zones très bruyantes. Le disque dur de votre caméscope risque de ne pas être reconnu ou l'enregistrement risque d'être impossible.

- Pour protéger le disque dur interne contre les chocs dus aux chutes, le caméscope possède une fonction de capteur de chute\*. En cas de chute ou dans des conditions non gravitationnelles, les parasites émis pour la protection du caméscope risquent également d'être enregistrés. Si le capteur de chute détecte une chute répétée, il est possible que l'enregistrement ou la lecture soit arrêté.

- Si la température du caméscope devient très élevée ou très faible, vous ne pourrez peut-être pas effectuer d'enregistrement ou de lecture sur le caméscope en raison des fonctions de protection du caméscope qui sont activées dans de telles situations. Dans ce cas, un message s'affiche sur l'écran LCD (p. 31).

- N'allumez pas le caméscope dans une zone de basse pression où l'altitude est supérieure à 3 000 mètres. Ceci pourrait endommager le lecteur de disque dur du caméscope.

- Si vous enregistrez ou supprimez des images de façon répétée pendant une période prolongée, une fragmentation des données se produit sur le support. Les images ne peuvent pas être enregistrées ni sauvegardées. Dans ce cas, enregistrez d'abord vos images sur un support externe quelconque, puis exécutez l'opération [FORMAT.SUPPORT]\*.

- Fixez la sangle de maintien et tenez votre caméscope correctement pendant l'enregistrement.

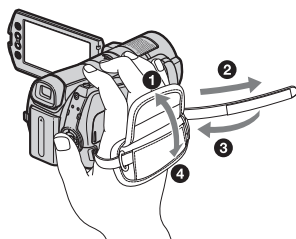

- Pour régler le panneau LCD, ouvrez-le à 90 degrés par rapport au caméscope (①), puis faites-le pivoter jusqu'à obtenir l'angle le mieux adapté à la lecture ou à la prise de vue (②). Vous pouvez faire pivoter le panneau LCD à 180 degrés sur le côté de l'objectif (③) pour enregistrer en mode miroir.

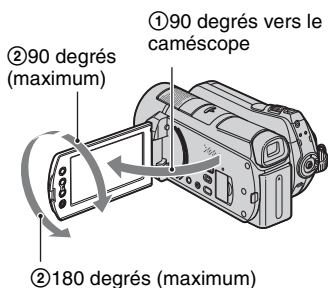

- L'écran LCD et le viseur sont les produits d'une technologie extrêmement pointue et plus de 99,99 % des pixels sont opérationnels. Cependant, on peut constater de très petits points noirs et/ou lumineux (blancs, rouges, bleus ou verts) qui apparaissent en permanence sur l'écran LCD et dans le viseur. Ces points sont normaux et proviennent du processus de fabrication ; ils n'affectent en aucun cas la qualité de l'enregistrement.
- Retirez la feuille de protection avant d'utiliser la télécommande.

Feuille de protection

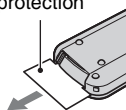

## Types de « Memory Stick » compatibles avec le caméscope

- Pour enregistrer des films, il est conseillé d'utiliser un « Memory Stick PRO Duo » d'1 Go ou plus portant l'indication suivante :
  - **MEMORY STICK PRO DUO** (« Memory Stick PRO Duo »)\*
  - **MEMORY STICK PRO-HG DUO** (« Memory Stick PRO-HG Duo »)
    - \* Peut être utilisé, qu'il porte l'indication Mark2 ou non.
- Le bon fonctionnement d'un « Memory Stick PRO Duo » jusqu'à 8 Go avec ce caméscope a été vérifié.
- Pour connaître la durée de prise de vue d'un « Memory Stick PRO Duo », reportez-vous à la page 12.
- « Memory Stick PRO Duo » et « Memory Stick PRO-HG Duo » sont tous les deux appelés « Memory Stick PRO Duo » dans ce manuel.

## A propos des prises de vue

- Avant le début de toute prise de vue, testez cette fonction pour vous assurer que l'image et le son sont enregistrés sans problème.
- Aucune compensation relative au contenu de l'enregistrement ne sera accordée, même si la prise de vue ou la lecture s'avèrent impossibles en raison d'un mauvais fonctionnement du caméscope, du support d'enregistrement, etc.
- Les standards de télévision couleur sont différents d'un pays ou d'une région à l'autre. Pour visionner vos enregistrements sur un téléviseur, vous devez disposer d'un modèle basé sur le standard PAL.
- Les programmes de télévision, les films, les cassettes vidéo et autres enregistrements peuvent être protégés par des droits d'auteur. Leur enregistrement non autorisé peut être contraire à la législation sur les droits d'auteur.

## Remarques sur la lecture d'images enregistrées sur d'autres appareils

- Votre caméscope est compatible avec MPEG-4 AVC/H.264 High Profile pour un enregistrement avec une qualité d'image HD (haute définition). Par conséquent, vous ne pouvez pas lire d'images enregistrées avec une qualité d'image HD (haute définition) sur votre caméscope à l'aide des appareils suivants :
  - Autres appareils compatibles avec le format AVCHD qui ne sont pas compatibles avec High Profile
  - Appareils non compatibles avec le format AVCHD

## Enregistrez toutes vos données d'image

- Pour éviter la perte de vos données d'images, enregistrez régulièrement toutes vos images sur un support externe. Nous vous conseillons d'enregistrer les données d'image sur un disque tel qu'un DVD-R à l'aide de votre ordinateur\*. Vous pouvez également enregistrer vos données d'image avec un magnéscope ou un enregistreur DVD/HDD\*.

## Si le caméscope est raccordé à un ordinateur

- N'essayez pas de formater le disque dur du caméscope avec un ordinateur. Sinon, votre caméscope risque de ne pas fonctionner correctement.

## Remarque concernant la mise au rebut/le transfert à des tiers

- Si vous exécutez l'opération [FORMAT.SUPPORT]\* ou si vous formatez le disque dur du caméscope, vous risquez de ne pas supprimer complètement les données du disque dur. Si vous transférez le caméscope à un tiers, il est recommandé d'exécuter l'opération [⊖ VIDE]\* pour rendre vos données irrécupérables.  
En outre, si vous mettez le caméscope au rebut, il est recommandé de détruire le corps de l'appareil.

## **A propos du réglage de la langue**

- Des captures d'écran dans votre langue sont utilisées pour illustrer les procédures d'utilisation. Si nécessaire, modifiez la langue d'affichage à l'écran avant d'utiliser votre caméscope (p. 11).

## **A propos de ce manuel**

- Les images de l'écran LCD reproduites dans ce manuel ont été capturées à l'aide d'un appareil photo numérique. Elles peuvent donc paraître différentes de ce que vous voyez réellement sur l'écran LCD.
  - Dans ce Mode d'emploi du caméscope, le disque dur de votre caméscope et le « Memory Stick PRO Duo » sont appelés « supports ».
  - Les captures d'écran proviennent de Windows Vista. Les scènes peuvent varier selon le système d'exploitation de l'ordinateur.
- \* Reportez-vous également au « Guide pratique de Handycam » (PDF) et au « Manuel de PMB ».



# Table des matières

Pour commencer .....	2
----------------------	---

## Préparation

Etape 1 : Mise en charge de la batterie .....	8
Etape 2 : Mise sous tension et réglage de la date et de l'heure .....	11
Modification du réglage de la langue .....	11
Etape 3 : Sélection du support .....	12

## Enregistrement/Lecture

Enregistrement .....	14
Lecture .....	15
Lecture d'une image sur un téléviseur .....	16
Nom et fonctions de chaque composant .....	17
Indicateurs affichés pendant la lecture/l'enregistrement .....	20
Exécution de diverses fonctions - «  HOME » et «  OPTION » .....	22
Sauvegarde d'images .....	25
Suppression d'images .....	26

## Utilisation avec un ordinateur

Utilisation du caméscope avec un ordinateur .....	27
Installation et affichage du « Guide pratique de Handycam » (PDF) .....	27
Installation de « Picture Motion Browser » .....	28

## Dépannage

Dépannage .....	30
-----------------	----

## Informations complémentaires

Précautions .....	33
Caractéristiques techniques .....	35

# Etape 1 : Mise en charge de la batterie

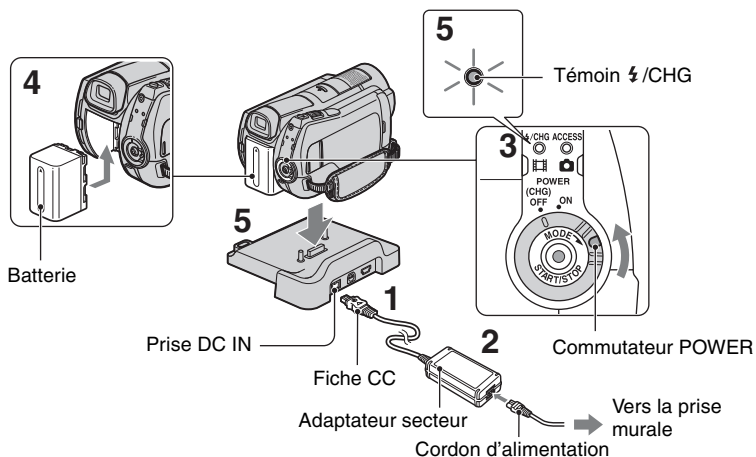

**Vous pouvez charger la batterie « InfoLITHIUM » (série H) après l'avoir fixée sur votre caméscope.**

## ⚡ Remarques

- Votre caméscope fonctionne uniquement avec une batterie « InfoLITHIUM » série H.

**1 Raccordez l'adaptateur secteur à la prise DC IN de la Handycam Station.**

Veillez à ce que le repère ▲ de la fiche CC soit orienté vers le haut.

**2 Raccordez le cordon d'alimentation à l'adaptateur secteur et à la prise murale.**

**3 Tournez le commutateur POWER dans le sens de la flèche, sur la position OFF (CHG) (réglage par défaut).**

**4 Fixez la batterie en la faisant glisser dans le sens de la flèche jusqu'au déclic.**

**5 Installez correctement le caméscope sur la Handycam Station.**

Le témoin ⚡/CHG (charge) s'allume et la charge commence. Le témoin ⚡/CHG (charge) s'éteint lorsque la batterie est complètement chargée. Retirez le caméscope de la Handycam Station.



## Pour retirer la batterie

Réglez le commutateur POWER sur OFF (CHG).

Faites glisser la manette BATT (déblocage de la batterie) et retirez la batterie.

Manette BATT (déblocage de la batterie)

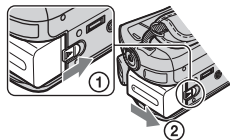

## Pour charger la batterie en utilisant uniquement l'adaptateur secteur

Réglez le commutateur POWER sur OFF (CHG), puis raccordez l'adaptateur secteur directement à la prise DC IN du caméscope.

Commutateur POWER

Repère ▲ sur la droite

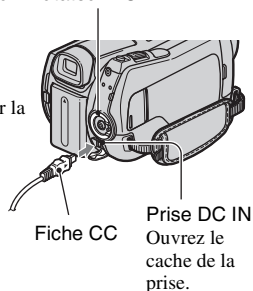

## Durée de fonctionnement disponible pour la batterie fournie

Temps de charge :  
Temps approximatif (en minutes)  
nécessaire à la recharge complète d'une batterie totalement déchargée.

Durée de prise de vue/lecture :  
Temps approximatif (en minutes)  
disponible lors de l'utilisation d'une batterie en pleine charge.

« HD » correspond à une qualité d'image haute définition et « SD » à une qualité d'image standard.

(Unité : min.)

	Disque dur		« Memory Stick PRO Duo »	
	HD	SD	HD	SD
Temps de charge	135			
Durée de prise de vue*1*2				
Durée de prise de vue en continu	90	110	90	110
Durée de prise de vue type*3	40	50	40	50
Durée de lecture*2	130	130	140	140

\*1 [MODE ENR.] : SP

\*2 Lorsque le rétroéclairage de l'écran LCD est allumé

\*3 La durée de prise de vue type correspond à des prises de vue avec marche/arrêt, utilisation du zoom et mise sous/hors tension répétées.

## Remarques sur la batterie

- Lorsque vous retirez la batterie ou l'adaptateur secteur, tournez le commutateur POWER sur OFF (CHG) et vérifiez que les témoins (Film)/ (Fixe) et les témoins (p. 11)/ ACCESS (p. 13, 17) soient bien éteints.
- La batterie ne fournit aucune alimentation lorsque l'adaptateur secteur est raccordé à la prise DC IN du caméscope ou de la Handycam Station, même si le cordon d'alimentation est débranché de la prise murale.

## Remarques sur la durée de charge/lecture/prise de vue

- Durées mesurées avec le caméscope à une température de 25 °C (température recommandée comprise entre 10 °C et 30 °C).
- La durée de prise de vue et de lecture disponible est raccourcie lorsque vous utilisez votre caméscope à basse température.
- La durée de prise de vue et de lecture disponible est raccourcie en fonction des conditions d'utilisation de votre caméscope.

### **Remarques sur l'adaptateur secteur**

- Branchez l'adaptateur secteur sur la prise de courant la plus proche. Débranchez immédiatement l'adaptateur secteur de la prise de courant si un problème de fonctionnement se produit pendant l'utilisation du caméscope.
- N'utilisez pas un adaptateur secteur situé dans un espace restreint, par exemple entre un mur et un meuble.
- Ne court-circuitez pas la fiche CC de l'adaptateur secteur ou les bornes de la batterie avec un objet métallique. Cela pourrait entraîner un problème de fonctionnement.
- Même si votre caméscope est mis hors tension, l'appareil est toujours alimenté tant qu'il est raccordé à la prise secteur via l'adaptateur.

# Etape 2 : Mise sous tension et réglage de la date et de l'heure

↑ (HOME) (p. 22)

Appuyez sur le bouton sur l'écran LCD.

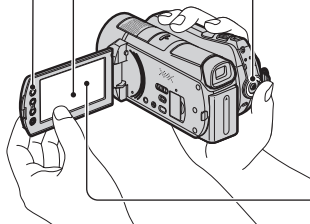

Commutateur POWER

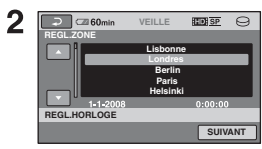
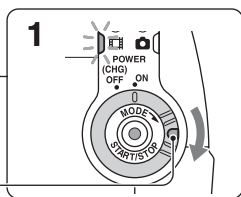

L'écran [REGL.HORLOGE] s'affiche sur l'écran LCD lors de la première utilisation du caméscope.

**1** Tout en appuyant sur la touche verte, tournez plusieurs fois le commutateur POWER dans le sens de la flèche jusqu'à ce que les différents témoins s'allument.

(Film) : pour enregistrer des films

(Fixe) : pour enregistrer des images fixes

Passez à l'étape 3 la première fois que vous mettez votre caméscope sous tension.

- Lorsque vous allumez le témoin (Fixe), le format d'image de l'écran passe automatiquement à 4:3.

**2** Appuyez sur ↑ (HOME) → (REGLAGES) → [REG.HOR./ LAN.] → [REGL.HORLOGE].

**3** Sélectionnez la zone géographique de votre choix à l'aide de / , puis appuyez sur [SUIVANT].

**4** Réglez [HEURE ETE], [A] (année), [M] (mois), [J] (jour), les heures et les minutes, puis appuyez sur .



L'horloge démarre.

## Conseils

- La date et l'heure n'apparaissent pas pendant l'enregistrement, mais elles sont automatiquement enregistrées sur le disque dur et peuvent être affichées pendant la lecture.
- Vous pouvez désactiver les bips sonores du réglage en appuyant sur ↑ (HOME) → (REGLAGES) → [REGL.SON/AFF.] → [BIP] → [ARRET].

## Modification du réglage de la langue

Vous pouvez changer la langue des indications à l'écran.

Appuyez sur ↑ (HOME) → (REGLAGES) → [REG.HOR./ LAN.] → [] REGL.LANGUE], puis sélectionnez la langue de votre choix.

# Etape 3 : Sélection du support

Vous pouvez sélectionner le disque dur ou le « Memory Stick PRO Duo » comme support d'enregistrement/lecture/édition sur votre caméscope. Sélectionnez séparément le support des films et des images fixes. Pour les films et les images fixes, le réglage par défaut est le disque dur.

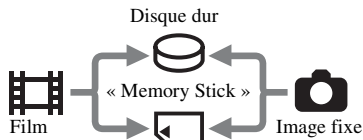

## Remarques

- Vous pouvez exécuter des opérations d'enregistrement/lecture/édition à l'aide du support sélectionné. Si vous souhaitez changer de support, sélectionnez-le à nouveau.
- La durée de prise de vue en mode de prise de vue [HD SP] (réglage par défaut) est la suivante :
  - sur le disque dur interne : environ 17 h 50 min (HDR-SR11E), environ 36 h (HDR-SR12E)
  - sur un « Memory Stick PRO Duo » (4 Go) fabriqué par Sony Corporation : environ 1 h 5 min

## Conseils

- Vérifiez le nombre d'images fixes pouvant être enregistrées sur l'écran LCD de votre caméscope (p. 20).

## 1 Appuyez sur (HOME) → (GERER SUPPORT).



## 2 Pour sélectionner le support pour les films, appuyez sur [REG.SUPP.FILM].

L'écran de sélection du support apparaît.

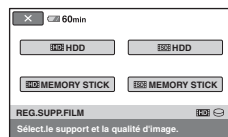

## 3 Appuyez sur le support et la qualité d'image de votre choix.

indique une qualité d'image HD (haute définition) et indique une qualité d'image SD (définition standard).

## 4 Appuyez sur [OUI] → .

Le support est modifié.

## Pour sélectionner le support pour les images fixes

Appuyez sur [REG.SUPP.PHOTO] à l'étape 2, puis appuyez sur le support souhaité.

## Pour vérifier le réglage du support

- Tournez plusieurs fois le commutateur POWER pour allumer le témoin (Film)/ (Fixe), selon le support que vous souhaitez vérifier.
- Vérifiez l'icône du support à l'écran.



icône du support

: Disque dur

: « Memory Stick PRO Duo »

## Insertion d'un « Memory Stick PRO Duo »

Insérez un « Memory Stick PRO Duo » si « Memory Stick PRO Duo » est sélectionné comme support.

Pour connaître les types de « Memory Stick » compatibles avec votre caméscope, reportez-vous à la page 5.

### 1 Insertion d'un « Memory Stick PRO Duo ».

- 1 Ouvrez le cache du Memory Stick Duo dans le sens de la flèche.
- 2 Insérez le « Memory Stick PRO Duo » dans la fente pour Memory Stick Duo dans le bon sens jusqu'au déclic.
- 3 Refermez le cache du Memory Stick Duo.

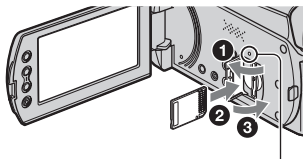

Témoin ACCESS (« Memory Stick PRO Duo »)

### 2 Si vous avez sélectionné « Memory Stick PRO Duo » comme support pour les films, tournez le commutateur POWER jusqu'à ce que le témoin (Film) s'allume.

Si le commutateur POWER est réglé sur OFF (CHG), tournez-le tout en appuyant sur la touche verte.

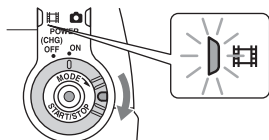

L'écran [Créer nouv.fichier ds base données d'images.] s'affiche sur l'écran LCD lorsque vous insérez un nouveau « Memory Stick PRO Duo ».

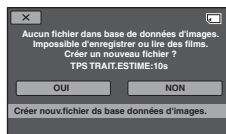

### 3 Appuyez sur [OUI].

Pour enregistrer uniquement des images fixes sur un « Memory Stick PRO Duo », appuyez sur [NON].

### Pour éjecter le « Memory Stick PRO Duo »

Ouvrez le cache du Memory Stick Duo et appuyez légèrement une seule fois sur le « Memory Stick PRO Duo ».

#### Remarques

- N'ouvrez pas le cache du Memory Stick Duo pendant l'enregistrement.
- Si vous insérez le « Memory Stick PRO Duo » dans la fente dans le mauvais sens, le « Memory Stick PRO Duo », la fente pour Memory Stick Duo ou les données d'image risquent d'être endommagés.
- Si [Echec de la création d'un nouveau fichier dans la base de données d'images. L'espace libre peut être insuffisant.] s'affiche à l'étape 3, formatez le « Memory Stick PRO Duo ». Notez cependant que le formatage supprime toutes les données enregistrées sur le « Memory Stick PRO Duo ».
- Quand vous introduisez ou éjectez le « Memory Stick PRO Duo », veillez à ce que le « Memory Stick PRO Duo » ne soit pas éjecté trop brusquement et ne tombe pas.

# Enregistrement

Les images sont enregistrées sur le support sélectionné (p. 12). Par défaut, les films et les images fixes sont enregistrés sur le disque dur.

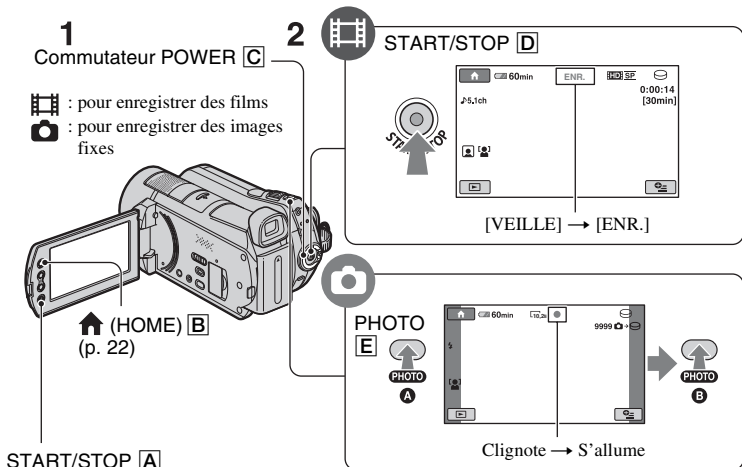

## 1 Tournez le commutateur POWER **C** jusqu'à ce que le témoin correspondant s'allume.

N'appuyez sur la touche verte que lorsque le commutateur POWER **C** est en position OFF (CHG).

## 2 Lancez l'enregistrement.

### Films



Appuyez sur START/STOP **D** (ou **A**).

Pour arrêter l'enregistrement, appuyez à nouveau sur START/STOP **D** (ou **A**).

### Images fixes



Appuyez légèrement sur PHOTO **E** pour régler la mise au point **A** (un bip retentit), puis appuyez à fond **B** (un déclic d'obturateur est émis).

||||||| apparaît en regard de ☺ ou ☹. Quand ||||||| disparaît, l'image a été enregistrée.

### Conseils

- Vous pouvez vérifier la durée de prise de vue et la capacité restante en appuyant sur ↑ (HOME) **B** → (GERER SUPPORT) → [INFOS SUR SUPP.].

- Vous pouvez capturer des images fixes pendant l'enregistrement d'un film en appuyant sur PHOTO **E**.
- La durée de prise de vue continue maximale des films est d'environ 13 heures.
- Lorsqu'un fichier film dépasse 2 Go, le fichier film suivant est créé automatiquement.

# Lecture

Vous pouvez lire l'image enregistrée sur le support sélectionné (p. 12). Par défaut, la lecture des images enregistrées sur le disque dur démarre.

▶ (AFFICHER LES IMAGES) A

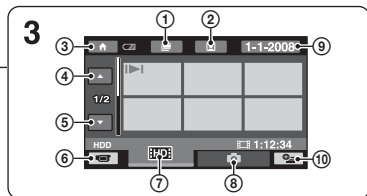
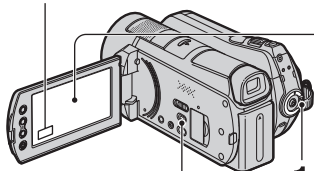

1 Commutateur POWER B

2 ▶ (AFFICHER LES IMAGES) C

- ① Passe à l'écran [HD] (Index des pellicules)
- ② Passe à l'écran [SD] (Index des visages)
- ③ Passe à l'écran [HOME] (HOME)
- ④ 6 images précédentes
- ⑤ 6 images suivantes
- ⑥ Revient à l'écran d'enregistrement

- ⑦ Affiche les films avec une qualité d'image HD (haute définition)\*
- ⑧ Affiche les images fixes
- ⑨ Recherche les images par date
- ⑩ [OPTION] (OPTION)

\* [SD] apparaît lorsque vous sélectionnez le film avec la qualité d'image SD (définition standard) dans [REG.SUPP.FILM] (p. 12).

**1** Tournez le commutateur POWER B pour mettre le caméscope sous tension.

**2** Appuyez sur ▶ (AFFICHER LES IMAGES) C (ou A).

L'écran VISUAL INDEX apparaît sur l'écran LCD (cela peut durer quelques secondes).

**3** Lancez la lecture.

Films



Appuyez sur l'onglet [HD] ou [SD], puis sélectionnez le film que vous souhaitez lire.

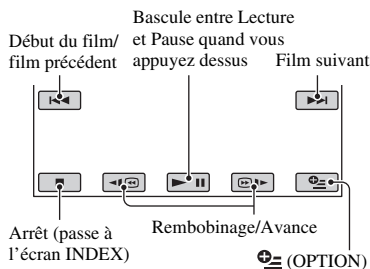





Images fixes

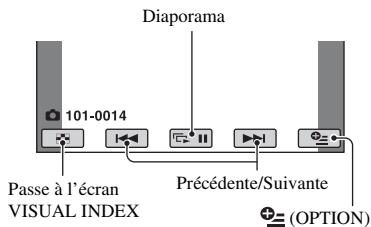



Appuyez sur l'onglet [CAMERA], puis sélectionnez l'image fixe que vous souhaitez lire.



## Pour régler le volume sonore des films

Lors de la lecture d'un film, appuyez sur  (OPTION) → onglet  → [VOLUME], puis réglez le volume avec  / .

### Conseils

- Sur l'écran VISUAL INDEX,  apparaît avec l'image sur l'onglet lu ou enregistré en dernier. Lorsque vous appuyez sur une image portant le repère , vous pouvez la lire à partir du point où elle a été arrêtée.

## Lecture d'une image sur un téléviseur

Les méthodes de raccordement et la qualité de l'image (HD (haute définition)/SD (définition standard)) affichée sur l'écran du téléviseur varient selon le type de téléviseur raccordé et les connecteurs utilisés.

Utilisez l'adaptateur secteur fourni comme source d'alimentation (p. 8).

Consultez également les modes d'emploi fournis avec les appareils à raccorder.

### Remarques



- Lors de l'enregistrement, réglez [X.V.COLOR] sur [MARCHE] pour une lecture sur un téléviseur compatible x.v.Color. Lors de la lecture, vous pouvez avoir besoin d'effectuer certains réglages sur le téléviseur. Pour plus d'informations, reportez-vous au mode d'emploi de votre téléviseur.

## Séquence d'opérations

### Commutez l'entrée du téléviseur sur la prise raccordée.

Reportez-vous au mode d'emploi du téléviseur.

↓  
**Raccordez votre caméscope et votre téléviseur en vous reportant au [GUIDE RACC.TELE].**

Appuyez sur  (HOME) →   
(AUTRES) → [GUIDE RACC.TELE].

↓  
**Effectuez les réglages de sortie requis sur votre caméscope.**

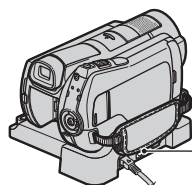

Handycam Station

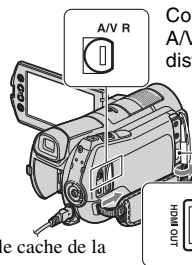
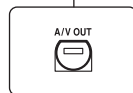

Connecteur A/V à distance

Ouvrez le cache de la prise.

### Remarques

- Lorsque le câble de raccordement A/V est utilisé pour émettre des images, ces images sont émises avec une qualité SD (définition standard).
- Votre caméscope et la Handycam Station sont équipés d'un Connecteur A/V à distance ou d'une prise A/V OUT (p. 17). Branchez le câble de raccordement A/V ou le câble A/V composante sur la Handycam Station ou sur votre caméscope. Ne raccordez pas les câbles de raccordement A/V ou le câble A/V composante à la Handycam Station et à votre caméscope en même temps, car ceci pourrait déformer l'image.



# Nom et fonctions de chaque composant

Vous trouverez ci-dessous une explication des touches, prises, etc. mentionnés dans d'autres chapitres.

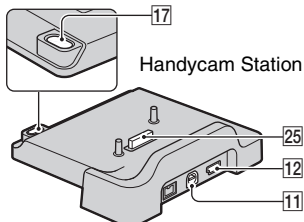
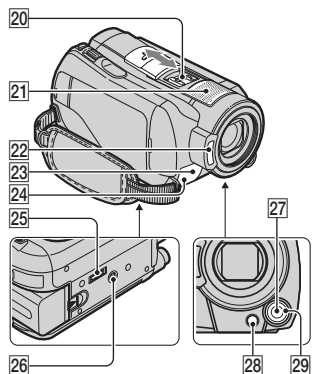
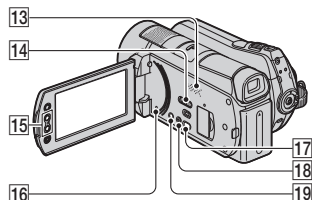
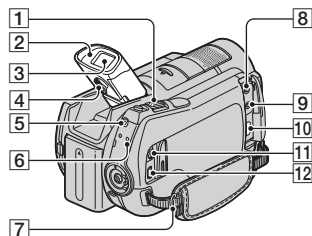

## Enregistrement/Lecture

### 1 Manette de zoom motorisé

Déplacez légèrement la manette de zoom motorisé pour ralentir le zoom. Déplacez-la davantage pour accélérer le zoom. Vous pouvez agrandir les images fixes d'environ 1,1 à 5 fois leur taille initiale (Zoom de lecture).

- Lorsque vous appuyez sur l'écran pendant le zoom de lecture, l'endroit sur lequel vous appuyez s'affiche au centre de l'écran LCD.

### 2 Oeillette de viseur

### 3 Viseur

Vous pouvez visualiser des images sur le viseur avec l'écran LCD fermé. Le viseur est utile lorsque vous souhaitez éviter d'épuiser la batterie ou lorsque l'image qui apparaît sur l'écran LCD est de mauvaise qualité.

### 4 Manette d'objectif du viseur

Relevez le viseur et actionnez la manette d'objectif du viseur jusqu'à ce que l'image soit nette.

### 5 Touche QUICK ON

Lorsque vous appuyez sur QUICK ON, le caméscope passe en mode veille (mode d'économie d'énergie) plutôt que de se mettre hors tension. Lorsque le caméscope est en mode veille, le témoin QUICK ON clignote. Appuyez à nouveau sur QUICK ON pour démarrer le prochain enregistrement. Votre caméscope revient en mode d'attente d'enregistrement en 1 seconde environ.

Le caméscope s'éteint automatiquement lorsque vous ne l'utilisez pas pendant un certain temps en mode veille.

### 6 Témoin ACCESS (disque dur)

Lorsque le témoin ACCESS est allumé ou clignote, votre caméscope est en train d'écrire ou de lire des données.

### 7 Crochet pour bandoulière

Permet de fixer la bandoulière (en option).

### 13 Haut-parleur

#### 14 Commutateur NIGHTSHOT

Réglez le commutateur NIGHTSHOT sur ON (☑ apparaît) pour enregistrer dans des endroits sombres.

#### 15 Touches de zoom

Appuyez sur ces touches pour effectuer un zoom avant/arrière.

Vous pouvez agrandir les images fixes d'environ 1,1 à 5 fois leur taille initiale (Zoom de lecture).

- Lorsque vous appuyez sur l'écran pendant le zoom de lecture, l'endroit sur lequel vous appuyez s'affiche au centre de l'écran LCD.

#### 16 Touche RESET

Appuyez sur RESET pour réinitialiser tous les réglages, y compris celui de l'horloge.

#### 18 Touche EASY

Appuyez sur EASY pour afficher EASY et la plupart des réglages sont automatiquement définis pour un enregistrement/une lecture aisés. Pour annuler, appuyez à nouveau sur EASY.

#### 19 Touche DISP/BATT INFO

Permet de changer d'affichage à l'écran lorsque le caméscope est sous tension.



Si vous appuyez sur cette touche alors que le commutateur POWER est réglé sur OFF (CHG), vous pouvez vérifier l'autonomie de la batterie.

#### 21 Micro intégré

Le son capturé par le micro interne est converti au format 5,1 canaux et est enregistré.

#### 22 Flash

Selon les conditions d'enregistrement, le flash se déclenche automatiquement par défaut.

Appuyez sur  (HOME) →  (REGLAGES) → [REGL. PHOTO APP.] → [MODE FLASH] pour modifier ce réglage.

#### 23 Capteur de télécommande/Port de rayons infrarouges

Capte les signaux de la télécommande.

#### 24 Voyant de tournage du caméscope

Le voyant de tournage du caméscope s'allume en rouge lors de l'enregistrement. Il clignote lorsque la capacité disponible sur le support est faible ou que la batterie est faible.



#### 26 Logement du trépied (surface inférieure)

Fixez un trépied (en option) au logement du trépied à l'aide d'une vis de trépied (en option : la longueur de la vis doit être inférieure à 5,5 mm).

#### 27 Touche MANUAL

Vous pouvez afficher l'écran [REGLAGE MOLETTE] en maintenant enfoncée la touche pour mise en opération manuelle.

#### 28 Touche (compensation du contre-jour)

Appuyez sur  (compensation du contre-jour) pour afficher  afin de régler l'exposition des sujets à contre-jour.

Appuyez sur  (compensation du contre-jour) à nouveau pour annuler la fonction de compensation du contre-jour.

#### 29 Molette CAM CTRL

Vous pouvez utiliser l'option du menu affectée sur l'écran [REGLAGE MOLETTE].

### Raccordement à d'autres appareils

#### 8 Prise MIC (PLUG IN POWER)

Lorsqu'un micro externe (en option) est raccordé, il remplace le micro intégré (p. 18).

#### 9 Prise (casque)

#### 10 Prise HDMI OUT (mini)

A raccorder à l'aide du câble HDMI (en option).

#### 11 Connecteur A/V à distance/Prise A/V OUT

A raccorder à l'aide du câble A/V composante ou du câble de raccordement A/V.

## **12** Prise (USB)

A raccorder à l'aide du câble USB.

## **17** Touche (DISC BURN)

Créez un disque en raccordant le caméscope à un ordinateur, etc. Pour plus d'informations, reportez-vous au « Manuel de PMB » (p. 29).

## **20** Active Interface Shoe Active Interface Shoe

La griffe Active Interface Shoe alimente les accessoires en option, tels qu'une lampe vidéo, un flash ou un microphone. L'accessoire peut être mis sous tension ou hors tension selon la position du commutateur POWER de votre caméscope.

## **25** Connecteur d'interface

A raccorder à votre caméscope et à la Handycam Station.

# Indicateurs affichés pendant la lecture/ l'enregistrement

## Enregistrement de films

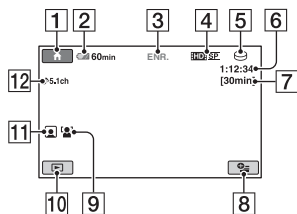

## Enregistrement d'images fixes

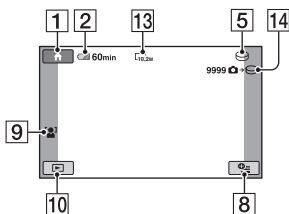

## Visualisation de films

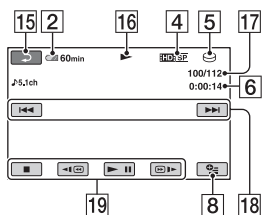

## Visualisation d'images fixes

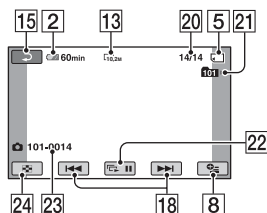

- 1 Bouton HOME
- 2 Autonomie de la batterie (approximative)
- 3 Etat de l'enregistrement ([VEILLE] (veille) ou [ENR.] (enregistrement))
- 4 Qualité d'enregistrement (HD/SD) et mode d'enregistrement (FH/HQ/SP/LP)
- 5 Support d'enregistrement/lecture
- 6 Compteur (heures/minutes/secondes)
- 7 Durée de prise de vue restante
- 8 Bouton OPTION
- 9 DETECT.VISAGES
- 10 Bouton AFFICHER LES IMAGES
- 11 Réglage Index des visages
- 12 Enregistrement ambiophonique 5,1 canaux
- 13 Taille d'image
- 14 Nombre approximatif d'images fixes pouvant être enregistrées et support/ Pendant l'enregistrement d'images fixes
- 15 Bouton de retour
- 16 Mode de lecture
- 17 Numéro du film en cours de lecture/ Nombre total de films enregistrés
- 18 Bouton précédent/suivant
- 19 Boutons de commande vidéo
- 20 Numéro de l'image fixe en cours de lecture/Nombre total d'images fixes enregistrées
- 21 Dossier de lecture  
S'affiche uniquement lorsque le support de lecture des images fixes est un « Memory Stick PRO Duo ».
- 22 Bouton diaporama
- 23 Nom du fichier de données
- 24 Bouton VISUAL INDEX

## Indicateurs affichés en cas de modifications

Les indicateurs suivants apparaissent lors de l'enregistrement/la lecture pour indiquer les réglages de votre caméscope.

En haut à gauche    Au centre    En haut à droite

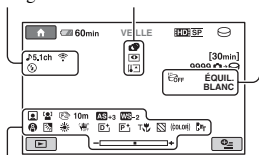

En bas

### En haut à gauche

Indicateur	Signification
	MODE AUDIO
	Enregistrement avec retardateur
	Flash, YEUX ROUGES
	MIC ZOOM INTEG.
	NIV.REF.MIC bas
	SEL.GD FRMAT

### Au centre

Indicateur	Signification
	TAILLE
	Sélection du diaporama
	NightShot
	Super NightShot
	Color Slow Shutter
	Connexion PictBridge
	Avertissement

### En haut à droite

Indicateur	Signification
	FONDU
	Rétroéclairage de l'écran LCD désactivé
	Capteur de chute désactivé
	Capteur de chute activé
	Support pour les images fixes

### En bas

Indicateur	Signification
	Index des visages
	DETECT.VISAGES
	Effets spéciaux
	Effet numérique
	Mise au point manuelle
	SELECTION SCENE
	Contre-jour
	Balance des blancs
	SteadyShot désactivé
	EXPOSITION/ SPOTMETRE
	REG.EXP.AUTO
	REGL.WB
	TELE MACRO
	RAY.DIAG.
	X.V.COLOR
	CONVERTISSEUR





### Conseils

- Les indicateurs et leur position sont approximatifs et peuvent être différents de ceux que vous voyez réellement. Pour plus d'informations, reportez-vous au « Guide pratique de Handycam » (PDF).

- La date et l'heure d'enregistrement sont automatiquement enregistrées sur le support. Elles ne s'affichent pas pendant l'enregistrement. Toutefois, vous pouvez les vérifier dans [CODE DONNEES] pendant la lecture.



## Exécution de diverses fonctions -

### « HOME » et « OPTION »

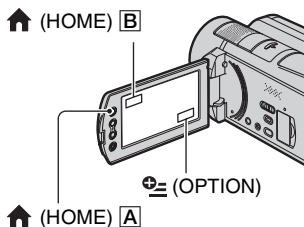
Vous pouvez afficher l'écran du menu en appuyant sur  (HOME)  (ou )/  (OPTION). Pour plus d'informations sur les options de menu, reportez-vous au « Guide pratique de Handycam » (PDF) (p. 27).



### Utilisation du HOME MENU

Vous pouvez modifier les réglages de fonctionnement selon vos souhaits. Appuyez sur  (HOME)  (ou ) pour afficher l'écran du menu.

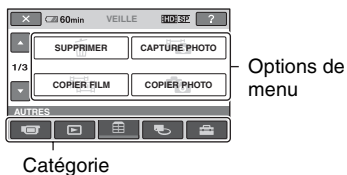

**1** Appuyez sur la catégorie souhaitée, puis sur l'option pour modifier le réglage.

**2** Conformez-vous aux instructions affichées.

## Conseils

- Si l'option n'apparaît pas à l'écran, appuyez sur / pour changer de page.
- Pour masquer l'écran HOME MENU, appuyez sur .
- Vous ne pouvez pas sélectionner ou activer simultanément des options grisées avec le mode de lecture/prise de vue en cours.

## Pour afficher l'explication du HOME MENU (HELP)

- 1 Appuyez sur (HOME) (ou ).
- 2 Appuyez sur (HELP).  
Le bas du bouton (HELP) devient orange.



- 3 Appuyez sur l'option dont vous souhaitez connaître le contenu.  
Lorsque vous appuyez sur une option, l'explication correspondante s'affiche à l'écran.  
Pour appliquer l'option sélectionnée, appuyez sur .

## Utilisation du OPTION MENU

Le MENU (OPTION) apparaît sous la forme d'une fenêtre contextuelle comme lorsque vous cliquez avec le bouton droit de la souris sur l'ordinateur.  
Appuyez sur (OPTION) pour afficher les options de menu que vous pouvez modifier dans la situation actuelle.



Options de menu

Onglet

**1** Appuyez sur l'onglet souhaité, puis sur l'option pour modifier le réglage.

**2** Une fois le réglage terminé, appuyez sur .

## Remarques

- Si l'option souhaitée n'apparaît pas à l'écran, appuyez sur un autre onglet. Si vous ne trouvez l'option nulle part, c'est qu'elle n'est pas disponible dans la situation actuelle.
- Le MENU (OPTION) ne peut pas être utilisé pendant l'opération Easy Handycam.

## Éléments du HOME MENU

Catégorie (PRISE DE VUE)

FILM\*

PHOTO\*

ENR.L.REGUL.

Catégorie (AFFICHER LES IMAGES)

VISUAL

INDEX\*

INDEX\*

INDEX\*

LISTE DE

LECTURE

Catégorie (AUTRES)

SUPPRIMER\* SUPPRIMER],  
 SUPPRIMER]

CAPTURE

PHOTO

COPIER COPIER],

FILM COPIER]



COPIER [COPIER en sélect.],



PHOTO [COPIER/date]

MONT SUPPRIMER],

SUPPRIMER],

[DIVISER]

EDITER	[HDD] AJOUTER],
LISTE	[HSD] AJOUTER],
LECT.	[HDD] AJOUTER/date], [HSD] AJOUTER/date], [EHD] SUPPRIMER], [ESD] SUPPRIMER], [EHD] SUPP.TOUT], [ESD] SUPP.TOUT], [EHD] DEPLACER], [ESD] DEPLACER]
IMPRIMER	
CONNEXION USB	[U] CONNEXION USB], [C] CONNEXION USB], [DISC BURN]
GUIDERACC. TELE.*	
Catégorie  (GERER SUPPORT)	
REG.SUPP. FILM*	
REG.SUPP. PHOTO*	
INFOS SUR SUPP.	
FORMAT. SUPPORT*	[HDD], [MEMORY STICK]
REPAR.F. BD.IM.	[HDD], [MEMORY STICK]
Catégorie  (REGLAGES)	
REGL. FILMS APP.	[MODE ENR.], [MODE AUDIO], [REG.EXP.AUTO], [REGL.WB], [ECL.NIGHTSHOT], [SEL.GD FRMAT], [ZOOM NUM.], [STEADYSHOT], [OBT.LENTE AUTO], [X.V.COLOR], [IMAGE GUIDE], [RAY.DIAG.], [REG. REST.], [DATE SS-T.], [MODE FLASH]*, [NIV.FLASH], [YEUX ROUGES], [REGLAGE MOLETTE], [DETECT.VISAGES], [REGLAGE INDEX]*, [CONVERTISSEUR]

REGL. PHOTO APP.	[TAILLE]*, [N° FICHER], [REG.EXP.AUTO], [REGL.WB], [ECL.NIGHTSHOT], [STEADYSHOT], [IMAGE GUIDE], [RAY.DIAG.], [MODE FLASH]*, [NIV.FLASH], [YEUX ROUGES], [REGLAGE MOLETTE], [DETECT.VISAGES], [CONVERTISSEUR]
AFF.REGL. IMAGES	[CODE DONNEES], [AFFICHAGE]
REGL.SON/ AFF.**	[VOLUME]*, [BIP]*, [LUMI.LCD], [NIV.CTJR LCD], [COULEUR LCD], [AR-PL VISEUR]
REGLAGES SORTIE	[FORMAT TV], [SORTIE AFF.], [COMPOSANT]
REG.HOR./  LAN.	[REGL.HORLOGE]*, [REGL.ZONE], [HEURE ETE], [  REGL.LANGUE]*
REGL. GENERAUX	[MODE DEMO], [VOY.TOURNAGE], [ETALONNAGE], [ARRET AUTO], [VEIL.MARCHE RAP.], [TELECOMMANDE], [CAPT.CHUTE], [COMMANDE HDMI]

\* Vous pouvez également régler ces options pendant l'opération Easy Handycam.

\*\* Le nom du menu devient [REGLAGES SON] pendant l'opération Easy Handycam.



# Sauvegarde d'images

## Éléments du OPTION MENU

Les options ci-dessous sont réglables uniquement dans le OPTION MENU.

Onglet 

[MISE AU PT.], [MISE PT CEN.], [TELE MACRO], [EXPOSITION], [SPOTMETRE], [SELECTION SCENE], [BAL BLANCS], [COLOR SLOW SHTR], [SUPER NIGHTSHOT]

Onglet 

[FONDU], [EFFET NUM.], [EFFET SPEC.]

Onglet 

[MIC ZOOM INTEG.], [NIV.REF.MIC], [RETARDATEUR], [CHRONO], [ENREGISTRER SON]

– (L'onglet affiché dépend de la situation/  
Absence d'onglet)

[DIAPORAMA], [REG.DIAPORAMA], [COPIES], [DATE/HEURE], [TAILLE]

En raison de la capacité limitée du support, veillez à sauvegarder les données d'image sur des supports externes comme un DVD-R ou un ordinateur.

Vous pouvez enregistrer les images stockées dans le caméscope de la manière suivante.

## Utilisation d'un ordinateur

A l'aide du logiciel « Picture Motion Browser » disponible sur le CD-ROM fourni, vous pouvez sauvegarder les images avec une qualité HD (haute définition) ou SD (définition standard).

Vous pouvez réécrire les films avec une qualité d'image HD (haute définition) de l'ordinateur sur votre caméscope, si nécessaire. Pour plus d'informations, reportez-vous au « Manuel de PMB » (p. 29).

## Création d'un disque d'une simple pression sur une touche (One Touch Disc Burn)

Les images enregistrées sur le disque dur du caméscope peuvent être sauvegardées directement sur un disque en appuyant simplement sur la touche  (DISC BURN).

## Sauvegarde d'images sur un ordinateur (Easy PC Back-up)

Vous pouvez sauvegarder les images enregistrées sur le caméscope sur le disque dur d'un ordinateur.

## Création d'un disque avec les images sélectionnées

Vous pouvez sauvegarder les images copiées sur votre ordinateur sur un disque. Vous pouvez également éditer ces images.

# Suppression d'images

## Raccordement du caméscope à d'autres appareils

Pour plus d'informations, reportez-vous au « Guide pratique de Handycam » (PDF).



## Raccordement à l'aide du câble de raccordement A/V

Vous pouvez effectuer des copies sur un magnétoscope ou un enregistreur DVD/HDD avec une qualité d'image SD (définition standard).

## Raccordement à l'aide du câble USB



Vous pouvez copier des films à l'aide d'un graveur de DVD compatible, avec une qualité d'image HD (haute définition).

### **Conseils**

- Vous pouvez copier des films ou des images fixes du disque dur sur un « Memory Stick PRO Duo ».  
Appuyez sur  (HOME) →  (AUTRES) → [COPIER FILM]/[COPIER PHOTO].

Avant l'opération, sélectionnez le support contenant l'image à supprimer (p. 12).

## Suppression de films

**1** Appuyez sur  (HOME) →  (AUTRES) → [SUPPRIMER].



**2** Appuyez sur  SUPPRIMER].

**3** Appuyez sur  SUPPRIMER] ou  SUPPRIMER], puis sur le film à supprimer.



Le film sélectionné est repéré par ✓.

**4** Appuyez sur [OK] → [OUI] → [OK].

## Pour supprimer tous les films à la fois

A l'étape 3, appuyez sur  SUPPR.TOUT]/[ SUPPR.TOUT] → [OUI] → [OUI] → [OK].

## Pour supprimer des images fixes

- ① A l'étape 2, appuyez sur  SUPPRIMER].
- ② Appuyez sur  SUPPRIMER], puis sur l'image fixe à supprimer.  
L'image fixe sélectionnée est repérée par ✓.
- ③ Appuyez sur [OK] → [OUI] → [OK].

### **Conseils**

- Pour supprimer toutes les images fixes du support, à l'étape 2, appuyez sur  SUPPR.TOUT] → [OUI] → [OUI] → [OK].

# Utilisation du caméscope avec un ordinateur

## Guide pratique/logiciel à installer

### ■ « Guide pratique de Handycam » (PDF)

Le « Guide pratique de Handycam » (PDF) décrit en détail votre caméscope et son fonctionnement.

### ■ « Picture Motion Browser » (uniquement pour les utilisateurs de Windows)

« Picture Motion Browser » est le logiciel fourni. Vous pouvez effectuer les opérations suivantes :

- Création d'un disque d'une simple pression sur une touche
- Importation d'images vers un ordinateur
- Montage d'images importées
- Création d'un disque

### 🔍 Remarques

- Le logiciel « Picture Motion Browser » fourni n'est pas pris en charge par les ordinateurs Macintosh. Pour utiliser un ordinateur Macintosh raccordé à votre caméscope, consultez le site Web suivant afin d'obtenir de plus amples détails.  
<http://guide.d-imaging.sony.co.jp/mac/ms/fr/>

## Installation et affichage du « Guide pratique de Handycam » (PDF)

Pour afficher le « Guide pratique de Handycam » (PDF), vous devez installer Adobe Reader sur votre ordinateur.

- ① Mettez l'ordinateur sous tension.
- ② Insérez le CD-ROM (fourni) dans le lecteur de disque de votre ordinateur.  
L'écran de sélection de l'installation apparaît.



- ③ Cliquez sur [Handycam Handbook].  
L'écran de sélection du « Guide pratique de Handycam » (PDF) apparaît.

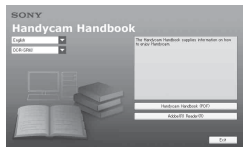

- ④ Sélectionnez la langue souhaitée et le nom du modèle de votre Handycam, puis cliquez sur [Handycam Handbook (PDF)]. L'installation commence. Une fois l'installation terminée, l'icône de raccourci du « Guide pratique de Handycam » (PDF) apparaît sur le bureau de votre ordinateur.
  - Le nom du modèle de votre Handycam est imprimé sur le dessous de l'appareil.
- ⑤ Cliquez sur [Exit] → [Exit], puis retirez le CD-ROM du lecteur de disque de votre ordinateur.  
Pour afficher le « Guide pratique de Handycam », double-cliquez sur l'icône de raccourci du « Guide pratique de Handycam ».

### 💡 Conseils

- Pour les utilisateurs de Macintosh, conformez-vous aux étapes suivantes.

- ① Mettez l'ordinateur sous tension.
- ② Insérez le CD-ROM (fourni) dans le lecteur de disque de votre ordinateur.
- ③ Ouvrez le dossier [Handbook] situé sur le CD-ROM, double-cliquez sur le dossier [FR], puis faites glisser le fichier « Handbook.pdf » sur l'ordinateur.  
Pour afficher le « Guide pratique de Handycam », double-cliquez sur « Handbook.pdf ».

## Installation de « Picture Motion Browser »

### ■ Configuration requise

**Système d'exploitation :** Microsoft Windows 2000 Professional SP4/Windows XP SP2\*/Windows Vista\*

\* Les éditions 64-bit et Starter (Edition) ne sont pas prises en charge.

L'installation standard est requise. Le fonctionnement n'est pas garanti si le système d'exploitation ci-dessus a été mis à niveau ou s'il se trouve dans un environnement à plusieurs amorçages.

**Processeur :** Intel Pentium 4 2,8 GHz ou supérieur (Intel Pentium 4 3,6 GHz ou supérieur, Intel Pentium D 2,8 GHz ou supérieur, Intel Core Duo 1,66 GHz ou supérieur, ou Intel Core 2 Duo 1,66 GHz ou supérieur recommandé) Un processeur Intel Pentium III 1 GHz ou supérieur permet de réaliser les opérations suivantes :

- Importation du contenu vers l'ordinateur
- One Touch Disc Burn
- Création d'un disque au format AVCHD/ DVD vidéo
- Copie d'un disque
- Traitement du contenu en qualité d'image SD (définition standard) uniquement

**Mémoire :** Pour Windows 2000/Windows XP : 512 Mo ou davantage (1 Go ou davantage recommandé)

Pour le traitement des images avec une qualité d'image SD (définition standard) uniquement, une mémoire de 256 Mo ou davantage est nécessaire.

Pour Windows Vista : 1 Go ou davantage

**Disque dur :** Volume de disque requis pour l'installation : environ 500 Mo (10 Go ou davantage peuvent être nécessaires pour la création de disques au format AVCHD)

**Affichage :** 1 024 × 768 points minimum

**Autres :** Port  $\psi$  USB (doit être fourni en standard, Hi-Speed USB (compatible USB 2.0) recommandé), graveur de DVD (lecteur de CD-ROM nécessaire pour l'installation)

### Attention

Ce caméscope capture des vidéos haute définition en format AVCHD. A l'aide du logiciel fourni pour PC, les vidéos haute définition peuvent être copiées sur support DVD. Toutefois, un support DVD contenant des vidéos AVCHD ne doit pas être utilisé sur des lecteurs ou graveurs de DVD; le lecteur/graveur de DVD risquerait de ne pas pouvoir éjecter le support et pourrait effacer le contenu de ce dernier sans avertissement. Un support DVD contenant des vidéos AVCHD peut être lu sur un lecteur/graveur de Blu-ray Disc™ compatible ou sur tout autre appareil compatible.

### ■ Procédure d'installation

Vous devez installer le logiciel sur votre ordinateur Windows **avant de raccorder votre caméscope à l'ordinateur.**

L'installation n'est requise que lors de la première utilisation.

Le contenu et les procédures peuvent varier en fonction du système d'exploitation.

① Vérifiez que votre caméscope n'est pas raccordé à l'ordinateur.

② Mettez l'ordinateur sous tension.

#### ⚙ Remarques

- Connectez-vous en tant qu'administrateur pour l'installation.
- Avant d'installer le logiciel, fermez toutes les applications en cours sur l'ordinateur.

③ Insérez le CD-ROM fourni dans le lecteur de disque de votre ordinateur.

L'écran d'installation apparaît.



### Si l'écran ne s'affiche pas

- ❶ Cliquez sur [Start], puis sur [My Computer]. (Pour Windows 2000, double-cliquez sur [My Computer]).
- ❷ Double-cliquez sur [SONYPICTUTIL (E:)] (CD-ROM) (lecteur de disque)\*.

\* Le nom du lecteur (tel que (E:)) peut changer en fonction de l'ordinateur.

- ❸ Cliquez sur [Install].
- ❹ Sélectionnez la langue de l'application à installer, puis cliquez sur [Next].
- ❺ Lorsque l'écran de confirmation de la connexion apparaît, raccordez votre caméscope à l'ordinateur en vous conformant aux étapes suivantes.

- ❶ Raccordez l'adaptateur secteur à la Handycam Station et à une prise murale.
- ❷ Installez le caméscope sur la Handycam Station, puis mettez votre caméscope sous tension.
- ❸ Raccordez la prise USB de la Handycam Station (p. 19) à l'ordinateur à l'aide du câble USB fourni. L'écran [SELECT.USB] apparaît automatiquement sur votre caméscope.
- ❹ Appuyez sur [CONNEXION USB] ou [CONNEXION USB] sur l'écran [SELECT.USB] de votre caméscope.

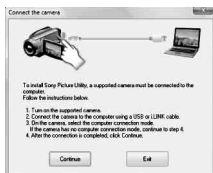

- ❺ Cliquez sur [Continue].

- ❻ Lisez le [License Agreement], sélectionnez [I accept the terms of the license agreement] si vous l'acceptez, puis cliquez sur [Next].
- ❼ Vérifiez les paramètres d'installation, puis cliquez sur [Install].
- ❽ Conformez-vous aux instructions affichées pour installer le logiciel. Selon l'ordinateur, il peut être nécessaire d'installer un logiciel tiers. Si l'écran d'installation s'affiche, conformez-vous aux instructions pour installer le logiciel requis.
- ❾ Le cas échéant, redémarrez l'ordinateur une fois l'installation terminée.
- ❿ Retirez le CD-ROM du lecteur de disque de votre ordinateur.

### Pour débrancher le câble USB



- ❶ Cliquez sur l'icône  → [Safely remove USB Mass Storage Device] → [OK] (Windows 2000 uniquement) de la barre des tâches située dans la partie inférieure droite du bureau de l'ordinateur.
- ❷ Appuyez sur [FIN] → [OUI] sur écran de votre caméscope.
- ❸ Débranchez le câble USB.

### Fonctionnement du « Picture Motion Browser »

Pour lancer « Picture Motion Browser », cliquez sur [Start] → [All Programs] → [Sony Picture Utility] → [PMB - Picture Motion Browser].

Pour le fonctionnement de base du « Picture Motion Browser », reportez-vous au « Manuel de PMB ». Pour afficher « Manuel de PMB », cliquez sur [Start] → [All Programs] → [Sony Picture Utility] → [Aide] → [Manuel de PMB].

### Conseils

- Si l'écran [SELECT.USB] ne s'affiche pas, appuyez sur  (HOME) →  (AUTRES) → [CONNEXION USB].

# Dépannage

Si vous rencontrez un problème pendant l'utilisation de votre caméscope, utilisez le tableau suivant pour essayer d'y remédier. Si le problème persiste, débranchez la source d'alimentation et contactez votre revendeur Sony.

## Remarques avant d'envoyer votre caméscope en réparation

- Selon le problème, il se peut que le disque dur actuel de votre caméscope ait besoin d'être initialisé ou remplacé. Dans cette éventualité, les données stockées sur le disque dur seront effacées. Enregistrez les données du disque dur interne (reportez-vous au « Guide pratique de Handycam » (PDF)) sur un autre support (sauvegarde) avant d'envoyer votre caméscope en réparation. Aucun dédommagement ne sera accordé en cas de perte de données de votre disque dur.
- Lors de la réparation, il se peut qu'une quantité minimale de données stockées sur le disque dur soit vérifiée afin de déceler le problème. Cependant, votre revendeur Sony ne conserve ni n'effectue aucune copie de vos données.
- Pour plus d'informations sur les problèmes de votre caméscope, reportez-vous au « Guide pratique de Handycam » (PDF) et pour raccorder l'ordinateur, reportez-vous au « Manuel de PMB ».

## Le caméscope ne se met pas sous tension.

- Fixez une batterie chargée sur le caméscope (p. 8).
- Raccordez la fiche de l'adaptateur secteur à la prise murale (p. 8).

## Le caméscope ne fonctionne pas, même lorsqu'il est mis sous tension.

- Un délai de quelques secondes s'écoule après la mise sous tension, avant que votre caméscope ne soit prêt pour l'enregistrement. Il ne s'agit pas d'un dysfonctionnement.

- Débranchez l'adaptateur secteur de la prise murale ou retirez la batterie, puis rebranchez-le au bout d'1 minute environ. S'il ne fonctionne toujours pas, appuyez sur la touche RESET (p. 18) à l'aide d'un objet pointu (Si vous appuyez sur la touche RESET, tous les réglages, y compris celui de l'horloge, sont réinitialisés).
- La température de votre caméscope est extrêmement élevée. Mettez votre caméscope hors tension et laissez-le pendant un moment dans un endroit frais.
- La température de votre caméscope est extrêmement basse. Laissez le caméscope allumé. Mettez le caméscope hors tension et placez-le dans un endroit chaud. Laissez-y le caméscope pendant un moment, puis mettez-le sous tension.

---

## Votre caméscope chauffe.

- L'appareil est allumé depuis un certain temps. Il ne s'agit pas d'un dysfonctionnement.



---

## Une coupure soudaine de courant se produit.

- Utilisez l'adaptateur secteur.
- Remettez l'appareil sous tension.
- Rechargez la batterie (p. 8).

---

## Lorsque vous appuyez sur START/STOP ou sur PHOTO, le caméscope n'enregistre pas d'images.

- Réglez le commutateur POWER sur  (Film) ou  (Fixe) (p. 14).
- Vous ne pouvez pas enregistrer d'images en mode veille. Appuyez sur la touche QUICK ON (p. 17).
- Votre caméscope enregistre, sur le support, l'image que vous venez de capturer. Pendant cette opération, vous ne pouvez pas effectuer un nouvel enregistrement.

- Le support est saturé. Supprimez les images superflues (p. 26).
- Le nombre total de scènes de film ou d'images fixes dépasse la capacité d'enregistrement du support. Supprimez les images superflues (p. 26).

### L'enregistrement s'arrête.

- La température de votre caméscope est extrêmement élevée/faible. Mettez votre caméscope hors tension et laissez-le pendant un moment dans un endroit frais/chaud.

### Vous ne pouvez pas installer « Picture Motion Browser ».

- Vérifiez l'environnement informatique requis pour installer « Picture Motion Browser ».
- Installez « Picture Motion Browser » dans le bon ordre (p. 28).

### « Picture Motion Browser » ne fonctionne pas correctement.

- Quittez « Picture Motion Browser » et redémarrez l'ordinateur.



### L'ordinateur ne reconnaît pas votre caméscope.













- Débranchez de la prise USB de l'ordinateur les appareils autres que le clavier, la souris et le caméscope.
- Débranchez le câble USB de l'ordinateur et de la Handycam Station, puis redémarrez l'ordinateur et raccordez-le à nouveau à votre caméscope dans l'ordre correct.

## Code d'autodiagnostic/ Indicateurs d'avertissement

Si des indicateurs s'affichent sur l'écran LCD ou dans le viseur, vérifiez les points suivants.

Si le problème persiste, même après plusieurs tentatives pour y remédier, contactez votre revendeur Sony ou votre centre de service après-vente agréé Sony.

Indicateurs	Causes/Solutions
C:04:□□	<ul style="list-style-type: none"> <li>• La batterie utilisée n'est pas une batterie « InfoLITHIUM » (série H). Utilisez une batterie « InfoLITHIUM » (série H) (p. 8).</li> <li>• Raccordez fermement la fiche CC de l'adaptateur secteur à la prise DC IN de la Handycam Station ou de votre caméscope (p. 8).</li> </ul>
C:13:□□ / C:32:□□	<ul style="list-style-type: none"> <li>• Débranchez la source d'alimentation. Rebranchez-la et faites de nouveau fonctionner votre caméscope.</li> </ul>
E:20:□□ / E:31:□□ / E:61:□□ / E:62:□□ / E:91:□□ / E:94:□□	<ul style="list-style-type: none"> <li>• Un problème de fonctionnement auquel vous ne pouvez pas remédier s'est produit. Contactez votre revendeur Sony ou votre centre de service après-vente agréé Sony. Fournissez-lui le code à 5 chiffres qui commence par la lettre « E ».</li> </ul>
101-0001	<ul style="list-style-type: none"> <li>• Si l'indicateur clignote lentement, le fichier est endommagé ou illisible.</li> </ul>
	<ul style="list-style-type: none"> <li>• Une erreur s'est peut-être produite au niveau du lecteur de disque dur de votre caméscope.</li> </ul>
	<ul style="list-style-type: none"> <li>• Le disque dur du caméscope est plein. Supprimez des images superflues du disque.</li> <li>• Une erreur s'est peut-être produite au niveau du lecteur de disque dur de votre caméscope.</li> </ul>

	<ul style="list-style-type: none"> <li>• La batterie est faible.</li> </ul>		<ul style="list-style-type: none"> <li>• Le capteur de chute est activé. Vous ne pouvez pas enregistrer/lire d'images.</li> </ul>
	<ul style="list-style-type: none"> <li>• La température de votre caméscope est en train de monter. Mettez le caméscope hors tension et laissez-le dans un endroit froid.</li> </ul>		<ul style="list-style-type: none"> <li>• Le support est saturé.</li> <li>• Il n'est pas possible d'enregistrer des images fixes en cours de traitement. Attendez quelques instants, puis procédez à l'enregistrement.</li> </ul>
	<ul style="list-style-type: none"> <li>• La température de votre caméscope est basse. Réchauffez le caméscope.</li> </ul>		
	<ul style="list-style-type: none"> <li>• Si l'indicateur clignote lentement, cela signifie que l'espace libre pour enregistrer des images vient à manquer.</li> <li>• Aucun « Memory Stick PRO Duo » n'est inséré (p. 13).</li> <li>• Si l'indicateur clignote rapidement, cela signifie qu'il n'y a pas assez d'espace libre pour enregistrer les images.</li> <li>• Supprimez les images superflues ou formatez le « Memory Stick PRO Duo » une fois les images stockées sur un autre support (p. 25).</li> <li>• Le fichier de base de données d'image est endommagé.</li> </ul>		
	<ul style="list-style-type: none"> <li>• Le « Memory Stick PRO Duo » est endommagé. Formatez le « Memory Stick PRO Duo » avec votre caméscope.</li> </ul>		
	<ul style="list-style-type: none"> <li>• Un « Memory Stick Duo » incompatible est inséré.</li> </ul>		
 	<ul style="list-style-type: none"> <li>• L'accès au « Memory Stick PRO Duo » a été restreint sur un autre appareil.</li> </ul>		
	<ul style="list-style-type: none"> <li>• Il s'est produit un problème avec le flash.</li> </ul>		
	<ul style="list-style-type: none"> <li>• La quantité de lumière est insuffisante. Utilisez le flash.</li> <li>• Le caméscope n'est pas stable. Tenez fermement le caméscope à deux mains. Notez toutefois que l'indicateur d'avertissement de bougé du caméscope ne disparaît pas.</li> </ul>		



# Précautions

## A propos de l'utilisation et l'entretien

- N'utilisez pas et ne rangez pas le caméscope et ses accessoires dans les endroits suivants :
  - dans des endroits extrêmement chauds, froids ou humides. Ne les exposez jamais à des températures supérieures à 60 °C, comme en plein soleil, à proximité de chauffages ou dans un véhicule garé au soleil. Ils pourraient ne pas fonctionner correctement ou être déformés.
  - A proximité de forts champs magnétiques ou de vibrations mécaniques. Le caméscope pourrait ne pas fonctionner correctement.
  - A proximité d'ondes radio ou de radiations fortes. Le caméscope pourrait ne pas enregistrer correctement.
  - Près de récepteurs AM ou d'équipements vidéo. Des parasites pourraient apparaître.
  - A la plage ou dans des endroits poussiéreux. Si du sable ou de la poussière pénètre dans votre caméscope, celui-ci peut ne pas fonctionner correctement. Ce problème peut parfois être irréversible.
  - A proximité de fenêtres ou en extérieur, là où l'écran LCD, le viseur ou l'objectif risquent d'être exposés au soleil. Cela risque d'endommager l'intérieur de l'écran LCD ou du viseur.
- Faites fonctionner le caméscope sur 6,8 V / 7,2 V CC (batterie) ou 8,4 V CC (adaptateur secteur).
- Pour le fonctionnement sur secteur (CA) ou sur courant continu (CC), utilisez les accessoires recommandés dans ce mode d'emploi.
- Ne mouillez pas votre caméscope, par exemple, avec de l'eau de pluie ou de mer. Si le caméscope est mouillé, il risque de ne pas fonctionner correctement. Ce problème peut parfois être irréversible.
- Si un objet ou du liquide pénètre dans le caméscope, débranchez-le et faites-le vérifier par un revendeur Sony avant de continuer à l'utiliser.
- Évitez toute manipulation brusque, tout démontage ou toute modification du magnéscope ainsi que tout choc physique ou impact, par exemple en heurtant l'appareil, en le faisant tomber ou en marchant dessus. Prenez particulièrement soin de l'objectif.
- Laissez le commutateur POWER réglé sur OFF (CHG) lorsque vous n'utilisez pas le caméscope.

- N'enveloppez pas le caméscope dans du tissu (serviette, etc.), pendant l'utilisation. Cela pourrait entraîner une surchauffe interne de l'appareil.
- Lorsque vous débranchez le cordon d'alimentation, tirez sur la fiche et non sur le cordon.
- N'abîmez pas le cordon d'alimentation, par exemple en posant un objet lourd dessus.
- Veillez à ce que les contacts métalliques restent toujours propres.
- Laissez la télécommande et la pile bouton hors de portée des enfants. En cas d'ingestion accidentelle de la pile, consultez immédiatement un médecin.
- En cas de fuite du liquide électrolytique de la pile :
  - Contactez votre centre de service après-vente agréé Sony.
  - Nettoyez la partie de la peau qui a été en contact avec le liquide.
  - en cas de contact avec les yeux, rincez-les à grande eau et consultez un médecin.

## ■ Si vous n'utilisez pas votre caméscope pendant une longue période

- Mettez-le régulièrement sous tension et laissez-le fonctionner en lisant ou en enregistrant des images pendant 3 minutes environ.
- Déchargez entièrement la batterie avant de la ranger.

## Ecran LCD

- N'exercez pas de pression excessive sur l'écran LCD, car cela pourrait l'endommager.
- Si vous utilisez le caméscope dans un endroit froid, une image rémanente peut apparaître sur l'écran LCD. Il ne s'agit pas d'un dysfonctionnement.
- Lorsque vous utilisez le caméscope, l'arrière de l'écran LCD peut devenir chaud. Il ne s'agit pas d'un dysfonctionnement.

## ■ Pour nettoyer l'écran LCD

Il est conseillé d'utiliser un chiffon doux pour nettoyer l'écran LCD s'il est couvert de traces de doigts ou de poussière. Lorsque vous utilisez le kit de nettoyage LCD (en option), n'appliquez pas de liquide de nettoyage directement sur l'écran LCD. Utilisez un chiffon imbibé de liquide.

## Remarques sur la manipulation du boîtier

- Si le boîtier est sale, nettoyez la surface du caméscope avec un chiffon doux légèrement humidifié, puis essuyez-le avec un chiffon doux et sec.
- Afin de ne pas abîmer la surface, évitez les opérations suivantes :
  - utilisation de solvants, tels que des diluants, de l'essence, de l'alcool, des chiffons imprégnés de produits chimiques, des répulsifs, de l'insecticide et du filtre solaire
  - manipulation du caméscope avec les substances décrites ci-dessus sur les mains
  - mise en contact du boîtier avec des objets en caoutchouc ou en vinyle pendant une longue période

## A propos de l'entretien et du stockage de l'objectif

- Essayez la surface de l'objectif avec un chiffon doux dans les cas suivants :
  - lorsqu'il y a des traces de doigts sur la surface de l'objectif
  - lorsque vous utilisez le caméscope dans des lieux chauds ou humides
  - lorsque l'objectif est exposé à de l'air salé, comme au bord de la mer
- Rangez l'objectif dans un lieu bien aéré, à l'abri de la poussière et de la saleté.
- Pour éviter la formation de moisissures, nettoyez régulièrement l'objectif comme indiqué ci-dessus. Il est recommandé de faire fonctionner votre caméscope environ une fois par mois pour le conserver longtemps dans un état de fonctionnement optimal.

## Remarques sur le chargement de la batterie rechargeable intégrée

Le caméscope est équipé d'une batterie rechargeable intégrée permettant de conserver en mémoire la date, l'heure et d'autres réglages, même lorsque le commutateur POWER est réglé sur OFF (CHG). La batterie rechargeable intégrée est toujours chargée lorsque le caméscope est raccordé à la prise murale via l'adaptateur secteur ou lorsque la batterie est installée. La batterie rechargeable est

entièrement déchargée au bout de **3 mois** environ si vous n'utilisez pas du tout votre caméscope. Utilisez le caméscope après avoir chargé la batterie rechargeable intégrée.

Néanmoins, même si la batterie rechargeable intégrée n'est pas chargée, le fonctionnement du caméscope n'est pas affecté tant que vous n'enregistrez pas la date.

### ■ Procédures

Branchez votre caméscope sur une prise murale à l'aide de l'adaptateur secteur fourni et laissez le commutateur POWER réglé sur OFF (CHG) pendant plus de 24 heures.

## Pour changer la pile de la télécommande

- ① Tout en appuyant sur le loquet, insérez l'onglet dans la fente pour ouvrir le couvercle du logement de la pile.
- ② Placez une nouvelle pile avec le pôle + orienté vers le haut.
- ③ Réinsérez le logement de la pile dans la télécommande jusqu'au dé clic.

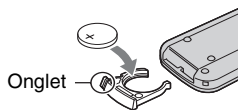

### AVERTISSEMENT

La pile peut exploser si vous ne la manipulez pas avec soin. Ne rechargez pas la pile, ne la démontez et ne la jetez pas au feu.

- Lorsque la pile au lithium devient faible, le rayon de fonctionnement de la télécommande peut être réduit ou cette dernière peut ne pas fonctionner correctement. Dans ce cas, remplacez la pile par une pile au lithium Sony CR2025. L'utilisation d'une pile d'un type différent peut entraîner des risques d'incendie ou d'explosion.

# Caractéristiques techniques

## Système

Format de compression vidéo : AVCHD (HD)/  
MPEG2 (SD)/JPEG (Images fixes)

Format de compression audio : Dolby Digital 2/  
5,1 canaux

Dolby Digital 5.1 Creator

Signal vidéo : système couleur PAL, normes CCIR  
Standard 1080/50i

Disque dur : HDR-SR11E : 60 Go

HDR-SR12E : 120 Go

Quand vous mesurez la capacité d'un support,  
1 Go est égal à 1 milliard d'octets, dont une  
partie est utilisée pour la gestion des données.

Format d'enregistrement : Film (HD) : AVCHD  
1080/50i

Film (SD) : MPEG2-PS

Image fixe : Exif Ver.2.2\*

Viseur : viseur électrique, couleur

Dispositif d'image : capteur CMOS 5,8 mm (type  
1/3,13)

Pixels d'enregistrement (image fixe, 4:3) :

Max. 10,2 méga (3 680 × 2 760) pixels\*\*

Total : environ 5 660 000 pixels

Efficaces (film, 16:9) :

environ 3 810 000 pixels

Efficaces (image fixe, 16:9) :

environ 3 810 000 pixels

Efficaces (image fixe, 4:3) :

environ 5 080 000 pixels

Objectif : Carl Zeiss Vario-Sonnar T\*

12 × (optique), 24 ×, 150 × (numérique)

Distance focale : F1,8 ~ 3,1

Diamètre du filtre : 37 mm

f=4,9 ~ 58,8 mm

En cas de conversion en un appareil photo  
35 mm

Pour les films : 40 ~ 480 mm (16:9)

Pour les images fixes : 37 ~ 444 mm (4:3)

Température de couleur : [AUTO], [UNE PRES.],  
[INTERIEUR] (3 200 K),  
[EXTERIEUR] (5 800 K)

Eclairage minimal : 5 lx (lux) (en mode  
[OBT.LENTE AUTO] [MARCHE], vitesse  
d'obturation 1/25 sec)

0 lx (lux) (en mode NightShot)

\* « Exif » est un format de fichier pour les  
images fixes établi par la JEITA (Japan  
Electronics and Information Technology  
Industries Association). Les fichiers  
enregistrés à ce format peuvent contenir  
des informations supplémentaires, telles  
que les informations relatives au réglage  
de votre caméra au moment de  
l'enregistrement.

\*\* La gamme de pixels unique du système de  
traitement d'image et du capteur ClearVid  
CMOS de Sony (BIONZ) permet  
d'obtenir une résolution d'image fixe  
équivalente aux tailles décrites.

## Connecteurs d'entrée/de sortie

Connecteur A/V à distance : prise de sortie  
composante/vidéo et audio

Prise HDMI OUT : connecteur HDMI Type C  
mini

Prise casque : mini-prise stéréo (∅ 3,5 mm)

Prise entrée micro : mini-prise stéréo (∅ 3,5 mm)

Prise USB : mini-B

## Ecran LCD

Image : 8,0 cm (type 3,2, format 16:9)

Nombre total de points : 921 600 (1 920 × 480)

## Généralités

Alimentation requise : 6,8 V/7,2 V CC (batterie)  
8,4 V CC (adaptateur secteur)

Consommation électrique moyenne : pendant une  
prise de vue du caméscope à l'aide du viseur  
avec une luminosité normale :

Disque dur :

HD : 4,2 W SD : 3,6 W

« Memory Stick PRO Duo » :

HD : 4,2 W SD : 3,5 W

pendant une prise de vue du caméscope à  
l'aide de l'écran LCD avec une luminosité  
normale :

Disque dur :

HD : 4,5 W SD : 3,8 W

« Memory Stick PRO Duo » :

HD : 4,5 W SD : 3,8 W

Température de fonctionnement : 0 °C à + 40 °C

Température de stockage : -20 °C à + 60 °C

Dimensions (approx.) : 83 × 76 × 138 mm (l/h/p)  
y compris les parties saillantes  
83 × 76 × 138 mm (l/h/p)  
y compris les parties saillantes, la batterie rechargeable fournie jointe

Poids (approx.) : HDR-SR11E : 560 g, appareil principal uniquement  
640 g, y compris la batterie rechargeable fournie  
HDR-SR12E : 570 g, appareil principal uniquement  
650 g, y compris la batterie rechargeable fournie

## Handycam Station DCRA-C210

### Connecteurs d'entrée/de sortie

Prise A/V OUT : prise de sortie composante/vidéo et audio

Prise USB : mini-B

### Adaptateur secteur AC-L200/L200B

Alimentation requise : 100 V à 240 V CA, 50/60 Hz

Consommation de courant : 0,35 - 0,18 A

Consommation électrique : 18 W

Tension de sortie : 8,4 V CC\*

Température de fonctionnement : 0 °C à +40 °C

Température de stockage : -20 °C à +60 °C

Dimensions (approx.) : 48 × 29 × 81 mm (l/h/p), parties saillantes non comprises

Poids (approx.) : 170 g, cordon d'alimentation non compris

\* Reportez-vous à l'étiquette collée sur l'adaptateur secteur pour connaître les autres caractéristiques techniques.

### Batterie rechargeable NP-FH60

Tension de sortie maximale : 8,4 V CC

Tension de sortie : 7,2 V CC

Capacité : 7,2 Wh (1 000 mAh)

Type : aux ions de lithium

La conception et les caractéristiques techniques de votre caméscope et des accessoires peuvent être modifiées sans avis préalable.

- Votre caméscope est produit sous licence de Dolby Laboratories.

## A propos des marques commerciales

- « Handycam » et **HANDYCAM** sont des marques déposées de Sony Corporation.
- « AVCHD » et le logo « AVCHD » sont des marques commerciales de Matsushita Electric Industrial Co., Ltd. et Sony Corporation.
- « Memory Stick », «  », « Memory Stick Duo », « **MEMORY STICK DUO** », « Memory Stick PRO Duo », « **MEMORY STICK PRO DUO** », « Memory Stick PRO-HG Duo », « **MEMORY STICK PRO-HG DUO** », « MagicGate », « **MAGIC GATE** », « MagicGate Memory Stick » et « MagicGate Memory Stick Duo » sont des marques commerciales ou des marques déposées de Sony Corporation.
- « InFoLITHIUM » est une marque commerciale de Sony Corporation.
- « x.v.Colour » est une marque commerciale de Sony Corporation.
- « BIONZ » est une marque commerciale de Sony Corporation.
- « BRAVIA » est une marque commerciale de Sony Corporation.
- Dolby et le symbole du double D sont des marques commerciales de Dolby Laboratories.
- Dolby Digital 5.1 Creator est une marque commerciale de Dolby Laboratories.
- HDMI, le logo HDMI et High-Definition Multimedia Interface sont des marques commerciales ou des marques déposées de HDMI Licensing LLC.
- Microsoft, Windows, Windows Media, Windows Vista et DirectX sont des marques commerciales ou des marques déposées de Microsoft Corporation aux Etats-Unis et/ou dans d'autres pays.
- Macintosh et Mac OS sont des marques déposées de Apple Inc. aux Etats-Unis et dans d'autres pays.
- Intel, Intel Core et Pentium sont des marques commerciales ou des marques déposées de Intel Corporation ou de ses filiales aux Etats-Unis et dans d'autres pays.
- Adobe, le logo Adobe et Adobe Acrobat sont des marques commerciales ou des marques déposées de Adobe Systems Incorporated aux Etats-Unis et/ou dans d'autres pays.

Tous les autres noms de produits cités dans le présent document peuvent être des marques commerciales ou des marques déposées de leurs sociétés respectives. Par ailleurs, les indications <sup>TM</sup> et « © » ne sont pas employées chaque fois qu'une marque est citée dans le présent manuel.

# Lees dit eerst

Voordat u het apparaat gebruikt, moet u deze handleiding aandachtig lezen. Bewaar de handleiding voor het geval u deze later als referentiemateriaal nodig hebt.

## WAARSCHUWING

**Om het gevaar van brand of elektrische schokken te verkleinen, mag het apparaat niet worden blootgesteld aan regen of vocht.**

**Stel de batterijen niet bloot aan overmatige hitte zoals zonlicht, vuur en dergelijke.**

## LET OP

**U moet de batterij alleen vervangen door een batterij van het opgegeven type. Als u dit niet doet, kan dit brand of letsel tot gevolg hebben.**

**Zeer hoge geluidsdruk van oortelefoons en hoofdtelefoons kan gehoorbeschadiging veroorzaken.**

## VOOR KLANTEN IN EUROPA

### Let op

De elektromagnetische velden bij de specifieke frequenties kunnen het beeld en het geluid van dit apparaat beïnvloeden.

Dit product is getest en voldoet aan de beperkingen die zijn uiteengezet in de EMC-richtlijn voor het gebruik van een aansluitnoer van minder dan 3 meter.

### Kennisgeving

Als de gegevensoverdracht halverwege wordt onderbroken (mislukt) door statische elektriciteit of elektromagnetische storing, moet u de toepassing opnieuw starten of de verbindingskabel (USB, enzovoort) loskoppelen en opnieuw aansluiten.



**Verwijdering van oude elektrische en elektronische apparaten (Toepasbaar in de Europese Unie en andere Europese landen met gescheiden ophaalsystemen)**

Het symbool op het product of op de verpakking wijst erop dat dit product niet als huishoudelijk afval mag worden behandeld. Het moet echter naar een plaats worden gebracht waar elektrische en elektronische apparatuur wordt gerecycled. Als u ervoor zorgt dat dit product op de correcte manier wordt verwijderd, voorkomt u voor mens en milieu negatieve gevolgen die zich zouden kunnen voordoen in geval van verkeerde afvalbehandeling. De recycling van materialen draagt bij tot het vrijwaren van natuurlijke bronnen. Voor meer details in verband met het recyclen van dit product, neemt u contact op met de gemeentelijke instanties, het bedrijf of de dienst belast met de verwijdering van huishoudafval of de winkel waar u het product hebt gekocht.

Geldt ook voor dit accessoire:  
Afstandsbediening



**Verwijdering van oude batterijen (in de Europese Unie en andere Europese landen met afzonderlijke inzamelingsystemen)**

Dit symbool op de batterij of verpakking wijst erop dat de meegeleverde batterij van dit product niet als huishoudelijk afval behandeld mag worden. Door deze batterijen op juiste wijze af te voeren, voorkomt u voor mens en milieu negatieve gevolgen die zich zouden kunnen voordoen in geval van verkeerde afvalbehandeling. Het recyclen van materialen draagt bij tot het vrijwaren van natuurlijke bronnen. In het geval dat de

producten om redenen van veiligheid, prestaties dan wel in verband met data-integriteit een permanente verbinding met batterij vereisen, dient deze batterij enkel door gekwalificeerd servicepersoneel vervangen te worden. Om ervoor te zorgen dat de batterij op een juiste wijze zal worden behandeld, dient het product aan het eind van zijn levenscyclus overhandigd te worden aan het desbetreffende inzamelingspunt voor de recyclage van elektrisch en elektronisch materiaal. Voor alle andere batterijen verwijzen we u naar het gedeelte over hoe de batterij veilig uit het product te verwijderen. Overhandig de batterij bij het desbetreffende inzamelingspunt voor de recyclage van batterijen. Voor meer details in verband met het recyclen van dit product of batterij, neemt u contact op met de gemeentelijke instanties, het bedrijf of de dienst belast met de verwijdering van huishoudafval of de winkel waar u het product hebt gekocht.

## Kennisgeving voor klanten in de landen waar EU-richtlijnen van toepassing zijn

De fabrikant van dit product is Sony Corporation, 1-7-1 Konan Minato-ku Tokyo, 108-0075 Japan. De geautoriseerde vertegenwoordiger voor EMC en productveiligheid is Sony Deutschland GmbH, Hedelfinger Strasse 61, 70327 Stuttgart, Duitsland. Voor kwesties met betrekking tot service of garantie kunt u het adres in de afzonderlijke service- en garantiedocumenten gebruiken.

## Opmerkingen bij het gebruik

### Bijgeleverde items

De cijfers tussen ( ) geven het bijgeleverde aantal weer.

- Netspanningsadapter (1)
- Netsnoer (1)
- Handycam Station (1) **A**
- A/V-componentkabel (1) **B**
- A/V-kabel (1) **C**
- USB-kabel (1) **D**
- 21-polige verloopstekker (1)

Alleen voor modellen met de markering **CE** aan de onderkant.

- Draadloze afstandsbediening (1)
- Er is al een lithiumknoopcelbatterij geïnstalleerd.
- Oplaadbare accu NP-FH60 (1)
  - CD-ROM "Handycam Application Software" (1) (p. 27)
    - Picture Motion Browser (software)
    - Gids voor PMB
    - Handycam-handboek (PDF)
  - "Bedieningshandleiding" (deze handleiding) (1)

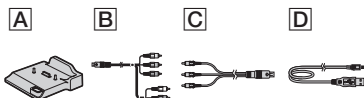

### De camcorder gebruiken

- De camcorder is niet stofbestendig, spatbestendig of waterbestendig. Zie "Voorzorgsmaatregelen" (p. 33).
- Voer geen van de volgende handelingen uit wanneer het -lampje (Film)/-lampje (Stilstaand beeld) of het ACCESS-lampje (p. 12, 17) brandt of knippert. Als u dit wel doet, kan het medium beschadigd raken, opgenomen beelden verloren gaan of andere storingen zich voordoen.
  - De "Memory Stick PRO Duo" verwijderen
  - De accu of netspanningsadapter van de camcorder verwijderen
  - De camcorder blootstellen aan mechanische schokken of trillingen
- Wanneer u de camcorder met communicatiekabels aansluit op een ander apparaat, moet u ervoor zorgen dat u de stekker op de juiste manier aansluit. Als u de stekker met kracht in de aansluiting duwt, kan de aansluiting worden beschadigd. Dit kan een storing in de camcorder tot gevolg hebben.
- Sluit kabels aan op het Handycam Station wanneer u de camcorder wilt gebruiken terwijl deze op het Handycam Station is geplaatst. Sluit de kabels niet tegelijk aan op het Handycam Station en de camcorder.
- Stel de camcorder niet bloot aan schokken of trillingen. De interne vaste schijf van de camcorder wordt mogelijk niet herkend of het opnemen/afspelen is niet mogelijk.

- Gebruik de camcorder niet op plaatsen waar het erg lawaaiig is. De vaste schijf van de camcorder wordt mogelijk niet herkend of opnemen is niet mogelijk.
- Om de interne vaste schijf te beschermen tegen schokken doordat de camcorder valt, beschikt de camcorder over een valsensor\*. Wanneer de camcorder valt of in situaties zonder zwaartekracht, wordt het blokkeergeluid dat aangeeft dat deze functie van de camcorder wordt geactiveerd, mogelijk ook opgenomen. Als de valsensor meerdere keren achtereen een val registreert, wordt het opnemen/afspelen mogelijk gestopt.
- Als de temperatuur van de camcorder zeer hoog of zeer laag wordt, kunt u mogelijk niet opnemen of afspelen met de camcorder. Dit gebeurt ter beveiliging van de camcorder. In dit geval wordt een bericht weergegeven op het LCD-scherm of in de beeldzoeker (p. 31).
- Gebruik de camcorder niet in gebieden met een lage luchtdruk, waar de hoogte meer dan 3.000 meter bedraagt. Wanneer u dit doet, raakt de vaste schijf van de camcorder beschadigd.
- Als u gedurende een langere tijd herhaaldelijk beelden opneemt/verwijdert, treedt fragmentatie van de gegevens op het medium op. Er kunnen dan geen beelden meer worden opgeslagen of opgenomen. In dit geval moet u de beelden eerst op een extern medium overslaan en vervolgens [MEDIA FORMATT.]\* uitvoeren.
- Bevestig de handgreepband en houd de camcorder op de juiste manier vast tijdens het opnemen.

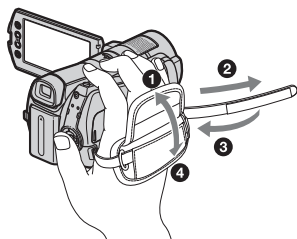

- Als u het LCD-scherm wilt aanpassen, opent u het LCD-scherm 90 graden ten opzichte van de camcorder (①). Vervolgens draait u het LCD-scherm in de gewenste hoek om op te nemen of af te spelen (②). U kunt het LCD-scherm 180 graden draaien in de richting van de lens (②) om op te nemen in spiegelstand.

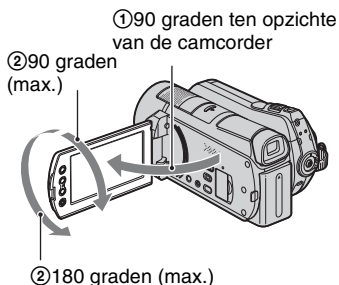

- De beeldzoeker en het LCD-scherm zijn vervaardigd met precisietechnologie, zodat minstens 99,99% van de pixels voor gebruik beschikbaar is. Soms kunnen er zwarte stipjes en/of heldere stipjes (wit, rood, blauw of groen) verschijnen op het LCD-scherm. Deze stipjes duiden niet op fabricagefouten en hebben geen invloed op de opnamen.
- Verwijder het isolatievel voordat u de afstandsbediening gebruikt.

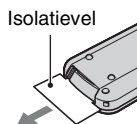

## Typen "Memory Stick" die u in de camcorder kunt gebruiken

- Voor het opnemen van films kunt u het beste een "Memory Stick PRO Duo" van 1 GB of groter gebruiken die is gemarkeerd met:
  - MEMORY STICK PRO DUO ("Memory Stick PRO Duo")\*
  - MEMORY STICK PRO-HG DUO ("Memory Stick PRO-HG Duo")
 \* Zowel Memory Sticks gemarkeerd als niet gemarkeerd met Mark2 kunnen worden gebruikt.
- Een "Memory Stick PRO Duo" tot 8 GB werkt correct met deze camcorder.
- Zie pagina 11 voor informatie over de opnameduur van een "Memory Stick PRO Duo".
- In deze handleiding wordt zowel naar "Memory Stick PRO Duo" als naar "Memory Stick PRO-HG Duo" verwezen met "Memory Stick PRO Duo".



## Informatie over opnemen

- Voordat u begint met opnemen, test u de opnamefunctie om te controleren of het beeld en het geluid zonder problemen worden opgenomen.
- Opnamen worden niet vergoed, zelfs niet als er niet kan worden opgenomen of afgespeeld wegens een storing van de camcorder, problemen met het opnamemedium, enzovoort.
- Televisiekleursystemen verschillen, afhankelijk van het land/de regio. Als u uw opnamen op een televisie wilt weergeven, hebt u een televisie met het PAL-systeem nodig.
- Televisieprogramma's, films, videobanden en ander beeldmateriaal zijn wellicht beschermd door copyright. Het zonder toestemming opnemen van dergelijk materiaal kan in strijd zijn met de copyrightwetgeving.

## Informatie over het afspelen van opgenomen beelden op andere apparaten

- De camcorder is compatibel met MPEG-4 AVC/H.264 High Profile voor opnamen in HD-beeldkwaliteit (high definition). Het is niet mogelijk om opnamen in HD-beeldkwaliteit (high definition) af te spelen op uw camcorder met de volgende apparaten;
  - Andere apparaten die compatibel zijn met de AVCHD-indeling en die niet compatibel zijn met High Profile
  - Apparaten die niet compatibel zijn met de AVCHD-indeling

## Sla uw opgenomen beeldgegevens op

- Om te voorkomen dat uw beeldgegevens verloren gaan, kunt u het beste de opgenomen beelden regelmatig opslaan op een extern medium. U kunt de beeldgegevens het beste opslaan op een disc, zoals een DVD-R, met de computer\*. U kunt de beeldgegevens ook opslaan met een videorecorder of een DVD/HDD-recorder\*.

## Wanneer de camcorder is aangesloten op een computer

- Formateer de vaste schijf van de camcorder niet met een computer. Als u dit wel doet, werkt de camcorder mogelijk niet correct.

## Opmerking over weggooien/overdragen

- Als u [MEDIA FORMATT.]\* uitvoert of de vaste schijf van de camcorder formateert, worden de gegevens mogelijk niet volledig van de vaste schijf verwijderd. Wanneer u de camcorder overdraagt aan iemand anders, kunt u het beste [LEEG]\* uitvoeren om te voorkomen dat iemand anders uw gegevens kan herstellen. Wanneer u de camcorder weggooit, kunt u het beste ook de behuizing van de camcorder vernietigen.

## Informatie over de taalinstelling

- De schermdisplays in de plaatselijke taal worden gebruikt om de bedieningsprocedures te illustreren. Wijzig desgewenst de schermtaal voordat u de camcorder gebruikt (p. 11).

## Informatie over deze handleiding

- De afbeeldingen van het LCD-scherm die in dit handboek ter illustratie worden gebruikt, zijn vastgelegd met een digitale camera en kunnen er dus anders uitzien dan de werkelijke beelden van het LCD-scherm.
- In deze Bedieningshandleiding worden de vaste schijf van de camcorder en de "Memory Stick PRO Duo" "media" genoemd.
- De gebruikte schermafbeeldingen zijn gemaakt in Windows Vista. De schermen kunnen variëren, afhankelijk van het besturingssysteem van de computer.

- \* Raadpleeg ook het "Handycam-handboek" (PDF) en de "Gids voor PMB".

# Inhoud

Lees dit eerst .....	2
----------------------	---

## Aan de slag

Stap 1: De accu opladen.....	7
Stap 2: De stroom inschakelen en de datum en tijd instellen .....	10
De taalinstelling wijzigen .....	11
Stap 3: Het medium selecteren ....	11

## Opnemen/afspelen

Opnemen .....	14
Afspelen .....	15
Het beeld op een televisie afspelen .....	16
Naam en functies van elk onderdeel .....	17
Aanduidingen die worden weergegeven tijdens het opnemen/afspelen .....	20
Verskillende functies uitvoeren - "🏠 HOME" en "⚙️ OPTION" ....	22
Beelden opslaan .....	25
Beelden verwijderen .....	26

## Een computer gebruiken

Een computer gebruiken .....	27
Het "Handycam-handboek" (PDF) installeren en bekijken .....	27
"Picture Motion Browser" installeren .....	28

## Problemen oplossen

Problemen oplossen .....	30
--------------------------	----

## Aanvullende informatie

Voorzorgsmaatregelen .....	33
Technische gegevens .....	36

# Stap 1: De accu opladen

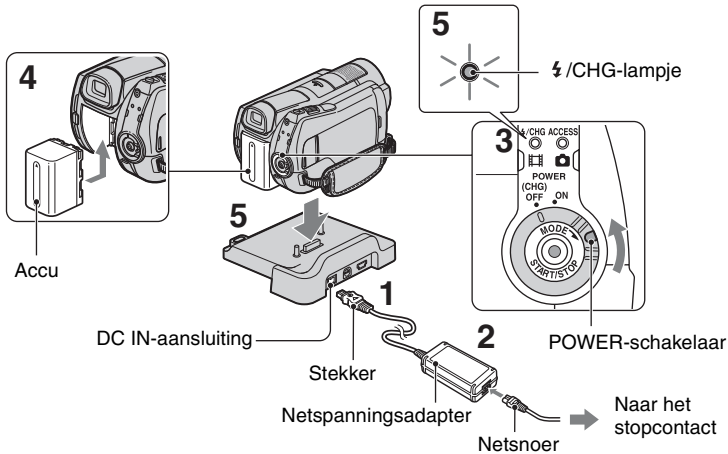

U kunt de "InfoLITHIUM"-accu (H-serie) opladen nadat u de accu in de camcorder hebt geplaatst.

## Opmerkingen

- U kunt geen andere "InfoLITHIUM"-accu dan een accu uit de H-serie in de camcorder plaatsen.

### 1 Sluit de netspanningsadapter aan op de DC IN-aansluiting van het Handycam Station.

Zorg ervoor dat de markering ▲ op de stekker naar boven is gericht.

### 2 Sluit het netsnoer aan op de netspanningsadapter en het stopcontact.

### 3 Draai de POWER-schakelaar in de richting van de pijl naar OFF (CHG) (dit is de standaardinstelling).

### 4 Bevestig de accu door de accu in de richting van de pijl in de camcorder te schuiven tot deze vastklikt.

### 5 Plaats de camcorder stevig op het Handycam Station.

Het ⚡/CHG-lampje (opladen) gaat branden en het opladen begint. Het ⚡/CHG-lampje (opladen) gaat uit als de accu volledig is opgeladen. Verwijder de camcorder uit het Handycam Station.

### De accu verwijderen

Draai de POWER-schakelaar naar OFF (CHG).  
Schuif de BATT-knop (accuontgrendeling) en verwijder de accu.

BATT-knop (accuontgrendeling)

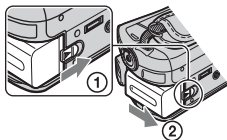

## De accu opladen met alleen de netspanningsadapter

Draai de POWER-schakelaar naar OFF (CHG) en sluit de netspanningsadapter rechtstreeks aan op de DC IN-aansluiting van de camcorder.

POWER-schakelaar

Met het teken ▲ naar rechts

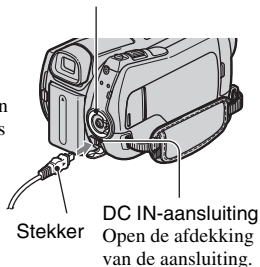

## Beschikbare opnametijd met de bijgeleverde accu

Oplaadduur:

Vereiste tijd in minuten (bij benadering) als u een volledig ontladen accu volledig wilt opladen.

Opname-/speelduur:

Beschikbare tijd in minuten (bij benadering) wanneer u een volledig opgeladen accu gebruikt.

"HD" staat voor high definition-beeldkwaliteit en "SD" staat voor standaardbeeldkwaliteit.

(Eenheid: min.)

	Vaste schijf		"Memory Stick PRO Duo"	
	HD	SD	HD	SD
Oplaadduur	135			
Opnameduur*1*2				
Doorlopende opnameduur	90	110	90	110
Normale opnameduur*3	40	50	40	50
Speelduur*2	130	130	140	140

\*1 [OPNAMESTAND]: SP

\*2 Als de achtergrondverlichting van het LCD-scherm is ingeschakeld

\*3 Bij normale opnameduur wordt de tijd weergegeven wanneer u de opname herhaaldelijk start en stopt, de stroom in- en uitschakelt en in- en uitzoomt.

## Informatie over de accu

- Wanneer u de accu verwijdt of de netspanningsadapter loskoppelt, draait u de POWER-schakelaar naar OFF (CHG) en schakelt u het [FILM]-lampje (Film)/[ACCESS]-lampje (Stilstaand beeld) (p. 10)/ACCESS-lampje (p. 12, 17) uit.
- De stroom wordt niet geleverd via de accu als de netspanningsadapter is aangesloten op de DC IN-aansluiting van de camcorder of het Handycam Station, zelfs niet als het netsnoer van de netspanningsadapter is losgekoppeld van het stopcontact.

## Informatie over de oplaad-/opname-/speelduur

- Tijden gemeten bij gebruik van de camcorder bij 25 °C (10 °C tot 30 °C wordt aanbevolen).
- De beschikbare opname- en speelduur zijn korter als u de camcorder bij lage temperaturen gebruikt.
- De beschikbare opname- en speelduur kunnen korter zijn, afhankelijk van de gebruiksomstandigheden van de camcorder.

**Informatie over de netspanningsadapter**

- Gebruik de netspanningsadapter in de buurt van een stopcontact. Haal de stekker van de netspanningsadapter onmiddellijk uit het stopcontact als er een storing optreedt wanneer u de camcorder gebruikt.
- Plaats de netspanningsadapter niet in een smalle ruimte, dus bijvoorbeeld niet tussen een wand en een meubelstuk.
- Zorg ervoor dat de stekker van de netspanningsadapter of het contactpunt van de accu niet in aanraking komt met metalen voorwerpen. Dit kan een storing veroorzaken.
- Zelfs als de camcorder is uitgeschakeld, ontvangt het apparaat nog steeds stroom als het met de netspanningsadapter is aangesloten op een stopcontact.

# Stap 2: De stroom inschakelen en de datum en tijd instellen

↑ (HOME) (p. 22)

Raak de toets op het LCD-scherm aan.

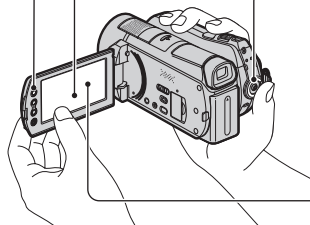

POWER-schakelaar

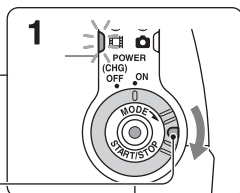

2

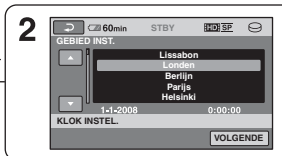

Wanneer u de camcorder voor het eerst gebruikt, verschijnt het scherm [KLOK INSTEL.] op het LCD-scherm.

**1** Houd het groene knopje ingedrukt en draai de POWER-schakelaar herhaaldelijk in de richting van de pijl tot het betreffende lampje gaat branden.

(Film): films opnemen

(Stilstaand beeld): stilstaande beelden opnemen

Ga verder naar stap 3 als u de camcorder voor het eerst inschakelt.

- Wanneer u het -lampje (Stilstaand beeld) inschakelt, wordt de breedte-/hoogteverhouding van het scherm automatisch gewijzigd naar 4:3.

**2** Raak ↑ (HOME) → (INSTELLINGEN) → [KLOK/TAALINS.] → [KLOK INSTEL.] aan.

**3** Selecteer de gewenste regio met / en raak [VOLGENDE] aan.

**4** Stel [ZOMERTIJD], [J] (jaar), [M] (maand), [D] (dag), uur en minuten in en raak aan.



De klok begint te lopen.





## Tips

- De datum en tijd worden niet weergegeven tijdens het opnemen, maar ze worden automatisch opgenomen op de het medium. U kunt de datum en tijd weergeven tijdens het afspelen.
- U kunt de bewerkingspieptonen uitschakelen door ↑ (HOME) → (INSTELLINGEN) → [INS.GELUID/WRGV] → [PIEPTOON] → [UIT] aan te raken.

## Stap 3: Het medium selecteren

### De taalinstelling wijzigen

U kunt de schermdisplays wijzigen zodat berichten in een bepaalde taal worden weergegeven.

Raak  (HOME) →   
(INSTELLINGEN) → [KLOK/  
 TAALINS.] → [ TAALINSTELL.]  
aan en selecteer de gewenste taal.

U kunt de vaste schijf of de "Memory Stick PRO Duo" selecteren als medium voor opname/weergave/bewerking op de camcorder. Selecteer het medium voor films en stilstaande beelden afzonderlijk. De standaardinstelling voor films en stilstaande beelden is de vaste schijf.

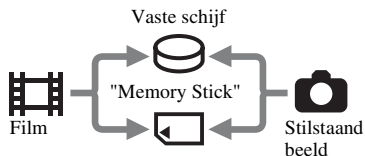

### Opmerkingen

- U kunt handelingen betreffende opname/weergave/bewerking uitvoeren voor het geselecteerde medium. Wanneer u het medium wilt wijzigen, moet u het medium opnieuw selecteren.
- De opnameduur in de [HD SP]-opnamestand (standaardinstelling) is als volgt:
  - Op de interne vaste schijf: ongeveer 17 u 50 m (HDR-SR11E), ongeveer 36 u (HDR-SR12E)
  - Op een "Memory Stick PRO Duo" (4 GB) van Sony Corporation: ongeveer 1 u 5 m

### Tips

- Controleer het aantal stilstaande beelden dat kan worden opgenomen op het LCD-scherm van de camcorder (p. 20).

## 1 Raak (HOME) → (MEDIA BEHEREN) aan.



## 2 Raak [FILM MEDIA INST.] aan om het medium voor films te selecteren.

Het scherm voor de media-instelling wordt weergegeven.

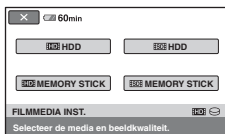

## 3 Raak het gewenste medium en de gewenste beeldkwaliteit aan.

[HD] staat voor HD-beeldkwaliteit (high definition) en [SD] staat voor SD-beeldkwaliteit (standard definition).

## 4 Raak [JA] → [OK] aan.

Het medium is gewijzigd.

## Het medium voor stilstaande beelden selecteren

Raak [FOTOMEDIA INST.] aan in stap 2 en raak vervolgens het gewenste medium aan.

### De media-instelling controleren

- 1 Draai de POWER-schakelaar herhaaldelijk om het [FILM]-lampje (Film)/[CAMERA]-lampje (Stilstaand beeld) in te schakelen, afhankelijk van de media-instelling die u wilt controleren.
- 2 Controleer het mediumpictogram op het scherm.



[HDD]: vaste schijf

[MEMORY STICK]: "Memory Stick PRO Duo"

## Een "Memory Stick PRO Duo" plaatsen

Plaats een "Memory Stick PRO Duo" als u "Memory Stick PRO Duo" hebt geselecteerd als medium.

Zie pagina 4 voor de typen "Memory Stick" die u in de camcorder kunt gebruiken.

## 1 Plaats de "Memory Stick PRO Duo" in de camcorder.

- 1 Open het klepje van de Memory Stick Duo in de richting van de pijl.
- 2 Plaats de "Memory Stick PRO Duo" in de juiste richting in de Memory Stick Duo-sleuf totdat deze vastklikt.
- 3 Sluit het klepje van de Memory Stick Duo.

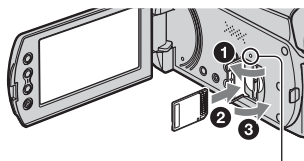

ACCESS-lampje ("Memory Stick PRO Duo")

## 2 Als u "Memory Stick PRO Duo" als medium voor films hebt geselecteerd, draait u de POWER-schakelaar tot het [FILM]-lampje (Film) gaat branden.

Als de POWER-schakelaar op OFF (CHG) is gezet, moet u deze inschakelen terwijl u het groene knopje ingedrukt houdt.



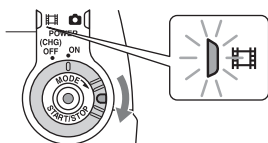

Het scherm [Nieuw beelddatabasebestand maken.] verschijnt op het LCD-scherm wanneer u een nieuwe "Memory Stick PRO Duo" plaatst.



### 3 Raak [JA] aan.

Raak [NEE] aan als u alleen stilstaande beelden wilt opnemen op een "Memory Stick PRO Duo".

## De "Memory Stick PRO Duo" uitwerpen

Open het klepje van de Memory Stick Duo en druk voorzichtig één keer op de "Memory Stick PRO Duo".

### ⚡ Opmerkingen

- Open het klepje van de Memory Stick Duo niet tijdens een opname.
- Als u de "Memory Stick PRO Duo" in de verkeerde richting in de sleuf duwt, kunnen de "Memory Stick PRO Duo", de Memory Stick Duo-sleuf of de beeldgegevens worden beschadigd.
- Als [Het maken van een nieuw beelddatabasebestand is mislukt. Er is mogelijk niet voldoende vrije ruimte beschikbaar.] wordt weergegeven in stap 3, moet u de "Memory Stick PRO Duo" formatteren. Als u de "Memory Stick PRO Duo" formateert, worden alle gegevens gewist.

- Bij het plaatsen of uitwerpen van de "Memory Stick PRO Duo" moet u erop letten dat de "Memory Stick PRO Duo" niet uit de camcorder springt en op de grond valt.

# Opnemen

De beelden worden opgenomen op het medium geselecteerd in de media-instelling (p. 11). In de standaardinstelling worden zowel films als stilstaande beelden opgenomen op de vaste schijf.

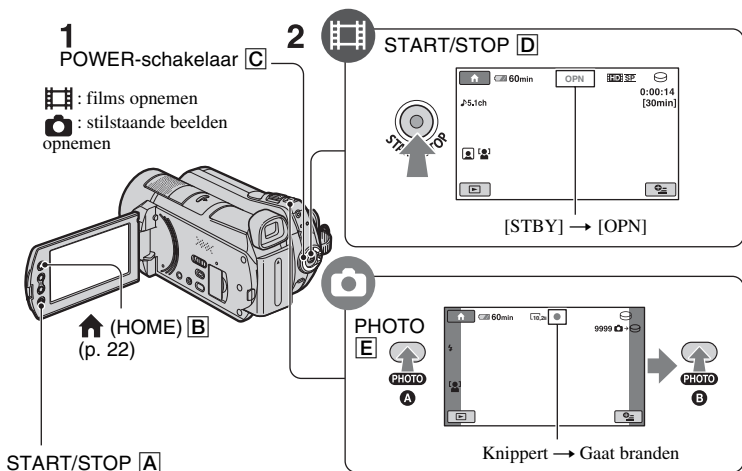

## 1 Draai de POWER-schakelaar **C** tot het gewenste lampje gaat branden.

Druk alleen op het groene knopje wanneer de POWER-schakelaar **C** op OFF (CHG) staat.

## 2 Begin met opnemen.

### Films



Druk op **START/STOP** **D** (of **A**).

Druk nogmaals op **START/STOP** **D** (of **A**) om te stoppen met opnemen.

### Stilstaande beelden



Druk **PHOTO** **E** enigszins in om de scherpstelling aan te passen **A** (u hoort een pieptoon) en druk de toets daarna volledig in **B** (u hoort het sluitergeluid).

||||||| wordt weergegeven naast of . Als ||||||| verdwijnt, is het beeld opgenomen.

### Tips

- U kunt de opnameduur en de beschikbare ruimte op de vaste schijf controleren door op (HOME) **B** → (MEDIA BEHEREN) → [MEDIA-INFO] te drukken.

- U kunt stilstaande beelden vastleggen door te drukken op **PHOTO** **E** tijdens het opnemen van een film.
- De maximale doorlopende opnameduur voor films is ongeveer 13 uur.
- Wanneer een filmbestand groter wordt dan 2 GB, wordt automatisch een nieuw filmbestand gemaakt.

# Afspelen

U kunt het beeld afspelen dat op het medium is opgenomen dat is ingesteld bij de media-instelling (p. 11). In de standaardinstelling worden de beelden op de vaste schijf afgespeeld.

## 1 (BEELDEN WEERGEVEN) [A]

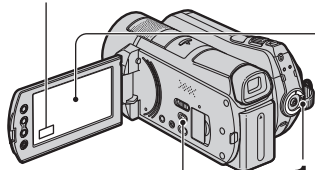

1 POWER-schakelaar [B]

## 2 (BEELDEN WEERGEVEN) [C]

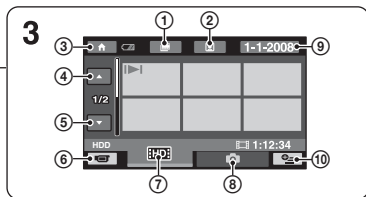

- ① Naar het scherm (Filmrolindex)
- ② Naar het scherm (Gezichtsindex)
- ③ Naar (HOME)
- ④ Vorige 6 beelden
- ⑤ Volgende 6 beelden
- ⑥ Terug naar het opnamescherm

- ⑦ Films met HD-beeldkwaliteit (high definition) weergeven\*
- ⑧ Stilstande beelden weergeven
- ⑨ Beelden zoeken op datum
- ⑩ (OPTION)

\* wordt weergegeven wanneer u een film selecteert met SD-beeldkwaliteit (standard definition) in [FILMMEDIA INST.] (p. 11).

## 1 Draai de POWER-schakelaar [B] om de camcorder in te schakelen.

## 2 Druk op (BEELDEN WEERGEVEN) [C] (of [A]).

Het VISUAL INDEX-scherm wordt weergegeven op het LCD-scherm (dit kan een paar seconden duren).

## 3 Begin met afspelen.

### Films



Raak het tabblad of aan en selecteer vervolgens de film die u wilt afspelen.

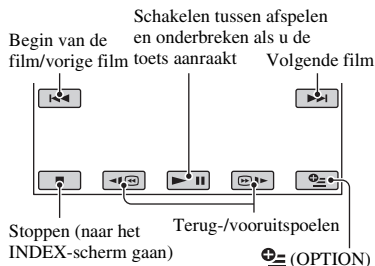





### Stilstande beelden

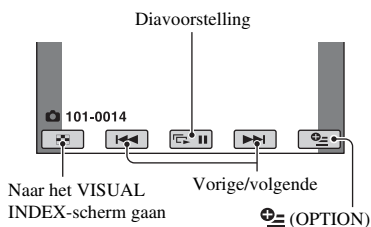

Raak het tabblad aan en selecteer het stilstande beeld dat u wilt weergeven.



## Het volume van films aanpassen

Raak tijdens het afspelen van een film  (OPTION) →  tabblad → [VOLUME] aan en pas het volume aan met  / .

### Tips

- Op het VISUAL INDEX-scherm wordt   weergegeven bij het beeld op het tabblad dat het laatst is afgespeeld/opgenomen. Wanneer u een beeld aanraakt dat is gemarkeerd met  , kunt u dat beeld afspelen vanaf het punt waar het afspelen de vorige keer is gestopt.

## Het beeld op een televisie afspelen

De aansluitingsmethoden en de kwaliteit van het beeld (HD (high definition)/SD (standard definition)) op de televisie zijn afhankelijk van het type televisie en de gebruikte aansluitingen. Gebruik de bijgeleverde netspanningsadapter als stroombron (p. 7). Raadpleeg ook de gebruiksaanwijzing bij het apparaat dat u wilt aansluiten.

### Opmerkingen



- Als u opneemt, stelt u [X.V.COLOR] in op [AAN] om af te spelen op een x.v.Color-televisie. Bepaalde instellingen op de televisie moeten mogelijk worden aangepast voor het afspelen. Raadpleeg de handleiding die bij uw televisie is geleverd voor meer informatie.

## Procedures

### Schakel de invoer op de televisie over naar de aangesloten aansluiting.

Raadpleeg de handleiding bij de televisie.

↓  
**Sluit de camcorder en de televisie aan de hand van [TV-AANSLUITGIDS] aan.**

Raak  (HOME) →  (OVERIG) → [TV-AANSLUITGIDS] aan.

↓  
**Geef op de camcorder de benodigde uitvoerinstellingen op.**

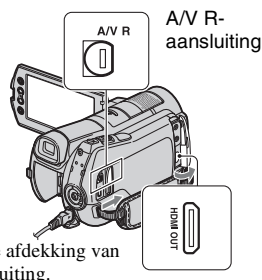
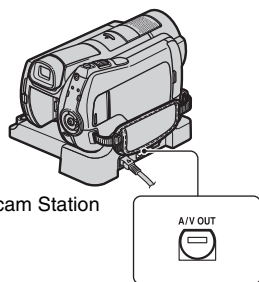

Open de afdekking van de aansluiting.

### Opmerkingen

- Als de A/V-kabel wordt gebruikt om beelden uit te voeren, worden de beelden uitgevoerd met SD-beeldkwaliteit (standard definition).
- De camcorder en het Handycam Station zijn beide uitgerust met een A/V R-aansluiting of A/V OUT-aansluiting (p. 17). Sluit de A/V-kabel of A/V-componentkabel aan op het Handycam Station of op de camcorder. Sluit de A/V-kabels of A/V-componentkabel niet tegelijkertijd op het Handycam Station en uw camcorder aan, aangezien dit beeldvervalsing kan veroorzaken.

# Naam en functies van elk onderdeel

Toetsen, aansluitingen, enzovoort die niet worden beschreven in andere hoofdstukken, worden hier beschreven.

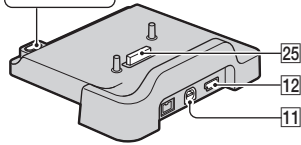
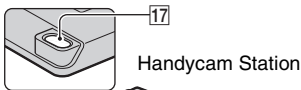
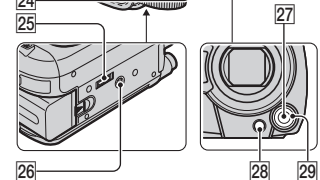
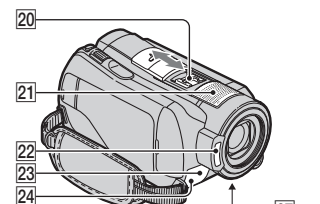
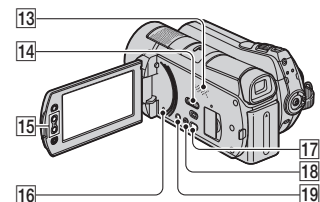
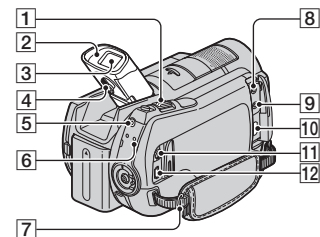

## Opnemen/afspelen

### 1 Motorzoomknop

Als u de motorzoomknop voorzichtig verschuift, kunt u langzaam in- en uitzoomen op het onderwerp. Verschuif de motorzoomknop verder voor een snellere zoombeweging.

U kunt stilstaande beelden vergroten van ongeveer 1,1 tot 5 keer het oorspronkelijke formaat (weergavezoom).

- Wanneer u het scherm aanraakt tijdens weergavezoom, wordt het punt dat u hebt aangeraakt, weergegeven in het midden van het LCD-schermb.

### 2 Oogdop

### 3 Beeldzoeker

U kunt beelden weergeven in de beeldzoeker met het LCD-schermb gesloten. De beeldzoeker is handig als u wilt voorkomen dat de accu snel leeg loopt of als het beeld slecht zichtbaar is op het LCD-schermb.

### 4 Zoekerscherpstelknopje

Zet de beeldzoeker omhoog en beweeg het zoekerscherpstelknopje tot het beeld helder is.

### 5 QUICK ON-toets

Wanneer u op QUICK ON drukt, schakelt de camcorder over naar de slaapstand (energiebesparingsstand) in plaats van uit te schakelen. Het QUICK ON-lampje blijft knipperen in de slaapstand. Druk nogmaals op QUICK ON om opnieuw te beginnen met opnemen. De camcorder keert na ongeveer 1 seconde terug naar de opnamewachtstand.

De camera schakelt automatisch uit indien u de camcorder gedurende een bepaalde tijd niet gebruikt in de slaapstand.

### 6 ACCESS-lampje (vaste schijf)

Als het ACCESS-lampje brandt of knippert, worden gegevens geschreven/gelezen met de camcorder.

### 7 Oogje voor schouderriem

De schouderriem (optioneel) bevestigen.

### **13 Luidspreker**

#### **14 NIGHTSHOT-schakelaar**

Zet de NIGHTSHOT-schakelaar op ON (☑) wordt weergegeven) om op te nemen in een donkere omgeving.

#### **15 Zoomtoetsen**

Druk op deze toetsen om in/uit te zoomen. U kunt stilstaande beelden vergroten van ongeveer 1,1 tot 5 keer het oorspronkelijke formaat (weergavezoom).

- Wanneer u het scherm aanraakt tijdens weergavezoom, wordt het punt dat u hebt aangeraakt, weergegeven in het midden van het LCD-scherf.

#### **16 RESET-toets**

Druk op RESET om alle instellingen, inclusief de klokinstelling, te herstellen.

#### **18 EASY-toets**

Druk op EASY om EASY weer te geven. De meeste instellingen worden automatisch ingesteld om eenvoudig te kunnen opnemen/afspelen. Druk nogmaals op EASY om te annuleren.

#### **19 DISP/BATT INFO-toets**

U kunt de schermweergave wijzigen door op deze toets te drukken terwijl het apparaat is ingeschakeld.



Als u op deze toets drukt terwijl de POWER-schakelaar op OFF (CHG) is gezet, kunt u de resterende accu duur controleren.

#### **21 Ingebouwde microfoon**

Geluid dat wordt opgevangen door de interne microfoon wordt geconverteerd naar 5,1-kanaals surround sound en opgenomen.

#### **22 Flitser**

In de standaardinstelling gaat de flitser automatisch af, afhankelijk van de opnameomstandigheden.

Raak  (HOME) →   
(INSTELLINGEN) → [FOTO-INSTELL.]  
→ [FLITSFUNCTIE] aan om de instelling te wijzigen.

#### **23 Afstandsbedieningssensor/ infraroodpoort**

Hiermee wordt het signaal van de afstandsbediening ontvangen.

#### **24 Cameraopnamelampje**

Het cameraopnamelampje brandt rood tijdens het opnemen. Het lampje knippert wanneer de resterende capaciteit van het medium of de acculading laag is.

#### **26 Bevestigingspunt voor statief (onderkant)**

Bevestig een statief (optioneel) met een statiefschroef (optioneel: de schroef mag niet langer dan 5,5 mm zijn) op het bevestigingspunt voor het statief.

#### **27 MANUAL-toets**

U kunt het scherm [REGELAARINSTELL.] weergeven door de MANUAL-toets ingedrukt te houden.

#### **28 ☒-toets (tegenlicht)**

Als u de belichting voor onderwerpen met tegenlicht wilt aanpassen, drukt u op ☒ (tegenlicht) om ☒ weer te geven. Druk nogmaals op ☒ (tegenlicht) om de tegenlichtfunctie te annuleren.

#### **29 CAM CTRL-schakelaar**

U kunt het menu-item gebruiken dat is toegewezen op het scherm [REGELAARINSTELL.].

## **Aansluiten op andere apparaten**

#### **8 MIC (PLUG IN POWER)- aansluiting**

Als een externe microfoon (optioneel) is aangesloten, krijgt deze de voorkeur boven de ingebouwde microfoon (p. 18).

#### **9 -aansluiting (hoofdtelefoon)**

**10 HDMI OUT (mini)-aansluiting**  
Aansluiten met de HDMI-kabel (optioneel).

#### **11 A/V R-aansluiting/A/V OUT- aansluiting**

Aansluiten met de A/V-componentkabel of de A/V-kabel.

## 12 -aansluiting (USB)

Aansluiten met de USB-kabel.

## 17 -toets (DISC BURN)

Maak een disc door de camcorder aan te sluiten op een computer. Raadpleeg de "Gids voor PMB" (p. 29) voor meer informatie.

## 20 **Active Interface Shoe** Active Interface Shoe

Via de Active Interface Shoe wordt stroom geleverd aan optionele accessoires, zoals een videolamp, flitser of microfoon. Het accessoire kan worden in- en uitgeschakeld met de POWER-schakelaar op de camcorder.

## 25 **Interface-aansluiting**

Sluit de camcorder en het Handycam Station aan.

# Aanduidingen die worden weergegeven tijdens het opnemen/afspelen

## Films opnemen

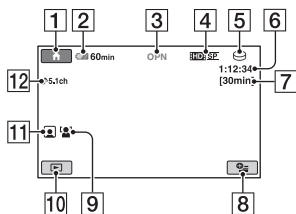

## Stilstaande beelden opnemen

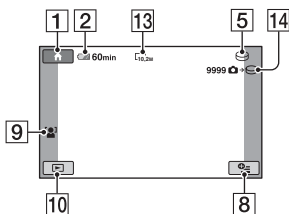

## Films weergeven

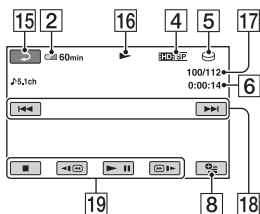

## Stilstaande beelden weergeven

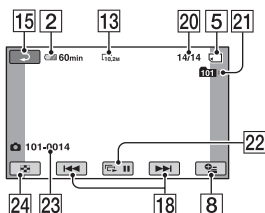

- 1 HOME-toets
- 2 Resterende accuduur (bij benadering)
- 3 Opnamestatus ([STBY] (wachtstand) of [OPN] (opnemen))
- 4 Opnamekwaliteit (HD/SD) en opnamestand (FH/HQ/SP/LP)
- 5 Opname-/afspeelmedium
- 6 Teller (uur/minuut/seconde)
- 7 Resterende opnameduur
- 8 OPTION-toets
- 9 GEZICHTSDETECTIE
- 10 BEELDEN WEERGEVEN-toets
- 11 Gezichtsindex ingesteld
- 12 5,1-kanaals surround-opname
- 13 Beeldformaat
- 14 Geschatte aantal stilstaande beelden en media dat kan worden opgenomen/Tijdens de opname van stilstaande beelden
- 15 Toets voor teruggaan
- 16 Weergavestand
- 17 Nummer van de film die wordt afgespeeld/ totaal aantal opgenomen films
- 18 Toets voor vorige/volgende
- 19 Videobedieningstoetsen
- 20 Nummer van het stilstaande beeld dat wordt weergegeven/ totaal aantal opgenomen stilstaande beelden
- 21 Afspelmap  
Wordt alleen weergegeven wanneer het afspelmedium voor stilstaande beelden een "Memory Stick PRO Duo" is.
- 22 Toets voor diavoorstelling
- 23 Bestandsnaam
- 24 VISUAL INDEX-toets



## Aanduidingen wanneer u wijzigingen aanbrengt

De volgende aanduidingen worden tijdens het opnemen/afspelen weergegeven om de instellingen van de camcorder aan te geven.

Linksboven Midden Rechtsboven

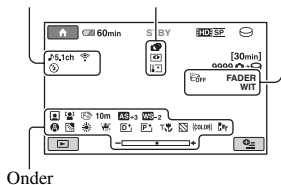

Onder

### Linksboven

Aanduiding	Betekenis
	AUDIOSTAND
	Opnemen met zelfontspanner
	Flitser, RODE-OGENR.
	INT.ZOOMMICR.
	MICR.NIVEAU laag
	BR.BLD.SEL.

### Midden

Aanduiding	Betekenis
	BEELDFORM.
	Diavoorstelling ingesteld
	NightShot
	Super NightShot
	Color Slow Shutter
	PictBridge-aansluiting
	Waarschuwing

### Rechtsboven

Aanduiding	Betekenis
	FADER
	Achtergrondverlichting van het LCD-scherm uit
	Valsensor uit
	Valsensor geactiveerd
	Medium voor stilstaande beelden

### Onder

Aanduiding	Betekenis
	Gezichtsindex
	GEZICHTSDETECTIE
	Beeldeffecten
	Digitale effecten
	Handmatig scherpstellen
	SCÈNEKEUZE
	Tegenlicht
	Witbalans
	SteadyShot uit
	BELICHTING/ SPOTMETER
	AE KEUZE
	WB-VERSCH.
	TELEMACRO
	ZEBRA
	X.V.COLOR
	CONVERSIELENS

### Tips

- De indicatoren en hun posities worden bij benadering weergegeven en verschillen van wat u in werkelijkheid ziet. Raadpleeg het "Handycam-handboek" (PDF) voor meer informatie.
- De opnamedatum en -tijd worden automatisch op het medium opgeslagen. Ze worden niet weergegeven tijdens het opnemen. U kunt deze echter weergeven als [GEGEVENS CODE] tijdens het afspelen.

# Verschillende functies uitvoeren - "HOME" en "OPTION"

U kunt het menuscherm weergeven door op **HOME** [A] (of [B]) **OPTION** te drukken. Raadpleeg het "Handycam-handboek" (PDF) (p. 27) voor meer informatie over de menu-items.

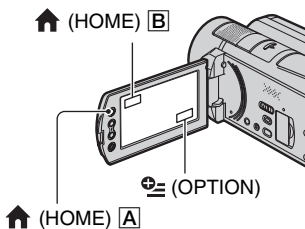

- U kunt items die grijs worden weergegeven, niet tegelijk selecteren of activeren in de huidige stand voor opnamen/afspelen.

## De uitleg over het HOME MENU (HELP) weergeven

- ① Druk op **HOME** [A] (of [B]).
- ② Raak [?] (HELP) aan.

Het onderste gedeelte van [?] (HELP) wordt oranje.



## Gebruik van het HOME MENU

U kunt de bedieningsinstellingen aan uw wensen aanpassen. Druk op **HOME** [A] (of [B]) om het menuscherm weer te geven.

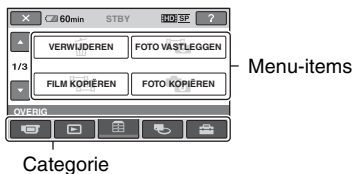

- ③ Raak het item aan waarover u meer wilt weten.

Wanneer u een item aanraakt, wordt de beschrijving ervan op het scherm weergegeven.

Raak [JA] aan om het geselecteerde item toe te passen.

## Gebruik van het OPTION MENU

Het **OPTION** MENU wordt op dezelfde manier weergegeven als het pop-upvenster dat wordt weergegeven wanneer u met de rechtermuisknop klikt op een computer.

Druk op **OPTION** om de menu-items weer te geven die u kunt wijzigen in de huidige situatie.

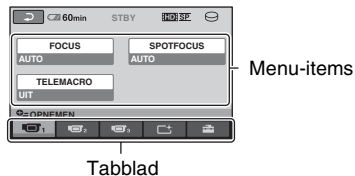

- 1 Raak de gewenste categorie en vervolgens het gewenste item aan om de instelling te wijzigen.

- 2 Volg de instructies op het scherm.

### Tips

- Als het item niet op het scherm wordt weergegeven, raakt u **UP** / **DOWN** aan om een andere pagina weer te geven.
- Raak **EXIT** aan om het HOME MENU-scherm te verbergen.















- 1 Raak het gewenste tabblad en vervolgens het gewenste item aan om de instelling te veranderen.











## 2 Raak aan nadat u de instelling hebt doorgevoerd.



### Opmerkingen

- Als het gewenste item niet op het scherm wordt weergegeven, raakt u een ander tabblad aan. Als u het item helemaal niet kunt vinden, is de functie niet beschikbaar in de huidige situatie.
- Het  (OPTION) MENU kan niet worden gebruikt als Easy Handycam wordt gebruikt.

## Items van het HOME MENU

De categorie  (OPNEMEN)	
FILM*	
FOTO*	
VL.LNGZ.OPN.	
De categorie  (BEELDEN WEERGEVEN)	
VISUAL	
INDEX*	
 INDEX*	
 INDEX*	
AFSPEELLIJST	
De categorie  (OVERIG)	
VERWIJDEREN* 	VERWIJDEREN], [  VERWIJDEREN]
FOTO VASTLEGGEN	
FILM	  →  KOP.],
KOPIËREN	  →  KOP.]
FOTO	[KOP.op selectie],
KOPIËREN	[KOPIËREN op datum]
BWRK	 VERWIJDEREN], [  VERWIJDEREN], [SPLITSEN]

AFSP.LIJST	 TOEVOEGEN],
BWRK.	 TOEVOEGEN],
	 TOEV.op datum],
	 TOEV.op datum],
	 WISSEN],
	 WISSEN],
	 ALLES WISSEN],
	 ALLES WISSEN],
	 VERPLTSEN],
	 VERPLTSEN]

AFDRUKKEN	
USB-	 USB-AANSLTING],
AANSLTING	[  ] USB-AANSLTING], [DISC BURN]

TV- AANSLUITGIDS*	
De categorie  (MEDIA BEHEREN)	







FILMMEDIA INST.*	
FOTOMEDIA INST.*	
MEDIA-INFO	
MEDIA	[HDD], [MEMORY
FORMATT.*	STICK]
BLD.DB.BEST.	[HDD], [MEMORY
REP.	STICK]
De categorie  (INSTELLINGEN)	
FILMINST.	[OPNAMESTAND],
CAMERA	[AUDIOSTAND],
	[AE KEUZE],
	[WB-VERSCH.],
	[NIGHTSHOT-LAMP],
	[BR.BLD.SEL.],
	[DIGITAL ZOOM],
	[STEADYSHOT],
	[AUTO LGZ.SLUITER],
	[X.V.COLOR],
	[HULPKADER], [ZEBRA],
	 REST INSTELLEN],
	[SUBTTL.DATUM],
	[FLITSFUNCTIE]*,
	[FLITSNIVEAU],
	[RODE-OGENR.],
	[REGELAARINSTELL.],
	[GEZICHTSDETECTIE],
	[  INDEX INST.]*,
	[CONVERSIELENS]

FOTO- INSTELL.	 [BEELDFORM.]*, [NUMMER BEST.], [AE KEUZE], [WB-VERSCH.], [NIGHTSHOT-LAMP], [STEADYSHOT], [HULPKADER], [ZEBRA], [FLITSFUNCTIE]*, [FLITSNIVEAU], [RODE-OGENR.], [REGELAARINSTELL.], [GEZICHTSDETECTIE], [CONVERSIELENS]
INS.BLDWEERG.	[GEGEVENS CODE],  [WEERGEVEN]
INS.GELUID/ WRGV**	[VOLUME]*, [PIEPTOON]*, [LCD HELDER], [NIV.AV.LCD], [LCD KLEUR], [LICHT BZ]
UITVOER- INSTELL.	[TV-TYPE], [DISPLAY], [COMPONENT]
KLOK/  TAALINS.	[KLOK INSTEL.]*, [GEBIED INST.], [ZOMERTIJD],  [TAALINSTELL.]*
ALGEMENE INST.	[DEMOFUNCTIE], [OPNAME LAMP], [KALIBRATIE], [AUTOM. UIT], [SNEL AAN STBY], [EXTERNE CTRL], [VALSENSOR], [CTRL.VOOR HDMI]

\* U kunt deze items ook instellen wanneer Easy Handycam wordt gebruikt.

\*\* De menunaam verandert in [INSTELL.GELUID] tijdens het gebruik van Easy Handycam.

## Items van het OPTION MENU

Items die u alleen in het OPTION MENU kunt instellen, worden hierna beschreven.

### Tabblad

[FOCUS], [SPOTFOCUS], [TELEMACRO],  
[BELICHTING], [SPOTMETER],  
[SCÈNEKEUZE], [WITBALANS], [COLOR  
SLOW SHTR], [SUPER NIGHTSHOT]

### Tabblad

[FADER], [DIG EFFECT], [B EFFECT]

### Tabblad

[INT.ZOOMMICR.], [MICR.NIVEAU],  
[Z.ONTSPANNER], [TIJD], [GELUID  
OPNEMEN]

– (het tabblad is afhankelijk van de situatie/geen tabblad)

[SLIDE SHOW], [SLIDE SHOW-INST.],  
[AANTAL], [DATUM/TIJD], [FORMAAT]

# Beelden opslaan

Omdat de capaciteit van het medium beperkt is, moet u de beeldgegevens opslaan op een extern medium, zoals een DVD-R of een computer.

U kunt de beelden die met de camcorder zijn opgenomen, als volgt opslaan.

## Een computer gebruiken

Door gebruik te maken van "Picture Motion Browser" op de bijgeleverde CD-ROM, kunt u de beelden op de camcorder opslaan met HD-beeldkwaliteit (high definition) of SD-beeldkwaliteit (standard definition). U kunt films zo nodig opnieuw met HD-beeldkwaliteit (high definition) van uw computer naar uw camcorder schrijven. Raadpleeg de "Gids voor PMB" (p. 29) voor meer informatie.

## Een disc maken met One Touch (One Touch Disc Burn)

U kunt beelden die zijn opgenomen op de vaste schijf van de camcorder eenvoudig rechtstreeks opslaan op een disc door op  (DISC BURN) te drukken.

## Beelden opslaan op een computer (Easy PC Back-up)

U kunt beelden die met de camcorder zijn opgenomen, opslaan op de vaste schijf van een computer.

## Een disc maken met geselecteerde beelden

U kunt de beelden die u naar de computer hebt gekopieerd, opslaan op een disc. U kunt deze beelden ook bewerken.

## De camcorder aansluiten op andere apparaten

Raadpleeg het "Handycam-handboek" (PDF) voor meer informatie.



### Aansluiten met de A/V-kabel

U kunt met SD-beeldkwaliteit (standard definition) kopiëren naar videorecorders of DVD/HDD-recorders.

### Aansluiten met de USB-kabel

U kunt met HD-beeldkwaliteit (high definition) kopiëren naar DVD-writers die geschikt zijn voor het kopiëren van films.

#### Tips

- U kunt films of stilstaande beelden kopiëren van de vaste schijf naar een "Memory Stick PRO Duo".  
Raak  (HOME) →  (OVERIG) → [FILM KOPIËREN]/[FOTO KOPIËREN] aan.

# Beelden verwijderen

Selecteer het medium met het beeld dat u wilt verwijderen voordat u de bewerking uitvoert (p. 11).

## Films verwijderen

**1** Raak  (HOME) →  (OVERIG) → [VERWIJDEREN] aan.



**2** Raak [ VERWIJDEREN] aan.

**3** Raak [ VERWIJDEREN] of [ VERWIJDEREN] aan en vervolgens de film die u wilt verwijderen.

De geselecteerde film wordt gemarkeerd met ✓.

**4** Raak [OK] → [JA] → [OK] aan.

## Alle films in één keer verwijderen

Raak in stap **3** [ ALLES VERW.]/ [ ALLES VERW.] → [JA] → [JA] → [OK] aan.

## Stilstaande beelden verwijderen

① Raak in stap **2** [ VERWIJDEREN] aan.

② Raak [ VERWIJDEREN] aan en vervolgens het stilstaande beeld dat u wilt verwijderen.

Het geselecteerde stilstaande beeld wordt gemarkeerd met ✓.

③ Raak [OK] → [JA] → [OK] aan.

## Tips

- Als u alle stilstaande beelden van het medium wilt verwijderen, raakt u in stap **2** [ ALLES VERW.] → [JA] → [JA] → [OK] aan.

# Een computer gebruiken

## Handboek/software die moeten worden geïnstalleerd

### ■ "Handycam-handboek" (PDF)

"Handycam-handboek" (PDF) geeft u een gedetailleerde uitleg over de camcorder en het praktische gebruik ervan.

### ■ "Picture Motion Browser" (alleen voor Windows-gebruikers)

"Picture Motion Browser" is de bijgeleverde software. U kunt de volgende handelingen uitvoeren:

- Een disc maken met One Touch
- Beelden importeren naar een computer
- Geïmporteerde beelden bewerken
- Een disc maken

### ⚡ Opmerkingen

- De bijgeleverde software "Picture Motion Browser" wordt niet ondersteund door Macintosh-computers. Ga naar de volgende website voor meer informatie over het gebruik van een Macintosh-computer die op de camcorder is aangesloten.  
<http://guide.d-imaging.sony.co.jp/mac/ms/nl/>

## Het "Handycam-handboek" (PDF) installeren en bekijken

Als u het "Handycam-handboek" (PDF) wilt bekijken, moet u Adobe Reader op de computer installeren.

- ① Schakel de computer in.
- ② Plaats de CD-ROM (bijgeleverd) in het schijfstation van de computer.  
Het keuzeschermbild voor installatie wordt weergegeven.



- ③ Klik op [Handycam Handboek].  
Het installatieschermbild voor het "Handycam-handboek" (PDF) wordt weergegeven.

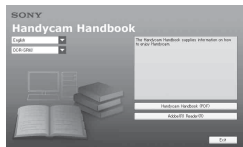

- ④ Selecteer de gewenste taal en de modelnaam voor de Handycam en klik vervolgens op [Handycam Handboek (PDF)].  
De installatie wordt gestart. Wanneer de installatie is voltooid, verschijnt de snelkoppeling voor het "Handycam-handboek" (PDF) op het bureaublad van uw computer.
  - U vindt de modelnaam van de Handycam aan de onderkant van het apparaat.
- ⑤ Klik op [Exit] → [Exit] en verwijder de CD-ROM uit het schijfstation van de computer.  
Als u het "Handycam-handboek" wilt weergeven, dubbelklikt u op de snelkoppeling voor het "Handycam-handboek".

### 💡 Tips

- Macintosh-gebruikers moeten de stappen hieronder volgen.
  - ① Schakel de computer in.
  - ② Plaats de CD-ROM (bijgeleverd) in het schijfstation van de computer.
  - ③ Open de map [Handboek] op de CD-ROM, dubbelklikt u op de map [NL] en sleept u het bestand "Handbook.pdf" naar uw computer.  
Als u het "Handycam-handboek" wilt weergeven, dubbelklikt u op "Handbook.pdf".

## "Picture Motion Browser" installeren

### ■ Systeemvereisten

#### **Besturingssysteem:** Microsoft

Windows 2000 Professional SP4/  
Windows XP SP2\*/Windows Vista\*

\* De 64-bit-versie en Starter (Edition) worden niet ondersteund.

Standaardinstallatie is vereist.

De werking is niet gegarandeerd als het bovenstaande besturingssysteem is bijgewerkt of in een multi-boot-omgeving.

**Processor:** Intel Pentium 4 2,8 GHz of sneller (Intel Pentium 4 3,6 GHz of sneller, Intel Pentium D 2,8 GHz of sneller, Intel Core Duo 1,66 GHz of sneller of Intel Core 2 Duo 1,66 GHz of sneller wordt aanbevolen.)

Intel Pentium III 1 GHz of sneller maakt de volgende handelingen mogelijk:

- De inhoud importeren naar de computer
- One Touch Disc Burn
- Een disc met AVCHD-indeling/DVD-video maken
- Een disc kopiëren
- Alleen de inhoud met SD-beeldkwaliteit (standard definition) verwerken

**Geheugen:** Voor Windows 2000/Windows XP: 512 MB of meer (1 GB of meer wordt aanbevolen.)

Voor alleen het verwerken van inhoud met SD-beeldkwaliteit (standard definition) is 256 MB geheugen of meer nodig.

Voor Windows Vista: 1 GB of meer

**Vaste schijf:** Benodigde ruimte voor installatie: ongeveer 500 MB (10 GB of meer kan nodig zijn bij het maken van discs met AVCHD-indeling)

**Scherm:** minimum 1.024 × 768 punten

**Overige:**  USB-poort (deze moet een standaardonderdeel zijn, Hi-Speed USB (USB 2.0-compatibel) wordt aanbevolen), DVD-brander (CD-ROM-station is nodig voor installatie)

### Let op

Met deze camcorder worden high definition beelden in de AVCHD-indeling opgenomen. Met de bijgeleverde computersoftware kunnen high definition beelden naar DVD-media worden gekopieerd. DVD-media met beelden in de AVCHD-indeling moeten echter niet worden gebruikt met DVD-spelers of -recorders, aangezien de DVD-speler/recorder de media wellicht niet meer kan uitwerpen en de inhoud zonder waarschuwing kan wissen. DVD-media met beelden in de AVCHD-indeling kunnen worden afgespeeld op een compatibele Blu-ray Disc™-speler/recorder of een ander compatibel apparaat.

### ■ Installatieprocedure

U moet de software installeren op de Windows-computer **voordat u de camcorder aansluit op de computer**. U hoeft de installatie alleen de eerste keer uit te voeren.

De programma's die moeten worden geïnstalleerd en de procedures kunnen verschillen afhankelijk van het besturingssysteem.

- ① Controleer of de camcorder niet is aangesloten op de computer.
- ② Schakel de computer in.

#### **Opmerkingen**

- Meld u aan als beheerder voor de installatie.
  - Sluit alle toepassingen die worden uitgevoerd op de computer voordat u de software installeert.
- ③ Plaats de bijgeleverde CD-ROM in het schijfstation van de computer.  
Het installatiescherm wordt weergegeven.





### Als het scherm niet wordt weergegeven

- ① Klik op [Start] en klik op [My Computer]. (Voor Windows 2000: dubbelklik op [My Computer].)
- ② Dubbelklik op [SONYPICTUTIL (E:)] (CD-ROM) (schijfstation).\*  
\* Stationsnamen (zoals E:)) kunnen verschillen afhankelijk van de computer.
- ④ Klik op [Install].
- ⑤ Selecteer de taal waarin de toepassing moet worden geïnstalleerd en klik op [Next].
- ⑥ Wanneer het bevestigingsscherm wordt weergegeven, sluit u de camcorder aan op de computer door de volgende stappen uit te voeren.
  - ① Sluit de netspanningsadapter aan op het Handycam Station en een stopcontact.
  - ② Plaats de camcorder in het Handycam Station en schakel de camcorder in.
  - ③ Sluit de  $\psi$ -aansluiting (USB) van het Handycam Station (p. 19) aan op de computer met de bijgeleverde USB-kabel.  
Het scherm [USB SELECT.] wordt automatisch op de camcorder weergegeven.
  - ④ Raak [ ] [USB-AANSLTING] of [ ] [USB-AANSLTING] aan op het scherm [USB SELECT.] van de camcorder.

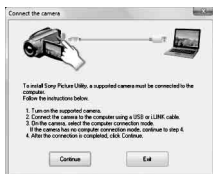

- ⑦ Klik op [Continue].

- ⑧ Lees de [License Agreement], selecteer [I accept the terms of the license agreement] als u akkoord gaat en klik op [Next].
- ⑨ Controleer de installatie-instellingen en klik op [Install].
- ⑩ Volg de aanwijzingen op het scherm om de software te installeren.  
Afhankelijk van de computer moet u eventueel software van derden installeren. Als het installatiescherm wordt weergegeven, volgt u de aanwijzingen om de vereiste software te installeren.
- ⑪ Start zo nodig de computer opnieuw op om de installatie te voltooien.
- ⑫ Verwijder de bijgeleverde CD-ROM uit het schijfstation van de computer.

### De USB-kabel loskoppelen

- ① Klik op het pictogram → [Safely remove USB Mass Storage Device] → [OK] (alleen Windows 2000) in het systeemvak in de rechterbenedenhoek van het bureaublad van de computer.
- ② Raak [END] → [JA] aan op het scherm van de camcorder.
- ③ Koppel de USB-kabel los.

### "Picture Motion Browser" gebruiken

Als u "Picture Motion Browser" wilt starten, klikt u op [Start] → [All Programs] → [Sony Picture Utility] → [PMB - Picture Motion Browser].  
Raadpleeg de "Gids voor PMB" voor algemeen gebruik van "Picture Motion Browser". Als u de "Gids voor PMB" wilt weergeven, klikt u op [Start] → [All Programs] → [Sony Picture Utility] → [Help] → [Gids voor PMB].

### Tips

- Als het scherm [USB SELECT.] niet verschijnt, raakt u (HOME) → (OVERIG) → [USB-AANSLTING] aan.

# Problemen oplossen

Als er problemen optreden bij het gebruik van de camcorder, kunt u de volgende tabel gebruiken om het probleem op te lossen.

Als het probleem blijft optreden, verwijdert u de stroombron en neemt u contact op met de Sony-handelaar.

## Opmerkingen voordat u de camcorder opstuurt ter reparatie

- De huidige vaste schijf van de camcorder moet mogelijk worden geïnitieerd of gewijzigd, afhankelijk van het probleem. In deze gevallen worden de gegevens die zijn opgeslagen op de vaste schijf, verwijderd. Zorg ervoor dat u de gegevens op de interne vaste schijf (raadpleeg het "Handycam-handboek" (PDF)) opslaat op een ander medium (back-up) voordat u de camcorder opstuurt ter reparatie. U wordt niet gecompenseerd voor verlies van gegevens op de vaste schijf.
- Tijdens de reparatie wordt mogelijk een kleine hoeveelheid gegevens op de vaste schijf gecontroleerd om het probleem te kunnen onderzoeken. Uw Sony-handelaar zal echter geen gegevens kopiëren of bewaren.
- Raadpleeg het "Handycam-handboek" (PDF) voor problemen met de camcorder en de "Gids voor PMB" voor meer informatie over aansluiten op een computer.

---

## De stroom wordt niet ingeschakeld.

- Plaats een opgeladen accu in de camcorder (p. 7).
- Sluit de stekker van de netspanningsadapter aan op het stopcontact (p. 7).

---

## De camcorder functioneert niet, zelfs niet als de stroom is ingeschakeld.

- Nadat de camcorder is ingeschakeld, duurt het enkele seconden voordat de camcorder gereed is om op te nemen. Dit duidt niet op een storing.

- Trek de stekker van de netspanningsadapter uit het stopcontact of verwijder de accu en sluit deze na 1 minuut weer aan. Als de functies nog steeds niet werken, drukt u de RESET-toets in (p. 18) met een puntig voorwerp. (Als u de RESET-toets indrukt, worden alle instellingen, waaronder de klokinstellingen, hersteld.)
- De temperatuur van de camcorder is zeer hoog. Schakel de camcorder uit en laat deze een tijdje op een koele plaats liggen.
- De temperatuur van de camcorder is zeer laag. Laat de camcorder enige tijd ingeschakeld liggen. Schakel de camcorder uit en breng deze naar een warme omgeving. Laat de camcorder daar een tijdje liggen en schakel de camcorder vervolgens opnieuw in.

---

## De camcorder wordt warm.

- Dit komt doordat de camcorder gedurende lange tijd is ingeschakeld. Dit duidt niet op een storing.



---

## De stroom wordt plotseling uitgeschakeld.

- Gebruik de netspanningsadapter.
- Schakel de camcorder weer in.
- Laad de accu op (p. 7).

---

## Wanneer u op START/STOP of PHOTO drukt, worden er geen beelden opgenomen.

- Stel de POWER-schakelaar in op  (Film) of  (Stilstaand beeld) (p. 14).
- U kunt geen beelden opnemen in de slaapstand. Druk op de QUICK ON-toets (p. 17).
- Het beeld dat u zojuist hebt opgenomen, wordt vastgelegd op het medium. U kunt op dit moment geen nieuwe opnamen maken.
- Het medium is vol. Verwijder ongewenste beelden (p. 26).

- Het totale aantal filmscènes of stilstaande beelden overschrijdt de opnamecapaciteit van het medium. Verwijder ongewenste beelden (p. 26).

### Het opnemen wordt gestopt.

- De temperatuur van de camcorder is zeer hoog/laag. Schakel de camcorder uit en laat deze een tijdje op een koele/warme plaats liggen.

### U kunt "Picture Motion Browser" niet installeren.

- Controleer de computeromgeving die is vereist om "Picture Motion Browser" te installeren.
- Installeer "Picture Motion Browser" in de juiste volgorde (p. 28).

### "Picture Motion Browser" werkt niet correct.

- Sluit "Picture Motion Browser" en start de computer opnieuw op.



### De camcorder wordt niet herkend door de computer.

- Koppel alle apparaten, behalve het toetsenbord, de muis en de camcorder, los van de USB-aansluiting van de computer.
- Koppel de USB-kabel los van de computer en het Handycam Station, start de computer opnieuw op en sluit vervolgens de computer en de camcorder opnieuw aan in de juiste volgorde.

## Zelfdiagnose/waarschuwingen

Als er aanduidingen op het LCD-scherm of in de beeldzoeker worden weergegeven, controleert u het volgende.

Als het probleem blijft optreden nadat u herhaaldelijk hebt geprobeerd dit op te lossen, neemt u contact op met de Sony-handelaar of een plaatselijke, door Sony erkende onderhoudsdienst.

Aanduidingen	Oorzaken/oplossingen
C:04:□□	<ul style="list-style-type: none"> <li>• De accu is geen "InfoLITHIUM"-accu (H-serie). Gebruik een "InfoLITHIUM"-accu (H-serie) (p. 7).</li> <li>• Sluit de stekker van de netspanningsadapter stevig aan op de DC IN-aansluiting van het Handycam Station of de camcorder (p. 7).</li> </ul>
C:13:□□ / C:32:□□	<ul style="list-style-type: none"> <li>• Verwijder de stroombron. Sluit de stroombron weer aan en gebruik de camcorder weer.</li> </ul>
E:20:□□ / E:31:□□ / E:61:□□ / E:62:□□ / E:91:□□ / E:94:□□	<ul style="list-style-type: none"> <li>• Er is een storing opgetreden die u niet kunt verhelpen. Neem contact op met de Sony-handelaar of een plaatselijke, door Sony erkende onderhoudsdienst. Geef hierbij de 5-cijferige code door die begint met "E".</li> </ul>
101-0001	<ul style="list-style-type: none"> <li>• Wanneer de aanduiding langzaam knippert, is het bestand beschadigd of onleesbaar.</li> </ul>
	<ul style="list-style-type: none"> <li>• Er is mogelijk een fout opgetreden met de vaste schijf in de camcorder.</li> </ul>
	<ul style="list-style-type: none"> <li>• De vaste schijf van de camcorder is vol. Verwijder onnodige beelden van de vaste schijf.</li> <li>• Er is mogelijk een fout opgetreden met de vaste schijf in de camcorder.</li> </ul>
	<ul style="list-style-type: none"> <li>• De acculading is laag.</li> </ul>

	<ul style="list-style-type: none"> <li>• De temperatuur van de camcorder wordt hoog. Schakel de camcorder uit en laat deze liggen op een koude plaats.</li> </ul>		<ul style="list-style-type: none"> <li>• De valsensor is geactiveerd. U kunt geen beelden opnemen/afspelen.</li> </ul>
	<ul style="list-style-type: none"> <li>• De temperatuur van de camcorder is laag. Laat de camcorder opwarmen.</li> </ul>		<ul style="list-style-type: none"> <li>• Het medium is vol.</li> <li>• Stilstaande beelden kunnen niet worden vastgelegd tijdens het verwerken. Wacht even en neem het beeld vervolgens op.</li> </ul>
	<ul style="list-style-type: none"> <li>• Als de aanduiding langzaam knippert, is de vrije ruimte voor het opnemen van beelden bijna op.</li> <li>• Er is geen "Memory Stick PRO Duo" geplaatst (p. 12).</li> <li>• Als de aanduiding snel knippert, is er niet voldoende vrije ruimte om beelden op te nemen.</li> <li>• Verwijder overbodige beelden of formateer de "Memory Stick PRO Duo" na de beelden te hebben opgeslagen op een ander medium (p. 25).</li> <li>• Het beelddatabasebestand is beschadigd.</li> </ul>		
	<ul style="list-style-type: none"> <li>• De "Memory Stick PRO Duo" is beschadigd. Formateer de "Memory Stick PRO Duo" met de camcorder.</li> </ul>		
	<ul style="list-style-type: none"> <li>• Er is een niet-compatibele "Memory Stick Duo" geplaatst.</li> </ul>		
	<ul style="list-style-type: none"> <li>• Toegang tot de "Memory Stick PRO Duo" is beperkt op een ander apparaat.</li> </ul>		
	<ul style="list-style-type: none"> <li>• Er is een probleem met de flitser.</li> </ul>		
	<ul style="list-style-type: none"> <li>• Er is niet voldoende licht. Gebruik de flitser.</li> <li>• De camcorder is niet stabiel. Houd de camcorder stabiel met beide handen. Houd er echter rekening mee dat de waarschuwing voor cameratrillingen niet verdwijnt.</li> </ul>		

# Voorzorgsmaatregelen

## Gebruik en onderhoud

- Gebruik of bewaar de camcorder en accessoires niet onder de volgende omstandigheden.
  - Op extreem warme, koude of vochtige plaatsen. Laat de camcorder en de accessoires nooit achter op plaatsen waar de temperatuur tot boven 60°C kan oplopen, zoals in direct zonlicht, bij de verwarming of in een auto die in de zon staat geparkeerd. Er kunnen storingen optreden of de camcorder en de accessoires kunnen vervormen.
  - In de buurt van sterk magnetische velden of mechanische trillingen. Er kunnen storingen in de camcorder optreden.
  - In de buurt van sterke radiogolven of straling. De camcorder kan wellicht niet goed opnemen.
  - In de buurt van AM-radio-ontvangers en videoapparatuur. Er kan ruis optreden.
  - Op zandstranden en in stoffige omgevingen. Zand en stof kunnen storingen in de camcorder veroorzaken. Soms kunnen deze storingen niet meer worden hersteld.
  - Bij ramen of locaties buitenshuis waar het LCD-scherm, de beeldzoeker of de lens aan direct zonlicht wordt blootgesteld. Hierdoor wordt de binnenkant van het LCD-scherm of de beeldzoeker beschadigd.
- Gebruik de camcorder op 6,8 V/7,2 V gelijkstroom (accu) of 8,4 V gelijkstroom (netspanningsadapter).
- Gebruik voor werking op gelijkstroom of wisselstroom alleen de accessoires die in deze gebruiksaanwijzing worden vermeld.
- Zorg dat de camcorder niet nat wordt, bijvoorbeeld door regen of zeewater. Als de camcorder nat wordt, kunnen er storingen optreden. Soms kunnen deze storingen niet meer worden hersteld.
- Als er een voorwerp of vloeistof in de behuizing van de camcorder terechtkomt, moet u de camcorder loskoppelen van het stopcontact en de camcorder eerst door een Sony-handelaar laten nakijken voordat u de camcorder weer gebruikt.
- Vermijd ruwe behandeling, demontage, aanpassing en schokken door op het apparaat te slaan, het te laten vallen of erop te trappen. Wees vooral voorzichtig met de lens.
- Zet de POWER-schakelaar op OFF (CHG) wanneer u de camcorder niet gebruikt.
- Wickel de camcorder tijdens gebruik nooit in textiel, zoals een handdoek. De binnenkant van de camcorder kan hierdoor ernstig oververhit raken.
- Als u het netsnoer loskoppelt, moet u aan de stekker en niet aan het snoer trekken.
- Beschadig het netsnoer niet door er een zwaar voorwerp op te plaatsen.
- Houd de metalen contactpunten goed schoon.
- Houd de afstandsbediening en de knoopcelbatterij buiten het bereik van kinderen. Raadpleeg meteen een arts als de batterij per ongeluk wordt ingeslikt.
- Als er elektrolytische vloeistof uit de accu is gelekt, doet u het volgende:
  - Neem contact op met een plaatselijke, door Sony erkende onderhoudsdienst.
  - Spoel vloeistof af die op uw huid is terechtgekomen.
  - Als er vloeistof in uw ogen is gekomen, wast u uw ogen met veel water en raadpleegt u zo snel mogelijk een arts.

## ■ Wanneer u de camcorder langere tijd niet gebruikt

- Schakel de camcorder zo nu en dan in en gebruik deze voor het afspelen van beelden of opnemen gedurende ongeveer 3 minuten.
- Ontlaad de accu volledig voordat u deze opbergt.

## LCD-scherm

- Druk niet te hard op het LCD-scherm. Dit kan schade veroorzaken.
- Wanneer u de camcorder gebruikt in een koude omgeving, kunnen er nabeelden op het LCD-scherm verschijnen. Dit duidt niet op een storing.
- Tijdens het gebruik van de camcorder kan de achterkant van het LCD-scherm warm worden. Dit duidt niet op een storing.

## ■ Het LCD-scherm reinigen

Als het LCD-scherm vuil is door stof of vingerafdrukken, kunt u het schoonmaken met een zachte doek. Wanneer u de speciale reinigungsset voor het LCD-scherm gebruikt (optioneel), mag u het reinigingsmiddel niet direct op het LCD-scherm aanbrengen. Gebruik reinigingspapier dat vochtig is gemaakt met het reinigingsmiddel.

## Informatie over de behuizing

- Als de behuizing van de camcorder vuil is, reinigt u deze met een zachte, vochtige doek en veegt u de behuizing vervolgens droog met een zachte, droge doek.
- Voorkom de volgende situaties waardoor de afwerking van de behuizing kan worden beschadigd:
  - Gebruik van chemische middelen, zoals thinner, benzine, alcohol, chemische reinigingsdoekjes, insectenwerende middelen, insecticiden en zonnecrème
  - Het apparaat gebruiken met de bovenstaande substanties op uw handen
  - Langdurige blootstelling van de behuizing aan rubber of vinyl

## Informatie over verzorging en opslag van de lens

- Veeg het oppervlak van de lens in de volgende gevallen schoon met een zachte doek:
  - Als er vingerafdrukken op de lens zitten.
  - Op erg warme of vochtige plaatsen.
  - Wanneer de lens aan zoute lucht is blootgesteld, zoals aan zee.
- Bewaar de lens op een goed geventileerde plaats met weinig stof en vuil.
- Maak de lens regelmatig schoon om schimmelvorming te voorkomen. U kunt het best de camcorder ongeveer één keer per maand gebruiken zodat deze langere tijd in goede staat blijft.

## Informatie over het opladen van de vooraf geïnstalleerde oplaadbare batterij

De camcorder bevat een vooraf geïnstalleerde oplaadbare batterij zodat de datum, tijd en andere instellingen worden bewaard als de POWER-schakelaar op OFF (CHG) is gezet. De vooraf geïnstalleerde oplaadbare batterij wordt opgeladen wanneer de camcorder via de netspanningsadapter aangesloten is op het stopcontact of terwijl de accu bevestigd is. De oplaadbare batterij loopt volledig leeg in **ongeveer 3 maanden** als u de camcorder helemaal niet gebruikt. Gebruik de camcorder nadat de vooraf geïnstalleerde oplaadbare batterij is opgeladen.

Als de vooraf geïnstalleerde oplaadbare batterij niet is opgeladen, heeft dit echter geen invloed op het gebruik van de camera zolang u de datum niet opneemt.

## ■ Procedures

Sluit de camcorder aan op een stopcontact met de bijgeleverde netspanningsadapter en laat de camcorder meer dan 24 uur zo staan met de POWER-schakelaar op OFF (CHG).

## De batterij van de afstandsbediening vervangen

- ① Houd het nokje ingedrukt en plaats uw nagel in de uitsparing om de batterijhouder naar buiten te trekken.
- ② Plaats een nieuwe batterij met de pluspool (+) naar boven gericht.
- ③ Plaats de batterijhouder terug in de afstandsbediening tot deze vastklikt.

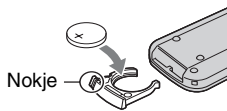

## **WAARSCHUWING**

Bij onjuist gebruik kan de batterij ontploffen. Laad de batterij niet op, demonteer de batterij niet en gooi de batterij niet in het vuur.

- Naarmate de lithiumbatterij zwakker wordt, kan de bedieningsafstand van de afstandsbediening afnemen of functioneert de afstandsbediening wellicht niet meer correct. In dit geval moet u de batterij vervangen door een Sony CR2025-lithiumbatterij. Als u een andere batterij gebruikt, kan dit brand of een ontploffing tot gevolg hebben.

# Technische gegevens

## Systeem

- Videocompressie-indeling: AVCHD (HD)/  
MPEG2 (SD)/JPEG (stilstaande beelden)
- Audiocompressie-indeling: Dolby Digital 2/5,1 ch  
Dolby Digital 5.1 Creator
- Videosignaal: PAL-kleur, CCIR-normen  
1080/50i-specificatie
- Vaste schijf: HDR-SR11E: 60 GB  
HDR-SR12E: 120 GB  
Als u de capaciteit van het medium meet, staat  
1 GB gelijk aan 1 miljard bytes, waarvan een  
deel wordt gebruikt voor gegevensbeheer.
- Opname-indeling: film (HD): AVCHD 1080/50i  
Film (SD): MPEG2-PS  
Stilstaand beeld: Exif versie 2.2\*
- Beeldzoeker: Elektronische beeldzoeker: kleur
- Beeldapparaat: 5,8 mm (type 1/3,13) CMOS-  
sensor
- Opnamepixels (stilstaand beeld, 4:3):  
Max. 10,2 megapixel (3 680 × 2 760)\*\*  
Totaal: Ongeveer 5 660 000 pixels  
Effectief (film, 16:9):  
Ongeveer 3 810 000 pixels  
Effectief (stilstaand beeld, 16:9):  
Ongeveer 3 810 000 pixels  
Effectief (stilstaand beeld, 4:3):  
Ongeveer 5 080 000 pixels
- Lens: Carl Zeiss Vario-Sonnar T\*  
12 × (Optisch), 24 ×, 150 × (Digitaal)
- Brandpuntafstand: F1,8 ~ 3,1  
Filterdiameter: 37 mm  
f=4,9 ~ 58,8 mm  
Bij conversie naar een 35-mm fotocamera  
Voor films: 40 ~ 480 mm (16:9)  
Voor stilstaande beelden: 37 ~ 444 mm (4:3)
- Kleurtemperatuur: [AUTO], [EEN DRUK],  
[BINNEN] (3 200 K),  
[BUITEN] (5 800 K)
- Minimale verlichting: 5 lx (lux) ([AUTO  
LGZ.SLUITER] [AAN], sluitertijd 1/25 sec.)  
0 lx (lux) (tijdens NightShot-functie)
- \* "Exif" is een bestandsindeling voor  
stilstaande beelden, vastgelegd door de  
JEITA (Japan Electronics and Information  
Technology Industries Association).  
Bestanden met deze indeling kunnen  
aanvullende informatie bevatten, zoals  
informatie over de instellingen van de  
camcorder tijdens het opnemen.

\*\* De unieke pixelindeling van de Sony  
ClearVid CMOS-sensor en het  
beeldverwerkingssysteem (BIONZ)  
maken een resolutie voor stilstaande  
beelden mogelijk die overeenkomt met de  
beschreven waarden.

## Ingangen/uitgangen

- A/V R-aansluiting: component-/video-/audio-  
uitgang
- HDMI OUT-aansluiting: HDMI Type C mini-  
aansluiting
- Hoofdtelefoonaansluiting: Stereo mini-aansluiting  
(Ø 3,5 mm)
- MIC-ingang: Stereo mini-aansluiting (Ø 3,5 mm)
- USB-aansluiting: mini-B

## LCD-scherm

- Beeld: 8,0 cm (3,2 type, breedte-/  
hoogteverhouding 16:9)
- Totaal aantal punten: 921 600 (1 920 × 480)

## Algemeen

- Voeding: 6,8 V/7,2 V gelijkstroom (accu)  
8,4 V gelijkstroom (netspanningsadapter)
- Gemiddeld stroomverbruik: tijdens  
cameraopnamen met de beeldzoeker met  
normale helderheid:  
Vaste schijf:  
HD: 4,2 W SD: 3,6 W  
"Memory Stick PRO Duo":  
HD: 4,2 W SD: 3,5 W  
Tijdens cameraopnamen met het LCD-scherm  
met normale helderheid:  
Vaste schijf:  
HD: 4,5 W SD: 3,8 W  
"Memory Stick PRO Duo":  
HD: 4,5 W SD: 3,8 W
- Gebruikstemperatuur: 0 °C tot + 40 °C  
Opslagtemperatuur: -20 °C tot + 60 °C
- Afmetingen (ongeveer): 83 × 76 × 138 mm  
(b/h/d)  
inclusief uitstekende delen  
83 × 76 × 138 mm (b/h/d)  
inclusief uitstekende delen en de bijgeleverde  
oplaadbare accu geplaatst



Gewicht (ongeveer): HDR-SR11E: 560 g (alleen de hoofdeenheid)  
640 g (inclusief de bijgeleverde oplaadbare accu)  
HDR-SR12E: 570 g (alleen de hoofdeenheid)  
650 g (inclusief de bijgeleverde oplaadbare accu)

## Handycam Station DCRA-C210

### Ingangen/uitgangen

A/V OUT-aansluiting: component-/video-/audio-uitgang

USB-aansluiting: mini-B

### Netspanningsadapter AC-L200/L200B

Voeding: 100 V - 240 V wisselstroom, 50/60 Hz

Energieverbruik: 0,35 - 0,18 A

Stroomverbruik: 18 W

Uitgangsvermogen: 8,4 V gelijkstroom\*

Gebruikstemperatuur: 0 °C tot + 40 °C

Opslagtemperatuur: -20 °C tot + 60 °C

Afmetingen (ongeveer): 48 × 29 × 81 mm (b/h/d)  
zonder uitstekende delen

Gewicht (ongeveer): 170 g zonder het netsnoer

\* Zie het etiket op de netspanningsadapter voor meer specificaties.

### Oplaadbare accu NP-FH60

Maximaal uitgangsvermogen: 8,4 V gelijkstroom

Uitgangsvermogen: 7,2 V gelijkstroom

Capaciteit: 7,2 Wh (1 000 mAh)

Type: Li-ion

Wijzigingen in ontwerp en technische gegevens van de camcorder en accessoires voorbehouden zonder voorafgaande kennisgeving.

- De camcorder is gefabriceerd onder licentie van Dolby Laboratories.

## Informatie over handelsmerken

- "Handycam" en **HANDYCAM** zijn gedeponeerde handelsmerken van Sony Corporation.
- "AVCHD" en het "AVCHD"-logotype zijn handelsmerken van Matsushita Electric Industrial Co., Ltd. en Sony Corporation.
- "Memory Stick", , "Memory Stick Duo", **MEMORY STICK DUO**, "Memory Stick PRO Duo", **MEMORY STICK PRO DUO**, "Memory Stick PRO-HG Duo", **MEMORY STICK PRO-HG DUO**, "MagicGate", **MAGICGATE**, "MagicGate Memory Stick" en "MagicGate Memory Stick Duo" zijn handelsmerken of gedeponeerde handelsmerken van Sony Corporation.
- "InfoLITHIUM" is een handelsmerk van Sony Corporation.
- "x.v.Colour" is een handelsmerk van Sony Corporation.
- "BIONZ" is een handelsmerk van Sony Corporation.
- "BRAVIA" is een handelsmerk van Sony Corporation.
- Dolby en het dubbele-D-symbool zijn handelsmerken van Dolby Laboratories.
- Dolby Digital 5.1 Creator is een handelsmerk van Dolby Laboratories.
- HDMI, het HDMI-logo en High-Definition Multimedia Interface zijn handelsmerken of gedeponeerde handelsmerken van HDMI Licensing LLC.
- Microsoft, Windows, Windows Media, Windows Vista en DirectX zijn gedeponeerde handelsmerken of handelsmerken van Microsoft Corporation in de Verenigde Staten en/of andere landen.
- Macintosh en Mac OS zijn gedeponeerde handelsmerken van Apple Inc. in de Verenigde Staten en andere landen.
- Intel, Intel Core en Pentium zijn handelsmerken of gedeponeerde handelsmerken van Intel Corporation of haar dochterondernemingen in de Verenigde Staten en andere landen.
- Adobe, het Adobe-logo en Adobe Acrobat zijn gedeponeerde handelsmerken of handelsmerken van Adobe Systems Incorporated in de Verenigde Staten en andere landen.

Alle andere productnamen die hierin worden vermeld, kunnen de handelsmerken of gedeponeerde handelsmerken zijn van hun respectieve bedrijven. Bovendien worden <sup>TM</sup> en <sup>®</sup> niet elke keer vermeld in deze handleiding.

# Διαβάστε πρώτα τα παρακάτω

Πριν θέσετε σε λειτουργία τη μονάδα, διαβάστε προσεκτικά το παρόν εγχειρίδιο και κρατήστε το για μελλοντική αναφορά.

## ΠΡΟΕΙΔΟΠΟΙΗΣΗ

Για να αποφύγετε τον κίνδυνο πυρκαγιάς ή ηλεκτροπληξίας, μην εκθέτετε τη μονάδα στη βροχή ή σε υγρασία.

Μην εκθέτετε τις μπαταρίες σε υπερβολική ζέση όπως ήλιο, φωτιά ή παρόμοια στοιχεία.

## ΠΡΟΣΟΧΗ

Αντικαταστήστε την μπαταρία με άλλη μπαταρία του ίδιου τύπου. Σε αντίθετη περίπτωση, ενδέχεται να προκληθεί πυρκαγιά ή ηλεκτροπληξία.

Η υπερβολική ηχητική πίεση από ακουστικά μπορεί να προκαλέσει απώλεια ακοής.

## ΓΙΑ ΠΕΛΑΤΕΣ ΣΤΗΝ ΕΥΡΩΠΗ

### Προσοχή

Τα ηλεκτρομαγνητικά πεδία στις συγκεκριμένες συχνότητες ενδέχεται να επηρεάσουν την εικόνα και τον ήχο της κάμερας.

Το προϊόν αυτό έχει ελεγχθεί και έχει βρεθεί ότι συμμορφούται με τα όρια που καθορίζονται από την οδηγία περί ηλεκτρομαγνητικής συμβατότητας για χρήση καλωδίων σύνδεσης μήκους μικρότερου από 3 μέτρα (9,8 πόδια).

### Σημείωση

Σε περίπτωση που διακοπεί η διαδικασία μεταφοράς δεδομένων (αποτυχία) λόγω

στατικού ηλεκτρισμού ή ηλεκτρομαγνητισμού, επανεκκινήστε την εφαρμογή ή αποσυνδέστε και επανασυνδέστε το καλώδιο επικοινωνίας (καλώδιο USB κ.λπ.).



**Αποκομιδή Παλαιού Ηλεκτρικού & Ηλεκτρονικού Εξοπλισμού (Ισχύει στην Ευρωπαϊκή Ένωση και άλλες Ευρωπαϊκές χώρες με ξεχωριστά συστήματα συλλογής)**

Το σύμβολο αυτό επάνω στο προϊόν ή στη συσκευασία του σημαίνει ότι το προϊόν δεν πρέπει να πεταχτεί μαζί με τα οικιακά απορρίμματα αλλά πρέπει να παραδοθεί σε ένα κατάλληλο σημείο συλλογής ηλεκτρολογικού και ηλεκτρονικού υλικού προς ανακύκλωση. Με το να βεβαιωθείτε ότι το προϊόν πετάχτηκε σωστά, βοηθάτε στην πρόληψη πιθανών αρνητικών επιπτώσεων στο περιβάλλον και την υγεία. Η ανακύκλωση των υλικών θα βοηθήσει στην εξοικονόμηση φυσικών πόρων. Για περισσότερες πληροφορίες σχετικά με την ανακύκλωση αυτού του προϊόντος, παρακαλούμε επικοινωνήστε με τις υπηρεσίες καθαριότητας του δήμου σας ή το κατάστημα όπου αγοράσατε το προϊόν. Εφαρμοσίμο εξάρτημα: Τηλεχειριστήριο



**Εναλλακτική διαχείριση φορητών ηλεκτρικών στηλών και συσσωρευτών (Ισχύει στην Ευρωπαϊκή Ένωση και άλλες Ευρωπαϊκές χώρες με ξεχωριστά συστήματα συλλογής)**

Το σύμβολο αυτό επάνω στη μπαταρία ή στη συσκευασία δείχνει ότι η

μπαταρία που παρέχεται με αυτό το προϊόν δεν πρέπει να αντιμετωπίζεται όπως τα οικιακά απορρίμματα. Με το να βεβαιωθείτε ότι οι συγκεκριμένες μπαταρίες συλλέχτηκαν σωστά, βοηθάτε στην πρόληψη πιθανών αρνητικών επιπτώσεων στο περιβάλλον και την υγεία. Η ανακύκλωση των υλικών θα βοηθήσει στην εξοικονόμηση φυσικών πόρων. Στην περίπτωση φυσικών πόρων που για λόγους ασφαλείας, επιδόσεων, η ακεραιότητας δεδομένων απαιτούν τη μόνιμη σύνδεση με μια ενσωματωμένη μπαταρία, αυτή η μπαταρία θα πρέπει να αντικαθίσταται μόνο από εξουσιοδοτημένο τεχνικό προσωπικό. Για να εξασφαλίσετε την σωστή μεταχείριση της μπαταρίας, παραδώστε το προϊόν στο τέλος της διάρκειας ζωής του στο κατάλληλο σημείο συλλογής ηλεκτρικού και ηλεκτρονικού εξοπλισμού για ανακύκλωση. Στην περίπτωση όλων των άλλων μπαταριών, παρακαλούμε δείτε το τμήμα που περιγράφει πώς να αφαιρέσετε με ασφάλεια τη μπαταρία από το προϊόν. Παραδώστε την μπαταρία στο κατάλληλο σημείο συλλογής των χρησιμοποιημένων μπαταριών για ανακύκλωση. Για περισσότερες πληροφορίες σχετικά με την ανακύκλωση αυτού του προϊόντος ή της μπαταρίας, παρακαλούμε επικοινωνήστε με τον αρμόδιο φορέα ανακύκλωσης ή το κατάστημα όπου αγοράσατε το προϊόν.

## Σημείωση για τους πελάτες στις χώρες που ισχύουν οι οδηγίες της Ε.Ε.

Ο κατασκευαστής αυτού του προϊόντος είναι η Sony Corporation, 1-7-1 Konan Minato-ku Tokyo, 108- 0075 Japan. Ο Εξουσιοδοτημένος Αντιπρόσωπος σχετικά με την ηλεκτρομαγνητική συμβατότητα και την ασφάλεια του προϊόντος είναι η Sony Deutschland GmbH, Hedelfinger Strasse 61, 70327 Stuttgart, Germany. Για οποιοδήποτε θέμα που αφορά στη συντήρηση ή στην εγγύηση, ανατρέξτε στις διευθύνσεις που

παρέχονται στα ξεχωριστά έγγραφα συντήρησης ή εγγύησης.

## Σημειώσεις σχετικά με τη χρήση

### Παρεχόμενα στοιχεία

Οι αριθμοί σε ( ) είναι η ποσότητα που παρέχεται.

- Μετασχηματιστής εναλλασσόμενου ρεύματος (1)
- Καλώδιο τροφοδοσίας ρεύματος (1)
- Handycam Station (1) **A**
- Καλώδιο σύνθετου σήματος A/V (1) **B**
- Καλώδιο σύνδεσης A/V(1) **C**
- Καλώδιο USB (1) **D**
- Μετασχηματιστής 21 ακίδων (1)

Μόνο για τα μοντέλα με την ένδειξη **CE** τυπωμένη στις κάτω επιφάνειές τους.

• Ασύρματο τηλεχειριστήριο (1)

Έχει ήδη τοποθετηθεί μια μπαταρία λιθίου τύπου κουμπιού.



• Επαναφορτιζόμενη μπαταρία NP-FH60 (1)

- CD-ROM "Handycam Application Software" (1) (σελ. 31)
  - Picture Motion Browser (Λογισμικό)
  - PMB Guide
  - Εγχειρίδιο του Handycam (PDF)

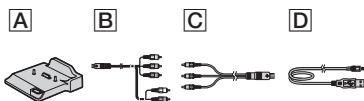
• "Οδηγός Χρήσης" (Το παρόν εγχειρίδιο) (1)



### Χρήση της βιντεοκάμερας

- Η βιντεοκάμερα δεν είναι αδιαπέραστη από τη σκόνη, τις σταλαγματιές ή το νερό. Βλ. "Προφυλάξεις" (σελ. 39).
- Μην κάνετε καμία από τις παρακάτω ενέργειες όταν οι λυχνίες λειτουργίας  (Ταινία)/  (Ακίνητη εικόνα) ή οι λυχνίες ACCESS (σελ. 14, 20) είναι αναμμένες ή αναβοσβήνουν. Διαφορετικά, το μέσο μπορεί να υποστεί βλάβη, οι εγγεγραμμένες εικόνες μπορεί να χαθούν ή να παρουσιαστούν άλλες δυσλειτουργίες.
  - Βγάλτε το "Memory Stick PRO Duo"

- Αφαίρεση της μπαταρίας ή του μετασχηματιστή εναλλασσόμενου ρεύματος από τη βιντεοκάμερα
- Πρόκληση μηχανικών κραδασμών ή δονήσεων στη βιντεοκάμερα
- Κατά τη σύνδεση της βιντεοκάμερας σε μια άλλη συσκευή με καλώδια επικοινωνίας, βεβαιωθείτε ότι τοποθετήσατε το βύσμα σύνδεσης με τον ορθό τρόπο. Αν σπρώξετε το βύσμα στον ακροδέκτη ασκώντας δύναμη, θα προκληθεί ζημιά στον ακροδέκτη και ίσως δυσλειτουργία στη βιντεοκάμερα.
- Συνδέστε τα καλώδια στους ακροδέκτες του Handycam Station όταν χρησιμοποιείτε τη βιντεοκάμερά σας συνδεδεμένη με Handycam Station. Μην συνδέετε τα καλώδια στο Handycam Station και στη βιντεοκάμερά σας ταυτόχρονα.
- Μην προκαλείτε κραδασμούς ή δονήσεις στη βιντεοκάμερα. Ο σκληρός δίσκος της βιντεοκάμερας μπορεί να μην αναγνωρίζεται ή μπορεί να μην είναι εφικτή η εγγραφή/αναπαραγωγή.
- Μην χρησιμοποιείτε τη βιντεοκάμερά σας σε πολύ θορυβώδη μέρη. Ο σκληρός δίσκος της βιντεοκάμερας μπορεί να μην αναγνωρίζεται ή μπορεί να μην είναι εφικτή η εγγραφή.
- Για την προστασία του εσωτερικού σκληρού δίσκου από κραδασμούς σε περίπτωση πτώσης, η βιντεοκάμερα διαθέτει μία λειτουργία αισθητήρα πτώσεων\*. Σε περίπτωση μιας πτώσης ή σε συνθήκες έλλειψης βαρύτητας, μπορεί επίσης να εγγραφεί ο θόρυβος που προκαλείται από την λειτουργία για την προστασία της βιντεοκάμερας όταν η λειτουργία είναι ενεργοποιημένη. Εάν ο αισθητήρας πτώσεων εντοπίζει πτώση επανειλημμένως, τότε η εγγραφή/αναπαραγωγή μπορεί να διακοπεί.
- Εάν η θερμοκρασία της βιντεοκάμερας αυξηθεί ή μειωθεί σημαντικά, ενδέχεται να μην έχετε δυνατότητα εγγραφής ή αναπαραγωγής στη βιντεοκάμερα, λόγω των χαρακτηριστικών προστασίας της βιντεοκάμερας, τα οποία ενεργοποιούνται σε τέτοιες συνθήκες. Στην περίπτωση αυτή, εμφανίζεται ένα μήνυμα στην οθόνη LCD ή στο σκόπευτρο (σελ. 37).

- Μην θέτετε σε λειτουργία τη βιντεοκάμερα σε περιοχές χαμηλής πίεσης, όπου το υψόμετρο είναι μεγαλύτερο από 3.000 μέτρα. Αυτό μπορεί να προκαλέσει ζημιά στη μονάδα σκληρού δίσκου της βιντεοκάμεράς σας.
- Εάν επαναλαμβάνετε τις διαδικασίες εγγραφής/διαγραφής εικόνων για μεγάλο διάστημα, θα προκληθεί κατακερματισμός των δεδομένων στο μέσο. Δεν θα μπορείτε να αποθηκεύσετε ή να εγγράψετε εικόνες. Σε μια τέτοια περίπτωση, αποθηκεύστε πρώτα τις εικόνες σας σε κάποιον τύπο εξωτερικού μέσου αποθήκευσης και στη συνέχεια πραγματοποιήστε [ΔΙΑΜΟΡ.ΜΕΣΩΝ]\*.
- Στερεώστε τον μιάνα της βιντεοκάμερας και κρατήστε την σωστά κατά την εγγραφή.

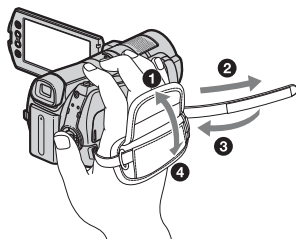

- Για να προσαρμόσετε τον πίνακα LCD, ανοίξτε τον σε γωνία 90 μοιρών, ως προς τη βιντεοκάμερα (1) και κατόπιν περιστρέψτε τον έως την κατάλληλη γωνία στην οποία μπορείτε να πετύχετε την καλύτερη δυνατή εγγραφή ή αναπαραγωγή (2). Μπορείτε να περιστρέψετε την οθόνη LCD κατά 180 μοίρες προς την πλευρά του φακού (2) για να κάνετε εγγραφή σε λειτουργία ειδώλου.

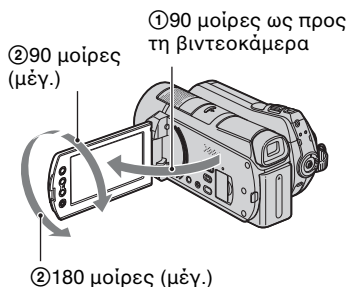

- Το σκόπευτρο και η οθόνη LCD κατασκευάζονται χρησιμοποιώντας τεχνολογία εξαιρετικά μεγάλης ακριβείας έτσι, ώστε πάνω από 99,99% των pixel να είναι λειτουργικά διαθέσιμα για αποτελεσματική χρήση. Ωστόσο, ενδέχεται να εμφανιστούν μερικές μόνιμες μικροσκοπικές μαύρες κουκκίδες ή/και φωτεινές κουκκίδες (λευκού, κόκκινου, μπλε ή πράσινου χρώματος) στην οθόνη LCD. Οι κουκκίδες αυτές είναι φυσιολογικές, οφείλονται στη διαδικασία κατασκευής και δεν επηρεάζουν με οποιονδήποτε τρόπο την εγγραφή.
- Αφαιρέστε το μονωτικό φύλλο πριν από τη χρήση του τηλεχειριστηρίου.

Μονωτικό φύλλο

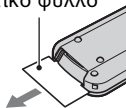

## Τύποι "Memory Stick" που μπορείτε να χρησιμοποιήσετε με τη βιντεοκάμερα

- Για την εγγραφή ταινιών, προτείνεται η χρήση "Memory Stick PRO Duo" με μνήμη 1 GB ή μεγαλύτερη με σήμανση:
  - MEMORY STICK PRO DUO ("Memory Stick PRO Duo")\*
  - MEMORY STICK PRO-HG DUO ("Memory Stick PRO-HG Duo")

\* Τόσο αυτά με σήμανση Mark2 όσο και αυτά χωρίς σήμανση, μπορούν να χρησιμοποιηθούν.
- Έχει επιβεβαιωθεί ότι ένα "Memory Stick PRO Duo" με χωρητικότητα ως 8 GB λειτουργεί σωστά με τη βιντεοκάμερα αυτή.
- Βλ. σελίδα 13 για το χρόνο εγγραφής ενός "Memory Stick PRO Duo".
- Τόσο το "Memory Stick PRO Duo" όσο και το "Memory Stick PRO-HG Duo" αναφέρονται ως "Memory Stick PRO Duo" σε αυτό το εγχειρίδιο.

## Σχετικά με την εγγραφή

- Πριν ξεκινήσετε την εγγραφή, ελέγξτε τη λειτουργία εγγραφής για να βεβαιωθείτε ότι επιτυγχάνεται εγγραφή εικόνας και ήχου χωρίς προβλήματα.
- Δεν παρέχεται αποζημίωση για το περιεχόμενο εγγραφών, ακόμη και εάν η εγγραφή ή η αναπαραγωγή δεν είναι δυνατή λόγω δυσλειτουργίας της βιντεοκάμερας, του μέσου εγγραφής, κλπ.
- Τα συστήματα έγχρωμης τηλεόρασης διαφέρουν ανάλογα με τη χώρα/περιοχή. Για να αναπαράγετε τις εγγραφές σε τηλεόραση, η τηλεόραση θα πρέπει να διαθέτει σύστημα PAL.
- Τα πνευματικά δικαιώματα τηλεοπτικών προγραμμάτων, ταινιών, βιντεοκασετών και άλλου υλικού ενδέχεται να είναι νομικά κατοχυρωμένα. Η μη εξουσιοδοτημένη εγγραφή τέτοιου υλικού ενδέχεται να είναι αντίθετη με τους νόμους περί πνευματικών δικαιωμάτων.

## Σχετικά με την αναπαραγωγή εγγεγραμμένων εικόνων σε άλλες συσκευές

- Η βιντεοκάμερά σας είναι συμβατή με MPEG-4 AVC/H.264 High Profile για ποιότητα εγγραφής εικόνων HD (υψηλής ευκρίνειας). Κατά συνέπεια, δεν μπορείτε να αναπαράγετε εικόνες που εγγράφηκαν στη βιντεοκάμερά σας με ποιότητα εικόνας HD (υψηλής ευκρίνειας) με τις παρακάτω συσκευές.
  - Άλλες συσκευές συμβατές με μορφή AVCHD οι οποίες δεν είναι συμβατές με High Profile
  - Συσκευές οι οποίες δεν είναι συμβατές με τη μορφή AVCHD

## Αποθηκεύστε όλα τα εγγεγραμμένα δεδομένα εικόνων

- Για την αποφυγή απώλειας των δεδομένων εικόνων σας, αποθηκεύετε περιοδικά όλες τις εγγεγραμμένες εικόνες σας σε εξωτερικό μέσο. Συνιστάται η αποθήκευση των δεδομένων εικόνων σε ένα δίσκο, όπως ένα DVD-R χρησιμοποιώντας τον υπολογιστή σας\*. Επίσης, μπορείτε να αποθηκεύσετε τα δεδομένα εικόνων σας χρησιμοποιώντας ένα VCR ή μια συσκευή εγγραφής DVD/HDD\*.

## Όταν η βιντεοκάμερα είναι συνδεδεμένη σε υπολογιστή

- Μην επιχειρείτε τη διαμόρφωση του σκληρού δίσκου της βιντεοκάμερας με τη χρήση υπολογιστή. Εάν το κάνετε αυτό, η βιντεοκάμερά σας μπορεί να μην λειτουργεί σωστά.

## Σημείωση σχετικά την απόρριψη/μεταφορά

- Ακόμα και εάν πραγματοποιήσετε [ΔΙΑΜΟΡ.ΜΕΣΩΝ]\* ή εάν διαμορφώσετε το σκληρό δίσκο της βιντεοκάμερας, ενδέχεται να μην διαγραφούν πλήρως τα δεδομένα από το σκληρό δίσκο. Όταν μεταφέρετε την κάμερα, συνιστάται να πραγματοποιήσετε τη λειτουργία [⊖ ΑΔΕΙΟ]\* για την αποτροπή της ανάκτησης των δεδομένων σας. Επίσης, κατά την απόρριψη της βιντεοκάμερας, συνιστάται να καταστρέψετε το καθαυτό σώμα της βιντεοκάμερας.

## Πληροφορίες σχετικά με τη ρύθμιση γλώσσας

- Οι ενδείξεις οθόνης που εμφανίζονται σε κάθε τοπική γλώσσα χρησιμοποιούνται για την επεξήγηση των διαδικασιών λειτουργίας. Εάν χρειάζεται, αλλάξτε τη γλώσσα των ενδείξεων της οθόνης πριν χρησιμοποιήσετε τη βιντεοκάμερα (σελ. 12).

## Πληροφορίες για το παρόν εγχειρίδιο

- Οι εικόνες της οθόνης LCD που χρησιμοποιούνται σε αυτό το εγχειρίδιο σαν παραδείγματα, έχουν τραβηχτεί με ψηφιακή φωτογραφική μηχανή και συνεπώς μπορεί να φαίνονται διαφορετικές από τις εικόνες στην LCD οθόνη.
- Σε αυτόν τον Οδηγό Χρήσης, ο σκληρός δίσκος της βιντεοκάμερας και το "Memory Stick PRO Duo" αποκαλούνται "μέσα".
- Τα στιγμιότυπα προέρχονται από Windows Vista. Οι σκηνές ενδέχεται να διαφέρουν, ανάλογα με το λειτουργικό σύστημα του υπολογιστή.
- \* Ανατρέξτε επίσης στο "Εγχειρίδιο του Handycam" (PDF) και στο "PMB Guide".

# Πίνακας περιεχομένων

Διαβάστε πρώτα τα παρακάτω ....2

## ΞΕΚΙΝΩΝΤΑΣ

Βήμα 1: Φόρτιση της μπαταρίας .....	8
Βήμα 2: Ενεργοποίηση και ρύθμιση της ημερομηνίας και ώρας .....	11
Αλλαγή της ρύθμισης γλώσσας .....	12
Βήμα 3: Επιλογή του μέσου .....	13

## Εγγραφή/Αναπαραγωγή

Εγγραφή .....	16
Αναπαραγωγή .....	17
Αναπαραγωγή εικόνας σε τηλεόραση .....	18
Όνομα και λειτουργίες κάθε τμήματος .....	20
Ενδείξεις που εμφανίζονται κατά τη διάρκεια της εγγραφής/αναπαραγωγής .....	23
Εκτέλεση διαφόρων λειτουργιών - "🏠 HOME" και "⚙️ OPTION" .....	26
Αποθήκευση εικόνων .....	29
Διαγραφή εικόνων .....	30

## Διασκέδαση με υπολογιστή

Πραγματοποίηση εργασιών με υπολογιστή .....	31
Εγκατάσταση και προβολή "Εγχειρίδιο του Handycam" (PDF) .....	31
Εγκατάσταση του "Picture Motion Browser" .....	32

## Επίλυση προβλημάτων

Επίλυση προβλημάτων .....	35
---------------------------	----

## Πρόσθετες πληροφορίες

Προφυλάξεις .....	39
Προδιαγραφές .....	42

# Βήμα 1: Φόρτιση της μπαταρίας

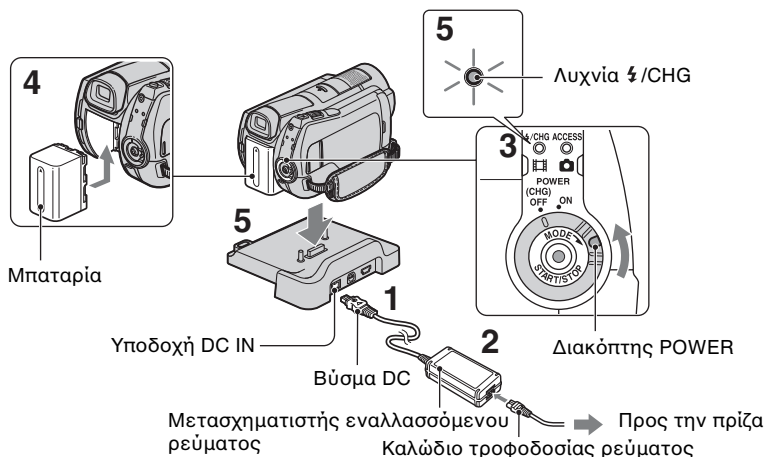

Μπορείτε να φορτίσετε τη μπαταρία "InfoLITHIUM" (σειρά H) αφού την προσαρτήσετε στη βιντεοκάμερά σας.

## 🔋 Σημειώσεις

- Δεν μπορείτε να τοποθετήσετε οποιαδήποτε μπαταρία "InfoLITHIUM" εκτός από μπαταρία σειράς H στη βιντεοκάμερά σας.

**1** Συνδέστε το μετασχηματιστή εναλλασσόμενου ρεύματος στην υποδοχή DC IN του Handycam Station.

Βεβαιωθείτε ότι η ένδειξη ▲ του βύσματος DC είναι στραμμένη προς τα επάνω.

**2** Συνδέστε το καλώδιο τροφοδοσίας ρεύματος στον μετασχηματιστή AC και στην πρίζα τοίχου.

**3** Γυρίστε το διακόπτη POWER προς την κατεύθυνση του βέλους, στη θέση OFF (CHG) (προεπιλεγμένη ρύθμιση).

**4** Τοποθετήστε τη μπαταρία σύροντάς την προς την κατεύθυνση του βέλους μέχρι να ασφαλίσει στη θέση της.

**5** Τοποθετήστε την κάμερα σταθερά στο Handycam Station. Η λυχνία ⚡/CHG (φόρτισης) ανάβει και η φόρτιση αρχίζει. Η λυχνία ⚡/CHG (φόρτισης) σβήνει όταν η μπαταρία φορτιστεί πλήρως. Αφαίρεση της βιντεοκάμερας από το Handycam Station.



## Για να αφαιρέσετε τη μπαταρία

Γυρίστε το διακόπτη POWER στη θέση OFF (CHG).

Σύρετε το μοχλό (απελευθέρωσης μπαταρίας) BATT και αφαιρέστε τη μπαταρία.

Μοχλός (απελευθέρωσης μπαταρίας) BATT

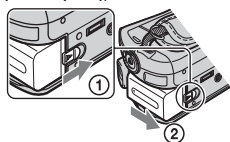

## Για να φορτίσετε τη μπαταρία χρησιμοποιώντας μόνο το μετασχηματιστή εναλλασσόμενου ρεύματος

Γυρίστε το διακόπτη POWER στη θέση OFF (CHG) και στη συνέχεια συνδέστε το μετασχηματιστή εναλλασσόμενου ρεύματος απευθείας στην υποδοχή DC IN της κάμερας.

Διακόπτης POWER

Με την ένδειξη ▲ στα δεξιά

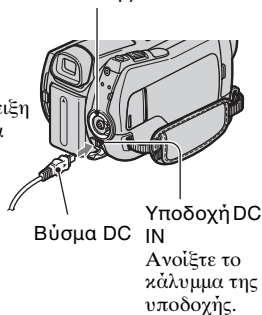

Βύσμα DC

Υποδοχή DC IN  
Ανοίξτε το κάλυμμα της υποδοχής.

## Διαθέσιμος χρόνος λειτουργίας για την μπαταρία που παρέχεται

Χρόνος φόρτισης:

Χρόνος κατά προσέγγιση (λεπτά) που απαιτείται, όταν φορτίζετε μια μπαταρία που έχει αποφορτιστεί πλήρως.

Χρόνος εγγραφής/αναπαραγωγής:

Διαθέσιμος χρόνος κατά προσέγγιση (λεπτά), όταν χρησιμοποιείτε μια πλήρως φορτισμένη μπαταρία.

Το "HD" σημαίνει ποιότητα εικόνας υψηλής ευκρίνειας και το "SD" σημαίνει ποιότητα εικόνας τυπικής ευκρίνειας.

(Μονάδα: λεπτά)



	Σκληρός δίσκος		"Memory Stick PRO Duo"	
	HD	SD	HD	SD
Χρόνος φόρτισης		135		
Χρόνος εγγραφής*1*2				
Χρόνος συνεχούς εγγραφής	90	110	90	110
Τυπικός χρόνος εγγραφής*3	40	50	40	50
Χρόνος αναπαραγωγής*2	130	130	140	140

\*1 [ΛΕΙΤ.ΕΓΓΡ.]: SP

\*2 Όταν είναι αναμμένος ο οπισθοφωτισμός της οθόνης LCD

\*3 Ο τυπικός χρόνος εγγραφής δείχνει το χρόνο, όταν εκτελείτε επανειλημμένες εκκινήσεις/διακοπές της εγγραφής, όταν ενεργοποιείτε/απενεργοποιείτε τη βιντεοκάμερα και χρησιμοποιείτε το ζουμ.

## Σχετικά με τη μπαταρία

- Πριν αφαιρέσετε τη μπαταρία ή αποσυνδέσετε το μετασχηματιστή εναλλασσόμενου ρεύματος, στρέψτε το διακόπτη POWER στη θέση OFF (CHG) και βεβαιωθείτε ότι έσβησαν οι λυχνίες  (Ταινία)/ (Αζίνητη εικόνα) (σελ. 11)/ACCESS (σελ. 14, 21).
- Η βιντεοκάμερα δεν τροφοδοτείται από την μπαταρία, εφόσον ο μετασχηματιστής AC είναι συνδεδεμένος στην υποδοχή DC IN της βιντεοκάμερας ή του Handycam Station, ακόμα και αν το καλώδιο τροφοδοσίας ρεύματος έχει αποσυνδεθεί από την πρίζα τοίχου.

## Σχετικά με το χρόνο φόρτισης/εγγραφής/αναπαραγωγής

- Οι χρόνοι υπολογίζονται όταν η βιντεοκάμερα χρησιμοποιείται στους 25°C (συνιστάται η χρήση σε θερμοκρασίες από 10°C έως 30°C).
- Ο διαθέσιμος χρόνος εγγραφής και αναπαραγωγής είναι μικρότερος, όταν χρησιμοποιείτε την κάμερα σε χαμηλή θερμοκρασία.
- Ο διαθέσιμος χρόνος εγγραφής και αναπαραγωγής θα είναι μικρότερος, ανάλογα με τις συνθήκες στις οποίες χρησιμοποιείτε την κάμερα.

## Πληροφορίες σχετικά με το προσαρμοστικό εναλλασσόμενου ρεύματος

- Συνδέετε το τροφοδοτικό στην πλησιέστερη πρίζα τοίχου, όταν το χρησιμοποιείτε. Σε περίπτωση δυσλειτουργίας κατά τη χρήση της κάμερας, αποσυνδέστε το τροφοδοτικό από την πρίζα τοίχου αμέσως.
- Μη χρησιμοποιείτε το τροφοδοτικό, ενώ είναι τοποθετημένο σε στενό χώρο, όπως ανάμεσα σε ένα τοίχο και έπιπλο.
- Μην βραχυκυκλώνετε το βύσμα DC του μετασχηματιστή εναλλασσόμενου ρεύματος ή τους πόλους της μπαταρίας με οποιοδήποτε μεταλλικό αντικείμενο. Ενδέχεται να προκληθεί δυσλειτουργία.
- Ακόμη και αν η κάμερα είναι απενεργοποιημένη, εξακολουθεί να τροφοδοτείται με ρεύμα από το δίκτυο όσο είναι συνδεδεμένη με το τροφοδοτικό που με τη σειρά του είναι στην πρίζα.

# Βήμα 2: Ενεργοποίηση και ρύθμιση της ημερομηνίας και ώρας

↑ (HOME) (σελ. 26)

Πιέστε το κουμπί που βρίσκεται πάνω στην οθόνη LCD.

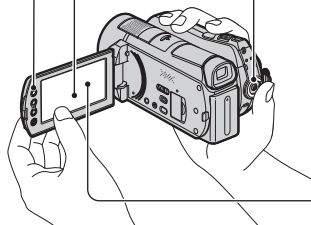

Διακόπτης POWER

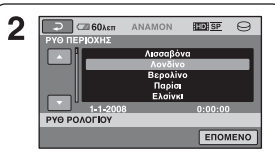
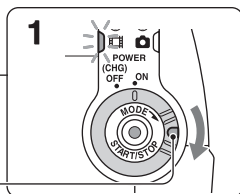

Όταν χρησιμοποιείτε τη βιντεοκάμερα για πρώτη φορά, η οθόνη [ΡΥΘ ΡΟΛΟΓΙΟΥ] εμφανίζεται στην οθόνη LCD.

ΕΙΚΙΝΩΝΤΑΣ

**1** Ενώ πατάτε το πράσινο κουμπί, γυρίστε το διακόπτη POWER επανειλημμένα προς την κατεύθυνση του βέλους μέχρι να ανάψει η αντίστοιχη λυχνία.

(Ταινία): Για την εγγραφή ταινιών

(Ακίνητη εικόνα): Για την εγγραφή ακίνητων εικόνων

Μεταβείτε στο βήμα 3 όταν ενεργοποιείτε τη βιντεοκάμερα για πρώτη φορά.

- Όταν ενεργοποιείτε τη λυχνία (Ακίνητη εικόνα), η αναλογία διαστάσεων της οθόνης αλλάζει αυτόματα σε 4:3.

**3** Επιλέξτε την επιθυμητή γεωγραφική περιοχή, χρησιμοποιώντας τα / , και στη συνέχεια πιέστε [ΕΠΟΜΕΝΟ].



**4** Ρυθμίστε το [ΚΑΛΟΚ ΩΡΑ], [Ε] (έτος), [Μ] (μήνας), [Η] (ημέρα), ώρα και λεπτά, και στη συνέχεια πιέστε [OK].



Το ρολόι αρχίζει να λειτουργεί.





**2** Πιέστε (HOME) → (ΡΥΘΜΙΣΕΙΣ) → [ΡΥΘ.ΩΡ./ ΓΛΩΣ.] → [ΡΥΘ ΡΟΛΟΓΙΟΥ].

## Συμβουλές

- Η ημερομηνία και η ώρα δεν εμφανίζονται κατά την εγγραφή, αλλά εγγράφονται αυτόματα στα μέσα και μπορούν να προβληθούν κατά τη διάρκεια της αναπαραγωγής.
- Μπορείτε να απενεργοποιήσετε τους ενδεικτικούς ήχους λειτουργίας, πιέζοντας  (HOME) →  (ΡΥΘΜΙΣΕΙΣ) → [ΡΥΘΜ.ΗΧΟΥ/ΕΜΦ.] → [ΕΝΔΕΙΚ.ΗΧΟΣ] → [ΑΠΕΝΕΡΓΟΠ].

## Αλλαγή της ρύθμισης γλώσσας

Μπορείτε να αλλάξετε τις ρυθμίσεις της οθόνης, ώστε να εμφανίζονται μηνύματα σε μια συγκεκριμένη γλώσσα.

Πιέστε  (HOME) →  (ΡΥΘΜΙΣΕΙΣ) → [ΡΥΘ.ΩΡ./ ΓΛΩΣΣ.] → [] ΡΥΘΜ.ΓΛΩΣΣ.] και στη συνέχεια επιλέξτε την επιθυμητή γλώσσα.

# Βήμα 3: Επιλογή του μέσου

Μπορείτε να επιλέξετε το σκληρό δίσκο ή το "Memory Stick PRO Duo" ως μέσο εγγραφής/αναπαραγωγής/επεξεργασίας στη βιντεοκάμερά σας. Επιλέξτε το μέσο για ταινίες και ακίνητες εικόνες ξεχωριστά. Η προεπιλεγμένη ρύθμιση είναι ο σκληρός δίσκος τόσο για ταινίες όσο και για ακίνητες εικόνες.

Σκληρός δίσκος

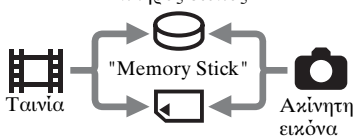

## Σημειώσεις

- Μπορείτε να πραγματοποιήσετε λειτουργίες εγγραφής/αναπαραγωγής/επεξεργασίας για το επιλεγμένο μέσο. Όταν θέλετε να αλλάξετε μέσο, επιλέξτε ξανά το μέσο.
- Ο χρόνος εγγραφής με λειτουργία εγγραφής [HD SP] (η προεπιλεγμένη ρύθμιση) παρουσιάζεται παρακάτω:
  - Στον εσωτερικό σκληρό δίσκο: περίπου 17 ώρες και 50 λεπτά (HDR-SR11E), περίπου 36 ώρες (HDR-SR12E)
  - Σε "Memory Stick PRO Duo" (4 GB) της Sony Corporation: περίπου 1 ώρα και 5 λεπτά

## Συμβουλές

- Ελέγξτε τον αριθμό των εγγραψιμων ακίνητων εικόνων στην LCD οθόνη της βιντεοκάμεράς σας (σελ. 23).

## 1 Πιέστε **HOME** → **(ΔΙΑΧΕΙΡΙΣΗ ΜΕΣΩΝ)**.

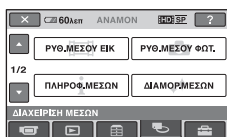

## 2 Πιέστε **[PYΘ.ΜΕΣΟΥ ΕΙΚ]** για να επιλέξετε το μέσο για ταινίες.

Θα εμφανιστεί η οθόνη ρύθμισης του μέσου.



## 3 Πιέστε το επιθυμητό μέσο και την επιθυμητή ποιότητα εικόνας.

Η ένδειξη **[HD]** υποδεικνύει ποιότητα εικόνας HD (υψηλής ευκρίνειας) και η ένδειξη **[SD]** υποδεικνύει ποιότητα εικόνας SD (τυπικής ευκρίνειας).

## 4 Πιέστε **[NAI]** → **[OK]**.

Το μέσο έχει αλλάξει.

## Για να επιλέξετε το μέσο για ακίνητες εικόνες

Πιέστε **[PYΘ.ΜΕΣΟΥ ΦΩΤ.]** στο βήμα 2 και στη συνέχεια πιέστε το επιθυμητό μέσο.

## Για να ελέγξετε τη ρύθμιση μέσου

- Στέψτε το διακόπτη POWER κατ'επανάληψη για να ανάψει η λυχνία **[TAIΝΙΑ]** / **[ΑΚΙΝΗΤΗ ΕΙΚΟΝΑ]** ανάλογα με τη ρύθμιση μέσου την οποία θέλετε να ελέγξετε.
- Ελέγξτε το εικονίδιο μέσου στην οθόνη.



Εικονίδιο μέσου

- ☉: Σκληρός δίσκος
- ☑: "Memory Stick PRO Duo"

## Τοποθέτηση "Memory Stick PRO Duo"

Τοποθετήστε ένα "Memory Stick PRO Duo" εάν έχετε επιλέξει το "Memory Stick PRO Duo" ως μέσο.

Για τους τύπους "Memory Stick" που μπορείτε να χρησιμοποιήσετε με τη βιντεοκάμερα, βλ. σελίδα 5.

### 1 Τοποθετήστε το "Memory Stick PRO Duo"

- 1 Ανοίξτε το κάλυμμα του Memory Stick Duo προς την κατεύθυνση του βέλους.
- 2 Τοποθετήστε το "Memory Stick PRO Duo" στην υποδοχή Memory Stick Duo με τη σωστή φορά έως ότου ακουστεί ένα κλικ.
- 3 Κλείστε το κάλυμμα του Memory Stick Duo.

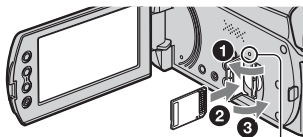

Λυχνία ACCESS ("Memory Stick PRO Duo")

### 2 Εάν έχετε επιλέξει το "Memory Stick PRO Duo" ως μέσο για ταινίες, στρέψτε το διακόπτη POWER μέχρι να ανάψει η λυχνία [☑] (Ταινία).

Εάν ο διακόπτης POWER βρίσκεται στη θέση OFF (CHG), γυρίστε τον ενώ πατάτε το πράσινο κουμπί.

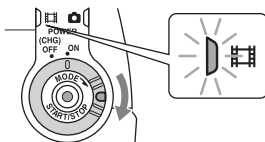

Η οθόνη [Δημιουργία νέου αρχ.βάσης δεδομ.εικόνων.] εμφανίζεται στην οθόνη LCD όταν τοποθετείτε ένα νέο "Memory Stick PRO Duo".

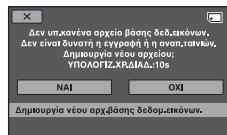

### 3 Πιέστε [NAI].

Για να εγγράψετε μόνο ακίνητες εικόνες σε ένα "Memory Stick PRO Duo", πιέστε [OXI].

## Για να αφαιρέσετε το "Memory Stick PRO Duo"

Ανοίξτε το κάλυμμα του Memory Stick Duo και ωθήστε ελαφρώς το "Memory Stick PRO Duo" μια φορά.

### 🔌 Σημειώσεις

- Μην ανοίγετε το κάλυμμα του Memory Stick Duo κατά την εγγραφή.
- Εάν πιέσετε το "Memory Stick PRO Duo" στην υποδοχή προς τη λάθος κατεύθυνση, το "Memory Stick PRO Duo", η υποδοχή του Memory Stick Duo ή τα δεδομένα εικόνων ενδέχεται να υποστούν φθορά.
- Εάν εμφανιστεί το μήνυμα [Αποτυχία δημιουργίας νέου αρχείου βάσης δεδομένων εικόνων. Είναι πιθανό να μην υπάρχει επαρκής ελεύθερος χώρος.] κατά το βήμα 3, κάντε διαμόρφωση του "Memory Stick PRO Duo". Θα πρέπει να σημειωθεί ότι η διαμόρφωση θα διαγράψει όλα τα δεδομένα που έχουν εγγραφεί στο "Memory Stick PRO Duo".
- Κατά την εισαγωγή ή εξαγωγή του "Memory Stick PRO Duo", προσέξτε να μην εξαχθεί απότομα το "Memory Stick PRO Duo" και πέσει.

# Εγγραφή

Οι εικόνες εγγράφονται στο μέσο που επιλέχθηκε στη ρύθμιση μέσου (σελ. 13). Στην προεπιλεγμένη ρύθμιση, τόσο οι ταινίες όσο και οι ακίνητες εικόνες εγγράφονται στον σκληρό δίσκο.

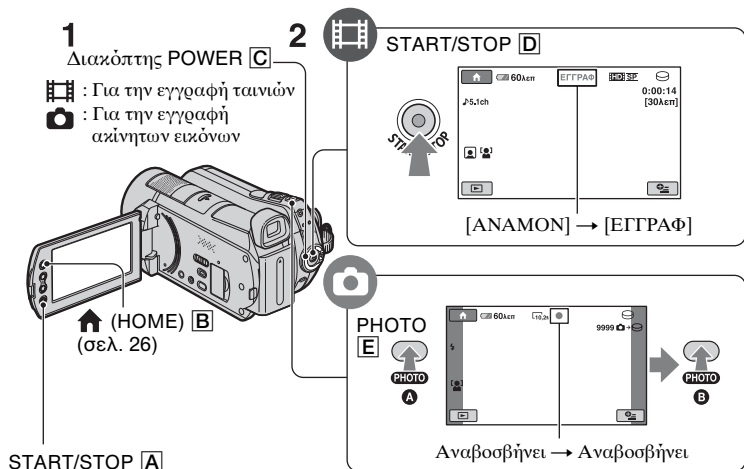

## 1 Στρέψτε το διακόπτη POWER **C** μέχρι να ανάψει η αντίστοιχη λυχνία.

Πιέστε το πράσινο κουμπί μόνο όταν ο διακόπτης POWER **C** είναι στη θέση OFF (CHG).

## 2 Ξεκινήστε την εγγραφή.

### Ταινίες



Πατήστε START/STOP **D** (ή **A**).

Για να σταματήσετε την εγγραφή, πατήστε START/STOP **D** (ή **A**) ξανά.

### Ακίνητες Εικόνες



Πιέστε το PHOTO **E** ελαφρώς για να ρυθμίσετε την εστίαση **A** (ακούγεται ένας ενδεικτικός ήχος) και στη συνέχεια πιέστε το μέχρι το τέρμα **B** (ακούγεται ένας ήχος κλειστρου).

Εμφανίζεται η ένδειξη δίπλα στο ή το . Όταν εξαφανιστεί η ένδειξη , η εικόνα έχει εγγραφεί.

### ☀ Συμβουλές

- Μπορείτε να ελέγξετε το χρόνο εγγραφής και την υπολειπόμενη χωρητικότητα, πιέζοντας ↑ (HOME) **B** → (ΔΙΑΧΕΙΡΙΣΗ ΜΕΣΩΝ) → [ΠΛΗΡΟΦ.ΜΕΣΩΝ].

- Μπορείτε να εγγραφείτε ακίνητες εικόνες κατά την εγγραφή ταινίας πατώντας PHOTO **E**.
- Ο μέγιστος χρόνος συνεχόμενης εγγραφής ταινιών είναι περίπου 13 ώρες.
- Όταν ένα αρχείο ταινίας υπερβεί τα 2 GB, δημιουργείται αυτόματα το επόμενο αρχείο ταινίας.



# Αναπαραγωγή

Μπορείτε να αναπαραγάγετε την εικόνα που εγγράφηκε στο μέσο που έχει οριστεί στην αντίστοιχη ρύθμιση μέσου (σελ. 13). Στην προεπιλεγμένη ρύθμιση, αναπαράγονται οι εικόνες που βρίσκονται στο σκληρό δίσκο.

## ▶ (ΠΡΟΒΟΛΗ ΕΙΚΟΝΩΝ) [A]

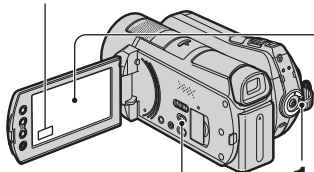

1

Διακόπτης POWER [B]

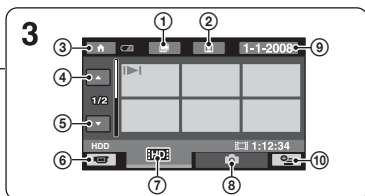

3

## 2 ▶ (ΠΡΟΒΟΛΗ ΕΙΚΟΝΩΝ) [C]

- 1 Μετάβαση στην οθόνη [C] (Λίστα εξέλιξης ταινίας)
- 2 Μετάβαση στην οθόνη [A] (Λίστα προσώπων)
- 3 Μετάβαση στο [HOME]
- 4 Προηγούμενες 6 εικόνες
- 5 Επόμενες 6 εικόνες
- 6 Επιστρέφει στην οθόνη εγγραφής

- 7 Εμφανίζει ταινίες με ποιότητα εικόνας HD (υψηλής ευκρίνειας)\*
- 8 Εμφανίζει ακίνητες εικόνες
- 9 Αναζητά εικόνες ανά ημερομηνία
- 10 [OPTION]

\* Η ένδειξη [HSD] εμφανίζεται όταν επιλέγετε την ταινία με ποιότητα εικόνας SD (τυπικής ευκρίνειας) στη [ΡΥΘ.ΜΕΣΟΥ ΕΙΚ.] (σελ. 13).

**1** Γυρίστε το διακόπτη POWER [B] για να ενεργοποιήσετε τη βιντεοκάμερα.

**2** Πιέστε ▶ (ΠΡΟΒΟΛΗ ΕΙΚΟΝΩΝ) [C] (ή [A]).

Η οθόνη VISUAL INDEX εμφανίζεται στην οθόνη LCD (ίσως περάσουν μερικά δευτερόλεπτα).

**3** Ξεκινήστε την αναπαραγωγή.

### Ταινίες



Πιέστε την καρτέλα [HDD] ή [HSD] και, στη συνέχεια, επιλέξτε την ταινία που θέλετε να αναπαραχθεί.

Αρχή της ταινίας/  
προηγούμενη ταινία

Εναλλαγή μεταξύ αναπαραγωγής ή παύσης κάθε φορά που πιέζετε

Επόμενη ταινία

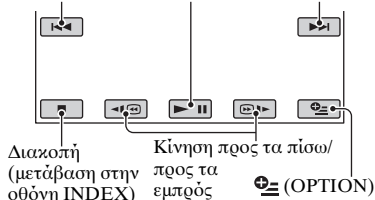

### Ακίνητες Εικόνες





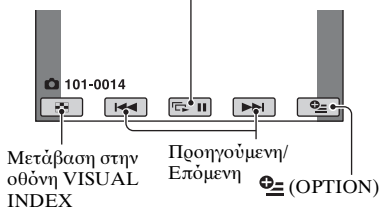

Πιέστε την καρτέλα [C] και, στη συνέχεια, επιλέξτε την ακίνητη εικόνα που θέλετε να αναπαραχθεί.



Προβολή διαφανειών



## Ρύθμιση της έντασης ήχου σε ταινίες

Όταν αναπαράγετε ταινία, πατήστε το  (OPTION) → Καρτέλα  → [ΕΝΤΑΣΗ ΗΧΟΥ] και στη συνέχεια, ρυθμίστε την ένταση ήχου με το  / .

### Συμβουλές

- Στην οθόνη VISUAL INDEX, το  εμφανίζεται με την εικόνα στην καρτέλα τελευταίας αναπαραγωγής/εγγραφής. Όταν πιέσετε μία εικόνα με σημαση , μπορείτε να την αναπαράγετε από το σημείο που είχε προηγουμένως σταματήσει.

## Αναπαραγωγή εικόνας σε τηλεόραση

Οι μέθοδοι σύνδεσης και η ποιότητα των προβαλλόμενων εικόνων (HD (υψηλής ευκρίνειας)/SD (τυπικής ευκρίνειας)) στην οθόνη της τηλεόρασης διαφέρουν ανάλογα με τον τύπο της συνδεδεμένης τηλεόρασης και τους συνδέσμους που χρησιμοποιούνται.

Χρησιμοποιήστε τον παρεχόμενο μετασχηματιστή εναλλασσόμενου ρεύματος ως πηγή ρεύματος (σελ. 8). Ανατρέξτε επίσης στα εγχειρίδια οδηγιών που παρέχονται με τη συσκευή που θέλετε να συνδέσετε.

### Σημειώσεις



- Κατά την εγγραφή, ορίστε τη ρύθμιση [X.V.COLOR] σε [ENERΓΟΠΟΙΜ] για αναπαραγωγή σε μια τηλεόραση συμβατή με x.v.Color. Ορισμένες ρυθμίσεις ίσως χρειάζονται προσαρμογή στην τηλεόραση κατά την αναπαραγωγή. Ανατρέξτε στο εγχειρίδιο οδηγιών της τηλεόρασης για λεπτομέρειες.

## Ροή λειτουργιών

**Χρησιμοποιήστε την είσοδο της τηλεόρασης με τη συνδεδεμένη υποδοχή.**

Ανατρέξτε στα εγχειρίδια οδηγιών της τηλεόρασης.

↓  
**Συνδέστε τη βιντεοκάμερα και την τηλεόραση χρησιμοποιώντας τον [ΟΔΗΓ.ΣΥΝΔ.ΤΗΛ.].**

Πιέστε  (HOME) →  (ΛΟΙΠΑ) → [ΟΔΗΓ.ΣΥΝΔ.ΤΗΛ.].

↓  
**Πραγματοποιήστε τις απαραίτητες ρυθμίσεις εξόδου στη βιντεοκάμερα.**

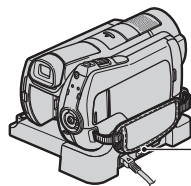

Handycam Station

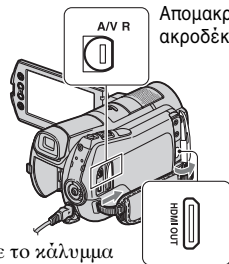
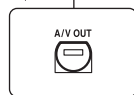

Απομακρυσμένος ακροδέκτης A/V

Ανοίξτε το κάλυμμα της υποδοχής.

## Σημειώσεις

- Όταν χρησιμοποιείται το καλώδιο σύνδεσης A/V για την αναπαραγωγή εικόνων, η έξοδος των εικόνων πραγματοποιείται με ποιότητα εικόνας SD (τυπικής ευκρίνειας).
- Η βιντεοκάμερά σας και το Handycam Station διαθέτουν υποδοχές Απομακρυσμένος αεροδέκτης A/V ή A/V OUT (σελ. 20). Συνδέστε το καλώδιο σύνδεσης A/V ή το καλώδιο βίντεο σύνθετου σήματος είτε στο Handycam Station είτε στη βιντεοκάμερά σας. Εάν συνδέσετε τα καλώδια σύνδεσης A/V ή τα καλώδια σύνθετου σήματος A/V ταυτόχρονα στο Handycam Station και στη βιντεοκάμερα, μπορεί να αλλοιωθεί η εικόνα.

# Όνομα και λειτουργίες κάθε τμήματος

Κουμπιά, υποδοχές, κτλ., τα οποία δεν ελεγχούνται σε άλλα κεφάλαια, ελεγχούνται εδώ.

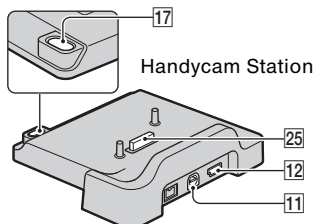
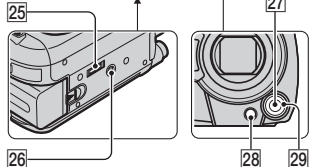
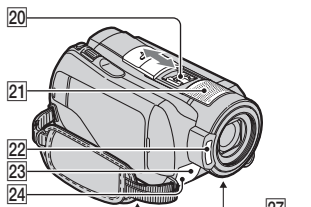
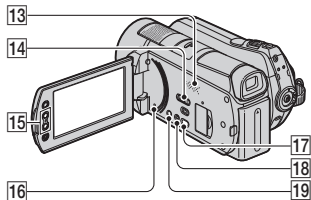
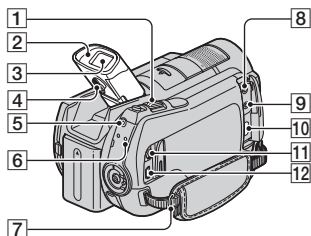

## Εγγραφή/Αναπαραγωγή

### 1 Μοχλός power zoom

Για πιο αργό ζουμ, μετακινήστε το μοχλό power zoom ελαφρώς. Για ταχύτερο ζουμ, μετακινήστε το μοχλό περισσότερο.

Μπορείτε να μεγεθύνετε αζινητες εικόνες από 1,1 έως 5 φορές σε σχέση με το αρχικό τους μέγεθος (Ζουμ αναπαραγωγής).

- Όταν πιέσετε την οθόνη κατά τη διάρκεια του ζουμ αναπαραγωγής, το σημείο που πιέσατε θα εμφανιστεί στο κέντρο της LCD οθόνης.

### 2 Προσοφθάλμιο

### 3 Σκόπευτρο

Μπορείτε να προβάλλετε εικόνες στο σκόπευτρο, με τον πίνακα LCD κλειστό. Το σκόπευτρο είναι χρήσιμο όταν θέλετε να αποτρέψετε την εξάντληση της μπαταρίας ή όταν οι εικόνες που βλέπετε στον πίνακα LCD είναι χαμηλής ποιότητας.

### 4 Μοχλός ρύθμισης του φακού του σκόπευτρου

Μετακινήστε το σκόπευτρο προς τα επάνω και μετακινήστε το μοχλό ρύθμισης φακού σκόπευτρου, μέχρι η εικόνα να εμφανίζεται ευκρινής.

### 5 QUICK ON κουμπι

Όταν πιέσετε QUICK ON, η βιντεοκάμερα μεταβαίνει σε λειτουργία αδρανοποίησης (λειτουργία εξοικονόμησης ενέργειας) αντί να απενεργοποιείται. Η λυχνία QUICK ON συνεχίζει να αναβοσβήνει κατά τη λειτουργία αδρανοποίησης. Πατήστε το κουμπι QUICK ON ξανά για να ξεκινήσετε την εγγραφή την επόμενη φορά. Η βιντεοκάμερα επιστρέφει σε κατάσταση αναμονής εγγραφής σε περίπου 1 δευτερόλεπτο.

Η βιντεοκάμερα απενεργοποιείται αυτόματα αν δεν την χρησιμοποιήσετε για κάποιο διάστημα κατά τη λειτουργία αδρανοποίησης.

**[6] ACCESS λυχνία (Σκληρός δίσκος)**

Όταν η λυχνία ACCESS είναι αναμμένη ή αναβοσβήνει, η βιντεοκάμερα εγγράφει/διαβάζει δεδομένα.

**[7] Άγκιστρο για τον ιμάντα ώμου**

Συνδέστε τον ιμάντα ώμου (προαιρετικό).

**[13] Ηχείο****[14] Διακόπτης NIGHTSHOT**

Θέστε το διακόπτη NIGHTSHOT στη θέση ON (εμφανίζεται η ένδειξη ) για εγγραφή σε σκοτεινά μέρη.

**[15] Κουμπιά ζουμ**

Πατήστε για μεγέθυνση/ακύρωση μεγέθυνσης.

Μπορείτε να μεγεθύνετε ακίνητες εικόνες από 1,1 έως 5 φορές σε σχέση με το αρχικό τους μέγεθος (Ζουμ αναπαραγωγής).

- Όταν πιέζετε την οθόνη κατά τη διάρκεια του ζουμ αναπαραγωγής, το σημείο που πιέσατε θα εμφανιστεί στο κέντρο της LCD οθόνης.

**[16] Κουμπι RESET**

Πατήστε το κουμπι RESET για να επαναφέρετε όλες τις αρχικές ρυθμίσεις, συμπεριλαμβανομένης της ρύθμισης του ρολογιού.

**[18] Κουμπι EASY**

Πατήστε το κουμπι EASY για να εμφανιστεί το **EASY** και οι περισσότερες ρυθμίσεις θα καθοριστούν αυτόματα για εύκολη εγγραφή/αναπαραγωγή. Για να ακυρώσετε, πιέστε EASY ξανά.

**[19] Κουμπι DISP/BATT INFO**

Μπορείτε να αλλάζετε την οθόνη όταν πατάτε ενώ η τροφοδοσία ρεύματος είναι ενεργοποιημένη.

Όταν το πατάτε ενώ ο διακόπτης POWER βρίσκεται στη θέση OFF (CHG), μπορείτε να ελέγξετε την υπόλοιπη διάρκεια μπαταρίας.

**[21] Ενσωματωμένο μικρόφωνο**

Ο ήχος που λαμβάνεται από το εσωτερικό μικρόφωνο μετατρέπεται σε ήχο surround 5,1 καναλιών και εγγράφεται.

**[22] Φλας**

Το φλας θα ανάψει αυτόματα ανάλογα με τις συνθήκες εγγραφής στην προεπιλεγμένη ρύθμιση.

Πιέστε  (HOME) →

 (PYΘMΙΣEΙΣ) →

[PYΘM.EIKONAS] → [ΛEIT.ΦΛAΣ]

για να αλλάξετε τη ρύθμιση.

**[23] Αισθητήρας τηλεχειρισμού/Θύρα υπερύθρων**

Δέχεται το σήμα από το τηλεχειριστήριο.

**[24] Λυχνία εγγραφής βιντεοκάμερας**

Η λυχνία εγγραφής της βιντεοκάμερας ανάβει κόκκινη κατά τη διάρκεια της εγγραφής. Η λυχνία αναβοσβήνει όταν η υπολειπόμενη χωρητικότητα μέσω ή το επίπεδο ισχύος της μπαταρίας είναι χαμηλό.



**[26] Θέση προσάρτησης τριπόδου (κάτω μέρος)**

Συνδέστε ένα τρίποδο (προαιρετικό) στην υποδοχή τριπόδου με την αντίστοιχη βίδα (προαιρετικό: το μήκος της βίδας πρέπει να είναι μικρότερο από 5,5 mm).

**[27] Κουμπι MANUAL**

Μπορείτε να εμφανίσετε την οθόνη [PYΘMΙΣH ΠΛΗKT.], πατώντας και κρατώντας πατημένο το κουμπι MANUAL.

**[28] Πλήκτρο  (οπίσθιου φωτισμού)**

Πατήστε το κουμπι  (οπίσθιου φωτισμού) για να εμφανιστεί το  για να ρυθμίσετε την έκθεση για θέματα που φωτίζονται από πίσω. Πατήστε το κουμπι  (οπίσθιου φωτισμού) ξανά για να ακυρώσετε τη λειτουργία οπίσθιου φωτισμού.

## **29** Επιλογέας CAM CTRL

Μπορείτε να χρησιμοποιήσετε το στοιχείο μενού που έχει αντιστοιχιστεί στην οθόνη [ΡΥΘΜΙΣΗ ΠΛΗΚΤ.].

## **Σύνδεση σε άλλες συσκευές**

### **8** Υποδοχή MIC (PLUG IN POWER)

Όταν υπάρχει συνδεδεμένο εξωτερικό μικρόφωνο (προαιρετικό), αυτό έχει προτεραιότητα έναντι του ενσωματωμένου μικροφώνου (σελ. 21).

### **9** Υποδοχή (ακουστικά)

### **10** Υποδοχή HDMI OUT (mini)

Σύνδεση με το καλώδιο HDMI (προαιρετικό).

### **11** Απομακρυσμένος ακροδέκτης A/V/ Υποδοχή A/V OUT

Σύνδεση με το καλώδιο σύνθετου σήματος A/V ή A/V καλώδιο σύνδεσης.

### **12** Υποδοχή (USB)

Σύνδεση με το καλώδιο USB.

### **17** Κουμπί (DISC BURN)

Δημιουργήστε ένα δίσκο συνδέοντας τη βιντεοκάμερα σε έναν υπολογιστή, κτλ. Για λεπτομέρειες, βλ. "PMB Guide" (σελ. 34).

### **20** Active Interface Shoe Active Interface Shoe

Το Active Interface Shoe παρέχει τροφοδοσία σε προαιρετικά εξαρτήματα όπως σε μια λυχνία βίντεο, ένα φλας ή ένα μικρόφωνο. Το εξάρτημα μπορεί να ενεργοποιηθεί ή να απενεργοποιηθεί καθώς χειρίζεστε το διακόπτη POWER στη βιντεοκάμερα.

### **25** Σύνδεσμος διασύνδεσης

Συνδέει τη βιντεοκάμερα και το Handycam Station.

# Ενδείξεις που εμφανίζονται κατά τη διάρκεια της εγγραφής/αναπαραγωγής

## Εγγραφή ταινιών

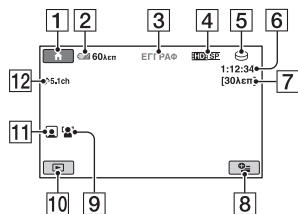

## Εγγραφή ακίνητων εικόνων

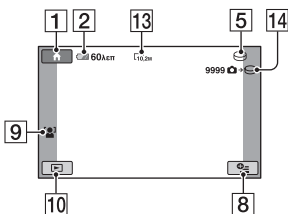

## Προβολή ταινιών

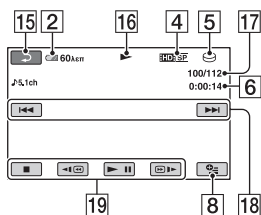

## Προβολή ακίνητων εικόνων

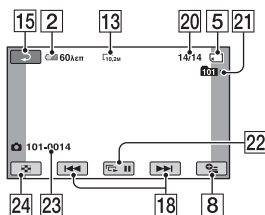

- 1 Κουμπί HOME
- 2 Υπόλοιπο μπαταρίας (περίπου)
- 3 Κατάσταση εγγραφής ([ANAMON] (αναμονή) ή [ΕΓΓΡΑΦ] (εγγραφή))
- 4 Ποιότητα εγγραφής (HD/SD) και λειτουργία εγγραφής (FH/HQ/SP/LP)
- 5 Μέσα εγγραφής/αναπαραγωγής
- 6 Μετρητής (ώρα/λεπτό/ δευτερόλεπτο)
- 7 Υπόλοιπος χρόνος εγγραφής
- 8 Κουμπί OPTION
- 9 ΕΝΤΟΠ.ΠΡΟΣΩΠΟΥ
- 10 Κουμπί ΠΡΟΒΟΛΗ ΕΙΚΟΝΩΝ
- 11 Ρύθμιση Λίστα προσώπων
- 12 Ηχογράφηση surround 5,1 καναλιών
- 13 Μέγεθος εικόνας
- 14 Αριθμός εγγραψίμων ακίνητων εικόνων κατά προσέγγιση και μέσα/ Κατά την εγγραφή ακίνητων εικόνων
- 15 Κουμπί επιστροφής
- 16 Λειτουργία αναπαραγωγής
- 17 Αριθμός τρέχουσας ταινίας/Αριθμός συνόλου εγγεγραμμένων ταινιών
- 18 Κουμπί προηγούμενο/επόμενο
- 19 Κουμπιά λειτουργίας βίντεο
- 20 Αριθμός τρέχουσας ακίνητης εικόνας/Αριθμός συνόλου εγγεγραμμένων ακίνητων εικόνων
- 21 Αναπαραγωγή φακέλου  
Εμφανίζεται μόνο όταν το μέσο αναπαραγωγής ακίνητων εικόνων είναι ένα "Memory Stick PRO Duo".
- 22 Κουμπί προβολής διαφανειών
- 23 Όνομα αρχείου δεδομένων
- 24 Κουμπί VISUAL INDEX

## Ενδείξεις όταν έχετε πραγματοποιήσει αλλαγές

Οι παρακάτω ενδείξεις εμφανίζονται κατά την εγγραφή/αναπαραγωγή για να υποδείξουν τις ρυθμίσεις της βιντεοκάμερας.

Επάνω αριστερά Κέντρο Επάνω δεξιά

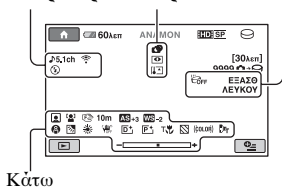

### Επάνω αριστερά

Ένδειξη	Σημασία
J5.1ch J2ch	ΛΕΙΤΟΥΡΓΙΑ ΗΧΟΥ
⌚	Εγγραφή με χρονοδιακόπτη
🔋 🔊 🔊 🔊 🔊 🔊 🔊	Φλας, ΠΕΡΙΟΡ Κ.ΜΑΤ
📶	ΕΝΣ.ΜΙΚΡ.ΖΟΥΜ
📶	ΕΠΙΠ.ΜΙΚΡΟΦ. χαμηλό
4:3	ΕΠΙΛ.ΕΥΡ.ΟΘ.

### Κέντρο

Ένδειξη	Σημασία
10,2M 7,6M 6,1M 1,9M LVGA	ΜΕΓΘ ΕΙΚΟΝ
↺ ↻	Σύνολο προβολής διαφανειών
👁	NightShot
S👁	Super NightShot
🏠	Color Slow Shutter
📷	Γίνεται σύνδεση με PictBridge
🔍 📷 📷 📷	Προειδοποίηση

### Επάνω δεξιά

Ένδειξη	Σημασία
ΕΞΑΞΘ ΛΕΥΚΟΥ ΕΞΑΞΘ ΜΑΥΡΟΥ	FADER
📺 OFF	Απενεργοποιημένος οπισθοφωτισμός οθόνης LCD
📺 OFF	Απενεργοποιημένος αισθητήρας πτώσεων
📺	Ενεργοποιημένος αισθητήρας πτώσεων
📷 + 📷 -	Μέσα για ακίνητες εικόνες

### Κάτω

Ένδειξη	Σημασία
👤	Λίστα προσώπων
👤	ΕΝΤΟΠ.ΠΡΟΣΩΠΟ Υ
📷+	Εφέ εικόνας
📷+	Ψηφιακό εφέ
📷 📷 📷	Χειροζίνητη εστίαση
🌙 📷 📷 📷	ΕΠΙΛΟΓΗ ΣΚΗΝΗΣ
📷 📷 📷	Οπισθοφωτισμός
📷 📷 📷	Ισορροπία λευκού
📷	Απενεργοποίηση SteadyShot
📷	ΕΚΘΕΣΗ/ΦΩΤΟΜΕΤ ΣΠΟΤ
AS	MET ΑΥΤ ΕΚΘ
WS	METABAΣΗ WB
T📷	TELE MACRO
📷	ZEBPA
(COLOR)	X.V.COLOR
📷 📷	ΦΑΚΟΣ ΜΕΤΑΤΡ.



## Συμβουλές

- Οι ενδείξεις και οι θέσεις τους παρουσιάζονται κατά προσέγγιση και διαφέρουν από την καθαυτή εμφάνιση. Βλ. "Εγχειρίδιο του Handycam" (PDF) για λεπτομέρειες.
- Η ημερομηνία και η ώρα εγγραφής εγγράφονται αυτόματα στο μέσο. Δεν εμφανίζονται κατά την εγγραφή. Ωστόσο, μπορείτε να τα ορίσετε ως [ΚΩΔ ΔΕΔΟΜΕΝ] κατά τη διάρκεια της αναπαραγωγής.

# Εκτέλεση διαφόρων λειτουργιών - "HOME" και "OPTION"

Μπορείτε να εμφανίσετε την οθόνη του μενού πατώντας **HOME** (A) (ή B)/**OPTION**. Για λεπτομέρειες σχετικά με τα στοιχεία του μενού, ανατρέξτε στην ενότητα "Εγχειρίδιο του Handycam" (PDF) (σελ. 31).

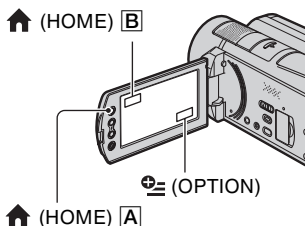

- Για την απόκρυψη της οθόνης HOME MENU, πιέστε [X].
- Δεν επιτρέπεται η ταυτόχρονη επιλογή ή ενεργοποίηση σκιασμένων στοιχείων στην τρέχουσα κατάσταση εγγραφής/ αναπαραγωγής.

## Για να δείτε την εξήγηση του HOME MENU (HELP)

- 1 Πατήστε το κουμπί **HOME** (A) (ή B).
- 2 Πιέστε [?] (HELP).

Το κάτω μέρος του [?] (HELP) γίνεται πορτοκαλί.

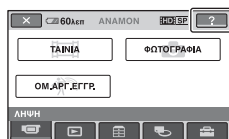

- 3 Πιέστε το στοιχείο για το οποίο θέλετε να ενημερωθείτε.

Όταν πιέσετε ένα στοιχείο, η εξήγησή του εμφανίζεται στην οθόνη.

Για να εφαρμοστεί το επιλεγμένο στοιχείο, πιέστε [NAI].

## Χρήση του HOME MENU

Μπορείτε να αλλάξετε τις ρυθμίσεις λειτουργίας για τη δική σας ευκολία. Πιέστε **HOME** (A) (ή B) για να εμφανιστεί το μενού.



Κατηγορία

- 1 Πιέστε την κατηγορία που θέλετε και μετά το στοιχείο για να αλλάξετε τη ρύθμιση.

- 2 Ακολουθήστε τις οδηγίες στην οθόνη.

### ☀ Συμβουλές

- Αν το στοιχείο δεν εμφανίζεται στην οθόνη, πιέστε **▲**/**▼** για να αλλάξετε τη σελίδα.

## Χρήση του OPTION MENU

Το μενού **OPTION** MENU εμφανίζεται όπως τα αναδυόμενα παράθυρα που εμφανίζονται όταν κάνετε δεξί κλικ με το ποντίκι στον υπολογιστή.

Πατήστε **OPTION** για να εμφανιστούν τα στοιχεία του μενού που μπορείτε να αλλάξετε στην τρέχουσα κατάσταση.



Καρτέλα

**1** Πιέστε την καρτέλα που θέλετε και μετά το στοιχείο για να αλλάξετε τη ρύθμιση.

**2** Μόλις ολοκληρώσετε τη ρύθμιση, πιέστε το **[OK]**.

### 🔊 Σημειώσεις

- Όταν το στοιχείο που θέλετε δεν βρίσκεται στην θόνη, πιέστε κάποια άλλη καρτέλα. Αν δεν μπορείτε να βρείτε το στοιχείο πουθενά, η λειτουργία δεν είναι διαθέσιμη στην τρέχουσα κατάσταση.
- Δεν είναι δυνατή η χρήση του **[OPTION] MENU** κατά τη λειτουργία Easy Handycam.

## Στοιχεία του HOME MENU

### (ΛΗΨΗ) κατηγορία

ΤΑΙΝΙΑ\*

ΦΩΤΟΓΡΑΦΙΑ\*

ΟΜ.ΑΡΓ.ΕΓΓΡ.

### (ΠΡΟΒΟΛΗ ΕΙΚΟΝΩΝ) κατηγορία

VISUAL

INDEX\*

 INDEX\*





 INDEX\*

ΛΙΣΤΑ  
ΑΝΑΠΑΡ.

### (ΛΟΙΠΑ) κατηγορία











ΔΙΑΓΡΑΦΗ\*  ΔΙΑΓΡΑΦΗ],  
 ΔΙΑΓΡΑΦΗ]

ΕΓΓΡΑΦΗ  
ΦΩΤΟΓΡ.



MONTAZ  →  
ΤΑΙΝΙΑΣ  MONTAZ],  
 →  
 MONTAZ]

ΑΝΤΙΓ.ΦΩΤΟΓΡ [ΑΝΤΙΓΡ.ανά επλ.],  
[ΑΝΤΙΓΡ.ανά ημερ.]

ΕΠΕΞ  ΔΙΑΓΡΑΦΗ],  
 ΔΙΑΓΡΑΦΗ],  
[ΔΙΑΧΩΡΙΣΜΟΣ]

ΕΠΕΞ.ΛΙΣΤ.ΑΝΑΠ.  ΠΡΟΣΘΗΚΗ],  
 ΠΡΟΣΘΗΚΗ],  
 ΠΡΟΣΘ.ανά ημ.],  
 ΠΡΟΣΘ.ανά ημ.],  
 ΣΒΗΣΙΜΟ],  
 ΣΒΗΣΙΜΟ],  
 ΣΒΗΣΙΜ  
ΟΛΩΝ],  
 ΣΒΗΣΙΜ  
ΟΛΩΝ],  
 ΜΕΤΑΚΙΝΗΣΗ],  
 ΜΕΤΑΚΙΝΗΣΗ]

ΕΚΤΥΠΩΣΗ

ΣΥΝΔΕΣΗ USB  ΣΥΝΔΕΣΗ USB],  
 ΣΥΝΔΕΣΗ USB],  
[DISC BURN]

ΟΔΗΓ.ΣΥΝΔ.ΤΗΛ.\*

 (ΔΙΑΧΕΙΡΙΣΗ ΜΕΣΩΝ) κατηγορία

ΡΥΘ.ΜΕΣΟΥ  
ΕΙΚ\*



ΡΥΘ.ΜΕΣΟΥ  
ΦΩΤ.\*

ΠΛΗΡΟΦ.ΜΕΣΩΝ

ΔΙΑΜΟΡ.ΜΕΣΩΝ\* [HDD], [MEMORY  
STICK]

ΕΠΙΔ.ΑΡΧ.ΒΑΣ.Δ. [HDD], [MEMORY  
STICK]

** (ΡΥΘΜΙΣΕΙΣ) κατηγορία**



ΡΥΘΜΙΣΕΙΣ	[ΛΕΙΤ.ΕΓΓΡ.], [ΛΕΙΤΟΥΡΓΙΑ
ΤΑΙΝΙΑΣ	ΗΧΟΥ], [ΜΕΤ ΑΥΤ ΕΚΘ], [ΜΕΤΑΒΑΣΗ WB], [ΦΩΣ NIGHTSHOT], [ΕΠΙΛ.ΕΥΡ.ΘΘ.], [ΨΗΦΙΑΚΟ ΖΟΥΜ], [STEADYSHOT], [ΑΥΤ.ΑΡΓΟ ΚΛΕ.], [X.V.COLOR], [ΟΔΗΓΟΣ ΚΑΡΕ], [ZEBRA], [  ΥΠ.ΣΥΝΟΛΟΥ], [ΗΜΕΡ:ΥΠΟΤΙΤ.], [ΛΕΙΤ.ΦΛΑΣ]*, [ΦΩΤΕΙΝ.ΦΛΑΣ], [ΠΕΡΙΟΡ Κ.ΜΑΤ], [ΡΥΘΜΙΣΗ ΠΛΗΚΤ.], [ΕΝΤΟΠ.ΠΡΟΣΩΠΟΥ], [  ΡΥΘΜΙΣΗ INDEX]*, [ΦΑΚΟΣ ΜΕΤΑΤΡ.]

ΡΥΘΜ.ΕΙΚΟΝΑΣ	[  ΜΕΓΘ ΕΙΚΟΝ]*, [ΑΡΙΘ ΑΡΧΕΙΟΥ], [ΜΕΤ ΑΥΤ ΕΚΘ], [ΜΕΤΑΒΑΣΗ WB], [ΦΩΣ NIGHTSHOT], [STEADYSHOT], [ΟΔΗΓΟΣ ΚΑΡΕ], [ZEBRA], [ΛΕΙΤ.ΦΛΑΣ]*, [ΦΩΤΕΙΝ.ΦΛΑΣ], [ΠΕΡΙΟΡ Κ.ΜΑΤ], [ΡΥΘΜΙΣΗ ΠΛΗΚΤ.], [ΕΝΤΟΠ.ΠΡΟΣΩΠΟΥ], [ΦΑΚΟΣ ΜΕΤΑΤΡ.]
--------------	--

ΡΥΘΜ.ΠΡΟΒ.ΕΙΚ.	[ΚΩΔ ΔΕΔΟΜΕΝ], [  ΕΜΦΑΝΙΣΗ]
----------------	---

ΡΥΘΜ.ΗΧΟΥ/ ΕΜΦ.**	[ΕΝΤΑΣΗ ΗΧΟΥ]*, [ΕΝΔΕΙΚ.ΗΧΟΣ]*, [ΦΩΤΕΙΝΟΤ LCD], [ΦΩΤΕΙΝΟΤ.LCD], [ΧΡΩΜΑ LCD], [ΠΙΣΩ ΦΩΣ ΕΙΚ]
----------------------	--

ΡΥΘΜ.ΕΞΟΔΟΥ	[ΤΥΠΟΣ TV], [ΕΞΟΔ.ΕΙΚΟΝΑΣ], [ΣΥΝΘΕΤΟ ΣΗΜΑ]
-------------	--

ΡΥΘ.ΩΡ./  ΓΛΩΣ.	[ΡΥΘ ΡΟΛΟΓΙΟΥ]*, [ΡΥΘ ΠΕΡΙΟΧΗΣ], [ΚΑΛΟΚ ΩΡΑ], [  ΡΥΘΜ.ΓΛΩΣ]*
---	--

ΓΕΝΙΚΕΣ ΡΥΘΜΙΣΕΙΣ	[ΛΕΙΤΟΥΡΓ ΕΠΙΔ], [ΛΥΧΝ ΕΓΓΡΑΦ], [ΜΙΚΡΟΡΥΘΜΙΣΗ], [ΑΥΤ.ΚΛΕΙΣΙΜΟ], [ΑΝΑΜ.ΓΡ.ΕΝΕΡΓ.], [ΑΠΟΜ.ΕΛΕΓΧΟΣ], [ΑΙΣΘ.ΠΤΩΣΗΣ], [ΡΥΘΜΙΣΤ.ΓΙΑ HDMI]
----------------------	---

\* Μπορείτε επίσης να ρυθμίσετε αυτά τα στοιχεία κατά τη λειτουργία Easy Handycam.

\*\* Το όνομα μενού αλλάζει σε [ΡΥΘΜΙΣΕΙΣ ΗΧΟΥ] κατά τη διάρκεια της λειτουργίας Easy Handycam.

**Στοιχεία του OPTION MENU**

Τα στοιχεία που ρυθμίζονται μόνο στο OPTION MENU περιγράφονται παρακάτω.

**Καρτέλα **

[ΕΣΤΙΑΣΗ], [ΕΣΤΙΑΣΗ ΣΠΟΤ], [TELE MACRO], [ΕΚΘΕΣΗ], [ΦΩΤΟΜΕΤ ΣΠΟΤ], [ΕΠΙΛΟΓΗ ΣΚΗΝΗΣ], [ΙΣΟΡΡ ΔΕΥΚΟΥ], [COLOR SLOW SHTR], [SUPER NIGHTSHOT]

**Καρτέλα **

[FADER], [ΨΗΦΙΑΚΑ ΕΦΕ], [ΕΦΕ ΕΙΚΟΝΑΣ]

**Καρτέλα **

[ΕΝΣ.ΜΙΚΡ.ΖΟΥΜ], [ΕΠΙΠ.ΜΙΚΡΟΦ.], [ΧΡΟΝΟΔΙΑΚΟΠΤ], [ΣΥΓΧΡΟΝΙΣΜΟΣ], [ΕΓΓΡΑΦΗ ΗΧΟΥ]

- (Η καρτέλα εξαρτάται από την κατάσταση/Χωρίς καρτέλα)

[ΠΡΟΒΟΛΗ ΔΙΑΦ],  
[ΡΥΘ.ΠΡΟΒ.ΔΙΑΦ.], [ΑΝΤΙΓΡΑΦΑ],  
[ΗΜΕΡΟΜ/ΩΡΑ], [ΜΕΓΕΘΟΣ]

# Αποθήκευση εικόνων

Λόγω της περιορισμένης χωρητικότητας του μέσου, φροντίστε να αποθηκεύετε τα δεδομένα εικόνων σε κάποιον τύπο εξωτερικού μέσου, όπως ένα DVD-R ή ένας υπολογιστής. Μπορείτε να αποθηκεύετε τις εικόνες που εγγράφονται στη βιντεοκάμερα, όπως περιγράφεται παρακάτω.

## Χρήση ηλεκτρονικού υπολογιστή

Χρησιμοποιώντας το "Picture Motion Browser" που βρίσκεται στο παρεχόμενο CD-ROM, μπορείτε να αποθηκεύσετε τις εικόνες που έχουν εγγραφεί στη βιντεοκάμερά σας με ποιότητα εικόνας HD (υψηλής ευκρίνειας) ή SD (τυπικής ευκρίνειας). Μπορείτε να ξαναγράψετε ταινίες με ποιότητα εικόνας HD (υψηλή ευκρίνεια) από τον υπολογιστή στη βιντεοκάμερα αν χρειάζεται. Για λεπτομέρειες, βλ. "PMB Guide" (σελ. 34).

## Δημιουργία δίσκου με ένα πάτημα (One Touch Disc Burn)

Μπορείτε να αποθηκεύσετε με ευκολία εικόνες που έχουν εγγραφεί στον σκληρό δίσκο της βιντεοκάμερας, σε ένα δίσκο, πιέζοντας το κουμπί  (DISC BURN).

## Αποθήκευση εικόνων σε υπολογιστή (Easy PC Back-up)

Μπορείτε να αποθηκεύσετε τις εγγεγραμμένες εικόνες της βιντεοκάμερας στο σκληρό δίσκο ενός υπολογιστή.

## Δημιουργία δίσκου με επιλεγμένες εικόνες

Μπορείτε να αποθηκεύσετε τις εικόνες που έχετε αντιγράψει στον υπολογιστή σας σε ένα δίσκο. Μπορείτε επίσης να τις επεξεργαστείτε.

## Σύνδεση της βιντεοκάμερας σε άλλες συσκευές

Για λεπτομέρειες, βλ. "Εγχειρίδιο του Handycam" (PDF).



## Σύνδεση με το καλώδιο σύνδεσης A/V

Μπορείτε να κάνετε μετεγγραφή σε VCR, συσκευές εγγραφής DVD/HDD με ποιότητα εικόνας SD (τυπικής ευκρίνειας).

## Σύνδεση με το καλώδιο USB

Μπορείτε να κάνετε μετεγγραφή σε συμβατές συσκευές μετεγγραφής ταινίας DVD, κτλ., με ποιότητα εικόνας HD (υψηλής ευκρίνειας).



## Συμβουλές

- Μπορείτε να κάνετε μετεγγραφή ταινιών ή να αντιγράψετε ακίνητες εικόνες από το σκληρό δίσκο σε ένα "Memory Stick PRO Duo".  
Πιέστε  (HOME) →  (ΛΟΙΠΑ) → [MONTAZ TAINIAS]/[ANTIF.ΦΩΤΟΓΡ].



# Διαγραφή εικόνων

Επιλέξτε το μέσο το οποίο περιέχει την εικόνα που θέλετε να διαγράψετε πριν από τη λειτουργία (σελ. 13).

## Διαγραφή ταινιών

**1** Πιέστε  (HOME) →  (ΛΟΙΠΑ) → [ΔΙΑΓΡΑΦΗ].



**2** Πιέστε [ ΔΙΑΓΡΑΦΗ].

**3** Πιέστε [ ΔΙΑΓΡΑΦΗ] ή [ ΔΙΑΓΡΑΦΗ] και στη συνέχεια πιέστε την ταινία που θέλετε να διαγράψετε.



Η επιλεγμένη ταινία επισημαίνεται με ένα ✓.

**4** Πιέστε [OK] → [NAI] → [OK].

## Για να διαγράψετε όλες τις ταινίες ταυτόχρονα

Στο βήμα **3**, πιέστε [ ΔΙΑΓΡ.ΟΛΩΝ]/[ ΔΙΑΓΡ.ΟΛΩΝ] → [NAI] → [NAI] → [OK].

## Για να διαγράψετε ακίνητες εικόνες

- 1 Στο βήμα **2**, πιέστε [ ΔΙΑΓΡΑΦΗ].
- 2 Πιέστε [ ΔΙΑΓΡΑΦΗ], και στη συνέχεια πιέστε την ακίνητη εικόνα που θέλετε να διαγράψετε. Η επιλεγμένη ακίνητη εικόνα επισημαίνεται με ένα ✓.
- 3 Πιέστε [OK] → [NAI] → [OK].

## Συμβουλές

- Για να διαγράψετε όλες τις ακίνητες εικόνες στο μέσο, στο βήμα **2**, πιέστε [ ΔΙΑΓΡ.ΟΛΩΝ] → [NAI] → [NAI] → [OK].

# Πραγματοποίηση εργασιών με υπολογιστή

## Εγχειρίδιο/λογισμικό που πρόκειται να εγκατασταθεί

■ **"Εγχειρίδιο του Handycam" (PDF)**  
"Εγχειρίδιο του Handycam" (PDF)  
εξηγεί λεπτομερώς τις λειτουργίες της βιντεοκάμερας σας και την πρακτική τους χρήση.

■ **"Picture Motion Browser" (μόνο για χρήστες των Windows)**

"Picture Motion Browser" είναι το λογισμικό που παρέχεται. Μπορείτε να εκτελέσετε τις παρακάτω λειτουργίες.

- Δημιουργία δίσκου με ένα πάτημα
- Εισαγωγή εικόνων σε υπολογιστή
- Επεξεργασία εισαγόμενων εικόνων
- Δημιουργία δίσκου

### 🔗 Σημειώσεις

• Το παρεχόμενο λογισμικό "Picture Motion Browser" δεν υποστηρίζεται από υπολογιστές Macintosh. Για να χρησιμοποιήσετε έναν υπολογιστή Macintosh συνδεδεμένο με τη βιντεοκάμερα σας, ανατρέξτε στην ακόλουθη τοποθεσία Web για λεπτομέρειες.

<http://guide.d-imaging.sony.co.jp/mac/ms/gr/>

## Εγκατάσταση και προβολή "Εγχειρίδιο του Handycam" (PDF)

Για την προβολή του "Εγχειρίδιο του Handycam" (PDF), πρέπει να εγκαταστήσετε το Adobe Reader στον υπολογιστή σας.

① Ενεργοποιήστε τον υπολογιστή.

② Τοποθετήστε το CD-ROM (παρέχεται) στη μονάδα δίσκου του υπολογιστή σας.

Εμφανίζεται η οθόνη επιλογής για την εγκατάσταση.



③ Κάντε κλικ στο [Handycam Handbook]. Εμφανίζεται η οθόνη εγκατάστασης για το "Εγχειρίδιο του Handycam" (PDF).

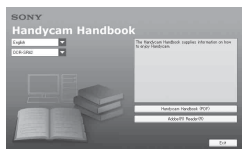

④ Επιλέξτε την επιθυμητή γλώσσα και το όνομα του μοντέλου Handycam και μετά κάντε κλικ στο [Handycam Handbook (PDF)].

Ξεκινά η εγκατάσταση. Όταν η εγκατάσταση ολοκληρωθεί, το εικονίδιο συντόμευσης του "Εγχειρίδιο του Handycam" (PDF) εμφανίζεται στην επιφάνεια εργασίας του υπολογιστή σας.

• Το όνομα του μοντέλου Handycam είναι τυπωμένο στο κάτω μέρος της επιφάνειας.

⑤ Κάντε κλικ στο [Exit] → [Exit], στη συνέχεια αφαιρέστε το CD-ROM από τη μονάδα δίσκου του υπολογιστή σας. Για να δείτε το "Εγχειρίδιο του Handycam", κάντε διπλό κλικ στο εικονίδιο συντόμευσης του "Εγχειρίδιο του Handycam".

## ☞ Συμβουλές

- Για χρήση με Macintosh, ακολουθήστε τα παρακάτω βήματα.
  - 1 Ενεργοποιήστε τον υπολογιστή.
  - 2 Τοποθετήστε το CD-ROM (παρέχεται) στη μονάδα δίσκου του υπολογιστή σας.
  - 3 Ανοίξτε το φάκελο [Handbook] στο CD-ROM, κάντε διπλό κλικ στο φάκελο [GR] και μετά κάντε μεταφορά και απόθεση του "Handbook.pdf" στον υπολογιστή. Για να προβάλετε το "Εγχειρίδιο του Handycam," κάντε διπλό κλικ στο "Handbook.pdf."

## Εγκατάσταση του "Picture Motion Browser"

### ■ Απαιτήσεις συστήματος

**Λειτουργικό σύστημα:** Microsoft Windows 2000 Professional SP4/ Windows XP SP2\*/Windows Vista\*

\* Οι εκδόσεις των 64-bit και Starter (Edition) δεν υποστηρίζονται.

Απαιτείται βασική εγκατάσταση. Η λειτουργία δεν διασφαλίζεται, εάν το παραπάνω λειτουργικό σύστημα έχει αναβαθμιστεί ή είναι σε περιβάλλον πολλαπλής εκκίνησης.

**CPU:** Συνιστάται Intel Pentium 4 2,8 GHz ή ταχύτερο (Intel Pentium 4 3,6 GHz ή ταχύτερο, Intel Pentium D 2,8 GHz ή ταχύτερο, Intel Core Duo 1,66 GHz ή ταχύτερο ή Intel Core 2 Duo 1,66 GHz ή ταχύτερο.) Intel Pentium III 1 GHz ή ταχύτερο ενεργοποιεί τις παρακάτω λειτουργίες:

- Εισαγωγή του περιεχομένου στον υπολογιστή
- One Touch Disc Burn
- Δημιουργία ενός δίσκου/DVD-βίντεο, μορφής AVCHD
- Αντιγραφή ενός δίσκου

– Επεξεργασία μόνο του περιεχομένου με ποιότητα εικόνας SD (τυπικής ευκρίνειας)

**Μνήμη:** Για Windows 2000/Windows XP: 512 MB ή περισσότερη (1 GB ή περισσότερη συνιστάται.) Μόνο για επεξεργασία περιεχομένου ποιότητας εικόνας SD (τυπικής ευκρίνειας), απαιτείται μνήμη 256 MB ή περισσότερη.

Για Windows Vista: 1 GB ή περισσότερη

**Σκληρός δίσκος:** Χώρος δίσκου που απαιτείται για την εγκατάσταση: Περίπου 500 MB (10 GB ή περισσότερο μπορεί να απαιτούνται όταν δημιουργείτε δίσκους μορφής AVCHD).

**Θόνη:** Τουλάχιστον 1.024 × 768 κουκκίδες

**Λοπά:** Θύρα ψ USB (θα πρέπει να παρέχεται ως βασικός εξοπλισμός, USB υψηλής ταχύτητας (συμβατό με USB 2.0) συνιστάται), συσκευή εγγραφής DVD (μονάδα δίσκου CD-ROM είναι απαραίτητη για την εγκατάσταση)



## Προσοχή

Αυτή η βιντεοκάμερα καταγράφει φιλμ υψηλής ευκρίνειας στη μορφή AVCHD. Χρησιμοποιώντας το λογισμικό υπολογιστή που εσωκλείεται το υψηλής ευκρίνειας φιλμ μπορεί να αντιγραφεί σε μέσα DVD. Ωστόσο, τα μέσα DVD που περιέχουν φιλμ AVCHD δεν θα πρέπει να χρησιμοποιούνται με συσκευές DVD που βασίζονται σε προγράμματα αναπαραγωγής ή εγγραφής, εφόσον η συσκευή αναπαραγωγής/εγγραφής DVD μπορεί να αποτύχει κατά την απόρριψη του μέσου και μπορεί να διαγράψει τα περιεχόμενά του χωρίς προειδοποίηση. Το μέσο DVD που περιέχει φιλμ AVCHD μπορεί να αναπαραχθεί σε συμβατή συσκευή αναπαραγωγής/εγγραφής Blu-ray Disc™ ή σε άλλη συμβατή συσκευή.

### ■ Διαδικασία εγκατάστασης

Πρέπει να εγκαταστήσετε το λογισμικό στον υπολογιστή με Windows, **πριν συνδέσετε την κάμερα με τον υπολογιστή**. Η εγκατάσταση απαιτείται μόνο την πρώτη φορά.

Τα περιεχόμενα που εγκαθίστανται και οι διαδικασίες ενδέχεται να διαφέρουν ανάλογα με το λειτουργικό σύστημα που χρησιμοποιείτε.

- 1 Βεβαιωθείτε ότι η βιντεοκάμερα δεν είναι συνδεδεμένη στον υπολογιστή.
- 2 Ενεργοποιήστε τον υπολογιστή.

#### 🔊 Σημειώσεις

- Συνδεθείτε ως Διαχειριστής για την εγκατάσταση.
- Κλείστε όλες τις εφαρμογές που εκτελούνται στον υπολογιστή πριν εγκαταστήσετε το λογισμικό.

- 3 Τοποθετήστε το παρεχόμενο CD-ROM στη μονάδα δίσκου του υπολογιστή σας.

Εμφανίζεται η οθόνη εγκατάστασης.



### Αν δεν εμφανιστεί η οθόνη

- 1 Κάντε κλικ στο [Start] και στη συνέχεια κλικ στο [My Computer]. (Στα Windows 2000, κάντε διπλό κλικ στο [My Computer].)
- 2 Κάντε διπλό κλικ στο [SONYPICUTIL (E:)] (CD-ROM) (μονάδα δίσκου).\*  
\* Τα ονόματα των μονάδων δίσκου (όπως (E:)) ενδέχεται να διαφέρουν ανάλογα με τον υπολογιστή.
- 4 Κάντε κλικ στο [Install].
- 5 Επιλέξτε τη γλώσσα για την εφαρμογή που θα εγκατασταθεί και μετά κάντε κλικ στο κουμπί [Next].
- 6 Όταν εμφανιστεί η οθόνη για να επιβεβαιώσετε τη σύνδεση, συνδέστε τη βιντεοκάμερα στον υπολογιστή ακολουθώντας τα παρακάτω βήματα.
  - 1 Συνδέστε τον μετασχηματιστή εναλλασσόμενου ρεύματος (AC) στο Handycam Station και στην πρίζα.
  - 2 Τοποθετήστε τη βιντεοκάμερα στο Handycam Station και στη συνέχεια θέστε τη βιντεοκάμερα σε λειτουργία.
  - 3 Συνδέστε την υποδοχή Ψ (USB) του Handycam Station (σελ. 22) στον υπολογιστή χρησιμοποιώντας το παρεχόμενο καλώδιο USB. Η οθόνη [ΕΠΙΛΟΓΗ USB] εμφανίζεται αυτόματα στη βιντεοκάμερά σας.

- 4 Πιέστε το [⊖ ΣΥΝΔΕΣΗ USB] ή [☐ ΣΥΝΔΕΣΗ USB] στην οθόνη [ΕΠΙΛΟΓΗ USB] της βιντεοκάμεράς σας.

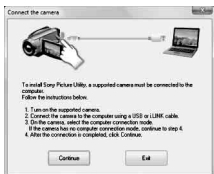

- 7 Κάντε κλικ στο [Continue].
- 8 Διαβάστε την [License Agreement], επιλέξτε [I accept the terms of the license agreement] αν συμφωνείτε και κάντε κλικ στο κουμπί [Next].
- 9 Επιβεβαιώστε τις ρυθμίσεις της εγκατάστασης και κάντε κλικ στο [Install].
- 10 Ακολουθήστε τις οδηγίες που εμφανίζονται στην οθόνη για να εγκαταστήσετε το λογισμικό. Ανάλογα με τον υπολογιστή, ενδέχεται να απαιτείται η εγκατάσταση λογισμικού τρίτων. Αν εμφανιστεί η οθόνη εγκατάστασης, ακολουθήστε τις οδηγίες για να εγκαταστήσετε το απαιτούμενο λογισμικό.
- 11 Επανεκκινήστε τον υπολογιστή, εάν χρειάζεται, για την ολοκλήρωση της εγκατάστασης.
- 12 Αφαιρέστε το CD-ROM από τη μονάδα δίσκου του υπολογιστή σας.

## Αποσύνδεση του καλωδίου USB

- 1 Κάντε κλικ στο  εικονίδιο → [Safely remove USB Mass Storage Device] → [OK] (μόνο στα Windows 2000) στη γραμμή εργασιών, στο κάτω δεξιό μέρος της επιφάνειας εργασίας του υπολογιστή.
- 2 Πιέστε το [TEL] → [NAI] στην οθόνη της βιντεοκάμεράς σας.
- 3 Αποσυνδέστε το καλώδιο USB.

## Λειτουργία του "Picture Motion Browser"

Για να ξεκινήσετε το "Picture Motion Browser," κάντε κλικ στο [Start] → [All Programs] → [Sony Picture Utility] → [PMB - Picture Motion Browser]. Για τη βασική λειτουργία του "Picture Motion Browser," ανατρέξτε στο "PMB Guide." Για να εμφανίσετε το "PMB Guide," κάντε κλικ στο [Start] → [All Programs] → [Sony Picture Utility] → [Help] → [PMB Guide].

### 💡 Συμβουλές

- Αν δεν εμφανιστεί η οθόνη [ΕΠΙΛΟΓΗ USB], πιέστε  (HOME) →  (ΛΟΙΠΑ) → [ΣΥΝΔΕΣΗ USB].

## Επίλυση προβλημάτων

Εάν αντιμετωπίσετε οποιοδήποτε πρόβλημα χρησιμοποιώντας τη βιντεοκάμερα, ανατρέξτε στον παρακάτω πίνακα για να το επιλύσετε. Εάν το πρόβλημα εξακολουθεί να εμφανίζεται, αποσυνδέστε τη βιντεοκάμερα από την πηγή ρεύματος και επικοινωνήστε με τον τοπικό αντιπρόσωπο της Sony.

### Σημειώσεις που πρέπει να λαμβάνονται υπόψη πριν την αποστολή της βιντεοκάμερας για επισκευή

- Ανάλογα με το πρόβλημα, ενδέχεται να απαιτείται η επαναφορά των ρυθμίσεων ή η αλλαγή του τρέχοντος σκληρού δίσκου της βιντεοκάμερας. Στην περίπτωση αυτή, τα δεδομένα που βρίσκονται αποθηκευμένα στον σκληρό δίσκο θα διαγραφούν. Φροντίστε να αποθηκεύσετε τα δεδομένα του εσωτερικού σκληρού δίσκου (βλ. "Εγχειρίδιο του Handycam" (PDF)) σε άλλο μέσο (αντίγραφο ασφαλείας), πριν στείλετε τη βιντεοκάμερά σας για επισκευή. Δεν παρέχεται αποζημίωση για τυχόν απώλεια των δεδομένων του σκληρού δίσκου σας.
- Κατά τη διάρκεια της επισκευής, ενδέχεται να χρειαστεί να ελέγξουμε μια ελάχιστη ποσότητα δεδομένων που είναι αποθηκευμένα στον σκληρό δίσκο, προκειμένου να μελετήσουμε το πρόβλημα. Ωστόσο, ο αντιπρόσωπος της Sony δεν θα κρατήσει αντίγραφο ούτε θα συζητήσει τα δεδομένα σας.
- Για τα συμπτώματα της βιντεοκάμεράς σας, βλ. "Εγχειρίδιο του Handycam" (PDF) και για σύνδεση με υπολογιστή, βλ. "PMB Guide".

### Η βιντεοκάμερα δεν ενεργοποιείται.

- Τοποθετήστε μια φορτισμένη μπαταρία στη βιντεοκάμερα (σελ. 8).
- Συνδέστε το καλώδιο του μετασχηματιστή εναλλασσόμενου ρεύματος στην πρίζα του τοίχου (σελ. 8).

### Η βιντεοκάμερα δεν λειτουργεί παράλο που η τροφοδοσία ρεύματος είναι ενεργοποιημένη.

- Αφού τεθεί σε λειτουργία, η βιντεοκάμερα χρειάζεται μερικά δευτερόλεπτα μέχρι να είναι έτοιμη να αρχίσει την εγγραφή. Δεν πρόκειται για δυσλειτουργία.
- Αποσυνδέστε το μετασχηματιστή εναλλασσόμενου ρεύματος από την πρίζα τοίχου ή αφαιρέστε την μπαταρία. Κατόπιν, ξανασυνδέστε τον μετά από περίπου ένα λεπτό. Αν οι λειτουργίες εξακολουθούν να μην είναι δυνατές, πατήστε το κουμπί RESET (σελ. 21) με ένα μυτερό αντικείμενο (Αν πατήσετε το κουμπί RESET, μηδενίζονται όλες οι ρυθμίσεις, συμπεριλαμβανομένης της ρύθμισης ρολογιού).
- Η θερμοκρασία της βιντεοκάμερας είναι εξαιρετικά υψηλή. Απενεργοποιήστε τη βιντεοκάμερα και αφήστε την για λίγο σε δροσερό μέρος.
- Η θερμοκρασία της βιντεοκάμερας είναι εξαιρετικά χαμηλή. Αφήστε τη βιντεοκάμερα ενεργοποιημένη. Απενεργοποιήστε την βιντεοκάμερα και μεταφέρετέ την σε ζεστό μέρος. Αφήστε τη βιντεοκάμερα εκεί για λίγη ώρα και στη συνέχεια, ενεργοποιήστε την ξανά.

### Η βιντεοκάμερα θερμαίνεται.

- Αυτό προκύπτει γιατί η βιντεοκάμερα είναι ενεργοποιημένη για μεγάλο χρονικό διάστημα. Δεν πρόκειται για δυσλειτουργία.



---

## Η βιντεοκάμερα απενεργοποιείται απότομα.

- Χρησιμοποιήστε το μετασχηματιστή εναλλασσόμενου ρεύματος.
- Ενεργοποιήστε τη βιντεοκάμερα ξανά.
- Φορτίστε τη μπαταρία (σελ. 8).

---

## Πατώντας το κουμπι START/STOP ή PHOTO δεν γίνεται εγγραφή εικόνων.

- Θέστε το διακόπτη POWER στη θέση  (Ταινία) ή  (Ακίνητη εικόνα) (σελ. 16).
- Δεν μπορείτε να εγγράψετε εικόνες κατά την λειτουργία αδραναιότητας. Πατήστε το κουμπι QUICK ON (σελ. 20).
- Η βιντεοκάμερα εγγράφει στο μέσο την εικόνα που έχετε μόλις τραβήξει. Δεν μπορείτε να κάνετε νέα εγγραφή κατά τη διάρκεια αυτής της περιόδου.
- Το μέσο είναι γεμάτο. Διαγράψτε τις εικόνες που δεν χρειάζεστε (σελ. 30).
- Ο συνολικός αριθμός σκηνών ταινίας ή ακίνητων εικόνων υπερβαίνει τη χωρητικότητα εγγραφής του μέσου. Διαγράψτε τις εικόνες που δεν χρειάζεστε (σελ. 30).

---

## Η εγγραφή σταματάει.

- Η θερμοκρασία της βιντεοκάμερας είναι εξαιρετικά υψηλή/χαμηλή. Απενεργοποιήστε τη βιντεοκάμερα και αφήστε την για λίγο σε δροσερό/ζεστό μέρος.

---

## Δεν μπορείτε να εγκαταστήσετε το "Picture Motion Browser".

- Ελέγξτε το περιβάλλον υπολογιστή που απαιτείται για την εγκατάσταση του "Picture Motion Browser".
- Εγκαταστήστε το "Picture Motion Browser" με την κανονική σειρά (σελ. 33).

---

## "Picture Motion Browser" δεν λειτουργεί σωστά.

- Κλείστε το "Picture Motion Browser" και στη συνέχεια επανεκκινήστε τον υπολογιστή.

---

## Η βιντεοκάμερά σας δεν αναγνωρίζεται από τον υπολογιστή.







- Αποσυνδέστε από τον υπολογιστή τις συσκευές USB, εκτός από το πληκτρολόγιο, το ποντίκι και τη βιντεοκάμερα.
- Αποσυνδέστε το καλώδιο USB και το Handycam Station από τον υπολογιστή, επανεκκινήστε τον υπολογιστή και στη συνέχεια, επανασυνδέστε τον υπολογιστή με τη βιντεοκάμερα με τη σωστή σειρά.









## Θόνη αυτόματης διάγνωσης/Ενδείξεις προειδοποίησης

Εάν εμφανίζονται ενδείξεις στην οθόνη LCD ή στο σκόπευτρο, ελέγξτε τα ακόλουθα.

Αν το πρόβλημα παραμένει ακόμα και μετά από μα-δυο προσπάθειες επιδιόρθωσης, απευθυνθείτε στον αντιπρόσωπο της Sony ή στο τοπικό εξουσιοδοτημένο κέντρο σέρβις της Sony.

Ενδείξεις	Αιτίες/Λύσεις
C:04:□□	<ul style="list-style-type: none"> <li>• Η μπαταρία δεν είναι μπαταρία τύπου "InfoLITHIUM" (σειράς H). Χρησιμοποιήστε μπαταρία "InfoLITHIUM" (σειράς H) (σελ. 8).</li> <li>• Συνδέστε καλά το βύσμα DC του μετασχηματιστή εναλλασσόμενου ρεύματος στην υποδοχή DC IN του Handycam Station ή στη βιντεοκάμερα (σελ. 8).</li> </ul>
C:13:□□ / C:32:□□	<ul style="list-style-type: none"> <li>• Αποσυνδέστε την πηγή ρεύματος. Συνδέστε την ξανά και θέστε πάλι τη βιντεοκάμερα σε λειτουργία.</li> </ul>
E:20:□□ / E:31:□□ / E:61:□□ / E:62:□□ / E:91:□□ / E:94:□□	<ul style="list-style-type: none"> <li>• Παρουσιάστηκε δυσλειτουργία που δεν μπορείτε να διορθώσετε. Απευθυνθείτε στον αντιπρόσωπο της Sony ή στο τοπικό εξουσιοδοτημένο κέντρο σέρβις της Sony. Πείτε τους τον 5ψήφιο κωδικό, που ξεκινάει με "E".</li> </ul>
101-0001	<ul style="list-style-type: none"> <li>• Όταν ο δείκτης αναβοσβήνει αργά, το αρχείο έχει καταστραφεί ή δεν είναι δυνατή η ανάγνωση του.</li> </ul>

	<ul style="list-style-type: none"> <li>• Ενδέχεται να έχει προκύψει σφάλμα με τη μονάδα σκληρού δίσκου της βιντεοκάμερας.</li> </ul>
	<ul style="list-style-type: none"> <li>• Ο σκληρός δίσκος της βιντεοκάμερας έχει γεμίσει. Διαγράψτε τις εικόνες που δεν χρειάζεστε από το σκληρό δίσκο.</li> <li>• Ενδέχεται να έχει προκύψει σφάλμα με τη μονάδα σκληρού δίσκου της βιντεοκάμερας.</li> </ul>
	<ul style="list-style-type: none"> <li>• Το επίπεδο ισχύος της μπαταρίας είναι χαμηλό.</li> </ul>
	<ul style="list-style-type: none"> <li>• Η θερμοκρασία της βιντεοκάμερας αυξάνεται. Απενεργοποιήστε τη βιντεοκάμερα και αφήστε την σε ένα δροσερό μέρος.</li> </ul>
	<ul style="list-style-type: none"> <li>• Η θερμοκρασία της βιντεοκάμερας είναι χαμηλή. Φροντίστε να ζεσταθεί η βιντεοκάμερα.</li> </ul>
	<ul style="list-style-type: none"> <li>• Όταν η ένδειξη αναβοσβήνει αργά, ο διαθέσιμος χώρος για εγγραφή εικόνων εξαντλείται.</li> <li>• Δεν έχει τοποθετηθεί "Memory Stick PRO Duo" (σελ. 14).</li> <li>• Όταν η ένδειξη αναβοσβήνει γρήγορα, δεν υπάρχει αρκετός ελεύθερος χώρος για εγγραφή εικόνων.</li> <li>• Διαγράψτε τις εικόνες που δεν χρειάζεστε ή διαμορφώστε το "Memory Stick PRO Duo" αφού πρώτα αποθηκεύσετε τις εικόνες σε άλλο μέσο (σελ. 29).</li> <li>• Το αρχείο βάσης δεδομένων εικόνων έχει καταστραφεί.</li> </ul>

	<ul style="list-style-type: none"> <li>• Το "Memory Stick PRO Duo" έχει καταστραφεί. Διαμορφώστε το "Memory Stick PRO Duo" από τη βιντεοκάμερά σας.</li> </ul>
	<ul style="list-style-type: none"> <li>• Έχει τοποθετηθεί ένα μη συμβατό "Memory Stick Duo".</li> </ul>
 	<ul style="list-style-type: none"> <li>• Η πρόσβαση στο "Memory Stick PRO Duo" έχει περιοριστεί σε άλλη συσκευή.</li> </ul>
	<ul style="list-style-type: none"> <li>• Υπάρχει πρόβλημα με το φλας.</li> </ul>
	<ul style="list-style-type: none"> <li>• Η ποσότητα του φωτός δεν είναι επαρκής. Χρησιμοποιήστε το φλας.</li> <li>• Η βιντεοκάμερα δεν είναι σταθερή. Κρατήστε σταθερή την κάμερα και με τα δύο χέρια. Ωστόσο, σημειώστε ότι η προειδοποιητική ένδειξη για το κούνημα της βιντεοκάμερας δεν εξαφανίζεται.</li> </ul>
	<ul style="list-style-type: none"> <li>• Είναι ενεργοποιημένη η λειτουργία ασθητήρα πτώσεων. Ενδέχεται να μην είναι δυνατή η εγγραφή/αναπαραγωγή εικόνων.</li> </ul>
	<ul style="list-style-type: none"> <li>• Το μέσο είναι γεμάτο.</li> <li>• Οι ακίνητες εικόνες δεν εγγράφονται κατά την επεξεργασία. Περιμένετε λίγη ώρα και, στη συνέχεια, πραγματοποιήστε εγγραφή.</li> </ul>

# Προφυλάξεις

## Σχετικά με τη χρήση και τη φροντίδα

- Μην χρησιμοποιείτε ή φυλάσσετε τη βιντεοκάμερα και τα εξαρτήματά της στις ακόλουθες θέσεις:
  - Σε οποιοδήποτε μέρος με εξαιρετικά υψηλή, χαμηλή θερμοκρασία ή υγρασία. Ποτέ μην αφήνετε τη βιντεοκάμερα και τα εξαρτήματά της εκτεθειμένα σε θερμοκρασίες άνω των 60 °C, όπως σε σημεία που εκτίθενται άμεσα στην ηλιακή ακτινοβολία, κοντά σε εστίες θέρμανσης ή σε αυτοκίνητο που είναι παρκαρισμένο στον ήλιο. Μπορεί να προκληθούν δυσλειτουργίες ή να παραμορφώσεις.
  - Κοντά σε ισχυρά μαγνητικά πεδία ή μηχανικές δονήσεις. Ενδέχεται να προκληθεί δυσλειτουργία της βιντεοκάμερας.
  - Κοντά σε ραδιοκύματα ή ακτινοβολία μεγάλης έντασης. Η εγγραφή ενδέχεται να μην είναι αποτελεσματική.
  - Κοντά σε δέκτες AM και εξοπλισμό βίντεο. Ενδέχεται να προκληθεί θόρυβος.
  - Στην αμμονιά ή οπουδήποτε υπάρχει σκόνη. Εάν εισέλθει άμμος ή σκόνη στη βιντεοκάμερα, ενδέχεται να προκληθεί δυσλειτουργία. Μερικές φορές η συγκεκριμένη δυσλειτουργία δεν μπορεί να αποκατασταθεί.
  - Κοντά σε παράθυρα ή εξωτερικούς χώρους, όπου η οθόνη LCD, το σκόπευτρο ή ο φακός ίσως εκτίθενται στην ηλιακή ακτινοβολία. Έτσι θα προκληθεί ζημιά στο εσωτερικό της οθόνης LCD ή στο σκόπευτρο.
- Χρησιμοποιήστε τη βιντεοκάμερα με DC 6,8 V/7,2 V (μπαταρία) ή DC 8,4 V (μετασχηματιστής εναλλασσόμενου ρεύματος).
- Για λειτουργία με συνεχές ή εναλλασσόμενο ρεύμα, χρησιμοποιήστε τα εξαρτήματα που υποδεικνύονται σε αυτές τις οδηγίες λειτουργίας.
- Φροντίστε ώστε η βιντεοκάμερά σας να μην βραχεί, για παράδειγμα, από τη βροχή ή από το νερό της θάλασσας. Εάν η βιντεοκάμερα βραχεί, ενδέχεται να προκληθεί δυσλειτουργία. Μερικές φορές η συγκεκριμένη δυσλειτουργία δεν μπορεί να αποκατασταθεί.
- Αν κάποιο στερεό αντικείμενο ή υγρό εισέλθει στο εσωτερικό της θήκης, απουσνδέστε τη βιντεοκάμερα και δώστε την για έλεγχο σε κάποιο αντιπρόσωπο της Sony πρώτο την χρησιμοποιήσετε ξανά.
- Αποφύγετε τον αδέξιο χειρισμό, την απουσαρμολόγηση, την τροποποίηση, τις κρούσεις ή τα κτυπήματα, π.χ. με σφύρι, από πτώση ή πάτημα του προϊόντος. Να προσέχετε ιδιαίτερα το φακό.
- Διατηρείτε το διακόπτη POWER στη θέση OFF (CHG) όταν δεν χρησιμοποιείτε τη βιντεοκάμερα.
- Κατά τη διάρκεια της λειτουργίας, μην τυλίγετε τη βιντεοκάμερα, για παράδειγμα, με πετσέτα. Με αυτό τον τρόπο, ενδέχεται να προκληθεί σταδιακή αύξηση της θερμοκρασίας στο εσωτερικό της.
- Όταν απουσνδέτε το καλώδιο τροφοδοσίας ρεύματος, τραβήξτε το βύσμα και όχι το καλώδιο.
- Μην καταστρέφετε το καλώδιο τροφοδοσίας ρεύματος, τοποθετώντας, για παράδειγμα, κάτι βαρύ επάνω του.
- Διατηρείτε καθαρές τις μεταλλικές επαφές.
- Φυλάσσετε το τηλεχειριστήριο και τη μπαταρία τύπου κομπιού μακριά από παιδιά. Σε περίπτωση κατάποσης της μπαταρίας, αναζητήστε αμέσως τη συμβουλή ιατρού.
- Σε περίπτωση διαρροής του ηλεκτρολύτη της μπαταρίας:
  - Αλευθυνθείτε στο τοπικό εξουσιοδοτημένο κέντρο σέρβις της Sony.
  - Ξεπλύνετε, εάν το υγρό έχει έρθει σε επαφή με το δέρμα σας.
  - Εάν το υγρό έρθει σε επαφή με τα μάτια σας, ξεπλύνετε με άφθονο νερό και ζητήστε αμέσως τη συμβουλή ιατρού.
- **Όταν δεν χρησιμοποιείτε τη βιντεοκάμερα για μεγάλο χρονικό διάστημα**
  - Θα πρέπει να την ενεργοποιείτε σε τακτά χρονικά διαστήματα για να την αφήνετε να λειτουργεί, π.χ. για αναπαραγωγή ή εγγραφή εικόνων, για 3 λεπτά περίπου.
  - Χρησιμοποιήστε τη μπαταρία έως ότου εξαντληθεί, πριν την φυλάξετε.

## Οθόνη LCD

- Μην ασκείτε υπερβολική πίεση στην οθόνη LCD, διότι ενδέχεται να προκληθεί βλάβη.
- Αν η βιντεοκάμερα χρησιμοποιείται σε ψυχρό μέρος, ενδέχεται να εμφανίζεται ένα κατάλοιπο της εικόνας στην οθόνη LCD. Δεν πρόκειται για δυσλειτουργία.
- Κατά τη χρήση της βιντεοκάμερας, το πίσω μέρος της οθόνης LCD ενδέχεται να θερμανθεί. Δεν πρόκειται για δυσλειτουργία.

## ■ Καθαρισμός της οθόνης LCD

Αν στην οθόνη LCD υπάρχουν αποτυπώματα ή σκόνη, συνιστάται ο καθαρισμός της με ένα μαλακό πανί. Όταν χρησιμοποιείτε το σετ καθαρισμού οθόνης LCD (προαιρετικό), μην εφαρμόζετε το υγρό καθαρισμού απευθείας στην οθόνη LCD. Χρησιμοποιήστε χαρτί καθαρισμού το οποίο έχετε βρέξει ελαφρώς με το υγρό.

## Σχετικά με το χειρισμό της θήκης

- Εάν η θήκη είναι βρώμικη, καθαρίστε το σώμα της βιντεοκάμερας με ένα μαλακό πανί που έχετε βρέξει ελαφρώς με νερό και στη συνέχεια, σκουπίστε τη θήκη με ένα στεγνό μαλακό πανί.
- Αποφύγετε τις παρακάτω ενέργειες ώστε να μην προκληθεί ζημιά στο φινιρίσμα:
  - Χρήση χημικών, όπως αρωματικό, βενζίνη, αλκοόλη, πανιά εμβλατισμένα σε χημικές ουσίες, εντομοαπωθητικά, εντομοκτόνα και αντηλιακά
  - Χειρισμός της βιντεοκάμερας με τις παραπάνω ουσίες, με γυμνά χέρια
  - Επαφή της θήκης με αντικείμενα από λάστιχο ή βινύλιο για μεγάλο χρονικό διάστημα

## Σχετικά με τη φροντίδα και την αποθήκευση του φακού

- Καθαρίστε την επιφάνεια του φακού με ένα μαλακό πανί στις παρακάτω περιπτώσεις:
  - Όταν υπάρχουν αποτυπώματα στην επιφάνεια του φακού.
  - Σε θερμές ή υγρές τοποθεσίες
  - Όταν ο φακός εκτίθεται στον αέρα της θάλασσας, όπως συμβαίνει στην παραλία.
- Φυλάξτε τον σε καλά αεριζόμενο χώρο, όπου δεν μπορεί να εισέλθει σκόνη ή βρομιά.
- Για να αποφύγετε το σχηματισμό μούχλας, καθαρίζετε τακτικά το φακό όπως περιγράφεται παραπάνω. Συνιστάται η λειτουργία της βιντεοκάμερας μία φορά το μήνα έτσι ώστε να διατηρείται σε άριστη κατάσταση για μεγάλο χρονικό διάστημα.

## Σχετικά με τη φόρτιση της προεγκατεστημένης επαναφορτιζόμενης μπαταρίας

Η βιντεοκάμερα διαθέτει μια προεγκατεστημένη, επαναφορτιζόμενη μπαταρία για να διατηρεί την ημερομηνία, την ώρα και άλλες ρυθμίσεις ακόμη κι όταν ο διακόπτης POWER είναι στη θέση OFF (CHG). Η προεγκατεστημένη επαναφορτιζόμενη μπαταρία είναι πάντα φορτισμένη όταν η βιντεοκάμερά σας είναι συνδεδεμένη με την πρίζα τοίχου μέσω του προσαρμοστικού AC ή όταν είναι τοποθετημένο το σετ μπαταριών. Η επαναφορτιζόμενη μπαταρία αποφορτίζεται πλήρως σε περίπου **3 μήνες** αν δεν χρησιμοποιήσετε καθόλου τη βιντεοκάμερα. Χρησιμοποιήστε τη βιντεοκάμερά σας, αφού φορτίσετε την προεγκατεστημένη επαναφορτιζόμενη μπαταρία. Ωστόσο, ακόμα κι αν η προεγκατεστημένη επαναφορτιζόμενη μπαταρία δεν είναι φορτισμένη, δεν επηρεάζεται η λειτουργία της βιντεοκάμερας, εάν δεν εγγράφετε την ημερομηνία.



## ■ Διαδικασία

Συνδέστε τη βιντεοκάμερα σε μία πρίζα του τοίχου χρησιμοποιώντας τον παρεχόμενο μετασχηματιστή εναλλασσόμενου ρεύματος και αφήστε την με το διακόπτη POWER στη θέση OFF (CHG) για πάνω από 24 ώρες.

## Για την αλλαγή της μπαταρίας του τηλεχειριστηρίου

- 1 Καθώς πατάτε την προεσοχή, τοποθετήστε το νύχι σας στη σχισμή για να τραβήξετε έξω τη θήκη της μπαταρίας.
- 2 Τοποθετήστε μια νέα μπαταρία με την πλευρά + στραμμένη προς τα επάνω.
- 3 Τοποθετήστε τη θήκη της μπαταρίας πίσω προς το τηλεχειριστήριο μέχρι να εφραμώσει.

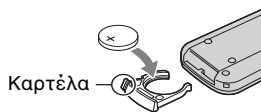

## ΠΡΟΕΙΔΟΠΟΙΗΣΗ

Υπάρχει κίνδυνος να εκραγεί η μπαταρία, εάν δεν την χειρίζεστε σωστά. Μην ελαναφορτίζετε τη μπαταρία, μην την αποσυναρμολογείτε και μην την πετάτε στη φωτιά.

- Όταν η μπαταρία λιθίου εξαντληθεί, η εμφάνιση του τηλεχειριστηρίου μπορεί να ελαττωθεί ή το τηλεχειριστήριο ενδέχεται να μη λειτουργεί σωστά. Σε αυτήν την περίπτωση, αντικαταστήστε τη μπαταρία με μια μπαταρία λιθίου Sony CR2025. Εάν χρησιμοποιήσετε άλλον τύπο μπαταρίας, υπάρχει κίνδυνος πυρκαγιάς ή έκρηξης.

# Προδιαγραφές

## Σύστημα

Μορφή συμπίεσης βίντεο: AVCHD (HD)/  
MPEG2 (SD)/JPEG (Ακίνητες εικόνες)

Μορφή συμπίεσης ήχου: Dolby Digital 2/5,1ch  
Dolby Digital 5.1 Creator

Σήμα βίντεο: χρώμα PAL, πρότυπα CCIR  
προδιαγραφών 1080/50i

Σκληρός δίσκος: HDR-SR11E: 60 GB  
HDR-SR12E: 120 GB

Κατά τη μέτρηση της χωρητικότητας των  
μέσων αποθήκευσης, το 1 GB ισούται με 1  
δισεκατομμύριο bytes, ένα μέρος των  
οποίων χρησιμοποιείται για διαχείριση  
δεδομένων.

Μορφή εγγραφής: Ταμιά (HD): AVCHD  
1080/50i

Ταμιά (SD): MPEG2-PS  
Ακίνητη εικόνα: Exif Έκδ.2.2\*

Σκόπευτρο: Ηλεκτρικό σκόπευτρο: έγχρωμο

Συσκευή εικόνας: αισθητήρας 5,8 mm (τύπου  
1/3,13) CMOS

Pixel εγγραφής (ακίνητη εικόνα, 4:3):  
Μέγ. 10,2 mega (3 680 × 2 760) pixel\*\*

Μικτό: περίπου. 5 660 000 pixel

Απόδοση (ταμιά, 16:9):

Περίπου 3 810 000 pixel

Απόδοση (ακίνητη εικόνα, 16:9):

Περίπου 3 810 000 pixel

Απόδοση (ακίνητη εικόνα, 4:3):

Περίπου 5 080 000 pixel

Φακός: Carl Zeiss Vario-Sonnar T\*  
12 × (Οπτικό), 24 ×, 150 × (Ψηφιακό)

Εστιακή απόσταση: F1,8 ~ 3,1

Διάμετρος φίλτρου: 37 mm

f=4,9 ~ 58,8 mm

Όταν μετατρέπεται σε φωτογραφική  
κάμερα 35 mm

Για τις ταινίες: 40 ~ 480 mm (16:9)

Για ακίνητες εικόνες: 37 ~ 444 mm (4:3)

Χρωματική θερμοκρασία: [ΑΥΤΟΜΑΤΗ],  
[1 ΠΑΤΗΜΑ],

[ΕΣΩΤΕΡΙΚΟΣ] (3 200 K),

[ΕΞΩΤΕΡΙΚΟΣ] (5 800 K)

Ελάχιστος φωτισμός: 5 lx (lux) ([ΑΥΤ.ΑΡΓΟ  
ΚΛΕ.]) [ΕΝΕΡΓΟΠΟΙΜ], Ταχύτητα  
κλείστρου 1/25 δευτ.)

0 lx (lux) (κατά τη λειτουργία NightShot)

\* Το "Exif" είναι μορφή αρχείου για  
ακίνητες εικόνες το οποίο  
καθιερώθηκε από την JEITA (Japan  
Electronics and Information  
Technology Industries Association).  
Τα αρχεία σε αυτή τη μορφή μπορούν  
να έχουν επιπρόσθετες πληροφορίες,  
όπως τις πληροφορίες ρύθμισης της  
κάμερας κατά την ώρα της εγγραφής.

\*\* Η μοναδική διάταξη pixel του  
αισθητήρα Sony ClearVid CMOS και  
το σύστημα επεξεργασίας εικόνας  
(BIONZ) επιτρέπει ανάληψη  
φωτογραφιών αντίστοιχη των μεγεθών  
που περιγράφονται.

## Σύνδεσμοι εισόδου/εξόδου

Απομακρυσμένος ακροδέκτης A/V: Υποδοχή  
εξόδου σύνθετου σήματος/βίντεο και  
ήχου

Υποδοχή HDMI OUT: HDMI Type C mini  
υποδοχή

Υποδοχή ακουστικών: Στερεοφωνική  
υποδοχή mini (Ø 3,5mm)

Υποδοχή εισόδου MIC: Στερεοφωνική  
υποδοχή mini (Ø 3,5mm)

σύνδεσης USB: mini-B

## Θθόνη LCD

Εικόνα: 8,0 cm (τύπος 3,2, λόγος εικόνας 16:9)

Συνολικός αριθμός κουκκιδών: 921 600  
(1 920 × 480)

## Γενικά

Απαιτήσεις ισχύος: DC 6,8 V/7,2 V  
(μπαταρία)

DC 8,4 V (μετασχηματιστής AC)

Μέση κατανάλωση ισχύος: Κατά την εγγραφή  
με την κάμερα, χρησιμοποιώντας το  
σκόπευτρο με κανονική φωτεινότητα:

Σκληρός δίσκος:

HD: 4,2 W SD: 3,6 W

"Memory Stick PRO Duo":

HD: 4,2 W SD: 3,5 W

Κατά την εγγραφή με την κάμερα,  
χρησιμοποιώντας την οθόνη LCD με  
κανονική φωτεινότητα:

Σκληρός δίσκος:

HD: 4,5 W SD: 3,8 W

"Memory Stick PRO Duo":

HD: 4,5 W SD: 3,8 W

Θερμοκρασία λειτουργίας: 0 °C έως + 40 °C

Θερμοκρασία φύλαξης: -20 °C έως + 60 °C

Διαστάσεις (περίπου): 83 × 76 × 138 mm  
(π/υ/β)

περιλαμβανομένων των τμημάτων  
προβολής

83 × 76 × 138 mm (π/υ/β)

συμπεριλαμβάνονται τα προεξέχοντα  
εξαρτήματα και το παρεχόμενο σετ  
μπαταρίας που προσαρτάται

Βάρος (περίπου): HDR-SR11E 560 g μόνο η  
κύρια μονάδα

640 g συμπεριλαμβανομένης της  
παρεχόμενης επαναφορτιζόμενης  
μπαταρίας

HDR-SR12E: 570 g μόνο η κύρια μονάδα

650 g συμπεριλαμβανομένης της  
παρεχόμενης επαναφορτιζόμενης  
μπαταρίας

## Handycam Station DCRA-C210

### Σύνδεσμοι εισόδου/εξόδου

Υποδοχή A/V OUT: Υποδοχή εξόδου  
σύνθετου σήματος/βίντεο και ήχου

σύνδεσης USB: mini-B

### Προσαρμοστικό AC AC-L200/ L200B

Απατήσεις ισχύος: AC 100 V - 240 V,  
50/60 Hz

Κατανάλωση ρεύματος: 0,35 - 0,18 A

Κατανάλωση ισχύος: 18 W

Τάση εξόδου: DC 8,4 V\*

Θερμοκρασία λειτουργίας: 0 °C έως + 40 °C

Θερμοκρασία φύλαξης: -20 °C έως + 60 °C

Διαστάσεις (περίπου): 48 × 29 × 81 mm  
(π/υ/β) εκτός από των τμημάτων που  
προεξέχουν

Μάζα (περίπου): 170 g χωρίς το καλώδιο  
τροφοδοσίας ρεύματος

\* Βλέπε ετικέτα μετασηματιστή  
εναλλάσσομενου ρεύματος για άλλες  
προδιαγραφές.

## Επαναφορτιζόμενη μπαταρία NP-FH60

Μέγιστη τάση εξόδου: DC 8,4 V

Τάση εξόδου: DC 7,2 V

Χωρητικότητα: 7,2 Wh (1 000 mAh)

Τύπος: Ιόντων λιθίου

Ο σχεδιασμός και οι προδιαγραφές της  
βιντεοκάμερας και των εξαρτημάτων  
υπόκεινται σε αλλαγές χωρίς προειδοποίηση.

• Η βιντεοκάμερά σας έχει κατασκευαστεί με  
την άδεια των Dolby Laboratories.

## Σχετικά με τα εμπορικά σήματα

- "Handycam" και **HANDYCAM** είναι σήματα κατατεθέντα της Sony Corporation.
- "AVCHD" και το λογότυπο "AVCHD" είναι εμπορικά σήματα της Matsushita Electric Industrial Co., Ltd. και της Sony Corporation.
- "Memory Stick", "", "Memory Stick Duo", "MEMORY STICK DUO", "Memory Stick PRO Duo", "MEMORY STICK PRO DUO", "Memory Stick PRO-HG Duo", "MEMORY STICK PRO-HG DUO", "MagicGate", "MAGICGATE", "MagicGate Memory Stick" και "MagicGate Memory Stick Duo" είναι εμπορικά σήματα ή σήματα κατατεθέντα της Sony Corporation.
- "InfoLITHIUM" είναι εμπορικό σήμα της Sony Corporation.
- "x.v.Colour" είναι εμπορικό σήμα της Sony Corporation.
- "BIONZ" είναι εμπορικό σήμα της Sony Corporation.
- "BRAVIA" είναι εμπορικό σήμα της Sony Corporation.
- Το Dolby και το σύμβολο D είναι εμπορικά σήματα της Dolby Laboratories.
- Το Dolby Digital 5.1 Creator είναι εμπορικό σήμα της Dolby Laboratories.
- Το HDMI, το λογότυπο HDMI και το High-Definition Multimedia Interface είναι εμπορικά σήματα ή σήματα κατατεθέντα της HDMI Licensing LLC.
- Microsoft, Windows, Windows Media, Windows Vista και DirectX είναι σήματα κατατεθέντα ή εμπορικά σήματα της Microsoft Corporation στις Ηνωμένες Πολιτείες και/ή άλλες χώρες.
- Τα Macintosh και Mac OS είναι σήματα κατατεθέντα της Apple Inc. στις Η.Π.Α. και σε άλλες χώρες.
- Intel, Intel Core και Pentium είναι εμπορικά σήματα ή σήματα κατατεθέντα της Intel Corporation ή θυγατρικών αυτής, στις Η.Π.Α. και σε άλλες χώρες.
- Το Adobe, το λογότυπο Adobe και το Adobe Acrobat είναι σήματα κατατεθέντα ή εμπορικά σήματα της Adobe Systems Incorporated στις Η.Π.Α. ή/και σε άλλες χώρες.

Όλα τα άλλα ονόματα προϊόντων που αναφέρονται στο παρόν μπορεί να είναι εμπορικά σήματα ή σήματα κατατεθέντα των αντίστοιχων εταιρειών τους. Επιπλέον, τα ™ και ® δεν αναφέρονται σε όλες τις περιπτώσεις σε αυτό το εγχειρίδιο.

# Ευρωπαϊκή Εγγύηση Sony

## Αγαπητέ πελάτη,

Σας ευχαριστούμε που αγοράσατε αυτό το προϊόν της Sony. Ελπίζουμε να μείνετε ικανοποιημένοι από τη χρήση του. Στην απίθανη περίπτωση που το προϊόν σας χρειαστεί σέρβις (επισκευή) κατά τη διάρκεια της εγγύησης, παρακαλείσθε να επικοινωνήσετε με το κατάστημα αγοράς ή μ' ένα μέλος του δικτύου εξουσιοδοτημένων σέρβις (ASN) της Ευρωπαϊκής Οικονομικής Ζώνης (ΕΟΖ) ή και άλλων χωρών που αναφέρονται σ' αυτή την εγγύηση ή στα συνοδευτικά φυλλάδια (Περιοχή Κάλυψης της Εγγύησης). Μπορείτε να βρείτε λεπτομέρειες για τα μέλη του δικτύου ASN, για παράδειγμα σε τηλεφωνικούς καταλόγους, στους καταλόγους προϊόντων μας και στις ιστοσελίδες μας. Για να αποφύγετε κάθε περιττή ταλαιπωρία σας, συνιστούμε να διαβάσετε προσεκτικά το εγχειρίδιο χρήσης προτού ψάξετε για επισκευή κατά τη διάρκεια της εγγύησης.

## Η Εγγύησή Σας

Η παρούσα εγγύηση ισχύει για το προϊόν της Sony που αγοράσατε, εφόσον κάτι τέτοιο αναφέρεται στα φυλλάδια που συνοδεύουν το προϊόν σας, υπό την προϋπόθεση ότι αγοράστηκε εντός της Περιοχής Κάλυψης της Εγγύησης.

Με την παρούσα, η Sony εγγυάται ότι το προϊόν είναι απαλλαγμένο από κάθε ελάττωμα σχετιζόμενο με τα υλικά ή την κατασκευή, για μια περίοδο ΕΝΟΣ ΕΤΟΥΣ από την ημερομηνία της αρχικής αγοράς. Η αμοδία για να προσφέρει και εκπληρώσει την παρούσα εγγύηση εταιρεία Sony, είναι αυτή που αναφέρεται σ' αυτήν την Εγγύηση ή στο συνοδευτικό φυλλάδιο στη χώρα όπου επιδιώκεται η επισκευή κατά τη διάρκεια της εγγύησης.

Εάν, εντός της περιόδου εγγύησης, αποδειχθεί ελαττωματικό το προϊόν (κατά την ημερομηνία της αρχικής αγοράς) λόγω ακατάλληλων υλικών ή κατασκευής, η Sony ή ένα μέλος του δικτύου ASN της Περιοχής Κάλυψης της Εγγύησης θα επισκευάσει ή θα αντικαταστήσει (κατ' επιλογή της Sony) χωρίς επιβάρυνση για εργατικά ή ανταλλακτικά, το προϊόν ή τα ελαττωματικά εξαρτήματά του, εντός εύλογου χρόνου, βάσει των όρων και συνθηκών που παρατίθενται παρακάτω. Η Sony και τα μέλη του δικτύου ASN μπορούν να αντικαταστήσουν ελαττωματικά προϊόντα ή εξαρτήματα με νέα ή ανακυκλωμένα προϊόντα ή εξαρτήματα. Όλα τα προϊόντα και εξαρτήματα που έχουν αντικατασταθεί γίνονται ιδιοκτησία της Sony.

## Όροι

- Επισκευές δυνάμει της παρούσας εγγύησης θα γίνονται μόνο εάν προσκομισθεί το πρωτότυπο τιμολόγιο ή η απόδειξη πώλησης (με την ένδειξη της ημερομηνίας αγοράς, του μοντέλου του προϊόντος και του ονόματος του εμπόρου) μαζί με το ελαττωματικό προϊόν εντός της περιόδου εγγύησης. Η Sony και τα μέλη του δικτύου ASN μπορούν να αρνηθούν τη δωρεάν επισκευή κατά την περίοδο εγγύησης εάν δεν προσκομισθούν τα προαναφερόμενα έγγραφα ή εάν δεν προκύπτουν από αυτά η ημερομηνία αγοράς, το προϊόν ή το μοντέλο του προϊόντος ή το όνομα του εμπόρου. Η παρούσα εγγύηση δεν ισχύει εάν ο τύπος του μοντέλου ή ο σειριακός αριθμός του προϊόντος έχει αλλοιωθεί, διαγραφεί, αφαιρεθεί ή καταστεί δυσανάγνωστος.
- Για να αποφευχθεί βλάβη ή απώλεια/ διαγραφή σε αφαιρούμενα ή αποσπώμενα μέσα ή συσκευές αποθήκευσης δεδομένων, οφείλετε να τα αφαιρέσετε πριν παραδώσετε το προϊόν σας για επισκευή κατά την περίοδο εγγύησης.
- Η παρούσα εγγύηση δεν καλύπτει τα έξοδα και τους κινδύνους μεταφορών που συνδέονται με τη μεταφορά του προϊόντος σας προς και από τη Sony ή μέλος του δικτύου ASN.
- Η παρούσα εγγύηση δεν καλύπτει τα εξής:
  - Περιοδική συντήρηση και επισκευή ή αντικατάσταση εξαρτημάτων ως αποτέλεσμα φυσιολογικής φθοράς.
  - Ανάλωμα (αντακτικά μέρη για τα οποία προβλέπεται περιοδική αντικατάσταση κατά τη διάρκεια ζωής ενός προϊόντος όπως μη επαναφορτιζόμενες μπαταρίες, φινιρίγια εκτύπωσης, γραφίδες, λάμπες, κλπ.).
  - Ζημιά ή ελαττώματα που προκλήθηκαν λόγω μη τήρησης των οδηγιών χρήσης, λειτουργίας ή χειρισμού.
  - Ζημιά ή αλλαγές στο προϊόν που προκλήθηκαν από
    - Κακή χρήση, που περιλαμβάνει
      - \* χειρισμό που επιφέρει φυσική, αισθητική ή επιφανειακή ζημιά ή αλλαγές στο προϊόν ή βλάβη σε οθόνες υγρών κρυστάλλων
      - \* μη κανονική ή μη σύμφωνη με τις οδηγίες της Sony εγκατάσταση ή χρήση του προϊόντος
      - \* μη συντήρηση του προϊόντος σύμφωνα με τις οδηγίες σωστής συντήρησης της Sony
      - \* εγκατάσταση ή χρήση του προϊόντος με τρόπο μη σύμφωνο με τις τεχνικές προδιαγραφές και τα πρότυπα ασφαλείας που ισχύουν στη χώρα όπου έχει εγκατασταθεί και χρησιμοποιείται το προϊόν.

- Μολύνσεις από ιούς ή χρήση του προϊόντος με λογισμικό που δεν παρέχεται με το προϊόν ή λανθασμένη εγκατάσταση του λογισμικού.
- Την κατάσταση ή τα ελαττώματα των συστημάτων με τα οποία χρησιμοποιείται ή στα οποία ενσωματώνεται το προϊόν εκτός από άλλα προϊόντα της Sony ειδικά σχεδιασμένα για να χρησιμοποιούνται με το εν λόγω προϊόν.
- Χρήση του προϊόντος με εξαρτήματα, περιφερειακό εξοπλισμό και άλλα προϊόντα των οποίων ο τύπος, η κατάσταση και το πρότυπο δεν συνιστώνται από τη Sony.
- Επισκευή ή επιχειρηθείσα επισκευή από άτομα που δεν είναι μέλη της Sony ή του δικτύου ASN.
- Ρυθμίσεις ή προσαρμογές χωρίς την προηγούμενη γραπτή συγκατάθεση της Sony, στις οποίες συμπεριλαμβάνονται:
  - \* η αναβάθμιση του προϊόντος πέρα από τις προδιαγραφές ή τα χαρακτηριστικά που περιγράφονται στο εγχειρίδιο χρήσης ή
  - \* οι τροποποιήσεις του προϊόντος με σκοπό να συμμορφωθεί προς εθνικές ή τοπικές τεχνικές προδιαγραφές και πρότυπα ασφαλείας που ισχύουν σε χώρες για τις οποίες το προϊόν δεν είχε σχεδιαστεί και κατασκευαστεί ειδικά.
- Αμέλεια.
- Ατυχήματα, πυρκαγιά, υγρασία, χημικές και άλλες ουσίες, πλημμύρα, δονήσεις, υπερβολική θερμότητα, ακατάλληλο εξοπλισμό, υπέρταση, υπερβολική ή εσφαλμένη τροφοδοσία ή τάση εισόδου, ακτινοβολία, ηλεκτροστατικές εκκνώσεις συμπεριλαμβανομένου του κεραυνού, άλλες εξωτερικές δυνάμεις και επιδράσεις.

5. Η παρούσα εγγύηση καλύπτει μόνο τα υλικά μέρη του προϊόντος. Δεν καλύπτει το λογισμικό (είτε της Sony, είτε τρίτων κατασκευαστών) για το οποίο παρέχεται ή πρόκειται να ισχύσει μια άδεια χρήσης τελικού χρήστη ή χωριστές δηλώσεις εγγύησης ή εξαιρέσεις από την εγγύηση.

## Εξαιρέσεις και περιορισμοί

Με εξαίρεση των όσων αναφέρονται ανωτέρω, η Sony δεν παρέχει καμία εγγύηση (ρητή, σιωπηρή, εκ του νόμου ή άλλη) όσον αφορά την ποιότητα, την απόδοση, την ακριβεία, την αξιοπιστία, την καταλληλότητα του προϊόντος ή του λογισμικού που παρέχεται ή συνοδεύει το προϊόν, για συγκεκριμένο σκοπό. Εάν η ισχύουσα νομοθεσία απαγορεύει πλήρως ή μερικώς την παρούσα εξαίρεση, η Sony εξαιρεί ή περιορίζει την εγγύηση της μόνο στη μέγιστη έκταση που επιτρέπει η ισχύουσα νομοθεσία.

Οποιαδήποτε εγγύηση η οποία δεν εξαιρείται πλήρως (στο μέτρο που το επιτρέπει η ισχύουσα νομοθεσία) θα περιορίζεται στη διάρκεια ισχύος της παρούσας εγγύησης.

Η μοναδική υποχρέωση της Sony σύμφωνα με την παρούσα εγγύηση είναι η επισκευή ή η αντικατάσταση προϊόντων που υπόκεινται στους όρους και συνθήκες της εγγύησης. Η Sony δεν ευθύνεται για οποιαδήποτε απώλεια ή ζημία που σχετίζεται με τα προϊόντα, το σέρβις, την παρούσα εγγύηση, συμπεριλαμβανομένων - των οικονομικών και άυλων απωλειών - του τιμήματος που καταβλήθηκε για την αγορά του προϊόντος - της απώλειας κερδών, εισοδήματος, δεδομένων, επικοινωνίας ή χρήσης του προϊόντος ή οποιωνδήποτε συνδεδεμένων προϊόντων - της άμεσης, παρεπόμενης ή επακόλουθης απώλειας ή ζημίας, ακόμη και αν αυτή η απώλεια ή ζημία αφορά σε:

- Μειωμένη λειτουργία ή μη λειτουργία του προϊόντος ή συνδεδεμένων προϊόντων λόγω ελαττωμάτων ή μη διαθεσιμότητας κατά την περίοδο που αυτό βρίσκεται στη Sony ή σε μέλος του δικτύου ASN, η οποία προκάλυψε διακοπή διαθεσιμότητας του προϊόντος, απώλεια χρόνου χρήστη ή διακοπή της εργασίας.
- Παροχή ανακριβών πληροφοριών από το προϊόν ή από συνδεδεμένα προϊόντα.
- Ζημιά ή απώλεια προγραμμάτων λογισμικού ή αφαιρούμενων μέσων αποθήκευσης δεδομένων ή
- Μολύνσεις από ιούς ή άλλες αιτίες.

Τα ανωτέρω ισχύουν για απώλειες και ζημιές, που υπόκεινται σε οιοδήποτε γενικές αρχές δικαίου, συμπεριλαμβανομένης της αμέλειας ή άλλων αδικοπραξιών, αθέτησης σύμβασης, ρητής ή σιωπηρής εγγύησης, και απόλυτης ευθύνης (ακόμα και για θέματα για τα οποία η Sony ή μέλος του δικτύου ASN έχει ειδοποιηθεί για τη δυνατότητα πρόκλησης τέτοιων ζημιών).

Στο μέτρο που η ισχύουσα νομοθεσία απαγορεύει ή περιορίζει αυτές τις εξαιρέσεις ευθύνης, η Sony εξαιρεί ή περιορίζει την ευθύνη της μόνο στη μέγιστη έκταση που της επιτρέπει η ισχύουσα νομοθεσία. Για παράδειγμα, μερικά κράτη απαγορεύουν την εξαιρέση ή τον περιορισμό ζημιών που οφείλονται σε αμέλεια, σε βαριά αμέλεια, σε εκ προθέσεως παράπτωμα, σε δόλο και παρόμοιες πράξεις. Σε καμία περίπτωση, η ευθύνη της Sony κατά την παρούσα εγγύηση, δεν υπερβαίνει την τιμή που καταβλήθηκε για την αγορά του προϊόντος, ωστόσο αν η ισχύουσα νομοθεσία επιτρέπει μόνο περιορισμούς ευθυνών υψηλότερου βαθμού, θα ισχύουν οι τελευταίοι.

## **Τα επιφυσασσόμενα νόμιμα δικαιώματά σας**

Ο καταναλωτής έχει έναντι της Sony τα δικαιώματα που απορρέουν από την παρούσα εγγύηση, σύμφωνα με τους όρους που περιέχονται σε αυτήν, χωρίς να παραβλάπτονται τα δικαιώματά του που πηγάζουν από την ισχύουσα εθνική νομοθεσία σχετικά με την πώληση καταναλωτικών προϊόντων. Η παρούσα εγγύηση δεν θίγει τα νόμιμα δικαιώματα που ενδεχομένως να έχετε, ούτε εκείνα που δεν μπορούν να εξαιρεθούν ή να περιοριστούν, ούτε δικαιώματά σας έναντι των προσώπων από τα οποία αγοράσατε το προϊόν. Η διεκδίκηση οποιωνδήποτε δικαιωμάτων σας εναπόκειται αποκλειστικά σε εσάς.

## **Sony Hellas A.E.E.**

Ρ. Φεραίου 44-46 & Λ. Μεσογείων 253-255  
154 51 Ν. Ψυχικό

## **Τμήμα Εξυπηρέτησης Πελατών Sony**

Τηλ. 801 11 92000  
e-mail : cic-greece@eu.sony.com

Version 1.0 - 01.2004

Des informations complémentaires sur ce produit et des réponses à des questions fréquemment posées sont disponibles sur notre site Web d'assistance client.

Extra informatie over dit product en antwoorden op veelgestelde vragen vindt u op onze website voor klantenondersteuning.

Πρόσθετες πληροφορίες και απαντήσεις σε συχνές ερωτήσεις που αφορούν το προϊόν αυτό μπορείτε να βρείτε στο τμήμα υποστήριξης πελατών στην ιστοσελίδα μας.

<http://www.sony.net/>



Imprimé sur papier recyclé à 70 % ou plus avec de l'encre à base d'huile végétale sans COV (composés organiques volatils).

Gedrukt op 70% of hoger kringlooppapier met VOC (vluchtige organische verbinding)-vrije inkt op basis van plantaardige olie.

Εκτυπωμένο σε 70% ή περισσότερο ανακυκλωμένο χαρτί με χρήση μελανιού βασισμένου σε φυτικά έλαια, που δεν εμπεριέχει ΠΟΕ (Πτητικές Οργανικές Ενώσεις).

Printed in Japan



3286586210