

Glasstron

Operating Instructions

US

Mode d'emploi

FR

WARNING

YOUR FAILURE TO FOLLOW THESE OPERATING INSTRUCTIONS MAY RESULT IN EYE FATIGUE, EYE DAMAGE, OR OTHER INJURY.

CAREFULLY READ THIS INSTRUCTION MANUAL AND BECOME FAMILIAR WITH ALL SAFETY INSTRUCTIONS FOR THIS PRODUCT.

THIS PRODUCT SHOULD NOT BE USED BY CHILDREN AGE 15 OR YOUNGER. IF YOU HAVE BEEN DIAGNOSED WITH EYE DISEASE OR EYE INJURY, CONSULT YOUR DOCTOR BEFORE USE AND DO NOT USE WITHOUT YOUR DOCTOR'S APPROVAL.

AVERTISSEMENT

LE NON-RESPECT DES PRESENTES INSTRUCTIONS D'UTILISATION IMPLIQUE DES RISQUES DE FATIGUE, DE BLESSURE OU AUTRES AUX YEUX.

LISEZ ATTENTIVEMENT LE PRESENT MODE D'EMPLOI ET FAMILIARISEZ-VOUS AVEC TOUTES LES INSTRUCTIONS DE SECURITE AFFERENTES.

CET APPAREIL NE PEUT ETRE UTILISE PAR DES ENFANTS AGES DE 15 ANS OU MOINS. SI VOUS SOUFFREZ DE MALADIES OU D'AFFECTIONS OCULAIRES, CONSULTEZ VOTRE MEDECIN AVANT D'UTILISER CET APPAREIL ET NE L'UTILISEZ PAS SANS L'AUTORISATION DE VOTRE MEDECIN.

Personal LCD Monitor

Glasstron™

PLM-A55

WARNING

To prevent fire or shock hazard, do not expose the unit to rain or moisture.

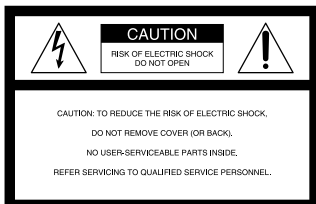

This symbol is intended to alert the user to the presence of uninsulated “dangerous voltage” within the product’s enclosure that may be of sufficient magnitude to constitute a risk of electric shock to persons.



This symbol is intended to alert the user to the presence of important operating and maintenance (servicing) instructions in the literature accompanying the appliance.

CAUTION

To prevent electric shock, match wide blade of plug to wide slot, fully insert.

The supplied interface cable must be used with the equipment in order to comply with the limits for a digital device pursuant to Subpart B of Part 15 of FCC Rules.

Precautions

- One blade of the plug is wider than the other for the purpose of safety and will fit into the power outlet only one way. If you are unable to insert the plug fully into the outlet, contact your dealer.
- You can use your Glasstron in any country or area with the supplied AC power adapter within 100 V to 240 V AC, 50/60 Hz. Use a commercially available AC plug adapter [a], if necessary, depending on the design of the wall outlet [b].

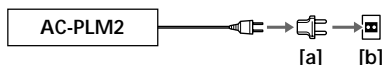

INFORMATION

This equipment has been tested and found to comply with the limits for a Class B digital device, pursuant to Part 15 of the FCC Rules. These limits are designed to provide reasonable protection against harmful interference in a residential installation. This equipment generates, uses, and can radiate radio frequency energy and, if not installed and used in accordance with the instructions, may cause harmful interference to radio communications. However, there is no guarantee that interference will not occur in a particular installation. If this equipment does cause harmful interference to radio or television reception, which can be determined by turning the equipment off and on, the user is encouraged to try to correct the interference by one or more of the following measures:

- Reorient or relocate the receiving antenna.
- Increase the separation between the equipment and receiver.
- Connect the equipment into an outlet on a circuit different from that to which the receiver is connected.
- Consult the dealer or an experienced radio/TV technician for help.

CAUTION

You are cautioned that any changes or modifications not expressly approved in this manual could void your authority to operate this equipment.

Owner's record

The model and serial numbers are located at the rear of the power supply box. Record these numbers in the spaces provided below. Refer to them whenever you call upon your Sony dealer regarding this product.

Model No. _____

Serial No. _____

DISPOSAL OF LITHIUM ION BATTERY.

LITHIUM ION BATTERY. DISPOSE OF PROPERLY.

You can return your unwanted lithium ion batteries to your nearest Sony Service Center or Factory Service Center.

NOTE: In some areas the disposal of lithium ion batteries in household or business trash may be prohibited.

For the Sony Service Center nearest you call 1-800-222-SONY (United States only)

For the Sony Factory Service Center nearest you call 416-499-SONY (Canada only)

Caution: Do not handle damaged or leaking lithium ion batteries.

US

Glasstron is a brand-new concept in visual display

Congratulations on your purchase of a Sony Glasstron Personal Viewer. The Glasstron, using current technology in small, lightweight visual displays, provides a television viewing experience similar to watching a 52-inch television from a distance of approximately 6.6 feet (2 m). (Viewing experience may differ according to individual perception.)

Note on the LCD (Liquid Crystal Display)

The LCD screen is made with high-precision technology. However, black points or bright points of light (red, blue, or green) may appear constantly on the LCD screen. This is not malfunction. (Effective dots: more than 99.99%)

The Glasstron Personal Viewer creates an image through two separate liquid crystal displays, in close proximity to your eyes. To insure your safe use of the Glasstron, please become familiar with its basic operations, including proper fitting instructions, and be aware of any symptoms of eye fatigue or other discomfort you may experience.

WARNING

YOUR FAILURE TO FOLLOW THESE OPERATING INSTRUCTIONS MAY RESULT IN EYE FATIGUE, EYE IMPAIRMENT, OR OTHER EYE INJURY, PROPERTY DAMAGE OR DEATH.

WARNING

THIS PRODUCT SHOULD NOT BE USED BY CHILDREN AGE 15 OR YOUNGER. THE EYES OF CHILDREN ARE STILL DEVELOPING AND MAY BE ADVERSELY AFFECTED FROM USE OF THIS PRODUCT.

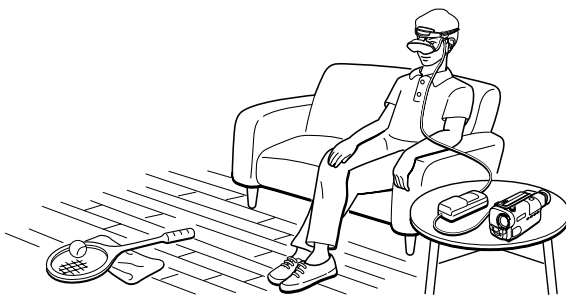

Table of Contents

SAFETY INSTRUCTIONS	6
----------------------------------	----------

About the Glasstron	11
---------------------------	----

Getting Started

Checking the supplied accessories	12
Locating the parts and controls	13
Connecting the Glasstron	
Connecting the video equipment	14
Connecting the power source	15
Wearing the Glasstron	16
Turning on the Glasstron	
Checking the display unit position	18
Checking the screen position alignment	20
Setting the password	23

Operations

Using the Glasstron	25
Checking the display indication	26
Screen warnings against overuse of the Glasstron	27
Viewing the surrounding environment (See-through)	28
Adjusting the sound and picture	29
Using the optional battery pack	32

Additional Information

Precautions	34
Troubleshooting	36
Specifications	37
Index	37

SAFETY INSTRUCTIONS

THE SONY GLASSTRON PERSONAL VIEWER SHOULD BE USED IN STRICT ACCORDANCE WITH ALL INSTRUCTIONS TO PREVENT EYE OR OTHER INJURY, LOSS OF VISUAL FUNCTIONS, PROPERTY DAMAGE, OR DEATH.

USE RESTRICTIONS

Warning: No Use by Children Age 15 or Younger.

This product is designed for adult use.

The eyes of children are still developing and may be adversely affected by use of this product, and it may cause eye fatigue, eye damage, or loss of visual functions.

In addition, this product may not be adjusted to fit a child's head.

Safety Password: To prevent use by children age 15 or younger, this product has been equipped with a safety password protection system. For instructions on the use of the password protection system, see page 23.

Warning: Eye Disease/Eye Injury/Glaucoma.

If you have been diagnosed with or are susceptible to eye disease, eye injury, or glaucoma, consult your doctor before use and do not use without your doctor's approval. Use of this product by individuals with conditions such as glaucoma may cause these conditions to worsen.

Caution: Heart Disease/High Blood Pressure.

If you have a history of heart disease or high blood pressure, consult your doctor before use and do not use without your doctor's approval. Use of this product allows the viewer to feel they are in the action, which may result in increased anxiety or heart injury. If during viewing any increased anxiety is experienced, stop using the product immediately and rest. If the symptoms persist after rest, consult your doctor.

Caution: Seizures.

If you have a history of temporary spasms, unconsciousness, or epileptic seizures from light stimulation, consult your doctor before use and do not use without your doctor's approval. Use of this product by such individuals may cause spasms, unconsciousness, or seizures. If you experience such symptoms during use, stop using the product immediately and consult your doctor.

ADDITIONAL SAFETY INFORMATION.

- A. Health Concerns. See pages 7 through 8.
- B. Instructions for Safe Fit. See page 9.
- C. Warnings for Electronic Products. See page 10.

Health Concerns

Warning: Eye Fatigue/Eye Damage/Loss of Visual Functions.

Misuse or overuse of this product may result in eye fatigue, eye damage, or loss of visual functions. Stop using if you feel tired or experience headaches or discomfort.

Warning: No Use by Children Age 15 or Younger.

This product is designed for adult use.

The eyes of children are still developing and may be adversely affected by use of this product, and it may cause eye fatigue, eye damage, or loss of visual functions.

In addition, this product may not be adjusted to fit a child's head.

Caution: Sickness/Headache/Nausea.

If during use you experience any of the following symptoms, stop using this product immediately and rest. These symptoms may indicate that you are misusing or overusing the product (see "Instructions for Safe Fit," page 9) or that you should not use the product for health reasons. If the following symptoms persist after rest, consult your doctor.

- sore eyes, eye fatigue, or double vision
- headache
- inability to focus on the screen
- nausea or motion sickness
- stiff or sore shoulders or neck

After six hours the product automatically turns off to prevent eye fatigue or eye damage. For instructions on these functions, see page 27.

Caution: Motion Sickness from Viewing Programs.

Some viewers may experience motion sickness, headache, or nausea from viewing movies or video programs, especially those with intense action and movement. If you feel any of these symptoms, stop using the product immediately. To avoid personal injury or injury to others, do not drive a car or motorcycle, nor do anything that requires concentration until the symptoms disappear.

Health Concerns

Caution: Motion Sickness from External Motion.

Do not use this product while subject to external motion — for example, as a passenger in a car. Use of this product under these conditions may cause motion sickness.

Caution: Accidents.

Do not use this product while walking, skating, bicycling, operating a motor vehicle or other power equipment, or while engaged in any other similar activity.

Use of this product under these conditions may result in an accident, injury, or death to yourself or others.

Caution: Sound Volume.

Avoid using headphones at high volume. Hearing experts advise against continuous, loud, and extended play. If you experience a ringing in your ears, reduce volume or discontinue use.

Instructions for Safe Fit

Warning: Proper Fit.

Each time this product is used, adjustment screens will appear requiring the viewer to properly fit the product. Proper fit means that an asterisk (*) will appear in each corner of the display. Failure to properly fit the product each time may result in eye fatigue, eye damage, or loss of visual functions and may result in accident or injury. For instructions on how to properly fit this product, see pages 18 through 22.

Warning: No Use by Children Age 15 or Younger.

This product is designed for adult use.

The eyes of children are still developing and may be adversely affected by use of this product, and it may cause eye fatigue, eye damage, or loss of visual functions.

In addition, this product may not be adjusted to fit a child's head.

Safety Password: To prevent use by children age 15 or younger, this product has been equipped with a safety password protection system. For instructions on the use of the password protection system, see page 23.

Warnings for Electronic Products

Caution: Electric Shock.

Failure to observe all operating and maintenance instructions may cause damage to your product and may result in property damage or injury or death from electric shock, fire, or other cause.

Caution: Do Not Disassemble.

Any required service on this product should be performed by a trained authorized servicer. Failure to comply with this warning may result in property damage or personal injury or death from electric shock, fire, or other cause.

Caution: Avoid Wet, Humid, Dusty and Smoky Environments.

This product may be adversely affected by wet, humid, dusty, and smoky conditions which may result in property damage, personal injury or death. Do not use this product near or around water. Avoid using or storing this product under these conditions.

Caution: Avoid High Temperature or Direct Sunlight/Avoid Mechanical Shock.

This product may be deformed by high temperature or direct sunlight and also by dropping the product or other mechanical shock. Avoid these conditions, as the screens may lose proper alignment and it may cause eye fatigue or eye damage.

Caution: Unplug the Product When Not in Use.

Always unplug this product when it will not be in use for extended periods of time or during vacations.

About the Glasstron

Caution: The screen is always right in front of you.

The Glasstron is a head-mounted display. With this type of display, the screen is always in front of you even if you move your head. Because of this feature, you can concentrate on the screen more easily compared with ordinary TVs and you have a sense of being in the action.

- It is easy to adjust the Glasstron to your eyes. You can use the display unit even while wearing glasses.
- Every time you use the Glasstron, the adjustment screen appears to help you adjust the display unit properly. You can also check whether the left and right screen positions are properly aligned or not.
- Cautions appear on the screen about every two hours to remind you to check for eye fatigue. The power will automatically turn off if you do not press the SEL/PUSH EXEC jog dial. If you keep using the Glasstron continuously for six hours, a warning appears on the screen and the power will turn off automatically.

The Glasstron consists of the following items:

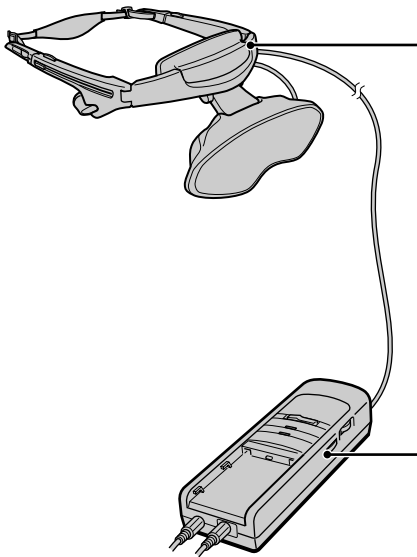

Display unit

The display unit is equipped with two small (left and right) LCDs.

You can adjust the sound volume. You can also use the SHUTTER switch to see the surrounding environment.

Power supply box

You can use Sony's recommended optional battery pack. You can also use the house current for viewing or for charging a battery pack. To use the Glasstron, connect your video equipment to A/V IN on the power supply box.

Features

- A powerful, big screen experience comparable to watching a 52-inch screen from approximately 6.6 feet (2 m) away.
- Handy portable folding display.
- Solid and lightweight components made of magnesium alloy with the display unit weighing only 5.3 oz (150 g).
- The see-through function allows you to see the surrounding environment even while wearing the Glasstron.
- You can use the Glasstron while wearing glasses.
- You can connect optional headphones to the headphones jack to enjoy the high quality sound.
- Approximate continuous use for up to 2 hours 20 minutes with Sony's recommended battery pack, NP-F550.

Checking the supplied accessories

Check that the following accessories are supplied with your Glasstron. If any item is not supplied, contact your Sony dealer or local authorized Sony service facility.

- Display unit/Power supply box (1)

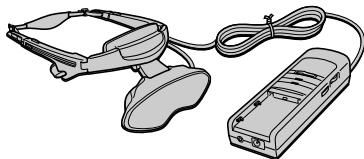

- Sunshades (1 pair)



- AC power adapter AC-PLM2 (1)

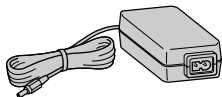

- AC power cord (1)

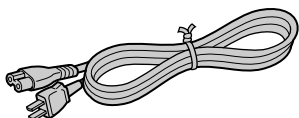

- Audio/video cable (special miniplug ↔ phono plug) (1)

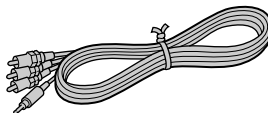

- Audio/video cable (special miniplug ↔ special miniplug) (1)



- Carrying cases (2)

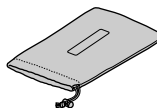
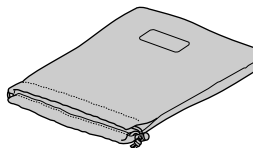

- Operating instructions manual (1)

- Warranty (1)

Locating the parts and controls

Refer to the pages indicated in parentheses () for details.

Display unit

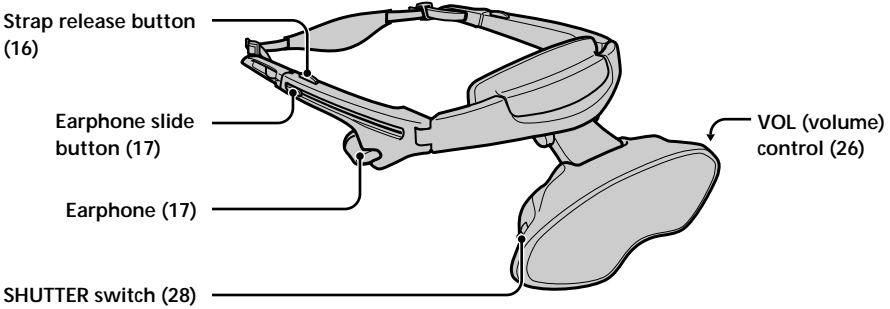

Power supply box

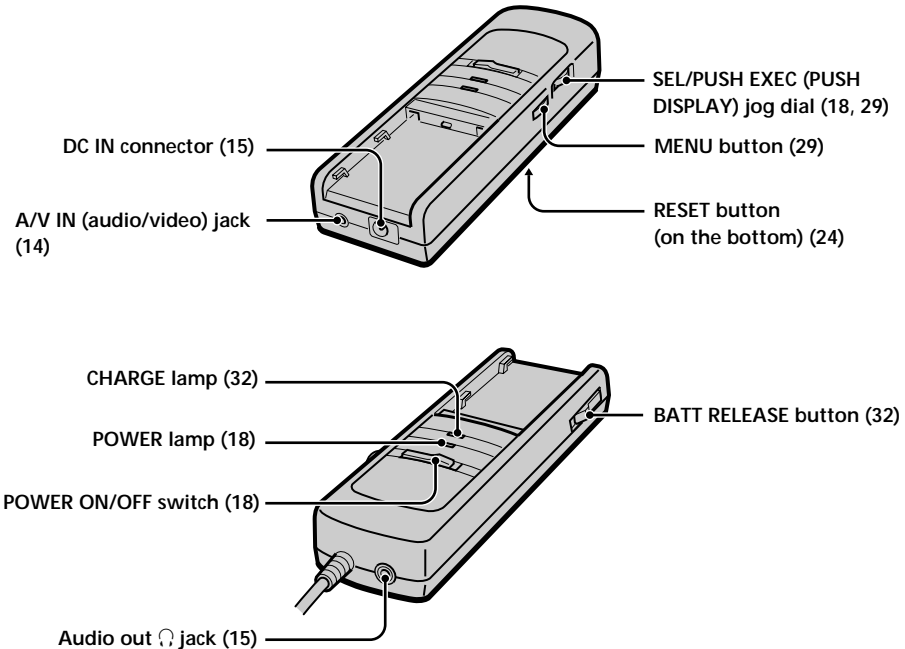

Connecting the Glasstron

Connecting the video equipment

Connect a VCR, laser disc player, DVD player, or camcorder to the power supply box as shown below.

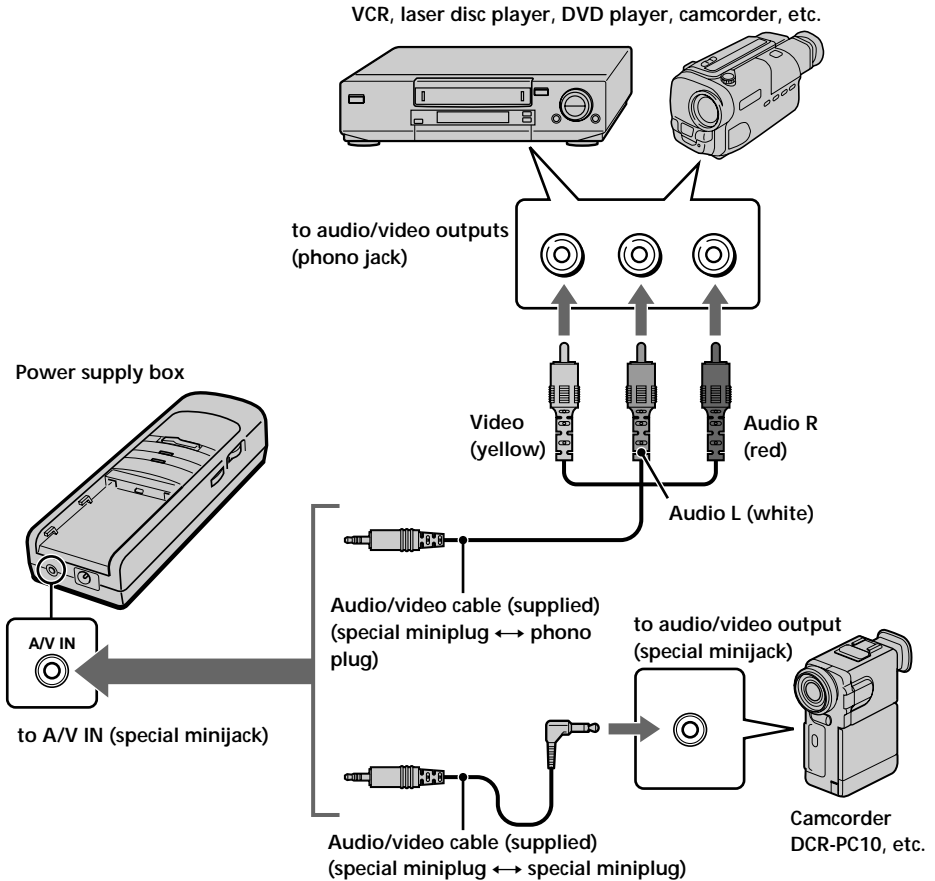

About the audio/video input jack

The audio/video input jack of the Glasstron is a special minijack, and the signal connections are aligned as shown on the right. This alignment may differ depending on the equipment.

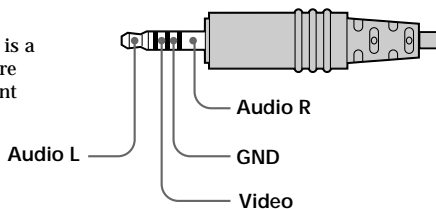

Notes

- Even if you use the supplied audio/video cable, the audio and video signals may not be carried to the Glasstron depending on the video source. In this case, contact your Sony dealer or local authorized Sony service facility.

- When you connect the Glasstron to the audio output jacks (phono jacks) of your video equipment, connect the Glasstron to both the right and left audio output jacks. If you connect the Glasstron to just one audio output jack, you will hear sound from only one of the stereo earphones.

Connecting the power source

Connect the AC power adapter AC-PLM2 (supplied) to a wall outlet. Do not connect the power source until all other connections are complete.

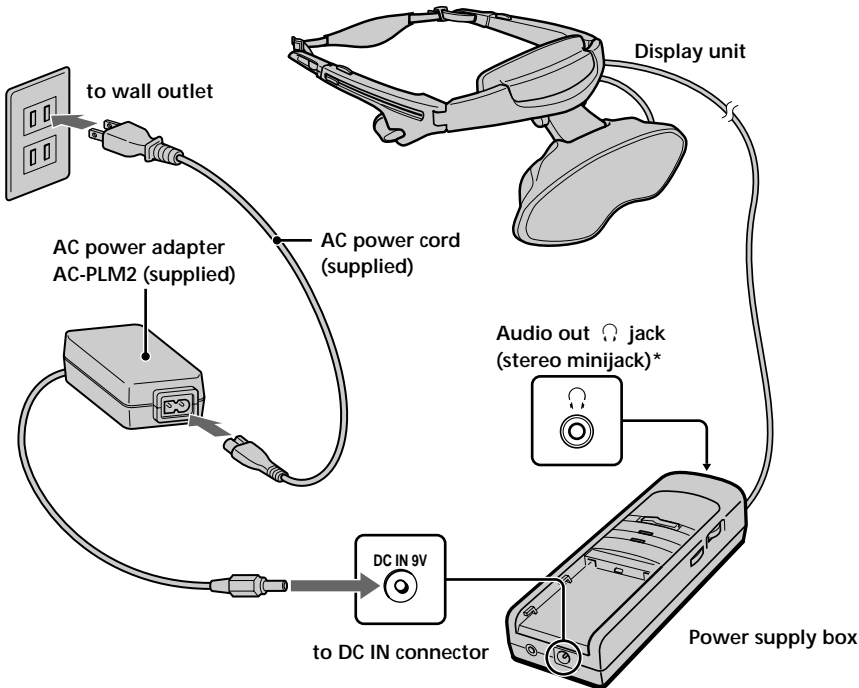

* You can connect an optional headphone set. When using an optional headphone set, the sound from the Glasstron earphones is muted.

Wearing the Glasstron

WARNING

- Failure to properly fit the product (see “Proper Fit,” page 9) each time may result in eye fatigue, eye damage, or loss of visual functions and may result in accident or injury.
- This product should not be used by children age 15 or younger.
The eyes of children are still developing and may be adversely affected by use of this product, and it may cause eye fatigue, eye damage, or loss of visual functions.
In addition, this product may not be adjusted to fit a child’s head.

If you normally wear glasses while watching TV, you can use the Glasstron while wearing glasses.

1 Loosen the back strap.

- ① Press and hold the strap release buttons,
- ② Then, loosen the back strap in the direction of the arrows.

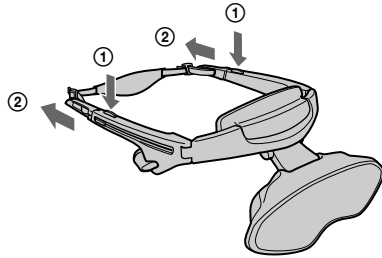

2 Put on the Glasstron.

Hold the front pad against your forehead and place the rear strap so it is fixed firmly around the back of your head.

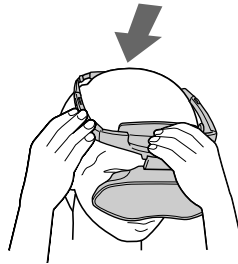

3 Adjust the strap.

Adjust the strap after putting on the Glasstron.
Make sure the strap is snug but comfortable.

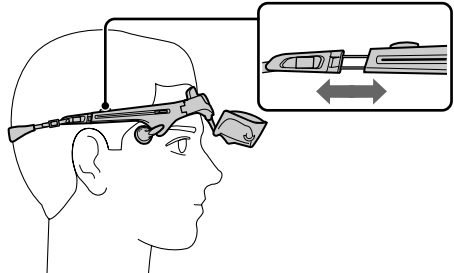

4 Adjust the angle of the display unit.

While holding the front pad against your forehead, adjust the angle of the display unit using the two hinges. Move the display unit close to your eyes at a slight downward angle. If you wear glasses, move the display unit as close to the lenses as possible.

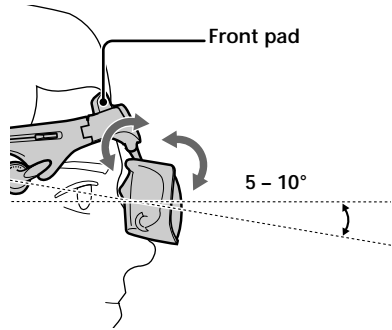

5 Adjust the stereo earphones.

Pull the earphones out. To adjust the slack, reel in the earphone cord by pressing the slide button in the direction of the arrow.

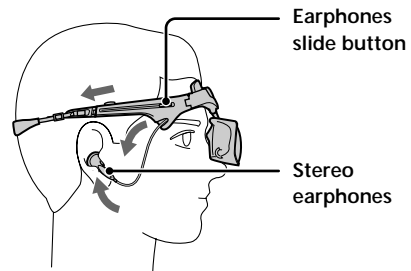

Adjusting the back strap

If the strap does not fit properly in step 3, adjust the strap by changing the belt length.

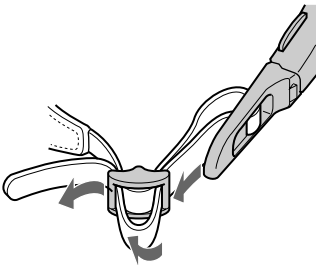

Attaching the sunshades

You can attach the supplied sunshades if you like. The sunshades prevent the LCD screen from reflecting light that may interfere with the picture.

Attach the sunshades on the right and left sides of the display unit by inserting the tabs on the sunshades into the holes on the display unit in the order illustrated below.

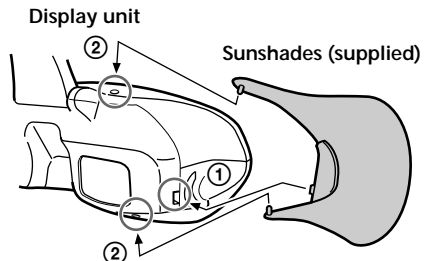

Turning on the Glasstron

After you complete all of the connections and put on the Glasstron properly, turn on the Glasstron and follow the procedures below.

- ① Checking the display unit position → This page
- ② Checking the screen position alignment → Pages 20 through 22
- ③ Setting a password → Pages 22 and 23

If you do not want to use a password, you have to set the Glasstron to operate without using a password in “Setting the password.”

Checking the display unit position

Every time you turn on the Glasstron, the adjustment screen appears to help you adjust the display unit properly. Adjust the display unit following the procedure below.

1 Turn on the Glasstron using the POWER switch.

The POWER lamp lights up.

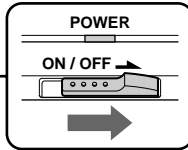
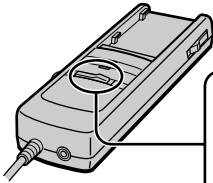

Screen

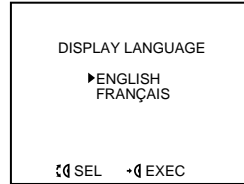

2 Turn the SEL/PUSH EXEC jog dial to select the language, English or French, then press the jog dial.

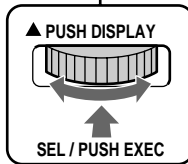
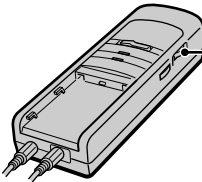

3 Read the WARNING and press the jog dial.

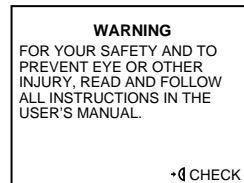
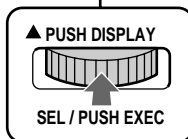
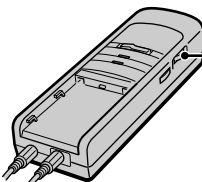

4 Read the next WARNING and press the jog dial.

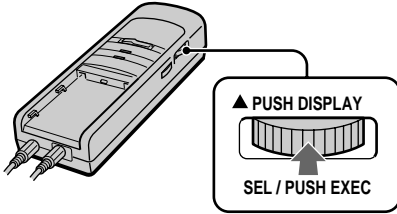

WARNING
THIS PRODUCT SHOULD NOT BE USED BY CHILDREN AGE 15 OR YOUNGER. SEE THE USER'S MANUAL FOR DETAILS.

▶ CHECK

5 Adjust the display unit so that you can see an asterisk (*) in each of the four corners as shown below.

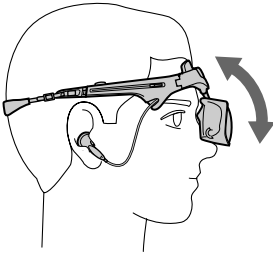

Correct

* **WARNING** *

TO CONFIRM SAFE FIT AND PREVENT EYE FATIGUE OR EYE DAMAGE, ADJUST THE DISPLAY SO THAT AN ASTERISK [*] APPEARS IN EACH CORNER. SEE THE USER'S MANUAL FOR DETAILS.

* ▶ CHECK *

Incorrect

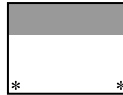

Incorrect



Incorrect



Incorrect



6 After you complete the display unit adjustment, press the jog dial.

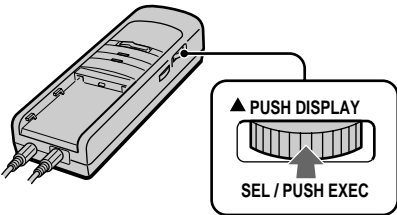

continued

Turning on the Glasstron (continued)

- 7 Read the next **WARNING**, then go to “Checking the screen position alignment.”

WARNING
TO PREVENT EYE DAMAGE,
DO NOT USE THIS PRODUCT
IF THE VERTICAL LINES
DO NOT CROSS THE
HORIZONTAL LINE ON THE
NEXT SCREEN.
SEE THE USER'S MANUAL
FOR DETAILS.

•CHECK

Checking the screen position alignment

WARNING

Each time this product is used, adjustment screens will appear, requiring the viewer to properly fit the product. Proper fit means that an asterisk (*) will appear in each corner of the display. To prevent eye damage, do not use this product if the vertical lines do not cross the horizontal line on the next screen.

The Glasstron includes two small (left and right) LCDs. You are watching a combined picture created from these two screens. Although the screen position is properly aligned at the factory, it may become misaligned if the Glasstron is deformed or damaged. Check the screen position alignment every time you turn on the Glasstron. If you cannot have correct screen alignment, stop using the Glasstron immediately.

- 1 Press the SEL/PUSH EXEC jog dial.

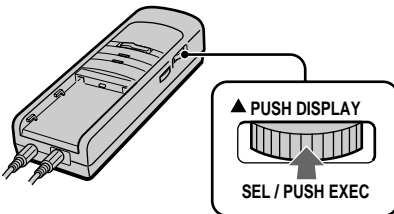

Screen

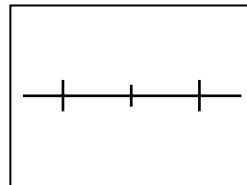

2

If the screens are aligned, press the jog dial.

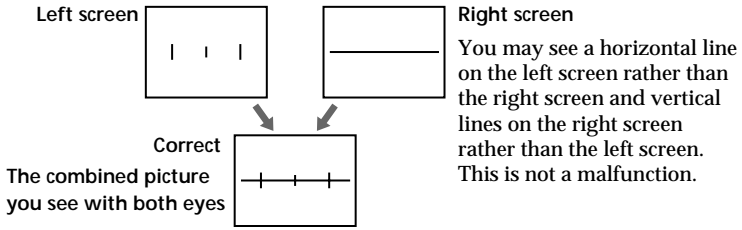

If the image you see matches one of the pictures below, you have correct screen alignment.

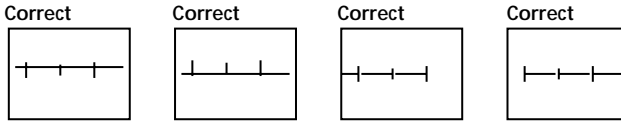

If the image you see matches one of the pictures below, stop using the Glasstron immediately. Use of the Glasstron under such conditions may cause eye fatigue or eye damage.

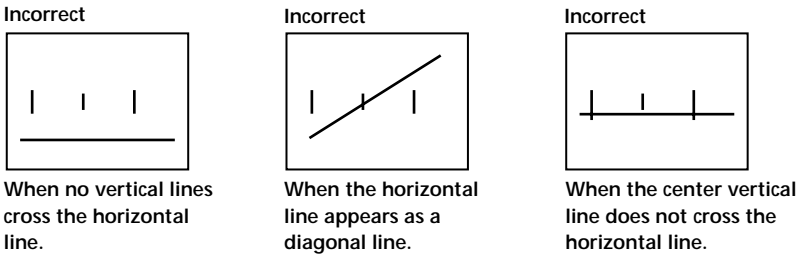

If you cannot see a proper arrangement of these lines even after resting your eyes for a few hours, the Glasstron may not be operating correctly. Contact your Sony dealer or local authorized Sony service facility.

continued

Turning on the Glasstron (continued)

3

Read the **WARNING** and press the jog dial.

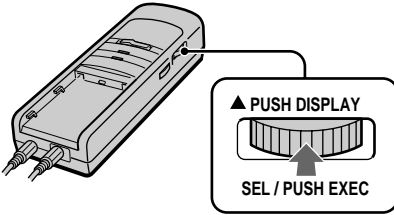

WARNING
MISUSE OR OVERUSE OF THE PRODUCT MAY RESULT IN EYE FATIGUE OR EYE DAMAGE. STOP USING IF YOU FEEL TIRED OR EXPERIENCE HEADACHES OR DISCOMFORT. SEE THE USER'S MANUAL FOR DETAILS. •◀ CHECK

The password “YES or NO” screen appears.

DO YOU WISH TO SET A THREE NUMBER PASSWORD?

▶ YES
NO

SEE THE USER'S MANUAL FOR DETAILS.

◀◀ SEL ▶▶ EXEC



Go to “Setting the password” on page 23.

Setting the password

WARNING

This product should not be used by children age 15 or younger. The eyes of children are still developing and may be adversely affected by use of this product. To prevent such use, this product has been equipped with a safety password protection system. Please use a secure password if children age 15 or younger may have access to this product.

Once you set a password, you have to input the password every time you use the Glasstron. Do not forget your password. If you like, you can set the Glasstron to operate without a password.

Before you start...

Follow the procedure in "Turning on the Glasstron" (pages 18 through 22). The password "YES or NO" screen appears on the screen.

1 Select whether to set a password or not using the SEL/PUSH EXEC jog dial.

If you need to set a password, select YES. If not, select NO by turning the jog dial. Then press the jog dial. If you do not need to set a password, go to step 4 in "Using the Glasstron" (page 26).

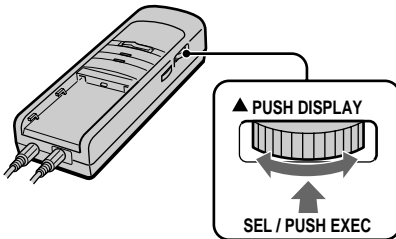

Screen

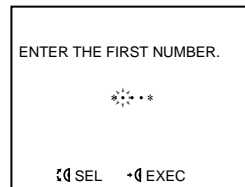
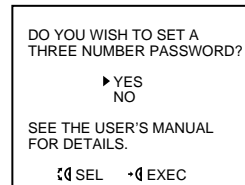

2 Enter a three digit password number, one by one, by using the jog dial.

Turn the jog dial to enter the first number, then press the jog dial. Enter the second and third numbers in the same way.

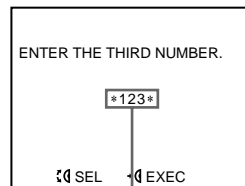
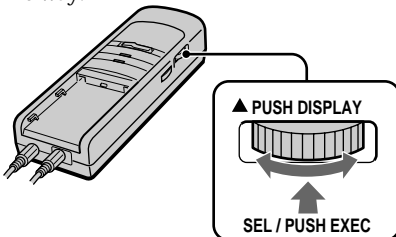

Entered password

continued

Setting the password (continued)

3 Verify a password using the jog dial.

If the password is correct, select YES by turning the jog dial. If not, select NO. Then press the jog dial.

If you select NO, return to step 1.

If you select YES, go to step 4 in "Using the Glasstron" (page 26).

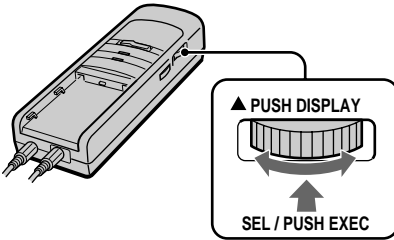
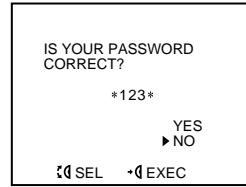

Changing the password

When the power is on, press RESET with a pointed object such as a ballpoint pen.

- If you have already read the WARNING messages (pages 18 through 22) (for example, while watching a video picture), the display will return to step 1 in "Setting the password" (page 23).
- If you have not read the WARNING messages (for example, you have forgotten your password), the display will return to step 3 in "Turning on the Glasstron" (page 18).

If you need to set a password after having set the Glasstron to operate without a password, follow the same procedure above.

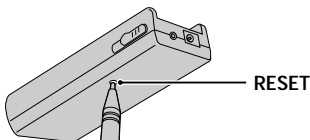

Note

Pressing the RESET button does not affect picture or sound adjustments.

Using the Glasstron

You need to set a password the first time you use the Glasstron or after you reset the Glasstron. Set the password following the procedure in “Setting the password” (pages 23 and 24).

Before you start...

Be sure to follow the procedures in “Connecting the Glasstron” (page 14) and “Wearing the Glasstron” (page 16).

1 Turn on the Glasstron using the POWER switch, then press the SEL/PUSH EXEC jog dial.

Change the display language before pressing the jog dial, if necessary.

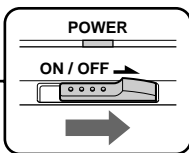
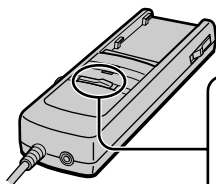

Screen



If you have set the Glasstron to operate without a password, go to step 3.

2 Turn the jog dial to enter the first number of your password, then press the jog dial. Enter the second and third numbers in the same way.

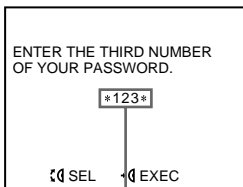
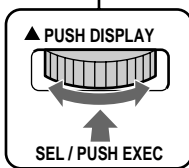
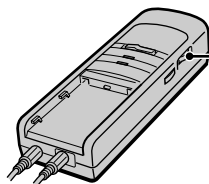

Entered password

If you enter a wrong password, the message shown on the right appears. Enter the correct password.

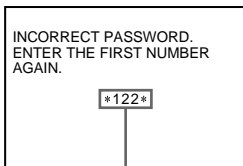

Wrong password

If you have entered a wrong password more than five times, after about ten seconds, the Glasstron turns off automatically.

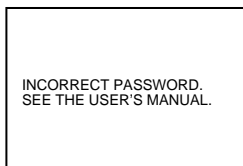

continued

Using the Glasstron (continued)

3 Follow the instructions on the screen.

- ① Warning message → Follow steps 3 through 7 in “Checking the display unit position” (pages 18 through 20).
 - After carefully reading the warnings and checking the display unit position, press the jog dial.
- ② Screen alignment page → Follow steps 1 through 3 in “Checking the screen position alignment” (pages 20 through 22).
 - Read the warning carefully, and press the jog dial.
 - Make sure the left and right screens are aligned, and press the jog dial.

4 Start playback on the video equipment connected to the Glasstron.

5 Adjust the volume by turning the VOL control.

When you set AVLS in the MENU to on, you cannot turn up the volume beyond the defined limit (see page 31).

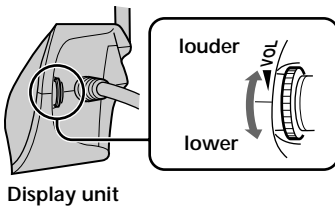

After you finish using the Glasstron

Take off the Glasstron, and turn off the power.

Note on the LCDs

The LCD screen is made with high-precision technology. However, black points or bright points of light (red, blue, or green) may appear constantly on the LCD screen. This is not malfunction. (Effective dots: more than 99.99%)

Checking the display indication

Press the jog dial while the picture is displayed. The display indication appears on the screen for five minutes.

To turn off the indication immediately, press the jog dial again.

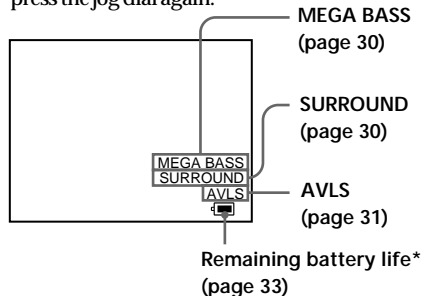

*When using the AC power adapter, the “” mark appears on the screen.

Screen warnings against overuse of the Glasstron

To prevent eye fatigue or eye damage, after you use the Glasstron for a fixed length of time, the following caution appears on the screen.

After about 2 hours and 15 minutes of use

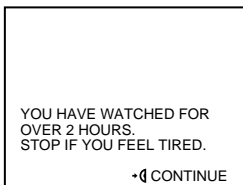

Stop using the Glasstron if you feel tired or you experience headaches or discomfort. If you want to continue using the Glasstron, press the jog dial.

After about 4 hours and 15 minutes of use

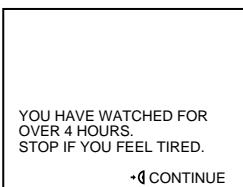

Stop using the Glasstron if you feel tired or you experience headaches or discomfort. If you want to continue using the Glasstron, press the jog dial.

Note

If you do not press the jog dial when the cautions above appear on the screen, the Glasstron turns off automatically in both cases.

After about 6 hours of use

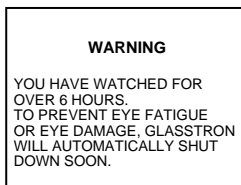

The power turns off automatically.

Caution: Motion sickness from viewing programs.

Some viewers may experience motion sickness, headache or nausea from viewing movies or video programs, especially those with intense action and movement. If you feel any of these symptoms, stop using the product immediately. To avoid personal injury or injury to others, do not drive a car or motorcycle, nor do anything that requires concentration until the symptoms disappear.

Caution: Motion sickness from external motion.

Do not use the product while subject to external motion — for example, as a passenger in a car. Use of this product under these conditions may cause motion sickness.

Viewing the surrounding environment (See-through)

While you are wearing the Glasstron, you can view the surrounding environment through the screen by opening the shutter in the display unit.

Turn the SHUTTER switch to OPEN.

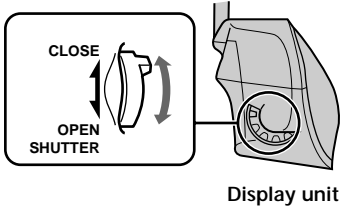

The picture becomes transparent.

The area surrounding the picture also becomes transparent.

Adjusting the sound and picture

You can adjust the following items using the menu display. The menu is displayed only in English.

BRIGHTNESS: Adjusts the picture brightness.

HUE: Adjusts the hue, if the picture looks too red or green.

COLOR: Adjusts the color intensity.

MEGA BASS: Creates a deep, powerful sound by emphasizing the bass sound.

SURROUND: Gives presence to the sound.

AVLS (Auto Volume Limiter System): Keeps down the maximum volume to protect your ear. You cannot turn up the volume beyond the defined limit even if you try to turn it up.

1

Press MENU.

The menu display appears on the screen.

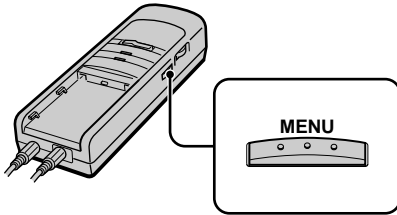

Screen

```
MENU
  EXIT
  ▶BRIGHTNESS ██████████
  HUE ██████████
  COLOR ██████████
  MEGA BASS : OFF
  SURROUND : OFF
  AVLS : OFF
  RESET
  ◀◀ SEL ▶▶ EXEC [MENU] EXIT
```

2

Turn the SEL/PUSH EXEC jog dial to select the desired item, then press the jog dial.

The setting screen of the selected item appears.

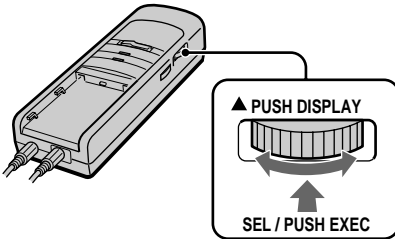

3

Adjust the setting using the jog dial.

For details on each item, see pages 30 and 31.

To set other items, repeat steps 2 and 3.

4

Press MENU.

The menu display goes off.

You can also turn off the menu display by selecting EXIT in the menu using the jog dial.

Adjusting the sound and picture (continued)

BRIGHTNESS

Turn the jog dial to adjust the brightness, then press the jog dial.



COLOR

Turn the jog dial to adjust the color intensity, then press the jog dial.

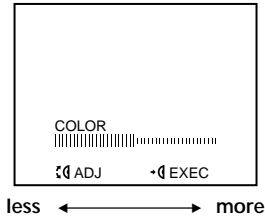

HUE

Turn the jog dial to adjust the hue, then press the jog dial.

- If the picture is too greenish, turn it to R (red).
- If the picture is too reddish, turn it to G (green).

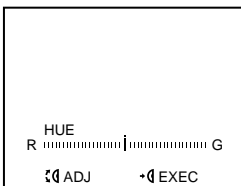

MEGA BASS

Turn the jog dial to set to ON, then press the jog dial.

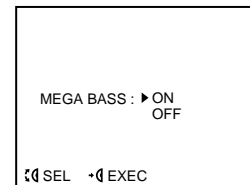

SURROUND

Turn the jog dial to set to ON, then press the jog dial.

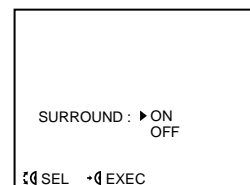

AVLS (Auto Volume Limiter System)

Turn the jog dial to set to ON, then press the jog dial.



If the volume bar indication reaches the center position when AVLS is on, the indication goes no further to the right and the AVLS indicator appears on the screen.

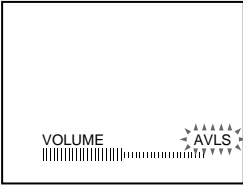

Note

If the audio input level is too high when AVLS is on, the sound may be distorted. In this case, turn the volume down using the VOL control on the display unit.

Resetting the adjustment to the factory preset level

Turn the jog dial to select RESET in the menu, then press the jog dial.

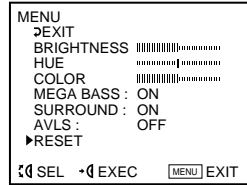

Note

The settings are retained even when you turn off the power.

Using the optional battery pack

If you use a battery pack such as the NP-F550/F750/F950, you can use the Glasstron without connecting to a wall outlet.

Charging the battery pack

Charge the battery pack before use. You can charge the battery pack using the power supply box. If you attach the battery pack as described below, the battery pack charges while you are not using the Glasstron.

1 Attach the battery pack to the power supply box.

Install the battery pack properly making sure it is not crooked against the power supply box.

To remove the battery pack, while sliding BATT RELEASE, pull out the battery pack.

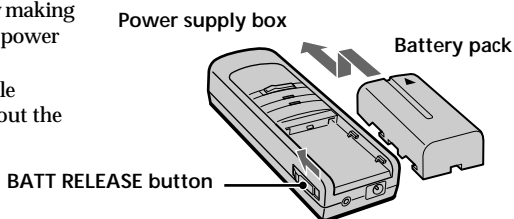

2 Connect the AC power adapter to the DC IN connector on the power supply box. Then, connect the AC power cord to the AC power adapter and to a wall outlet.

Charge the battery pack on a flat place without vibration. The CHARGE lamp lights up. When the battery pack is fully charged, the CHARGE lamp goes out. Battery life and charging time are shown in the table below.

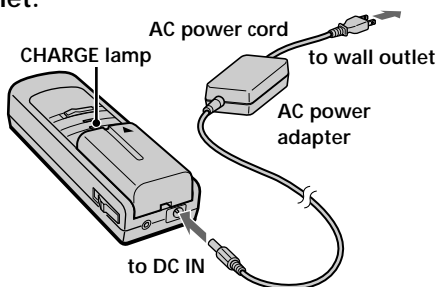

	Battery life (fully charged battery)	Charging time
NP-F550	Approx. 2 hours 20 minutes	Approx. 8 hours
NP-F750	Approx. 4 hours 40 minutes	Approx. 16 hours
NP-F950	Approx. 6 hours	Approx. 24 hours

* The battery life and charging time may change depending on the conditions of use.

* You can also use a battery pack such as the NP-F530/F730/F930 (not supplied) with the Glasstron.

* You can use an "InfoLITHIUM™" battery pack with the Glasstron. When using such a battery pack, the estimated remaining battery life is displayed not with the time counter but with the indicator.

Notes

- If the POWER lamp flashes while using the battery pack, charge the battery pack.
- If the CHARGE lamp flashes, the power supply box or battery pack is malfunctioning. Contact your Sony dealer or local authorized Sony service facility.
- Battery life may be shorter in a cold environment. This is a typical battery characteristic.

“InfoLITHIUM” is a trademark of Sony Corporation.

Checking the remaining battery life

When no indication or caution appears on the screen, press the jog dial.

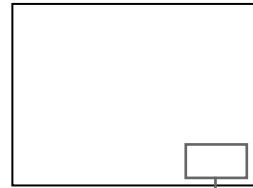
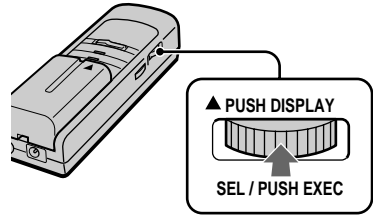

Remaining battery life



When the battery pack is weak, the following message appears on the screen. Replace the battery pack with a charged one.

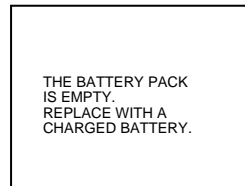

When using the AC power adapter, the “” mark appears on the screen.

Precautions

Use

- Operate the product only with the supplied AC power adapter. If you use a different AC power adapter, it may cause a malfunction.



Unified polarity plug

- Should any liquid or solid object fall into the cabinet, unplug the product and have it checked by qualified personnel before operating it further.
- Always turn the product off when you do not use it.
Unplug the product from the wall outlet if you are not going to use it for several days or more. To disconnect the cord, pull it out by the plug. Never pull the cord itself.
- Do not overload wall outlets, extension cords, or convenience receptacles beyond their capacity, since this can result in fire or electric shock.
- Do not use attachments not recommended by the manufacturer, as they may cause hazards.
- Avoid using earphones at high volume. Hearing experts advise against continuous, loud, and extended play. If you experience a ringing in your ears, reduce volume or discontinue use.
- Do not touch the AC power adapter or power supply box with wet hands. If you fail to observe this, it may cause electric shock.
- Do not drop or give a mechanical shock to the product.

Installation

- To prevent internal heat build-up, do not block the ventilation openings.
- Avoid operating the product at temperatures below 41°F (5°C).
- Do not subject the product to high temperature or direct sunlight. If you do not observe the above instructions, the product may become deformed and the screens may become impossible to align. If you keep watching misaligned screens, you may develop eye fatigue. Follow the instructions in “Checking the screen position alignment” (pages 20 through 22), to be sure the screens are aligned.
- If you find the screens misaligned, have the product repaired at your Sony dealer or local authorized Sony service facility.
- Do not place the product in locations where it is wet, humid, dusty, smoky, or steamy. Do not use this product near or around water. It may cause fire or electric shock. Especially, do not use the product in the bathroom.
- If the product is transported directly from a cold to a warm location, or if the room temperature has changed suddenly, the picture may be blurred or show poor color. This is because moisture has condensed on the mirror or lenses inside. If this happens, let the moisture evaporate before using the product.
- Do not place the product on an unstable cart, stand, table, or shelf. The product may fall, causing serious injury to a child or an adult, and serious damage to the product.
- Do not allow anything to rest on or roll over the power cord, and do not place the product where the power cord is subject to wear or abuse.

Others

- Unplug the product from the wall outlet and refer servicing to qualified service personnel under the following conditions:
 - When the power cord or plug is damaged or frayed.
 - If liquid has been spilled into the product.
 - If the product has been exposed to rain or water.
 - If the product has been subject to excessive shock by being dropped, or the cabinet has been damaged.
 - If the product does not operate normally when following the operating instructions. Adjust only those controls that are specified in the operating instructions. Improper adjustment of other controls may result in damage and will often require extensive work by a qualified technician to restore the product to normal operation.
 - When the product exhibits a distinct change in performance -- this indicates a need for service.
- Do not disassemble or remodel the product. It may cause fire or electric shock. Have the product checked and repaired at your Sony dealer or local authorized Sony service facility.
- Do not attempt to service the product yourself since opening the cabinet may expose you to dangerous voltage or other hazards. Refer all servicing to qualified service personnel.
- When replacement parts are required, be sure the service technician certifies in writing that he has used replacement parts specified by the manufacturer that have the same characteristics as the original parts.
Unauthorized substitutions may result in fire, electric shock, or other hazards.

- Upon completion of any service or repairs to the product, ask the service technician to perform routine safety checks (as specified by the manufacturer) to determine that the product is in safe operating condition, and to so certify.
- Unplug the product from the wall outlet before cleaning. Clean the product with a dry, soft cloth, or a soft cloth slightly moistened with a mild detergent solution. Do not use any type of solvent, such as alcohol or benzine.

Note on carrying

Use the supplied carrying cases whenever you carry the Glasstron. Put the display unit into the smaller case and the power supply box into the inside pocket of the larger one.

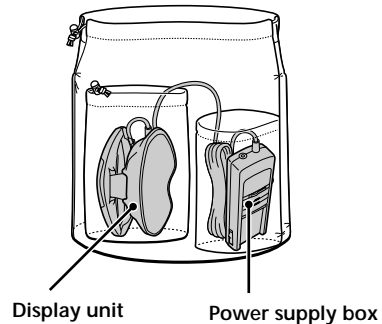

For detailed safety precautions, see the leaflet "IMPORTANT SAFEGUARDS" included with this manual in the vinyl bag.

Troubleshooting

If you have any questions or problems not listed below, contact your Sony dealer or local authorized Sony service facility.

Symptom	Cause	Remedy
The playback picture does not appear.	Connections are incorrect.	Connect the equipment correctly (pages 14 and 15).
The picture is dark or dim.	You are not wearing the Glasstron correctly.	Put on the Glasstron correctly (pages 16 and 17).
	—	Adjust the brightness in the menu screen (page 29).
	The inside window (where the picture is displayed) is dirty.	Clean the display unit with a soft, dry cloth (page 35).
The picture suddenly disappears.	A warning was displayed for more than two minutes. (The Glasstron turned off automatically.)	—
	You continued using the Glasstron for six hours. (The Glasstron turns off automatically after six hours to prevent eye fatigue.)	—
	The battery pack is dead.	Charge the battery pack (pages 32 and 33).
The picture has no sound.	—	Adjust the volume with the VOL control (page 26).
The sound is noisy.	—	—
The volume does not become louder.	The AVLS function is on.	Set AVLS in the menu to OFF (page 29).
Sound from stereo earphones is muted.	The optional headphones are connected (page 15).	Disconnect the optional headphones.
The battery pack discharges quickly.	The battery pack is not charged enough. The battery pack is completely dead.	Charge the battery pack fully or use a new one (page 32).
The battery pack is not charged.	The battery pack is not installed properly.	Install the battery pack properly (page 32).
	The battery pack is completely dead.	Replace the battery pack with a new one (page 32).
The black, red, and green dots do not disappear.	The LCD is made with high-precision technology. However, black points or bright points of light (red, blue, or green) may appear constantly on the LCD screen. This is not malfunction. (Effective dots: more than 99.99%)	—
The picture color is different.	The color intensity and hue are not adjusted.	Adjust the color intensity and hue in the menu screen (page 29).
The POWER switch does not function.	—	Disconnect the AC power cord from the wall outlet. After three minutes, reconnect the AC power cord.

Specifications

Power supply

AC power adapter: AC-PLM2
100-240 V AC, 50/60 Hz, 16 W
Output voltage 9 V, 1.3 A

Battery pack: NP-F550/NP-F750/NP-F950 (not supplied)

Power consumption

3.8 W (max.)

Operating temperature

41°F to 95°F (5°C to 35°C)

Storage temperature

14°F to 140°F (-10°C to 60°C)

Dimensions

Display unit:

Approx. $6\frac{1}{2} \times 2\frac{1}{4} \times 4\frac{3}{8}$ inches
(Approx. $165 \times 56 \times 110$ mm)
(w/h/d)

Power supply box:

Approx. $2\frac{1}{8} \times 1\frac{3}{16} \times 5\frac{7}{8}$ inches
(Approx. $53 \times 30 \times 149$ mm)
(w/h/d)
not including projecting parts and controls

Mass

Display unit: Approx. 5.3 oz (150 g)
Power supply box: Approx. 3.9 oz (110 g)

Video signal

NTSC color, EIA standards

Audio/video input

Special minijack
1 Vp-p, 75 ohms, unbalanced, sync negative

Audio output

Stereo minijack

Supplied accessories

AC power adapter AC-PLM2 (1)
AC power cord (1)
Audio/video cable (special miniplug ↔ phono plug) (3 m) (1)
Audio/video cable (special miniplug ↔ special miniplug) (0.5 m) (1)
Sunshades (1 pair)
Carrying cases (2)
Operating instructions manual (1)
Warranty (1)

Design and specifications are subject to change without notice.

Index

A

Accessories supplied 12, 37
AC power adapter 15, 32
Adjusting
 brightness 29
 color 29
 hue 29
 volume 26
AVLS 29

B

Back strap 17
Battery pack 32

C,

Carrying case 35
Charging the battery pack 32
Checking the screen position alignment 20, 21, 22
Color 29
Connection
 battery pack 32
 power 15
 video equipment 14

D, E, F, G

Display language 18

H

Health concerns 7, 8
Hue 29

I, J, K, L

Instructions for safe fit 9

M, N, O

Mega bass 29

P, Q

Precautions 34

R

Remaining battery life 33
Resetting
 adjustment 31
 password 24

S, T, U, V

Safety instructions 6
Safety password 6, 9, 23
Screen alignment page 20
See-through 28
Stereo earphones 17
Sunshades 17
Surround 29

W, X, Y, Z

Warnings for electronic products 10
Wearing the Glasstron 16, 17

AVERTISSEMENT

Pour éviter tout risque d'incendie ou de décharge électrique, ne pas exposer cet appareil à la pluie ou à l'humidité.

ATTENTION

Pour éviter tout risque d'électrocution, faites correspondre la lame large de la fiche avec la fente large de la prise et enfichez-la complètement.

DEPOT DES BATTERIES AU LITHIUM IONISE

DEPOSEZ LES BATTERIES AU LITHIUM IONISE AUX ENDROITS RECOMMANDES.

Vous pouvez rapporter les batteries au lithium ionisé dans un centre de Service Sony ou dans un point de ramassage.

Remarque: Dans certain pays, il est interdit de jeter les batteries au lithium ionisé avec les ordures ménagères ou dans les poubelles de bureau.

Pour connaître le centre de Service Sony le plus proche de chez vous, composez le 1-800-222-SONY (Etats Unis uniquement)
Pour connaître le point de ramassage le plus proche de chez vous, composez le 416-499-SONY (Canada uniquement)

Avertissement: Ne pas utiliser des batteries au lithium ionisé qui sont endommagées ou qui fuient.

Le Glasstron incarne un tout nouveau concept de système d'affichage.

Nous vous remercions d'avoir fait l'acquisition d'une visionneuse individuelle Glasstron Sony. Le Glasstron, qui fait appel aux technologies modernes de systèmes d'affichage miniaturisés légers, assure une expérience télévisuelle comparable au visionnage sur un écran de 52 pouces à une distance d'approximativement 2 m (6,6 pieds). (Les impressions de visionnage peuvent varier suivant les facultés de perception individuelles.)

La visionneuse individuelle Glasstron crée une image sur deux écrans d'affichage à cristaux liquides placés à proximité directe de vos yeux. Pour garantir la sécurité d'utilisation du Glasstron, il importe de vous familiariser avec ses fonctions de base, y compris les instructions pour un ajustage approprié. De même, soyez attentif à tous les symptômes de fatigue oculaire ou de toute autre sensation d'inconfort que vous pourriez ressentir.

AVERTISSEMENT

LE NON-RESPECT DES PRESENTES INSTRUCTIONS D'UTILISATION IMPLIQUE DES RISQUES DE FATIGUE OCULAIRE, DES TROUBLES DE LA VUE OU D'AUTRES BLESSURES AUX YEUX, AINSI QUE DES DOMMAGES AUX BIENS, VOIRE LA MORT.

AVERTISSEMENT

CET APPAREIL NE PEUT ETRE UTILISE PAR DES ENFANTS AGES DE 15 ANS OU MOINS.

LES YEUX DES ENFANTS SONT TOUJOURS EN PHASE DE DEVELOPPEMENT ET PEUVENT ETRE GRAVEMENT AFFECTES PAR L'UTILISATION DE CET APPAREIL.

Remarque sur l'affichage à cristaux liquides (LCD)

L'écran LCD est fabriqué en faisant appel à des technologies de haute précision. Il se peut toutefois que de minuscules points noirs et/ou lumineux (de couleur rouge, bleue ou verte) apparaissent de manière continue sur l'écran LCD. Il ne s'agit pas d'un dysfonctionnement. (Points effectifs : plus de 99,99 %)

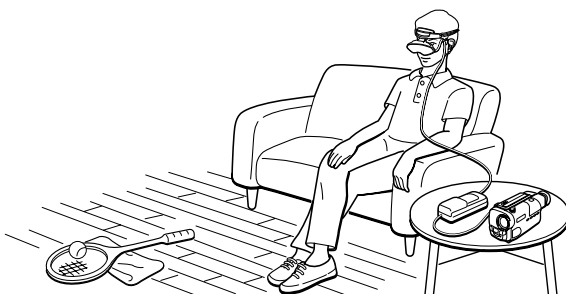

Table des matières

INSTRUCTIONS DE SECURITE	6
---------------------------------------	----------

A propos de la visionneuse Glasstron.....	11
---	----

Préparation

Vérification des accessoires fournis	12
Localisation des composants et des commandes ...	13
Raccordement du Glasstron	
Raccordement d'un appareil vidéo	14
Raccordement de la source d'alimentation	15
Port du Glasstron	16
Mise sous tension du Glasstron	
Vérification de la position de l'unité d'affichage	18
Vérification de l'alignement de l'écran	20
Saisie du mot de passe	23

Opérations

Utilisation du Glasstron	25
Vérification de l'indication d'affichage	26
Avertissements contre une utilisation excessive du Glasstron	27
Visualisation de l'entourage (transparence)	28
Réglage du son et de l'image	29
Utilisation de la batterie en option	32

Informations complémentaires

Précautions	34
Dépannage.....	36
Spécifications	37
Index	37

INSTRUCTIONS DE SECURITE

LA VISIONNEUSE INDIVIDUELLE GLASSTRON SONY DOIT ETRE UTILISEE EN STRICTE CONFORMITE AVEC TOUTES LES INSTRUCTIONS AFFERENTES AFIN D'EVITER LES BLESSURES AUX YEUX ET AUTRES, LA PERTE DE FONCTIONS VISUELLES, LES DOMMAGES AUX BIENS ET D'ECARTER LES DANGERS DE MORT.

RESTRICTIONS D'UTILISATION

Avertissement: Cet appareil ne peut être utilisé par des enfants âgés de 15 ans ou moins.

Cet appareil est destiné à l'usage adulte.

Les yeux des enfants sont toujours en phase de développement et peuvent être gravement affectés par l'utilisation de cet appareil, qui peut également entraîner une fatigue et des affections oculaires ainsi que la perte de fonctions visuelles.

Cet appareil peut en outre ne pas être adapté à la tête d'un enfant.

Mot de passe de sécurité: Pour empêcher son utilisation par des enfants âgés de 15 ans ou moins, cet appareil est équipé d'un système de protection par mot de passe. Pour des instructions plus détaillées sur l'utilisation du système de protection par mot de passe, reportez-vous à la page 23.

Avertissement: Affections oculaires, troubles oculaires, glaucome

Si vous souffrez d'affections oculaires, de blessures oculaires ou d'un glaucome, consultez votre médecin avant d'utiliser cet appareil et ne l'utilisez pas sans l'autorisation de votre médecin. L'utilisation de cet appareil par des personnes présentant des troubles tels un glaucome peut entraîner une aggravation de ce symptôme.

Attention: Maladies cardio-vasculaires, hypertension

Si vous souffrez de maladies cardio-vasculaires ou d'hypertension, consultez votre médecin avant d'utiliser cet appareil et ne l'utilisez pas sans l'autorisation de votre médecin. L'utilisation de cet appareil plonge véritablement l'utilisateur dans l'action, ce qui peut aggraver son anxiété ou ses affections cardio-vasculaires. Dès que vous ressentez une anxiété accrue, interrompez immédiatement l'utilisation de cet appareil et prenez un peu de repos. Si les symptômes persistent après une période de repos, consultez votre médecin.

Attention: Syncopes

Si vous souffrez de spasmes temporaires, de pertes de connaissance ou de crises d'épilepsie provoquées par de faibles stimuli, consultez votre médecin avant d'utiliser cet appareil et ne l'utilisez pas sans l'autorisation de votre médecin. L'utilisation de cet appareil par de telles personnes peut provoquer des spasmes, des pertes de connaissance ou des crises. Si vous ressentez de tels symptômes en cours d'utilisation, interrompez immédiatement l'utilisation de cet appareil et consultez votre médecin.

INFORMATIONS DE SECURITE COMPLEMENTAIRES

- A. Problèmes de santé - Voir pages 7 à 8.
- B. Instructions d'ajustage - Voir page 9.
- C. Avertissements relatifs aux appareils électroniques - Voir page 10.

Problèmes de santé

Avertissement: Fatigue oculaire, affections oculaires, perte de fonctions visuelles

Une utilisation inappropriée ou excessive de cet appareil peut entraîner une fatigue oculaire, des affections oculaires ou encore la perte de fonctions visuelles. Interrompez toute utilisation lorsque vous vous sentez fatigué, que vous souffrez de maux de tête ou que vous éprouvez une sensation d'inconfort.

Avertissement: Cet appareil ne peut être utilisé par des enfants âgés de 15 ans ou moins.

Cet appareil est destiné à l'usage adulte.

Les yeux des enfants sont toujours en phase de développement et peuvent être gravement affectés par l'utilisation de cet appareil, qui peut également entraîner une fatigue et des affections oculaires ainsi que la perte de fonctions visuelles. Cet appareil peut en outre ne pas être adapté à la tête d'un enfant.

Attention: Malaises, migraines, nausées

Si vous ressentez l'un des malaises mentionnés ci-dessous en cours d'utilisation, interrompez immédiatement l'utilisation de cet appareil et prenez un peu de repos. Ces symptômes peuvent être révélateurs d'une utilisation inappropriée ou excessive de cet appareil (voir "Instructions d'ajustage" à la page 9) ou que vous ne devriez pas utiliser cet appareil pour des raisons de santé. Si les symptômes suivants persistent après une période de repos, consultez votre médecin :

- yeux douloureux, fatigue oculaire ou double vision;
- maux de tête;
- impossibilité de faire la mise au point sur l'écran;
- nausées ou mal des transports;
- épaules ankylosées ou torticolis.

L'appareil se met automatiquement hors tension au terme de six heures d'utilisation de façon à prévenir la fatigue et les troubles oculaires. Pour les instructions relatives à ces fonctions, reportez-vous à la page 27.

Problèmes de santé

Attention: Mal des transports résultant du visionnage

Certains utilisateurs ressentent des symptômes de mal des transports, des maux de tête ou des nausées en visionnant des films ou des enregistrements vidéo, et plus particulièrement s'ils comportent des scènes d'action intense et très animées. Si vous ressentez l'un de ces symptômes, interrompez immédiatement l'utilisation de cet appareil. Pour éviter de vous blesser ou de blesser d'autres personnes, ne conduisez pas de voiture ou de motocyclette et ne faites rien qui requière de la concentration tant que ces symptômes n'ont pas disparu.

Attention: Mal des transports résultant des mouvements externes

N'utilisez pas cet appareil pendant que vous êtes soumis à un mouvement externe — par exemple, lorsque vous êtes passager d'une voiture. L'utilisation de cet appareil dans de telles conditions peut provoquer le mal des transports.

Attention: Accidents

N'utilisez pas cet appareil pendant que vous marchez, pratiquez le skate, roulez à bicyclette, manoeuvrez un véhicule à moteur ou tout autre équipement motorisé ou pendant que vous êtes engagé dans une autre activité similaire. L'utilisation de cet appareil dans de telles conditions peut résulter en un accident, des blessures voire la mort de l'utilisateur ou d'autres personnes.

Attention: Volume sonore

Évitez d'utiliser le casque d'écoute à volume élevé. Les médecins spécialisés déconseillent l'écoute continue et prolongée à volume élevé. Si vous percevez des bourdonnements dans les oreilles, baissez le volume ou interrompez l'utilisation.

Instructions d'ajustage

Avertissement: Ajustez correctement la visionneuse

Chaque fois que cet appareil est utilisé, les écrans de réglage s'affichent pour inviter l'utilisateur à ajuster correctement l'appareil. La visionneuse est correctement ajustée lorsqu'un astérisque (*) apparaît dans chaque coin de l'affichage. La négligence de cette précaution à chaque utilisation peut provoquer une fatigue ou des troubles oculaires, ou encore la perte de fonctions visuelles et entraîner un accident ou des blessures. Pour des instructions détaillées sur l'ajustage de cet appareil, reportez-vous aux pages 18 à 22.

Avertissement: Cet appareil ne peut être utilisé par des enfants âgés de 15 ans ou moins.

Cet appareil est destiné à l'usage adulte.

Les yeux des enfants sont toujours en phase de développement et peuvent être gravement affectés par l'utilisation de cet appareil, qui peut également entraîner une fatigue et des affections oculaires ainsi que la perte de fonctions visuelles. Cet appareil peut en outre ne pas être adapté à la tête d'un enfant.

Mot de passe de sécurité: Pour empêcher son utilisation par des enfants âgés de 15 ans ou moins, cet appareil est équipé d'un système de protection par mot de passe. Pour des instructions plus détaillées sur l'utilisation du système de protection par mot de passe, reportez-vous à la page 23.

Avertissements relatifs aux appareils électroniques

Attention: Electrocutation

La non-observation de toutes les instructions d'utilisation et d'entretien peut endommager votre visionneuse et entraîner des dommages aux biens ou encore des blessures, voire la mort, à la suite d'une électrocution, d'un incendie ou d'une autre cause.

Attention: Ne pas démonter

Les opérations d'entretien de cet appareil doivent être confiées au personnel d'entretien qualifié. La non-observation de cet avertissement peut entraîner des dommages aux biens ou encore des blessures, voire la mort, à la suite d'une électrocution, d'un incendie ou d'une autre cause.

Attention: Evitez les environnements mouillés, humides, poussiéreux et enfumés

Cet appareil peut être gravement affecté par les environnements mouillés, humides, poussiéreux et enfumés, ce qui peut entraîner des dommages aux biens ou encore des blessures, voire la mort. N'utilisez pas cet appareil à proximité d'eau. Evitez d'utiliser et de ranger cet appareil dans de telles conditions.

Attention: Evitez les températures élevées, le rayonnement direct du soleil et les chocs mécaniques.

Cet appareil peut se déformer sous l'effet d'une température élevée ou du rayonnement direct du soleil ainsi que par une chute ou d'autres chocs mécaniques. Evitez de soumettre la visionneuse à de telles conditions parce que les écrans risquent de se désaligner et de provoquer une fatigue et des troubles oculaires.

Attention: Débranchez l'appareil lorsque vous ne l'utilisez pas

Débranchez toujours cet appareil lorsque vous prévoyez de ne pas l'utiliser pendant une période prolongée ou durant les vacances.

A propos de la visionneuse Glasstron

Attention: L'écran se trouve toujours droit devant vous.

Le Glasstron est une visionneuse que l'on porte sur la tête. Avec une configuration de ce type, la visionneuse se trouve toujours face à vous même lorsque vous tournez la tête. De ce fait, vous pouvez plus facilement vous concentrer sur l'écran que dans le cas d'un téléviseur classique et davantage vous plonger dans l'action.

- Le Glasstron s'ajuste facilement. Vous pouvez même utiliser la visionneuse si vous portez des lunettes.
- Chaque fois que vous utilisez la visionneuse Glasstron, l'écran de réglage apparaît pour vous aider à ajuster correctement la visionneuse. Vous pouvez également vérifier si les écrans gauche et droit sont correctement alignés.
- Des mises en garde apparaissent à l'écran environ toutes les deux heures pour vous avertir des risques de fatigue oculaire et la visionneuse se met automatiquement hors tension si vous n'appuyez pas sur la molette de sélection SEL/PUSH EXEC. Si vous utilisez la visionneuse Glasstron en continu pendant six heures, un message d'avertissement apparaît à l'écran et la visionneuse se met automatiquement hors tension.

La visionneuse Glasstron est constituée des éléments suivants :

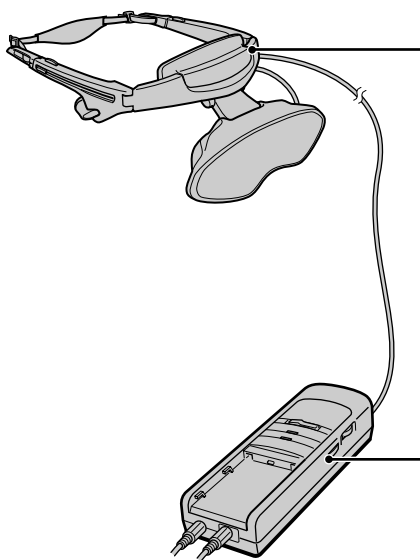

Unité d'affichage

L'unité d'affichage est équipée de deux petits écrans LCD (gauche et droit). Vous pouvez régler le volume du son. Vous pouvez également utiliser le commutateur SHUTTER pour observer votre entourage.

Bloc d'alimentation

Vous pouvez utiliser la batterie en option recommandée par Sony. Vous pouvez également utiliser le secteur comme source d'alimentation pour le visionnage ou la charge d'une batterie. Pour pouvoir utiliser votre Glasstron, raccordez votre appareil vidéo à la prise A/V IN du bloc d'alimentation.

Caractéristiques

- Une expérience télévisuelle grandiose comparable au visionnage sur un écran de 52 pouces à une distance d'approximativement 2 m (6,6 pieds).
- Visionneuse pliante portable très pratique.
- Systèmes légers et solides en alliage au magnésium intégrant l'unité d'affichage, qui pèse seulement 150 g (5,3 oz).
- La fonction de transparence vous permet d'observer votre entourage pendant que vous portez le Glasstron.
- Vous pouvez utiliser le Glasstron même si vous portez des lunettes.
- Vous pouvez raccorder un casque d'écoute en option à la prise pour casque d'écoute pour bénéficier au mieux de la haute qualité sonore.
- Autonomie d'environ 2 heures 20 minutes en utilisation continue à l'aide de la batterie Sony NP-F550 préconisée.

Vérification des accessoires fournis

Vérifiez si les accessoires suivants vous ont été fournis avec votre Glasstron. S'il manque l'un de ces accessoires, veuillez consulter votre revendeur Sony ou un centre de service après-vente Sony agréé.

- Unité d'affichage/Bloc d'alimentation (1)

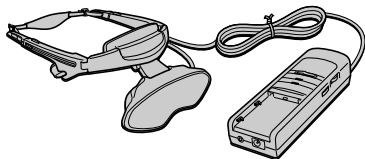

- Câble audio/vidéo (minifiche spéciale ↔ fiche phono) (1)

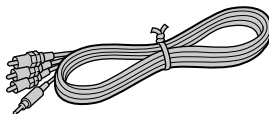

- Pare-soleil (1 paire)



- Câble audio/vidéo (minifiche spéciale ↔ minifiche spéciale) (1)

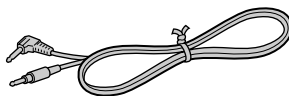

- Adaptateur secteur AC-PLM2 (1)

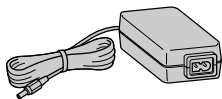

- Housses de transport (2)



- Cordon d'alimentation secteur (1)

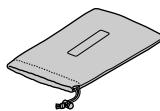
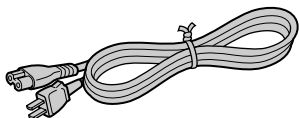

- Mode d'emploi (1)

- Garantie (1)

Localisation des composants et des commandes

Pour plus de détails, reportez-vous aux pages indiquées entre parenthèses ().

Unité d'affichage

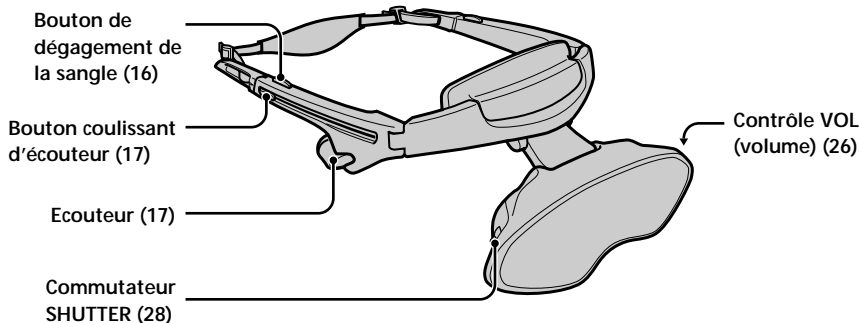

Bloc d'alimentation

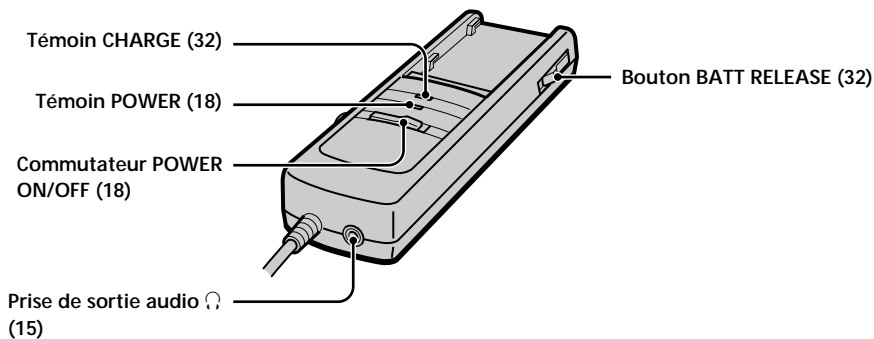
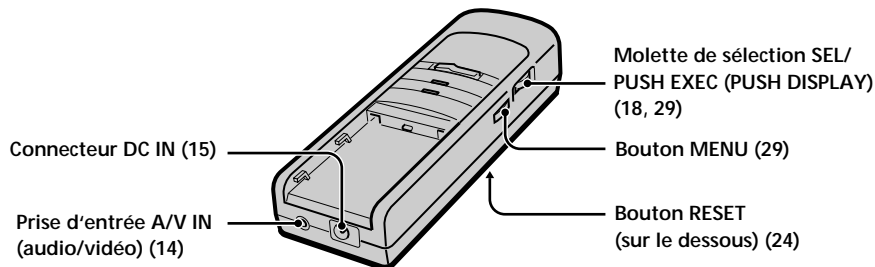

Raccordement du Glasstron

Raccordement d'un appareil vidéo

Raccordez un magnétochrome, un lecteur de disques laser, un lecteur DVD ou un caméscope au bloc d'alimentation comme illustré ci-dessous.

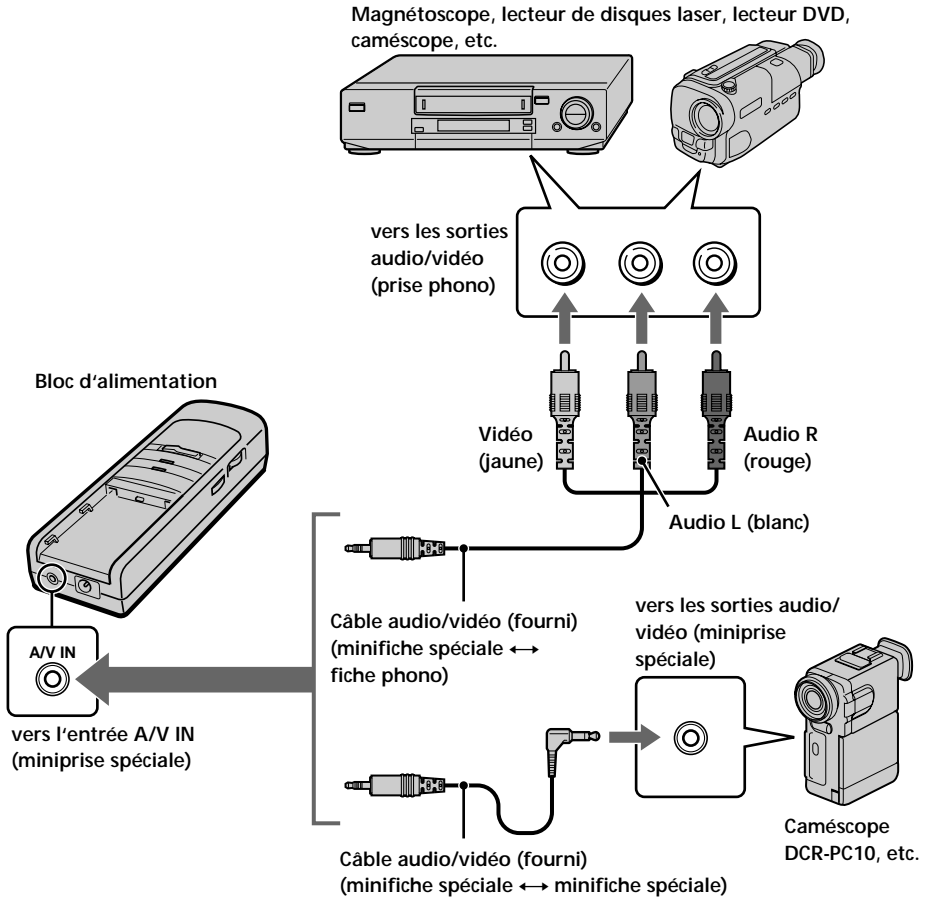

A propos de la prise d'entrée audio/vidéo

La prise d'entrée audio/vidéo du Glasstron est une miniprise spéciale et les connexions du signal sont alignées comme illustré à droite. Cet alignement peut différer suivant les appareils.

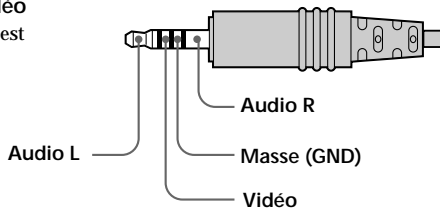

Remarques

- Même si vous utilisez le câble audio/vidéo fourni, il se peut que les signaux audio et vidéo ne soient pas transmis au Glasstron suivant la source vidéo. En pareil cas, consultez votre revendeur Sony ou un centre de service après-vente Sony agréé.
- Si vous raccordez le Glasstron aux prises de sortie audio (prises phono) de votre appareil vidéo, raccordez le Glasstron aux prises de sortie audio gauche et droite. Si vous raccordez le Glasstron à une seule prise de sortie audio, vous n'entendrez le son que par un seul des écouteurs stéréo.

Raccordement de la source d'alimentation

Raccordez l'adaptateur secteur AC-PLM2 (fourni) à une prise murale. Ne raccordez pas la source d'alimentation avant d'avoir terminé tous les autres raccords.

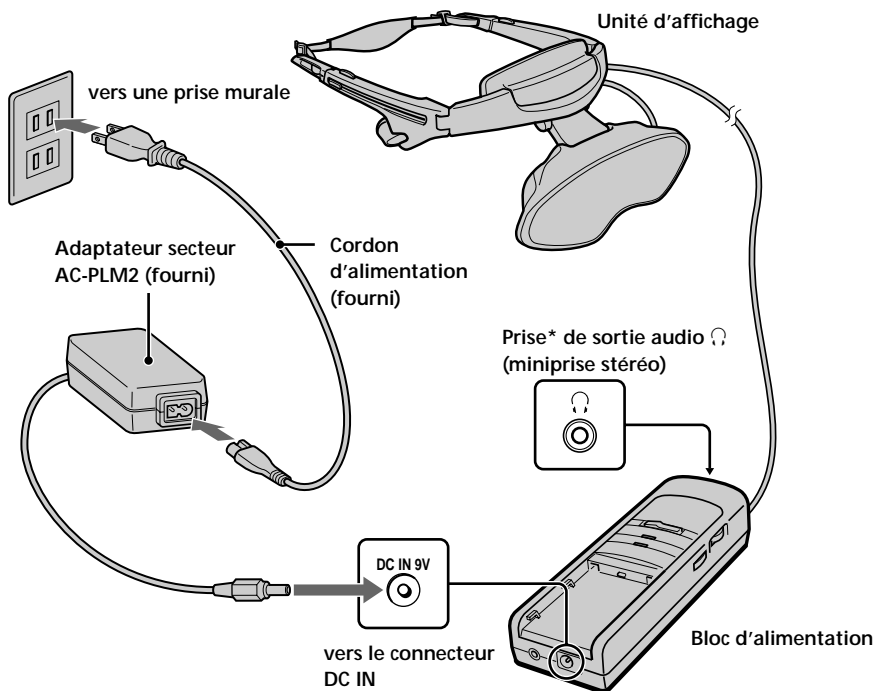

* Vous pouvez y raccorder un casque d'écoute en option. Lorsque vous utilisez un casque d'écoute en option, le son des écouteurs du Glasstron est coupé.

Port du Glasstron

AVERTISSEMENT

- La négligence de cette précaution (voir "Ajustez correctement la visionneuse" à la page 9) à chaque utilisation peut provoquer une fatigue ou des troubles oculaires, ou encore la perte de fonctions visuelles et entraîner un accident ou des blessures.
- Cet appareil ne peut être utilisé par des enfants âgés de 15 ans ou moins.
Les yeux des enfants sont toujours en phase de développement et peuvent être gravement affectés par l'utilisation de cet appareil, qui peut également entraîner une fatigue et des affections oculaires ainsi que la perte de fonctions visuelles.
Cet appareil ne peut en outre s'adapter à la tête d'un enfant.

Si vous portez habituellement des lunettes lorsque vous regardez la télévision, sachez que vous pouvez utiliser le Glasstron tout en portant vos lunettes.

1 Desserrez la sangle arrière.

- ① Maintenez les boutons de dégagement de la sangle enfoncés,
- ② Et détendez ensuite la sangle arrière dans le sens de la flèche.

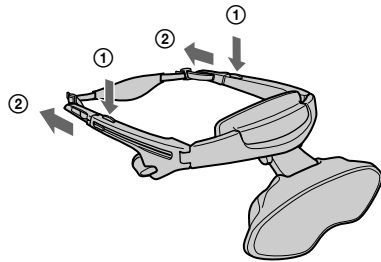

2 Chaussez la visionneuse Glasstron.

Maintenez le coussinet frontal contre le front et placez la sangle arrière de façon à ce qu'elle soit fermement maintenue à l'arrière du crâne.

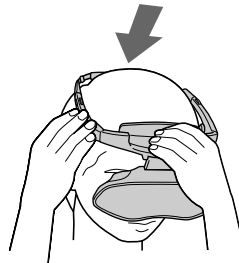

3 Ajustez la sangle.

Ajustez la sangle après avoir chaussé le Glasstron.

Assurez-vous que la sangle est bien ajustée, mais confortablement.

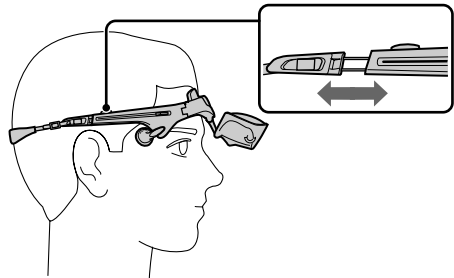

4 Ajustez l'angle de l'unité d'affichage.

Tout en maintenant le coussinet frontal contre le front, ajustez l'angle de l'unité d'affichage à l'aide des deux charnières. Rapprochez l'unité d'affichage de vos yeux et inclinez-la légèrement vers le bas. Si vous portez des lunettes, rapprochez l'unité d'affichage le plus près possible des verres.

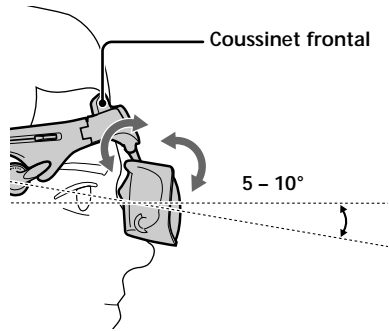

5 Ajustez les écouteurs stéréo.

Extrayez les écouteurs. Pour ajuster la tension des cordons, enroulez les cordons des écouteurs en appuyant sur le bouton coulissant dans le sens de la flèche.

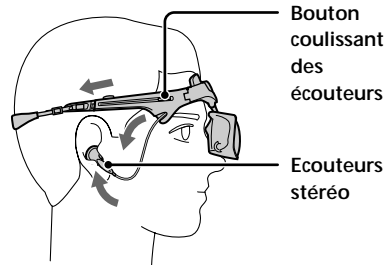

Réglage de la sangle arrière

Si la sangle ne s'ajuste pas correctement à l'étape 3, ajustez la sangle en modifiant la longueur de sangle.

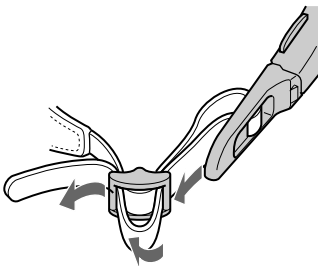

Fixation des pare-soleil

Vous pouvez fixer les pare-soleil fournis si vous le désirez. Les pare-soleil empêchent les affichages à cristaux liquides de réfléchir la lumière qui pourrait interférer avec l'image.

Fixez les pare-soleil sur les côtés gauche et droit de l'unité d'affichage en insérant les pattes des pare-soleil dans les orifices prévus à cet effet sur l'unité d'affichage dans l'ordre illustré ci-dessous.

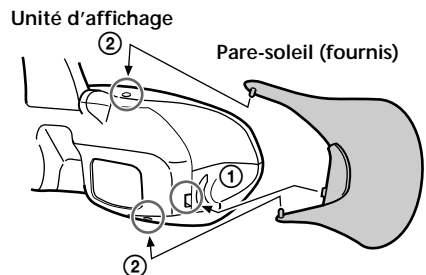

Mise sous tension du Glasstron

Lorsque vous avez terminé tous les raccordements et correctement chaussé le Glasstron, mettez-le sous tension et appliquez les procédures suivantes.

- ① Vérification de la position de l'unité d'affichage → Cette page
- ② Vérification de l'alignement de l'écran → Pages 20 à 22
- ③ Saisie du mot de passe → Pages 22 et 23

Si vous ne souhaitez pas utiliser de mot de passe, configurez le Glasstron pour qu'il fonctionne sans mot de passe dans la section "Saisie du mot de passe".

Vérification de la position de l'unité d'affichage

Chaque fois que vous mettez le Glasstron sous tension, l'écran de réglage apparaît pour vous aider à ajuster correctement l'unité d'affichage. Ajustez l'unité d'affichage en appliquant la procédure ci-dessous.

- 1** Mettez le Glasstron sous tension à l'aide du commutateur POWER.
Le témoin POWER s'allume.

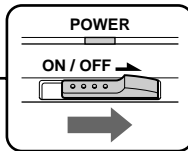
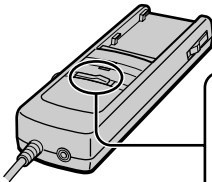

Ecran



- 2** Tournez la molette de sélection SEL/PUSH EXEC pour sélectionner la langue d'affichage (anglais ou français) et appuyez ensuite sur la molette de sélection.

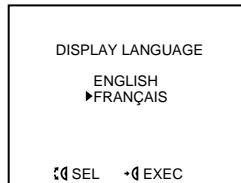
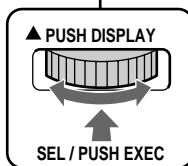
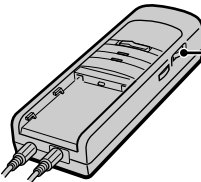

- 3** Lisez l'AVERTISSEMENT et appuyez ensuite sur la molette de sélection.

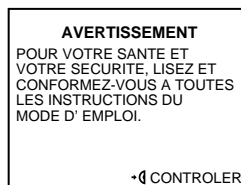
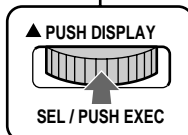
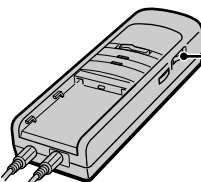

- 4** Lisez l'AVERTISSEMENT suivant et appuyez ensuite sur la molette de sélection.

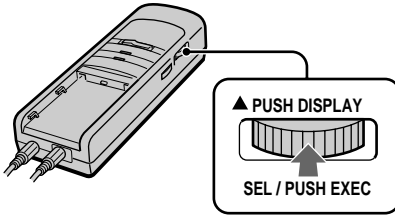

AVERTISSEMENT
 CET APPAREIL NE PEUT
 ETRE UTILISE PAR DES
 ENFANTS AGES DE 15 ANS
 OU MOINS.
 POUR PLUS DE DETAILS,
 VOIR LE MODE D' EMPLOI.

•D CONTROLER

- 5** Ajustez l'unité d'affichage de façon à ce que vous aperceviez un astérisque (*) dans les quatre coins de l'écran comme illustré ci-dessous.

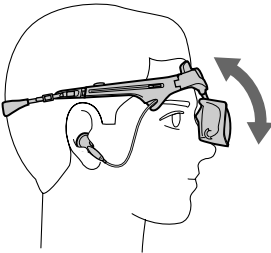

Correct

* **AVERTISSEMENT** *

POUR UN BON REGLAGE ET
 EVITER TOUT RISQUE
 POUR LES YEUX, REGLEZ-LE
 EN AFFICHANT UN [*]
 DANS LES 4 COINS.
 POUR PLUS DE DETAILS,
 VOIR LE MODE D' EMPLOI.

* •D CONTROLER *

Incorrect



Incorrect



Incorrect



Incorrect



- 6** Lorsque vous avez terminé le réglage de l'unité d'affichage, appuyez sur la molette de sélection.

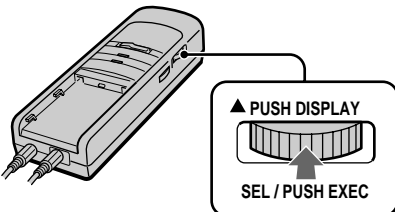

suite page suivante

Mise sous tension du Glasstron (suite)

7

Lisez l'AVERTISSEMENT suivant et passez ensuite à la section de "Vérification de l'alignement de l'écran".

AVERTISSEMENT

POUR EVITER TOUT RISQUE POUR LES YEUX, NE PAS UTILISER SI LES TRAIT VERTICAUX NE COUPENT PAS LA LIGNE HORIZONTALE. POUR PLUS DE DETAILS, VOIR LE MODE D'EMPLOI.

⇐ CONTROLER

Vérification de l'alignement de l'écran

AVERTISSEMENT

Chaque fois que cet appareil est utilisé, les écrans de réglage s'affichent pour inviter l'utilisateur à ajuster correctement l'appareil. La visionneuse est correctement ajustée lorsqu'un astérisque (*) apparaît dans chaque coin de l'affichage. Pour éviter tout problème aux yeux, n'utilisez pas cet appareil si les lignes verticales ne coupent pas la ligne horizontale dans l'écran suivant.

Le Glasstron est équipé de deux petits écrans LCD (gauche et droit). Vous visionnez par conséquent une image combinée créée à l'aide de ces deux écrans. Bien que la position des écrans soit correctement alignée en usine, il peut arriver qu'elle soit désalignée à la suite d'une déformation ou d'une détérioration du Glasstron. Aussi, vérifiez l'alignement des écrans chaque fois que vous mettez le Glasstron sous tension. Si vous ne parvenez pas à corriger l'alignement des écrans, cessez immédiatement d'utiliser le Glasstron.

1

Appuyez sur la molette de sélection SEL/PUSH EXEC.

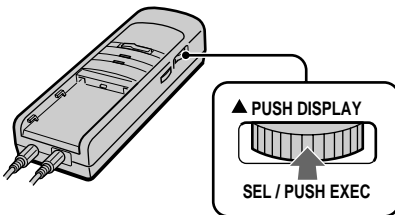

Ecran

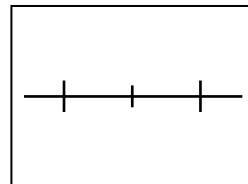

2

Si les écrans sont alignés, appuyez sur la molette de sélection.

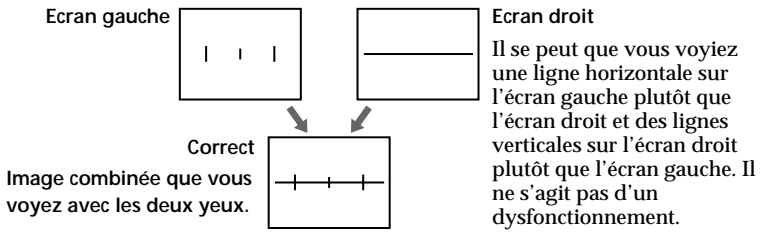

Si l'image que vous voyez correspond à l'une des images ci-dessous, c'est que l'alignement des écrans est correct.

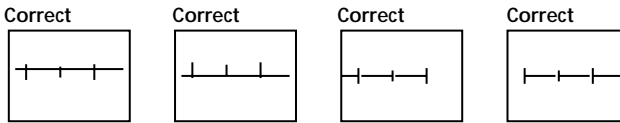

Si l'image que vous voyez correspond à l'une des images ci-dessous, cessez immédiatement l'utilisation du Glasstron.

L'utilisation du Glasstron dans de telles conditions peut provoquer une fatigue ou des troubles oculaires.

Incorrect

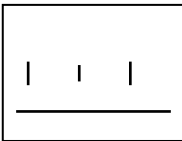

Si aucune ligne verticale ne coupe la ligne horizontale.

Incorrect

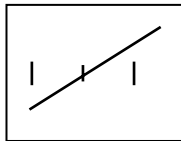

Si la ligne horizontale apparaît en diagonale.

Incorrect

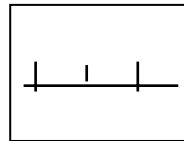

Si la ligne verticale centrale ne coupe pas la ligne horizontale.

Si vous ne voyez toujours pas une combinaison correcte de ces lignes même après vous être reposé la vue pendant quelques heures, c'est probablement parce que le Glasstron ne fonctionne pas correctement. Consultez votre revendeur Sony ou un centre de service après-vente Sony agréé.

suite page suivante

Mise sous tension du Glasstron (suite)

3 Lisez l'AVERTISSEMENT et appuyez sur la molette de sélection.

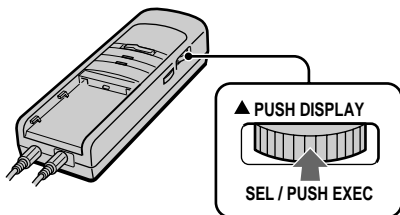

L'écran de sélection "OUI ou NON" du mot de passe apparaît.

AVERTISSEMENT
TOUTE UTILISATION NON
CONFORME IMPLIQUE DES
RISQUES POUR LES YEUX.
CESSEZ EN CAS DE
FATIGUE MIGRAINE OU
MALAISE.

•◀ CONTROLER

VOULEZ-VOUS PROGRAMMER
UN MOT DE PASSE A
TROIS CHIFFRES ?

▶ OUI
NON

POUR PLUS DE DETAILS,
VOIR LE MODE D'EMPLOI.

◀◀ CHOISIR •◀ EXECUTER



Passez à la section de "Saisie du mot de passe" à la page 23.

Saisie du mot de passe

AVERTISSEMENT

Cet appareil ne peut être utilisé par des enfants âgés de 15 ans ou moins. Les yeux des enfants sont toujours en phase de développement et peuvent être gravement affectés par l'utilisation de cet appareil. Pour empêcher toute utilisation par des enfants âgés de 15 ans ou moins, cet appareil est équipé d'un système de protection par mot de passe. Nous vous conseillons de conditionner l'utilisation de cet appareil par la saisie d'un mot de passe si des enfants âgés de 15 ans ou moins peuvent y avoir accès.

Lorsque vous avez saisi un mot de passe, vous devrez saisir le mot de passe chaque fois que vous utiliserez le Glasstron. Aussi, veillez à ne pas oublier votre mot de passe. Vous pouvez également configurer le Glasstron pour qu'il fonctionne sans mot de passe.

Avant de commencer...

Appliquez la procédure de "Mise sous tension du Glasstron" (pages 18 à 22). L'écran de sélection "OUI ou NON" du mot de passe apparaît.

1 Sélectionnez la saisie d'un mot de passe ou non à l'aide de la molette de sélection SEL/PUSH EXEC.

Si vous voulez saisir un mot de passe, sélectionnez "OUI". Sinon, sélectionnez "NON" en tournant la molette de sélection. Appuyez ensuite sur la molette de sélection. Si vous ne désirez pas saisir de mot de passe, passez à l'étape 4 de la section "Utilisation du Glasstron" (page 26).

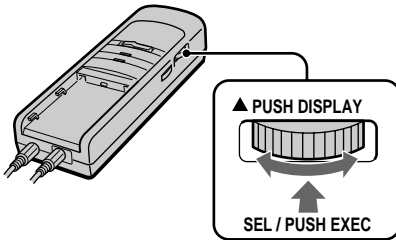

Ecran

VOULEZ-VOUS PROGRAMMER
UN MOT DE PASSE A
TROIS CHIFFRES ?

► OUI
NON

POUR PLUS DE DETAILS,
VOIR LE MODE D'EMPLOI.

◀ CHOISIR ▶ EXECUTER



INTRODUISEZ LE PREMIER
CHIFFRE.

* * *

◀ CHOISIR ▶ EXECUTER

2 Introduisez un par un les trois chiffres du mot de passe à l'aide de la molette de sélection.

Tournez la molette de sélection pour introduire le premier chiffre et appuyez ensuite sur la molette de sélection. Procédez de même pour introduire les deuxième et troisième chiffres du mot de passe.

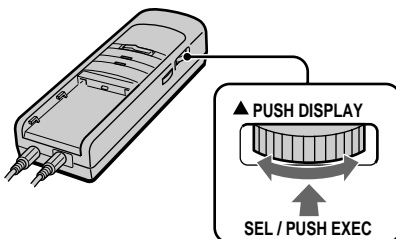

INTRODUISEZ LE TROISIEME
CHIFFRE.

123

◀ CHOISIR ▶ EXECUTER

Mot de passe saisi

suite page suivante

Saisie du mot de passe (suite)

3 Vérifiez le mot de passe à l'aide de la molette de sélection.

Si le mot de passe est correct, sélectionnez "OUI" en tournant la molette de sélection. Sinon, sélectionnez "NON". Appuyez ensuite sur la molette de sélection.

Si vous sélectionnez "NON", retournez à l'étape 1.

Si vous sélectionnez "OUI", appliquez la procédure d'"Utilisation du Glasstron" (page 26) à partir de l'étape 4.

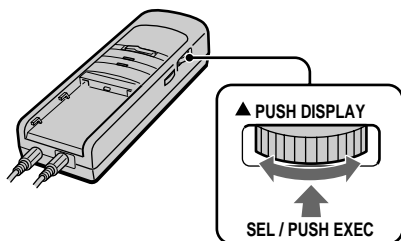
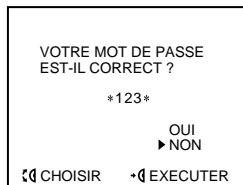

Modification du mot de passe

Alors que le Glasstron est sous tension, appuyez sur RESET à l'aide d'un objet pointu comme un stylo à bille.

- Si vous avez déjà lu les messages AVERTISSEMENT (pages 18 à 22) (par exemple, pendant que vous regardez une image vidéo), la fenêtre d'affichage revient à l'étape 1 de la "Saisie du mot de passe" (page 23).
- Si vous n'avez pas encore lu les messages AVERTISSEMENT (par exemple, vous avez oublié votre mot de passe), la fenêtre d'affichage revient à l'étape 3 de la "Mise sous tension du Glasstron" (page 18).

Si vous étiez amené à devoir saisir un mot de passe après avoir configuré le Glasstron pour fonctionner sans mot de passe, appliquez la même procédure ci-dessus.

Remarque

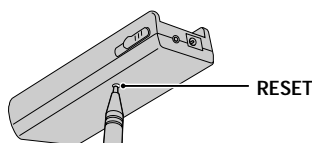

Une pression sur la touche RESET n'affecte pas les réglages de l'image et du son.

Utilisation du Glasstron

Vous devez saisir un mot de passe la première fois que vous utilisez le Glasstron ou après que vous avez réinitialisé le Glasstron. Introduisez le mot de passe en appliquant la procédure de "Saisie d'un mot de passe" (pages 23 et 24).

Avant de commencer...

Exécutez les procédures de "Raccordement du Glasstron" (page 14) et de "Port du Glasstron" (page 16).

1 Mettez le Glasstron sous tension à l'aide du commutateur POWER et appuyez ensuite sur la molette de commande SEL/PUSH EXEC.

Changez la langue d'affiche à l'écran en appuyant sur la molette de commande, si nécessaire.

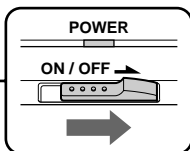
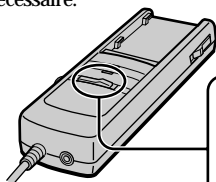

Ecran

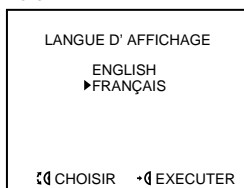

Si vous avez configuré le Glasstron pour qu'il fonctionne sans mot de passe, passez à l'étape 3.

2 Tournez la molette de sélection pour introduire le premier chiffre de votre mot de passe et appuyez ensuite sur la molette de sélection. Introduisez les deuxième et troisième chiffres de la même manière.

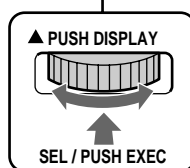
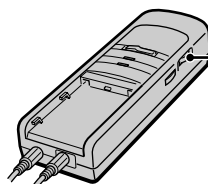

Si vous introduisez un mot de passe erroné, le message indiqué à droite s'affiche. Introduisez le mot de passe correct.

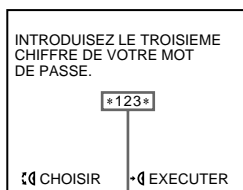

Mot de passe introduit

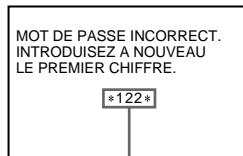

Mot de passe erroné

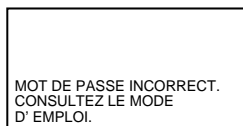

Si vous introduisez plus de cinq fois un mot de passe erroné, le Glasstron se met automatiquement hors tension au bout d'environ dix secondes.

suite page suivante

Utilisation du Glasstron (suite)

3 Suivez les instructions à l'écran.

- ① Message d'avertissement → Exécutez les étapes 3 à 7 de "Vérification de la position de l'unité d'affichage" (pages 18 à 20).
 - Lorsque vous avez lu attentivement les avertissements et vérifié la position de l'unité d'affichage, appuyez sur la molette de sélection.
- ② Page d'alignement de l'écran → Exécutez les étapes 1 à 3 de la "Vérification de l'alignement de l'écran" (pages 20 à 22).
 - Lisez attentivement l'avertissement et appuyez sur la molette de sélection.
 - Assurez-vous que les écrans gauche et droit sont alignés et appuyez sur la molette de sélection.

4 Démarrez la lecture sur l'appareil vidéo raccordé au Glasstron.

5 Réglez le volume à l'aide du contrôle VOL.

Si vous réglez AVLS sur ON dans le MENU, vous ne pouvez pas augmenter le volume au-delà de la limite définie (voir page 31).

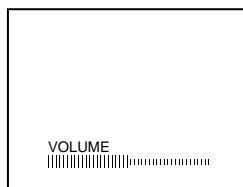
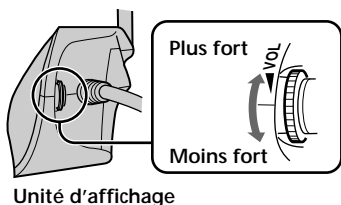

Après avoir utilisé le Glasstron

Retirez le Glasstron et mettez-le hors tension.

Remarque sur l'écran LCD

L'écran LCD fait appel à des technologies de haute précision. Il se peut toutefois que de minuscules points noirs et/ou lumineux (de couleur rouge, bleue ou verte) apparaissent de manière constante sur l'écran LCD. Il ne s'agit pas d'un dysfonctionnement.
(Points effectifs : plus de 99,99 %)

Vérification de l'indication d'affichage

Appuyez sur la molette de sélection pendant l'image affichée. L'indication d'affichage apparaît à l'écran pendant cinq minutes.

Pour désactiver immédiatement l'indication, appuyez à nouveau sur la molette de sélection.

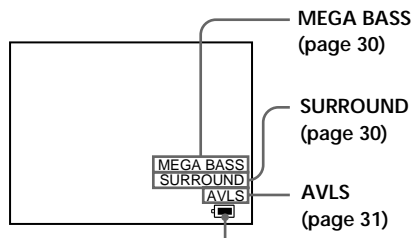

Autonomie restante de la batterie* (page 33)

* Si vous utilisez l'adaptateur secteur, c'est le symbole "  " qui apparaît à l'écran.

Avertissements contre une utilisation excessive du Glasstron

Pour éviter la fatigue et les troubles oculaires à la suite d'une utilisation prolongée du Glasstron, les messages de mise en garde suivants apparaissent sur l'écran.

Au bout d'environ 2 heures et 15 minutes d'utilisation

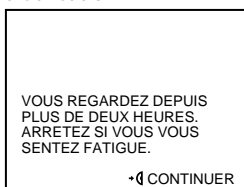

Cessez d'utiliser le Glasstron si vous vous sentez fatigué, si vous souffrez de maux de tête ou si vous éprouvez une sensation d'inconfort.

Si vous voulez continuer à utiliser le Glasstron, appuyez sur la molette de sélection.

Au bout d'environ 4 heures et 15 minutes d'utilisation

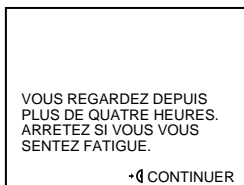

Cessez d'utiliser le Glasstron si vous vous sentez fatigué, si vous souffrez de maux de tête ou si vous éprouvez une sensation d'inconfort.

Si vous voulez continuer à utiliser le Glasstron, appuyez sur la molette de sélection.

Remarque

Si vous n'appuyez pas sur la molette de sélection lorsque ces mises en garde apparaissent à l'écran, le Glasstron se met automatiquement hors tension dans les deux cas.

Au bout d'environ 6 heures d'utilisation

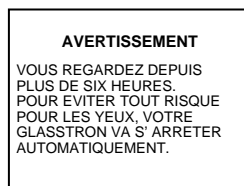

Le Glasstron se met automatiquement hors tension.

Attention: Mal des transports résultant du visionnage

Certains utilisateurs ressentent des symptômes de mal des transports, des maux de tête ou des nausées en visionnant des films ou des enregistrements vidéo, et plus particulièrement s'ils comportent des scènes d'action intense et très animées. Si vous ressentez l'un de ces symptômes, interrompez immédiatement l'utilisation de cet appareil. Pour éviter de vous blesser ou de blesser d'autres personnes, ne conduisez pas de voiture ou de motocyclette et ne faites rien qui requière de la concentration tant que ces symptômes n'ont pas disparu.

Attention: Mal des transports résultant des mouvements externes

N'utilisez pas cet appareil pendant que vous êtes soumis à un mouvement externe — par exemple, lorsque vous êtes passager d'une voiture. L'utilisation de cet appareil dans de telles conditions peut provoquer le mal des transports.

Visualisation de l'entourage (transparence)

Vous pouvez observer votre entourage au travers de l'écran pendant que vous portez le Glasstron en ouvrant l'obturateur de l'unité d'affichage.

Réglez le commutateur SHUTTER sur OPEN.

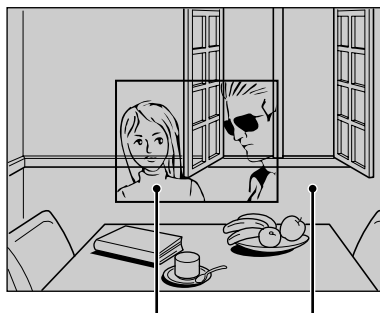
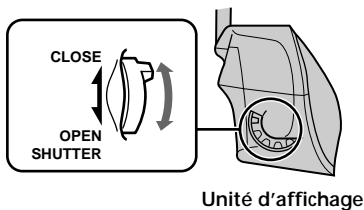

L'image devient transparente.

La zone entourant l'image devient également transparente.

Réglage du son et de l'image

Vous pouvez régler les paramètres suivants via l'écran de menu. Le menu ne s'affiche qu'en anglais.

BRIGHTNESS: Réglage de la luminosité de l'image.

HUE: Réglage de la teinte, si l'image est trop rougeâtre ou trop verdâtre.

COLOR: Réglage de l'intensité des couleurs.

MEGA BASS: Vous pouvez exploiter un son profond et puissant en renforçant les graves.

SURROUND: Confère davantage de présence au son.

AVLS (système de limitation automatique du volume): Maintient le volume maximum à un faible niveau pour vous protéger l'ouïe. Vous ne pouvez pas augmenter le volume au-delà de la limite définie, même si vous continuez à agir sur la commande.

1 Appuyez sur MENU.

L'écran de menu apparaît.

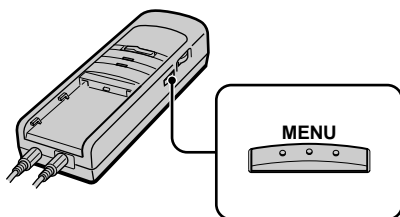

Ecran

```
MENU
  >EXIT
  ▶BRIGHTNESS ██████████
  HUE ██████████
  COLOR ██████████
  MEGA BASS : OFF
  SURROUND : OFF
  AVLS : OFF
  RESET
◀ SEL  ▶ EXEC  [MENU] EXIT
```

2 Tournez la molette de sélection SEL/PUSH EXEC pour sélectionner le paramètre voulu et appuyez ensuite sur la molette de sélection.

L'écran de réglage du paramètre sélectionné apparaît.

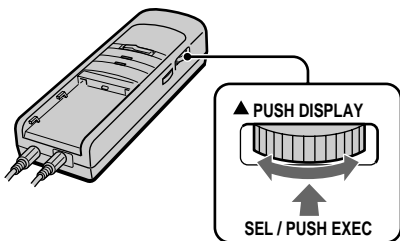

3 Ajustez la valeur de réglage à l'aide de la molette de sélection.

Pour plus de détails sur chacun des paramètres, voir pages 30 et 31.

Pour régler d'autres paramètres, répétez les étapes 2 et 3.

4 Appuyez sur MENU.

L'écran de menu disparaît.

Vous pouvez également désactiver l'écran de menu en sélectionnant EXIT dans le menu à l'aide de la molette de sélection.

suite page suivante

Réglage du son et de l'image (suite)

BRIGHTNESS

Tournez la molette de sélection pour régler la luminosité et appuyez ensuite sur la molette de sélection.



plus foncé ← → plus lumineux

COLOR

Tournez la molette de sélection pour régler l'intensité des couleurs et appuyez ensuite sur la molette de sélection.

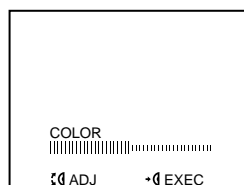

moins intenses ← → plus intenses

HUE

Tournez la molette de sélection pour régler la teinte et appuyez ensuite sur la molette de sélection.

- Si l'image est trop verdâtre, tournez-la vers R (rouge).
- Si l'image est trop rougeâtre, tournez-la vers G (vert).

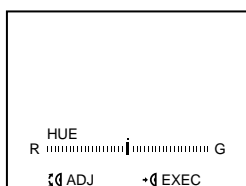

MEGA BASS

Tournez la molette de sélection sur "ON" et appuyez ensuite sur la molette de sélection.

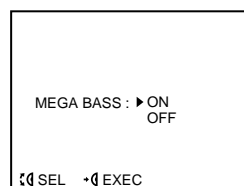

SURROUND

Tournez la molette de sélection sur "ON" et appuyez ensuite sur la molette de sélection.

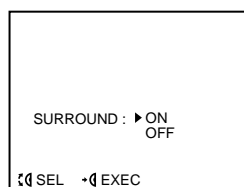

AVLS (système de limitation automatique du volume)

Tournez la molette de sélection "ON" et appuyez ensuite sur la molette de sélection.

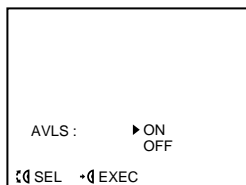

Si la barre d'indication du volume arrive à la position centrale alors que la fonction AVLS est activée, l'indication du volume ne va pas plus loin et l'indicateur AVLS apparaît à l'écran.

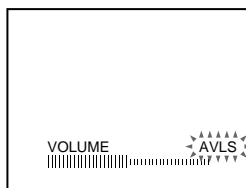

Remarque

Si le niveau d'entrée du signal audio est trop élevé lorsque la fonction AVLS est activée, il se peut que le son comporte des distorsions. Dans ce cas, baissez le volume à l'aide de la commande VOL de l'unité d'affichage.

Réinitialisation des réglages aux valeurs par défaut

Tournez la molette de sélection pour sélectionner RESET dans le menu et appuyez ensuite sur la molette de sélection.

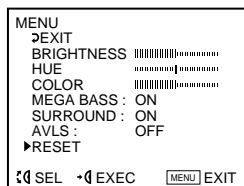

Remarque

Les réglages restent en mémoire même si vous mettez le Glasstron hors tension.

Utilisation de la batterie en option

Avec une batterie comme une NP-F550/F750/F950, vous pouvez utiliser le Glasstron sans le raccorder à une prise murale.

Charge de la batterie

Chargez la batterie avant de l'utiliser. Vous pouvez charger la batterie à l'aide du bloc d'alimentation. Si vous installez la batterie comme décrit ci-dessous, la batterie se charge pendant que vous n'utilisez pas le Glasstron.

1 Installez la batterie sur le bloc d'alimentation.

Installez correctement la batterie sur le bloc d'alimentation en veillant à ce qu'elle ne soit pas de travers. Pour retirer la batterie, faites coulisser BATT RELEASE et dégagez la batterie.

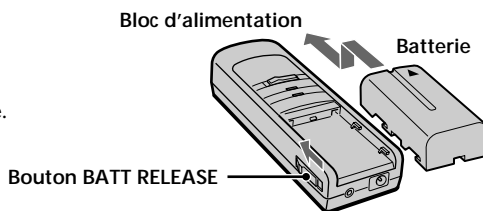

2 Branchez l'adaptateur secteur sur le connecteur DC IN du bloc d'alimentation. Raccordez ensuite le cordon d'alimentation à l'adaptateur secteur et à une prise murale.

Chargez la batterie sur une surface plane et exempte de vibrations. Le témoin CHARGE s'allume. Lorsque la batterie est complètement chargée, le témoin CHARGE s'éteint. L'autonomie de la batterie et le temps de charge sont indiqués dans le tableau ci-dessous.

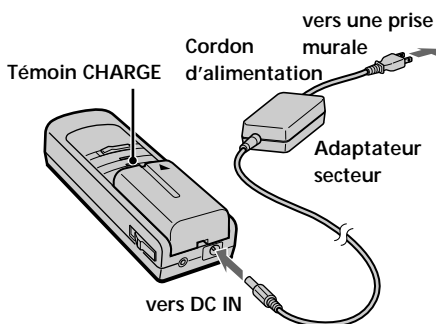

	Autonomie de la batterie (complètement chargée)	Temps de charge
NP-F550	Approx. 2 heures 20 minutes	Approx. 8 heures
NP-F750	Approx. 4 heures 40 minutes	Approx. 16 heures
NP-F950	Approx. 6 heures	Approx. 24 heures

* L'autonomie de la batterie et le temps de charge peuvent varier suivant les conditions d'utilisation.

* Vous pouvez également utiliser une batterie telle qu'une NP-F530/F730/F930 (non fournie) avec le Glasstron.

* Vous pouvez utiliser une batterie "InfoLITHIUM™" avec le Glasstron. Si vous utilisez une batterie de ce type, l'autonomie restante estimée n'est pas affichée avec le compteur de durée, mais avec l'indicateur.

Remarques

- Si le témoin POWER se met à clignoter alors que vous utilisez la batterie, chargez-la.
- Si le témoin CHARGE se met à clignoter, c'est que le bloc d'alimentation ou la batterie présente un dysfonctionnement. Consultez votre revendeur Sony ou un centre de service après-vente Sony agréé.
- L'autonomie de la batterie peut être plus courte dans un environnement froid. C'est une caractéristique typique des batteries.

"InfoLITHIUM" est une marque commerciale de Sony Corporation.

Vérification de l'autonomie résiduelle de la batterie

Si aucune indication ni avertissement n'apparaît sur l'écran, appuyez sur la molette de sélection.

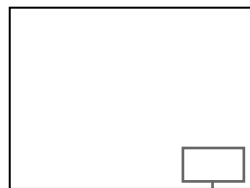
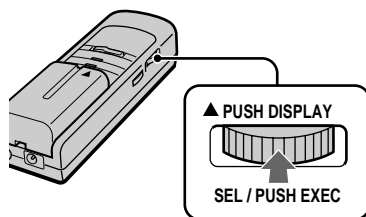



Autonomie résiduelle de la batterie

Complètement chargée ← → Épuisée

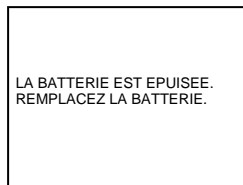

Lorsque la batterie faiblit, le message suivant apparaît à l'écran. Remplacez-la par une batterie chargée.



Si vous utilisez l'adaptateur secteur, le symbole "  " apparaît à l'écran.

Précautions

Utilisation

- Faites uniquement fonctionner cet appareil au moyen de l'adaptateur secteur fourni. L'utilisation d'un autre adaptateur secteur risque de provoquer un dysfonctionnement.



Fiche à polarité unifiée

- Si un liquide ou un solide venait à s'introduire à l'intérieur du boîtier, débranchez l'appareil et faites-le vérifier par un technicien compétent avant de le remettre en service.
- Mettez toujours l'appareil hors tension lorsque vous ne l'utilisez pas. Débranchez l'appareil de la prise murale si vous prévoyez de ne pas l'utiliser pendant quelques jours ou plus. Pour débrancher le cordon, saisissez-le par la fiche. Ne tirez jamais sur le cordon proprement dit.
- Ne surchargez pas les prises murales, cordons prolongateurs et autres prises au-delà de leur capacité. Vous risqueriez de provoquer un incendie ou une électrocution.
- N'utilisez pas de fixations non préconisées par le fabricant, car elles peuvent constituer un risque.
- Évitez d'utiliser le casque d'écoute à volume élevé. Les médecins spécialisés déconseillent l'écoute continue et prolongée à volume élevé. Si vous percevez des bourdonnements dans les oreilles, baissez le volume ou interrompez l'utilisation.
- Ne touchez pas l'adaptateur secteur ou le bloc d'alimentation lorsque vous avez les mains mouillées. Vous risquez sinon de subir une électrocution.
- Ne laissez pas tomber l'appareil et ne le soumettez pas à des chocs.

Installation

- Pour éviter toute surchauffe interne, n'obstruez pas les ouïes de ventilation.
- Évitez de faire fonctionner l'appareil sous des températures inférieures à 5°C (41°F).
- Ne soumettez pas l'appareil à des températures élevées ou au rayonnement direct du soleil. Si vous ne vous conformez pas à ces instructions, l'appareil risque de se déformer et les écrans de devenir impossibles à aligner. Si vous persistez à visionner des écrans désalignés, vous risquez de vous fatiguer la vue. Appliquez les instructions de "Vérification de l'alignement de l'écran" (pages 20 à 22) pour être certain que les écrans sont alignés. Si vous estimez que les écrans sont désalignés, faites réparer l'appareil par votre revendeur Sony ou dans un centre de service après-vente Sony agréé.
- N'installez pas cet appareil dans un endroit mouillé, humide, poussiéreux, enfumé ou baigné de vapeur. N'utilisez pas cet appareil à proximité d'eau. Vous risqueriez de provoquer un incendie ou une électrocution. En particulier, ne l'utilisez pas dans la salle de bains.
- Si l'appareil est transporté directement d'un endroit froid dans un endroit chaud, ou si la température de la pièce change brusquement, l'image peut devenir floue ou offrir des couleurs médiocres. Ces phénomènes sont causés par la condensation d'humidité sur le miroir ou les lentilles internes. Si cela se produit, laissez s'évaporer l'humidité avant d'utiliser l'appareil.
- Ne placez pas l'appareil sur un véhicule, un support, une table ou une étagère instable. L'appareil risque en effet de tomber et de provoquer de graves blessures à des enfants ou à des adultes et de gravement endommager l'appareil.
- Ne posez aucun objet sur l'appareil et n'enroulez pas le cordon autour. De même, ne placez pas l'appareil là où le cordon d'alimentation risque d'être soumis à l'usure ou à des détériorations.

Divers

- Débranchez l'appareil de la prise murale et faites-le vérifier par un centre de service après-vente qualifié dans les circonstances suivantes :
 - Si le cordon ou la fiche d'alimentation est endommagé ou effiloché.
 - Si un liquide a pénétré à l'intérieur de l'appareil.
 - Si l'appareil a été exposé à la pluie ou à de l'eau.
 - Si l'appareil a été soumis à des chocs violents à la suite d'une chute ou si le boîtier est endommagé.
 - Si l'appareil ne fonctionne pas normalement alors que vous appliquez les instructions d'utilisation. Réglez uniquement les commandes spécifiées dans le mode d'emploi. Un réglage incorrect d'autres commandes peut entraîner des dommages et nécessiter une intervention fastidieuse par un technicien qualifié pour remettre l'appareil en ordre de marche.
 - Si l'appareil présente des altérations significatives des performances — Cela signifie qu'il nécessite un entretien.
- Ne démontez pas et ne transformez pas l'appareil. Vous risquez sinon de provoquer un incendie ou une électrocution. Faites vérifier et réparer l'appareil par votre revendeur Sony ou un centre de service après-vente Sony agréé.
- Ne tentez pas d'effectuer vous-même l'entretien de cet appareil parce que l'ouverture du boîtier vous expose à une tension dangereuse et à d'autres risques. Confiez-en exclusivement l'entretien au personnel qualifié.
- Si des pièces de rechange s'avèrent nécessaires, veillez à ce que le technicien chargé de l'entretien certifie par écrit avoir utilisé des pièces de rechange spécifiées par le fabricant qui présentent les mêmes spécifications que les pièces d'origine.
Toute substitution non autorisée peut provoquer un incendie, une électrocution ou d'autres risques.

- Au terme de toute intervention d'entretien ou de réparation de l'appareil, demandez au technicien d'entretien d'effectuer un contrôle de sécurité de routine (tel que spécifié par le fabricant) de manière à déterminer si l'appareil se trouve en parfait état de marche et de le certifier.
- Débranchez l'appareil de la prise murale avant de le nettoyer. Nettoyez l'appareil au moyen d'un chiffon doux et sec ou d'un chiffon doux légèrement imprégné d'une solution détergente neutre. N'utilisez aucun type de solvant comme de l'alcool ou de la benzine.

Remarque sur le transport

Utilisez les housses de transport fournies lorsque vous transportez le Glasstron. Placez l'unité d'affichage dans la plus petite housse et glissez le bloc d'alimentation dans la poche de la plus grande.

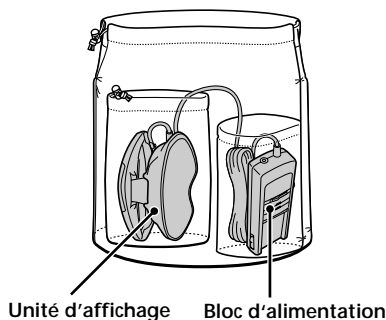

Dépannage

Si vous avez des questions ou des problèmes qui ne figurent pas dans cette liste, consultez votre revendeur Sony ou un centre de service après-vente Sony agréé.

Symptômes	Cause	Remèdes
L'image de lecture n'apparaît pas.	Les connexions sont incorrectes.	Branchez correctement les appareils (pages 14 et 15).
L'image est sombre ou foncée.	Vous ne portez pas le Glasstron correctement.	Portez correctement le Glasstron (pages 16 et 17).
	—	Réglez la luminosité dans l'écran de menu (page 29).
L'image disparaît brusquement.	Le fenêtrage intérieure (où l'image est affichée) est souillée.	Nettoyez l'unité d'affichage à l'aide d'un chiffon doux et sec (page 35).
	Un avertissement est affiché plus de deux minutes. (Le Glasstron s'est automatiquement mis hors tension.)	—
L'image n'est pas accompagnée de son.	Vous avez utilisé le Glasstron en continu pendant six heures. (Le Glasstron se met automatiquement hors tension au bout de six heures pour éviter la fatigue oculaire.)	—
	La batterie est plate.	Chargez la batterie (pages 32 et 33).
Le son comporte des parasites.	—	Réglez le volume à l'aide du contrôle VOL (page 26).
Impossible d'augmenter le volume.	La fonction AVLS est activée.	Réglez AVLS dans le menu sur OFF (page 29).
Le son de l'écouteur stéréo est coupé.	Le casque d'écoute en option est branché (page 15).	Débranchez le casque d'écoute en option.
La batterie se décharge rapidement.	La batterie n'est pas suffisamment chargée. La batterie est complètement épuisée.	Chargez complètement la batterie ou utilisez-en une neuve (page 32).
La batterie n'est pas chargée.	La batterie n'est pas correctement installée.	Installez correctement la batterie (page 32).
	La batterie est complètement épuisée.	Remplacez la batterie par la nouvelle (page 32).
Les points noirs, rouges et verts ne disparaissent pas.	L'écran LCD fait appel à des technologies de haute précision. Il se peut toutefois que de minuscules points noirs et/ou lumineux (de couleur rouge, bleue ou verte) apparaissent de manière constante sur l'écran LCD. Il ne s'agit pas d'un dysfonctionnement. (Points effectifs: plus de 99,99 %)	—
Les couleurs de l'image sont différentes.	L'intensité des couleurs et la teinte ne sont pas correctement réglées.	Réglez l'intensité des couleurs et la teinte dans l'écran de menu (page 29).
Le commutateur POWER est inopérant.	—	Débranchez le cordon d'alimentation de la prise murale. Au bout de trois minutes, rebranchez le cordon d'alimentation.

Spécifications

Alimentation

Adaptateur secteur: AC-PLM2
100-240 V CA, 50/60 Hz, 16 W
Tension de sortie 9 V, 1,3 A

Batterie: NP-F550/NP-F750/NP-F950
(non fournie)

Consommation électrique

3,8 W (max.)

Température d'utilisation

5°C à 35°C (41°F à 95°F)

Température de stockage

-10°C à 60°C (14°F à 140°F)

Dimensions

Unité d'affichage:

Approx. 165 × 56 × 110 mm
(Approx. 6 1/2 × 2 1/4 × 4 3/8 po)
(l/h/p)

Bloc d'alimentation:

Approx. 53 × 30 × 149 mm
(Approx. 2 1/8 × 1 3/16 × 5 7/8 po)
(l/h/p)
parties saillantes et commandes non
comprises

Masse

Unité d'affichage: Approx. 150 g (5,3 oz)
Bloc d'alimentation: Approx. 110 g (3,9oz)

Signal vidéo

Système couleur NTSC, normes EIA

Entrée audio/vidéo

Miniprise spéciale
1 Vp-p, 75 ohms, asymétrique, sync
négative

Sortie audio

Miniprise stéréo

Accessoires fournis

Adaptateur secteur AC-PLM2 (1)
Cordon d'alimentation (1)
Câble audio/vidéo (minifiche spéciale
↔ fiche phono) (3 m) (1)
Câble audio/vidéo (minifiche spéciale
↔ minifiche spéciale) (0,5 m) (1)
Pare-soleil (1 paire)
Housses de transport (2)
Mode d'emploi (1)
Garantie (1)

La conception et les spécifications sont
sujettes à modifications sans préavis.

Index

A

Accessoires fournis 12, 37
Adaptateur secteur 15, 32
Alignement de l'écran 20
Autonomie résiduelle de la batterie 33
Avertissements relatifs aux appareils
électroniques 10
AVLS 29

B

Batterie 32

C, D

Charge de la batterie 32
Couleur 29

E, F, G

Ecouteurs stéréo 17

H

Housse de transport 35

I, J, K

Instructions de sécurité 6
Instructions d'ajustage 9

L

Langue d'affichage 18

M, N, O

Mega bass 29
Mot de passe de sécurité 6, 9, 23

P, Q

Pare-soleil 17
Port du Glasstron 16, 17
Précautions 34
Problèmes de santé 7, 8

R

Raccordement
alimentation 15
appareil vidéo 14
batterie 32
Réinitialisation
mot de passe 24
réglage 31
Réglage
couleurs 29
luminosité 29
teinte 29
volume 26

S

Sangle arrière 17
Son spatial 29

T, U

Teinte 29
Transparence 28

V, W, X, Y, Z

Vérification de l'alignement de l'écran 20,
21, 22

Sony **on** line

<http://www.world.sony.com/>

Printed on recycled paper

Printed in Japan
