

# Digital Video Camera Recorder <sup>Mini DV</sup> Digital Video Cassette

---

## Mode d'emploi

Avant la mise en service de cet appareil, prière de lire attentivement le mode d'emploi et de le conserver pour toute référence future.

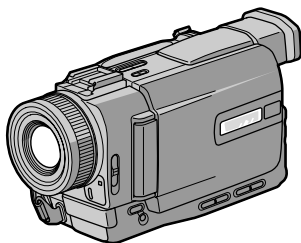

DCR-TRV20

Digital Handycam



DCR-TRV6/TRV11/TRV20

## Bienvenue!

Félicitations pour l'achat de ce caméscope Digital Handycam Sony. Il vous permettra de saisir des moments précieux de la vie et vous garantira une image et un son de très grande qualité. Le caméscope Digital Handycam présente de nombreuses fonctions élaborées, mais il est facile de s'en servir. Très vite, vous serez à même de produire vos propres vidéogrammes que vous regarderez encore avec plaisir dans les années à venir.

## AVERTISSEMENT

Pour éviter tout risque d'incendie ou de décharge électrique, ne pas exposer cet appareil à la pluie ou à l'humidité.

Pour éviter tout risque de décharge électrique, ne pas ouvrir le coffret de cet appareil et ne confier son entretien qu'à un personnel qualifié.

Ne jamais exposer la batterie rechargeable à une température supérieure à 140°F (60°C), comme dans une voiture garée au soleil ou dans un endroit exposé aux rayons du soleil.

## ATTENTION

POUR PREVENIR LES CHOCS  
ELECTRIQUES, RACCORDER LA LAME  
LARGE DE LA FICHE A LA FENTE LARGE  
DE LA PRISE. INSERER LES LAMES  
COMPLETEMENT.

## DEPOT DES BATTERIES AU LITHIUM- ION

### DEPOSEZ LES BATTERIES AU LITHIUM- ION AUX ENDROITS RECOMMANDES.

Vous pouvez rapporter les batteries au lithium-ion dans un point de ramassage.

**Remarque:** Dans certains pays, il est interdit de jeter les batteries au lithium-ion avec les ordures ménagères ou dans les poubelles de bureau.

Pour connaître le point de ramassage le plus proche de chez vous, composez le 416-499-SONY (Canada uniquement)

**Avertissement:** Ne pas utiliser des batteries au lithium-ion qui sont endommagées ou qui fuient.

# Table des matières

<b>Guide de démarrage rapide</b> .....	4
<b>Mise en route</b>	
Utilisation de ce manuel .....	6
Vérification des accessoires fournis .....	8
Etape 1 Préparation de la source d'alimentation .....	9
Mise en place de la batterie rechargeable .....	9
Recharge de la batterie rechargeable .....	10
Raccordement au secteur .....	13
Etape 2 Introduction d'une cassette .....	14
<b>Enregistrement – Opérations de base</b>	
Prise de vues .....	15
Prise de vues de sujets à contre-jour (BACK LIGHT) .....	20
Prise de vues dans l'obscurité (Prise de vues nocturne/ Super Prise de vues nocturne) .....	21
Contrôle de la prise de vues .....	23
– END SEARCH/EDITSEARCH/Revue d'enregistrement .....	23
<b>Lecture – Opérations de base</b>	
Lecture d'une cassette .....	24
Visionnage de l'enregistrement sur un téléviseur .....	27
<b>Opérations d'enregistrement avancées</b>	
Enregistrement d'une image fixe sur cassette – Enregistrement de photos sur cassette .....	29
Réglage manuel de la balance des blancs .....	32
Utilisation du mode grand écran .....	33
Utilisation du fondu .....	34
Utilisation d'effets spéciaux – Effet d'image .....	36
Utilisation d'effets spéciaux – Effet numérique .....	37
Utilisation de la fonction PROGRAM AE .....	40
Réglage manuel de l'exposition .....	42
Mise au point manuelle .....	43
<b>Opérations de lecture avancées</b>	
Lecture d'une cassette avec effets d'image .....	44
Lecture d'une cassette avec effets numériques .....	45
Agrandissement d'images enregistrées sur les cassettes – PB ZOOM .....	46
Localisation rapide d'une scène par la mémorisation du point zéro .....	47
Recherche des limites d'une cassette enregistrée d'après le titre – Recherche de titre .....	48
Recherche d'un enregistrement d'après la date – Recherche de date .....	49
Recherche d'une photo – Recherche de photo/Balayage des photos .....	51
<b>Montage</b>	
Copie d'une cassette .....	53
Copie de scènes souhaitées uniquement – Montage programmé numérique .....	55
Utilisation avec un appareil vidéo analogique et un PC – Fonction de conversion du signal .....	65
Enregistrement vidéo ou de programmes TV .....	66
Insertion d'une scène à partir d'un magnétoscope – Montage par insertion .....	70
Doublage son .....	72
Incrustation d'un titre .....	76
Création de titres personnalisés .....	80
Titrage d'une cassette .....	82
<b>Personnalisation du caméscope</b>	
Changement des réglages de menu .....	84
Réglage de la date et de l'heure .....	91
<b>Fonctionnement du "Memory Stick" (DCR-TRV11/TRV20 uniquement)</b>	
Utilisation d'un "Memory Stick" – Introduction .....	92
Enregistrement d'images fixes sur des "Memory Stick" – Enregistrement de photos en mémoire .....	99
Incrustation d'une image fixe d'un "Memory Stick" dans une image animée – MEMORY MIX .....	104
Enregistrement d'une image d'une minicassette DV comme image fixe .....	107
Copie d'images fixes d'une minicassette DV – Sauvegarde de photos .....	110
Visualisation d'une image fixe – Lecture de photos en mémoire .....	112
Copie de l'image enregistrée sur des "Memory Stick" sur des minicassettes DV .....	115
Agrandissement des images fixes enregistrées sur des "Memory Stick" – Memory PB ZOOM .....	117
Lecture des images en boucle – SLIDE SHOW .....	118
Protection contre un effacement accidentel – Protection d'images .....	119
Suppression d'images .....	120
Inscription d'une marque d'impression – PRINT MARK .....	122
<b>Informations complémentaires</b>	
Cassettes utilisables .....	123
A propos de i.LINK .....	125
Guide de dépannage .....	127
Affichage d'autodiagnostic .....	133
Indicateurs et messages d'avertissement .....	134
Utilisation du caméscope à l'étranger .....	136
Entretien et précautions .....	137
Spécifications .....	141
<b>Référence rapide</b>	
Nomenclature .....	143
Aperçu rapide des fonctions .....	150
Index .....	151

# Guide de démarrage rapide



Ce chapitre vous présente les fonctions de base de votre caméscope. Reportez-vous aux pages entre parenthèses “( )” pour des informations plus détaillées.

## 1 Raccordement du cordon d'alimentation (p. 13)

Lorsque vous filmez en extérieur, utilisez la batterie rechargeable (p. 9).

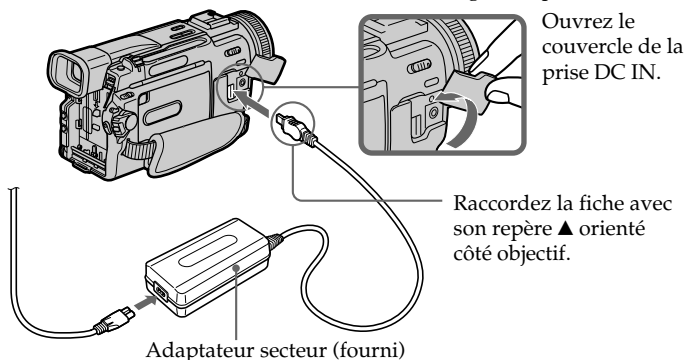

## 2 Mise en place d'une cassette (p. 14)

**1** Faites glisser OPEN/EJECT dans le sens de la flèche et ouvrez le couvercle.

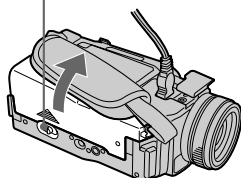

**2** Poussez la partie centrale à l'arrière de la cassette pour l'insérer.

**3** Fermez le logement de la cassette en appuyant sur l'indication **PUSH** sur le logement.

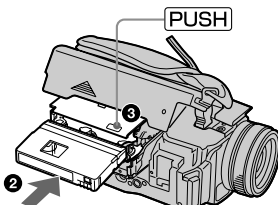

**4** Quand le logement de la cassette est complètement abaissé, refermez le couvercle jusqu'à ce qu'il s'encliquette.

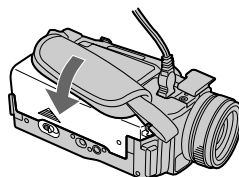

# 3

## Enregistrement d'une image (p. 15)

1 Retirez le capuchon d'objectif.

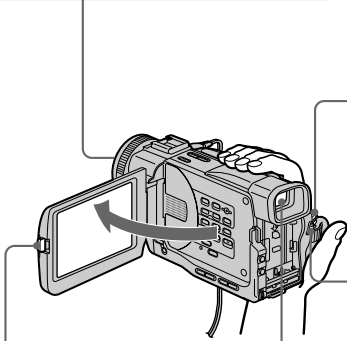

2 Mettez le commutateur POWER sur CAMERA tout en appuyant sur le petit bouton vert.

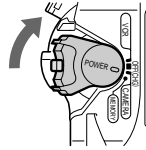

3 Appuyez sur START/STOP. L'enregistrement commence. Pour arrêter l'enregistrement, appuyez de nouveau sur START/STOP.



3 Pour ouvrir le panneau LCD, appuyez sur OPEN. L'image apparaît sur l'écran LCD.

### Viseur

Lorsque le panneau LCD est refermé, utilisez le viseur en plaçant votre œil contre son oeillet.

# 4

## Contrôle de l'image de lecture sur l'écran LCD (p. 24)

1 Mettez le commutateur POWER sur VCR tout en appuyant sur le petit bouton vert.

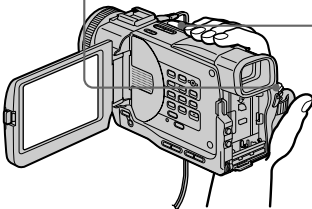
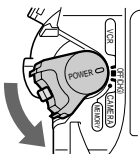

2 Appuyez sur ◀◀ pour rembobiner la bande.

REW



3 Appuyez sur ▶▶ pour commencer la lecture.

PLAY



### REMARQUE

Ne prenez pas le caméscope par le viseur ni par le panneau LCD.

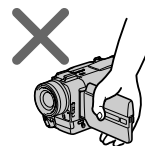
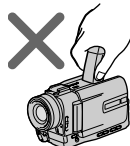

# Utilisation de ce manuel

Les instructions de ce mode d'emploi sont destinées aux deux modèles indiqués ci-dessous. Avant de lire ce mode d'emploi et de commencer à filmer, vérifiez le numéro de votre modèle sur le dessous du caméscope. C'est le modèle DCR-TRV20 qui est utilisé pour les illustrations. Sinon, le nom de modèle apparaît dans les illustrations. Toute différence de fonctionnement est clairement spécifiée dans le texte, par exemple "DCR-TRV20E uniquement".

Dans ce mode d'emploi, les touches et réglages sont toujours indiqués en majuscules.

Par ex. Réglez le commutateur POWER sur CAMERA.

Chaque opération que vous effectuez est confirmée par un signal sonore (bip).

## Différences entre les modèles

DCR-	TRV6	TRV11	TRV20
Repère MEMORY* (sur le commutateur POWER)	—	●	●

● Fourni

— Non fourni

\* Le modèle avec MEMORY inscrit sur le commutateur POWER est équipé de fonctions de mémoire. Voir page 92 pour les détails.

\*\*Sortie uniquement.

## Remarque sur la mémoire de cassette

Votre caméscope utilise le format DV. Vous ne pouvez utiliser que des minicassettes DV avec ce caméscope. Il est conseillé d'utiliser une cassette avec mémoire de cassette **CM**.

Les fonctions dépendant de la présence de la mémoire de cassette sont les suivantes:

- Recherche de fin d'enregistrement (p. 23, 26)
- Recherche d'un enregistrement d'après la date - Recherche de date (p. 49)
- Recherche de photo (p. 51)

Les fonctions opérationnelles seulement avec la mémoire de cassette sont les suivantes:

- Recherche des limites d'une cassette enregistrée d'après le titre - Recherche de titre (p. 48)
- Incrustation d'un titre (p. 76)
- Création de titres personnalisés (p. 80)
- Titrage d'une cassette (p. 82)

Pour les détails, voir page 123.



Ce repère est présent dans l'introduction aux fonctions utilisables seulement avec la mémoire de cassette.

Les cassettes avec mémoire de cassette portent la marque **CM** (Mémoire de cassette).

### Remarque sur les standards de télévision couleur

Les standards de télévision couleur sont différents d'un pays à l'autre. Si vous voulez regarder vos films sur un téléviseur, il vous faudra un téléviseur NTSC.

### Précautions concernant les droits d'auteur

Les émissions de télévision, les films, les cassettes vidéo et autres enregistrements peuvent être protégés par des droits d'auteur.

La copie non autorisée de ces enregistrements peut être contraire aux lois sur la propriété artistique.

### Précautions concernant le caméscope

- L'écran LCD et le viseur électronique sont fabriqués avec une technologie de haute précision. Il se peut cependant que vous voyiez de petits points noirs et/ou des points lumineux (rouge, bleu, vert ou blanc) qui apparaissent continuellement sur l'écran LCD et dans le viseur. Ces points se produisent normalement dans le procès de fabrication et n'influencent pas du tout les images enregistrées.

Le taux efficace des pixels et/ou de l'écran est de 99,99% ou plus.

- Evitez de mouiller le caméscope. Protégez-le de la pluie ou de l'eau de mer. La pluie et l'eau de mer peuvent provoquer des dégâts parfois irréparables. [a]
- Ne jamais exposer le caméscope à des températures supérieures à 60°C (140°F), comme en plein soleil ou dans une voiture garée au soleil. [b]
- Ne posez pas le caméscope avec le viseur ou l'écran LCD dirigé vers le soleil. L'intérieur du viseur ou l'écran LCD pourrait être endommagé. [c]

[a]

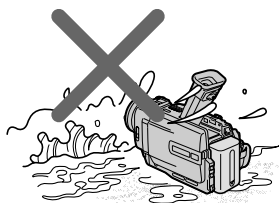

[b]

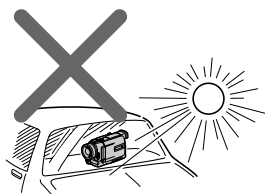

[c]

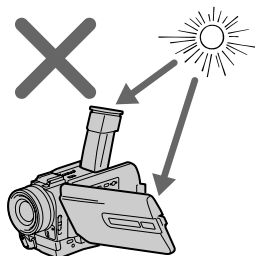

Aucune compensation ne pourra être accordée si la lecture ou l'enregistrement d'une cassette vidéo ont été impossibles en raison d'un mauvais fonctionnement du caméscope, de la cassette ou d'un autre problème.

# Vérification des accessoires fournis

Assurez-vous que les accessoires suivants sont fournis avec votre caméscope.

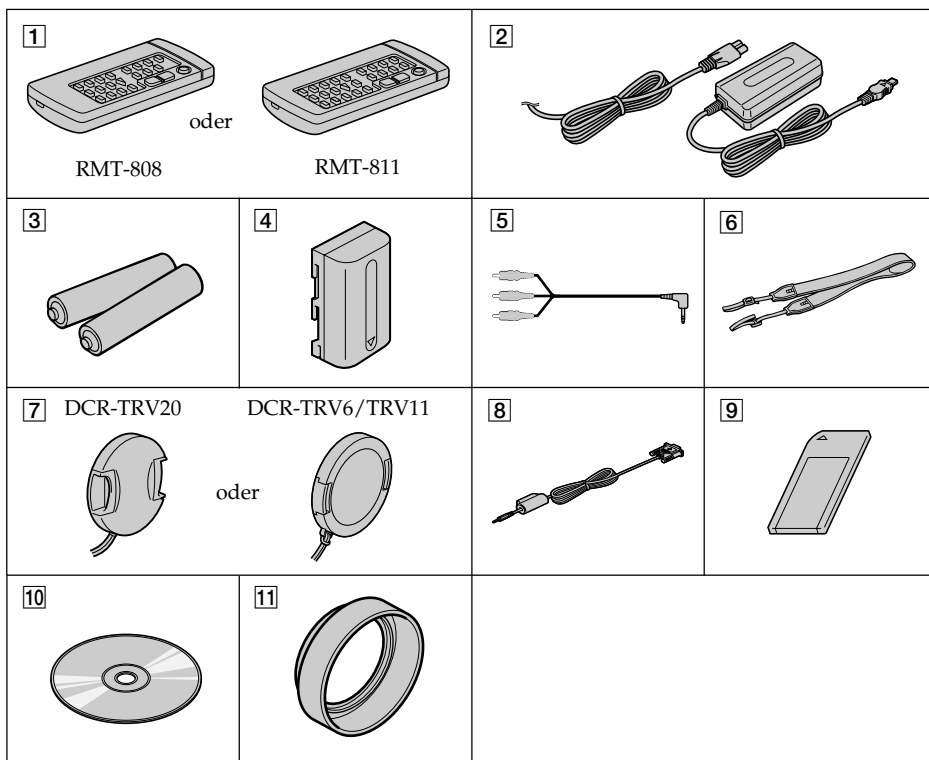

- 1** Télécommande sans fil (1) (p. 148)  
RMT-808: DCR-TRV6  
RMT-811: DCR-TRV11/TRV20
- 2** Adaptateur secteur AC-L10A/L10B/  
L10C (1), cordon d'alimentation (1)  
(p. 10)
- 3** Pile AA (R6) pour télécommande (2)  
(p. 148)
- 4** Batterie rechargeable NP-FM50 (1)  
(p. 9, 10)
- 5** Câble de connexion A/V (1) (p. 27, 53)

- 6** Bandoulière (1) (p. 143)
- 7** Capuchon d'objectif (1) (p. 15)
- 8** Câble série PC (1) (p. 114)  
DCR-TRV11/TRV20 uniquement
- 9** "Memory Stick" (1) (p. 92)  
DCR-TRV11/TRV20 uniquement
- 10** Logiciel d'application: Picture Gear 4.1  
Lite (CD ROM) (1) (p. 114)  
DCR-TRV11/TRV20 uniquement
- 11** Casquette d'objectif (1) (p. 18)  
DCR-TRV20 uniquement



# Etape 1 Préparation de la source d'alimentation

## Mise en place de la batterie rechargeable

Installez la batterie rechargeable pour utiliser le caméscope en extérieur.

- (1) Relevez le viseur.
- (2) Faites glisser la batterie rechargeable vers le bas jusqu'à ce qu'elle s'encliquette.

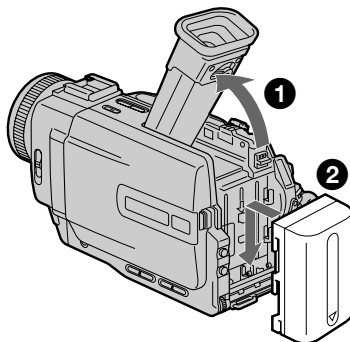

## Pour enlever la batterie rechargeable

- (1) Relevez le viseur.
- (2) Faites glisser la batterie rechargeable dans le sens de la flèche tout en appuyant sur BATT.

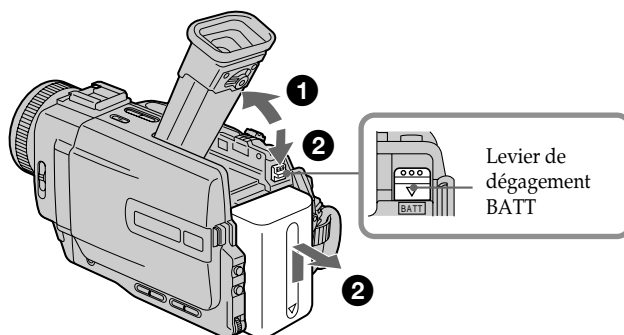

## Après avoir installé la batterie rechargeable

Ne prenez pas le caméscope par la batterie rechargeable. Elle peut se détacher du caméscope et ce dernier peut s'endommager en tombant.

## Si vous utilisez une batterie rechargeable grande capacité

Si vous installez la batterie rechargeable NP-FM70/FM90/FM91 sur votre caméscope, déployez le viseur. Faites attention à ne pas coincer votre doigt quand vous relevez ou abaissez le viseur.

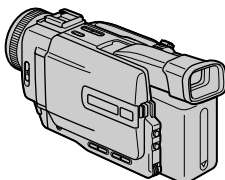

## Etape 1 Préparation de la source d'alimentation

### Recharge de la batterie rechargeable

Rechargez la batterie avant d'utiliser le caméscope.

Ce caméscope ne fonctionne qu'avec une batterie rechargeable de type "InfoLITHIUM" (série M).

- (1) Ouvrez le cache de la prise DC IN en tirant légèrement le cache vers l'extérieur et en le faisant tourner. Raccordez l'adaptateur secteur fourni avec votre caméscope à la prise DC IN de votre caméscope, le repère ▲ de la fiche étant orienté vers le côté objectif.
- (2) Raccordez le cordon d'alimentation à l'adaptateur secteur.
- (3) Raccordez le cordon d'alimentation à la prise secteur.
- (4) Réglez le commutateur POWER sur OFF (CHG). La recharge commence. Le temps d'utilisation de la batterie est indiqué en minutes sur l'afficheur.

Quand l'indicateur d'autonomie de batterie devient , la **recharge normale** est terminée. Pour recharger la batterie complètement (**recharge complète**), laissez la en place encore une heure environ après la recharge normale, jusqu'à ce que FULL apparaisse sur l'afficheur. Une recharge complète vous permettra d'utiliser le caméscope plus longtemps.

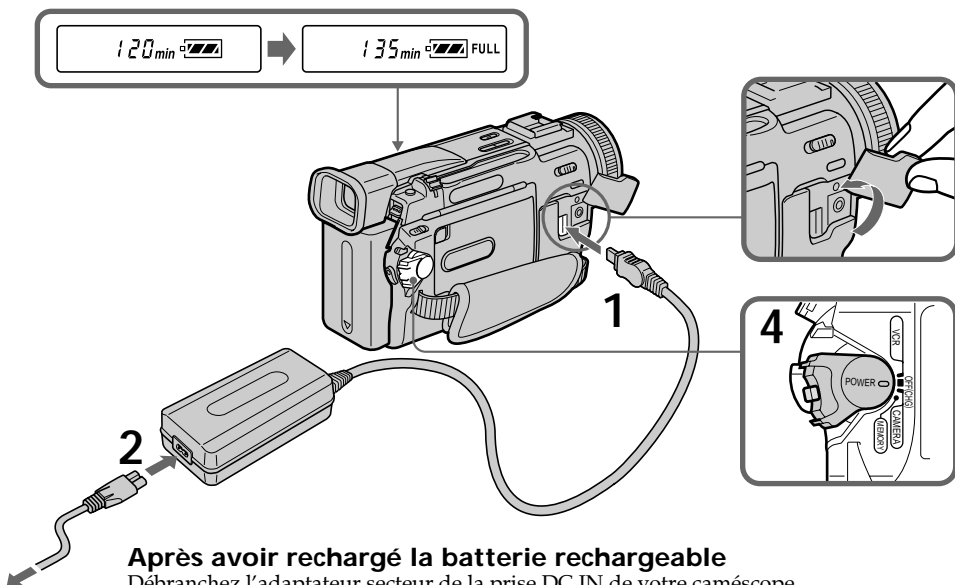

### Après avoir rechargé la batterie rechargeable

Débranchez l'adaptateur secteur de la prise DC IN de votre caméscope.

#### Remarques

- Les parties métalliques de la fiche CC de l'adaptateur secteur ne doivent pas toucher d'objets métalliques. Un court-circuit pourrait sinon endommager l'adaptateur secteur.
- Gardez la batterie sèche.
- Lorsque la batterie rechargeable n'est pas utilisée pendant une période prolongée, rechargez une seule fois entièrement la batterie, puis utilisez-la jusqu'à ce qu'elle se décharge de nouveau complètement. Conservez la batterie rechargeable dans un endroit frais.

#### Indicateur de temps d'utilisation de la batterie

Le temps de batterie restant que vous enregistrez avec le viseur est affiché.

Cet indicateur qui apparaît sur l'afficheur renseigne grossièrement sur le temps d'enregistrement.

#### Batterie rechargeable

La batterie rechargeable est légèrement chargée avant de quitter l'usine.

## Etape 1 Préparation de la source d'alimentation

Pendant le calcul du temps d'utilisation de la batterie

"--- min" apparaît sur l'afficheur.

Pendant la recharge de la batterie, aucun indicateur n'apparaît ou l'indicateur clignote sur l'afficheur dans les cas suivants:

- La batterie rechargeable n'est pas installée correctement.
- L'adaptateur secteur est débranché.
- La batterie rechargeable ne fonctionne pas correctement.

### Temps de charge

Batterie rechargeable	Recharge complète (Charge normale)
NP-FM50 (fournie)	150 (90)
NP-FM70	240 (180)
NP-FM90	330 (270)
NP-FM91	360 (300)

Temps approximatif en minutes pour recharger une batterie vide

### Temps d'enregistrement

#### DCR-TRV6

Batterie rechargeable	Enregistrement avec le viseur		Enregistrement avec l'écran LCD	
	En continu*	Théorique**	En continu*	Théorique**
NP-FM50 (fournie)	200 (180)	110 (95)	145 (130)	75 (70)
NP-FM70	415 (375)	225 (205)	305 (270)	165 (145)
NP-FM90	630 (565)	345 (310)	460 (410)	250 (225)
NP-FM91	725 (655)	395 (360)	535 (480)	290 (260)

#### DCR-TRV11

Batterie rechargeable	Enregistrement avec le viseur		Enregistrement avec l'écran LCD	
	En continu*	Théorique**	En continu*	Théorique**
NP-FM50 (fournie)	195 (175)	105 (95)	140 (125)	75 (65)
NP-FM70	400 (360)	220 (195)	295 (265)	160 (145)
NP-FM90	600 (540)	330 (295)	450 (400)	245 (220)
NP-FM91	695 (625)	380 (340)	520 (465)	285 (255)

#### DCR-TRV20

Batterie rechargeable	Enregistrement avec le viseur		Enregistrement avec l'écran LCD	
	En continu*	Théorique**	En continu*	Théorique**
NP-FM50 (fournie)	135 (120)	80 (70)	105 (95)	60 (55)
NP-FM70	275 (250)	165 (150)	225 (205)	135 (120)
NP-FM90	425 (380)	255 (225)	345 (310)	205 (185)
NP-FM91	490 (440)	290 (260)	400 (360)	240 (215)

Nombre approximatif de minutes lorsque vous utilisez une batterie entièrement rechargée

## Etape 1 Préparation de la source d'alimentation

Les chiffres entre parenthèses “( )” indiquent le temps lorsque vous utilisez une batterie normalement rechargée.

- \* Temps approximatif d'enregistrement continu à 25°C (77°F). L'autonomie de la batterie sera plus courte si vous utilisez le caméscope dans un lieu froid.
- \*\* Temps approximatif d'enregistrement en minutes avec marche/arrêt d'enregistrement, zoom et mise sous et hors tension répétés. L'autonomie réelle de la batterie peut être inférieure.

### Temps de lecture/Wiedergabedauer

#### DCR-TRV6

Batterie rechargeable	Temps de lecture sur l'écran LCD	Temps de lecture avec l'écran LCD fermé
NP-FM50 (fournie)	145 (130)	200 (180)
NP-FM70	305 (270)	415 (375)
NP-FM90	460 (410)	630 (565)
NP-FM91	535 (480)	725 (655)

#### DCR-TRV11

Batterie rechargeable	Temps de lecture sur l'écran LCD	Temps de lecture avec l'écran LCD fermé
NP-FM50 (fournie)	140 (125)	195 (175)
NP-FM70	295 (265)	400 (360)
NP-FM90	450 (400)	600 (540)
NP-FM91	520 (465)	695 (625)

#### DCR-TRV20

Batterie rechargeable	Temps de lecture sur l'écran LCD	Temps de lecture avec l'écran LCD fermé
NP-FM50 (fournie)	125 (110)	160 (145)
NP-FM70	265 (235)	335 (300)
NP-FM90	400 (360)	505 (455)
NP-FM91	465 (415)	585 (525)

Nombre approximatif de minutes lorsque vous utilisez une batterie entièrement rechargée

Les chiffres entre parenthèses “( )” indiquent le temps lorsque vous utilisez une batterie normalement rechargée. L'autonomie de la batterie sera plus courte si vous utilisez le caméscope dans un lieu froid.

#### Qu'est-ce qu'une batterie "InfoLITHIUM"?

Une batterie "InfoLITHIUM" est une batterie au lithium-ion qui échange des données sur la consommation de la batterie avec d'autres appareils vidéo compatibles. Ce caméscope est compatible avec la batterie rechargeable "InfoLITHIUM" (série M). Il ne fonctionne qu'avec une batterie "InfoLITHIUM". Les batteries rechargeables "InfoLITHIUM" de série M portent la marque .

"InfoLITHIUM" est une marque de commerce de Sony Corporation.

## Etape 1 Préparation de la source d'alimentation

### Raccordement au secteur

Si vous devez utiliser le caméscope pendant longtemps, nous vous conseillons de raccorder l'adaptateur secteur pour faire fonctionner le caméscope sur le secteur.

- (1) Ouvrez le cache de la prise DC IN en tirant légèrement le cache vers l'extérieur et en le faisant tourner. Raccordez l'adaptateur secteur fourni avec votre caméscope à la prise DC IN de votre caméscope, le repère ▲ de la fiche étant orienté vers le côté objectif.
- (2) Raccordez le cordon d'alimentation à l'adaptateur secteur.
- (3) Raccordez le cordon d'alimentation à la prise secteur.

Mise en route

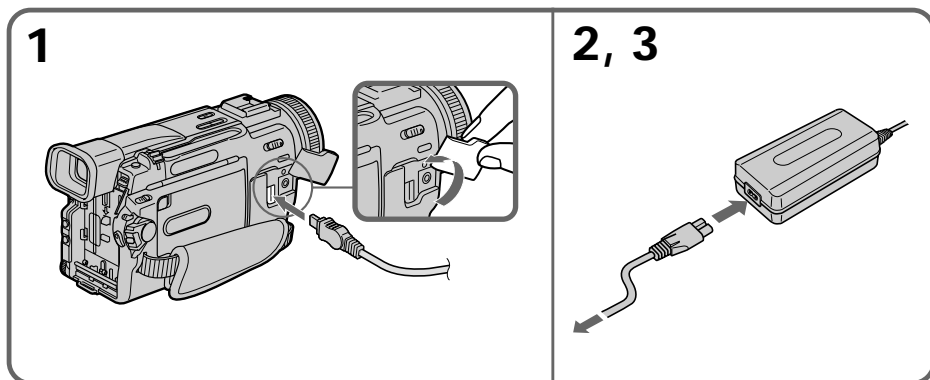

#### PRECAUTION

L'appareil n'est pas déconnecté de la source d'alimentation CA (secteur) aussi longtemps qu'il reste raccordé au secteur, même si l'appareil lui-même a été mis hors tension.

#### Remarques

- L'adaptateur secteur peut alimenter le caméscope même si la batterie rechargeable est fixée au caméscope.
- La prise DC IN est la "source prioritaire". C'est-à-dire que la batterie rechargeable ne fournira pas l'alimentation si le cordon d'alimentation est raccordé à la prise DC IN même s'il n'est pas raccordé à une prise murale.

#### Utilisation de la batterie de voiture

Utilisez l'adaptateur/chargeur secteur Sony (non fourni).

## Etape 2 Introduction d'une cassette

- (1) Installez la source d'alimentation.
- (2) Faites glisser OPEN/EJECT dans le sens de la flèche et ouvrez le couvercle. Le logement de la cassette s'élève automatiquement et s'ouvre.
- (3) Poussez la partie centrale à l'arrière de la cassette pour l'insérer. Insérez complètement la cassette en ligne droite dans le logement de la cassette avec la fenêtre tournée vers l'extérieur.
- (4) Fermez le logement de la cassette en appuyant sur l'indication [PUSH] sur le logement. Celui-ci s'abaisse automatiquement.
- (5) Quand le logement de la cassette est complètement abaissé, refermez le couvercle jusqu'à ce qu'il s'encliquette.

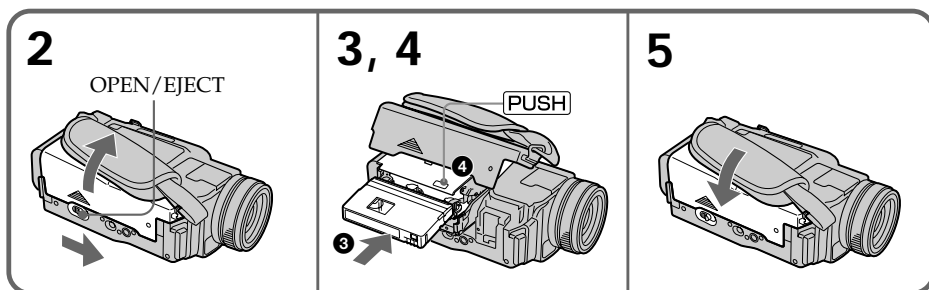

### Pour éjecter une cassette

Suivez la procédure ci-dessus et à l'étape 3, enlevez la cassette.

### Remarques

- N'appuyez pas sur le logement de la cassette pour le fermer, sinon le mécanisme risque de ne plus fonctionner.
- Le logement de la cassette risque de ne pas se refermer si vous appuyez à un endroit du couvercle différent du repère [PUSH].

### Quand vous utilisez une minicassette DV avec mémoire de cassette

Lisez les instructions concernant la mémoire de cassette afin d'utiliser correctement cette fonction (p. 123).

### Pour éviter un effacement accidentel

Tirez le tablet de la cassette pour découvrir le repère rouge.

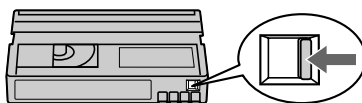

# Prise de vues

La mise au point est automatique sur ce caméscope.

- (1) Enlevez le capuchon d'objectif en appuyant sur les deux boutons latéraux et attachez-le à la sangle.
- (2) Installez la source d'alimentation et insérez une cassette. Reportez-vous à "Etape 1" et "Etape 2" pour des informations détaillées à ce sujet (p. 9 à p. 14).
- (3) Mettez le commutateur POWER sur CAMERA tout en appuyant sur le petit bouton vert. Le caméscope entre en mode d'attente.
- (4) Pour ouvrir le panneau LCD, appuyez sur OPEN. Le viseur s'éteint automatiquement.
- (5) Appuyez sur START/STOP. L'enregistrement commence. L'indicateur "REC" apparaît. Le voyant de tournage à l'avant du caméscope s'allume. Pour arrêter l'enregistrement, appuyez de nouveau sur START/STOP.

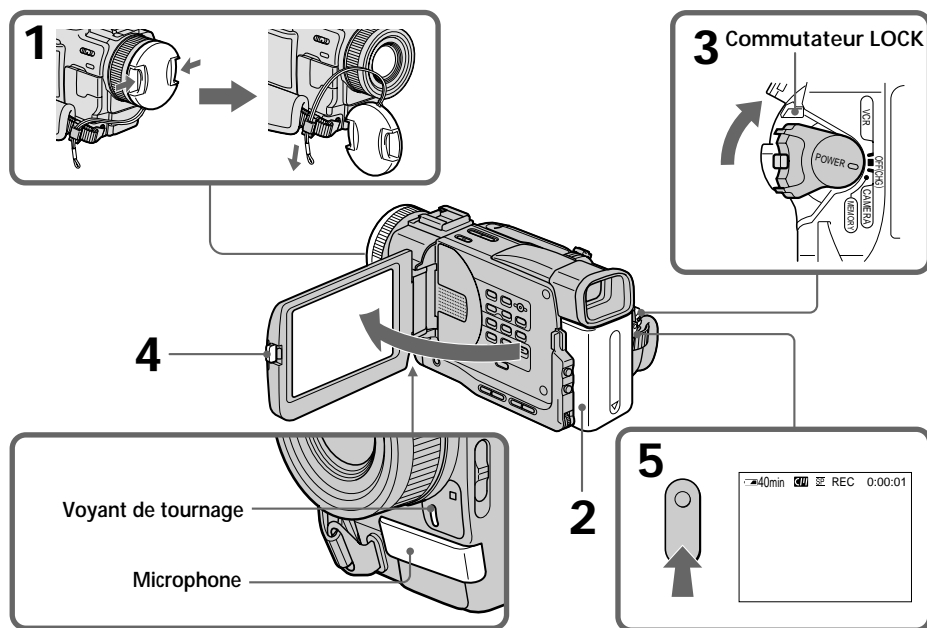

## Remarque

Saisissez bien la sangle.

## Remarque sur le mode d'enregistrement

Ce caméscope enregistre et reproduit les cassettes en mode SP (normal) et LP (longue durée). Sélectionnez SP ou LP dans les réglages de menu. En mode LP, le temps d'enregistrement est de 1,5 fois celui en mode SP.

Quand vous enregistrez une cassette en mode LP sur ce caméscope, il est conseillé de lire également cette cassette sur ce caméscope.

## Prise de vues

### Remarque sur le verrou (DCR-TRV11E/TRV20E uniquement)

Quand vous faites glisser le commutateur LOCK vers la droite, le commutateur POWER ne peut plus être réglé accidentellement sur MEMORY. Le commutateur LOCK a été réglé sur la position de gauche en usine.

### Pour obtenir des transitions douces

Vous pouvez obtenir une transition douce entre la dernière scène enregistrée et la suivante si vous n'éjectez pas la cassette, même si vous mettez le caméscope hors tension.

Toutefois, vérifiez ce qui suit:

- Evitez d'avoir des enregistrements en mode SP et en mode LP sur la même bande.
- Avant de changer la batterie rechargeable, réglez POWER sur OFF (CHG). Néanmoins, quand vous utilisez une cassette avec mémoire de cassette, vous pouvez obtenir une transition douce même après avoir éjecté la cassette si vous utilisez la fonction END SEARCH (p. 23).

### Si vous laissez le caméscope en mode d'attente pendant plus de 5 minutes quand la cassette est insérée

Le caméscope s'éteindra automatiquement. Cette fonction a pour but d'économiser l'énergie de la batterie et de préserver la batterie rechargeable et la cassette contre l'usure. Pour revenir au mode d'attente, réglez le commutateur POWER sur OFF (CHG), puis de nouveau sur CAMERA.

### Quand vous enregistrez dans les modes SP et LP sur une cassette ou enregistrez certaines scènes dans le mode LP

L'image de lecture peut être déformée ou le code temporel ne pas être écrit correctement entre les scènes.

## Réglage de l'écran LCD

Le panneau LCD bascule d'environ 90 degrés du côté du viseur et d'environ 180 degrés du côté de l'objectif.

Si vous tournez le panneau LCD dans le sens opposé, l'indicateur ☺ apparaîtra dans le viseur et sur l'écran LCD (**Mode Miroir**).

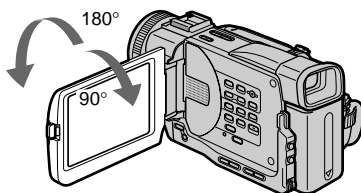

Pour fermer le panneau LCD, mettez-le d'abord à la verticale et après le déclic rabattez-le contre le caméscope.

---

### Remarque

Le viseur s'éteint automatiquement, sauf dans le mode Miroir, lorsque vous utilisez l'écran LCD.



## Prise de vues

**Si vous utilisez l'écran LCD en extérieur au soleil**

L'image sera à peine visible. Dans ce cas, il est préférable d'utiliser le viseur.

**Image en mode Miroir**

L'image sur l'écran LCD est inversée comme une image miroir. Mais elle est enregistrée normalement.

**Pendant la prise de vues en mode Miroir**

ZERO SET MEMORY de la télécommande ne fonctionne pas.

**Indicateurs en mode Miroir**

L'indicateur STBY apparaît sous la forme ■● et REC sous la forme ●. Certains indicateurs sont inversés et d'autres n'apparaissent pas du tout.

## Réglage de la luminosité de l'écran LCD

Appuyez sur l'une ou l'autre des deux touches LCD BRIGHT pour ajuster la luminosité de l'écran LCD.

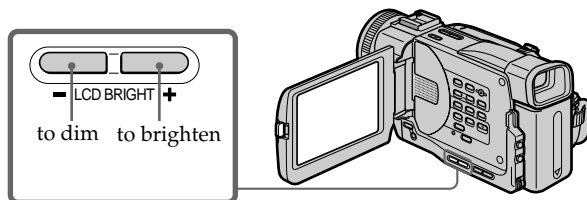

**Rétroéclairage de l'écran LCD**

Vous pouvez changer la luminosité du rétroéclairage. Sélectionnez LCD B.L. dans les réglages de menu. (p. 84)

**Même si vous réglez le rétroéclairage ou la luminosité de l'écran LCD**

L'image enregistrée n'en sera pas affectée.

## Après la prise de vues

- (1) Réglez le commutateur POWER sur OFF (CHG).
- (2) Refermez le panneau LCD.
- (3) Ejectez la cassette.

### Réglage du viseur

Si vous ne voulez pas filmer avec le panneau LCD, laissez-le fermé et regardez l'image dans le viseur. Réglez l'oculaire à votre vue de sorte que les indicateurs soient bien nets dans le viseur.

Pour ce faire, relevez le viseur et bougez le levier de réglage dioptrique.

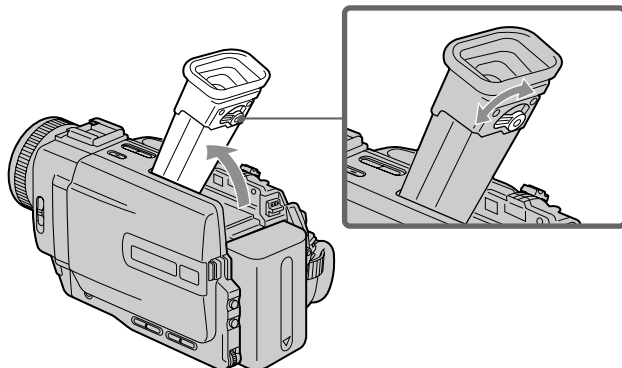

### Rétroéclairage du viseur

Vous pouvez changer la luminosité du rétroéclairage. Sélectionnez VF B.L. dans les réglages de menu. (p. 84)

### Fixation de la casquette d'objectif fournie (DCR-TRV20 uniquement)

Pour enregistrer des images impeccables sous une lumière intense, il est conseillé de fixer la casquette d'objectif. De même, le capuchon d'objectif peut être utilisé lorsque la casquette d'objectif est placée.

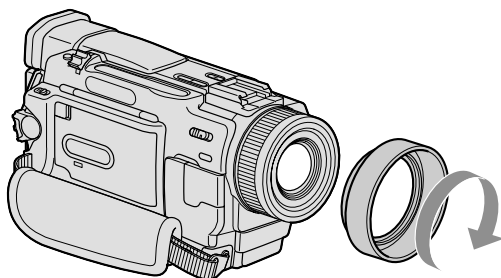

### Remarques

- Lorsque vous utilisez la télécommande et la casquette d'objectif, il se peut que la télécommande ne fonctionne pas correctement étant donné que la casquette d'objectif bloque les rayons infrarouges de la télécommande. Dans ce cas, retirez la casquette d'objectif de votre caméscope.
- Vous ne pouvez pas fixer de filtres ou d'autres objets sur la casquette d'objectif.

### Lorsque vous utilisez le filtre (non fourni)

L'ombre de la casquette d'objectif peut apparaître dans les coins de l'écran LCD ou du viseur.

### Utilisation du zoom

Déplacez le levier du zoom un petit peu pour un zoom lent. Déplacez-le plus vite pour un zoom rapide.

Utilisez le zoom avec parcimonie pour obtenir des films de meilleur aspect.

Côté "T": téléobjectif (le sujet se rapproche)

Côté "W": grand angle (le sujet s'éloigne)

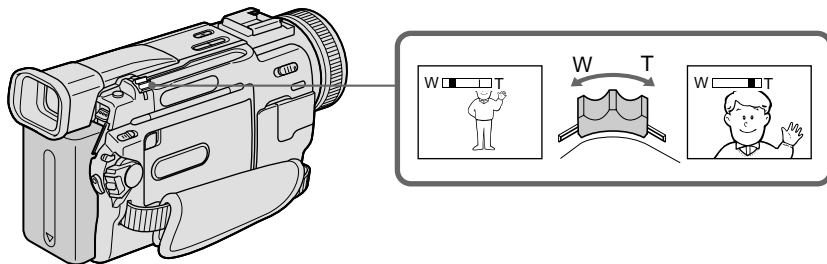

#### Pour utiliser un zoom supérieur à 10×

Un zoom supérieur à 10× s'effectue numériquement si vous réglez D ZOOM sur 20× ou 120× dans les réglages de menu. Le zoom numérique a été désactivé (position OFF) en usine. (p. 84)

Le côté à droite de la barre indique la zone de zoom numérique.

La zone de zoom numérique apparaît lorsque vous réglez D ZOOM sur 20× ou 120×.

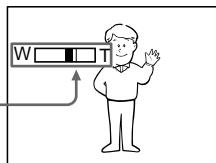

#### Pour filmer un sujet rapproché

Si vous n'obtenez pas une image nette, poussez le levier de zoom vers "W" jusqu'à ce que l'image soit nette. Vous pouvez filmer un sujet à au moins 2 pieds 5/8 pouce (80 cm environ) de la surface de l'objectif en position téléobjectif, ou à 1/2 pouce (1 cm environ) en position grand angle.

#### Remarques sur le zoom numérique

- Le zoom numérique s'active lorsque le grossissement est supérieur à 10×.
- La qualité de l'image diminue lorsque vous atteignez le côté "T".
- Vous ne pouvez pas utiliser le zoom numérique lorsque le commutateur POWER est mis sur MEMORY (DCR-TRV11/TRV20 uniquement).

### Indicateurs affichés en mode d'enregistrement

Ces indicateurs ne sont pas enregistrés sur les bandes.

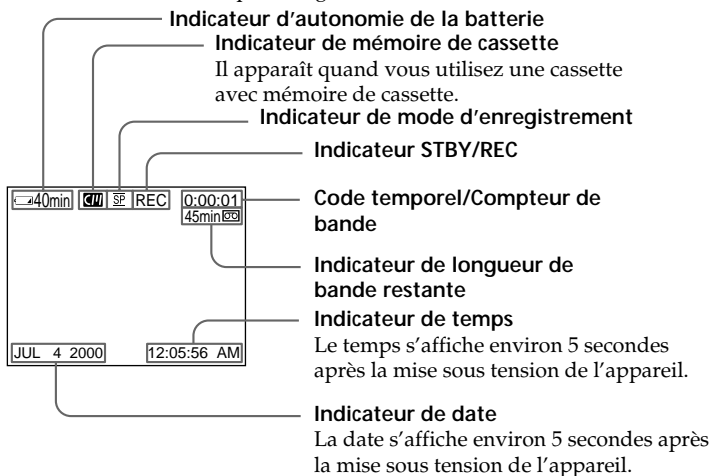

#### Code temporel

Le code temporel indique le temps d'enregistrement ou de lecture sous la forme "0:00:00" (heures : minutes : secondes) en mode CAMERA et "0:00:00:00" (heures : minutes : secondes : images) en mode VCR.

Vous ne pouvez pas réinscrire uniquement le code temporel.

#### Indicateur de longueur de bande restante

Il se peut que l'indicateur ne soit pas affiché avec précision suivant la cassette utilisée.

#### Enregistrement de la date et de l'heure

La date et l'heure d'enregistrement n'apparaissent pas pendant l'enregistrement. Toutefois, elles sont enregistrées automatiquement sur la cassette. Pour afficher la date et l'heure d'enregistrement, appuyez sur DATE CODE pendant la lecture.

### Prise de vues de sujets à contre-jour (BACK LIGHT)

Utilisez la fonction de compensation de contre-jour pour filmer un sujet se trouvant devant une source de lumière ou un sujet devant un arrière-plan de couleur claire.

En mode d'attente, d'enregistrement ou MEMORY, appuyez sur BACK LIGHT.

L'indicateur  apparaît dans le viseur ou sur l'écran LCD.

Pour annuler, appuyez de nouveau sur BACK LIGHT.

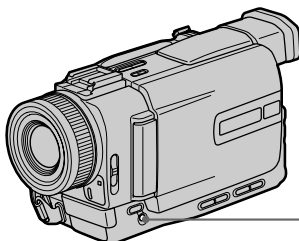

BACK LIGHT

Si vous appuyez sur EXPOSURE pendant la prise de vues de sujets à contre-jour

La fonction de compensation de contre-jour sera annulée.

### Prise de vues dans l'obscurité (Prise de vues nocturne/ Super Prise de vues nocturne)

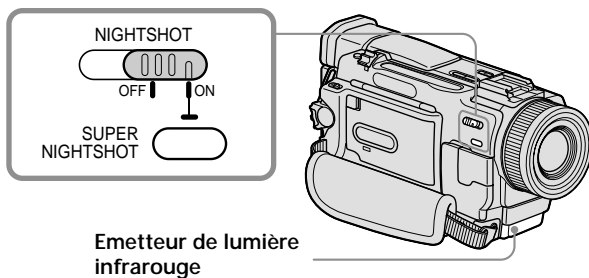

La fonction Prise de vues nocturne permet de filmer un sujet dans l'obscurité. Par exemple, en utilisant cette fonction vous pourrez filmer la vie d'animaux nocturnes de manière satisfaisante.

En mode d'attente, d'enregistrement ou MEMORY, réglez NIGHTSHOT sur ON. Les indicateurs  et "NIGHTSHOT" clignotent sur l'écran LCD ou dans le viseur. Pour annuler la Prise de vues nocturne, réglez NIGHTSHOT sur OFF.



#### Utilisation du mode Super Prise de vues nocturne

Le mode Super Prise de vues nocturne rend les sujets filmés dans l'obscurité seize fois plus lumineux que ceux filmés en mode Prise de vues nocturne.

- (1) En mode d'attente ou d'enregistrement, réglez NIGHTSHOT sur ON. L'indicateur  clignote sur l'écran LCD ou dans le viseur.
- (2) Appuyez sur SUPER NIGHTSHOT. L'indicateur  et "SUPER NIGHTSHOT" apparaissent.  
Pour annuler la Super Prise de vues nocturne, appuyez sur SUPER NIGHTSHOT.

#### Utilisation de la lampe pour prise de vues nocturne

L'image sera plus claire si la fonction de la lampe est validée. Pour valider cette fonction, réglez N.S.LIGHT sur ON dans les réglages de menu (p. 84).

#### Remarques

- N'utilisez pas la fonction Prise de vues nocturne dans des endroits bien éclairés (par ex. en extérieur le jour). Le caméscope fonctionnera mal.
- Si vous laissez le réglage NIGHTSHOT sur ON pendant l'enregistrement normal, les couleurs de l'image enregistrée ne seront pas correctes ou naturelles.
- Si la mise au point est difficile dans le mode d'autofocus lorsque vous utilisez la fonction Prise de vues nocturne, faites la mise au point manuellement.

**Lorsque vous faites des prises de vues nocturnes, vous ne pouvez pas utiliser les fonctions suivantes:**

- Exposition
- PROGRAM AE
- Balance des blancs

#### Pendant l'utilisation de la fonction NightShot

La vitesse d'obturation est automatiquement réglée en fonction de la luminosité. A ce moment, l'image animée peut être ralentie.

## Prise de vues

Lorsque vous utilisez la fonction de Super Prises de vues nocturnes, vous ne pouvez pas utiliser les fonctions suivantes:

- Exposition
- PROGRAM AE
- Fondu
- Effets numériques
- Mode mémoire (DCR-TRV11/TRV20 uniquement)

### Lampe pour prise de vues nocturne

La lampe utilisée pour la prise de vues nocturne fournit une lumière infrarouge qui n'est pas visible. La distance maximale de prise de vues avec la lampe est de 10 pieds (3 mètres environ).

## Prise de vues avec déclencheur automatique

Vous pouvez commencer à filmer avec le déclencheur automatique. Ce mode est utile quand vous souhaitez vous filmer vous-même.

- (1) Appuyez sur SELFTIMER dans le mode d'attente. L'indicateur  (déclencheur automatique) apparaît sur l'écran LCD ou dans le viseur.
- (2) Appuyez sur START/STOP.

Le compte à rebours commence à partir de 10 en produisant des bip sonores. Pendant les deux dernières secondes du compte à rebours, les bips sonores retentissent plus rapidement, puis la prise de vues commence automatiquement.

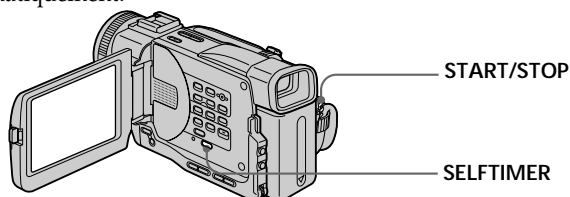

### Pour arrêter le déclencheur automatique pendant la prise de vues

Appuyez sur START/STOP.

Utilisez la télécommande pour faciliter cette opération.

### Pour prendre une photographie instantanée avec le déclencheur automatique

Appuyez sur PHOTO à l'étape 2 (p. 30).

### Pour prendre une photographie instantanée sur les "Memory Sticks"

Appuyez sur SELFTIMER, puis appuyez sur PHOTO dans le mode mémoire (p. 103).

### Pour annuler l'enregistrement avec déclencheur automatique

Appuyez sur SELFTIMER de sorte que l'indicateur  disparaisse de l'écran LCD ou du viseur quand le caméscope est en mode d'attente.

---

#### Remarque

Le mode d'enregistrement avec déclencheur automatique est annulé automatiquement quand:

- L'enregistrement avec déclencheur automatique est terminé.
- Le commutateur POWER est réglé sur OFF (CHG) ou VCR.

# Contrôle de la prise de vues

## - END SEARCH/EDITSEARCH/Revue d'enregistrement

Ces touches vous permettent de revoir l'image enregistrée ou d'obtenir une transition douce entre la dernière scène enregistrée et la scène suivante.

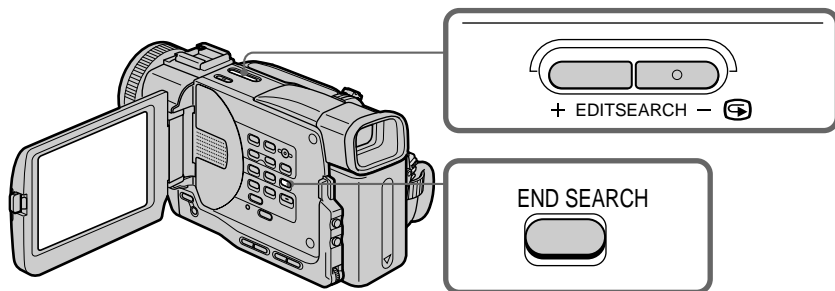

### END SEARCH

Cette touche permet de localiser la fin du passage enregistré juste après l'enregistrement.

Appuyez sur END SEARCH en mode d'attente.

Les 5 dernières secondes du passage enregistré sont reproduites puis la lecture s'arrête. Vous pouvez écouter le son par le haut-parleur ou le casque.

### EDITSEARCH

Cette touche permet de rechercher le point de départ du prochain enregistrement.

Appuyez en continu sur le côté +/-  de EDITSEARCH en mode d'attente. Le passage enregistré est reproduit.

+ : lecture avant

-  : lecture arrière

Relâchez EDITSEARCH pour arrêter la lecture. Lorsque vous appuyez sur START/STOP, l'enregistrement commence au point où vous avez relâché EDITSEARCH.

Lorsque vous utilisez cette fonction, vous ne pouvez pas écouter le son.

### Revue d'enregistrement

Cette fonction permet de revoir le dernier passage enregistré.

Appuyez brièvement sur le côté -  de EDITSEARCH en mode d'attente.

Les dernières secondes du passage enregistré sont reproduites. Vous pouvez écouter le son par le haut-parleur ou le casque.

#### Recherche de fin d'enregistrement

Quand vous utilisez une cassette sans mémoire de cassette, la recherche de fin d'enregistrement ne fonctionnera plus si vous éjectez la cassette après un enregistrement. Si vous utilisez une cassette avec mémoire de cassette, la recherche de fin d'enregistrement fonctionnera même après l'éjection de la cassette.

Si une partie du passage enregistré est vierge, la recherche de fin d'enregistrement risque de ne pas fonctionner correctement (p. 123).

## Lecture d'une cassette

Vous pouvez revoir un enregistrement sur l'écran LCD. Si vous fermez le panneau LCD, vous pourrez revoir l'enregistrement dans le viseur. Pour contrôler les opérations, vous pouvez utiliser la télécommande fournie avec le caméscope.

- (1) Installez la source d'alimentation et insérez une cassette enregistrée.
- (2) Mettez le commutateur POWER sur VCR tout en appuyant sur le petit bouton vert. Les touches de transport de bande s'allument.
- (3) Pour ouvrir le panneau LCD, appuyez sur OPEN.
- (4) Appuyez sur ◀ pour rembobiner la bande.
- (5) Appuyez sur ▶ pour commencer la lecture.
- (6) Pour ajuster le volume, appuyez sur une des deux touches VOLUME. Le haut-parleur du caméscope ne fonctionne pas quand le panneau LCD est fermé.

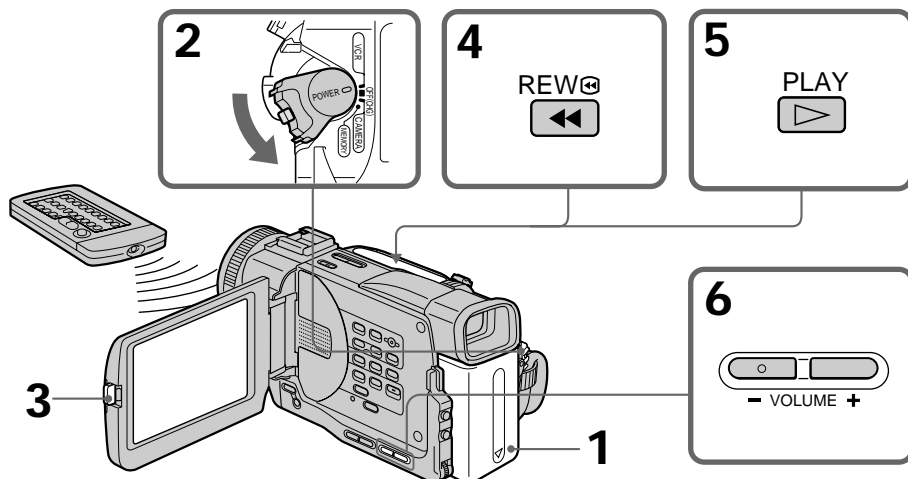

### Pour arrêter la lecture

Appuyez sur ■.

### Si vous utilisez l'écran LCD

Vous pouvez retourner le panneau LCD et le rabattre contre le caméscope de sorte que l'écran LCD soit tourné vers l'extérieur.

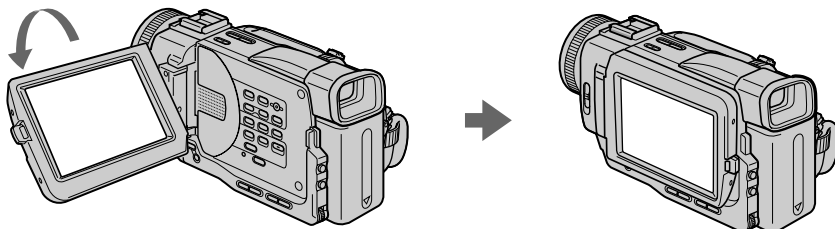



### Pour afficher les indicateurs sur l'écran – Fonction d'affichage

Appuyez sur DISPLAY du caméscope ou de la télécommande fournie avec le caméscope.

Les indicateurs apparaissent sur l'écran LCD.

Appuyez une nouvelle fois sur DISPLAY pour les supprimer.

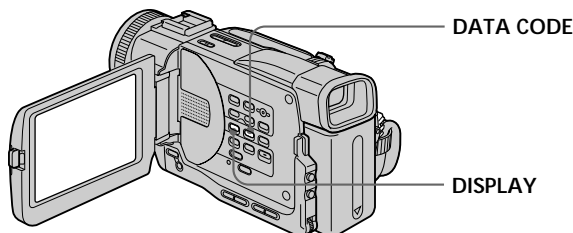

### Utilisation de la fonction de code de données

Le caméscope enregistre automatiquement non seulement des images mais aussi d'autres données concernant l'enregistrement (date/heure ou certains réglages effectués lors de l'enregistrement) (**Code de données**).

Appuyez sur DATA CODE du caméscope ou de la télécommande dans le mode de lecture.

L'affichage change de la façon suivante:

Date/heure → divers réglages (stabilisateur, balance des blancs, gain, vitesse d'obturation, ouverture) → pas d'indicateur

#### Date/heure

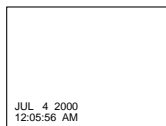

#### Divers réglages

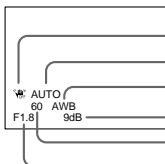

- Indicateur de désactivation de stabilisateur OFF
- Indicateur de mode d'exposition
- Balance des blancs
- Indicateur de gain
- Indicateur de vitesse d'obturation
- Valeur d'ouverture

### Si vous ne voulez pas afficher les divers réglages

Réglez DATA CODE sur DATE dans les réglages de menu (p. 84).

L'affichage change de la façon suivante:

date/heure → aucun indicateur

### Données d'enregistrement

Les données d'enregistrement sont les informations de votre caméscope lorsque vous avez enregistré. En mode d'enregistrement, les données d'enregistrement se seront pas affichées.

Lorsque vous utilisez la fonction de code de données, les barres (- -) apparaissent si:

- Un passage vierge de la bande est reproduit.
- La cassette est illisible en raison de dégâts à la bande ou de parasites.
- La cassette a été enregistrée par un caméscope sans le réglage de la date et de l'heure.

### Code de données

Le code de données est affiché sur l'écran du téléviseur si vous raccordez votre caméscope au téléviseur (p. 27).

### Divers modes de lecture

Pour exploiter les touches de commande, mettez le commutateur POWER sur VCR.

#### **Pour visualiser une image fixe (pause de lecture)**

Appuyez sur **II** en cours de lecture. Pour reprendre la lecture, appuyez sur **II** ou **▶**.

#### **Pour avancer la bande**

Appuyez sur **▶▶** en mode d'arrêt. Pour reprendre la lecture normale, appuyez sur **▶**.

#### **Pour rembobiner la bande**

Appuyez sur **◀◀** en mode d'arrêt. Pour reprendre la lecture normale, appuyez sur **▶**.

#### **Pour changer le sens de lecture**

Appuyez sur **<** de la télécommande pendant la lecture pour inverser le sens de la lecture. Pour reprendre la lecture normale, appuyez sur **▶**.

#### **Pour localiser une scène en regardant l'image (recherche visuelle)**

Maintenez **◀◀** ou **▶▶** enfoncé pendant la lecture. Pour reprendre la lecture normale, relâchez la touche.

#### **Pour contrôler l'image pendant la recherche avant ou arrière rapide (recherche rapide)**

Appuyez et maintenez **◀◀** enfoncé pendant le rembobinage ou **▶▶** pendant l'avance. Pour continuer la recherche avant ou arrière, relâchez la touche.

#### **Pour regarder l'image au ralenti (lecture au ralenti)**

Appuyez sur **▶** de la télécommande en cours de lecture. Pour la lecture au ralenti en sens inverse, appuyez sur **<**, puis sur **▶** de la télécommande. Pour reprendre la lecture normale, appuyez sur **▶**.

#### **Pour regarder l'image à double vitesse**

Appuyez sur **×2** de la télécommande en cours de lecture. Pour la lecture à double vitesse en sens inverse, appuyez sur **<**, puis sur **×2** de la télécommande. Pour reprendre la lecture normale, appuyez sur **▶**.

#### **Pour regarder les images une à une**

Appuyez sur **II▶** de la télécommande en mode de pause de lecture. Pour la lecture image par image en sens inverse, appuyez sur **◀II**. Pour reprendre la lecture normale, appuyez sur **▶**.

#### **Pour localiser la dernière scène enregistrée (END SEARCH)**

Appuyez sur END SEARCH pendant l'arrêt. Les 5 dernières secondes du passage enregistré sont reproduites puis la lecture s'arrête.

---

#### **Recherche de fin d'enregistrement**

Quand vous utilisez une cassette sans mémoire de cassette, la recherche de fin d'enregistrement ne fonctionnera plus si vous éjectez la cassette après un enregistrement. Si vous utilisez une cassette avec mémoire de cassette, la recherche de fin d'enregistrement fonctionnera même après l'éjection de la cassette.

#### **Dans tous ces modes de lecture**

- Le son est coupé.
- Il se peut que l'image précédente reste affichée comme image en mosaïque pendant la lecture.

#### **Si la pause de lecture dure plus de 5 minutes**

Le caméscope repasse automatiquement en mode d'arrêt. Pour reprendre la lecture, appuyez sur **▶**.

#### **Lecture au ralenti**

La lecture au ralenti s'effectue sans saccades sur le caméscope; mais vous ne pourrez pas utiliser cette fonction pour un signal de sortie fourni par la prise **▶**, DV IN/OUT.

#### **Quand vous reproduisez une cassette en sens inverse**

Des lignes horizontales apparaissent au centre ou en haut et en bas de l'écran. Ce n'est pas un signal de dysfonctionnement.

# Visionnage de l'enregistrement sur un téléviseur

Raccordez votre caméscope à un téléviseur ou à un magnétoscope avec le cordon de raccordement audio/vidéo fourni avec le caméscope pour regarder vos films sur l'écran du téléviseur. Pour ce faire, vous utiliserez les mêmes touches d'exploitation que pour le visionnage sur l'écran LCD. Il est conseillé de raccorder l'adaptateur secteur (p. 13) pour alimenter le caméscope par une prise murale pour regarder vos films sur un téléviseur. Reportez-vous également au mode d'emploi de votre téléviseur ou du magnétoscope.

Ouvrez le cache de la prise. Raccordez le caméscope au téléviseur à l'aide du cordon de raccordement audio/vidéo. Réglez ensuite le sélecteur TV/VCR du téléviseur sur VCR.

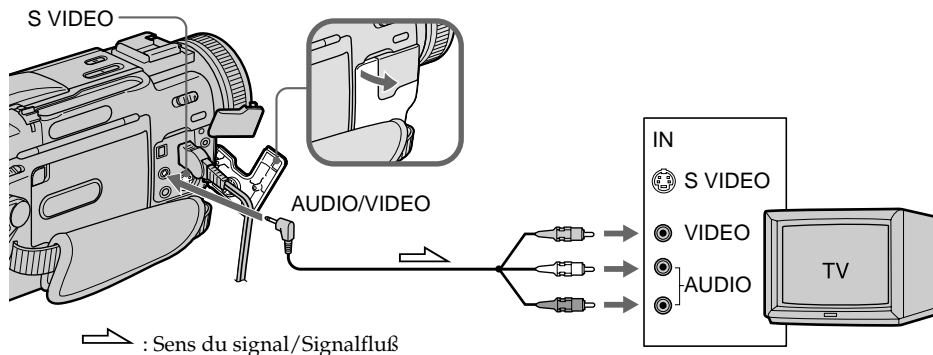

## Si le téléviseur est déjà raccordé à un magnétoscope

Raccordez le caméscope à l'entrée LINE IN du magnétoscope en utilisant le cordon de raccordement audio/vidéo fourni avec le caméscope. Réglez le sélecteur d'entrée du magnétoscope sur LINE.

## Si le téléviseur ou le magnétoscope est monophonique

Raccordez la fiche jaune du cordon de raccordement audio/vidéo à la prise d'entrée vidéo et la fiche blanche ou la fiche rouge à la prise d'entrée audio du magnétoscope ou du téléviseur. Si vous raccordez la fiche blanche, le son sera fourni par le canal gauche (L). Si vous raccordez la fiche rouge, le son sera fourni par le canal droit (R).

### Si votre téléviseur ou magnétoscope a une prise S-vidéo

Reliez cette prise à celle du caméscope à l'aide du cordon S-vidéo (non fourni) pour obtenir des images de meilleure qualité. Avec cette connexion, vous n'avez pas besoin de brancher la fiche jaune (vidéo) du cordon de raccordement audio/vidéo.

Branchez le cordon S-vidéo (non fourni) sur les prises S-vidéo du caméscope et du téléviseur ou magnétoscope.

Cette connexion produit des images au format DV de meilleure qualité.

## Visionnage de l'enregistrement sur un téléviseur

### Utilisation du récepteur IR audio/vidéo sans fil

Si vous raccordez le récepteur IR audio/vidéo sans fil (non fourni) à votre téléviseur ou magnétoscope, le visionnage de films sur le téléviseur sera simplifié. Pour les détails, consultez le mode d'emploi du récepteur IR.

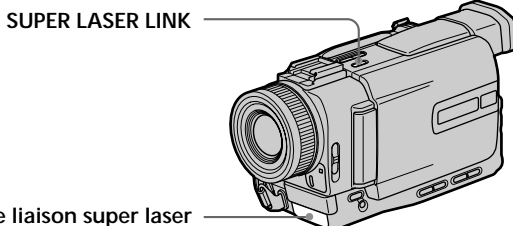

#### Emetteur de liaison super laser

Introduisez une cassette dans votre caméscope.

- (1) Après avoir raccordé le récepteur IR au téléviseur, réglez le commutateur POWER du récepteur IR sur ON.
- (2) Mettez le commutateur POWER sur VCR.
- (3) Allumez le téléviseur et réglez le sélecteur TV/VCR du téléviseur sur VCR.
- (4) Appuyez sur SUPER LASER LINK. Le voyant de la touche SUPER LASER LINK s'allume.
- (5) Appuyez sur ► du caméscope pour commencer la lecture.
- (6) Dirigez l'émetteur de liaison super laser vers le récepteur IR. Ajustez la position de votre caméscope et du récepteur IR pour obtenir des images nettes.

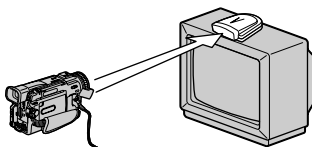

### Pour annuler la liaison super laser

Appuyez de nouveau sur SUPER LASER LINK. Le voyant de la touche SUPER LASER LINK s'éteint.

#### Si vous éteignez le caméscope

La liaison laser sera annulée automatiquement.

#### Si vous utilisez un téléviseur Sony

- Vous ne pouvez pas mettre le téléviseur automatiquement sous tension en appuyant sur SUPER LASER LINK. Pour cela, assurez-vous que :
  - le commutateur principal du téléviseur est enclenché ;
  - AUTO TV ON est réglé sur ON dans les réglages du menu ;
  - l'émetteur Super Laser Link est dirigé vers le capteur de télécommande du téléviseur.
- Vous pouvez commuter automatiquement l'entrée vidéo du téléviseur sur celle à laquelle le récepteur AV IR sans fil est connecté. Pour cela, réglez AUTO TV ON sur ON et TV INPUT sur la même entrée vidéo (1, 2, 3) dans les réglages du menu. Sur certains modèles, il se peut toutefois que le son et l'image soient brièvement coupés au moment de la commutation de l'entrée vidéo.
- Il se peut que la fonction ci-dessus soit inopérante sur certains modèles de téléviseurs.

#### Lorsque la liaison super laser est activée (la touche SUPER LASER LINK s'allume)

Appuyez sur SUPER LASER LINK pour désactiver la fonction de liaison laser lorsque vous n'en avez pas besoin.

## — Opérations d'enregistrement avancées —

# Enregistrement d'une image fixe sur cassette

### - Enregistrement de photos sur cassette

Vous pouvez enregistrer une image fixe, comme une photographie ou un dessin. Ce mode est utile si vous voulez imprimer l'image sur une imprimante vidéo (non fournie). Vous pouvez enregistrer environ 510 images en mode SP et environ 765 images en mode LP sur une cassette de 60 minutes. Votre caméscope peut aussi enregistrer des photos sur des Memory Sticks (p. 99) (DCR-TRV11/TRV20 uniquement).

- (1) Mettez le commutateur POWER sur CAMERA.
- (2) Après avoir mis le caméscope en mode d'attente, maintenez PHOTO légèrement enfoncé jusqu'à ce qu'une image fixe apparaisse. L'indicateur CAPTURE s'affiche. L'enregistrement ne commence pas encore à ce moment.  
Pour changer d'image, relâchez PHOTO, resélectionnez une image et maintenez PHOTO enfoncé légèrement.
- (3) Appuyez plus fortement sur PHOTO.  
L'image fixe visible dans le viseur ou sur l'écran LCD est enregistrée pendant sept secondes environ. Le son est également enregistré pendant ces sept secondes.  
L'image fixe apparaît dans le viseur ou sur l'écran LCD jusqu'à ce que l'enregistrement est terminé.

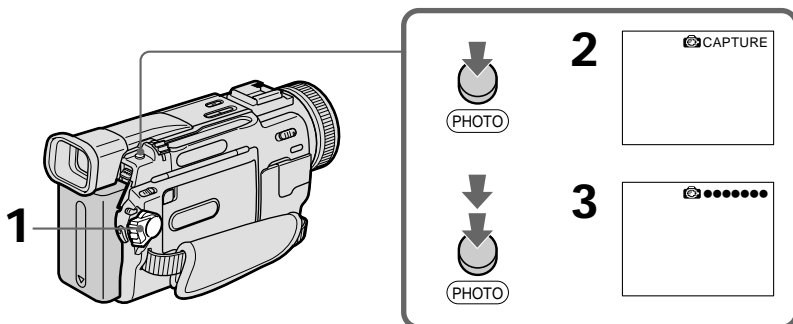

#### Remarques

- Pendant l'enregistrement de photos sur cassette, vous ne pouvez pas changer de mode ni de réglage.
- Pendant l'enregistrement d'une image fixe, ne bougez pas le caméscope. Sinon l'image ne sera pas stable.
- La touche PHOTO ne fonctionne pas:
  - lorsque vous sélectionnez ou utilisez le fondu
  - lorsque vous sélectionnez ou utilisez un effet numérique

#### Lorsque vous enregistrez un sujet en mouvement avec la fonction d'enregistrement de photos sur cassette

L'image risque d'être floue si elle est reproduite sur un autre appareil.

#### Pour utiliser la fonction d'enregistrement de photos sur cassette avec la télécommande

Appuyez sur PHOTO de la télécommande. L'image qui apparaît dans le viseur ou sur l'écran LCD est immédiatement enregistrée.

#### Pour utiliser la fonction d'enregistrement de photos sur cassette pendant l'enregistrement normal (CAMÉRA)

Appuyez plus fortement sur PHOTO. L'image sera enregistrée durant sept secondes environ, puis le caméscope reviendra au mode d'attente. Vous ne pouvez pas sélectionner une autre image avant de prendre la photo.

#### Pour enregistrer des images fixes claires et moins floues

Nous vous recommandons d'utiliser les "Memory Stick". (DCR-TRV11/TRV20 uniquement)

## Enregistrement d'une image fixe sur cassette - Enregistrement de photos sur cassette

### Enregistrement de photos sur cassette avec le déclencheur automatique

Vous pouvez enregistrer des photos sur cassette automatiquement avec le déclencheur automatique. Ce mode est utile quand vous souhaitez vous filmer vous-même.

- (1) Mettez le commutateur POWER sur CAMERA.
- (2) Appuyez sur SELFTIMER. L'indicateur  (déclencheur automatique) apparaît sur l'écran LCD ou dans le viseur.
- (3) Appuyez plus fortement sur PHOTO.  
Le compte à rebours commence à partir de 10 en produisant des bip sonores. Pendant les deux dernières secondes du compte à rebours, les bips sonores retentissent plus rapidement, puis la prise de vues commence automatiquement.

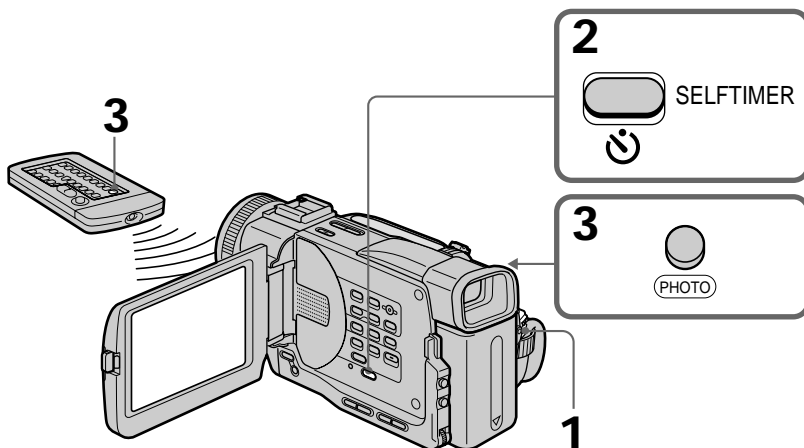

### Pour annuler l'enregistrement de photos sur cassette avec déclencheur automatique

Appuyez sur SELFTIMER de sorte que l'indicateur  disparaisse de l'écran LCD ou du viseur quand le caméscope est en mode d'attente. Vous ne pouvez pas annuler l'enregistrement de photos sur cassette avec déclencheur automatique à l'aide de la télécommande.

#### Remarque

Le mode d'enregistrement de photos sur cassette avec déclencheur automatique est annulé automatiquement quand:

- L'enregistrement de photos sur cassette avec déclencheur automatique est terminé.
- Le commutateur POWER est réglé sur OFF (CHG) ou VCR.

## Enregistrement d'une image fixe sur cassette - Enregistrement de photos sur cassette

### Impression d'une image fixe

Vous pouvez imprimer l'image fixe sur une imprimante vidéo (non fournie). Raccordez l'imprimante vidéo à l'aide du cordon de raccordement audio/vidéo fourni avec le caméscope.

Raccordez le cordon à la prise AUDIO/VIDEO et la fiche jaune du cordon à l'entrée vidéo de l'imprimante. Reportez-vous aussi au mode d'emploi de l'imprimante vidéo.

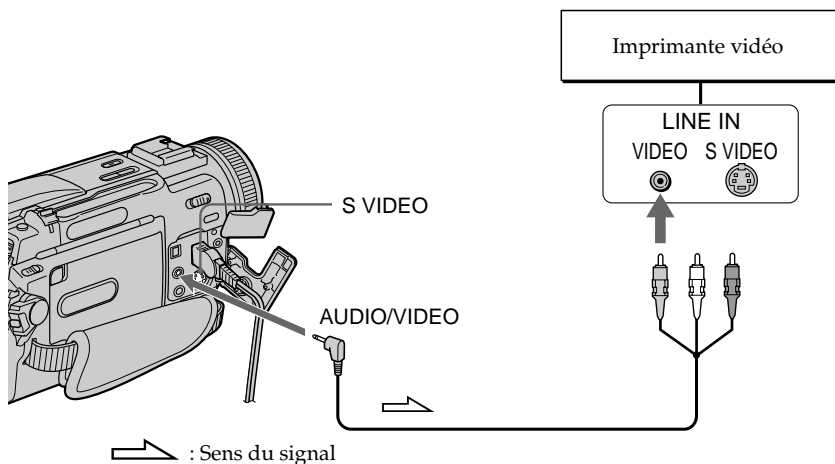



#### Si l'imprimante vidéo est équipée d'une entrée S VIDEO

Utilisez le cordon de raccordement S-vidéo (non fourni). Raccordez-le à la prise S VIDEO et à l'entrée S VIDEO de l'imprimante.

# Réglage manuel de la balance des blancs

Vous pouvez régler manuellement la balance des blancs. Ce réglage permet d'avoir des sujets qui apparaissent vraiment blancs et d'obtenir un meilleur équilibre des couleurs. Normalement, la balance des blancs est réglée automatiquement.

Dans le mode d'attente, d'enregistrement ou MEMORY, sélectionnez le mode de balance des blancs souhaité dans  dans les réglages de menu. (p. 84)

 INDOOR (mode de prise de vues en intérieur):

- Lorsque les conditions d'éclairage varient rapidement
- Lorsque vous filmez sous un éclairage de studio
- Lorsque le sujet est éclairé par des lampes au sodium ou au mercure

 OUTDOOR (mode de prise de vues en extérieur):

- Au coucher/lever du soleil, juste après le coucher du soleil, juste avant le lever du soleil, enseignes au néon ou feu d'artifices
- Sous un éclairage fluorescent coloré

HOLD (mode de verrouillage de la balance des blancs):

Prise de vues d'un sujet ou d'un arrière-plan monochrome

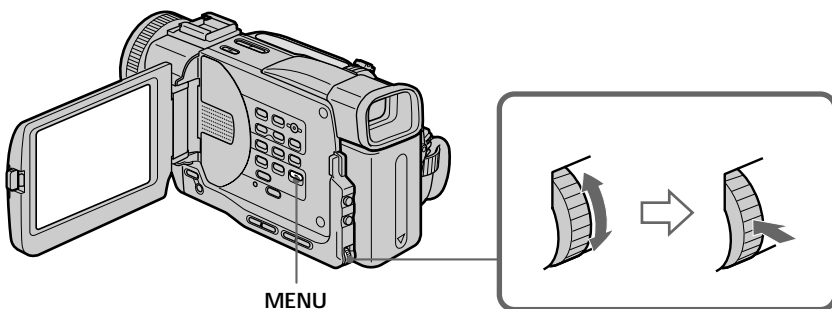

## Pour revenir automatiquement au mode de balance des blancs

Réglez WHT BAL sur AUTO dans les réglages de menu.

### Prise de vues sous un éclairage de studio

Il est conseillé d'enregistrer dans le mode de prise de vues en intérieur .

### Prise de vues sous un éclairage fluorescent

Utilisez le mode de balance des blancs automatique ou le mode de verrouillage de la balance des blancs.

Votre caméscope peut ne pas régler la balance des blancs correctement dans le mode de prise de vues en intérieur .

### Dans le mode de balance des blancs automatique

Filmez un sujet blanc pendant environ 10 secondes après avoir réglé le commutateur POWER sur CAMERA pour obtenir un meilleur réglage lorsque:

- Vous retirez la batterie pour la remplacer.
- Vous rentrez à l'intérieur après avoir utilisé votre caméscope à l'extérieur, ou vice versa.

### Dans le mode de verrouillage de la balance des blancs

Réglez la balance des blancs sur AUTO et remettez-la sur HOLD après quelques secondes lorsque:

- Vous changez le mode PROGRAM AE.
- Vous rentrez à l'intérieur après avoir utilisé votre caméscope à l'extérieur, ou vice versa.



# Utilisation du mode grand écran

Vous pouvez enregistrer en format 16:9 pour regarder vos films sur un téléviseur grand écran (16:9WIDE).

Des bandes noires apparaîtront en haut et en bas de l'écran pendant l'enregistrement en mode 16:9WIDE [a]. L'image sera comprimée horizontalement pendant la lecture sur un téléviseur normal [b] ou sur un téléviseur grand écran [c]. Si vous réglez le mode d'écran du téléviseur grand écran sur le format intégral, vous obtiendrez des images normales [d].

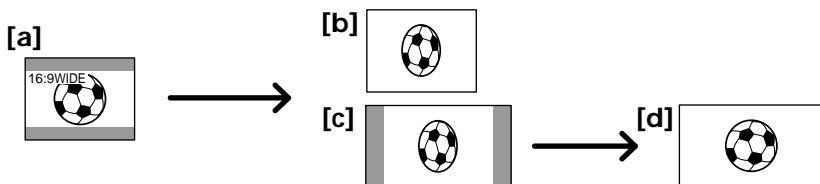

Dans le mode d'attente, réglez 16:9WIDE dans  sur ON dans les réglages de menu (p. 84).

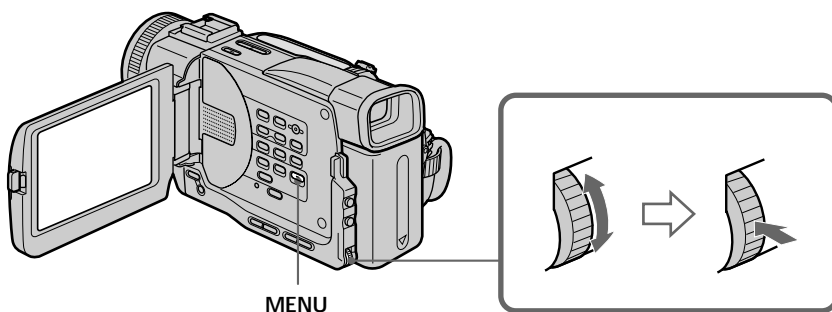

## Pour annuler le mode grand écran

Mettez 16:9WIDE sur OFF dans les réglages de menu.

**Dans le mode grand écran, vous ne pouvez pas sélectionner les fonctions suivantes:**

- Vieux film
- Fondu sautillant (DCR-TRV6/TRV11 uniquement)

## Pendant l'enregistrement

Vous ne pouvez pas changer ni annuler le mode grand écran.

Lorsque vous annulez le mode grand écran, mettez le caméscope en mode d'attente et réglez 16:9WIDE sur OFF dans les réglages de menu.

## Raccordement d'un téléviseur

Les images enregistrées en mode 16:9WIDE apparaissent automatiquement sur l'écran du téléviseur en format plein écran lorsque vous raccordez votre caméscope à un téléviseur compatible avec le système d'identification vidéo (ID-1/ID-2).

## Système ID-1

Le système ID-1 envoie des informations sur le format d'image (16:9, 4:3 ou letter box) avec les signaux vidéo. Si vous raccordez un téléviseur compatible avec le système ID-1, le format d'écran est sélectionné automatiquement.

## Système ID-2

Le système ID-2 envoie un signal de protection des droits d'auteur avec les signaux ID-1 insérés entre les signaux vidéo lorsque vous raccordez votre caméscope à un autre appareil à l'aide d'un câble de connexion A/V.

# Utilisation du fondu

Vous pouvez faire des entrées ou sorties en fondu pour donner un aspect professionnel à vos films.

[a] STBY REC

FADER



M.FADER\*<sup>1)</sup>  
(mosaïque)



BOUNCE\*<sup>1) 2)</sup>  
(Fondu en  
entrée  
uniquement)



OVERLAP  
(Fondu en  
entrée  
uniquement)

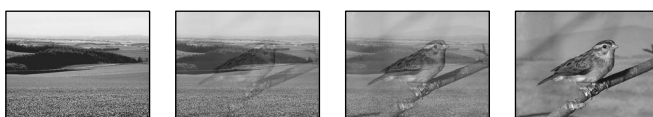

WIPE\*<sup>3)</sup>  
(Fondu en  
entrée  
uniquement)



RANDOM DOT  
(Fondu en  
entrée  
uniquement)

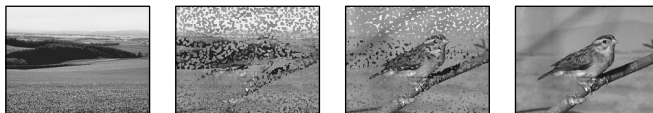

[b] STBY REC

MONOTONE

Pendant l'entrée en fondu, l'image en noir et blanc apparaît lentement en couleur.  
Pendant la sortie en fondu, l'image en couleur apparaît lentement en noir et blanc.

\*<sup>1)</sup> DCR-TRV6/TRV11 uniquement

\*<sup>2)</sup> Vous ne pouvez pas utiliser cette fonction lorsque D ZOOM est réglé sur OFF dans les réglages de menu.

\*<sup>3)</sup> Le son ne sera pas effacé.

### (1) Lors de l'entrée en fondu [a]

En mode d'attente, appuyez sur FADER jusqu'à ce que l'indicateur de fondu souhaité clignote.

### Lors de la sortie en fondu [b]

En mode d'enregistrement, appuyez sur FADER jusqu'à ce que l'indicateur de fondu souhaité clignote.

L'indicateur change de la façon suivante:

FADER → M.FADER\* → BOUNCE\* → MONOTONE → OVERLAP → WIPE → DOT → pas d'indicateur

Le dernier mode de fondu sélectionné apparaît en premier.

### (2) Appuyez sur START/STOP. L'indicateur de fondu cesse de clignoter.

\* DCR-TRV6/TRV11 uniquement

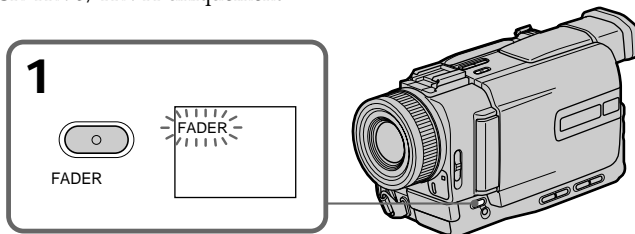

### Pour annuler la fonction de fondu

Après une entrée ou une sortie en fondu: Le caméscope revient automatiquement au mode normal.

Avant une entrée ou une sortie en fondu: Avant d'appuyer sur START/STOP, appuyez sur FADER jusqu'à ce que l'indicateur disparaisse.

### Remarque

Vous ne pouvez pas utiliser les fonctions suivantes pendant un fondu. De même, vous ne pouvez pas faire de fondu lorsque vous utilisez les fonctions suivantes:

- Effets numériques
- Mode à faible éclaircissement du PROGRAM AE (chevauchement, suppression ou point aléatoire uniquement)
- Super Prise de vues nocturne
- Enregistrement de photos

### Lorsque l'indicateur OVERLAP, WIPE ou RANDOM DOT apparaît en mode d'attente

Le caméscope mémorise automatiquement l'image enregistrée sur la bande. Au moment où celle-ci est mémorisée, les indicateurs clignotent rapidement et l'image de lecture disparaît. A ce stade, il se peut que l'image ne soit pas enregistrée clairement suivant la cassette utilisée.

### Lorsque vous faites usage de la fonction de fondu sautillant, vous ne pouvez pas utiliser les fonctions suivantes (DCR-TRV6/TRV11 uniquement):

- Exposition
- Mise au point
- Zoom
- Effets d'image

### Remarque sur la fonction de fondu sautillant (DCR-TRV6/TRV11 uniquement)

L'indicateur BOUNCE n'apparaît pas dans le mode ou les fonctions suivants:

- D ZOOM réglé sur ON dans les réglages de menu
- Mode grand écran
- Effets d'image
- PROGRAM AE

### Pendant le mode MEMORY (DCR-TRV11/TRV20 uniquement)

Vous ne pouvez pas utiliser la fonction de fondu.

# Utilisation d'effets spéciaux – Effet d'image

Vous pouvez truquer numériquement les images filmées pour obtenir des effets spéciaux comme dans les films ou les émissions télévisées.

**NEG. ART [a]** : La couleur et la luminosité de l'image sont inversées.

**SEPIA** : L'image prend la couleur sépia.

**B&W** : L'image devient monochrome (noir et blanc).

**SOLARIZE [b]** : L'intensité lumineuse est plus grande et l'image ressemble à une illustration.

**SLIM [c]** : L'image est allongée.

**STRETCH [d]** : L'image est élargie.

**PASTEL [e]** : Le contraste de l'image est accentué et l'image ressemble à un dessin animé.

**MOSAIC [f]** : L'image est en mosaïque.

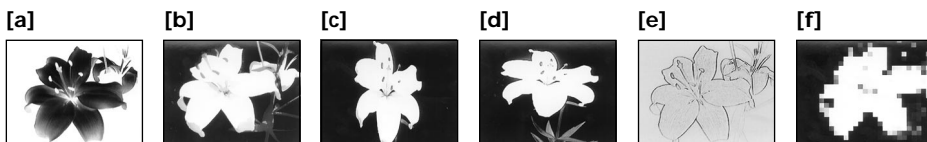

- (1) Dans le mode d'attente ou d'enregistrement, sélectionnez P EFFECT dans  dans les réglages de menu. (p. 84)
- (2) Sélectionnez le mode d'effet d'image souhaité dans les réglages de menu.

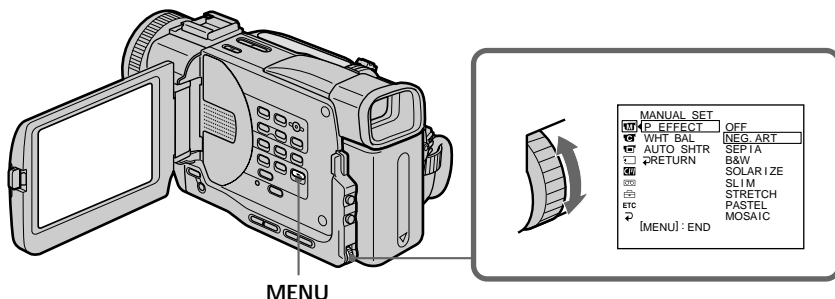

## Pour désactiver les effets d'image

Réglez P EFFECT sur OFF dans les réglages de menu.

## Lorsque vous utilisez un effet d'image

Vous ne pouvez pas sélectionner la fonction vieux film avec DIGITAL EFFECT.

## Lorsque vous éteignez le caméscope

Le caméscope revient automatiquement au mode normal.

# Utilisation d'effets spéciaux – Effet numérique

Diverses fonctions numériques vous permettent d'ajouter des effets spéciaux aux images enregistrées. Le son est enregistré normalement.

## STILL

Permet de superposer une image fixe à une image animée.

## FLASH (FLASH MOTION)

Permet d'enregistrer des images fixes à intervalle constant.

## LUMI. (LUMINANCEKEY)

Permet d'incruster une image animée dans une partie plus lumineuse de l'image fixe.

## TRAIL

Permet d'obtenir un effet de traînage avec une image rémanente.

## SLOW SHTR (SLOW SHUTTER)

Permet de ralentir la vitesse d'obturation. Le mode d'obturation lente est adapté à l'enregistrement d'images sombres. Mais l'image risque d'être un peu floue.

## OLD MOVIE

Permet d'ajouter un effet vieux film. Le caméscope se règle automatiquement sur le mode grand écran, sur l'effet SEPIA et sur la vitesse d'obturation appropriée.

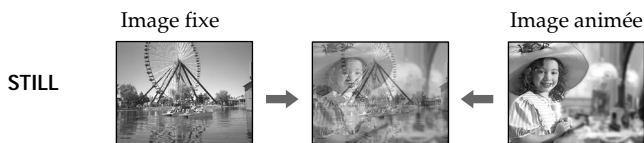

## Utilisation d'effets spéciaux – Effet numérique

- (1) En mode d'attente ou d'enregistrement, appuyez sur DIGITAL EFFECT. L'indicateur d'effet numérique apparaît.
- (2) Tournez la molette SEL/PUSH EXEC pour sélectionner le mode d'effet numérique désiré.  
L'indicateur change de la façon suivante:  
STILL ↔ FLASH ↔ LUMI. ↔ TRAIL ↔ SLOW SHTR ↔ OLD MOVIE
- (3) Appuyez sur la molette SEL/PUSH EXEC. L'indicateur s'allume et les barres apparaissent. Dans les modes STILL et LUMI., l'image fixe est sauvegardée en mémoire.
- (4) Tournez la molette SEL/PUSH EXEC pour ajuster l'effet.

### Paramètres à ajuster

STILL	Intensité de l'image fixe qui doit être incrustée dans l'image animée
FLASH	Intervalle des images
LUMI.	Intensité de la couleur de la zone où l'image fixe sera remplacée par une image animée
TRAIL	Durée de rémanence de l'image
SLOW SHTR	Vitesse d'obturation. Plus le nombre est grand plus la vitesse est lente
OLD MOVIE	Aucun réglage nécessaire

L'effet numérique devient plus intense quand le nombre de barres augmente. Les barres apparaissent dans les modes suivants: STILL, FLASH, LUMI. et TRAIL.

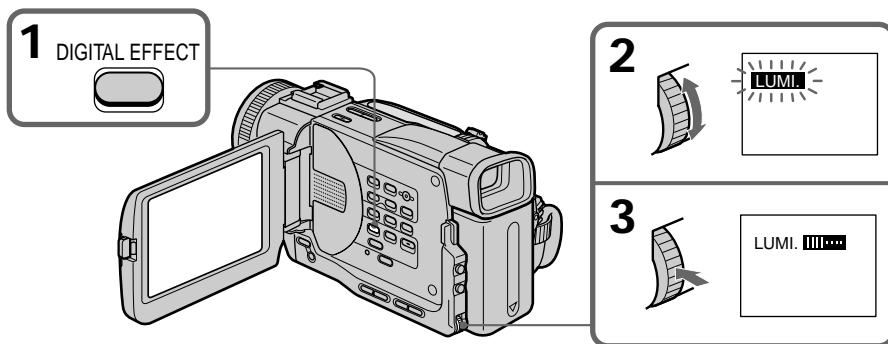

### Pour annuler l'effet numérique

Appuyez de nouveau sur DIGITAL EFFECT.

## Utilisation d'effets spéciaux – Effet numérique

---

### Remarques

- Les fonctions suivantes n'agissent pas avec l'effet numérique:
  - Fondu
  - Mode Faible éclairage des PROGRAM AE
  - Enregistrement de photos sur cassette
  - Super Prise de vues nocturne
- La fonction suivante n'agit pas en mode d'obturation lente:
  - PROGRAM AE
- Les fonctions suivantes n'agissent pas dans le mode vieux film:
  - Mode grand écran
  - Effets d'image
  - PROGRAM AE

### Lorsque vous éteignez le caméscope

L'effet numérique sélectionné est automatiquement annulé.

### A l'enregistrement dans le mode d'obturation lente

Il se peut que la mise au point automatique ne soit pas très efficace. Faites la mise au point manuellement en utilisant un pied photographique.

### Vitesse d'obturation

Numéro de vitesse d'obturation	Vitesse d'obturation
SLOW SHTR 1	1/30
SLOW SHTR 2	1/15
SLOW SHTR 3	1/8
SLOW SHTR 4	1/4

# Utilisation de la fonction PROGRAM AE

Vous pouvez sélectionner le mode d'exposition automatique (PROGRAM AE) le mieux adapté aux conditions de la prise de vues.

## **Mode Projecteur**

Ce mode empêche que les personnes filmées lors d'un mariage ou au théâtre aient des visages trop blancs, par exemple.

## **Mode Portrait**

Ce mode permet de bien faire ressortir le sujet tout en créant un fond doux pour filmer des personnes ou des fleurs par exemple.

## **Mode Sport**

Ce mode réduit le bougé lors de la prise de vues de sujets aux mouvements rapides, comme au golf ou au tennis.

## **Mode Plage et ski**

Ce mode empêche que les visages des personnes apparaissent trop sombres sous une lumière intense ou une lumière réfléchiée, en particulier à la plage en été ou sur les pistes de ski.

## **Mode Crépuscule et nuit**

Ce mode permet d'obtenir une meilleure atmosphère lors de la prise de vues de couchers du soleil, de vues nocturnes, de feux d'artifice et d'enseignes lumineuses.

## **Mode Paysage**

Ce mode doit être utilisé pour filmer des sujets lointains, comme des montagnes et empêche le caméscope de faire la mise au point sur le verre ou le maillage métallique d'une vitre lorsque vous filmez un sujet derrière une vitre ou un écran.

## **Mode Faible éclairage**

Ce mode rend les sujets insuffisamment éclairés plus lumineux.





## Utilisation de la fonction PROGRAM AE

- (1) En mode d'attente ou MEMORY, appuyez sur PROGRAM AE. L'indicateur de programme d'exposition automatique apparaît.
- (2) Tournez la molette SEL/PUSH EXEC pour sélectionner le mode PROGRAM AE désiré.

L'indicateur change de la façon suivante:

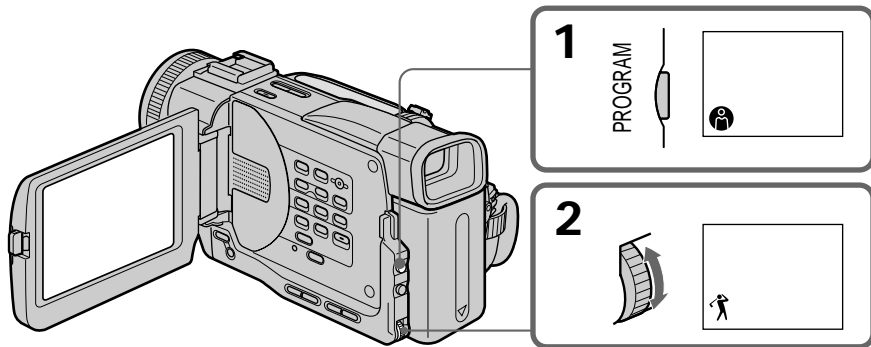

### Pour désactiver la fonction PROGRAM AE

Appuyez de nouveau sur PROGRAM AE.

#### Remarques

- Dans les modes Projecteur, Sport et Plage et ski, vous ne pouvez pas faire de gros plans parce que le caméscope fait la mise au point sur les sujets à distance moyenne ou lointains seulement.
- Dans les modes Crépuscule et nuit et Paysage, le caméscope fait la mise au point sur les sujets lointains seulement.
- Les fonctions suivantes ne peuvent pas être utilisées avec un PROGRAM AE:
  - Obturation lente
  - Vieux film
  - Fondu sautillant (DCR-TRV6/TRV11 uniquement)
- Les fonctions suivantes ne peuvent pas être utilisées avec le mode Faible éclaircissement.
  - Effets numériques
  - Chevauchement
  - Suppression
  - Point aléatoire
- Lorsque NIGHTSHOT est mis sur ON, la fonction PROGRAM AE n'est pas disponible. (L'indicateur clignote.)
- Lors de la prise de vues en mode MEMORY, les modes de faible éclaircissement et sport ne fonctionnent pas. (L'indicateur clignote.)

#### Lorsque WHT BAL est réglé sur AUTO dans les réglages de menu

La balance des blancs est réglée même si la fonction PROGRAM AE est sélectionnée.

#### Même si la fonction PROGRAM AE est sélectionnée

Vous pouvez régler l'exposition.

**Si vous filmez sous un tube à décharge comme une lampe fluorescente, une lampe au sodium ou une lampe au mercure**

Un scintillement ou changement de couleur peut apparaître dans les modes suivants. Si c'est le cas, désactivez la fonction PROGRAM AE.

- Mode Portrait
- Mode Sport

# Réglage manuel de l'exposition

Vous pouvez régler vous-même l'exposition. Il est conseillé d'ajuster l'exposition manuellement dans les cas suivants:

- Le sujet est à contre-jour
- Le sujet est lumineux et le fond sombre
- Pour obtenir une image fidèle de sujets sombres (scènes nocturnes)

- (1) En mode d'attente, d'enregistrement ou MEMORY, appuyez sur EXPOSURE. L'indicateur d'exposition s'affiche.
- (2) Tournez la molette SEL/PUSH EXEC pour ajuster la luminosité.

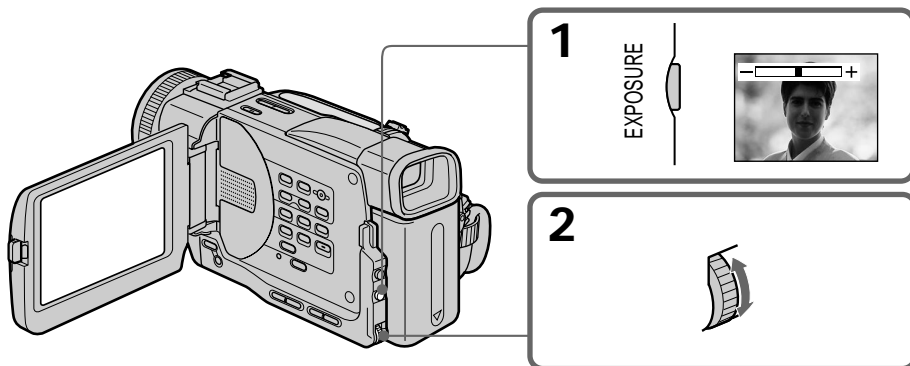

## Pour revenir au mode d'exposition automatique

Appuyez de nouveau sur EXPOSURE.

### Remarque

Lorsque vous ajustez manuellement l'exposition, la compensation de contre-jour ne fonctionne pas.

Si vous changez le mode PROGRAM AE ou réglez NIGHTSHOT sur ON

Le caméscope reviendra automatiquement au mode d'exposition automatique.

# Mise au point manuelle

Dans les situations suivantes vous obtiendrez de meilleurs résultats avec la mise au point manuelle:

- La mise au point automatique n'est pas adaptée à la prise de vues de
  - sujets derrière une vitre couverte de gouttelettes d'eau
  - rayures horizontales
  - sujets faiblement contrastés avec un mur et le ciel comme fond
- Vous voulez faire la mise au point sur un sujet en arrière plan.
- Vous filmez un sujet stationnaire avec un pied photographique.

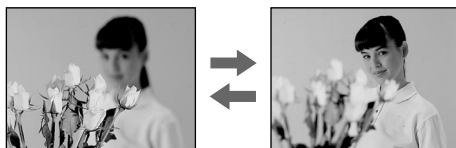

- (1) En mode d'attente, d'enregistrement ou MEMORY, mettez FOCUS sur MAN. L'indicateur  apparaît.
- (2) Tournez la bague de mise au point pour obtenir une image nette.

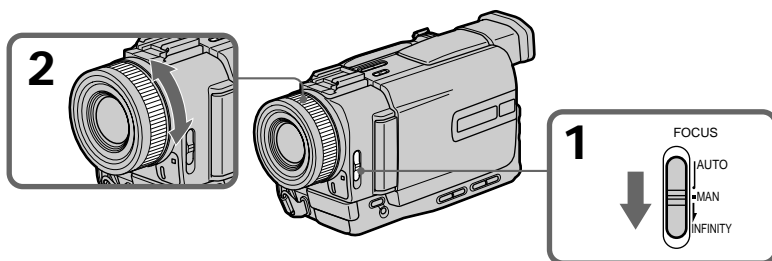

## Pour revenir au mode de mise au point automatique

Mettez FOCUS sur AUTO.

## Pour filmer un sujet très éloigné

Appuyez sur FOCUS pour le régler sur INFINITY. L'objectif se concentre sur l'infini et l'indicateur  apparaît. Lorsque vous relâchez la touche FOCUS, la mise au point redevient manuelle. Utilisez ce mode quand le caméscope fait la mise au point sur un sujet rapproché alors que vous essayez de filmer un sujet éloigné.

## Pour une mise au point précise

Il est plus facile de mettre au point un sujet si vous ajustez le zoom pour filmer en position "W" (grand angle) après avoir fait la mise au point en position "T" (téléobjectif).

## Si vous filmez tout près du sujet

Faites la mise au point en position "W" (grand angle).

Il se peut que les indicateurs suivants apparaissent:

- ▲ lorsque vous filmez un sujet très éloigné.
- lorsque le sujet est trop près pour que vous puissiez faire la mise au point.

## Lecture d'une cassette avec effets d'image

Pendant la lecture, vous pouvez ajouter des effets d'image à une scène en utilisant les fonctions: NEG.ART, SEPIA, B&W et SOLARIZE.

Pendant la lecture ou en mode de pause de lecture, sélectionnez le mode d'effet d'image désiré dans **[M]** dans les réglages de menu. (p. 84)

Pour les détails sur chaque effet, reportez-vous à la page 36.

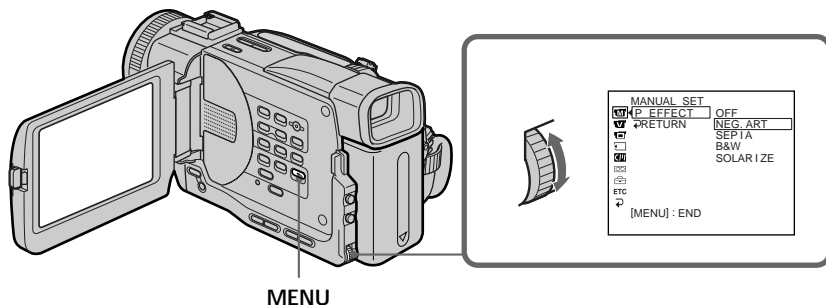

MENU

### Pour désactiver les effets d'image

Mettez P EFFECT sur OFF dans les réglages de menu.

### Remarques

- Vous ne pouvez pas truquer les images fournies par une source extérieure en utilisant les effets d'images.
- Pour enregistrer les images truquées avec les effets d'image, enregistrez-les sur le magnétoscope en utilisant le caméscope comme lecteur.

### Images truquées avec les effets d'image

Les images auxquelles des effets d'images ont été appliqués ne sont pas fournies par la prise **[i]** DV IN/OUT.

Si vous réglez le commutateur POWER sur OFF (CHG) ou arrêtez la lecture L'effet d'image sera automatiquement annulé.

# Lecture d'une cassette avec effets numériques

Pendant la lecture, vous pouvez ajouter des effets numériques à une scène en utilisant les fonctions: STILL, FLASH, LUMI. et TRAIL.

- (1) Pendant la lecture ou le mode de pause de lecture, appuyez sur DIGITAL EFFECT et tournez la molette SEL/PUSH EXEC jusqu'à ce que l'indicateur de l'effet numérique souhaité (STILL, FLASH, LUMI. ou TRAIL) clignote.
- (2) Appuyez sur la molette SEL/PUSH EXEC.  
L'indicateur d'effet numérique s'allume et les barres apparaissent. En mode STILL ou LUMI., l'image affichée au moment où vous appuyez sur la molette SEL/PUSH EXEC est mémorisée sous forme d'image fixe.
- (3) Tournez la molette SEL/PUSH EXEC pour ajuster l'effet.  
Pour les détails sur chaque effet, reportez-vous à la page 37.

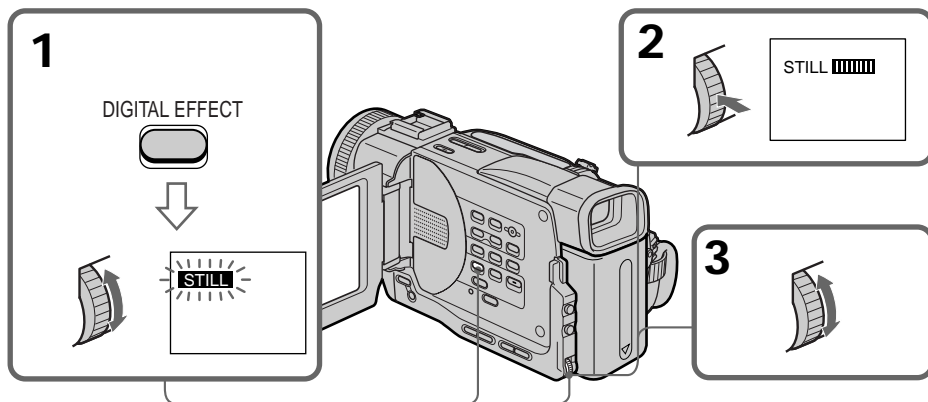

## Pour annuler l'effet numérique

Appuyez de nouveau sur DIGITAL EFFECT.

### Remarques

- Vous ne pouvez pas truquer les images fournies par une source extérieure en utilisant les effets numériques.
- Pour enregistrer les images truquées avec les effets numériques, enregistrez-les sur le magnéto-cassette en utilisant le caméscope comme lecteur.

### Images truquées avec les effets numériques

Les images auxquelles des effets numériques ont été appliqués ne sont pas fournies par la prise DV IN/OUT.

Si vous réglez le commutateur POWER sur OFF (CHG) ou arrêtez la lecture L'effet numérique sera automatiquement annulé.

# Agrandissement d'images enregistrées sur les cassettes – PB ZOOM

Vous pouvez agrandir les images fixes et les images animées.

Vous pouvez également dupliquer les images agrandies sur des bandes ou les copier sur des "Memory Stick".

- (1) En mode de lecture ou de pause de lecture, appuyez sur PB ZOOM du caméscope. L'image est agrandie et  $\uparrow \downarrow \leftarrow \rightarrow$  apparaît sur l'écran LCD ou dans le viseur.
- (2) Tournez la molette SEL/PUSH EXEC pour déplacer l'image agrandie, puis appuyez sur la molette.  
 $\uparrow$  : l'image se déplace vers le bas  
 $\downarrow$  : l'image se déplace vers le haut
- (3) Tournez la molette SEL/PUSH EXEC pour déplacer l'image agrandie, puis appuyez sur la molette.  
 $\rightarrow$  : L'image se déplace vers la gauche (Tournez la molette vers le haut.)  
 $\leftarrow$  : L'image se déplace vers la droite (Tournez la molette vers le bas.)

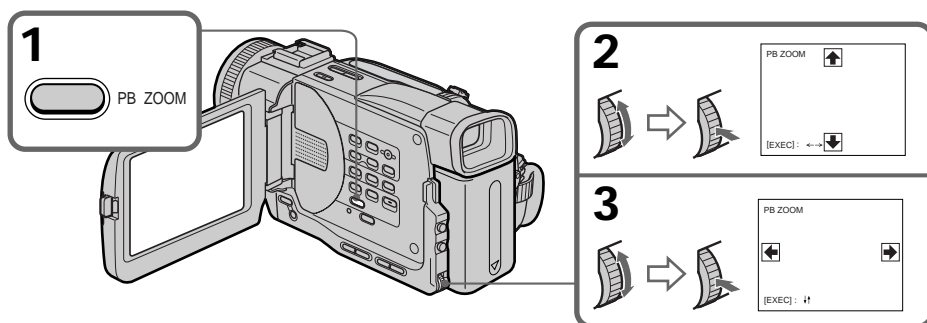

## Pour désactiver la fonction PB ZOOM

Appuyez de nouveau sur PB ZOOM.

### Remarque

Vous ne pouvez pas truquer les images fournies par une source extérieure en utilisant la fonction PB ZOOM de votre caméscope.

Les fonctions suivantes ne peuvent pas être utilisées avec la fonction PB ZOOM:

- Effet numérique

Lors de l'affichage des réglages de menu ou de titre

La fonction PB ZOOM ne fonctionne pas.

La fonction PB ZOOM est automatiquement annulée lorsque vous:

- Réglez le commutateur POWER sur OFF (CHG).
- Arrêtez la lecture
- Affichez les réglages de menu
- Affichez le titre

### Images en PB ZOOM

Les images en mode PB ZOOM ne sont pas fournies par la prise  $\mathbb{I}$  DV IN/OUT.

# Localisation rapide d'une scène par la mémorisation du point zéro

Le caméscope recherche le passage souhaité dans un sens ou l'autre jusqu'à ce que le compteur de bande atteigne la valeur "0:00:00" et s'arrête à ce point. Vous pouvez effectuer cette opération à l'aide de la télécommande.

- (1) En mode de lecture, appuyez sur DISPLAY.
- (2) Appuyez sur ZERO SET MEMORY au point que vous voulez localiser par la suite. Le compteur indique "0:00:00" et l'indicateur ZERO SET MEMORY clignote.
- (3) Appuyez sur ■ lorsque vous voulez arrêter la lecture.
- (4) Appuyez sur ◀◀ pour rembobiner la bande jusqu'au point zéro du compteur. La bande s'arrête automatiquement quand le compteur de bande atteint approximativement zéro. L'indicateur ZERO SET MEMORY disparaît et le code temporel apparaît.
- (5) Appuyez sur ▶▶. La lecture débute.

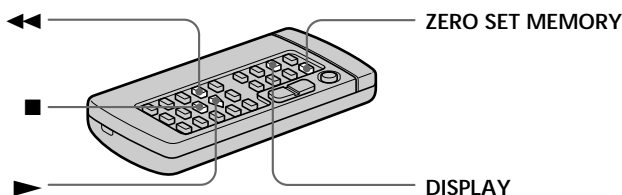

## Remarques

- La fonction de mémorisation du point zéro sera annulée si vous appuyez sur ZERO SET MEMORY avant de rembobiner la bande.
- La différence par rapport au code temporel peut être de quelques secondes.
- La fonction de mémorisation du point zéro n'agira pas s'il y a un passage vierge entre les images.



## ZERO SET MEMORY fonctionne aussi en mode d'attente d'enregistrement

Quand vous insérez une scène au milieu d'une cassette enregistrée, appuyez sur ZERO SET MEMORY au point où vous souhaitez terminer l'insertion. Rembobinez la bande jusqu'au point d'insertion, et commencez l'enregistrement. L'enregistrement s'arrête automatiquement au point zéro du compteur de bande. Le caméscope revient au mode d'attente.

# Recherche des limites d'une cassette enregistrée d'après le titre – Recherche de titre

CM  
only

Si vous utilisez une cassette avec mémoire de cassette, vous pourrez rechercher les limites d'une cassette enregistrée d'après le titre (Recherche de titre). Utilisez la télécommande pour effectuer cette opération.

- (1) Mettez le commutateur POWER sur VCR.
- (2) Mettez CM SEARCH dans  sur ON dans les réglages de menu (p. 84). Le réglage d'usine est ON.
- (3) Appuyez sur SEARCH MODE à plusieurs reprises jusqu'à ce que l'indicateur de recherche de titre apparaisse.  
L'indicateur change de la façon suivante:  
TITLE SEARCH → DATE SEARCH → PHOTO SEARCH → PHOTO SCAN  
→ Pas d'indicateur
- (4) Appuyez sur  ou  de la télécommande pour sélectionner le titre pour la lecture.  
La lecture de la scène portant le titre sélectionné commencera automatiquement.

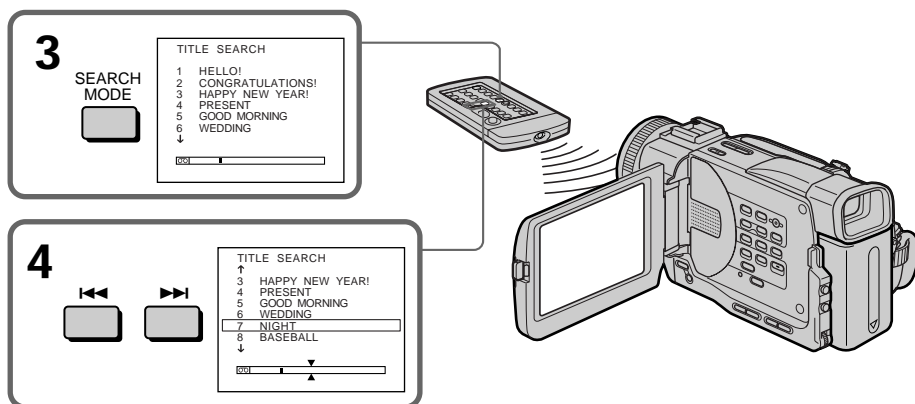



## Pour arrêter la recherche

Appuyez sur .

Si vous utilisez une cassette sans mémoire de cassette  
Vous ne pourrez ni incruster ni rechercher un titre.

Dans le repère 

- La barre dans le repère  indique le point présent sur la cassette.
- Le repère  dans  indique le point réel que vous essayez de rechercher.

Si une cassette présente un passage vierge entre des passages enregistrés  
La fonction de recherche de titre peut ne pas fonctionner correctement.

Pour incruster un titre  
Voir page 76.



# Recherche d'un enregistrement d'après la date – Recherche de date

Vous pouvez localiser automatiquement le point où la date d'enregistrement change et commencer la lecture à partir de ce point (Recherche de date). Utilisez une cassette avec mémoire de cassette pour faciliter l'opération. Utilisez la télécommande pour effectuer cette opération.

Cette fonction vous permet de voir où les dates changent ou de faire des montages en fonction des dates d'enregistrement.



## Recherche de la date en utilisant la mémoire de cassette

Vous pouvez utiliser cette fonction seulement quand vous reproduisez une cassette avec mémoire de cassette (p. 123).

- (1) Mettez le commutateur POWER sur VCR.
- (2) Mettez CM SEARCH dans  sur ON dans les réglages de menu (p. 84). Le réglage d'usine est ON.
- (3) Appuyez sur SEARCH MODE à plusieurs reprises jusqu'à ce que l'indicateur de recherche de date apparaisse.

L'indicateur change de la façon suivante:

TITLE SEARCH → DATE SEARCH → PHOTO SEARCH → PHOTO SCAN  
→ Pas d'indicateur

- (4) Appuyez sur  ou  de la télécommande pour sélectionner la date pour la lecture.

La lecture de la scène commencera automatiquement au début de la date sélectionnée.

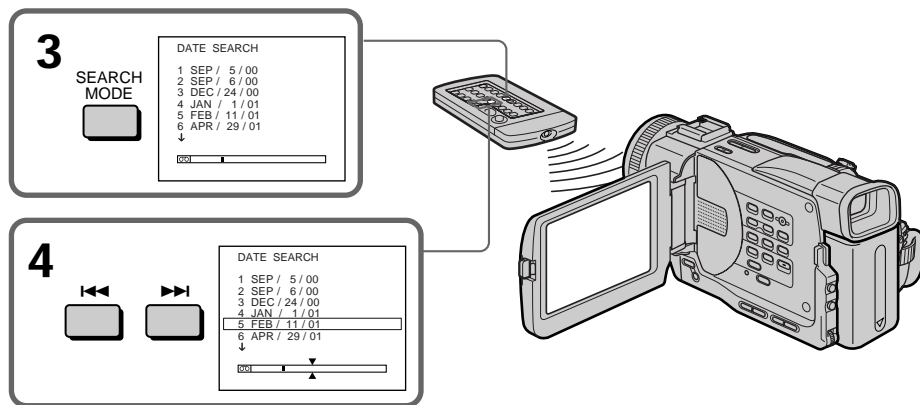

**Pour arrêter la recherche**

Appuyez sur .



## Recherche d'un enregistrement d'après la date – Recherche de date

---

### Remarque

Si l'enregistrement effectué en une journée est inférieur à deux minutes, le caméscope ne pourra vraisemblablement pas localiser le point où la date change.

Dans le repère 





- La barre dans le repère  indique le point présent sur la cassette.
- Le repère  indique le point réel que vous essayez de rechercher.

Si une cassette présente un passage vierge entre des passages enregistrés  
La fonction de recherche de date peut ne pas fonctionner correctement.

### Mémoire de cassette

La mémoire de cassette peut contenir jusqu'à six données de date d'enregistrement. Si vous recherchez la date parmi sept données ou plus, reportez-vous à "Recherche de la date sans utiliser la mémoire de cassette" ci-dessous.

## Recherche de la date sans utiliser la mémoire de cassette

- (1) Mettez le commutateur POWER sur VCR.
- (2) Mettez CM SEARCH dans  sur OFF dans les réglages de menu (p. 84).
- (3) Appuyez sur SEARCH MODE de la télécommande à plusieurs reprises jusqu'à ce que l'indicateur de recherche de date apparaisse.  
L'indicateur change de la façon suivante:  
DATE SEARCH → PHOTO SEARCH → PHOTO SCAN → Pas d'indicateur
- (4) Appuyez sur  de la télécommande pour rechercher la date précédente ou appuyez sur  de la télécommande pour rechercher la date suivante. La lecture commencera automatiquement au point où la date change. A chaque pression sur  ou , le caméscope recherche la date précédente ou suivante.

### Pour arrêter la recherche

Appuyez sur .

# Recherche d'une photo – Recherche de photo/Balayage des photos



Vous pouvez retrouver facilement une des photos que vous avez enregistrées sur une minicassette DV (recherche de photo).

Vous pouvez également revoir les unes après les autres toutes les photos enregistrées et les afficher automatiquement pendant 5 secondes (balayage des photos) sans tenir compte de la mémoire de cassette. Utilisez la télécommande pour effectuer ces opérations.

Utilisez cette fonction pour vérifier ou effectuer un montage avec des images fixes.

## Recherche d'une photo en utilisant la mémoire de cassette

Vous pouvez utiliser cette fonction seulement quand vous reproduisez une cassette avec mémoire de cassette (p. 123).



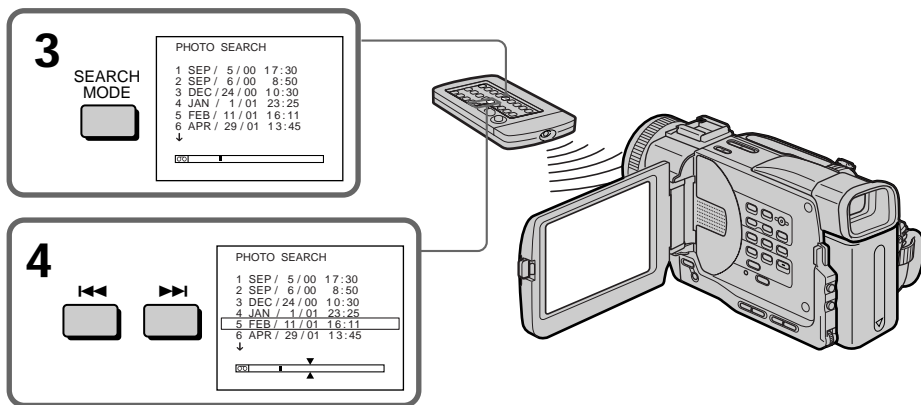

- (1) Mettez le commutateur POWER sur VCR.
- (2) Réglez CM SEARCH dans  sur ON dans les réglages de menu (p. 84). Le réglage d'usine est ON.
- (3) Appuyez sur SEARCH MODE de la télécommande à plusieurs reprises jusqu'à ce que l'indicateur de recherche de photos apparaisse.  
L'indicateur change de la façon suivante:  
TITLE SEARCH → DATE SEARCH → PHOTO SEARCH → PHOTO SCAN → Pas d'indicateur
- (4) Appuyez sur  ou  de la télécommande pour sélectionner la date pour la lecture. La photo prise à la date sélectionnée sera automatiquement affichée.



### Pour arrêter la recherche

Appuyez sur .

Dans le repère  

- La barre dans le repère   indique le point présent sur la cassette.
- Le repère  dans   indique le point réel que vous essayez de rechercher.

Si une cassette présente un passage vierge entre des passages enregistrés

La fonction de recherche de photos peut ne pas fonctionner correctement.

Le nombre de photos disponible qui peut être recherché en utilisant la mémoire de cassette

Le nombre disponible est de 12 photos maximum. Toutefois, vous pouvez rechercher 13 photos ou plus à l'aide de la fonction de balayage de photos.

## Recherche d'une photo – Recherche de photo/Balayage des photos

### Recherche d'une photo sans utiliser la mémoire de cassette

- (1) Mettez le commutateur POWER sur VCR.
- (2) Mettez CM SEARCH dans  sur OFF dans les réglages de menu (p. 84).
- (3) Appuyez sur SEARCH MODE de la télécommande à plusieurs reprises jusqu'à ce que l'indicateur de recherche de photos apparaisse.  
L'indicateur change de la façon suivante:  
DATE SEARCH → PHOTO SEARCH → PHOTO SCAN → Pas d'indicateur
- (4) Appuyez sur  ou  de la télécommande pour sélectionner la photo pour la lecture. A chaque pression sur  ou , le caméscope recherche la photo précédente ou suivante. Le caméscope affiche automatiquement la photo.

#### TPour arrêter la recherche

Appuyez sur .

### Balayage des photos

- (1) Mettez le commutateur POWER sur VCR.
- (2) Appuyez sur SEARCH MODE de la télécommande à plusieurs reprises jusqu'à ce que l'indicateur de balayage de photos apparaisse.
- (3) Appuyez sur  ou  de la télécommande.  
Chaque photo est affichée automatiquement pendant cinq secondes.

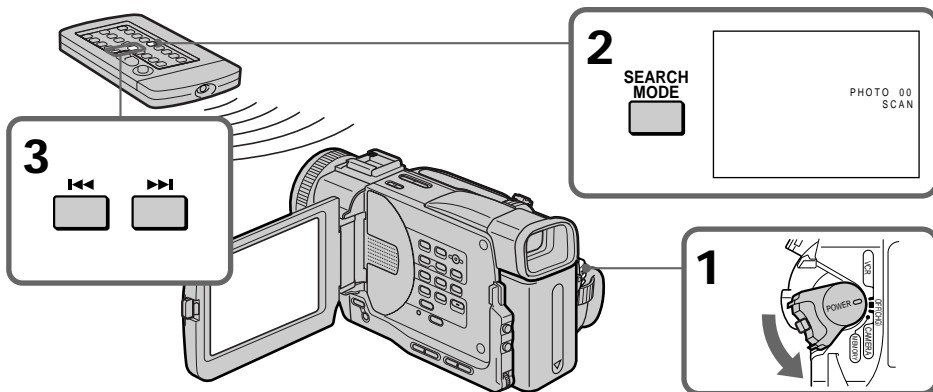

#### Pour arrêter le balayage

Appuyez sur .

# Copie d'une cassette

## Utilisation du cordon de raccordement audio/vidéo

Raccordez le caméscope au magnéto-scope en utilisant le cordon de raccordement audio/vidéo fourni avec le caméscope.

Réglez le sélecteur d'entrée du magnéto-scope sur LINE, le cas échéant.

- (1) Insérez une cassette vierge (ou une cassette que vous voulez réenregistrer) dans le magnéto-scope et une cassette enregistrée dans le caméscope.
- (2) Préparez le magnéto-scope à l'enregistrement, puis mettez le sélecteur d'entrée sur LINE.  
Reportez-vous au mode d'emploi du magnéto-scope.
- (3) Mettez le commutateur POWER sur VCR.
- (4) Reproduisez la cassette enregistrée dans le caméscope.
- (5) Commencez l'enregistrement sur le magnéto-scope. Reportez-vous au mode d'emploi de votre magnéto-scope.

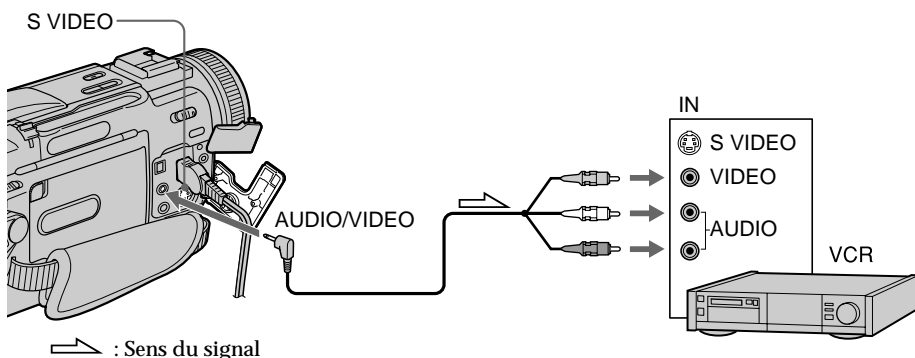

## Lorsque la copie est terminée

Appuyez sur ■ sur le caméscope et le magnéto-scope.

## Avant de procéder à la copie

Réglez DISPLAY sur LCD dans les réglages de menu. (Le réglage par défaut est LCD.)

## Veillez à supprimer les indicateurs de l'écran

S'ils sont affichés, appuyez sur les touches suivantes pour ne pas enregistrer les indicateurs sur la cassette doublée:

- La touche DISPLAY
- La touche DATA CODE
- La touche SEARCH MODE de la télécommande

## Vous pouvez faire des copies sur les types de magnéto-scope suivants

**8** 8 mm, **Hi8** Hi8, **VHS** VHS, **S-VHS** S-VHS, **VHSC** VHSC, **S-VHSC** S-VHSC,  
**β** Betamax, **ED Beta** ED Betamax, **mini DV** mini DV, **DV** DV, **Digital8**

## Si votre magnéto-scope est de type monaural

Raccordez la fiche jaune du cordon de raccordement audio/vidéo à la prise d'entrée vidéo et la fiche blanche ou la fiche rouge à la prise d'entrée audio du magnéto-scope ou du téléviseur. Si vous raccordez la fiche blanche, le son sera fourni sur le canal audio gauche. Si vous raccordez la fiche rouge, le son sera fourni sur le canal audio droit.

## Copie d'une cassette

Reliez cette prise à celle du caméscope à l'aide du cordon S-vidéo (non fourni) pour obtenir des images de meilleure qualité.

Avec cette connexion, vous n'avez pas besoin de brancher la fiche jaune (vidéo) du cordon de raccordement audio/vidéo.

Branchez le cordon S-vidéo (non fourni) sur les prises S-vidéo du caméscope et du téléviseur ou magnétoscope.

Cette connexion produit des images au format DV de meilleure qualité.

### Utilisation du câble i.LINK (câble de raccordement DV)

Raccordez simplement le câble i.LINK (câble de raccordement DV) (non fourni) aux prises DV IN/OUT et DV IN des appareils DV. La liaison numérique à numérique permet la transmission de signaux vidéo et audio sous forme numérique et assure un montage de haute qualité. Mais vous ne pouvez pas copier les titres, ni afficher les indicateurs ou le contenu de la mémoire de cassette.

Mettez le sélecteur d'entrée du magnétoscope sur la position d'entrée DV si le magnétoscope est équipé d'un sélecteur d'entrée.

- (1) Insérez une cassette vierge (ou une cassette que vous voulez réenregistrer) dans le magnétoscope et une cassette enregistrée dans le caméscope.
- (2) Préparez le magnétoscope à l'enregistrement.  
Réglez le sélecteur d'entrée sur LINE. Reportez-vous au mode d'emploi du magnétoscope.
- (3) Mettez le commutateur POWER sur VCR.
- (4) Reproduisez la cassette enregistrée dans le caméscope.
- (5) Commencez l'enregistrement sur le magnétoscope.

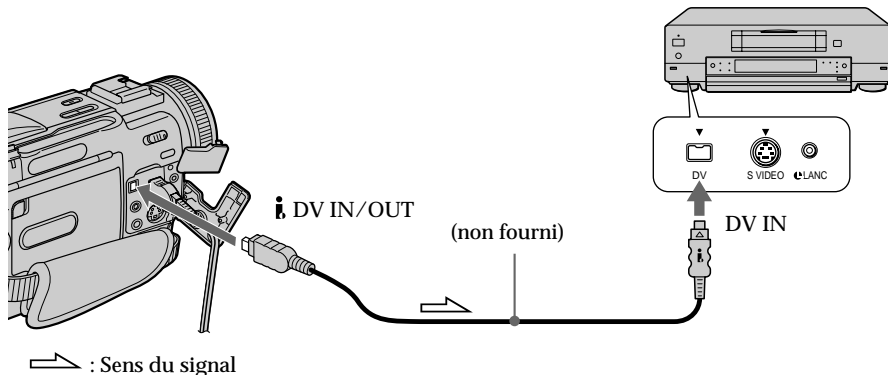

### Lorsque la copie est terminée

Appuyez sur ■ sur le caméscope et l'appareil DV raccordé.

---

**Vous ne pouvez raccorder qu'un magnétoscope avec le câble i.LINK (câble de raccordement DV)**

Les fonctions suivantes n'agissent pas avec le montage numérique:

- Effets numériques
- PB ZOOM
- Effets d'image

Si vous enregistrez pendant l'arrêt sur image par la prise DV IN/OUT

L'image enregistrée ne sera pas détaillée. Et si vous la reproduisez sur un autre appareil vidéo, elle sera probablement instable.

# Copie de scènes souhaitées uniquement - Montage programmé numérique

Vous pouvez copier des scènes sélectionnées (programmes) pour le montage sur une cassette sans utiliser le magnétoscope.

Les scènes peuvent être sélectionnées par image.

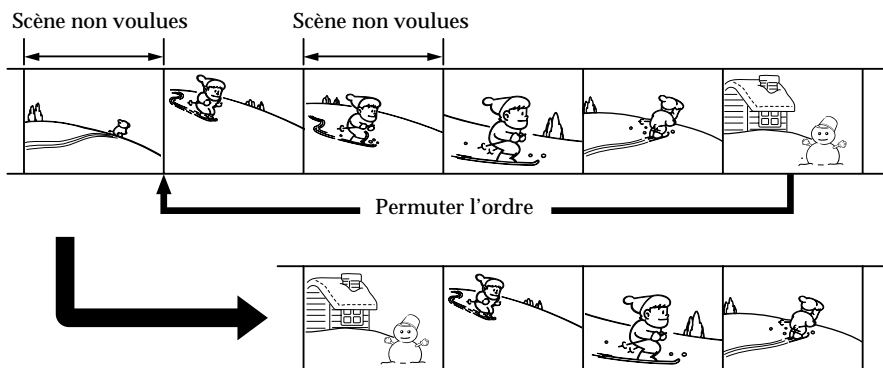

## Avant d'utiliser le Montage programmé numérique

Étape 1 Raccordement au magnétoscope. (p. 53, 54)

Étape 2 Réglage du magnétoscope pour fonctionner. (p. 56, 59)

Étape 3 Réglage de la synchronisation du magnétoscope. (p. 61)

Lorsque vous effectuez la copie en utilisant le même magnétoscope de nouveau, vous pouvez ignorer les étapes 2 et 3.

## Utilisation de la fonction de Montage programmé numérique

Opération 1 Composition d'un programme. (p. 63)

Opération 2 Réalisation d'un Montage programmé numérique (copie d'une cassette).  
(p. 64)

### Étape 1: Raccordement au magnétoscope

Raccordez votre caméscope et le magnétoscope comme illustré aux pages 53, 54.

Vous pouvez raccorder le câble audio/vidéo et le câble i.LINK (câble de raccordement DV).

# Copie de scènes souhaitées uniquement - Montage programmé numérique

## Etape 2: Réglage du magnétoscope pour fonctionner - Utilisation de l'émetteur infrarouge

Pour effectuer un montage avec le magnétoscope, envoyez le signal de contrôle par infrarouge vers le capteur de télécommande du magnétoscope.  
Lorsque vous effectuez un raccordement à l'aide du câble de raccordement AV, suivez les procédures ci-dessous.

### Définissez le code IR SETUP

- (1) Mettez le commutateur POWER sur VCR sur votre caméscope.
- (2) Mettez le magnétoscope raccordé sous tension, puis mettez le sélecteur d'entrée sur LINE.  
Lorsque vous raccordez un magnétoscope, mettez son commutateur POWER sur VCR/VTR.
- (3) Appuyez sur MENU pour afficher le menu.
- (4) Tournez la molette SEL/PUSH EXEC pour sélectionner **[ETC]**, puis appuyez sur la molette.
- (5) Tournez la molette SEL/PUSH EXEC pour sélectionner EDIT SET, puis appuyez sur la molette.
- (6) Tournez la molette SEL/PUSH EXEC pour sélectionner CONTROL, puis appuyez sur la molette.
- (7) Tournez la molette SEL/PUSH EXEC pour sélectionner IR, puis appuyez sur la molette.
- (8) Tournez la molette SEL/PUSH EXEC pour sélectionner IR SETUP, puis appuyez sur la molette.
- (9) Tournez la molette SEL/PUSH EXEC pour sélectionner le code IR SETUP de votre magnétoscope (p. 57), puis appuyez sur la molette.

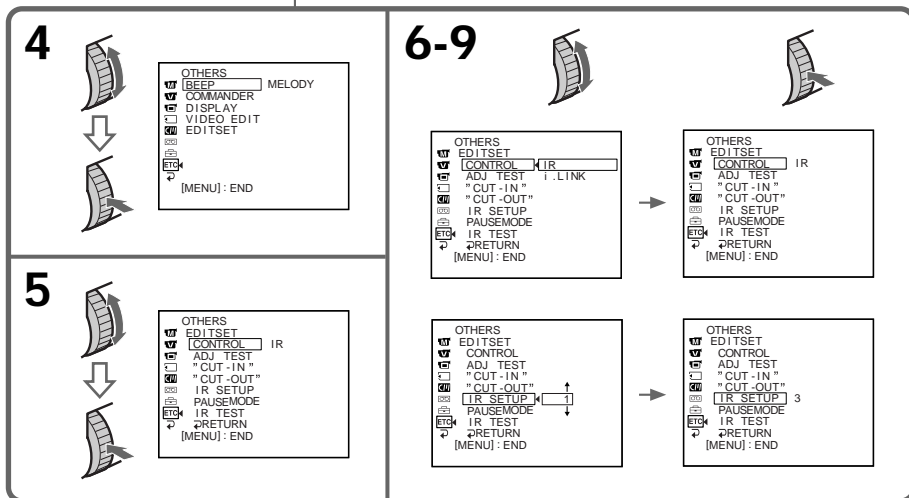
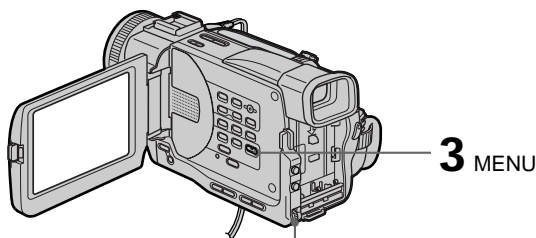



## Copie de scènes souhaitées uniquement - Montage programmé numérique

### A propos du code IR SETUP

Le code IR SETUP est mémorisé dans votre caméscope. Veuillez à définir le code correct, en fonction de votre magnétoscope. Le numéro de code est prédéfini en usine.

Marque	Mode de télécommande
Sony	1, 2, 3, 4, 5, 6
Admiral (M. Wards)	89
Aiwa	80
Audio Dynamic	21, 35
Bell&Howell (M. Wards)	36
Brocsonic	70, 82
Canon	77, 78, 97
Citizen	47
Craig	73, 47
Curtis Mathis	08, 80, 77
Daewoo	26, 40, 77
DBX	21, 33, 35
Dimensia	08
Emerson	26, 82, 59, 48, 70, 81
Fisher	36, 45, 37, 44
Funai	80
General Electric	87, 08, 77, 32*, 94*
Goldstar	47
Hitachi	78, 08, 42
Instant Replay	77, 78
JC Penny	77, 42, 08, 36, 21, 33, 35
JVC	21, 12, 13, 14, 33, 35
Kenwood	21, 33, 47, 35
LXI (Sears)	80, 47, 42, 44, 45, 36, 37
Magnavox	83, 78, 77
Marantz	21, 33, 35
Marta	47
Memorex	77, 37
Minolta	42, 08
Mitsubishi/MGA	28, 22, 23, 24

Marque	Mode de télécommande
Multitech	23, 80, 32
NEC	21, 33, 35
Olympic	77, 78
Panasonic	16, 17, 78, 77, 96
Pentax	42, 08
Philco	78, 77
Philips	83, 78, 77
Pioneer	78
Quasar	78, 77, 16, 17
RCA/PROSCAN	08, 42, 16, 77, 83, 07, 40, 41, 78*
Realistic	77, 36
Sansui	21
Singer	73
Samsung	94, 41, 32, 32*, 94*, 24*
Sanyo	36, 37
Scott	40, 41, 32, 37, 28, 22, 23, 24
Sharp	89, 88
Shintom	73
Signature 2000 (M. Wards)	80, 89
Sylvania	83, 78, 77, 80
Symphonic	80
Tashiro	47
Tatung	21, 33, 35
Teac	21, 33, 80, 35
Technics	77, 78
Toshiba	40, 07
Wards	89, 88, 37, 95, 47
Yamaha	36, 21, 33, 35
Zenith	95

Montage

\* TV/magnétoscope

### Remarque à propos du mode de télécommande

Vous ne pouvez pas procéder à un montage par assemblage avec certains magnétoscopes (pour l'enregistrement) si le mode de télécommande ne correspond pas à ce magnétoscope (pour la lecture).

## Copie de scènes souhaitées uniquement - Montage programmé numérique

### Réglage des modes pour annuler la pause d'enregistrement sur le magnétoscope

- (1) Tournez la molette SEL/PUSH EXEC pour sélectionner PAUSEMODE, puis appuyez sur la molette.
- (2) Tournez la molette SEL/PUSH EXEC pour sélectionner le mode d'annulation de la pause d'enregistrement du magnétoscope, puis appuyez sur la molette. Reportez-vous au mode d'emploi de votre magnétoscope.

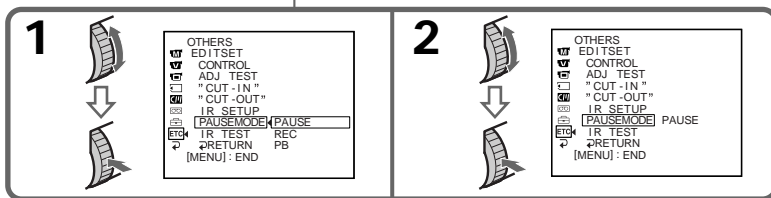
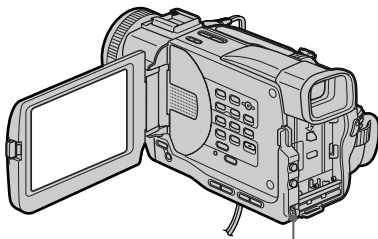

### Les touches d'annulation de la pause d'enregistrement sur le magnétoscope

Les touches varient en fonction de votre magnétoscope. Pour annuler la pause d'enregistrement:

- Sélectionnez la pause de lecture si la touche pour annuler la pause d'enregistrement est **II**.
- Sélectionnez l'enregistrement si la touche pour annuler la pause d'enregistrement est **●**.
- Sélectionnez la lecture si la touche pour annuler la pause d'enregistrement est **▶**.

### Réglage de votre caméscope et du magnétoscope pour qu'ils se reconnaissent

Repérez l'émetteur infrarouge de votre caméscope et orientez-le vers le capteur de télécommande du magnétoscope.

Ecartez les appareils d'environ 11 7/8 pouce (30 cm environ), puis supprimez tout obstacle entre les appareils.

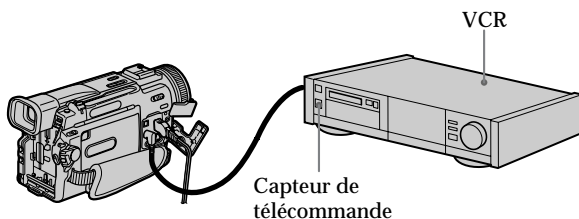

## Copie de scènes souhaitées uniquement - Montage programmé numérique

### Confirmation du fonctionnement du magnétope

- (1) Introduisez une cassette enregistrable dans le magnétope, puis mettez-le en pause d'enregistrement.
  - (2) Tournez la molette SEL/PUSH EXEC pour sélectionner IR TEST, puis appuyez sur la molette.
  - (3) Tournez la molette SEL/PUSH EXEC pour sélectionner EXECUTE, puis appuyez sur la molette.
- Si le magnétope commence l'enregistrement, le réglage est correct.  
Lorsque l'enregistrement est terminé, l'indicateur affiche COMPLETE.

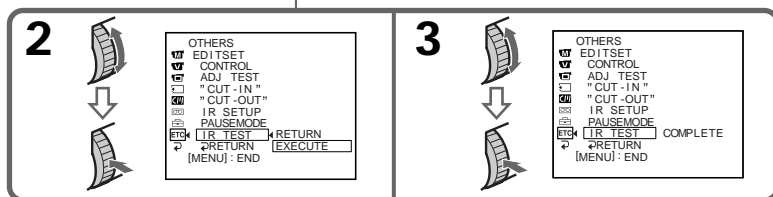
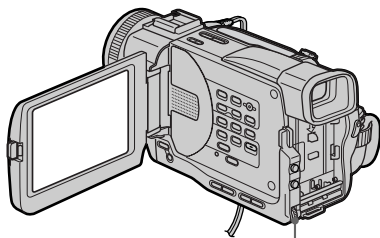

### Si le magnétope ne fonctionne pas correctement

- Après avoir vérifié le code dans "A propos du code IR SETUP", réglez de nouveau "IR SETUP" ou "PAUSEMODE".
- Placez votre caméscope à au moins 11 7/8 pouce (30 cm environ) du magnétope.

# Copie de scènes souhaitées uniquement - Montage programmé numérique

## Etape 2: Réglage du magnétoscope pour fonctionner - Utilisation du câble i.LINK (câble de raccordement DV)

Lorsque vous effectuez un raccordement à l'aide du câble i.LINK (câble de raccordement DV) (non fourni), suivez les procédures ci-dessous.

- (1) Mettez le commutateur POWER sur VCR sur votre caméscope.
- (2) Mettez le magnétoscope raccordé sous tension, puis mettez le sélecteur d'entrée sur l'entrée DV.

Lorsque vous raccordez un magnétoscope numérique, mettez son commutateur POWER sur VCR/VTR.

- (3) Appuyez sur MENU pour afficher le menu.
- (4) Tournez la molette SEL/PUSH EXEC pour sélectionner **ETC**, puis appuyez sur la molette.
- (5) Tournez la molette SEL/PUSH EXEC pour sélectionner EDIT SET, puis appuyez sur la molette.
- (6) Tournez la molette SEL/PUSH EXEC pour sélectionner CONTROL, puis appuyez sur la molette.
- (7) Tournez la molette SEL/PUSH EXEC pour sélectionner i.LINK, puis appuyez sur la molette.

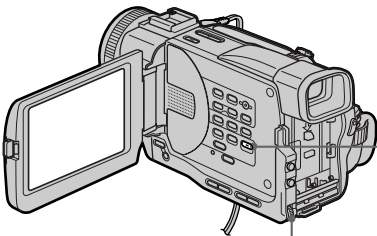

**3** MENU

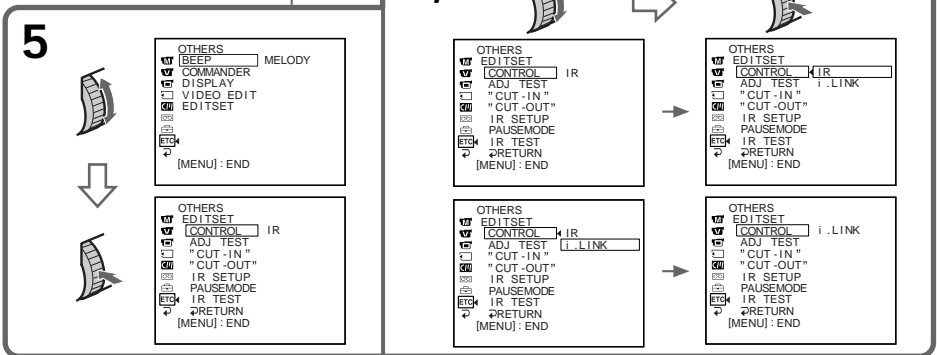

### **Etape 3: Réglage de la synchronisation du magnétoscope**

Vous pouvez ajuster la synchronisation entre votre caméscope et le magnétoscope. Préparez un bic et du papier pour prendre note.

- (1) Mettez le commutateur POWER sur VCR sur votre caméscope.
- (2) Introduisez une cassette vierge (ou une cassette que vous voulez réenregistrer) dans le magnétoscope et passez en mode de pause d'enregistrement.  
Lorsque vous sélectionnez i.LINK dans CONTROL, la procédure ci-dessus n'est pas nécessaire.
- (3) Tournez la molette SEL/PUSH EXEC pour sélectionner ADJ TEST, puis appuyez sur la molette.
- (4) Tournez la molette SEL/PUSH EXEC pour sélectionner EXECUTE, puis appuyez sur la molette.  
IN et OUT sont enregistrés sur une image cinq fois chacun pour calculer les valeurs numériques d'ajustement de la synchronisation.  
L'indicateur EXECUTING clignote sur l'écran LCD ou dans le viseur.  
Lorsque l'enregistrement est terminé, l'indicateur affiche COMPLETE.
- (5) Rembobinez la cassette dans le magnétoscope, puis lancez la lecture au ralenti.  
Prenez note de la valeur numérique d'ouverture de chaque IN et de la valeur numérique de fermeture de chaque OUT.
- (6) Calculez la moyenne de toutes les valeurs numériques d'ouverture de chaque IN et la moyenne de toutes les valeurs numériques de fermeture de chaque OUT.
- (7) Tournez la molette SEL/PUSH EXEC pour sélectionner "CUT-IN", puis appuyez sur la molette.
- (8) Tournez la molette SEL/PUSH EXEC pour sélectionner la valeur numérique moyenne de CUT-IN, puis appuyez sur la molette.  
La position de départ calculée pour l'enregistrement est définie.
- (9) Tournez la molette SEL/PUSH EXEC pour sélectionner "CUT-OUT", puis appuyez sur la molette.
- (10) Tournez la molette SEL/PUSH EXEC pour sélectionner la valeur numérique moyenne de CUT-OUT, puis appuyez sur la molette.  
La position d'arrêt calculée pour l'enregistrement est définie.
- (11) Tournez la molette SEL/PUSH EXEC pour sélectionner RETURN, puis appuyez sur la molette.

# Copie de scènes souhaitées uniquement - Montage programmé numérique

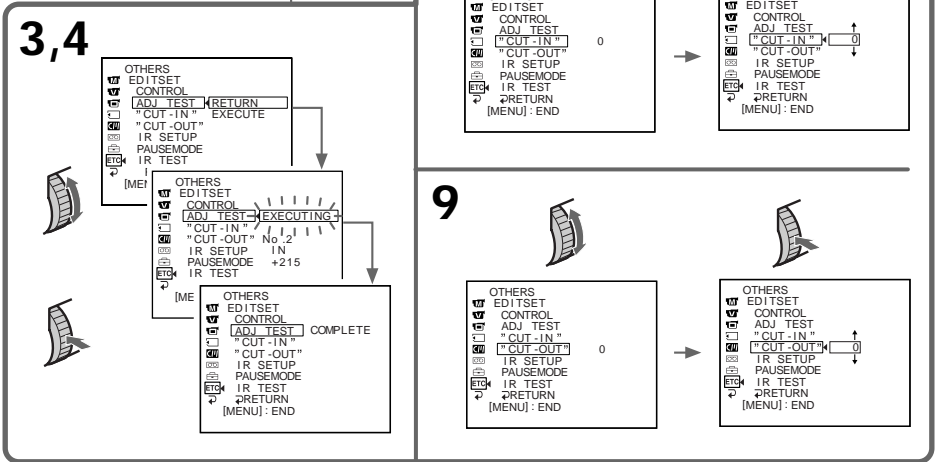
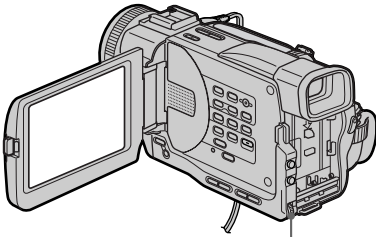

## Remarques

- Si vous commencez l'enregistrement depuis le tout début de la bande, les quelques premières secondes de la bande peuvent ne pas fonctionner correctement. Veuillez à laisser un blanc d'environ 10 secondes avant de commencer l'enregistrement.
- Vous ne pouvez pas copier les titres, ni afficher les indicateurs ou le contenu de la mémoire de cassette.
- Lorsque vous raccordez un câble i.LINK (câble de raccordement DV), il se peut que vous ne puissiez pas utiliser la fonction de copie correctement, en fonction du magnétoscope.  
Mettez CONTROL sur IR dans les réglages de menu de votre caméscope.
- Lors d'un montage vidéo numérique, les signaux de fonctionnement ne peuvent pas être envoyés par DIGITAL I/O/ (LANC).

Si vous effectuez un raccordement avec le câble i.LINK (câble de raccordement DV) La liaison numérique à numérique permet la transmission de signaux vidéo et audio sous forme numérique et assure un montage de haute qualité.

Lorsque les commandes du magnétoscope ne fonctionnent pas avec un câble i.LINK (câble de raccordement DV)  
Conservez la connexion i.LINK et sélectionnez IR.

## Opération 1: Composition d'un programme

- (1) Introduisez la cassette de lecture dans votre caméscope, puis introduisez une cassette à enregistrer dans le magnétoscope.
  - (2) Appuyez sur MENU pour afficher le menu.
  - (3) Tournez la molette SEL/PUSH EXEC pour sélectionner **ETC**, puis appuyez sur la molette.
  - (4) Tournez la molette SEL/PUSH EXEC pour sélectionner VIDEO EDIT, puis appuyez sur la molette.
  - (5) Recherchez le début de la première scène que vous désirez introduire à l'aide des touches d'exploitation vidéo, puis mettez une pause de lecture (p. 26).
  - (6) Appuyez sur la touche MARK de la télécommande (DCR-TRV11/TRV20 uniquement), ou sur la molette SEL/PUSH EXEC.
- Le point IN du premier programme est défini, et la partie supérieure du repère de programme devient bleu claire.
- (7) Recherchez la fin de la première scène que vous désirez introduire à l'aide des touches d'exploitation vidéo, puis mettez une pause de lecture.
  - (8) Appuyez sur la touche MARK de la télécommande (DCR-TRV11/TRV20 uniquement), ou sur la molette SEL/PUSH EXEC.
- Le point OUT du premier programme est défini, et la partie inférieure du repère de programme devient bleu claire.
- (9) Répétez les étapes 5 à 8, puis appuyez sur PROGRAM.
- Lorsque le programme est défini, le repère de programme devient bleu clair. Vous pouvez définir un maximum de 20 programmes.

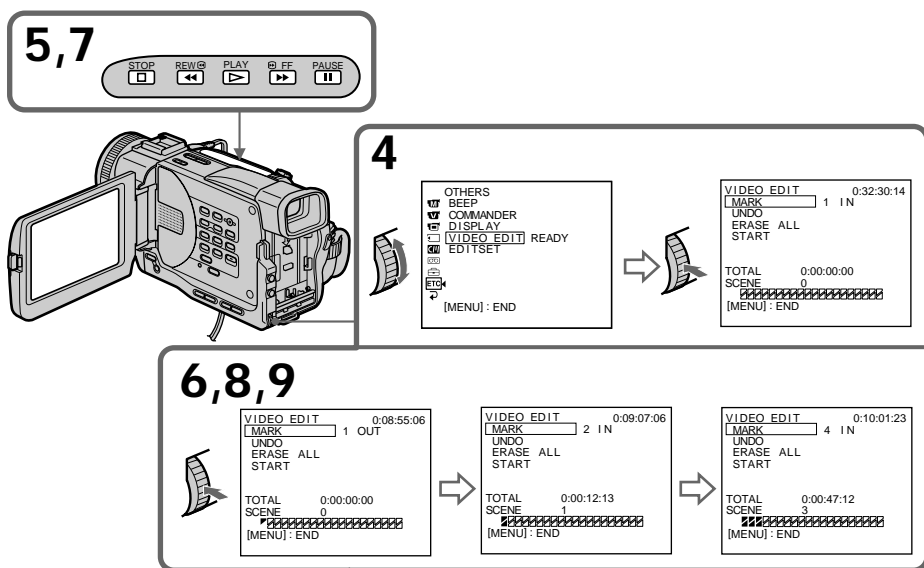

### Suppression du programme que vous avez défini

Supprimez OUT d'abord, puis IN à partir du dernier programme.

- (1) Tournez la molette SEL/PUSH EXEC pour sélectionner UNDO, puis appuyez sur la molette.
  - (2) Tournez la molette SEL/PUSH EXEC pour sélectionner EXECUTE, puis appuyez sur la molette.
- Le dernier repère de programme défini clignote, puis le réglage est annulé.

## Copie de scènes souhaitées uniquement – Montage programmé numérique

---

### Suppression de tous les programmes

- (1) Sélectionnez VIDEO EDIT dans les réglages de menu. Tournez la molette SEL/PUSH EXEC pour sélectionner ERASE ALL, puis appuyez sur la molette.
- (2) Tournez la molette SEL/PUSH EXEC pour sélectionner EXECUTE, puis appuyez sur la molette.  
Tous les repères de programme clignotent, puis les réglages sont annulés.

### Pour annuler la suppression de tous les programmes

Sélectionnez RETURN à l'étape 2, puis appuyez sur la molette.

### Pour annuler un programme que vous avez défini

Appuyez sur MENU.

Ce programme est mémorisé jusqu'à ce que la cassette soit éjectée.

---

### Sur un passage vierge de la bande

Vous ne pouvez pas définir IN ou OUT sur un passage vierge d'une bande.

### S'il y a un passage vierge entre IN et OUT de la bande

Le code temporel peut ne pas s'afficher correctement.

---

## Opération 2: Réalisation d'un Montage programmé numérique (copie d'une cassette)

Assurez-vous que votre caméscope et magnétoscope soient raccordés, et que le magnétoscope est réglé en pause d'enregistrement. Lorsque vous utilisez un câble i.LINK (câble de raccordement DV), la procédure suivante n'est pas nécessaire. Lorsque vous utilisez un magnétoscope numérique, mettez son commutateur POWER sur VCR.

- (1) Sélectionnez VIDEO EDIT. Tournez la molette SEL/PUSH EXEC pour sélectionner START, puis appuyez sur la molette.
- (2) Tournez la molette SEL/PUSH EXEC pour sélectionner EXECUTE, puis appuyez sur la molette.  
Recherchez le début du premier programme, puis lancez la copie.  
L'indicateur de repère de programme se met à clignoter.  
L'indicateur SEARCH apparaît pendant la recherche et l'indicateur EDIT apparaît pendant le montage sur l'écran LCD ou dans le viseur.  
L'indicateur PROGRAM devient bleu clair une fois que la copie est terminée.

Lorsque la copie est terminée, votre caméscope et le magnétoscope s'arrêtent.

### Pour arrêter la copie

Appuyez sur ■ à l'aide des touches d'exploitation vidéo.

### Pour désactiver la fonction de Montage programmé numérique

Votre caméscope s'arrête lorsque la copie est terminée. Ensuite, l'afficheur revient à VIDEO EDIT dans les réglages de menu.

Appuyez sur MENU pour quitter la fonction de Montage programmé numérique.

---

### Vous ne pouvez pas enregistrer sur le magnétoscope lorsque:

- La cassette n'est pas introduite;
- La cassette est arrivée en fin de bande;
- Le taquet de protection contre l'écriture découvre le repère rouge;
- Le code IR SETUP n'est pas correct. (Lorsque IR est sélectionné.)
- La touche d'annulation de la pause d'enregistrement n'est pas correcte (Lorsque IR est sélectionné). (Voir page 58).

### NOT READY apparaît sur l'écran LCD lorsque:

- Le programme pour le Montage programmé numérique n'a pas été réalisé.
- i.LINK est sélectionné, mais le câble i.LINK (câble de raccordement DV) n'est pas raccordé.
- Le magnétoscope raccordé n'est pas sous tension. (lorsque vous réglez i.LINK).



# Utilisation avec un appareil vidéo analogique et un PC – Fonction de conversion du signal

Vous pouvez convertir les signaux vidéo en signaux vidéo numériques via votre caméscope raccordé à un PC et à un appareil vidéo analogique.

## Signaux vidéo analogiques → Signaux vidéo numériques

Vous pouvez capturer des images et du son d'un appareil vidéo analogique en raccordant un PC qui dispose de la prise i.LINK (DV) à votre caméscope.

- (1) Mettez le commutateur POWER sur VCR.
- (2) Réglez DISPLAY dans **ETC** sur LCD dans les réglages de menu.
- (3) Réglez A/V → DV OUT dans **ON** sur ON dans les réglages de menu.
- (4) Lancez la lecture sur l'appareil vidéo analogique légèrement avant le point à partir duquel vous désirez commencer la capture des images.
- (5) Lancez les procédures de capture sur votre PC. Les procédures de fonctionnement dépendent de votre PC et du logiciel que vous utilisez.  
Pour plus de détails sur la capture des images, reportez-vous au mode d'emploi du PC et du logiciel.

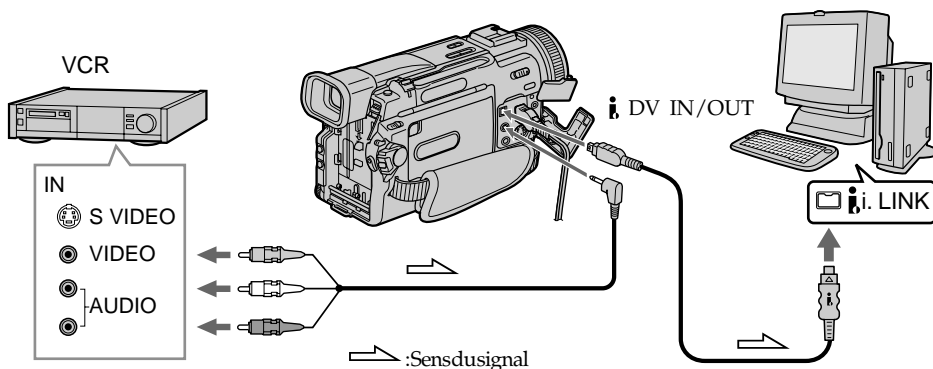

## Après avoir capturé les images et le son

Arrêtez les procédures de capture sur votre ordinateur, puis arrêtez la lecture sur l'appareil vidéo analogique.

## Remarques

- Vous devez installer un logiciel qui peut échanger des signaux vidéo.
- En fonction de l'état des signaux vidéo analogiques, il se peut que le PC ne puisse pas émettre les images correctement lorsque vous convertissez les signaux vidéo analogiques en signaux vidéo numériques via votre caméscope. En fonction de l'appareil vidéo numérique, l'image peut être parasitée ou contenir des couleurs incorrectes.

# Enregistrement vidéo ou de programmes TV

## Utilisation du cordon de raccordement audio/vidéo

Vous pouvez enregistrer une cassette d'un autre magnétoscope ou d'un programme TV qui possède des sorties vidéo/audio. Utilisez votre caméscope comme enregistreur.

- (1) Introduisez une cassette vierge (ou une cassette que vous voulez réenregistrer) dans le caméscope. Si vous enregistrez une cassette d'un magnétoscope, introduisez la cassette dans le magnétoscope raccordé.
- (2) Mettez le commutateur POWER sur VCR sur le caméscope.
- (3) Réglez DISPLAY dans **ETC** sur LCD dans les réglages de menu (p. 84).
- (4) Appuyez simultanément sur **● REC** et la touche juste à droite du caméscope, puis appuyez immédiatement sur **||** de votre caméscope.
- (5) Appuyez sur **▶** du magnétoscope raccordé pour lancer la lecture si vous enregistrez une cassette d'un magnétoscope. Sélectionnez un programme TV si vous enregistrez d'un téléviseur. L'image du téléviseur ou du magnétoscope apparaît sur l'écran LCD ou dans le viseur.
- (6) Appuyez sur **||** de votre caméscope à la scène à laquelle vous désirez commencer.

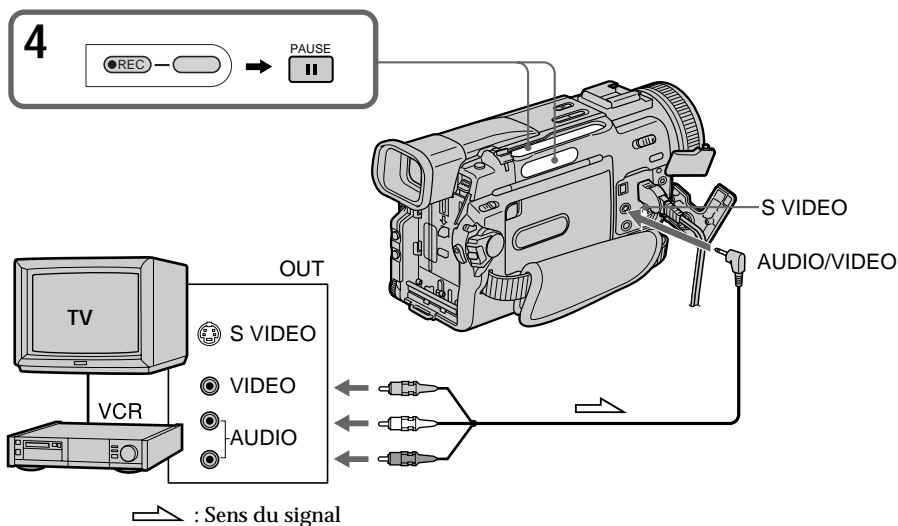

## Lorsque la copie est terminée

Appuyez sur **■** sur le caméscope et le magnétoscope.

## Utilisation de la télécommande (DCR-TRV11/TRV20 uniquement)

A l'étape 4, appuyez simultanément sur **● REC** et **MARK**, puis immédiatement sur **||**. Et à l'étape 6, appuyez sur **||** à la scène à laquelle vous désirez commencer l'enregistrement.

## Enregistrement vidéo ou de programmes TV

---

### Remarque

Lorsque l'image du magnétoscope ou du téléviseur n'apparaît pas dans le viseur, vérifiez si le câble de raccordement A/V est raccordé à la prise de sortie pour la lecture.

### Si votre magnétoscope est de type monaural

Raccordez la fiche jaune du cordon de raccordement audio/vidéo à la prise de sortie vidéo et la fiche blanche ou la fiche rouge à la prise de sortie audio du magnétoscope ou du téléviseur. Si vous raccordez la fiche blanche, le son sera fourni sur le canal audio gauche. Si vous raccordez la fiche rouge, le son sera fourni sur le canal audio droit.

**Reliez cette prise à celle du caméscope à l'aide du cordon S-vidéo (non fourni) pour obtenir des images de meilleure qualité.**

Avec cette connexion, vous n'avez pas besoin de brancher la fiche jaune (vidéo) du cordon de raccordement audio/vidéo.





Branchez le cordon S-vidéo (non fourni) sur les prises S-vidéo (S1) du caméscope et du téléviseur ou magnétoscope.

Cette connexion produit des images au format DV de meilleure qualité.

## Enregistrement vidéo ou de programmes TV

### Utilisation du câble i.LINK (câble de raccordement DV)

Raccordez simplement le câble i.LINK (câble de raccordement DV) (non fourni) aux prises DV IN/OUT et DV IN/OUT des appareils DV. La liaison numérique à numérique permet la transmission de signaux vidéo et audio sous forme numérique et assure un montage de haute qualité.

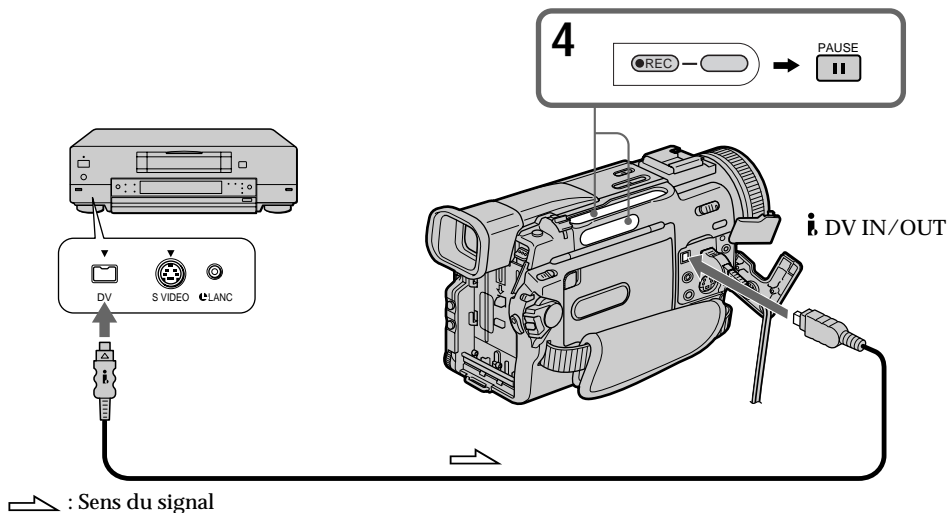

- (1) Insérez une cassette vierge (ou une cassette que vous voulez réenregistrer) dans votre caméscope et une cassette enregistrée dans le magnéto-scope raccordé.
- (2) Mettez le commutateur POWER sur VCR sur le caméscope.
- (3) Réglez DISPLAY dans  sur LCD dans les réglages de menu (p. 75).
- (4) Appuyez simultanément sur ● REC et la touche juste à droite du caméscope, puis appuyez immédiatement sur  de votre caméscope.
- (5) Appuyez sur  du magnéto-scope raccordé pour commencer la lecture. L'image à enregistrer apparaît sur l'écran LCD ou dans le viseur.
- (6) Appuyez sur  de votre caméscope à la scène à laquelle vous désirez commencer.



### Lorsque la copie est terminée

Appuyez sur  sur le caméscope et le magnéto-scope.

### Utilisation de la télécommande (DCR-TRV11/TRV20 uniquement)

A l'étape 4, appuyez simultanément sur ● REC et MARK, puis immédiatement sur . Et à l'étape 6, appuyez sur  à la scène à laquelle vous désirez commencer l'enregistrement.

## Enregistrement vidéo ou de programmes TV

---

Vous ne pouvez raccorder qu'un magnétoscope avec le câble i.LINK (câble de raccordement DV).

### Lorsque vous copiez une image sous forme numérique

Il se peut que la couleur de l'affichage soit irrégulière. Toutefois, cela n'affecte en rien l'image copiée.

### Si vous enregistrez pendant l'arrêt sur image par la prise DV IN/OUT

L'image enregistrée ne sera pas détaillée. Et si vous la reproduisez sur votre caméscope, elle sera probablement instable.

### Avant l'enregistrement

Assurez-vous que l'indicateur DV IN apparaît sur l'écran LCD ou dans le viseur.

L'indicateur DV IN peut apparaître sur les deux appareils.

# Insertion d'une scène à partir d'un magnéscope – Montage par insertion

Vous pouvez insérer une nouvelle scène d'un magnéscope sur une cassette enregistrée originellement en spécifiant les points de départ et de fin d'insertion. Utilisez la télécommande pour effectuer cette opération. Les connexions sont les mêmes qu'à la page 66 ou 68. Introduisez une cassette contenant la scène désirée à insérer dans le magnéscope.

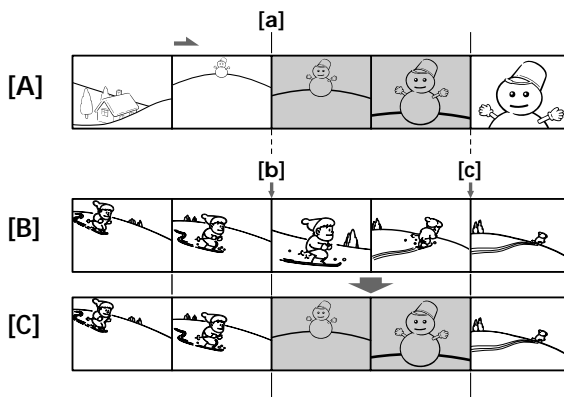

- [A]: Une cassette qui contient la scène à incruster  
 [B]: Une cassette avant le montage  
 [C]: Une cassette après le montage

- (1) Mettez le commutateur POWER sur VCR sur le caméscope.
- (2) Sur le magnéscope raccordé, localisez juste avant le point de départ d'insertion [a], puis appuyez sur **II** pour régler le magnéscope en mode de pause de lecture.
- (3) Sur votre caméscope, localisez le point de fin d'insertion [c] en appuyant sur **◀◀** ou **▶▶**. Ensuite, appuyez sur **II** pour le mettre en mode de pause de lecture.
- (4) Appuyez sur ZERO SET MEMORY de la télécommande. L'indicateur ZERO SET MEMORY clignote et le point de fin d'insertion est mémorisé. Le compteur de bande affiche "0:00:00."
- (5) Sur votre caméscope, localisez le point de départ d'insertion [b] en appuyant sur **◀◀**, puis appuyez simultanément sur **● REC** et la touche juste à droite.
- (6) Appuyez d'abord sur **II** du magnéscope raccordé, et après quelques secondes, appuyez sur **II** de votre caméscope pour débiter l'insertion d'une nouvelle scène.

L'insertion se termine automatiquement près du point zéro du compteur de bande. Votre caméscope revient automatiquement au mode de pause d'enregistrement normal.

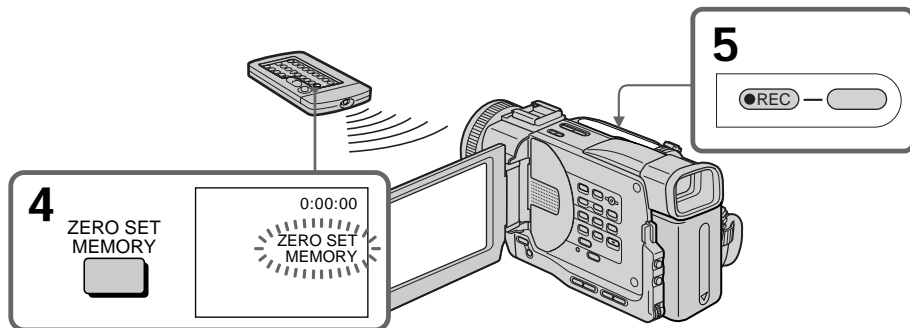

## Insertion d'une scène à partir d'un magnétoscope – Montage par insertion

### Pour changer le point de fin d'insertion

Appuyez de nouveau sur ZERO SET MEMORY après l'étape 5 pour supprimer l'indicateur ZERO SET MEMORY et commencez à l'étape 3.

### Utilisation de la télécommande (DCR-TRV11/TRV20 uniquement)

A l'étape 5, appuyez simultanément sur ● REC et MARK, puis immédiatement sur ■■. Et à l'étape 6, appuyez sur ■■ à la scène à laquelle vous désirez commencer l'enregistrement.

---

#### Remarque

L'image et le son enregistrés sur le passage entre les points de début et de fin d'insertion seront supprimés lorsque vous insérez la nouvelle scène.

#### Si vous insérez des scènes sur la cassette enregistrée au moyen d'un autre caméscope (y compris le DCR-TRV6/TRV11/TRV20)

L'image et le son risquent d'être distordus. Nous vous recommandons d'insérer les scènes sur une cassette enregistrée avec votre caméscope.

#### Lorsque l'image insérée est lue

L'image et le son risquent d'être distordus à la fin du passage inséré. Ce n'est pas un signe de dysfonctionnement.

L'image et le son au point de départ et au point de fin risquent d'être distordus en mode LP.

#### Pour insérer une scène sans régler le point de fin d'insertion

Ignorez les étapes 3 et 4. Appuyez sur ■■ lorsque vous désirez arrêter l'insertion.

# Doublage son

Vous pouvez enregistrer un signal audio et l'ajouter au son original d'une cassette en raccordant un appareil audio ou un microphone. Si vous raccordez un appareil audio, vous pourrez ajouter un son à la cassette enregistrée en spécifiant les points de début et de fin d'insertion. Le son original ne sera pas effacé. Utilisez la télécommande pour cette opération.

## Raccordement du microphone à la prise MIC

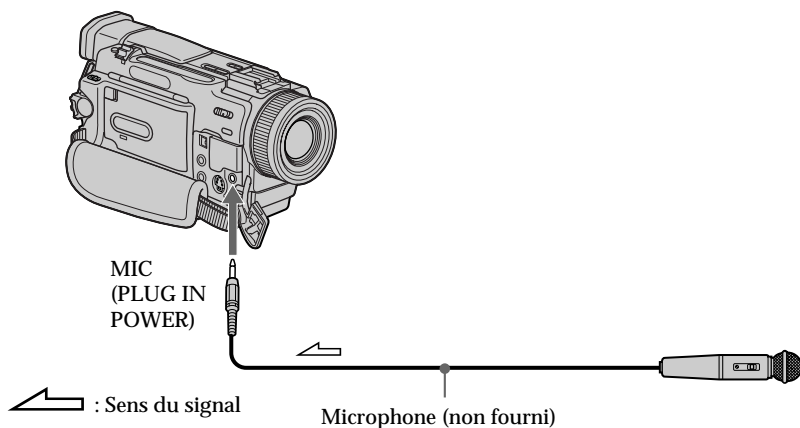

Vous pouvez vérifier l'image et le son enregistrés en raccordant un téléviseur à la prise AUDIO/VIDEO.

Le son enregistré n'est pas diffusé par le haut-parleur. Vérifiez le son en utilisant le téléviseur ou un casque d'écoute.

## Raccordement du microphone à la griffe porte-accessoires intelligente

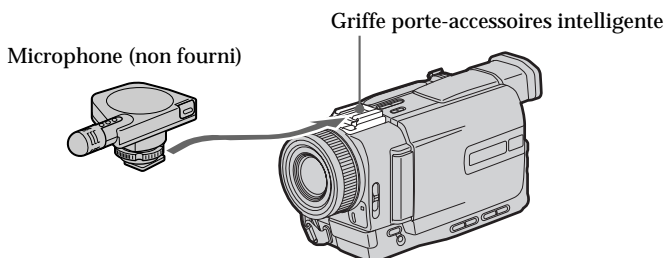



## Doublage son

### Copie avec la prise AUDIO/VIDEO

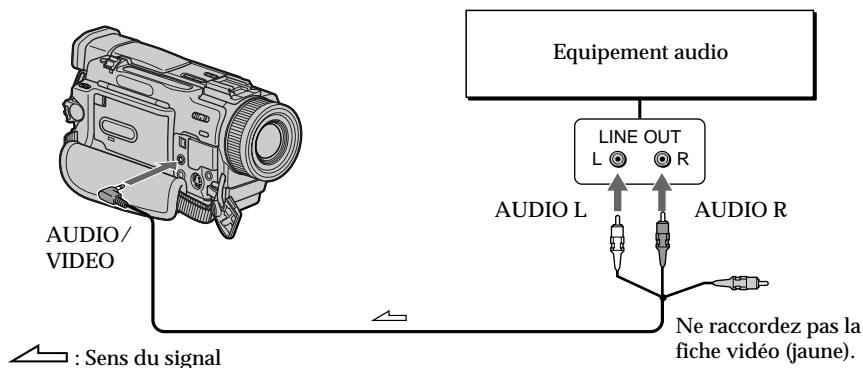

Montage

### Copie avec le microphone intégré

Aucun raccordement n'est nécessaire.

#### Remarques

- Lors du montage audio, aucun son n'est émis par le haut-parleur. Contrôlez le son en utilisant des écouteurs ou un casque.
- Lors du montage avec le microphone intégré, l'image enregistrée n'est pas transmise via les prises AUDIO/VIDEO et S VIDEO. Utilisez l'écran LCD ou le viseur pour contrôler les images.
- Lors du montage avec la prise AUDIO/VIDEO, l'image enregistrée n'est pas transmise via les prises AUDIO/VIDEO et S VIDEO. Utilisez l'écran LCD ou le viseur pour contrôler les images enregistrées.

### Addition d'un signal audio sur une cassette enregistrée

- (1) Insérez la cassette enregistrée dans le caméscope.
- (2) Mettez le commutateur POWER sur VCR sur votre caméscope.
- (3) Localisez le point de début d'enregistrement en appuyant sur ►. Ensuite, appuyez sur ■ au point où vous souhaitez commencer l'enregistrement pour mettre le caméscope en mode de pause de lecture.
- (4) Appuyez sur AUDIO DUB de la télécommande.  
L'indicateur vert ● ■ apparaît sur l'écran LCD ou dans le viseur.
- (5) Appuyez sur ■ de la télécommande ou de votre magnétoscope et commencez en même temps la lecture du son que vous souhaitez enregistrer.  
Le nouveau son est enregistré sur la piste stéréo 2 (ST2) pendant la lecture.
- (6) Appuyez sur ■ de la télécommande au point où vous souhaitez terminer l'enregistrement.

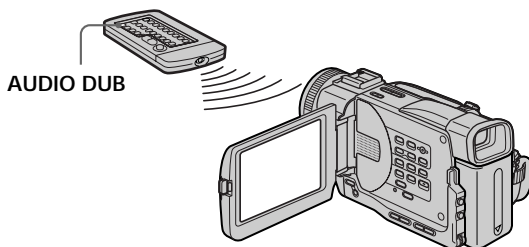

### Contrôle du nouveau son enregistré

#### Pour reproduire le son

Ajustez l'équilibre entre le son original (ST1) et le nouveau son (ST2) en sélectionnant AUDIO MIX dans les réglages de menu (p. 84).

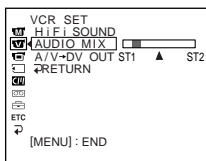

Cinq minutes après le débranchement de la source d'alimentation ou le retrait de la batterie rechargeable, AUDIO MIX revient au son original (ST1) seul. Le réglage usine est le son original seul.

### Remarques

- Un nouveau son ne peut pas être enregistré sur une cassette déjà enregistrée dans le mode 16 bits (32 kHz, 44,1 kHz ou 48 kHz) (p. 88).
- Un nouveau son ne peut pas être enregistré sur une cassette déjà enregistrée dans le mode LP.
- Vous ne pouvez pas ajouter de son par la prise  DV IN/OUT.

### Lorsque vous effectuez toutes les connexions

L'ordre de priorité de l'entrée audio à enregistrer est le suivant.

- Prise MIC (PLUG IN POWER)
- Griffe porte-accessoires intelligente
- Prise AUDIO/VIDEO
- Microphone intégré

Si le câble i.LINK (câble de raccordement DV) (non fourni) est raccordé à votre caméscope

Vous ne pourrez pas ajouter de son à une cassette enregistrée.

### Pour ajouter un nouveau son avec plus de précision

Appuyez sur ZERO SET MEMORY de la télécommande en mode de lecture au point où vous souhaitez terminer l'enregistrement plus tard.

Effectuez les opérations des étapes 3 à 5. L'enregistrement s'arrête automatiquement au point où vous aviez appuyé sur ZERO SET MEMORY.

### Il est conseillé d'ajouter un nouveau son sur une cassette enregistrée avec votre propre caméscope

Si vous ajoutez un nouveau son sur une cassette enregistrée avec un autre caméscope (y compris les DCR-TRV6/TRV11/TRV20), la qualité sonore risque de se dégrader.

### Si vous protégez la cassette contre l'écriture

Vous ne pouvez pas utiliser la fonction de doublage son. Faites glisser le taquet de protection pour permettre l'écriture.

### A propos des passages vierges

Vous ne pouvez pas ajouter de son.

# Incrustation d'un titre

---

CM  
only

Lorsque vous utilisez une cassette avec mémoire de cassette, vous pouvez incruster un titre pendant l'enregistrement ou après un enregistrement. Quand vous reproduisez la cassette, le titre est affiché pendant cinq secondes à partir du point où vous l'avez incrusté.

Vous pouvez sélectionner un des huit titres préreglés et deux titres personnalisés (p. 80).



Vous pouvez aussi choisir la couleur, la taille et la position des titres.

- (1) En mode d'attente, d'enregistrement, de lecture ou de pause de lecture, appuyez sur TITLE pour afficher le menu de titre.
- (2) Tournez la molette SEL/PUSH EXEC pour sélectionner , puis appuyez sur la molette.
- (3) Tournez la molette SEL/PUSH EXEC pour sélectionner le titre désiré, puis appuyez sur la molette. Le titre se met à clignoter.
- (4) Changez au besoin la couleur, la taille ou la position du titre.
  - ① Tournez la molette SEL/PUSH EXEC pour sélectionner la couleur (COLOR), la taille (SIZE) ou la position (POSITION), puis appuyez sur la molette. Le paramètre apparaît.
  - ② Tournez la molette SEL/PUSH EXEC pour sélectionner le paramètre désiré, puis appuyez sur la molette.
  - ③ Répétez les étapes ① et ② jusqu'à ce que le titre soit comme vous voulez.
- (5) Appuyez une nouvelle fois sur la molette SEL/PUSH EXEC pour valider le réglage.

Dans le mode de lecture, de pause de lecture ou d'enregistrement:

L'indicateur "TITLE SAVE" est affiché à l'écran pendant 5 secondes et le titre est enregistré.

Dans le mode d'attente:

L'indicateur "TITLE" apparaît. De même, quand vous appuyez sur START/STOP pour commencer l'enregistrement, "TITLE SAVE" est affiché à l'écran pendant 5 secondes et le titre est enregistré.

## Incrustation d'un titre

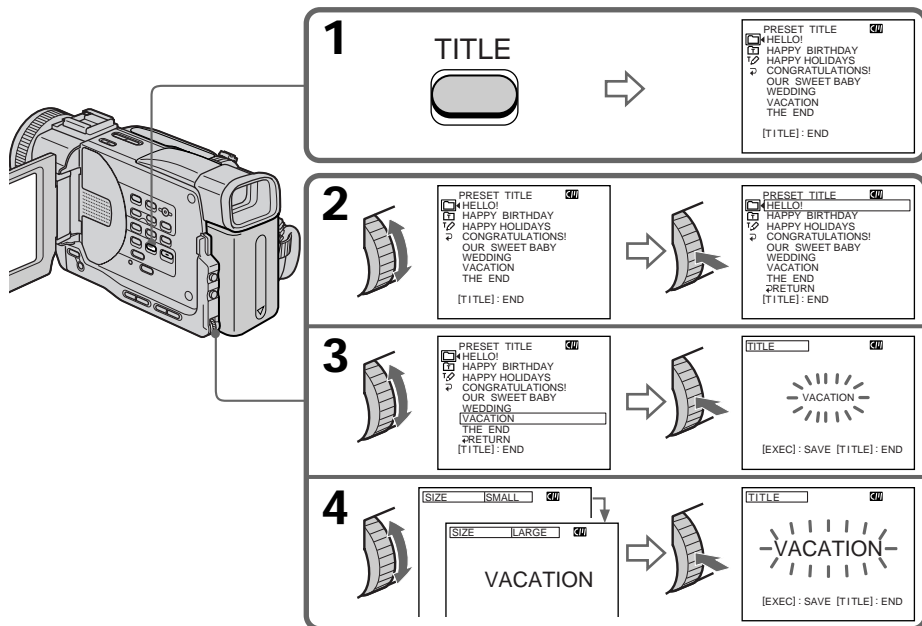

Montage

**Si vous utilisez une cassette protégée contre un effacement accidentel**  
Vous ne pourrez ni incruster ni supprimer le titre. Faites glisser le taquet de protection pour permettre l'écriture.

**Pour utiliser un titre personnalisé**

Si vous voulez personnaliser votre titre, sélectionnez  à l'étape 2.

**Si la cassette compte un passage vierge**

Vous ne pourrez pas incruster de titre sur ce passage.

**Si la cassette compte un passage vierge au milieu des parties enregistrées**

Il se peut que le titre ne s'affiche pas correctement.

**Les titres incrustés avec votre caméscope**

- Ils sont affichés uniquement par l'appareil vidéo au format DV <sup>Mini</sup> DV doté d'une fonction de titre d'index.
- Le point où vous avez incruster le titre peut être détecté comme un signal d'index lors de la recherche d'un enregistrement avec un autre appareil vidéo.

**Si la cassette compte trop de signaux d'index**

Il se peut que vous ne puissiez pas incruster un titre parce que la mémoire est pleine. Dans ce cas, supprimez les données dont vous n'avez pas besoin.

**Pour ne pas afficher les titres**

Mettez TITLE DSPL sur OFF dans les réglages de menu (p. 84).

## Incrustation d'un titre

---

### Réglage du titre

- La couleur du titre change de la façon suivante:  
WHITE (blanc) ↔ YELLOW (jaune) ↔ VIOLET ↔ RED (rouge) ↔ CYAN ↔ GREEN (vert) ↔ BLUE (bleu)
- La taille du titre change de la façon suivante:  
SMALL (petit) ↔ LARGE (grand)  
Vous ne pouvez entrer que 13 caractères au maximum dans la taille "LARGE".
- La position du titre change de la façon suivante:  
Si vous sélectionnez la taille "SMALL", vous avez neuf possibilités pour la position du titre.  
Si vous sélectionnez la taille "LARGE", vous avez huit possibilités pour la position du titre.

Une cassette peut contenir jusqu'à 20 titres environ, si chaque titre est constitué de 5 caractères

Néanmoins, si la mémoire de cassette est pleine de données de dates, photos et titres de cassette, la cassette pourra contenir seulement 11 titres environ avec 5 caractères par titre.

La capacité de la mémoire de cassette est la suivante:

- 6 données de date (maximum)
- 12 données de photo (maximum)
- 1 titre de cassette (maximum)

Si le repère " FULL" apparaît

La mémoire de cassette est pleine. Si vous effacez le titre dans la cassette, vous pouvez l'identifier.

## Incrustation d'un titre

### Suppression d'un titre

- (1) Mettez le commutateur POWER sur VCR.
- (2) Appuyez sur MENU pour afficher le menu.
- (3) Tournez la molette SEL/PUSH EXEC pour sélectionner , puis appuyez sur la molette.
- (4) Tournez la molette SEL/PUSH EXEC pour sélectionner TITLEERASE, puis appuyez sur la molette.  
L'affichage de suppression de titre apparaît.
- (5) Tournez la molette SEL/PUSH EXEC pour sélectionner le titre que vous désirez effacer, puis appuyez sur la molette.  
L'indicateur "ERASE OK ?" s'affiche.
- (6) Assurez-vous que le titre est bien celui à effacer et tournez la molette SEL/PUSH EXEC pour sélectionner ERASE, puis appuyez sur la molette.

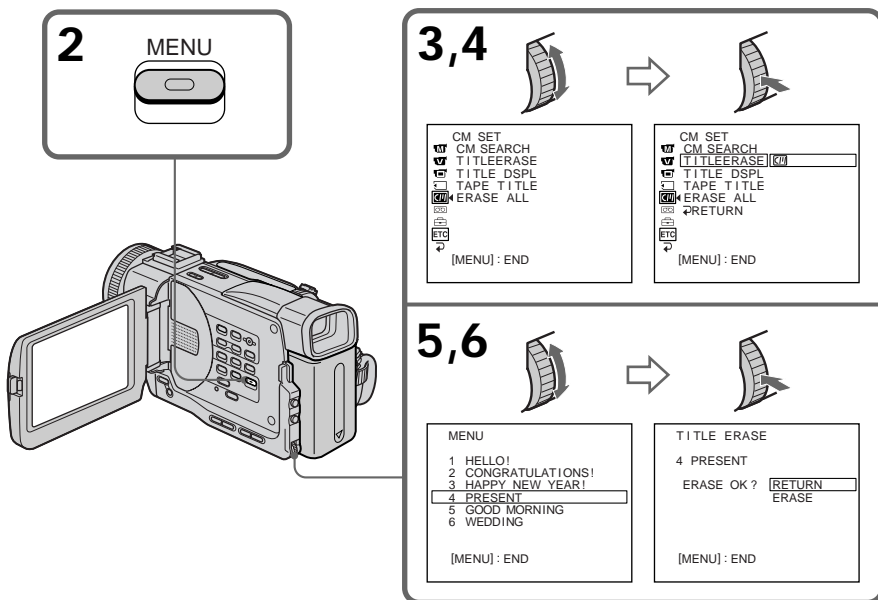

Montage

### Pour annuler la suppression d'un titre

Sélectionnez RETURN à l'étape 6.

# Création de titres personnalisés

CM  
only

Vous pouvez créer deux titres qui resteront mémorisés dans la mémoire de cassette. Un titre peut contenir 20 caractères au maximum.

- (1) Appuyez sur TITLE en mode d'attente ou VCR.
- (2) Tournez la molette SEL/PUSH EXEC pour sélectionner  $\boxed{1}$ , puis appuyez sur la molette.
- (3) Tournez la molette SEL/PUSH EXEC pour sélectionner la première ligne (CUSTOM1) ou la seconde ligne (CUSTOM2), puis appuyez sur la molette.
- (4) Tournez la molette SEL/PUSH EXEC pour sélectionner la colonne du caractère souhaité, puis appuyez sur la molette.
- (5) Tournez la molette SEL/PUSH EXEC pour sélectionner le caractère désiré, puis appuyez sur la molette.
- (6) Répétez les opérations 4 et 5 jusqu'à ce que vous ayez sélectionné tous les caractères et saisi tout le titre.
- (7) Quand vous avez terminé, tournez la molette SEL/PUSH EXEC pour sélectionner [SET], puis appuyez sur la molette. Le titre est mémorisé.
- (8) Appuyez sur TITLE pour faire disparaître le menu des titres.

**1**

TITLE

PRESET TITLE  
HELLO!  
HAPPY BIRTHDAY  
HAPPY HOLIDAYS  
CONGRATULATIONS!  
OUR SWEET BABY  
WEDDING  
VACATION  
THE END  
[TITLE]: END

**2**

TITLE SET [CM]  
CUSTOM1  
CUSTOM2  
[RETURN]  
[TITLE]: END

**3**

TITLE SET [CM]  
CUSTOM1  
CUSTOM2  
[RETURN]  
[TITLE]: END

**4**

TITLE SET [CM]  
-----  
ABCDE 12345  
FGHIJ 67890  
KLMNO . / -  
[PREST] [ + ]  
UWVXY [SET]  
Z & ? !  
[TITLE]: END

**5**

TITLE SET [CM]  
-----  
ABCDE 12345  
FGHIJ 67890  
KLMNO . / -  
[PREST] [ + ]  
UWVXY [SET]  
Z & ? !  
[TITLE]: END

**6**

TITLE SET [CM]  
-----  
ABCDE 12345  
FGHIJ 67890  
KLMNO . / -  
[PREST] [ + ]  
UWVXY [SET]  
Z & ? !  
[TITLE]: END

TITLE SET [CM]  
-----  
S  
ABCDE 12345  
FGHIJ 67890  
KLMNO . / -  
[PREST] [ + ]  
UWVXY [SET]  
Z & ? !  
[TITLE]: END



### **Pour modifier un titre mémorisé**

A l'étape 3, sélectionnez CUSTOM1 ou CUSTOM2 selon le titre que vous voulez modifier, puis appuyez sur la molette SEL/PUSH EXEC. Tournez la molette SEL/PUSH EXEC pour sélectionner [←], puis appuyez sur la molette pour supprimer le titre. Le dernier caractère est effacé. Écrivez le nouveau titre.

---

**Si vous mettez plus de 5 minutes pour saisir les caractères en mode d'attente alors que le caméscope contient une cassette**

L'alimentation sera coupée. Les caractères que vous avez saisis seront mémorisés.

Réglez le commutateur POWER sur OFF (CHG), puis de nouveau sur CAMERA et recommencez à partir de l'étape 1.

Il est conseillé de régler le commutateur POWER sur VCR ou d'enlever la cassette pour que le caméscope ne s'éteigne pas automatiquement lorsque vous saisissez les caractères du titre.

### **Pour supprimer le titre**

Sélectionnez [←]. Le dernier caractère est effacé.

### **Pour introduire un espace**

Sélectionnez [Z& ? !], puis sélectionnez la partie vierge.

# Titrage d'une cassette

CM only

Lorsque vous utilisez une cassette avec mémoire de cassette, vous pouvez identifier une cassette. Le titre peut contenir jusqu'à 10 caractères et est enregistré dans la mémoire de cassette. Quand vous insérez une cassette titrée et mettez le caméscope sous tension, le titre est affiché pendant environ cinq secondes.

- (1) Insérez la cassette que vous souhaitez titrer.
- (2) Mettez le commutateur POWER sur VCR.
- (3) Appuyez sur MENU pour afficher le menu.
- (4) Tournez la molette SEL/PUSH EXEC pour sélectionner [CM], puis appuyez sur la molette.
- (5) Tournez la molette SEL/PUSH EXEC pour sélectionner TAPE TITLE, puis appuyez sur la molette. L'affichage du titre de la cassette apparaît.
- (6) Tournez la molette SEL/PUSH EXEC pour sélectionner la colonne du caractère souhaité, puis appuyez sur la molette.
- (7) Tournez la molette SEL/PUSH EXEC pour sélectionner le caractère désiré, puis appuyez sur la molette.
- (8) Répétez les étapes 6 et 7 jusqu'à ce que vous ayez terminé l'identification par titre.
- (9) Tournez la molette SEL/PUSH EXEC pour sélectionner [SET], puis appuyez sur la molette. L'identification par titre est mémorisée.

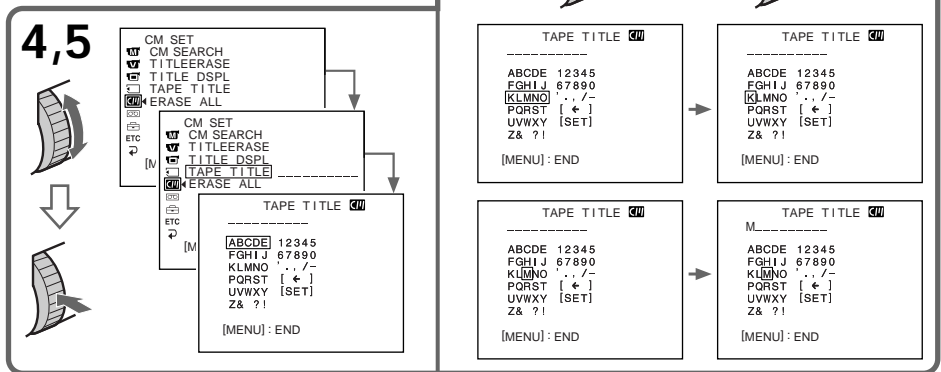
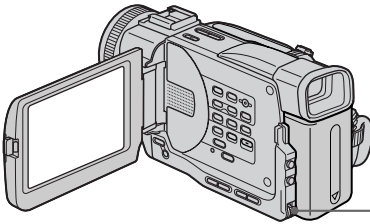

## Titrage d'une cassette

---

### Pour effacer un caractère

A l'étape 6, tournez la molette SEL/PUSH EXEC pour sélectionner [←], puis appuyez sur la molette. Le dernier caractère est effacé.

### Pour modifier le titre que vous avez créé

Insérez la cassette pour changer le titre, et effectuez les mêmes opérations que pour créer un nouveau titre.

---

### Si vous utilisez une cassette protégée contre un effacement accidentel

Vous ne pourrez pas la titrer. Faites glisser le taquet de protection pour permettre l'écriture.

### Si le repère apparaît à l'étape 5

La mémoire de cassette est pleine. Si vous effacez le titre dans la cassette, vous pouvez l'identifier.

### Si vous avez incrusté des titres dans la cassette

Quand le titre de cassette est affiché, jusqu'à 4 titres apparaissent en même temps.

### Quand l'indicateur "-----" a moins de 10 espaces

La mémoire de cassette est pleine.

"-----" indique le nombre de caractères que vous pouvez sélectionner pour le titre de cassette.

### Pour introduire un espace

Sélectionnez [Z& ? !], puis sélectionnez la partie vierge.

# Changement des réglages de menu

Pour changer les réglages du menu, sélectionnez un paramètre du menu avec la molette SEL/PUSH EXEC. Certains réglages initiaux peuvent être partiellement changés. Sélectionnez d'abord l'icône puis le paramètre et enfin le mode.

- (1) En mode d'attente, MEMORY ou VCR, appuyez sur MENU.
- (2) Tournez la molette SEL/PUSH EXEC pour sélectionner l'icône désirée, puis appuyez sur la molette pour valider la sélection.
- (3) Tournez la molette SEL/PUSH EXEC pour sélectionner le paramètre désiré, puis appuyez sur la molette pour valider la sélection.
- (4) Tournez la molette SEL/PUSH EXEC pour sélectionner le mode désiré, puis appuyez sur la molette pour valider la sélection.
- (5) Si vous voulez changer d'autres paramètres, sélectionnez ↵ RETURN et appuyez sur la molette, puis répétez les opérations 2 à 4.

Pour plus de détails, reportez-vous à “Sélection du réglage de mode de chaque paramètre” (p. 85).

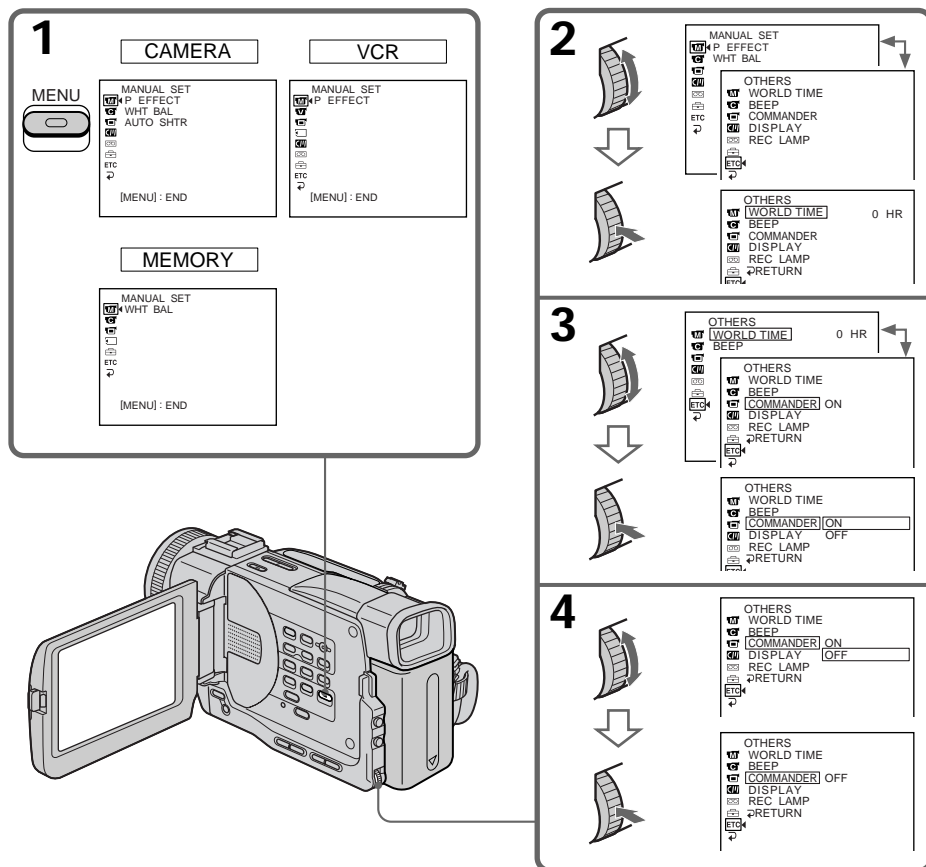









## Changement des réglages de menu

### Pour faire disparaître l'affichage de menu



Appuyez sur MENU.

Les paramètres du menu sont indiqués par les icônes suivantes:

-  MANUAL SET
-  CAMERA SET
-  VCR SET
-  LCD/VF SET
-  MEMORY SET (DCR-TRV11/TRV20 uniquement)
-  CM SET
-  TAPE SET
-  SETUP MENU
-  OTHERS

### Sélection du réglage de mode de chaque paramètre ● est le réglage usine.

Les paramètres du menu dépendent de la position du commutateur POWER.

cône/paramètre	Mode	Signification	Commutateur POWER
 P EFFECT		Ajout d'effets spéciaux identiques à ceux des films ou de la télévision aux images (p. 36).	CAMERA VCR
	WHT BAL	Ajustement de la balance des blancs (p. 32).	CAMERA MEMORY
AUTO SHTR	● ON	Activation automatique de l'obturateur électronique pendant la prise de vues sous un éclairage puissant.	CAMERA
	OFF	Pas d'activation automatique de l'obturateur électronique même pendant la prise de vues sous un éclairage puissant.	
 D ZOOM	● OFF	Désactivation du zoom numérique. Un zoom maximal de 10× est effectué.	CAMERA
	20×	Activation du zoom numérique. De 10× à 20×, le zoom est effectué numériquement (p. 19).	
	120×	Activation du zoom numérique. De 10× à 120×, le zoom est effectué numériquement (p. 19).	
16:9WIDE	● OFF	—	CAMERA
	ON	Enregistrement en mode grand écran 16:9 (p. 33).	
STEADYSHOT	● ON	Compensation des bougés lors de la prise de vues.	CAMERA
	OFF	Annulation du stabilisateur. Les images sont plus naturelles lorsque vous filmez un sujet stationnaire avec un pied photographique.	
N.S. LIGHT	● ON	Utilisation de la lampe pour prise de vues nocturne (p.21).	CAMERA MEMORY
	OFF	Annulation de la fonction de lampe pour prise de vues nocturne.	





#### Remarques sur le stabilisateur

- Le stabilisateur ne corrige pas les bougés excessifs du caméscope.
- La fixation d'un convertisseur (non fourni) peut avoir une influence sur le stabilisateur.

#### Si vous désactivez le stabilisateur

L'indicateur de désactivation du stabilisateur  apparaîtra. Le caméscope évitera toute compensation excessive des bougés.

## Changement des réglages de menu

Icône/paramètre	Mode	Signification	Commutateur POWER
 HIFI SOUND	● STEREO	Lecture d'une cassette stéréo ou à deux pistes son avec bande son principale et bande son secondaire (p. 124).	VCR
	1	Lecture d'une cassette stéréo avec le signal audio gauche ou à deux pistes son avec bande principale.	
	2	Lecture d'une cassette stéréo avec le signal audio droit ou à deux pistes son avec bande secondaire.	
AUDIO MIX		Réglage de la balance entre la piste stéréo 1 et la piste stéréo 2 (p. 74).	VCR
			
A/V→DV OUT	● OFF	Sortie d'images numériques et de son en format analogique à l'aide de votre caméscope.	VCR
	ON	Sortie d'images analogiques et de son en format numérique à l'aide de votre caméscope.	
 LCD B. L.	● BRT NORMAL	Réglage normal de la luminosité de l'écran LCD.	VCR CAMERA MEMORY
	BRIGHT	Luminosité plus grande de l'écran LCD.	
LCD COLOR		Réglage de la couleur sur l'écran LCD. Pour effectuer ce réglage, tournez la molette SEL/PUSH EXEC et appuyez dessus.	VCR CAMERA MEMORY
		Pour assombrir  Pour éclaircir	
VF B.L.	● BRT NORMAL	Réglage normal de la luminosité du viseur.	VCR CAMERA MEMORY
	BRIGHT	Réglage de la luminosité du viseur.	

### Remarques sur LCD B.L.

- Lorsque vous sélectionnez "BRIGHT", l'autonomie de la batterie est réduite d'environ 10 pour cent en cours d'enregistrement.
- Lorsque vous utilisez des sources d'alimentation autres que la batterie rechargeable, "BRIGHT" est automatiquement sélectionné.

### Remarques sur VF B.L.

Lorsque vous sélectionnez "BRIGHT", l'autonomie de la batterie est réduite d'environ 10 pour cent en cours d'enregistrement.

## Changement des réglages de menu

Icône/paramètre	Mode	Signification	Commutateur POWER
☐ <sup>1)</sup> CONTINUOUS	● OFF	Pas d'enregistrement continu.	MEMORY
	ON <sup>2)</sup>	Enregistrement continu des images (p. 101).	
	MULTI SCRΝ	Enregistrement continu de 9 images (p. 101).	
QUALITY	● SUPER FINE <sup>2)</sup>	Enregistrement d'images fixes dans le mode de qualité d'image élevée, avec le "Memory Stick" (p. 95).	VCR MEMORY
	FINE	Enregistrement d'images fixes dans le mode de qualité d'image fine, avec le "Memory Stick" (p. 95).	
	STANDARD	Enregistrement d'images fixes dans le mode de qualité d'image normale, avec le "Memory Stick" (p. 95).	
IMAGE SIZE <sup>2)</sup>	● 1152×864	Enregistrement d'images en 1152 × 864.	MEMORY
	640×480	Enregistrement d'images en 640 × 480.	
PRINT MARK	ON	Inscription d'une marque d'impression sur les images fixes enregistrées que vous souhaitez imprimer plus tard.	VCR MEMORY
	● OFF	Pas d'inscription de marque d'impression sur les images fixes.	
PROTECT	ON	Protection des images fixes sélectionnées contre un effacement accidentel (p. 119).	VCR MEMORY
	● OFF	Pas de protection des images fixes.	
SLIDE SHOW		Reproduction des images en boucle continue (p. 118).	MEMORY
DELETE ALL		Effacement de toutes les images non protégées (p. 121).	MEMORY
FORMAT	● RETURN	Annulation du formatage.	MEMORY
	OK	Formatage d'un "Memory Stick." 1. Sélectionnez FORMAT au moyen de la molette SEL/PUSH EXEC, puis appuyez sur la molette. 2. Tournez la molette SEL/PUSH EXEC pour sélectionner OK, puis appuyez sur la molette. 3. Une fois que "EXECUTE" apparaît, appuyez sur la molette SEL/PUSH EXEC. "FORMATTING" apparaît en cours de formatage. "COMPLETE" apparaît lorsque le formatage est terminé.	
PHOTO SAVE		Copie d'images fixes de mini DV sur des "Memory Stick" (p. 110).	VCR

<sup>1)</sup> DCR-TRV11/TRV20 uniquement

<sup>2)</sup> DCR-TRV20 uniquement

### Remarque sur la IMAGE SIZE (DCR-TRV20 uniquement):

Lorsque vous réglez CONTINUOUS sur MULTI SCRΝ ou que vous mettez le commutateur POWER sur VCR, IMAGE SIZE est automatiquement réglé sur 640 × 480.

### Remarques sur le formatage



- Les "Memory Stick" fournis ont été formatés en usine. Le formatage sur ce caméscope n'est pas nécessaire.
- Ne touchez pas au commutateur POWER et n'appuyez sur aucune touche pendant que l'écran d'affichage affiche "FORMATTING."
- Vous ne pouvez pas formater le "Memory Stick" si le taquet de protection contre l'écriture du "Memory Stick" est mis sur LOCK.
- Recommencez le formatage si le message "⏏" apparaît.

### Le formatage efface toutes les informations du "Memory Stick"

Vérifiez le contenu du "Memory Stick" avant de formater.

- Le formatage supprime les images échantillons du "Memory Stick".
- Le formatage supprime les données d'images protégées du "Memory Stick".

## Changement des réglages de menu

Icône/paramètre	Mode	Signification	Commutateur POWER
 CM SEARCH	● ON	Recherche en utilisant la mémoire de cassette (p. 48).	VCR
	OFF	Recherche sans utiliser la mémoire de cassette.	
TITLEERASE		Effacement du titre incrusté (p. 79).	VCR CAMERA
TITLE DSPL	● ON	Affichage du titre incrusté.	VCR
	OFF	Pas d'affichage du titre incrusté.	
TAPE TITLE		Titrage d'une cassette (p. 82).	VCR CAMERA
ERASE ALL		Suppression de toutes les données de la mémoire de cassette.	VCR CAMERA
 REC MODE	● SP	Enregistrement en mode SP (lecture normale).	VCR CAMERA
	LP	Augmentation du temps d'enregistrement de 1,5 fois le mode SP.	
AUDIO MODE	● 12BIT	Enregistrement en mode 12 bits (deux sons stéréo).	VCR CAMERA
	16BIT	Enregistrement en mode 16 bits (un seul son stéréo de haute qualité).	

### Remarques sur le mode LP



- Quand vous enregistrez une cassette en mode LP sur ce caméscope, il est conseillé de lire également cette cassette sur ce caméscope. Quand vous reproduisez la cassette sur d'autres caméscopes ou magnétoscopes, les images et le son risquent d'être parasités.
- Lorsque vous enregistrez dans le mode LP, nous vous conseillons d'utiliser une minicassette DV Sony Excellence/Master pour obtenir les meilleurs résultats avec votre caméscope.
- Vous ne pouvez pas effectuer de copie audio sur une cassette enregistrée en mode LP. Utilisez le mode SP pour la cassette sur laquelle vous souhaitez effectuer une copie audio.
- Lorsque vous enregistrez dans les modes SP et LP sur une cassette ou enregistrez certaines scènes dans le mode LP, l'image de lecture risque d'être déformée ou le code de temps de ne pas être inscrit correctement entre les scènes.

### Remarques sur AUDIO MODE

- Il n'est pas possible d'effectuer une copie audio sur une cassette enregistrée dans le mode 16 bits.
- Il n'est pas possible de régler la balance dans AUDIO MIX à la lecture d'une cassette enregistrée dans le mode 16 bits.



## Changement des réglages de menu

Icône/paramètre	Mode	Signification	Commutateur POWER
	● AUTO	Affichage de la barre indiquant la longueur de bande restante: <ul style="list-style-type: none"> <li>• pendant 8 secondes environ après la mise sous tension du caméscope et le calcul de la longueur de bande restante.</li> <li>• pendant 8 secondes environ après l'insertion d'une cassette et le calcul de la longueur de bande restante.</li> <li>• pendant 8 secondes environ après une pression sur  en mode VCR.</li> <li>• pendant 8 secondes environ après une pression sur DISPLAY pour afficher les indicateurs.</li> <li>• pendant le rembobinage, l'avance ou la recherche d'image en mode VCR.</li> </ul>	VCR CAMERA
	ON	Affichage continu de l'indicateur de bande.	
DATA CODE	● DATE/CAM	Affichage de la date, de l'heure et des divers réglages pendant la lecture.	VCR
	DATE	Affichage de la date et de l'heure pendant la lecture.	
 CLOCK SET		Réglage de la date et de l'heure (p. 91).	CAMERA MEMORY
AUTO TV ON	● OFF	—	VCR CAMERA MEMORY
	ON	Mise sous tension automatique d'un téléviseur Sony par la liaison laser (p. 28).	
TV INPUT	● VIDEO1 VIDEO2 VIDEO3	Commutation de l'entrée Vidéo d'un téléviseur Sony par la liaison laser (p. 28).	VCR CAMERA MEMORY
	OFF	—	
LTR SIZE	● NORMAL	Affichage normal des paramètres du menu sélectionnés	VCR CAMERA MEMORY
	2×	Doublement de taille des paramètres du menu sélectionnés.	
DEMO MODE	● ON	Démonstration des fonctions du caméscope.	CAMERA
	OFF	Annulation du mode de démonstration.	

### Remarques sur DEMO MODE

- Il n'est pas possible de sélectionner DEMO MODE si le caméscope contient une cassette.
- DEMO MODE a été réglé sur STBY (attente) en usine et la démonstration démarre 10 minutes après le réglage du commutateur POWER sur CAMERA, si le caméscope ne contient pas de cassette.  
Il n'est pas possible de sélectionner STBY de DEMO MODE dans les réglages de menu.
- Si NIGHTSHOT est réglé sur ON, l'indicateur NIGHTSHOT apparaîtra dans le viseur ou sur l'écran LCD et vous ne pourrez pas sélectionner DEMO MODE dans les réglages de menu.

## Changement des réglages de menu

Icône/paramètre	Mode	Signification	Commutateur POWER
ETC WORLD TIME		Réglage de l'heure locale. Tournez la molette SEL/PUSH EXEC pour indiquer un décalage horaire. L'heure sera rectifiée en fonction du décalage horaire indiqué. Si vous indiquez 0 comme décalage horaire, l'heure initiale sera rétablie.	CAMERA MEMORY
BEEP	● MELODY	Mélodie pour indiquer le début et la fin de l'enregistrement ou la présence d'un problème inhabituel.	VCR CAMERA MEMORY
	NORMAL	Remplacement de la mélodie par un bip.	
	OFF	Annulation de la mélodie et du bip.	
COMMANDER	● ON	Validation de la télécommande fournie avec le caméscope	VCR CAMERA MEMORY
	OFF	Invalidation de la télécommande pour éviter des interférences avec une autre télécommande de magnétoscope.	
DISPLAY	● LCD	Affichage des indicateurs sur l'écran LCD et dans le viseur.	VCR CAMERA MEMORY
	V-OUT/LCD	Affichage des indicateurs sur l'écran de télévision, l'écran LCD et dans le viseur.	
REC LAMP	● ON	Eclairage du voyant de tournage à l'avant du caméscope.	CAMERA MEMORY
	OFF	Désactivation du voyant de tournage à l'avant du caméscope pour ne pas attirer l'attention du sujet.	
VIDEO EDIT		Composition de programmes et montage vidéo (p. 63).	VCR
EDIT SET		Réglage de la synchronisation entre votre caméscope et un magnétoscope pour la copie en mode de montage.a	VCR

### Remarque

Si vous appuyez sur DISPLAY avec DISPLAY réglé sur V-OUT/LCD dans les réglages de menu, l'image d'un téléviseur ou d'un magnétoscope n'apparaîtront pas sur l'écran LCD même si votre caméscope est raccordé aux sorties du téléviseur ou du magnétoscope.

### Lors de la prise de vues d'un sujet proche

Lorsque REC LAMP est réglé sur ON, le témoin d'enregistrement rouge à l'avant du caméscope peut réfléchir sur le sujet si celui-ci est proche. Dans ce cas, nous vous recommandons de mettre REC LAMP sur OFF.

### Si vous attendez plus de 5 minutes après avoir coupé l'alimentation

Les paramètres "AUDIO MIX", "COMMANDER", "HiFi SOUND" et "WHT BAL" seront réinitialisés à leur valeur d'usine.

Les autres paramètres du menu seront conservés en mémoire même si vous enlevez la batterie.

# Réglage de la date et de l'heure

L'horloge a été réglée en usine sur l'heure de la côte Est des Etats-Unis. Si vous n'utilisez pas votre caméscope pendant quatre mois environ, la pile au vanadium-lithium du caméscope sera déchargée et le réglage de la date et de l'heure sera annulé (et remplacé par des tirets). (p. 138). Réglez d'abord l'année, puis le mois, le jour, l'heure et les minutes.

- (1) En mode d'attente, appuyez sur MENU pour afficher le menu.
- (2) Tournez la molette SEL/PUSH EXEC pour sélectionner , puis appuyez sur la molette.
- (3) Tournez la molette SEL/PUSH EXEC pour sélectionner CLOCK SET, puis appuyez sur la molette.
- (4) Tournez la molette SEL/PUSH EXEC pour ajuster l'année désirée, puis appuyez sur la molette.
- (5) Réglez le mois, le jour et l'heure en tournant la molette SEL/PUSH EXEC puis appuyez dessus.
- (6) Réglez les minutes en tournant la molette SEL/PUSH EXEC puis appuyez dessus au top horaire. L'horloge se met en marche.
- (7) Appuyez sur MENU pour faire disparaître l'affichage du menu.

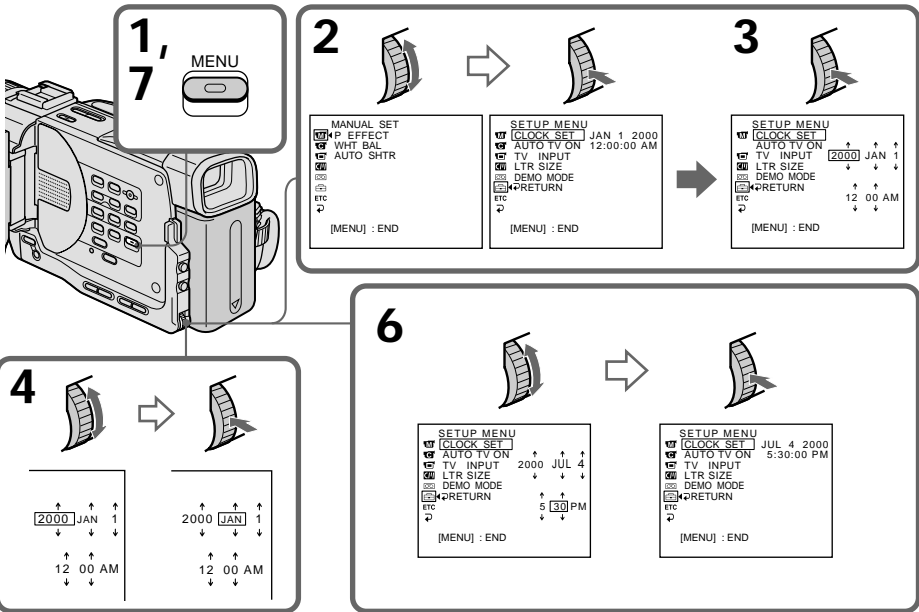

**1,** MENU

**2**

**3**

**4**

**6**

MANUAL SET  
 P EFFECT  
 WHIT BAL  
 AUTO SHTR  
 [MENU] : END

SETUP MENU [CLOCK SET] JAN 1 2000  
 AUTO TV ON 12:00:00 AM  
 TV INPUT  
 LTR SIZE  
 DEMO MODE  
 RETURN  
 ETC  
 [MENU] : END

SETUP MENU [CLOCK SET]  
 AUTO TV ON  
 TV INPUT [2000] JAN 1  
 LTR SIZE  
 DEMO MODE  
 RETURN 12 00 AM  
 ETC  
 [MENU] : END

SETUP MENU [CLOCK SET]  
 AUTO TV ON  
 TV INPUT 2000 JAN 1  
 LTR SIZE  
 DEMO MODE  
 RETURN 12 00 AM  
 ETC  
 [MENU] : END

SETUP MENU [CLOCK SET]  
 AUTO TV ON  
 TV INPUT 2000 JUL 4  
 LTR SIZE  
 DEMO MODE  
 RETURN 5 30 PM  
 ETC  
 [MENU] : END

SETUP MENU [CLOCK SET] JUL 4 2000  
 AUTO TV ON 5:30:00 PM  
 TV INPUT  
 LTR SIZE  
 DEMO MODE  
 RETURN  
 ETC  
 [MENU] : END

L'année change de la manière suivante:

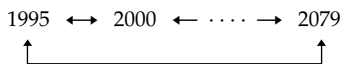

Si vous ne réglez pas l'heure et la date

“-:-:-:-” est enregistré sur le code de données de la cassette et dans le “Memory Stick” (DCR-TRV11/TRV20 uniquement.)

Remarque sur l'indication l'heure

L'horloge interne du caméscope fonctionne selon un cycle de 12 heures.

- 12:00 AM: Midi
- 12:00 PM: Minuit

## Utilisation d’un “Memory Stick” – Introduction

### – DCR-TRV11/TRV20 uniquement

Vous pouvez enregistrer et reproduire des images fixes sur le “Memory Stick” fourni avec le caméscope. Vous pouvez aussi lire, réenregistrer ou supprimer des images fixes. L’échange de données d’images avec un autre appareil tel qu’un ordinateur personnel est possible en utilisant le câble série PC pour “Memory Stick”, fourni avec le caméscope, ou l’adaptateur de carte PC pour Memory Stick (non fourni).

### A propos du format de fichier (JPEG)

Votre caméscope comprime les données d’images en format JPEG (extension .jpg).

### Nom de fichier de données typique

100-0001: Le nom de fichier apparaît sur l’écran LCD ou dans le viseur de votre caméscope.

DSC00001.jpg: Ce nom de fichier apparaît sur l’écran de votre ordinateur.

### Utilisation d’un “Memory Stick”

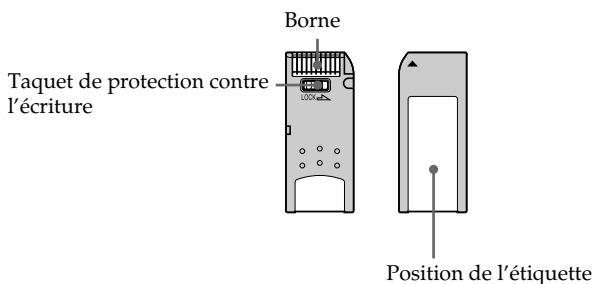

- Vous ne pouvez pas enregistrer ou supprimer des images fixes si le taquet de protection contre l’écriture du “Memory Stick” est mis sur LOCK.
- Il est fortement conseillé de sauvegarder les données importantes.
- Les données d’image peuvent être endommagées dans les cas suivants:
  - Si vous retirez le “Memory Stick” ou mettez l’appareil hors tension pendant la lecture ou l’écriture.
  - Si vous utilisez les “Memory Stick” à proximité d’aimants ou de champs magnétiques.
- Évitez que les objets métalliques ou vos doigts n’entrent en contact avec les parties métalliques du connecteur.
- Collez l’étiquette seulement à l’emplacement spécifié pour l’étiquetage.
- Ne pliez pas les “Memory Stick”, ne les laissez pas tomber et ne les soumettez pas à des chocs violents.
- Ne démontez pas les “Memory Stick” et ne les modifiez pas.
- Ne mouillez pas les “Memory Stick”.
- N’utilisez pas et ne gardez pas les “Memory Stick” dans des endroits:
  - extrêmement chauds, comme dans une voiture garée au soleil ou sous un soleil torride;
  - en plein soleil;
  - très humides ou soumis à l’action de gaz corrosifs.
- Avant de transporter ou ranger un “Memory Stick”, mettez-le dans son étui.

### Formatage du "Memory Stick" fourni

Le formatage sur ce caméscope n'est pas nécessaire. Les "Memory Stick" ont été formatés en usine au format FAT.

#### "Memory Stick" fournis avec votre caméscope

- Des échantillons d'images sont déjà enregistrés sur le "Memory Stick" (p. 106). Tous ces échantillons seront supprimés si vous formatez le "Memory Stick".
- Collez l'étiquette fournie à la position appropriée pour éviter tout effacement accidentel. En ce qui concerne la position d'étiquetage, reportez-vous à l'illustration de la page précédente.

### "Memory Stick" formatés sur un ordinateur personnel

Si le "Memory Stick" a été formaté sur un ordinateur Windows ou sur un Macintosh, vous ne pourrez pas utiliser le "Memory Stick" tel quel avec le caméscope.

#### Remarques sur la compatibilité des données d'image

- Les fichiers de données d'images enregistrées sur les "Memory Stick" par le caméscope sont conformes à la Réglementation établie par la JEIDA (Japan Electronic Industry Development Association) pour la normalisation universelle des systèmes de fichiers de caméra.

Vous ne pouvez pas lire sur votre caméscope des images enregistrées sur les appareils (DCR-TRV890E/TRV900/TRV900E or DSC-D700/D770) qui ne sont pas conformes à cette norme universelle. (Ces modèles ne sont pas commercialisés dans certaines zones.)

- Si vous ne pouvez pas utiliser un "Memory Stick" qui a été utilisé avec un autre appareil, formatez-le sur ce caméscope (p. 87). Toutefois, le formatage efface toutes les informations du "Memory Stick".

---

"Memory Stick" et  sont des marques de commerce de Sony Corporation.

- Windows est une marque de commerce de Microsoft Corporation, déposée aux Etats-Unis et dans d'autres pays.
  - Tous les autres noms de produit mentionnés dans ce document sont des marques de commerce ou des marques déposées de leurs détenteurs respectifs.
- Par ailleurs, "TM" et "®" ne sont pas mentionnés à chaque fois dans ce manuel.

## Utilisation d'un "Memory Stick" - Introduction

### Insertion d'un "Memory Stick"

- (1) Faites glisser MEMORY OPEN dans le sens de la flèche. Le logement du "Memory Stick" s'ouvre.
- (2) Insérez un Memory Stick complètement avec le coin rond tourné vers le haut. Puis refermez le logement de Memory Stick.

1

Témoin d'accès MEMORY OPEN

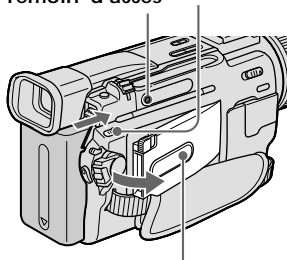

Logement de "Memory Stick"

2

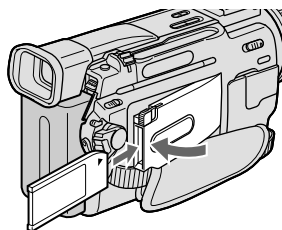

### Ejection d'un "Memory Stick"

Ouvrez le logement de "Memory Stick" comme décrit à l'étape 1 et appuyez sur MEMORY RELEASE. Le "Memory Stick" sort.

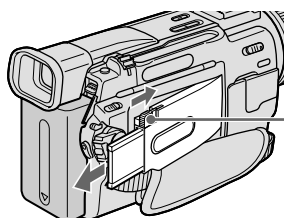

MEMORY RELEASE

#### Lorsque le témoin d'accès est allumé ou clignote

Ne secouez et ne soumettez pas le caméscope à des chocs. Ne mettez pas non plus le caméscope hors tension, n'éjectez pas le "Memory Stick" et n'enlevez pas la batterie rechargeable, sinon les données d'image risquent d'être détruites.

# Utilisation d'un "Memory Stick" - Introduction

## Réglage de la qualité d'image

Vous pouvez sélectionner la qualité d'image dans le mode d'enregistrement d'images fixes. La qualité d'image est définie en mode SUPER FINE en usine.

- (1) Mettez le commutateur POWER sur MEMORY ou VCR. Assurez-vous que le verrou est réglé sur la position de gauche (déverrouillage).
- (2) Appuyez sur MENU pour afficher le menu.
- (3) Tournez la molette SEL/PUSH EXEC pour sélectionner , puis appuyez sur la molette.
- (4) Tournez la molette SEL/PUSH EXEC pour sélectionner QUALITY, puis appuyez sur la molette.
- (5) Tournez la molette SEL/PUSH EXEC pour sélectionner la qualité d'image désirée, puis appuyez sur la molette.

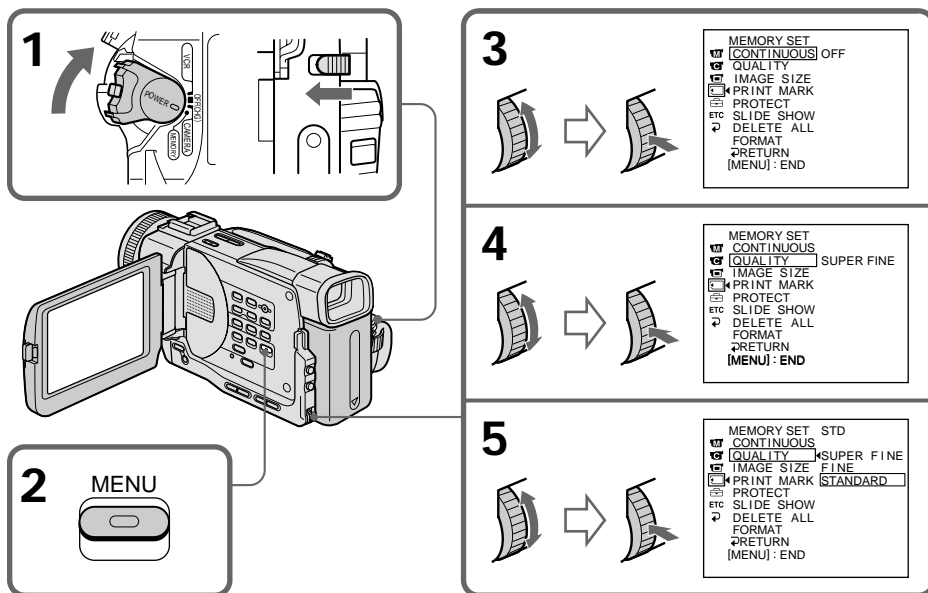

Fonctionnement du "Memory Stick"

### Remarque

Dans certains cas, le changement du mode de qualité d'image n'affectera pas la qualité de l'image, en fonction des types d'images que vous filmez.

## Utilisation d'un "Memory Stick" - Introduction

---

### Mode de qualité d'image

Réglage	Signification
SUPER FINE (SFN) (DCR-TRV20 uniquement)	C'est la qualité d'image la plus élevée sur votre caméscope. Le nombre de photos que vous pouvez enregistrer est inférieur à celui du mode FINE. L'image est comprimée à environ 1/3. SFN apparaît à l'écran.
FINE (FINE)	Utilisez ce mode quand vous souhaitez enregistrer des images de haute qualité. L'image est comprimée à environ 1/6. FINE apparaît à l'écran.
STANDARD (STD)	C'est la qualité d'image normale. L'image est comprimée à environ 1/10. STD apparaît à l'écran.

### Différences entre les modes de qualité d'image

L'image enregistrée est comprimée au format JPEG avant d'être enregistrée dans la mémoire. La capacité de mémoire allouée à chaque image varie suivant le mode de qualité sélectionné. Le tableau ci-dessous présente les détails afférents. (Vous pouvez sélectionner une taille d'image de 1152 × 864 ou 640 × 480 dans les réglages de menu.)

Taille d'image de 1152 × 864 (DCR-TRV20 uniquement)

Mode de qualité d'image	Capacité de la mémoire
SUPER FINE	Environ 600 Ko
FINE	Environ 300 Ko
STANDARD	Environ 200 Ko

Taille d'image de 640 × 480

Mode de qualité d'image	Capacité de la mémoire
SUPER FINE (DCR-TRV20 uniquement)	Environ 190 Ko
FINE	Environ 100 Ko
STANDARD	Environ 60 Ko

### Indicateur de mode de qualité d'image

L'indicateur de mode de qualité d'image ne s'affiche pas pendant la lecture.





# Utilisation d'un "Memory Stick" - Introduction

## Sélection de la taille d'image

### - DCR-TRV20 uniquement

Vous pouvez sélectionner l'une des deux tailles d'image suivantes: 1152 × 864 ou 640 × 480. (En mode VCR, vous ne pouvez sélectionner que 640 × 480.)



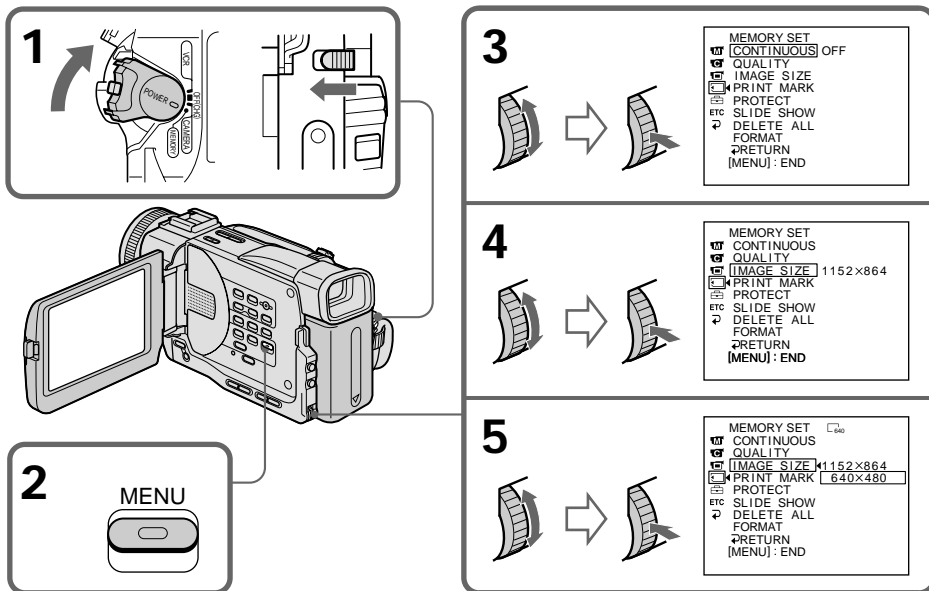

- (1) Mettez le commutateur POWER sur MEMORY.  
Assurez-vous que le verrou est réglé sur la position de gauche (déverrouillage).
- (2) Appuyez sur MENU pour afficher le menu.
- (3) Tournez la molette SEL/PUSH EXEC pour sélectionner , puis appuyez sur la molette.
- (4) Tournez la molette SEL/PUSH EXEC pour sélectionner IMAGE SIZE, puis appuyez sur la molette.
- (5) Tournez la molette SEL/PUSH EXEC pour sélectionner la taille d'image désirée, puis appuyez sur la molette.  
L'indicateur change de la façon suivante;

 ↔ 



Fonctionnement du "Memory Stick"

### Réglages de la taille d'image

Réglage	Signification	Indicateur	
		Enregistrement	Lecture
1152 × 864	Enregistre des photos en 1152 × 864	 SFN	
640 × 480	Enregistre des photos en 640 × 480	 SFN	

### Remarque

Lorsque des images enregistrées sur un caméscope en taille 1152 × 864 sont reproduites sur un appareil qui n'est pas compatible avec cette taille, il se peut que l'image intégrale n'apparaisse pas.

## Utilisation d'un "Memory Stick" - Introduction

---

### Nombre approximatif d'images pouvant être enregistrées sur un "Memory Stick"

Le nombre d'images pouvant être enregistrées diffère suivant le mode de qualité d'image et la taille d'image sélectionnés et la complexité du sujet.

La taille d'image en 1152 × 864 et SUPER FINE sont sélectionnés avec le DCR-TRV20 uniquement.

#### Type 4Mo (fourni)

Taille d'image	640 × 480	1152 × 864
SUPER FINE (SFN)	20 images	6 images
FINE (FINE)	40 images	12 images
STANDARD (STD)	60 images	18 images

#### Type 8Mo (non fourni)

Taille d'image	640 × 480	1152 × 864
SUPER FINE (SFN)	40 images	12 images
FINE (FINE)	81 images	25 images
STANDARD (STD)	122 images	37 images

#### Type 16Mo (non fourni)

Taille d'image	640 × 480	1152 × 864
SUPER FINE (SFN)	82 images	25 images
FINE (FINE)	164 images	51 images
STANDARD (STD)	246 images	75 images

#### Type 32Mo (non fourni)

Taille d'image	640 × 480	1152 × 864
SUPER FINE (SFN)	164 images	52 images
FINE (FINE)	329 images	104 images
STANDARD (STD)	494 images	152 images

#### Type 64Mo (non fourni)

Taille d'image	640 × 480	1152 × 864
SUPER FINE (SFN)	329 images	104 images
FINE (FINE)	659 images	208 images
STANDARD (STD)	988 images	304 images

# Enregistrement d'images fixes sur des "Memory Stick" - Enregistrement de photos en mémoire

## - DCR-TRV11/TRV20 uniquement

Vous pouvez enregistrer des photos sur des "Memory Sticks".

### Avant l'opération

Introduisez un "Memory Stick" dans le caméscope.

- (1) Mettez le commutateur POWER sur MEMORY. Assurez-vous que le verrou est réglé sur la position de gauche (déverrouillage).
- (2) Maintenez PHOTO légèrement enfoncé jusqu'à ce que la photo désirée apparaisse. Le repère vert ● s'arrête de clignoter, puis s'allume. La luminosité de l'image et la mise au point sont ajustées, en prenant comme cible le centre de l'image, puis sont figées. L'enregistrement ne commence pas encore à ce moment.
- (3) Appuyez plus fortement sur PHOTO. L'image affichée à l'écran sera enregistrée sur un "Memory Stick". L'enregistrement est terminé quand l'indicateur de barres de progression disparaît.

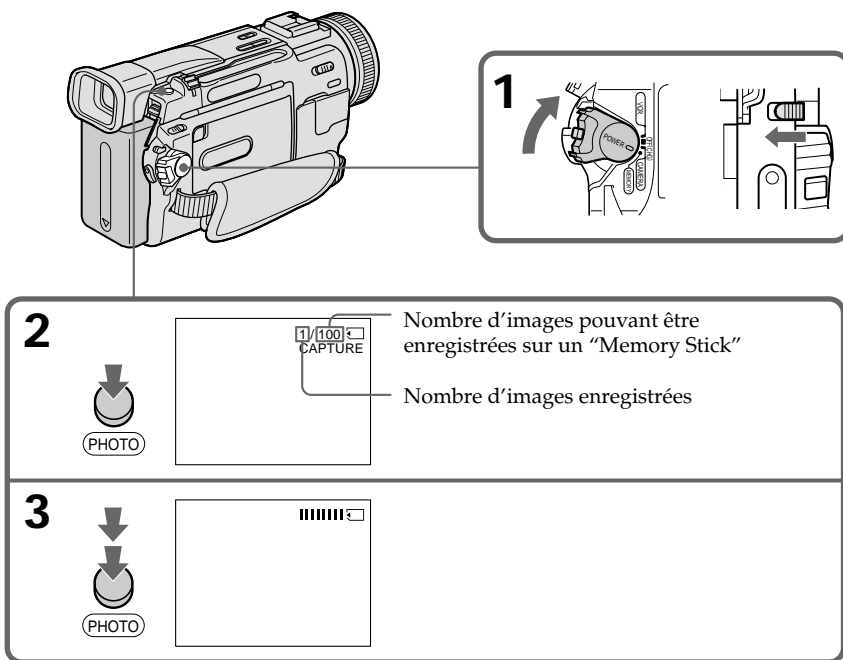

Fonctionnement du "Memory Stick"

## **Enregistrement d'images fixes sur des "Memory Stick"** **- Enregistrement de photos en mémoire**

---

### **Lorsque le commutateur POWER est mis sur MEMORY**

Les fonctions suivantes ne sont pas disponibles:

- Mode grand écran
- Zoom numérique
- Stabilisateur
- SUPER NIGHTSHOT
- Fondu
- Effet d'image
- Effet numérique
- Titre
- Mode de faible éclaircissement (L'indicateur clignote.)
- Mode Sport (L'indicateur clignote.)

### **Lorsque vous enregistrez une image fixe**

Vous ne pouvez pas éteindre le caméscope ni appuyer sur la touche PHOTO.

### **Lorsque vous appuyez sur la touche PHOTO de la télécommande**

L'image affichée à l'écran est immédiatement enregistrée par le caméscope.

### **Remarque**

Lors de l'enregistrement de photos à l'étape 2 avec la touche PHOTO légèrement enfoncée, l'image sera floue provisoirement. Ce n'est pas un signe de dysfonctionnement.

### **Lors de l'enregistrement en mode mémoire**

L'angle de vue est sensiblement augmenté par rapport à celui en mode CAMERA.

# Enregistrement d'images fixes sur des "Memory Stick" - Enregistrement de photos en mémoire

## Enregistrement d'images en continu

Vous pouvez enregistrer des photos en continu. Sélectionnez l'un des deux modes décrits ci-dessous avant d'enregistrer.

### Mode continu [a] (DCR-TRV20 uniquement)

Lorsque la taille de l'image est réglée sur  $1152 \times 864$ , vous pouvez enregistrer jusqu'à 4 images en continu.

Lorsque la taille de l'image est réglée sur  $640 \times 480$ , vous pouvez enregistrer jusqu'à 16 images en continu. Le nombre de photos enregistrées en mode continu dépend de la capacité du "Memory Stick".

### Mode d'écran multiple [b] (Taille d'image enregistrée de $640 \times 480$ )

Vous pouvez enregistrer neuf photos en continu sur une seule page.

[a]

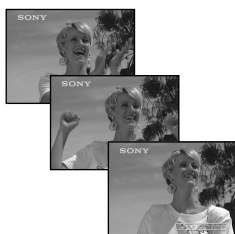

[b]



Tout en appuyant sur la touche PHOTO, votre caméscope enregistre en continu le nombre maximum de photos en fonction de la taille de l'image.

Lorsque vous cessez d'appuyer, l'enregistrement s'arrête.

- (1) Mettez le commutateur POWER sur MEMORY. Assurez-vous que le verrou est réglé sur la position de gauche (déverrouillage).
- (2) Appuyez sur MENU pour afficher le menu.
- (3) Tournez la molette SEL/PUSH EXEC pour sélectionner , puis appuyez sur la molette.
- (4) Tournez la molette SEL/PUSH EXEC pour sélectionner CONTINUOUS, puis appuyez sur la molette.
- (5) Tournez la molette SEL/PUSH EXEC pour sélectionner le réglage désiré, puis appuyez sur la molette.

# Enregistrement d'images fixes sur des "Memory Stick" - Enregistrement de photos en mémoire

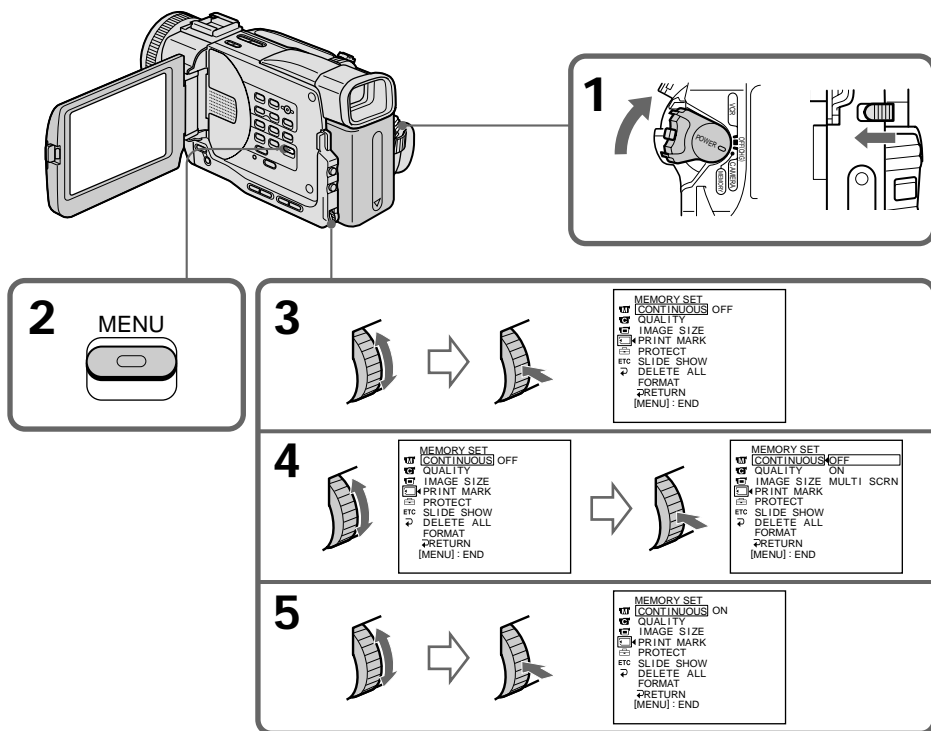

## Si la capacité du "Memory Stick" est pleine

"FULL" apparaît sur l'écran LCD ou dans le viseur et vous ne pouvez pas enregistrer de photos sur ce "Memory Stick".

## Modes d'enregistrement en continu

Réglage	Description (indicateur à l'écran)
OFF	Le caméscope enregistre une image à la fois. (pas d'indicateur)
ON (DCR-TRV20 uniquement)	Le caméscope enregistre jusqu'à 16 images fixes à des intervalles de 0,5 seconde environ. (1/2)
MULTI SCR	Le caméscope enregistre neuf images fixes à des intervalles de 0,5 seconde environ et les affiche sur une seule page divisée en neuf cases. Les images fixes sont enregistrées en taille 640 × 480. (3x3)

## Nombre d'images enregistrées en continu

Le nombre d'images que vous pouvez enregistrer en continu varie suivant la taille de l'image et la capacité du "Memory Stick".

Taille d'image	Nombre d'images
640 × 480	Jusqu'à 16 images
1152 × 864	Jusqu'à 4 images

## Enregistrement d'images fixes sur des "Memory Stick" - Enregistrement de photos en mémoire

### Remarque sur l'utilisation du flash vidéo (non fourni)

Le flash vidéo ne fonctionne pas dans le mode continu et le mode d'écran multiple quand vous l'installez sur la griffe porte-accessoires intelligente.

## Enregistrement photo avec déclencheur automatique

Vous pouvez prendre des photos en mémoire automatiquement avec le déclencheur automatique. Ce mode est utile quand vous souhaitez vous filmer vous-même.

- (1) Mettez le commutateur POWER sur MEMORY. Assurez-vous que le verrou est réglé sur la position de gauche (déverrouillage).
- (2) Appuyez sur SELFTIMER dans le mode d'attente. L'indicateur  (déclencheur automatique) apparaît sur l'écran LCD ou dans le viseur.
- (3) Appuyez sur PHOTO.

Le compte à rebours commence à partir de 10 en produisant des bip sonores. Pendant les deux dernières secondes du compte à rebours, les bips sonores retentissent plus rapidement, puis la prise de vues commence automatiquement.

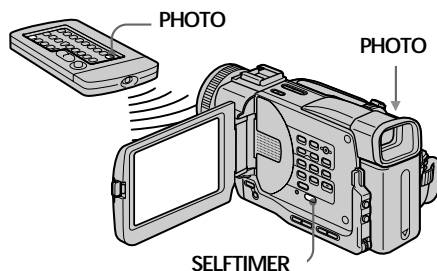

### Pour annuler l'enregistrement avec déclencheur automatique

Appuyez sur SELFTIMER de sorte que l'indicateur  (déclencheur automatique) disparaisse de l'écran LCD ou du viseur. Vous ne pouvez pas annuler l'enregistrement avec déclencheur automatique à l'aide de la télécommande.

### Remarque

Le mode d'enregistrement avec déclencheur automatique est annulé automatiquement quand:

- L'enregistrement avec déclencheur automatique est terminé.
- Le commutateur POWER est réglé sur OFF (CHG) ou VCR.

### Pour vérifier l'image à enregistrer

Vous pouvez vérifier l'image en appuyant légèrement sur la touche PHOTO, puis appuyez plus fortement pour la capturer.

# Incrustation d'une image fixe d'un "Memory Stick" dans une image animée - MEMORY MIX

## - DCR-TRV11/TRV20 uniquement

Vous pouvez incruster une image fixe enregistrée sur un "Memory Stick" sur une scène animée que vous êtes en train de filmer.

### M. CHROM (Incrustation en chrominance)

Permet de remplacer une zone bleue d'une image fixe, comme une illustration ou un cadre, par une image animée.

### M. LUMI (Incrustation en luminance)

Permet de remplacer une zone lumineuse d'une image fixe, comme une inscription ou un titre, par une image animée. Il peut être pratique d'enregistrer un titre sur un "Memory Stick" avant de partir en voyage ou avant un événement important.

### C. CHROM (Incrustation en chrominance)

Permet d'incruster une image animée sur une image fixe servant de fond, par exemple. Filmez le sujet devant un fond bleu. La partie bleue de l'image animée sera remplacée par l'image fixe.

### M. OVERLAP (Chevauchement mémoire)

Vous pouvez faire entrer une image animée en fondu sur une image fixe.

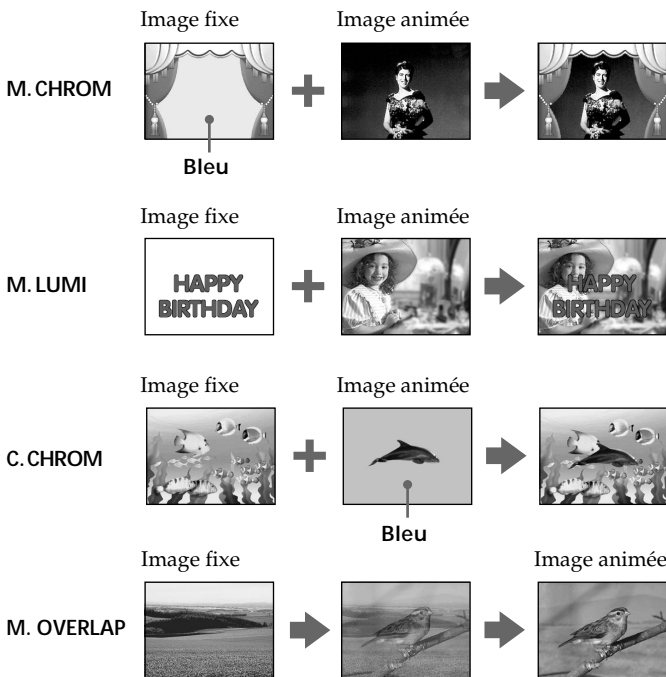



# Incrustation d'une image fixe d'un "Memory Stick" dans une image animée - MEMORY MIX

## Avant l'opération

- Insérez une minicassette DV pour l'enregistrement dans le caméscope.
- Introduisez un "Memory Stick" enregistré dans le caméscope.

(1) Mettez le commutateur POWER sur CAMERA.

(2) Appuyez sur MEMORY MIX en mode d'attente.

La dernière image enregistrée ou composée apparaît dans la partie inférieure de l'écran sous forme de vignette.

(3) Appuyez sur MEMORY+/- pour sélectionner l'image fixe que vous désirez incruster.

Pour voir l'image précédente, appuyez sur MEMORY-. Pour voir l'image suivante, appuyez sur MEMORY+.

(4) Tournez la molette SEL/PUSH EXEC pour sélectionner le mode désiré.

Le mode change de la façon suivante:

M.CHROM → M.LUMI → C.CHROM → M.OVERLAP

(5) Appuyez sur la molette SEL/PUSH EXEC.

L'image fixe est incrustée dans l'image animée. Le caméscope revient automatiquement au mode d'attente.

(6) Tournez la molette SEL/PUSH EXEC pour ajuster l'effet.

Lorsque M.OVERLAP est sélectionné, aucun réglage n'est nécessaire.

(7) Appuyez sur START/STOP pour lancer l'enregistrement.

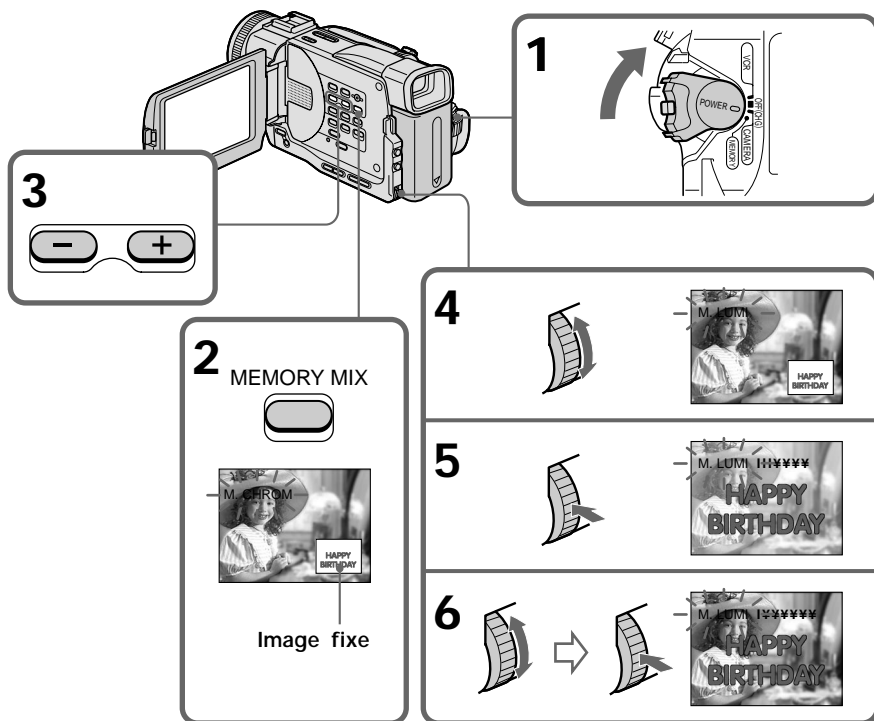

# Incrustation d'une image fixe d'un "Memory Stick" dans une image animée – MEMORY MIX

---

## Paramètres à ajuster

M. CHROM	Intensité de la couleur (bleue) de la zone où l'image fixe sera remplacée par une image animée
M. LUMI	Intensité de la couleur (lumineuse) de la zone où l'image fixe sera remplacée par une image animée
C. CHROM	Intensité de la couleur (bleue) de la zone où l'image animée sera remplacée par une image fixe
M. OVERLAP	Aucun réglage nécessaire

Moins il y a de barres à l'écran, plus l'effet sera puissant.

## Pour modifier l'image fixe à incruster

Procédez comme suit:

- Appuyez sur MEMORY+/- avant l'étape 6.
- Appuyez sur la molette SEL/PUSH EXEC avant l'étape 6, puis répétez la procédure de l'étape 4.

## Pour modifier le réglage de mode

Appuyez sur la molette SEL/PUSH EXEC avant l'étape 6, puis répétez la procédure à partir de l'étape 4.

## Pour annuler M. CHROM/M. LUMI/C. CHROM/M. OVERLAP

Appuyez de nouveau sur MEMORY MIX.

---

## En cours d'enregistrement

Vous ne pouvez pas modifier le réglage de mode.

## Le "Memory Stick" fourni avec votre caméscope compte 20 images mémorisées

- Pour M.CHROM : 18 images (comme un cadre) 100-0001 ~ 100-0018
- Pour C.CHROM : 2 images (comme un fond) 100-0019 ~ 100-0020

## Echantillon d'image

Les échantillons d'images mémorisés dans le "Memory Stick" fournis avec votre caméscope sont protégés (p. 119).

## Si une image fixe à incruster dispose de nombreuses zones blanches

L'image en vignette ne sera pas affichée clairement.

## Données d'images modifiées avec des ordinateurs ou filmées avec un autre appareil

Il se peut que vous ne puissiez pas les reproduire sur votre caméscope.

## Remarque

Lorsque l'image fixe superposée contient énormément de blanc, l'image en vignette de l'image risque de ne pas apparaître clairement.

# Enregistrement d'une image d'une minicassette DV comme image fixe

## - DCR-TRV11/TRV20 uniquement

Le caméscope peut lire les données d'images enregistrées sur une minicassette DV et les enregistrer en tant qu'image fixe sur un "Memory Stick".

### Avant l'opération

- Introduisez une minicassette DV enregistrée dans le caméscope.
- Introduisez un "Memory Stick" dans le caméscope.

- (1) Mettez le commutateur POWER sur VCR.
- (2) Appuyez sur ►. L'image enregistrée sur la minicassette DV est reproduite.
- (3) Maintenez PHOTO légèrement enfoncé jusqu'à ce que l'image de la minicassette DV se fige. "CAPTURE" apparaît sur l'écran LCD ou dans le viseur. L'enregistrement ne commence pas encore à ce moment.
- (4) Appuyez plus fortement sur PHOTO. L'image affichée à l'écran sera enregistrée sur un "Memory Stick". L'enregistrement est terminé quand l'indicateur de barres de progression disparaît.

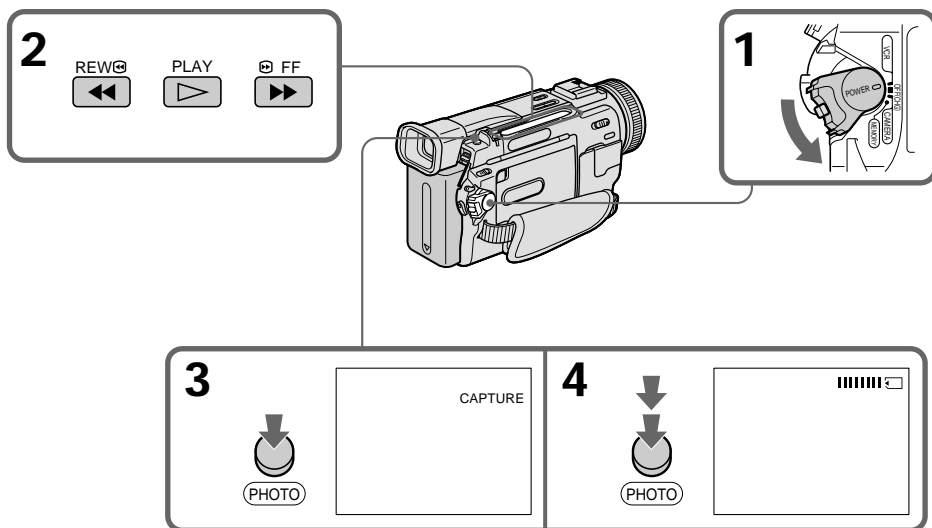

Fonctionnement du "Memory Stick"

### Taille d'image des images fixes

La taille d'image est automatiquement réglée sur 640 × 480.

### Lorsque le témoin d'accès est allumé ou clignote

Ne secouez et ne soumettez pas l'appareil à des chocs. Ne mettez pas non plus l'appareil hors tension, n'éjectez pas le "Memory Stick" et n'enlevez pas la batterie rechargeable, sinon les données d'image risquent d'être détruites.

### Si "⏏" apparaît sur l'écran LCD ou dans le viseur

Le "Memory Stick" introduit n'est pas compatible avec votre caméscope parce que son format n'est pas compatible avec votre caméscope. Vérifiez le format du "Memory Stick".

### Si vous appuyez légèrement sur PHOTO en mode de lecture

Votre caméscope s'arrête momentanément.

## Enregistrement d'une image d'une minicassette DV comme image fixe

### Son enregistré sur une minicassette DV

Vous ne pouvez pas enregistrer de son à partir d'une minicassette DV.

### Titres déjà enregistrés sur les minicassettes DV

Vous ne pouvez pas enregistrer les titres sur des "Memory Stick". Le titre n'apparaît pas pendant que vous enregistrez une image fixe avec PHOTO.

### Lorsque vous appuyez sur la touche PHOTO de la télécommande

L'image affichée à l'écran est immédiatement enregistrée par le caméscope.

## Enregistrement d'une image fixe d'un autre appareil

- (1) Mettez le commutateur POWER sur VCR et mettez DISPLAY dans **ETC** sur LCD dans les réglages de menu.  
Mettez A/V → DV OUT dans **TV** sur OFF dans les réglages de menu.
- (2) Lancez la lecture de la cassette enregistrée, ou mettez le téléviseur sous tension pour voir le programme désiré.  
L'image de l'autre appareil s'affiche sur l'écran LCD ou dans le viseur.
- (3) Suivez les étapes 3 et 4 de la page 107.

### Lors de l'enregistrement d'une image par la prise AUDIO/VIDEO

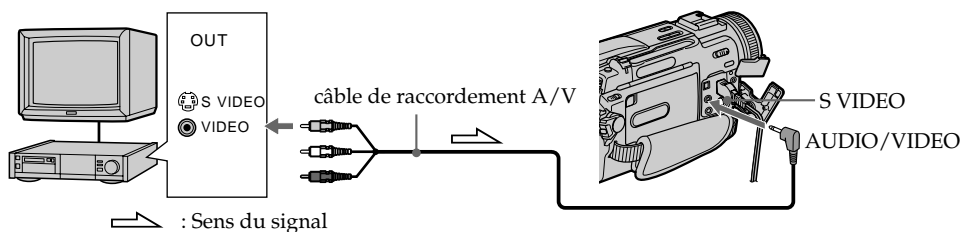

Raccordez la fiche jaune du câble de raccordement A/V à la prise vidéo du magnétoscope ou du téléviseur.

## Enregistrement d'une image d'une minicassette DV comme image fixe

Lors de l'enregistrement de l'image par la prise **i** DV IN/OUT

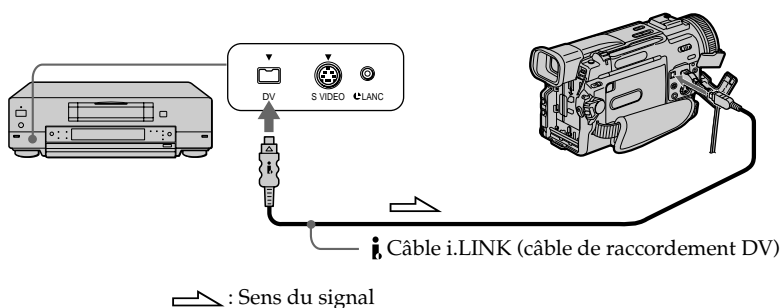

Reliez cette prise à celle du caméscope à l'aide du cordon S-vidéo (non fourni) pour obtenir des images de meilleure qualité

Avec cette connexion, vous n'avez pas besoin de brancher la fiche jaune (vidéo) du cordon de raccordement audio/vidéo.

Branchez le cordon S-vidéo (non fourni) sur les prises S-vidéo du caméscope et du téléviseur ou magnétoscope.

Cette connexion produit des images au format DV de meilleure qualité.

# Copie d'images fixes d'une minicassette DV – Sauvegarde de photos

## - DCR-TRV11/TRV20 uniquement

La fonction de recherche vous permet de sélectionner automatiquement les images fixes seulement d'une minicassette DV et de les enregistrer séquentiellement sur un "Memory Stick".

### Avant l'opération

- Introduisez une minicassette DV enregistrée dans le caméscope et rembobinez la cassette.
- Introduisez un "Memory Stick" dans le caméscope.

- (1) Mettez le commutateur POWER sur VCR.
- (2) Appuyez sur MENU pour afficher le menu.
- (3) Tournez la molette SEL/PUSH EXEC pour sélectionner , puis appuyez sur la molette.
- (4) Tournez la molette SEL/PUSH EXEC pour sélectionner PHOTO SAVE, puis appuyez sur la molette. "PHOTO BUTTON" apparaît sur l'écran LCD ou dans le viseur.
- (5) Appuyez plus fortement sur PHOTO. L'image fixe de la minicassette DV sera enregistrée sur un "Memory Stick". Le nombre d'images fixes copiées est affiché. "END" s'affiche quand la copie est terminée.

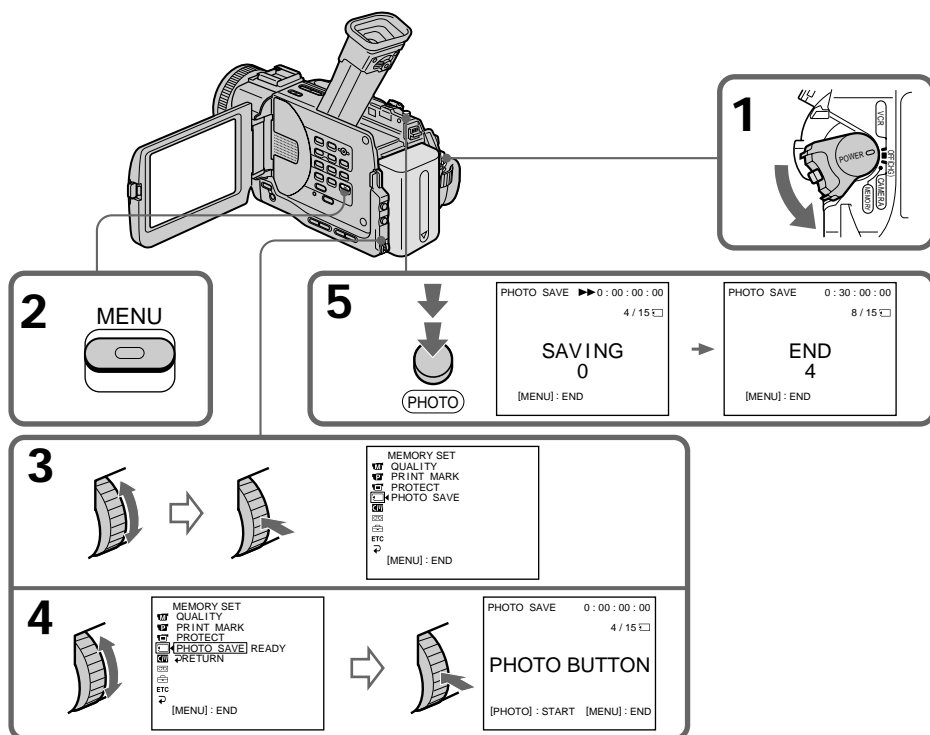

### **Pour arrêter la copie**

Appuyez sur MENU.

### **Lorsque la mémoire du "Memory Stick" est pleine**

"MEMORY FULL" apparaît sur l'écran LCD ou dans le viseur et la copie s'arrête. Introduisez un autre "Memory Stick" et répétez la procédure à partir de l'étape 2.

---

### **Taille d'image des images fixes**

La taille d'image est automatiquement réglée sur 640 × 480.

### **Lorsque le témoin d'accès est allumé ou clignote**

Ne secouez et ne soumettez pas le caméscope à des chocs. Ne mettez pas non plus l'appareil hors tension, n'éjectez pas le "Memory Stick" et n'enlevez pas la batterie rechargeable, sinon les données d'image risquent d'être détruites.

### **Pour enregistrer toutes les images enregistrées sur une minicassette**

Rembobinez la bande jusqu'au début et commencez la copie.

### **Lorsque le taquet de protection contre l'écriture du "Memory Stick" est réglé sur LOCK**

"NOT READY" apparaît si vous sélectionnez un paramètre dans les réglages de menu.

### **Si vous changez de "Memory Stick" en cours de copie**

Le caméscope reprendra la copie à partir de la dernière image enregistrée sur le précédent "Memory Stick".

# Visualisation d'une image fixe – Lecture de photos en mémoire

## – DCR-TRV11/TRV20 uniquement

Vous pouvez reproduire les images fixes enregistrées sur un "Memory Stick". Vous pouvez également reproduire six images à la fois en sélectionnant l'écran d'index.

### Avant l'opération

Introduisez un "Memory Stick" dans le caméscope.

- (1) Mettez le commutateur POWER sur MEMORY ou VCR. Assurez-vous que le verrou est réglé sur la position de gauche (déverrouillage).
- (2) Appuyez sur MEMORY PLAY. La dernière image enregistrée s'affiche.
- (3) Appuyez sur MEMORY+/- pour sélectionner l'image fixe souhaitée. Pour voir l'image précédente, appuyez sur MEMORY -. Pour voir l'image suivante, appuyez sur MEMORY +.

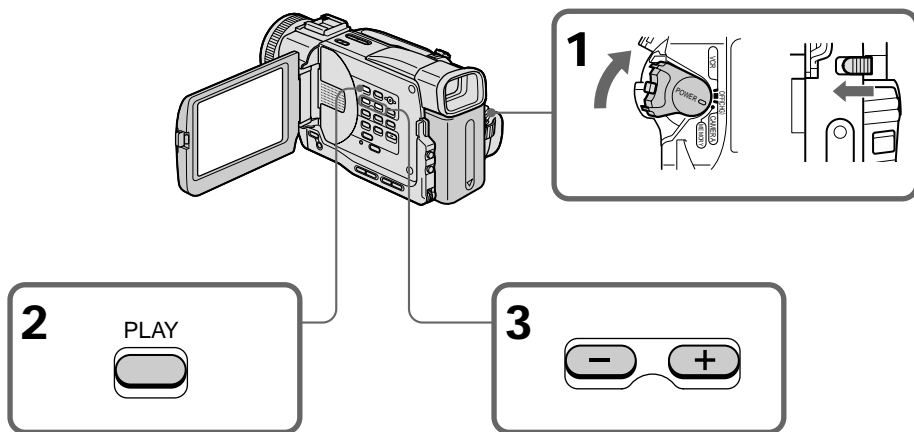

### Pour arrêter la lecture des photos en mémoire

Appuyez de nouveau sur MEMORY PLAY.

### Pour visualiser des images enregistrées sur un écran de télévision

- Raccordez le caméscope au téléviseur en utilisant le cordon de raccordement audio/vidéo fourni avec le caméscope.
- Lorsque vous visualisez des photos en mémoire sur un téléviseur ou l'écran LCD, il se peut que la qualité de l'image semble s'être détériorée. Ce n'est pas un signe de dysfonctionnement. Les données d'image restent intactes.
- Baissez le volume sonore du téléviseur avant l'opération, faute de quoi les haut-parleurs du téléviseur risquent de diffuser un bruit strident (sifflement).
- Le message "NO FILE" apparaît lorsqu'aucune image n'est enregistrées sur le "Memory Stick".

### Date d'enregistrement

Lorsque vous appuyez sur la touche DATA CODE, vous pouvez voir les données d'enregistrement.

### Données d'images modifiées avec des ordinateurs ou filmées avec un autre appareil

Il se peut que vous ne puissiez pas les reproduire sur votre caméscope.



## Visualisation d'une image fixe – Lecture de photos en mémoire

### Indicateurs affichés pendant la visualisation d'une image fixe

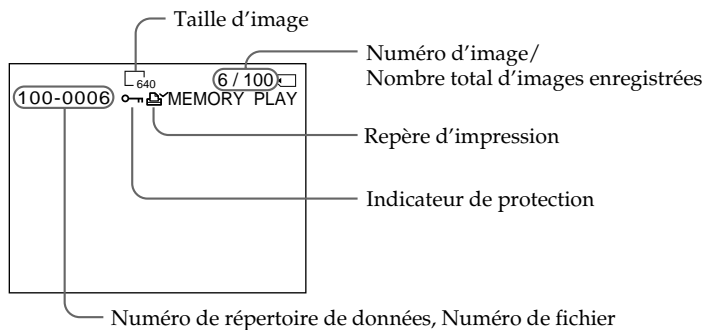

### Visualisation de 6 images enregistrées à la fois (écran d'index)

Vous pouvez visualiser six images enregistrées à la fois. Cette fonction s'avère très pratique lorsque vous recherchez une image particulière.

- (1) Mettez le commutateur POWER sur MEMORY ou VCR. Assurez-vous que le verrou est réglé sur la position de gauche (déverrouillage).
- (2) Appuyez sur MEMORY INDEX.

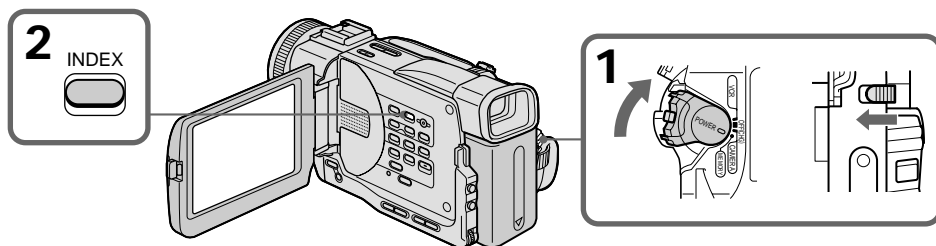

Un repère rouge ► apparaît au-dessus de l'image qui était affichée avant de passer au mode d'écran d'index.

MEMORY – : pour afficher les six images précédentes

MEMORY + : pour afficher les six images suivantes

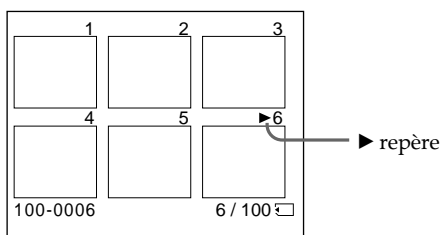

## Visualisation d'une image fixe – Lecture de photos en mémoire

### Pour revenir à l'écran de visualisation normal (écran simple)

Appuyez sur MEMORY+/- de façon à déplacer le repère ► sur l'image que vous souhaitez afficher en mode de plein écran, puis appuyez sur MEMORY PLAY.

### Remarque

Lorsque vous affichez l'écran d'index, un numéro apparaît au-dessus de chaque image. Ces numéros indiquent l'ordre d'enregistrement sur le "Memory Stick". Ces numéros sont différents des noms de fichiers de données.

### Fichiers modifiés par des ordinateurs

Il se peut que ces fichiers n'apparaissent pas sur l'écran d'index. Il se peut que les fichiers d'images enregistrés avec un autre appareil n'apparaissent pas sur l'écran d'index.

### Pour faire disparaître l'affichage

Appuyez sur DISPLAY.

## Visualisation des images enregistrées à l'aide d'un ordinateur personnel

Les données d'images enregistrées avec ce caméscope sont comprimées au format JPEG. Si vous utilisez le logiciel d'application "PictureGear 4.1Lite" fourni avec le caméscope, vous pourrez voir sur votre ordinateur les images enregistrées sur le "Memory Stick". Utilisez le câble série PC fourni avec votre caméscope pour cette opération. Vous pouvez uniquement reproduire les images du "Memory Stick" sur l'écran de l'ordinateur en mode de mémoire.

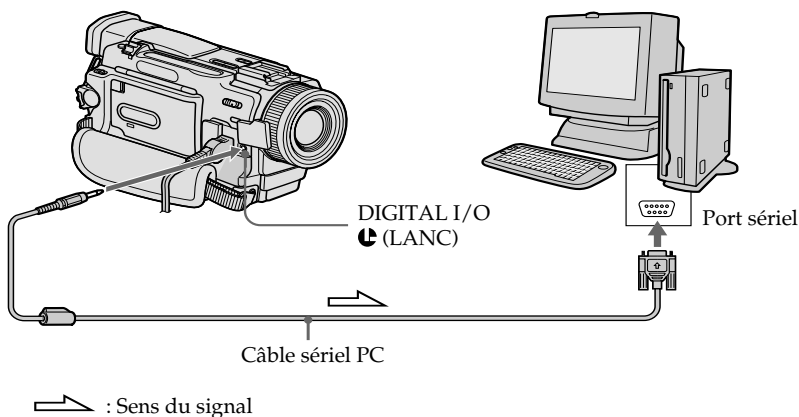

# Copie de l'image enregistrée sur des "Memory Stick" sur des minicassettes DV

## - DCR-TRV20 uniquement

Vous pouvez copier des images fixes ou des titres enregistrés sur un "Memory Stick" et les enregistrer sur une minicassette DV.

### Avant l'opération

- Insérez une minicassette DV pour l'enregistrement dans le caméscope.
- Introduisez un "Memory Stick" dans le caméscope.

- (1) Mettez le commutateur POWER sur VCR.
- (2) A l'aide des touches d'exploitation vidéo, recherchez le point où vous désirez enregistrer l'image fixe désirée. Mettez la minicassette DV en mode de pause de lecture.
- (3) Appuyez simultanément sur ● REC et la touche juste à droite du caméscope. La minicassette DV passe en mode de pause d'enregistrement.
- (4) Appuyez sur MEMORY PLAY pour lire l'image fixe que vous désirez copier.
- (5) Appuyez sur ■ pour lancer l'enregistrement et appuyez de nouveau sur ■ pour arrêter.
- (6) Si vous avez plusieurs copies à réaliser, répétez les étapes 4 et 5.

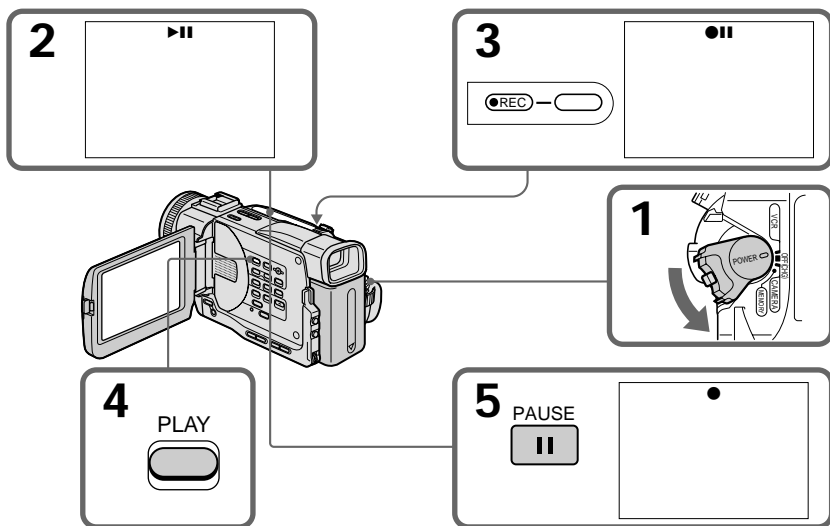

Fonctionnement du "Memory Stick"

## Pour arrêter la copie en plein milieu

Appuyez sur ■

### En cours de copie

Vous ne pouvez pas exploiter les touches suivantes:

MEMORY PLAY, MEMORY INDEX, MEMORY DELETE, MEMORY +, MEMORY - et MEMORY MIX.

## **Copie de l'image enregistrée sur des "Memory Stick" sur des minicassettes DV**

---

### **Remarque sur l'écran d'index**

Vous ne pouvez pas enregistrer l'écran index.

### **Si vous appuyez sur EDITSEARCH en mode de pause**

La lecture en mémoire s'arrête.

### **Données d'images modifiées avec des ordinateurs ou filmées avec un autre appareil**

Il se peut que vous ne puissiez pas les copier avec votre caméscope.

### **Si vous appuyez sur DISPLAY en mode de veille ou en mode d'enregistrement**

Vous pouvez voir les indicateurs de lecture de la mémoire et de nom de fichier en plus des indicateurs relatifs à la minicassette DV, comme par exemple l'indicateur de code temporel.

# Agrandissement des images fixes enregistrées sur des "Memory Stick" - Memory PB ZOOM

## - DCR-TRV11/TRV20 uniquement

Vous pouvez agrandir les images fixes enregistrées sur un "Memory Stick".

### Avant l'opération

Introduisez un "Memory Stick" dans le caméscope.

- (1) En mode de lecture de mémoire, appuyez sur PB ZOOM du caméscope.  
L'image fixe est agrandie et ↑ ↓ ← → apparaît sur l'écran LCD ou dans le viseur.
- (2) Tournez la molette SEL/PUSH EXEC pour déplacer l'image agrandie, puis appuyez sur la molette.  
↑ : l'image se déplace vers le bas  
↓ : l'image se déplace vers le haut
- (3) Tournez la molette SEL/PUSH EXEC pour déplacer l'image agrandie, puis appuyez sur la molette.  
→ : L'image se déplace vers la gauche (Tournez la molette vers le haut.)  
← : L'image se déplace vers la droite (Tournez la molette vers le bas.)

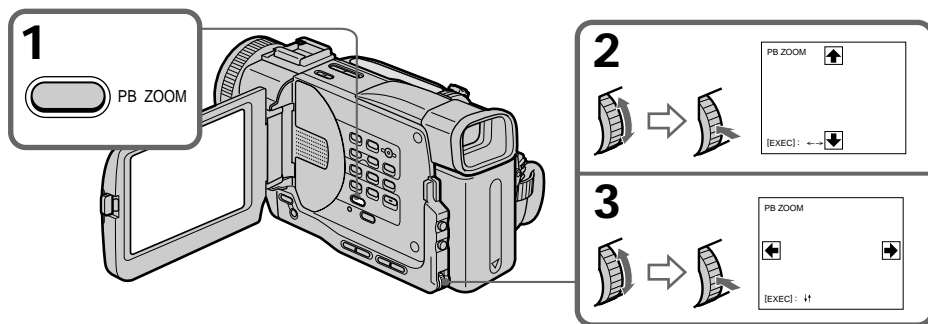

## Pour désactiver la fonction de zoom de lecture

Appuyez de nouveau sur PB ZOOM.

### Remarque

Vous ne pouvez pas enregistrer les images agrandies par le mode de zoom de lecture sur les "Memory Stick".

La fonction PB ZOOM est annulée lorsque les touches suivantes sont enfoncées:

- MENU
- MEMORY PLAY
- MEMORY INDEX
- MEMORY +/-

### En mode PB ZOOM

La fonction d'effet numérique ne fonctionne pas.

### Images en mode PB ZOOM

Les images en mode PB ZOOM ne sont pas fournies par la prise i DV IN/OUT.

# Lecture des images en boucle - SLIDE SHOW

## - DCR-TRV11/TRV20 uniquement

Les images peuvent être reproduites automatiquement dans l'ordre sans interruption. Cette fonction est utile pour vérifier les images enregistrées ou pour faire une présentation.

### Avant l'opération

Introduisez un "Memory Stick" dans votre caméscope.

- (1) Mettez le commutateur POWER sur MEMORY. Assurez-vous que le verrou est réglé sur la position de gauche (déverrouillage).
- (2) Appuyez sur MENU pour afficher le menu.
- (3) Tournez la molette SEL/PUSH EXEC pour sélectionner , puis appuyez sur la molette.
- (4) Tournez la molette SEL/PUSH EXEC pour sélectionner SLIDE SHOW, puis appuyez sur la molette.
- (5) Appuyez sur MEMORY PLAY. Les images stockées dans le "Memory Stick" sont reproduites séquentiellement.

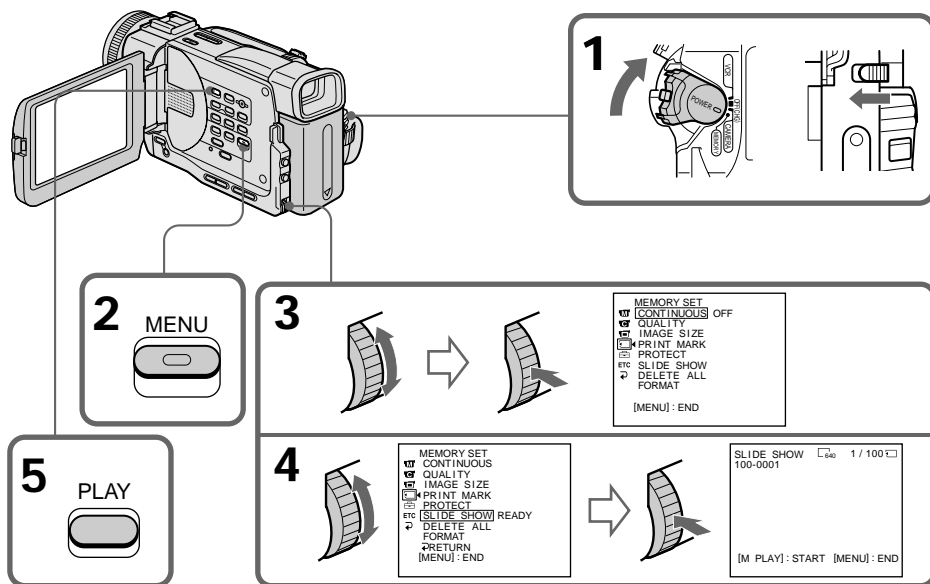

### Pour annuler le slide show

Appuyez sur MENU.

### Pour interrompre le slide show

Appuyez sur MEMORY PLAY.

### Pour démarrer le slide show à partir d'une image particulière

Sélectionnez l'image souhaitée avec les touches MEMORY +/- avant l'étape 2.

### Pour visualiser des images enregistrées sur un téléviseur

Raccordez le caméscope à un téléviseur avec le cordon de raccordement audio/vidéo fourni avant de commencer.

### Si vous changez de "Memory Stick" pendant l'opération

Le diaporama ne fonctionnera pas. Si vous changez de "Memory Stick", veuillez à recommencer à partir du début.

# Protection contre un effacement accidentel – Protection d'images

## - DCR-TRV11/TRV20 uniquement





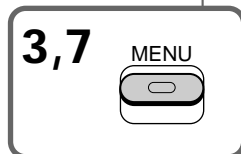
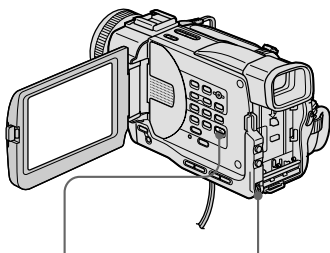

Pour éviter d'effacer des images importantes par inadvertance, vous pouvez protéger des images sélectionnées.

### Avant l'opération

Introduisez un "Memory Stick" dans le caméscope.

- (1) Mettez le commutateur POWER sur MEMORY ou VCR. Assurez-vous que le verrou est réglé sur la position de gauche (déverrouillage).
- (2) Lisez l'image que vous désirez protéger.
- (3) Appuyez sur MENU pour afficher le menu.
- (4) Tournez la molette SEL/PUSH EXEC pour sélectionner , puis appuyez sur la molette.
- (5) Tournez la molette SEL/PUSH EXEC pour sélectionner PROTECT, puis appuyez sur la molette.
- (6) Tournez la molette SEL/PUSH EXEC pour sélectionner ON, puis appuyez sur la molette.
- (7) Appuyez sur MENU pour faire disparaître l'affichage du menu. Le repère "O" s'affiche à côté du nom de fichier de données de l'image protégée.



<b>4</b>			<table border="1"><tr><td>MEMORY SET</td><td></td></tr><tr><td>CONTINUOUS</td><td>OFF</td></tr><tr><td>QUALITY</td><td></td></tr><tr><td>IMAGE SIZE</td><td></td></tr><tr><td>PRINT MARK</td><td></td></tr><tr><td>PROTECT</td><td></td></tr><tr><td>etc</td><td>SLIDE SHOW</td></tr><tr><td>DELETE ALL</td><td></td></tr><tr><td>FORMAT</td><td></td></tr><tr><td>RETURN</td><td></td></tr><tr><td>[MENU]</td><td>: END</td></tr></table>	MEMORY SET		CONTINUOUS	OFF	QUALITY		IMAGE SIZE		PRINT MARK		PROTECT		etc	SLIDE SHOW	DELETE ALL		FORMAT		RETURN		[MENU]	: END																							
MEMORY SET																																																
CONTINUOUS	OFF																																															
QUALITY																																																
IMAGE SIZE																																																
PRINT MARK																																																
PROTECT																																																
etc	SLIDE SHOW																																															
DELETE ALL																																																
FORMAT																																																
RETURN																																																
[MENU]	: END																																															
<b>5</b>			<table border="1"><tr><td>MEMORY SET</td><td>10 / 12</td></tr><tr><td>CONTINUOUS</td><td></td></tr><tr><td>QUALITY</td><td></td></tr><tr><td>IMAGE SIZE</td><td></td></tr><tr><td>PRINT MARK</td><td></td></tr><tr><td>PROTECT</td><td>OFF</td></tr><tr><td>etc</td><td>SLIDE SHOW</td></tr><tr><td>DELETE ALL</td><td></td></tr><tr><td>FORMAT</td><td></td></tr><tr><td>RETURN</td><td></td></tr><tr><td>[MENU]</td><td>: END</td></tr></table>	MEMORY SET	10 / 12	CONTINUOUS		QUALITY		IMAGE SIZE		PRINT MARK		PROTECT	OFF	etc	SLIDE SHOW	DELETE ALL		FORMAT		RETURN		[MENU]	: END	<table border="1"><tr><td>MEMORY SET</td><td>10 / 12</td></tr><tr><td>CONTINUOUS</td><td></td></tr><tr><td>QUALITY</td><td></td></tr><tr><td>IMAGE SIZE</td><td></td></tr><tr><td>PRINT MARK</td><td></td></tr><tr><td>PROTECT</td><td>ON</td></tr><tr><td>etc</td><td>SLIDE SHOW</td></tr><tr><td>DELETE ALL</td><td></td></tr><tr><td>FORMAT</td><td></td></tr><tr><td>RETURN</td><td></td></tr><tr><td>[MENU]</td><td>: END</td></tr></table>	MEMORY SET	10 / 12	CONTINUOUS		QUALITY		IMAGE SIZE		PRINT MARK		PROTECT	ON	etc	SLIDE SHOW	DELETE ALL		FORMAT		RETURN		[MENU]	: END
MEMORY SET	10 / 12																																															
CONTINUOUS																																																
QUALITY																																																
IMAGE SIZE																																																
PRINT MARK																																																
PROTECT	OFF																																															
etc	SLIDE SHOW																																															
DELETE ALL																																																
FORMAT																																																
RETURN																																																
[MENU]	: END																																															
MEMORY SET	10 / 12																																															
CONTINUOUS																																																
QUALITY																																																
IMAGE SIZE																																																
PRINT MARK																																																
PROTECT	ON																																															
etc	SLIDE SHOW																																															
DELETE ALL																																																
FORMAT																																																
RETURN																																																
[MENU]	: END																																															
<b>6</b>			<table border="1"><tr><td>MEMORY SET</td><td>10 / 12</td></tr><tr><td>CONTINUOUS</td><td></td></tr><tr><td>QUALITY</td><td></td></tr><tr><td>IMAGE SIZE</td><td></td></tr><tr><td>PRINT MARK</td><td></td></tr><tr><td>PROTECT</td><td>ON</td></tr><tr><td>etc</td><td>SLIDE SHOW</td></tr><tr><td>DELETE ALL</td><td></td></tr><tr><td>FORMAT</td><td></td></tr><tr><td>RETURN</td><td></td></tr><tr><td>[MENU]</td><td>: END</td></tr></table>	MEMORY SET	10 / 12	CONTINUOUS		QUALITY		IMAGE SIZE		PRINT MARK		PROTECT	ON	etc	SLIDE SHOW	DELETE ALL		FORMAT		RETURN		[MENU]	: END																							
MEMORY SET	10 / 12																																															
CONTINUOUS																																																
QUALITY																																																
IMAGE SIZE																																																
PRINT MARK																																																
PROTECT	ON																																															
etc	SLIDE SHOW																																															
DELETE ALL																																																
FORMAT																																																
RETURN																																																
[MENU]	: END																																															

Fonctionnement du "Memory Stick"

## Pour annuler la protection d'images

Sélectionnez OFF à l'étape 6, puis appuyez sur la molette SEL/PUSH EXEC.

### Remarque

Le formatage efface toutes les informations du "Memory Stick", y compris les données d'images protégées. Vérifiez le contenu du "Memory Stick" avant de formater.

Lorsque le taquet de protection contre l'écriture du "Memory Stick" est réglé sur LOCK

Vous ne pouvez pas effectuer la protection d'images.

# Suppression d'images

- DCR-TRV11/TRV20 uniquement

## Suppression d'images sélectionnées

### Avant l'opération

Introduisez un "Memory Stick" dans le caméscope.

- (1) Mettez le commutateur POWER sur MEMORY ou VCR. Assurez-vous que le verrou est réglé sur la position de gauche (déverrouillage).
- (2) Lisez l'image que vous désirez supprimer (p. 112).
- (3) Appuyez sur MEMORY DELETE avec un objet pointu. "DELETE?" apparaît sur l'écran LCD ou dans le viseur.
- (4) Appuyez de nouveau sur MEMORY DELETE. L'image sélectionnée est supprimée.

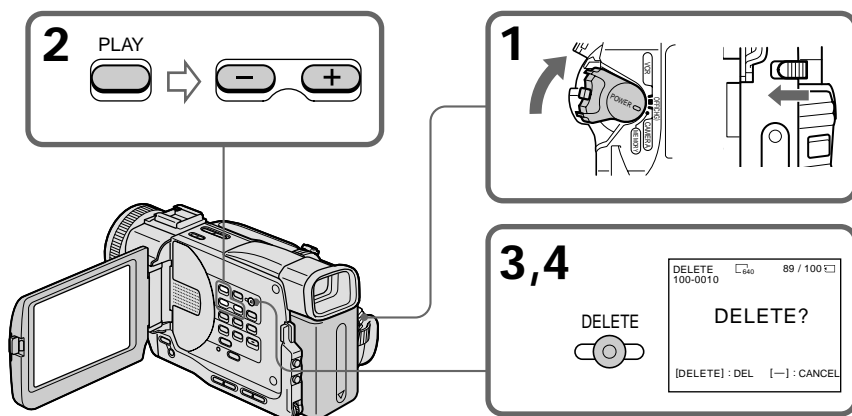

### Pour annuler la suppression d'une image

Appuyez sur MEMORY - à l'étape 4.

### Pour supprimer une image affichée sur l'écran d'index

Appuyez sur MEMORY +/- pour déplacer l'indicateur ► vers l'image désirée et suivez les étapes 3 et 4.

### Remarques

- Pour supprimer une image protégée, annulez d'abord la protection d'images.
- Une fois que vous supprimez une image, vous ne pouvez pas la restaurer. Vérifiez attentivement les images à supprimer avant de les supprimer.
- Vous ne pouvez pas supprimer des images si le taquet de protection contre l'écriture du "Memory Stick" est mis sur LOCK.



# Suppression d'images

## Suppression de toutes les images

Vous pouvez supprimer toutes les images non protégées sur un "Memory Stick."

### Avant l'opération

Introduisez un "Memory Stick" dans votre caméscope.

- (1) Mettez le commutateur POWER sur MEMORY. Assurez-vous que le verrou est réglé sur la position de gauche (déverrouillage).
- (2) Appuyez sur MENU pour afficher le menu.
- (3) Tournez la molette SEL/PUSH EXEC pour sélectionner , puis appuyez sur la molette.
- (4) Tournez la molette SEL/PUSH EXEC pour sélectionner DELETE ALL, puis appuyez sur la molette.
- (5) Tournez la molette SEL/PUSH EXEC pour sélectionner OK, puis appuyez sur la molette. "OK" devient "EXECUTE".
- (6) Tournez la molette SEL/PUSH EXEC pour sélectionner EXECUTE, puis appuyez sur la molette. "DELETING" apparaît sur l'écran LCD ou dans le viseur. Lorsque toutes les images non protégées sont supprimées, "COMPLETE" s'affiche.

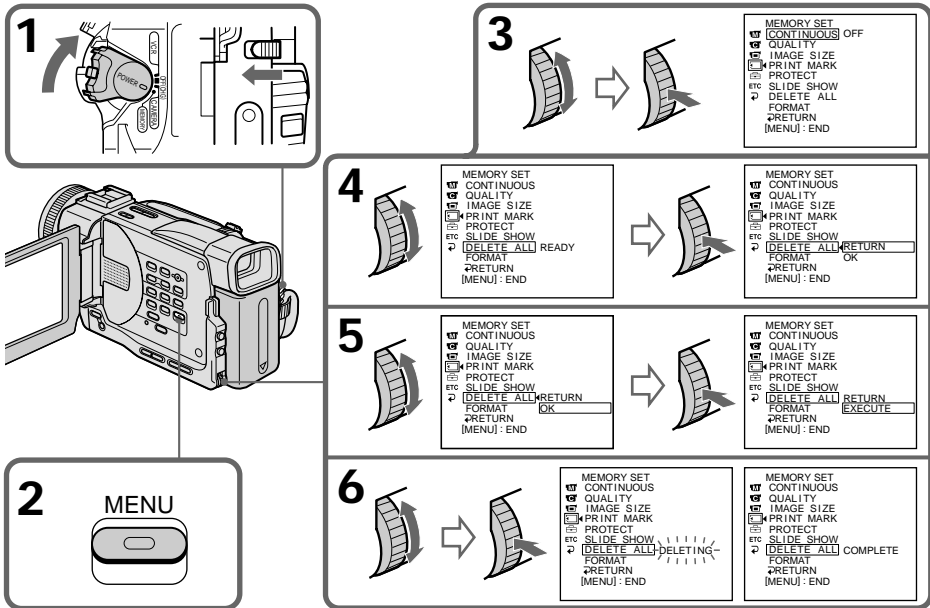

Fonctionnement du "Memory Stick"

### Pour annuler la suppression de toutes les images d'un "Memory Stick"

Sélectionnez  RETURN à l'étape 5, puis appuyez sur la molette SEL/PUSH EXEC.

### Pendant que "DELETING" apparaît

N'appuyez pas sur le commutateur POWER et n'appuyez sur aucune touche.

# Inscription d'une marque d'impression - PRINT MARK



## - DCR-TRV11/TRV20 uniquement

Vous pouvez spécifier l'image fixe enregistrée à imprimer. Cette fonction est pratique pour imprimer des images fixes plus tard.

Ce caméscope est conforme à la norme DPOF (Digital Print Order Format) qui sert à spécifier les images à imprimer.

### Avant l'opération

Introduisez un "Memory Stick" dans le caméscope.

- (1) Mettez le commutateur POWER sur MEMORY ou VCR. Assurez-vous que le verrou est réglé sur la position de gauche (déverrouillage).
- (2) Lisez l'image à imprimer.
- (3) Appuyez sur MENU pour afficher le menu.
- (4) Tournez la molette SEL/PUSH EXEC pour sélectionner , puis appuyez sur la molette.
- (5) Tournez la molette SEL/PUSH EXEC pour sélectionner PRINT MARK, puis appuyez sur la molette.
- (6) Tournez la molette SEL/PUSH EXEC pour sélectionner ON, puis appuyez sur la molette.
- (7) Appuyez sur MENU pour faire disparaître l'affichage du menu. Le repère "  " s'affiche à côté du nom de fichier de données de l'image avec une marque d'impression.

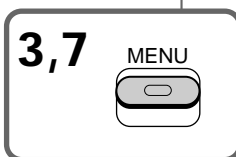
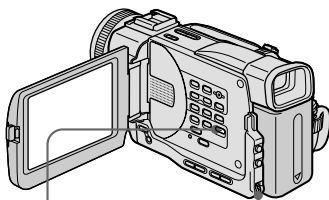

**4**

MEMORY SET CONTINUOUS OFF  
QUALITY  
IMAGE SIZE  
PRINT MARK  
PROTECT  
SLIDE SHOW  
DELETE ALL  
FORMAT  
RETURN  
[MENU]: END

**5**

MEMORY SET CONTINUOUS 10 / 12  
QUALITY  
IMAGE SIZE  
PRINT MARK OFF  
PROTECT  
SLIDE SHOW  
DELETE ALL  
FORMAT  
RETURN  
[MENU]: END

MEMORY SET CONTINUOUS 10 / 12  
QUALITY  
IMAGE SIZE  
PRINT MARK ON  
PROTECT  
SLIDE SHOW  
DELETE ALL  
FORMAT  
RETURN  
[MENU]: END

**6**

MEMORY SET CONTINUOUS 10 / 12  
QUALITY  
IMAGE SIZE  
PRINT MARK OFF  
PROTECT  
SLIDE SHOW  
DELETE ALL  
FORMAT  
RETURN  
[MENU]: END

### Pour annuler l'inscription de marques d'impression

Sélectionnez OFF à l'étape 6, puis appuyez sur la molette SEL/PUSH EXEC.

Lorsque le taquet de protection contre l'écriture du "Memory Stick" est réglé sur LOCK

Vous ne pourrez pas inscrire de marques d'impression sur les images fixes.

# Cassettes utilisables

## Sélection du type de cassette

Vous pouvez utiliser seulement une <sup>Mini</sup>**DV** minicassette DV\*. Vous ne pouvez pas utiliser de cassette **8** 8 mm, **Hi8** Hi8, **D** Digital8, **VHS** VHS, **VHS-C** VHS-C, **S-VHS** S-VHS, **S-VHS-C** S-VHS-C, **B** Betamax, **ED Beta** ED Betamax ou **DV** DV.

\* Deux types de minicassettes DV sont disponibles: avec mémoire de cassette et sans mémoire de cassette. Les cassettes avec mémoire de cassette ont un repère **CI** (Mémoire de cassette).

Il est conseillé d'utiliser une cassette avec mémoire de cassette.

Une mémoire à CI est installée dans ce type de minicassette DV. Ce caméscope peut lire et enregistrer des données telles que des dates d'enregistrement ou des titres, etc. dans la mémoire.

Les fonctions faisant appel à la mémoire de cassette nécessitent la continuité des signaux enregistrés sur la bande. Si un passage de la bande est vierge au début ou entre les passages enregistrés, un titre risque de ne pas être affiché correctement ou les fonctions de recherche de ne pas opérer correctement. Pour ne pas laisser de passage vierge sur la bande, effectuez les opérations suivantes.

Appuyez sur END SEARCH pour localiser la fin du passage enregistré avant de commencer l'enregistrement suivant si les cas suivants se présentent:

- vous avez éjecté la cassette pendant l'enregistrement;
- vous avez reproduit la cassette dans le mode VCR.
- vous avez utilisé la fonction de recherche de point de montage.

Si un passage vierge ou un signal discontinu est présent sur la bande, réenregistrez la cassette concernée du début à la fin.

Le même résultat peut se produire lorsque vous enregistrez avec un enregistreur vidéo numérique sans fonction de mémoire de cassette sur une cassette déjà enregistrée avec un enregistreur qui en est muni.

### Marque **CI** 4K sur la cassette

La capacité de la mémoire des cassettes portant la marque est de **CI** 4K 4 Ko. Le caméscope peut fonctionner avec des cassettes dont la capacité de mémoire atteint 16 Ko au maximum. Une cassette de 16 Ko porte la marque **CI** 16K.



Il s'agit de la marque d'une minicassette DV.

Il s'agit d'une marque d'une mémoire de cassette.

Il s'agit de marques de commerce.

## Reproduction d'une cassette

### Signal antipiratage

#### Reproduction d'une cassette

Lorsque vous utilisez un autre enregistreur vidéo, vous ne pouvez pas enregistrer une cassette portant un signal antipiratage enregistré pour assurer la protection des droits d'auteur d'un logiciel reproduit sur le caméscope.

### Enregistrement

Vous ne pouvez pas enregistrer de logiciel sur votre caméscope qui contient des signaux de contrôle antipiratage destinés à la protection des droits d'auteur du logiciel.

"COPY INHIBIT" apparaît sur l'écran LCD, dans le viseur ou sur l'écran du téléviseur si vous tentez d'enregistrer ce type de logiciel.

Votre caméscope n'enregistre pas les signaux de contrôle antipiratage sur la cassette lorsqu'il enregistre.

## Cassettes utilisables

### Mode audio

Mode 12 bits: Le son original peut être enregistré sur la piste stéréo 1 et le nouveau son sur la piste stéréo 2 à 32 kHz. L'équilibre entre les pistes stéréo 1 et stéréo 2 peut être réglé en sélectionnant AUDIO MIX dans les réglages de menu pendant la lecture. Les deux sons peuvent être reproduits.

Mode 16 bits: Un nouveau son ne peut pas être enregistré mais le son original peut l'être avec une haute qualité. De plus, un son enregistré à 32 kHz, 44,1 kHz ou 48 kHz peut être reproduit. Quand vous reproduisez une cassette enregistrée dans le mode 16 bits, l'indicateur 16BIT apparaît sur l'écran LCD ou dans le viseur.

## Reproduction d'une cassette à double piste son

Pour reproduire une cassette à double piste son enregistrée en stéréo, réglez "HiFi SOUND" sur le mode souhaité dans les réglages de menu (p. 84).

### Son du haut-parleur

Mode HiFi	Reproduction d'une cassette à double piste son	Reproduction d'une cassette à double piste son
STEREO	Stéréo	Bande son principale et secondaire
1	Canal gauche	Bande son principale
2	Canal gauche	Bande son secondaire

Vous ne pouvez pas enregistrer des programmes à deux bandes son sur ce caméscope.

## Remarques sur les minicassettes DV

### Lorsque vous collez une étiquette sur la minicassette DV

Veillez à coller l'étiquette exclusivement à l'emplacement illustré ci-dessous [a] pour éviter tout problème de fonctionnement du caméscope.

### Après l'utilisation d'une minicassette DV

Rembobinez la bande jusqu'au début, placez-la dans son étui, et rangez-la verticalement.

### Si la mémoire de cassette ne fonctionne pas

Réintroduisez une cassette. Il se peut que le connecteur plaqué or des minicassettes DV soient encrassés ou poussiéreux.

### Nettoyage du connecteur plaqué or

Si le connecteur plaqué or de la minicassette DV est encrassé ou poussiéreux, il se peut que vous ne puissiez pas utiliser les fonctions de la mémoire de cassette. Nettoyez le connecteur plaqué or avec un coton-tige, après avoir éjecté la cassette une dizaine de fois environ. [b]

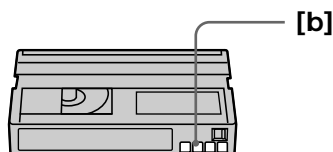
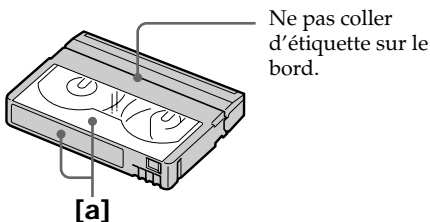

# A propos de i.LINK

La prise DV de cet appareil est une prise d'entrée/sortie DV compatible i.LINK. Cette section décrit le standard i.LINK et ses caractéristiques.

## Qu'est-ce que i.LINK?

i.LINK est une interface série numérique permettant de traiter les signaux vidéo numériques, les signaux audio numériques et d'autres données dans deux directions entre des appareils équipés de la prise i.LINK et de contrôler l'autre appareil.

Tout appareil compatible i.LINK peut être raccordé au moyen d'un câble i.LINK unique. Les applications possibles sont l'exploitation et les transactions de données avec divers appareils AV numériques. Lorsque deux ou plusieurs appareils compatibles i.LINK sont raccordés à cet appareil en boucle, l'exploitation et les transactions de données sont possibles non seulement avec l'appareil auquel est raccordé cet appareil, mais également avec d'autres appareils via l'appareil directement raccordé.

Sachez cependant que la méthode de fonctionnement varie parfois en fonction des caractéristiques et spécifications de l'appareil à raccorder, et que l'exploitation et les transactions de données sont parfois impossibles sur certains appareils raccordés.

## Remarque

En principe, un seul appareil peut être raccordé à cet appareil par le câble i.LINK (câble DV). Lorsque vous raccordez ce caméscope à un appareil compatible i.LINK disposant de deux ou plusieurs prises i.LINK (prises DV), reportez-vous au mode d'emploi de l'appareil à raccorder.

## A propos de la dénomination "i.LINK"

i.LINK est un terme plus familier pour le bus de transport de données IEEE 1394 proposé par SONY; c'est une marque de commerce approuvée par de nombreuses entreprises.

IEEE 1394 est un standard international normalisé par l'Institute of Electrical and Electronic Engineers.

## Débit en bauds i.LINK

Le débit en bauds maximum d'i.LINK varie en fonction de l'appareil. Trois débits en bauds maximum sont définis:

S100 (approx. 100Mbps\*)

S200 (approx. 200Mbps)

S400 (approx. 400Mbps)

Le débit en bauds est repris dans la liste "Spécifications" du mode d'emploi de chaque appareil. Il figure également à côté de la prise i.LINK de certains appareils.

Le débit en bauds maximum des appareils sur lesquels il ne figure pas, comme celui-ci, est de "S100".

Lorsqu'un appareil est raccordé à un appareil affichant un débit en bauds maximum différent, le débit en bauds varie parfois par rapport au débit en bauds indiqué.

### \*Qu'est-ce que Mbps?

Mbps est l'abréviation de "megabits per second" (mégaoctets par seconde), soit la quantité de données qui peut être envoyée ou reçue en une seconde. Par exemple, un débit en bauds de 100 Mbps signifie que 100 mégaoctets de données peuvent être envoyés en une seconde.

### Fonctions i.LINK de cet appareil

Pour plus de détails sur la façon de copier lorsque cet appareil est raccordé à un autre appareil vidéo possédant des prises DV, reportez-vous aux pages 54, 68.  
Cet appareil peut également être raccordé à un appareil compatible i.LINK (DV) de marque SONY (p.ex. ordinateur de la série VAIO) autre qu'un appareil vidéo.  
Avant de raccorder cet appareil à un ordinateur, assurez-vous que le logiciel d'application supporté par cet appareil est déjà installé sur l'ordinateur.  
Pour plus de détails sur les précautions de raccordement de cet appareil, reportez-vous également au manuel d'instructions de l'appareil à raccorder.

### Câble i.LINK nécessaire

Utilisez le câble i.LINK Sony à 4 broches de part et d'autre (pendant la copie DV).

i.LINK et  sont des marques de commerce.

# Guide de dépannage

Si un problème quelconque se présente lorsque vous utilisez le caméscope, référez-vous au tableau suivant pour le résoudre. Si la difficulté persiste, débranchez la source d'alimentation et contactez votre revendeur Sony ou un centre de réparation agréé Sony. Si "C:□□:□□" apparaît sur l'écran LCD ou dans le viseur, l'autodiagnostic a fonctionné et vous indique l'erreur. Voir page 133.

## Mode d'enregistrement

Symptôme	Cause et/ou solutions
START/STOP ne fonctionne pas.	<ul style="list-style-type: none"><li>• Le commutateur POWER n'est pas mis sur CAMERA. → Mettez-le sur CAMERA. (p. 15)</li><li>• La cassette est arrivée en fin de bande. → Rembobinez la cassette et introduisez-en une autre. (p. 14, 26)</li><li>• Le taquet de protection contre l'écriture découvre le repère rouge. → Utilisez une nouvelle cassette ou tirez le taquet. (p. 14)</li><li>• La bande adhère au tambour (condensation d'humidité). → Enlevez la cassette et laissez le caméscope au repos pendant au moins une heure pour que l'humidité s'évapore. (p. 137)</li></ul>
L'alimentation se coupe.	<ul style="list-style-type: none"><li>• Alors que vous filmiez en mode CAMERA, vous avez laissé le caméscope en mode d'attente plus de 5 minutes. → Réglez le commutateur POWER sur OFF (CHG), puis de nouveau sur CAMERA. (p. 16)</li></ul>
L'image dans le viseur n'est pas nette.	<ul style="list-style-type: none"><li>• L'oculaire n'est pas ajusté. → Ajustez-le. (p. 18)</li></ul>
Le stabilisateur ne fonctionne pas.	<ul style="list-style-type: none"><li>• STEADYSHOT est réglé sur OFF dans les réglages de menu. → Réglez-le sur ON. (p. 84)</li></ul>
La mise au point automatique ne fonctionne pas.	<ul style="list-style-type: none"><li>• FOCUS est réglé sur MAN. → Mettez-le sur AUTO. (p. 43)</li><li>• Les conditions d'éclairage ne sont pas adaptées à la mise au point automatique. → Réglez pour faire la mise au point manuellement. (p. 43)</li></ul>
Impossible de faire un fondu.	<ul style="list-style-type: none"><li>• Vous utilisez un effet numérique. → Annulez l'effet. (p. 37)</li></ul>
L'image n'apparaît pas dans le viseur.	<ul style="list-style-type: none"><li>• Le panneau LCD est ouvert. → Refermez le panneau LCD. (p. 16)</li></ul>
Une bande verticale apparaît lorsque vous filmez un sujet comme des lumières ou une bougie allumée sur un fond sombre.	<ul style="list-style-type: none"><li>• Le contraste entre le sujet et le fond est trop important. Le caméscope fonctionne normalement.</li></ul>
Une bande verticale apparaît lorsque vous filmez un sujet très clair.	<ul style="list-style-type: none"><li>• Le caméscope fonctionne normalement.</li></ul>
Certains petits points blancs apparaissent dans le viseur ou sur l'écran LCD.	<ul style="list-style-type: none"><li>• L'obturation lente, le mode Faible éclairage ou Prise de vues nocturne est activé. Ce n'est pas un signe de dysfonctionnement.</li></ul>
Une image inconnue s'affiche sur l'écran LCD ou dans le viseur.	<ul style="list-style-type: none"><li>• Si le caméscope ne contient pas de cassette, il se met en mode de démonstration 10 minutes après le réglage du commutateur POWER sur CAMERA ou de DEMO MODE sur ON dans les réglages de menu. → Insérez une cassette pour arrêter la démonstration. Vous pouvez aussi désactiver le mode DEMO MODE. (p. 89)</li></ul>

## Guide de dépannage





Symptôme	Cause et/ou solutions
Les couleurs de l'image enregistrée ne sont pas naturelles ou elles sont anormales.	<ul style="list-style-type: none"><li>• NIGHTSHOT est réglé sur ON. → Mettez-le sur OFF. (p. 21)</li></ul>
L'image apparaît trop lumineuse et le sujet n'apparaît pas dans le viseur ni sur l'écran LCD.	<ul style="list-style-type: none"><li>• NIGHTSHOT est réglé sur ON dans un endroit bien éclairé. → Réglez cette fonction sur OFF ou utilisez-la dans un lieu sombre. (p. 21)</li></ul>
Le clic de l'obturateur est inaudible.	<ul style="list-style-type: none"><li>• BEEP est réglé sur OFF dans les réglages de menu. → Mettez-le sur MELODY ou NORMAL. (p. 84)</li></ul>
Des bandes noires apparaissent sur l'écran du téléviseur ou de l'ordinateur lorsque vous enregistrez.	→ Réglez STEADYSHOT dans les réglages du menu sur OFF. (p. 84)

## Mode de lecture

Symptôme	Cause et/ou solutions
La bande ne bouge pas lorsque vous actionnez une touche de contrôle vidéo.	<ul style="list-style-type: none"><li>• Le commutateur POWER n'est mis sur VCR. → Mettez-le sur VCR. (p. 24)</li></ul>
La touche de lecture ne fonctionne pas.	<ul style="list-style-type: none"><li>• La cassette est arrivée en fin de bande. → Rembobinez la cassette. (p. 26)</li></ul>
L'image de lecture n'est pas claire ou n'apparaît pas.	<ul style="list-style-type: none"><li>• Le canal vidéo du téléviseur n'est pas ajusté correctement. → Ajustez-le correctement. (p. 27)</li></ul>
Il y a des lignes horizontales sur l'image ou l'image de lecture n'est pas nette ou n'apparaît pas.	<ul style="list-style-type: none"><li>• Les têtes vidéo sont peut-être sales. → Nettoyez les têtes avec une cassette de nettoyage (non fournie). (p. 137)</li></ul>
Aucun son ou son très faible à la lecture d'une cassette.	<ul style="list-style-type: none"><li>• Le volume est réduit au minimum. → Augmentez le volume. (p. 24)</li><li>• AUDIO MIX est réglé sur ST2 dans les réglages de menu. → Ajustez AUDIO MIX. (p. 84)</li></ul>
L'affichage de la date d'enregistrement ou la recherche de date ne fonctionnent pas correctement.	<ul style="list-style-type: none"><li>• La cassette n'a pas de mémoire de cassette. → Utilisez une cassette avec mémoire de cassette. (p. 49, 123)</li><li>• CM SEARCH est réglé sur OFF dans les réglages de menu. → Réglez-le sur ON. (p. 84)</li><li>• La cassette présente un passage vierge entre des passages enregistrés. (p. 49)</li></ul>
La fonction de recherche de date n'est pas disponible.	<ul style="list-style-type: none"><li>• La cassette n'a pas de mémoire de cassette. → Utilisez une cassette avec mémoire de cassette. (p. 48, 123)</li><li>• CM SEARCH est réglé sur OFF dans les réglages de menu. → Réglez-le sur ON. (p. 84)</li><li>• Il n'y a pas de titre dans la cassette. → Incrustez les titres. (p. 76)</li><li>• La cassette présente un passage vierge entre des passages enregistrés. (p. 48)</li></ul>
Le nouveau son ajouté à la cassette enregistrée n'est pas audible.	<ul style="list-style-type: none"><li>• AUDIO MIX est réglé sur ST1 dans les réglages de menu. → Ajustez AUDIO MIX. (p. 84)</li></ul>
Le titre ne s'affiche pas.	<ul style="list-style-type: none"><li>• TITLE DSPL est réglé sur OFF dans les réglages de menu. → Réglez-le sur ON. (p. 84)</li></ul>



## Modes d'enregistrement et de lecture

Symptôme	Cause et/ou solutions
L'appareil ne se met pas sous tension.	<ul style="list-style-type: none"><li>• La batterie rechargeable n'est pas installée, ou elle est épuisée ou presque épuisée. → Installez une batterie rechargée. (p. 9, 10)</li><li>• L'adaptateur secteur n'est pas branché sur une prise murale. → Branchez-le sur une prise murale. (p. 13)</li></ul>
La recherche de fin n'est pas disponible.	<ul style="list-style-type: none"><li>• Une cassette sans mémoire de cassette a été éjectée après l'enregistrement. (p. 23, 26)</li><li>• Vous n'avez encore rien enregistré sur la nouvelle cassette. (p. 23, 26)</li></ul>
La recherche de fin ne fonctionne pas correctement.	<ul style="list-style-type: none"><li>• Un passage vierge est présent au début ou au milieu de la cassette.</li></ul>
La batterie rechargeable se décharge rapidement.	<ul style="list-style-type: none"><li>• La température ambiante est trop basse.</li><li>• La batterie n'est pas chargée complètement. → Rechargez une nouvelle fois la batterie. (p. 10)</li><li>• La batterie est complètement usée et ne peut plus être rechargée. → Remplacez-la par une batterie rechargeable neuve. (p. 9)</li></ul>
L'indicateur d'autonomie restante de la batterie n'indique pas la durée correcte.	<ul style="list-style-type: none"><li>• Vous utilisez la batterie dans un environnement extrêmement chaud ou froid depuis un long moment.</li><li>• La batterie est complètement épuisée et ne peut être chargée. → Remplacez-la par une batterie neuve. (p. 9)</li><li>• La batterie est épuisée. → Utilisez une batterie chargée. (p. 9, 10)</li></ul>
L'appareil se met hors tension alors que l'indicateur d'autonomie restante de la batterie indique que la batterie dispose encore d'une capacité suffisante pour fonctionner.	<ul style="list-style-type: none"><li>→ Chargez de nouveau la batterie complètement de façon à ce que l'indication de l'indicateur d'autonomie restante de la batterie soit correcte.</li></ul>
La cassette ne peut pas être enlevée de son logement.	<ul style="list-style-type: none"><li>• La source d'alimentation est débranchée. → Rebranchez-la correctement. (p. 9, 13)</li><li>• La batterie est vide. → Utilisez une batterie rechargée. (p. 9, 10)</li></ul>
Les indicateurs  et  clignotent et aucune fonction ne marche sauf l'éjection de la cassette.	<ul style="list-style-type: none"><li>• Il y a condensation d'humidité. → Enlevez la cassette et laissez le caméscope au repos pendant au moins une heure pour que l'humidité s'évapore. (p. 137)</li></ul>
L'indicateur  n'apparaît pas lors de l'utilisation d'une cassette avec mémoire de cassette.	<ul style="list-style-type: none"><li>• Le connecteur plaqué or de la cassette est encrassé ou poussiéreux. → Nettoyez le connecteur plaqué or. (p. 124)</li></ul>
L'indicateur de bande restante ne s'affiche pas.	<ul style="list-style-type: none"><li>•  REMAIN est réglé sur AUTO dans les réglages de menu. → Réglez cette fonction sur ON pour maintenir affiché l'indicateur de bande restante. (p. 84)</li></ul>

### Fonctionnement avec le "Memory Stick"

#### - DCR-TRV11/TRV20 uniquement

Symptôme	Cause et/ou solutions
Le "Memory Stick" ne fonctionne pas.	<ul style="list-style-type: none"><li>• Le commutateur POWER n'est pas mis sur MEMORY. → Réglez-le sur MEMORY. (p. 99)</li></ul>
L'enregistrement ne fonctionne pas.	<ul style="list-style-type: none"><li>• Le "Memory Stick" a atteint sa capacité maximale d'enregistrement. → Effacez les images inutiles et enregistrez de nouveau. (p. 120)</li><li>• Le "Memory Stick" n'est pas inséré. → Introduisez un "Memory Stick". (p. 94)</li><li>• Un "Memory Stick" mal formaté est inséré. → Formatez le "Memory Stick" ou utilisez un autre "Memory Stick". (p. 87)</li><li>• Le taquet de protection contre l'écriture du "Memory Stick" est réglé sur LOCK. → Tirez le taquet pour autoriser l'écriture. (p. 92)</li></ul>
Impossible d'effacer l'image.	<ul style="list-style-type: none"><li>• L'image est protégée. → Annulez la protection de l'image. (p. 119)</li><li>• Le taquet de protection contre l'écriture du "Memory Stick" est réglé sur LOCK. → Tirez le taquet pour autoriser l'écriture. (p. 92)</li></ul>
Vous ne pouvez pas formater le "Memory Stick".	<ul style="list-style-type: none"><li>• Le taquet de protection contre l'écriture du "Memory Stick" est réglé sur LOCK. → Tirez le taquet pour autoriser l'écriture. (p. 92)</li></ul>
La suppression de toutes les images ne peut pas s'effectuer.	<ul style="list-style-type: none"><li>• Le taquet de protection contre l'écriture du "Memory Stick" est réglé sur LOCK. → Tirez le taquet pour autoriser l'écriture. (p. 92)</li></ul>
Vous ne pouvez pas protéger l'image.	<ul style="list-style-type: none"><li>• Le taquet de protection contre l'écriture du "Memory Stick" est réglé sur LOCK. → Tirez le taquet pour autoriser l'écriture. (p. 92)</li><li>• L'image à protéger n'est pas reproduite. → Appuyez sur MEMORY PLAY pour lire l'image. (p. 112)</li></ul>
L'inscription d'une marque d'impression sur une image fixe est impossible.	<ul style="list-style-type: none"><li>• Le taquet de protection contre l'écriture du "Memory Stick" est réglé sur LOCK. → Tirez le taquet pour autoriser l'écriture. (p. 92)</li><li>• L'image sur laquelle vous souhaitez inscrire une marque d'impression n'est pas reproduite. → Appuyez sur MEMORY PLAY pour lire l'image. (p. 112)</li></ul>
La sauvegarde de photos ne fonctionne pas.	<ul style="list-style-type: none"><li>• Le taquet de protection contre l'écriture du "Memory Stick" est réglé sur LOCK. → Tirez le taquet pour autoriser l'écriture. (p. 92)</li><li>• La batterie rechargeable est usée. → Installez une batterie rechargée ou utilisez l'adaptateur secteur.</li></ul>

## Divers

Symptôme	Cause et/ou solutions
Le titre de cassette n'est pas enregistré.	<ul style="list-style-type: none"><li>• La cassette n'a pas de mémoire de cassette. → Utilisez une cassette avec mémoire de cassette. (p. 76, 123)</li><li>• La mémoire de cassette est pleine. → Effacez un autre titre. (p. 79)</li><li>• La cassette est réglée de façon à prévenir un effacement accidentel. → Tirez le taquet de protection d'enregistrement de façon à recouvrir le repère rouge. (p. 14)</li><li>• Rien n'est enregistré sur cette partie de la cassette. → Incrustez le titre dans le passage enregistré. (p. 76)</li></ul>
L'identification de la cassette par titre n'est pas enregistrée.	<ul style="list-style-type: none"><li>• La cassette n'a pas de mémoire de cassette. → Utilisez une cassette avec mémoire de cassette. (p. 82, 123)</li><li>• La mémoire de cassette est pleine. → Effacez plusieurs titres. (p. 79)</li><li>• La cassette est réglée de façon à prévenir un effacement accidentel. → Tirez le taquet de protection d'enregistrement de façon à recouvrir le repère rouge. (p. 14)</li></ul>
Pendant le montage avec le câble i.LINK (câble de raccordement DV), l'enregistrement d'une image ne peut pas être contrôlé.	<ul style="list-style-type: none"><li>• Débranchez le câble i.LINK (câble de raccordement DV), puis rebranchez-le.</li></ul>
La fonction de Montage programmé numérique est inopérante.	<ul style="list-style-type: none"><li>• Le sélecteur d'entrée du magnétoscope n'est pas réglé correctement. (p. 55) → Vérifiez la connexion et mettez de nouveau le sélecteur d'entrée sur le magnétoscope.</li><li>• Le caméscope est raccordé à un appareil DV d'une autre marque que Sony. → Mettez-le sur IR. (p. 56)</li><li>• Vous avez essayé d'effectuer un montage sur un passage vierge de la cassette. → Choisissez de nouveau PROGRAM sur un passage enregistré. (p. 63)</li><li>• Le caméscope et le magnétoscope ne sont pas synchronisés. → Réglez le synchronisme. (p. 61)</li></ul>
La télécommande fournie avec le caméscope ne fonctionne pas.	<ul style="list-style-type: none"><li>• COMMANDER est mis sur OFF dans les réglages de menu. → Réglez-le sur ON. (p. 84)</li><li>• Un obstacle bloque les rayons infrarouges. → Enlevez l'obstacle.</li><li>• Les piles ne sont pas installées dans le bon sens. → Insérez-les en respectant la polarité + et -. (p. 148)</li><li>• Les piles sont épuisées. → Insérez-en de neuves. (p. 148)</li></ul>
L'image du téléviseur ou du magnétoscope n'apparaît pas, même si votre caméscope est raccordé pour sortir sur le téléviseur ou le magnétoscope.	<ul style="list-style-type: none"><li>• DISPLAY est réglé sur V-OUT/LCD dans les réglages de menu. → Réglez-le sur LCD. (p. 84)</li></ul>

## Guide de dépannage

---

Symptôme	Cause et/ou solutions
Vous ne pouvez pas recharger la batterie rechargeable.	<ul style="list-style-type: none"><li>• Le commutateur POWER n'est pas mis sur OFF (CHG). → Mettez-le sur OFF (CHG).</li></ul>
Une mélodie ou un bip retentit pendant 5 secondes.	<ul style="list-style-type: none"><li>• Il y a condensation d'humidité. → Enlevez la cassette et laissez le caméscope au repos pendant au moins une heure pour que l'humidité s'évapore. (p. 137)</li><li>• Votre caméscope présente un problème. → Retirez la cassette et introduisez-la de nouveau, puis utilisez votre caméscope.</li></ul>
Pendant la recharge de la batterie, aucun indicateur n'apparaît ou l'indicateur clignote sur l'afficheur.	<ul style="list-style-type: none"><li>• L'adaptateur secteur est débranché. → Rebranchez-la correctement. (p. 13)</li><li>• La batterie n'est pas installée correctement. → Installez-la correctement.</li><li>• La batterie rechargeable ne fonctionne pas correctement. → Adressez-vous à votre distributeur Sony ou à un centre de service Sony agréé.</li></ul>
Le caméscope ne fonctionne pas bien qu'il soit sous tension.	<ul style="list-style-type: none"><li>• Débranchez le cordon d'alimentation de l'adaptateur secteur ou enlevez la batterie, puis rebranchez le cordon 1 minute après environ. Remettez le caméscope sous tension. Si aucune opération n'est possible, ouvrez le panneau LCD et appuyez sur le bouton RESET à côté de la touche SELFTIMER à l'aide d'un objet pointu. (Si vous appuyez sur le bouton RESET, tous les réglages, y compris la date et l'heure reviendront à leur valeur par défaut.) (p. 145)</li></ul>
Lorsque vous mettez le commutateur POWER sur VCR ou OFF (CHG), si vous déplacez votre caméscope, il se peut que vous entendiez un claquement à l'intérieur de votre caméscope.	<ul style="list-style-type: none"><li>• Le caméscope fonctionne normalement.</li></ul>

# Affichage d'autodiagnostic

Votre caméscope est équipé d'une fonction d'autodiagnostic.

Cette fonction indique l'état du caméscope par un code de 5 caractères (une lettre et des chiffres) dans le viseur, sur l'écran LCD ou l'afficheur. Si un code à 5 caractères apparaît, reportez-vous au tableau de codes suivant. Les deux derniers caractères (indiqués par □□) dépendent de l'état du caméscope.

## Ecran LCD (ou viseur)

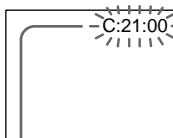

### Affichage d'autodiagnostic

- C:□□:□□  
Vous pouvez résoudre vous-même le problème.
- E:□□:□□  
Contactez votre revendeur Sony ou un centre de réparation agréé Sony.

Affichage à cinq caractères	Cause et/ou solutions
C:04:□□	<ul style="list-style-type: none"><li>• Vous utilisez une batterie rechargeable qui n'est pas de type "InfoLITHIUM". → Utilisez une batterie "InfoLITHIUM". (p. 10)</li></ul>
C:21:□□	<ul style="list-style-type: none"><li>• Il y a condensation d'humidité. → Enlevez la cassette et laissez le caméscope au repos pendant au moins une heure pour que l'humidité s'évapore. (p. 137)</li></ul>
C:22:□□	<ul style="list-style-type: none"><li>• Les têtes vidéo sont encrassées. → Nettoyez-les avec une cassette de nettoyage (non fournie). (p. 138)</li></ul>
C:31:□□	<ul style="list-style-type: none"><li>• Présence d'un problème différent de ceux mentionnés ci-dessus mais pouvant être résolu par vous-même. → Retirez la cassette et introduisez-la de nouveau, puis utilisez votre caméscope. → Débranchez le cordon d'alimentation de l'adaptateur secteur ou enlevez la batterie rechargeable. Après avoir raccordé la source d'alimentation, faites fonctionner le caméscope.</li></ul>
C:32:□□	
E:61:□□	<ul style="list-style-type: none"><li>• Problème du caméscope que vous ne pouvez pas résoudre vous-même. → Contactez votre revendeur Sony ou un centre de réparation agréé Sony et indiquez-leur le code à 5 caractères. (Exemple: E:61:10)</li></ul>
E:62:□□	

Si vous ne parvenez pas à résoudre le problème après ces différents contrôles, contactez votre revendeur Sony ou un centre de réparation agréé Sony.

# Indicateurs et messages d'avertissement

Si des indicateurs et messages apparaissent dans le viseur, sur l'écran LCD ou sur l'afficheur, contrôlez les points suivants:

Voir la page indiquée entre parenthèses "( )" pour les détails.

Les indicateurs et messages s'affichent en jaune.

## Indicateurs d'avertissement

### Les têtes vidéo sont encrassées

Clignotement lent:

- Nettoyez-les avec une cassette de nettoyage Sony DVM-12CLD (non fournie) (p. 138).

### La batterie est vide ou presque vide

Clignotement lent:

- La batterie est presque vide.
- La batterie est vide (p. 10).  
Dans certains cas, l'indicateur  clignotera bien que la batterie puisse encore être utilisée pendant 5 à 10 minutes.

### Indicateur de cassette

Clignotement lent:

- La cassette est presque terminée.
- Aucune cassette en place (p. 14).\*
- Le taquet de protection d'enregistrement de la cassette est sorti (rouge) (p. 14).\*

Clignotement rapide:

- La cassette est arrivée en fin de bande (p. 14, 26).\*

### Vous devez éjecter la cassette

Clignotement lent:

- Le taquet de protection d'enregistrement de la cassette est sorti (rouge) (p. 14).\*

Clignotement rapide:

- Il y a condensation d'humidité (p. 137).\*
- La cassette est arrivée en fin de bande (p. 14, 26).\*
- L'autodiagnostic a été activé (p. 133).\*

### L'image fixe est protégée (DCR-TRV11/ TRV20 uniquement)

Clignotement lent:

- L'image fixe est protégée (p. 119).\*

### De la condensation d'humidité s'est déposée\*

Clignotement rapide:

- Ejectez la cassette, éteignez le caméscope et laissez-le pendant une heure avec le logement de cassette ouvert (p. 137).

### Indicateur de mémoire de cassette

Clignotement lent:

- Pas de cassette avec mémoire de cassette en place (p. 123).\*

### Affichage d'autodiagnostic

(p. 133).

### Indicateur d'avertissement du "Memory Stick" (DCR-TRV11/ TRV20 uniquement)

Clignotement lent:

- Aucun "Memory Stick" en place (p. 94).\*

Clignotement rapide:

- Le "Memory Stick" n'est pas lisible dans votre caméscope (p. 92).\*

### Indicateur d'avertissement du "Memory Stick" (DCR-TRV11/ TRV20 uniquement)

Clignotement rapide:

- Le "Memory Stick" n'est pas formaté correctement (p. 87).
- Les données du "Memory Stick" sont corrompues.\*
- Un format de "Memory Stick" différent a été introduit.

### Indicateur de fichier





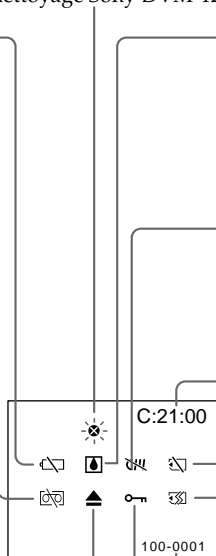















Clignotement lent:

- Le fichier est corrompu.
- Le fichier est illisible.



\* Vous entendez la mélodie ou un bip sonore.

### Messages d'avertissement

-  CLOCK SET Réinitialisez la date et l'heure (p. 91).
-  FOR "InfoLITHIUM"  
BATTERY ONLY Utilisez une batterie "InfoLITHIUM" (p. 10).
-  CLEANING CASSETTE  
Les têtes vidéo sont encrassées (p. 138).
-  FULL La mémoire de cassette est pleine.
-  16BIT AUDIO MODE est mis sur 16BIT (p. 88).\* Vous ne pouvez pas dupliquer de nouveau son.
-  REC MODE REC MODE est mis sur LP (p. 88).\* Vous ne pouvez pas dupliquer de nouveau son.
-  TAPE Il n'y a pas de passage enregistré sur cette cassette. Vous ne pouvez pas dupliquer de nouveau son.
-  "i.LINK" CABLE Le câble i.LINK est raccordé (p. 75).\* Vous ne pouvez pas dupliquer de nouveau son.
-  FULL Le "Memory Stick" est plein.\* (DCR-TRV11/TRV20 uniquement) (p.102)
-   Le taquet de protection contre l'écriture du "Memory Stick" est réglé sur LOCK (p. 92).\* (DCR-TRV11/TRV20 uniquement)
-  NO FILE Aucune image fixe n'est enregistrée dans le "Memory Stick" (p. 112).\* (DCR-TRV11/TRV20 uniquement)
-  NO MEMORY STICK  
Aucun "Memory Stick" en place (p. 94). (DCR-TRV11/TRV20 uniquement)
-  MEMORY STICK ERROR  
Les données du "Memory Stick" sont corrompues.  
(DCR-TRV11/TRV20 uniquement)
-  FORMAT ERROR  
Le "Memory Stick" n'est pas reconnu. Vérifier le format. (p. 93)  
(DCR-TRV11/TRV20 uniquement)
-   DIRECTORY ERROR  
Il y a plus de deux mêmes répertoires.
-  COPY INHIBIT La bande contient des signaux de contrôle de droits d'auteur pour la protection des droits d'auteur de logiciel (p. 123).\*
-  TAPE END La cassette est arrivée en fin de bande (p. 26).\*
-  NO TAPE Introduisez une cassette (p. 14).\*

\* Vous entendez la mélodie ou un bip sonore.

# Utilisation du caméscope à l'étranger

## Utilisation du caméscope à l'étranger

Vous pouvez utiliser le caméscope dans n'importe quel pays avec l'adaptateur d'alimentation secteur fourni sur un courant secteur de 100 à 240 volts, 50/60 Hz.

Pour recharger la batterie, utiliser un adaptateur de fiche [a] (en vente dans le commerce), si nécessaire, la forme de la prise murale [b].

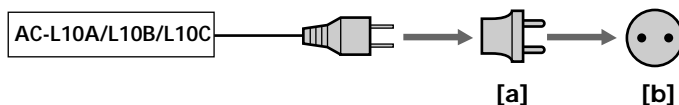

Ce caméscope est de standard NTSC. Pour regarder vos films sur un téléviseur, le téléviseur doit être de standard NTSC et équipé de prises d'entrée audio/video. Vérifiez dans la liste alphabétique suivante les différents standard existants.

### Standard NTSC

Amérique Centrale, Bahamas, Bolivie, Canada, Chili, Colombie, Corée, Equateur, Etats-Unis, Jamaïque, Japon, Mexique, Pérou, Philippines, Surinam, Taiwan, Venezuela, etc.

### Standard PAL

Allemagne, Australie, Autriche, Belgique, Chine, Danemark, Espagne, Finlande, Grande-Bretagne, Hongkong, Italie, Koweït, Malaisie, Norvège, Nouvelle-Zélande, Pays-Bas, Portugal, République slovaque, République tchèque, Singapour, Suède, Suisse, Thaïlande, etc.

### Standard PAL M

Brésil

### Standard PAL N

Argentine, Paraguay, Uruguay

### Standard SECAM

Bulgarie, France, Guyane, Hongrie, Irak, Iran, Monaco, Pologne, Russie, Ukraine, etc.



## Réglage de l'heure par le décalage horaire

Vous pouvez facilement régler l'heure en fonction du décalage horaire. Sélectionnez WORLD TIME dans les réglages de menu. Voir page 84 pour de plus amples informations.



# Entretien et précautions

## Condensation d'humidité

Si vous apportez le caméscope directement d'un endroit froid dans un endroit chaud, de l'humidité risque de se condenser à l'intérieur du caméscope, sur la bande ou sur l'objectif. Si de l'humidité s'est condensée sur la bande, celle-ci peut adhérer au tambour de têtes et être endommagée, ou l'appareil risque de ne pas fonctionner correctement. Si de l'humidité s'est condensée à l'intérieur du caméscope, le bip retentit et l'indicateur  clignote. Si une cassette est insérée dans le caméscope, l'indicateur  clignotera également. L'indicateur de condensation n'apparaît pas si de l'humidité s'est condensée sur l'objectif.

### En cas de condensation d'humidité

Aucune fonction ne peut être utilisée sauf l'éjection de la cassette. Ejectez la cassette, éteignez le caméscope et laissez-le au repos pendant une heure environ en laissant le logement de la cassette ouvert. Vous pouvez à nouveau utiliser le caméscope si l'indicateur  n'apparaît pas lorsque vous remettez le caméscope sous tension.

### Remarque sur la condensation d'humidité

De l'humidité peut se condenser lorsque vous portez le caméscope d'un endroit froid dans un endroit chaud, par exemple, (ou inversement) ou si vous utilisez le caméscope dans un endroit chaud:

- Vous filmez sur les pistes de ski puis rentrez dans une pièce chauffée;
- Vous utilisez votre caméscope dans un endroit chaud après l'avoir sorti d'une voiture ou d'une pièce climatisée;
- Vous utilisez votre caméscope après un orage ou une averse;
- Vous utilisez votre caméscope dans un endroit très chaud et humide.



### Pour éviter la condensation d'humidité

Lorsque vous portez votre caméscope d'un endroit froid dans un endroit chaud, mettez-le dans un sac en plastique que vous prendrez soin de bien fermer. Retirez-le du sac lorsque la température à l'intérieur du sac a atteint la température ambiante (environ une heure plus tard).

### Entretien

#### Nettoyage des têtes vidéo

Pour être sûr d'obtenir une image nette, nettoyez les têtes vidéo lorsqu'elles sont sales. Les têtes vidéo sont peut-être sales lorsque:

- Des motifs en mosaïque apparaissent sur l'image;
- Les images ne changent pas à la lecture;
- Les images n'apparaissent pas du tout;
- L'indicateur  et le message "CLEANING CASSETTE" apparaissent alternativement ou l'indicateur  clignote sur l'écran LCD ou dans le viseur.

Si le problème suivant [a] ou [b] se présente, nettoyez les têtes vidéo pendant 10 secondes avec une cassette de nettoyage Sony DVM-12CLD (non fournie). Vérifiez l'image et si le problème persiste, répétez le nettoyage.

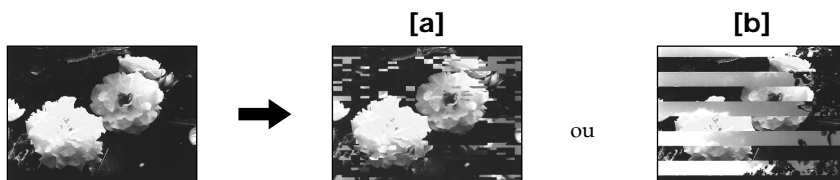

#### Nettoyage de l'écran LCD

Si des traces de doigts ou de la poussière souille l'écran LCD, nous vous conseillons d'utiliser un chiffon de nettoyage LCD (non fourni) pour nettoyer l'écran LCD.

### Recharge de la pile au vanadium-lithium du caméscope

Votre caméscope est livré avec une pile rechargeable au vanadium-lithium qui permet de conserver la date et l'heure, etc., quelle que soit la position du commutateur POWER. La pile au vanadium-lithium est chargée tant que vous utilisez le caméscope. Elle se décharge progressivement si vous n'utilisez pas le caméscope. Cette pile sera complètement déchargée au bout de quatre mois environ si vous n'utilisez pas du tout le caméscope durant cette période. Le fonctionnement du caméscope n'est cependant pas affecté par la pile au vanadium-lithium lorsqu'elle est déchargée. Pour conserver la date et l'heure, etc., chargez la pile si elle est épuisée.

#### Recharge de la pile au vanadium-lithium:

- Branchez le caméscope sur une prise secteur au moyen de l'adaptateur secteur fourni et laissez le caméscope pendant plus de 24 heures avec le commutateur POWER sur la position OFF.
- Installez une batterie complètement chargée dans le caméscope et laissez le caméscope pendant plus de 24 heures avec le commutateur POWER réglé sur OFF.

### Précautions

#### Fonctionnement du caméscope

- Faites fonctionner le caméscope sur le courant continu de 7,2 V (batterie rechargeable) ou 8,4 V (adaptateur secteur).
- Pour le fonctionnement sur le courant secteur ou le courant continu, utilisez les accessoires recommandés dans ce mode d'emploi.
- Si un objet solide ou du liquide pénètre à l'intérieur du caméscope, débranchez-le et faites-le contrôler par un personnel qualifié avant de le remettre en service.
- Évitez toute manipulation brusque du caméscope et tout choc mécanique. Prenez particulièrement soin de l'objectif.
- Réglez le commutateur POWER sur OFF (CHG) lorsque vous n'utilisez pas le caméscope.
- N'enveloppez pas le caméscope dans une serviette par exemple, et ne l'utilisez pas ainsi car il risque de trop chauffer.
- Éloignez le caméscope des champs magnétiques puissants et des vibrations mécaniques.
- N'appuyez pas sur l'écran LCD avec les doigts ou un objet pointu.
- Si vous utilisez le caméscope dans un endroit froid, une image rémanente peut apparaître sur l'écran LCD, mais c'est normal. Ce n'est pas un signe de dysfonctionnement.
- Quand vous utilisez le caméscope, le dos de l'écran LCD peut devenir chaud. Ce n'est pas un signe de dysfonctionnement.

#### Manipulation des cassettes

- N'insérez jamais rien dans les petits orifices à l'arrière de la cassette, car ils servent à détecter le type de bande, son épaisseur et si le taquet est tiré ou non.
- N'ouvrez pas le couvercle de protection de la bande et ne touchez pas la bande.
- Évitez de toucher ou d'endommager les connecteurs. Pour enlever la poussière, nettoyez les connecteurs avec un chiffon doux.

#### Entretien du caméscope

- Retirez la cassette et mettez le caméscope de temps en temps sous tension, faites fonctionner la section CAMERA et la section VCR et reproduisez une cassette pendant environ 3 minutes si vous comptez ne pas utiliser votre caméscope pendant une période prolongée.
- Nettoyez l'objectif avec une brosse douce pour enlever la poussière. S'il y a des traces de doigts, enlevez-les avec un chiffon doux.
- Nettoyez le coffret avec un chiffon doux et sec, ou un chiffon légèrement imprégné d'une solution détergente douce. N'utilisez pas de solvant car la finition pourrait être endommagée.
- Ne laissez pas rentrer de sable dans le caméscope. Si vous l'utilisez sur une plage sableuse ou dans un endroit poussiéreux, protégez-le du sable ou de la poussière. Le sable et la poussière peuvent causer une panne ou des dégâts irréparables.

#### Adaptateur secteur

- Débranchez l'adaptateur secteur de la prise murale si vous ne comptez pas l'utiliser pendant longtemps. Pour débrancher le cordon, tirez sur la fiche et non sur le cordon.
- N'utilisez pas l'adaptateur secteur si le cordon est endommagé, ou si l'adaptateur est tombé ou est endommagé.
- Ne pliez pas trop le cordon d'alimentation secteur et ne posez pas d'objet lourd dessus, car il pourrait être endommagé et provoquer un incendie ou une décharge électrique.

## Entretien et précautions

---

- Evitez que les objets métalliques n'entrent en contact avec les parties métalliques du connecteur, car un court-circuit pourrait endommager l'adaptateur.
- Veillez à ce que les contacts métalliques soient toujours propres.
- N'ouvrez pas l'adaptateur secteur.
- Ne laissez pas tomber l'adaptateur et ne le cognez pas.
- Lorsque vous utilisez l'adaptateur secteur, en particulier pendant la recharge, éloignez-le des récepteurs AM et appareils vidéo pour ne pas perturber la réception AM et l'image vidéo.
- L'adaptateur chauffe quand il est utilisé. Ce n'est pas un signe de dysfonctionnement.
- N'installez pas l'appareil à des endroits qui sont:
  - Extrêmement chauds ou froids
  - Poussièreux ou sales
  - Très humides
  - Soumis à des vibrations

### Batterie rechargeable

- Utilisez seulement le chargeur ou l'appareil vidéo spécifié avec la fonction de charge.
- Pour éviter les accidents dus à un court-circuit, ne laissez pas d'objets métalliques entrer en contact avec les bornes métalliques.
- Gardez la batterie à l'écart du feu.
- N'exposez pas la batterie des températures supérieures à 140°F (60°C), comme dans une voiture garée au soleil ou en plein soleil.
- Gardez la batterie sèche.
- N'exposez pas la batterie à des chocs mécaniques.
- Ne démontez pas et ne modifiez pas la batterie.
- Fixez fermement la batterie sur l'appareil vidéo.
- La batterie ne résiste pas à l'eau. Ne la mouillez pas.
- A moins que vous n'utilisez la batterie rechargeable relativement vite, stockez-la après l'avoir rechargée entièrement et utilisez-la complètement une fois par an.
- Stockez la batterie rechargeable dans un endroit sec et frais.

### Remarques concernant les piles sèches

Afin d'éviter tout dommage dû à la fuite des piles ou à la corrosion, tenez compte des points suivants:

- Insérez les piles avec les pôles + et – dirigés dans le bon sens.
- Ne rechargez pas des piles sèches.
- N'utilisez pas en même temps des piles usées et des piles neuves.
- N'utilisez pas différents types de piles.
- Les piles se déchargent lentement quand elles ne sont pas utilisées.
- N'utilisez pas des piles qui fuient.

### En cas de fuite des piles

- Essuyez soigneusement le liquide dans le logement des piles avant de remplacer les piles.
- Si vous touchez le liquide, lavez-vous bien avec de l'eau.
- Si du liquide entre dans vos yeux, lavez-vous les yeux avec beaucoup d'eau puis consultez un médecin.

En cas de difficulté, débranchez le caméscope et contactez votre revendeur Sony.

# Spécifications

## Caméscope

### Système

#### Système d'enregistrement vidéo

2 têtes rotatives

balayage hélicoïdal

#### Système d'enregistrement audio

Têtes rotatives, système PCM

Quantification: 12 bits (Fs 32 kHz, stéréo 1, stéréo 2), 16 bits

(Fs 48 kHz, stéréo)

#### Signal vidéo

NTSC couleur, normes EIA

#### Cassette utilisable

Minicassette DV portant la marque <sup>mini</sup> DV

#### Vitesse de défilement de la bande

SP: Environ 18,81 mm/s

LP: Environ 12,56 mm/s

#### Temps d'enregistrement/lecture (cassette DVM60)

SP: 1 heure

LP: 1,5 heure

#### Temps d'avance rapide/rembobinage (cassette DVM60)

Approx. 2 min. et 30 secondes

#### Visueur

Visueur électrique (couleur)

#### Dispositif d'image

CCD 1/4 pouce (dispositif à transfert de charge)

DCR-TRV6/TRV11:

Approx. 680.000 pixels

(Efficacité: Approx. 340.000 pixels)

DCR-TRV20:

Approx. 1.070.000 pixels

(Efficacité (fixe): 1.000.000 pixels)

(Efficacité (animation): 690.000 pixels)

#### Objectif

Carl Zeiss

Objectif pour zoom électrique combiné

Diamètre du filtre

DCR-TRV6/TRV11: 1 3/16

pouce (30 mm)

DCR-TRV20E: 1 1/2 pouce

(37 mm)

10× (optique), 120× (numérique)

#### Longueur focale

DCR-TRV6/TRV11:

5/32 - 1 5/16 pouce (3,3 - 33 mm)

DCR-TRV20:

3/16 - 1 11/16 pouce (4,2 - 42 mm)

Converti en appareil photo 35 mm

DCR-TRV6/TRV11:

Mode caméra/mémoire:

1 11/16 - 16 5/8 pouce (42 - 420 mm)

DCR-TRV20:

Mode caméra:

1 15/16 - 19 pouce (48 - 480 mm)

Mode mémoire:

1 5/8 - 15 3/4 pouce (40 - 400 mm)

#### Température de couleur

Automatique, HOLD

(verrouillage), ☼ Intérieur

(3200K), \* Extérieur (5800K)

#### Illumination minimale

DCR-TRV6/TRV11: 5 lux (F 1,7)

DCR-TRV20: 7 lux (F 1,8)

0 lux (en mode Prise de vues nocturne)\*

\* Les sujets invisibles dans

l'obscurité peuvent être

filmés avec une lumière

infrarouge.

### Connecteurs d'entrée/sortie

#### Entrée/sortie S-vidéo

Miniprise DIN à 4 broches

Signal de luminance: 1 Vcc,

75 ohms, asymétrique

Signal de chrominance:

0,286 Vcc

75 ohms, asymétrique

#### Entrée/sortie audio/vidéo

Miniprise audio/vidéo, 1 Vcc,

75 ohms, asymétrique, synchro

négative

327 mV, (impédance de sortie

de plus de 47 kohms)

Impédance de sortie de moins

de 2,2 kilohms/Miniprise stéréo

(ø 3,5 mm)

Impédance d'entrée de plus de

47 kilohms

#### Entrée/sortie DV

Connecteur à 4 broches

#### Prise pour casque d'écoute

Miniprise stéréo (ø 3,5 mm)

#### Prise (LANC) (DCR-TRV6)

#### Prise DIGITAL I/O (LANC)

#### (DCR-TRV11/TRV20)

Mini-miniprise spéciale

(ø 2,5 mm)

#### Prise MIC

Miniprise, 0,388 mV, basse

impédance avec 2,5 à 3,0 V CC,

impédance de sortie 6,8 kilohms

(ø 3,5 mm)

Type stéréo

### Ecran LCD

#### Image

DCR-TRV6:

Type 2,5

2 × 1 1/2 po. (50,3 × 37,4 mm)

DCR-TRV11/TRV20:

Type 3,5

2 7/8 × 2 po. (72,4 × 50,4 mm)

#### Nombre total de points

DCR-TRV6: 200.640 (880 × 228)

DCR-TRV11: 184.800 (840 × 220)

DCR-TRV20: 246.400 (1120 ×

220)

### Généralités

#### Alimentation

7,2 V (batterie rechargeable)

8,4 V (adaptateur secteur)

#### Consommation électrique

#### moyenne

#### (avec batterie)

Pendant l'enregistrement avec

écran LCD

DCR-TRV6: 3,4 W

DCR-TRV11: 3,5 W

DCR-TRV20: 4,5 W

Visueur

DCR-TRV6: 2,5 W

DCR-TRV11: 2,6 W

DCR-TRV20: 3,7 W

#### Température de

#### fonctionnement

32 °F à 104 °F (0 °C à 40 °C)

#### Température d'entreposage

-4 °F à +140 °F

(-20 °C à +60 °C)

#### Dimensions (Approx.)

DCR-TRV6/TRV11:

2 7/8 × 3 3/4 × 6 1/2 pouces

(71 × 93 × 163 mm) (l/h/p)

DCR-TRV20:

2 7/8 × 3 3/4 × 6 3/4 pouces

(71 × 93 × 170 mm) (l/h/p)

## Spécifications

### Poids (approx.)

DCR-TRV6: 1 li. 4 on. (580 g)

DCR-TRV11: 1 li. 5 on. (620 g)

DCR-TRV20: 1 li. 7 on. (680 g)

Caméscope uniquement

DCR-TRV6: 1 li. 7 on. (680 g)

DCR-TRV11: 1 li. 9 on. (720 g)

DCR-TRV20: 1 li. 11 on. (780 g)

Avec batterie rechargeable,  
NP-FM50, cassette DVM60,  
capuchon d'objectif et  
bandoulière

### Accessoires fournis

Voir page 8.

## Adaptateur secteur

### Alimentation Secteur

Secteur 100 - 240 V, 50/60 Hz

Consommation électrique

23 W

### Tension de sortie

DC OUT: 8,4 V, 1,5 A en mode  
de fonctionnement

### Température de fonctionnement

32 °F à 104 °F (0 °C à 40 °C)

### Température d'entreposage

-4 °F à +140 °F (-20 °C à  
+60 °C)

### Dimensions (Approx.)

5 × 1 9/16 × 2 1/2 po.

(125 × 39 × 62 mm) (l/h/d) sans  
les parties saillantes

### Poids (approx.)

9,8 on. (280 g)

sans le cordon d'alimentation

### Longueur des cordons (approx.)

Cordon d'alimentation secteur:

6,6 pieds (2 m)

Cordon de raccordement:

5,2 pieds (1,6 m)

## Batterie rechargeable

### Tension de sortie

DC 7,2 V

### Capacité

8,5 Wh

### Dimensions (Approx.)

1 9/16 × 13/16 × 2 1/4 po.

(38,2 × 20,5 × 55,6 mm)

(l/h/p)

### Poids (approx.)

2,7 on. (76 g)

### Type

Lithium-ion

## "Memory Stick" (DCR-TRV11/TRV20 uniquement)

### Mémoire

Mémoire flash

4Mo: MSA-4A

### Tension de fonctionnement

2,7-3,6V

### Consommation électrique

Approx. 45mA en mode de  
fonctionnement

Approx. 130µA en mode  
d'attente

### Dimensions (Approx.)

2 × 1/8 × 7/8 po.

(50 × 2,8 × 21,5 mm) (l/h/p)

### Poids (approx.)

0,14 on. (4 g)

La conception et les  
spécifications sont sujettes à  
modifications sans préavis.

# Nomenclature

## Camescope

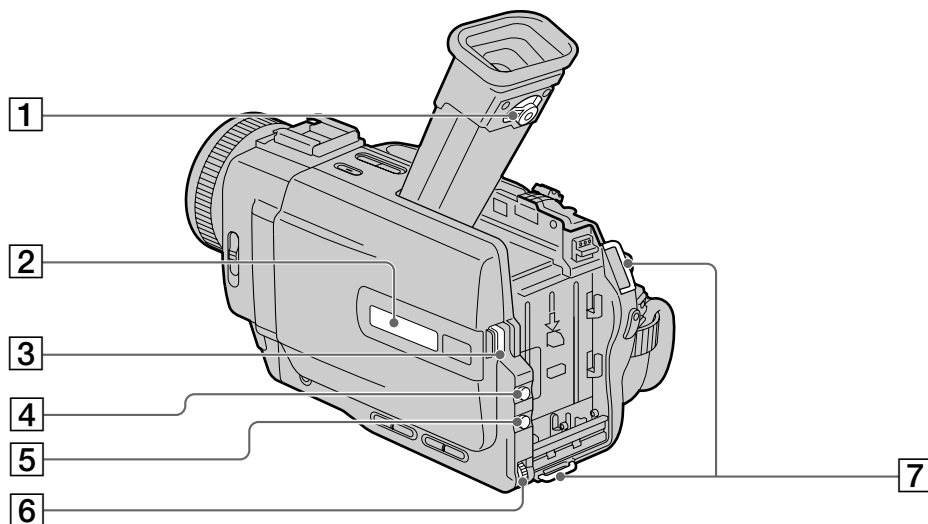

- |                                               |                                            |
|-----------------------------------------------|--------------------------------------------|
| <b>1</b> Levier de réglage dioptrique (p. 18) | <b>4</b> Touche PROGRAM AE (p. 40)         |
| <b>2</b> Afficheur (p. 149)                   | <b>5</b> Touche EXPOSURE (p. 42)           |
| <b>3</b> Touche OPEN (p. 15)                  | <b>6</b> Molette SEL/PUSH EXEC (p. 32, 84) |
|                                               | <b>7</b> Crochets pour la bandoulière      |



Ce logo indique que ce produit est un accessoire d'origine conçu pour les appareils vidéo Sony.

Lorsque vous achetez des produits vidéo Sony, Sony vous conseille d'acheter des accessoires portant le logo "GENUINE VIDEO ACCESSORIES".

### Fixation de la bandoulière

Fixez la bandoulière fournie aux crochets prévus à cet effet.

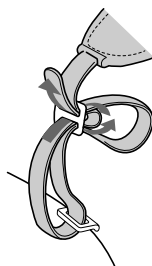

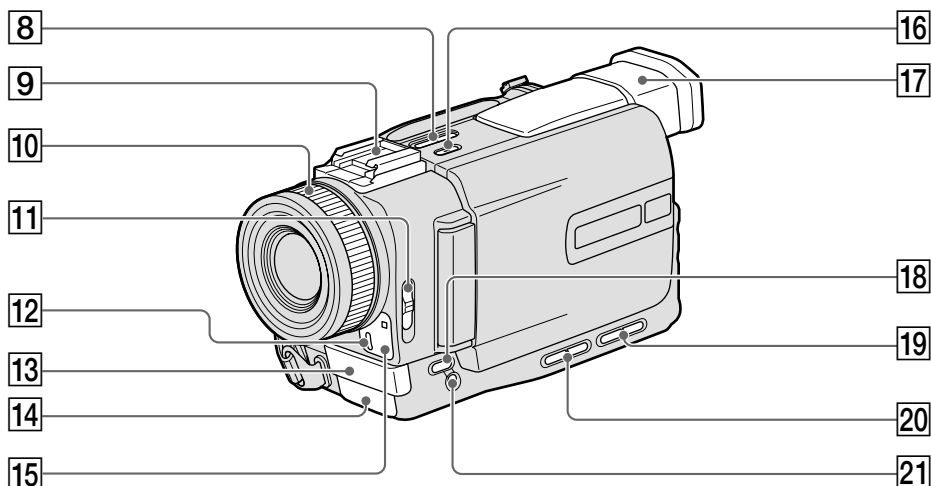

- |                                                          |                                           |
|----------------------------------------------------------|-------------------------------------------|
| <b>8</b> Touches EDITSEARCH (p. 23)                      | <b>15</b> Capteur de télécommande         |
| <b>9</b> Griffes porte-accessoires intelligente (p. 72)  | <b>16</b> Touche SUPER LASER LINK (p. 28) |
| <b>10</b> Bague de mise au point (p. 43)                 | <b>17</b> Viseur (p. 18)                  |
| <b>11</b> Commutateur FOCUS (p. 43)                      | <b>18</b> Touche FADER (p. 34)            |
| <b>12</b> Voyant de tournage (p. 15)                     | <b>19</b> Touches VOLUME (p. 24)          |
| <b>13</b> Microphone                                     | <b>20</b> Touches LCD BRIGHT (p. 17)      |
| <b>14</b> Emetteur de rayons infrarouges (p. 21, 28, 58) | <b>21</b> Touche BACK LIGHT (p. 20)       |



### Remarques sur la griffe porte-accessoires intelligente

- Cette griffe alimente les accessoires optionnels, comme une torche vidéo ou un microphone qui lui sont raccordés.
- Cette griffe est reliée au commutateur POWER ce qui permet de couper et de rétablir l'alimentation fournie par la griffe. Reportez-vous au mode d'emploi de l'accessoire pour les détails.
- Cette griffe intègre un dispositif de sécurité pour que l'accessoire ne bouge pas. Pour rattacher un accessoire, appuyez dessus et poussez à fond. Serrez ensuite la vis.
- Pour enlever l'accessoire, desserrez la vis et appuyez sur l'accessoire puis sortez-le de la griffe.



## Nomenclature

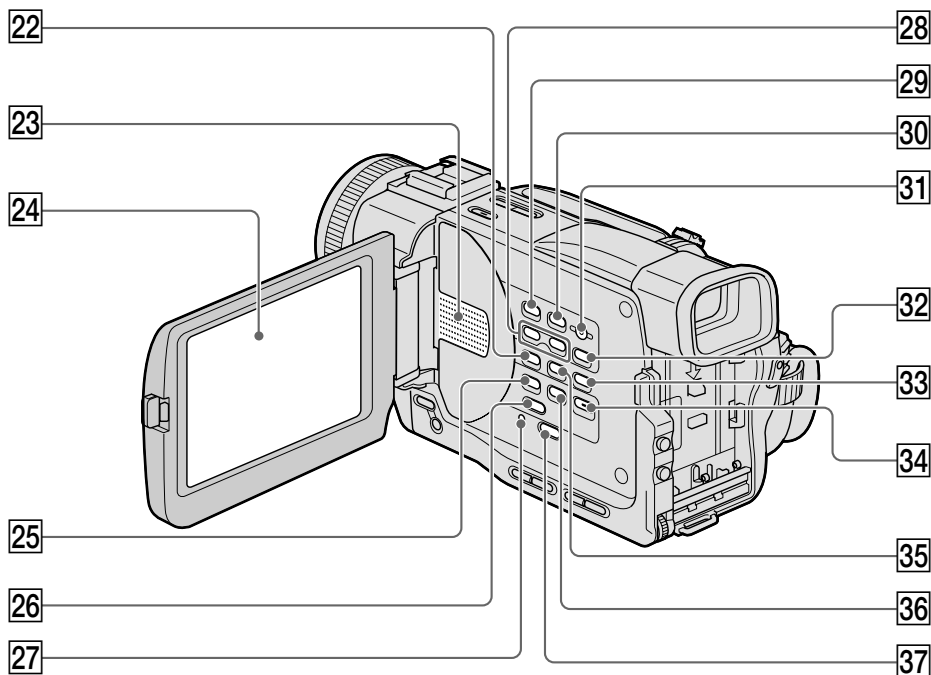

- 22** Touche **DISPLAY** (p. 25)
- 23** Haut-parleur
- 24** Ecran LCD (p. 16)
- 25** Touche **DIGITAL EFFECT** (p. 37, 45)
- 26** Touche **PB ZOOM** (p. 46, 117)
- 27** Touche **RESET** (p. 132)
- 28** Touches **MEMORY +/-**  
(DCR-TRV11/TRV20 uniquement)  
(p. 105, 113)
- 29** Touche **MEMORY PLAY**  
(DCR-TRV11/TRV20 uniquement)  
(p. 112)
- 30** Touche **MEMORY INDEX**  
(DCR-TRV11/TRV20 uniquement)  
(p. 113)
- 31** Touche **MEMORY DELETE**  
(DCR-TRV11/TRV20 uniquement)  
(p. 120)
- 32** Touche **MEMORY MIX**  
(DCR-TRV11/TRV20 uniquement)  
(p. 105)
- 33** Touche **END SEARCH** (p. 23)
- 34** Touche **MENU** (p. 32, 84)
- 35** Touche **DATA CODE** (p. 25)
- 36** Touche **TITLE** (p. 76, 80)
- 37** Touche **SELFTIMER** (p. 22, 30, 103)

## Nomenclature

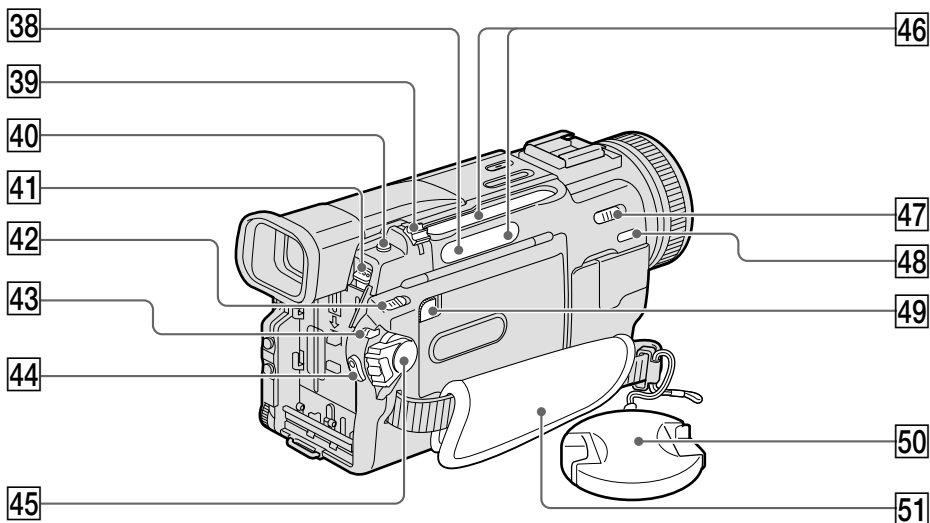

**38** Témoin d'accès (DCR-TRV11/TRV20 uniquement) (p. 94)

**39** Levier de zoom motorisé (p. 19)

**40** Touche PHOTO (p. 29, 99)

**41** Bouton de libération de batterie (p. 9)

**42** Touche MEMORY OPEN (DCR-TRV11/TRV20 uniquement) (p. 94)

**43** Commutateur LOCK (DCR-TRV11/TRV20 uniquement) (p. 15)

**44** Touche START/STOP (p. 15)

**45** Commutateur POWER (p. 15)

**46** Touches de contrôle vidéo (p. 24)

■ STOP (arrêt)

◀ REW (rembobinage)

▶ PLAY (lecture)

▶▶ FF (avance rapide)

|| PAUSE (pause)

● REC (enregistrement)

Les touches de contrôle s'allument lorsque vous mettez le commutateur POWER sur VCR.

**47** Commutateur NIGHTSHOT (p. 21)

**48** Touche SUPER NIGHTSHOT (p. 21)

**49** Touche MEMORY RELEASE (DCR-TRV11/TRV20 uniquement) (p. 94)

**50** Capuchon d'objectif (p. 15)

**51** Sangle

### Fixation de la sangle

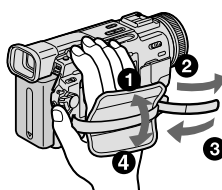

Saisissez bien la sangle.

## Nomenclature

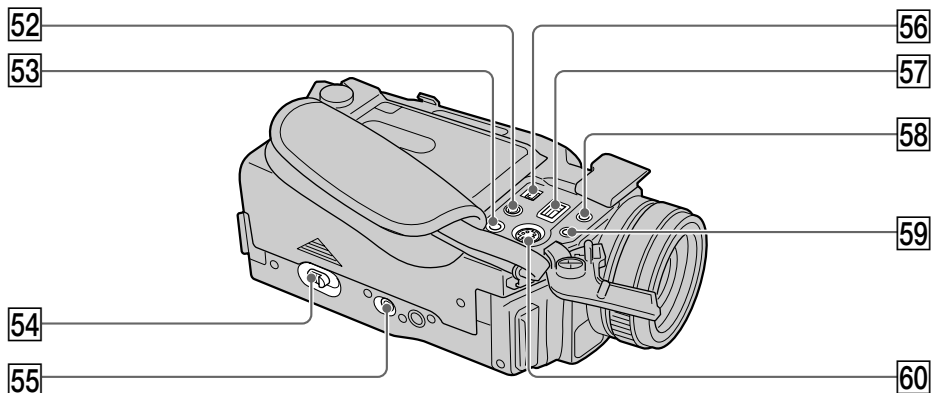

**52** Prises AUDIO/VIDEO (p. 27, 53, 66)

**53** Prise  (casque d'écoute)  
Lorsque vous utilisez un casque, le son du haut-parleur du caméscope est coupé.

**54** Levier d'ouverture/éjection (p. 14)

**55** Douille de pied photographique  
Assurez-vous que la longueur de la vis du pied est inférieure à 9/32 po. (6.5 mm). Sinon vous ne pourrez pas fixer correctement le pied et la vis risque d'endommager le caméscope.

**56**  Prise DV IN/OUT (p. 54, 65, 68)

Ce symbole "i.LINK" est une marque de commerce de Sony Corporation et indique que ce produit est conforme aux spécifications IEEE 1394-1995 et leurs révisions.

La prise  DV IN/OUT est compatible i.LINK.

**57** Prise d'entrée de courant continu (DC IN) (p. 10)

**58** Prise de contrôle DIGITAL I/O/ (LANC) (DCR-TRV11/TRV20 uniquement)

Prise de contrôle LANC (DCR-TRV6 uniquement)

LANC vient de Local Application Control Bus system. La prise de contrôle  sert à contrôler le transport de la bande d'un appareil vidéo et des périphériques qui lui sont raccordés. Cette prise a la même fonction que les connecteurs CONTROL L ou REMOTE.

**59** Prise de microphone (alimentation à l'enfichage) (PLUG IN POWER)

Pour raccorder un microphone externe (non fourni). Cette prise accepte aussi les microphones alimentables à l'enfichage.

**60** Prise S-vidéo (p. 27, 53, 66)

### Remarque sur l'objectif Carl Zeiss

Ce caméscope est muni d'un objectif Carl Zeiss pouvant reproduire des images de haute qualité.

L'objectif de ce caméscope a été conçu conjointement par Carl Zeiss en Allemagne et Sony Corporation. Il adopte le système de mesure MTF\* pour caméras vidéo et offre la qualité d'image commune aux objectifs Carl Zeiss.

\* MTF est une abréviation de Modulation Transfer Function/Factor.

La valeur indique la quantité de lumière transmise par un sujet et pénétrant dans l'objectif.

## Télécommande

Les touches qui ont le même nom sur la télécommande et le caméscope fonctionnent de la même façon.

RMT-808

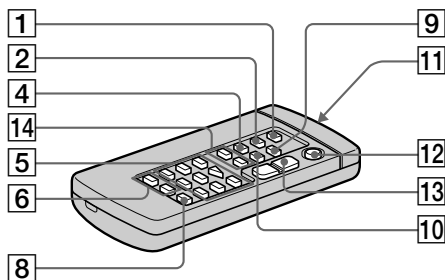

RMT-811

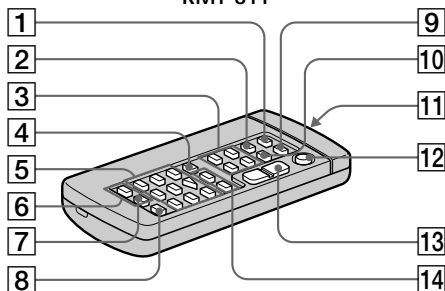

- 1 Touche PHOTO (p. 29, 99)
- 2 Touche DISPLAY (p. 25)
- 3 Touches de mémoire  
Touches de PLAY/INDEX +/- (p. 105)
- 4 Touche de mode de recherche  
(p. 48, 49, 51)
- 5 Touches de contrôle vidéo (p. 24)
- 6 Touche REC (p. 66, 68, 70)
- 7 Touche d'inscription de marques  
d'impression (MARK) (DCR-TRV11/  
TRV20 uniquement) (p. 63, 66, 68, 70)

- 8 Touche de doublage son (AUDIO DUB)  
(p. 74)
- 9 Touche de mémorisation du point  
zéro (ZERO SET MEMORY) (p. 47)
- 10 Touche de code de données (DATA  
CODE) (p. 25)
- 11 Emetteur  
Dirigez-le vers le capteur du caméscope  
pour piloter le caméscope après l'avoir  
mis sous tension.
- 12 Touche START/STOP (p. 15)
- 13 Touche de zoom motorisé (p. 19)
- 14 Touches ◀◀ / ▶▶ (p. 48, 49, 51)

### Pour préparer la télécommande

Insérez deux piles format AA (R6) en faisant correspondre les indications + et - des piles avec celles du logement des piles.

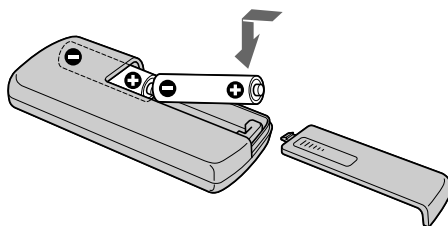

### Remarques à propos de la télécommande

- N'exposez pas le capteur de la télécommande à des sources lumineuses puissantes comme la lumière directe du soleil ou un éclairage puissant, sinon la télécommande ne fonctionnera pas.
- Le caméscope utilise le mode de télécommande VTR 2. Les modes de télécommande 1, 2 et 3 permettent de distinguer le caméscope d'autres magnétoscopes Sony et d'éviter les interférences de télécommande. Si vous utilisez un autre magnéscope Sony avec le mode de télécommande VTR 2, il est conseillé de changer le mode de télécommande ou de masquer le capteur infrarouge du magnéscope avec du papier noir.

## Indicateurs de fonctionnement

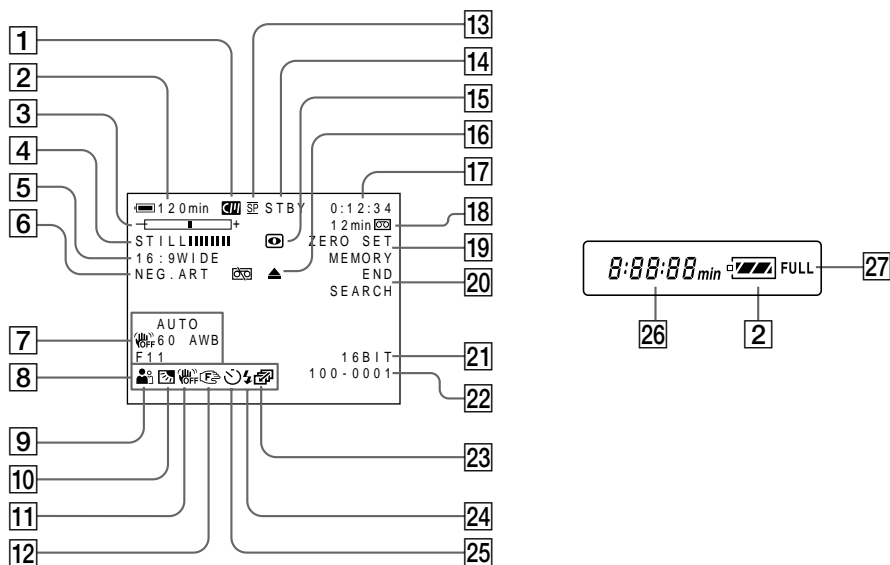

- 1 Indicateur de mémoire de cassette (p. 20, 123)
- 2 Indicateur d'autonomie de la batterie (p. 20)
- 3 Indicateur de zoom (p. 19) / Indicateur d'exposition (p. 42) / Indicateur de nom de fichier de données (DCR-TRV11/TRV20 uniquement) (p. 92)
- 4 Indicateur d'effet numérique (p. 37) / Indicateur MEMORY MIX (DCR-TRV11/TRV20 uniquement) (p. 104) / Indicateur FADER (p. 34)
- 5 Indicateur 16:9 WIDE (p. 33)
- 6 Indicateur d'effet d'image (p. 36)
- 7 Indicateur de code de données (p. 26)
- 8 Indicateur de luminosité de l'écran LCD (p. 17) / Indicateur de volume (p. 24) / Indicateur de date (p. 20)
- 9 Indicateur de programme d'exposition automatique (p. 40)
- 10 Indicateur de compensation de contre-jour (p. 20)
- 11 Indicateur de stabilisateur hors service (p. 85)
- 12 Indicateur de mise au point manuelle/infini (p. 43)
- 13 Indicateur de mode d'enregistrement (p. 20, 88)
- 14 Indicateur d'attente/tournage (p. 15) / Indicateur de mode de contrôle vidéo (p. 26) / Indicateur de la taille d'image (p. 97) / Indicateur du mode de qualité d'image (DCR-TRV11/TRV20 uniquement) (p. 95)
- 15 Indicateur de prise de vues nocturne (p. 21)
- 16 Indicateurs d'avertissement (p. 134)
- 17 Compteur de bande (p. 47) / Indicateur de code temporel (p. 20) / Indicateur d'autodiagnostic (p. 133) / Indicateur de mode photo (p. 29) / Indicateur de mode mémoire (DCR-TRV11/TRV20 uniquement) (p. 99) / Indicateur de numéro d'image (DCR-TRV11/TRV20 uniquement) (p. 113)
- 18 Indicateur de longueur de bande restante (p. 20) / Indicateur de lecture de mémoire (DCR-TRV11/TRV20 uniquement) (p. 113)
- 19 Indicateur de mémorisation du point zéro (ZERO SET MEMORY) (p. 47)
- 20 Indicateur de recherche de fin d'enregistrement (END SEARCH) (p. 23)
- 21 Indicateur de mode audio (p. 88)
- 22 Indicateur de nom de fichier de données (DCR-TRV11/TRV20 uniquement) (p. 104) Cet indicateur apparaît quand les fonctions MEMORY MIX sont en service. / Indicateur de temps (p. 20)
- 23 Indicateur de mode continu (DCR-TRV11/TRV20 uniquement) (p. 101)
- 24 Indicateur de flash vidéo  
Cet indicateur apparaît quand vous utilisez un flash vidéo (non fourni).
- 25 Indicateur de déclencheur automatique (p. 22)
- 26 Indicateur d'autonomie de la batterie (p. 47) / Compteur de bande (p. 10) / Compteur mémoire (DCR-TRV11/TRV20 uniquement) / Indicateur de code temporel (p. 20, 113)
- 27 Indicateur de charge complète (p. 10)

# Aperçu rapide des fonctions

---

## Fonctions utilisées pour le réglage de l'exposition (dans le mode d'enregistrement)

- Dans les lieux sombres  
NIGHTSHOT (p. 21)  
Mode Faible éclairage (p. 40)  
Mode Crépuscule et lune (p. 40)
- Sous un éclairage insuffisant
- Dans un environnement sombre, coucher du soleil, feux d'artifices ou vues de nuit
- Prise de vues à contre-jour  
BACK LIGHT (p. 20)  
Mode Projecteur (p. 40)
- Sous des projecteurs, comme au théâtre ou lors d'une fête
- Sous un éclairage puissant ou une lumière réfléchie, comme au bord de la mer et sur les pistes de ski  
Mode Plage et ski (p. 40)

## Fonctions permettant de renforcer l'impact des images enregistrées (dans le mode d'enregistrement)

- Transition douce entre les scènes  
FADER (p. 34)
- Photographie d'une image fixe  
TAPE PHOTO (p. 29)/MEMORY PHOTO (p. 99)  
PICTURE EFFECT (p. 36)/DIGITAL EFFECT (p. 37)  
Mode Portrait (p. 40)
- Traitement numérique de l'image enregistrée  
TITLE (p. 76)
- Création d'un fond doux pour faire ressortir un sujet
- Incrustation d'un titre

## Fonctions permettant d'obtenir des films plus naturels (dans le mode d'enregistrement)

- Prévention de la détérioration de l'image lors de l'utilisation du zoom numérique  
D ZOOM [MENU] (p. 84)
- Mise au point manuelle  
Mise au point manuelle (p. 43)
- Prise de vues de sujets éloignés  
Mode Paysage (p. 40)
- Prise de vues de sujets rapides  
Mode Sport (p. 40)

## Fonctions utilisées pour le montage (dans le mode d'enregistrement)

- Visionnage de l'image sur un téléviseur grand écran  
Mode grand écran (p. 33)
- Visionnage des images avec un ordinateur personnel (DCR-TRV11/TRV20 uniquement)  
"Memory Stick" (p. 92)

## Fonctions utilisées après l'enregistrement (dans le mode de lecture)

- Trucage numérique d'images enregistrées  
PICTURE EFFECT (p. 44)/DIGITAL EFFECT (p. 45)  
Code de données (p. 25)
- Affichage de la date/heure ou des divers réglages
- Localisation rapide d'une scène  
Mémorisation du point zéro (p. 47)
- Recherche d'une scène titrée  
Recherche de titre (p. 48)
- Recherche d'une scène enregistrée dans le mode photo  
Recherche de photo (p. 51)
- Balayage des scènes dans le mode photo  
Balayage des photos (p. 52)
- Lecture du son en monophonie ou de la bande son secondaire  
HiFi SOUND [MENU] (p. 84)
- Reproduction d'une image sur un téléviseur sans raccorder de câble  
SUPER LASER LINK (p. 28)
- Agrandissement d'images fixes  
PB ZOOM (p. 46)/MEMORY PB ZOOM (DCR-TRV11/TRV20 uniquement) (p. 117)

# Index

## A, B

Adaptateur de port série .....	114
Adaptateur secteur .....	10
Affichage INDEX (Multiple) .....	113
AUDIO MIX .....	86
AUTO SHTR .....	85
BACK LIGHT .....	20
Balance des blancs .....	32
balayage des photos .....	52
Balayage par saut .....	26
bandoulière .....	143
Batterie "InfoLITHIUM" .....	12
Batterie rechargeable .....	9
Bip .....	90
BOUNCE .....	34

## C, D

Câble de raccordement audio/ vidéo .....	27, 53, 66
Câble de raccordement DV .....	54, 68
Capteur de télécommande ...	144
Casque .....	138
Cassette à double piste son .....	124
Cassette stéréo .....	124
Chevauchement mémoire ...	104
Code de données .....	25
Code temporel .....	20
Compteur de bande .....	20, 47
Condensation d'humidité ...	138
Copie d'une cassette .....	53
DEMO .....	89
Diaporama .....	118
DIGITAL EFFECT .....	37, 45
DIGITAL I/O/Ⓛ (LANC) ...	147
DISPLAY .....	25
Double son .....	72
Durée d'enregistrement .....	11

## E

Ecran LCD .....	16
EDITSEARCH .....	23
Émetteur infrarouge ...	21, 28, 58
En continu .....	113
END SEARCH .....	23, 26
Enregistrement avec déclencheur automatique ...	22
Enregistrement de photo .....	29
Exposition .....	42

## F, G, H

FADER .....	34
FLASH MOTION .....	37
FOCUS .....	43
Fonction de conversion du signal .....	65
Fondu en entrée/sortie .....	34
Fondu en mosaïque .....	34

Format .....	92
Grand angle .....	19
Griffe porte-accessoire intelligente .....	144
HiFi SOUND .....	86

## I, J, K, L

i.LINK .....	125
Incrustation de chrominance mémoire .....	104
Incrustation de luminance mémoire .....	104
Incrustation en chrominance .....	104
Indicateur d'autonomie de la batterie .....	20
Indicateur de bande restante .....	20
Indicateurs d'avertissement .....	134
Indicateurs de fonctionnement .....	149
JPEG .....	92
LANC .....	147
Lecture au ralenti .....	26
LUMINANCEKEY .....	37

## M, N

Marque d'impression .....	122
Mémoire de cassette .....	7, 124
Mémoire PB ZOOM .....	117
Mémorisation du point zéro .....	47
M. FADER .....	34
Memory Stick .....	92
Microphone externe (non fourni) .....	147
Mise au point manuelle .....	42
Mode audio .....	88
Mode de qualité d'image .....	95
Mode grand écran .....	33
Mode miroir .....	16
Molette SEL/PUSH EXEC ...	84
MONOTONE .....	34
Montage par insertion .....	70
Montage programmé numérique .....	55
NIGHTSHOT .....	21

## O, P, Q

OLD MOVIE .....	37
OVERLAP .....	34, 104
Pause de lecture .....	26
PB ZOOM .....	46
PICTURE EFFECT .....	36, 44
Prise pour casque .....	147
Prise S-vidéo .....	27, 53, 66
PROGRAM AE .....	40
Protection d'images .....	119

## R

Raccordement (copie d'une cassette) ...	53, 108
(visionnage sur un téléviseur) .....	28
RANDOM DOT .....	34
Recharge complète .....	10
Recharge de la batterie .....	10
Recharge de la pile au vanadium-lithium .....	138
Recharge normale .....	10
Recherche d'image .....	26
Recherche de date .....	49
Recherche de titre .....	48
Recherche des photos .....	51
Réglage de l'horloge .....	91
Réglage du viseur .....	18
Réglages de menu .....	84
RESET .....	132
Revue d'enregistrement .....	23

## S

Sangle .....	146
SelfAffichage d'autodiagnostic .....	133
SLOW SHUTTER .....	37
Son principal .....	124
Son secondaire .....	86
Sources d'alimentation (batterie de voiture) .....	13
(batterie rechargeable) .....	9
(secteur) .....	13
Standard NTSC .....	136
Standards de télévision couleur .....	136
STEADYSHOT .....	85
STILL .....	37
SUPER LASER LINK .....	28
SUPER NIGHTSHOT .....	21

## T, U, V

Taquet de protection contre l'écriture .....	14
Télécommande .....	148
Téléobjectif .....	19
Titrage d'une cassette .....	82
Titre .....	76, 80
TRAIL .....	37
Transition .....	16

## W, X, Y, Z

WIPE .....	34
WORLD TIME .....	90
Zoom .....	19
Zoom électrique .....	19

