

Digital Video Camera Recorder

Manual de instrucciones

Antes de utilizar la unidad, lea cuidadosamente este manual y consérvelo para futuras referencias.

Manual de instruções

Antes de utilizar o aparelho, leia atentamente este manual e guarde-o para futuras consultas.

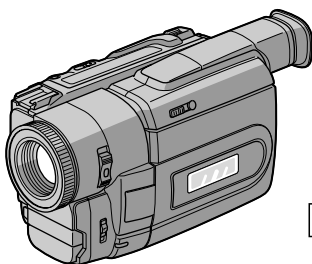

Digital Handycam

Digital 8
DCR-TRV410 



Español

¡Bienvenido!

Gracias por su compra de esta videocámara Sony Digital Handycam. Con su Digital Handycam, podrá capturar esos preciosos momentos de la vida con una calidad de imagen y sonido superior.

Su Digital Handycam está repleta de características avanzadas, pero a la vez es de fácil manejo. Pronto estará produciendo vídeo familiar que podrá disfrutar años y años.

AVISO

Para evitar incendios o el riesgo de electrocución, no exponga la unidad a la lluvia ni a la humedad.

Para evitar sacudidas eléctricas, no abra la caja. Para hacer reparaciones, acuda a personal cualificado solamente.

Português

Bem-vindo!

Congratulações pela aquisição desta videocâmara Sony Digital Handycam. Com a sua Digital Handycam, estará bem equipado para capturar os momentos preciosos da vida com qualidades de imagem e som superiores.

A sua Digital Handycam vem provida de características avançadas, mas é, ao mesmo tempo, de muito fácil manejo. Em pouco tempo, estará a produzir montagens personalizadas de vídeo doméstico para desfrutar pelos anos a frente.

ADVERTÊNCIA

Para evitar riscos de incêndio ou de choque eléctrico, não exponha o aparelho à chuva ou humidade.

Para evitar descargas eléctricas, não abra o aparelho. Solicite assistência somente a técnicos qualificados.

Índice

Comprobación de los accesorios suministrados	5
Guía de inicio rápido	6

Preparativos

Utilización de este manual	10
Paso 1 Preparación de la fuente de alimentación	12
Instalación de la batería	12
Carga de la batería	13
Conexión a un tomacorriente de la red	18
Paso 2 Inserción de un videocasete	20

Videofilmación – Operaciones básicas

Videofilmación de imágenes	22
Videofilmación de motivos a contraluz (BACK LIGHT)	29
Videofilmación en la oscuridad (Videofilmación nocturna)	30
Comprobación de la videofilmación – Búsqueda de fin (END SEARCH)/ Búsqueda para edición (EDITSEARCH)/Revisión de la grabación	32

Reproducción – Operaciones básicas

Reproducción de una cinta	34
Contemplación de grabaciones en un televisor	39

Operaciones de videofilmación avanzadas

Grabación de fotografías	43
Utilización del modo panorámico	46
Utilización de la función de aumento gradual y desvanecimiento	48
Utilización de efectos especiales – Efecto de imagen	51
Utilización de efectos especiales – Efecto digital	53
Utilización de la función exposición automática programada (PROGRAM AE)	56
Ajuste manual de la exposición	59
Enfoque manual	60
Inserción de una escena	62

Operaciones avanzadas de reproducción

Reproducción de una cinta con efectos de imagen	64
Reproducción de una cinta con efectos digitales	65
Localización rápida de una escena utilizando la función de memorización de cero	67
Búsqueda de una grabación mediante la fecha	68
Búsqueda de fotos – Búsqueda de fotos/ Exploración de fotos	70

Edición en otro equipo

Duplicación de una cinta	72
Grabación de programas de video o de televisión	76
Inserción de una escena desde una videograbadora	78

Personalización de su videocámara

Cambio de los ajustes del menú (MENU)	81
Reajuste de la fecha y la hora	92

Información adicional

Sistema Digital8 D , grabación y reproducción	94
Cambio de la pila de litio de su videocámara	97
Solución de problemas	99
Visualización de autodiagnóstico	103
Indicadores y mensajes de advertencia	104
Utilización de su videocámara en el extranjero	111
Información sobre el mantenimiento y precauciones	112
Especificaciones	117

Referencia rápida

Identificación de partes y controles	119
Guía rápida de funciones	128
Índice alfabético	130

Índice

Verificação dos acessórios fornecidos	5
Guia de Início Rápido	8

Instruções preliminares

Utilização deste manual	10
Passo 1 Preparação da fonte de alimentação	12
Instalação da bateria recarregável	12
Carregamento da bateria recarregável	13
Ligação à rede eléctrica	18
Passo 2 Inserção de uma cassette	20

Gravação – Básicos

Gravação de uma imagem	22
Filmagem de objectos em contraluz (BACK LIGHT)	29
Filmagem no escuro (Filmagem Nocturna)	30
Verificação da gravação – END SEARCH/EDITSEARCH/ Revisão de Grav.	32

Reprodução – Básicos

Reprodução de uma cassette	34
Assistência de gravações no televisor	39

**Operações de gravação
avançadas**

Fotofilmmagem	43
Utilização do modo panorâmico	46
Utilização da função de fusão	48
Utilização de efeitos especiais – Efeito de imagem	51
Utilização de efeitos especiais – Efeito digital	53
Utilização da função PROGRAM AE	56
Ajuste manual da exposição	59
Focagem manual	60
Inserção de uma cena	62

**Operações de reprodução
avançadas**

Reprodução de uma cassette com efeitos de imagem	64
Reprodução de uma cassette com efeitos digitais	65
Localização rápida de uma cena através da função de memória do ponto zero	67
Busca de uma gravação pela data	68
Busca por fotografias – Busca de foto/Pesquisa de fotos	70

**Edição em outros
equipamentos**

Duplicação de uma cassette	72
Gravação de programas vídeo ou de TV	76
Inserção de uma cena de um videogravador	78

**Personalização da sua
videocâmara**

Alteração dos parâmetros MENU	81
Reacerto da data e da hora	92

Informações adicionais

Sistema Digital8  , gravação e reprodução	94
Substituição da pilha de lítio na sua videocâmara	97
Verificação de problemas	105
Indicação de auto-diagnóstico	109
Mensagens e indicadores de advertência	110
Utilização da videocâmara no exterior	111
Informações sobre manutenção e precauções	112
Especificações	118

Rápida referência

Identificação das partes e dos controlos	119
Guia Rápido de Função	129
Índice remissivo	131

Comprobación de los accesorios suministrados

Compruebe si ha recibido los accesorios siguientes con su videocámara.

Verificação dos acessórios fornecidos

Verifique se os acessórios a seguir foram fornecidos juntamente com a sua videocâmara.

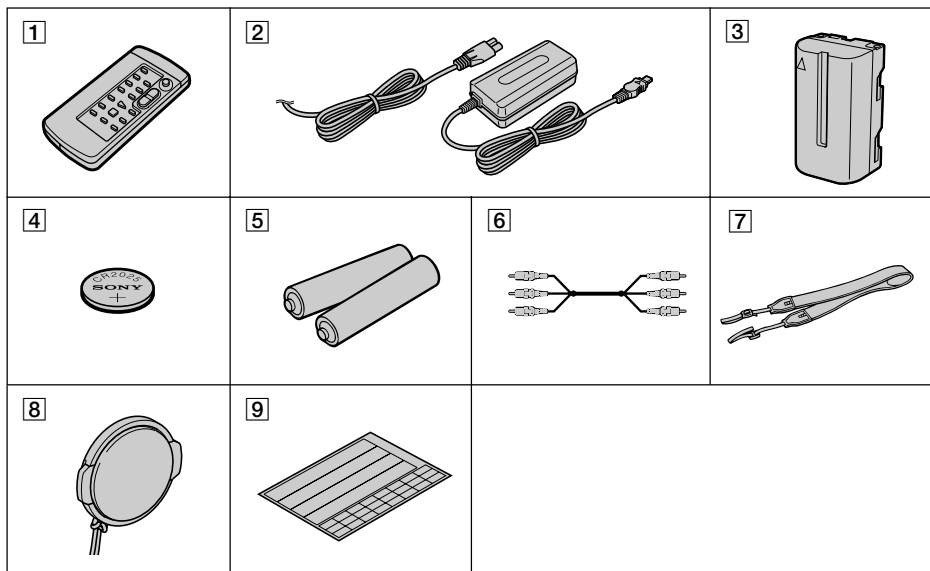

1 Mando a distancia inalámbrico (1) (pág. 124)

2 Adaptador de alimentación de CA AC-L10A/L10B/L10C (1), Cable de alimentación (1) (pág. 13)

3 Batería recarregável NP-F330 (1) (pág. 12, 13)

4 Pila de litio CR2025 (1) (pág. 97)
La pila de litio ya está instalada en su videocámara.

5 Pilas R6 (tamaño AA) para el mando a distancia (2) (pág. 125)

6 Cable conector de audio/vídeo (1) (pág. 45)

7 Bandolera (1) (pág. 122)

8 Tapa del objetivo (1) (pág. 22)

9 Lámina de etiquetas para videocassetes (1)
Pegue estas etiquetas en los videocassetes grabados.

1 Telecomando sem fio (1) (pág. 124)

2 Adaptador CA AC-L10A/L10B/L10C (1), Cabo de alimentação CA (1) (pág. 13)

3 Bateria recarregável NP-F330 (1) (pág. 12, 13)

4 Pilha de lítio CR2025 (1) (pág. 97)
A pilha de lítio já vem instalada na sua videocâmara.

5 Pilhas R6 (tamanho AA) para o telecomando (2) (pág. 125)

6 Cabo de ligação A/V (1) (pág. 45)

7 Alça tiracolo (1) (pág. 122)

8 Tampa da objectiva (pág. 22)

9 Folha de etiqueta para cassette (1)
Cole esta etiqueta na cassette gravada.

Guía de inicio rápido



En este capítulo se presentan las funciones básicas de su videocámara. Para más información, consulte las páginas entre paréntesis “()”.

1 Conexión del cable de alimentación (pág. 18)

Cuando utilice su videocámara en exteriores, use la batería (pág. 12).

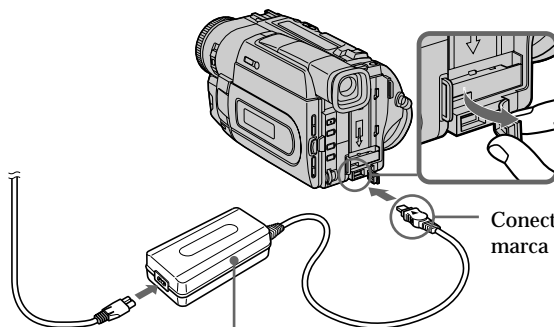

Abra la cubierta de la toma DC IN.

Conecte la clavija con la marca ▲ hacia arriba.

Adaptador de alimentación de CA (suministrado)

2 Inserción de un videocasete (pág. 20)

- 1** Deslice EJECT en el sentido de la flecha manteniendo presionado el pequeño botón azul.



- 2** Inserte el videocasete en el compartimiento para el mismo con su ventanilla hacia afuera.

- 3** Cierre el compartimiento del videocasete presionando la marca “PUSH” del mismo. El compartimiento del videocasete descenderá automáticamente.

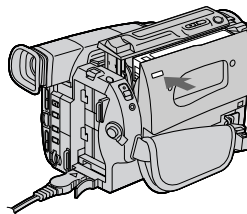
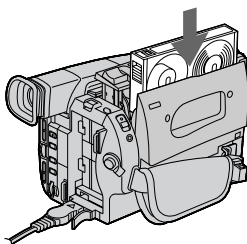
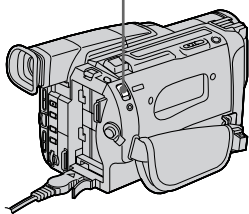

3

Videofilmación de imágenes (pág. 22)

1 Quite la tapa del objetivo.

2 Ponga el selector POWER en CAMERA manteniendo presionado el pequeño botón verde.

POWER
CAMERA
OFF
VTR

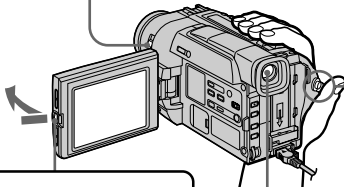
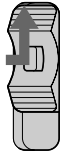

3 Abra el panel de cristal líquido manteniendo presionado OPEN.

Visor
Cuando el panel de cristal líquido esté cerrado, utilice el visor colocando su ojo contra el ocular.

4 Gire STANDBY hasta STANDBY. En la pantalla de cristal líquido aparecerán imágenes.

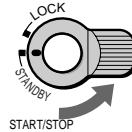

5 Presione el botón rojo. Su videocámara comenzará a grabar. Para parar la grabación vuelva a presionar el botón rojo.



4

Contemplación de las imágenes de reproducción en el visor (pág. 34)

1 Ponga el selector POWER en VTR manteniendo presionado el pequeño botón verde.

POWER
CAMERA
OFF
VTR

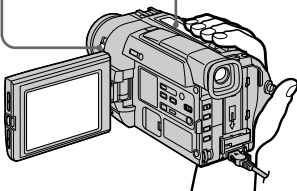

2 Para rebobinar la cinta, presione ◀◀.



3 Para iniciar la reproducción, presione ▶.



Nota

No tome su videocámara sujetándola por el visor ni por el panel de cristal líquido.

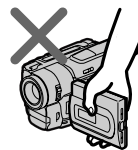

Guia de Início Rápido



Este capítulo introduz as características básicas da sua videocâmara. Consulte as páginas entre parênteses « () » quanto a maiores informações.

1 Ligação do cabo de alimentação CA (pág. 18)

Utilize a bateria recarregável quando for utilizar a videocâmara em exteriores (pág. 12).

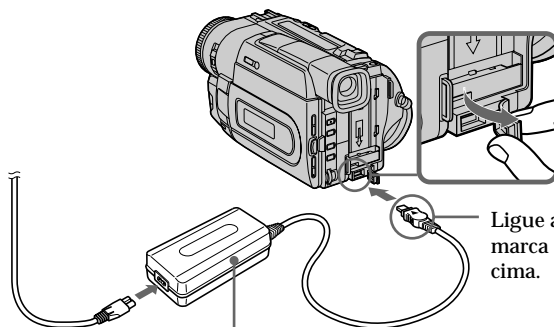

Abra a tampa da tomada DC IN.

Ligue a ficha com a sua marca ▲ voltada para cima.

Adaptador CA (fornecido)

2 Inserção de uma cassette (pág. 20)

- 1** Deslize EJECT na direcção indicada pela seta enquanto pressiona a pequena tecla azul.



- 2** Insira uma cassette dentro do compartimento de cassette com a sua janela voltada para fora.

- 3** Feche o compartimento de cassette mediante o pressionamento da marca «PUSH» no mesmo. O compartimento de cassette descende automaticamente.

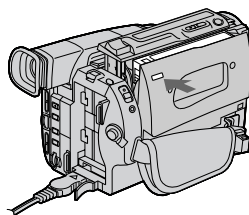
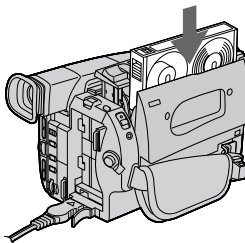
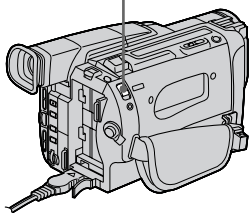

3

Gravação de uma imagem (pág. 22)

1 Remova a tampa da objectiva.

2 Ajuste o interruptor POWER a CAMERA enquanto pressiona a pequena tecla verde.

POWER
CAMERA ■
OFF ■
VTR ■

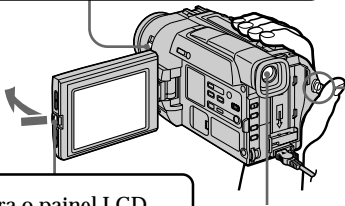
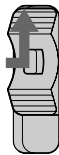

3 Abra o painel LCD enquanto pressiona OPEN.

Visor electrónico

Quando o painel LCD estiver fechado, utilize o visor electrónico posicionando o seu olho contra o ocular.

4 Gire STANDBY até STANDBY. A imagem aparece no visor electrónico.



5 Carregue na tecla vermelha. A sua videocâmara começa a gravar. Para cessar a gravação, pressione a tecla vermelha novamente.



4

Monitorização da imagem de reprodução no visor electrónico (pág. 34)

1 Ajuste o interruptor POWER a VTR enquanto pressiona a pequena tecla verde.

POWER
CAMERA ■
OFF ■
VTR ■

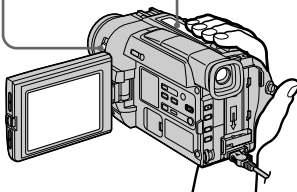
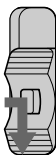

2 Carregue em ◀◀ para rebobinar a fita.



3 Carregue em ▶▶ para iniciar a reprodução.



NOTA

Não levante a sua videocâmara segurando-a pelo visor electrónico ou pelo painel LCD.



Utilización de este manual

Cuando lea este manual, las teclas y los ajustes de su videocámara se mostrarán en mayúsculas. p. ej. Ponga el selector POWER en CAMERA. Cuando realice una operación, oírás un pifido para notificarle que tal operación se ha realizado.

Antes de utilizar su videocámara

Con su videocámara digital podrá utilizar videocasetes Hi8 **Hi8**.

Su videocámara graba y reproduce imágenes en el sistema Digital8 **D8**. Además, su videocámara reproduce cintas grabadas en el sistema Hi8 **Hi8**/8 estándar **8** (analógico). Sin embargo, usted no podrá utilizar las funciones de "Operaciones avanzadas" de las páginas 64 a 71 para reproducción en el sistema Hi8 **Hi8**/8 estándar **8**. Para lograr una transición uniforme entre escenas, le recomendamos que no mezcle en una cinta imágenes grabadas en el sistema Hi8 **Hi8**/8 estándar **8** con el sistema Digital8 **D8**.

Nota sobre los sistemas de televisión en color

Los sistemas de televisión en color difieren de acuerdo con los países. Si desea ver su grabación en un televisor, éste deberá estar basado en el sistema NTSC.

Precauciones sobre los derechos de autor

Los programas de televisión, películas, cintas y demás materiales pueden tener reservado el derecho de reproducción. La grabación no autorizada de tales materiales puede ir en contra de lo dispuesto por las leyes sobre los derechos de autor.

El contenido de la grabación no podrá remunerarse si la videofilmación o la reproducción no se ha realizado debido a un mal funcionamiento de la videocámara, el videocasete, etc.

Utilização deste manual

Neste manual, teclas e ajustes da sua videocâmara são mostrados em letras maiúsculas.

Ex.: Ajuste o interruptor POWER a CAMERA. Quando executar uma operação, poderá escutar um sinal sonoro para indicar que a operação está em execução.

Antes de utilizar a sua videocâmara

Com a sua videocâmara digital, poderá utilizar cassetes de vídeo Hi8 **Hi8**.

Esta videocâmara grava e reproduz imagens no sistema Digital8 **D8**. A sua videocâmara reproduz também fitas gravadas no sistema Hi8 **Hi8**/padrão 8 **8** (analógico). Entretanto, não é possível utilizar as funções em «Operações de reprodução avançadas» nas páginas de 64 a 71 para reproduções pelo sistema Hi8 **Hi8**/padrão 8 **8**. Para obter transições de cena de forma natural, recomendamos não misturar imagens gravadas em Hi8 **Hi8**/padrão 8 **8** com o sistema Digital8 **D8** numa mesma fita.

Nota acerca dos sistemas de cores de TV

Os sistemas de cores de TV diferem de acordo com o país. Para assistir às suas gravações num televisor, requer-se um televisor baseado no sistema NTSC.

Precaução acerca da protecção contra cópias

Programas de televisão, filmes, cassetes de vídeo e outros materiais podem estar protegidos contra cópias.

Gravações não autorizadas de tais materiais poderão ir contra o previsto nas leis de direitos de autor.

O conteúdo da gravação não poderá ser compensado, caso a gravação ou a reprodução não seja realizada devido a um mau funcionamento da videocâmara, da cassette de vídeo, etc.

Precauciones sobre el cuidado de la videocámara

- La pantalla de cristal líquido y/o el visor en color han sido fabricados utilizando tecnología de gran precisión. Sin embargo, es posible que en esta pantalla y/o visor aparezcan continuamente algunos puntos diminutos negros y/o puntos brillantes (rojos, azules, o verdes). Estos puntos son normales en el proceso de fabricación y no afectarán de ninguna forma las imágenes grabadas. El número efectivo de píxeles es del 99,99% o más.
- No deje que la videocámara se moje. Proteja la videocámara de la lluvia o del agua de mar. Si dejase que su videocámara se humedeciese, podría funcionar mal. Este mal funcionamiento podría resultar irreparable [a].
- No deje la videocámara expuesta a temperaturas superiores a 60°C, como en un automóvil estacionado al sol o bajo la luz solar directa [b].
- No coloque su videocámara de forma que el visor o la pantalla de cristal líquido quede apuntando hacia el sol. El interior del visor o de la pantalla de cristal líquido podría dañarse [c].

[a]

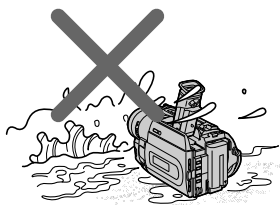

[b]

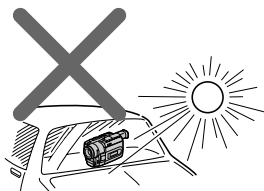

[c]

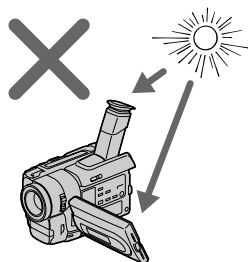

Precauções acerca dos cuidados com a videocâmara

- O ecrã LCD e/ou o visor electrónico colorido são fabricados com tecnologia de alta precisão. Entretanto, pode haver alguns minúsculos pontos pretos e/ou pontos brilhantes (de cor vermelha, azul ou verde) que aparecem constantemente no ecrã LCD e/ou no visor electrónico. Tais pontos são normais no processo de fabricação e não afectam a imagem gravada de nenhuma forma. O número efectivo de pixels é de 99,99% ou mais.
- Não permita que a videocâmara se molhe. Mantenha-a fora do alcance da chuva e da água do mar. Caso a videocâmara se molhe, poderá ocorrer algum mau funcionamento da mesma, às vezes não reparável [a].
- Nunca deixe a videocâmara exposta a temperaturas acima de 60°C, tais como no interior de um automóvel estacionado sob o sol ou em locais sob a luz solar directa [b].
- Não posicione a sua videocâmara de maneira que o visor electrónico ou o ecrã LCD fique apontado em direcção ao sol. O interior do visor electrónico ou do ecrã LCD pode ser avariado [c].

Paso 1 Preparación de la fuente de alimentación

Instalación de la batería

Para utilizar la videocámara en exteriores, instátele la batería.

Deslice la batería hacia abajo.

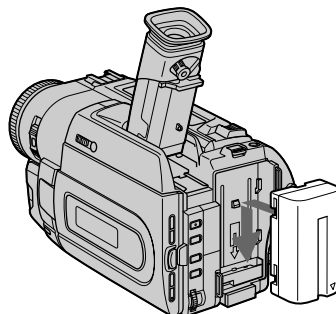

Para extraer la batería

Deslice la batería hacia afuera en el sentido de la flecha manteniendo presionado ↓ BATT RELEASE.

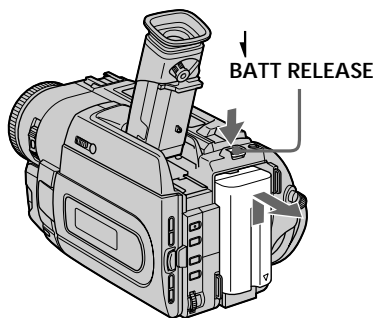

Después de haber instalado la batería

No transporte el videocámara sujetándola por la batería. Si lo hiciese, la batería podría desprenderse accidentalmente de su videocámara, y ésta se dañaría.

Passo 1 Preparação da fonte de alimentação

Instalação da bateria recarregável

Instale a bateria recarregável para utilizar a sua videocâmara em exteriores.

Deslize a bateria recarregável para baixo.

Para remover a bateria recarregável

Deslize a bateria recarregável para fora, na direcção indicada pela seta, enquanto pressiona ↓ BATT RELEASE para baixo.

Após instalar a bateria recarregável

Não transporte a sua videocâmara segurando-a pela bateria recarregável. Do contrário, a bateria recarregável poderá deslizar-se para fora da sua videocâmara inesperadamente, avariando a videocâmara.

Paso 1 Preparación de la fuente de alimentación

Carga de la batería

Utilice la batería con su videocámara después de haberla cargado.

Su videocámara solamente funcionará con baterías "InfoLITHIUM" (serie L).

"InfoLITHIUM" es marca comercial de Sony Corporation.

- (1) Abra la cubierta de la toma DC IN y conéctele el adaptador de alimentación de CA suministrado con la marca ▲ de la clavija hacia arriba.
- (2) Conecte el cable de alimentación al adaptador de alimentación de CA.
- (3) Conecte el cable de alimentación en un tomacorriente de la red.
- (4) Ponga el selector POWER en OFF. Se iniciará la carga. En el visualizador se indicará el tiempo restante de la batería en minutos.

Quando el indicador de batería restante cambie a , habrá finalizado la **carga normal**. Para cargar completamente la batería (**carga completa**), déjela instalada durante aproximadamente 1 hora después de la carga normal hasta que en el visualizador aparezca FULL. La carga completa de la batería le permitirá utilizar ésta durante más tiempo del normal.

Passo 1 Preparação da fonte de alimentação

Carregamento da bateria recarregável

Utilize a bateria recarregável para a sua videocâmara após recarregá-la.

A sua videocâmara funciona somente com a bateria recarregável «InfoLITHIUM» (série L).

«InfoLITHIUM» é uma marca comercial de Sony Corporation.

- (1) Abra a tampa da tomada DC IN e ligue o adaptador CA fornecido com a sua videocâmara na tomada DC IN, com a marca ▲ da ficha voltada para cima.
- (2) Ligue o cabo de alimentação CA ao adaptador CA.
- (3) Ligue o cabo de alimentação CA a uma tomada da rede elétrica.
- (4) Ajuste o interruptor POWER a OFF. Inicia-se o carregamento. O tempo de carga restante na bateria é indicado em minutos no mostrador.

Quando o indicador de carga restante da bateria alterar-se para , a **recarga normal** estará completada. Para carregar totalmente a bateria (**recarga total**), deixe a bateria recarregável acoplada por cerca de 1 hora após o carregamento normal ter-se completado, ou seja, até que FULL apareça no mostrador. O carregamento total da bateria permite-lhe utilizar a mesma por mais tempo que o usual.

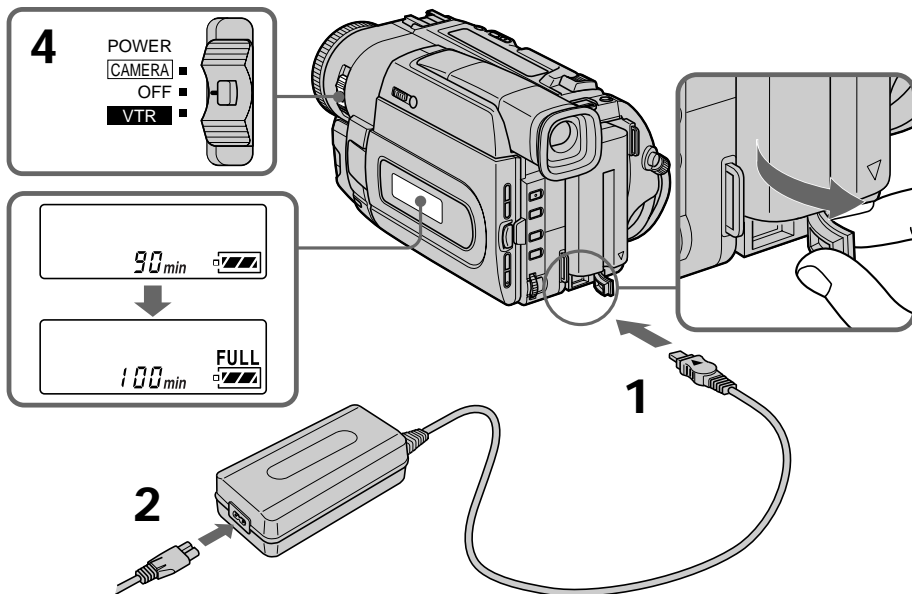

Paso 1 Preparación de la fuente de alimentación

Nota

Evite que entren objetos metálicos en contacto con las partes metálicas de la clavija de CC del adaptador de alimentación de CA. Esto podría provocar un cortocircuito que dañaría el adaptador de alimentación de CA.

Indicador de tiempo restante de la batería

El indicador de tiempo restante de la batería del visualizador mostrará el tiempo aproximado de grabación con el visor.

Batería

La batería se ha cargado algo en la fábrica.

Mientras su videocámara esté calculando el tiempo de batería restante real

En el visualizador se indicará “---- min”.

Aunque haya una ligera diferencia de forma entre la clavija del cable de alimentación y la toma del adaptador de alimentación de CA
Esto no tendrá importancia para su mutua conexión y suministro de alimentación.

Conexión del cable de alimentación

Cerciórese de enchufar a fondo el cable de alimentación en la toma del adaptador de alimentación de CA hasta que quede firmemente bloqueado. Aunque haya cierta holgura entre la clavija del cable de alimentación y la toma del adaptador de CA, la eficacia del adaptador de alimentación de CA no se verá afectada.

Passo 1 Preparação da fonte de alimentação

Nota

Evite que objectos metálicos entrem em contacto com as peças metálicas da ficha CC do adaptador CA. Do contrário, poderá causar um curto circuito, avariando o adaptador CA.

Indicador do tempo de carga restante da bateria

O indicador do tempo de carga restante da bateria no mostrador indica por alto o tempo de gravação com o visor electrónico.

Bateria recarregável

A bateria recarregável é carregada um pouco antes de ser expedida da fábrica.

Até a sua videocâmara calcular o tempo real de carga restante da bateria

«---- min» aparece no mostrador.

Caso haja uma pequena diferença no formato entre a ficha do cabo de alimentação CA e o terminal do adaptador CA

Tal diferença é desprezível devido à sua mútua ligação e fornecimento de alimentação.

Insira firmemente a ficha do cabo de alimentação CA

Certifique-se de inserir firmemente a ficha do cabo de alimentação CA no terminal do adaptador CA, de maneira que a mesma fique perfeitamente encaixada. Caso haja uma folga entre a ficha do cabo de alimentação CA e o terminal do adaptador CA, isto não afectará a eficiência do adaptador CA.

Paso 1 Preparación de la fuente de alimentación

Passo 1 Preparação da fonte de alimentação

Tiempo de carga

Batería Batería recarregável	Carga completa (Carga normal) Recarga total (recarga normal)
NP-F330 (suministrada)/ (fornecida)	150 (90)
NP-F530/F550	210 (150)
NP-F730/F750	300 (240)
NP-F930/F950	390 (330)

Número aproximado de minutos para cargar una batería vacía

Tempo de recarga

Número aproximado de minutos para recargar una batería recarregável vazia.

Tiempo de videofilmación

Batería Batería recarregável	Videofilmación con el visor		Videofilmación con la pantalla de cristal líquido	
	Gravação com o visor electrónico		Gravação com o écran LCD	
	Continua* Continua*	Típica** Típica**	Continua* Continua*	Típica** Típica**
NP-F330 (suministrada)/ (fornecida)	100 (90)	55 (50)	70 (65)	40 (35)
NP-F530	170 (155)	95 (85)	110 (100)	60 (55)
NP-F550	205 (185)	115 (105)	140 (125)	80 (70)
NP-F730	350 (310)	200 (175)	255 (230)	145 (130)
NP-F750	425 (380)	240 (215)	290 (260)	165 (150)
NP-F930	555 (500)	315 (285)	400 (360)	230 (205)
NP-F950	650 (590)	370 (335)	455 (410)	260 (235)

Número aproximado de minutos cuando utilice una batería completamente cargada

Número aproximado de minutos quando se utiliza uma batería recarregável totalmente carregada

Los números entre paréntesis “()” indican el tiempo cuando utilice una batería normalmente cargada.

Números entre parênteses «()» indicam o tempo quando se utiliza uma batería normalmente carregada.

* Tiempo aproximado de videofilmación continua a 25°C. La duración de la batería será más corta si utiliza su videocámara en un ambiente frío.

* Tempo de gravação contínua aproximado a 25°C. A duração da carga da batería será mais curta, caso utilize a videocâmara em um ambiente frio.

** Minutos aproximados cuando videofilme repitiendo las operaciones de inicio/parada o la utilización del zoom y la conexión/desconexión de la alimentación. La duración real de la batería puede ser más corta.

** Tempo aproximado em minutos durante registros com operações repetidas de início/paragem de registo, zoom e activação/desactivação da alimentação. A duração real da carga da batería pode ser menor.

Paso 1 Preparación de la fuente de alimentación

Passo 1 Preparação da fonte de alimentação

Tiempo de reproducción

Tempo de reprodução

Batería Batería recarregável	Reproducción con la pantalla de cristal líquido	Reproducción con la pantalla de cristal líquido cerrada
	Tempo de reprodução no écran LCD	Tempo de reprodução com o LCD fechado
NP-F330 (suministrada)/ (fornecida)	65 (60)	100 (90)
NP-F530	105 (95)	165 (150)
NP-F550	135 (120)	200 (180)
NP-F730	245 (220)	335 (300)
NP-F750	280 (250)	410 (365)
NP-F930	385 (345)	535 (480)
NP-F950	435 (390)	630 (570)

Número aproximado de minutos cuando utilice una batería completamente cargada

Número aproximado de minutos quando se utiliza uma batería recarregável totalmente carregada

Los números entre paréntesis “ () ” indican el tiempo cuando utilice una batería normalmente cargada. La duración de la batería será más corta si utiliza su videocámara en un ambiente frío.

Números entre parênteses « () » indicam o tempo quando se utiliza uma batería normalmente carregada. A duração da carga da batería será mais curta, caso utilize a videocâmara em um ambiente frio.

Paso 1 Preparación de la fuente de alimentación

Después de haber cargado la batería desconecte el adaptador de alimentación de CA de la toma DC IN de su videocámara.

Nota sobre el indicador del tiempo de batería restante durante la videofilmación

El indicador puede no ser correcto dependiendo de las condiciones de la videofilmación. Cuando cierre el panel de cristal líquido y vuelva a abrirlo, el tiempo de batería restante correcto tardará aproximadamente 1 minuto en visualizarse.

¿Qué es «InfoLITHIUM»?

La batería «InfoLITHIUM» es una batería de iones de litio que puede intercambiar datos, tales como el consumo de la batería, con equipos de vídeo compatibles. Esta unidad es compatible con baterías «InfoLITHIUM» (serie L). Su videocámara solamente funciona con baterías «InfoLITHIUM». Las baterías «InfoLITHIUM» poseen la marca  *InfoLITHIUM*. «InfoLITHIUM» es marca comercial de Sony Corporation.

Passo 1 Preparação da fonte de alimentação

Após a recarga da bateria recarregável Desligue o adaptador CA da tomada DC IN da sua videocâmara.

Nota acerca do indicador do tempo restante de carga da bateria durante a gravação
Tal indicador pode não ser correcto, conforme as condições nas quais se está a gravar. Quando o painel LCD é fechado e então aberto novamente, o tempo de carga restante da bateria leva cerca de 1 minuto para ser indicado.

O que é «InfoLITHIUM»?

A «InfoLITHIUM» é uma bateria recarregável de íon lítio capaz de intercambiar dados tais como consumo de carga da bateria, com equipamentos de vídeo compatíveis. Este aparelho é compatível com a bateria recarregável «InfoLITHIUM» (série L). A sua videocâmara funciona somente com a bateria recarregável «InfoLITHIUM». Baterias recarregáveis «InfoLITHIUM» possuem a marca  *InfoLITHIUM*. «InfoLITHIUM» é uma marca comercial de Sony Corporation.

Paso 1 Preparación de la fuente de alimentación

Conexión a un tomacorriente de la red

Cuando vaya a utilizar su videocámara durante mucho tiempo, le recomendamos que la alimente de una toma de la red utilizando el adaptador de alimentación de CA.

- (1) Abra la cubierta de la toma DC IN y conéctele el adaptador de alimentación de CA suministrado con la marca ▲ de la clavija hacia arriba.
- (2) Conecte el cable de alimentación al adaptador de alimentación de CA.
- (3) Conecte el cable de alimentación en un tomacorriente de la red.

Passo 1 Preparação da fonte de alimentação

Ligação à rede eléctrica

Quando da utilização da videocâmara por um longo período, recomenda-se alimentá-la com a tensão da rede eléctrica, por meio do adaptador CA.

- (1) Abra a tampa da tomada DC IN e ligue o adaptador CA à tomada DC IN na sua videocâmara, com a marca ▲ da ficha voltada para cima.
- (2) Ligue o cabo de alimentação CA ao adaptador CA.
- (3) Ligue o cabo de alimentação CA a uma tomada da rede.

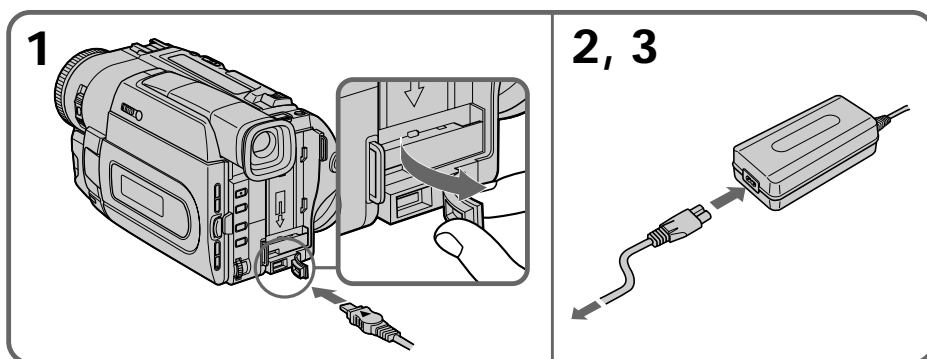

Paso 1 Preparación de la fuente de alimentación

ADVERTENCIA

El cable de alimentación solamente deberá cambiarse en un taller de reparaciones cualificado.

PRECAUCIÓN

Su videocámara no se desconectará de la fuente de alimentación de CA (red) mientras permanezca conectado a dicha red, incluso aunque desconecte la alimentación de la misma.

Notas

- El adaptador de alimentación de CA podrá suministrar alimentación incluso aunque la batería esté instalada en su videocámara.
- La toma DC IN tiene "prioridad de fuente". Esto significa que la batería no podrá suministrar alimentación si el cable de alimentación está conectado en la toma DC IN, incluso aunque el adaptador de alimentación de CA no esté enchufado en un tomacorriente de la red.
- Si las imágenes sufren perturbaciones, aleje el adaptador de alimentación de CA de la videocámara.

Utilización de la batería de un automóvil

Utilice un adaptador de CC/Cargador Sony (no suministrado).

Passo 1 Preparação da fonte de alimentação

ADVERTÊNCIA

O cabo de alimentação CA deve ser trocado somente em serviços técnicos qualificados.

PRECAUÇÃO

O aparelho não estará desconectado da fonte de alimentação CA (rede elétrica) enquanto permanecer ligado à tomada da rede, mesmo que o interruptor de alimentação do aparelho seja desativado.

Notas

- O adaptador CA pode fornecer alimentação, mesmo que a bateria recarregável esteja acoplada na sua videocâmara.
- A tomada DC IN possui «prioridade de fonte». Isto significa que a bateria recarregável não poderá fornecer nenhuma alimentação, se o cabo de alimentação CA estiver ligado à tomada DC IN, mesmo que tal cabo não esteja ligado numa tomada da rede.
- Mantenha o adaptador CA distante da videocâmara, caso a imagem seja afectada.

Utilização da bateria de um automóvel

Use o recarregador/adaptador CC Sony (venda avulsa).

Paso 2 Inserción de un videocasete

Recomendamos utilizar videocassetes Hi8 **Hi8**. Si ha utilizado un videocasete 8 estándar **8**, le recomendamos reproducirlo en esta videocámara.

Su videocámara graba en el sistema Digital8 **D8**.

- (1) Deslice EJECT en el sentido de la flecha manteniendo presionado el pequeño botón azul. El compartimiento del videocasete se levantará automáticamente y se abrirá.
- (2) Inserte el videocasete en el compartimiento para el mismo con su lengüeta hacia arriba.
- (3) Cierre el compartimiento del videocasete presionando la marca "PUSH" del compartimiento del mismo. El compartimiento del videocasete descenderá automáticamente.

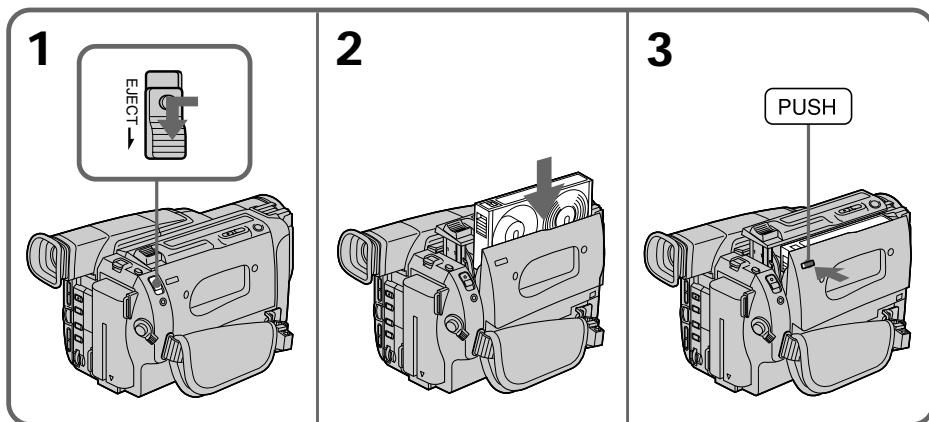

Para extraer el videocasete

Deslice EJECT en el sentido de la flecha manteniendo presionado el pequeño botón azul.

Passo 2 Inserção de uma cassette

Recomendamos a utilização de cassetes de vídeo Hi8 **Hi8**.

Caso utilize cassetes padrão 8 **8**, certifique-se de reproduzir a fita nesta videocâmara.

A sua videocâmara grava pelo sistema Digital8 **D8**.

- (1) Deslize EJECT no sentido indicado pela seta enquanto pressiona a pequena tecla azul. O compartimento de cassette eleva-se automaticamente e abre-se.
- (2) Insira uma cassette com a sua janela voltada para fora e a sua lingueta para cima.
- (3) Feche o compartimento de cassette mediante o pressionamento da marca «PUSH» no compartimento de cassette. Este compartimento descende-se automaticamente.

Para ejetar uma cassette

Deslize EJECT no sentido indicado pela seta enquanto pressiona a pequena tecla azul.

Paso 2 Inserción de un videocasete

Notas

- El tiempo de grabación cuando utilice su videocámara de sistema Digital8 **D8** con videocasetes del sistema Hi8/8 estándar será la mitad del conseguido con una videocámara del sistema Hi8/8 estándar convencional.
- Si utiliza un videocasete 8 estándar, reproduzca en esta videocámara. Si se reproduce un videocasete 8 estándar en otras videocámaras, podría aparecer ruido de patrón de mosaico.
- No presione el compartimiento del videocasete hacia abajo. Si lo hiciera podría causar un mal funcionamiento.

Para evitar el borrado accidental

Deslice la lengüeta protectora contra la escritura de forma que la marca roja quede al descubierto.

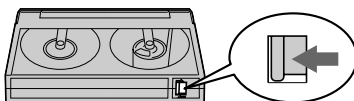

Passo 2 Inserção de uma cassette

Notas

- O tempo de gravação quando o utente utiliza esta videocâmara do sistema Digital8 **D8** com uma cassette Hi8/padrão 8 é a metade do tempo de gravação quando se utiliza uma videocâmara do sistema Hi8/padrão 8 convencional.
- Caso utilize cassetes padrão 8, certifique-se de reproduzir a fita nesta videocâmara. Ruídos de padrão mosaico podem aparecer quando se reproduz uma fita padrão 8 em outros videogravedores.
- Não pressione o compartimento de cassette para baixo. Caso o faça, poderá ocasionar algum mau funcionamento.

Para evitar apagamentos acidentais

Deslize a lingueta protectora de inscrições na cassette de maneira a expor a marca vermelha.

Videofilmación de imágenes

Su videocámara enfocará automáticamente por usted.

- (1) Quite la tapa del objetivo presionando ambos mandos de la misma y fjela a la correa de la empuñadura.
- (2) Instale la fuente de alimentación e inserte un videocasete. Para más información, consulte "Paso 1" y "Paso 2" (pág. 12 a 21).
- (3) Ponga el selector POWER en CAMERA manteniendo presionado el pequeño botón verde.
- (4) Abra el panel de cristal líquido presionando OPEN. El visor se desactivará automáticamente.
- (5) Gire STANDBY hasta STANDBY.
- (6) Presione START/STOP. Su videocámara comenzará a grabar. Aparecerá el indicador "REC". La lámpara indicadora de videofilmación ubicada en la parte frontal de su videocámara se encenderá. Para parar la videofilmación, vuelva a presionar START/STOP.

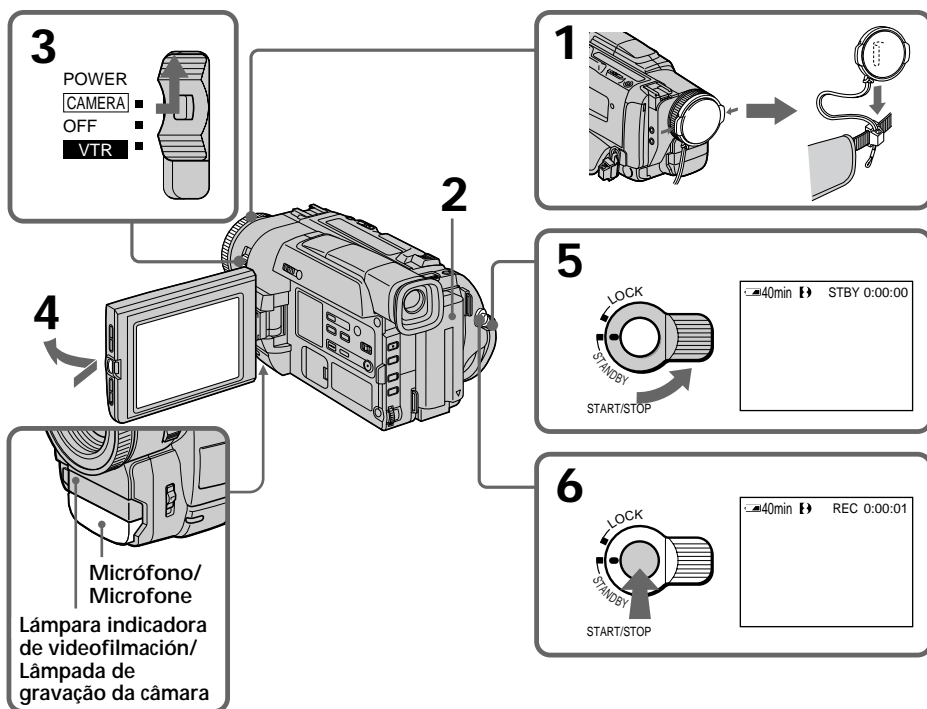

Gravação de uma imagem

Esta videocâmara efectua a focagem automaticamente para o utente.

- (1) Remova a tampa da objectiva através do pressionamento de ambos os botões nas laterais e encaixe a tampa da objectiva na correia da pega.
- (2) Instale a fonte de alimentação e insira uma cassette. Consulte «Passo 1» e «Passo 2» quanto a maiores informações (págs. de 12 a 21).
- (3) Ajuste o interruptor POWER a CAMERA enquanto pressiona a pequena tecla verde.
- (4) Abra o painel LCD enquanto pressiona OPEN. O visor electrónico desliga-se automaticamente.
- (5) Gire STANDBY até STANDBY.
- (6) Carregue em START/STOP. A sua videocâmara inicia a gravação. O indicador «REC» aparece. A lâmpada de gravação da câmara, localizada na parte frontal da sua videocâmara, acende-se. Para cessar a gravação, carregue em START/STOP novamente.

Videofilmação de imágenes

Nota

Apriete firmemente la correa de la empuñadura. No toque el micrófono incorporado durante la videofilmação.

Para permitir una transición uniforme

Usted podrá hacer que la transición entre una escena y la siguiente sea uniforme mientras no extraiga el videocasete. Antes de cambiar la batería en el modo de grabación, ponga STANDBY en LOCK.

Si deja si videocámara en el modo de espera durante 3 minutos con el videocasete insertado

La alimentación de su videocámara se desconectará automáticamente. Esto es para ahorrar energía de la batería y el desgaste de la cinta. Para reanudar el modo de espera, gire STANDBY hacia abajo y después otra vez hacia arriba. Para reanudar la videofilmação, vuelva a presionar START/STOP.

Ajuste de la pantalla de cristal líquido

Para ajustar el brillo de la pantalla de cristal líquido, presione cualquiera de las dos teclas LCD BRIGHT.

El panel de cristal líquido puede moverse 90 grados hacia el lado del visor y unos 210 grados hacia el lado del objetivo.

Si da la vuelta al panel de cristal líquido de forma que quede encardo al revés, aparecerá el indicador ☺ en el visor y en la pantalla de cristal líquido (Modo de espejo).

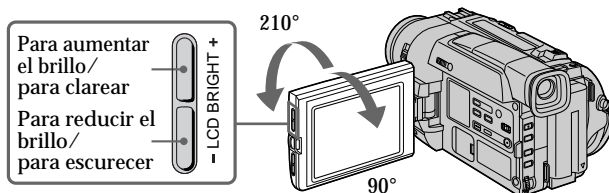

Para cerrar el panel de cristal líquido, colóquelo verticalmente hasta que chasquee, y repliéguelo en el cuerpo de la videocámara.

Gravação de uma imagem

Nota

Apriete firmemente a correia da pega. Não toque no microfone incorporado durante gravações.

Para possibilitar transições suaves

Pode-se efectuar a transição entre a última cena gravada e a próxima a ser tomada de uma maneira suave e natural, desde que a cassette não seja ejectada. Quando for trocar a bateria recarregável no modo de gravação, ajuste STANDBY a LOCK.

Caso deixe a videocámara no modo de espera por 3 minutos com a cassette inserida

A sua videocámara desligar-se-á automaticamente, com o intuito de salvar a carga da bateria e evitar o desgaste desnecessário da bateria e da cassette. Para retomar o modo de espera, gire STANDBY uma vez para baixo e então de volta para cima. Para iniciar a gravação, carregue em START/STOP.

Ajuste do écran LCD

Para ajustar a intensidade de brilho do écran LCD, carregue em uma das duas teclas em LCD BRIGHT.

O painel LCD move-se cerca de 90 graus para o lado do visor electrónico e cerca de 210 graus para o lado da objectiva.

Caso inverta o painel LCD de maneira que este fique voltado para o lado contrário, o indicador ☺ aparecerá no écran do visor electrónico e no écran LCD (modo Espelho).

Quando for fechar o painel LCD, ajuste-o verticalmente até que produza um clique, e gire-o para dentro do corpo da videocámara.

Videofilmación de imágenes

Nota

Cuando utilice la pantalla de cristal líquido, excepto en el modo de espejo, el visor se desactivará automáticamente.

Cuando utilice la pantalla de cristal líquido en exteriores bajo la luz solar directa

La pantalla de cristal líquido puede ser difícil de ver. Cuando suceda esto, le recomendamos que utilice el visor.

Imagen en el modo de espejo

La imagen de la pantalla de cristal líquido será como la vista en un espejo. Sin embargo, la imagen se grabará de forma normal.

Durante la videofilmación en el modo de espejo

Durante la videofilmación en el modo de espejo, no podrá utilizar las teclas siguientes: ZERO SET MEMORY del mando a distancia ni MENU de su videocámara.

Indicadores en el modo de espejo

El indicador STBY aparecerá como **II●** y REC como **●**. Algunos de los demás indicadores aparecerán invertidos como en un espejo y otros no se visualizarán.

Después de la videofilmación

- (1) Gire STANDBY hacia abajo hasta LOCK.
- (2) Cierre el panel de cristal líquido.
- (3) Extraiga el videocasete.
- (4) Ponga el selector POWER en OFF.

Gravação de uma imagem

Nota

Quando se utiliza o écran LCD, excepto no modo espelho, o visor electrónico desliga-se automaticamente.

Quando se utiliza o écran LCD em exteriores sob a luz solar directa

Pode ficar difícil de ver as imagens pelo écran LCD. Neste caso, recomendamos a utilização do visor electrónico.

Imagem no modo espelho

A imagem no écran LCD é como a imagem num espelho. Entretanto, a imagem estará normal na gravação.

Durante gravações no modo espelho

Durante a gravação no modo espelho, não é possível operar as seguintes teclas: ZERO SET MEMORY no telecomando e MENU na sua videocâmara.

Indicadores no modo espelho

O indicador STBY aparece como **II●**, e REC como **●**. Alguns dos outros indicadores aparecem invertidos como num espelho, e outros não são indicados.

Após gravações

- (1) Gire STANDBY para baixo até LOCK.
- (2) Feche o painel LCD.
- (3) Ejecte a cassette.
- (4) Ajuste o interruptor POWER a OFF.

Videofilación de imágenes

Para videofilmar imágenes con el visor – Ajuste del visor

Si videofilma con el panel de cristal líquido cerrado, compruebe las imágenes en el visor. Ajuste la lente del visor de acuerdo con su vista de forma que los indicadores del mismo queden bien enfocados.

Levante el visor y mueva la palanca de ajuste de la lente del mismo.

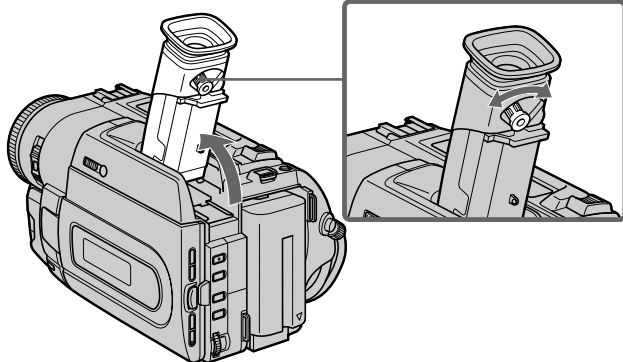

Gravação de uma imagem

Para gravar imagens com o visor electrónico – ajuste do visor electrónico

Quando for gravar cenas com o painel LCD fechado, verifique a imagem com o visor electrónico. Ajuste a lente do visor electrónico à sua vista, de maneira que os indicadores no écran do visor electrónico fiquem nitidamente focados.

Levante o visor electrónico e desloque a alavanca de ajuste da lente do visor electrónico.

Videofilmación de imágenes

Utilización de la función del zoom

Mueva un poco la palanca del zoom motorizado para realizar un zoom lento. Muévela más para realizar un zoom rápido.

La utilización moderada del zoom hará que sus grabaciones tengan mejor aspecto.

Lado «T»: para telefoto (el motivo aparece más próximo)

Lado «W»: para gran angular (el motivo aparece más alejado)

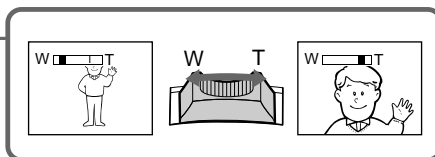
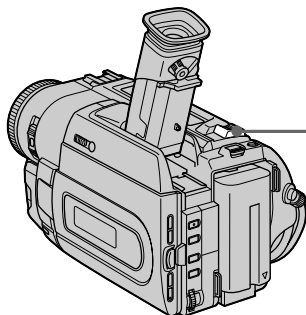

El zoom de más de 20 aumentos se realizará digitalmente.

La parte derecha de la barra muestra la zona de zoom digital. / O lado direito da barra mostra a zona do zoom digital.

O zoom maior que 20× é digitalmente executado.

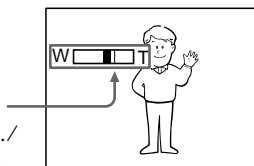

Cuando videofilme cerca del motivo

Si no puede enfocar nítidamente, mueva la palanca del zoom motorizado hacia el lado «W» hasta enfocar bien. En la posición de telefoto, podrá videofilmar un motivo que se encuentre a un mínimo de 80 cm de la superficie del objetivo, y a 1 cm aproximadamente en la posición de gran angular.

Notas sobre el zoom digital

- El zoom digital comenzará a funcionar a más de 20 aumentos.
- La calidad de la imagen se deteriorará al pasar hacia el lado «T». Ajuste D ZOOM a OFF en los ajustes de MENU. De lo contrario, el zoom digital se activaría sin aviso (pág. 81).

Gravação de uma imagem

Utilização da função zoom

Desloque a alavanca do zoom motorizado um pouco para obter um zoom mais lento. Desloque-a mais além para obter um zoom mais veloz.

O uso moderado da função zoom resulta em gravações de melhor nível.

Lado «T»: para telefotos (motivo aparece mais próximo)

Lado «W»: para grandes angulares (motivo aparece mais distante)

Quando se filma perto do objecto

Caso não seja possível obter um foco nítido, desloque a alavanca do zoom motorizado para o lado «W» até focar nitidamente. Pode-se filmar um motivo que esteja a pelo menos cerca de 80 cm de distância da superfície da objectiva na posição telefoto, ou a cerca de 1 cm de distância na posição grande angular.

Notas acerca do zoom digital

- O zoom passa a funcionar digitalmente quando excede 20×.
- A qualidade da imagem deteriora-se à medida que se desloca para o lado «T». Ajuste D ZOOM a OFF nos parâmetros MENU. Doutró modo, o zoom digital activar-se-á sem aviso (pág. 81).

Videofilmação de imágenes

Ajuste del modo de inicio/parada (START/STOP MODE)

: La grabación se iniciará cuando presione START/STOP, y se parará cuando vuelva a presionarla (ajuste de fábrica).

ANTI GROUND SHOOTING :

La videocámara solamente grabará mientras mantenga presionada START/STOP. Utilice este modo para evitar la grabación de escenas innecesarias.

5SEC: Cuando presione START/STOP, la videocámara grabará durante 5 segundos y después se parará automáticamente.

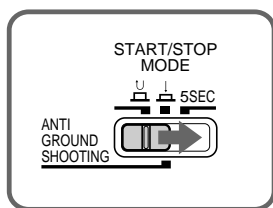

Notas

- Usted no podrá utilizar la función de aumento gradual/desvanecimiento en los modos 5SEC ni .
- En el modo 5SEC no aparecerá el código de tiempo.

Para prolongar el tiempo de grabación en el modo 5SEC

Aparecerán cinco puntos (●●●●●), y después desaparecerán uno tras otro cada segundo. Para prolongar el tiempo de grabación, vuelva a presionar START/STOP antes de que hayan desaparecido todos los puntos. La grabación continuará durante unos 5 segundos desde el momento en el que presionó START/STOP.

Gravação de uma imagem

Parâmetro START/STOP MODE

: A gravação inicia-se quando se pressiona START/STOP, e cessa quando se a pressiona novamente (pré-ajuste de fábrica).

ANTI GROUND SHOOTING :

A videocâmara grava somente durante o pressionamento de START/STOP. Utilize este modo para evitar a gravação de cenas desnecessárias.

5SEC: Quando se pressiona START/STOP neste modo, a sua videocâmara gravará por 5 segundos e então parará automaticamente.

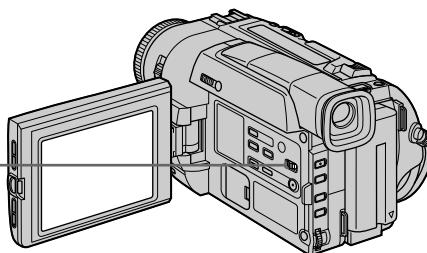

Notas

- Não é possível utilizar a função de fusão no modo 5SEC ou .
- O código de tempo não aparece no modo 5SEC.

Para estender o tempo de gravação no modo 5SEC

Cinco pontos (●●●●●) aparecem e então desaparecem a uma velocidade de um por segundo. Para estender o tempo de gravação, carregue em START/STOP novamente antes que todos os pontos desapareçam. A gravação prossegue por mais cerca de 5 segundos a partir do momento em que se pressionou START/STOP.

Videofilmação de imágenes

Indicadores visualizados en el modo de grabación

Los indicadores no se grabarán en la cinta.

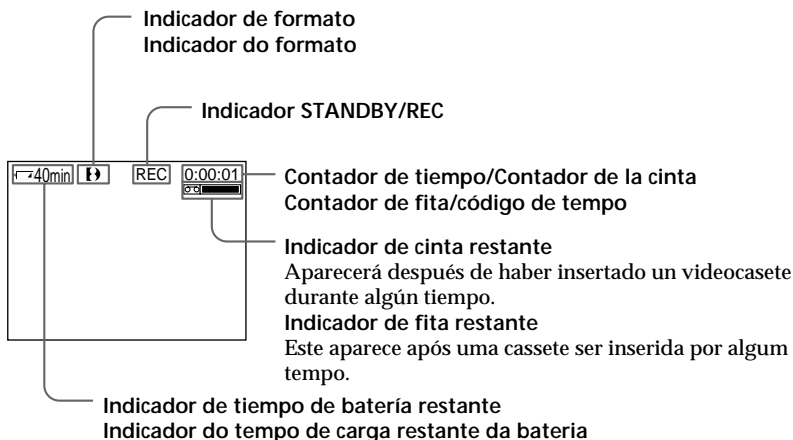

Código de tiempo (para cintas grabadas en el sistema Digital8 **▶▶** solamente)

El código de tiempo indica el tiempo de grabación o de reproducción, "0:00:00" (horas:minutos:segundos) en el modo CAMERA y "0:00:00:00" (horas:minutos:segundos: fotogramas) en el modo VTR. Usted no podrá reescribir solamente el código de tiempo. Su videocámara utiliza el modo de caída de fotograma.

Cuando reproduzca cintas grabadas en el sistema Hi8/8 estándar, aparecerá el contador de la cinta.

Gravação de uma imagem

Indicadores exibidos no modo de gravação

Os indicadores não são gravados na fita.

Código de tempo (somente para cassetes gravadas pelo sistema Digital8 **▶▶**)

O código de tempo indica o tempo de gravação ou reprodução, «0:00:00» (horas:minutos:segundos) no modo CAMERA e «0:00:00:00» (horas: minutos:segundos:quadros) no modo VTR. Não é possível reinscrever somente o código de tempo.

A sua videocâmara utiliza o modo de quadro descendente.

Quando se reproduz uma fita gravada pelo sistema Hi8/padrão 8, o contador de fita aparece.

Videofilmación de imágenes

Videofilmación de motivos a contraluz (BACK LIGHT)

Cuando videofilme un motivo con la fuente de iluminación a sus espaldas, o un motivo con iluminación de fondo, utilice la función de contraluz.

Presione BACK LIGHT en el modo de grabación o en el de espera.

En el visor o en la pantalla de cristal líquido aparecerá el indicador .

Para cancelar, vuelva a presionar BACK LIGHT.

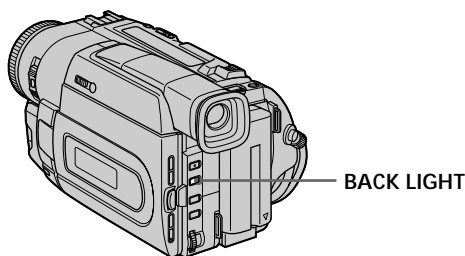

Si presiona EXPOSURE cuando videofilme motivos a contraluz

La función de videofilmación a contraluz se cancelará.

Gravação de uma imagem

Filmagem de objectos em contraluz (BACK LIGHT)

Quando da filmagem de um motivo com a fonte de iluminação localizada por trás do mesmo, ou um motivo com um fundo iluminado, utilize a função de contraluz.

Carregue em BACK LIGHT no modo de gravação ou espera.

O indicador  aparece no écran do visor electrónico ou do painel LCD.

Para cancelá-la, carregue em BACK LIGHT novamente.

Caso pressione EXPOSURE quando da filmagem de objectos em contraluz

A função de contraluz será cancelada.

Videofilmación de imágenes

Videofilmación en la oscuridad (Videofilmación nocturna)

La función de videofilmación nocturna le permitirá videofilmar un motivo en un lugar oscuro. Por ejemplo, utilizando esta función podrá videofilmar satisfactoriamente el entorno de animales nocturnos para observación.

- (1) Con la videocámara en el modo de espera, deslice NIGHTSHOT hasta ON.
- (2) Para iniciar la videofilmación, presione START/STOP. En la pantalla de cristal líquido o en el visor parpadearán los indicadores  y «NIGHTSHOT». Para cancelar la función de videofilmación nocturna, deslice NIGHTSHOT hasta OFF.

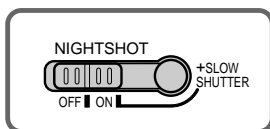

Emisor de luz para videofilmación nocturna/
Emissor da luz de filmagem nocturna

Gravação de uma imagem

Filmagem no escuro (Filmagem Nocturna)



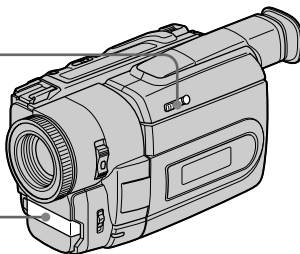

A função de filmagem nocturna possibilita-lhe registar um objecto num local escuro. Por exemplo, pode-se gravar satisfatoriamente o ambiente de animais nocturnos em observação quando se utiliza esta função.

- (1) Com a videocâmara no modo de espera, deslize NIGHTSHOT a ON.
- (2) Carregue em START/STOP para iniciar a gravação. Os indicadores  e «NIGHTSHOT» piscam no écran do visor electrónico ou do painel LCD. Para cancelar a função de filmagem nocturna, deslize NIGHTSHOT para OFF.



Utilización de más obturación lenta (+SLOW SHUTTER)

El modo videofilmación nocturna más obturación lenta hará que los motivos resulten cuatro veces más brillantes que en el modo.





- (1) Deslice NIGHTSHOT hasta ON en el modo de espera. Aparecerá el indicador .
- (2) Presione +SLOW SHUTTER hasta que parpadee el indicador NIGHTSHOT deseado. El indicador cambiará de la forma siguiente:  (NIGHTSHOT) →  (NIGHTSHOT1) →  (NIGHTSHOT2) →  (NIGHTSHOT). Para cancelar el modo de videofilmación nocturna más obturación lenta, deslice NIGHTSHOT hasta OFF.

Utilización de la lámpara para videofilmación nocturna

Las imágenes serán más claras con la lámpara para videofilmación nocturna activada. Para activar la lámpara para videofilmación nocturna, ponga N.S.LIGHT en ON en los ajustes de MENU (pág. 81).

Utilização de +SLOW SHUTTER

O modo Filmagem Nocturna +Obturação Lenta torna objectos quatro vezes mais claros do que quando filmados no modo de filmagem nocturna.

- (1) Deslize NIGHTSHOT a ON no modo de espera. O indicador  aparece.
- (2) Carregue em +SLOW SHUTTER até que o indicador NIGHTSHOT desejado passe a piscar. O indicador altera-se como segue:  (NIGHTSHOT) →  (NIGHTSHOT1) →  (NIGHTSHOT2) →  (NIGHTSHOT). Para cancelar o modo Filmagem Nocturna +Obturação Lenta, deslize NIGHTSHOT até OFF.

Utilização da Luz de Filmagem Nocturna

A imagem ficará mais clara com a luz de filmagem nocturna acesa. Para habilitar a luz de filmagem nocturna, ajuste N.S.LIGHT a ON nos parâmetros MENU (pág. 81).

Videofilmación de imágenes

Notas

- No utilice la función de videofilmación nocturna en lugares brillantes (p. ej., exteriores durante el día). Esto podría causar el mal funcionamiento de su videocámara.
- Si deja NIGHTSHOT en ON para la videofilmación normal, las imágenes pueden grabarse con colores incorrectos o innaturales.
- Si es difícil enfocar con el modo de enfoque automático cuando utilice la función de videofilmación nocturna, enfoque manualmente.

Quando utilizar a função de videofilmación nocturna, no poderá usar las funciones siguientes:

- Exposición
- Exposición automática programada (PROGRAM AE)
- Aumento gradual/desvanecimiento*
- Efecto digital*

* Usted no podrá utilizar estas funciones solamente en el modo de videofilmación nocturna más obturación lenta.

Velocidad de obturación en el modo de videofilmación nocturna más obturación lenta

Indicador	Velocidad de obturación
☑1 (NIGHTSHOT1)	1/15
☑2 (NIGHTSHOT2)	1/4

La tecla +SLOW SHUTTER no trabajará:

- mientras la función de aumento gradual/desvanecimiento esté ajustada o utilizándose
- mientras esté utilizando la función de efecto digital
- cuando NIGHTSHOT esté en OFF

Lámpara para videofilmación nocturna

Los rayos de la lámpara para videofilmación nocturna son infrarrojos y, por lo tanto, invisibles. La distancia máxima de videofilmación utilizando la lámpara para videofilmación nocturna es de aproximadamente 3 m. La distancia de videofilmación será dos veces o más en el modo de videofilmación nocturna más obturación lenta.

Gravação de uma imagem

Notas

- Não utilize a função de filmagem nocturna em locais claros (ex.: em exteriores durante o dia). Do contrário, poderá causar algum mau funcionamento na sua videocâmara.
- Caso mantenha NIGHTSHOT ajustado a ON em gravações normais, a imagem poderá ser gravada em cores incorrectas ou artificiais.
- Caso a focagem esteja dificultada com o modo de focagem automática quando da utilização da função de filmagem nocturna, efectue a focagem manualmente.

Durante a utilização da função de filmagem nocturna, não é possível utilizar as seguintes funções:

- Exposição
- PROGRAM AE
- Fusão*
- Efeito digital*

* Não é possível utilizar tais funções somente durante o modo Filmagem Nocturna +Obturação Lenta.

Velocidade de obturação no modo Filmagem Nocturna +Obturação Lenta

Indicador	Velocidade de obturação
☑1 (NIGHTSHOT1)	1/15
☑2 (NIGHTSHOT2)	1/4

A tecla +SLOW SHUTTER não funciona:

- quando a função de fusão estiver ajustada ou em uso;
- quando a função de efeito digital estiver em uso;
- quando NIGHTSHOT estiver ajustada em OFF.

Luz de Filmagem Nocturna

Os raios da luz de filmagem nocturna são infravermelhos e portanto invisíveis. A distância máxima de filmagem usando-se a luz de filmagem nocturna é cerca de 3 m. Tal distância de filmagem será duas ou mais vezes maior no modo Filmagem Nocturna+Obturação Lenta.

Comprobación de la videofilmación

- Búsqueda de fin (END SEARCH)/Búsqueda para edición (EDITSEARCH)/Revisión de la grabación

Usted podrá utilizar estas teclas para comprobar las imágenes grabadas o para videofilmar de forma que la transición de las imágenes entre la última escena grabada y la siguiente no sea brusca.

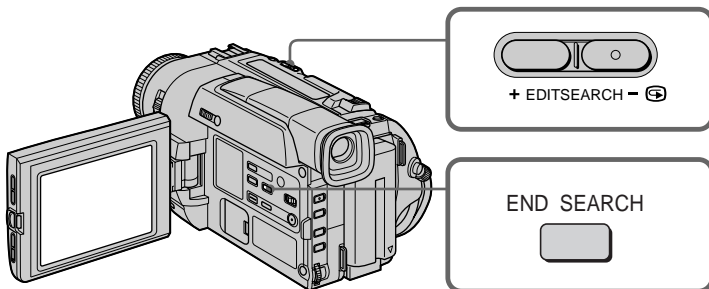

Verificação da gravação

- END SEARCH/EDITSEARCH/
Revisão de Grav.

Estas teclas podem ser usadas para a verificação da imagem gravada ou para a filmagem com transição suave entre a última cena gravada e a próxima cena a ser tomada.

Búsqueda de fin (END SEARCH)

Usted podrá ir al final de una sección grabada después de la grabación.

Presione END SEARCH en el modo de espera. Los últimos 5 segundos de la sección grabada se reproducirán, y la reproducción se parará. Usted podrá escuchar el sonido a través del altavoz o de auriculares.

Búsqueda para edición (EDITSEARCH)

Usted podrá buscar el punto de comienzo de la siguiente grabación.

Mantenga presionado el lado +/- (⏮) de EDITSEARCH en el modo de espera. La sección grabada se reproducirá.

- + : para avanzar
- : para retroceder

Para parar la reproducción, presione EDITSEARCH. Si presiona START/STOP, se iniciará la grabación desde el punto en el que haya soltado EDITSEARCH. Usted no podrá escuchar el sonido.

END SEARCH

Pode-se ir ao final do trecho gravado após a gravação.

Carregue em END SEARCH durante o modo de espera.

Os últimos 5 segundos do trecho gravado são reproduzidos e então a reprodução cessa. Pode-se monitorizar o som a partir do altifalante ou dos auscultadores.

EDITSEARCH

Pode-se buscar o próximo ponto de início de gravação.

Mantenha pressionado o lado +/- (⏮) de EDITSEARCH no modo de espera. O trecho gravado é reproduzido.

- + : para avançar
- : para retroceder

Libere EDITSEARCH para cessar a reprodução. Caso pressione START/STOP, a regravação inicia-se a partir do ponto em que EDITSEARCH foi liberada. Não é possível monitorizar o som.

Comprobación de la videofilmación - Búsqueda de fin (END SEARCH)/Búsqueda para edición (EDITSEARCH)/Revisión de la grabación

Revisión de la grabación

Usted podrá comprobar la última sección grabada.

Presione momentáneamente el lado - (⊞) de EDITSEARCH en el modo de espera. Se reproducirán los últimos segundos de la sección grabada. Usted podrá escuchar el sonido a través del altavoz o de unos auriculares.

Notas

- END SEARCH, EDITSEARCH, y la revisión de la grabación solamente trabajarán con cintas grabadas en el sistema Digital8 **FD**.
- Si inicia la grabación después de haber utilizado la función de búsqueda de fin, es posible que a veces, la transición entre la última escena grabada y la siguiente puede no ser uniforme.
- La función de búsqueda de fin no trabajará cuando haya una parte en blanco entre las imágenes de una cinta.

Si extrae el videocasete después de haber grabado la cinta

La función de búsqueda de fin no trabajará.

Verificação da gravação - END SEARCH/EDITSEARCH/ Revisão de Grav.

Revisão de grav.

Pode-se verificar o último trecho que foi gravado.

Carregue no lado - (⊞) de EDITSEARCH momentaneamente durante o modo de espera. Os últimos segundos do trecho gravado são reproduzidos. Pode-se monitorizar o som a partir do altifalante ou dos auscultadores.

Notas

- END SEARCH, EDITSEARCH e Revisão de Grav. funcionam somente para fitas gravadas pelo sistema Digital8 **FD**.
- Caso inicie a gravação após utilizar a função de busca do final, ocasionalmente, a transição entre a última cena gravada e a próxima a ser tomada poderá não parecer natural.
- A função de busca do final pode não actuar quando há um trecho em branco entre imagens numa fita.

Uma vez ejectada a cassete após gravação na fita

A função de busca do final não actua.

Reproducción de una cinta

Usted podrá contemplar las imágenes de reproducción en la pantalla de cristal líquido o en el visor. Usted podrá controlar la reproducción utilizando el mando a distancia suministrado con su videocámara.

- (1) Instale la fuente de alimentación e inserte un videocasete grabado.
- (2) Ponga el selector POWER en VTR manteniendo presionado el pequeño botón verde. Las teclas de control de vídeo se encenderán.
- (3) Abra el panel de cristal líquido manteniendo presionado OPEN.
- (4) Para rebobinar la cinta, presione ◀◀.
- (5) Para iniciar la reproducción, presione ▶▶.
- (6) Para ajustar el volumen, presione cualquiera de las dos teclas de VOLUME. Cuando cierre el panel de cristal líquido, el altavoz de su videocámara se silenciará.

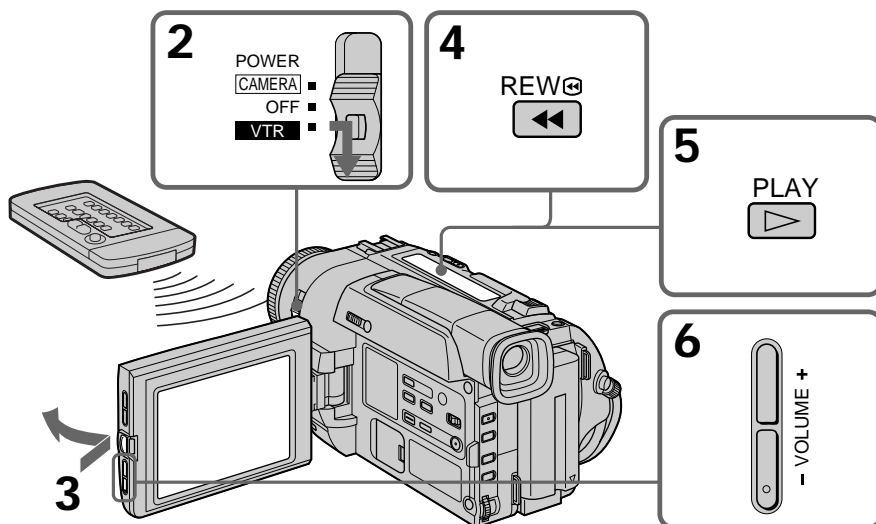

Para parar la reproducción

Presione ■.

Reprodução de uma cassette

Pode-se monitorizar a imagem de reprodução no écran LCD ou do visor electrónico. É possível controlar a reprodução através do telecomando fornecido com a sua videocâmara.

- (1) Instale a fonte de alimentação e insira uma cassette gravada.
- (2) Ajuste o interruptor POWER a VTR enquanto pressiona a pequena tecla verde. As teclas de controlo de vídeo acendem-se.
- (3) Abra o painel LCD enquanto pressiona OPEN.
- (4) Ajuste em ◀◀ para rebobinar a fita.
- (5) Carregue em ▶▶ para iniciar a reprodução.
- (6) Para ajustar o volume, pressione uma das duas teclas em VOLUME. O altifalante na sua videocâmara permanece silencioso enquanto o painel LCD estiver fechado.

Para cessar a reprodução

Carregue em ■.

Reproducción de una cinta

Para contemplar las imágenes en la pantalla de cristal líquido

Usted podrá girar el panel de cristal líquido y replegarlo en el cuerpo de la videocámara con la pantalla de cristal líquido encarada hacia afuera [a]. Usted podrá ajustar el ángulo del panel de cristal líquido levantándolo hasta 15 grados [b].

[a]

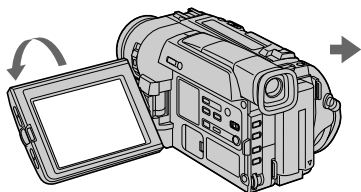

[b]

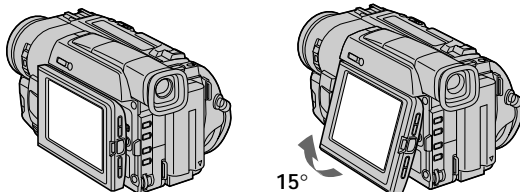

Para hacer que se visualicen los indicadores en la pantalla de cristal líquido - Función de visualización

Presione DISPLAY de la videocámara o del mando a distancia suministrado con la misma. Los indicadores aparecerán en la pantalla de cristal líquido.

Para hacer que los indicadores desaparezcan, vuelva a presionar DISPLAY.

Para exibir os indicadores do écran - Função de indicação

Carregue em DISPLAY na sua videocâmara ou no telecomando fornecido com a sua videocâmara.

Os indicadores aparecem no écran LCD. Para fazer os indicadores desaparecerem, carregue em DISPLAY novamente.

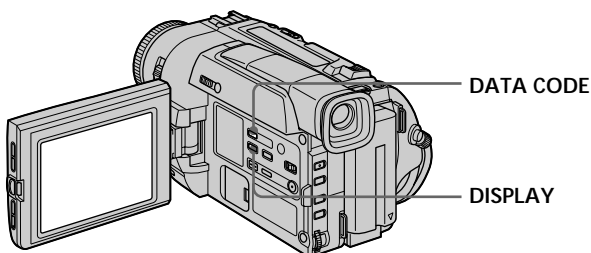

Reproducción de una cinta

Utilización de la función de código de datos

Su videocámara podrá grabar en la cinta no sólo imágenes, sino también los datos de grabación (fecha/hora o varios ajustes) (Función de código de datos).

Presione DATA CODE de su videocámara o del controlador remoto en el modo de reproducción.

La visualización cambiará de la forma siguiente:
Fecha/hora → varios ajustes (videofilación estable, exposición automática/manual, equilibrio del blanco, ganancia, velocidad de obturación, valor de apertura) → sin indicador

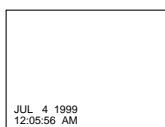

Para hacer que no se visualicen los datos de grabación

Ajuste DATA CODE a DATE en los ajustes de MENU (pág. 81).

La visualización cambiará de la forma siguiente:
Fecha/hora → sin indicador

Nota sobre la función de código de datos

La función de código de datos solamente trabajará con cintas grabadas con el sistema Digital8

Datos de grabación

Los datos de grabación es la información de su videograbadora cuando grabó. En el modo de grabación, los datos de la grabación no se visualizarán.

Cuando utilice la función de código de datos, aparecerán barras (- - - -) si:

- Se está reproduciendo una sección en blanco de la cinta.
- La cinta no puede leerse debido a que esté dañada o contenga ruido.
- La cinta fue grabada en una videocámara sin función de introducción de la fecha y la hora.

Reprodução de uma cassette

Utilização da função código de dados

A sua videocâmara grava automaticamente na fita, não somente imagens, como também dados de gravação (a data/hora ou vários parâmetros da gravação) - Função código de dados.

Carregue em DATA CODE na sua videocâmara ou no telecomando durante o modo de reprodução.

A indicação altera-se como segue:
data/hora → vários parâmetros (estabilidade da imagem, exposição AUTO/MANUAL, equilíbrio do branco, ganho, velocidade de obturação, valor de abertura) → nenhuma indicação

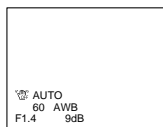

Para não exibir os dados da gravação

Ajuste DATA CODE a DATE nos parâmetros MENU (pág. 81).

A indicação altera-se como segue:
data/hora → nenhum indicador

Nota acerca da função código de dados

A função código de dados actua somente para fitas gravadas pelo sistema Digital8

Dados de gravação

Dados de gravação são informações da sua videocâmara quando da gravação. No modo de gravação, os dados de gravação não serão indicados.

Quando se utiliza a função código de dados, barras (- - - -) aparecem, caso:

- um trecho em branco da fita esteja em reprodução;
- a fita seja ilegível devido a avarias ou ruídos na mesma;
- a fita tenha sido gravada por uma videocâmara sem a data e a hora acertadas.

Reproducción de una cinta

Diversos modos de reproducción

Para accionar la teclas de control, ponga el selector POWER en VTR.

Para ver una imagen fija (reproducción en pausa)

Presione **II** durante la reproducción. Para reanudar la reproducción, presione **II** o **▶**.

Para hacer que la cinta avance

Presione **▶▶** en el modo de parada. Para reanudar la reproducción normal, presione **▶**.

Para rebobinar la cinta

Presione **◀◀** en el modo de parada. Para reanudar la reproducción normal, presione **▶**.

Para localizar el sentido de reproducción

Para invertir el sentido de reproducción, presione **<** del mando a distancia durante la reproducción. Para reanudar la reproducción normal, presione **▶**.

Para cambiar una escena contemplando las imágenes (búsqueda de imágenes)

Mantenga presionada **◀◀** o **▶▶** durante la reproducción. Para reanudar la reproducción normal, suelte la tecla.

Para contemplar las imágenes a gran velocidad durante el avance rápido o el rebobinado de la cinta (exploración con salto)

Mantenga presionada **◀◀** durante el rebobinado o **▶▶** durante el avance rápido de la cinta. Para reanudar el rebobinado o el avance rápido, suelte el botón.

Para ver las imágenes reproducidas a baja velocidad (reproducción a cámara lenta)

Presione **▶** del mando a distancia durante la reproducción. Para la reproducción a cámara lenta en sentido regresivo, presione **<** y después **▶** del mando a distancia. Para reanudar la reproducción normal, presione **▶**.

Reprodução de uma cassette

Os vários modos de reprodução

Para operar as teclas de controlo, ajuste o interruptor POWER a VTR.

Para assistir a uma imagem estática (pausa de reprodução)

Carregue em **II** durante a reprodução. Para retomar a reprodução, carregue em **II** ou **▶**.

Para avançar a fita

Carregue em **▶▶** durante o modo de paragem. Para retomar a reprodução normal, carregue em **▶**.

Para rebobinar a fita

Carregue em **◀◀** durante o modo de paragem. Para retomar a reprodução normal, carregue em **▶**.

Para alterar o sentido de reprodução

Carregue em **<** no telecomando durante a reprodução para inverter o sentido de reprodução. Para retomar a reprodução normal, carregue em **▶**.

Para localizar uma cena monitorizando a imagem (busca de imagem)

Mantenha pressionada **◀◀** ou **▶▶** durante a reprodução. Para retomar a reprodução normal, libere a tecla.

Para monitorizar a imagem a alta velocidade durante o avanço ou a rebobinagem da fita (pesquisa por salto)

Mantenha pressionada **◀◀** durante a rebobinagem, ou **▶▶** durante o avanço rápido da fita. Para retomar a rebobinagem ou o avanço rápido, libere a tecla.

Para assistir às imagens a uma velocidade lenta (reprodução em câmara lenta)

Carregue em **▶** no telecomando durante a reprodução. Para obter a reprodução em câmara lenta no sentido inverso, carregue em **<** e então em **▶** no telecomando. Para retomar a reprodução normal, carregue em **▶**.

Reproducción de una cinta

Para ver las imágenes al doble de la velocidad normal

Presione $\times 2$ del mando a distancia durante la reproducción. Para la reproducción a doble velocidad en sentido regresivo, presione \leftarrow , y después $\times 2$ del mando a distancia. Para reanudar la reproducción normal, presione \blacktriangleright .

Para contemplar las imágenes fotograma tras fotograma

Presione $\text{II}\blacktriangleright$ del mando a distancia en el modo de reproducción en pausa. Para la reproducción fotograma tras fotograma en sentido regresivo, presione $\blacktriangleleft\text{III}$. Para reanudar la reproducción normal, presione \blacktriangleright .

Para buscar la última escena grabada (END SEARCH)

Presione END SEARCH en el modo de parada. Se reproducirán los últimos 5 segundos de la escena grabada, y la reproducción se parará.

En la reproducción a diversos modos

- Si reproduce en su videocámara cintas grabadas en el sistema Hi8/8 estándar, es posible que aparezca ruido.
- El sonido estará silenciado.
- Cuando reproduzca la grabación anterior en el sistema Digital8 II las imágenes pueden aparecer con patrón de mosaico.

Cuando el modo de reproducción en pausa dure 3 minutos

- Su videocámara entrará en el modo de parada. Para reanudar la reproducción, presione \blacktriangleright .
- Es posible que aparezca la grabación anterior.

Reproducción a cámara lenta de cintas grabadas en el sistema Digital8 II

La reproducción a cámara lenta podrá realizarse de forma uniforme, pero esta función no trabajará para una señal de salida procedente de la toma II DV IN/OUT.

Reprodução de uma cassete

Para assistir às imagens ao dobro da velocidade

Carregue em $\times 2$ no telecomando durante a reprodução. Para a reprodução ao dobro da velocidade no sentido inverso, carregue em \leftarrow e então pressione $\times 2$ no telecomando. Para retomar a reprodução normal, carregue em \blacktriangleright .

Para assistir à imagem quadro-a-quadro

Carregue em $\text{II}\blacktriangleright$ no telecomando durante o modo de pausa de reprodução. Para a reprodução quadro-a-quadro no sentido inverso, carregue em $\blacktriangleleft\text{III}$. Para retomar a reprodução normal, carregue em \blacktriangleright .

Para buscar a última cena gravada (END SEARCH)

Pressione END SEARCH durante o modo de paragem. O aparelho reproduz os últimos 5 segundos do trecho gravado e então pára.

Nos vários modos de reprodução

- Ruídos podem aparecer quando a sua videocâmara reproduz cassetes gravadas pelo sistema Hi8/padrão 8.
- O som é silenciado.
- A gravação prévia pode aparecer como uma imagem em mosaico quando da reprodução no sistema Digital8 II .

Quando o modo de pausa de reprodução dura 3 minutos

- A sua videocâmara entra automaticamente no modo de paragem. Para retomar a reprodução, carregue em \blacktriangleright .
- A gravação prévia pode aparecer.

Reprodução em câmara lenta para cassetes gravadas pelo sistema Digital8 II

A reprodução em câmara lenta pode ser realizada suavemente na sua videocâmara; entretanto, esta função não actua para um sinal de saída da tomada II DV IN/OUT.

Contemplación de grabaciones en un televisor

Conecte su videocámara a su televisor o videograbadora con el cable conector de audio/vídeo suministrado con su videocámara para contemplar las imágenes de reproducción en la pantalla del televisor. Usted podrá utilizar las teclas de control de reproducción de la misma forma que para contemplar las imágenes en la pantalla de cristal líquido. Para contemplar las imágenes de reproducción en la pantalla de su televisor, le recomendamos que alimente su videocámara de un tomacorriente de la red utilizando el adaptador de alimentación de CA (pág. 18). Consulte el manual de instrucciones de su televisor o videograbadora.

Abra la cubierta de las tomas. Conecte su videocámara al televisor utilizando el cable conector de audio/vídeo. Después ponga el selector TV/VCR del televisor en TV o VCR.

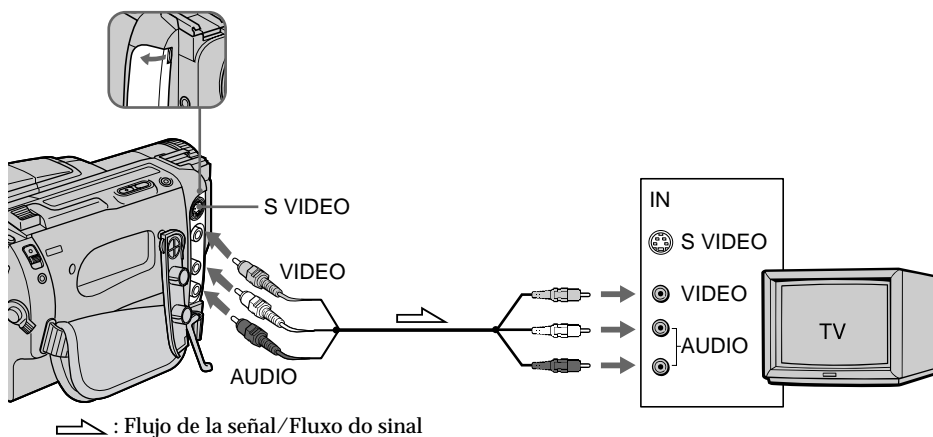

Si su televisor ya está conectado a una videograbadora

Conecte su videocámara a la entrada LINE IN de la videograbadora utilizando el cable conector de audio/vídeo suministrado con su videocámara. Ponga el selector de entrada de la videograbadora en LINE.

Assistência de gravações no televisor

Ligue a sua videocâmara ao seu televisor ou videogravador através do cabo de ligação A/V fornecido junto com a sua videocâmara, para assistir às imagens de reprodução no écran do televisor. As teclas de controlo de reprodução podem ser operadas da mesma maneira que quando se monitorizam as imagens de reprodução no écran LCD. Na monitorização das imagens de reprodução no écran do televisor, recomendamos alimentar a sua videocâmara com a tensão da rede eléctrica, utilizando o adaptador CA (pág. 18). Consulte o manual de instruções do seu televisor ou videogravador.

Abra a tampa da tomada. Ligue a sua videocâmara ao televisor através do cabo de ligação A/V. A seguir, ajuste o selector TV/VCR do televisor a VCR.

Caso o seu televisor já esteja ligado a um videogravador

Ligue a sua videocâmara à entrada LINE IN no videogravador mediante a utilização do cabo de ligação A/V fornecido com a sua videocâmara. Ajuste o selector de entrada no videogravador a LINE.

Contemplación de grabaciones en un televisor

Si su televisor o videogradora es de tipo monoaural

Conecte solamente la clavija amarilla para vídeo y la blanca para audio tanto de su videocámara como del televisor o de la videogradora (no necesitará conectar la clavija roja).

Con esta conexión, el sonido será monoaural incluso con modelos estéreo.

Para la conexión a un televisor o una videogradora sin tomas de entrada de audio/vídeo

Utilice un adaptador de RF de sistema NTSC (no suministrado). Consulte las instrucciones de su televisor o videogradora y del adaptador de RF. Con un adaptador de RF, el sonido será monoaural.

Si su televisor o videogradora dispone de toma de vídeo S

Realice la conexión utilizando un cable de vídeo S (no suministrado) a fin de obtener imágenes de gran calidad. Con esta conexión no necesitará conectar la clavija amarilla (vídeo) del cable conector de audio/vídeo.

Conecte un cable de vídeo S (no suministrado) a las tomas de vídeo S tanto de la videocámara como del televisor o de la videogradora.

Assistência de gravações no televisor

Caso o seu televisor ou videogradora seja do tipo monofónico

Ligue a ficha amarela para vídeo e a ficha branca para áudio tanto na sua videocâmara quanto no televisor ou videogradora (não ligue a ficha vermelha).

Com esta ligação, o som será monofónico, mesmo nos modelos estéreo.

Para ligar a um televisor ou videogradora sem tomadas de entrada de vídeo/áudio

Utilize um adaptador RFU do sistema NTSC (venda avulsa). Consulte o manual de instruções do seu televisor ou videogradora e do adaptador RFU. Com um adaptador RFU, o som é monofónico.

Caso o seu televisor ou videogradora possua uma tomada de vídeo S

Ligue-a utilizando um cabo de vídeo S (venda avulsa) para obter imagens de alta qualidade. Com esta ligação, não é necessário ligar a ficha amarela (vídeo) do cabo de ligação A/V.

Ligue o cabo de vídeo S (venda avulsa) às tomadas de vídeo S tanto na sua videocâmara quanto no televisor ou videogradora.

Contemplación de grabaciones en un televisor

Utilización de un receptor de rayos infrarrojos inalámbrico para audio/vídeo

Después de haber conectado un receptor de rayos infrarrojos inalámbrico para audio/vídeo (no suministrado) a su televisor o videograbadora, podrá contemplar fácilmente imágenes en su televisor. Con respecto a los detalles, consulte el manual de instrucciones de su receptor de rayos infrarrojos inalámbrico para audio/vídeo.

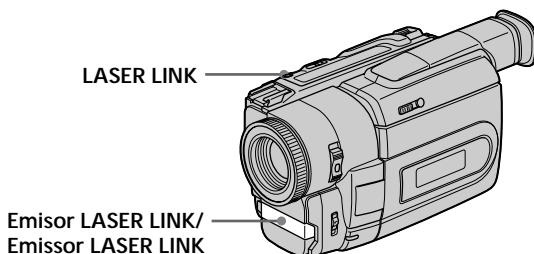

- (1) Después de haber conectado su televisor y el receptor de rayos infrarrojos inalámbrico para audio/vídeo, ponga el interruptor POWER de dicho receptor en ON.
- (2) Conecte la alimentación del televisor y ponga el selector TV/VCR del mismo en TV o VCR.
- (3) Presione LASER LINK. La lámpara de la tecla LASER LINK se encenderá.
- (4) Para iniciar la reproducción, presione ► de su videocámara.
- (5) Apunte el emisor LASER LINK hacia el receptor de rayos infrarrojos inalámbrico de audio/vídeo. Ajuste la posición de su videocámara y del receptor de rayos infrarrojos inalámbrico de audio/vídeo hasta obtener imágenes de reproducción claras.

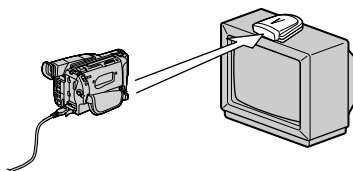

Para cancelar la función de enlace láser

Presione LASER LINK. La lámpara de la tecla LASER LINK se apagará.

Assistência de gravações no televisor

Utilização do receptor de infravermelhos sem fio AV

Uma vez ligado o receptor de infravermelhos sem fio AV (venda avulsa) ao seu televisor ou videograbador, poderá facilmente assistir às imagens no seu televisor. Quanto aos pormenores, consulte o manual de instruções do receptor de infravermelhos sem fio AV.

- (1) Após ligar o seu televisor e o receptor de infravermelhos sem fio AV, ajuste o interruptor POWER do receptor de infravermelhos sem fio AV a ON.
- (2) Ligue a alimentação do televisor e ajuste o selector TV/VCR no televisor a VCR.
- (3) Carregue em LASER LINK. A lâmpada LASER LINK acende-se.
- (4) Carregue em ► na sua videocâmara para iniciar a reprodução.
- (5) Aponte o emissor LASER LINK ao receptor de infravermelhos sem fio AV. Ajuste a posição da sua videocâmara e do receptor de infravermelhos sem fio AV para obter imagens de reprodução nítidas.

Para cancelar a função de enlace a laser

Carregue em LASER LINK. A lâmpada na tecla LASER LINK apaga-se.

Contemplación de grabaciones en un televisor

Si desconecta la alimentación

La función de enlace láser se desactivará automáticamente.

Si su televisor es Sony

- Usted podrá conectar automáticamente la alimentación del televisor presionando LASER LINK o ►. Para ello, ajuste AUTO TV ON a ON en los ajustes de MENU, ponga en ON el interruptor principal del televisor, y después realice cualquiera de lo siguiente:
 - Apunte con el emisor LASER LINK hacia el sensor de control remoto del televisor y presione LASER LINK.
 - Active LASER LINK y presione ►.
- Usted podrá cambiar la entrada de vídeo del televisor automáticamente a la que esté conectado el receptor de rayos infrarrojos inalámbrico para audio/vídeo. Para ello, ajuste AUTO TV ON a ON y TV INPUT a la misma entrada de vídeo (1, 2, 3) en los ajustes de MENU. Sin embargo, con algunos modelos, las imágenes y el sonido podrán desconectarse momentáneamente cuando cambie la entrada de vídeo.
- Esta función puede trabajar solamente con algunos modelos de televisores.

Nota

Cuando la función de enlace láser esté activada (tecla LASER LINK encendida), su videocámara consumirá energía. Cuando no necesite el enlace láser, desactive la función de enlace láser.

Assistência de gravações no televisor

Caso desligue a alimentação

O enlace a laser desliga-se automaticamente.

Caso utilize um televisor Sony

- Pode-se ligar a alimentação do televisor automaticamente quando se pressiona LASER LINK ou ►. Para isso, ajuste AUTO TV ON a ON nos parâmetros MENU, accione o interruptor principal do televisor, e execute um dos procedimentos a seguir:
 - Aponte o emissor LASER LINK ao sensor remoto do televisor e carregue em LASER LINK.
 - Accione LASER LINK e carregue em ►.
- Pode-se comutar a entrada de vídeo do televisor automaticamente para a que o receptor de infravermelhos sem fio está ligado. Para isso, ajuste AUTO TV ON a ON e TV INPUT à mesma entrada de vídeo (1, 2, 3) nos parâmetros MENU. Com alguns modelos, porém, a imagem e o som podem ser desconectados momentaneamente quando a entrada de vídeo é comutada.
- A característica acima pode não funcionar em alguns modelos de televisor.

Nota

Enquanto a função de enlace a laser estiver activada (a tecla LASER LINK está acesa), a sua videocâmara consumirá energia. Carregue em LASER LINK para desligar a função de enlace a laser quando não necessária.

Grabación de fotografías

Usted podrá grabar una imagen fija al igual que una fotografía. Este modo será muy útil cuando desee grabar una imagen como una fotografía, o para imprimir una imagen utilizando una videoimpresora (no suministrada).

(1) Ponga el selector POWER en CAMERA.

(2) En el modo de espera, mantenga ligeramente presionada PHOTO hasta que aparezca una imagen fija. Aparecerá el indicador CAPTURE. La grabación no se iniciará todavía. Para cambiar la imagen fija, suelte PHOTO, vuelva a seleccionar otra imagen fija, y después mantenga ligeramente presionada PHOTO.

(3) Presione a fondo PHOTO.

La imagen fija del visor o de la pantalla de cristal líquido se grabará durante unos siete segundos. El sonido durante estos siete segundos también se grabará. Durante la grabación, la imagen que esté grabando aparecerá en el visor o en la pantalla de cristal líquido.

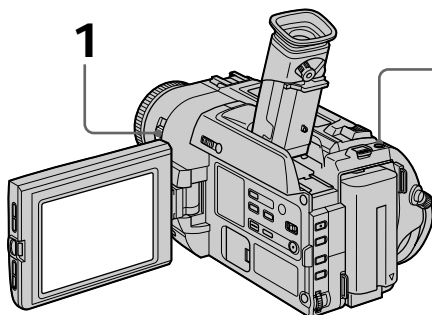

Fotofilmagem

Pode-se gravar uma imagem estática como se fosse uma fotografia.

Este modo é útil quando se quer gravar uma imagem tal como uma fotografia ou quando se imprime uma imagem através de uma impressora de vídeo (venda avulsa).

(1) Ajuste o interruptor POWER a CAMERA.

(2) Com a sua videocâmara no modo de espera, mantenha pressionada levemente PHOTO até que uma imagem estática apareça. O indicador CAPTURE é exibido. A gravação ainda não se inicia.

Para alterar a imagem estática, libere PHOTO, selecione uma imagem estática novamente e então mantenha levemente pressionada PHOTO.

(3) Carregue em PHOTO mais fundo.

A imagem estática no écran do visor electrónico ou do painel LCD é gravada por cerca de sete segundos. O som durante esses sete segundos é também gravado.

Durante a gravação, a imagem que se está a filmar aparece no écran do visor electrónico ou do painel LCD.

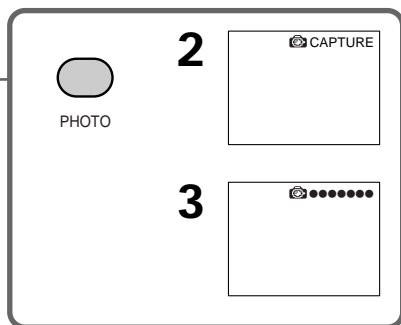

Grabación de fotografías

Notas

- Durante la grabación de fotografías, usted no podrá cambiar el modo ni realizar ajustes.
- Durante la grabación de fotografías, usted no podrá desconectar la alimentación de su videocámara ni presionar la tecla PHOTO.
- La tecla PHOTO no trabajará:
 - mientras esté ajustando o utilizando la función de efecto digital.
 - Mientras esté ajustando o utilizando la función de aumento gradual/ desvanecimiento.
- Cuando grabe una imagen fija, no sacuda su videocámara. La imagen podría fluctuar.

Para utilizar la función de grabación de fotografías utilizando el mando a distancia
Presione PHOTO del mando a distancia. Su videocámara grabará inmediatamente la imagen de la pantalla de cristal líquido o del visor.

Para utilizar la función de grabación de fotografías durante la videofilmación normal
Presione a fondo PHOTO. La imagen fija se grabará durante unos siete segundos y su videocámara volverá al modo de espera. Usted no podrá seleccionar otra imagen fija.

Fotofilmagem

Notas

- Durante a fotofilmagem, não é possível alterar o modo ou o ajuste.
- Durante a fotofilmagem, não se pode desligar a alimentação da videocâmara nem pressionar a tecla PHOTO.
- A tecla PHOTO não funcionará:
 - enquanto a função de efeito digital estiver ajustada ou em uso;
 - enquanto a função de fusão estiver em uso.
- Na gravação de uma imagem estática, não tremule a sua videocâmara. A imagem pode flutuar.

Para utilizar a função de fotofilmagem através do telecomando

Carregue em PHOTO no telecomando. A sua videocâmara gravará uma imagem no écran do painel LCD ou do visor electrónico imediatamente.

Para utilizar a função de fotofilmagem durante a gravação CAMERA normal

Carregue em PHOTO mais fundo. A imagem estática é, então, gravada por cerca de sete segundos, e a sua videocâmara retorna ao modo de espera. Não é possível seleccionar uma outra imagem estática.

Grabación de fotografías

Impresión de imágenes fijas

Usted podrá imprimir imágenes fijas utilizando una videoimpresora (no suministrada). Conecte la videoimpresora utilizando el cable de audio/vídeo suministrado con su videocámara. Conecte la clavija amarilla a la toma VIDEO y a la entrada de vídeo de la videoimpresora. Consulte también el manual de instrucciones de la videoimpresora.

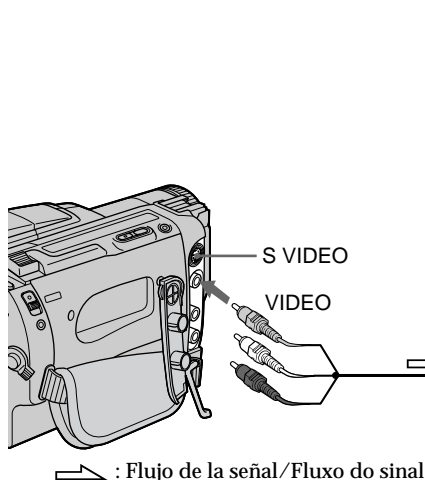

⇨ : Flujo de la señal/Fluxo do sinal

Si la videoimpresora dispone de entrada de vídeo S

Utilice un cable conector de vídeo S (no suministrado). Conéctelo a la toma S VIDEO y a la entrada de vídeo S de la videoimpresora.

Fotofilagem

Impressão de imagens estáticas

Pode-se imprimir uma imagem estática por meio de uma impressora de vídeo (venda avulsa). Ligue a impressora de vídeo através do cabo de ligação A/V fornecido com a sua videocâmara. Ligue a ficha amarela do cabo à tomada VIDEO e à entrada de vídeo da impressora de vídeo. Consulte também o manual de instruções da impressora de vídeo.

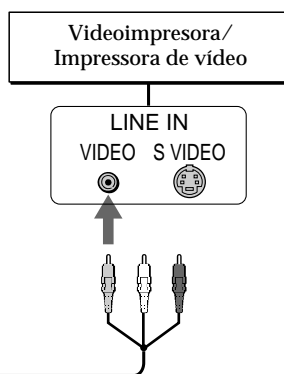

Caso a impressora de vídeo esteja equipada com entrada de vídeo S

Utilize o cabo de ligação de vídeo S (venda avulsa). Ligue-o à tomada S VIDEO e à entrada de vídeo S da impressora de vídeo.

Utilización del modo panorámico

Usted podrá grabar imágenes panorámicas de 16:9 para verlas en un televisor de pantalla panorámica de 16:9 (16:9WIDE). La imagen con franjas negras en las partes superior e inferior de la pantalla de cristal líquido o del visor [a] es normal. La imagen con franjas negras en las partes superior e inferior de un televisor normal [b] se comprimirá horizontalmente. Usted podrá contemplar imágenes normales en un televisor de pantalla panorámica [c].

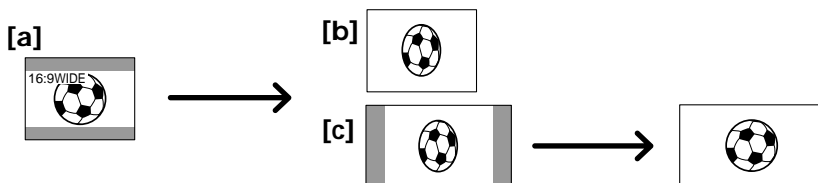

En el modo de espera, ajuste 16:9WIDE a ON en los ajustes de MENU (pág. 81).

Utilização do modo panorâmico

Pode-se gravar uma imagem panorâmica 16:9 para ser assistida num televisor de ecrã panorâmico 16:9 (16:9WIDE). A imagem com faixas pretas no topo e na base do ecrã LCD ou no visor electrónico [a] é normal. A imagem num televisor normal [b] é horizontalmente comprimida. Pode-se assistir à imagem de cenas normais num televisor de ecrã panorâmico [c].

Durante o modo de espera, ajuste 16:9WIDE a ON nos parâmetros MENU (pág. 81).

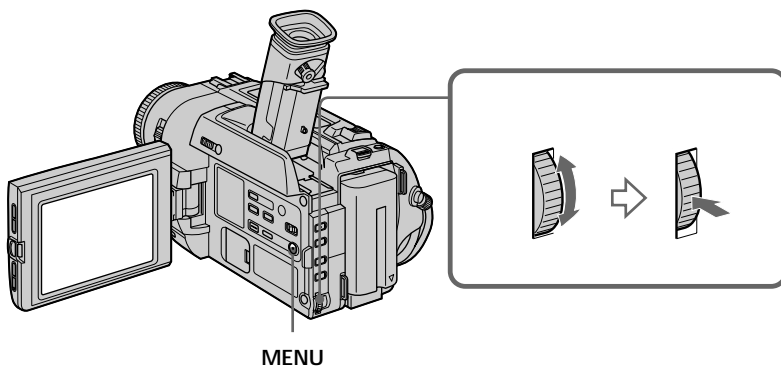

Para cancelar el modo panorámico
Ajuste 16:9WIDE a OFF en los ajustes de MENU.

Para cancelar o modo panorâmico
Ajuste 16:9WIDE a OFF nos parâmetros MENU.

Utilización del modo panorámico

Si el modo panorámico está activado

La función de videofilmación nocturna no trabajará. Si ajusta 16:9WIDE a ON en los ajustes de MENU cuando esté trabajando la función de videofilmación nocturna, parpadeará «», y dicha función no trabajará.

En el modo panorámico

Usted no podrá seleccionar la función de película antigua con DIGITAL EFFECT, ni la función de rebote con FADER.

Durante la videofilmación

Usted no podrá cambiar ni cancelar el modo panorámico.

Conexión para un televisor

Las imágenes grabadas en el modo 16:9WIDE aparecerán automáticamente en la pantalla del televisor con tamaño completo cuando:

- haya conectado su videocámara a un televisor que sea compatible con el sistema de vídeo ID (ID-1/ID-2).
- haya conectado su videocámara a la toma vídeo S del televisor.

Sistema ID-2

El sistema ID-2 es un sistema que convierte la señal con derechos de autor en sistema analógico con señales ID-1 insertadas entre las señales de vídeo.

Utilização do modo panorâmico

Caso o modo panorâmico seja ajustado a ON

A função de estabilidade de imagem não actua. Se 16:9WIDE for ajustado a ON nos parâmetros MENU quando a função de estabilidade de imagem estiver funcionando, «» piscará e a função de estabilidade de imagem não actuará.

No modo panorâmico

Não é possível seleccionar a função de filme antigo com DIGITAL EFFECT e a função de salto vertical da imagem com FADER.

Durante gravações

Não é possível seleccionar ou cancelar o modo panorâmico.

Ligação a um televisor

A imagem gravada no modo 16:9WIDE aparece automaticamente no ecrã do televisor em tamanho total quando:

- a sua videocâmara é ligada a um televisor que seja compatível com o sistema ID (ID-1/ID-2) de vídeo.
- a sua videocâmara é ligada à tomada de vídeo S no televisor.

Sistema ID-2

O sistema ID-2 é um sistema que converte o sinal de direitos de autor ao sistema analógico com sinais ID-1 inseridos entre sinais de vídeo.

Utilización de la función de aumento gradual y desvanecimiento

Usted podrá realizar el aumento gradual o el desvanecimiento para dar a sus grabaciones un aspecto profesional.

Utilização da função de fusão

Pode-se efectuar a fusão de abertura ou de encerramento para proporcionar às gravações um toque profissional.

[a]

STBY

REC

FADER



M.FADER (mosaico)



BOUNCE*
(Aumento gradual solamente)/(Somente na fusão de abertura)



OVERLAP
(Aumento gradual solamente)/(Somente na fusão de abertura)



[b]

STBY

REC

MONOTONE

Cuando realice el aumento gradual, la imagen cambiará gradualmente de blanco y negro a color.

Cuando realice el desvanecimiento, la imagen cambiará gradualmente de color a blanco y negro.

* Usted no podrá utilizar esta función cuando D ZOOM esté ajustado a ON en los ajustes de MENU.

MONOTONE

Na fusão de abertura, a imagem altera-se gradualmente do preto e branco para colorido. Na fusão de encerramento, a imagem altera-se gradualmente de colorido para preto e branco.

* Não é possível utilizar esta função quando D ZOOM está ajustado em ON nos parâmetros MENU.

Utilización de la función de aumento gradual y desvanecimiento

- (1) Para realizar el aumento gradual [a]
En el modo de espera, presione FADER hasta que parpadee el indicador de aumento gradual deseado.
Para realizar el desvanecimiento [b]
En el modo de grabación, presione FADER hasta que parpadee el indicador de desvanecimiento deseado.
El indicador cambiará de la forma siguiente:
FADER → M.FADER → BOUNCE → MONOTONE → OVERLAP → sin indicador
El último modo de aumento gradual o desvanecimiento se indicará en primer lugar.
- (2) Presione START/STOP. El indicador de aumento gradual o desvanecimiento dejará de parpadear.

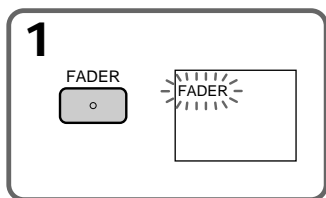

Para cancelar la función de aumento gradual o desvanecimiento

Después de haber realizado el aumento gradual/desvanecimiento: Su videocámara volverá automáticamente al modo normal.

Antes de haber realizado el aumento gradual/desvanecimiento: Antes de presionar START/STOP, presione FADER hasta que desaparezca el indicador.

Utilização da função de fusão

- (1) Na fusão de abertura [a]
Durante o modo de espera, carregue em FADER até que o indicador de fusão desejado passe a piscar.
Na fusão de encerramento [b]
Durante o modo de gravação, carregue em FADER até que o indicador de fusão desejado passe a piscar.
O indicador altera-se como segue:
FADER → M.FADER → BOUNCE → MONOTONE → OVERLAP → nenhum indicador
O último modo de fusão seleccionado é indicado em primeiro lugar.
- (2) Carregue em START/STOP. O indicador de fusão pára de piscar.

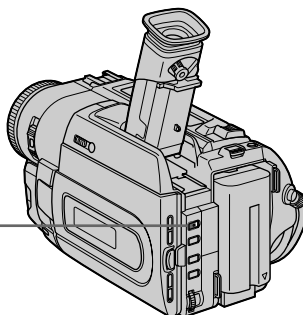

Para cancelar a função de fusão

Após a fusão de abertura/encerramento ser executada: A sua videocâmara retorna automaticamente ao modo normal.

Antes de se executar a fusão de abertura/encerramento: Antes de pressionar START/STOP, carregue em FADER até que o indicador desapareça.

Utilización de la función de aumento gradual y desvanecimiento

Notas

- La función de superposición solamente trabajará con cintas grabadas en el sistema Digital8 **Ⓜ**.
- Usted no podrá utilizar las funciones siguientes cuando esté usando la función de aumento gradual/desvanecimiento. Tampoco podrá utilizar la función de aumento gradual/desvanecimiento cuando esté usando las funciones siguientes.
 - Efecto digital
 - Modo de baja iluminación de PROGRAM AE (función de superposición solamente)
 - Videofilmación nocturna más obturación lenta
 - Grabación de fotografías

Cuando aparezca el indicador OVERLAP

Su videocámara memorizará automáticamente la imagen grabada en la cinta. Mientras la imagen esté memorizándose, el indicador OVERLAP parpadeará rápidamente, y se visualizará la imagen de reproducción. En esta etapa, es posible que la imagen no se grabe claramente dependiendo de las condiciones de la cinta.

Cuando haya ajustado START/STOP MODE a $\frac{1}{2}$ o 5SEC

No podrá utilizar la función de aumento gradual/desvanecimiento.

Cuando esté utilizando la función de rebote, no podrá usar las funciones siguientes:

- Exposición
- Enfoque
- Zoom
- Efecto de imagen

Nota sobre la función de rebote

El indicador BOUNCE no aparecerá en el modo o funciones siguientes:

- D ZOOM ajustado a ON en los ajustes de MENU
- Modo panorámico
- Efecto de imagen
- Exposición automática programada (PROGRAM AE)

Utilização da função de fusão

Notas

- A função de sobreposição actua somente para fitas gravadas pelo sistema Digital8 **Ⓜ**.
- Não é possível utilizar as funções a seguir durante a utilização da função de fusão. Além disso, não se pode utilizar a função de fusão durante a utilização das mesmas seguintes funções.
 - Efeito digital
 - Modo baixo lux de PROGRAM AE (Somente função de sobreposição)
 - Filmagem Nocturna +Obturação Lenta
 - Fotofilmagem

Cuando aparece o indicador OVERLAP

A sua videocâmara memoriza automaticamente a imagem gravada numa fita. À medida que a imagem vai sendo memorizada, o indicador OVERLAP passa a piscar rapidamente e a imagem de reprodução é exibida. Neste estágio, a imagem pode não ser gravada nitidamente, dependendo das condições da fita.

Cuando START/STOP MODE é ajustado a $\frac{1}{2}$ ou 5SEC

Não é possível utilizar função de fusão.

Durante a utilização da função de salto vertical da imagem, não é possível utilizar as funções a seguir:

- Exposição
- Focagem
- Zoom
- Efeito de imagem

Nota acerca da função de salto vertical da imagem

O indicador BOUNCE não aparece nos seguintes modos ou funções:

- D ZOOM ajustado em ON nos parâmetros MENU
- Modo panorâmico
- Efeito de imagem
- PROGRAM AE

Utilización de efectos especiales – Efecto de imagen

Usted podrá procesar digitalmente imágenes para obtener efectos especiales como los de las películas o de televisión.

- NEG. ART [a]** : El color y el brillo de la imagen se invierten.
- SEPIA** : La imagen es de color sepia.
- B&W** : La imagen es monocroma (blanco y negro).
- SOLARIZE [b]** : La intensidad de iluminación es más clara, y la imagen aparece como en la ilustración.
- SLIM [c]** : La imagen se estira verticalmente.
- STRETCH [d]** : La imagen se ensancha horizontalmente.
- PASTEL [e]** : El contraste de la imagen se acentúa, y la imagen parece como las de dibujos animados.
- MOSAIC [f]** : La imagen aparece como un mosaico.

[a]



[b]



[c]



[d]



[e]



[f]



Utilização de efeitos especiais – Efeito de imagem

As imagens podem ser digitalmente processadas para a obtenção de efeitos especiais tais como aqueles de filmes ou televisão.

- NEG. ART [a]** : A cor e o brilho da imagem são invertidos.
- SEPIA** : A imagem é sépia.
- B&W** : A imagem é monocromática (em preto e branco).
- SOLARIZE [b]** : A intensidade de luz é mais clara e a imagem parece uma ilustração.
- SLIM [c]** : A imagem expande-se verticalmente.
- STRETCH [d]** : A imagem expande-se horizontalmente.
- PASTEL [e]** : O contraste da imagem é enfatizado, e a imagem parece desenho animado.
- MOSAIC [f]** : A imagem é em mosaico.

Utilización de efectos especiales - Efecto de imagen

- (1) Presione PICTURE EFFECT en el modo de espera o en el de grabación.
Aparecerá el indicador de efecto de imagen.
- (2) Gire el dial SEL/PUSH EXEC para seleccionar el modo de efecto de imagen deseado.
El indicador cambiará de la forma siguiente:
NEG. ART ↔ SEPIA ↔ B&W ↔
SOLARIZE ↔ SLIM ↔ STRETCH ↔
PASTEL ↔ MOSAIC

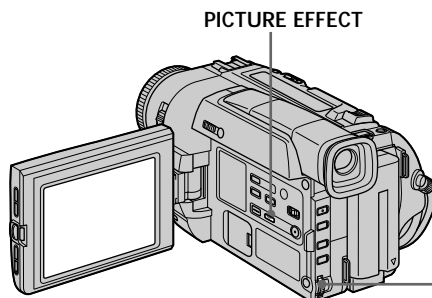

Utilização de efeitos especiais - Efeito de imagem

- (1) Carregue em PICTURE EFFECT no modo de espera ou de gravação.
O indicador do efeito de imagem aparece.
- (2) Gire o anel SEL/PUSH EXEC para seleccionar o modo de efeito de imagem desejado.
O indicador altera-se como segue:
NEG. ART ↔ SEPIA ↔ B&W ↔
SOLARIZE ↔ SLIM ↔ STRETCH ↔
PASTEL ↔ MOSAIC

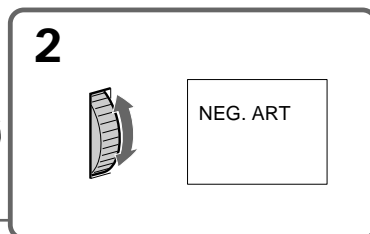

Para desactivar la función de efecto de imagen

Presione PICTURE EFFECT.

Cuando esté utilizando la función de efecto de imagen

No podrá seleccionar el modo de película antigua con DIGITAL EFFECT.

Cuando desconecte la alimentación

Su videocámara volverá automáticamente al modo normal.

Para desligar a função do efeito de imagem

Carregue em PICTURE EFFECT.

Durante a utilização da função de efeito de imagem

Não é possível seleccionar o modo filme antigo com DIGITAL EFFECT.

Quando se desliga a alimentação

A sua videocâmara retorna automaticamente ao modo normal.

Utilización de efectos especiales – Efecto digital

Usted podrá añadir efectos especiales a las imágenes grabadas utilizando varias funciones digitales. El sonido se grabará normalmente.

STILL

Usted podrá grabar una imagen fija para superponerla sobre imágenes móviles.

FLASH (FLASH MOTION)

Usted podrá grabar sucesivamente imágenes fijas a intervalos constantes.

LUMI. (LUMINANCEKEY)

Usted podrá intercambiar un área más brillante de una imagen fija por una imagen móvil.

TRAIL

Usted podrá grabar una imagen que deje una imagen residual, como una estela.

SLOW SHTR (SLOW SHUTTER)

Usted podrá reducir la velocidad de obturación. El modo de obturación lenta será ideal para grabar una imagen oscura con más brillo. Sin embargo, la imagen será menos clara.

OLD MOVIE

Usted podrá añadir la atmósfera de películas antiguas a las imágenes. Su videocámara ajustará automáticamente el modo panorámico a ON, el efecto de imagen a SEPIA, y la velocidad de obturación apropiada.

Utilização de efeitos especiais – Efeito digital

Efeitos especiais podem ser adicionados às cenas gravadas mediante a utilização de várias funções digitais. O som é gravado normalmente.

STILL

Pode-se gravar uma imagem estática de maneira que se sobreponha a uma imagem em movimento.

FLASH (FLASH MOTION)

Imagens estáticas podem ser gravadas sucessivamente a intervalos constantes.

LUMI. (LUMINANCEKEY)

Pode-se permutar uma área mais clara numa imagem estática com uma imagem em movimento.

TRAIL

Pode-se gravar a imagem de maneira que uma imagem incidental seja deixada como um rastro.

SLOW SHTR (SLOW SHUTTER)

Pode-se reduzir a velocidade de obtenção. O modo do obturador lento é bom para gravar imagens escuras com maior claridade. Entretanto, a imagem pode aparecer menos nítida.

OLD MOVIE

Pode-se adicionar uma atmosfera do tipo filme antigo às imagens. A sua videocâmara ajusta automaticamente o modo panorâmico a ON, o efeito de imagem a SEPIA e a velocidade de obtenção apropriada.

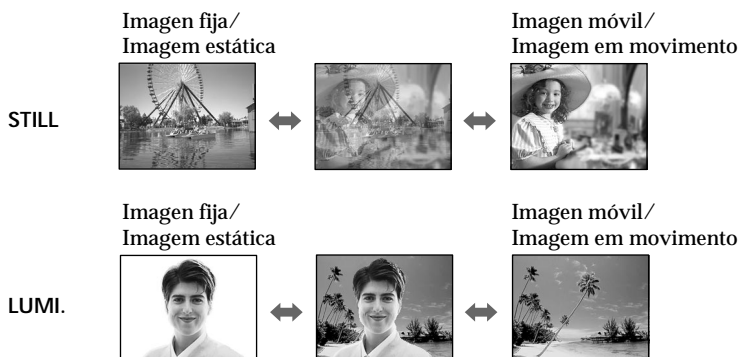

Utilización de efectos especiales - Efecto digital

- (1) Con su videocámara en el modo de espera o en el de grabación, presione DIGITAL EFFECT. Aparecerá el indicador de efecto digital.
- (2) Gire el dial SEL/PUSH EXEC para seleccionar el modo de efecto digital deseado. El indicador cambiará de la forma siguiente: STILL ↔ FLASH ↔ LUMI. ↔ TRAIL ↔ SLOW SHTR ↔ OLD MOVIE
- (3) Presione el dial SEL/PUSH EXEC. El indicador se encenderá y aparecerán barras. En los modos STILL y LUMI., se almacenará una imagen fija en la memoria.
- (4) Gire el dial SEL/PUSH EXEC para ajustar el efecto.

Ítemes de ajuste

STILL	Velocidad con la que desee que la imagen fija se superponga sobre las imágenes móviles
FLASH	Intervalo del movimiento por destellos
LUMI.	Esquema de color del área de la imagen fija que se intercambiará por imágenes móviles
TRAIL	Tiempo de desvanecimiento de la imagen residual
SLOW SHTR	Velocidad de obturación. Cuando mayor sea el número ajustado, menor será la velocidad de obturación.
OLD MOVIE	No es necesario ajuste alguno.

Cuantas más barras haya en la pantalla, más intenso será el efecto digital. Las barras aparecerán en los modos siguientes: STILL, FLASH, LUMI., y TRAIL.

Utilização de efeitos especiais - Efeito digital

- (1) Com a sua videocâmara no modo de espera ou de gravação, carregue em DIGITAL EFFECT. O indicador de efeito digital aparece.
- (2) Gire o anel SEL/PUSH EXEC para seleccionar o modo do efeito digital desejado. O indicador altera-se como segue: STILL ↔ FLASH ↔ LUMI. ↔ TRAIL ↔ SLOW SHTR ↔ OLD MOVIE
- (3) Pressione o anel SEL/PUSH EXEC. O indicador acende-se e as barras aparecem. Nos modos STILL e LUMI., a imagem estática é armazenada na memória.
- (4) Gire o anel SEL/PUSH EXEC para ajustar o efeito.

Ítems a ajustar

STILL	O índice de imagem estática que se deseja sobrepor na imagem em movimento
FLASH	O intervalo do movimento de lampejo
LUMI.	O esquema colorido da área na imagem estática a ser permutada com uma imagem em movimento
TRAIL	O tempo de desvanecimento da imagem incidental
SLOW SHTR	Velocidade de obturação. Quanto maior o número da velocidade de obturação, mais lenta é tal velocidade de obturação.
OLD MOVIE	Nenhum ajustamento necessário

Quanto mais barras houver no ecrã, mais intenso é o efeito digital. As barras aparecem nos seguintes modos: STILL, FLASH, LUMI. e TRAIL.

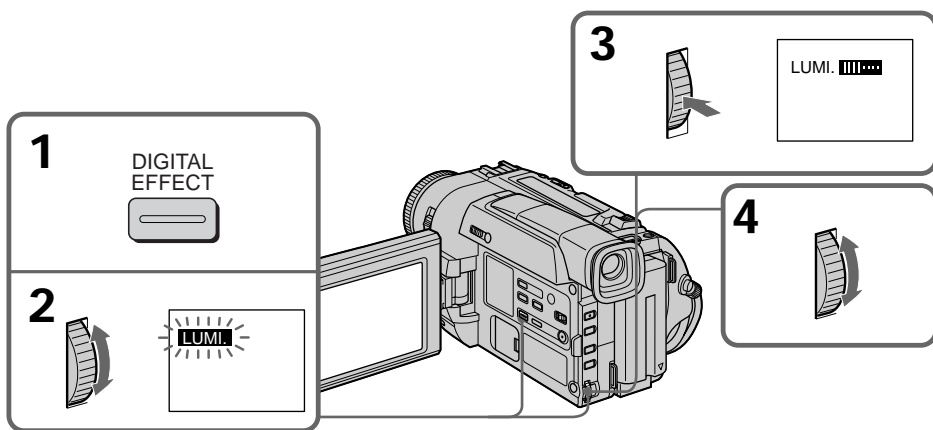

Utilización de efectos especiales - Efecto digital

Para cancelar el efecto digital

Presione DIGITAL EFFECT. El indicador del efecto digital desaparecerá.

Notas

- Durante el efecto digital no trabajarán las funciones siguientes:
 - Aumento gradual/desvanecimiento
 - Modo de baja iluminación de exposición automática programada (PROGRAM AE)
 - Grabación de fotografías
 - Videofilmmación nocturna más obturación lenta
- Las funciones siguientes no trabajarán en el modo de obturación lenta:
 - Exposición
 - Exposición automática programada (PROGRAM AE)
- Las funciones siguientes no trabajarán en el modo de película antigua:
 - Exposición
 - Modo panorámico
 - Efecto de imagen
 - Exposición automática programada (PROGRAM AE)

Quando desconecte la alimentación

El efecto digital se cancelará automáticamente.

Quando videofilme en el modo de obturación lenta

El enfoque automático puede no ser efectivo. Enfoque manualmente utilizando un trípode.

Velocidad de obturación

Número de velocidad de obturación	Velocidad de obturación
SLOW SHTR 1	1/30
SLOW SHTR 2	1/15
SLOW SHTR 3	1/8
SLOW SHTR 4	1/4

Utilização de efeitos especiais - Efeito digital

Para cancelar o efeito digital

Carregue em DIGITAL EFFECT. O indicador do efeito digital desaparece.

Notas

- Durante o efeito digital, não actuam as funções a seguir:
 - Fusão
 - Modo baixo lux de PROGRAM AE
 - Fotofilmmagem
 - Filmmagem Nocturna +Obturação Lenta
- Durante o modo do obturador lento, não funcionam as seguintes funções:
 - Exposição
 - PROGRAM AE
- Durante o modo filme antigo, não actuam as seguintes funções:
 - Exposição
 - Modo panorâmico
 - Efeito de imagem
 - PROGRAM AE

Quando se desliga a alimentação

O efeito digital é automaticamente cancelado.

Durante gravações no modo do obturador lento

A focagem automática pode não ser efectiva. Efectue a focagem manualmente, utilizando um tripé.

Velocidade de obturação

Número da velocidade de obturação	Velocidade de obturação
SLOW SHTR 1	1/30
SLOW SHTR 2	1/15
SLOW SHTR 3	1/8
SLOW SHTR 4	1/4

Utilización de la función exposición automática programada (PROGRAM AE)

Usted podrá seleccionar el modo de PROGRAM AE (exposición automática programada) más adecuado a sus requisitos específicos de videofilmación.

Modo de proyector

Este modo evita que las caras de las personas, por ejemplo, aparezcan excesivamente blancas cuando videofilme motivos muy iluminados, como en ceremonias de boda o en teatros.

Modo de retrato suave

Este modo resalta el motivo creando un fondo suave para motivos tales como personas o flores, y reproduce fielmente el color de la piel.

Modo de aprendizaje de deportes

Este modo reduce al mínimo las sacudidas de motivos moviéndose como en un partido de tenis o en juegos de golf.

Modo de playa y esquí

Este modo evita que las caras de personas aparezcan oscuras cuando estén muy iluminadas, directamente o con luz reflejada, como en una playa en verano, o en una pista de esquí.

Modo de crepúsculo e iluminación lunar

Este modo le permitirá mantener la atmósfera cuando esté videofilmando puestas del sol, vistas nocturnas en general, fuegos artificiales, o letreros de neón.

Modo de paisaje

Este modo es para videofilmar motivos distantes, tales como montañas, y evita que su videocámara enfoque el cristal o la tela metálica de ventanas cuando esté videofilmando un motivo detrás de un cristal o una red.

Modo de baja iluminación

Este modo hará que los motivos resulten más brillantes con iluminación insuficiente.

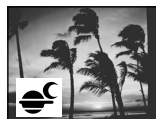

Utilização da função PROGRAM AE

Pode-se seleccionar o modo PROGRAM AE (Exposição Automática) que se adeque aos requerimentos específicos de filmagem.

Modo holofote

Este modo evita que a face das pessoas, por exemplo, apareça excessivamente branca quando da filmagem de motivos iluminados por luz forte em casamentos ou teatros.

Modo retrato suave

Este modo ressalta o motivo enquanto cria um fundo suave para objectos tais como pessoas ou flores, e reproduz fielmente a cor da pele.

Modo lição de esporte

Este modo minimiza tremulações de objectos em movimento rápido, tal como em partidas de ténis ou golfe.

Modo praia & esquí

Este modo evita que a face das pessoas apareça escura em iluminações intensas ou luz reflectida, tal como numa praia em pleno verão ou numa rampa de esquí.

Modo pôr-do-sol & luar

Este modo permite-lhe manter a atmosfera em gravações de pôr-do-sol, vistas nocturnas gerais, exhibições de fogos de artifício e sinais de neón.

Modo paisagem

Este modo destina-se a gravações de objectos distantes, tais como montanhas, e evita que a sua videocâmara focalize vidros ou telas metálicas em janelas quando se está a gravar um motivo por trás do vidro ou tela.

Modo baixo lux

Este modo torna os objectos mais claros quando sob iluminação insuficiente.

Utilización de la función exposición automática programada (PROGRAM AE)

- (1) Presione PROGRAM AE en el modo de espera. Aparecerá el indicador PROGRAM AE.
- (2) Gire el dial SEL/PUSH EXEC para seleccionar el modo de PROGRAM AE deseado. El modo cambiará de la forma siguiente:

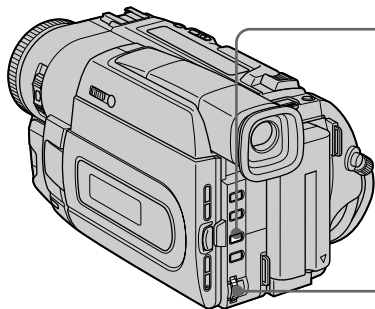

Para desactivar la función de exposición automática programada (PROGRAM AE)

Presione PROGRAM AE.

Utilização da função PROGRAM AE

- (1) Carregue em PROGRAM AE durante o modo de espera. O indicador PROGRAM AE aparece.
- (2) Gire o anel SEL/PUSH EXEC para seleccionar o modo PROGRAM AE desejado. O indicador altera-se como segue:

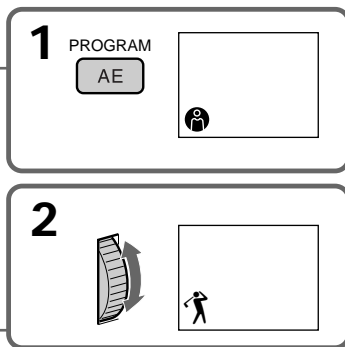

Para desligar a função PROGRAM AE

Carregue em PROGRAM AE.

Utilización de la función exposición automática programada (PROGRAM AE)

Notas

- En los modos de proyector, aprendizaje de deportes, y playa y esquí, usted no podrá tomar primeros planos. Esto se debe a que su videocámara está ajustada para enfocar solamente motivos situados en el centro a gran distancia.
- En los modos de crepúsculo e iluminación lunar, y de paisaje, la videocámara está ajustada para enfocar solamente motivos distantes.
- En el modo de exposición automática programada (PROGRAM AE) no trabajarán las funciones siguientes:
 - Obturación lenta
 - Película antigua
 - Videofilmación nocturna
- En el modo de baja iluminación no trabajarán las funciones siguientes:
 - Efecto digital
 - Superposición
 - Exposición
- Si presiona PROGRAM AE cuando esté utilizando la función de videofilmación nocturna, parpadeará el indicador PROGRAM AE y la función de exposición automática programada (PROGRAM AE) no trabajará.

Si está videofilmando bajo un tubo de descarga, como una lámpara fluorescente, una lámpara de sodio, o una lámpara de mercurio En los modos siguientes puede ocurrir parpadeo o cambios de color. Cuando suceda esto, desactive la función de exposición automática programada (PROGRAM AE).

- Modo de retrato suave
- Modo de aprendizaje de deportes

Utilização da função PROGRAM AE

Notas

- Nos modos holofote, lição de esporte e praia & esquí, não é possível realizar tomadas de cena em macro. Isto porque a sua videocâmara está ajustada para focar somente objectos a média para longa distância.
- Nos modos pôr-do-sol & luar e paisagem, a sua videocâmara é ajustada para focalizar somente objectos distantes.
- Durante o modo PROGRAM AE, não actúan as funções a seguir:
 - Obturador lento
 - Filme antigo
 - Salto vertical da imagem
- Durante o modo baixo lux, não actúan as seguintes funções:
 - Efeito digital
 - Sobreposição
 - Exposição
- Caso pressione PROGRAM AE quando da utilização da função de filmagem nocturna, o indicador PROGRAM AE passa a piscar e a função PROGRAM AE não actua.

Caso esteja a gravar sob um tubo de descarga, tal como lâmpada fluorescente, lâmpada de sódio ou lâmpada de mercúrio Tremulações ou mudanças de cor podem ocorrer nos modos a seguir. Em tais casos, desligue a função PROGRAM AE.

- Modo retrato suave
- Modo lição de esporte

Ajuste manual de la exposición

Usted podrá ajustar manualmente y establecer la exposición. Cuando conecte la alimentación de su videocámara, se establecerá automáticamente en el modo de exposición automática. Este modo trabajará para grabar motivos de forma que resulten ligeramente más brillantes de lo que realmente sean.

Ajuste manualmente la exposición en los casos siguientes:

- El motivo está iluminado a contraluz
- Motivo brillante y fondo oscuro
- Para grabar fielmente imágenes oscuras (p. ej., escenas nocturnas).

(1) Presione EXPOSURE en el modo de espera o en el de grabación.

Aparecerá el indicador de exposición.

(2) Gire el dial SEL/PUSH EXEC para ajustar el brillo.

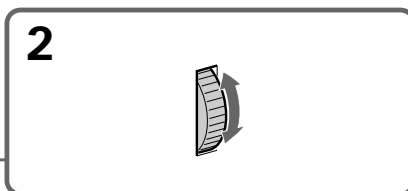
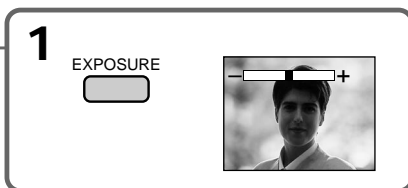
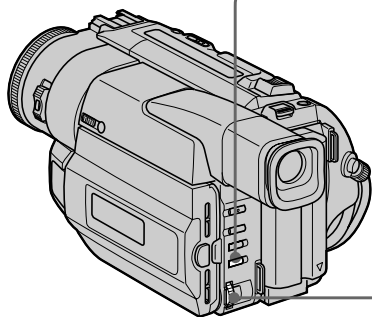

Para volver al modo de exposición automática

Vuelva a presionar EXPOSURE.

Nota

Cuando ajuste manualmente la exposición, la función y los modos siguientes no trabajarán:

- Contraluz
- Obturación lenta
- Película antigua

Si cambia el modo de PROGRAM AE o si desliza NIGHTSHOT hasta ON

Su videocámara volverá automáticamente al modo de exposición automática.

Ajuste manual da exposição

Pode-se ajustar e definir a exposição manualmente. Quando a alimentação da videocâmara for ligada, a mesma estará automaticamente no modo de exposição automática. Este modo funciona para gravar motivos de maneira levemente mais clara do que o real.

Ajuste a exposição manualmente nos seguintes casos:

- Motivo em contraluz
- Motivo claro e fundo escuro
- Para gravar imagens escuras (ex.: cenários nocturnos) com fidelidade

(1) Carregue em EXPOSURE durante o modo de espera ou gravação.

Aparece o indicador de exposição.

(2) Gire o anel SEL/PUSH EXEC para ajustar a intensidade do brilho.

Para retornar ao modo de exposição automática

Carregue em EXPOSURE novamente.

Nota

Quando se ajusta a exposição manualmente, a função e modos a seguir não actuaem:

- Contraluz
- Obturador lento
- Filme antigo

Caso altere o modo PROGRAM AE ou deslize NIGHTSHOT até ON

A sua videocâmara retorna automaticamente ao modo de exposição automática.

Enfoque manual

Usted podrá obtener mejores resultados ajustando manualmente el enfoque en los casos siguientes:

- El modo de enfoque automático no será efectivo al videofilmar
 - motivos a través de un vidrio empañado
 - rayas horizontales
 - motivos con poco contraste con fondos tales como paredes o el cielo
- Cuando desee cambiar el enfoque de un motivo de primer plano a otro de fondo
- Videofilmación de un motivo estacionario utilizando un trípode

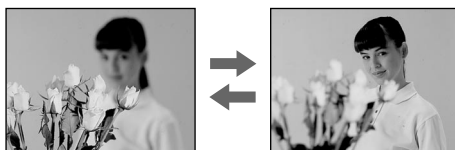

- (1) Ponga FOCUS en MANUAL en el modo de espera o en el de grabación. Aparecerá el indicador .
- (2) Gire el anillo de enfoque para enfocar con nitidez.

Focagem manual

Melhores resultados são obtidos mediante o ajuste manual da focagem nos casos a seguir:

- O modo de focagem automática não está efectivo durante a filmagem
 - motivos através de vidros foscos
 - listras horizontais
 - motivos com pouco contraste e fundo tal como parede ou céu
- Quando se quer alterar o foco de um objecto localizado num plano à frente para um objecto no fundo
- Filmagem de um motivo estacionário com utilização de tripé

- (1) Ajuste FOCUS a MANUAL durante o modo de espera ou de gravação. Aparece o indicador .
- (2) Gire o anel de focagem para tornar nítido o foco.

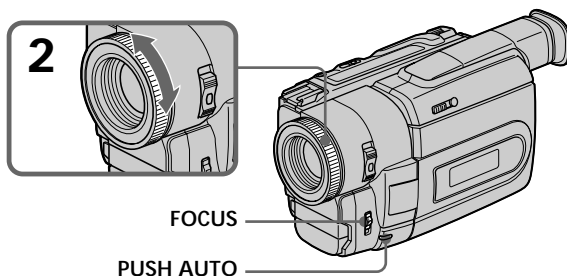

Enfoque manual

Para volver al modo de enfoque automático

Ponga FOCUS en AUTO.

Para videofilmar motivos distantes

Si empuja FOCUS hacia abajo hasta INFINITY, el objetivo enfocará al infinito y aparecerá el indicador ▲. Cuando suelte FOCUS, su videocámara volverá al modo de enfoque manual. Utilice este modo cuando su videocámara enfoque motivos cercanos aunque esté intentando videofilmar un motivo distante.

Para videofilmar momentáneamente con enfoque automático

Presione PUSH AUTO.

El enfoque automático funcionará mientras mantenga presionada PUSH AUTO.

Utilice esta tecla para enfocar un motivo y después otro con enfoque uniforme.

Cuando suelte PUSH AUTO, se reanudará el enfoque manual.

Videofilmación en lugares relativamente oscuros o videofilmación de motivos moviéndose rápidamente en lugares relativamente brillantes

Videofilme en la posición "W" (gran angular) después de haber enfocado en la posición "T" (telefoto).

Para videofilmar cerca del motivo

Enfoque en el extremo de la posición "W" (gran angular).

Es posible que aparezcan los indicadores siguientes

- ▲ cuando videofilme un motivo distante.
- cuando el motivo esté demasiado cerca como para enfocar.

Focagem manual

Para retornar ao modo de focagem automática

Ajuste FOCUS a AUTO.

Para gravar objectos distantes

Quando se pressiona FOCUS para baixo até INFINITY, a objectiva efectua a focagem e o indicador ▲ aparece. Quando se libera FOCUS, esta videocâmara retorna ao modo de focagem manual. Utilize este modo quando a sua videocâmara focalizar objectos próximos, embora esteja a tentar filmar um objecto distante.

Para filmar com a focagem automática momentaneamente

Carregue em PUSH AUTO.

A focagem automática funcionará enquanto estiver a pressionar PUSH AUTO.

Utilize esta tecla para focalizar um motivo e então um outro com focagem suave.

Quando liberar PUSH AUTO, a focagem manual será retomada.

Filmagem em locais relativamente escuros ou filmagem de motivos em movimento rápido em locais relativamente claros

Efectue a tomada de cena na posição «W» (grande angular) após focalizar na posição «T» (telefoto).

Quando se filma perto do motivo

Efectue a focagem na extremidade da posição «W» (grande angular).

Os indicadores a seguir podem aparecer

- ▲ durante a gravação de um motivo distante;
- quando o objecto estiver demasiadamente perto para ser focado.

Inserción de una escena

Usted podrá insertar una escena en medio de una cinta grabada designando los puntos de comienzo y finalización. Los fotogramas previamente grabados entre estos puntos se borrarán. Utilice a distancia Para esta operación.

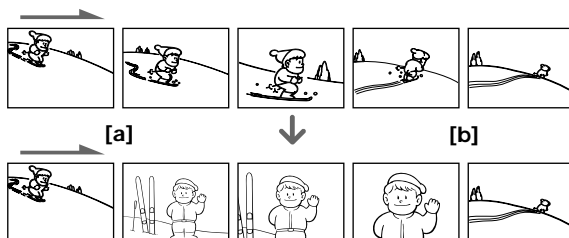

- (1) Con su videocámara en el modo de espera, mantenga presionada la tecla EDITSEARCH, y suéltela en el punto de finalización de la inserción [b].
- (2) Presione ZERO SET MEMORY. El indicador ZERO SET MEMORY parpadeará y el contador de la cinta se repondrá a cero.
- (3) Mantenga presionada la parte - [] de la tecla EDITSEARCH, y suéltela en el punto de comienzo de la inserción [a].
- (4) Para iniciar la grabación, presione START/STOP. La escena se insertará. La grabación se parará automáticamente en el punto cero del contador de la cinta. Su videocámara volverá al modo de espera.

Inserção de uma cena

Pode-se inserir uma cena no meio de uma fita gravada, mediante definição dos pontos de início e término. Os quadros previamente gravados entre tais pontos de início e término serão apagados. Utilize o telecomando para executar esta operação.

- (1) Com a videocâmara no modo de espera, mantenha pressionada EDITSEARCH e libere a tecla no ponto de término da inserção [b].
- (2) Carregue em ZERO SET MEMORY. O indicador ZERO SET MEMORY passa a piscar e o contador de fita retorna a zero.
- (3) Mantenha pressionado o lado - [] de EDITSEARCH e libere a tecla no ponto de início da inserção [a].
- (4) Carregue em START/STOP para iniciar a gravação. A cena é inserida. A gravação cessa automaticamente no ponto zero do contador de fita. A sua videocâmara retorna ao modo de espera.

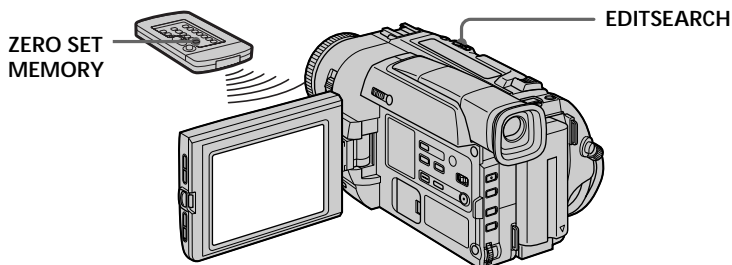

Inserción de una escena

Notas

- La función de memorización de cero solamente trabajará para cintas grabadas en el sistema Digital8 **D8**.
- Las imágenes y el sonido pueden distorsionarse al final de la sección insertada cuando se reproduzca.

Si trata de volver a grabar en una sección que contenga una parte sin grabar

La función de memorización de cero puede no trabajar correctamente.

Quando START/STOP MODE esté ajustado a $\frac{1}{2}$ o 5SEC

Usted no podrá utilizar la función de memorización de cero.

Inserção de uma cena

Notas

- A função de memória do ponto zero actua somente para fitas gravadas pelo sistema Digital8 **D8**.
- A imagem e o som podem ser distorcidos no final do trecho inserido quando da sua reprodução.

Caso regrave sobre o trecho que contenha uma secção não gravada

A função de memória do ponto zero pode não actuar correctamente.

Quando START/STOP estiver ajustado em $\frac{1}{2}$ ou 5SEC

Não é possível utilizar a função de memória do ponto zero.

Reproducción de una cinta con efectos de imagen

Durante la reproducción, usted podrá procesar una escena utilizando las funciones de efectos de imagen: NEG.ART, SEPIA, B&W, y SOLARIZE.

Durante la reproducción, presione PICTURE EFFECT y gire el dial SEL/PUSH EXEC hasta que parpadee el indicador de efectos de imagen (NEG.ART, SEPIA, B&W, y SOLARIZE). Con respecto a los detalles sobre cada función de efecto de imagen, consulte la página 51.

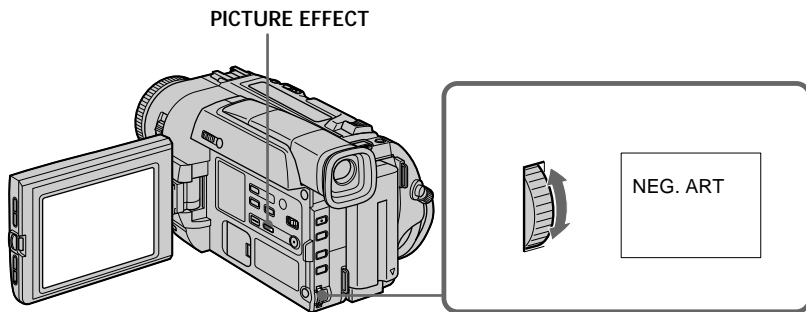

Para cancelar la función de efectos de imagen

Presione PICTURE EFFECT.

Notas

- La función de memorización de cero solamente trabajará para cintas grabadas en el sistema Digital8
- Usted no podrá procesar escenas introducidas externamente utilizando la función de efectos de imagen.
- Para grabar imágenes que haya procesado utilizando la función de efectos de imagen, grave dichas imágenes en una videograbadora utilizando su videocámara.

Imágenes procesadas con la función de efectos de imagen

Las imágenes procesadas con la función de efectos de imagen no saldrán a través de la toma DV IN/OUT.

Cuando ponga el selector POWER en OFF o pare la reproducción

La función de efectos de imagen se cancelará automáticamente.

Reprodução de uma cassette com efeitos de imagem

Durante reproduções, pode-se processar uma cena através das funções de efeito de imagem: NEG.ART, SEPIA, B&W e SOLARIZE.

Durante reproduções, carregue em PICTURE EFFECT e gire o anel SEL/PUSH EXEC até que o indicador do efeito de imagem desejado (NEG.ART, SEPIA, B&W ou SOLARIZE) passe a piscar.

Quanto aos pormenores da função de cada efeito de imagem, consulte a página 51.

Para cancelar a função de efeito de imagem

Carregue em PICTURE EFFECT.

Notas

- A função de efeito de imagem actua somente para fitas gravadas pelo sistema Digital8 .
- Não é possível processar cenas introduzidas externamente usando-se a função de efeito de imagem.
- Para gravar imagens que tenham sido processadas através da função de efeitos de imagem, grave as imagens no videogravador.

Imagens processadas através da função de efeito de imagem

Imagens processadas pela função de efeito de imagem não são exteriorizadas através da tomada DV IN/OUT.

Quando se ajusta o interruptor POWER a OFF ou cessa a reprodução

A função de efeito de imagem é automaticamente cancelada.

Reproducción de una cinta con efectos digitales

Durante la reproducción, usted podrá procesar una escena utilizando las funciones de efectos digitales: STILL, FLASH, LUMI., y TRAIL.

- (1) Durante la reproducción, presione DIGITAL EFFECT y gire el dial SEL/PUSH EXEC hasta que parpadee el indicador de efecto digital deseado (STILL, FLASH, LUMI., o TRAIL).
- (2) Presione el dial SEL/PUSH EXEC. El indicador de efecto digital se encenderá y aparecerán barras. En el modo STILL o LUMI., la imagen del punto en el que presionó el dial SEL/PUSH EXEC se almacenará en la memoria como imagen fija.
- (3) Gire el dial SEL/PUSH EXEC para ajustar el efecto.

Con respecto a los detalles sobre cada función de efecto digital, consulte la página 53.

Reprodução de uma cassete com efeitos digitais

Durante reproduções, pode-se processar uma cena através das funções de efeito digitais: STILL, FLASH, LUMI. e TRAIL.

- (1) Durante reproduções, carregue em DIGITAL EFFECT e gire o anel SEL/PUSH EXEC até que o indicador do efeito digital desejado (STILL, FLASH, LUMI. ou TRAIL) passe a piscar.
- (2) Carregue no anel SEL/PUSH EXEC. Acende-se o indicador do efeito digital e aparecem barras. No modo STILL ou LUMI., a imagem onde se pressionou o anel SEL/PUSH EXEC é armazenada na memória como uma imagem estática.
- (3) Gire o anel SEL/PUSH EXEC para ajustar o efeito.

Quanto aos pormenores da função de cada efeito digital, consulte a página 53.

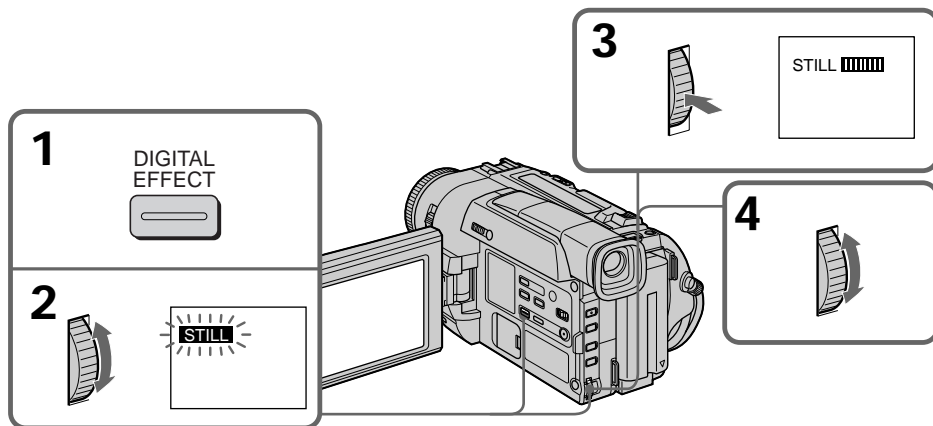

Para cancelar la función de efecto digital

Presione DIGITAL EFFECT.

Para cancelar a função de efeito digital

Carregue em DIGITAL EFFECT.

Reproducción de una cinta con efectos digitales

Notas

- La función de efecto digital solamente trabajará para cintas grabadas en el sistema Digital8 .
- Usted no podrá procesar escenas introducidas externamente utilizando la función de efecto digital.
- Para grabar imágenes que haya procesado utilizando la función de efectos digitales, grabe dichas imágenes en una videograbadora.

Imágenes procesadas con la función de efectos digitales

Las imágenes procesadas con la función de efectos digitales no saldrán a través de la toma  DV IN/OUT.

Quando ponga el selector POWER en OFF o pare la reproducción

La función de efecto digital se cancelará automáticamente.

Reprodução de uma cassete com efeitos digitais

Notas

- A função de efeito digital actua somente para fitas gravadas pelo sistema Digital8 .
- Não é possível processar cenas externamente introduzidas usando-se a função de efeito digital.
- Para gravar imagens que tenham sido processadas através da função de efeitos digitais, grave as imagens no videogravador.

Imagens processadas através pela função de efeito digital

Imagens processadas pela função de efeito digital não são exteriorizadas através da tomada  DV IN/OUT.

Quando se ajusta o interruptor POWER a OFF ou cessa a reprodução

A função de efeito digital é automaticamente cancelada.

Localización rápida de una escena utilizando la función de memorización de cero

Su videocámara hará que la cinta avance o retroceda rápidamente para pararse automáticamente en la escena deseada que posea un valor de contador de la cinta de "0:00:00". Utilice el mando a distancia para esta operación. Utilice esta función, por ejemplo, para ver una escena deseada más tarde durante la reproducción.

- (1) En el modo de reproducción, presione **DISPLAY**.
- (2) Presione **ZERO SET MEMORY** en el punto que desee localizar más tarde. El contador de la cinta mostrará "0:00:00" y el indicador **ZERO SET MEMORY** parpadeará.
- (3) Cuando desee parar la reproducción, presione **■**.
- (4) Para rebobinar la cinta hasta el punto cero del contador de la cinta, presione **◀◀**. La cinta se parará automáticamente cuando el contador alcance aproximadamente cero. El indicador **ZERO SET MEMORY** desaparecerá y aparecerá el código de tiempo.
- (5) Presione **▶▶**. La reproducción se iniciará desde el punto cero del contador de la cinta.

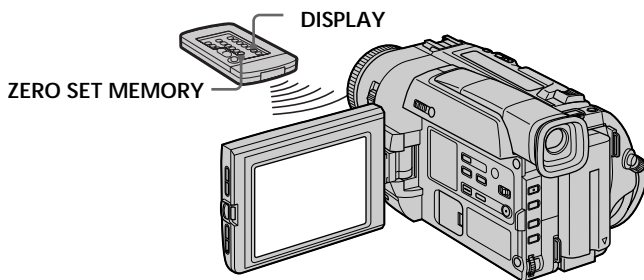

Notas

- La función de efecto digital solamente trabajará para cintas grabadas en el sistema Digital8 **Ⓜ**.
- Si presiona **ZERO SET MEMORY** antes de rebobinar la cinta la función de memorización de cero se cancelará.
- Puede existir una discrepancia de varios segundos con el código de tiempo.
- La función de memorización de cero puede no trabajar si hay una parte en blanco entre las imágenes de la cinta.

Localização rápida de uma cena através da função de memória do ponto zero

A sua videocâmara avança ou retrocede a fita para cessar automaticamente numa cena desejada que apresente o valor «0:00:00» no contador de fita. Utilize o telecomando para executar esta operação.

Utilize esta função, por exemplo, para assistir a uma determinada cena mais tarde durante a reprodução.

- (1) Durante o modo de reprodução, carregue em **DISPLAY**.
- (2) Carregue em **ZERO SET MEMORY** no ponto que deseja localizar posteriormente. O contador de fita mostra «0:00:00» e o indicador **ZERO SET MEMORY** passa a piscar.
- (3) Carregue em **■** quando quiser parar a reprodução.
- (4) Carregue em **◀◀** para rebobinar a fita até o ponto zero do contador de fita. A fita pára automaticamente quando o contador de fita atingir aproximadamente zero. O indicador **ZERO SET MEMORY** desaparece e o código de tempo aparece.
- (5) Carregue em **▶▶**. A reprodução inicia-se a partir do ponto zero do contador de fita.

Notas

- A função de memória do ponto zero actua somente para fitas gravadas pelo sistema Digital8 **Ⓜ**.
- Quando se pressiona **ZERO SET MEMORY** antes de rebobinar a fita, a função de memória do ponto zero é cancelada.
- Pode haver uma discrepância de alguns segundos com relação ao código de tempo.
- A função de memória do ponto zero pode não actuar quando houver um trecho em branco entre imagens numa fita.

Búsqueda de una grabación mediante la fecha

Usted podrá buscar automáticamente el punto en el que cambie a fecha de grabación e iniciar la reproducción desde tal punto (Búsqueda de fechas). Para esta operación, utilice el mando a distancia.

Utilice esta función para comprobar dónde cambian las fechas o para editar la cinta en cada fecha de grabación.

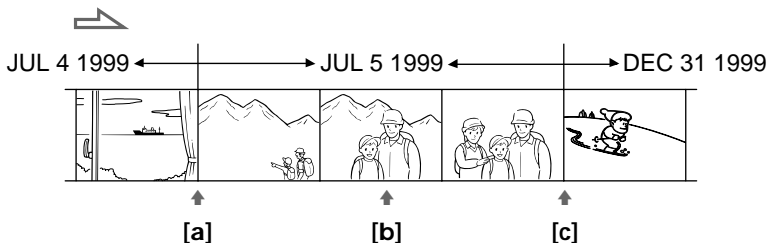

- (1) Ponga el selector POWER en VTR.
- (2) En el modo de reproducción, presione repetidamente SEARCH MODE del mando a distancia hasta que aparezca el indicador de búsqueda mediante la fecha. El indicador cambiará de la forma siguiente: DATE SEARCH → PHOTO SEARCH → PHOTO SCAN → sin indicador.
- (3) Cuando la posición actual sea [b], presione ◀◀ para buscar hacia [a] o ▶▶ para buscar hacia [c]. Su videocámara iniciará automáticamente la reproducción en el punto de cambio de la fecha. Cada vez que presione ◀◀ o ▶▶, la videocámara buscará la fecha anterior o la siguiente.

Busca de uma gravação pela data

Pode-se buscar automaticamente o ponto onde a data de gravação se altera, e iniciar a reprodução a partir de tal ponto (Busca por data). Utilize o telecomando para tal operação.

Utilize esta função para verificar onde as datas de gravação se alteram ou para editar a fita em cada data de gravação.

- (1) Ajuste o interruptor POWER a VTR.
- (2) Carregue em SEARCH MODE no telecomando repetidamente, até que o indicador da busca por data apareça. O indicador altera-se como segue: DATE SEARCH → PHOTO SEARCH → PHOTO SCAN → nenhum indicador
- (3) Quando a posição corrente é [b], carregue em ◀◀ para efectuar a busca em direcção a [a], ou carregue em ▶▶ para efectuar a busca em direcção a [c]. A sua videocâmara inicia automaticamente a reprodução no ponto onde a data se altera. Cada vez que pressionar ◀◀ ou ▶▶, a videocâmara buscará a data prévia ou a seguinte.

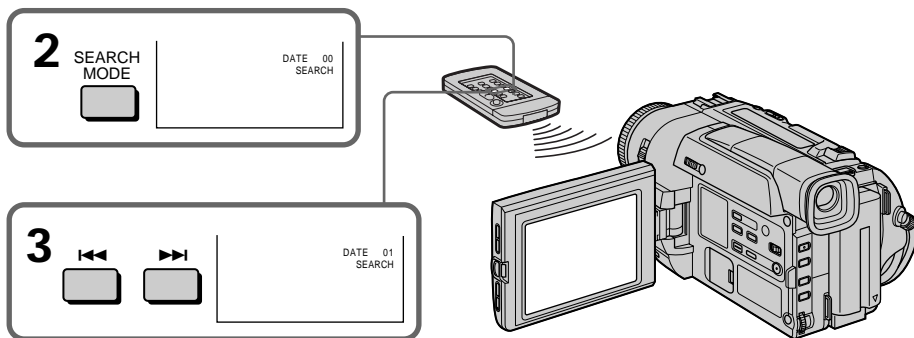

Búsqueda de una grabación mediante la fecha

Para parar la búsqueda

Presione ■.

Notas sobre el modo de búsqueda

- La búsqueda mediante la fecha solamente trabajará para cintas grabadas en el sistema Digital8 **FD**.
- Si la grabación de un día es inferior a dos minutos, es posible que su videocámara no encuentre con precisión el punto de cambio de la fecha de grabación.

Si una cinta posee una parte en blanco en las secciones grabadas

La función de búsqueda mediante la fecha no trabajará correctamente.

Busca de uma gravação pela data

Para cessar a busca

Carregue em ■.

Notas acerca do modo de busca por data

- A busca por data funciona somente para cassetes gravadas pelo sistema Digital8 **FD**.
- Caso a gravadas de um dia seja inferior a um minuto, a sua videocâmara poderá não localizar com precisão o ponto onde a data de gravação se altera.

Caso uma fita possua um trecho em branco em segmentos gravados

A função de busca por data não actuará correctamente.

Búsqueda de fotos

- Búsqueda de fotos/ Exploración de fotos

Usted podrá buscar la imagen fija grabada deseada (búsqueda de fotos).

Usted también podrá buscar imágenes fijas una tras otra y hacer que cada una se visualice automáticamente durante cinco segundos (exploración de fotos).

Para estas operaciones, utilice el mando a distancia.

Búsqueda de una foto

- (1) Ponga el selector POWER en VTR.
- (2) En el modo de reproducción, presione repetidamente SEARCH MODE del mando a distancia hasta que aparezca el indicador de búsqueda de fotos.
El indicador cambiará de la forma siguiente:
DATE SEARCH → PHOTO SEARCH → PHOTO SCAN → sin indicador.
- (3) Presione ◀◀ o ▶▶ para seleccionar la foto que desee reproducir. Cada vez que presione ◀◀ o ▶▶, la videocámara buscará la fotografía anterior o la siguiente. Su videocámara iniciará automáticamente la reproducción desde la foto.

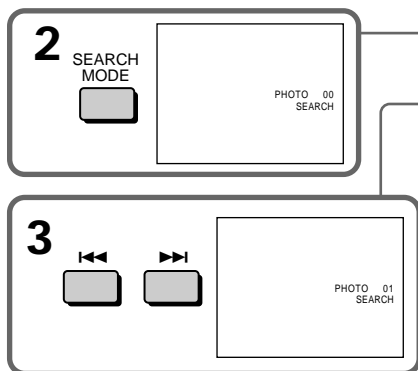

Para parar la búsqueda

Presione ■.

Si una cinta posee una parte en blanco en las secciones grabadas

La función de búsqueda de fotos puede no trabajar correctamente.

Busca por fotografias

- Busca de foto/ Pesquisa de fotos

Pode-se buscar uma imagem estática gravada (busca de foto).

Pode-se ainda explorar imagens estáticas uma após outra e exibir cada imagem por cinco segundos automaticamente (pesquisa de fotos).

Utilize o telecomando para tais operações.

Busca de foto

- (1) Ajuste o interruptor POWER a VTR.
- (2) Carregue em SEARCH MODE no telecomando repetidamente, até que o indicador de busca de foto apareça.
O indicador altera-se como segue:
DATE SEARCH → PHOTO SEARCH → PHOTO SCAN → nenhum indicador
- (3) Pressione ◀◀ ou ▶▶ para seleccionar a foto para reprodução. Cada vez que se pressionar ◀◀ ou ▶▶, a videocâmara buscará a prévia ou a próxima foto. A sua videocâmara iniciará a reprodução automaticamente a partir da foto.

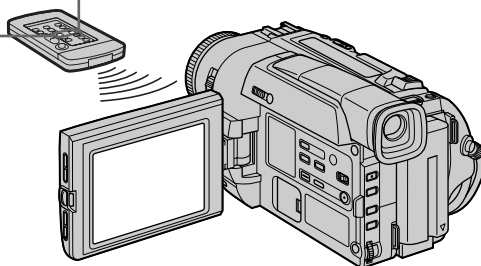

Para cessar a busca

Carregue em ■.

Caso uma fita possua um trecho em branco em segmentos gravados

A função busca de foto poderá não funcionar correctamente.

Búsqueda de fotos

- Búsqueda de fotos/Exploración de fotos

Exploración de fotos

- (1) Ponga el selector POWER en VTR.
- (2) En el modo de reproducción, presione repetidamente SEARCH MODE del mando a distancia hasta que aparezca el indicador de exploración de fotos.
El indicador cambiará de la forma siguiente:
DATE SEARCH → PHOTO SEARCH → PHOTO SCAN → sin indicador.
- (3) Presione ◀◀ o ▶▶.
Cada foto se reproducirá automáticamente durante unos 5 segundos.

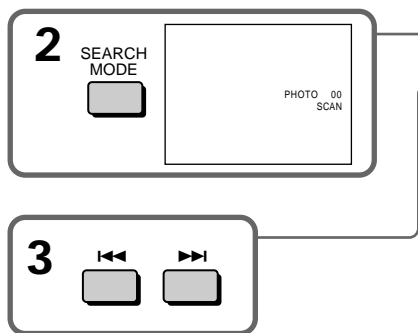

Para parar la exploración

Presione ■.

Nota

La búsqueda de fotos y la exploración de fotos solamente trabajarán para cintas grabadas en el sistema Digital8

Busca por fotografías - Busca de foto/Pesquisa de fotos

Pesquisa de fotos

- (1) Ajuste o interruptor POWER a VTR.
- (2) Carregue em SEARCH MODE no telecomando repetidamente, até que o indicador de pesquisa de fotos apareça. O indicador altera-se como segue:
DATE SEARCH → PHOTO SEARCH → PHOTO SCAN → nenhum indicador
- (3) Carregue em ◀◀ ou ▶▶.
Cada foto será reproducida por cerca de 5 segundos automaticamente.

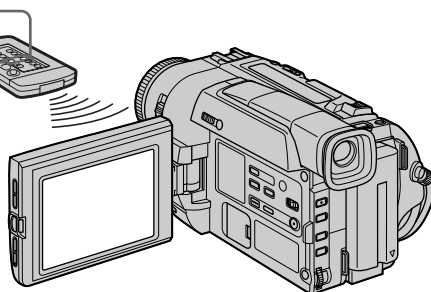

Para cessar a pesquisa

Carregue em ■.

Nota

A busca de foto e a pesquisa de fotos funcionam somente para fitas gravadas pelo sistema Digital8

Duplicación de una cinta

Utilizando un cable conector de audio/vídeo o del cable conector de vídeo S (no suministrado)

Conecte su videocámara a la videograbadora utilizando el cable conector de audio/vídeo suministrado con su videocámara.

Ponga el selector de entrada de la videograbadora en LINE, si está disponible.

- (1) Inserte un videocasete en blanco (o uno que desee regrabar) en la videograbadora, e inserte el videocasete grabado en su videocámara.
- (2) Ponga el selector POWER en VTR.
- (3) Ponga en reproducción la cinta grabada en su videocámara.
- (4) Inicie la grabación en la videograbadora.

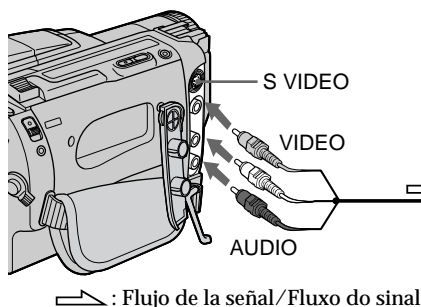

Cuando haya finalizado la duplicación de la cinta

Presione ■ de su videocámara y de la videograbadora.

Duplicação de uma cassette

Utilização do cabo de ligação A/V ou cabo de ligação de vídeo S (venda avulsa)

Ligue a sua videocâmara ao videogravador através do cabo de ligação A/V fornecido com esta videocâmara.

Ajuste o selector de entrada no videogravador a LINE, se disponível.

- (1) Insira uma cassette em branco (ou uma cassette em que deseja sobregravar) no videogravador e insira a cassette gravada dentro da sua videocâmara.
- (2) Ajuste o interruptor POWER a VTR.
- (3) Reproduza a fita gravada na sua videocâmara.
- (4) Inicie a gravação no videogravador.

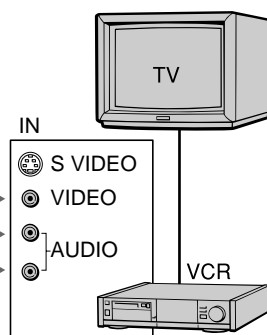

Quando tiver concluído a duplicação de uma cassette

Carregue em ■ tanto na videocâmara quanto no videogravador.

Duplicación de una cinta

Si ha hecho que se visualicen los indicadores de la pantalla en el televisor

Haga que los indicadores desaparezcan presionando SEARCH MODE del mando a distancia, DISPLAY o DATA CODE a fin de que no se superpongan en la cinta editada.

Usted podrá editar en videograbadoras compatibles con los sistemas siguientes

8 mm, Hi8 Hi8, VHS VHS, S-VHS S-VHS, VHS-C VHSC, S-VHS-C VHSC, Betamax, Mini DV mini DV, o Digital8.

Si su videograbadora es de tipo monoaural

Conecte la clavija amarilla para vídeo y la clavija blanca para audio en su videocámara y en la videograbadora. Usted no necesitará conectar la clavija roja. Con esta conexión, el sonido será monoaural.

Para obtener imágenes de gran calidad, realice la conexión con un cable de vídeo S (no suministrado)

Con esta conexión no necesitará conectar la clavija amarilla (vídeo) del cable conector de audio/vídeo.

Conecte un cable de vídeo S (no suministrado) a las tomas de vídeo S de su videocámara y de la videograbadora.

Para realizar una edición más precisa

Conecte un cable LANC (no suministrado) a su videocámara y a otro equipo de vídeo que posea la función de edición sincronizada precisa utilizando esta videocámara como unidad de reproducción.

Duplicação de uma cassette

Caso tenha exibidos os indicadores do écran do visor electrónico no televisor

Faça-os desaparecerem mediante o pressionamento de SEARCH MODE no telecomando, DISPLAY ou DATA CODE, de maneira que não sejam sobrepostos na fita editada.

Pode-se editar em videogravadores que suportem os sistemas a seguir

8 mm, Hi8 Hi8, VHS VHS, S-VHS S-VHS, VHS-C VHSC, S-VHS-C VHSC, Betamax, Mini DV miniDV, DV ou Digital8

Caso o seu videogravadore seja do tipo monofónico

Ligue a ficha amarela para vídeo e a ficha branca para áudio tanto na sua videocâmara quanto no videogravadore. Não é necessário ligar a ficha vermelha. Com esta ligação, o som será monofónico.

Efectue a ligação através do cabo de vídeo S (venda avulsa) para obter imagens de alta qualidade

Com esta ligação, não é necessário ligar a ficha amarela (vídeo) do cabo de ligação A/V. Ligue um cabo de vídeo S (venda avulsa) às tomadas de vídeo S tanto da sua videocâmara quanto do videogravadore.

Para executar edições com maior precisão

Ligue um cabo LANC (venda avulsa) à sua videocâmara e outro equipamento de vídeo que possua a função de edição sincronizada fina, usando esta videocâmara como um reproduzore.

Duplicación de una cinta

Utilización de un cable i.LINK

Simplemente conecte un cable i.LINK VMC-IL4415/IL4435/2DV/4DV (no suministrado) a DV IN/OUT y DV IN/OUT de productos DV. Con la conexión digital a digital, las señales de audio y vídeo se transmiten en forma digital para edición de gran calidad. Usted no podrá duplicar los indicadores de la pantalla.

- (1) Inserte un videocasete en blanco (o uno que desee regrabar) en la videogradora, e inserte el videocasete grabado en su videocámara.
- (2) Ponga el selector POWER en VTR.
- (3) Ponga en reproducción la cinta grabada en su videocámara.
- (4) Inicie la grabación en la videogradora.

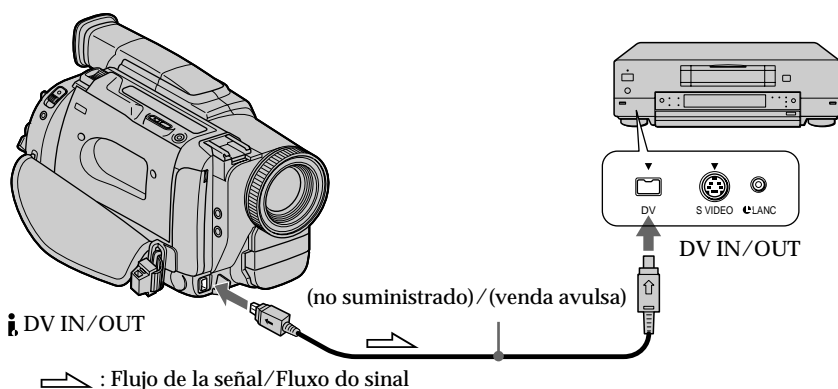

Cuando haya finalizado la duplicación de la cinta

Presione ■ de su videocámara y de la videogradora.

Duplicação de uma cassette

Utilização do cabo i.LINK

Simplemente ligue o cabo i.LINK VMC-IL4415/IL4435/2DV/4DV (venda avulsa) a DV IN/OUT e DV IN/OUT de produtos DV. Com ligações digital-a-digital, sinais de vídeo e áudio são transmitidos na forma digital para edições de alta qualidade. Não é possível duplicar os indicadores do ecrã.

- (1) Insira uma cassette de vídeo em branco (ou uma cassette em que deseja sobregravar) dentro do videogravador e insira a cassette gravada (matriz) dentro da sua videocâmara.
- (2) Ajuste o interruptor POWER a VTR.
- (3) Reproduza a fita gravada na sua videocâmara.
- (4) Inicie a gravação no videogravador.

Ao terminar a duplicação de uma fita

Carregue em ■ tanto na videocâmara quanto no videogravador.

Duplicación de una cinta

Nota sobre las cintas que no hayan sido grabadas en el sistema Digital8 

La imagen puede fluctuar. Esto no significa mal funcionamiento.

Durante la reproducción de cintas grabadas en el sistema Hi8/8 estándar

Las señales digitales saldrán como señales de imagen a través de la toma de salida  DV IN/OUT.

Usted podrá conectar una videgrabadora solamente utilizando un cable i.LINK

Durante la edición digital

Usted no podrá utilizar las función de la tecla DIGITAL EFFECT.

Usted también podrá utilizar videocámara como unidad grabadora

- Usted podrá utilizar su videocámara como unidad reproductora o grabación sin cambiar la conexión. En este caso, el indicador DV IN aparecerá en el visor o en la pantalla. El indicador DV IN puede aparecer en ambos equipos.
- Cuando utilice su videocámara como unidad grabadora, el equilibrio entre colores puede ser incorrecto en la pantalla del monitor. Sin embargo, esto no se grabará en la cinta.

Si graba una imagen de reproducción en pausa a través de la toma DV

La imagen será tosca. Además, cuando reproduzca las imágenes grabadas en otro equipo de vídeo, es posible que éstas fluctúen.

Duplicação de uma cassette

Nota acerca de cassetes não gravadas pelo sistema Digital8 

A imagem pode flutuar. Isto não significa mau funcionamento.

Durante a reprodução de cassetes gravadas pelo sistema Hi8/padrão 8

Sinais digitais são exteriorizados como os sinais de imagem da tomada  DV IN/OUT.

Não é possível ligar um videogravador somente através do cabo i.LINK.

Durante edições digitais

Não é possível utilizar as funções da tecla DIGITAL EFFECT.

Pode-se também utilizar esta videocâmara como um gravador

- A sua videocâmara pode ser utilizada como um reprodutor ou como um gravador, sem alteração das ligações. Neste caso, o indicador DV IN aparece no visor electrónico ou no écran. O indicador DV IN pode aparecer em ambos os equipamentos.
- Na utilização da sua videocâmara como um gravador, o equilíbrio das cores pode estar incorrecto no écran do monitor. Isto, porém, não é gravado na fita.

Caso grave a imagem em pausa de reprodução através da tomada DV

A imagem gravada torna-se grosseira. Além disso, quando as imagens gravadas são reproduzidas em outro equipamento de vídeo, a imagem pode tremular.

Grabación de programas de vídeo o de televisión

Usted podrá grabar una cinta desde otra videograbadora o programas de televisión desde un televisor que posea salidas de audio/vídeo. Utilice su videocámara como unidad grabadora. Reduzca el volumen de su videocámara durante la edición. De lo contrario, las imágenes podrían distorsionarse.

- (1) Inserte un videocasete en blanco (o uno que desee regrabar) en la videograbadora, e inserte el videocasete grabado en su videocámara.
- (2) Ponga el selector POWER en VTR.
- (3) Ajuste DISPLAY a LCD en los ajustes de MENU (pág. 81). Las imágenes de un televisor o de una videograbadora aparecerán en el visor o en la pantalla de cristal líquido.
- (4) Presione simultáneamente ● REC y la tecla situada a su derecha, e inmediatamente después || de su videocámara.
- (5) Para iniciar la grabación de una cinta desde una videograbadora, presione ► de la misma.
Para grabar desde un televisor, seleccione un programa de televisión.
- (6) En la escena a partir de la que desee iniciar la grabación, presione || de su videocámara.

Gravação de programas vídeo ou de TV

Pode-se gravar uma fita de um outro videogravador ou um programa de TV de um televisor que possua saídas de vídeo/áudio. Utilize a sua videocâmara como um gravador. Reduza o volume da sua videocâmara. Doutra maneira, a imagem poderá ser distorcida.

- (1) Insira uma cassete em branco (ou uma cassete na qual deseja sobregravar) dentro da sua videocâmara. Caso esteja gravando uma cassete do videogravador, insira uma cassete gravada dentro do videogravador.
- (2) Ajuste o interruptor POWER a VTR.
- (3) Ajuste DISPLAY a LCD nos parâmetros MENU (pág. 81). A imagem de um televisor ou videogravador aparece no ecrã do visor electrónico ou no ecrã LCD.
- (4) Carregue em ● REC e na tecla à sua direita simultaneamente na sua videocâmara, e então pressione || imediatamente na sua videocâmara.
- (5) Carregue em ► no videogravador para iniciar a reprodução, caso esteja a gravar uma cassete do videogravador. Seleccione um programa de TV, caso esteja a gravar um programa do televisor.
- (6) Carregue em || na sua videocâmara, na cena a partir da qual deseja iniciar a gravação.

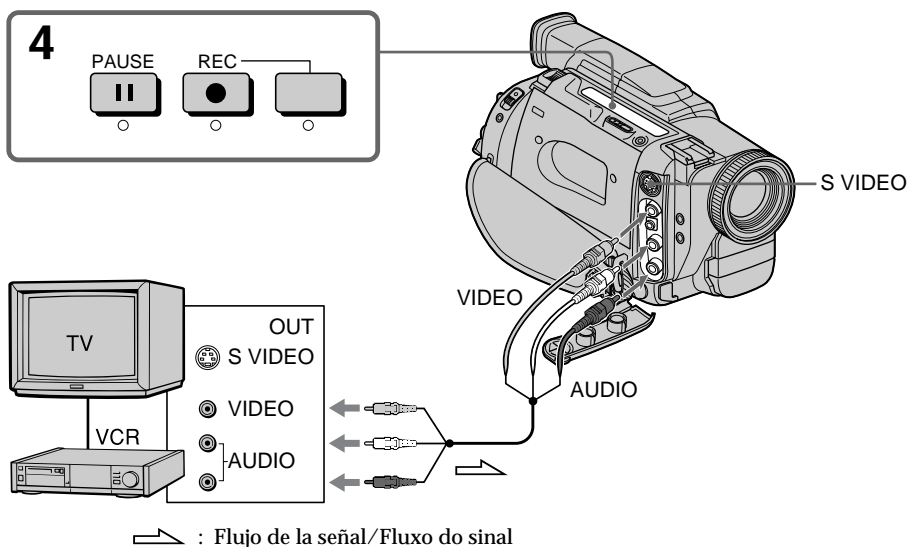

Grabación de programas de vídeo o de televisión

Notas

- Para permitir la transición uniforme, le recomendamos que no mezcle imágenes grabadas en el sistema Hi8/8 estándar con las grabadas en el sistema Digital8 .
- Si ha hecho que la cinta avance rápidamente o la ha reproducido a cámara lenta en otro equipo, las imágenes que esté grabando pueden pasar a blanco y negro. Cuando graba desde otro equipo, cerciórese de reproducir la cinta original a velocidad normal.

Si su videograbadora es de tipo monoaural

Conecte la clavija amarilla para vídeo y la clavija blanca para audio en su videocámara y en la videograbadora (usted no necesitará conectar la clavija roja). Con esta conexión, el sonido será monoaural.

Para obtener imágenes de gran calidad, realice la conexión con un cable de vídeo S (no suministrado)

Con esta conexión no necesitará conectar la clavija amarilla (vídeo) del cable conector de audio/vídeo.

Conecte un cable de vídeo S (no suministrado) a las tomas de vídeo S de su videocámara y de la videograbadora.

Si su videograbadora o televisor no posee toma de salida de vídeo, no conecte un cable de vídeo S (no suministrado) a su videocámara. Si conectase un cable de vídeo S, es posible que las imágenes no apareciesen en la pantalla.

Gravação de programas vídeo ou de TV

Notas

- Para possibilitar uma transição uniforme, recomendamos não misturar imagens gravadas em Hi8/padrão 8 com o sistema Digital8  numa mesma fita.
- Caso avance rapidamente a fita ou a reproduza em câmara lenta no outro equipamento, a imagem em gravação pode passar a preto-e-branco. Na gravação a partir de outro equipamento, certifique-se de reproduzir a fita original a velocidade normal.

Caso o seu videogravador seja do tipo monofónico

Ligue a ficha amarela para vídeo e a ficha branca para áudio tanto da sua videocâmara quanto do videogravador (não é necessário ligar a ficha vermelha). Com esta ligação, o som será monofónico.

Ligue através do cabo de vídeo S (venda avulsa) para obter imagens de alta qualidade. Com esta ligação, não é necessário ligar a ficha amarela (vídeo) do cabo de ligação A/V.

Ligue um cabo de vídeo S (venda avulsa) às tomadas de vídeo S tanto da sua videocâmara quanto do videogravador.

Caso o seu videogravador ou televisor não possua uma tomada de saída de vídeo S, não ligue um cabo de vídeo S (venda avulsa) à sua videocâmara. Se um cabo de vídeo S for ligado, a imagem poderá não aparecer no ecrã.

Inserción de una escena desde una videograbadora

Reemplazo de una grabación de una cinta – Edición con inserción

Usted podrá insertar una nueva escena de una videograbadora en su cinta original grabada especificando los puntos de comienzo y finalización. Para realizar esta operación, utilice el mando a distancia. Las conexiones son iguales que en "Grabación de programas de video o de televisión" de la página 76.

Insere el videocasete que contenga la escena que desee insertar en la videograbadora.

Inserção de uma cena de um videogravador

Substituição da gravação numa fita – Edição com Inserção

Pode-se inserir uma nova cena de um videogravador numa fita originalmente gravada pelo utente, mediante especificação dos pontos de início e término da inserção. Utilize o telecomando para executar esta operação. As ligações são as mesmas de «Gravação de programas de vídeo ou de TV» na página 76.

Insira uma cassette que contenha a cena que deseja inserir dentro do videogravador.

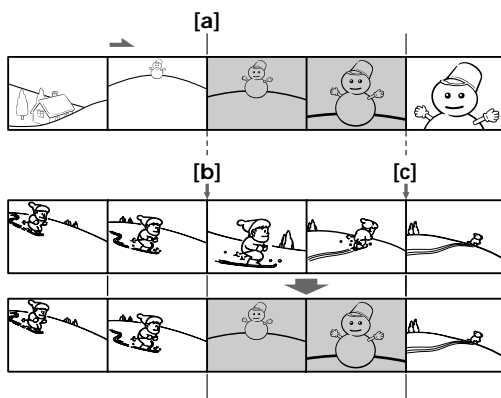

Inserción de una escena desde una videograbadora

- (1) Ponga el selector POWER en VTR.
- (2) En la videograbadora, localice el punto de finalización de la inserción [a], y después presione **II** para poner la videograbadora en el modo de reproducción en pausa.
- (3) En su videocámara, localice el punto de finalización de la inserción [c] presionando **◀◀** o **▶▶**. Después presione **II** para activar el modo de reproducción en pausa.
- (4) Presione ZERO SET MEMORY del mando a distancia. El indicador ZERO SET MEMORY parpadeará y el punto de finalización de la inserción se almacenará en la memoria.
- (5) En su videocámara, localice el punto de comienzo de la inserción [b] presionando **◀◀**, y después presione simultáneamente las dos teclas **● REC** para poner su videocámara en el modo de grabación en pausa.
- (6) En primer lugar, presione **II** de la videograbadora, y después de algunos segundos presione **II** de su videocámara para iniciar la inserción de la nueva escena. La inserción se parará automáticamente cerca del punto cero del contador de la cinta. Su videograbadora volverá automáticamente al modo de grabación en pausa.

Inserção de uma cena de um videogravador

- (1) Ajuste o interruptor POWER a VTR.
- (2) No videogravador, localize o ponto justamente anterior ao ponto de início da inserção [a] e então carregue em **II** para ajustar o videogravador ao modo de pausa de reprodução.
- (3) Na sua videocâmara, localize o ponto de término da inserção [c] mediante o pressionamento de **◀◀** ou **▶▶**. A seguir, carregue em **II** para ajustá-la ao modo de pausa de reprodução.
- (4) Pressione ZERO SET MEMORY no telecomando. O indicador ZERO SET MEMORY pisca e o ponto de término da inserção é armazenado na memória.
- (5) Na sua videocâmara, localize o ponto de início da inserção [b] mediante o pressionamento de **◀◀** então carregue em **● REC** ao mesmo tempo que ajusta a sua videocâmara ao modo de pausa de gravação.
- (6) Primeiro pressione **II** no videogravador e, após alguns segundos, carregue em **II** na sua videocâmara para iniciar a inserção da nova cena.

A inserção pára automaticamente perto do ponto zero no contador de fita. A sua videocâmara retorna automaticamente ao modo de pausa de gravação.

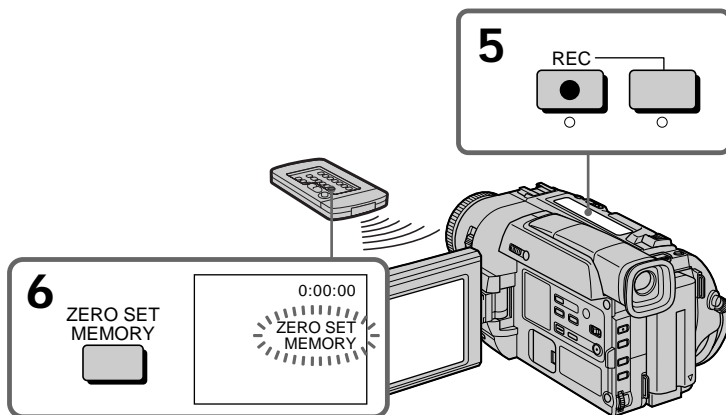

Para cambiar el punto de finalización de la inserción

Vuelva a presionar ZERO SET MEMORY después del paso 5 para borrar el indicador ZERO SET MEMORY y comience desde el paso 3.

Para alterar o ponto de término da inserção

Carregue em ZERO SET MEMORY novamente após o passo 5 para apagar o indicador ZERO SET MEMORY e comece a partir do passo 3.

Inserción de una escena desde una videograbadora

Notas

- La función de memorización de cero solamente trabajará con cintas grabadas en el sistema Digital8 .
- Las imágenes y el sonido que se graben en la sección entre los puntos de comienzo y finalización de la inserción se borrarán cuando inserte una nueva escena.

Cuando reproduzca las imágenes insertadas

Las imágenes pueden distorsionarse al final de la sección insertada. Esto no significa mal funcionamiento.

Para insertar una escena sin designar el punto de finalización

Salte los pasos 3 y 4. Cuando desee parar la inserción, presione .

Inserção de uma cena de um videogravador

Notas

- A função de memória do ponto zero funciona somente em cassetes gravadas pelo sistema Digital8 .
- A imagem e o som gravados no trecho entre os pontos de início e término da inserção serão apagados quando uma nova cena for inserida.

Quando a imagem inserida é reproduzida

A imagem pode ser distorcida no final do trecho inserido. Isto não representa mau funcionamento.

Para inserir uma cena sem definir o ponto de término da inserção

Salte os passos 3 e 4. Carregue em  quando quiser parar a inserção.

Cambio de los ajustes del menú (MENU)

Para cambiar los ajustes de modo de MENU, seleccione los ítemes del menú con el dial SEL/PUSH EXEC. Los ajustes de fábrica podrán cambiarse parcialmente. En primer lugar, seleccione el icono, después el ítem de menú, y por último el modo.

- (1) En el modo de espera o en VTR, presione MENU.
- (2) Gire el dial SEL/PUSH EXEC para seleccionar el icono deseado, y después presione el dial para determinarlo.
- (3) Gire el dial SEL/PUSH EXEC para seleccionar el ítem deseado, y después presione el dial para determinarlo.
- (4) Gire el dial SEL/PUSH EXEC para seleccionar el modo deseado, y después presione el dial para determinarlo.
- (5) Si desea cambiar otros ítemes, seleccione ↻ RETURN y presione el dial, después repita los pasos 2 a 4.

Con respecto a los detalles, consulte “Selección del modo de ajuste de cada ítem” (pág. 82).

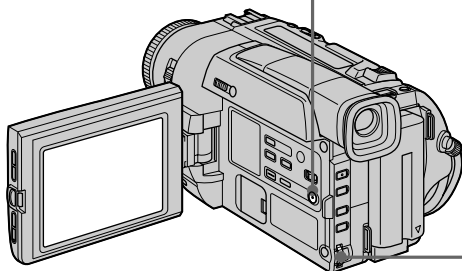
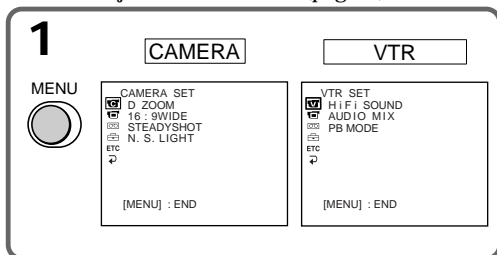

Alteração dos parâmetros MENU

Para alterar os ajustes de modo nos parâmetros MENU, seleccione os itens do menu com o anel SEL/PUSH EXEC. Os pré-ajustes de fábrica podem ser parcialmente alterados. Primeiro, seleccione o ícone, a seguir o item do menu, e então o modo.

- (1) Durante o modo de espera ou VTR, carregue em MENU.
- (2) Gire o anel SEL/PUSH EXEC para seleccionar o ícone desejado, e então carregue no anel para ajustar.
- (3) Gire o anel SEL/PUSH EXEC para seleccionar o item desejado, e então pressione o anel para ajustar.
- (4) Gire o anel SEL/PUSH EXEC para seleccionar o modo desejado e então pressione o anel para ajustar.
- (5) Caso queira alterar outros itens, seleccione ↻ RETURN e pressione o anel. A seguir, repita os passos de 2 a 4.

Quanto aos pormenores, consulte «Seleção dos ajustes de modo de cada ítem» (pág. 87).

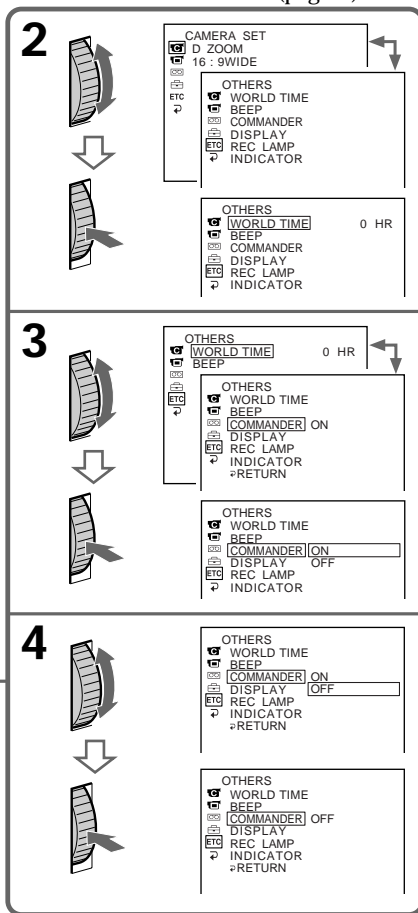

Cambio de los ajustes del menú (MENU)

Para hacer que desaparezca MENU

Presione MENU.

Nota

Cuando permita que el sujeto contemple la videofilmación (modo de espejo), no aparecerá la visualización del menú.

Los ítemes del menú se visualizarán como los seis iconos siguientes:

-  CAMERA SET
-  VTR SET
-  LCD/VF SET
-  TAPE SET
-  SETUP MENU
-  OTHERS

Alteração dos parâmetros MENU

Para fazer a indicação MENU desaparecer

Carregue em MENU.

Nota

Quando se está a deixar o objecto monitorizar a tomada de cena (modo espelho), a indicação do menu não aparece.

Os itens do menu são indicados conforme os seguintes seis ícones:

-  CAMERA SET
-  VTR SET
-  LCD/VF SET
-  TAPE SET
-  SETUP MENU
-  OTHERS

Español

Selección del modo de ajuste de cada ítem

● es el ajuste de fábrica.



Los ítemes del menú diferirán con la posición, VTR o CAMERA, del selector POWER.

Icono/ítem	Modo	Significado	Selector POWER
 D ZOOM	● ON	Para activar el zoom digital. El zoom de más de 20 a 360 aumentos se realizará digitalmente. (pág. 26)	CAMERA
	OFF	Para evitar el deterioro de la calidad de las imágenes	
16:9WIDE	● OFF	—	CAMERA
	ON	Para grabar imágenes panorámicas de 16:9 (pág. 46)	
STEADYSHOT	● ON	Para compensar las sacudidas de su videocámara	CAMERA
	OFF	Para cancelar la función de videofilmación estable. Cuando videofilme motivos estacionarios utilizando un trípode, obtendrá imágenes naturales.	
N.S. LIGHT	● ON	Para utilizar la función de lámpara para videofilmación nocturna (pág. 30)	CAMERA
	OFF	Para cancelar la función de lámpara para videofilmación nocturna	

Notas sobre la función de videofilmación estable

- La función de videofilmación estable no corregirá sacudidas excesivas de su videocámara.
- La instalación de un objetivo de conversión (no suministrado) puede influir en la función de videofilmación estable.
- La videofilmación estable no trabajará en el modo 16:9WIDE. Si ha ajustado STEADYSHOT a ON en los ajustes de MENU, parpadeará el indicador “”.

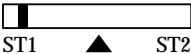
Cambio de los ajustes del menú (MENU)

Icono/item	Modo	Significado	Selector POWER
 HiFi SOUND	● STEREO	Para reproducir una cinta estéreo o una cinta con pista de sonido doble con sonido principal y secundario	VTR
	1	Para reproducir una cinta con pista de sonido doble con sonido principal	
	2	Para reproducir una cinta con pista de sonido doble con sonido secundario	
AUDIO MIX		Para ajustar equilibrio entre estéreo 1 y estéreo 2 	VTR
PB MODE	● AUTO	Para seleccionar automáticamente el sistema Hi8/8 estándar o Digital8 utilizado para grabar la cinta, y reproducirla.	VTR
	Hi8/8	Para reproducir una cinta grabada en el sistema Hi8/8 estándar cuando su videograbadora no distinga automáticamente el sistema de grabación	
 LCD B. L.	● BRT NORMAL	Para ajustar el de la pantalla de cristal líquido a normal	VTR CAMERA
	BRIGHT	Para aumentar el brillo de la pantalla de cristal líquido	
LCD COLOR		Para ajustar el color de la pantalla de cristal líquido, gire y presione el dial SEL/PUSH EXEC. 	VTR CAMERA
		Para abrillantar ← → Para oscurecer	
VF B. L.	● BRT NORMAL	Para ajustar el brillo del visor a normal	VTR CAMERA
	BRIGHT	Para aumentar el brillo del visor	

Notas sobre AUDIO MIX

- Usted podrá ajustar el equilibrio solamente para cintas grabadas en el sistema Digital8 .
- Cuando reproduzca una cinta grabada en el modo de 16 bits, no podrá ajustar el equilibrio.

Nota sobre PB MODE



El modo volverá al ajuste de fábrica cuando:

- extraiga la batería o desconecte la fuente de alimentación.
- accione el selector POWER.

Notas sobre LCD B. L. y VF B. L.

- Cuando haya seleccionado "BRIGHT", la duración de la batería se aproximadamente un 10 por ciento durante la grabación.
- Cuando utilice fuentes de alimentación que no sea la batería, se seleccionará automáticamente "BRIGHT".

Cambio de los ajustes del menú (MENU)

Icono/ítem	Modo	Significado	Selector POWER
 AUDIO MODE	● 12BIT	Para grabar o reproducir en el modo de 12 bits (dos sonidos estéreo)	VTR* CAMERA
	16BIT	Para grabar o reproducir en el modo de 16 bits (un sonido estéreo de gran calidad)	
 REMAIN	● AUTO	Para hacer que se visualice la barra de cinta restante: <ul style="list-style-type: none"> • durante unos 8 segundos de haber conectado la alimentación de su videocámara y calcular la cantidad restante de cinta • durante unos 8 segundos después de haber insertado el videocasete y su videocámara calcule la cantidad de cinta restante • durante unos 8 segundos después de haber presionado  en el modo VTR • durante unos 8 segundos después de haber presionado DISPLAY para hacer que los indicadores se visualicen en la pantalla • durante el período de rebobinado o avance rápido de la cinta, o durante la búsqueda de imágenes en el modo VTR 	VTR CAMERA
	ON	Para que se visualice siempre el indicador de cinta restante	
	DATA CODE	● DATE/CAM	
	DATE	Para que se visualice la fecha y la hora durante la reproducción	

Nota sobre AUDIO MODE

Cuando reproduzca una cinta grabada en el modo de 16 bits, no podrá ajustar el equilibrio en AUDIO MIX.

*Para duplicar una cinta en otra videograbadora

Usted no podrá seleccionar AUDIO MODE para cintas grabadas en el sistema Digitl8 . Sin embargo, podrá seleccionar AUDIO MODE cuando duplique cintas grabadas en el sistema Hi8/8 estándar en otra videograbadora utilizando un cable i.LINK.

Cambio de los ajustes del menú (MENU)

Icono/item	Modo	Significado	Selector POWER
 CLOCK SET		Para reponer el contador de la cinta (pág. 92)	CÁMERA
AUTO TV ON	● OFF	—	VTR CAMERA
	ON	Para conectar automáticamente la alimentación de un televisor Sony cuando utilice la función de enlace láser.	
TV INPUT	● VIDEO1 VIDEO2 VIDEO3	Para cambiar la entrada de vídeo de un televisor Sony cuando utilice la función de enlace láser (pág. 42)	VTR CAMERA
	OFF	—	
LTR SIZE	● NORMAL	Para que se visualicen los ítemes del menú seleccionados en tamaño normal	VTR CAMERA
	2×	Para que se visualicen los ítemes del menú seleccionados en el doble del tamaño normal	
DEMO MODE	● ON	Para hacer que aparezca la demostración	CÁMERA
	OFF	Para cancelar el modo de demostración	

Notas sobre DEMO MODE

- Usted no podrá seleccionar DEMOMODE cuando haya un videocasete insertado en su videocámara.
- DEMO MODE ha sido ajustado a STBY (espera) en la fábrica, y la demostración se iniciará unos 10 minutos después de haber puesto el selector POWER en CAMERA sin videocasete insertado. Tenga en cuenta que usted no podrá seleccionar STBY de DEMO MODE en los ajustes de MENU.
- Cuando NIGHTSHOT esté ajustado a ON, en el visor aparecerá "NIGHTSHOT", y usted no podrá seleccionar DEMO MODE en los ajustes de MENU.

Cambio de los ajustes del menú (MENU)

Icono/ítem	Modo	Significado	Selector POWER
 WORLD TIME		Para ajustar el reloj a la hora local. Gire el dial SEL/PUSH EXEC para seleccionar una diferencia de hora. El reloj cambiará la diferencia de hora seleccionada aquí. Si selecciona una diferencia de hora de 0, el reloj volverá a la hora originalmente ajustada.	CAMERA
BEEP	● MELODY	Para dar salida a una melodía cuando inicie/pare la grabación, o cuando ocurra alguna condición anormal en su videocámara	VTR CAMERA
	NORMAL	Para dar salida a un pitido en vez de a una melodía	
	OFF	Para cancelar la melodía y el pitido	
COMMANDER	● ON	Para activar el mando a distancia suministrado con su videocámara	VTR CAMERA
	OFF	Para desactivar el mando a distancia a fin de evitar el mal funcionamiento causado por el mando a distancia de otra videograbadora	
DISPLAY	● LCD	Para que la visualización aparezca en la pantalla del televisor, la pantalla de cristal líquido, y el visor	VTR CAMERA
	V-OUT/LCD	Para hacer que se encienda la lámpara de videofilmación de la parte frontal de su videocámara	
REC LAMP	● ON	Para apagar la lámpara de videofilmación de forma que el sujeto no se dé cuenta de que le están videofilmando	CAMERA
	OFF	Para desactivar la iluminación de fondo del visualizador	
INDICATOR	● BL OFF	Para desactivar la iluminación de fondo del visualizador	VTR CAMERA
	BL ON	Para activar la iluminación de fondo	

Después de más de 5 minutos de haber desconectado la alimentación

Los ítemes “COMMANDER” y “HiFi SOUND” volverán a los ajustes de fábrica.

Los demás ítemes del menú se conservarán en la memoria incluso aunque extraiga la batería, mientras esté instalada la pila de litio.

Nota

Si presiona DISPLAY con “DISPLAY” ajustado a “V-OUT/LCD” en los ajustes de MENU, la imagen del televisor o de la videograbadora no aparecerán en la pantalla de cristal líquido incluso aunque su videocámara esté conectada a las salidas del televisor o la videograbadora.

Notas sobre INDICATOR

- Cuando haya seleccionado “BL ON”, la duración de la batería se reducirá aproximadamente un 10 por ciento durante la videofilmación.
- Cuando utilice fuentes de alimentación que no sean la batería, se seleccionará automáticamente “BL ON”.

Alteração dos parâmetros MENU

Português

Seleção do ajuste de modo de cada item ● é o pré-ajuste de fábrica.





Os itens do menu diferem conforme o ajuste do interruptor POWER em VTR ou em CAMERA.

Ícone/item	Modo	Significado	Interruptor POWER
 D ZOOM	● ON	Para activar o zoom digital. Um zoom maior que 20× a 360× é digitalmente executado (pág. 26).	CAMERA
	OFF	Para evitar deteriorações da qualidade de imagem	
16:9WIDE	● OFF	—	CAMERA
	ON	Para gravar uma imagem panorâmica 16:9 (pág. 46)	
STEADYSHOT	● ON	Para compensar por tremulações da câmara	CAMERA
	OFF	Para cancelar a função de estabilidade da imagem. Imagens naturais são produzidas quando se filmam objectos estacionários com um tripé.	
N.S. LIGHT	● ON	Para utilizar a função Luz de Filmagem Nocturna (pág. 30)	CAMERA
	OFF	Para cancelar a função Luz de Filmagem Nocturna	

Notas acerca da função de estabilidade da imagem

- A função de estabilidade da imagem não corrigirá tremulações excessivas da videocâmara.
- A acoplagem de uma lente de conversão (venda avulsa) pode influenciar a função de estabilidade da imagem.
- A estabilidade de imagem não funciona no modo 16:9WIDE. Caso ajuste STEADYSHOT a ON nos parâmetros MENU, o indicador «» passará a piscar.

Alteração dos parâmetros MENU

Ícone/item	Modo	Significado	Interruptor POWER
 HiFi SOUND	● STEREO	Para reproduzir uma fita estéreo ou fita de pista dupla de áudio com sons principal e secundário	VTR
	1	Para reproduzir uma fita de dupla pista de áudio com som principal	
	2	Para reproduzir uma fita de dupla pista de áudio com som secundário	
AUDIO MIX		Para ajustar o balanço entre estéreo 1 e estéreo 2 	VTR
PB MODE	● AUTO	Para seleccionar automaticamente o sistema (Hi8 padrão 8 ou Digital 8) que foi utilizado para a gravação na cassette, e reproduzir a fita	VTR
	Hi8/8	Para reproduzir uma fita que foi gravada pelo sistema Hi8/padrão 8 quando a sua videocâmara não distingue automaticamente o sistema de gravação	
 LCD B. L.	● BRT NORMAL	Para definir a intensidade de brilho do écran LCD normal	VTR CAMERA
	BRIGHT	Para clarear o écran LCD	
LCD COLOR		Para ajustar a cor do écran LCD, gire e pressione o anel SEL/PUSH EXEC. 	VTR CAMERA
VF B. L.	● BRT NORMAL	Para definir a intensidade de brilho do écran do visor electrónico normal	VTR CAMERA
	BRIGHT	Para iluminar o écran do visor electrónico	

Notas acerca de AUDIO MIX

- Pode-se ajustar o balanço somente para fitas gravadas pelo sistema Digital8 .
- Na reprodução de uma fita gravada no modo de 16 bits, não se pode ajustar o balanço.

Nota acerca de PB MODE



O modo retornará ao seu pré-ajuste de fábrica quando:

- A bateria recarregável ou outra fonte de alimentação é removida.
- O interruptor POWER é girado.

Notas acerca de LCD B. L. e VF B. L.

- Quando se selecciona «BRIGHT», a duração da carga da bateria é reduzida em cerca de 10 por cento durante gravações.
- Quando se utilizam outras fontes de alimentação que não a bateria recarregável, «BRIGHT» é automaticamente seleccionada.

Alteração dos parâmetros MENU

Ícone/item	Modo	Significado	Interruptor POWER
 AUDIO MODE	● 12BIT	Para gravar ou reproduzir no modo de 12 bits (dois sons estéreo)	VTR* CAMERA
	16BIT	Para gravar ou reproduzir no modo de 16 bits (um som estéreo com alta qualidade)	
 REMAIN	● AUTO	Para indicar a barra de fita restante: <ul style="list-style-type: none"> • por cerca de 8 segundos após a sua videocâmara ser ligada e calcular a quantidade restante de fita • por cerca de 8 segundos após a cassete ser inserida e a sua videocâmara calcular a quantidade restante de fita • por cerca de 8 segundos após ► ser pressionada no modo VTR • por cerca de 8 segundos após DISPLAY ser pressionado para exibir os indicadores do visor electrónico • pelo período de rebobinagem, avanço rápido ou busca de imagem no modo VTR 	VTR CAMERA
	ON	Para exibir constantemente o indicador de fita restante	
DATA CODE	● DATE/CAM	Para exibir a data, a hora e os dados de gravação durante a reprodução	VTR
	DATE	Para exibir a e a hora data durante a reprodução	

Nota acerca de AUDIO MODE

Na reprodução de uma cassete gravada no modo de 16 bits, não se pode ajustar o balanço em AUDIO MIX.

*Para duplicar uma fita em um outro videogravador

Não é possível seleccionar AUDIO MODE para fitas gravadas pelo sistema Digital8 . Entretanto, pode-se seleccionar AUDIO MODE quando se duplicam fitas gravadas pelo sistema Hi8/padrão 8 em um outro videogravador através do cabo i.LINK.

Alteração dos parâmetros MENU

Ícone/item	Modo	Significado	Interruptor POWER
 CLOCK SET		Para reacertar a data e a hora (pág. 92)	CAMERA
AUTO TV ON	● OFF	—	VTR CAMERA
	ON	Para ligar automaticamente o televisor Sony quando se utiliza a função de enlace a laser	
TV INPUT	● VIDEO1 VIDEO2 VIDEO3	Para comutar a entrada de vídeo num televisor Sony quando se utiliza a função de enlace a laser (pág. 42)	VTR CAMERA
	OFF	—	
LTR SIZE	● NORMAL	Para exibir os itens do menu seleccionado em tamanho normal	VTR CAMERA
	2×	Para exibir os itens do menu seleccionado em tamanho duas vezes maior que o normal	
DEMO MODE	● ON	Para fazer a demonstração aparecer	CAMERA
	OFF	Para cancelar o modo demonstração	

Notas acerca de DEMO MODE

- Não se pode seleccionar DEMO MODE quando uma cassete está inserida na sua videocâmara.
- DEMO MODE vem pré-ajustada em STBY (espera) da fábrica e a demonstração inicia-se cerca de 10 minutos após se ter ajustado o interruptor POWER a CAMERA sem uma cassete inserida. Note que não se pode seleccionar STBY de DEMO MODE nos parâmetros MENU.
- Quando NIGHTSHOT estiver ajustado em ON, o indicador NIGHTSHOT aparecerá no écran do visor electrónico ou do painel LCD, e não se poderá seleccionar DEMO MODE nos parâmetros MENU.

Alteração dos parâmetros MENU

Ícone/item	Modo	Significado	Interruptor POWER
 WORLD TIME		Para acertar o relógio ao horário local. Gire o anel SEL/PUSH EXEC para definir um fuso horário. O relógio altera-se para o fuso horário definido aqui. Caso ajuste a diferença de fuso horário para 0, o relógio retornará à hora originalmente ajustada.	CAMERA
BEEP	● MELODY	Para emanar a melodia quando se inicia/pára a gravação ou quando uma condição incomum ocorre na sua videocâmara	VTR CAMERA
	NORMAL	Para emitir o sinal sonoro no lugar da melodia	
	OFF	Para cancelar a melodia e o sinal sonoro	
COMMANDER	● ON	Para activar o telecomando fornecido com esta videocâmara	VTR CAMERA
	OFF	Para desactivar o telecomando e assim evitar erros operacionais de comando à distância causados pelo telecomando de outro videogravador	
DISPLAY	● LCD	Para exibir o mostrador no écran do painel LCD e do visor electrónico	VTR CAMERA
	V-OUT/LCD	Para exibir o mostrador no écran do televisor, do painel LCD e do visor electrónico	
REC LAMP	● ON	Para acender a lâmpada de gravação da câmara na parte frontal da sua videocâmara	CAMERA
	OFF	Para desligar a lâmpada de gravação da câmara de maneira que o motivo não se dê conta da gravação	
INDICATOR	● BL OFF	Para desligar a luz de fundo do mostrador	VTR CAMERA
	BL ON	Para ligar a luz de fundo	

Com mais de 5 minutos após a remoção da fonte de alimentação

Os itens «COMMANDER» e «HiFi SOUND» são retornados aos pré-ajustes de fábrica.

Os outros itens do menu são mantidos na memória, mesmo que a bateria seja removida, desde que a pilha de lítio esteja instalada.

Nota

Caso pressione DISPLAY com «DISPLAY» ajustado em «V-OUT/LCD» nos parâmetros MENU, a imagem de um televisor ou videogravador não aparecerá no écran LCD, mesmo que a sua videocâmara seja ligada às saídas no televisor ou videogravador.

Notas acerca de INDICATOR

- Quando se selecciona «BL ON», a duração da carga da bateria é reduzida em cerca de 10 por cento durante a gravação.
- Quando se utilizam fontes de alimentação outras que não a bateria recarregável, «BL ON» é automaticamente seleccionado.

Reajuste de la fecha y la hora

El reloj ha sido ajustado en fábrica a la hora de Tokio para los modelos vendidos en Japón y a la de Hong Kong, Nueva York, o Panamá para los demás modelos.

La fecha y la hora se conservarán en la memoria mediante la pila de litio. Si reemplaza la pila de litio con la batería u otra fuente de alimentación conectada, no necesitará reajustar la fecha ni la hora.

Usted tendrá que reajustar la fecha y la hora cuando se agote la pila de litio sin fuente de alimentación instalada.

En primer lugar, ajuste el año, y después el mes, el día, la hora, y los minutos.

- (1) Con su videocámara en el modo de espera, presione MENU para hacer que se visualicen los ajustes de MENU.
- (2) Gire el dial SEL/PUSH EXEC para seleccionar , y después presione el dial.
- (3) Gire el dial SEL/PUSH EXEC para seleccionar CLOCK SET, y después presione el dial.
- (4) Gire el dial SEL/PUSH EXEC para ajustar el año deseado, y después presione el dial.
- (5) Ajuste el mes, el día, y la hora girando el dial SEL/PUSH EXEC, y después presione el dial.
- (6) Ajuste los minutos girando el dial SEL/PUSH EXEC, y después presione el dial al escuchar una señal horaria. El reloj comenzará a funcionar.
- (7) Presione MENU para hacer que desaparezcan los ajustes de MENU.

Reacerto da data e da hora

O relógio vem pré-acertado da fábrica segundo o horário de Tóquio para os modelos vendidos no Japão, e segundo o horário de Hong kong, Nova Iorque ou Panamá para os outros modelos.



A data e a hora são mantidas na memória pela pilha de lítio. Caso substitua a pilha de lítio com a bateria recarregável ou outra fonte de alimentação ligada, não será necessário reacertar a data e a hora. A data e a hora devem ser reacertadas quando a pilha de lítio se exaure sem nenhuma fonte de alimentação instalada.

Primeiro, ajuste o ano, e em seguida o mês, o dia, a hora e os minutos.

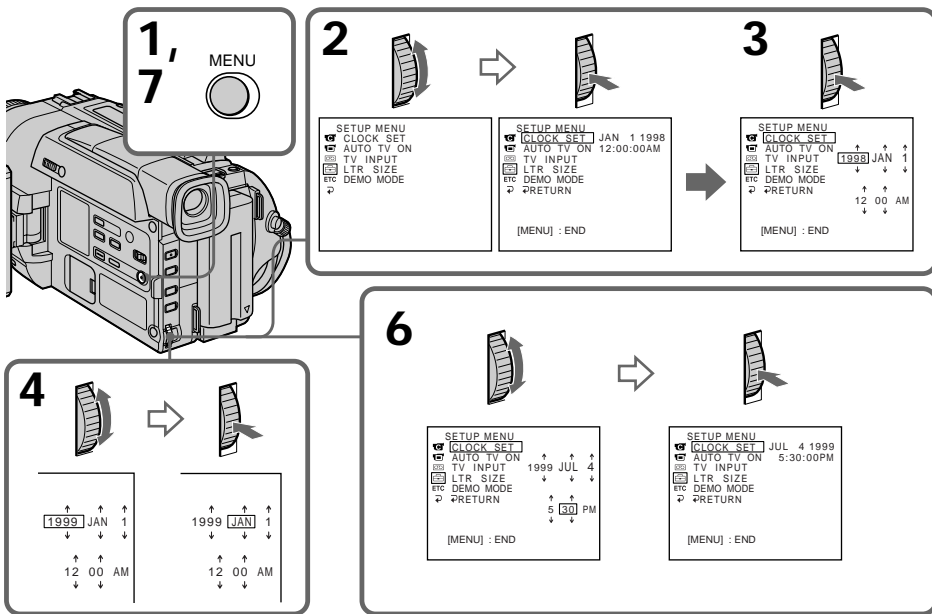
- (1) Com a videocâmara no modo de espera, carregue em MENU para exibir os parâmetros MENU.
- (2) Gire o anel SEL/PUSH EXEC para seleccionar , e então pressione o anel.
- (3) Gire o anel SEL/PUSH EXEC para seleccionar CLOCK SET, e então pressione o anel.
- (4) Gire o anel SEL/PUSH EXEC para ajustar o ano desejado, e então pressione o anel.
- (5) Ajuste o mês, o dia e a hora girando o anel SEL/PUSH EXEC e então pressionando o anel.
- (6) Ajuste os minutos girando o anel SEL/PUSH EXEC e então pressionando o anel junto com um sinal informativo de hora. O relógio passa a funcionar.
- (7) Carregue em MENU para fazer os parâmetros MENU desaparecerem.





1, 7' MENU 

2  → 



SETUP MENU	CLOCK SET	JAN 1 1999
TV INPUT	AUTO TV ON	12:00:00AM
LTR SIZE	TV INPUT	
DEMO MODE	LTR SIZE	
RETURN	DEMO MODE	
[MENU] : END		

3 

SETUP MENU	CLOCK SET	
TV INPUT	AUTO TV ON	1999 JAN 1
LTR SIZE	TV INPUT	
DEMO MODE	LTR SIZE	
RETURN	DEMO MODE	
[MENU] : END		12 00 AM

4  → 

1999	JAN	1
↑ ↓	↑ ↓	↑ ↓
12 00 AM		
↑ ↓	↑ ↓	↑ ↓
1999	JAN	1
↑ ↓	↑ ↓	↑ ↓
12 00 AM		
↑ ↓	↑ ↓	↑ ↓

6  → 

SETUP MENU	CLOCK SET	
TV INPUT	AUTO TV ON	1999 JUL 4
LTR SIZE	TV INPUT	
DEMO MODE	LTR SIZE	
RETURN	DEMO MODE	
[MENU] : END		5 30 PM

SETUP MENU	CLOCK SET	JUL 4 1999
TV INPUT	AUTO TV ON	5:30:00PM
LTR SIZE	TV INPUT	
DEMO MODE	LTR SIZE	
RETURN	DEMO MODE	
[MENU] : END		

Reajuste de la fecha y la hora

El año cambiará de la forma siguiente:

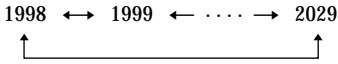

Nota sobre el indicador de la hora

El reloj interno de su videocámara funciona según el ciclo de 12 horas.

- 12:00 AM indica medianoche
- 12:00 PM indica mediodía

Recerto da data e da hora

Os dígitos do ano alteram-se como segue:

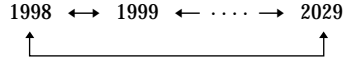

Nota acerca do indicador de hora

O relógio interno da sua videocámara funciona em ciclos de 12 horas.







- 12:00 AM representa meia-noite.
- 12:00 PM representa meio-dia.

Sistema Digital8 , grabación y reproducción

¿Qué es el “Sistema Digital8 ”?

Este sistema de vídeo fue desarrollado para permitir la grabación digital en videocassetes Hi8 .



Videocassetes utilizable

Recomendamos la utilización de videocassetes Hi8 . El tiempo de grabación cuando utilice su videocámara de sistema Digital8  con un videocasete Hi8 /8 estándar  será la mitad del de grabación cuando se utilice una videocámara de sistema Hi8 /8 estándar  convencional. (120 minutos de grabación pasarán a ser 60 minutos.)



Si ha utilizado una cinta 8 estándar , cerciórese de reproducirla en esta videocámara.



Si reprodujese una cinta 8 estándar  en otras videograbadoras, podría aparecer ruido de patrón de mosaico.

Nota



Las cintas grabadas en el sistema Digital8  no podrán reproducirse en una máquina sistema Hi8 /8 estándar  (analógica).





Sistema de reproducción





Antes de que se reproduzca la cinta, se detectará automáticamente el sistema Digital8  o el sistema Hi8 /8 estándar .

* Durante la reproducción de cintas grabadas en el sistema Hi8 /8 estándar , las señales digitales saldrán como señales de imagen a través de la toma de salida .

Visualización durante la detección automática del sistema

El sistema Digital8  o el sistema Hi8 /8 estándar  se detectará automáticamente, y se cambiará automáticamente a tal sistema de reproducción. Durante el cambio de sistema, la pantalla se volverá azul, y aparecerán las visualizaciones siguientes. A veces también puede oírse siseo.

 → /8: Durante el cambio de Digital8  a Hi8 /8 estándar .







/8 → : Durante el cambio de Hi8 /8 estándar  a Digital8 .



Sistema Digital8 , gravação e reprodução

O que é o «sistema Digital8 »?



Este sistema de vídeo foi desenvolvido para possibilitar gravações digitais em cassetes Hi8 .

Cassetes de vídeo utilizáveis



Recomendamos a utilização de cassetes de vídeo Hi8 . O tempo de gravação quando se utiliza esta videocâmara do sistema Digital8  em cassetes Hi8 /padrão 8  é a metade do tempo de gravação quando se utiliza a videocâmara do sistema Hi8 /padrão 8  convencional (120 minutos de tempo de gravação se tornam 60 minutos).



Caso utilize cassetes padrão 8 , certifique-se de reproduzir a fita nesta videocâmara. Ruídos em padrão mosaico podem aparecer quando cassetes padrão 8  são reproduzidas em outros videogradores.

Nota



Cassetes gravadas pelo sistema Digital8  não podem ser reproduzidas em máquina do sistema Hi8 /padrão 8  (analógico).





Sistema de reprodução





O sistema Digital8  ou o sistema Hi8 /padrão 8  é automaticamente detectado antes que a fita seja reproduzida.*

* Durante a reprodução de cassetes gravadas pelo sistema Hi8 /padrão 8 , sinais digitais são emanados como sinais de imagem da tomada de saída .

Indicação durante a detecção automática do sistema

O sistema Digital8  ou o sistema Hi8 /padrão 8  é automaticamente detectado e o sistema de reprodução é automaticamente comutado. Durante a comutação de sistemas, o écran torna-se azul e as indicações a seguir aparecem. Às vezes, também um ruído sibilante pode se ouvido.

 → /8: Durante a comutação de Digital8  a Hi8 /padrão 8 .

/8 → : Durante a comutação de Hi8 /padrão 8  a Digital8 .

Sistema Digital8 , grabación y reproducción

Cuando reproduzca

Cuando reproduzca una cinta grabada en PAL Usted podrá reproducir cintas grabadas en el sistema de vídeo PAL si la cinta grabada en el sistema Digital8 .

Señal de derechos de autor

Cuando grabe

Usted no podrá grabar en su videocámara software que contenga señales de control de derechos de autor para proteger tales derechos.

Si intenta grabar tal software, en la pantalla de cristal líquido, en el visor, o en la pantalla del televisor aparecerá "COPY INHIBIT".

Su videocámara no grabará señales de control de derechos de autor en la cinta cuando grabe.

Sistema Digital8 , gravação e reprodução

Em reproduções

Reprodução de cassetes gravadas por PAL

Cassetes de vídeo gravadas pelo sistema de vídeo PAL podem ser reproduzidas no écran LCD, caso tenham sido gravadas pelo sistema Digital8 .

Sinal de direitos de autor

Em gravações

Não é possível gravar um software na sua videocâmara que contenha sinais de controlo de direitos de autor para protecção contra cópias do software.

«COPY INHIBIT» aparece no écran LCD, no écran do visor electrónico ou no écran do televisor, caso tente gravar tal software.

A sua videocâmara não grava sinais de controlo de direitos de autor na fita em gravação.

Sistema Digital8 , grabación y reproducción

Cuando reproduzca una cinta con pista de sonido doble

Cuando utilice cintas grabadas en el sistema Digital8

Cuando reproduzca una cinta del sistema Digital8  duplicada de una cinta con pista de sonido doble grabada en el sistema DV, ajuste «HiFi SOUND» al modo deseado en los ajustes de MENU (pág. 81).

Sonido de los altavoces

Modo de sonido de HiFi	Reproducción de una cinta estéreo	Reproducción de una cinta con pista de sonido doble
STEREO	Estéreo	Sonido principal y sonido secundario
1	Canal izquierdo	Sonido principal
2	Canal derecho	Sonido secundario

Cuando utilice cintas grabadas en el sistema Hi8/8 estándar

Cuando reproduzca una cinta con pista de sonido doble grabada en el sistema estéreo de HiFi de AFM, ajuste «HiFi SOUND» al modo deseado en los ajustes de MENU (pág. 81).

Sonido de los altavoces

Modo de sonido de HiFi	Reproducción de una cinta estéreo	Reproducción de una cinta con pista de sonido doble
STEREO	Estéreo	Sonido principal y sonido secundario
1	Monoaural	Sonido principal
2	Sonido innatural	Sonido secundario

Usted no podrá grabar programas de sonido doble con su videocámara.

Sistema Digital8 , gravação e reprodução

Na reprodução de uma fita com dupla pista de áudio

Quando se utilizam fitas gravadas pelo sistema Digital8

Quando for reproduzir uma fita do sistema Digital8  que foi duplicada a partir de uma fita com dupla pista de áudio gravada pelo sistema DV, ajuste «HiFi SOUND» ao modo desejado nos parâmetros MENU (pág. 81).

Som do altifalante

Modo de som HiFi	Reprodução de uma fita estéreo	Reprodução de uma fita com dupla pista de áudio
STEREO	Estéreo	Áudio principal e áudio secundário
1	Canal esq.	Áudio principal
2	Canal dir.	Áudio secundário

Quando se usam fitas gravadas pelo sistema Hi8/padrão 8

Quando for reproduzir uma fita com dupla pista de áudio gravada pelo sistema estéreo AFM HiFi, ajuste «HiFi SOUND» ao modo desejado nos parâmetros MENU (pág. 81).

Som do altifalante

Modo de som HiFi	Reprodução de uma fita estéreo	Reprodução de uma fita com dupla pista de áudio
STEREO	Estéreo	Áudio principal e áudio secundário
1	Monofónico	Áudio principal
2	Som artificial	Áudio secundário

Não é possível gravar programas de duplo áudio na sua videocâmara.

Cambio de la pila de litio de su videocámara

Antes de reemplazar la pila de litio, deje la batería u otra fuente de alimentación instalada. De lo contrario, tendría que reajustar la fecha y la hora, y demás ítemes de los ajustes de MENU almacenados en la memoria mediante dicha pila.

Inserte ala pila con la cara positiva (+) hacia afuera. Cuando la pila se debilite o agote, en el visor parpadeará el indicador  durante unos 5 segundos al poner el selector POWER en CAMERA. En este caso, reemplace la pila por otra de litio CR2025 Sony o DL-2025 Duracell. La utilización de cualquier otra pila podría suponer el riesgo de incendio o explosión. Deshágase de las pilas usadas de acuerdo con las instrucciones del fabricante.

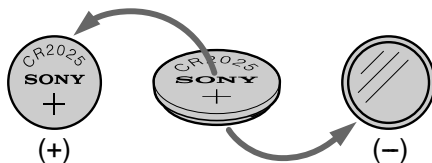

ADVERTENCIA

La pila puede explotar si se trata mal. No recargue, desarme, ni tire la pila al fuego.

Pila de litio

- Mantenga la pila de litio fuera del alcance de los niños.
- Si alguien traga la pila, consulte inmediatamente a un médico.
- Limpie la pila de litio con un paño suave para asegurar su buen contacto.

Pila de litio instalada en la fábrica

Esta pila puede no durar 1 año.

Substituição da pilha de lítio na sua videocâmara

Na substituição da pilha de lítio, mantenha a bateria recarregável ou outra fonte de alimentação acoplada. Doutro modo, será necessário reacertar a data, a hora e outros itens nos parâmetros MENU mantidos na memória pela pilha de lítio.

Insira a pilha com o lado positivo (+) voltado para fora. Quando a pilha se enfraquecer ou exaurir, o indicador  piscará no écran do visor electrónico por cerca de 5 segundos ao se ajustar o interruptor POWER a CAMERA. Neste caso, substitua a pilha de lítio por uma pilha de lítio Sony CR2025 ou Duracell DL-2025. O uso de qualquer outra pilha poderá representar riscos de incêndio ou explosão. Livre-se de pilhas exauridas de acordo com as instruções do fabricante.

ADVERTÊNCIA

A pilha pode explodir, se manuseada incorrectamente. Não a recarregue, não a desmonte, nem a jogue ao lume.

Pilha de lítio

- Mantenha a pilha de lítio fora do alcance de crianças.
- Se a pilha for engolida, consulte imediatamente um médico.
- Limpe a pilha com um pano seco para assegurar bom contacto.

Pilha de lítio instalada na fábrica

Esta pilha pode não durar 1 ano.

Cambio de la pila de litio de su videocámara

Cambio de la pila de litio

- (1) Abra el panel de cristal líquido y la tapa del compartimiento de la pila de litio.
- (2) Empuje una vez la pila de litio hacia abajo y sáquela del portapila.
- (3) Instale una pila de litio CR2025 Sony o DL-2025 Duracell con la cara positiva (+) hacia afuera.
- (4) Cierre la tapa.

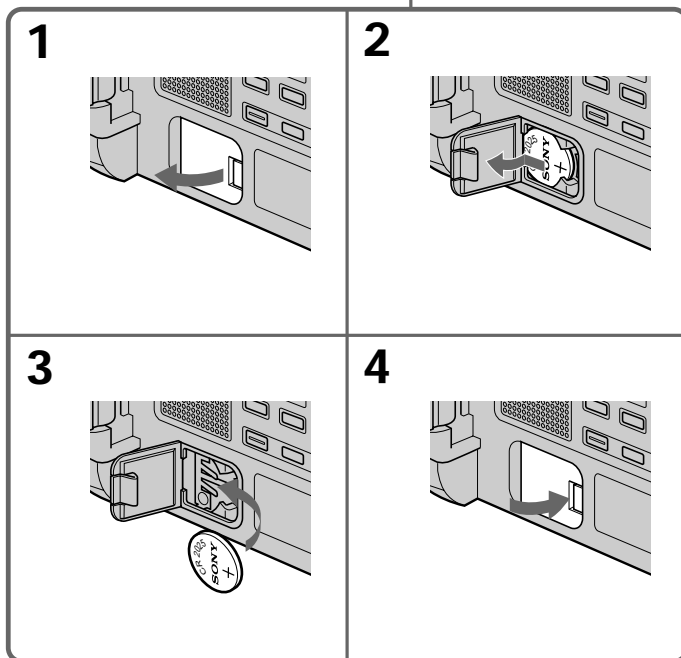
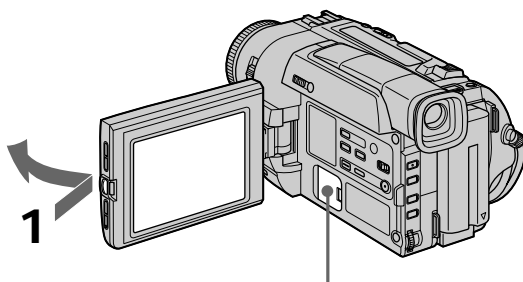

Substituição da pilha de lítio na sua videocâmara

Substituição da pilha de lítio

- (1) Abra o painel LCD e a tampa do compartimento de pilha de lítio.
- (2) Pressione a pilha de lítio para baixo uma vez e extraia-a do compartimento.
- (3) Instale uma pilha de lítio Sony CR2025 ou Duracell DL-2025 com o lado positivo (+) voltado para fora.
- (4) Feche a tampa.

Solución de problemas

Si surge algún problema al utilizar su videocámara, utilice la tabla siguiente para solucionarlo. Si el problema persiste, desconecte la fuente de alimentación y póngase en contacto con su proveedor Sony o con un centro de reparaciones autorizado por Sony. Si en el visor aparece “C:□□:□□”, se habrá activado la función de visualización de autodiagnóstico. Consulte la página 103.





En el modo de grabación

Síntoma	Causa y/o solución
START/STOP no funciona.	<ul style="list-style-type: none"> El selector POWER está en VTR. → Póngalo en CAMERA. (pág. 22) STANDBY está ajustado a LOCK. → Gire STANDBY hasta STANDBY. (pág. 22) La cinta ha finalizado. → Rebobínela o inserte un nuevo videocasete. (pág. 20, 34) La lengüeta de protección contra escritura tiene expuesta la marca roja. → Utilice un nuevo videocasete o deslice la lengüeta. (pág. 20) La cinta está pegada al tambor (condensación de humedad). → Extraiga el videocasete y deje la videocámara durante 1 hora por lo menos para que se aclimate. (pág. 112)
La grabación se para después de algunos segundos.	<ul style="list-style-type: none"> START/STOP MODE está ajustado a 5SEC o $\underline{\quad}$. → Póngalo en $\underline{\quad}$. (pág. 27)
La alimentación se desconecta.	<ul style="list-style-type: none"> Al utilizar su videocámara en el modo CAMERA, la ha dejado en el modo de espera durante más de 3 minutos. → Gire STANDBY hacia abajo y otra vez hacia arriba. (pág. 22)
La alimentación de su videocámara se conecta/desconecta al utilizar un accesorio fijado a la zapata para accesorios inteligente.	<ul style="list-style-type: none"> Su videocámara está trabajando con el adaptador de alimentación de CA. → Utilice la batería.
La imagen del visor no es clara.	<ul style="list-style-type: none"> La lente del visor no está ajustada. → Ajustela. (pág. 25)
La función de videofilmación estable no trabaja.	<ul style="list-style-type: none"> STEADYSHOT está ajustado a OFF en los ajustes de MENU. → Ajustelo a ON. (pág. 81) La función de videofilmación estable no trabajará cuando el modo panorámico esté activado.
La función de enfoque automático no trabaja.	<ul style="list-style-type: none"> FOCUS está ajustado a MANUAL. → Ajustelo a AUTO. (pág. 60) Las condiciones de videofilmación no son adecuadas para el enfoque automático. → Ajuste FOCUS a MANUAL para enfocar manualmente. (pág. 60)
La función de aumento gradual/desvanecimiento no trabaja.	<ul style="list-style-type: none"> START/STOP MODE está ajustado a 5SEC o $\underline{\quad}$. → Ajustelo a $\underline{\quad}$. (pág. 27) La función de efecto digital está trabajando. → Cancelela. (pág. 53)
El indicador \otimes parpadea en el visor.	<ul style="list-style-type: none"> Las cabezas de vídeo pueden estar sucias. → Limpielas utilizando un casete limpiador V8-25CLD Sony (no suministrado). (pág. 113)
En el visor no aparecen imágenes.	<ul style="list-style-type: none"> El panel de cristal líquido está abierto. → Cíerrello. (pág. 23)



Solución de problemas

Síntoma	Causa y/o solución
Al videofilmar un motivo como luces o la llama de una vela sobre un fondo oscuro, aparece una franja vertical.	<ul style="list-style-type: none"> El contraste entre el motivo y el fondo es demasiado alto. Su videocámara no está funcionando mal.
Al videofilmar un motivo muy brillante aparece una franja vertical.	<ul style="list-style-type: none"> Su videocámara no está funcionando mal.
En el visor o en la pantalla de cristal líquido aparecen algunos puntos blancos finos.	<ul style="list-style-type: none"> No está activado el modo de obturación lenta, baja iluminación, ni de bidefilmación nocturna más obturación lenta. Su videocámara no está funcionando mal.
En el visor o en la pantalla de cristal líquido aparece una imagen desconocida.	<ul style="list-style-type: none"> Si transcurren 10 minutos después de haber puesto el selector POWER en CAMERA, o de haber ajustado DEMO MODE a ON en los ajustes de MENU sin videocasete insertado, su videocámara iniciará automáticamente la demostración. → Inserte un videocasete, y la demostración se parará. Usted también podrá cancelar DEMO MODE. (pág. 81)
Las imágenes se graban con colores incorrectos o innaturales.	<ul style="list-style-type: none"> NIGHTSHOT está ajustado a ON. → Ajustelo a OFF. (pág. 30)
La imagen aparece demasiado brillante, y el motivo no aparece en el visor o en la pantalla de cristal líquido.	<ul style="list-style-type: none"> NIGHTSHOT está ajustado a ON en un lugar brillante. → En un lugar oscuro, ajústelo a OFF, o utilice la función de videofilmación nocturna. (pág. 30)

En el modo de reproducción

Síntoma	Causa y/o solución
La cinta no se mueve al presionar una tecla de control de vídeo.	<ul style="list-style-type: none"> El selector POWER está en CAMERA u OFF. → Póngalo en VTR. (pág. 34) La cinta ha finalizado. → Rebobinela. (pág. 34)
Las imágenes de reproducción no son claras o no aparecen.	<ul style="list-style-type: none"> El canal para vídeo del televisor no está correctamente ajustado. → Ajustelo. (pág. 39)
Hay cuatro líneas horizontales en la imagen, o las imágenes de reproducción no son claras o no aparecen.	<ul style="list-style-type: none"> Las cabezas de vídeo pueden estar sucias. → Límpielas utilizando un casete limpiador V8-25CLD Sony (no suministrado). (pág. 113)
No se oye sonido, o éste es bajo, al reproducir una cinta.	<ul style="list-style-type: none"> Una cinta estéreo está reproduciéndose con HiFi SOUND ajustado a 2 en los ajustes de MENU. → Ajustelo a STEREO. (pág. 81) El volumen está al mínimo. → Abra el panel de cristal líquido y presione VOLUME +. (pág. 34) AUDIO MIX está ajustado a ST2 en los ajustes de MENU. → Ajustelo a AUDIO MIX (pág. 81)
La búsqueda mediante la fecha no trabaja correctamente.	<ul style="list-style-type: none"> La cinta tiene una parte en blanco en la sección grabada. (pág. 69)
Las imágenes grabadas en el sistema Digital8  no se reproducen.	<ul style="list-style-type: none"> PB MODE está ajustado a /  en los ajustes de MENU. → Ajustelo a AUTO. (pág. 81)
Las imágenes grabadas en el sistema Hi8/8 estándar no se reproducen correctamente.	<ul style="list-style-type: none"> Ajuste PB MODE a /  en los ajustes de MENU. (pág. 81)

En los modos de grabación y reproducción

Síntoma	Causa y/o solución
La alimentación no se conecta.	<ul style="list-style-type: none">• La batería no está instalada, o está agotada o a punto de agotarse. → Instale una batería cargada. (pág. 12, 13)• El adaptador de alimentación de CA no está conectado a un tomacorriente de la red. → Conéctelo. (pág. 18)
La función de búsqueda de fin no trabaja.	<ul style="list-style-type: none">• Usted extrajo el videocasete después de la grabación.• No ha grabado todavía un videocasete nuevo.
La batería se descarga rápidamente.	<ul style="list-style-type: none">• La temperatura de funcionamiento es demasiado baja.• La batería no está completamente cargada. → Cárguela. (pág. 13)• La batería está completamente agotada, y no puede cargarse. → Reemplácela por otra nueva. (pág. 12)
El indicador de batería restante no indica el tiempo correcto.	<ul style="list-style-type: none">• Ha utilizado la batería en un lugar extremadamente cálido o frío durante mucho tiempo.• La batería está completamente agotada, y no puede cargarse. → Reemplácela por otra nueva. (pág. 12)• La batería está agotada. → Utilice una batería cargada. (pág. 12, 13)
El videocasete no puede extraerse del portacasete.	<ul style="list-style-type: none">• La fuente de alimentación está desconectada. → Conéctela firmemente. (pág. 12, 18)• La batería está agotada. → Utilice otra cargada o el adaptador de alimentación de CA (pág.12, 13).
Los indicadores  y  parpadean y no trabaja ninguna función excepto la de extracción del videocasete.	<ul style="list-style-type: none">• Se ha producido condensación de humedad. → Extraiga el videocasete y deje la videocámara durante 1 hora por lo menos para que se aclimate. (pág. 112)

(Continúa en la página siguiente)

Solución de problemas

Otros

Síntoma	Causa y/o solución
El mando a distancia suministrado con su videocámara no trabaja.	<ul style="list-style-type: none">• COMMANDER está ajustado a OFF en los ajustes de MENU.<ul style="list-style-type: none">→ Ajustelo a ON. (pág. 81)• Algo está bloqueando los rayos infrarrojos.<ul style="list-style-type: none">→ Elimine el obstáculo.• Las pilas están insertadas en el portapilas con los polos + y - incorrectamente alineados con las marcas + y -.<ul style="list-style-type: none">→ Inserte las pilas con la polaridad correcta. (pág. 125)• Las pilas están agotadas.<ul style="list-style-type: none">→ Inserte otras nuevas. (pág. 125)
Las imágenes de un televisor o una videgrabadora no aparecen incluso cuando su videocámara está conectada a las salidas del televisor o la videgrabadora.	<ul style="list-style-type: none">• DISPLAY está ajustado a V-OUT/LCD en los ajustes de MENU.<ul style="list-style-type: none">→ Ajustelo a LCD. (pág. 81)
La melodía o el pitido suena durante 5 segundos.	<ul style="list-style-type: none">• Se ha producido condensación de humedad.<ul style="list-style-type: none">→ Extraiga el videocasete y deje la videocámara durante 1 hora por lo menos para que se aclimate. (pág. 112)• En su videocámara se ha producido algún problema.<ul style="list-style-type: none">→ Extraiga el videocasete, vuelva a insertarlo, y utilice de nuevo su videocámara.
Al cargar la batería, no aparece ningún indicador o el indicador parpadea en el visualizador.	<ul style="list-style-type: none">• El adaptador de alimentación de CA está desconectado.<ul style="list-style-type: none">→ Conéctelo firmemente. (pág. 13)• La batería está averiada.<ul style="list-style-type: none">→ Póngase en contacto con su proveedor Sony o con un centro de reparaciones autorizado por Sony.

Visualización de autodiagnóstico

Su videocámara posee una visualización de autodiagnóstico.

Esta función visualizará la condición de la videocámara con 5 dígitos (combinación de una letra y cuatro números) en el visor, en la pantalla de cristal líquido, o en el visualizador. Cuando ocurra esto, compruebe la tabla de códigos siguiente. La visualización de cinco dígitos le indicará la condición actual de la videocámara. Los últimos dos dígitos (indicados mediante □□) diferirán dependiendo del estado de su videocámara.

Visor (o pantalla de cristal líquido)

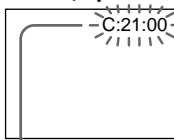

Visualización de autodiagnóstico

- C:□□:□□
Usted podrá solucionar el problema de su videocámara.
- E:□□:□□
Póngase en contacto con su proveedor Sony o con un centro de reparaciones autorizado por Sony.

Visualización de cinco dígitos	Causa y/o solución
C:04:□□	<ul style="list-style-type: none"> • Está utilizando una batería que no es "InfoLITHIUM". → Utilice una batería "InfoLITHIUM". (pág. 17)
C:21:□□	<ul style="list-style-type: none"> • Se ha producido condensación de humedad. → Extraiga el videocasete y deje la videocámara durante 1 hora por lo menos para que se aclimate. (pág. 112)
C:22:□□	<ul style="list-style-type: none"> • Las cabezas de vídeo estén sucias. → Límpielas utilizando un casete limpiador de cabezas V8-25CLD Sony (no suministrado). (pág. 113)
C:31:□□	<ul style="list-style-type: none"> • Ha ocurrido un problema que usted puede solucionar. → Extraiga el videocasete, vuelva a insertarlo, y después utilice su videocámara. → Desconecte el cable de alimentación del adaptador de alimentación de CA o extraiga la batería. Después vuelva a conectar la fuente de alimentación y utilice su videocámara.
C:32:□□	
E:61:□□	<ul style="list-style-type: none"> • Ha ocurrido un problema que usted no puede solucionar. → Póngase en contacto con su proveedor Sony o con un centro de reparaciones autorizado por Sony, y notifíquelo el número de servicio con cinco dígitos. (Ejemplo: E:61:10)
E:62:□□	

Si no puede resolver el problema, póngase en contacto con su proveedor Sony o con un centro de reparaciones autorizado por Sony.

Indicadores y mensajes de advertencia

Si en el visor o en el visualizador aparecen indicadores y mensajes, compruebe lo siguiente:
Para más información, consulte las páginas entre paréntesis “()”.

- Los mensajes de advertencia no aparecerán en el modo de espejo.
- Los indicadores y mensajes se visualizarán en amarillo.

Indicadores de advertencia

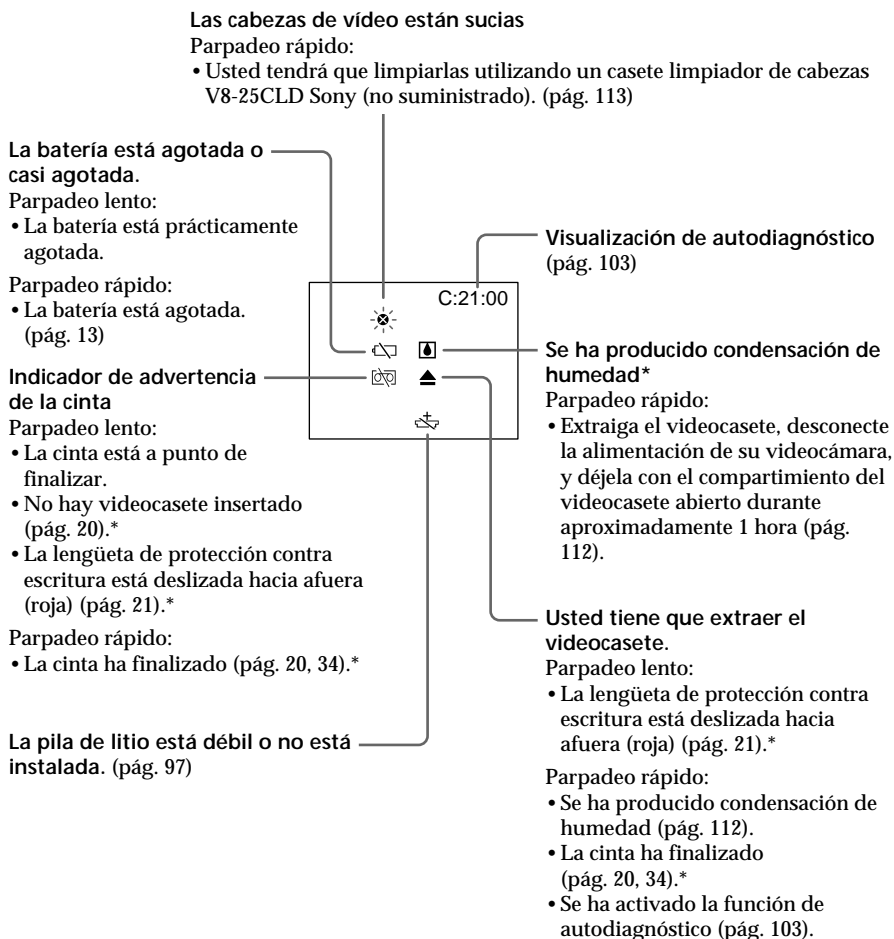

Mensajes de advertencia



CLEANING
CASSETTE

Las cabezas de vídeo están sucias.

COPY
INHIBIT

Ha intentado grabar una imagen que posee señal de control de derechos de autor (pág. 94).

* Usted oírà una melodía o un pitido.

Verificação de problemas

Caso surja algum problema concernente ao funcionamento desta videocâmara, utilize a tabela abaixo para solucionar o problema. Se alguma dificuldade persistir, desligue a fonte de alimentação e entre em contacto com o seu agente Sony ou um serviço autorizado Sony local. Se «C:□□:□□» aparecer no ecrã do painel LCD ou do visor electrónico, a função de indicação de auto-diagnóstico activou-se. Consulte a página 109.





No modo de gravação

Sintoma	Causa e/ou acções correctivas
START/STOP não funciona.	<ul style="list-style-type: none"> • O interruptor POWER está ajustado em VTR. → Ajuste-o a CAMERA (pág. 22). • STANDBY está ajustado em LOCK. → Gire STANDBY até STANDBY (pág. 22). • Atingiu-se o final da fita. → Rebobine a fita ou insira uma nova (pág. 20, 34). • A lingueta protectora de inscrições está ajustada de modo a expor a marca vermelha. → Utilize uma nova fita ou deslize a lingueta (pág. 20). • A fita aderiu-se ao cilindro (condensação de humidade). → Remova a cassette e deixe a videocâmara em repouso por pelo menos 1 hora para aclimatizar (pág. 112).
A gravação cessa em poucos segundos.	<ul style="list-style-type: none"> • START/STOP MODE está ajustado em 5SEC ou $\underline{\quad}$. → Ajuste-o a $\underline{\quad}$ (pág. 27).
A alimentação desliga-se.	<ul style="list-style-type: none"> • Durante o funcionamento no modo CAMERA, esta videocâmara permaneceu no modo de espera por mais de 3 minutos. → Gire STANDBY para baixo uma vez e então de volta para cima (pág. 22).
A sua videocâmara liga-se/desliga-se quando se utiliza o acessório que está acoplado ao calço de acessórios inteligente.	<ul style="list-style-type: none"> • A sua videocâmara está a funcionar com o adaptador CA. → Utilize a bateria recarregável.
A imagem no ecrã do visor electrónico não é nítida.	<ul style="list-style-type: none"> • A lente do visor electrónico não está ajustada. → Ajuste a lente do visor electrónico (pág. 25).
A função de estabilidade da imagem não funciona.	<ul style="list-style-type: none"> • STEADYSHOT está ajustado em OFF nos parâmetros MENU. → Ajuste-o a ON (pág. 81). • A função de estabilidade de imagem não actua quando o modo panorâmico está ajustado em ON.
A função de focagem automática não actua.	<ul style="list-style-type: none"> • FOCUS está ajustado em MANUAL. → Ajuste-o a AUTO (pág. 60). • As condições de filmagem não são adequadas à focagem automática. → Ajuste FOCUS a MANUAL para focar manualmente (pág. 60).
A função de fusão não actua.	<ul style="list-style-type: none"> • START/STOP MODE está ajustado em 5SEC ou $\underline{\quad}$. → Ajuste-o a $\underline{\quad}$ (pág. 27). • A função de efeito digital está funcionante. → Cancele-a (pág. 53).
O indicador  pisca no ecrã do visor electrónico.	<ul style="list-style-type: none"> • As cabeças de vídeo podem estar contaminadas. → Limpe as cabeças com a cassette de limpeza Sony V8-25CLD (venda avulsa) (pág. 113).
A imagem não aparece no ecrã do visor electrónico.	<ul style="list-style-type: none"> • O painel LCD está aberto. → Feche o painel LCD (pág. 23).

Verificação de problemas



Sintoma	Causa e/ou acções correctivas
Uma faixa vertical aparece quando se filma um objecto tal como luz ou chama de vela contra um fundo escuro.	<ul style="list-style-type: none">• O contraste entre o motivo e o fundo é demasiadamente alto. A sua videocâmara não está mal funcionante.
Uma faixa vertical aparece quando se filma um objecto muito brilhante.	<ul style="list-style-type: none">• A sua videocâmara não está mal funcionante.
Alguns minúsculos pontos brancos aparecem no écran do visor electrónico ou do painel LCD.	<ul style="list-style-type: none">• Está activado o modo do obturador lento, baixo lux ou Filmagem Nocturna +Obturação Lenta. Isto não representa mau funcionamento.
Uma imagem desconhecida é exibida no écran do visor electrónico ou do painel LCD.	<ul style="list-style-type: none">• Caso 10 minutos decorram após o ajuste do interruptor POWER a CAMERA, ou DEMO MODE seja ajustado a ON nos parâmetros MENU sem uma cassete inserida, a sua videocâmara inicia automaticamente a demonstração. → Insira uma cassete e a demonstração cessará. Pode-se também cancelar DEMO MODE (pág. 81).
A imagem é gravada em cores incorrectas ou artificiais.	<ul style="list-style-type: none">• NIGHTSHOT está ajustado em ON. → Ajuste-o a OFF (pág. 30).
A imagem aparece demasiadamente brilhante e o motivo não aparece no écran do visor electrónico ou do painel LCD.	<ul style="list-style-type: none">• NIGHTSHOT está ajustado em ON num local claro. → Ajuste-o a OFF, ou utilize a função de filmagem nocturna num lugar escuro (pág. 30).

No modo de reprodução

Sintoma	Causa e/ou acções correctivas
A fita não se move quando uma tecla de controlo de vídeo é pressionada.	<ul style="list-style-type: none">• O interruptor POWER está ajustado em CAMERA ou OFF. → Ajuste-o a VTR (pág. 34).• A fita chegou ao fim. → Rebobine a fita (pág. 34).
A imagem de reprodução não está nítida ou não aparece.	<ul style="list-style-type: none">• O canal de vídeo da televisão não está correctamente ajustado. → Ajuste-o correctamente (pág. 39).
Há quatro linhas horizontais na imagem, ou a imagem de reprodução não é nítida ou não aparece.	<ul style="list-style-type: none">• A cabeça de vídeo pode estar contaminada. → Limpe as cabeças com a cassete de limpeza Sony V8-25CLD (venda avulsa) (pág. 113).
Nenhum som ou somente um baixo som é escutado durante a reprodução de uma cassete.	<ul style="list-style-type: none">• A cassete estéreo é reproduzida com HiFi SOUND ajustado em 2 nos parâmetros MENU. → Ajuste-o a STEREO (pág. 81).• O volume está ajustado ao mínimo. → Abra o painel LCD e carregue em VOLUME + (pág. 34).• AUDIO MIX está ajustado no lado ST2 nos parâmetros MENU. → Ajuste-o a AUDIO MIX (pág. 81).
A busca por data não funciona correctamente.	<ul style="list-style-type: none">• A fita possui um trecho em branco no segmento gravado (pág. 69).
A imagem que foi gravada pelo sistema Digital8  não é reproduzida.	<ul style="list-style-type: none">• PB MODE está ajustado em /  nos parâmetros MENU. → Ajuste-o a AUTO (pág. 81).
A fita que foi gravada pelo sistema Hi8/padrão 8 não é reproduzida correctamente.	<ul style="list-style-type: none">• Ajuste PB MODE a /  (pág. 81).

Verificação de problemas

Nos modos de gravação e reprodução

Sintoma	Causa e/ou acções correctivas
A alimentação não se activa.	<ul style="list-style-type: none">• A bateria recarregável não está instalada, ou está exaurida ou quase. → Instale uma bateria recarregável com carga (pág. 12, 13).• O adaptador CA não está ligado a uma tomada da rede. → Ligue o adaptador CA a uma tomada da rede (pág. 18).
A função de busca do final não actua.	<ul style="list-style-type: none">• A fita foi ejectada após a gravação.• Ainda não se realizou nenhuma gravação na cassete nova.
A bateria recarregável descarrega-se rapidamente.	<ul style="list-style-type: none">• A temperatura de funcionamento está demasiadamente baixa.• A bateria recarregável não está totalmente carregada. → Recarregue a bateria (pág. 13).• A bateria recarregável está com a vida útil completamente exaurida, e não pode ser recarregada. → Substitua-a por uma nova bateria recarregável (pág. 12).
O indicador de carga restante da bateria não exhibe o tempo correcto.	<ul style="list-style-type: none">• Utilizou-se a bateria recarregável em um ambiente extremamente quente ou frio por um longo tempo.• A bateria recarregável está com a vida útil completamente exaurida, e não pode ser recarregada. → Substitua-a por uma nova bateria recarregável (pág. 12).• A bateria está sem carga. → Utilize uma bateria recarregável carregada (pág. 12, 13).
A cassete não pode ser removida do compartimento.	<ul style="list-style-type: none">• A fonte de alimentação está desligada. → Ligue-a firmemente (pág. 12, 18).• A bateria está sem carga. → Utilize uma bateria recarregável carregada ou o adaptador CA (pág. 12, 13).
Os indicadores  e  piscam e nenhuma função, excepto a de ejeção de cassete, funciona.	<ul style="list-style-type: none">• Ocorreu condensação de humidade. → Remova a cassete e deixe a sua videocâmara em repouso por pelo menos 1 hora para aclimatizar (pág. 112).

(Continua na próxima página)

Verificação de problemas

Outros

Sintoma	Causa e/ou acções correctivas
O telecomando fornecido com esta videocâmara não funciona.	<ul style="list-style-type: none">• COMMANDER está ajustado a OFF nos parâmetros MENU. → Ajuste-o a ON (pág. 81).• Alguma coisa está a bloquear os raios infravermelhos. → Remova tal obstáculo.• As pilhas foram inseridas no compartimento de pilhas com as polaridades + - incorrectamente posicionadas com relação às marcas + -. → Insira as pilhas observando a correspondência correcta dos pólos (pág. 125).• As pilhas estão exauridas. → Insira outras novas (pág. 125).
A imagem a partir de um televisor ou videogravador não aparece, mesmo que a sua videocâmara seja ligada às saídas no televisor ou videogravador.	<ul style="list-style-type: none">• DISPLAY está ajustado em V-OUT/LCD nos parâmetros MENU. → Ajuste-o a LCD (pág. 81).
A melodia ou o sinal sonoro soa por 5 segundos.	<ul style="list-style-type: none">• Ocorreu condensação de humidade. → Remova a cassette e deixe a sua videocâmara em repouso por pelo menos 1 hora para aclimatizar (pág. 112).• Algum problema ocorreu na sua videocâmara. → Remova a cassette e insira-a novamente, para então operar a sua videocâmara.
Durante a recarga da bateria recarregável, nenhum indicador aparece, ou o indicador pisca no mostrador.	<ul style="list-style-type: none">• O adaptador CA está desligado. → Ligue-o firmemente (pág. 13).• Alguma coisa está errada com a bateria recarregável. → Contacte o seu agente Sony ou o serviço técnico Sony autorizado Sony local.

Indicação de auto-diagnóstico

A sua videocâmara possui a função de indicação de auto-diagnóstico.

Esta função indica as condições actuais da sua videocâmara através de um código de 5 dígitos (uma combinação de uma letra com números) no visor electrónico, no painel LCD ou no mostrador. Caso um código de 5 dígitos seja indicado, verifique o quadro de códigos a seguir. Os últimos dois dígitos (indicados por □□) diferirão conforme o estado da sua videocâmara.

Visor electrónico (ou painel LCD)

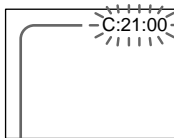

Indicação de auto-diagnóstico

- C:□□:□□
O utente pode consertar a sua videocâmara por si mesmo(a).
- E:□□:□□
Contacte o seu agente Sony ou serviço autorizado Sony local.

Indicação de cinco dígitos	Causa e/ou acções correctivas
C:04:□□	<ul style="list-style-type: none"> • Está-se a utilizar uma bateria recarregável que não uma bateria «InfoLITHIUM». → Utilize uma bateria recarregável «InfoLITHIUM» (pág. 17).
C:21:□□	<ul style="list-style-type: none"> • Ocorreu condensação de humidade. → Remova a cassette e deixe a sua videocâmara em repouso por pelo menos 1 hora para aclimatizar (pág. 112).
C:22:□□	<ul style="list-style-type: none"> • As cabeças de vídeo estão contaminadas. → Limpe-as com a cassette de limpeza Sony V8-25CLD (venda avulsa) (pág. 113).
C:31:□□	<ul style="list-style-type: none"> • Ocorreu um mau funcionamento outro que não os acima mencionados que o utente pode consertar por si mesmo. → Remova a cassette, volte a inseri-la e então opere a sua videocâmara. → Desligue o cabo de alimentação CA do adaptador CA ou remova a bateria recarregável. Após religar a fonte de alimentação, opere a sua videocâmara.
C:32:□□	
E:61:□□	<ul style="list-style-type: none"> • Ocorreu um mau funcionamento que o utente não pode consertar. → Contacte o seu agente Sony ou o serviço técnico Sony autorizado local e informe-os do código de 5 dígitos (exemplo: E:61:10).
E:62:□□	

Caso não seja possível rectificar o problema, mesmo ao tentar as acções correctivas por algumas vezes, contacte o seu agente Sony ou o serviço técnico autorizado Sony local.

Mensagens e indicadores de advertência

Se indicadores e mensagens aparecerem no ecrã do visor electrónico, no ecrã do painel LCD ou no mostrador, verifique o seguinte:

Consulte as páginas entre parênteses « () » quanto a maiores informações.

- As mensagens de advertência não aparecem durante o modo espelho.
- Os indicadores e mensagens são indicados em amarelo.

Indicadores de advertência

As cabeças de vídeo estão contaminadas

Piscar rápido:

- É necessário limpar as cabeças com a cassete de limpeza Sony V8-25CLD (venda avulsa) (pág. 113).

A bateria está exaurida ou quase exaurida

Piscar lento:

- A bateria está quase exaurida.

Piscar rápido:

- A bateria está exaurida (pág. 13).

Indicador de advertência quanto à cassete

Piscar lento:

- A fita está próxima do final.
- Nenhuma cassete foi inserida (pág. 20).*
- A lingueta protectora de inscrições na cassete está exteriorizada (em vermelho) (pág. 21).*

Piscar rápido:

- A fita chegou ao seu término (pág. 20, 34).*

A pilha de lítio está fraca ou não foi instalada (pág. 97).

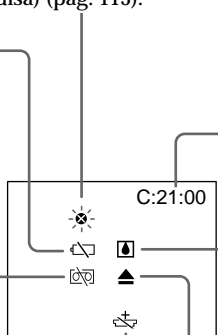

Indicação de auto-diagnóstico (pág. 109)

Ocorreu condensação de humidade*

Piscar rápido:

- Ejecte a cassete, desligue a sua videocâmara e deixe-a em repouso por cerca de 1 hora com o compartimento de cassete aberto (pág. 112).

É necessário ejectar a cassete

Piscar lento:

- A lingueta protectora de inscrições na cassete está exteriorizada (em vermelho) (pág. 21).*

Piscar rápido:

- Ocorreu condensação de humidade (pág. 112).
- A fita chegou ao seu término (pág. 20, 34).*
- A função de indicação de auto-diagnóstico está activada (pág. 109).

Mensagens de advertência



CLEANING
CASSETTE

As cabeças de vídeo estão contaminadas.

COPY
INHIBIT

Tentou-se gravar uma imagem que possui um sinal de controlo de direitos de autor (pág. 94).

* Pode-se escutar a melodia ou o sinal sonoro.

Utilización de su videocámara en el extranjero

Utilización de su videocámara en el extranjero

Usted podrá utilizar su videocámara en cualquier país con el adaptador de alimentación de CA suministrado con 100 a 240 V CA, 50/60 Hz.

Su videocámara está basada en el sistema NTSC. Si desea contemplar imágenes de reproducción en un televisor, éste deberá estar basado en el sistema NTSC y poseer tomas de entrada de audio/vídeo.

A continuación se indican los sistemas de televisión en color utilizados en el mundo.

Sistema NTSC

Bolivia, Canadá, Centroamérica, Colombia, Corea, Chile, Ecuador, EE.UU., Filipinas, Islas Bahamas, Jamaica, Japón, México, Perú, Surinam, Taiwan, Venezuela, etc.

Sistema PAL

Alemania, Australia, Austria, Bélgica, China, Dinamarca, España, Finlandia, Gran Bretaña, Holanda, Hong Kong, Italia, Kuwait, Malasia, Noruega, Nueva Zelanda, Portugal, República checoslovaca, República eslovaca, Singapur, Suecia, Suiza, Tailandia, etc.

Sistema PAL-M

Brasil

Sistema PAL-N

Argentina, Paraguay, Uruguay

Sistema SECAM

Bulgaria, Francia, Guayana, Hungría, Irán, Iraq, Mónaco, Polonia, Rusia, Ucrania, etc.

Ajuste fácil del reloj mediante la diferencia de hora

Usted podrá ajustar fácilmente el reloj a la hora local utilizando la diferencia de hora. Seleccione WORLD TIME en los ajustes de MENU. Para más información, consulte la página 81.

Utilização da videocâmara no exterior

Utilização da sua videocâmara no exterior

Pode-se utilizar esta videocâmara em qualquer país ou área, por meio do adaptador CA fornecido junto com esta videocâmara, dentro de 100 V a 240 V CA, 50/60 Hz.

A sua videocâmara é uma videocâmara baseada no sistema NTSC. Caso queira assistir à imagem de reprodução num televisor, este deve ser um televisor baseado no sistema NTSC com tomada de entrada VIDEO/AUDIO.

A seguir, constam os sistemas de cores de TV utilizados no exterior.

Sistema NTSC

Ilhas Bahamas, Bolívia, Canadá, América Central, Chile, Colômbia, Equador, Jamaica, Japão, Coreia, México, Peru, Suriname, Taiwã, Filipinas, E.U.A., Venezuela, etc.

Sistema PAL

Austrália, Áustria, Bélgica, China, República Tcheca, Dinamarca, Finlândia, Alemanha, Grã-Bretanha, Holanda, Hong Kong, Itália, Kuwait, Malásia, Nova Zelândia, Noruega, Portugal, Singapura, República de Eslováquia, Espanha, Suécia, Suíça, Tailândia, etc.

Sistema PAL M

Brasil

Sistema PAL N

Argentina, Paraguai, Uruguai

Sistema SECAM



Bulgária, França, Guianas, Hungria, Irã, Iraque, Mónaco, Polónia, Rússia, Ucrânia, etc.

Acerto simples do relógio por diferença de fuso horário

Pode-se facilmente acertar o relógio ao horário local, mediante ajuste de uma diferença no fuso horário. Seleccione WORLD TIME nos parâmetros MENU. Consulte a página 81 quanto a maiores informações.

Información sobre el mantenimiento y precauciones

Condensación de humedad

Si traslada directamente su videocámara de un lugar frío a otro cálido, es posible que se condense humedad en su interior, en la superficie de la cinta, o en el objetivo. En estas condiciones, la cinta puede adherirse al tambor de cabezas y estropearse, o su videocámara puede no funcionar adecuadamente. Cuando se haya condensado humedad en el interior de su videocámara, sonará un pitido y parpadeará el indicador . Cuando parpadee al mismo tiempo el indicador , habrá un videocasete insertado en su videocámara. Si se condensa humedad en el objetivo, el indicador no aparecerá.

Si se ha condensado humedad

No trabajará ninguna función, excepto la de expulsión del videocasete. Extraiga el videocasete, desconecte la alimentación de su videocámara, y déjela así durante aproximadamente 1 hora con el compartimiento del videocasete abierto. La videocámara podrá volver a utilizarse si el indicador  no aparece al conectar de nuevo la alimentación.

Nota sobre la condensación de humedad

La humedad puede condensarse al trasladar su videocámara de un lugar frío a otro cálido (o viceversa), o cuando la utilice en un lugar cálido de la forma siguiente:



- Usted traslada su videocámara de una pista de esquí a un lugar calentado por un dispositivo calefactor.
- Usted su videocámara de un automóvil o una sala con aire acondicionado a un lugar cálido exterior.
- Usted utiliza su videocámara después de una tormenta o un chubasco.
- Usted utiliza su videocámara en un lugar de gran temperatura y humedad.

Cómo evitar la condensación de humedad

Antes de trasladar su videocámara de un lugar frío a otro cálido, métala en una bolsa de plástico y séllela bien. Sáquela de la bolsa cuando la temperatura del interior de dicha bolsa haya alcanzado la temperatura ambiental (después de aproximadamente 1 hora).

Informações sobre manutenção e precauções

Condensação de humidade

Caso a sua videocâmara seja transportada directamente de um local frio para um quente, poderá ocorrer condensação de humidade no interior da videocâmara, na superfície da fita ou na objectiva. Nestas condições, a fita poderá aderir-se ao cilindro da cabeça e danificar-se, ou a videocâmara poderá não funcionar apropriadamente. Caso haja condensação de humidade no interior da videocâmara, um sinal sonoro é emitido e o indicador  passa a piscar. Quando o indicador  piscar simultaneamente, significa que uma cassete está inserida na videocâmara. Caso a humidade se condense sobre a objectiva, o indicador não aparecerá.

Na ocorrência de condensação de humidade

Nenhuma das funções, excepto a ejeção de cassete, funcionará. Ejecte a cassete, desligue a videocâmara e deixe-a em repouso por cerca de 1 hora com o compartimento de cassete aberto. A sua videocâmara poderá ser utilizada novamente quando o indicador  deixar de aparecer ao se ligar de volta a alimentação.

Nota acerca da condensação de humidade

A humidade pode condensar-se quando se transporta a videocâmara de um local frio para um quente (ou vice-versa), ou quando se utiliza a videocâmara em locais quentes tais como:

- Transporte da videocâmara de uma rampa de esquí para um local aquecido por um aparato de calefação
- Transporte da videocâmara de dentro de um recinto ou automóvel com ar condicionado para um local quente em exteriores
- Utilização da videocâmara após uma rajada de vento ou tempestade
- Utilização da videocâmara em locais de alta temperatura e humidade



Como evitar condensação de humidade

Quando for transportar a videocâmara de um local frio para um quente, coloque a videocâmara dentro de uma bolsa plástica e feche-a hermeticamente. Remova a bolsa quando a temperatura do ar no interior da mesma atingir a temperatura ambiente (após cerca de 1 hora).

Información sobre el mantenimiento

Limpeza de las cabezas de vídeo

Para asegurar la grabación normal e imágenes claras, limpie las cabezas de vídeo. Las cabezas de vídeo pueden estar sucias cuando:

- aparezca ruido de patrón de mosaico en las imágenes de reproducción.
- las imágenes de reproducción no se muevan.
- las imágenes de reproducción apenas se vean.
- las imágenes de reproducción no aparezcan.
- el indicador  y el mensaje "CLEANING CASSETTE" aparezcan uno tras otro, o cuando el indicador  parpadee en el visor o en la pantalla de cristal líquido.

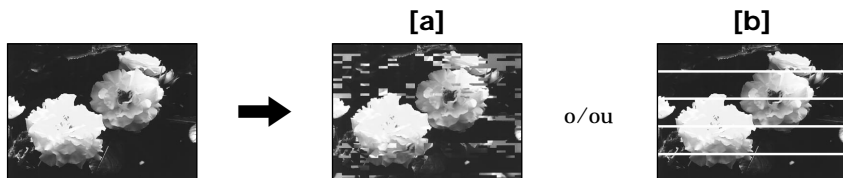

Cuando el problema de arriba, [a] o [b], limpie las cabezas de vídeo con un casete limpiador V8-25CLD Sony (no suministrado). Compruebe las imágenes, y si el problema persiste, repita la limpieza.



Limpeza de la pantalla de cristal líquido

Si la pantalla de cristal líquido está manchada con huellas dactilares o polvo, le recomendamos que utilice un juego de limpieza de pantallas de cristal líquido (no suministrado) para limpiarla.

Informações sobre manutenção

Limpeza da cabeça de vídeo

Para assegurar gravações normais e imagens nítidas, limpe as cabeças de vídeo. A cabeça de vídeo pode estar contaminada quando:

- ruídos de padrão em mosaico aparecem na imagem de reprodução;
- a imagem de reprodução não se move;
- as imagens de reprodução estão com difícil visibilidade;
- as imagens de reprodução não aparecem;
- o indicador  e a mensagem «CLEANING CASSETTE» aparecerem um após a outra, ou o indicador  piscar no écran do painel LCD ou do visor electrónico.

Se o problema acima [a] ou [b] ocorrer, limpe as cabeças de vídeo com a cassete de limpeza Sony V8-25CLD (venda avulsa). Verifique a imagem e, se o problema acima ainda persistir, repita a limpeza.

Limpeza do écran LCD

Caso impressões digitais ou poeira se impregnem no écran LCD, recomendamos a utilização do jogo de limpeza LCD (venda avulsa) para efectuar a limpeza do écran LCD.

Precauciones

Operación de la videocámara

- Alimente la videocámara con 7,2 V (batería) u 8,4 V (adaptador de alimentación de CA).
- Para alimentarla con CC o con CA, utilice los accesorios recomendados en este manual de instrucciones.
- Si dentro de su videocámara entra algún objeto sólido o líquido, desenchúfela y haga que sea comprobada por su proveedor Sony antes de volver a utilizarla.
- Evite manejar la videocámara con rudeza y exponerla a golpes. Tenga especial cuidado con el objetivo.
- Cuando no vaya a utilizar su videocámara ponga el selector POWER en OFF.
- No utilice su videocámara envuelta con una toalla, por ejemplo. Si lo hiciese, podría recalentarse internamente.
- Mantenga la videocámara alejada de campos magnéticos intensos y de vibraciones mecánicas.
- No toque la pantalla de cristal líquido con los dedos ni con objetos puntiagudos.
- Si utiliza su videocámara en un lugar frío, en la pantalla de cristal líquido puede aparecer una imagen residual. Esto no significa mal funcionamiento.
- Cuando utilice su videocámara, la parte posterior de la pantalla de cristal líquido puede calentarse. Esto no significa mal funcionamiento.

Manejo de los videocassetes

No inserte nada en los pequeños orificios de la parte posterior del videocasete. Estos orificios se utilizan para detectar el tipo de cinta, su grosor, y si la lengüeta está deslizada o no.

Precauções

Funcionamento da videocâmara

- Opere a sua videocâmara com 7,2 V (bateria recarregável) ou 8,4 V (adaptador CA).
- Para o funcionamento com CC ou CA, utilize os acessórios recomendados neste manual de instruções.
- Se algum objecto sólido ou líquido penetrar no interior do aparelho, desligue a videocâmara e solicite uma inspecção ao seu agente Sony antes de voltar a utilizá-la.
- Evite manuseamentos bruscos ou choques mecânicos. Seja particularmente cuidadoso(a) com as lentes.
- Mantenha o interruptor POWER ajustado a OFF quando não estiver a utilizar a videocâmara.
- Não embrulhe a videocâmara com uma toalha, por exemplo, e a opere desta forma, pois, caso o faça, poderá ocorrer um sobreaquecimento interno.
- Mantenha a sua videocâmara distante de intensos campos magnéticos ou vibrações mecânicas.
- Não toque no ecrã do painel LCD com os seus dedos ou algum objecto pontudo.
- Caso a sua videocâmara seja utilizada em um ambiente frio, poderá aparecer uma imagem residual no ecrã LCD. Isto não representa mau funcionamento.
- Durante a utilização da sua videocâmara, a traseira do ecrã LCD pode aquecer-se. Isto não significa mau funcionamento.

Acerca do manuseamento das cassetes

Não insira nada nos pequenos orificios da parte traseira da cassette. Tais orificios servem para detectar o tipo e a espessura da fita, e a exteriorização ou não da lingueta de gravação.

Cuidados de su videocámara

- Cuando no vaya a utilizar la videocámara durante mucho tiempo, desconecte la fuente de alimentación y extraiga el videocasete. Conecte periódicamente la alimentación, ponga en funcionamiento las secciones de videocámara (CAMERA) y reproductor (VTR), y reproduzca una cinta durante unos 3 minutos.
- Limpie el objetivo con un cepillo suave para quitar el polvo. Si hay huellas dactilares, elimínelas con un paño suave.
- Limpie el cuerpo de la videocámara con un paño suave y seco, o con un paño suave ligeramente humedecido en una solución poco concentrada de detergente. No utilice ningún tipo de disolvente, ya que podría dañar el acabado.
- No permita que entre arena en su videocámara. Cuando utilice su videocámara en una playa o en un lugar polvoriento, protéjala contra la arena o el polvo. La arena o el polvo, puede causar el mal funcionamiento de su videocámara, y a veces este mal funcionamiento puede resultar irreparable.

Conexión a su PC

- Para grabar con un cable i.LINK las imágenes procesadas o editadas con su PC, utilice un nuevo videocasete Hi8 **Hi8** (para modelos que posean toma DV IN solamente)
- Para introducir las imágenes grabadas mediante un sistema Hi8/8 estándar (analógico) en su PC, duplique en primer lugar las imágenes en un videocasete Digital8 **D8** o DV, y después introdúzcalas en su PC.

Adaptador de alimentación de CA

- Cuando no vaya a utilizar la unidad durante mucho tiempo, desenchúfela de la red. Para desconectar el cable de alimentación tire del enchufe. No tire nunca del propio cable.
- No utilice la unidad con el cable de alimentación dañado, si la ha dejado caer, o si está dañada.
- No doble a la fuerza el cable de alimentación a la fuerza, ni coloque ningún objeto pesado sobre él. Esto podría dañar el cable de alimentación y provocar incendios o descargas eléctricas.

Cuidados com a videocâmara

- Quando a videocâmara não for ser utilizada por um longo intervalo, remova a cassette. Periodicamente, ligue a alimentação para operar as secções CAMERA e VTR, e reproduza uma fita por cerca de 3 minutos.
- Limpe a objectiva com uma escova macia para remover a sujidade. Caso haja impressões digitais impregnadas na lente, remova-as com um pano macio.
- Limpe o corpo da videocâmara com um pano macio seco ou um pano macio levemente humedecido com solução de detergente suave. Não utilize nenhum tipo de solvente pois este pode avariar o acabamento.
- Não deixe que areia penetre na videocâmara. Caso utilize a videocâmara numa praia arenosa ou em um local empoeirado, proteja-a da areia ou poeira. Areia ou poeira pode causar um mau funcionamento do aparelho, às vezes impossível de ser consertado.

Ligação ao seu computador pessoal

- Para gravar com o cabo i.LINK, a imagem processada ou editada pelo seu computador pessoal, utilize uma nova fita Hi8 **Hi8** (somente para modelos que possuam a tomada DV IN).
- Para introduzir a imagem gravada pelo sistema Hi8/padrão 8 (analógico) dentro do seu computador pessoal, duplique a imagem dentro de uma fita Digital8 **D8** ou DV primeiro, e então introduza-a no seu computador pessoal.

Adaptador CA

- Desligue o aparelho da alimentação CA quando não for utilizá-lo durante um período prolongado. Para desligar o cabo de alimentação CA, puxe-o pela ficha, nunca pelo próprio cabo.
- Não utilize o adaptador CA com um cabo de alimentação CA avariado ou após quedas ou avarias do mesmo.
- Não dobre o cabo de alimentação CA forçosamente, nem coloque objectos pesados sobre o mesmo. Do contrário, poderá avariar o cabo e causar um incêndio ou choque eléctrico.

Información sobre el mantenimiento y precauciones

- Cerciórese de que ningún objeto metálico entre en contacto con las partes metálicas de la sección de conexión. En caso contrario, podría producirse un cortocircuito que dañaría la unidad.
- Mantenga siempre limpios los contactos metálicos.
- No desarme la unidad.
- No golpee ni deje caer la unidad.
- Cuando esté utilizando la unidad especialmente durante la carga, manténgala alejada de receptores de AM y de equipos de vídeo porque podría interferir en la recepción de AM y en la operación de dichos equipos de vídeo.
- La unidad se calentará cuando esté en funcionamiento. Esto no significa mal funcionamiento.
- No coloque la unidad en lugares:
 - Extremadamente cálidos o fríos
 - Polvorientos o sucios
 - Muy húmedos
 - Sometidos a vibraciones

Notas sobre las pilas

Para evitar los posibles daños que podría causar el derrame del electrolito de las pilas, tenga en cuenta lo siguiente.

- Cerciórese de insertar las pilas haciendo coincidir los polos + y - con las marcas + y -.
- Las pilas no son recargables.
- No utilice pilas nuevas junto con las viejas.
- No utilice a la vez pilas de tipos diferentes.
- De las pilas fluirá corriente cuando no se utilicen durante mucho tiempo.
- No utilice pilas con derrame de su electrolito.

Si el electrolito de las pilas se derrama

- Limpie cuidadosamente el electrolito de la caja de pilas antes de volver a colocar las pilas.
- Si toca el electrolito, lávese con agua.
- Si el electrolito entra en sus ojos, lávelos con mucha cantidad de agua y después consulte con un médico.

Si se produce cualquier problema, desenchufe la unidad y póngase en contacto con su proveedor Sony.

Informações sobre manutenção e precauções

- Certifique-se de que nenhum objecto metálico entre em contacto com as partes metálicas da secção de ligação. Do contrário, poderá provocar um curto-circuito e avarias no aparelho.
- Mantenha sempre as partes metálicas de contacto limpas.
- Não desmonte o adaptador CA.
- Não aplique choques mecânicos nem deixe cair o adaptador CA.
- Durante o seu funcionamento, particularmente durante o carregamento da bateria, mantenha o adaptador CA distante de receptores AM e equipamentos de vídeo, pois isto provocará interferências na recepção de AM e na operação de vídeo.
- O adaptador CA aquece-se durante o seu funcionamento. Isto não significa mau funcionamento.
- Não coloque o adaptador CA em locais:
 - extremamente quentes ou frios;
 - com poeira ou sujidades;
 - muito húmidos;
 - sujeitos a vibrações.

Notas acerca das pilhas secas

Para evitar possíveis avarias decorrentes da fuga de electrolitos da pilha ou corrosão, observe os pontos a seguir.

- Certifique-se de inserir as pilhas observando a correspondência dos pólos + - com as marcas + -.
- Pilhas secas não são recarregáveis.
- Não use uma combinação de pilhas novas com velhas.
- Não use diferentes tipos de pilha juntos.
- Ocorre fluxo de corrente das pilhas quando não estas não são usadas por longo tempo.
- Não utilize uma pilha com vazamento.

Caso ocorra fuga de electrolitos da pilha

- Limpe o líquido no estojo de pilhas cuidadosamente antes de substituir as pilhas.
- Caso toque no líquido, lave-se bem com água.
- Caso o líquido entre nos olhos, lave os olhos com água em abundância e então consulte um médico.

Caso surja alguma problema, desligue o aparelho da tomada da rede e consulte o seu agente Sony mais próximo.

Especificaciones

Videocámara

Sistema

Sistema de videograbación

2 cabezas giratorias

Sistema de exploración helicoidal

Sistema de audiograbación

Cabezas giratorias, sistema de PCM

Cuantificación: 12 bits (Fs 32 kHz,

estéreo 1, estéreo 2), 16 bits (Fs 48

kHz, estéreo)

Señal de video

Color NTSC, normas EIA

Videocasetes recomendados

Videocasetes Hi8

Tiempo de grabación/

reproducción (utilizando un

videocasete de 120 min.)

1 hora

Tiempo de avance rápido/

rebobinado (utilizando un

videocasete de 120 min.)

Aprox. 8 min.

Dispositivo de imagen

Dispositivo de transferencia de

carga (CCD) de 1/4 pulgadas

Aprox. 460.000 píxeles

(Efectivos: aprox. 290.000 píxeles)

Objetivo

Objetivo con zoom motorizado

combinado

Diámetro para filtro de 37 mm

20× (Óptico), 360× (Digital)

Distancia focal

3,6 - 72 mm

Convertidos a una cámara

fotográfica de 35 mm

41 - 820 mm

Temperatura de color

Automática

Iluminación mínima

1,0 lux (F 1.4)

0 lux (en el modo de videofilmmación

nocturna)*

* Los motivos que no puedan verse

debido a la oscuridad podrán

videofilmmarse con iluminación

infrarroja.

Conectores de entrada y salida

Entrada/Salida de video S

Miniconector DIN de 4 contactos

Señal de luminancia: 1 Vp-p,

75 ohmios, desequilibrada

Señal de crominancia: 0,286 Vp-p,

75 ohmios, desequilibrada

Entrada/Salida de video

Toma fono, 1 Vp-p, 75 ohmios,

desequilibrada

Entrada/Salida de audio

Tomos fono (2: estéreo, canales

izquierdo y derecho)

327 mV (con una impedancia de

salida de 47 kiloohmios),

impedancia interior a

2,2 kiloohmios

RFU DC OUT

Minitoma especial, 5 V CC

Entrada/Salida DV

Conector de 4 contactos

Toma para auriculares

Minitoma estéreo (3,5 mm de diá.)

Toma de control LANC

Microtoma estéreo (2,5 mm de diá.)

Toma MIC

Minitoma, 0,388 mV, baja

impedancia, con 2,5 a 3,0 V CC,

impedancia de salida de

6,8 kiloohmios (3,5 mm de diá.)

Tipo estéreo

Pantalla de cristal líquido

Imagen

4 pulgadas medida diagonalmente

80,7 × 58,9 mm

Número total de puntos

112.086 (479 × 234)

Generales

Alimentación

7,2 V (batería)

8,4 V (adaptador de alimentación de

CA)

Consumo medio (utilizando la

batería)

Durante la videofilmmación

utilizando:

Pantalla de cristal líquido

4,4 W

Visor

3,1 W

Temperatura de funcionamiento
0 a 40°C

Temperatura de almacenamiento
-20 a 60°C

Dimensiones (Aprox.)

108 × 117 × 206 mm (an/al/prf)

Masa (Aprox.)

1 kg

excluyendo la batería, la pila de

litio, el videocasete, y la bandolera

1,1 kg

incluyendo la batería NP-F330, la

pila de litio CR2025, un videocasete

de 120 min, y la bandolera

Accesorios suministrados

Consulte la página 5.

Adaptador de alimentación de CA

Alimentación

100 - 240 V CA, 50/60 Hz

Consumo

23 W

Tensión de salida

DC OUT: 8,4 V, 1,5 A en el modo

operación

Temperatura de funcionamiento

0 a 40°C

Temperatura de almacenamiento

-20 a 60°C

Dimensiones (Aprox.)

125 × 39 × 62 mm (an/al/prf)

excluyendo partes y controles

salientes

Masa (Aprox.)

280 g

excluyendo el cable de alimentación

Longitud del cable (Aprox.)

Cable de alimentación de CA: 2 m

Cable conector: 1,6 m

El diseño y las especificaciones

están sujetos a cambio sin previo

aviso.

Especificações

Videocâmara

Sistema

Sistema de gravação de vídeo

Sistema de varredura helicoidal com 2 cabeças giratórias

Sistema de gravação de áudio

Sistema PCM com cabeças giratórias

Quantização: 12 bits (Fs 32 kHz, estéreo 1, estéreo 2), 16 bits (Fs 48 kHz, estéreo)

Sinal de vídeo

Norma de cores NTSC, padrões EIA

Cassetes recomendadas

Cassetes de vídeo Hi8

Tempo de gravação/reprodução (com cassete de 120 min.)

1 hora

Tempo de avanço rápido/rebobinagem (com cassete de 120 min.)

Aprox. 8 minutos

Sensor de imagem

CCD (dispositivo de carga acoplada) de 1/4 poleg.

Aprox. 460.000 pixels (Efectivo):

Aprox. 290.000 pixels)

Objectiva

Lentes com zoom motorizado combinadas

Diâmetro do filtro de 37 mm

20× (óptico), 360× (digital)

Distância focal

3,6 - 72 mm

Quando convertido a uma câmara

estática de 35 mm

41 - 820 mm

Temperatura de cor

Automática

Iluminação mínima

1,0 lux (F1,4)

0 lux (no modo de filmagem

nocturna)*

* Objectos não visíveis devido à escuridão podem ser filmados com iluminação infravermelha.

Conectores de entrada e saída

Entrada/Saída de vídeo S

Mini DIN de 4 terminais

Sinal de luminância: 1 Vp-p,

75 ohms, desequilibrado

Sinal de crominância: 0,286 Vp-p,

75 ohms, desequilibrado

Entrada/Saída de vídeo

Tomada RCA, 1 Vp-p, 75 ohms,

desequilibrado

Entrada/Saída de áudio

Tomadas RCA (2: estéreo L e R)

327 mV, (à impedância de saída de

47 kohms) impedância menor que

2,2 kohms

RFU DC OUT

Minitomada especial, 5 V CC

Entrada/Saída DV

Conector de 4 terminais

Tomada para auscultadores

Minitomada estéreo (ø3,5 mm)

Tomada de controlo LANC

Microtomada estéreo (ø2,5 mm)

Tomada MIC

Minitomada, 0,388 mV de baixa

impedância com 2,5 a 3,0 V CC,

impedância de saída de 6,8 kohms (ø3,5 mm)

Tipo estéreo

Painel LCD

Imagem

4 polegadas, diagonalmente mensurado

80,7 x 58,9 mm

Número total de pontos

112.086 (479 x 234)

Generalidades

Alimentação requerida

7,2 V (bateria recarregável)

8,4 V (adaptador CA)

Consumo médio (na utilização da bateria recarregável)

4,4 W

Com o visor electrónico

3,1 W

Temperatura de funcionamento 0°C a 40°C

Temperatura de armazenagem

-20°C a +60°C

Dimensões (aprox.)

108 x 117 x 206mm (l/a/p)

Peso (aprox.)

1 kg, excluindo bateria recarregável,

pilha de lítio, cassete e alça tiracolo

1,1 kg, incluindo a bateria

recarregável NP-F330, a pilha de lítio

CR2025, a cassete de vídeo de

120 min. e a alça tiracolo

Acessórios fornecidos

Consulte a página 5.

Adaptador CA

Alimentação requerida

100 - 240 V CA, 50/60 Hz

Consumo

23 W

Tensão de saída

DC OUT: 8,4 V, 1,5 A no modo de

funcionamento

Temperatura de funcionamento

0°C a 40°C

Temperatura de armazenagem

-20°C a +60°C

Dimensões (aprox.)

125 x 39 x 62 mm (l/a/p), excluindo

controles e partes salientes

Peso (aprox.)

280 g

excluindo o cabo de alimentação

CA

Comprimento do cabo (aprox.)

Cabo de alimentação CA: 2 m

Cabo de ligação: 1,6 m

Design e especificações sujeitos a alterações sem aviso prévio.

Identificación de partes y controles

Identificação das partes e dos controlos

Videocámara

Videocâmara

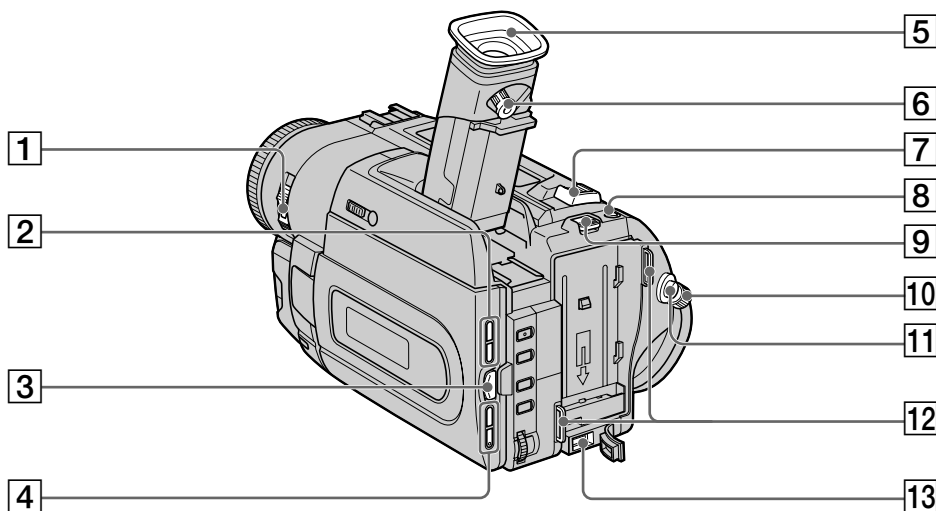

- 1 Selector de alimentación (POWER) (pág. 22)
- 2 Teclas de brillo de la pantalla de cristal líquido (LCD BRIGHT) (pág. 23)
- 3 Mando de apertura (OPEN) (pág. 22)
- 4 Teclas de volumen (VOLUME) (pág. 34)
- 5 Ocular
- 6 Palanca de ajuste de la lente del visor (pág. 25)
- 7 Palanca del zoom motorizado (pág. 26)
- 8 Tecla de fotografía (PHOTO) (pág. 43)
- 9 Palanca de liberación de la batería (BATT RELEASE) (pág. 12)
- 10 Interruptor de espera (STANDBY) (pág. 22)
- 11 Tecla de inicio/parada (START/STOP) (pág. 22)
- 12 Ganchos para la bandolera (pág. 122)
- 13 Toma de entrada de CC (DC IN) (pág. 13)

- 1 Interruptor POWER de alimentação (pág. 22)
- 2 Teclas LCD BRIGHT de brilho do écran LCD (pág. 23)
- 3 Tecla OPEN de abertura (pág. 22)
- 4 Teclas VOLUME (pág. 34)
- 5 Ocular
- 6 Alavanca de ajuste da lente do visor electrónico (pág. 25)
- 7 Alavanca do zoom motorizado (pág. 26)
- 8 Tecla PHOTO de fotofilmagem (pág. 43)
- 9 Alavanca BATT RELEASE de liberação da bateria (pág. 12)
- 10 Interruptor STANDBY de espera (pág. 22)
- 11 Tecla START/STOP de inicio/paragem de gravação (pág. 22)
- 12 Prendedores de correia tiracolo (pág. 122)
- 13 Tomada DC IN de entrada de corrente contínua (pág. 13)



Esta marca indica que este producto es un accesorio genuino para productos de vídeo Sony. Cuando adquiera productos de vídeo Sony, Sony recomienda adquirir accesorios con esta marca "GENUINE VIDEO ACCESSORIES".



Esta marca indica que o produto em questão é um acessório genuino para equipamentos de vídeo Sony. Na compra de equipamentos de vídeo Sony, recomenda-se a aquisição de acessórios que tragam esta marca «GENUINE VIDEO ACCESSORIES».

Identificación de partes y controles

Identificação das partes e dos controles

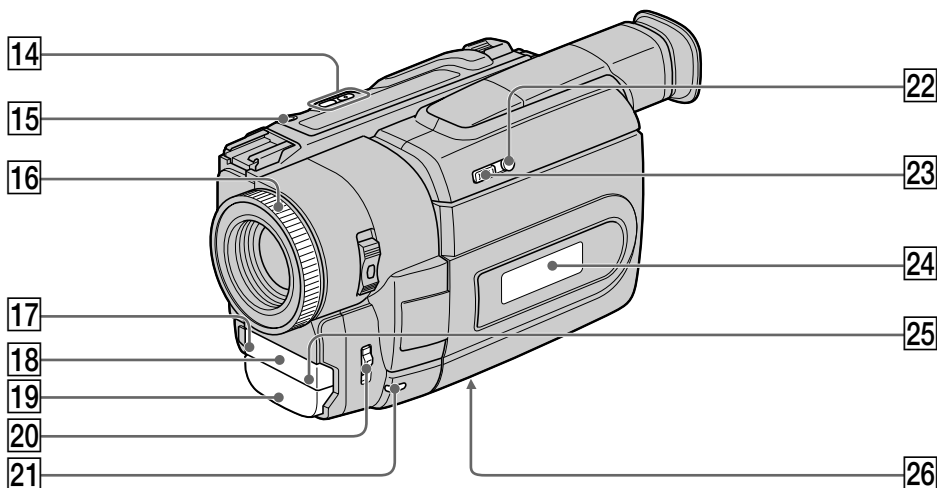

- 14 Teclas de búsqueda para edición (EDITSEARCH) (pág. 32)
- 15 Tecla de enlace láser (LASER LINK) (pág. 41)
- 16 Anillo de enfoque (pág. 60)
- 17 Lámpara indicadora de videofilmación (pág. 22)
- 18 Emisor de rayos infrarrojos (pág. 30, 41)
- 19 Micrófono
- 20 Selector de enfoque (FOCUS) (pág. 60)
- 21 Tecla de enfoque automático momentáneo (PUSH AUTO) (pág. 60)
- 22 Tecla de videofilmación nocturna más obturación lenta (+SLOW SHUTTER) (pág. 30)
- 23 Interruptor de videofilmación nocturna (NIGHTSHOT) (pág. 30)
- 24 Visualizador (pág. 126)
- 25 Sensor de control remoto (pág. 124)
- 26 Receptáculo para trípode (base)
Cerciórese de que la longitud del tornillo del trípode sea inferior a 6,5 mm. De lo contrario, no podría fijar con seguridad el trípode, y el tornillo podría dañar su videocámara.

- 14 Teclas EDITSEARCH de busca para edição (pág. 32)
- 15 Tecla LASER LINK de enlace a laser (pág. 41)
- 16 Anel de focagem (pág. 60)
- 17 Lâmpada de gravação da câmara (pág. 22)
- 18 Emissor de raios infravermelhos (pág. 30, 41)
- 19 Microfone
- 20 Interruptor FOCUS de focagem (pág. 60)
- 21 Tecla PUSH AUTO de focagem automática momentânea (pág. 60)
- 22 Tecla +SLOW SHUTTER de Filmagem Nocturna +Obturação Lenta (pág. 30)
- 23 Interruptor NIGHTSHOT de filmagem nocturna (pág. 30)
- 24 Mostrador (pág. 126)
- 25 Sensor remoto (pág. 124)
- 26 Receptáculo de tripé (base)
Certifique-se de que o comprimento do parafuso de tripé seja inferior a 6,5 mm. Doutro modo, não será possível encaixar o tripé firmemente e o parafuso poderá danificar a sua videocâmara.

¿Qué es enlace láser (LASER LINK)?

El sistema de enlace láser transmite y recibe imágenes y sonido entre equipos de video que posean la marca  utilizando rayos infrarrojos.

O que é LASER LINK?

O sistema LASER LINK envia e recebe imagens e som entre equipamentos de vídeo que possuam a marca  mediante utilização de raios infravermelhos.

Identificación de partes y controles

Identificação das partes e dos controlos

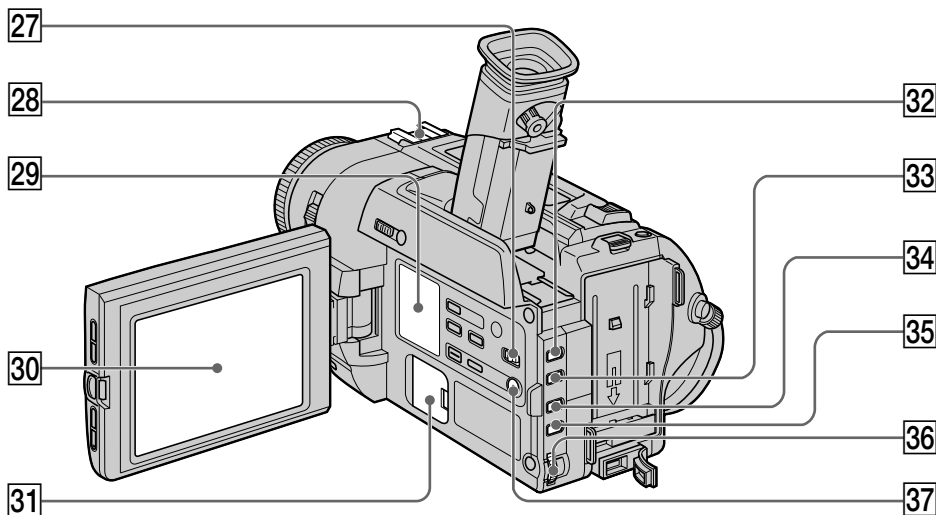

27 Selector de modo de inicio/parada (START/STOP MODE) (pág. 27)

28 Zapata para accesorios inteligente

29 Altavoz

30 Pantalla de cristal líquido (pág. 23)

31 Compartimiento de la pila de litio (pág. 98)

32 Tecla de aumento gradual/desvanecimiento (FADER) (pág. 49)

33 Tecla de contraluz (BACK LIGHT) (pág. 29)

34 Tecla de exposición automática programada (PROGRAM AE) (pág. 57)

35 Tecla de exposición (EXPOSURE) (pág. 59)

36 Dial de selección/ejecución (SEL/PUSH EXEC) (pág. 52)

37 Tecla de menú (MENU) (pág. 46, 81)

27 Interruptor START/STOP MODE de modo de inicio/paragem (pág. 27)

28 Calço de acessórios inteligente

29 Altifalante

30 Écran LCD (pág. 23)

31 Compartimento de pilha de lítio (pág. 98)

32 Tecla FADER de fusão (pág. 49)

33 Tecla BACK LIGHT de contraluz (pág. 29)

34 Tecla PROGRAM AE de programas de exposição automática (pág. 57)

35 Tecla EXPOSURE de exposição (pág. 59)

36 Anel SEL/PUSH EXEC de selecção/execução (pág. 52)

37 Tecla MENU (pág. 46, 81)



Notas sobre la zapata para accesorios inteligente

- La zapata para accesorios inteligente suministra alimentación a accesorios opcionales, tales como una lámpara para vídeo o un micrófono.
- La zapata para accesorios inteligente está vinculada con STANDBY, lo que le permitirá conectar y desconectar la alimentación suministrada por la zapata. Para más información, consulte el manual de instrucciones del accesorio.
- La zapata para accesorios inteligente posee un dispositivo de seguridad para fijar con seguridad el accesorio instalado. Para conectar un accesorio, presiónelo hacia abajo, empujelo hasta el final, y después apriete el tornillo.
- Para extraer un accesorio, afloje el tornillo, presione hacia abajo, y tire del accesorio.



Notas acerca del calço de accesorios inteligente

- O calço de acessórios inteligente fornece alimentação aos acessórios opcionais tais como luz de vídeo e microfone.
- O calço de acessórios inteligente está conectado com STANDBY, possibilitando a activação/desactivação da alimentação fornecida pelo calço. Consulte o manual de instruções do acessório quanto a maiores informações.
- O calço de acessórios inteligente possui um dispositivo de segurança para a firme fixação do acessório instalado. Para ligar um acessório, pressione-o para baixo e empurre-o até o final, e então aperte o parafuso.
- Para remover um acessório, afrouxe o parafuso e então pressione para baixo e extraia o acessório.

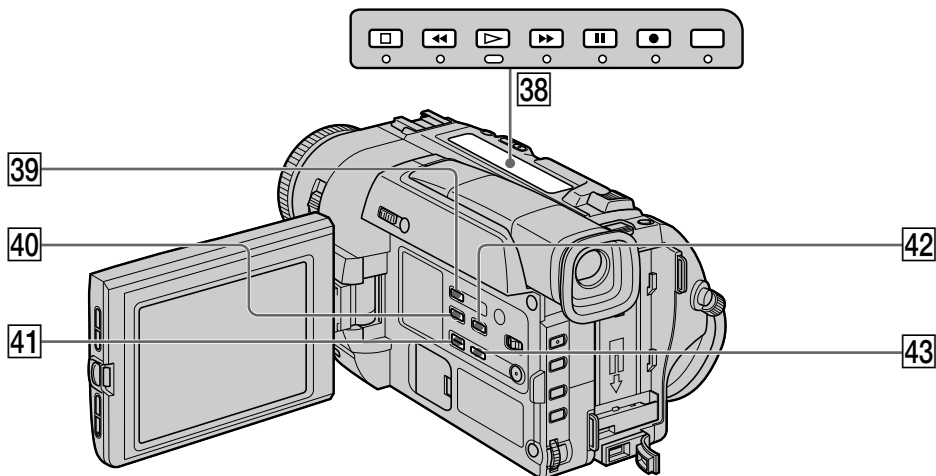

38 Teclas de control de vídeo

(pág. 34, 37, 67, 76, 79)

Parada (■ STOP)

Rebobinado (◀◀ REW)

Reproducción (▶▶ PLAY)

Avance rápido (▶▶▶ FF)

Pausa (|| PAUSE)

Grabación (● REC)

Las teclas de control se encenderán cuando ponga el selector POWER en VTR.

39 Tecla de código de datos (DATA CODE)

(pág. 35)

40 Tecla selectora de visualización (DISPLAY)

(pág. 35)

41 Tecla de efecto digital (DIGITAL EFFECT)

(pág. 54, 65)

42 Tecla de búsqueda de fin (END SEARCH)

(pág. 32)

43 Tecla de efecto de imagen (PICTURE EFFECT)

(pág. 52, 64)

38 Teclas de controlo de vídeo

(pág. 34, 37, 67, 76, 79)

■ STOP de paragem

◀◀ REW de rebobinagem

▶▶ PLAY de reprodução

▶▶▶ FF de avanço rápido

|| PAUSE de pausa

● REC de gravação

As teclas de controlo acendem-se quando se ajusta o interruptor POWER a VTR.

39 Tecla DATA CODE de código de dados

(pág. 35)

40 Tecla DISPLAY de indicação (pág. 35)

41 Tecla DIGITAL EFFECT de efeito digital (pág. 54, 65)

42 Tecla END SEARCH de busca do final da cena (pág. 32)

43 Tecla PICTURE EFFECT de efeito de imagem (pág. 52, 64)

Fijación de la bandolera

Fije la bandolera suministrada con su videocámara en los ganchos para la misma.

Colocação da alça tiracolo





Encaixe a alça tiracolo fornecida com a sua videocâmara, nos prendedores para alça tiracolo.

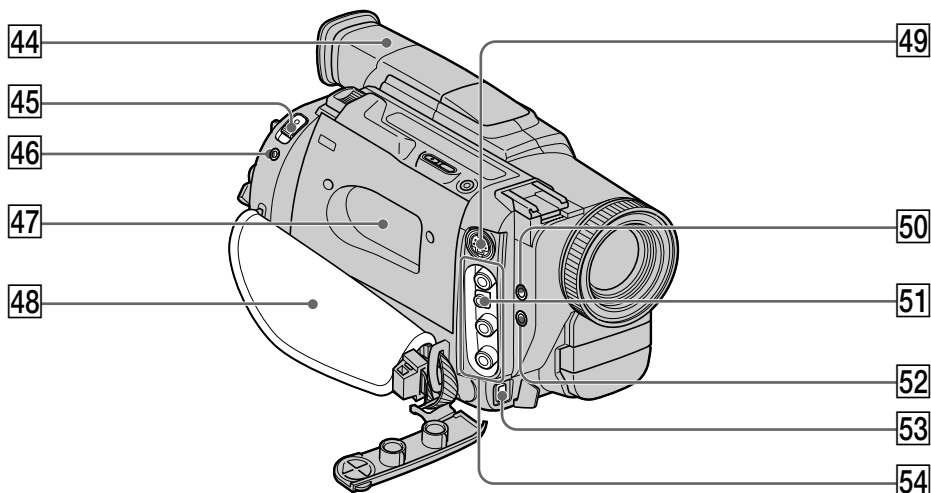

Identificación de partes y controles





Identificação das partes e dos controlos



- 44** Visor (pág. 25)
- 45** Mando de expulsión (EJECT) (pág. 20)
- 46** Toma de control remoto (LANC )
 significa sistema de control de bus de aplicación local. La toma  se utiliza para controlar el movimiento de la cinta de equipos de vídeo y de dispositivos periféricos conectados a la misma. Esta toma posee la misma función que los conectores indicados como CONTROL L o REMOTE.
- 47** Compartimento del videocasete (pág. 20)
- 48** Correa de la empuñadura (pág. 125)
- 49** Toma de vídeo S (S VIDEO) (pág. 39, 45, 72, 76)
- 50** Toma para auriculares ()
 Cuando utilice auriculares, el altavoz de su videocámara estará silenciado.
- 51** Salida de CC para el adaptador de RF (RFU DC OUT) (pág. 39)
- 52** Toma para micrófono (MIC) alimentado a través de la clavija (PLUG IN POWER)
 Conéctele un micrófono externo (no suministrado). Esta toma acepta también un micrófono de "alimentación a través de la clavija". Si conecta un micrófono con 2 clavijas, la alimentación se suministrará a través de la toma DC OUT.
- 53** Toma de entrada/salida de videodigital () DV IN/OUT (pág. 74)
 Esta marca «i.LINK» es marca comercial de Sony Corporation, e indica que este producto está de acuerdo con las especificaciones IEEE 1394-1995 y sus revisiones.

La toma  DV IN/OUT es compatible con i.LINK.

- 54** Tomas de audio/vídeo (VIDEO/AUDIO) (pág. 39, 45, 72, 76)

- 44** Visor electrónico (pág. 25)
- 45** Interruptor EJECT de ejeção (pág. 20)
- 46** Tomada de controlo  LANC
 representa o Sistema de Barramento de Controlo de Aplicação Local. A tomada  de controlo é empregue para comandar o transporte da fita do equipamento de vídeo e dos periféricos ligados ao mesmo. Esta tomada possui a mesma função das tomadas indicadas como CONTROL L ou REMOTE.
- 47** Compartimento de cassette (pág. 20)
- 48** Correia da pega (pág. 125)
- 49** Tomada S VIDEO (pág. 39, 45, 72, 76)
- 50** Tomada  para auscultadores
 Quando utilizar auscultadores, o altifalante da videocâmara tornar-se-á silencioso.
- 51** Tomada RFU DC OUT de saída CC do adaptador RFU (pág. 39)
- 52** Tomada MIC (PLUG IN POWER) de microfone (alimentação por inserção da ficha)
 Ligue um microfone externo (venda avulsa). Esta tomada também aceita um microfone do tipo «alimentação por inserção de ficha». Caso ligue um microfone de 2 terminais, forneça alimentação a partir da tomada DC OUT.
- 53** Tomada  DV IN/OUT de saída DV (pág. 74)
 Esta marca «i.LINK» é uma marca comercial de Sony Corporation e indica que este produto está em conformidade com as especificações IEEE 1394-1995 e suas revisões.

A tomada  DV IN/OUT é compatível com i.LINK.

- 54** Tomadas VIDEO/AUDIO (pág. 39, 45, 72, 76)

Identificación de partes y controles

Mando a distancia

Las teclas del mando a distancia con la misma marca que las de su videocámara poseen idéntica función.

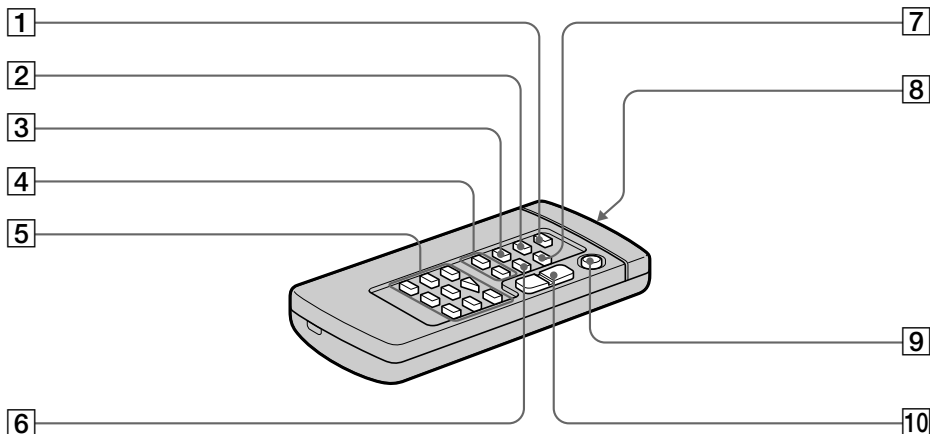

- 1 Tecla de fotografía (PHOTO) (pág. 43)
- 2 Tecla selectora de visualización (DISPLAY) (pág. 35)
- 3 Tecla selectora de modo de búsqueda (SEARCH MODE) (pág. 68, 70, 71)
- 4 Teclas de búsqueda/exploración (◀◀/▶▶) (pág. 68, 70, 71)
- 5 Teclas de transporte de la cinta (pág. 37)
- 6 Tecla de código de datos (DATA CODE) (pág. 35)
- 7 Tecla de memorización de cero (ZERO SET MEMORY) (pág. 62, 67, 79)
- 8 Transmisor
Apunte con él hacia el sensor de control remoto para gobernar la videocámara después de haber conectado la alimentación de ésta.
- 9 Tecla de inicio/parada (START/STOP) (pág. 22)
- 10 Tecla del zoom motorizado (pág. 26)

Identificação das partes e dos controlos

Telecomando

As teclas que possuem o mesmo nome tanto no telecomando quanto na videocâmara funcionam de maneira idêntica.

- 1 Tecla PHOTO de fotografia (pág. 43)
- 2 Tecla DISPLAY de indicação (pág. 35)
- 3 Tecla SEARCH MODE de modo de busca (pág. 68, 70, 71)
- 4 Teclas ◀◀/▶▶ de busca regressiva/progressiva (pág. 68, 70, 71)
- 5 Teclas de transporte da fita (pág. 37)
- 6 Tecla DATA CODE do código de dados (pág. 35)
- 7 Tecla ZERO SET MEMORY de memória do ponto zero (pág. 62, 67, 79)
- 8 Transmissor
Aponte-o em direção ao sensor remoto para controlar a videocâmara após ligar a alimentação desta.
- 9 Tecla START/STOP de início/paragem de gravações (pág. 22)
- 10 Tecla do zoom motorizado (pág. 26)

Identificación de partes y controles

Preparación del mando a distancia

Inserte 2 pilas R6 (tamaño AA) haciendo coincidir + y - de las mismas con las marcas + y - del interior del compartimento de las pilas.

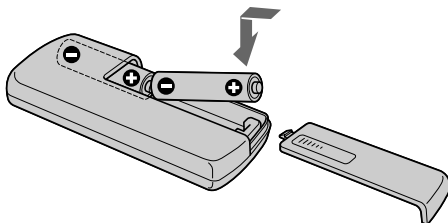

Identificação das partes e dos controles

Para preparar o telecommando

Insira duas pilhas R6 (tamanho AA) observando a correspondência dos pólos + e - das pilhas com o diagrama de polaridade no interior do compartimento de pilhas.

Notas sobre el mando a distancia

- Mantenga el sensor de control remoto alejado de fuentes de iluminación intensa, como la luz solar directa o luces intensas. De lo contrario, es posible que no pudiese controlar a distancia la videocámara.
- Su videocámara funciona con un mando a distancia de modo VTR 2. Los modos de control remoto 1, 2, y 3 se utilizan para diferenciar esta videocámara de videograbadoras Sony a fin de evitar problemas de control remoto. Cuando vaya a utilizar una videograbadora Sony en el modo de control remoto VTR 2, le recomendamos que cambie el modo de control remoto o que cubra el sensor de control remoto de la videograbadora con un papel negro.

Notas acerca do telecommando

- Aponte o sensor remoto distante de fontes luminosas intensas, tais como luz solar directa ou iluminações sobre a cabeça. Caso contrário, o telecommando poderá não funcionar eficientemente.
- Esta videocâmara funciona no modo de comando VTR 2. Os modos de comando 1, 2 e 3 servem para distinguir esta videocâmara de outros videogravadores Sony, evitando erros de operação de comando à distância. Caso esteja a utilizar outro videogravador Sony com o modo de comando VTR 2, recomendamos alterar o seu modo de comando ou cobrir o seu sensor remoto com um papel preto.

Fijación de la correa de la empuñadura

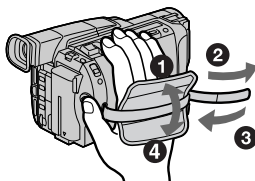

Fixação da correia da pega

Apriete firmemente la correa de la empuñadura.

Prenda a correia da pega firmemente.

Indicadores de operación

Indicadores de operação

Visor/Visor electrónico

Visualizador/Mostrador

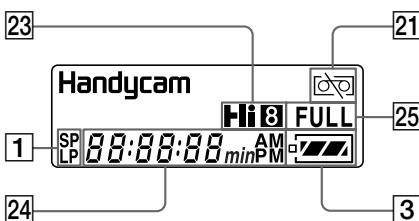
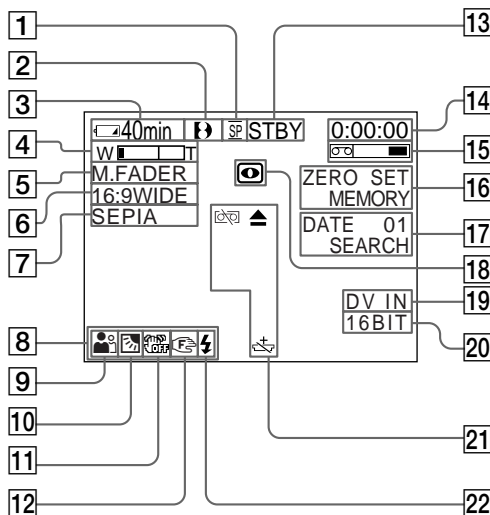

- 1 **Indicador de modo de velocidad**
Este indicador aparecerá cuando reproduzca en el sistema Hi8/8 estándar
/Indicador de modo de espejo (pág. 23)
- 2 **Indicador de formato** (pág. 94)
Aparecerá el indicador **[F]**, **Hi8** o **[8]**.
- 3 **Indicador de tiempo de batería restante**
(pág. 28)
- 4 **Indicador de exposición** (pág. 59)/**Indicador del zoom** (pág. 26)
- 5 **Indicador de aumento gradual y desvanecimiento** (pág. 49)/**Indicador de efecto digital** (pág. 54, 65)
- 6 **Indicador de modo panorámico** (pág. 46)
- 7 **Indicador de efecto de imagen** (pág. 52, 64)
- 8 **Indicador de brillo de la pantalla de cristal líquido** (pág. 23)/**Indicador de volumen** (pág. 34)/**Indicador de código de datos** (pág. 35)
- 9 **Indicador de exposición automática programada (PROGRAM AE)** (pág. 57)
- 10 **Indicador de contraluz** (pág. 29)
- 11 **Indicador de videofilmación estable desactivada** (pág. 46, 82)
- 12 **Indicador de enfoque manual** (pág. 60)

- 1 **Indicador do modo de velocidade da fita**
Este indicador aparece durante a reprodución no sistema Hi8/padrão 8
/Indicador do modo espelho (pág. 23)
- 2 **Indicador do formato** (pág. 94)
O indicador **[F]**, **Hi8** ou **[8]** aparece.
- 3 **Indicador de carga restante da batería**
(pág. 28)
- 4 **Indicador de exposición** (pág. 59)/**indicador de zoom** (pág. 26)
- 5 **Indicador de fusão da imagem** (pág. 49)/**indicador de efeito digital** (pág. 54, 65)
- 6 **Indicador do modo panorámico** (pág. 46)
- 7 **Indicador de efeito de imagem** (pág. 52, 64)
- 8 **Indicador de brillo do ecrán LCD** (pág. 23)/**indicador de volume** (pág. 34)/**indicador do código de dados** (pág. 35)
- 9 **Indicador PROGRAM AE de programas de exposición automática** (pág. 57)
- 10 **Indicador de contraluz** (pág. 29)
- 11 **Indicador de estabilidade da imagem desligada** (pág. 46, 87)
- 12 **Indicador de focagem manual** (pág. 60)

Identificación de partes y controles

- 13 Indicador de espera/Grabación (pág. 22)/
Modo de control de vídeo (pág. 37)
- 14 Contador de la cinta (p. 28, 62, 67, 79)/
Indicador de código de tiempo (pág. 28)/
Indicador de funciones de visualización de
autodiagnóstico (pág. 103)/Indicador de
modo de 5 segundos (5SEC) (pág. 27)/
Indicador de modo de fotografía (pág. 43)
- 15 Indicador de cinta restante (pág. 28)
- 16 Indicador de memorización de cero (ZERO
SET MEMORY) (pág. 62, 67, 76)
- 17 Indicador de modo de búsqueda
(pág. 32, 68, 70, 71)
- 18 Indicador de videofilmación nocturna
(NIGHTSHOT) (pág. 30, 31)
- 19 Indicador de DV IN (pág. 74)
- 20 Indicador de modo de audio (pág. 84)
- 21 Indicadores de advertencia (pág. 104)
- 22 Indicador de flash dispuesto
Este indicador aparecerá cuando utilice una
lámpara para vídeo (no suministrada).
- 23 Indicador de Hi8 (pág. 96)
Este indicador aparecerá durante la
reproducción en el sistema Hi8.
- 24 Indicador del contador de la cinta (pág. 28,
62, 67, 79)/Indicador de código de tiempo
(pág. 28)/Indicador de la función de
visualización de autodiagnóstico (pág. 103)/
Indicador de tiempo restante de la batería
(pág. 13)
- 25 Indicador de carga completa (FULL) (pág. 13)

Identificação das partes e dos controles

- 13 Indicador de espera/gravação (pág. 22)/
modo de controlo de vídeo (pág. 37)
- 14 Contador de fita (pág. 28, 62, 67, 79)/
indicador de código de tempo RC (pág. 28)/
indicador da função de indicação de auto-
diagnóstico (pág. 109)/indicador de modo
5SEC (pág. 27)/indicador de fotofilmagem
(pág. 43)
- 15 Indicador de fita restante (pág. 28)
- 16 Indicador ZERO SET MEMORY de memória
do ponto zero (pág. 62, 67, 76)
- 17 Indicador do modo de busca
(pág. 32, 68, 70, 71)
- 18 Indicador NIGHTSHOT de filmagem noturna
(pág. 30, 31)
- 19 Indicador DV IN (pág. 74)
- 20 Indicador do modo de áudio (pág. 89)
- 21 Indicadores de advertência (pág. 110)
- 22 Indicador de prontidão do flash de vídeo
Este indicador aparece quando se utiliza a luz
flash de vídeo (venda avulsa).
- 23 Indicador Hi8 (pág. 96)
Este indicador aparece durante a reprodução
pelo sistema Hi8.
- 24 Contador de fita (pág. 28, 62, 67, 79)/
indicador do código de tempo (pág. 28)/
indicador da função de indicação de auto-
diagnóstico (pág. 109)/indicador do tempo
de carga restante da bateria (pág. 13)
- 25 Indicador FULL de recarga total (pág. 13)

Guía rápida de funciones

Funciones para ajustar la exposición (en el modo de grabación)

- En un lugar oscuro NIGHTSHOT (pág. 30)
- Con iluminación suficiente Modo de baja iluminación (pág. 56)
- En entornos oscuros tales como una puesta de sol, fuegos artificiales, o vistas nocturnas en general Modo de crepúsculo e iluminación lunar (pág. 56)
- Videofilmación de motivos a contraluz BACK LIGHT (pág. 29)
- Bajo la iluminación de un proyector, como en un teatro o en un acontecimiento formal Modo de proyector (pág. 56)
- Con iluminación intensa o luz reflejada, como en una playa en verano o en una pista de esquí Modo de playa y esquí (pág. 56)

Funciones para dar más impacto a sus imágenes grabadas (en el modo de grabación)

- Transición uniforme entre las escenas grabadas FADER (pág. 49)
- Toma de una imagen fija PHOTO (pág. 43)
- Proceso digital de imágenes grabadas PICTURE EFFECT (pág. 52)
- Proceso de una escena utilizando efectos digitales DIGITAL EFFECT (pág. 54)
- Creación de un fondo suave para motivos Modo de retrato suave (pág. 56)

Funciones para dar un aspecto normal a sus videofilmaciones (en el modo de grabación)

- Para evitar que se deteriore la calidad de las imágenes en zoom digital D ZOOM [MENU] (pág. 81)
- Enfoque manual Enfoque manual (pág. 60)
- Videofilmación de motivos distantes Modo de paisaje (pág. 56)
- Videofilmación de motivos con movimiento rápido Modo de aprendizaje de deportes (pág. 56)

Funciones para edición (en el modo de grabación)

- Contemplación de imágenes en un televisor de pantalla panorámica Modo panorámico (pág. 46)

Funciones utilizadas después de la grabación (en el modo de reproducción)

- Proceso digital de imágenes grabadas PICTURE EFFECT (pág. 64)
- Proceso de una escena grabada utilizando efectos digitales DIGITAL EFFECT (pág. 65)
- Visualización de la fecha/hora o los datos de la grabación Código de datos (pág. 36)
- Localización rápida de la escena deseada Memorización de cero (pág. 62, 67, 79)
- Búsqueda de escenas grabadas en el modo de fotografía Búsqueda de fotos (pág. 70)
- Exploración de escenas grabadas en el modo de fotografía Exploración de fotos (pág. 71)
- Reproducción de sonido monoaural o secundario HiFi SOUND [MENU] (pág. 81)
- Reproducción de imágenes en un televisor sin cable conector LASER LINK (pág. 41)

Guia Rápido de Função

Funções para ajustar a exposição (no modo de gravação)

- Num local escuro NIGHTSHOT (pág. 30)
- Sob luz insuficiente Modo baixo lux (pág. 56)
- Em ambientes escuros, tais como pôr-do-sol, fogos de artifício e cenários noturnos em geral Modo pôr-do-sol e luar (pág. 56)
- Filmagem de objectos em contraluz BACK LIGHT (pág. 29)
- Sob holofotes, tais como em teatros ou eventos formais Modo holofote (pág. 56)
- Sob luz forte ou luz reflectida, tal como numa praia em pleno verão ou numa colina de esqui Modo praia & esqui (pág. 56)

Funções que proporcionam às imagens gravadas maior impacto (no modo de gravação)

- Transição suave entre cenas gravadas FADER (pág. 49)
- Registo de imagem estática PHOTO (pág. 43)
- Processamento digital de imagens gravadas PICTURE EFFECT (pág. 52)
- Processamento de cena com efeitos digitais DIGITAL EFFECT (pág. 54)
- Criação de um fundo suave para motivos Modo retrato suave (pág. 56)

Funções que proporcionam uma aparência natural às suas gravações (no modo de gravação)

- Prevenção contra deterioração da qualidade de imagem em zoom digital D ZOOM [MENU] (pág. 81)
- Focagem manual Focagem manual (pág. 60)
- Filmagem de objectos distantes Modo paisagem (pág. 56)
- Gravação de motivos em movimento rápido Modo lição de esporte (pág. 56)

Funções para edição (no modo de gravação)

- Assistência de imagem no écran de um televisor panorâmico Modo panorâmico (pág. 46)

Funções para uso após gravações (no modo de reprodução)

- Processamento digital de imagens gravadas PICTURE EFFECT (pág. 64)
- Processamento de uma cena gravada com efeitos digitais DIGITAL EFFECT (pág. 65)
- Indicação da data/hora de gravação ou dados de gravação Código de dados (pág. 36)
- Localização rápida da cena desejada Memória do ponto zero (pág. 62, 67, 79)
- Busca de cenas gravadas no modo foto Busca de foto (pág. 70)
- Exploração de cenas gravadas no modo foto Pesquisa de fotos (pág. 71)
- Reprodução em som monofónico ou áudio secundário HiFi SOUND [MENU] (pág. 81)
- Reprodução de imagens num televisor sem ligar um cabo LASER LINK (pág. 41)

Índice alfabético

A, B

Ajuste del visor	25
Adaptador de alimentación de CA	13
Ajuste del reloj	92
Ajustes del menú	81
ANTI GOROUND SHOOTING	27
Aumento gradual/ desvanecimiento	48
Aumento gradual/ desvanecimiento con mosaico	48
BACK LIGHT	29
Batería	12
Batería "InfoLITHIUM"	17
Bandolera	122
BOUNCE	48
Busqueda de fotos	70
Búsqueda de imágenes	37
Búsqueda mediante la fecha ...	68

C

Cabezas	113
Cable conector de audio/vídeo	39, 45, 72
Cable conector DV	74
Carga completa	13
Carga de la batería	13
Carga normal	13
Cinta con pista de sonido doble	96
Cinta estéreo	94
Código de datos	36
Código de tiempo	28
Condensación de humedad ...	112
Conexión (contemplación en un televisor)	39
(duplicación de una cinta)	72
Conexión a su PC	115
Contador de la cinta	28, 62, 67
Correa de la empuñadura	123

D

DEMO	85
Dial SEL/PUSH EXEC	121
DIGITAL EFFECT	54
DISPLAY	35
Duplicación de una cinta	72

E

EDITSEARCH	32
END SEARCH	32, 38
Emisor de rayos infrarrojos	30, 41
Enfoque manual	60
Exploración con salto	37
Exploración de fotos	71
Exposición	59

F, G, H

FADER	49
FLASH MOTION	53
FOCUS	60
Fuentes de alimentación (batería)	12
(batería de automóvil)	19
(corriente de la red)	18
Grabación de fotografías	43
Gran angular	26
HiFi SOUND	83

I, J, K, L

i.LINK	74, 123
Indicador de cinta restante	28
Indicador de tiempo de batería restante	28
Indicadores de advertencia	104
Indicadores de operación	126
LANC	123
LASER LINK	41
Lengüeta de protección contra escritura	21
LUMINANCEKEY	53

M, N

Mando a distancia	124
Memorización de cero	62, 67
Micrófono externo (no suministrado)	123
Modo de espejo	23
Modo panorámico	46
Monoaural	40
MONOTONE	48
NIGHTSHOT	30

O, P, Q, R

OLD MOVIE	53
OVERLAP	48
Reproducción en pausa	37
Pantalla de cristal líquido	23
PICTURE EFFECT	52
Pitido	86
PROGRAM AE	56
Reproducción a cámara lenta ...	37
Revisión de la grabación	33

S

Sensor de control remoto	120
Sistema Digital 8	96
Sistema NTSC	111
Sistemas de televisión en color	111
SLOW SHUTTER	53
+SLOW SHUTTER	30
Sonido de alta fidelidad de AFM	96
Sonido principal	83
Sonido secundario	83
START/STOP MODE	27
STEADYSHOT	82
STILL	53

T

Telefoto	26
Tiempo de videofilmación	15
Toma de control remoto (LANC)	123
Toma de video S	39, 45, 72
Toma para auriculares	123
TRAIL	53
Transición	23

U, V, W, X, Y, Z

Visualización de autodiagnóstico	103
WORLD TIME	86
Zoom	26
Zoom motorizado	26

Índice remissivo

A, B		F, G, H		O, P, Q	
Acerto do relógio	92	FADER	48	OLD MOVIE	53
Adaptador CA	13	Fita com dupla pista de áudio	96	OVERLAP	48
Ajuste do visor electrónico	25	Fita estéreo	96	Parâmetros do menu	81
Anel SEL/PUSH EXEC	121	FLASH MOTION	53	Pausa de reprodução	37
ANTI GROUND SHOOTING	27	FOCUS	60	Pesquisa de fotos	71
Áudio principal	88	Focagem manual	60	Pesquisa por salto	37
Áudio secundário	88	Fontes de alimentação	19	PICTURE EFFECT	52
BACK LIGHT	29	(bateria de automóvel)	12	PROGRAM AE	56
Bateria «infoLITHIUM»	17	(bateria recarregável)	18		
Bateria recarregável	12	(tensão da rede CA)	43		
BOUNCE	49	Fotofilmagem	43		
Busca de foto	70	Fusão de abertura/encerramento	49		
Busca de imagem	37	Fusão em mosaico	48		
Busca por data	68	Grande angular	26		
		HiFi SOUND	88		
C, D		I, J, K, L		R	
Cabeças	113	i.LINK	74, 123	Recarga normal	13
Cabo de ligação A/V	39, 45, 72, 77	Indicador de auto-diagnóstico	109	Recarga total	13
Cabo de ligação DV	74	Indicador de fita restante	28	Reprodução em câmara lenta ..	37
Carregamento da bateria	13	Indicador de tempo restante da	28	Revisão de Grav	33
recarregável	13	bateria	110		
Código de dados	36	Indicadores de advertência	126		
Código de tempo	28	Indicadores de operação	123		
Condensação de humidade	112	LANC	41		
Contador de fita	28, 62, 67	LASER LINK	39		
Correia da pega	123	Ligação	72		
Correia tiracolo	122	(assistência no televisor)	115		
DEMO	85	(duplicação de uma fita)	15		
DIGITAL EFFECT	54	Ligação ao seu computador	21		
DISPLAY	35	pessoal	53		
Duplicação de uma fita	72	Lingueta protectora de inscrições	53		
		LUMINANCEKEY			
E		M, N		T, U, V	
Écran LCD	23	Memória do ponto zero	67, 80	Telecomando	124
EDITSEARCH	32	Microfone externo (venda avulsa)	123	Telefoto	26
Emissor de raios infravermelhos	30, 41	Modo espelho	23	Tempo de gravação	15
END SEARCH	32, 38	Modo panorâmico	46	Tomada de comando à distância	123
Exposição	59	Monofónico	40	(LANC)	123
		MONOTONE	48	Tomada de vídeo S	39, 45, 72
		NIGHTSHOT	30	Tomada para auscultadores ..	123
				TRAIL	53
				Transição	23
				W, X, Y, Z	
				WORLD TIME	91
				Zoom	26
				Zoom motorizado	26

