

Digital Video Camera Recorder ^{Mini DV} Digital Video Cassette

Operating Instructions

Before operating the unit, please read this manual thoroughly, and retain it for future reference.

Mode d'emploi

Avant la mise en service de cet appareil, prière de lire attentivement le mode d'emploi et de le conserver pour toute référence future.

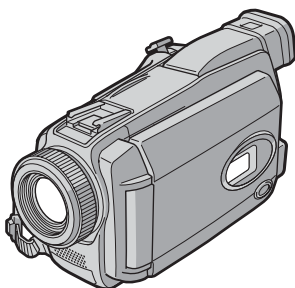

Digital Handycam



DCR-TRV38E

Welcome!

Congratulations on your purchase of this Sony Handycam. With your Handycam, you can capture life's precious moments with superior picture and sound quality. Your Handycam is loaded with advanced features, but at the same time it is very easy to use. You will soon be producing home video that you can enjoy for years to come.

WARNING



To prevent fire or shock hazard, do not expose the unit to rain or moisture.

To avoid electrical shock, do not open the cabinet.

Refer servicing to qualified personnel only.

NOTICE ON THE SUPPLIED AC POWER ADAPTOR FOR CUSTOMERS IN THE UNITED KINGDOM

A moulded plug complying with BS1363 is fitted to this equipment for your safety and convenience.

Should the fuse in the plug supplied need to be replaced, a 5 AMP fuse approved by ASTA or BSI to BS1362 (i.e., marked with  or ) mark) must be used.

If the plug supplied with this equipment has a detachable fuse cover, be sure to attach the fuse cover after you change the fuse. Never use the plug without the fuse cover. If you should lose the fuse cover, please contact your nearest Sony service station.

Bienvenue!

Nous vous félicitons pour l'achat de ce caméscope Handycam de Sony. Avec votre Handycam, vous pouvez saisir les moments précieux de la vie avec une qualité d'image et de son exceptionnelle.

Votre Handycam présente de nombreuses fonctions élaborées, très faciles à utiliser. Vous parviendrez rapidement à réaliser des films vidéo que vous regarderez avec plaisir pendant de longues années.

AVERTISSEMENT

Pour éviter tout risque d'incendie ou d'électrocution, n'exposez pas cet appareil à la pluie ni à l'humidité.

Pour éviter tout risque d'électrocution, n'ouvrez pas le châssis de l'appareil. Confiez l'entretien exclusivement à un personnel qualifié.

ATTENTION

Les champs électromagnétiques à des fréquences spécifiques risquent d'altérer l'image et le son de ce caméscope numérique.

Ce produit a été testé et déclaré conforme aux limites énoncées dans la Directive EMC relatives aux câbles de moins de 3 mètres.

Avis

Si de l'électricité statique ou de l'électromagnétisme interrompt le transfert de données, redémarrez l'application ou débranchez et rebranchez le câble USB.

ATTENTION

The electromagnetic field at the specific frequencies may influence the picture and sound of this camcorder.

This product has been tested and found compliant with the limits set out in the EMC Directive for using connection cables shorter than 3 meters. (9.8 feet)

Notice

If static electricity or electromagnetism causes data transfer to discontinue midway (fail), restart the application or disconnect and connect the USB cable again.

Main Features

Recording moving pictures or still images, and playing them back

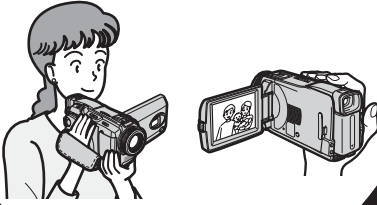

- Recording moving pictures on the tape (p. 36)
- Playing back the tape (p. 51)
- Recording still images on the “Memory Stick” (p. 59, 135)
- Recording moving pictures on the “Memory Stick” (p. 147)
- Viewing still images recorded on the “Memory Stick” (p. 159)
- Viewing moving pictures recorded on the “Memory Stick” (p. 162)

- Viewing moving pictures recorded on the tape using the USB cable (p. 192)
- Viewing images recorded on the “Memory Stick” using the USB cable (p. 201, 209)
- Capturing images on the computer from your camcorder using the USB cable (p. 194)
- Converting an analog signal into digital to capture images onto the computer (p. 211)

Capturing images on the computer

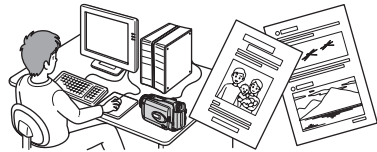

Other uses

Functions for adjusting exposure during recording

- Back light function (p. 45)
- NightShot/Super NightShot/Colour Slow Shutter (p. 46)
- PROGRAM AE (p. 74)
- Manual exposure (p. 76)
- Flexible Spot Meter (p. 77)

Functions for giving images more impact

- Digital zoom (p. 44)
The default setting is **OFF**. (To zoom greater than 10×, select the digital zoom power in **D ZOOM** in the menu settings.)
- Fader (p. 67)
- Picture effect (p. 70)
- Digital effect (p. 71)
- Title (p. 119)
- MEMORY MIX (p. 141)

Functions for giving a natural appearance to your recordings

- PROGRAM AE (p. 74)
 - SPORTS
 - LANDSCAPE
- Manual focus (p. 78)
- Spot Focus (p. 80)

Functions for using after recording

- End search/Edit search/Rec Review (p. 49)
- Data code (p. 52)
- Tape PB ZOOM/Memory PB ZOOM (p. 88, 166)
- Zero set memory (p. 90)
- Title search (p. 91)
- Digital program editing (p. 97, 154)

Principales caractéristiques

Enregistrement et lecture d'images animées ou fixes

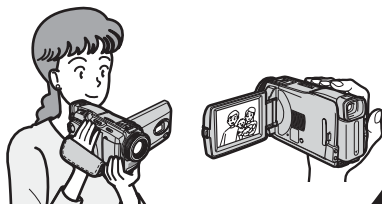

- Enregistrement d'images animées sur la cassette (p. 36)
- Lecture de la cassette (p. 51)
- Enregistrement d'images fixes sur le « Memory Stick » (p. 59, 135)
- Enregistrement d'images animées sur le « Memory Stick » (p. 147)
- Visionnage d'images fixes enregistrées sur le « Memory Stick » (p. 159)
- Visionnage d'images animées enregistrées sur le « Memory Stick » (p. 162)

Principales caractéristiques

- Visionnage des images animées enregistrées sur la cassette avec le câble USB (p. 192)
- Visionnage des images enregistrées sur le « Memory Stick » avec le câble USB (p. 201, 209)
- Saisie d'images du caméscope sur un ordinateur avec le câble USB (p. 194)
- Conversion d'un signal analogique en signal numérique pour la saisie d'images sur un ordinateur (p. 211)

Saisie d'images sur un ordinateur

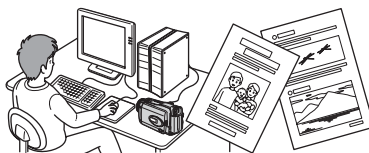

Autres fonctions

Fonctions servant à régler l'exposition pendant l'enregistrement

- Compensation de contre-jour (p. 45)
- Fonctions NightShot/Super NightShot/Colour Slow Shutter (p. 46)
- PROGRAM AE (p. 74)
- Exposition manuelle (p. 76)
- Spotmètre flexible (p. 77)

Fonctions servant à accroître l'impact de l'image

- Zoom numérique (p. 44)
Le réglage par défaut est **OFF**. (Pour un rapport de zoom supérieur à 10×, sélectionnez le zoom numérique dans **D ZOOM** des paramètres du menu.)
- Transitions en fondu (p. 67)
- Effets d'image (p. 70)
- Effets numérique (p. 71)
- Titres (p. 119)
- MEMORY MIX (p. 141)

Fonctions permettant d'obtenir des films plus naturels

- PROGRAM AE (p. 74)
 - SPORTS
 - LANDSCAPE
- Mise au point manuelle (p. 78)
- Mise au point ponctuelle (p. 80)

Fonctions utiles après l'enregistrement

- Recherche de fin d'enregistrement/Recherche de point de montage/
Revue d'enregistrement (p. 49)
- Code de données (p. 52)
- PB ZOOM cassette/PB ZOOM mémoire (p. 88, 166)
- Remise à zéro de la mémoire (p. 90)
- Recherche de titres (p. 91)
- Montage numérique de séquences programmées (p. 97, 154)

Table of contents

Main Features	4
----------------------------	---

Quick Start Guide

– Recording on tape	12
– Recording on “Memory Stick”	14

Getting Started

Using this manual	20
Checking supplied accessories	23
Step 1 Preparing the power source.....	24
Installing the battery pack	24
Charging the battery pack	25
Connecting to a wall socket	29
Step 2 Setting the date and time	30
Step 3 Using the touch panel	33

Recording – Basics

Recording a picture	36
Shooting backlit subjects	
– Back light function	45
Shooting in the dark	
– NightShot/Super NightShot/ Colour Slow Shutter	46
Checking recordings – End search/Edit search/Rec Review	49

Playback – Basics

Playing back tape	51
To display the screen indicators	
– Display function	52
Viewing a recording on TV	57

Advanced Recording Operations

Recording still images on “Memory Stick” during tape recording standby or tape recording	59
Self-timer recording	61
Adjusting the white balance manually	63
Using the wide mode	65

Using the fader function	67
Using special effects – Picture effect	70
Using special effects – Digital effect	71
Using PROGRAM AE	74
Adjusting the exposure manually	76
Using spot light-metering function	
– Flexible Spot Meter	77
Focusing manually	78
Using spot focus function	
– Spot Focus	80
Interval Recording	81
Frame by frame recording	
– Frame recording	83
Using the viewfinder	84

Advanced Playback Operations

Playing back tape with picture effect	86
Playing back tape with digital effect	87
Enlarging images recorded on tape	
– Tape PB ZOOM	88
Quickly locating a scene	
– Zero set memory	90
Searching the boundaries of recorded tape by title – Title search	91
Searching a recording by date	
– Date search	92

Editing

Dubbing tape	94
Dubbing only desired scenes	
– Digital program editing (on tape)	97
Recording video or TV programmes ...	108
Inserting a scene from a VCR	
– Insert editing	112
Audio dubbing	114
Superimposing a title on a cassette with Cassette Memory	119
Making your own titles	122
Labelling a cassette on a cassette with Cassette Memory	124
Erasing all the data in Cassette Memory	125

Table of contents

“Memory Stick” Operations

Using “Memory Stick”	
– Introduction	126
Selecting the quality and size of image data	131
Recording still images on “Memory Stick”	
– Memory Photo recording	135
Recording an image from tape as a still image	139
Superimposing a still image in “Memory Stick” on an image	
– MEMORY MIX	141
Interval Photo Recording	146
Recording moving pictures on “Memory Stick”	
– MPEG MOVIE recording	147
Self-timer recording	149
Recording a picture from tape as a moving picture	151
Recording edited pictures from tape as a moving picture	
– Digital program editing (on “Memory Stick”)	154
Changing the recording folder	157
Viewing a still image	
– Memory Photo playback	159
Viewing a moving picture	
– MPEG MOVIE playback	162
Choosing playback folder	165
Enlarging still images recorded on “Memory Stick”	
– Memory PB ZOOM	166
Playing back images continuously	
– Slide show	168
Preventing accidental erasure	
– Image protection	169
Deleting images – DELETE	170
Changing image size – Resize	173
Writing a print mark – Print mark	174

Viewing images with a computer

Viewing images with a computer	
– Introduction	175

Connecting your camcorder to a computer using the USB cable (For Windows users)	179
Viewing pictures recorded on tape on a computer – USB Streaming (For Windows users)	192
Viewing images recorded on “Memory Stick” on a computer (For Windows users)	201
Connecting your camcorder to a computer using the USB cable (For Macintosh users)	206
Viewing images recorded on “Memory Stick” on a computer (For Macintosh users)	209
Capturing images from an analog video unit on a computer	
– Signal convert function	211

Customising Your Camcorder

Changing the menu settings	213
----------------------------------	-----

Troubleshooting

Types of trouble and how to correct trouble	235
Self-diagnosis display	242
Warning indicators	243
Warning messages	244

Additional Information

Usable cassettes	255
About the “InfoLITHIUM” battery pack	259
About i.LINK	262
Using your camcorder abroad	264
Maintenance information and precautions	265
Specifications	273

Quick Reference

Identifying parts and controls	277
Index	286

Table des matières

Principales caractéristiques 6

Guide de démarrage rapide

- Enregistrement sur la cassette 16
- Enregistrement sur le
« Memory Stick » 18

Préparatifs

- Utilisation de ce manuel 20
- Vérification des accessoires 23
- 1^e étape Préparation de la source
d'alimentation 24
- Mise en place de la batterie 24
- Recharge de la batterie 25
- Raccordement du caméscope à une
prise secteur 29
- 2^e étape Réglage de la date et de l'heure
..... 30
- 3^e étape Utilisation de l'écran tactile 33

Enregistrement

- Opérations de base

- Enregistrement d'une image 36
- Prise de vues de sujets à contre-jour
- Compensation de contre-jour 45
- Prise de vues dans l'obscurité
- NightShot/Super NightShot/
Colour Slow Shutter 46
- Contrôle de l'enregistrement
- Recherche de fin
d'enregistrement/Recherche de
point de montage/Revue
d'enregistrement 49

Lecture - Opérations de base

- Lecture d'une cassette 51
- Affichage des indicateurs sur l'écran
- Fonction d'affichage 52
- Visionnage d'un enregistrement sur un
téléviseur 57

Enregistrement

- Opérations avancées

- Enregistrement d'images fixes sur un
« Memory Stick » pendant l'attente
d'enregistrement ou
l'enregistrement sur cassette 59
- Enregistrement avec le retardateur 61
- Réglage manuel de la balance des
blancs 63
- Utilisation du mode grand écran 65

- Transitions en fondu 67
- Utilisation d'effets spéciaux
- Effet d'image 70
- Utilisation d'effets spéciaux
- Effet numérique 71
- Utilisation de la fonction
PROGRAM AE 74
- Réglage manuel de l'exposition 76
- Utilisation de la mesure ponctuelle de
l'exposition - Spotmètre flexible 77
- Mise au point manuelle 78
- Utilisation de la mesure ponctuelle de
l'exposition
- Mise au point ponctuelle 80
- Enregistrement échelonné 81
- Enregistrement image par image
- Enregistrement d'images figées 83
- Utilisation du viseur 84

Lecture - Opérations avancées

- Lecture d'une cassette avec effet
d'image 86
- Lecture d'une cassette avec effet
numérique 87
- Agrandissement d'images enregistrées
sur une cassette
- PB ZOOM cassette 88
- Localisation rapide d'une scène
- Remise à zéro de la mémoire 90
- Recherche d'une séquence d'après le
titre - Recherche de titre 91
- Recherche d'une séquence d'après la
date - Recherche de date 92

Montage

- Copie d'une cassette 94
- Copie de séquences précises
- Montage numérique de
séquences programmées
(sur cassette) 97
- Enregistrement de cassettes vidéo ou
d'émissions de télévision 108
- Insertion d'une séquence depuis un
magnétoscope
- Montage à insertion 112
- Doubleage du son 114
- Incrustation d'un titre sur une cassette
avec Cassette Memory 119
- Création de titres personnalisés 122
- Titrage d'une cassette avec Cassette
Memory 124
- Effacement de toutes les données de la
Cassette Memory 125

Table des matières

Fonctionnement du « Memory Stick »

Utilisation du « Memory Stick » – Introduction	126
Sélection de la qualité et de la taille des images	131
Enregistrement d'images fixes sur un « Memory Stick » – Enregistrement de photos dans la mémoire	135
Enregistrement d'images d'une cassette sous forme d'images fixes	139
Incrustation d'une image fixe du « Memory Stick » sur une autre image – MEMORY MIX	141
Enregistrement échelonné de photos ...	146
Enregistrement d'images animées sur un « Memory Stick » – Enregistrement MPEG MOVIE ...	147
Enregistrement avec le retardateur	149
Enregistrement d'images d'une cassette sous formes d'images animées	151
Copie de séquences d'une cassette sous forme d'images animées – Montage numérique de séquences programmées (sur un « Memory Stick »)	154
Changement du dossier d'enregistrement	157
Visionnage d'images fixes – Lecture des photos du « Memory Stick »	159
Visionnage d'images animées – Lecture MPEG MOVIE	162
Sélection du dossier de lecture	165
Agrandissement d'images fixes enregistrées sur un « Memory Stick » – PB ZOOM mémoire	166
Lecture d'images en diaporama – SLIDE SHOW	168
Prévention d'un effacement accidentel – Protection d'images	169
Suppression d'images – DELETE	170
Changement de la taille des images – RESIZE	173
Inscription de marques d'impression – PRINT MARK	174

Visionnage d'images sur un ordinateur

Visionnage d'images sur un ordinateur – Introduction	175
Raccordement du caméscope à un ordinateur par le câble USB (Utilisateurs de Windows)	179
Visionnage sur un ordinateur d'images enregistrées sur une cassette – USB Streaming (Utilisateurs de Windows)	192
Visionnage sur un ordinateur d'images enregistrées sur un « Memory Stick » (Utilisateurs de Windows)	201
Raccordement du caméscope à un ordinateur par le câble USB (Utilisateurs de Macintosh)	206
Visionnage sur un ordinateur d'images enregistrées sur un « Memory Stick » (Utilisateurs de Macintosh)	209
Saisie d'images d'un appareil vidéo analogique sur un ordinateur – Fonction de conversion du signal	211

Personnalisation du caméscope

Changement des réglages des paramètres des menus	213
---	-----

Guide de dépannage

Types de problèmes et leurs solutions	245
Affichage d'autodiagnostic	252
Indicateurs d'avertissement	253
Messages d'avertissement	254

Autres informations

Cassettes utilisables	255
A propos de la batterie « InfoLITHIUM »	259
A propos de la norme i.LINK	262
Utilisation du caméscope à l'étranger	264
Entretien et précautions	265
Spécifications	275

Référence rapide

Nomenclature	277
Index	287

Quick Start Guide - Recording on tape

1 Connecting the mains lead

Use the battery pack when using your camcorder outdoors (p. 24).

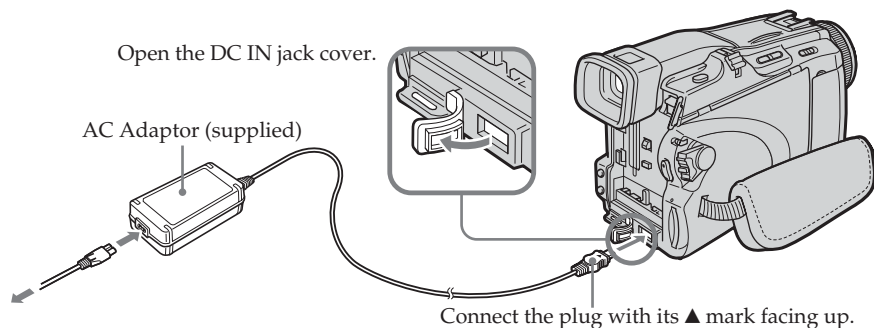

2 Inserting the cassette

- 1 Slide **OPEN/EJECT** in the direction of the arrow and open the lid.



- 2 Push the centre of the cassette back to insert the cassette. Insert the cassette straight as far as possible into the cassette compartment with the window facing up.

- 3 Close the cassette compartment by pressing **PUSH** on the cassette compartment. After the cassette compartment goes down completely, close the lid until it clicks.

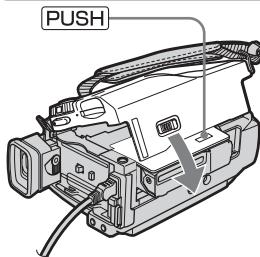
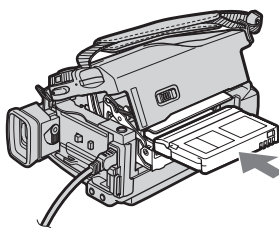
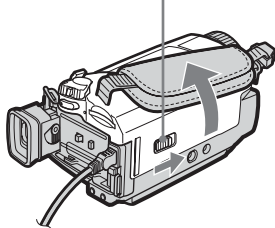

To eject the cassette

Follow the procedures above, and take out the cassette after the cassette compartment opens completely in step 3.

Note

Do not press the cassette compartment down forcibly. Doing so may cause a malfunction.

How to hold your camcorder

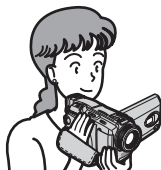

Fastening the grip belt
Fasten the grip belt firmly.

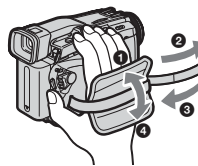

3

Recording a picture on the tape (p. 36)

1 Remove the lens cap.

3 Press OPEN to open the LCD panel. The picture appears on the screen.

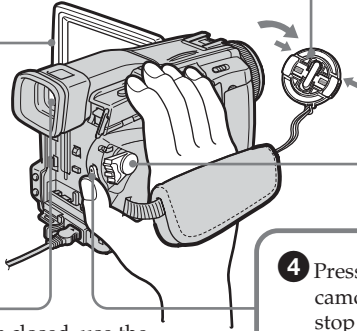

2 Set the POWER switch to CAMERA while pressing the small green button.

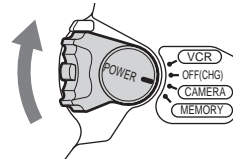

4 Press START/STOP. Your camcorder starts recording. To stop recording, press START/STOP again.



Viewfinder

When the LCD panel is closed, use the viewfinder with your eye against the eyecup. Adjust the viewfinder lens to your eyesight (p. 43).

When you purchase your camcorder, the clock setting is set to off. If you want to record the date and time for a picture, set the clock setting before recording (p. 30).

4

Monitoring the playback picture on the LCD screen (p. 51)

1 Set the POWER switch to VCR while pressing the small green button.

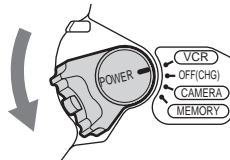

2 Press  of the touch panel to rewind the tape.



3 Press  of the touch panel to start playback.



Note

When using the touch panel, press operation buttons lightly with your finger supporting the LCD panel from the back side of it. Do not press the LCD screen with sharp objects such as a pen.

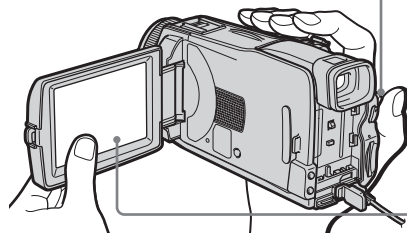

Do not pick up your camcorder by holding parts as illustrated.



Viewfinder

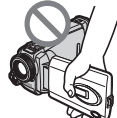

LCD panel



Battery pack

Quick Start Guide – Recording on “Memory Stick”

1 Connecting the mains lead

Use the battery pack when using your camcorder outdoors (p. 24).

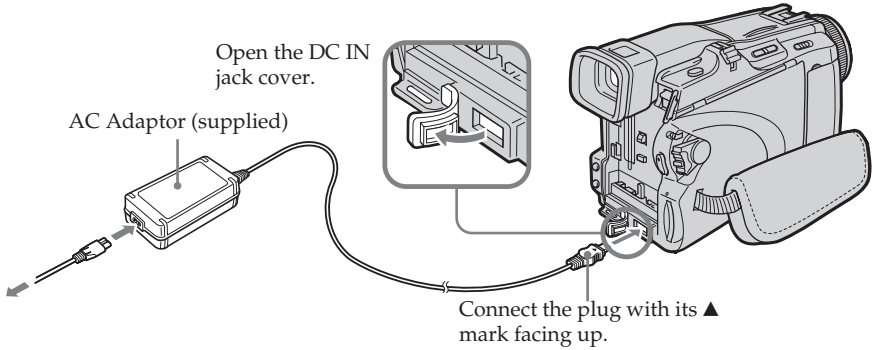

2 Inserting the “Memory Stick” (p. 130)

Insert the “Memory Stick” in the “Memory Stick” slot as far as it can go with the ► mark facing up as illustrated.

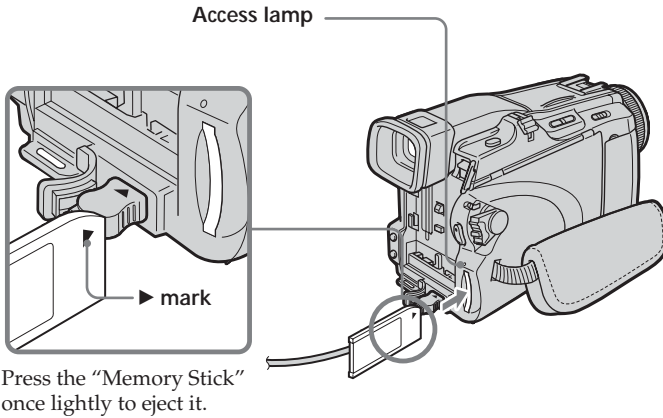

While the access lamp is lit or flashing

Do not shake or strike your camcorder because your camcorder is reading the data from the “Memory Stick” or recording the data on the “Memory Stick.” Do not turn the power off, eject the “Memory Stick” or remove the battery pack. Otherwise, image data breakdown may occur.

How to hold your camcorder

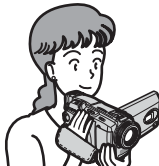

Fastening the grip belt
Fasten the grip belt firmly.

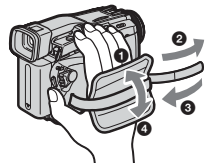

3

Recording still images on the "Memory Stick" (p. 135)

1 Remove the lens cap (p. 36).

3 Press OPEN to open the LCD panel. The picture appears on the screen.

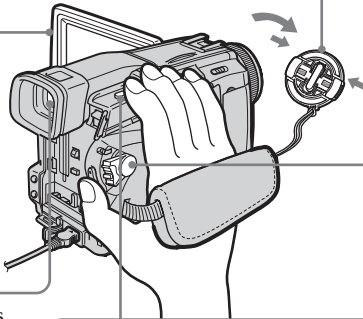

2 Set the POWER switch to MEMORY while pressing the small green button. Make sure that the LOCK switch is set to the left (unlock) position.

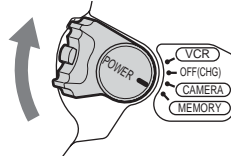

Viewfinder

When the LCD panel is closed, use the viewfinder with your eye against the eyecup. Adjust the viewfinder lens to your eyesight (p. 43).

4 Press PHOTO lightly. When the green ● mark stops flashing, then lights up, you can record a still image.



5 Press PHOTO deeply. The image when you pressed PHOTO deeply will be recorded on the "Memory Stick."



When you purchase your camcorder, the clock setting is set to off. If you want to record the date and time for a picture, set the clock setting before recording (p. 30).

4

Monitoring the playback still image on the LCD screen (p. 159)

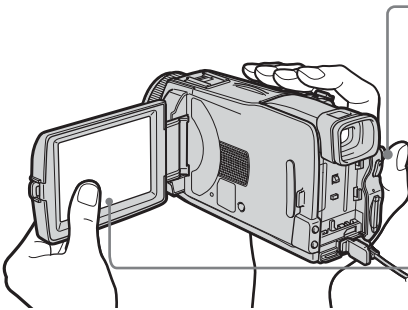

1 Set the POWER switch to MEMORY while pressing the small green button.

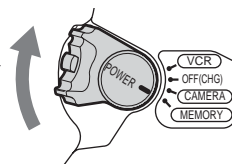

2 Press PLAY. The last recorded image is displayed.

PLAY

Do not pick up your camcorder by holding parts as illustrated.



Viewfinder

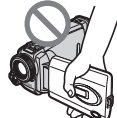

LCD panel



Battery pack

1 Raccordement du cordon d'alimentation

Pour filmer en extérieur, utilisez la batterie (p. 24).

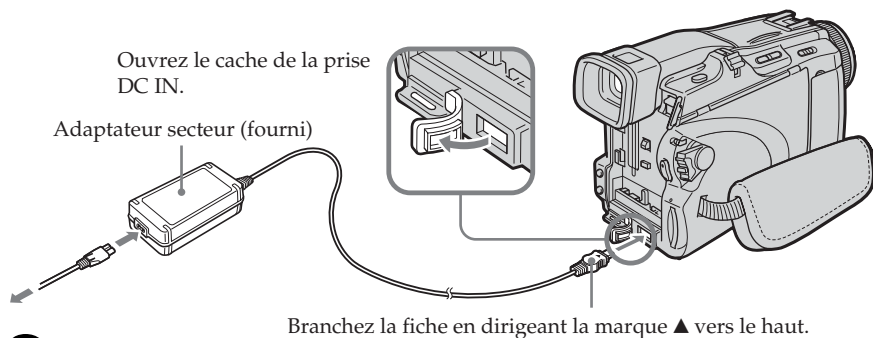

2 Mise en place de la cassette

1 Faites glisser OPEN/EJECT dans le sens de la flèche et ouvrez le couvercle.



2 Appuyez au centre du dos de la cassette pour insérer la cassette. Insérez-la tout droit et à fond dans son logement avec la fenêtre tournée vers le haut.

3 Fermez le logement de cassette en appuyant sur l'indication **PUSH** inscrite sur le logement. Quand le logement est abaissé, fermez le couvercle de sorte qu'il s'encliquette.

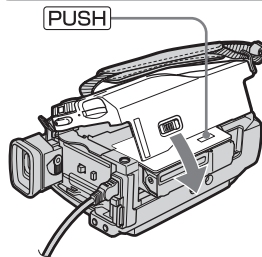
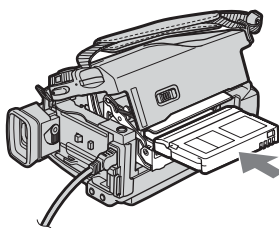
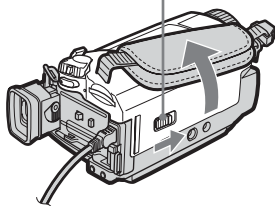

Pour éjecter la cassette

Procédez comme indiqué ci-dessus et sortez la cassette lorsque le logement est complètement ouvert à l'étape 3.

Remarque

Ne pas appuyer trop fort sur le logement de la cassette. Il risque d'être endommagé.

Prise en main du caméscope

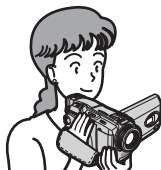

Fixation de la sangle
Attachez bien la sangle.

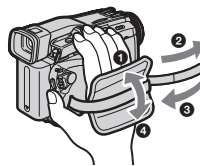

3

Enregistrement d'images sur la cassette (p. 36)

1 Enlevez le capuchon d'objectif.

3 Appuyez sur OPEN pour ouvrir le panneau LCD. L'image apparaît à l'écran.

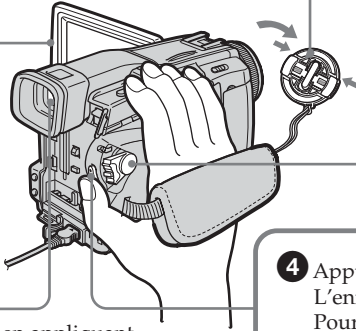

2 Réglez le commutateur POWER sur CAMERA tout en appuyant sur le petit bouton vert.

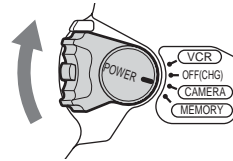

Viseur

Regardez par le viseur en appliquant l'œil contre l'ocilleton lorsque le panneau LCD est fermé.

Réglez le viseur à votre vue (p. 43).

4 Appuyez sur START/STOP. L'enregistrement commence. Pour l'arrêter, appuyez une nouvelle fois sur START/STOP.



Le réglage de l'horloge a été désactivé en usine. Si vous voulez enregistrer la date et l'heure sur vos films, vous devez régler l'horloge avant de filmer (p. 30).

4

Contrôle des images sur l'écran LCD après l'enregistrement (p. 51)

1 Réglez le commutateur POWER sur VCR tout en appuyant sur le petit bouton vert.

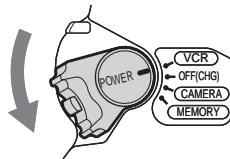

2 Appuyez sur [REWIND] de l'écran tactile pour rembobiner la bande.



3 Appuyez sur [PLAY] de l'écran tactile pour commencer la lecture.



Remarque

Lorsque vous utilisez l'écran tactile, appuyez légèrement sur les touches avec le doigt tout en soutenant le panneau LCD par l'arrière. N'appuyez pas sur l'écran LCD avec un objet pointu, par exemple un crayon.

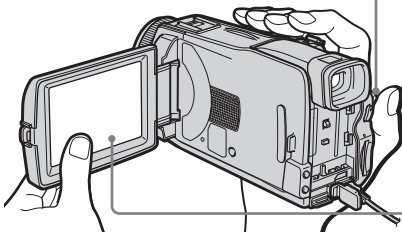

Ne prenez pas le caméscope par les parties suivantes.



Viseur



Panneau LCD



Batterie

Guide de démarrage rapide

- Enregistrement sur le « Memory Stick »

1

Raccordement du cordon d'alimentation

Pour filmer en extérieur, utilisez la batterie (p. 24).

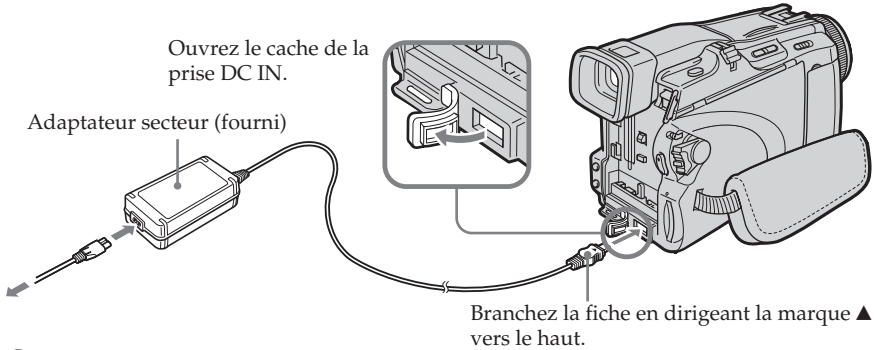

2

Mise en place du « Memory Stick » (p. 130)

Insérez à fond le « Memory Stick » dans la fente de « Memory Stick » avec la marque ► orientée vers le haut, comme sur l'illustration.

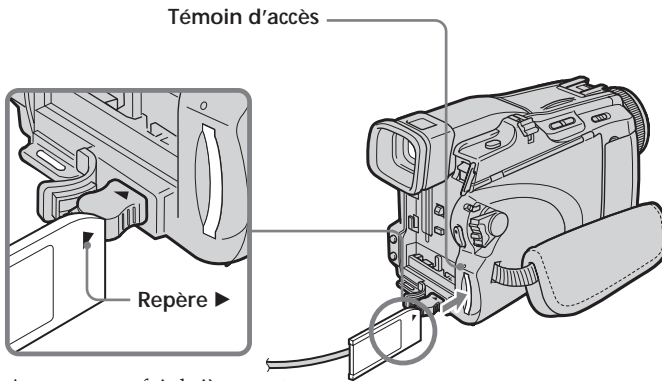

Appuyez une fois brièvement sur le « Memory Stick » pour l'éjecter.

Lorsque le témoin d'accès est allumé ou clignote

Ne secouez et ne cognez pas le caméscope parce qu'il est en train de lire ou d'inscrire des données sur le « Memory Stick ». N'éteignez pas le caméscope, n'éjectez pas le « Memory Stick » et n'enlevez pas la batterie. Les données d'images pourraient sinon être détruites.

Prise en main
du caméscope

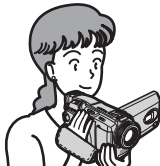

Fixation de la sangle
Attachez bien la sangle.

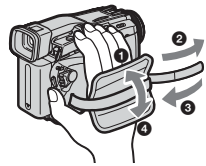

3

Enregistrement d'images fixes sur le « Memory Stick » (p. 135)

1 Enlevez le capuchon d'objectif (p. 36).

3 Appuyez sur OPEN pour ouvrir le panneau LCD. L'image apparaît à l'écran.

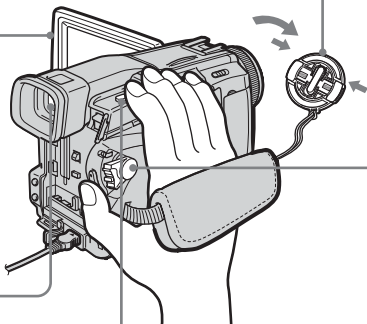

2 Réglez le commutateur POWER sur MEMORY tout en appuyant sur le petit bouton vert. Assurez-vous que le commutateur LOCK est bien à gauche (position de déverrouillage).

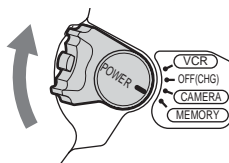

Viseur

Regardez par le viseur en appliquant l'œil contre l'ocilleton lorsque le panneau LCD est fermé.

Réglez le viseur à votre vue (p. 43).

4 Appuyez légèrement sur PHOTO. Lorsque la marque verte ● cesse de clignoter, puis s'allume, l'image fixe peut être enregistrée.



5 Appuyez à fond sur PHOTO. L'image affichée s'enregistre sur le « Memory Stick » lorsque vous appuyez à fond sur PHOTO.



Le réglage de l'horloge a été désactivé en usine. Si vous voulez enregistrer la date et l'heure sur vos images, vous devez régler l'horloge avant de filmer (p. 30).

4

Contrôle des images fixes sur l'écran LCD après l'enregistrement (p. 159)

1 Réglez le commutateur POWER sur MEMORY tout en appuyant sur le petit bouton vert.

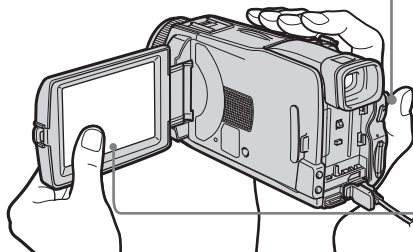
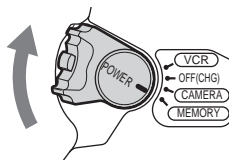

2 Appuyez sur PLAY. La dernière image enregistrée apparaît.

PLAY

Ne prenez pas le caméscope par les parties indiquées sur l'illustration.



Viseur



Panneau LCD



Batterie

Using this manual

As you read through this manual, buttons and settings on your camcorder are shown in capital letters.

After “Advanced Recording Operations” section of this manual, position of the POWER switch is shown by the icons below.

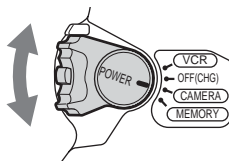

VCR : Set the POWER switch to VCR.

CAMERA : Set the POWER switch to CAMERA.

MEMORY : Set the POWER switch to MEMORY.

When you carry out an operation, you can hear a beep to indicate that the operation is being carried out.

Utilisation de ce manuel

Dans ce mode d'emploi, les touches et les réglages sont toujours indiqués en majuscules.

A partir de la section « Enregistrement – Opérations d'enregistrement avancées » de ce manuel, la position du commutateur POWER est indiquée par les icônes suivantes.

VCR : Réglez le commutateur POWER sur VCR.

CAMERA : Réglez le commutateur POWER sur CAMERA.

MEMORY : Réglez le commutateur POWER sur MEMORY.

Chaque opération effectuée est confirmée par un signal sonore.

Using this manual

Note on Cassette Memory

Your camcorder is based on the DV format. You can use only mini DV cassettes with your camcorder. We recommend that you use a cassette with Cassette Memory **CM**.

Cassettes with Cassette Memory have the **CM** (Cassette Memory) mark.

Note on TV colour systems

TV colour systems differ depending on the country or area. To view your recordings on a TV, you need a PAL system-based TV.

Copyright precautions

Television programmes, films, video tapes, and other materials may be copyrighted. Unauthorised recording of such materials may be contrary to the copyright laws.

Note on connecting to other devices

If you connect your camcorder to a VCR or computer using the USB cable or the i.LINK cable, make sure that the jack is connected in the right direction. Pushing it forcibly may damage the jack or cause your camcorder to malfunction.

Utilisation de ce manuel

Remarque sur les cassettes à Cassette Memory

Ce caméscope emploie le format DV. Vous ne pouvez utiliser que des minicassettes DV avec ce caméscope. Il est conseillé d'utiliser les cassettes à Cassette Memory **CM** (cassette à puce).

Ces cassettes portent la marque **CM** (Cassette Memory).

Remarque sur les standards de télévision couleur

Les standards de télévision couleur sont différents d'un pays à l'autre. Pour regarder vos films sur un téléviseur, vous devrez utiliser un téléviseur de standard PAL.

Précautions concernant les droits d'auteur

Les émissions de télévision, les films, les cassettes vidéo et autres enregistrements peuvent être protégés par des droits d'auteur. La duplication non autorisée de ces enregistrements peut être contraire aux lois sur la propriété artistique.

Remarque sur le raccordement à d'autres appareils

Si vous raccordez votre caméscope à un magnétoscope ou un ordinateur par le câble USB ou un câble i.LINK, assurez-vous que la fiche est insérée dans le bon sens. Ne forcez pas pour ne pas endommager la prise ou le caméscope.

Precautions on camcorder care

Lens and LCD screen/finder (on mounted models only)

- The LCD screen and the finder are manufactured using extremely high-precision technology, so over 99.99% of the pixels are operational for effective use. However, there may be some tiny black points and/or bright points (white, red, blue or green in colour) that constantly appear on the LCD screen and the finder. These points are normal in the manufacturing process and do not affect the recording in any way.
- Do not let your camcorder get wet. Keep your camcorder away from rain and sea water. Letting your camcorder get wet may cause your camcorder to malfunction. Sometimes this malfunction cannot be repaired [a].
- Never leave your camcorder exposed to temperatures above 60°C (140°F), such as in a car parked in the sun or under direct sunlight [b].
- Be careful when placing the camera near a window or outdoors. Exposing the LCD screen, the finder or the lens to direct sunlight for long periods may cause malfunctions [c].
- Do not directly shoot the sun. Doing so might cause your camcorder to malfunction. Take pictures of the sun in low light conditions such as dusk [d].

[a]

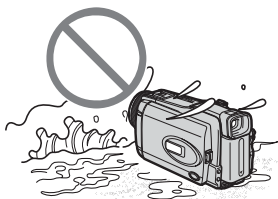

Précautions concernant le caméscope

Objectif et écran LCD/viseur (sur les appareils concernés)

- L'écran LCD et le viseur sont le produit d'une technologie pointue et plus de 99,99% des pixels sont opérationnels. Cependant, on peut constater de très petits points noirs et/ou lumineux (blancs, rouges, bleus ou verts) apparaissant en permanence sur l'écran LCD et dans le viseur. Ces points sont normaux et proviennent du processus de fabrication ; ils n'affectent en aucun cas l'image enregistrée.
- Evitez de mouiller le caméscope. Protégez le caméscope de la pluie ou de l'eau de mer. La pluie et l'eau de mer peuvent provoquer des dégâts parfois irréparables [a].
- N'exposez jamais le caméscope à des températures supérieures à 60°C, comme en plein soleil ou dans une voiture garée au soleil [b].
- Veillez à ne pas poser le caméscope trop longtemps près d'une fenêtre ou à l'extérieur. L'exposition de l'écran LCD, du viseur ou de l'objectif au soleil peut causer une panne [c].
- Ne filmez pas directement le soleil. La chaleur peut causer une panne. Filmez le soleil lorsque la lumière est faible, par exemple en soirée [d].

[b]

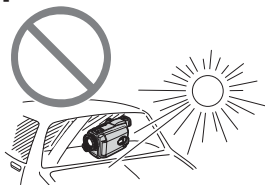

[c]

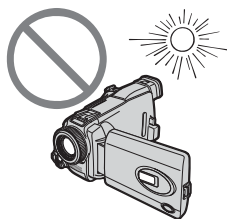

[d]

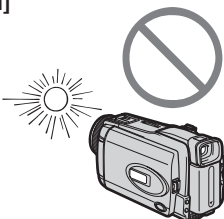

Checking supplied accessories

Make sure that the following accessories are supplied with your camcorder.

Vérification des accessoires

Vérifiez si tous les accessoires suivants sont fournis avec le caméscope.

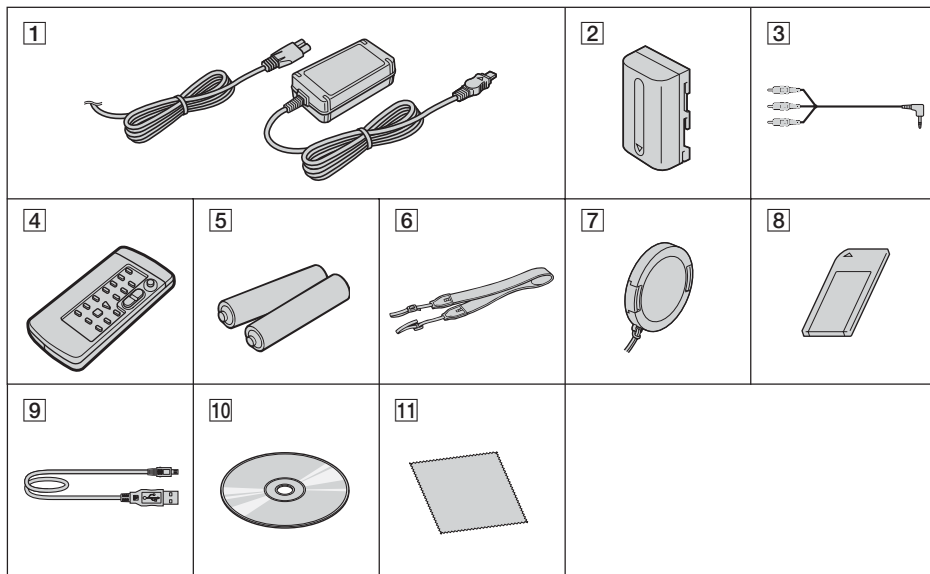

Getting Started

Préparatifs

1 AC-L15A/L15B AC Adaptor (1), Mains lead (1) (p. 25)

2 NP-FM30 rechargeable battery pack (1) (p. 24, 25)

3 A/V connecting cable (1) (p. 57)

4 Wireless Remote Commander (1) (p. 282)

5 R6 (Size AA) battery for Remote Commander (2) (p. 283)

6 Shoulder strap (1)

7 Lens cap (1) (p. 36)

8 "Memory Stick" (1) (p. 126)

9 USB cable (1) (p. 175)

10 CD-ROM (SPVD-010 USB Driver) (1) (p. 182)

11 Cleaning cloth (1) (p. 267)

1 Adaptateur AC-L15A/L15B (1), Cordon d'alimentation (1) (p. 25)

2 Batterie rechargeable NP-FM30 (1) (p. 24, 25)

3 Cordon de liaison audio/vidéo (1) (p. 57)

4 Télécommande sans fil (1) (p. 282)

5 Piles R6 (modèle AA) pour la télécommande (2) (p. 283)

6 Bandoulière (1)

7 Capuchon d'objectif (1) (p. 36)

8 « Memory Stick » (1) (p. 126)

9 Câble USB (1) (p. 175)

10 CD-ROM (pilote SPVD-010 USB) (1) (p. 182)

11 Tissu de nettoyage (1) (p. 267)

Contents of the recording cannot be compensated if recording or playback is not made due to a malfunction of the camcorder, storage media, etc.

Aucune compensation ne peut être accordée si la lecture ou l'enregistrement ont été impossibles en raison d'un mauvais fonctionnement du caméscope, du support d'enregistrement ou d'un autre problème.

Step 1 Preparing the power source

Installing the battery pack

- (1) Lift up the viewfinder.
- (2) Slide the battery pack down until it clicks.

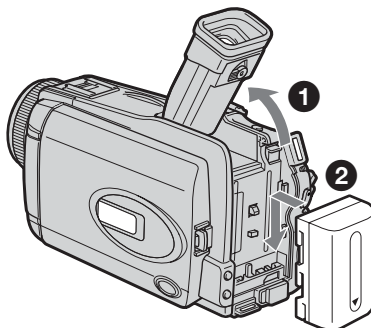

To remove the battery pack

- (1) Lift up the viewfinder.
- (2) Slide the battery pack out in the direction of the arrow while pressing BATT down.

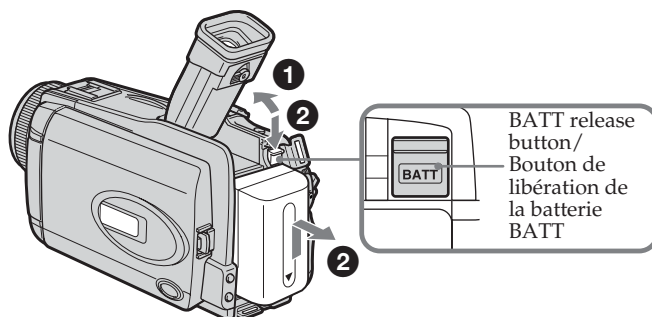

If you use the large capacity battery pack

If you install the NP-FM70/QM71/QM71D/FM91/QM91/QM91D battery pack on your camcorder, extend its viewfinder.

1^e étape Préparation de la source d'alimentation

Mise en place de la batterie

- (1) Relevez le viseur.
- (2) Faites glisser la batterie vers le bas jusqu'au déclic.

Pour enlever la batterie

- (1) Relevez le viseur.
- (2) Faites glisser la batterie dans le sens de la flèche tout en appuyant sur BATT.

Si vous utilisez une batterie de grande capacité

Si vous installez une batterie NP-FM70/QM71/QM71D/FM91/QM91/QM91D sur le caméscope, tirez le viseur.

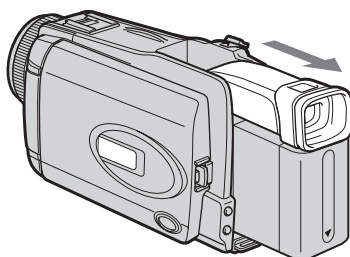

Step 1 Preparing the power source

Charging the battery pack

Use the battery pack after charging it for your camcorder.

Your camcorder operates only with the "InfoLITHIUM" battery pack (M series).

See page 259 for details of "InfoLITHIUM" battery pack.

- (1) Install the battery pack on your camcorder.
- (2) Connect the AC Adaptor supplied with your camcorder to the DC IN jack with the DC plug's ▲ mark facing up.
- (3) Connect the mains lead to the AC Adaptor.
- (4) Connect the mains lead to a wall socket.
- (5) Set the POWER switch to OFF (CHG).

Charging begins. The remaining battery time is indicated in minutes in the display window.

When the remaining battery time indicator changes to , **normal charge** is complete. To fully charge the battery pack (**full charge**), leave the battery pack attached for about one hour after normal charge is complete until the **FULL** indicator appears in the display window. Fully charging the battery pack allows you to use the battery pack longer than usual.

1^e étape Préparation de la source d'alimentation

Recharge de la batterie

Chargez la batterie avant d'utiliser le caméscope. Ce caméscope ne fonctionne qu'avec une batterie de type « InfoLITHIUM » (modèle M).

Voir page 259 pour le détail sur les batteries « InfoLITHIUM ».

- (1) Installez la batterie sur votre caméscope.
- (2) Raccordez l'adaptateur secteur fourni avec le caméscope à la prise DC IN avec le repère ▲ sur la fiche DC orienté vers le haut.
- (3) Raccordez le cordon d'alimentation à l'adaptateur secteur.
- (4) Raccordez le cordon d'alimentation à une prise secteur.
- (5) Réglez le commutateur POWER sur OFF (CHG).

La recharge commence. L'autonomie de la batterie est indiquée en minutes sur l'afficheur.

Lorsque l'indicateur d'autonomie devient , la **recharge normale** est terminée. Pour une **recharge complète**, laissez la batterie une heure de plus environ sur le caméscope après la recharge normale et l'affichage de l'indicateur **FULL** sur l'afficheur. Après une recharge complète, la batterie peut être utilisée plus longtemps.

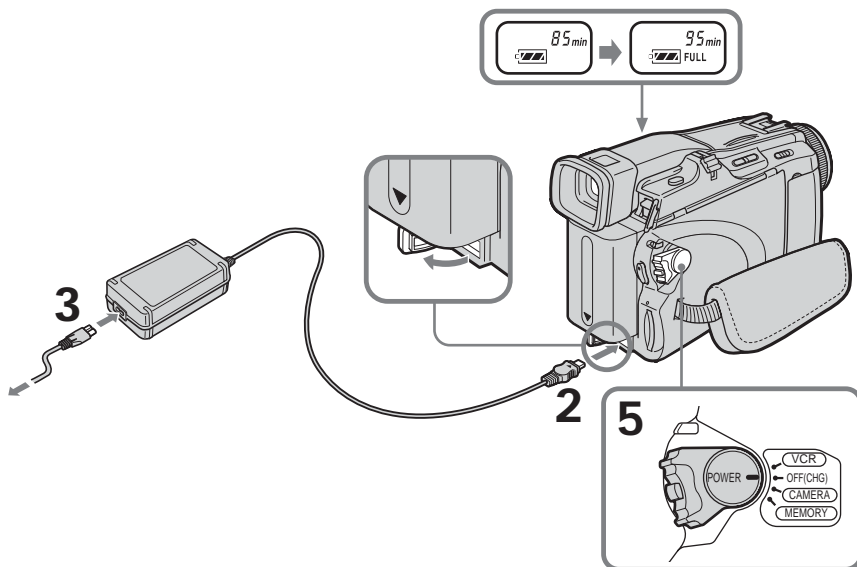

Step 1 Preparing the power source

After charging the battery pack

Disconnect the AC Adaptor from the DC IN jack on your camcorder.

Note

Prevent metallic objects from coming into contact with the metal parts of the DC plug of the AC Adaptor. This may cause a short-circuit, damaging the AC Adaptor.

When you use the AC Adaptor

Place the AC Adaptor near a wall socket. While using the AC Adaptor if any trouble occurs with this unit, disconnect the plug from a wall socket as soon as possible to cut off the power.

Remaining battery time indicator

The remaining battery time indicator in the display window indicates the approximate recording time when recording with the viewfinder.

Until your camcorder calculates the actual remaining battery time

"---- min" appears in the display window.

Charging time/Temps de recharge

Battery pack/ Batterie	Full charge (Normal charge)/ Recharge complète (Recharge normale)
NP-FM30 (supplied)/(fournie)	145 (85)
NP-FM50	150 (90)
NP-FM70	240 (180)
NP-QM71/QM71D	260 (200)
NP-FM91/QM91/QM91D	360 (300)

Approximate minutes at 25°C (77°F) to charge an empty battery pack

The charging time may increase if the battery's temperature is extremely high or low because of the ambient temperature.

1^e étape Préparation de la source d'alimentation

Après la recharge de la batterie

Débranchez l'adaptateur secteur de la prise DC IN du caméscope.

Remarque

Les parties métalliques de la fiche CC de l'adaptateur secteur ne doivent pas toucher d'objets métalliques. Sinon un court-circuit peut endommager l'adaptateur secteur.

Lorsque vous utilisez l'adaptateur secteur

Placez l'adaptateur secteur près d'une prise secteur. En cas de problème, débranchez immédiatement la fiche de l'adaptateur secteur de la prise pour couper l'alimentation.

Indicateur d'autonomie de la batterie

L'indicateur d'autonomie de la batterie indique approximativement le temps d'enregistrement disponible avec le viseur.

Pendant le calcul de l'autonomie de la batterie

« ---- min » apparaît sur l'afficheur.

Temps approximatif indiqué en minutes pour recharger une batterie vide à 25°C

Le temps de recharge peut être plus long si la batterie devient extrêmement chaude ou froide à cause de la température ambiante.

Step 1 Preparing the power source

1^e étape Préparation de la source d'alimentation

Recording time/Temps d'enregistrement

Battery pack/ Batterie	Recording with the viewfinder/ Enregistrement avec le viseur		Recording with the LCD screen/ Enregistrement avec l'écran LCD	
	Continuous/ Continu	Typical*/ Normal*	Continuous/ Continu	Typical*/ Normal*
NP-FM30 (supplied)/ (fournie)	95	55	70	40
NP-FM50	155	90	110	60
NP-FM70	320	185	240	140
NP-QM71/QM71D	375	220	275	160
NP-FM91/QM91/QM91D	565	330	420	245

Approximate minutes when you use a fully charged battery pack

* Approximate number of minutes when recording while you repeat recording start/stop, zooming and turning the power on/off. The actual battery life may be shorter.

Temps approximatif indiqué en minutes lorsqu'une batterie complètement chargée est utilisée

* Temps approximatif d'enregistrement en minutes avec marche/arrêt d'enregistrement, zooming et mise sous et hors tension répétés. L'autonomie réelle de la batterie peut être inférieure.

Playing time/Temps de lecture

Battery pack/ Batterie	Playing time with the LCD panel closed/ Temps de lecture avec l'écran LCD fermé	Playing time on the LCD screen/ Temps de lecture avec l'écran LCD ouvert
	NP-FM30 (supplied)/(fournie)	130
NP-FM50	210	145
NP-FM70	430	305
NP-QM71/QM71D	505	355
NP-FM91/QM91/QM91D	755	535

Approximate minutes when you use a fully charged battery pack

Note

Approximate recording time and continuous playing time at 25°C (77°F). The battery life will be shorter if you use your camcorder in a cold environment.

Temps approximatif indiqué en minutes lorsqu'une batterie complètement chargée est utilisée

Remarque

Temps approximatif d'enregistrement et de lecture continus à 25°C. L'autonomie de la batterie sera plus courte si vous utilisez le caméscope dans un lieu froid.

Step 1 Preparing the power source

1^e étape Préparation de la source d'alimentation

Checking status of battery pack - Battery Info

Vérification de l'état de la batterie - Infos de la batterie

- (1) Set the POWER switch to OFF (CHG).
- (2) Press OPEN to open the LCD panel.
- (3) Press DISPLAY/BATTERY INFO.
The battery charge level (the percentage of remaining battery time) and remaining battery time when using the LCD screen or viewfinder are displayed for about seven seconds.
If you keep pressing DISPLAY/BATTERY INFO, the Battery Info is displayed for up to about 20 seconds.

- (1) Réglez le commutateur POWER sur OFF (CHG).
- (2) Appuyez sur OPEN pour ouvrir le panneau LCD.
- (3) Appuyez sur DISPLAY/BATTERY INFO.
Le niveau de charge de la batterie (le pourcentage de temps restant) et l'autonomie (le temps restant) sont indiqués pendant sept secondes environ sur l'écran LCD ou le viseur.
Si vous maintenez la pression sur DISPLAY/BATTERY INFO, les infos de la batterie apparaissent pendant 20 secondes environ.

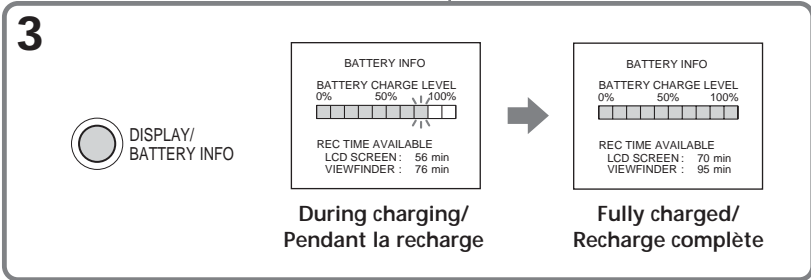
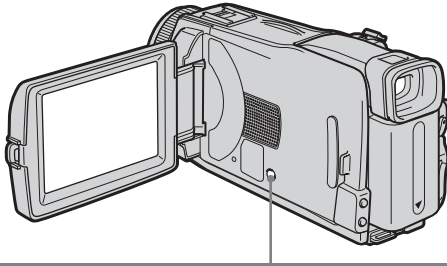

Note

The BATTERY INFO indicator is not displayed in the following cases:
- The battery pack is not properly installed.
- Something is wrong with the battery pack.
- The battery pack is fully discharged.

Battery Info

The number displayed as Battery Info is the approximate recording time.

While the remaining battery time is being calculated

“CALCULATING BATTERY INFO...” is displayed.

Remarque

L'indicateur BATTERY INFO n'apparaît pas dans les cas suivants :
- La batterie n'est pas installée correctement.
- La batterie ne fonctionne pas correctement.
- La batterie est complètement déchargée.

Infos de la batterie

Le nombre indique le temps approximatif d'enregistrement.

Pendant le calcul de l'autonomie de la batterie
« CALCULATING BATTERY INFO... » apparaît.

Step 1 Preparing the power source

Connecting to a wall socket

Connect in the same way as when charging the battery pack (p. 25).

PRECAUTION

The set is not disconnected from the AC power source (mains) as long as it is connected to the wall socket, even if the set itself has been turned off.

Notes

- The AC Adaptor can supply power from a wall socket even if the battery pack is attached to your camcorder.
- The DC IN jack has "source priority." This means that the battery pack cannot supply any power if the mains lead is connected to the DC IN jack, even when the mains lead is not plugged into a wall socket.

1^e étape Préparation de la source d'alimentation

Raccordement du caméscope à une prise secteur

Raccordez le caméscope de la même manière que lorsque vous rechargez la batterie (p. 25).

PRÉCAUTION

L'appareil n'est pas déconnecté de la source d'alimentation secteur (le courant domestique) tant qu'il est raccordé à la prise secteur, même s'il est éteint.

Remarques

- Le caméscope peut être alimenté par le courant secteur via l'adaptateur secteur même lorsque la batterie lui est rattachée.
- La prise DC IN est la « source prioritaire ». C'est-à-dire que la batterie ne fournira pas l'alimentation si le cordon d'alimentation est raccordé à la prise DC IN, même s'il n'est pas raccordé à une prise secteur.

Step 2 Setting the date and time

Set the date and time when you use your camcorder for the first time. The "CLOCK SET" indicator will appear each time you set the POWER switch to CAMERA or MEMORY unless you set the date and time settings.

If you do not set the date and time, "-- --" and "--:--:--" are recorded on the tape or the "Memory Stick" as the data code.

If you do not use your camcorder for **about three months**, the date and time settings may be released (bars may appear) because the built-in rechargeable battery installed in your camcorder will have been discharged (p. 267). In this case, charge the built-in rechargeable battery, then set your area, the summer time, the year, the month, the day, the hour and the minute.

- (1) Set the POWER switch to CAMERA or MEMORY.
- (2) Press FN (Function) to display PAGE1 (p. 33).
- (3) Press MENU to display the menu.
- (4) Press ↓/↑ to select , then press EXEC.
- (5) Press ↓/↑ to select CLOCK SET, then press EXEC.
- (6) Press ↓/↑ to select your area, then press EXEC.
- (7) Press ↓/↑ to select whether your area is in the summer time or not, then press EXEC.
- (8) Press ↓/↑ to select a desired year, then press EXEC.
- (9) Set the month, day and hour with the same procedure as step 8.
- (10) Press ↓/↑ to set the minute, then press EXEC by the time signal. The clock starts to move.

2^e étape Réglage de la date et de l'heure

Réglez la date et l'heure la première fois que vous utilisez le caméscope. Si vous ne le faites pas, l'indicateur « CLOCK SET » s'affichera chaque fois que vous mettez le commutateur POWER sur CAMERA ou MEMORY.

Si vous ne réglez pas la date et l'heure, « -- -- » et « -:--:-- » sont enregistrés sur la cassette ou le « Memory Stick » à la place du code de données.

Si vous n'utilisez pas votre caméscope pendant **trois mois environ**, la date et l'heure seront effacées (des tirets apparaissent à la place) parce que la pile installée dans le caméscope est déchargée (p. 267). Dans ce cas, rechargez la pile interne et réglez le fuseau, l'heure d'été, l'année, le mois, le jour, les heures et enfin les minutes.

- (1) Réglez le commutateur POWER sur CAMERA ou MEMORY.
- (2) Appuyez sur FN (Fonction) pour afficher la PAGE1 (p. 33).
- (3) Appuyez sur MENU pour afficher le menu.
- (4) Appuyez sur ↓/↑ pour sélectionner , puis appuyez sur EXEC.
- (5) Appuyez sur ↓/↑ pour sélectionner CLOCK SET, puis appuyez sur EXEC.
- (6) Appuyez sur ↓/↑ pour sélectionner le fuseau, puis appuyez sur EXEC.
- (7) Appuyez sur ↓/↑ pour sélectionner l'heure d'été ou l'heure d'hiver, puis appuyez sur EXEC.
- (8) Appuyez sur ↓/↑ pour sélectionner l'année, puis appuyez sur EXEC.
- (9) Réglez le mois, le jour et l'heure en procédant comme à l'étape 8.
- (10) Appuyez sur ↓/↑ pour régler les minutes, puis appuyez sur EXEC au top horaire. L'horloge se met en marche.

Step 2 Setting the date and time

2^e étape Réglage de la date et de l'heure

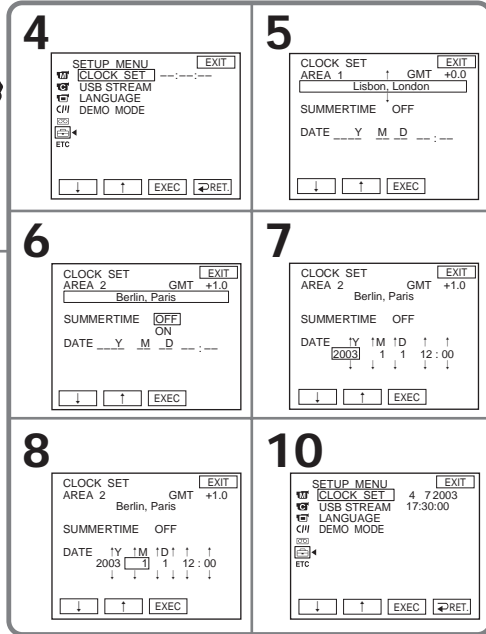
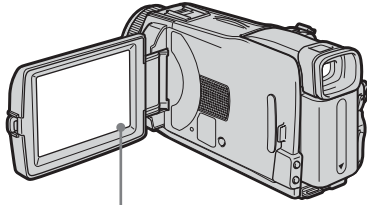

Getting Started

Préparatifs

To return to FN (Function)

Press EXIT.

When using your camcorder abroad

Set the clock to the local time (p. 32).

If you use your camcorder in an area where summer time is used

Set SUMMERTIME in [ETC] to ON in the menu settings.

Note on the time indicator

The internal clock of your camcorder operates on a 24-hour cycle.

Pour revenir à FN (Fonction)

Appuyez sur EXIT.

Lorsque vous utilisez le caméscope à l'étranger

Réglez l'horloge sur l'heure locale (p. 32).

Si vous utilisez le caméscope à un endroit où l'heure d'été est utilisée

Réglez SUMMERTIME sur ON dans [ETC] des paramètres du menu.

Remarque sur l'indication de l'heure

L'horloge interne du caméscope fonctionne selon un cycle de 24 heures.

Step 2 Setting the date and time

Simple setting of clock by time difference

You can easily set the clock to the local time by setting a time difference. Select AREA SET and SUMMERTIME in **[ETC]** in the menu settings. See page 223 for details.

2^e étape Réglage de la date et de l'heure

Réglage de l'heure par le décalage horaire

Vous pouvez facilement régler l'heure locale en spécifiant le décalage horaire. Sélectionnez AREA SET et SUMMERTIME dans **[ETC]** des paramètres du menu.

Voir page 233 pour le détail.

World time difference

Décalage horaire

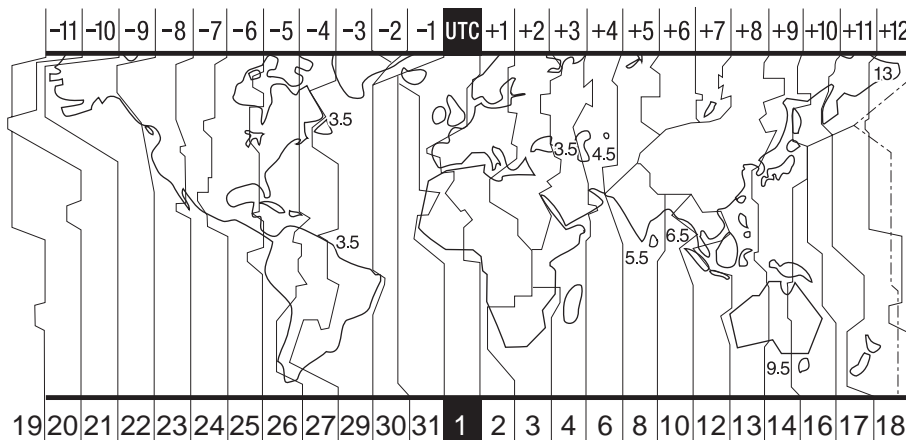

Area code/ Code de fuseau	Time-zone differences/ Décalage horaire	Area setting/ Réglage de fuseau
1	GMT	Lisbon, London
2	+01:00	Berlin, Paris
3	+02:00	Helsinki, Cairo
4	+03:00	Moscow, Nairobi
5	+03:30	Tehran
6	+04:00	Abu Dhabi, Baku
7	+04:30	Kabul
8	+05:00	Karachi, Islamabad
9	+05:30	Calcutta, New Delhi
10	+06:00	Almaty, Dhaka
11	+06:30	Rangoon
12	+07:00	Bangkok, Jakarta
13	+08:00	HongKong, Singapore
14	+09:00	Seoul, Tokyo
15	+09:30	Adelaide, Darwin
16	+10:00	Melbourne, Sydney

Area code/ Code de fuseau	Time-zone differences/ Décalage horaire	Area setting/ Réglage de fuseau
17	+11:00	Solomon Is
18	+12:00	Fiji, Wellington
19	-12:00	Eniwetok, Kwajalein
20	-11:00	Midway Is., Samoa
21	-10:00	Hawaii
22	-09:00	Alaska
23	-08:00	LosAngeles, Tijuana
24	-07:00	Denver, Arizona
25	-06:00	Chicago, MexicoCity
26	-05:00	New York, Bogota
27	-04:00	Santiago
28	-03:30	St. John's
29	-03:00	Brasilia, Montevideo
30	-02:00	Fernando de Noronha
31	-01:00	Azores

Step 3 Using the touch panel

Your camcorder has operation buttons on the LCD screen.

Touch the LCD screen directly to operate each function.

- (1) Press OPEN to open the LCD panel.
- (2) Set the POWER switch to CAMERA to record, VCR to play back or MEMORY to use the "Memory Stick."
- (3) Press FN. Operation buttons on PAGE1 are displayed on the LCD screen.
- (4) Press PAGE2/PAGE3 to display PAGE2/PAGE3. Operation buttons on PAGE2/PAGE3 are displayed on the LCD screen.
- (5) Press a desired operation item. See relevant pages of this manual for each function.

3^e étape Utilisation de l'écran tactile

L'écran LCD du caméscope contient des touches d'exploitation.

Touchez directement l'écran LCD pour activer les différentes fonctions.

- (1) Appuyez sur OPEN pour ouvrir le panneau LCD.
- (2) Réglez le commutateur POWER sur CAMERA pour filmer, sur VCR pour revoir le film ou sur MEMORY pour utiliser le « Memory Stick ».
- (3) Appuyez sur FN. Les touches d'exploitation de la PAGE1 apparaissent sur l'écran LCD.
- (4) Appuyez sur PAGE2/PAGE3 pour afficher la PAGE2/PAGE3. Les touches d'exploitation de la PAGE2/PAGE3 apparaissent sur l'écran LCD.
- (5) Appuyez sur la fonction souhaitée. Pour chaque fonction, reportez-vous aux pages correspondantes dans ce manuel.

- 3** When the POWER switch is set to CAMERA/
Lorsque le commutateur POWER est réglé sur
CAMERA

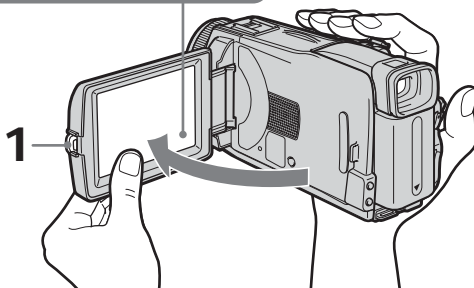
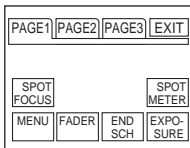

Step 3 Using the touch panel

To return to FN

Press EXIT.

To execute settings

Press \rightarrow OK. The display returns to PAGE1/PAGE2/PAGE3.

To cancel settings

Press \rightarrow OFF. The display returns to PAGE1/PAGE2/PAGE3.

To make screen indicators disappear

Press DISPLAY/BATTERY INFO.

Operation buttons on each display

When the POWER switch is set to CAMERA

PAGE1	SPOT FOCUS, MENU, FADER, END SCH, SPOT METER, EXPOSURE
PAGE2	SELFTIMER, DIG EFFT, LCD BRT, VOL, MEM MIX
PAGE3	SUPER NS, COLR SLW S

When the POWER switch is set to VCR

PAGE1	MENU, LCD BRT, VOL, END SCH
PAGE2	PB ZOOM, DIG EFFT, DATA CODE
PAGE3	V SPD PLAY, A DUB CTRL, REC CTRL

3^e étape Utilisation de l'écran tactile

Pour revenir à FN

Appuyez sur EXIT.

Pour valider des réglages

Appuyez sur \rightarrow OK. L'écran de la PAGE1/PAGE2/PAGE3 réapparaît.

Pour annuler des réglages

Appuyez sur \rightarrow OFF. L'écran de la PAGE1/PAGE2/PAGE3 réapparaît.

Pour éteindre les indicateurs

Appuyez sur DISPLAY/BATTERY INFO.

Touches d'exploitation de chaque affichage

Lorsque le commutateur POWER est en position CAMERA

PAGE1	SPOT FOCUS, MENU, FADER, END SCH, SPOT METER, EXPOSURE
PAGE2	SELFTIMER, DIG EFFT, LCD BRT, VOL, MEM MIX
PAGE3	SUPER NS, COLR SLW S

Lorsque le commutateur POWER est en position VCR

PAGE1	MENU, LCD BRT, VOL, END SCH
PAGE2	PB ZOOM, DIG EFFT, DATA CODE
PAGE3	V SPD PLAY, A DUB CTRL, REC CTRL

Step 3 Using the touch panel

When the POWER switch is set to MEMORY

During memory camera

PAGE1	SPOT FOCUS, MENU, PLAY, PB FOLDR, SPOT METER, EXPOSURE
PAGE2	SELFTIMER, PLAY, MEM MIX
PAGE3	LCD BRT, PLAY, VOL

During memory playback

PAGE1	MENU, CAM, PB FOLDR, DEL
PAGE2	PB ZOOM, CAM, RESIZE, DATA CODE
PAGE3	LCD BRT, CAM, VOL

Notes

- When using the touch panel, press operation buttons lightly with your finger supporting the LCD panel from the back side of it.
- Do not press the LCD screen with sharp objects such as a pen.
- Do not press the LCD screen too hard.
- Do not touch the LCD screen with wet hands.
- If FN is not on the LCD screen, touch the LCD screen lightly to make it appear. You can control the display with DISPLAY/BATTERY INFO on your camcorder.

When executing each item

The green bar appears above the item.

If the items are not available

The colour of the items changes to grey.

Touch panel

You can operate with the touch panel using the viewfinder (p. 84).

3^e étape Utilisation de l'écran tactile

Lorsque le commutateur POWER est en position MEMORY

Pendant la prise de vues sur un « Memory Stick »

PAGE1	SPOT FOCUS, MENU, PLAY, PB FOLDR, SPOT METER, EXPOSURE
PAGE2	SELFTIMER, PLAY, MEM MIX
PAGE3	LCD BRT, PLAY, VOL

Pendant la lecture d'un « Memory Stick »

PAGE1	MENU, CAM, PB FOLDR, DEL
PAGE2	PB ZOOM, CAM, RESIZE, DATA CODE
PAGE3	LCD BRT, CAM, VOL

Remarques

- Lorsque vous utilisez l'écran tactile, appuyez légèrement sur les touches avec le doigt tout en soutenant le panneau LCD par l'arrière.
- N'appuyez pas sur l'écran LCD avec un objet pointu, par exemple un crayon.
- N'appuyez pas trop fort sur l'écran LCD.
- Ne pas toucher l'écran LCD avec des mains mouillées.
- Si FN n'apparaît pas sur l'écran LCD, touchez légèrement l'écran LCD pour faire apparaître cette touche. Vous pouvez faire apparaître ou dégager l'affichage en utilisant la touche DISPLAY/BATTERY INFO du caméscope.

Lorsque vous validez une fonction

Une barre verte apparaît au-dessus de cette fonction.

Si une fonction n'est pas disponible

Elle devient grise.

Ecran tactile

Vous pouvez utiliser l'écran tactile tout en regardant dans le viseur (p. 84).

Enregistrement d'une image

Voir aussi « 1^e étape » et « 2^e étape ».

- (1) Enlevez le capuchon d'objectif et tirez la cordelette pour le fixer.
- (2) Installez la source d'alimentation (p. 24 à 29) et insérez la cassette (p. 16).
- (3) Réglez le commutateur POWER sur CAMERA tout en appuyant sur le petit bouton vert. Le caméscope se met en attente.
- (4) Appuyez sur OPEN pour ouvrir le panneau LCD. L'image apparaît sur l'écran.
- (5) Appuyez sur START/STOP. L'enregistrement commence. L'indicateur REC apparaît. Le témoin de tournage à l'avant du caméscope s'allume. Pour arrêter l'enregistrement, appuyez une nouvelle fois sur START/STOP.

Recording a picture

See relevant "Step 1" and "Step 2."

- (1) Remove the lens cap and pull the lens cap string to fix it.
- (2) Prepare the power source (p. 24 to 29) and insert the cassette (p. 12).
- (3) Set the POWER switch to CAMERA while pressing the small green button. This sets your camcorder to standby.
- (4) Press OPEN to open the LCD panel. The picture appears on the screen.
- (5) Press START/STOP. Your camcorder starts recording. The REC indicator appears. The camera recording lamp located on the front of your camcorder lights up. To stop recording, press START/STOP again.

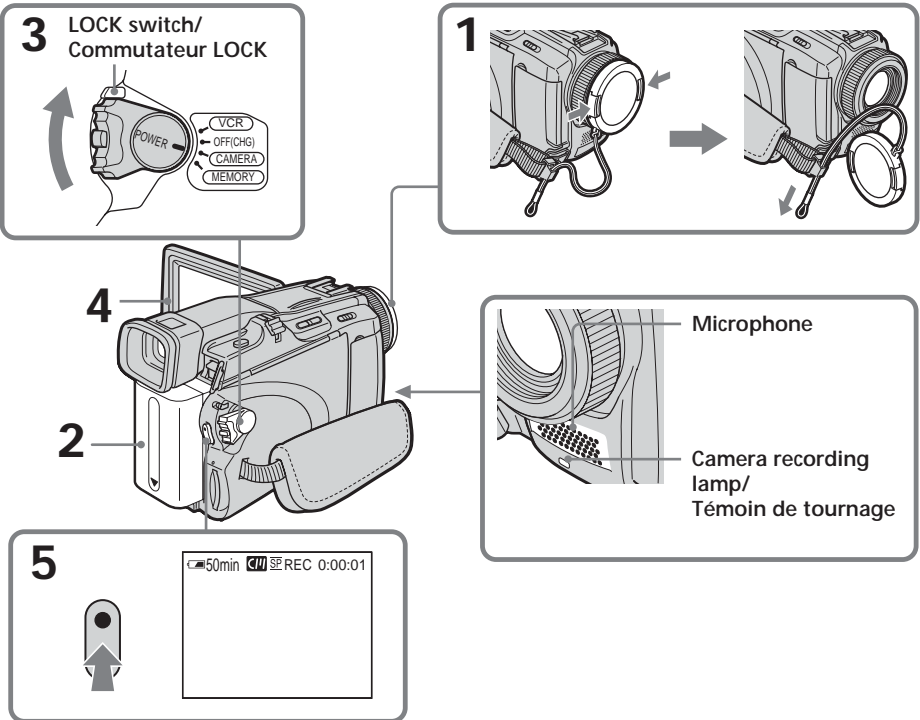

Recording a picture

Note on recording

Your camcorder records and plays back in the SP (standard play) mode and in the LP (long play) mode. Select SP or LP in the menu settings (p. 221). In the LP mode, you can record **1.5 times** as long as in the SP mode.

When you record the tape in the LP mode on your camcorder, we recommend playing back the tape on your camcorder.

To enable smooth transition

Transition between the last scene you recorded and the next scene is smooth as long as you do not eject the cassette even if you turn off your camcorder.

However, check the following:

- Do not mix recordings in the SP and LP modes on one tape.
- When you change the battery pack, set the POWER switch to OFF (CHG).

Self-timer recording

You can record images on the tape with the self-timer. See page 61 for details.

Note

The recording data (date/time or various settings when recorded) do not appear during recording. However, they are recorded automatically on the tape. To display the recording data, press DATA CODE during playback. You can also use the Remote Commander for this operation (p. 52).

If you leave your camcorder during standby for five minutes while the cassette is inserted

Your camcorder automatically turns off. This is to save battery power and to prevent battery pack and tape wear. To return to standby, set the POWER switch to OFF (CHG) and then back to CAMERA. However, your camcorder does not turn off automatically while the cassette is not inserted.

Enregistrement d'une image

Remarque sur l'enregistrement

Le caméscope peut enregistrer et lire les enregistrements dans les modes SP (lecture normale) et LP (lecture longue durée). Sélectionnez SP ou LP dans les paramètres du menu (p. 231). Dans le mode LP, vous pouvez filmer **1,5 fois** plus longtemps que dans le mode SP.

Si vous enregistrez une cassette en mode LP sur ce caméscope, il est conseillé de la lire ensuite sur ce caméscope.

Pour obtenir des transitions plus douces

Vous obtiendrez des transitions plus douces entre la dernière séquence enregistrée et la suivante si vous n'éjectez pas la cassette après avoir éteint le caméscope.

Toutefois, attention aux points suivants :

- Ne mélangez pas les enregistrements en modes SP et LP sur une même cassette.
- Si vous changez de batterie en cours de tournage, réglez le commutateur POWER sur OFF (CHG).

Enregistrement avec le retardateur

Vous pouvez enregistrer des images sur la cassette en utilisant le retardateur. Voir page 61 pour le détail.

Remarque

Les données d'enregistrement (date/heure ou divers réglages valides lors de l'enregistrement) n'apparaissent pas pendant l'enregistrement. Toutefois elles sont enregistrées sur la cassette. Pour les afficher, appuyez sur DATA CODE lors de la lecture. Vous pouvez aussi utiliser la télécommande pour cette opération (p. 52).

Si vous laissez le caméscope plus de cinq minutes en attente avec une cassette à l'intérieur

Le caméscope s'éteint automatiquement. Cette fonction a pour but d'économiser l'énergie de la batterie et de préserver la batterie et la cassette de l'usure. Pour revenir au mode d'attente, réglez le commutateur POWER sur OFF (CHG) puis de nouveau sur CAMERA. Le caméscope ne s'éteint pas automatiquement s'il ne contient pas de cassette.

Recording a picture

When you record in the SP and LP modes on one tape or you record in the LP mode

- The transition between scenes may not be smooth.
- The playback picture may be distorted or the time code may not be written properly between scenes.

Note on the LOCK switch

When you slide the LOCK switch to the right, the POWER switch can no longer be set to MEMORY accidentally. The LOCK switch is set to the left as the default setting.

Indicators displayed during recording

Indicators are not recorded on the tape.

Enregistrement d'une image

Si vous enregistrez dans les modes SP et LP sur une même cassette, ou bien si vous enregistrez dans le mode LP

- La transition entre les séquences peut être brusque.
- De la distorsion peut apparaître lors de la lecture, ou bien le code temporel peut ne pas s'inscrire correctement entre les séquences.

Remarque sur le commutateur LOCK

Si vous mettez le commutateur LOCK en position de verrouillage à droite, le commutateur POWER ne pourra pas être mis en position MEMORY par inadvertance. Le commutateur LOCK a été réglé à gauche en usine.

Indicateurs apparaissant pendant l'enregistrement

Ces indicateurs ne sont pas enregistrés sur la cassette.

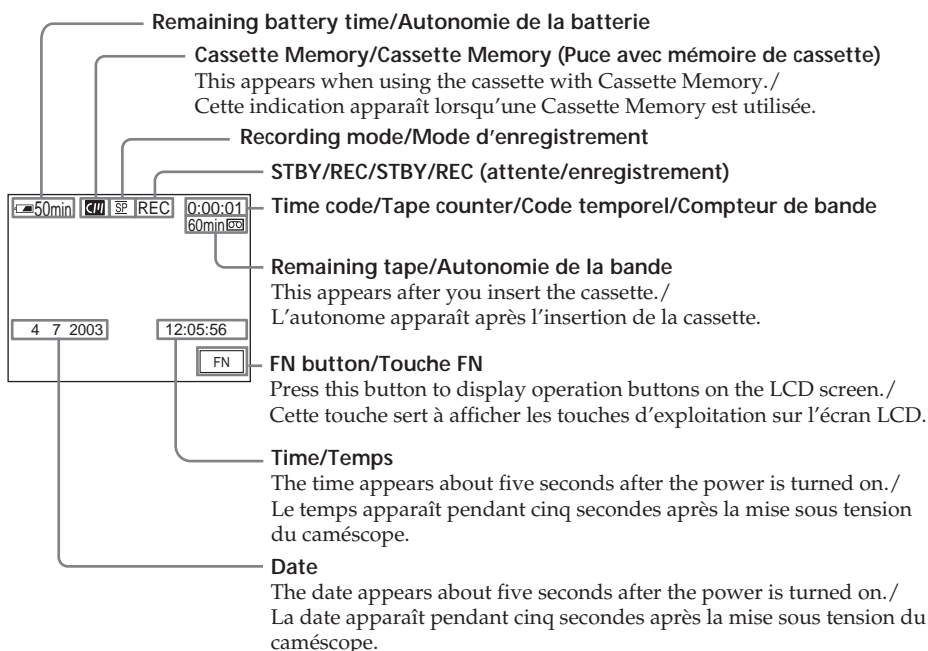

Recording a picture

Remaining battery time indicator during recording

The remaining battery time indicator roughly indicates the continuous recording time. The indicator may not be correct, depending on the conditions in which you are recording. When you close the LCD panel and open it again, it takes about one minute for the correct remaining battery time in minutes to be displayed.

Time code

The time code indicates the recording or playback time, "0:00:00" (hours : minutes : seconds) in CAMERA and "0:00:00:00" (hours : minutes : seconds : frames) in VCR. You cannot rewrite only the time code.

Recording data

The recording data (date/time or various settings when recorded) are not displayed during recording. However, they are recorded automatically on the tape. To display the recording data, press DATA CODE during playback. You can also use the Remote Commander for this operation (p. 52).

After recording

- (1) Set the POWER switch to OFF (CHG).
- (2) Close the LCD panel.
- (3) Eject the cassette.
- (4) Remove the power source.

Enregistrement d'une image

Indicateur d'autonomie restante pendant l'enregistrement

Cet indicateur n'est pas très exact. Le temps indiqué est approximatif et dépend des conditions de tournage. Lorsque vous fermez le panneau LCD puis le rouvrez, il faut environ une minute pour que l'autonomie de la batterie soit indiquée correctement.

Code temporel

Le code temporel indique le temps d'enregistrement ou de lecture par « 0:00:00 » (heures : minutes : secondes) en mode CAMERA et « 0:00:00:00 » (heures : minutes : secondes : images) en mode VCR. Le code temporel ne peut pas être inscrit ultérieurement.

Données d'enregistrement

Les données d'enregistrement (date/heure ou divers réglages valides lors de l'enregistrement) n'apparaissent pas pendant l'enregistrement. Toutefois elles sont enregistrées sur la cassette. Pour les afficher, appuyez sur DATA CODE lors de la lecture. Vous pouvez aussi utiliser la télécommande pour cette opération (p. 52).

Après l'enregistrement

- (1) Réglez le commutateur POWER sur OFF (CHG).
- (2) Fermez le panneau LCD.
- (3) Ejectez la cassette.
- (4) Enlevez la source d'alimentation.

Recording a picture

Enregistrement d'une image

Adjusting the LCD screen

Réglage de l'écran LCD

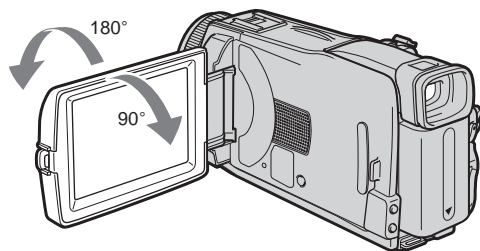

When you adjust the LCD panel, make sure if the LCD panel is opened up to 90 degrees.

Avant d'incliner le panneau LCD, assurez-vous qu'il est bien ouvert à 90 degrés.

Note

When using the LCD screen except in the mirror mode, the viewfinder automatically turns off.

Remarque

Lorsque vous utilisez l'écran LCD, sauf dans le mode Miroir, le viseur s'éteint automatiquement.

When monitoring on the LCD screen

You can turn the LCD panel over and move it back to your camcorder body with the LCD screen facing out.

Lorsque vous contrôlez l'image sur l'écran LCD

Vous pouvez tourner complètement l'écran LCD et le rabattre contre le caméscope avec l'écran LCD orienté vers l'extérieur.

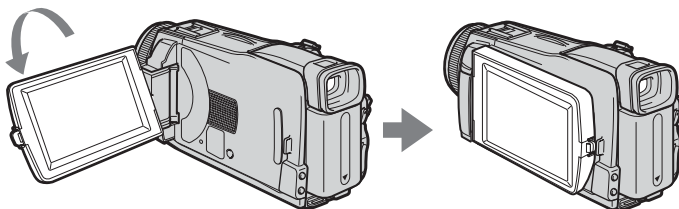

Recording a picture

Shooting with the mirror mode

This feature allows the camera subject to view him-or herself on the LCD screen.

The subject uses this feature to check his or her own image on the LCD screen while you look at the subject in the viewfinder.

- (1) Set the POWER switch to CAMERA or MEMORY.
- (2) Rotate the LCD panel 180 degrees.

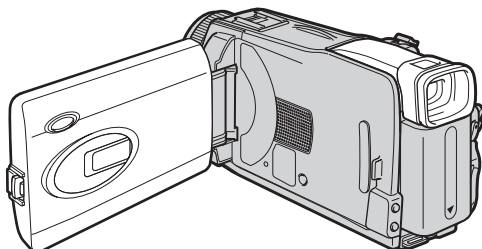

Picture in the mirror mode

The picture on the LCD screen is a mirror-image. However, the picture will be normal when recorded.

Enregistrement d'une image

Prise de vues en mode Miroir

Cette fonction permet au sujet de se voir sur l'écran LCD.

Le sujet peut ainsi vérifier sa propre image tandis que vous le filmez en regardant dans le viseur.

- (1) Réglez le commutateur POWER sur CAMERA ou MEMORY.
- (2) Tournez le panneau LCD de 180 degrés.

Image en mode miroir

L'image affichée sur l'écran LCD est inversée mais elle s'enregistre normalement.

Recording a picture

Adjusting the brightness of the LCD screen

- (1) When the POWER switch is set to CAMERA, press FN and select PAGE2.
When the POWER switch is set to VCR, press FN to display PAGE1.
When the POWER switch is set to MEMORY, press FN and select PAGE3.
- (2) Press LCD BRT. The screen to adjust the brightness of the LCD screen appears.
- (3) Adjust the brightness of the LCD screen using - (to dim)/+ (to brighten).
- (4) Press  OK to return to PAGE1/PAGE2/PAGE3 in step 1.

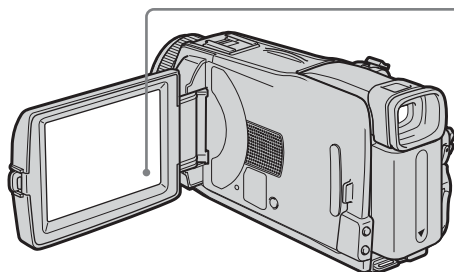

Enregistrement d'une image

Réglage de la luminosité de l'écran LCD

- (1) Lorsque le commutateur POWER est en position CAMERA, appuyez sur FN et sélectionnez la PAGE2.
Lorsque le commutateur POWER est en position VCR, appuyez sur FN et sélectionnez la PAGE1.
Lorsque le commutateur POWER est en position MEMORY, appuyez sur FN et sélectionnez la PAGE3.
- (2) Appuyez sur LCD BRT. L'écran de réglage de la luminosité de l'écran LCD apparaît.
- (3) Ajustez la luminosité de l'écran LCD avec - (assombrissement)/+ (éclaircissement).
- (4) Appuyez sur  OK pour revenir à la PAGE1/PAGE2/PAGE3 à l'étape 1.

2,3

LCD
BRT

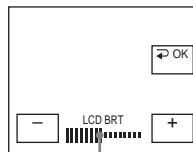

The bar indicator/
Indicateur à barres

To return to FN

Press EXIT.

LCD screen backlight

You can change the brightness of the backlight. Select LCD B.L. in  in the menu settings when using the battery pack (p. 217).

Even if you adjust LCD BRT or LCD B.L.
The recorded picture will not be affected.

Pour revenir à FN

Appuyez sur EXIT.

Rétroéclairage de l'écran LCD

La luminosité du rétroéclairage de l'écran LCD peut être ajustée. Sélectionnez LCD B.L. dans  des paramètres du menu lorsque la batterie est utilisée (p. 227).

Lorsque vous réglez LCD BRT ou LCD B.L.
L'image enregistrée n'est pas affectée par ces réglages.

Recording a picture

Adjusting the viewfinder

If you record pictures with the LCD panel closed, check the picture with the viewfinder. Adjust the viewfinder lens to your eyesight so that the images in the viewfinder come into sharp focus.

Lift up the viewfinder and move the viewfinder lens adjustment lever.

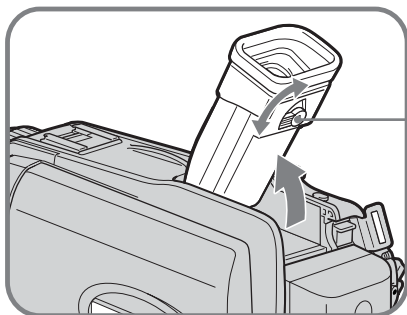

The viewfinder lens adjustment lever/
Bouton de réglage
dioptrique

Viewfinder backlight

You can change the brightness of the backlight. Select VF B.L. in  in the menu settings when using the battery pack (p. 217).

Even if you adjust VF B.L.

The recorded picture will not be affected.

Enregistrement d'une image

Réglage dioptrique

Lorsque vous laissez le panneau LCD fermé, vous pouvez filmer en regardant dans le viseur. Dans ce cas, ajustez la dioptrie à votre vue de sorte que les indicateurs soient nets dans le viseur.

Relevez le viseur et bougez le bouton de réglage dioptrique jusqu'à ce que les indicateurs soient nets.

Rétroéclairage du viseur

La luminosité du rétroéclairage du viseur peut être ajustée. Sélectionnez VF B.L. dans  des paramètres du menu lorsque la batterie est utilisée (p. 227).

Lorsque vous ajustez VF B.L.

L'image enregistrée n'est pas affectée par ce réglage.

Recording a picture

Using the zoom feature

Move the power zoom lever a little for a slower zoom. Move it further for a faster zoom.

Using the zoom sparingly results in better-looking recordings.

W : Wide-angle (subject appears farther away)

T : Telephoto (subject appears closer)

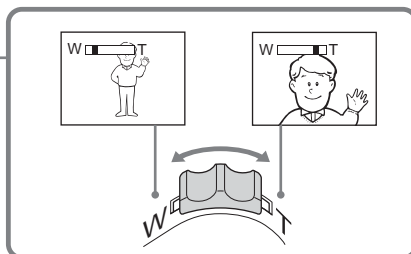
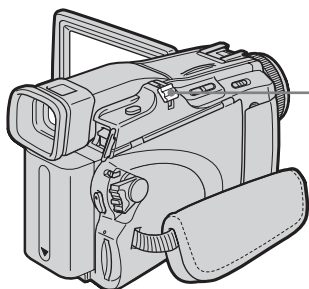

To use zoom greater than 10×

Zoom greater than 10× is performed digitally. Digital zoom can be set to 20× or 120×.

To activate digital zoom, select the digital zoom power in D ZOOM in  in the menu settings (p. 216). The digital zoom is set to OFF as a default setting.

Zooming supérieur à 10×

Un zooming supérieur à 10× s'effectue numériquement. Le zoom numérique peut être réglé sur 20× ou 120×.

Pour activer le zoom numérique, sélectionnez-le dans D ZOOM dans  des paramètres du menu (p. 226). Le zoom numérique a été réglé sur OFF en usine.

The right side of the bar shows the digital zooming zone.

The digital zooming zone appears when you select the digital zoom power in the menu settings./

Le côté à la droite de la barre correspond à la zone de zoom numérique.

La zone de zoom numérique apparaît lorsque vous sélectionnez le zoom numérique dans les paramètres du menu.

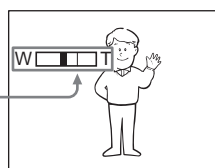

Recording a picture

When you shoot close to a subject

If you cannot get a sharp focus, move the power zoom lever to the "W" side until the focus is sharp. You can shoot a subject that is at least about 80 cm (about 2 5/8 feet) away from the lens surface in the telephoto position, or about 1 cm (about 1/2 inch) away in the wide-angle position.

Note on digital zoom

The picture quality deteriorates as you move the power zoom lever towards the "T" side.

When the POWER switch is set to MEMORY

You cannot use the digital zoom.

Shooting backlit subjects – Back light function

When you shoot a subject with the light source behind the subject or a subject with a light background, use the back light function.

- (1) Set the POWER switch to CAMERA or MEMORY.
- (2) Press BACK LIGHT.
The  indicator appears on the screen.

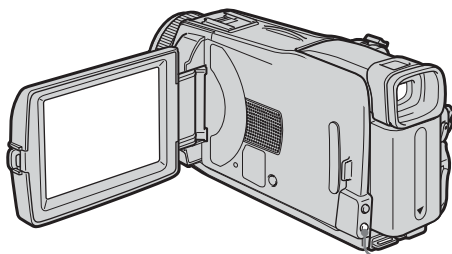

BACK LIGHT

To cancel the back light function

Press BACK LIGHT again.

When shooting backlit subjects

If you press MANUAL or EXPOSURE (p. 76) or SPOT METER (p. 77), the back light function will be cancelled.

Enregistrement d'une image

Lorsque vous filmez un sujet rapproché

Si vous n'obtenez pas une image nette, poussez le bouton de zoom vers « W » jusqu'à ce que l'image soit nette. Vous pouvez filmer un sujet à 80 cm environ de la surface de l'objectif en position téléobjectif ou à 1 cm environ en position grand angle.

Remarque sur le zoom numérique

La qualité de l'image diminue lorsque vous poussez le bouton de zoom vers le côté « T ».

Lorsque le commutateur POWER est en position MEMORY

Le zoom numérique ne peut pas être utilisé.

Prise de vues de sujets à contre-jour – Compensation de contre-jour

Utilisez la fonction de compensation de contre-jour pour filmer un sujet se trouvant devant une source de lumière ou un arrière-plan clair.

- (1) Réglez le commutateur POWER sur CAMERA ou MEMORY.
- (2) Appuyez sur BACK LIGHT.
L'indicateur  apparaît à l'écran.

Pour annuler la compensation de contre-jour

Appuyez de nouveau sur BACK LIGHT.

Pendant la prise de vues d'un sujet à contre-jour

La fonction se désactive si vous appuyez sur MANUAL dans EXPOSURE (p. 76) ou SPOT METER (p. 77).

Recording a picture

Shooting in the dark – NightShot/Super NightShot/ Colour Slow Shutter

Using NightShot

NightShot enables you to shoot a subject in the night or in a dark place.

When recording with NightShot, the picture may be recorded in incorrect or unnatural colours.

- (1) Set the POWER switch to CAMERA or MEMORY.
- (2) Slide NIGHTSHOT to ON.
The  and "NIGHTSHOT" indicators flash on the screen.

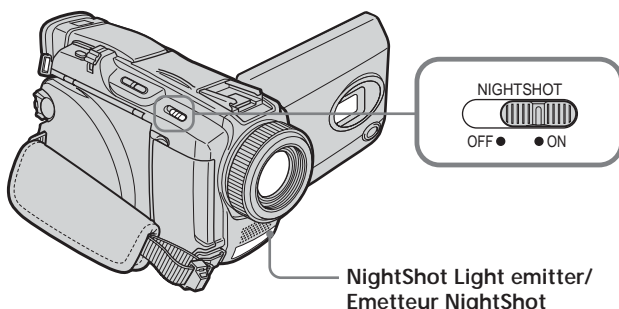



To cancel NightShot

Slide NIGHTSHOT to OFF.

Using Super NightShot

Super NightShot makes subjects more than 16 times brighter than those recorded in NightShot.

- (1) Set the POWER switch to CAMERA.
- (2) Slide NIGHTSHOT to ON.
The  and "NIGHTSHOT" indicators flash on the screen.
- (3) Press FN and select PAGE3.
- (4) Press SUPER NS.
The  indicator lights up on the screen.
- (5) Press EXIT to return to FN.

To cancel Super NightShot

Press SUPER NS again to return to NightShot.

Enregistrement d'une image

Prise de vues dans l'obscurité – NightShot/Super NightShot/ Colour Slow Shutter

Utilisation de NightShot

La fonction NightShot permet de filmer un sujet la nuit ou dans un lieu sombre.

Lorsque vous filmez avec l'éclairage NightShot, les couleurs de l'image peuvent être mauvaises ou artificielles.



- (1) Réglez le commutateur POWER sur CAMERA ou MEMORY.
- (2) Réglez NIGHTSHOT sur ON.
Les indicateurs  et "NIGHTSHOT" clignotent sur l'écran.

Pour désactiver la fonction NightShot

Réglez NIGHTSHOT sur OFF.

Utilisation de Super NightShot

La fonction Super NightShot rend les sujets filmés dans l'obscurité 16 fois plus lumineux que ceux filmés avec NightShot.

- (1) Réglez le commutateur POWER sur CAMERA.
- (2) Réglez NIGHTSHOT sur ON.
Les indicateurs  et "NIGHTSHOT" clignotent sur l'écran.
- (3) Appuyez sur FN et sélectionnez PAGE3.
- (4) Appuyez sur SUPER NS.
L'indicateur  apparaît à l'écran.
- (5) Appuyez sur EXIT pour revenir à FN.

Pour désactiver la fonction Super NightShot

Appuyez de nouveau sur SUPER NS pour revenir à NightShot.

Recording a picture

Using the NightShot Light

The picture will be clearer with the NightShot Light on. To enable the NightShot Light, set N.S. LIGHT in  to ON in the menu settings. (The default setting is ON.)

Using Colour Slow Shutter

Colour Slow Shutter enables you to record colour images in a dim place.

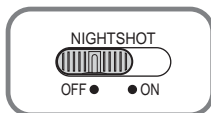

(1) Set the POWER switch to CAMERA.

(2) Slide NIGHTSHOT to OFF.

(3) Press FN and select PAGE3.

(4) Press COLR SLW S.

The  indicator lights up on the screen.

(5) Press EXIT to return to FN.

To cancel Colour Slow Shutter

Press COLR SLW S again to make the  indicator disappear.

Notes

- Do not use NightShot in bright places (e.g. the outdoors in the daytime). This may cause a malfunction.
- If focusing is difficult during recording with NightShot, focus manually.

While using NightShot, you cannot use the following functions:

- White balance
- PROGRAM AE
- Manual exposure
- Flexible Spot Meter

While using Super NightShot or Colour Slow Shutter

The shutter speed is automatically adjusted depending on the brightness. At this time, the motion of the picture may slow down.

Enregistrement d'une image

Utilisation de l'éclairage NightShot

L'image sera plus claire si la fonction NightShot est validée. Pour valider cette fonction, réglez N.S. LIGHT sur ON dans  des paramètres du menu. (Le réglage par défaut est ON.)

Utilisation de Colour Slow Shutter

La fonction Colour Slow Shutter permet d'enregistrer des images couleur dans des lieux sombres avec une obturation lente.

(1) Réglez le commutateur POWER sur CAMERA.

(2) Réglez NIGHTSHOT sur OFF.

(3) Appuyez sur FN et sélectionnez la PAGE3.

(4) Appuyez sur COLR SLW S.

L'indicateur  apparaît à l'écran.

(5) Appuyez sur EXIT pour revenir à FN.

Pour annuler la fonction Colour Slow Shutter

Appuyez de nouveau sur COLR SLW S pour éteindre l'indicateur .

Remarques

- N'utilisez pas la fonction NightShot dans des lieux bien éclairés (par ex. à l'extérieur le jour). Le caméscope fonctionnera mal.
- Si la mise au point est difficile pendant la prise de vues avec NightShot, faites vous-même la mise au point.

Lorsque vous utilisez la fonction NightShot, les fonctions suivantes sont inopérantes :

- Balance des blancs
- PROGRAM AE
- Exposition manuelle
- Spotmètre flexible

Lorsque vous utilisez la fonction Super NightShot ou Colour Slow Shutter

La vitesse d'obturation s'ajuste automatiquement selon la luminosité. A ce moment, le mouvement de l'image animée peut être plus lent.

Recording a picture

While using Super NightShot, you cannot use the following functions:

- White balance
- Fader
- Digital effect
- PROGRAM AE
- Manual exposure
- Flexible Spot Meter

When the POWER switch is set to MEMORY

You cannot use the following functions:

- Super NightShot
- Colour Slow Shutter

NightShot Light

The NightShot Light rays are infrared and so are invisible. The maximum shooting distance using the NightShot Light is about 3 m (10 feet).

While using Colour Slow Shutter, you cannot use the following functions:

- Fader
- Digital effect
- PROGRAM AE
- Manual exposure
- Flexible Spot Meter

In total darkness

Colour Slow Shutter may not work normally.

Enregistrement d'une image

Lorsque vous utilisez la fonction Super NightShot, les fonctions suivantes sont inopérantes :

- Balance des blancs
- Transitions en fondu
- Effet numérique
- PROGRAM AE
- Exposition manuelle
- Spotmètre flexible

Lorsque le commutateur POWER est en position MEMORY

Les fonctions suivantes sont inopérantes :

- Super NightShot
- Colour Slow Shutter

Eclairage NightShot

L'éclairage NightShot émet des rayons infrarouges qui ne sont pas visibles. La portée maximale de l'éclairage NightShot est de 3 m environ.

Lorsque vous utilisez la fonction Colour Slow Shutter, les fonctions suivantes sont inopérantes :

- Transitions en fondu
- Effet numérique
- PROGRAM AE
- Exposition manuelle
- Spotmètre flexible

Dans l'obscurité totale

Colour Slow Shutter ne fonctionne pas normalement.

Checking recordings – End search/Edit search/Rec Review

You can use these buttons to check the recorded picture or shoot so that the transition between the last recorded scene and the next scene you record is smooth.

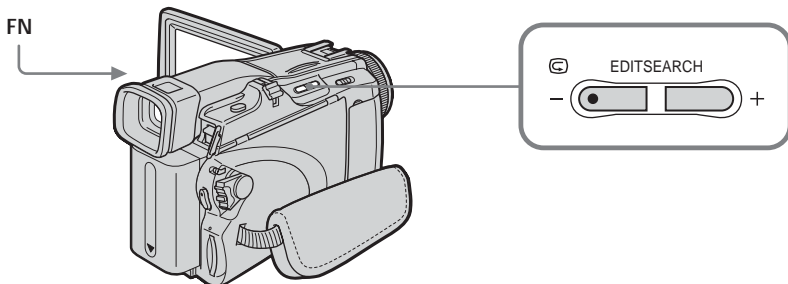

End search

You can go to the end of the recorded section after you record.

- (1) Set the POWER switch to CAMERA.
- (2) Press FN to display PAGE1.
- (3) Press END SCH.

The last five seconds of the recorded section are played back and your camcorder returns to standby.

To return to FN

Press EXIT.

To cancel end search

Press END SCH again.

End search

When you use the cassette without Cassette Memory, end search does not work once you eject the cassette after you have recorded on the tape. If you use a cassette with Cassette Memory, end search works even once you eject the cassette.

If the tape has a blank portion between recorded portions

End search may not work correctly.

Contrôle de l'enregistrement - Recherche de fin d'enregistrement/Recherche de point de montage/Revue d'enregistrement

Vous pouvez utiliser les touches suivantes pour rechercher une image ou une séquence et obtenir une bonne transition entre la dernière séquence enregistrée et la suivante.

Recherche de fin d'enregistrement

Cette fonction permet de localiser la fin de la séquence enregistrée juste après l'enregistrement.

- (1) Réglez le commutateur POWER sur CAMERA.
- (2) Appuyez sur FN pour afficher la PAGE1.
- (3) Appuyez sur END SCH.

Les cinq dernières secondes de la séquence enregistrée sont reproduites puis le caméscope se remet en attente.

Pour revenir à FN

Appuyez sur EXIT.

Pour annuler la recherche de fin d'enregistrement

Appuyez de nouveau sur END SCH.

Recherche de fin d'enregistrement

Si vous utilisez une cassette sans Cassette Memory (puce), cette fonction n'agit pas si vous éjectez la cassette après l'enregistrement. Par contre, si vous utilisez une cassette à avec Cassette Memory, cette fonction agit même après l'éjection de la cassette.

Si la cassette contient un passage vierge entre deux séquences

La recherche de fin d'enregistrement ne fonctionnera pas correctement.

Checking recordings – End search/ Edit search/Rec Review

Edit search

You can search for the next recording start point. You cannot monitor the sound.

- (1) Set the POWER switch to CAMERA.
- (2) Hold down the EDITSEARCH. The recorded portion is played back. Release EDITSEARCH to stop playback. If you press START/STOP, recording begins from the point you released EDITSEARCH.

⏮ -: To go backwards
+ : To go forwards

Rec Review

You can check the last recorded section.

- (1) Set the POWER switch to CAMERA.
- (2) Press the ⏮ – side of EDITSEARCH momentarily. The section you have stopped most recently will be played back for a few seconds, and then your camcorder will return to standby.

Contrôle de l'enregistrement – Recherche de fin d'enregistrement/ Recherche de point de montage/ Revue d'enregistrement

Recherche de point de montage

Cette fonction permet de rechercher le point de départ du prochain enregistrement. Pendant la recherche, vous ne pouvez pas écouter le son.

- (1) Réglez le commutateur POWER sur CAMERA.
- (2) Appuyez en continu sur EDITSEARCH. La séquence enregistrée est lue. Relâchez EDITSEARCH pour arrêter la lecture. Lorsque vous appuyez sur START/STOP, l'enregistrement commence à partir du point où vous avez relâché EDITSEARCH.

⏮ -: Recherche arrière
+ : Recherche avant



Revue d'enregistrement

Cette fonction permet de revoir le dernier passage enregistré.

- (1) Réglez le commutateur POWER sur CAMERA.
- (2) Appuyez un instant sur le côté ⏮ – de la touche EDITSEARCH. Les dernières secondes du passage sur lequel vous vous êtes arrêté en dernier sont reproduites, puis le caméscope se remet en attente.



Playing back tape

You can monitor the recorded tape on the LCD screen. If you close the LCD panel, you can monitor the playback picture in the viewfinder. You can also control playback using the Remote Commander supplied with your camcorder.

- (1) Set the POWER switch to VCR while pressing the small green button.
- (2) Press OPEN to open the LCD panel.
- (3) Press  to rewind the tape.
- (4) Press  to start playback.
- (5) Adjust the volume following the steps below.
 - ① Press FN to display PAGE1.
 - ② Press VOL. The screen to adjust volume appears.
 - ③ Press - (to turn down the volume)/+ (to turn up the volume).
 - ④ Press  OK to return to PAGE1.

Lecture d'une cassette

Vous pouvez revoir la cassette enregistrée sur l'écran LCD. Si vous fermez le panneau LCD vous pourrez la revoir dans le viseur. Pour les différentes opérations de lecture, vous pouvez utiliser la télécommande fournie avec le caméscope.

- (1) Réglez le commutateur POWER sur VCR tout en appuyant sur le petit bouton vert.
- (2) Appuyez sur OPEN pour ouvrir le panneau LCD.
- (3) Appuyez sur  pour rembobiner la bande.
- (4) Appuyez sur  pour commencer la lecture.
- (5) Réglez le volume de la façon suivante.
 - ① Appuyez sur FN pour afficher la PAGE1.
 - ② Appuyez sur VOL. L'écran de réglage du volume apparaît.
 - ③ Appuyez sur - pour réduire le volume et sur + pour l'augmenter.
 - ④ Appuyez sur  OK pour revenir à la PAGE1.

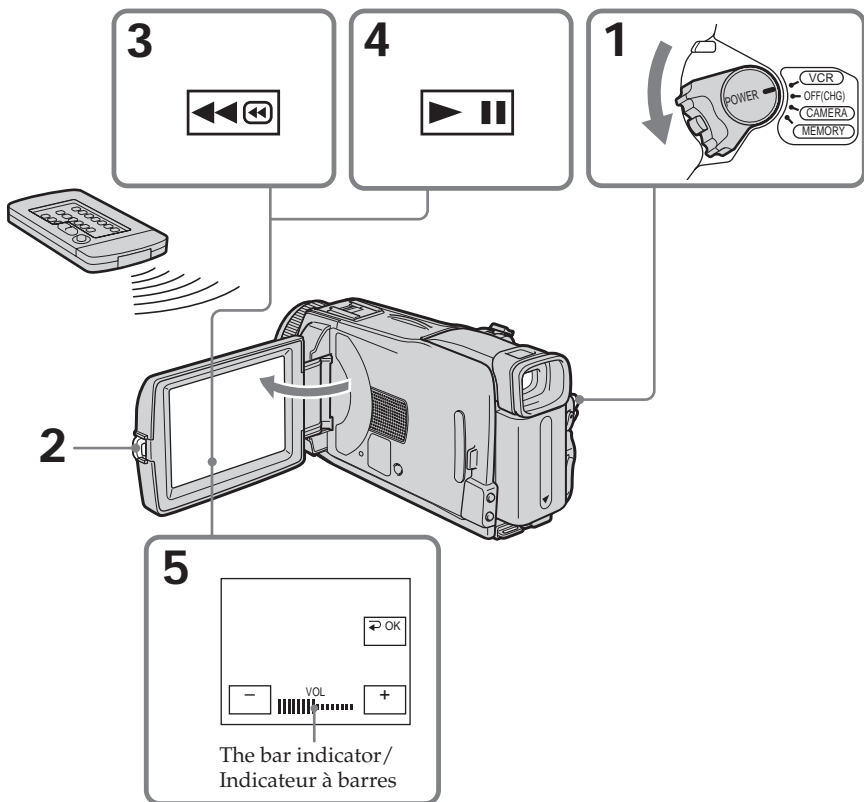

Playing back tape

To return to FN

Press EXIT.

To cancel playback

Press .

To rewind the tape

Press  during playback stop.

To fastforward the tape

Press  during playback stop.

To view a still image (playback pause)

Press  during playback. To resume playback, press  again.

If you leave the power on for a long time

Your camcorder gets warm. This is not a malfunction.

To display the screen indicators - Display function

Press DISPLAY/BATTERY INFO on your camcorder or DISPLAY on the Remote Commander supplied with your camcorder. The indicators disappear from the screen. To make the indicators appear, press DISPLAY/BATTERY INFO or DISPLAY on the Remote Commander again.

Lecture d'une cassette

Pour revenir à FN

Appuyez sur EXIT.

Pour annuler la lecture

Appuyez sur .



Pour rembobiner la bande

Appuyez sur  en mode d'arrêt.

Pour avancer rapidement la bande

Appuyez sur  en mode d'arrêt.

Pour faire un arrêt sur image (pause de la lecture)

Appuyez sur  pendant la lecture. Pour poursuivre la lecture, appuyez une nouvelle fois sur .

Si vous laissez le caméscope longtemps allumé

Il devient chaud. C'est normal.

Affichage des indicateurs sur l'écran - Fonction d'affichage

Appuyez sur DISPLAY/BATTERY INFO sur le caméscope ou sur DISPLAY sur la télécommande fournie avec le caméscope. Les indicateurs disparaissent de l'écran. Pour faire réapparaître les indicateurs, appuyez de nouveau sur DISPLAY/BATTERY INFO ou sur DISPLAY sur la télécommande.

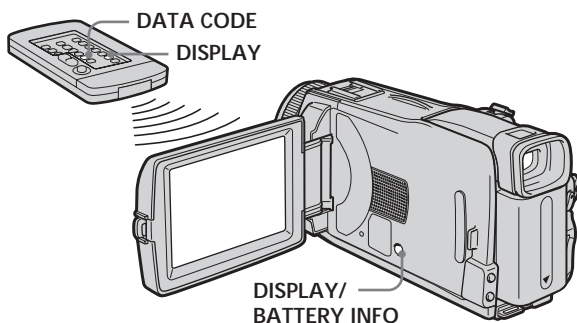

Note

Even if you press DISPLAY on the Remote Commander with the POWER switch set to OFF (CHG), the BATTERY INFO indicator is not displayed.

Remarque

L'indicateur BATTERY INFO n'apparaît pas si vous appuyez sur DISPLAY de la télécommande lorsque le commutateur POWER est réglé sur OFF (CHG).

Playing back tape

About date/time and various settings

Your camcorder automatically records not only images on the tape but also the recording data (date/time or various settings when recorded) (**Data code**).

Follow the steps below to display the data code using the touch panel or the Remote Commander.

Using the touch panel

- (1) Set the POWER switch to VCR, then play back the tape.
- (2) During playback, press FN and select PAGE2.
- (3) Press DATA CODE.
- (4) Select CAM DATA or DATE DATA, then press \rightarrow OK.
- (5) Press EXIT.

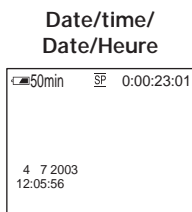

- [a] Tape counter
- [b] SteadyShot off
- [c] Exposure
- [d] White balance
- [e] Gain
- [f] Shutter speed
- [g] Aperture value

Using the Remote Commander

Press DATA CODE on the Remote Commander during playback.

The display changes as follows:
date/time \rightarrow various settings (SteadyShot off, exposure, white balance, gain, shutter speed, aperture value) \rightarrow (no indicator)

Lecture d'une cassette

A propos de la date/heure et des divers réglages

Le caméscope enregistre non seulement des images sur la cassette mais aussi d'autres données concernant l'enregistrement (date/heure ou divers réglages valides lors de l'enregistrement) (**Code de données**).

Pour afficher le code de données à l'aide de l'écran tactile ou de la télécommande, effectuez les opérations suivantes.

Utilisation de l'écran tactile

- (1) Réglez le commutateur POWER sur VCR, puis reproduisez la cassette.
- (2) Pendant la lecture, appuyez sur FN et sélectionnez PAGE2.
- (3) Appuyez sur DATA CODE.
- (4) Sélectionnez CAM DATA ou DATE DATA, puis appuyez sur \rightarrow OK.
- (5) Appuyez sur EXIT.

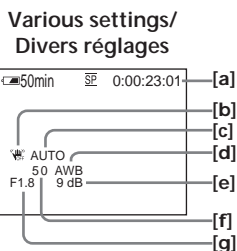

- [a] Compteur de bande
- [b] Stabilisateur débrayé
- [c] Exposition
- [d] Balance des blancs
- [e] Gain
- [f] Vitesse d'obturation
- [g] Indice du diaphragme

Utilisation de la télécommande

Appuyez sur DATA CODE de la télécommande pendant la lecture.

L'affichage change de la façon suivante :
date/heure \rightarrow divers réglages (stabilisateur débrayé, exposition, balance des blancs, gain, vitesse d'obturation, indice du diaphragme) \rightarrow (pas d'indicateur)

Playing back tape

Various settings

Various settings shows your camcorder's recording information at the time of recording. During tape recording standby, the various settings will not be displayed.

When you use data code, bars (-- -- --) appear if:

- A blank portion of the tape is being played back.
- The tape is unreadable due to tape damage or noise.
- The tape was recorded by a camcorder without the date and time set.

Data code

When you connect your camcorder to a TV, the data code also appears on the TV screen.

Various playback modes

To operate video control buttons, set the POWER switch to VCR.



Using the touch panel

- (1) Press FN and select PAGE3.
- (2) Press V SPD PLAY to display video control buttons.



To change the playback direction

Press  during playback to reverse the playback direction.¹⁾



To locate a scene while monitoring the picture (picture search)

Keep pressing  or  during playback. To resume normal playback, release the button.

To monitor the high-speed picture while fastforwarding or rewinding the tape (skip scan)

Keep pressing  while fastforwarding or  while rewinding the tape. To resume fastforwarding or rewinding, release the button.

To view the picture at slow speed (slow playback)

Press  during playback. For slow playback in the reverse direction, press , then press .

Lecture d'une cassette

Divers réglages

Les divers réglages sont les réglages du caméscope valides au moment de l'enregistrement. Pendant l'enregistrement proprement dit ils n'apparaissent pas.

Lorsque vous utilisez le code de données, des tirets (-- -- --) apparaissent si :

- Un passage vierge de la cassette est reproduit.
- La cassette ne peut pas être lue parce qu'elle est parasitée ou endommagée.
- La cassette a été enregistrée avec un caméscope sur lequel la date et l'heure n'avaient pas été réglées.

Code de données

Lorsque vous raccordez votre caméscope à un téléviseur, le code de données apparaît sur l'écran du téléviseur.

Divers modes de lecture

Pour utiliser les touches de commande vidéo, réglez le commutateur POWER sur VCR.



Utilisation de l'écran tactile

- (1) Appuyez sur FN et sélectionnez la PAGE3.
- (2) Appuyez sur V SPD PLAY pour afficher les touches de commande vidéo.



Pour changer le sens de la lecture

Appuyez sur  pendant la lecture pour inverser le sens de la lecture.¹⁾



Pour localiser une scène en regardant l'image (recherche visuelle)

Appuyez sur  ou  pendant la lecture et maintenez la pression. Pour revenir à la lecture normale, relâchez la touche.

Pour contrôler l'image pendant l'avance rapide ou le rembobinage (recherche rapide)



Appuyez et maintenez la pression sur  pendant l'avance ou sur  pendant le rembobinage. Pour revenir à l'avance rapide ou au rembobinage, relâchez la touche.

Pour regarder l'image au ralenti (lecture au ralenti)

Appuyez sur  pendant la lecture. Pour la lecture au ralenti en sens inverse, appuyez sur , puis sur .

Playing back tape

To view the picture at double speed



Press  during playback. For double speed playback in the reverse direction, press , then press .

To view the picture frame-by-frame

Press  during playback pause.²⁾ For frame-by-frame playback in the reverse direction, press .

To search the last scene recorded (END SEARCH)

Press END SCH on PAGE1 during stop. The last five seconds of the recorded section are played back then your camcorder stops.









¹⁾ Press  to pause playback. Press  to resume normal playback.

²⁾ Press  to resume normal playback.









Video control buttons

Marks on your camcorder are different from those on the Remote Commander supplied with your camcorder.

On your camcorder:

-  To play back or pause the tape
-  To stop the tape
-  To rewind the tape
-  To fastforward the tape
-  To play back the tape slowly
-  To forward one frame at a time
-  To rewind one frame at a time
-  To play back the tape at double speed

On the Remote Commander:



-  To play back the tape
-  To pause the tape
-  To stop the tape
-  To rewind the tape
-  To fastforward the tape
-  To play back the tape slowly
-  To forward one frame at a time
-  To rewind one frame at a time
-  To play back the tape at double speed

In the various playback modes



- Sound is muted.
- The previous picture may remain as a mosaic image during playback.

Lecture d'une cassette

Pour regarder les images à double vitesse



Appuyez sur  pendant la lecture. Pour la lecture à double vitesse en sens inverse, appuyez sur , puis sur .

Pour regarder les images une à une

Appuyez sur  pendant la pause de la lecture.²⁾ Pour la lecture image par image en sens inverse, appuyez sur .

Pour localiser la dernière séquence enregistrée (END SEARCH)

Appuyez sur END SCH sur la PAGE1 pendant l'arrêt. Les cinq dernières secondes de la séquence enregistrée sont reproduites puis le caméscope s'arrête.









¹⁾ Appuyez sur  pour suspendre la lecture. Appuyez sur  pour reprendre la lecture normale.

²⁾ Appuyez sur  pour reprendre la lecture normale.









Touches de commande vidéo

Les indications sur le caméscope sont différentes de celles de la télécommande fournie avec le caméscope.

Sur le caméscope :

-  Lecture ou pause de la lecture
-  Arrêt de la lecture
-  Rembobinage de la bande
-  Avance rapide de la bande
-  Lecture au ralenti
-  Recherche avant image par image
-  Recherche arrière image par image
-  Lecture à double vitesse

Sur la télécommande :

-  Lecture de la cassette
-  Pause de la lecture
-  Arrêt de la lecture
-  Rembobinage de la bande
-  Avance rapide de la bande
-  Lecture au ralenti
-  Recherche avant image par image
-  Recherche arrière image par image
-  Lecture à double vitesse

Dans tous ces modes de lecture

- Le son est coupé.
- L'image précédente peut apparaître en mosaïque pendant la lecture.

Playing back tape

When playback pause lasts for five minutes

Your camcorder automatically enters the stop mode. To resume playback, press .

When you play back the tape in reverse

Horizontal noise may appear at the centre, or the top and bottom of the screen. This is not a malfunction.

Slow playback

Slow playback can be performed smoothly on your camcorder. However, this function does not work for an output signal from the  DV Interface.

Lecture d'une cassette

Si la pause de lecture dure plus de cinq minutes

Le caméscope s'arrête automatiquement. Pour poursuivre la lecture, appuyez sur .

Lors de la lecture d'une cassette en sens inverse

Des bandes horizontales peuvent apparaître au centre et dans les parties supérieure et inférieure de l'écran. C'est normal.

Lecture au ralenti

La lecture au ralenti s'effectue en douceur sur ce caméscope. Toutefois elle n'est pas possible pour les signaux transmis par l'interface  DV.

Viewing a recording on TV

Connect your camcorder to a TV with the A/V connecting cable supplied with your camcorder to watch the playback pictures on the TV screen. You can operate the playback control buttons in the same way as when you view playback pictures on the LCD screen.

When viewing the playback picture on the TV screen, we recommend that you power your camcorder from a wall socket using the AC Adaptor. Refer to the operating instructions of your TV.

Open the jack cover. Connect your camcorder to the TV with the A/V connecting cable. Then set the TV/VCR selector on the TV to VCR to be able to view images from your camcorder.

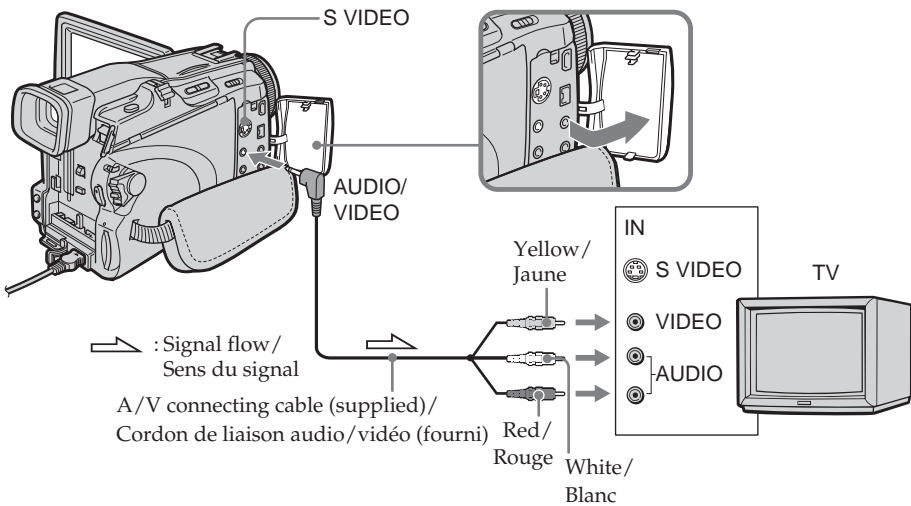

If your TV is already connected to the VCR

Connect your camcorder to the LINE IN input on the VCR with the A/V connecting cable supplied with your camcorder. Set the input selector on the VCR to LINE.

Visionnage d'un enregistrement sur un téléviseur

Raccordez votre caméscope à un téléviseur avec le cordon de liaison audio/vidéo fourni avec le caméscope pour regarder vos films sur l'écran d'un téléviseur. Pour ce faire, vous utiliserez les mêmes touches de commande vidéo que pour le visionnage sur l'écran LCD du caméscope. Il est conseillé de raccorder l'adaptateur secteur pour alimenter le caméscope par une prise secteur lorsque vous regardez vos films sur un téléviseur. Consultez le mode d'emploi du téléviseur pour le détail.

Ouvrez le cache-prises et raccordez le caméscope au téléviseur à l'aide du cordon de liaison audio/vidéo. Réglez ensuite le sélecteur Téléviseur / Magnéscope du téléviseur ou du magnéscope sur Magnéscope pour voir les images du caméscope.

Si votre téléviseur est déjà raccordé à un magnéscope

Raccordez le caméscope à l'entrée LINE IN du magnéscope en utilisant le cordon de liaison audio/vidéo fourni avec le caméscope. Réglez le sélecteur d'entrée du magnéscope sur LINE.

Viewing a recording on TV

If your TV or VCR is a monaural type

Connect the yellow plug of the A/V connecting cable to the video input jack and the white or the red plug to the audio input jack on the VCR or the TV.

If you connect the white plug, the sound is L (left) signal. If you connect the red plug, the sound is R (right) signal.

If the device you want to connect to has an S video jack

- Pictures can be reproduced more faithfully by using an S video cable (optional). With this connection, you do not need to connect the yellow (video) plug of the A/V connecting cable.

Connect the S video cable (optional) to the S video jacks on both your camcorder and the device you want to connect to.

This connection produces higher quality DV format pictures.

- There is no sound output when connecting only with an S video cable (optional).

To display the screen indicators on TV

Set DISPLAY to V-OUT/LCD in  in the menu settings (p. 223). To make the screen indicators disappear, press DISPLAY/BATTERY INFO on your camcorder.

Visionnage d'un enregistrement sur un téléviseur

Si votre téléviseur ou magnétoscope est monophonique

Raccordez la fiche jaune du cordon de liaison audio/vidéo à la prise d'entrée vidéo et la fiche blanche ou la fiche rouge à la prise d'entrée audio du magnétoscope ou du téléviseur.

Si vous raccordez la fiche blanche, vous entendrez le son du canal gauche (L). Si vous raccordez la fiche rouge, vous entendrez le son du canal droit (R).

Si l'appareil à raccorder est muni d'une prise S-vidéo

- Reliez cette prise à celle du caméscope à l'aide d'un câble S-vidéo (en option) pour obtenir des images de plus grande qualité. Avec cette liaison, vous n'avez pas besoin de brancher la fiche jaune (vidéo) du cordon de liaison audio/vidéo.

Raccordez le câble S-vidéo (en option) aux prises S-vidéo du caméscope et de l'appareil qui doit être raccordé.

Cette liaison permet d'obtenir des images au format DV de très grande qualité.

- Si vous ne raccordez que le câble S-vidéo (en option) aucun son ne sera fourni.

Pour afficher les indicateurs sur le téléviseur

Réglez DISPLAY sur V-OUT/LCD dans  des paramètres du menu (p. 233). Pour éteindre les indicateurs, appuyez sur DISPLAY/BATTERY INFO sur le caméscope.

Recording still images on “Memory Stick” during tape recording standby or tape recording

During tape recording standby

The POWER switch should be set to **CAMERA**.

- (1) Keep pressing PHOTO lightly until a still image appears. The CAPTURE indicator appears. Recording does not start yet. To change the still image, release PHOTO, select a still image again, then press and hold PHOTO lightly.
- (2) Press PHOTO deeply.
Recording is complete when the bar scroll indicator disappears.
The image displayed on the screen when you pressed PHOTO deeply will be recorded on the “Memory Stick.”

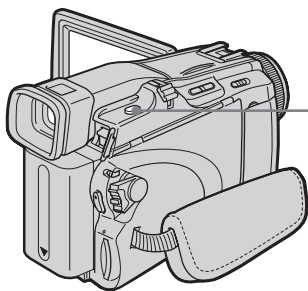

Enregistrement d'images fixes sur un « Memory Stick » pendant l'attente d'enregistrement ou l'enregistrement sur cassette

Pendant l'attente d'enregistrement

Le commutateur POWER doit être en position **CAMERA**.

- (1) Maintenez la pression sur PHOTO jusqu'à ce qu'une image apparaisse. L'indicateur CAPTURE apparaît. L'enregistrement ne commence pas encore à ce moment. Pour changer d'image, relâchez PHOTO, sélectionnez une autre image, appuyez légèrement sur PHOTO et maintenez la pression.
- (2) Appuyez à fond sur PHOTO.
L'enregistrement est terminé lorsque l'indicateur à barres disparaît.
L'image affichée s'enregistre sur le « Memory Stick » lorsque vous appuyez à fond sur PHOTO.

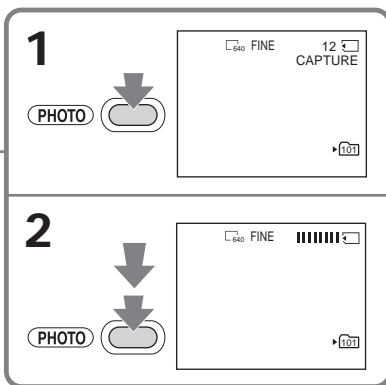

During tape recording

The POWER switch should be set to **CAMERA**.

- Press PHOTO deeply.
The image displayed on the screen when you pressed PHOTO deeply will be recorded on the “Memory Stick.”
Recording on the “Memory Stick” is complete when the bar scroll indicator disappears.

Pendant l'enregistrement sur la cassette

Le commutateur POWER doit être en position **CAMERA**.

- Appuyez à fond sur PHOTO.
L'image affichée s'enregistre sur le « Memory Stick » lorsque vous appuyez à fond sur PHOTO. L'enregistrement sur le « Memory Stick » est terminé lorsque l'indicateur à barres disparaît.

Recording still images on "Memory Stick" during tape recording standby or tape recording

Note

You cannot record still images on the "Memory Stick" during following operations (The  indicator flashes):

- End search
- Wide mode
- During fading in with BOUNCE
- MEMORY MIX

"Memory Stick"

See page 126 for details.

Still images

- The image size will be 640 × 480.
- If the POWER switch is set to CAMERA, image quality cannot be changed. Images will be recorded with image quality as set when the POWER switch is set to MEMORY.
- When recording with higher image quality, use of Memory Photo recording is recommended (p. 135).

During and after recording still images on the "Memory Stick"

Your camcorder continues recording on the tape.

When you press PHOTO on the Remote Commander

Your camcorder immediately records the image that is on the screen when you press the button.

To record still images on the "Memory Stick" during tape recording

You cannot check an image on the screen by pressing PHOTO lightly. The image when you press PHOTO deeply will be recorded on the "Memory Stick."

Title

You cannot record the titles.

Self-timer recording

During recording standby, you can record still images on the "Memory Stick" with the self-timer. See page 61 for details.

Enregistrement d'images fixes sur un « Memory Stick » pendant l'attente d'enregistrement ou l'enregistrement sur cassette

Remarque

Il n'est pas possible d'enregistrer d'images fixes sur le « Memory Stick » lorsque les fonctions suivantes sont utilisées (L'indicateur  clignote.) :

- Recherche de fin d'enregistrement
- Mode Grand écran
- Pendant un fondu avec BOUNCE
- MEMORY MIX

« Memory Stick »

Voir page 126 pour le détail.

Images fixes

- La taille des images est 640 × 480.
- Lorsque le commutateur POWER est en position CAMERA, la qualité de l'image ne peut pas être changée. Les images sont enregistrées dans la qualité spécifiée lorsque le commutateur POWER a été réglé sur MEMORY.
- Il est conseillé d'enregistrer les photos sur un « Memory Stick » lorsqu'une qualité d'image élevée est sélectionnée (p. 135).

Pendant et après l'enregistrement d'images fixes sur le « Memory Stick »

L'enregistrement continue sur la cassette.

Lorsque vous appuyez sur PHOTO de la télécommande

L'image qui apparaît à l'écran au moment où vous appuyez sur cette touche est immédiatement enregistrée.

Lorsque vous enregistrez une image fixe sur le « Memory Stick » pendant l'enregistrement sur la cassette

Il n'est pas possible de vérifier l'image au préalable en appuyant légèrement sur PHOTO. L'image affichée au moment où vous appuyez à fond sur PHOTO est enregistrée sur le « Memory Stick ».

Titres

Il n'est pas possible d'enregistrer les titres.

Enregistrement avec le retardateur

Pendant l'attente d'enregistrement, vous pouvez enregistrer des images fixes sur le « Memory Stick » avec le retardateur. Voir page 61 pour le détail.

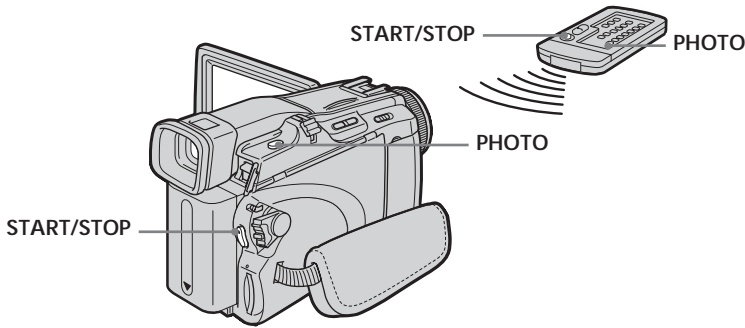

Recording on the tape

The POWER switch should be set to **CAMERA**.
Operate by touching the panel.

- (1) During standby, press FN and select PAGE2.
- (2) Press SELFTIMER.
The  (self-timer) indicator appears on the screen.
- (3) Press EXIT to return to FN.
- (4) Press START/STOP.
The self-timer starts counting down from about 10 while beeping. In the last two seconds of the countdown, the beep gets faster, then recording starts automatically.

Recording still images on the "Memory Stick" during recording standby

The POWER switch should be set to **CAMERA**.
Operate by touching the panel.

- (1) Follow the step 1 to 3 in "Recording on the tape."
- (2) Press PHOTO deeply.
The self-timer starts counting down from about 10 while beeping. In the last two seconds of the countdown, the beep gets faster, then the recording starts automatically.

Enregistrement sur la cassette

Le commutateur POWER doit être en position **CAMERA**.
Utilisez les touches de l'écran tactile.

- (1) Pendant l'attente, appuyez sur FN et sélectionnez la PAGE2.
- (2) Appuyez sur SELFTIMER.
L'indicateur  (retardateur) apparaît sur l'écran.
- (3) Appuyez sur EXIT pour revenir à FN.
- (4) Appuyez sur START/STOP.
La minuterie du retardateur se met en marche à compter de 10 et pendant ce temps des bips sont audibles. Les deux dernières secondes, les bips deviennent plus rapides, puis l'enregistrement commence.

Enregistrement d'images fixes sur le « Memory Stick » pendant l'attente d'enregistrement

Le commutateur POWER doit être en position **CAMERA**.
Utilisez les touches de l'écran tactile.

- (1) Effectuez les étapes 1 à 3 de « Enregistrement sur la cassette ».
- (2) Appuyez à fond sur PHOTO.
La minuterie du retardateur se met en marche à compter de 10 et pendant ce temps des bips sont audibles. Les deux dernières secondes, les bips deviennent plus rapides, puis l'enregistrement commence.

Self-timer recording

To stop the countdown for recording on the tape

Press START/STOP. To restart the countdown, press START/STOP again.

To cancel the self-timer

With your camcorder during standby, press SELFTIMER and the ⌚ (self-timer) indicator disappears from the screen. You cannot cancel the self-timer using the Remote Commander.

Notes

- The self-timer recording is automatically cancelled when self-timer recording is finished.
- You can record using the self-timer only during recording standby.

When the POWER switch is set to MEMORY

You can also record still images onto the "Memory Stick" with the self-timer (p. 149).

Enregistrement avec le retardateur

Pour arrêter le compte à rebours lors de l'enregistrement sur la cassette

Appuyez sur START/STOP. Pour remettre en marche le compte à rebours, appuyez une nouvelle fois sur START/STOP.

Pour annuler le retardateur

Lorsque le caméscope est en attente, appuyez sur SELFTIMER de sorte que l'indicateur ⌚ (retardateur) disparaisse de l'écran. Le retardateur ne peut pas être annulé par la télécommande.

Remarques

- Le mode d'enregistrement avec le retardateur se désactive lorsque l'enregistrement est terminé.
- Vous ne pouvez utiliser le retardateur que pendant l'attente d'enregistrement.

Lorsque le commutateur POWER est en position MEMORY

Vous pouvez enregistrer des images fixes sur le « Memory Stick » avec le retardateur (p. 149).

Adjusting the white balance manually

Normally white balance is automatically adjusted.

The POWER switch should be set to **CAMERA** or **MEMORY**.
Operate by touching the panel.

- (1) Press FN to display PAGE1.
- (2) Press MENU to display the menu.
- (3) Select WHT BAL in **[WHT]**, then press EXEC (p. 215).

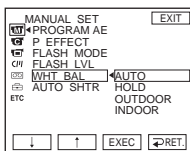

- (4) Select a desired mode, then press EXEC.

HOLD:

When recording a single-coloured subject or background

OUTDOOR (☀):

- When recording a sunset/sunrise, just after sunset, just before sunrise, neon signs, or fireworks
- Under a colour matching fluorescent lamp

INDOOR (💡):

- When lighting conditions change quickly
- In too bright places such as photography studios
- Under sodium lamps or mercury lamps

To return to FN

Press EXIT.

To return to the automatic white balance

Set WHT BAL to AUTO in the menu settings.

Réglage manuel de la balance des blancs

Normalement la balance des blancs se règle automatiquement.

Le commutateur POWER doit être en position **CAMERA** ou **MEMORY**.
Utilisez les touches de l'écran tactile.

- (1) Appuyez sur FN pour afficher la PAGE1.
- (2) Appuyez sur MENU pour afficher le menu.
- (3) Sélectionnez WHT BAL dans **[WHT]**, puis appuyez sur EXEC (p. 225).

- (4) Sélectionnez un mode, puis appuyez sur EXEC.

HOLD :

Prise de vues d'un sujet ou d'une surface monochrome

OUTDOOR (☀) :

- Prise de vues d'enseignes lumineuses, de feux d'artifices, d'un coucher/lever du soleil, juste après le coucher ou le lever du soleil
- Prise de vues sous une lampe fluorescente

INDOOR (💡) :

- Prise de vues sous un éclairage changeant rapidement
- Prise de vues sous un éclairage trop lumineux comme dans un studio photographique
- Prise de vues sous un éclairage au sodium ou au mercure

Pour revenir à FN

Appuyez sur EXIT.

Pour revenir au réglage automatique de la balance des blancs

Réglez WHT BAL sur AUTO dans les paramètres du menu.

Adjusting the white balance manually

If the picture is being taken in a studio lit by TV lighting

We recommend that you record in the INDOOR mode.

When you record under fluorescent lighting

Select AUTO or HOLD.

Your camcorder may not adjust the white balance correctly in the INDOOR mode.

In the AUTO mode

Point your camcorder at the white subject for about 10 seconds after setting the POWER switch to CAMERA to get better adjustment when:

- You remove the battery pack for replacement.
- You bring your camcorder from indoors to outdoors holding the exposure, or vice versa.

In the HOLD mode

Set WHT BAL to AUTO and reset to HOLD after few seconds when:

- You change the mode of PROGRAM AE.
- You bring your camcorder from indoors to outdoors, or vice versa.

Réglage manuel de la balance des blancs

Lors de la prise de vues dans une pièce éclairée par la lumière d'un téléviseur

Il est conseillé d'utiliser le mode INDOOR.

Lors de la prise de vues sous un éclairage fluorescent

Sélectionnez AUTO ou HOLD.

La balance des blancs ne se réglera peut-être pas correctement si vous utilisez le mode INDOOR.

En mode AUTO

Dirigez le caméscope vers une surface blanche pendant 10 secondes environ après avoir mis le commutateur POWER sur CAMERA pour obtenir une meilleure balance des blancs lorsque :

- Vous avez détaché la batterie du caméscope.
- Vous avez apporté votre caméscope de l'intérieur à l'extérieur d'un bâtiment ou vice versa sans changer l'exposition.

En mode HOLD

Réglez WHT BAL sur AUTO et revenez à HOLD quelques secondes plus tard si :

- Vous avez changé le mode PROGRAM AE.
- Vous avez apporté votre caméscope de l'intérieur à l'extérieur d'un bâtiment ou vice versa.

Using the wide mode

If you move the power zoom lever to “W” side, you can record with a wider angles than normal tape recording.

You can record a 16:9 wide picture to watch on the 16:9 wide-screen TV (16:9WIDE).

Black bands appear on the screen during recording in the 16:9WIDE mode [a]. The picture during playing back in the 4:3 mode on a wide-screen TV [b] or a normal TV [c]* are compressed in the widthwise direction. If you set the screen mode of the wide-screen TV to the full mode, you can watch pictures of normal images [d].

* The picture played back in the wide mode on a normal TV appears the same as the picture played back in the wide mode on your camcorder [a].

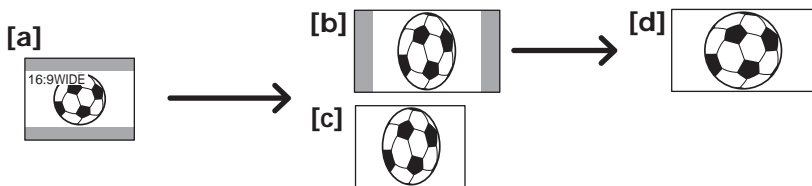

The POWER switch should be set to **CAMERA**.

Operate by touching the panel.

- (1) During recording standby, press FN to display PAGE1.
- (2) Press MENU to display the menu.
- (3) Select 16:9WIDE in , then press EXEC (p. 216).
- (4) Select ON, then press EXEC.

Utilisation du mode grand écran

Si vous poussez le bouton de zoom vers le côté « W », vous pourrez filmer sous un plus grand angle de vue.

Vous pouvez enregistrer en format 16:9 pour regarder vos films sur un téléviseur grand écran (16:9WIDE).

Des bandes noires apparaîtront à l'écran pendant l'enregistrement en mode 16:9WIDE [a]. L'image sera comprimée horizontalement pendant la lecture en mode 4:3 sur un téléviseur grand-écran [b] ou sur un téléviseur normal [c]*. Si vous sélectionnez le mode grand écran sur un téléviseur grand écran, l'image sera normale [d].

* L'image affichée en mode grand écran sur un téléviseur normal a le même aspect que l'image affichée sur le caméscope en mode grand écran [a].

Le commutateur POWER doit être en position **CAMERA**.

Utilisez les touches de l'écran tactile.

- (1) Pendant l'attente d'enregistrement, appuyez sur FN pour afficher la PAGE1.
- (2) Appuyez sur MENU pour afficher le menu.
- (3) Sélectionnez 16:9WIDE dans , puis appuyez sur EXEC (p. 226).
- (4) Sélectionnez ON, puis appuyez sur EXEC.

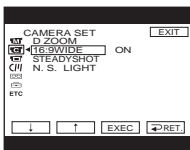

To return to FN

Press EXIT.

To cancel the wide mode

Set 16:9WIDE to OFF in the menu settings.

Pour revenir à FN

Appuyez sur EXIT.

Pour annuler le mode grand écran

Réglez 16:9WIDE sur OFF dans les paramètres du menu.

Using the wide mode

Notes

- In the wide mode, you cannot operate the following functions:
 - Recording still images on the “Memory Stick” during tape recording or tape recording standby
 - BOUNCE
 - OLD MOVIE
- Pictures recorded on the tape in wide mode cannot be returned to normal size.

Utilisation du mode grand écran

Remarques

- Dans le mode grand écran, vous ne pouvez pas sélectionner les fonctions suivantes :
 - Enregistrement d’images fixes sur un « Memory Stick » pendant l’enregistrement ou l’attente d’enregistrement sur cassette
 - BOUNCE
 - OLD MOVIE
- La taille normale des images enregistrées sur la cassette en mode grand écran ne peut pas être rétablie.



















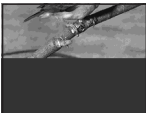

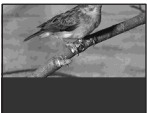

Using the fader function

You can fade in or out to give your recording a professional appearance.

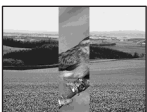
Transitions en fondu

Vous pouvez faire des entrées ou sorties en fondu pour donner un aspect professionnel à vos films.

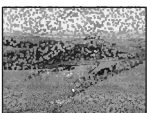
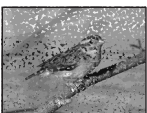
[a] STBY REC

NORM. FADER (normal)				
MOSC. FADER (mosaic)/ (mosaïque)				
BOUNCE ^{1) 2)}				
OVERLAP ²⁾				
WIPE ²⁾				
DOT ²⁾				

[b] STBY REC

MONOTONE

When fading in, the picture gradually changes from black-and-white to colour.

When fading out, the picture gradually changes from colour to black-and-white.

¹⁾ You can use BOUNCE when D ZOOM in  is set to OFF in the menu settings.

²⁾ You can fade in only.

MONOTONE

Pendant l'entrée en fondu, l'image en blanc et noir apparaît lentement en couleur.

Pendant la sortie en fondu, l'image en couleur apparaît lentement en blanc et noir.

¹⁾ Vous pouvez utiliser la fonction BOUNCE lorsque D ZOOM est réglé sur OFF dans  des paramètres du menu.

²⁾ Entrée en fondu seulement.

Using the fader function

The POWER switch should be set to

CAMERA.

Operate by touching the panel.

(1) When fading in [a]

Press FN to display PAGE1 during recording standby.

When fading out [b]

Press FN to display PAGE1 during recording.

(2) Press FADER. The screen to select the fader mode appears.

(3) Press a desired mode.

(4) Press **OK** to return to PAGE1.

(5) Press EXIT to return to FN.

The fader indicator you selected flashes.

(6) Press START/STOP.

After the fade in/out is carried out, your camcorder automatically returns to the normal mode.

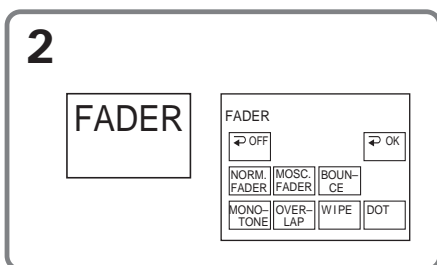

Transitions en fondu

Le commutateur POWER doit être en position

CAMERA.

Utilisez les touches de l'écran tactile.

(1) Pendant l'entrée en fondu [a]

Appuyez sur FN pour afficher la PAGE1 pendant l'attente d'enregistrement.

Pendant la sortie en fondu [b]

Appuyez sur FN pour afficher la PAGE1 pendant l'enregistrement.

(2) Appuyez sur FADER. L'écran de sélection de transition apparaît.

(3) Appuyez sur un mode.

(4) Appuyez sur **OK** pour revenir à la PAGE1.

(5) Appuyez sur EXIT pour revenir à FN.

L'indicateur du fondu sélectionné clignote.

(6) Appuyez sur START/STOP.

Après la transition en fondu, le caméscope revient automatiquement au mode normal.

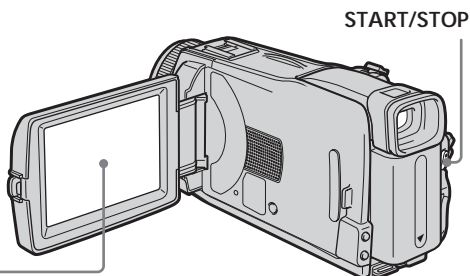

To cancel the fade in/out

Before pressing START/STOP, press **OFF** to return to PAGE1.

Pour annuler la fonction de fondu

Avant d'appuyer sur START/STOP, appuyez sur **OFF** pour revenir à la PAGE1.

Note

You cannot use the following functions while using fader. Also, you cannot use fader while using following functions:

- Super NightShot
- Colour Slow Shutter
- Digital effect
- Interval Recording
- Frame recording

Remarque

Les fonctions suivantes ne peuvent pas être utilisées avec le fondu. Vous ne pouvez pas non plus faire de transitions en fondu lorsque vous utilisez les fonctions suivantes :

- Super NightShot
- Colour Slow Shutter
- Effet numérique
- Enregistrement échelonné
- Enregistrement image par image

Using the fader function

When you select OVERLAP, WIPE or DOT

Your camcorder automatically stores the image recorded on the tape. As the image is being stored, the indicator becomes fast flashing, then the playback picture disappears.

During fading in with BOUNCE, you cannot use the following functions:

- Zoom
- Recording still images on the "Memory Stick"
- Picture effect
- PROGRAM AE
- Manual exposure
- Flexible Spot Meter
- Manual focus

Note on the BOUNCE mode

You cannot select BOUNCE in the followings:

- D ZOOM is activated in the menu settings
- Wide mode
- Picture effect
- PROGRAM AE

Transitions en fondu

Lorsque vous sélectionnez OVERLAP, WIPE ou DOT

Le caméscope mémorise d'abord l'image enregistrée sur la bande. Lorsque celle-ci est mémorisée, l'indicateur clignote rapidement, puis l'image disparaît.

Lorsque vous faites une transition en fondu avec BOUNCE, vous ne pouvez pas utiliser les fonctions suivantes :

- Zoom
- Enregistrement d'images fixes sur le « Memory Stick »
- Effet d'image
- PROGRAM AE
- Exposition manuelle
- Spotmètre flexible
- Mise au point manuelle

Remarque sur le mode BOUNCE

Vous ne pouvez pas sélectionner BOUNCE dans les cas suivants :

- D ZOOM est activé dans les paramètres du menu
- Mode Grand écran
- Effet d'image
- PROGRAM AE

Using special effects – Picture effect

NEG. ART [a] : The colour and brightness of the picture are reversed.

SEPIA : The picture is sepia.

B&W : The picture is monochrome (black-and-white).

SOLARIZE [b] : The picture looks like an illustration with a strong contrast.

PASTEL [c] : The picture looks like a pale pastel drawing.

MOSAIC [d] : The picture is mosaic.

[a]



[b]



[c]



[d]



The **POWER** switch should be set to

CAMERA.

Operate by touching the panel.

- (1) Press **FN** to display **PAGE1**.
- (2) Press **MENU** to display the menu.
- (3) Select **P EFFECT** in **[M]**, then press **EXEC** (p. 215).

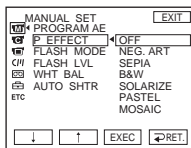

- (4) Select a desired mode, then press **EXEC**.

To return to FN

Press **EXIT**.

To cancel picture effect

Set **P EFFECT** to **OFF** in the menu settings.

Note

While using picture effect, you cannot use following functions:

- BOUNCE
- OLD MOVIE

Utilisation d'effets spéciaux – Effet d'image

NEG. ART [a] : La couleur et la luminosité de l'image sont inversées.

SEPIA : L'image est de couleur sépia, comme les photos anciennes.

B&W : L'image devient monochrome (noir et blanc).

SOLARIZE [b] : L'intensité lumineuse est plus grande et l'image ressemble à une illustration.

PASTEL [c] : L'image prend la couleur d'un dessin pastel.

MOSAIC [d] : L'image est en mosaïque.

Le commutateur **POWER** doit être en position

CAMERA.

Utilisez les touches de l'écran tactile.

- (1) Appuyez sur **FN** pour afficher la **PAGE1**.
- (2) Appuyez sur **MENU** pour afficher le menu.
- (3) Sélectionnez **P EFFECT** dans **[M]**, puis appuyez sur **EXEC** (p. 225).

- (4) Sélectionnez un mode, puis appuyez sur **EXEC**.

Pour revenir à FN

Appuyez sur **EXIT**.

Pour annuler l'effet d'image

Réglez **P EFFECT** sur **OFF** dans les paramètres du menu.

Remarque

Lorsque vous utilisez un effet d'image, vous ne pouvez pas utiliser les fonctions suivantes :

- BOUNCE
- OLD MOVIE

Using special effects - Digital effect

STILL

You can record a still image so that it is superimposed on a moving picture.

FLASH (flash motion)

You can record still images successively at regular intervals.

LUMI. (luminance key)

You can swap the brighter area in a still image with a moving picture.

TRAIL

You can record a picture so that an incidental image like a trail is left.

SLOW SHTR (slow shutter)

You can slow down the shutter speed. The SLOW SHTR mode is good for recording dark pictures more brightly.

OLD MOVIE

You can add an old movie type atmosphere to pictures. Your camcorder automatically sets the 16:9WIDE mode, picture effect to SEPIA, and the appropriate shutter speed.

Utilisation d'effets spéciaux - Effet numérique

STILL

Permet de superposer une image fixe à une image animée.

FLASH (mouvement stroboscopique)

Permet d'enregistrer des images fixes à intervalles constants pour créer un effet stroboscopique.

LUMI. (incrustation en luminance)

Permet d'incruster une image animée dans une partie lumineuse d'une image fixe.

TRAIL

Permet d'obtenir un effet de traînée avec une image rémanente.

SLOW SHTR (obturation lente)

Permet de ralentir la vitesse d'obturation. Le mode SLOW SHTR permet d'enregistrer des images plus lumineuses dans l'obscurité.

OLD MOVIE

Permet de restituer l'atmosphère d'un vieux film. Le caméscope se règle automatiquement sur le mode 16:9WIDE, l'effet SEPIA et la vitesse d'obturation appropriée.

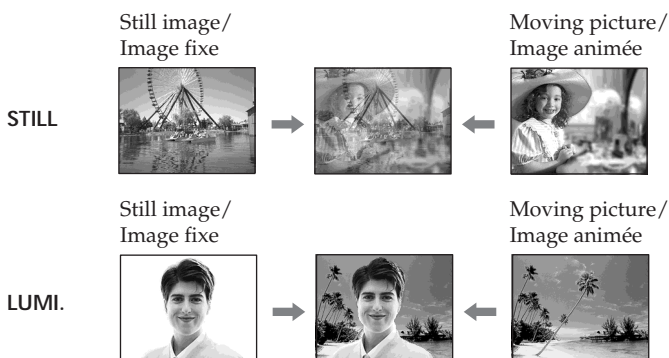

Using special effects - Digital effect

The POWER switch should be set to

(CAMERA).

Operate by touching the panel.

- (1) Press FN and select PAGE2.
- (2) Press DIG EFFT. The screen to select a digital effect is displayed.
- (3) Press a desired mode. When you select STILL or LUMI., the still image is stored in memory.
- (4) Press - (to decrease the effect)/+ (to increase the effect) to adjust the effect.

Items to adjust

STILL	The rate of the still image you want to superimpose on the moving picture
FLASH	The interval of flash motion
LUMI.	The colour scheme of the area in the still image which is to be swapped with a moving picture
TRAIL	The vanishing time of the incidental image
SLOW SHTR	Shutter speed. The larger the shutter speed number, the slower the shutter speed.
OLD MOVIE	No adjustment necessary

- (5) Press ↻ OK to return to PAGE2.

Utilisation d'effets spéciaux - Effet numérique

Le commutateur POWER doit être en position

(CAMERA).

Utilisez les touches de l'écran tactile.

- (1) Appuyez sur FN et sélectionnez la PAGE2.
- (2) Appuyez sur DIG EFFT. L'écran de sélection de l'effet numérique apparaît.
- (3) Appuyez sur un mode. Lorsque vous sélectionnez STILL ou LUMI., l'image fixe sélectionnée est enregistrée dans la mémoire.
- (4) Appuyez sur - pour réduire de l'effet ou sur + pour intensifier l'effet.

Réglage à effectuer

STILL	Réglage de l'intensité de l'image fixe qui doit être incrustée dans l'image animée.
FLASH	Réglage de l'intervalle d'enregistrement des images.
LUMI.	Réglage de la couleur de la partie de l'image fixe qui sera remplacée par une image animée.
TRAIL	Réglage de la durée de rémanence de l'image.
SLOW SHTR	Réglage de la vitesse d'obturation. Plus le nombre est grand plus la vitesse est lente.
OLD MOVIE	Aucun réglage nécessaire.

- (5) Appuyez sur ↻ OK pour revenir à la PAGE2.

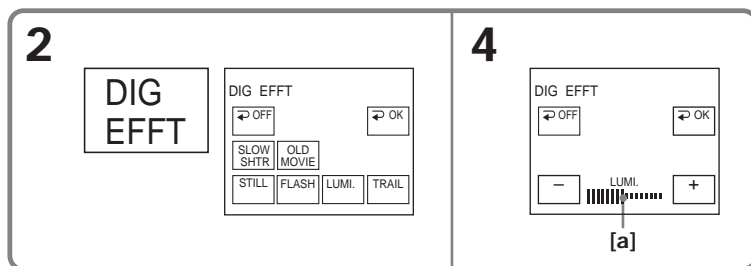

- [a] The bar appears when setting following digital effect modes: STILL, FLASH, LUMI., TRAIL./
Les barres apparaissent dans les modes suivants : STILL, FLASH, LUMI., TRAIL.

Using special effects - Digital effect

To return to FN

Press EXIT.

To cancel digital effect

Press \leftarrow OFF to return to PAGE2.

Notes

- While using digital effect, you cannot use the following functions:
 - Super NightShot
 - Colour Slow Shutter
 - Fader
- PROGRAM AE does not work in the SLOW SHTR mode.
- The following functions do not work in the OLD MOVIE mode:
 - Wide mode
 - Picture effect
 - PROGRAM AE

When recording in the SLOW SHTR mode

Auto focus may not be effective. Focus manually using a tripod.

Shutter speed

Shutter speed number	Shutter speed
SLOW SHTR 1	1/25
SLOW SHTR 2	1/12
SLOW SHTR 3	1/6
SLOW SHTR 4	1/3

Utilisation d'effets spéciaux - Effet numérique

Pour revenir à FN

Appuyez sur EXIT.

Pour annuler l'effet numérique

Appuyez sur \leftarrow OFF pour revenir à la PAGE2.

Remarques

- Lorsque vous utilisez un effet numérique, les fonctions suivantes sont inopérantes :
 - Super NightShot
 - Colour Slow Shutter
 - Transitions en fondu
- La fonction PROGRAM AE n'agit pas en mode SLOW SHTR.
- Les fonctions suivantes n'agissent pas en mode OLD MOVIE :
 - Mode Grand écran
 - Effet d'image
 - PROGRAM AE

Pendant l'enregistrement en mode SLOW SHTR

Il se peut que l'autofocus ne soit pas très efficace. Essayez de faire la mise au point manuellement en utilisant un pied photographique.

Vitesse d'obturation

Indicateur de vitesse d'obturation	Vitesse d'obturation
SLOW SHTR 1	1/25
SLOW SHTR 2	1/12
SLOW SHTR 3	1/6
SLOW SHTR 4	1/3

Using PROGRAM AE

SPOTLIGHT¹⁾

This mode prevents people's faces, for example, from appearing excessively white when shooting subjects lit by strong light in the theatre.

PORTRAIT (soft portrait)

This mode brings out the subject while creating a soft background for subjects such as people or flowers.

SPORTS (sports lesson)¹⁾

This mode minimises shake on fast-moving subjects such as in tennis or golf.

BEACH&SKI¹⁾

This mode prevents people's faces from appearing dark in strong light or reflected light, such as at a beach in midsummer or on a ski slope.

SUNSETMOON (sunset & moon)²⁾

This mode allows you to maintain atmosphere when you are recording sunsets, general night views, fireworks displays and neon signs.

LANDSCAPE²⁾

This mode is for when you record distant subjects such as mountains. Also it prevents your camcorder from focusing on glass or metal mesh in windows when you record a subject behind glass or a screen.



¹⁾ Your camcorder focuses only on subjects in the middle to far distance.

²⁾ Your camcorder focuses only distant subject.

Utilisation de la fonction PROGRAM AE

SPOTLIGHT¹⁾

Ce mode empêche que les personnes filmées sous un projecteur, par exemple au théâtre, aient des visages trop blancs.

PORTRAIT (fond doux)

Ce mode permet de bien faire ressortir le sujet sur un fond doux. Il est tout indiqué pour filmer des personnes ou des fleurs.

SPORTS (leçon de sports)¹⁾

Ce mode réduit le bougé lors de la prise de vue de sujets aux mouvements rapides, comme au golf ou au tennis.

BEACH&SKI¹⁾

Ce mode empêche que les visages des personnes apparaissent trop sombres sous une lumière intense ou une lumière réfléchie, en particulier à la plage en été ou sur les pistes de ski.

SUNSETMOON (coucher du soleil & crépuscule)²⁾

Ce mode permet d'obtenir une meilleure atmosphère lors de la prise de vue de couchers du soleil, de scènes nocturnes, de feux d'artifice et d'enseignes lumineuses.

LANDSCAPE²⁾

Ce mode doit être utilisé pour filmer des sujets lointains, comme des montagnes. Il empêche le caméscope de faire la mise au point sur le maillage métallique d'une vitre, par exemple, lorsque vous filmez un sujet derrière une vitre.

¹⁾ Le caméscope fait la mise au point sur les sujets à distance moyenne ou lointains.

²⁾ Le caméscope ne fait la mise au point que sur les sujets lointains.

Using PROGRAM AE

The POWER switch should be set to **CAMERA** or **MEMORY**.

Operate by touching the panel.

- (1) Press FN to display PAGE1.
- (2) Press MENU to display the menu.
- (3) Select PROGRAM AE in **[MENU]**, then press EXEC (p. 215).

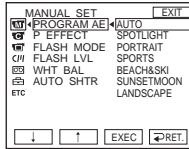

- (4) Select a desired mode, then press EXEC.

To return to FN

Press EXIT.

To cancel PROGRAM AE

Set PROGRAM AE to AUTO in the menu settings.

Notes

- The following functions do not work in PROGRAM AE:
 - Colour Slow Shutter
 - During fading in with BOUNCE
 - SLOW SHTR
 - OLD MOVIE
 - Spot Focus
- PROGRAM AE does not work in the following cases (The indicator flashes):
 - NightShot
 - When the POWER switch is set to MEMORY, you use MEMORY MIX.
- When you set the POWER switch to MEMORY, the SPORTS mode does not work. (The indicator flashes.)

Utilisation de la fonction PROGRAM AE

Le commutateur POWER doit être en position

CAMERA ou **MEMORY**.

Utilisez les touches de l'écran tactile.

- (1) Appuyez sur FN pour afficher la PAGE1.
- (2) Appuyez sur MENU pour afficher le menu.
- (3) Sélectionnez PROGRAM AE dans **[MENU]**, puis appuyez sur EXEC (p. 225).

- (4) Sélectionnez un mode, puis appuyez sur EXEC.

Pour revenir à FN

Appuyez sur EXIT.

Pour annuler la fonction PROGRAM AE

Réglez PROGRAM AE sur AUTO dans les paramètres du menu.

Remarques

- Les fonctions suivantes n'agissent pas avec PROGRAM AE :
 - Colour Slow Shutter
 - Fondu avec BOUNCE
 - SLOW SHTR
 - OLD MOVIE
 - Mise au point ponctuelle
- La fonction PROGRAM AE n'agit pas dans les cas suivants (L'indicateur clignote.) :
 - NightShot
 - Vous utilisez MEMORY MIX lorsque le commutateur POWER est en position MEMORY.
- Lorsque le commutateur POWER est en position MEMORY, le mode SPORTS n'agit pas. (L'indicateur clignote.)

Adjusting the exposure manually

We recommend adjusting the exposure manually in the following cases:

- When the subject is backlit
- When the subject is too bright against the background
- When recording dark pictures (e.g. night scenes) faithfully

The POWER switch should be set to **CAMERA** or **MEMORY**.

Operate by touching the panel.

- (1) Press FN to display PAGE1.
- (2) Press EXPOSURE. The screen to adjust the exposure appears.
- (3) Press MANUAL.
- (4) Adjust the exposure using – (to dim)/+ (to brighten).
- (5) Press ↵ OK to return to PAGE1.

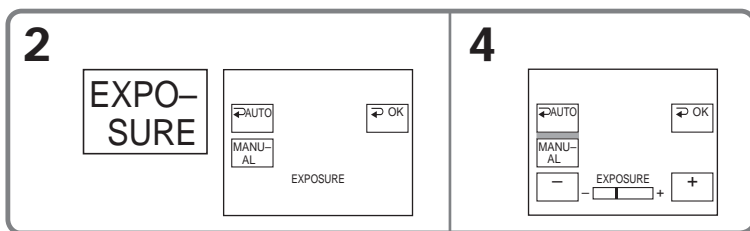

To return to FN

Press EXIT.

To return to the automatic exposure

Press ↵ AUTO to return to PAGE1.

Note

When you adjust the exposure manually, the following functions do not work:

- Back light function
- Colour Slow Shutter

Réglage manuel de l'exposition

Il est conseillé d'ajuster soi-même l'exposition dans les cas suivants :

- Le sujet est à contre-jour
- Le sujet est lumineux et le fond sombre
- Vous voulez obtenir une image fidèle de sujets sombres (scènes nocturnes)

Le commutateur POWER doit être en position **CAMERA** ou **MEMORY**.

Utilisez les touches de l'écran tactile.

- (1) Appuyez sur FN pour afficher la PAGE1.
- (2) Appuyez sur EXPOSURE. L'écran de réglage de l'exposition apparaît.
- (3) Appuyez sur MANUAL.
- (4) Ajustez l'exposition en utilisant – pour l'assombrir ou + pour l'éclaircir.
- (5) Appuyez sur ↵ OK pour revenir à la PAGE1.

Pour revenir à FN

Appuyez sur EXIT.

Pour revenir au réglage automatique de l'exposition

Appuyez sur ↵ AUTO pour revenir à la PAGE1.

Remarque

Lorsque vous ajoutez vous-même l'exposition, les fonctions suivantes n'agissent pas :

- Compensation de contre-jour
- Colour Slow Shutter

Using spot light-metering function – Flexible Spot Meter

You can take a picture with the appropriate exposure automatically for just the point you want to focus on and with its exposure fixed. Use Flexible Spot Meter in the following cases:

- The subject is backlit.
- When there is strong contrast between the subject and background such as with a subject that is on stage and lit by a spotlight.

The POWER switch should be set to **CAMERA** or **MEMORY**.
Operate by touching the panel.

- (1) Press FN to display PAGE1.
- (2) Press SPOT METER. The SPOT METER screen appears.
- (3) Press the desired area in the frame. The SPOT METER indicator flashes on the screen. The exposure of the point you selected is adjusted.
- (4) Press ↩ OK to return to PAGE1.

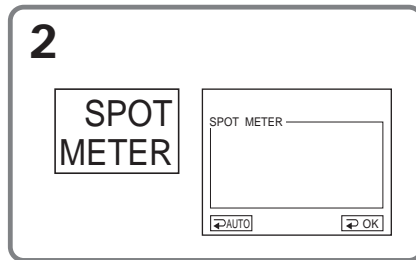

To return to FN

Press EXIT.

To return to the automatic exposure

Press ↩ AUTO to return to PAGE1.

Note

The following functions do not work during Flexible Spot Meter:

- Back light function
- Colour Slow Shutter
- Spot Focus

Utilisation de la mesure ponctuelle de l'exposition – Spotmètre flexible

Avec le spotmètre flexible, la mise au point se fait automatiquement sur un point précis du sujet visé, et reste ensuite fixe.

Utilisez le spotmètre flexible dans les situations suivantes :

- Le sujet est à contre-jour.
- Le contraste entre le sujet et l'arrière-plan est extrêmement marqué, par exemple une personne sur une scène est éclairée par des projecteurs.

Le commutateur POWER doit être en position **CAMERA** ou **MEMORY**.
Utilisez les touches de l'écran tactile.

- (1) Appuyez sur FN pour afficher la PAGE1.
- (2) Appuyez sur SPOT METER. L'écran SPOT METER apparaît.
- (3) Appuyez sur la partie souhaitée dans le cadre. L'indicateur SPOT METER clignote sur l'écran. L'exposition du point sélectionné est ajustée.
- (4) Appuyez sur ↩ OK pour revenir à la PAGE1.

Pour revenir à FN

Appuyez sur EXIT.

Pour revenir au réglage automatique de l'exposition

Appuyez sur ↩ AUTO pour revenir à la PAGE1.

Remarque

Les fonctions suivantes n'agissent pas avec le spotmètre flexible :

- Compensation de contre-jour
- Colour Slow Shutter
- Mise au point ponctuelle

Focusing manually

You can gain better results by manually adjusting the focus in the following cases. Normally, focus is automatically adjusted.

- The autofocus mode is not effective when shooting:
 - Subjects through glass coated with water droplets
 - Horizontal stripes
 - Subjects with little contrast with backgrounds such as walls or the sky
- When you want to change the focus from a subject in the foreground to a subject in the background
- Shooting a stationary subject when using a tripod



The POWER switch should be set to **CAMERA** or **MEMORY**.

(1) Press FOCUS.

The  (focus) indicator appears on the screen.

(2) Turn the focus ring to sharpen focus.

Mise au point manuelle

Vous obtiendrez de meilleurs résultats avec la mise au point manuelle dans les situations suivantes. Normalement, la mise au point est automatique.

- La mise au point automatique n'est pas possible pendant la prise de vues de :
 - Sujets derrière une vitre couverte de gouttelettes d'eau
 - Sujets derrière des rayures horizontales
 - Sujets faiblement contrastés, comme un mur ou le ciel
- Lorsque vous voulez faire la mise au point sur un sujet en arrière plan après l'avoir faite sur un sujet au premier plan.
- Lorsque vous filmez un sujet stationnaire avec un pied photographique.

Le commutateur POWER doit être en position **CAMERA** ou **MEMORY**.



(1) Appuyez sur FOCUS.

L'indicateur  (mise au point) apparaît à l'écran.

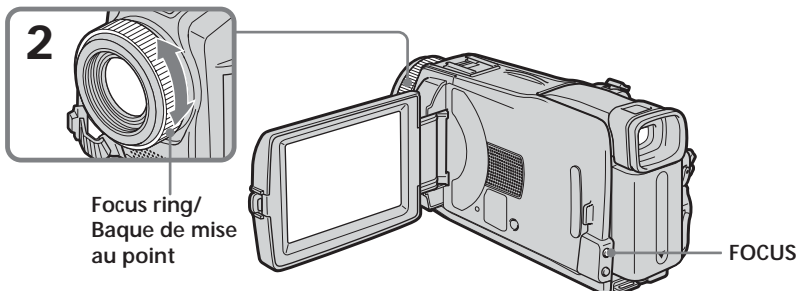

(2) Tournez la bague de mise au point pour obtenir une image nette.



To return to the autofocus

Press FOCUS to turn off the ,  or  indicator.

Pour revenir à la mise au point automatique

Appuyez sur FOCUS pour éteindre l'indicateur ,  ou .

Focusing manually



To focus precisely

It is easier to focus on the subject if you adjust the zoom to shoot at the “W” (wide-angle) position after focusing at the “T” (telephoto) position.

When you shoot close to the subject

Focus at the end of the “W” (wide-angle) position.

changes as follows:

-  when recording a distant subject
-  when the subject is too close to focus on

Mise au point manuelle



Pour obtenir une image plus nette

Effectuez d’abord la mise au point en position « T » (téléobjectif) et ajustez ensuite le zoom pour filmer en position « W » (grand angle).

Si vous filmez tout près du sujet

Faites la mise au point en position « W » (grand angle).

change de la façon suivante :

-  lorsque vous filmez un sujet très éloigné.
-  lorsque le sujet est trop près pour que la mise au point soit nette.

Using spot focus function – Spot Focus

You can take a picture with the appropriate focus automatically for just the point you want to focus on and with its focus fixed.

The POWER switch should be set to **CAMERA** or **MEMORY**.

Operate by touching the panel.

- (1) Press FN to display PAGE1.
- (2) Press SPOT FOCUS. The SPOT FOCUS screen appears.
- (3) Press the desired area in the frame. The SPOT FOCUS indicator flashes on the screen. The focus of the point you selected is adjusted.
- (4) Press \rightarrow OK to return to PAGE1.

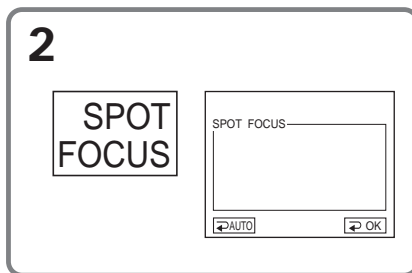

To return to FN

Press EXIT.

To return to the autofocus

Press \rightarrow AUTO to return to PAGE1.

Note

The back light function does not work during Spot Focus.

Utilisation de la mesure ponctuelle de l'exposition – Mise au point ponctuelle

Avec la mesure ponctuelle de l'exposition, la mise au point se fait automatiquement sur un point précis du sujet visé, et reste ensuite fixe.

Le commutateur POWER doit être en position **CAMERA** ou **MEMORY**.

Utilisez les touches de l'écran tactile.

- (1) Appuyez sur FN pour afficher la PAGE1.
- (2) Appuyez sur SPOT FOCUS. L'écran SPOT FOCUS apparaît.
- (3) Appuyez sur la partie souhaitée dans le cadre. L'indicateur SPOT FOCUS clignote sur l'écran. L'exposition du point sélectionné est ajustée.
- (4) Appuyez sur \rightarrow OK pour revenir à la PAGE1.

Pour revenir à FN

Appuyez sur EXIT.

Pour revenir à la mise au point automatique

Appuyez sur \rightarrow AUTO pour revenir à la PAGE1.

Remarque

La compensation de contre-jour n'agit pas pendant la mesure ponctuelle de l'exposition.

Enregistrement échelonné

Interval Recording

You can make a time-lapse recording by setting your camcorder to automatically record and standby sequentially. You can achieve an excellent recording for flowering, emergence, etc. with this function.

Vous pouvez faire un enregistrement échelonné dans le temps en réglant le caméscope pour qu'il se mette successivement en marche et à l'arrêt. Ceci vous permettra de photographier ou de filmer la floraison et le bourgeonnement de plantes, par exemple.

Example/Exemple

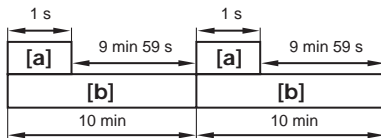

[a] REC TIME/REC TIME (durée de l'enregistrement)

[b] INTERVAL/INTERVAL (pause)

There may be a discrepancy in recording time of up to +/- six frames from the selected time.

Il peut y avoir un décalage de +/- six images par rapport à la durée d'enregistrement spécifiée.

The POWER switch should be set to



CAMERA.



Operate by touching the panel.

Le commutateur POWER doit être en position

CAMERA.

Utilisez les touches de l'écran tactile.

- (1) Press FN to display PAGE1.
- (2) Press MENU to display the menu.
- (3) Select INT. REC in , then press EXEC (p. 221).
- (4) Select SET, then press EXEC.
- (5) Select INTERVAL, then press EXEC.
- (6) Select a desired interval time, then press EXEC.
The time: 30SEC ↔ 1MIN ↔ 5MIN ↔ 10MIN
- (7) Select REC TIME, then press EXEC.
- (8) Select a desired recording time, then press EXEC.
The time: 0.5SEC ↔ 1SEC ↔ 1.5SEC ↔ 2SEC
- (9) Press  RET.
- (10) Set INT. REC to ON, then press EXEC.
- (11) Press EXIT to return to FN.
The INTERVAL TAPE indicator flashes on the screen.
- (12) Press START/STOP to start Interval Recording.
The INTERVAL TAPE indicator lights up during Interval Recording.

- (1) Appuyez sur FN pour afficher la PAGE1.
- (2) Appuyez sur MENU pour afficher le menu.
- (3) Sélectionnez INT. REC dans , puis appuyez sur EXEC (p. 231).
- (4) Sélectionnez SET, puis appuyez sur EXEC.
- (5) Sélectionnez INTERVAL, puis appuyez sur EXEC.
- (6) Sélectionnez la durée de l'intervalle, puis appuyez sur EXEC.
Durée : 30SEC ↔ 1MIN ↔ 5MIN ↔ 10MIN
- (7) Sélectionnez REC TIME, puis appuyez sur EXEC.
- (8) Sélectionnez la durée d'enregistrement, puis appuyez sur EXEC.
Durée : 0.5SEC ↔ 1SEC ↔ 1.5SEC ↔ 2SEC
- (9) Appuyez sur  RET.
- (10) Réglez INT. REC sur ON, puis appuyez sur EXEC.
- (11) Appuyez sur EXIT pour revenir à FN.
L'indicateur INTERVAL TAPE clignote sur l'écran.
- (12) Appuyez sur START/STOP pour activer l'enregistrement échelonné.
L'indicateur INTERVAL TAPE s'allume pendant l'enregistrement échelonné.

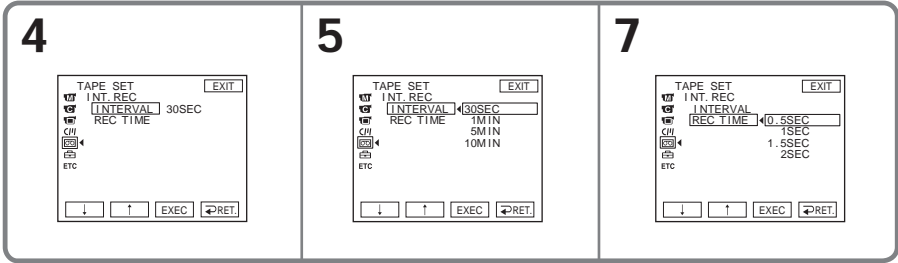

To cancel Interval Recording

Set INT. REC to OFF in the menu settings.

Pour annuler l'enregistrement échelonné

Réglez INT. REC sur OFF dans les paramètres du menu.

Frame by frame recording

- Frame recording

You can make a recording with a stop-motion animated effect using frame recording. To create this effect, alternately move the subject a little and make frame recording. We recommend that you use a tripod, and operate your camcorder using the Remote Commander after step 6.

The POWER switch should be set to

CAMERA.

Operate by touching the panel.

- (1) Press FN to display PAGE1.
- (2) Press MENU to display the menu.
- (3) Select FRAME REC in , then press EXEC (p. 221).

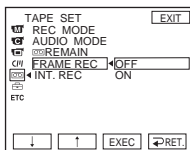

- (4) Select ON, then press EXEC.
- (5) Press EXIT to return to FN.
The FRAME REC indicator lights up.
- (6) Press START/STOP to start frame recording.
Your camcorder makes a recording for about six frames, and returns to recording standby.
- (7) Move the subject, and repeat step 6.

To cancel frame recording

Set FRAME REC to OFF in the menu settings.

Note

The proper remaining tape time is not indicated if you use frame recording continuously.

When using frame recording

The last recorded frame is longer than other frames.

Enregistrement image par image - Enregistrement d'images figées

Vous pouvez obtenir un effet animé de marche-arrêt en utilisant cette fonction. Pour ce faire, déplacez chaque fois un peu le sujet avant de reprendre l'enregistrement. Il est conseillé d'utiliser un pied photographique et de faire fonctionner le caméscope avec la télécommande après l'étape 6.

Le commutateur POWER doit être en position

CAMERA.

Utilisez les touches de l'écran tactile.

- (1) Appuyez sur FN pour afficher la PAGE1.
- (2) Appuyez sur MENU pour afficher le menu.
- (3) Sélectionnez FRAME REC dans , puis appuyez sur EXEC (p. 231).

- (4) Sélectionnez ON, puis appuyez sur EXEC.
- (5) Appuyez sur EXIT pour revenir à FN.
L'indicateur FRAME REC s'allume.
- (6) Appuyez sur START/STOP pour activer l'enregistrement image par image. Le caméscope enregistre six images environ puis se met en attente d'enregistrement.
- (7) Déplacez le sujet et répétez l'étape 6.

Pour annuler l'enregistrement image par image

Réglez FRAME REC sur OFF dans les paramètres du menu.

Remarque

L'autonomie de la bande ne sera pas indiquée correctement si vous utilisez continuellement cette fonction.

Lorsque vous utilisez l'enregistrement image par image

La dernière séquence enregistrée est plus longue que les autres.





Using the viewfinder

Turn the LCD panel over and move it back to your camcorder body with the LCD screen facing out. You can operate with the touch panel using the viewfinder.

Use the viewfinder when operating camera brightness and fader on the touch panel.

The POWER switch should be set to **CAMERA** or **MEMORY**.

Operate by touching the panel.

- (1) Turn the LCD panel over and move it back to your camcorder body with the LCD screen facing out.
- (2) Press  OFF. The PANEL OFF indicator appears on the screen.
- (3) Press OK. The LCD screen is turned off.
- (4) Using the viewfinder, press the LCD screen. EXPOSURE,  OK,  ON and FADER (only when the POWER switch is set to CAMERA) appear.
- (5) Press the LCD screen and select a desired item, then press  OK.

EXPOSURE: Adjust the exposure by pressing -/+.

FADER: Press FADER until a desired fader mode appears.

The indicator changes as follows:

→ FADER → M. FADER →
BOUNCE → MONOTONE →
OVERLAP → WIPE → DOT →
(no indicator) □

 ON: The LCD screen lights up.

Utilisation du viseur





Vous pouvez tourner complètement l'écran LCD et le rabattre contre le caméscope avec l'écran LCD orienté vers l'extérieur. Vous pouvez utiliser ainsi l'écran tactile tout en regardant dans le viseur.

Utilisez le viseur pendant le réglage de la luminosité et du fondu sur l'écran tactile.

Le commutateur POWER doit être en position

CAMERA ou **MEMORY**.

Utilisez les touches de l'écran tactile.

- (1) Tournez l'écran LCD et rabattez-le contre le caméscope avec l'écran LCD orienté vers l'extérieur.
- (2) Appuyez sur  OFF. L'indicateur PANEL OFF apparaît sur l'écran.
- (3) Appuyez sur OK. L'écran LCD s'éteint.
- (4) Tout en utilisant le viseur, appuyez sur l'écran LCD. EXPOSURE,  OK,  ON et FADER (seulement lorsque le commutateur POWER est en position CAMERA) apparaissent.
- (5) Appuyez sur l'écran LCD et sélectionnez une option, puis appuyez sur  OK.

EXPOSURE : Ajustez l'exposition en appuyant sur -/+.

FADER : Appuyez sur FADER jusqu'à ce que le mode de transition souhaité apparaisse.

L'indicateur change comme suit :

→ FADER → M. FADER →
BOUNCE → MONOTONE →
OVERLAP → WIPE → DOT →
(pas d'indicateur) □

 ON : L'écran LCD s'allume.

4 When the POWER switch is set to CAMERA/
Lorsque le commutateur
POWER est réglé sur CAMERA

EXPO- SURE	↔ OK
ON	FADER

When the POWER switch is set to MEMORY/
Lorsque le commutateur
POWER est réglé sur MEMORY

EXPO- SURE	↔ OK
ON	

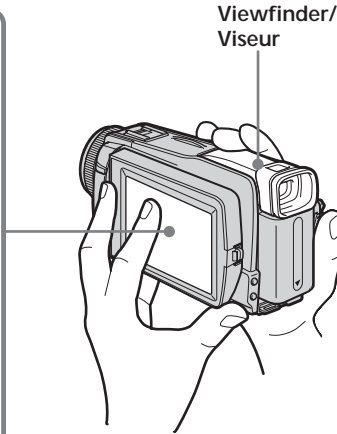

To make the buttons on the LCD screen disappear

Press ↔ OK.

Note

When the POWER switch is set to VCR or during memory playback, you cannot operate with the touch panel using the viewfinder.

To operate the items that do not appear

Set the LCD panel back to the previous position. Operate the items using the LCD screen.

Available recording time

This is the time when you record pictures using the viewfinder (p. 27).

Pour dégager les touches de l'écran LCD

Appuyez sur ↔ OK.

Remarque

Lorsque le commutateur POWER est réglé sur VCR ou pendant la lecture de « Memory Stick », vous ne pouvez pas utiliser l'écran tactile en même temps que le viseur.

Pour utiliser les options qui n'apparaissent pas

Remettez le panneau LCD dans la position antérieure. Sélectionnez les options sur l'écran LCD.

Temps d'enregistrement disponible

C'est le temps de tournage dont vous disposez lorsque vous utilisez le viseur (p. 27).

Playing back tape with picture effect

The POWER switch should be set to **(VCR)**. Operate by touching the panel.

- (1) During playback or playback pause, press FN to display PAGE1.
- (2) Press MENU to display the menu.
- (3) Select P EFFECT in **(M)**, then press EXEC (p. 215).

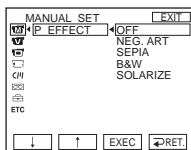

- (4) Select a desired mode, then press EXEC. You can use NEG. ART, SEPIA, B&W and SOLARIZE. See page 70 for details of each mode.

To return to FN

Press EXIT.

To cancel picture effect

Set P EFFECT to OFF in the menu settings.

Notes

- You cannot process externally input scenes using picture effect.
- You cannot record images on the tape on your camcorder while you are processing the image using picture effect. Record images on the “Memory Stick” (p. 139, 151), or on a VCR using your camcorder as a player.

Pictures processed by picture effect

Pictures processed by picture effect are not output through the **(i)** DV Interface.

Lecture d'une cassette avec effet d'image

Le commutateur POWER doit être en position **(VCR)**. Utilisez les touches de l'écran tactile.

- (1) Pendant la lecture ou la pause, appuyez sur FN et sélectionnez PAGE1.
- (2) Appuyez sur MENU pour afficher le menu.
- (3) Sélectionnez P EFFECT dans **(M)**, puis appuyez sur EXEC (p. 225).

- (4) Sélectionnez un mode, puis appuyez sur EXEC. Vous pouvez utiliser NEG. ART, SEPIA, B&W et SOLARIZE. Voir page 70 pour le détail sur chaque mode.

Pour revenir à FN

Appuyez sur EXIT.

Pour annuler l'effet d'image

Réglez P EFFECT sur OFF dans les paramètres du menu.

Remarques

- Vous ne pouvez pas utiliser les effets d'image pour truquer des images fournies par un autre appareil.
- Les images truquées avec un effet d'image ne peuvent pas être enregistrées sur la cassette avec le caméscope. Vous pouvez les enregistrer sur le « Memory Stick » (p. 139, 151) ou sur un magnétoscope en utilisant votre caméscope comme lecteur.

Images truquées avec un effet d'image

Les images auxquelles un effet d'image a été appliqué ne sont pas transmises par l'interface **(i)** DV.

Playing back tape with digital effect

The POWER switch should be set to **(VCR)**. Operate by touching the panel.

- (1) During playback or playback pause, press FN and select PAGE2.
- (2) Press DIG EFFT. The screen to select a digital effect is displayed.
- (3) Select a desired mode. You can use STILL, FLASH, LUMI. and TRAIL. See page 71 for details of the each mode.
When you select STILL or LUMI., the picture that you select the mode to is stored in memory as a still image.
- (4) Press -/+ to adjust the effect.
- (5) Press **↵** OK to return to PAGE2.

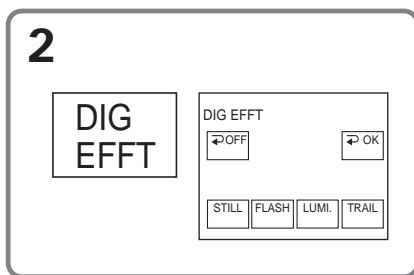

To return to FN

Press EXIT.

To cancel digital effect

Press **↵** OFF to return to PAGE2.

Notes

- You cannot process externally input scenes using digital effect.
- You cannot record images on the tape on your camcorder while you are processing the image using digital effect. Record images on the "Memory Stick" (p. 139, 151), or on a VCR using your camcorder as a player.

Pictures processed by digital effect

Pictures processed by digital effect are not output through the **i** DV Interface.

Lecture d'une cassette avec effet numérique

Le commutateur POWER doit être en position **(VCR)**. Utilisez les touches de l'écran tactile.

- (1) Pendant la lecture ou la pause, appuyez sur FN et sélectionnez la PAGE2.
- (2) Appuyez sur DIG EFFT. L'écran de sélection de l'effet numérique apparaît.
- (3) Sélectionnez un mode. Vous pouvez utiliser STILL, FLASH, LUMI. et TRAIL. Voir page 71 pour le détail sur chaque mode.
Lorsque vous sélectionnez STILL ou LUMI. l'image sélectionnée est enregistrée dans la mémoire sous forme d'image fixe.
- (4) Appuyez sur -/+ pour ajuster l'effet.
- (5) Appuyez sur **↵** OK pour revenir à la PAGE2.

Pour revenir à FN

Appuyez sur EXIT.

Pour annuler l'effet numérique

Appuyez sur **↵** OFF pour revenir à la PAGE2.

Remarques

- Vous ne pouvez pas utiliser les effets numériques pour truquer des images fournies par un autre appareil.
- Les images truquées avec un effet numérique ne peuvent pas être enregistrées sur la cassette avec le caméscope. Vous pouvez les enregistrer sur le « Memory Stick » (p. 139, 151) ou sur un magnétoscope en utilisant votre caméscope comme lecteur.

Images truquées avec un effet numérique

Les images auxquelles un effet numérique a été appliqué ne sont pas transmises par l'interface **i** DV.

Enlarging images recorded on tape – Tape PB ZOOM

Besides the operation described here, your camcorder can enlarge still images recorded on the “Memory Stick” (p. 166).

The POWER switch should be set to **VCR**. Operate by touching the panel.

- (1) During playback or playback pause, press FN and select PAGE2.
- (2) Press PB ZOOM. The PB ZOOM screen appears.
- (3) Press the area you want to enlarge in the frame.
The area you pressed moves to the centre of the screen, and the playback image is enlarged to about twice the size. If you then press another area, that area moves to the centre of the screen.
- (4) Adjust the zoom ratio by the power zoom lever.
You can select the zoom ratio from approximately 1.1 times up to 5 times its size.
W: Decrease the zoom ratio.
T: Increase the zoom ratio.

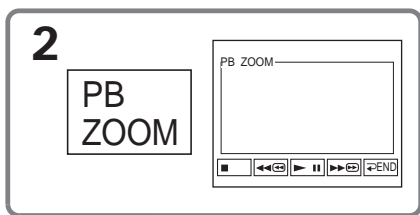

Agrandissement d'images enregistrées sur une cassette – PB ZOOM cassette

Les images fixes enregistrées sur un « Memory Stick » peuvent aussi être agrandies (p. 166).

Le commutateur POWER doit être en position **VCR**. Utilisez les touches de l'écran tactile.

- (1) Pendant la lecture ou la pause, appuyez sur FN et sélectionnez la PAGE2.
- (2) Appuyez sur PB ZOOM. L'écran PB ZOOM apparaît.
- (3) Appuyez dans le cadre sur la partie que vous voulez agrandir.
La partie où vous avez appuyé va au centre de l'écran et l'image affichée devient deux fois plus grande. Si vous appuyez à un autre endroit, la partie correspondante va au centre de l'écran.
- (4) Réglez le facteur d'agrandissement avec le bouton de zoom.
L'image peut être agrandie de 1,1 fois à 5 fois sa taille approximativement.
W: Réduction du facteur d'agrandissement
T: Augmentation du facteur d'agrandissement

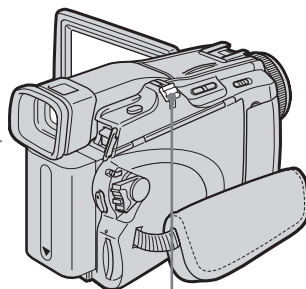

Power zoom lever/
Bouton de zoom

To cancel tape PB ZOOM

Press **↶** END.

Pour annuler la fonction PB ZOOM cassette

Appuyez sur **↶** END.

Enlarging images recorded on tape – Tape PB ZOOM

Notes

- You cannot process externally input scenes using tape PB ZOOM with your camcorder.
- You cannot record images on the tape on your camcorder while you are processing the image using tape PB ZOOM. However, you can record images on the “Memory Stick” (p. 139), or on a VCR using your camcorder as a player.
- You cannot record moving pictures on the “Memory Stick” on your camcorder when you have processed the picture using tape PB ZOOM.

Images in tape PB ZOOM

Images in tape PB ZOOM are not output through the  DV Interface.

In tape PB ZOOM

If you press DISPLAY/BATTERY INFO, the frame on the PB ZOOM screen disappears. You cannot move the part you pressed to the centre of the screen.

Edge of the enlarged image

The edge of the enlarged image cannot be displayed at the centre of the screen.

Agrandissement d'images enregistrées sur une cassette – PB ZOOM cassette

Remarques

- Vous ne pouvez pas utiliser la fonction PB ZOOM pour agrandir des images fournies par un autre appareil.
- Les images agrandies avec la fonction PB ZOOM ne peuvent pas être enregistrées sur la cassette avec le caméscope. Vous pouvez toutefois les enregistrer sur le « Memory Stick » (p. 139) ou sur un magnétoscope en utilisant votre caméscope comme lecteur.
- Les images animées agrandies avec la fonction PB ZOOM cassette ne peuvent pas être enregistrées sur le « Memory Stick » avec le caméscope.

Images agrandies avec la fonction PB ZOOM cassette

Les images agrandies avec la fonction PB ZOOM cassette ne peuvent pas être transmises par l'interface  DV.

Dans le mode PB ZOOM cassette

Si vous appuyez sur DISPLAY/BATTERY INFO, le cadre sur l'écran PB ZOOM disparaît. Vous ne pouvez plus déplacer l'image pour en agrandir une partie.

Pourtour de l'image agrandie

Le pourtour de l'image agrandie ne peut pas apparaître au centre de l'écran.

Quickly locating a scene – Zero set memory

Your camcorder automatically searches for a desired scene having the tape counter value of "0:00:00." Use the Remote Commander for this operation.

The POWER switch should be set to **(VCR)**.

- (1) During playback, press ZERO SET MEMORY on the Remote Commander at the point you want to locate later. The tape counter shows "0:00:00," then starts counting. If the indicators do not appear, press DISPLAY. The ZERO SET MEMORY indicator flashes.
- (2) Press ■ when you want to stop playback.
- (3) Press ◀◀ to rewind the tape to the tape counter's zero point. The tape stops automatically when the tape counter reaches approximately zero.
- (4) Press ▶▶. Playback starts from the counter's zero point.

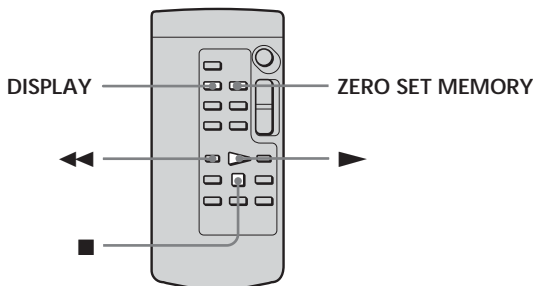

Notes

- When you press ZERO SET MEMORY before rewinding the tape, the zero set memory function will be cancelled.
- There may be a discrepancy of several seconds between the time code and the tape counter.
- The ZERO SET MEMORY indicator disappears when you press FN.

If the tape has a blank portion in the recorded portions

The zero set memory function may not work correctly.

Localisation rapide d'une scène – Remise à zéro de la mémoire

Lorsque vous utilisez cette fonction, le caméscope recherche automatiquement le passage correspondant à la valeur « 0:00:00 » du compteur. Pour cette opération, utilisez la télécommande.

Le commutateur POWER doit être en position **(VCR)**.

- (1) Pendant la lecture, appuyez sur ZERO SET MEMORY de la télécommande au point que vous voulez localiser par la suite. Le compteur indique « 0:00:00 » et se met en marche. Si l'indicateur n'apparaît pas, appuyez sur DISPLAY. L'indicateur ZERO SET MEMORY clignote.
- (2) Appuyez sur ■ à l'endroit où vous voulez arrêter la lecture.
- (3) Appuyez sur ◀◀ pour rembobiner la bande jusqu'au point zéro du compteur. La bande s'arrête automatiquement quand le compteur atteint approximativement zéro.
- (4) Appuyez sur ▶▶. La lecture commence ensuite à partir du point zéro du compteur.

Remarques

- Le point zéro du compteur est effacé si vous appuyez une nouvelle fois sur ZERO SET MEMORY avant de rembobiner la bande.
- Il peut y avoir un décalage de quelques secondes entre le code temporel et le compteur de bande.
- L'indicateur ZERO SET MEMORY disparaît lorsque vous appuyez sur FN.

Si la cassette contient un passage vierge entre deux séquences

La fonction de remise à zéro du compteur n'agira pas correctement.

Searching the boundaries of recorded tape by title - Title search

Use the cassette with Cassette Memory for this operation.
Use the Remote Commander for this operation.

Before operation

Set CM SEARCH in **[CM]** to ON in the menu settings. (The default setting is ON.)

The POWER switch should be set to **(VCR)**.

- Press SEARCH MODE on the Remote Commander repeatedly, until the TITLE SEARCH indicator appears.
The title search screen appears.
The indicator changes as follows:
→ TITLE SEARCH → DATE SEARCH
(no indicator) ←
- Press **◀** or **▶** on the Remote Commander to select the title for playback.
Your camcorder automatically starts playback of the scene having the title that you selected.

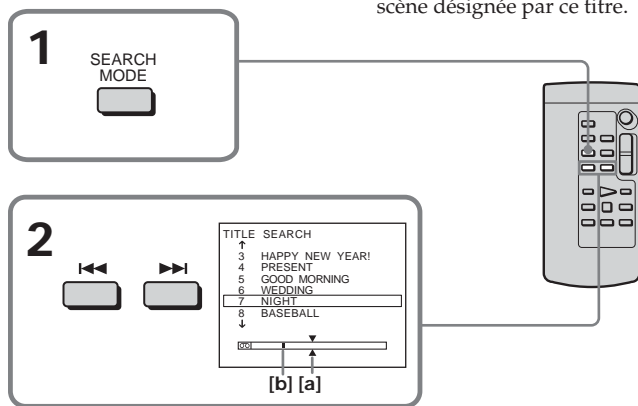

[a] Actual point you are trying to search for
[b] Present point on the tape

To cancel searching

Press **■** on the Remote Commander.

If the tape has a blank portion between recorded portions

Title search may not work correctly.

To superimpose a title

See page 119.

Recherche d'une séquence d'après le titre - Recherche de titre

Pour rechercher le titre d'une séquence, utilisez une cassette à Cassette Memory (à puce).
Pour cette opération, utilisez la télécommande.

Avant de commencer

Réglez CM SEARCH sur ON dans **[CM]** des paramètres du menu. (Le réglage par défaut est ON.)

Le commutateur POWER doit être en position **(VCR)**.

- Appuyez de façon répétée sur SEARCH MODE de la télécommande jusqu'à ce que l'indicateur TITLE SEARCH apparaisse.
L'écran de recherche de titre apparaît.
L'indicateur change comme suit :
→ TITLE SEARCH → DATE SEARCH
(pas d'indicateur) ←
- Appuyez sur **◀** ou **▶** de la télécommande pour sélectionner le titre pour la lecture.
La lecture commence automatiquement à la scène désignée par ce titre.

[a] Point recherché
[b] Point actuel sur la bande

Pour annuler la recherche

Appuyez sur **■** de la télécommande.

Si la cassette contient un passage vierge entre deux séquences

La recherche de titre ne fonctionnera pas correctement.

Pour incruster un titre

Voir page 119.

Searching a recording by date – Date search

- DATE SEARCH by using Cassette Memory
→ Cue by selecting the recording date on the screen
- DATE SEARCH without using Cassette Memory
→ Cue to changing point of recording date
Use the Remote Commander for this operation.

Searching for the date by using Cassette Memory

Before operation

- You can use this function only when playing back the cassette with Cassette Memory.
- Set CM SEARCH in [CM] to ON in the menu settings. (The default setting is ON.)

The POWER switch should be set to **(VCR)**.
Operate by touching the panel.

- (1) Press SEARCH MODE on the Remote Commander repeatedly, until the DATE SEARCH indicator appears.
The date search screen appears.
The indicator changes as follows:

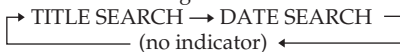

- (2) Press **◀▶** or **▶▶** on the Remote Commander to select the date for playback.
Your camcorder automatically starts playback at the beginning of the selected date.

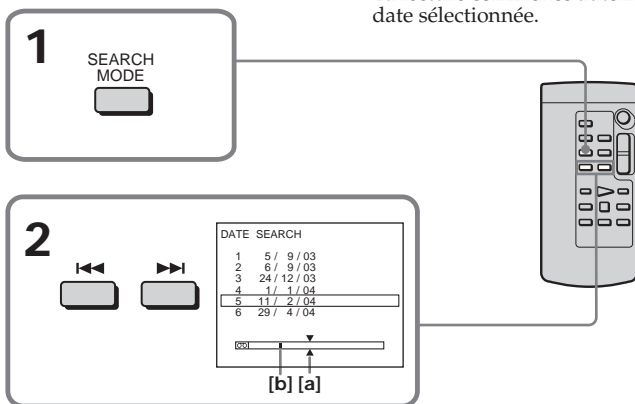

[a] Actual point you are trying to search for
[b] Present point on the tape

Recherche d'une séquence d'après la date – Recherche de date

- Recherche de date en utilisant la Cassette Memory
→ Localisez la date après l'avoir sélectionnée sur l'écran.
- Recherche de date sans utiliser la Cassette Memory
→ Localisez un point où la date change.
Pour ces opérations, utilisez la télécommande.

Recherche de date en utilisant la Cassette Memory

Avant de commencer

- Vous ne pouvez utiliser cette fonction que lors de la lecture d'une cassette avec Cassette Memory.
- Réglez CM SEARCH sur ON dans [CM] des paramètres du menu. (Le réglage par défaut est ON.)

Le commutateur POWER doit être en position **(VCR)**.

Utilisez les touches de l'écran tactile.

- (1) Appuyez de façon répétée sur SEARCH MODE de la télécommande jusqu'à ce que l'indicateur DATE SEARCH apparaisse.
L'écran de recherche de date apparaît.
L'indicateur change comme suit :
→ TITLE SEARCH → DATE SEARCH ←
(pas d'indicateur)
- (2) Appuyez sur **◀▶** ou **▶▶** de la télécommande pour sélectionner la date pour la lecture.
La lecture commence automatiquement à la date sélectionnée.

[a] Point recherché
[b] Point actuel sur la bande

To cancel searching

Press **■** on the Remote Commander.

Pour annuler la recherche

Appuyez sur **■** de la télécommande.

Searching a recording by date - Date search

Searching for the date without using Cassette Memory

The POWER switch should be set to **(VCR)**.
Operate by touching the panel.

- (1) Press FN to display PAGE1.
- (2) Press MENU to display the menu.
- (3) Select CM SEARCH in **(CM)**, then press EXEC (p. 220).

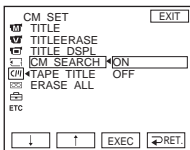

- (4) Select OFF, then press EXEC.
- (5) Press SEARCH MODE on the Remote Commander, until the DATE SEARCH indicator appears.
- (6) Press **◀◀** on the Remote Commander to search for the previous date or press **▶▶** on the Remote Commander to search for the next date. Your camcorder automatically starts playback at the point where the date changes. Each time you press **◀◀** or **▶▶**, your camcorder searches for the previous or next date.

To cancel searching

Press **■** on the Remote Commander or **■** on your camcorder.

Note

If one day's recording is less than two minutes, your camcorder may not accurately find the point where the recording date changes.

If the tape has a blank portion between recorded portions

Date search may not work correctly.

Cassette Memory

The cassette with Cassette Memory can hold six recording date data. If you search the date among seven or more data, see "Searching for the date without using Cassette Memory."

Recherche d'une séquence d'après la date - Recherche de date

Recherche de date sans utiliser la Cassette Memory

Le commutateur POWER doit être en position **(VCR)**.
Utilisez les touches de l'écran tactile.

- (1) Appuyez sur FN pour afficher la PAGE1.
- (2) Appuyez sur MENU pour afficher le menu.
- (3) Sélectionnez CM SEARCH dans **(CM)**, puis appuyez sur EXEC (p. 230).

- (4) Sélectionnez OFF, puis appuyez sur EXEC.
- (5) Appuyez sur SEARCH MODE de la télécommande jusqu'à ce que l'indicateur DATE SEARCH apparaisse.
- (6) Appuyez sur **◀◀** de la télécommande pour spécifier la date précédente, ou sur **▶▶** pour spécifier la date suivante. La lecture commence automatiquement à l'endroit où la date change. A chaque pression de **◀◀** ou **▶▶**, la date précédente ou suivante est localisée.

Pour annuler la recherche

Appuyez sur **■** sur la télécommande ou sur **■** sur le caméscope.

Remarque

Si l'enregistrement effectué en une journée est inférieur à deux minutes, le caméscope ne pourra vraisemblablement pas localiser précisément le point où la date change.

Si la cassette contient un passage vierge entre deux séquences

La recherche de date ne fonctionnera pas correctement.

Cassette Memory

Les cassettes munis d'une Cassette Memory (une puce) contiennent six dates d'enregistrement. Pour rechercher une date à partir de la septième date, procédez comme indiqué dans « Recherche de date sans utiliser la Cassette Memory ».

Dubbing tape

You can dub or edit on the VCR connected to your camcorder using your camcorder as a player.

You can connect either the A/V connecting cable (supplied) or i.LINK cable (optional).

If you connect with the i.LINK cable (optional), video and audio signals are transmitted in digital form for high-quality editing.

Titles, screen indicators, Cassette Memory contents, and "Memory Stick" index screen lettering cannot be recorded.

Connecting to the VCR

You can edit on VCRs that support the following systems:

8 mm **8**, Hi8 **Hi8**, Digital8 **D8**, VHS **VHS**, S-VHS **SVHS**, VHSC **VHSC**, S-VHSC **SVHSC**, Betamax **B**, mini DV ^{Mini} **DV**, DV **DV** or MICROMV MICROMV

Connecting with the A/V connecting cable

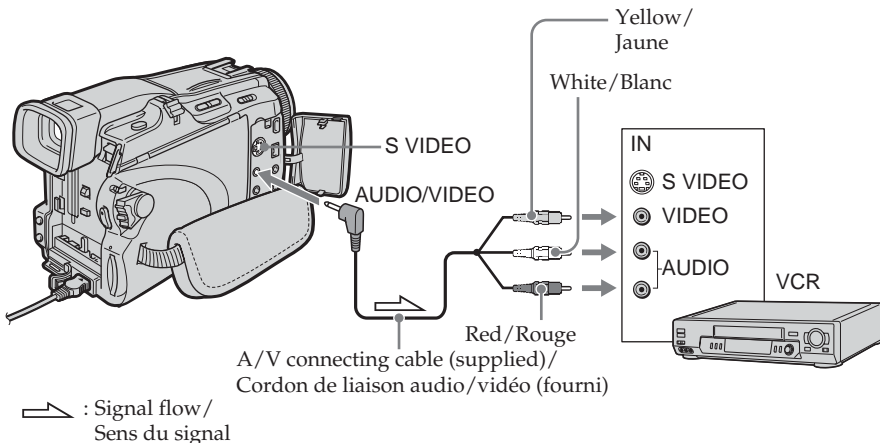

Copie d'une cassette

Vous pouvez faire des copies ou des montages en raccordant votre magnétope au caméscope et en utilisant votre caméscope comme lecteur.

Le caméscope peut être raccordé au magnétope avec le cordon de liaison audio/vidéo (fourni) ou un câble i.LINK (en option).

Si vous utilisez un câble i.LINK (en option), les signaux vidéo et audio seront transmis sous forme numérique et permettront d'effectuer des montages de grande qualité.

Les titres, les indicateurs affichés, le contenu de la Cassette Memory et le texte sur l'écran d'index d'un « Memory Stick » ne peuvent pas être enregistrés.

Raccordement au magnétope

Vous pouvez faire des copies sur les types de magnétoscopes suivants :

8 mm **8**, Hi8 **Hi8**, Digital8 **D8**, VHS **VHS**, S-VHS **SVHS**, VHSC **VHSC**, S-VHSC **SVHSC**, Betamax **B**, mini DV ^{Mini} **DV**, DV **DV** ou MICROMV MICROMV

Raccordement avec le cordon de liaison audio/vidéo

Dubbing tape

Connecting with the i.LINK cable

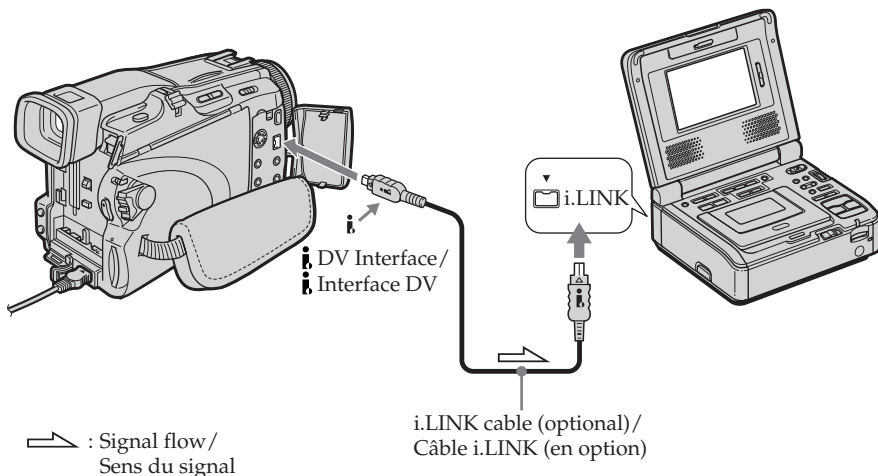

Dubbing a tape

Before operation for connecting with the A/V connecting cable

- Set DISPLAY in **ETC** to LCD in the menu settings. (The default setting is LCD.)
- Press the following buttons to make the indicator disappear so that they will not be superimposed on the edited tape:
On your camcorder:
DISPLAY/BATTERY INFO, DATA CODE
On the Remote Commander:
DISPLAY, DATA CODE, SEARCH MODE

The POWER switch should be set to **VCR**.

- (1) Insert the blank tape (or the tape you want to record over) into the VCR, and insert the recorded tape into your camcorder.
- (2) Prepare the VCR for recording. If the VCR has an input selector, set it to input mode.
Refer to the operating instructions of the VCR.
- (3) Play back the recorded tape on your camcorder.
- (4) Start recording on the VCR.
Refer to the operating instructions of your VCR.

Copie d'une cassette

Raccordement avec le câble i.LINK

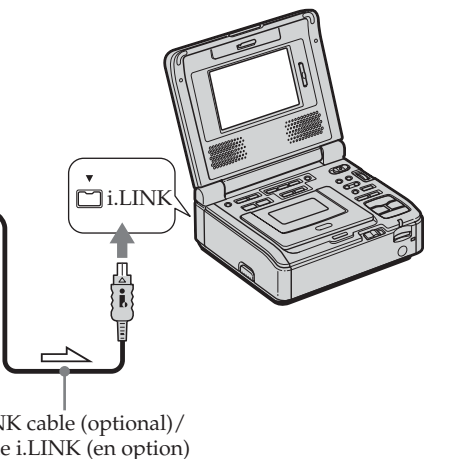

Copie d'une cassette

Avant la copie avec le cordon de liaison audio/vidéo

- Réglez DISPLAY sur LCD dans **ETC** des paramètres du menu. (Le réglage par défaut est LCD.)
- Appuyez sur les touches suivantes pour dégager les indicateurs sinon ils se superposeront au montage.
Sur le caméscope :
DISPLAY/BATTERY INFO, DATA CODE
Sur la télécommande :
DISPLAY, DATA CODE, SEARCH MODE

Le commutateur POWER doit être en position

VCR.

- (1) Insérez une cassette vierge (ou une cassette que vous voulez réenregistrer) dans le magnétoscope et une cassette enregistrée dans le caméscope.
- (2) Préparez le magnétoscope pour l'enregistrement. Si le magnétoscope a un sélecteur d'entrée, réglez-le sur le mode d'entrée.
Consultez le mode d'emploi du magnétoscope pour le détail.
- (3) Reproduisez la cassette enregistrée sur le caméscope.
- (4) Commencez l'enregistrement sur le magnétoscope.
Consultez le mode d'emploi du magnétoscope pour le détail.

Dubbing tape

When you have finished dubbing the tape

Press ■ on both your camcorder and the VCR.

If your VCR is a monaural type

Connect the yellow plug of the A/V connecting cable to the video input jack and the white or the red plug to the audio input jack on the VCR or the TV. When the white plug is connected, the left channel audio is output, and when the red plug is connected, the right channel audio is output.

If your VCR has an S video jack

See page 58 for details.

About i.LINK

See page 262 for details.

Pictures processed by picture effect, digital effect or PB ZOOM

These are not output through the  DV Interface.

If you record a paused playback picture

- The recorded picture becomes rough with the  DV Interface.
- The picture may jitter when you play back the picture using other video equipment.

If you connect with the i.LINK cable

Recording of only the picture or sound cannot be done.

Copie d'une cassette

Lorsque la copie est terminée

Appuyez sur ■ du caméscope et du magnétoscope.

Si votre magnétoscope est de type monophonique

Raccordez la fiche jaune du cordon de liaison audio/vidéo à la prise d'entrée vidéo et la fiche blanche ou la fiche rouge à la prise d'entrée audio du magnétoscope ou du téléviseur.

Lorsque la fiche blanche est raccordée, le son du canal gauche est fourni et lorsque la fiche rouge est raccordée, le son du canal droit est fourni.

Si votre magnétoscope est pourvu d'une prise S-vidéo

Voir page 58 pour le détail.

A propos de i.LINK

Voir page 262 pour le détail.

Images truquées avec un effet d'image ou un effet numérique, ou agrandies avec la fonction PB ZOOM

Ces images ne peuvent pas être transmises par l'interface  DV.

Si vous enregistrez un arrêt sur image

- L'image enregistrée n'est pas très détaillée lorsqu'elle est enregistrée par l'interface  DV.
- Si vous reproduisez l'image sur un autre appareil vidéo, elle sera probablement instable.

Si vous raccordez les deux appareils par un câble i.LINK

Il n'est pas possible d'enregistrer seulement l'image ou le son.

Dubbing only desired scenes – Digital program editing (on tape)

You can duplicate selected scenes (programmes) for editing onto the tape without operating the VCR.

Scenes can be selected by frame. You can set up to 20 programmes.

Your camcorder can dub on the “Memory Stick.” See page 154 for details.

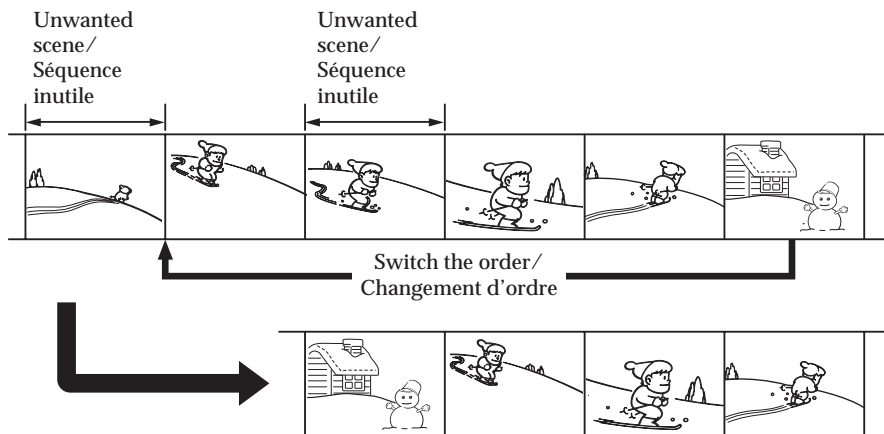

Before operating Digital program editing on the tape recorded on other equipment

Step 1 Connecting to the VCR (p. 98).

Step 2 Setting the VCR to operate (p. 98).

Step 3 Adjusting the synchronisation of the VCR (p. 102).

When you dub using the same VCR again, you can skip step 2 and 3.

Using Digital program editing on the tape recorded on other equipment

Operation 1 Making a programme (p. 104).

Operation 2 Performing Digital program editing (Dubbing the tape) (p. 106).

Note

When editing digital video, the operation signals to the VCR cannot be sent with LANC jack.

Copie de séquences précises – Montage numérique de séquences programmées (sur cassette)

Vous pouvez copier des séquences précises, sélectionnées au préalable (programmes), sur une cassette sans avoir à effectuer d'opérations sur le magnétoscope.

Les séquences peuvent être sélectionnées à l'image près. Vous pouvez ainsi programmer 20 séquences.

Vous pouvez aussi copier des séquences sur un « Memory Stick ». Voir page 154 pour le détail.

Avant le montage numérique sur une cassette enregistrée sur un autre appareil

1^{er} étape Raccordement au magnétoscope (p. 98)

2^e étape Préparation du magnétoscope (p. 98)

3^e étape Synchronisation du magnétoscope (p. 102)

Si vous faites une copie avec le même magnétoscope, les 2^e et 3^e étapes sont superflues.

Montage numérique sur une cassette enregistrée sur un autre appareil

1^{er} opération Création d'un programme (p. 104)

2^e opération Exécution du montage numérique (Copie sur une cassette) (p. 106)

Remarque

Pendant le montage vidéo numérique, le signaux de commande ne peuvent pas être transmis au magnétoscope par la prise LANC.

Dubbing only desired scenes – Digital program editing (on tape)

Step 1: Connecting to the VCR

You can connect either the A/V connecting cable or the i.LINK cable.

Connect the devices as illustrated on page 94.

Step 2: Setting the VCR to operate

To connect using the A/V connecting cable, send the control signal by infrared rays to the remote sensor on the VCR.

The POWER switch should be set to **VCR**. Operate by touching the panel.

- (1) Turn the power of the connected VCR on. If the VCR has an input selector, set it to input mode. When you connect a video camera recorder, set its power switch to VCR/VTR.
- (2) Press FN to display PAGE1.
- (3) Press MENU to display the menu.
- (4) Select VIDEO EDIT in **EDIT**, then press EXEC (p. 224).
- (5) Select TAPE, then press EXEC.
- (6) Press EDIT SET.
- (7) Select CONTROL, then press EXEC.
- (8) When connecting with the A/V connecting cable, select IR, then press EXEC. When connecting with the i.LINK cable, select i.LINK, press EXEC, then go to “Step 3: Adjusting the synchronisation of the VCR” on page 102.
- (9) Select IR SETUP, then press EXEC.
- (10) Select the IR SETUP code of your VCR, then press EXEC. Check the code in “About the IR SETUP code” (p. 101).

Copie de séquences précises – Montage numérique de séquences programmées (sur cassette)

1^e étape : Raccordement au magnétoscope

Vous pouvez raccorder le caméscope au magnétoscope avec le cordon de liaison audio/vidéo ou un câble i.LINK.

Raccordez les appareils comme indiqué à la page 94.

2^e étape : Préparation du magnétoscope

Lorsque les deux appareils sont reliés par le cordon de liaison audio/vidéo, envoyez les signaux de commande infrarouges au capteur de télécommande du magnétoscope.

Le commutateur POWER doit être en position **VCR**. Utilisez les touches de l'écran tactile.

- (1) Allumez le magnétoscope raccordé. Si le magnétoscope a un sélecteur d'entrée, réglez-le sur le mode d'entrée. Si vous raccordez un autre caméscope, réglez le commutateur d'alimentation sur VCR/VTR.
- (2) Appuyez sur FN pour afficher la PAGE1.
- (3) Appuyez sur MENU pour afficher le menu.
- (4) Sélectionnez VIDEO EDIT dans **EDIT**, puis appuyez sur EXEC (p. 234).
- (5) Sélectionnez TAPE, puis appuyez sur EXEC.
- (6) Appuyez sur EDIT SET.
- (7) Sélectionnez CONTROL, puis appuyez sur EXEC.
- (8) Si vous raccordez un cordon de liaison audio/vidéo, sélectionnez IR puis appuyez sur EXEC. Si vous raccordez un câble i.LINK, sélectionnez i.LINK, appuyez sur EXEC, puis passez à la « 3^e étape : Synchronisation du magnétoscope » page 102.
- (9) Sélectionnez IR SETUP, puis appuyez sur EXEC.
- (10) Sélectionnez le code IR SETUP de votre magnétoscope, puis appuyez sur EXEC. Vérifiez le code dans « Codes IR SETUP » (p. 101).

Dubbing only desired scenes - Digital program editing (on tape)

Copie de séquences précises - Montage numérique de séquences programmées (sur cassette)

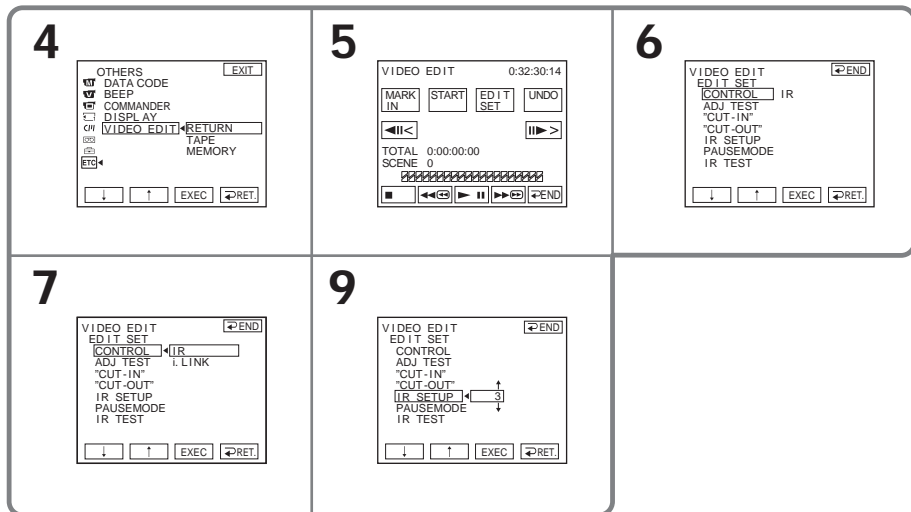

- (11) Select PAUSEMODE, then press EXEC.
(12) Select the mode to cancel recording pause on the VCR, then press EXEC.
The correct button depends on your VCR. Refer to the operating instructions of your VCR.

- (11) Sélectionnez PAUSEMODE, puis appuyez sur EXEC.
(12) Sélectionnez le mode d'annulation de la pause d'enregistrement sur le magnétoscope, puis appuyez sur EXEC. La touche qu'il faut utiliser dépend du magnétoscope. Consultez le mode d'emploi du magnétoscope pour le détail.

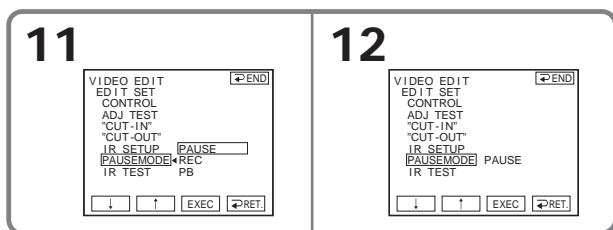

Dubbing only desired scenes - Digital program editing (on tape)

- (13) Locate the infrared rays emitter of your camcorder and face it towards the remote sensor of the VCR about 30 cm (12 in.) apart.

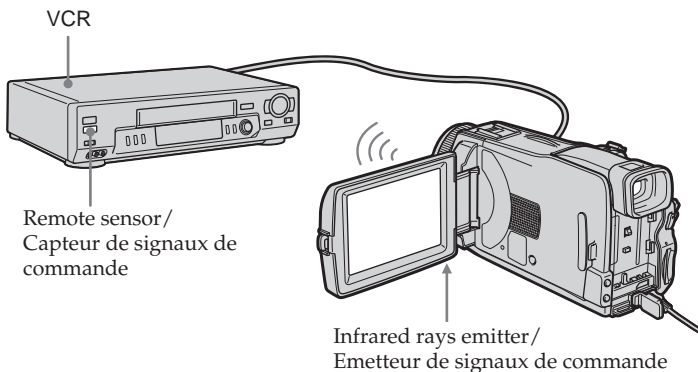

- (14) Insert the recordable tape into the VCR, then set the VCR to recording pause.

- (15) Select IR TEST, then press EXEC.

- (16) Select EXECUTE, then press EXEC.

If the VCR starts recording, the setting is correct.

The indicator you selected to cancel recording pause on the VCR flashes on the screen. When finished, the indicator changes to COMPLETE.

Copie de séquences précises - Montage numérique de séquences programmées (sur cassette)

- (13) Positionnez l'émetteur de rayons infrarouges du caméscope face au capteur de télécommande du magnéscope à environ 30 cm.

- (14) Insérez une cassette enregistrable dans le magnéscope, puis mettez le magnéscope en pause d'enregistrement.

- (15) Sélectionnez IR TEST, puis appuyez sur EXEC.

- (16) Sélectionnez EXECUTE, puis appuyez sur EXEC.

Si l'enregistrement commence sur le magnéscope, c'est que le réglage est correct.

L'indicateur sélectionné pour annuler la pause d'enregistrement sur le magnéscope clignote sur l'écran. Lorsque l'enregistrement est terminé, l'indicateur est remplacé par COMPLETE.

15

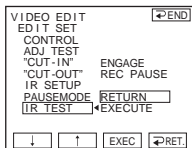

16

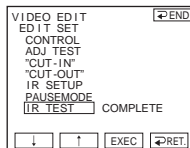

Note

When you connect with an i.LINK cable, you may not be able to operate the dubbing function correctly, depending on the VCR. Set CONTROL to IR in the menu settings of your camcorder.

Remarque

Lorsque vous utilisez un câble i.LINK, la copie peut ne pas s'effectuer correctement sur certains magnétoscopes. Réglez CONTROL sur IR dans les paramètres du menu du caméscope.

Dubbing only desired scenes - Digital program editing (on tape)

About the IR SETUP code

The IR SETUP code is stored in the memory of your camcorder. Be sure to set the correct code, depending on your VCR. Default setting is code number 3.

Brand/ Marque	IR SETUP code/ Code IR SETUP
Sony	1, 2, 3, 4, 5, 6
Aiwa	47, 53, 54
Akai	50, 62, 74
Alba	73
Amstrad	73
Baird	30, 36
Blaupunkt	11, 83
Bush	74
CGM	36, 47, 83
Clatronic	73
Daewoo	26
Ferguson	76, 83
Fisher	73
Funai	80
Goldstar	47
Goodmans	26, 84
Grundig	9, 83
Hitachi	42, 56
ITT/Nokia Instant	36
JVC	11, 12, 15, 21
Kendo	47
Loewe	16, 47, 84
Luxor	89
Mark	26
Matsui	47, 58*, 60
Mitsubishi	28, 29

* TV/VCR compoment/Téléviseur/Magnétoscope

Note on the IR SETUP code

Digital program editing is not possible if the VCR does not support IR SETUP codes.

Copie de séquences précises - Montage numérique de séquences programmées (sur cassette)

Codes IR SETUP

Des codes IR SETUP de magnétoscopes ont été enregistrés dans la mémoire du caméscope. Veuillez à régler le code correct, selon le magnétoscope utilisé. Par défaut, le numéro de code 3 a été spécifié.

Brand/ Marque	IR SETUP code/ Code IR SETUP
Nokia	36, 89
Nokia Oceanic	89
Nordmende	76
Okano	60, 62, 63
Orion	58*, 70
Panasonic	16, 78
Philips	83, 84, 86
Phonola	83, 84
Roadstar	47
SABA	21, 76, 91
Salora	89
Samsung	22, 32, 52, 93, 94
Sanyo	36
Schneider	10, 83, 84
SEG	73
Seleco	47, 74
Sharp	89
Siemens	10, 36
Tandberg	26
Telefunken	91, 92
Thomson	76, 100
Thorn	36, 47
Toshiba	40, 93
Universum	47, 70, 84, 92
W.W. House	47
Watoson	58, 83

Remarque sur les codes IR SETUP

Il n'est pas possible d'effectuer de montage numérique de séquences programmées avec les magnétoscopes qui n'ont pas de codes IR SETUP.

Dubbing only desired scenes – Digital program editing (on tape)

When the VCR does not operate correctly

- After checking the code in “About the IR SETUP code” (p. 101), set the IR SETUP or the PAUSEMODE again.
- Place your camcorder at least 30 cm (12 in.) away from the VCR.
- Refer to the operating instructions of your VCR.

Step 3: Adjusting the synchronisation of the VCR

You can adjust the synchronisation of your camcorder and the VCR.

Prepare a pen and paper for notes.

Before operation, eject the cassette from your camcorder (if inserted).

- (1) Insert the recordable cassette into the VCR, then set the VCR to recording pause. When you select i.LINK in CONTROL, the recording pause is not necessary.
- (2) Select ADJ TEST, then press EXEC.
- (3) Select EXECUTE, then press EXEC. IN and OUT are recorded on an image for five times each to calculate the number values for adjusting the synchronisation. The EXECUTING indicator flashes on the screen. When finished, the indicator changes to COMPLETE.
- (4) Rewind the tape in the VCR, then start slow playback. Five IN numbers and corresponding OUT numbers are displayed. Take a note of the opening number value of each IN and the closing number value of each OUT.
- (5) Calculate the average of five opening number values of five IN, and the average of all the closing number values of each OUT.
- (6) Select “CUT-IN,” then press EXEC.
- (7) Select the average number value of IN, then press EXEC. The calculated start position for recording is set.

Copie de séquences précises – Montage numérique de séquences programmées (sur cassette)

Si le magnétoscope ne fonctionne pas correctement

- Après avoir vérifié le code dans « Codes IR SETUP » (p. 101), réglez à nouveau IR SETUP ou PAUSEMODE.
- Placez le caméscope à au moins 30 cm du magnétoscope.
- Consultez le mode d’emploi du magnétoscope pour le détail.

3^e étape : Synchronisation du magnétoscope

Vous pouvez synchroniser le caméscope et le magnétoscope pour qu’ils se mettent en marche et à l’arrêt en même temps.

Préparez un crayon et du papier pour prendre des notes.

Avant de commencer, éjectez la cassette du caméscope (le cas échéant).

- (1) Insérez une cassette enregistrable dans le magnétoscope, puis mettez le magnétoscope en pause d’enregistrement. Lorsque vous sélectionnez i.LINK dans CONTROL, le magnétoscope n’a pas besoin d’être mis en pause.
- (2) Sélectionnez ADJ TEST, puis appuyez sur EXEC.
- (3) Sélectionnez EXECUTE, puis appuyez sur EXEC. Les points IN et OUT sont enregistrés cinq fois sur une image pour que le caméscope puisse calculer les valeurs numériques nécessaires au réglage de synchronisation. L’indicateur EXECUTING clignote sur l’écran. Lorsque l’enregistrement est terminé, l’indicateur est remplacé par COMPLETE.
- (4) Rembobinez la bande sur le magnétoscope et activez la lecture au ralenti. Cinq numéros IN et les numéros OUT correspondants s’affichent. Notez la valeur numérique de chaque IN et la valeur numérique de chaque OUT.
- (5) Calculez la moyenne des cinq valeurs numériques IN et la moyenne des cinq valeurs numériques OUT.
- (6) Sélectionnez “CUT-IN”, puis appuyez sur EXEC.
- (7) Sélectionnez la valeur numérique moyenne des IN et appuyez sur EXEC. La position de début de l’enregistrement est mémorisée.

Dubbing only desired scenes - Digital program editing (on tape)

- (8) Select "CUT-OUT," then press EXEC.
- (9) Select the average number value of OUT, then press EXEC.
The calculated stop position for recording is set.
- (10) Press ↩ RET. to execute.

Copie de séquences précises - Montage numérique de séquences programmées (sur cassette)

- (8) Sélectionnez "CUT-OUT", puis appuyez sur EXEC.
- (9) Sélectionnez la valeur numérique moyenne des OUT et appuyez sur EXEC.
La position d'arrêt de l'enregistrement est mémorisée.
- (10) Appuyez sur ↩ RET. pour valider le réglage.

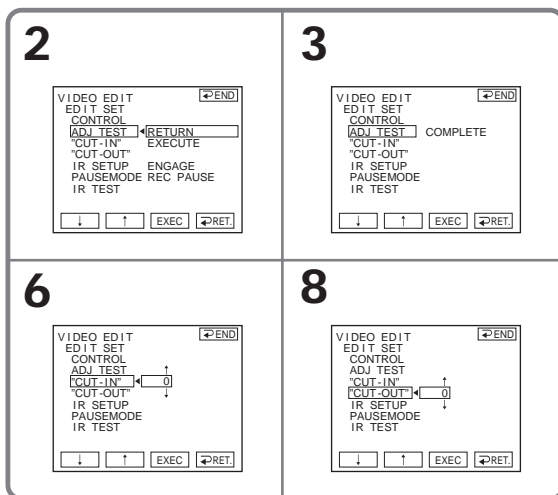

To return to FN

Press ↩ END to return to PAGE1, then press EXIT.

Pour revenir à FN

Appuyez sur ↩ END pour revenir à la PAGE1, puis appuyez sur EXIT.

Notes

- When you complete step 3, the image to adjust the synchronisation is recorded for about 50 seconds.
- If you start recording from the very beginning of the tape, the first few seconds of the tape may not be recorded properly. Be sure to allow about 10 seconds' lead before starting the recording.
- When the recording unit cannot be operated properly by the i.LINK cable, leave the connection as it is, and make the A/V connecting cable settings (p. 98). Video and audio are sent by digital signals.

Remarques

- Lorsque la 3^e étape est terminée, l'image utilisée pour le réglage de la synchronisation est enregistrée pendant 50 secondes environ.
- Si vous commencez l'enregistrement tout au début de la bande, les premières secondes risquent de ne pas être enregistrées correctement. Laissez défiler la bande pendant 10 secondes environ avant de commencer l'enregistrement.
- Si l'enregistreur ne peut pas être contrôlé correctement par le câble i.LINK, laissez le câble raccordé et faites les réglages nécessaires pour le cordon de liaison audio/vidéo (p. 98). L'image et le son seront transmis sous forme de signaux numériques.

Dubbing only desired scenes - Digital program editing (on tape)

Operation 1: Making a Programme

The POWER switch should be set to **VCR**.
Operate by touching the panel.

- (1) Insert the cassette for playback into your camcorder, and insert the tape for recording into the VCR.
- (2) Press FN to display PAGE1.
- (3) Press MENU to display the menu.
- (4) Select VIDEO EDIT in **ETC**, then press EXEC (p. 224).
- (5) Select TAPE, then press EXEC.
- (6) Search for the beginning of the first scene you want to insert using the video control buttons on the screen, then pause playback. You can fine-adjust one frame at a time with **◀◀|◀** / **▶▶|▶**.
- (7) Press MARK IN on the screen. The IN point of the first programme is set, and the upper part of the programme mark changes to light blue.
- (8) Search for the end of the first scene you want to insert using the video control buttons on the screen, then pause playback. You can fine-adjust one frame at a time with **◀◀|◀** / **▶▶|▶**.
- (9) Press MARK OUT on the screen. The OUT point of the first programme is set, then the lower part of the programme mark changes to light blue.
- (10) Repeat step 6 to 9. When one programme is set, the programme mark changes to light blue. You can set 20 programmes in maximum.

Copie de séquences précises - Montage numérique de séquences programmées (sur cassette)

1^e opération : Création d'un programme

Le commutateur POWER doit être en position **VCR**.
Utilisez les touches de l'écran tactile.

- (1) Insérez une cassette dans le caméscope pour la lecture et une autre dans le magnétoscope pour l'enregistrement.
- (2) Appuyez sur FN pour afficher la PAGE1.
- (3) Appuyez sur MENU pour afficher le menu.
- (4) Sélectionnez VIDEO EDIT dans **ETC**, puis appuyez sur EXEC (p. 234).
- (5) Sélectionnez TAPE, puis appuyez sur EXEC.
- (6) Recherchez le début de la première séquence que vous voulez insérer en utilisant les touches de commande vidéo, puis mettez la lecture en pause. Vous pouvez localiser la séquence à l'image près avec **◀◀|◀** / **▶▶|▶**.
- (7) Appuyez sur MARK IN sur l'écran. Le point IN de la première séquence programmée est enregistré et la partie supérieure de la marque du programme devient bleu clair.
- (8) Recherchez la fin de la première séquence que vous voulez insérer en utilisant les touches de commande vidéo affichées sur l'écran, puis mettez la lecture en pause. Vous pouvez localiser la séquence à l'image près avec **◀◀|◀** / **▶▶|▶**.
- (9) Appuyez sur MARK OUT. Le point OUT de la première séquence programmée est enregistré et la partie inférieure de la marque du programme devient bleu clair.
- (10) Répétez les étapes 6 à 9. Lorsqu'une séquence est programmée, sa marque devient bleu clair. Vous pouvez ainsi créer programmer 20 séquences.

Dubbing only desired scenes - Digital program editing (on tape)

Copie de séquences précises - Montage numérique de séquences programmées (sur cassette)

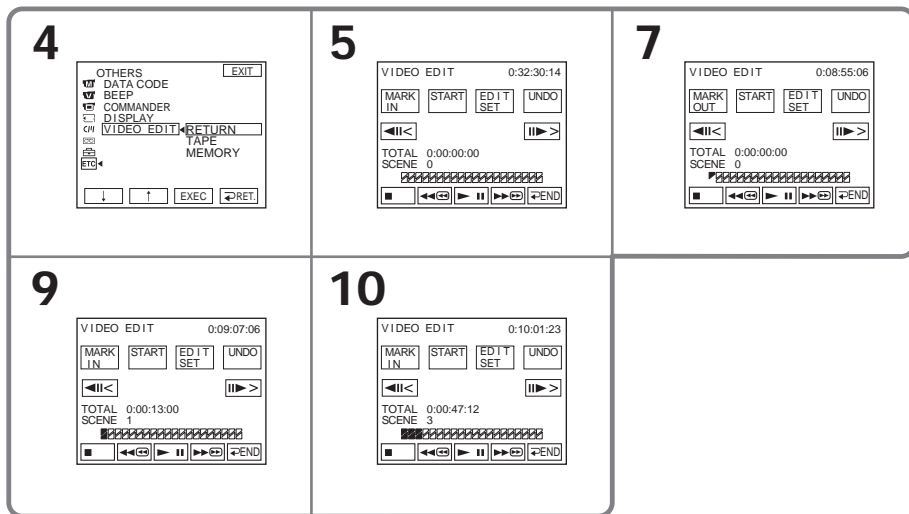

To finish making programmes

Press \rightarrow END.

The programme is stored in memory until the tape is ejected.

Note

You cannot operate recording during Digital program editing.

On a blank portion of the tape

You cannot set IN or OUT.

If there is a blank portion between the IN point and the OUT point on the tape

The total time may not be displayed correctly.

Erasing the programme you have set

Erase OUT mark first, and then IN mark of the last set programme.

(1) Press UNDO.

(2) Press ERASE 1 MARK. The last set programme mark flashes, then the DELETE ? indicator appears.

(3) Press EXEC. The last set programme is deleted.

To cancel erasing

Press CANCEL in step 3.

Pour terminer la programmation des séquences

Appuyez sur \rightarrow END.

La programmation reste mémorisée tant que la cassette n'est pas éjectée.

Remarque

Vous ne pouvez pas effectuer d'enregistrement pendant le montage numérique de séquences programmées.

Sur un passage vierge de la cassette

Vous ne pouvez pas spécifier de points IN ou OUT.

S'il y a un passage vierge entre les points IN et OUT de la cassette

Le temps total n'est pas indiqué correctement.

Suppression de la séquence programmée

Effacez d'abord la marque OUT puis la marque IN de la dernière séquence programmée.

(1) Appuyez sur UNDO.

(2) Appuyez sur ERASE 1 MARK. La marque de la dernière séquence clignote, puis l'indicateur DELETE ? apparaît.

(3) Appuyez sur EXEC. La dernière séquence programmée est supprimée.

Pour annuler la suppression

Appuyez sur CANCEL à l'étape 3.

Dubbing only desired scenes – Digital program editing (on tape)

Erasing all programmes

- (1) Follow the step 2 to 5 on page 104.
- (2) Press UNDO.
- (3) Press ERASE ALL. All the set programme marks flash, then the DELETE ? indicator appears.
- (4) Press EXEC. All the set programmes are deleted.

To cancel erasing all programmes

Press CANCEL in step 4.

Operation 2: Performing Digital program editing (Dubbing the tape)

- (1) When you use a digital video camera recorder, set the power switch of VCR to VCR/VTR.
- (2) Make sure your camcorder and the VCR are connected, and that the VCR is set to recording pause.
When you use an i.LINK cable the following procedure is not necessary.
- (3) Press FN to display PAGE1.
- (4) Press MENU to display the menu.
- (5) Select VIDEO EDIT in $\overline{\text{EDIT}}$, then press EXEC (p. 224).
- (6) Select TAPE, then press EXEC.
- (7) Press START.
- (8) Press EXEC.

Search for the beginning of the first programme, then start dubbing.

The programme mark flashes.

The SEARCH indicator appears during searching, and the EDITING indicator appears during editing on the screen.

The programme mark changes to light blue after the dubbing is complete.

When the dubbing ends, your camcorder and the VCR automatically stop.

To cancel dubbing during editing

Press CANCEL.

To end Digital program editing

Your camcorder stops when the dubbing is complete. Then the display returns to VIDEO EDIT in the menu settings.

Press $\overline{\text{END}}$ to end the video edit function.

Copie de séquences précises – Montage numérique de séquences programmées (sur cassette)

Suppression de toutes les séquences programmées

- (1) Effectuez les étapes 2 à 5 de la page 104.
- (2) Appuyez sur UNDO.
- (3) Appuyez sur ERASE ALL. Toutes les marques de programmes clignotent, puis l'indicateur DELETE ? apparaît.
- (4) Appuyez sur EXEC. Toutes les séquences programmées sont supprimées.

Pour annuler la suppression de toutes les séquences programmées

Appuyez sur CANCEL à l'étape 4.

2^e opération : Exécution du montage numérique (Copie sur une cassette)

- (1) Si vous utilisez un caméscope numérique, réglez le commutateur d'alimentation de ce caméscope sur VCR/VTR.
- (2) Assurez-vous que le caméscope et le magnétoscope sont bien reliés et que le magnétoscope est en pause d'enregistrement. Si vous utilisez un câble i.LINK, les opérations suivantes sont superflues.
- (3) Appuyez sur FN pour afficher la PAGE1.
- (4) Appuyez sur MENU pour afficher le menu.
- (5) Sélectionnez VIDEO ÉDIT dans $\overline{\text{EDIT}}$, puis appuyez sur EXEC (p. 234).
- (6) Sélectionnez TAPE, puis appuyez sur EXEC.
- (7) Appuyez sur START.
- (8) Appuyez sur EXEC.

Recherchez le début de la première séquence programmée, puis commencez la copie. La marque du programme clignote.

L'indicateur SEARCH apparaît à l'écran pendant la recherche et l'indicateur EDITING pendant le montage.

La marque du programme devient bleu clair lorsque la copie est terminée.

A la fin de la copie, le caméscope et le magnétoscope s'arrêtent.

Pour annuler la copie pendant le montage

Appuyez sur CANCEL.

Pour désactiver le montage numérique de séquences programmées

Le caméscope s'arrête de lui-même lorsque la copie est terminée. L'affichage revient à VIDEO EDIT dans les paramètres du menu.

Appuyez sur $\overline{\text{END}}$ pour désactiver le montage numérique.

**Dubbing only desired scenes
- Digital program editing (on
tape)**

**Copie de séquences précises
- Montage numérique de séquences
programmées (sur cassette)**

You cannot record on the VCR in the following/
Vous ne pouvez pas enregistrer sur le magnétoscope si

Indicator/Indicateur	Cause/Cause
No indicator/ Pas d'indicateur	<ul style="list-style-type: none">• The write-protect tab on the cassette is set to lock./ Le taquet de protection est tiré pour verrouiller la cassette.• The IR SETUP code is not correct. (When IR is selected.)/ Le code IR SETUP n'est pas correct. (Lorsque IR est sélectionné.)• The button to cancel recording pause is not correct. (When IR is selected.)/ La touche d'annulation de la pause d'enregistrement n'est pas correcte. (Lorsque IR est sélectionné.)
CHECK "i.LINK" & REC STATUS	<ul style="list-style-type: none">• i.LINK is selected but an i.LINK cable is not connected./ i.LINK est sélectionné mais le câble i.LINK n'est pas raccordé.• The power of the connected VCR is not turned on. (When i.LINK is selected.)/ Le magnétoscope raccordé n'est pas allumé. (Lorsque i.LINK est sélectionné.)

When the programme has not been set
You cannot press START.

Si aucun programme n'a été créé
Vous ne pouvez pas appuyer sur START.

Recording video or TV programmes

You can record the tape from another VCR or a TV programmes from a TV that has video/audio outputs. Use your camcorder as a recorder. You can connect either the A/V connecting cable (supplied) or i.LINK cable (optional).

If you connect with the i.LINK cable (optional), video and audio signals are transmitted in digital form for high-quality editing.

Connecting to the VCR or the TV

Connecting with the A/V connecting cable

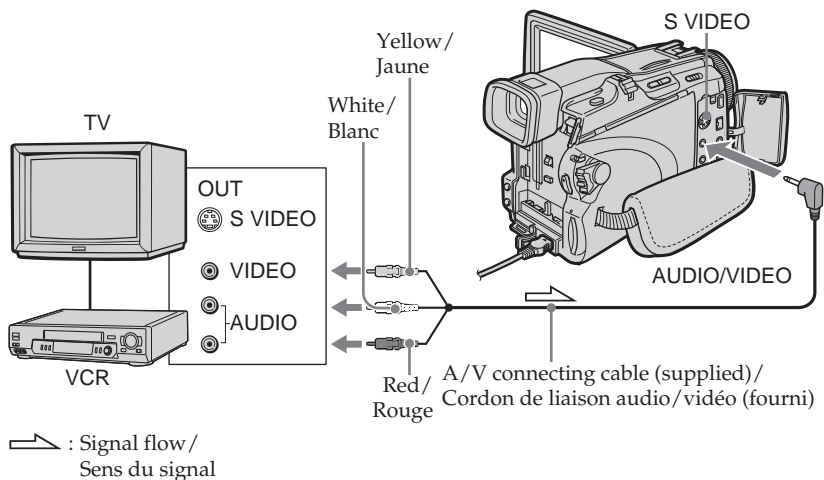

Enregistrement de cassettes vidéo ou d'émissions de télévision

Vous pouvez enregistrer une cassette à partir d'un autre magnétoscope ou une émission de télévision à partir d'un téléviseur pourvu de sorties audio/vidéo. Le caméscope vous servira d'enregistreur. Vous pouvez raccorder les deux appareils avec le cordon de liaison audio/vidéo (fourni) ou un câble i.LINK (en option).

Si vous raccordez les deux appareils avec un câble i.LINK (en option), les signaux vidéo et audio seront transmis sous forme numérique, et vous pourrez effectuer des montages de grande qualité.

Raccordement à un magnétoscope ou un téléviseur

Raccordement avec le cordon de liaison audio/vidéo

Recording video or TV programmes

Enregistrement de cassettes vidéo ou d'émissions de télévision

Connecting with the i.LINK cable

Raccordement avec le câble i.LINK

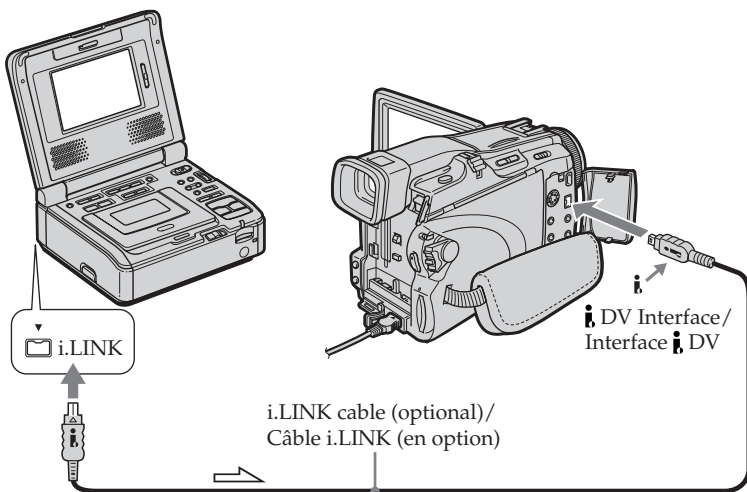

↗ : Signal flow /
Sens du signal

Recording video or TV programmes

Recording video or TV programmes

Before operation for connecting with the A/V connecting cable

Set DISPLAY in **[ETC]** to LCD in the menu settings when using the A/V connecting cable. (The default setting is LCD.)

The POWER switch should be set to **(VCR)**. Operate by touching the panel.

- (1) Insert the blank tape (or the tape you want to record over) into your camcorder. If you are recording the tape from the VCR, insert the recorded tape into the VCR.
- (2) Press FN and select PAGE3.
- (3) Press REC CTRL.

- (4) Press REC PAUSE.
- (5) Press **▶** on the VCR to start playback if you record the tape from a VCR. Select a TV programme if you record from a TV. The picture from playback side appears on the screen.
- (6) Press REC START at the scene where you want to start recording from.

When you have finished dubbing the tape

Press **■** on your camcorder, and then press the stop button on the VCR.

Enregistrement de cassettes vidéo ou d'émissions de télévision

Enregistrement de cassettes vidéo ou d'émissions de télévision

Avant la copie avec le cordon de liaison audio/vidéo

Réglez DISPLAY sur LCD dans **[ETC]** des paramètres du menu lorsque vous utilisez un cordon de liaison audio/vidéo. (Le réglage par défaut est LCD.)

Le commutateur POWER doit être en position **(VCR)**. Utilisez les touches de l'écran tactile.

- (1) Insérez une cassette vierge (ou une cassette que vous voulez réenregistrer) dans le caméscope. Si vous voulez enregistrer depuis un magnéscope, insérez la cassette enregistrée dans le magnéscope.
- (2) Appuyez sur FN et sélectionnez la PAGE3.
- (3) Appuyez sur REC CTRL.

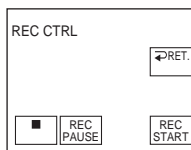

- (4) Appuyez sur REC PAUSE.
- (5) Appuyez sur **▶** du magnéscope pour commencer la lecture si vous enregistrez depuis un magnéscope. Sélectionnez une émission de télévision si vous enregistrez depuis la télévision. L'image apparaît à l'écran.
- (6) Appuyez sur REC START à l'endroit où vous voulez commencer la copie.

Lorsque la copie est terminée

Appuyez sur **■** du caméscope, puis sur la touche d'arrêt du magnéscope.

Recording video or TV programmes

If your VCR is a monaural type

Connect the yellow plug of the A/V connecting cable to the video output jack and the white or the red plug to the audio output jack on the VCR or the TV. When the white plug is connected, the left channel audio is output, and when the red plug is connected, the right channel audio is output.

If your VCR has an S video jack

See page 58 for details.

Note

Your camcorder only records pictures for viewing on a PAL system-based TV and VCR. See "Using your camcorder abroad" on page 264 for the TV colour systems used in each country and area.

When using the i.LINK cable

- Before recording, make sure if the DV IN indicator appears on the screen. The DV IN indicator may appear on both equipment.
- Recording of only the picture or sound cannot be done.

Enregistrement de cassettes vidéo ou d'émissions de télévision

Si votre magnétoscope est de type monophonique

Raccordez la fiche jaune du cordon de liaison audio/vidéo à la prise de sortie vidéo et la fiche blanche ou la fiche rouge à la prise de sortie audio du magnétoscope ou du téléviseur.

Lorsque la fiche blanche est raccordée, le son du canal gauche est fourni et lorsque la fiche rouge est raccordée, le son du canal droit est fourni.

Si votre magnétoscope est pourvu d'une prise S-vidéo

Voir page 58 pour le détail.

Remarque

Les images enregistrées par ce caméscope ne peuvent être vues que sur un téléviseur ou magnétoscope PAL. Voir « Utilisation du caméscope à l'étranger » à la page 264 pour les standards de télévision couleur en vigueur dans chaque pays et région.

Lorsque vous utilisez un câble i.LINK

- Avant la copie, assurez-vous que l'indicateur DV IN apparaît bien à l'écran. L'indicateur DV IN peut apparaître sur les deux appareils.
- Il n'est pas possible d'enregistrer seulement l'image ou le son.

Inserting a scene from a VCR – Insert editing

You can insert a new scene with sound from a VCR onto the originally recorded tape by specifying the insert start and end points. Use the Remote Commander for this operation. Connections are the same as on page 108. Insert a cassette containing the desired scene to insert into the VCR.

Insertion d'une séquence depuis un magnéscope – Montage à insertion

Vous pouvez insérer une séquence depuis un magnéscope sur une cassette enregistrée en spécifiant les points où l'insertion doit commencer et prendre fin. Pour cette opération, utilisez la télécommande. Raccordez les appareils comme indiqué à la page 108. Mettez la cassette contenant la séquence qui doit être insérée dans le magnéscope.

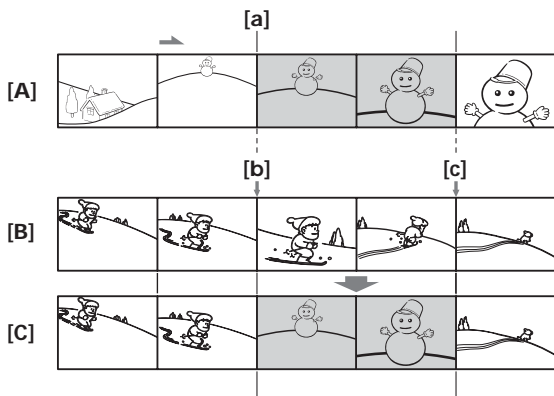

- [A] The tape that contains the scene to be superimposed
- [B] The tape before editing
- [C] The tape after editing

- [A] Bande contenant la séquence qui doit être superposée
- [B] Bande avant le montage
- [C] Bande après le montage

Inserting a scene from a VCR - Insert editing

The POWER switch should be set to **(VCR)**.
Operate by touching the panel.

- (1) On the VCR, locate just before the insert start point [a], then set the VCR to playback pause.
- (2) On your camcorder, locate the insert end point [c], then set it to playback pause.
- (3) Press ZERO SET MEMORY on the Remote Commander. The ZERO SET MEMORY indicator flashes and the end point of the insert is stored in memory. The tape counter shows "0:00:00."
- (4) On your camcorder, locate the insert start point [b].
- (5) Press FN and select PAGE3.
- (6) Press REC CTRL.
- (7) Press REC PAUSE.
- (8) First press **II** on the VCR, and after a few seconds press REC START on your camcorder to start inserting the new scene with sound. Inserting automatically stops near the zero point on the tape counter. Your camcorder automatically stops recording. The zero set memory function will be cancelled.

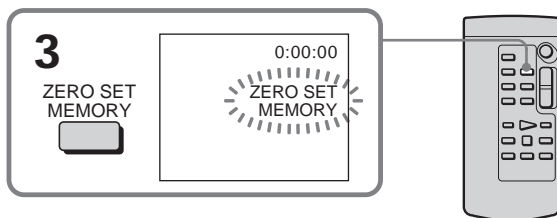

To change the insert end point

Press ZERO SET MEMORY on the Remote Commander again after step 4 to erase the ZERO SET MEMORY indicator and begin from step 2.

To insert a scene without setting the insert end point

Skip step 2 and 3. Press **II** on the Remote Commander or **II** on your camcorder when you want to stop inserting.

Insertion d'une séquence depuis un magnétoscope - Montage à insertion

Le commutateur POWER doit être en position **(VCR)**.
Utilisez les touches de l'écran tactile.

- (1) Sur le magnétoscope, localisez le point juste avant le début de l'insertion [a] et mettez le magnétoscope en pause de lecture.
- (2) Sur le caméscope, localisez le point de fin d'insertion [c], puis mettez-le caméscope en pause de lecture.
- (3) Appuyez sur ZERO SET MEMORY de la télécommande. L'indicateur ZERO SET MEMORY clignote et le point de fin d'insertion est mémorisé. Le compteur indique « 0:00:00 ».
- (4) Sur le caméscope, localisez le point de début d'insertion [b].
- (5) Appuyez sur FN et sélectionnez la PAGE3.
- (6) Appuyez sur REC CTRL.
- (7) Appuyez sur REC PAUSE.
- (8) Appuyez d'abord sur **II** du magnétoscope et quelques secondes plus tard sur REC START du caméscope pour insérer la nouvelle séquence et le son.
L'insertion s'arrête automatiquement quand le compteur atteint approximativement zéro. L'enregistrement s'arrête sur le caméscope. A ce moment le point zéro est effacé.

Pour changer le point de fin d'insertion

Appuyez une nouvelle fois sur ZERO SET MEMORY sur la télécommande après l'étape 4 pour supprimer l'indicateur ZERO SET MEMORY et recommencez depuis l'étape 2.

Pour insérer une scène sans marquer la fin de l'insertion

Ignorez les étapes 2 et 3. Appuyez sur **II** sur la télécommande ou sur **II** sur le caméscope à l'endroit où vous voulez arrêter l'insertion.

Audio dubbing

You can record additional audio to the original sound on the tape by connecting audio equipment or a microphone. If you connect the audio equipment, you can add sound to the tape already recorded in the 12-bit mode by specifying starting and ending points. The original sound will not be erased.

Preparing for audio dubbing

You can record additional audio in the following:

- Dubbing with the built-in microphone
- Connecting the microphone (optional) to the MIC jack
- Connecting the microphone (optional) to the intelligent accessory shoe
- Connecting the A/V connecting cable to the AUDIO/VIDEO jack

The audio input to be recorded will take precedence over others in the following order:

- MIC jack
- Intelligent accessory shoe
- AUDIO/VIDEO jack
- Built-in microphone

Dubbing with the built-in microphone

No connection is necessary.

If no external microphone (optional) is connected, sound is recorded via the built-in microphone.

Doublage du son

Vous pouvez enregistrer une bande son que vous ajouterez à la bande originale en raccordant le caméscope à un appareil audio ou à un microphone. Si vous raccordez un appareil audio, vous pourrez ajouter une bande son à une cassette enregistrée dans le mode 12 bits en spécifiant le début et la fin du passage souhaité. La bande son originale ne sera pas effacée.

Préparatifs pour le doublage du son

Vous pouvez ajouter une bande son de la façon suivante :

- avec le microphone intégré
- en raccordant un microphone (en option) à la prise MIC
- en raccordant un microphone (en option) à la griffe porte-accessoire
- en raccordant le cordon de liaison audio/vidéo à la prise AUDIO/VIDEO

L'entrée audio sélectionnée en priorité pour l'enregistrement sera dans l'ordre :

- la prise MIC
- la griffe porte-accessoire
- la prise AUDIO/VIDEO
- le microphone intégré

Doublage avec le microphone intégré

Aucune connexion n'est nécessaire.

Si aucun microphone externe (en option) n'est raccordé, le son est enregistré par le microphone intégré.

Audio dubbing

Connecting the microphone (optional) to the MIC jack

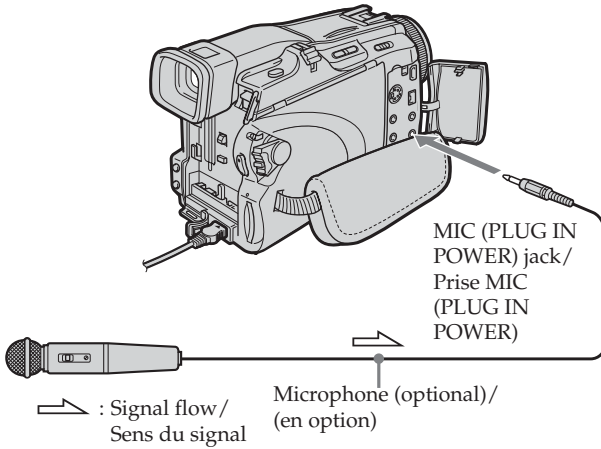

You can check the recorded picture and sound by connecting the AUDIO/VIDEO jack to a TV. The recorded sound is not output from a speaker. Check the sound by using the headphones or TV.

Vous pouvez contrôler l'image et le son enregistrés en raccordant la prise AUDIO/VIDEO à un téléviseur.

Le son enregistré ne sort pas par le haut-parleur. Vérifiez le son avec un casque d'écoute ou sur un téléviseur.

Connecting the microphone (optional) to the intelligent accessory shoe

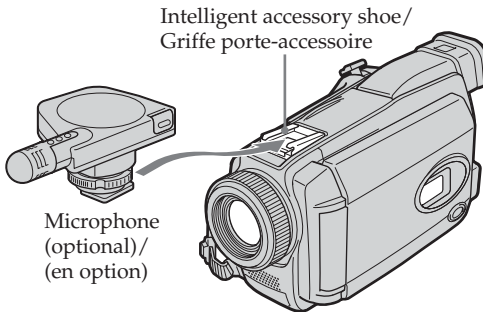

Doublage en raccordant un microphone (en option) à la griffe porte-accessoire

Audio dubbing

Connecting the A/V connecting cable to the AUDIO/VIDEO jack

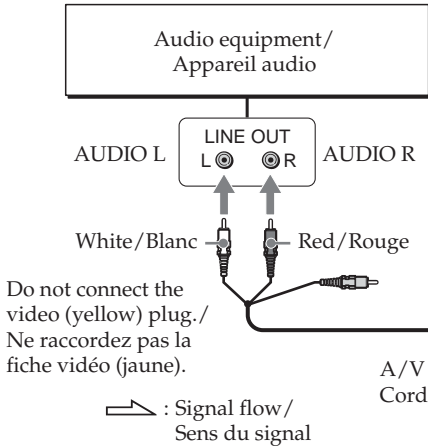

Doublage du son

Doublage en raccordant le cordon de liaison audio/vidéo à la prise AUDIO/VIDEO

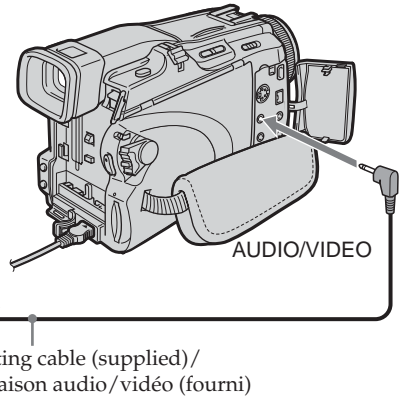

Note

When dubbing with the AUDIO/VIDEO jack or the built-in microphone, pictures are not output through the S VIDEO jack or AUDIO/VIDEO jack. Check the recorded picture on the screen. You can check the recorded sound by using headphones.

Remarque

Lorsque la prise AUDIO/VIDEO ou le microphone intégré est utilisé pour le doublage du son, le signal vidéo n'est pas transmis par la prise S VIDEO ou AUDIO/VIDEO. Il faut vérifier l'image enregistrée à l'écran. Le son peut être contrôlé à l'aide d'un casque.

Audio dubbing

Adding an audio sound on the recorded tape

Choose a connection mentioned on page 114, and connect audio equipment or microphone to your camcorder. Then follow the procedure below.

The POWER switch should be set to **(VCR)**. Operate by touching the panel.

- (1) Insert the recorded tape into your camcorder.
- (2) Locate the recording start point. Press **▶||** to start playing back. To pause playing back, press **▶||** at the recording start point. You can fine-adjust the recording start point by pressing **◀||◀** / **▶||▶**.
- (3) Press FN and select PAGE3.
- (4) Press A DUB CTRL.
The A DUB CTRL screen appears.

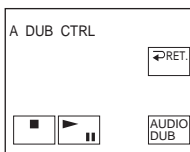

- (5) Press AUDIO DUB. The green **●||** indicator appear on the screen.
- (6) Press **▶||** on your camcorder and at the same time start playing back the audio you want to record.
The new sound is recorded in stereo 2 (ST2) during playback. While recording new sound, the red **●** indicator appears on the screen.
- (7) Press **■** on your camcorder at the point where you want to stop recording.

Doublage du son

Ajout d'une bande son à une cassette enregistrée

Choisissez une des liaisons mentionnées à la page 114 et raccordez l'appareil audio ou le microphone à votre caméscope, puis procédez de la façon suivante.

Le commutateur POWER doit être en position **(VCR)**.

Utilisez les touches de l'écran tactile.

- (1) Insérez la cassette enregistrée dans le caméscope.
- (2) Localisez le début de l'enregistrement. Appuyez sur **▶||** pour commencer la lecture. Pour suspendre la lecture, appuyez sur **▶||** au point de départ de l'enregistrement. Vous pouvez localiser plus précisément le point de départ de l'enregistrement en appuyant sur **◀||◀** / **▶||▶**.
- (3) Appuyez sur FN et sélectionnez la PAGE3.
- (4) Appuyez sur A DUB CTRL.
L'écran A DUB CTRL apparaît.

- (5) Appuyez sur AUDIO DUB. L'indicateur vert **●||** apparaît à l'écran.
- (6) Appuyez sur **▶||** sur le caméscope et reproduisez en même temps la bande son que vous voulez enregistrer.
La nouvelle bande son est enregistrée en stéréo 2 (ST2). Pendant l'enregistrement de la nouvelle bande son, l'indicateur rouge **●** apparaît à l'écran.
- (7) Appuyez sur **■** sur le caméscope à l'endroit où vous voulez arrêter l'enregistrement.

Audio dubbing

You cannot audio dubbing in the following cases:

- The tape recorded in the 16-bit mode
- The tape recorded in the LP mode
- Connecting with the DV Interface
- The blank portions of the tape
- The cassette set the write-protect tab to lock

To add new sound more precisely

Press ZERO SET MEMORY at the point where you want to stop recording later during playback.

Follow the step 2. Recording automatically stops at the point where ZERO SET MEMORY was pressed.

We recommend that you add new sound on the tape recorded with your camcorder

If you add new sound on the tape recorded with another camcorder (including other DCR-TRV38E), the sound quality may become worse.

Monitoring the new recorded sound

The POWER switch should be set to **VCR**. Operate by touching the panel.

- (1) Play back the tape on which you added audio.
- (2) Press FN to display PAGE1.
- (3) Press MENU to display the menu.
- (4) Select AUDIO MIX in **[M]**, then press EXEC (p. 217).

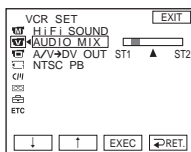

- (5) Press ↓/↑ to adjust the balance between the original sound (ST1) and the new sound (ST2), then press EXEC. About five minutes after you disconnect the power source or remove the battery pack, the setting of AUDIO MIX returns to the original sound (ST1) only. The default setting is original sound only.

Doublage du son

Il n'est pas possible de doubler le son dans les cas suivants :

- La bande est enregistrée en mode 16 bits.
- La bande est enregistrée en mode LP.
- La liaison est effectuée par l'interface DV.
- La bande comporte des passages vierges.
- La cassette est protégée (taquet verrouillé).

Pour ajouter une nouvelle bande son avec plus de précision

Pendant la lecture, appuyez sur ZERO SET MEMORY à l'endroit où vous voulez arrêter ultérieurement l'enregistrement.

Effectuez l'étape 2. L'enregistrement s'arrête automatiquement à l'endroit où vous avez appuyé sur ZERO SET MEMORY.

Il est conseillé d'ajouter une bande son à une cassette enregistrée avec ce caméscope

Si vous voulez ajouter une bande son à une cassette enregistrée sur un autre caméscope (DCR-TRV38E compris), le son risque d'être de moindre qualité.

Contrôle de la nouvelle bande son

Le commutateur POWER doit être en position **VCR**.

Utilisez les touches de l'écran tactile.

- (1) Reproduisez la cassette contenant la nouvelle bande son.
- (2) Appuyez sur FN pour afficher la PAGE1.
- (3) Appuyez sur MENU pour afficher le menu.
- (4) Sélectionnez AUDIO MIX dans **[M]**, puis appuyez sur EXEC (p. 227).

- (5) Appuyez sur ↓/↑ pour ajuster la balance entre le son original (ST1) et le son ajouté (ST2), puis appuyez sur EXEC. Le réglage original de la bande son (ST1) de AUDIO MIX est rétabli cinq minutes environ après le débranchement de la source d'alimentation ou le retrait de la batterie. Le réglage par défaut est la bande son originale seulement.

Superimposing a title on a cassette with Cassette Memory

Incrustation d'un titre sur une cassette avec Cassette Memory



One cassette can have up to about 20 titles, if one title consists of five characters.

However, if the Cassette Memory is full with date and cassette label data, one cassette can have only up to about 11 titles with five characters each.

Cassette Memory capacity is as follows:

- Six date data (maximum)
- One cassette label (maximum)

The POWER switch should be set to **CAMERA** or **VCR**.

Operate by touching the panel.

- (1) Insert the cassette with Cassette Memory.
- (2) During standby, recording, playback or playback pause, press FN to display PAGE1.
- (3) Press MENU to display the menu.
- (4) Select TITLE in **[TITLE]**, then press EXEC (p. 220).
- (5) Select **[]**, then press EXEC.
- (6) Select a desired title, then press EXEC. The title appears on the screen.
- (7) If necessary, change the colour, size, or position by pressing COLOUR, SIZE, POS ↓ or POS ↑.
- (8) Press TITLE OK.
- (9) Press SAVE TITLE.
During playback, playback pause or recording:
The TITLE SAVE indicator appears on the screen for about five seconds and the title is set.
During recording standby:
The TITLE indicator appears. And when you press START/STOP to start recording, the TITLE SAVE indicator appears on the screen for about five seconds and the title is set.

Une cassette peut contenir 20 titres environ et chaque titre peut consister en cinq caractères. Toutefois, si la Cassette Memory est pleine (dates et nom de la cassette), 11 titres de cinq caractères chacun pourront seulement être incrustés.

La Cassette Memory peut contenir :

- Six dates (maximum)
- Un nom de cassette (maximum)

Le commutateur POWER doit être en position

CAMERA ou **VCR**.

Utilisez les touches de l'écran tactile.

- (1) Insérez une cassette avec Cassette Memory.
- (2) Pendant l'attente, l'enregistrement, la lecture ou la pause, appuyez sur FN pour afficher la PAGE1.
- (3) Appuyez sur MENU pour afficher le menu.
- (4) Sélectionnez TITLE dans **[TITLE]**, puis appuyez sur EXEC (p. 230).
- (5) Sélectionnez **[]**, puis appuyez sur EXEC.
- (6) Sélectionnez un titre, puis appuyez sur EXEC.
Le titre apparaît à l'écran.
- (7) Changez au besoin la couleur, la taille ou la position du titre en appuyant sur COLOUR, SIZE, POS ↓ ou POS ↑.
- (8) Appuyez sur TITLE OK.
- (9) Appuyez sur SAVE TITLE.
Pendant la lecture, la pause de lecture ou l'enregistrement :
L'indicateur TITLE SAVE apparaît à l'écran pendant cinq secondes et le titre est incrusté.
Pendant l'attente d'enregistrement :
L'indicateur TITLE apparaît. Lorsque vous appuyez sur START/STOP pour filmer, l'indicateur TITLE SAVE apparaît à l'écran pendant cinq secondes et le titre est incrusté.

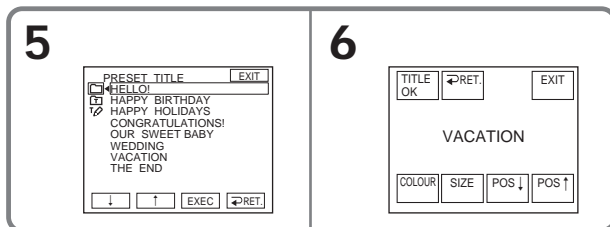

To use the custom title

If you want to use the custom title, select  in step 5.

The titles superimposed with your camcorder

- They appear only by DV ^{Mini} DV format video equipment with index titler function.
- The point you superimposed the title may be detected as an index signal when searching a recording with other video equipment.

To not display title

Set TITLE DSPL to OFF in the menu settings (p. 220).

Title setting

- The title colour changes as follows:

- The title size changes as follows:
SMALL ↔ LARGE
You cannot input 13 characters or more in LARGE size.
- The title position as follows:
If you select the title size SMALL, you have nine choices for the title position.
If you select the title size LARGE, you have eight choices for the title position.

Pour utiliser un titre personnalisé

Si vous voulez utiliser un titre personnalisé, sélectionnez  à l'étape 5.

Titres incrustés avec le caméscope

- Ces titres sont affichés seulement par les appareils vidéo de format DV ^{Mini} DV possédant une fonction de titrage.
- Le point où vous avez incrusté un titre peut être interprété comme index lors de la recherche d'une séquence sur un autre appareil vidéo.

Si vous ne voulez pas afficher de titres

Réglez TITLE DSPL sur OFF dans les paramètres du menu (p. 230).

Réglage du titre

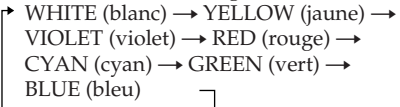
- La couleur du titre change de la façon suivante :

- La taille du titre change de la façon suivante :
SMALL (petit) ↔ LARGE (gros)
Vous ne pouvez pas enregistrer un gros titre de 13 caractères.
- La position du titre change de la façon suivante :
Si vous sélectionnez SMALL, vous aurez le choix entre neuf positions de titre.
Si vous sélectionnez LARGE, vous aurez le choix entre huit positions de titre.

Superimposing a title on a cassette with Cassette Memory

Erasing a title

The POWER switch should be set to **CAMERA** or **VCR**.
Operate by touching the panel.

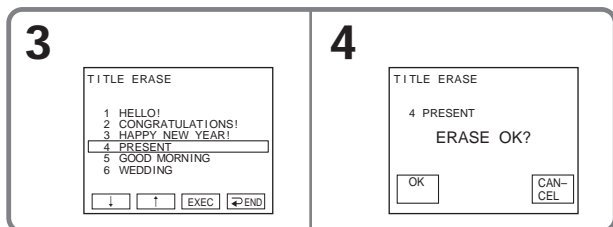
- (1) Press FN to display PAGE1.
- (2) Press MENU to display the menu.
- (3) Select TITLEERASE in **[MENU]**, then press EXEC (p. 220). The TITLE ERASE screen appears.
- (4) Select the title you want to erase, then press EXEC.
The ERASE OK? indicator appears.
- (5) Make sure the title is the one you want to erase, then press OK.
The ERASING indicator flashes on the screen. When the title is erased, the COMPLETE indicator appears.



To return to FN

Press EXIT.

To cancel erasing

Press CANCEL in step 5.

Incrustation d'un titre sur une cassette avec Cassette Memory

Effacement d'un titre

Le commutateur POWER doit être en position **CAMERA** ou **VCR**.
Utilisez les touches de l'écran tactile.

- (1) Appuyez sur FN pour afficher la PAGE1.
- (2) Appuyez sur MENU pour afficher le menu.
- (3) Sélectionnez TITLEERASE dans **[MENU]**, puis appuyez sur EXEC (p. 230). L'écran TITLE ERASE apparaît.
- (4) Sélectionnez le titre que vous voulez effacer, puis appuyez sur EXEC.
L'indicateur ERASE OK? apparaît.
- (5) Assurez-vous que le titre est bien celui que vous voulez effacer, puis tapez sur OK.
L'indicateur ERASING clignote sur l'écran. L'indicateur COMPLETE apparaît lorsque le titre est effacé.

Pour revenir à FN

Appuyez sur EXIT.

Pour annuler l'effacement

Appuyez sur CANCEL à l'étape 5.

Making your own titles

You can make up to two titles and store them in the memory of your camcorder. Each title can have up to 20 characters.

The POWER switch should be set to **CAMERA** or **VCR**.

Operate by touching the panel.

- (1) Press FN to display PAGE1.
- (2) Press MENU to display the menu.
- (3) Select TITLE in **[TITLE]**, then press EXEC (p. 220).
- (4) Select **[T2]**, then press EXEC.
- (5) Select CUSTOM1 SET or CUSTOM2 SET, then press EXEC.
- (6) Select a desired character. Repeat pressing a key to select a desired character on the key.
- (7) Press **→** to move the cursor for the next character. Repeat the same procedure as step 6 and 7 to complete your title.
- (8) Press SET. The title is stored in memory.

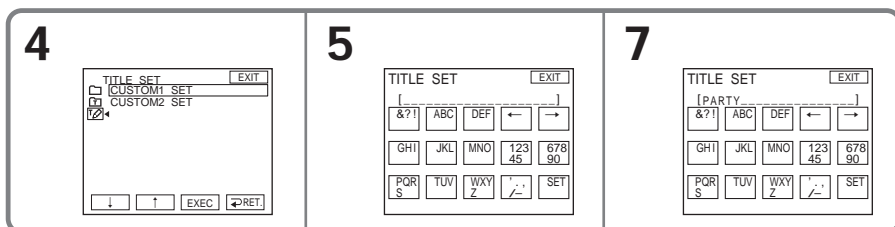

To return to FN

Press EXIT.

To change a title you have stored

In step 5, select CUSTOM1 SET or CUSTOM2 SET, depending on which title you want to change, then press EXEC and enter the new title as desired.

Création de titres personnalisés

Vous pouvez créer deux titres qui resteront mémorisés dans le caméscope. Chaque titre peut contenir 20 caractères au maximum.

Le commutateur POWER doit être en position **CAMERA** ou **VCR**.

Utilisez les touches de l'écran tactile.

- (1) Appuyez sur FN pour afficher la PAGE1.
- (2) Appuyez sur MENU pour afficher le menu.
- (3) Sélectionnez TITLE dans **[TITLE]**, puis appuyez sur EXEC (p. 230).
- (4) Sélectionnez **[T2]**, puis appuyez sur EXEC.
- (5) Sélectionnez CUSTOM1 SET ou CUSTOM2 SET, puis appuyez sur EXEC.
- (6) Sélectionnez le caractère souhaité. Continuez à appuyer sur d'autres touches pour sélectionner d'autres caractères.
- (7) Appuyez sur **→** pour faire avancer le curseur au caractère suivant. Répétez les étapes 6 et 7 pour écrire tout le titre.
- (8) Appuyez sur SET. Le titre est mémorisé.

Pour revenir à FN

Appuyez sur EXIT.

Pour modifier le titre mémorisé

A l'étape 5, sélectionnez CUSTOM1 SET ou CUSTOM2 SET, selon le titre que vous voulez modifier, puis appuyez sur EXEC et saisissez le nouveau titre.

Making your own titles

If you take five minutes or longer to enter characters during tape recording standby with the cassette inserted in your camcorder

The power automatically goes off. The characters you have entered remain stored in memory. Set the POWER switch to OFF (CHG) once and then to CAMERA again, then start again from step 1. We recommend setting the POWER switch to VCR or removing the cassette so that your camcorder does not automatically turn off while you are entering title characters.

To erase the character

Press ←. The last character is erased.

To enter a space

Press →.

Création de titres personnalisés

Si vous mettez plus de cinq minutes pour saisir les caractères en mode d'attente d'enregistrement sur cassette alors que le caméscope contient une cassette

L'alimentation sera coupée mais les caractères que vous avez saisis seront mémorisés. Réglez le commutateur POWER sur OFF (CHG) puis à nouveau sur CAMERA, et recommencez depuis l'étape 1.

Il est conseillé de régler le commutateur POWER sur VCR ou d'enlever la cassette pour que le caméscope ne s'éteigne pas automatiquement lorsque vous saisissez les caractères du titre.

Pour supprimer un titre

Appuyez sur ←. Le dernier caractère est effacé.

Pour insérer un espace

Appuyez sur →.

Labelling a cassette on a cassette with Cassette Memory

The label can consist of up to 10 characters and are stored in Cassette Memory. When you insert the labelled cassette with the POWER switch set to CAMERA, or the POWER switch is set to VCR, the label is displayed for about five seconds.

The POWER switch should be set to **CAMERA** or **VCR**.

Operate by touching the panel.

- (1) Insert the cassette with Cassette Memory you want to label.
- (2) Press FN to display PAGE1.
- (3) Press MENU to display the menu.
- (4) Select TAPE TITLE in **[C/M]**, then press EXEC (p. 220). The TAPE TITLE screen appears.
- (5) Select a desired character. Repeat pressing a key to select a desired character on the key.
- (6) Press **→** to move the cursor for the next character. Repeat the same procedure as step 5 and 6 to complete the label.
- (7) Press SET. The label is stored in memory.

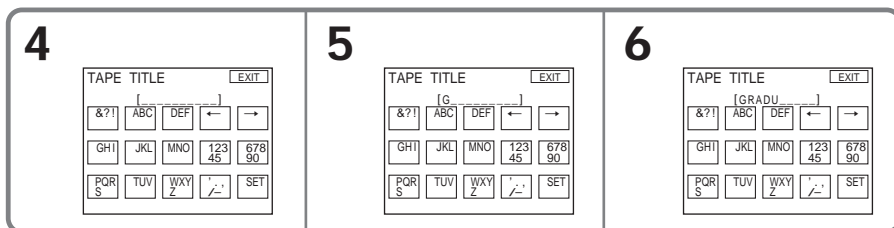

To return to FN

Press EXIT.

To erase the label you have made

Select **←** to erase the label in step 5, then press SET.

To change the label you have made

Insert the cassette to change the label, and operate in the same way to make a new label.

If you have superimposed titles in the cassette

When the label appears, up to four titles also appear.

To erase the character

Press **←**. The last character is erased.

Titration d'une cassette avec Cassette Memory

Le nom de la cassette, qui peut contenir 10 caractères au maximum, reste enregistré dans la Cassette Memory. Lorsque vous insérez une cassette titrée avec le commutateur POWER en position CAMERA, ou lorsque vous mettez le commutateur POWER en position VCR, le nom de la cassette apparaît pendant cinq secondes environ.

Le commutateur POWER doit être en position **CAMERA** ou **VCR**.

Utilisez les touches de l'écran tactile.

- (1) Insérez la cassette avec Cassette Memory que vous voulez titrer.
- (2) Appuyez sur FN pour afficher la PAGE1.
- (3) Appuyez sur MENU pour afficher le menu.
- (4) Sélectionnez TAPE TITLE dans **[C/M]**, puis appuyez sur EXEC (p. 230). L'écran TAPE TITLE apparaît.
- (5) Sélectionnez le caractère souhaité. Continuez à appuyer sur d'autres touches pour sélectionner d'autres caractères.
- (6) Appuyez sur **→** pour faire avancer le curseur sur le caractère suivant. Répétez les étapes 5 et 6 pour écrire tout le titre.
- (7) Appuyez sur SET. Le nom est mémorisé.

Pour revenir à FN

Appuyez sur EXIT.

Pour effacer le nom de la cassette

Sélectionnez **←** à l'étape 5 pour effacer le nom, puis appuyez sur SET.

Pour changer le nom de la cassette

Insérez la cassette dont vous voulez changer le nom et spécifiez le nouveau nom.

Si vous avez incrusté des titres sur la cassette

Le nom de la cassette apparaît avec les titres de quatre séquences.

Pour supprimer des caractères

Appuyez sur **←**. Le dernier caractère est effacé.

Pour insérer un espace

Appuyez sur **→**.

Erasing all the data in Cassette Memory

The following data saved in Cassette Memory can be completely erased once:

- Date data
- Title data
- Cassette label

The POWER switch should be set to **CAMERA** or **VCR**.

Operate by touching the panel.

- (1) Press FN to display PAGE1.
- (2) Press MENU to display the menu.
- (3) Select ERASE ALL in **[CM]**, then press EXEC (p. 220).
- (4) Select OK, then press EXEC.

The OK indicator changes to EXECUTE.

- (5) Select EXECUTE, then press EXEC. The ERASING indicator flashes on the screen. Once erasing is complete, the COMPLETE indicator appears.

Effacement de toutes les données de la Cassette Memory

Les données suivantes de la Cassette Memory peuvent être effacées en même temps :

- Dates
- Titres
- Nom de la cassette

Le commutateur POWER doit être en position **CAMERA** ou **VCR**.

Utilisez les touches de l'écran tactile.

- (1) Appuyez sur FN pour afficher la PAGE1.
- (2) Appuyez sur MENU pour afficher le menu.
- (3) Sélectionnez ERASE ALL dans **[CM]**, puis appuyez sur EXEC (p. 230).
- (4) Sélectionnez OK, puis appuyez sur EXEC. L'indicateur OK est remplacé par EXECUTE.
- (5) Sélectionnez EXECUTE, puis appuyez sur EXEC. L'indicateur ERASING clignote sur l'écran. Lorsque toutes les données sont effacées, l'indicateur COMPLETE apparaît.

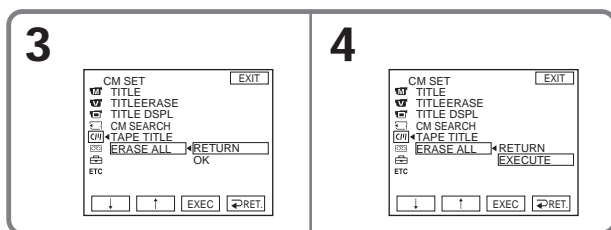

To return to FN

Press EXIT.

To cancel erasing

Select RETURN in step 5, then press EXEC.

Pour revenir à FN

Appuyez sur EXIT.

Pour annuler l'effacement

Sélectionnez RETURN à l'étape 5, puis appuyez sur EXEC.

Using “Memory Stick” – Introduction

The “Memory Stick” is a new light and small recording media which, despite of the size, can store greater data than a floppy disk.

The “Memory Stick” can, in addition to recording images and easily playing back images you want to see, follow operations such as:

- Copying images into the “Memory Stick” from the tape
- Capturing images into the computer using the supplied USB cable
- Allow image deletion, protection and writing (with a print mark).

File format

Still image (JPEG)

Your camcorder compresses and records image data in JPEG (Joint Photographic Experts Group) format. The file extension is .jpg.
Exif * Ver.2.2 JPEG compliant, DPOF compatible

* Exif: Exif is a file format for still images, established by the Japan Electronics and Information Technology Industries Association (JEITA). Files in this format can have additional information such as your camcorder’s setting information at the time of recording.

Moving picture (MPEG)

Your camcorder compresses and records picture data in MPEG (Moving Picture Experts Group) format. The file extension is .mpg.

Typical image data file name

Still image

101-0001: This file name appears on the screen of your camcorder.

DSC00001.JPG: This file name appears on the display of a computer.

Moving picture

MOV00001: This file name appears on the screen of your camcorder.

MOV00001.MPG: This file name appears on the display of a computer.

Utilisation du « Memory Stick » – Introduction

Le « Memory Stick » est un nouveau support d’enregistrement léger et de très petite taille, pouvant contenir beaucoup plus de données qu’une disquette.

Le « Memory Stick » permet non seulement d’enregistrer des images mais aussi de les afficher. Il permet aussi d’effectuer d’autres opérations comme par exemple :

- Copier des images d’une cassette sur le « Memory Stick »
- Saisir des images sur un ordinateur avec le câble USB fourni
- Supprimer, protéger et spécifier des images pour l’impression.

Format des fichiers

Image fixe (JPEG)

Le caméscope compresse et enregistre les données d’images dans le format JPEG (Joint Photographic Experts Group). L’extension du fichier est .jpg.

Conforme au format Exif * Ver.2.2 JPEG, compatible avec le format DPOF.

* Exif: Exif est un format de fichier établi par la JEITA (Japan Electronics and Information Technology Industries Association) pour la gestion des images fixes. Les fichiers enregistrés dans ce format contiennent, outre l’image, des informations sur les réglages de caméscope valides au moment de l’enregistrement.

Image animée (MPEG)

Le caméscope compresse et enregistre les données d’images dans le format MPEG (Moving Picture Experts Group). L’extension du fichier est .mpg.

Nom typique d’un fichier de données d’image

Image fixe

101-0001 : Ce nom de fichier apparaît sur l’écran du caméscope.

DSC00001.JPG : Ce nom de fichier apparaît sur l’écran de l’ordinateur.

Image animée

MOV00001 : Ce nom de fichier apparaît sur l’écran du caméscope.

MOV00001.MPG : Ce nom de fichier apparaît sur l’écran de l’ordinateur.

Using "Memory Stick" - Introduction

To prevent from erasing images accidentally

Rear part of the "Memory Stick"

Slide the write-protect tab on the "Memory Stick" to LOCK.

The position and shape of the write-protect tab may be different depending on the model. Some kinds of "Memory Stick" have no write-protect tab.

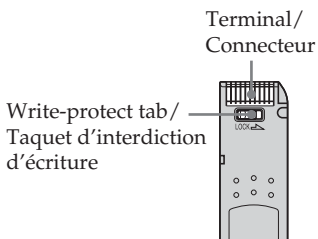

Notes on the "Memory Stick"

Labelling position

Stick its label on the labelling position.

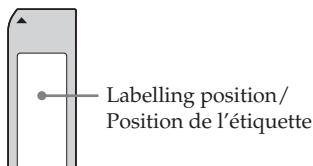

Image data may be damaged in the following cases. Damaging image data is not guaranteed

- If you eject the "Memory Stick" or turn off your camcorder while reading the image file from the "Memory Stick" or recording data onto the "Memory Stick" (while the access lamp is lit or flashing).
- If you use the "Memory Stick" near magnets or magnetic fields such as those of speakers and TV.

We recommend backing up important data on the hard disk of a computer.

Utilisation du « Memory Stick » - Introduction

Pour éviter d'effacer des images par inadvertance

A l'arrière du « Memory Stick »

Tirez le taquet d'interdiction d'écriture du « Memory Stick » pour le mettre en position LOCK.

La position et la forme du taquet d'interdiction d'écriture dépend du modèle.

Certains types de « Memory Stick » ont un taquet d'interdiction d'écriture.

Remarques sur le « Memory Stick »

Position de l'étiquette

Collez l'étiquette à la position spécifiée.

Les données d'images peuvent être endommagées dans les cas suivants.

L'endommagement des données n'est pas garanti

- Vous éjectez le « Memory Stick » ou éteignez le caméscope pendant la lecture d'un fichier d'image du « Memory Stick » ou l'enregistrement de données sur le « Memory Stick » (pendant que le témoin d'accès est allumé ou clignote).
- Vous utilisez le « Memory Stick » près d'un aimant, d'un champ magnétique, par exemple près de haut-parleurs ou d'un téléviseur. Il est conseillé de faire une copie de données importantes sur le disque dur d'un ordinateur.

Using “Memory Stick” – Introduction

On handling

- When you carry or store the “Memory Stick,” put it in its case.
- Prevent metallic objects or your finger from coming into contact with the metal parts of the connecting section.
- Do not bend, drop or apply strong shock to the “Memory Stick.”
- Do not disassemble or modify the “Memory Stick.”
- Do not let the “Memory Stick” get wet.

On location for use

Do not use or keep the “Memory Stick” in locations that are:

- Extremely hot such as in a car parked in the sun or under the scorching sun
- Under direct sunlight
- Very humid or subject to corrosive gases

The “Memory Stick” formatted by a computer

The “Memory Stick” formatted by Windows OS or Macintosh computers does not have a guaranteed compatibility with your camcorder.

Note on the “MagicGate Memory Stick”

You can use the “MagicGate Memory Stick” for recording image data on your camcorder. However, you cannot record or play back the music protected by copyright signals on your camcorder.

Notes on using the “Memory Stick Duo”

- Be sure to insert the “Memory Stick Duo” into the “Memory Stick Duo” Adaptor when using the “Memory Stick Duo” with your camcorder.
- Verify that the insert direction of the “Memory Stick Duo.” The use of wrong direction may cause a malfunction.
- Do not insert the “Memory Stick Duo” not inserted into the “Memory Stick Duo” Adaptor into the “Memory Stick”-compatible unit. This may cause a malfunction of the unit.

Utilisation du « Memory Stick » – Introduction

Manipulation

- Rangez toujours le « Memory Stick » dans son étui lorsque vous ne l'utilisez pas.
- Evitez le contact des parties métalliques du connecteur avec des objets métalliques ou les doigts.
- Ne pliez pas le « Memory Stick » et ne le laissez pas tomber. Ne l'exposez pas non plus à des chocs.
- Ne démontez pas et ne modifiez pas le « Memory Stick ».
- Ne mouillez pas le « Memory Stick ».

Lieu d'utilisation

N'utilisez pas le « Memory Stick » dans les lieux suivants :

- Extrêmement chauds, comme dans une voiture garée en plein soleil ou sous un soleil torride
- Exposés aux rayons directs du soleil
- Très humides ou exposés à des gaz corrosifs

« Memory Stick » formatés sur un ordinateur

Les « Memory Stick » formatés sur un ordinateur Windows ou Macintosh ne sont pas garantis compatibles avec le caméscope.

Remarque sur les « MagicGate Memory Stick »

Vous pouvez utiliser des « MagicGate Memory Stick » pour l'enregistrement d'images sur ce caméscope. Toutefois, vous ne pourrez pas enregistrer ni écouter les morceaux de musique protégés par des droits d'auteur.

Remarques sur le « Memory Stick Duo »

- Si vous voulez utiliser un « Memory Stick Duo » avec ce caméscope, insérez-le dans l'adaptateur de « Memory Stick Duo ».
- Vérifiez l'orientation du « Memory Stick Duo » avant de l'insérer. Une mauvaise orientation peut entraîner un problème.
- Le « Memory Stick Duo » doit être inséré dans l'adaptateur de « Memory Stick Duo » pour pouvoir être inséré dans un appareil compatible avec le système de « Memory Stick ». Sinon l'appareil peut être endommagé.

Using “Memory Stick” – Introduction

Notes on image data compatibility

- Image data files recorded on the “Memory Stick” by your camcorder conform with the Design Rules for Camera File Systems universal standard established by the JEITA (Japan Electronics and Information Technology Industries Association).

On your camcorder, you cannot play back still images recorded on other equipment (DCR-TRV890E/TRV900/TRV900E or DSC-D700/D770) that does not conform to this universal standard. (These models are not sold in some areas.)

- If you cannot use the “Memory Stick” that is used with other equipment, format it with your camcorder (p. 219). Note that formatting erases all information on the “Memory Stick.”
- Some playback devices may not be able to play back images recorded with your camcorder.
- You may not be able to play back images with your camcorder:
 - When playing back image data modified on a computer
 - When playing back image data shot with other equipment

-
- The “Memory Stick,”  and “MagicGate Memory Stick” are trademarks of Sony Corporation.
 - “Memory Stick Duo” and **MEMORY STICK DUO** are trademarks of Sony Corporation.
 - “MagicGate” and **MAGICGATE** are trademarks of Sony Corporation.
 - All other product names mentioned herein may be the trademarks or registered trademarks of their respective companies. Furthermore, “™” and “®” are not mentioned in each case in this manual.

Utilisation du « Memory Stick » – Introduction

Remarques sur la compatibilité des données d’images

- Les fichiers d’images enregistrés sur un « Memory Stick » avec ce caméscope sont conformes au standard universel établi par la JEITA (Japan Electronics and Information Technology Industries Association) pour l’archivage des fichiers de caméra. Il n’est pas possible de reproduire ces fichiers sur un appareil n’utilisant pas ce standard (DCR-TRV890E/TRV900/TRV900E ou DSC-D700/D770). (Ces modèles sont commercialisés dans certains pays.)
- Si vous ne pouvez pas utiliser un « Memory Stick » qui a été utilisé sur un autre appareil, vous pouvez le formater sur votre caméscope (p. 229). Notez, toutefois, que toutes les images enregistrées sur ce « Memory Stick » seront supprimées par le formatage.
- Vous ne pourrez peut-être pas revoir les images enregistrées avec ce caméscope sur certains appareils :
- Vous ne pourrez peut-être pas revoir vos images sur votre caméscope :
 - Si elles ont été retouchées sur un ordinateur.
 - Si elles ont été prises par un autre appareil.

-
- « Memory Stick »,  et « MagicGate Memory Stick » sont des marques de fabrique de Sony Corporation.
 - « Memory Stick Duo » et **MEMORY STICK DUO** sont des marques de fabrique de Sony Corporation.
 - « MagicGate » et **MAGICGATE** sont des marques de fabrique de Sony Corporation.
 - Tous les autres noms de produits mentionnés ici peuvent être soit des marques de fabrique soit des marques déposées de leurs sociétés respectives. Par ailleurs, « ™ » et « ® » ne sont pas mentionnés systématiquement dans ce manuel.

Using “Memory Stick” - Introduction

Inserting the “Memory Stick”

Insert the “Memory Stick” in the “Memory Stick” slot as far as it can go with the ► mark facing as illustrated.

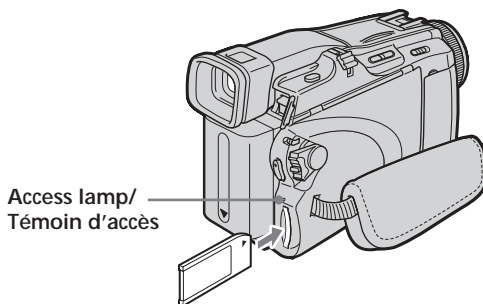

Utilisation du « Memory Stick » - Introduction

Insertion du « Memory Stick »

Insérez à fond le « Memory Stick » dans la fente de « Memory Stick » avec la marque ► orientée vers l’avant, comme sur l’illustration.

Ejecting the “Memory Stick”

Press the “Memory Stick” once lightly.

Notes

- If you insert the “Memory Stick” forcibly in the opposite direction, the “Memory Stick” slot may be damaged.
- Do not insert anything other than the “Memory Stick” into the “Memory Stick” slot. This may cause a malfunction.

While the access lamp is lit or flashing

Do not shake or strike your camcorder because your camcorder is reading the data from the “Memory Stick” or recording the data on the “Memory Stick.” Do not turn the power off, eject the “Memory Stick” or remove the battery pack. Otherwise, image data breakdown may occur.

If “ MEMORY STICK ERROR” appears

Reinsert the “Memory Stick” a few times. The “Memory Stick” may be damaged if the indicator still appears. If this occurs, use another “Memory Stick.”

Ejection du « Memory Stick »

Appuyez légèrement sur le « Memory Stick » pour l’éjecter.

Remarques

- Si vous insérez le « Memory Stick » dans le mauvais sens en forçant, le logement du « Memory Stick » risque d’être endommagé.
- N’insérez que le « Memory Stick » et rien d’autre dans le logement de « Memory Stick ». Vous risquez sinon d’endommager l’appareil.

Lorsque le témoin d’accès est allumé ou clignote

Ne secouez et ne cognez pas le caméscope parce qu’il est en train de lire ou d’inscrire des données sur le « Memory Stick ». N’éteignez pas le caméscope, n’éjectez pas le « Memory Stick » et n’enlevez pas la batterie. Les données d’images pourraient sinon être détruites.

Si « MEMORY STICK ERROR » apparaît

Réinsérez le « Memory Stick » plusieurs fois de suite. Si l’indicateur reste affiché, le « Memory Stick » est peut-être endommagé. Dans ce cas, utilisez un autre « Memory Stick ».

Selecting the quality and size of image data

Selecting still image quality

The default setting is FINE.

The POWER switch should be set to

(MEMORY) or **(VCR)**.

Operate by touching the panel.

- (1) Press FN to display PAGE1.
- (2) Press MENU to display the menu.
- (3) Select STILL SET in , then press EXEC (p. 218).
- (4) Select QUALITY, then press EXEC.
- (5) Select a desired image quality, then press EXEC.

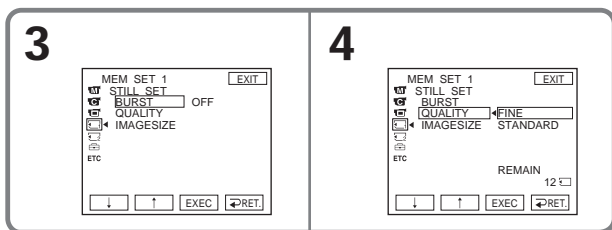

Setting	Meaning
FINE (FINE)	Use this mode when you want to record high quality images. Fine images are compressed to about 1/4.
STANDARD (STD)	This is the standard image quality. Standard images compressed to about 1/10.

To return to FN

Press EXIT.

Sélection de la qualité et de la taille des images

Sélection de la qualité des images fixes

Le réglage par défaut est FINE.

Le commutateur POWER doit être en position

(MEMORY) ou **(VCR)**.

Utilisez les touches de l'écran tactile.

- (1) Appuyez sur FN pour afficher la PAGE1.
- (2) Appuyez sur MENU pour afficher le menu.
- (3) Sélectionnez STILL SET dans , puis appuyez sur EXEC (p. 228).
- (4) Sélectionnez QUALITY, puis appuyez sur EXEC.
- (5) Sélectionnez la qualité d'image souhaitée, puis appuyez sur EXEC.

Réglage	Signification
FINE (FINE)	Utilisez ce mode pour enregistrer des images de haute qualité. L'image est compressée à 1/4 environ.
STANDARD (STD)	C'est la qualité normale de l'image. L'image est compressée à 1/10 ^e environ.

Pour revenir à FN

Appuyez sur EXIT.

Selecting the quality and size of image data

Selecting the still image size

You can select image size 1152 × 864 or 640 × 480 (When the POWER switch is set to CAMERA or VCR, the image size is automatically set to 640 × 480.).

The default setting is 1152 × 864.

The POWER switch should be set to

(MEMORY).

Operate by touching the panel.

- (1) Press FN to display PAGE1.
- (2) Press MENU to display the menu.
- (3) Select STILL SET in , then press EXEC (p. 218).
- (4) Select IMAGESIZE, then press EXEC.
- (5) Select a desired image size, then press EXEC.

The indicator changes as follow:

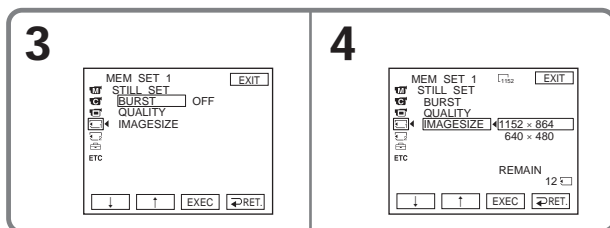

Memory capacity of still images

Recorded images are compressed in JPEG format before being stored in memory. The memory capacity of still images varies depending on the selected image quality mode and image size. Details are shown in the table below.

1152 × 864 image size

Image quality	Memory capacity
FINE	About 500 KB
STANDARD	About 200 KB

640 × 480 image size

Image quality	Memory capacity
FINE	About 150 KB
STANDARD	About 60 KB

Sélection de la qualité et de la taille des images

Sélection de la taille des images fixes

Vous avez le choix entre les tailles d'images 1152 × 864 ou 640 × 480 (lorsque le commutateur POWER est en position CAMERA ou VCR, la taille se règle automatiquement sur 640 × 480). Le réglage par défaut est 1152 × 864.

Le commutateur POWER doit être en position

(MEMORY).

Utilisez les touches de l'écran tactile.

- (1) Appuyez sur FN pour afficher la PAGE1.
- (2) Appuyez sur MENU pour afficher le menu.
- (3) Sélectionnez STILL SET dans , puis appuyez sur EXEC (p. 228).
- (4) Sélectionnez IMAGESIZE, puis appuyez sur EXEC.
- (5) Sélectionnez la taille d'image souhaitée, puis appuyez sur EXEC.

L'indicateur change comme suit :



Capacité de la mémoire en images fixes

Les images enregistrées sont compressées dans le format JPEG avant d'être stockées dans la mémoire. La capacité de la mémoire en images fixes dépend de la qualité et de la taille choisies, comme indiqué dans le tableau ci-dessous.

Taille d'image 1152 × 864

Qualité d'image	Capacité de la mémoire
FINE	Environ 500 Ko
STANDARD	Environ 200 Ko

Taille d'image 640 × 480

Qualité d'image	Capacité de la mémoire
FINE	Environ 150 Ko
STANDARD	Environ 60 Ko

Selecting the quality and size of image data

Selecting the moving picture size

You can select picture size 320 × 240 or 160 × 112. The default setting is 320 × 240.

The POWER switch should be set to

(MEMORY) or **(VCR)**.

Operate by touching the panel.

- (1) Press FN to display PAGE1.
- (2) Press MENU to display the menu.
- (3) Select MOVIE SET in , then press EXEC (p. 218).
- (4) Select IMAGESIZE, then press EXEC.
- (5) Select a desired image size, then press EXEC. The indicator changes as follows:

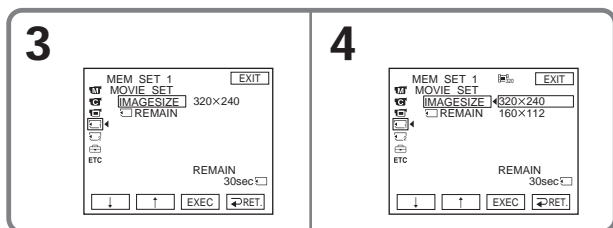

Sélection de la qualité et de la taille des images

Sélection de la taille des images animées

Vous avez le choix entre 320 × 240 et 160 × 112 comme tailles d'image.

Le réglage par défaut est 320 × 240.

Le commutateur POWER doit être en position

(MEMORY) ou **(VCR)**.

Utilisez les touches de l'écran tactile.

- (1) Appuyez sur FN pour afficher la PAGE1.
- (2) Appuyez sur MENU pour afficher le menu.
- (3) Sélectionnez MOVIE SET dans , puis appuyez sur EXEC (p. 228).
- (4) Sélectionnez IMAGESIZE, puis appuyez sur EXEC.
- (5) Sélectionnez la taille d'image souhaitée, puis appuyez sur EXEC. L'affichage change de la façon suivante :



Selecting the quality and size of image data

Sélection de la qualité et de la taille des images

Approximate number of still images and time of moving pictures that can be recorded on one “Memory Stick”





The number of still images and the time of moving pictures you can record vary depending on which image quality mode you select and the complexity of the subject.

Nombre approximatif d’images fixes pouvant être enregistrées et durée d’enregistrement d’images animées sur un « Memory Stick »



Le nombre d’images fixes pouvant être enregistrées et la durée d’enregistrement d’images animées sur un « Memory Stick » varient selon la qualité d’image sélectionnée et la complexité du sujet.

Still images/Images fixes

(Unit: Image)/(Unité : Image)

Type of “Memory Stick”/ Type de « Memory Stick »	FINE		STANDARD	
	1152 × 864 	640 × 480 	1152 × 864 	640 × 480 
8MB (supplied)/8 Mo (fourni)	15	50	37	120
16MB (optional)/16 Mo (en option)	30	96	74	240
32MB (optional)/32 Mo (en option)	61	190	150	485
64MB (optional)/64 Mo (en option)	120	390	300	980
128MB (optional)/128 Mo (en option)	245	780	600	1970

Moving pictures/Images animées

Type of “Memory Stick”/ Type de « Memory Stick »	Image size/Taille de l’image	
	320 × 240 	160 × 112 
8MB (supplied)/8 Mo (fourni)	1 min. 20 sec./1 min 20 sec	5 min. 20 sec./5 min 20 sec
16MB (optional)/ 16 Mo (en option)	2 min. 40 sec./ 2 min 40 sec	10 min. 40 sec./ 10 min 40 sec
32MB (optional)/ 32 Mo (en option)	5 min. 20 sec./ 5 min 20 sec	21 min. 20 sec./ 21 min 20 sec
64MB (optional)/ 64 Mo (en option)	10 min. 40 sec./ 10 min 40 sec	42 min. 40 sec./ 42 min 40 sec
128MB (optional)/ 128 Mo (en option)	21 min. 20 sec./ 21 min 20 sec	1 hr 25 min. 20 sec./ 1 hr 25 min 20 sec

The table shows approximate number of still images and time of moving pictures that can be recorded on the “Memory Stick” formatted with your camcorder.

Le tableau ci-dessus indique le nombre approximatif d’images fixes pouvant être enregistrées et la durée d’enregistrement d’images animées sur un « Memory Stick » formaté sur le caméscope.

Recording still images on "Memory Stick" - Memory Photo recording

The POWER switch should be set to
(MEMORY).

- (1) Keep pressing PHOTO lightly and check the image. The green ● indicator stops flashing, then lights up. The brightness of the image and the focus are adjusted and fixed while your camcorder targets at the middle of the image. Recording does not start yet.
- (2) Press PHOTO deeply.
Recording is complete when the bar scroll indicator disappears.
The image displayed on the screen when you pressed PHOTO deeply will be recorded on the "Memory Stick."

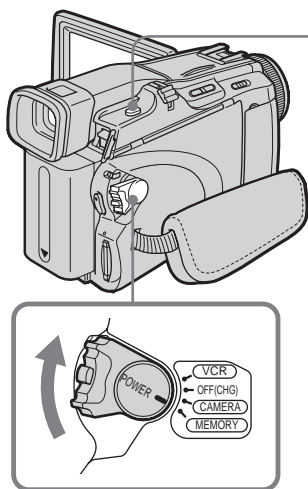

Enregistrement d'images fixes sur un « Memory Stick » - Enregistrement de photos dans la mémoire

Le commutateur POWER doit être en position
(MEMORY).

- (1) Appuyez légèrement sur PHOTO et maintenez la pression tout en vérifiant l'image. L'indicateur ● vert cesse de clignoter, puis s'allume. La luminosité de l'image et la mise au point s'ajustent sur le centre de l'image et les réglages obtenus sont verrouillés. L'enregistrement ne commence pas encore à ce moment.
- (2) Appuyez à fond sur PHOTO.
L'enregistrement est terminé lorsque l'indicateur à barres disparaît.
L'image affichée s'enregistre sur le « Memory Stick » lorsque vous appuyez à fond sur PHOTO.

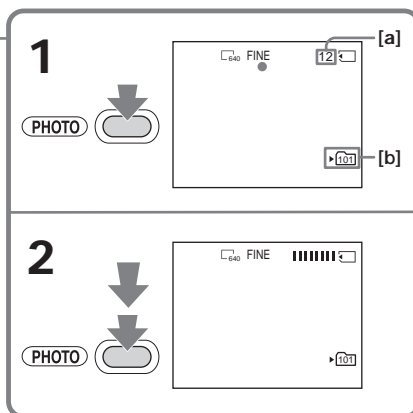

- [a] Approximate number of images can be recorded on the "Memory Stick" /
Nombre approximatif d'images pouvant être enregistrées sur le
« Memory Stick »
- [b] Folder name to be recorded / Nom du dossier où enregistrer

Recording still images on “Memory Stick” – Memory Photo recording

You can record still images on the “Memory Stick” during tape recording or tape recording standby

See page 59 for details.

When the POWER switch is set to MEMORY

The following functions do not work:

- Digital zoom
- Super NightShot
- Colour Slow Shutter
- Wide mode
- Fader
- Picture effect
- Digital effect
- SPORTS of PROGRAM AE (The indicator flashes.)
- Title
- SteadyShot

During saving a still image data

You cannot turn off the power or press PHOTO.

When you press PHOTO on the Remote Commander

Your camcorder immediately records the image that is on the screen when you press the button.

When you press PHOTO lightly in step 1

The image momentarily flickers. This is not a malfunction.

Recording data

The recording data (date/time or various settings when recorded) do not appear during recording. However, they are recorded automatically onto the “Memory Stick.” To display the recording data, press DATA CODE during playback. You can also use the Remote Commander for this operation (p. 52).

If you record still images when the POWER switch is set to MEMORY

The angle of view is slightly larger compared with the angle of view when the POWER switch is set to CAMERA.

Enregistrement d’images fixes sur un « Memory Stick » – Enregistrement de photos dans la mémoire

Vous pouvez enregistrer des images fixes sur un « Memory Stick » pendant l’enregistrement ou l’attente d’enregistrement sur cassette
Voir page 59 pour le détail.

Lorsque le commutateur POWER est en position MEMORY

Les fonctions suivantes n’agissent pas :

- Zoom numérique
- Super NightShot
- Colour Slow Shutter
- Mode Grand écran
- Transitions en fondu
- Effet d’image
- Effet numérique
- SPORTS de PROGRAM AE (l’indicateur clignote)
- Titre
- Stabilisateur

Pendant la sauvegarde d’images fixes

Il n’est pas possible d’éteindre le caméscope ni d’appuyer sur PHOTO.

Lorsque vous appuyez sur PHOTO de la télécommande

L’image qui apparaît à l’écran au moment où vous appuyez sur la touche est immédiatement enregistrée.

Lorsque vous appuyez légèrement sur PHOTO à l’étape 1

L’image vacille momentanément. C’est normal.

Données d’enregistrement

Les données d’enregistrement (date/heure ou divers réglages valides lors de l’enregistrement) n’apparaissent pas pendant l’enregistrement. Toutefois elles sont enregistrées sur le « Memory Stick ». Pour les afficher, appuyez sur DATA CODE lors de la lecture. Vous pouvez aussi utiliser la télécommande pour cette opération (p. 52).

Si vous enregistrez des images fixes lorsque le commutateur POWER est en position MEMORY

L’angle de vue est légèrement plus grand que lorsque le commutateur POWER est en position CAMERA.

Recording still images on “Memory Stick” – Memory Photo recording

Recording images continuously

You can record still images continuously. Before recording, select a desired mode described below in the menu settings.

NORMAL [a] ()

Your camcorder shoots up to four still images in 1152 × 864 size or 13 still images in 640 × 480 size at about 0.5 sec intervals.

EXP BRKTG [b] ()

Your camcorder automatically shoots three images at about 0.5 sec intervals at different exposures.

[a]



The POWER switch should be set to **MEMORY**.
Operate by touching the panel.

- (1) Press FN to display PAGE1.
- (2) Press MENU to display the menu.
- (3) Select STILL SET in , then press EXEC (p. 218).
- (4) Select BURST, then press EXEC.

Enregistrement d'images fixes sur un « Memory Stick » – Enregistrement de photos dans la mémoire

Enregistrement d'images en continu

Vous pouvez enregistrer des images fixes en continu. Sélectionnez un des modes suivants au préalable dans les paramètres du menu.

NORMAL [a] ()

Le caméscope prend quatre images fixes au maximum à environ 0,5 seconde d'intervalle si 1152 × 864 est sélectionné comme taille d'image ou 13 images si 640 × 480 est sélectionné.

EXP BRKTG [b] ()

Le caméscope prend trois images à environ 0,5 seconde d'intervalle sous différentes expositions.

[b]



Le commutateur POWER doit être en position **MEMORY**.
Utilisez les touches de l'écran tactile.

- (1) Appuyez sur FN pour afficher la PAGE1.
- (2) Appuyez sur MENU pour afficher le menu.
- (3) Sélectionnez STILL SET dans , puis appuyez sur EXEC (p. 228).
- (4) Sélectionnez BURST, puis appuyez sur EXEC.

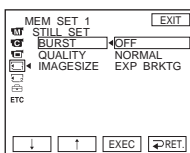

- (5) Select a desired mode, then press EXEC.
- (6) Press EXIT to make the menu display disappear.
- (7) Press PHOTO deeply.

- (5) Sélectionnez un mode, puis appuyez sur EXEC.
- (6) Appuyez sur EXIT pour dégager le menu.
- (7) Appuyez à fond sur PHOTO.

Recording still images on “Memory Stick” – Memory Photo recording

The number of still images in continuous shooting

The number of still images you can shoot continuously varies depending on the image size and the capacity of the “Memory Stick.”

During continuous recording of images

The flash (optional) does not work.

When shooting with the self-timer or the Remote Commander

Your camcorder automatically records up to the maximum number of still images.

If remaining capacity on the “Memory Stick” is less than for three images

EXP BRKTG does not work. “ FULL” appears when you press PHOTO.

The effect of EXP BRKTG

The effect of EXP BRKTG may not be noticeable on the screen.

We recommend viewing images on TV or the computer to recognise the effect.

When selecting NORMAL

Recording continues up to the maximum number of still images during pressing PHOTO deeply.

Enregistrement d’images fixes sur un « Memory Stick » – Enregistrement de photos dans la mémoire

Nombre d’images fixes pouvant être prises en continu

Le nombre d’images fixes pouvant être prises dépend de la taille d’image sélectionnée et de la capacité du « Memory Stick ».

Pendant l’enregistrement d’images en continu

Le flash (en option) ne fonctionne pas.

Lors de l’enregistrement avec le retardateur ou la télécommande

Le nombre maximal d’images fixes est automatiquement enregistré.

Si la capacité restante du « Memory Stick » est inférieure à trois images

EXP BRKTG ne fonctionne pas. «  FULL » apparaît lorsque vous appuyez sur PHOTO.

Effet de EXP BRKTG

L’effet de EXP BRKTG peut ne pas être très visible sur l’écran.

Il est conseillé de regarder les images sur un téléviseur ou un ordinateur pour mieux le voir.

Lorsque NORMAL sélectionné

Le nombre maximal d’images fixes est enregistré tant que vous maintenez la pression sur PHOTO.

Recording an image from tape as a still image

Your camcorder can read moving picture data recorded on a tape and record it as a still image on the "Memory Stick."
Image size is automatically set to 640 × 480.

Before operation

Insert the "Memory Stick" and the recorded tape into your camcorder.

The POWER switch should be set to **(VCR)**. Operate by touching the panel.

- (1) Press **[▶||]**. The picture recorded on the tape is played back.
- (2) Keep pressing PHOTO lightly and check the image. The picture from the tape freezes and the CAPTURE indicator appears on the screen. Recording does not start yet.
To change the still image, release PHOTO, select a still image again, and then press and hold PHOTO lightly.
- (3) Press PHOTO deeply. Recording is complete when the bar scroll indicator disappears. The image displayed on the screen when you pressed PHOTO deeply will be recorded on the "Memory Stick."

Enregistrement d'images d'une cassette sous forme d'images fixes

Le caméscope peut lire les données des images animées enregistrées sur une cassette et les enregistrer sous forme d'images fixes sur le « Memory Stick ».

La taille d'image se règle automatiquement sur 640 × 480.

Avant de commencer

Insérez le « Memory Stick » et la cassette enregistrée dans le caméscope.

Le commutateur POWER doit être en position **(VCR)**. Utilisez les touches de l'écran tactile.

- (1) Appuyez sur **[▶||]**. L'image enregistrée sur la cassette apparaît.
- (2) Appuyez légèrement sur PHOTO et maintenez la pression tout en vérifiant l'image. L'image de la cassette se fige et l'indicateur CAPTURE apparaît à l'écran. L'enregistrement ne commence pas encore à ce moment.
Pour changer d'image, relâchez PHOTO, sélectionnez une autre image, appuyez légèrement sur PHOTO et maintenez la pression.
- (3) Appuyez à fond sur PHOTO. L'enregistrement est terminé lorsque l'indicateur à barres disparaît. L'image affichée s'enregistre sur le « Memory Stick » lorsque vous appuyez à fond sur PHOTO.

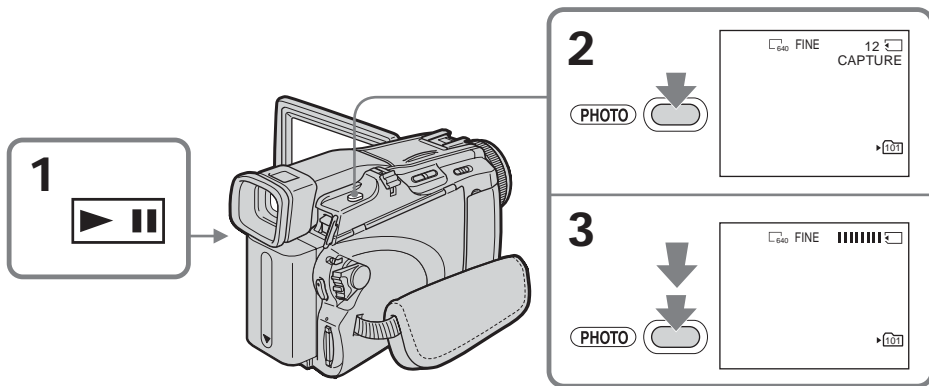

Recording an image from tape as a still image

Sound recorded on the tape

You cannot record audio from the tape.

Title

You cannot record the titles.

Recording date/time

The date/time when it is recorded on the "Memory Stick" is recorded. Various settings are not recorded.

When you press PHOTO on the Remote Commander

Your camcorder immediately records the image that is on the screen when you press the button.

Recording a still image from other equipment

You can use either A/V connecting cable or i.LINK cable. Connect the devices as illustrated on page 108.

When connecting with the A/V connecting cable, set DISPLAY in **[ETC]** to LCD in the menu settings. (The default setting is LCD.)

The POWER switch should be set to **(VCR)**.

(1) Play back the recorded tape, or turn the TV on to see a desired programme.

The image of the other equipment is displayed on the LCD screen or in the viewfinder.

(2) At the point where you want to record, follow the step 2 and 3 on page 139.

Note

If recording from a tape in poor condition, such as one that has been reused often for recording, you may be unable to record still images, or the still images you do record may be distorted.

Enregistrement d'images d'une cassette sous forme d'images fixes

Son enregistré sur la cassette

Il n'est pas possible d'enregistrer le son enregistré sur la cassette.

Titres enregistrés sur la cassette

Il n'est pas possible d'enregistrer les titres.

Date et heure d'enregistrement

La date et l'heure sont enregistrées sur le « Memory Stick » mais les divers réglages ne sont pas enregistrés.

Lorsque vous appuyez sur PHOTO de la télécommande

L'image qui apparaît à l'écran au moment où vous appuyez sur la touche est immédiatement enregistrée.

Enregistrement d'images fixes depuis un autre appareil

Vous pouvez raccorder le caméscope à l'autre appareil avec le cordon de liaison audio/vidéo ou un câble i.LINK. Raccordez les appareils comme indiqué à la page 108.

Lorsque vous utilisez le cordon de liaison audio/vidéo, réglez DISPLAY sur LCD dans **[ETC]** des paramètres du menu. (Le réglage par défaut est LCD.)

Le commutateur POWER doit être en position

(VCR).

(1) Reproduisez la cassette enregistrée ou allumez le téléviseur pour voir le programme souhaité.

L'image de l'autre appareil apparaît sur l'écran LCD ou dans le viseur.

(2) Au point à partir duquel vous voulez enregistrer, effectuez les étapes 2 et 3 de la page 139.

Remarque

Si vous enregistrez depuis une cassette en mauvais état, par exemple une cassette qui a été réenregistrée de nombreuses fois, vous ne pourrez peut-être pas enregistrer d'images fixes, ou bien les images fixes enregistrées seront parasitées.

Superimposing a still image in "Memory Stick" on an image - MEMORY MIX

You can superimpose a still image you have recorded on the "Memory Stick" on top of the moving picture you are recording. (However you cannot superimpose a still image onto the moving picture you have finished recording.) You can record the superimposed images on the tape or the "Memory Stick." (However, you can record only superimposed still images on the "Memory Stick.")

M. CHROM (Memory Chroma key)

You can swap only the blue area of a still image such as an illustration or a frame with a moving picture.

M. LUMI (Memory Luminance key)

You can swap the brighter area of a still image (such as a handwritten illustration or a title) with a moving picture. To use this function, we recommend recording a title on the "Memory Stick" before a trip or event.

C. CHROM (Camera Chroma key)

You can superimpose a moving picture on top of a still image such as an image which can be used as background. Shoot the subject against a blue background. Only the blue area of the moving picture will be swapped with a still image.

M. OVERLAP (Memory Overlap)*

You can make a moving picture recording with your camcorder fade in on top of a still image recorded on the "Memory Stick."

Incrustation d'une image fixe du « Memory Stick » sur une autre image - MEMORY MIX

Vous pouvez incruster une image fixe enregistrée sur le « Memory Stick » sur l'image animée que vous êtes en train de filmer. (Toutefois vous ne pouvez pas incruster d'image fixe après l'enregistrement d'une image animée.) Les images superposées peuvent être enregistrées sur la cassette ou sur le « Memory Stick ». (Toutefois, seules des images superposées fixes peuvent être enregistrées sur le « Memory Stick ».)

M. CHROM (incrustation en chrominance d'une image mémorisée)

Une partie bleue d'une image fixe, par exemple une illustration ou un cadre, est remplacée par une image animée.

M. LUMI (incrustation en luminance d'une image mémorisée)

Une partie plus lumineuse d'une image fixe, par exemple un texte ou un titre écrit à la main, est remplacée par une image animée. Il est conseillé d'enregistrer au préalable les titres, sur le « Memory Stick », par exemple avant un voyage.

C. CHROM (incrustation en chrominance d'une image filmée)

L'image animée est incrustée dans une image fixe, par exemple une image qui vous sert de fond. Filmez le sujet devant un fond bleu, par exemple. Seule la partie bleue de l'image animée sera remplacée par l'image fixe.

M. OVERLAP (superposition d'une image mémorisée)*

Vous pouvez faire apparaître une image animée sur une image fixe enregistrée sur le « Memory Stick ».

Superimposing a still image on "Memory Stick" on an image - MEMORY MIX

Incrustation d'une image fixe du « Memory Stick » sur une autre image - MEMORY MIX

M. CHROM

M←CAM
CHROM

Still image/
Image fixe

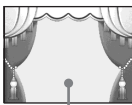

Blue/Bleu

+

Moving picture/
Image animée



→



M. LUMI

M←CAM
LUMI

Still image/
Image fixe



+

Moving picture/
Image animée



→



C. CHROM

CAM←M
CHROM

Still image/
Image fixe

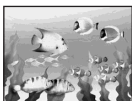

+

Moving picture/
Image animée



→

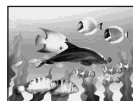

Blue/Bleu

M. OVERLAP*

OVER-
LAP

Still image/
Image fixe



→



→



Moving picture/
Image animée

* You can select M. OVERLAP when the POWER switch is set to CAMERA.

* Vous pouvez sélectionner M. OVERLAP lorsque le commutateur POWER est en position CAMERA.

Superimposing a still image in “Memory Stick” on an image – MEMORY MIX

The “Memory Stick” supplied with your camcorder stores 20 images:

- For M. CHROM: 18 images (such as a frame) 101-0001 to 101-0018
- For C. CHROM: two images (such as a background) 101-0019 to 101-0020

Sample images

Sample images stored in the “Memory Stick” supplied with your camcorder are protected (p. 169).

Notes

- You cannot use MEMORY MIX for moving pictures recorded on the “Memory Stick.”
- When the overlapping still image has a large amount of white, the thumbnail image of the picture may not be clear.
- In the mirror mode (p. 41), the picture on the LCD screen is not a mirror-image.

Image data modified on a computer

You may not be able to play modified images back with your camcorder.

Recording a superimposed image to the tape

Before operation

- Insert the “Memory Stick” recorded with still images into your camcorder.
- Insert the tape for recording into your camcorder.

The POWER switch should be set to

(CAMERA).

Operate by touching the panel.

- (1) Press FN and select PAGE2.
- (2) Press MEM MIX. The image recorded on the “Memory Stick” appears in the lower right corner of the screen.
- (3) Press – (to see the previous image)/+ (to see the next image) in the lower right corner of the screen to select the still image that you want to superimpose.
- (4) Press a desired mode. The still image is superimposed on the moving picture during recording standby.
- (5) Press –/+ in the lower left corner of the screen to adjust the effect, then press ↵ OK to return to PAGE2.

Incrustation d’une image fixe du « Memory Stick » sur une autre image – MEMORY MIX

Le « Memory Stick » fourni avec le caméscope contient 20 images :

- Pour M. CHROM: 18 images (par exemple des cadres) 101-0001 à 101-0018
- Pour C. CHROM: deux images (par exemple des fonds) 101-0019 à 101-0020

Echantillons d’images

Les échantillons d’images que contient le « Memory Stick » fourni avec le caméscope sont protégés (p. 169).

Remarques

- Vous ne pouvez pas utiliser la fonction MEMORY MIX pour les images animées enregistrées sur le « Memory Stick ».
- Si l’image fixe incrustée contient beaucoup de parties blanches, l’image réduite ne sera pas très nette.
- En mode Miroir (p. 41), l’image n’apparaît pas inversée sur l’écran LCD.

Images retouchées sur un ordinateur

Vous ne pourrez peut-être pas revoir les images retouchées sur votre caméscope.

Enregistrement d’une image incrustée sur la cassette

Avant de commencer

- Insérez le « Memory Stick » contenant des images fixes dans le caméscope.
- Insérez la cassette dans le caméscope pour l’enregistrement.

Le commutateur POWER doit être en position

(CAMERA).

Utilisez les touches de l’écran tactile.

- (1) Appuyez sur FN et sélectionnez PAGE2.
- (2) Appuyez sur MEM MIX. L’image enregistrée sur le « Memory Stick » apparaît dans le coin inférieur droit de l’écran.
- (3) Appuyez sur – pour voir l’image précédente ou sur + pour voir l’image suivante dans le coin inférieur droit de l’écran pour sélectionner l’image fixe que vous voulez incruster.
- (4) Appuyez sur un mode. L’image fixe se superpose à l’image animée pendant l’attente d’enregistrement.
- (5) Appuyez sur –/+ dans le coin inférieur gauche de l’écran pour ajuster l’effet, puis appuyez sur ↵ OK pour revenir à la PAGE2.

Superimposing a still image in “Memory Stick” on an image – MEMORY MIX

- M. CHROM – The colour (blue) scheme of the area in the still image which is to be swapped with a moving picture
- M. LUMI – The colour (bright) scheme of the area in the still image which is to be swapped with a moving picture
- C. CHROM – The colour (blue) scheme of the area in the moving picture which is to be swapped with a still image
- M. OVERLAP* – No adjustment necessary

* You can select M. OVERLAP when the POWER switch is set to CAMERA.

(6) Press EXIT to return to FN.

(7) Press START/STOP to start recording.

Incrustation d’une image fixe du « Memory Stick » sur une autre image – MEMORY MIX

- M. CHROM – Réglage de la couleur (bleu) de la partie de l’image fixe qui sera remplacée par une image animée.
- M. LUMI – Réglage de la couleur (luminosité) de la partie de l’image fixe qui sera remplacée par une image animée.
- C. CHROM – Réglage de la couleur (bleue) de la partie de l’image animée qui doit être remplacée par une image fixe.
- M. OVERLAP* – Aucun réglage nécessaire.

* Vous pouvez sélectionner M. OVERLAP lorsque le commutateur POWER est en position CAMERA.

(6) Appuyez sur EXIT pour revenir à FN.

(7) Appuyez sur START/STOP pour commencer l’enregistrement.

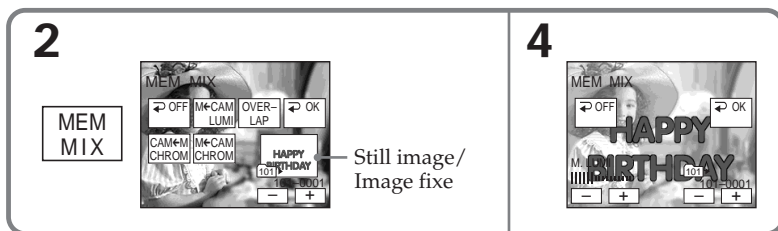

To change the still image to be superimposed

Press –/+ in the lower right corner before step 5.

To cancel MEMORY MIX

Press ↵ OFF to return to PAGE2.

Note

During recording you cannot reselect the mode.
Press ↵ OFF to return to PAGE2.

When you select M. OVERLAP

You cannot change the still image or the mode.

During recording

You cannot change the mode.

Pour changer l’image fixe qui doit être incrustée

Appuyez sur –/+ dans le coin inférieur droit avant l’étape 5.

Pour annuler la fonction MEMORY MIX

Appuyez sur ↵ OFF pour revenir à la PAGE2.

Remarque

Pendant l’enregistrement vous ne pouvez pas changer de mode. Appuyez sur ↵ OFF pour revenir à la PAGE2.

Lorsque vous sélectionnez M. OVERLAP

Vous ne pouvez pas changer d’image fixe ni de mode.

Pendant l’enregistrement

Vous ne pouvez pas changer de mode.

Superimposing a still image in “Memory Stick” on an image - MEMORY MIX

Recording a superimposed image to the “Memory Stick” as a still image

Before operation

Insert the “Memory Stick” recorded with still images into your camcorder.

The POWER switch should be set to

MEMORY.

Operate by touching the panel.

- (1) Follow the step 1 to 6 on page 143.
- (2) Press PHOTO deeply to start recording.
Recording is complete when the bar scroll indicator disappears. The image displayed on the screen when you pressed PHOTO deeply will be recorded on the “Memory Stick.”

To cancel MEMORY MIX

Press \rightarrow OFF to return to PAGE2.

Image size of still images

Image size is automatically set to 640 × 480.

To record still images as-is to the tape

Press -/+ in the lower left corner of the screen in M. LUMI mode and keep going until the bar display on the right is full.

Incrustation d’une image fixe du « Memory Stick » sur une autre image - MEMORY MIX

Enregistrement d’une image incrustée sous forme d’image fixe sur le « Memory Stick »

Avant de commencer

Insérez le « Memory Stick » contenant des images fixes dans le caméscope.

Le commutateur POWER doit être en position

MEMORY.

Utilisez les touches de l’écran tactile.

- (1) Effectuez les étapes 1 à 6 de la page 143.
- (2) Appuyez à fond sur PHOTO pour commencer l’enregistrement.
L’enregistrement est terminé lorsque l’indicateur à barres disparaît. L’image affichée s’enregistre sur le « Memory Stick » lorsque vous appuyez à fond sur PHOTO.

Pour annuler la fonction MEMORY MIX

Appuyez sur \rightarrow OFF pour revenir à la PAGE2.

Taille des images fixes

La taille se règle automatiquement sur 640 × 480.

Pour copier simplement des images fixes sur la cassette

Appuyez sur -/+ dans le coin inférieur gauche de l’écran en mode M. LUMI et maintenez la pression jusqu’à ce que l’indicateur à barres à droite soit plein.

Interval Photo Recording

You can carry out a time-lapse recording by setting the camcorder to automatically record still images.

Example/Exemple

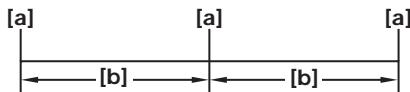



[a] Memory Photo recording/
Enregistrement de photos dans la mémoire
[b] INTERVAL 10 min

The POWER switch should be set to

MEMORY.

Operate by touching the panel.

- (1) Press FN to display PAGE1.
- (2) Press MENU to display the menu.
- (3) Select INT. R -STL in , then press EXEC (p. 219).
- (4) Select SET, then press EXEC.
- (5) Select INTERVAL, then press EXEC.
- (6) Select a desired interval time, then press EXEC.
- (7) Press  RET.
- (8) Set INT. R -STL to ON, then press EXEC.
- (9) Press EXIT to return to FN.
The INTERVAL MEM STILL indicator flashes on the screen.
- (10) Press PHOTO deeply.
Interval Photo Recording starts.
The INTERVAL MEM STILL indicator lights up on the screen during Interval Photo Recording.



Enregistrement échelonné de photos

Vous pouvez faire un enregistrement d'images fixes échelonné dans le temps en réglant le caméscope pour qu'il se mette successivement en marche et à l'arrêt.

Le commutateur POWER doit être en position

MEMORY.

Utilisez les touches de l'écran tactile.

- (1) Appuyez sur FN pour afficher la PAGE1.
- (2) Appuyez sur MENU pour afficher le menu.
- (3) Sélectionnez INT. R -STL dans , puis appuyez sur EXEC (p. 229).
- (4) Sélectionnez SET, puis appuyez sur EXEC.
- (5) Sélectionnez INTERVAL, puis appuyez sur EXEC.
- (6) Sélectionnez la durée de l'intervalle, puis appuyez sur EXEC.
- (7) Appuyez sur  RET.
- (8) Réglez INT. R -STL sur ON, puis appuyez sur EXEC.
- (9) Appuyez sur EXIT pour revenir à FN.
L'indicateur INTERVAL MEM STILL clignote sur l'écran.
- (10) Appuyez à fond sur PHOTO.
L'enregistrement échelonné de photos commence.
L'indicateur INTERVAL MEM STILL s'allume sur l'écran pendant l'enregistrement échelonné de photos.

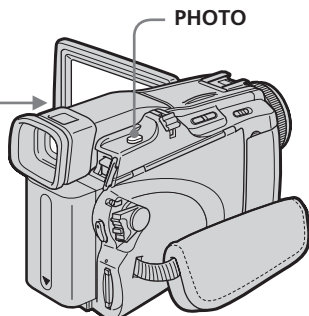
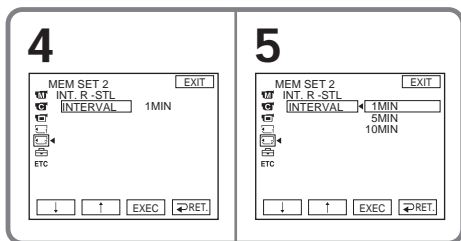

To cancel Interval Photo Recording

Set INT. R -STL to OFF in the menu settings.

Pour annuler l'enregistrement échelonné de photos

Réglez INT. R -STL sur OFF dans les paramètres du menu.

Recording moving pictures on "Memory Stick" - MPEG MOVIE recording

The picture and sound are recorded up to the full capacity of the "Memory Stick" (MPEG MOVIE EX).

The POWER switch should be set to **MEMORY**.

Press START/STOP.

Your camcorder starts recording. The camera recording lamp located on the front of your camcorder lights up.

The picture and sound are recorded up to the capacity of the "Memory Stick." See page 134 for details of recording time.

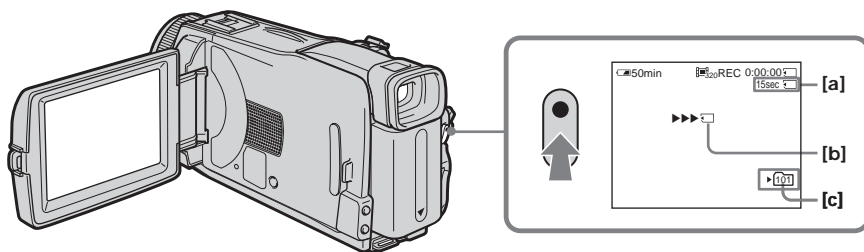

- [a] Available recording time on the "Memory Stick" / Temps maximal d'enregistrement sur le « Memory Stick »
- [b] This indicator appears for five seconds after pressing START/STOP. This indicator is not recorded. / Cet indicateur apparaît pendant cinq secondes après une pression de START/STOP. Il n'est pas enregistré.
- [c] Folder name to be recorded / Nom du dossier où enregistrer

To stop recording

Press START/STOP.

Enregistrement d'images animées sur un « Memory Stick » - Enregistrement MPEG MOVIE

Les images animées et le son sont enregistrés sur le « Memory Stick » jusqu'à ce qu'il soit plein (MPEG MOVIE EX).

Le commutateur POWER doit être en position **MEMORY**.

Appuyez sur START/STOP.

L'enregistrement commence. Le témoin de tournage à l'avant du caméscope s'allume.

Les images animées et le son sont enregistrés sur le « Memory Stick » jusqu'à ce qu'il soit plein.

Voir page 134 pour le détail sur la durée d'enregistrement.

Pour arrêter l'enregistrement

Appuyez sur START/STOP.

Recording moving pictures on "Memory Stick" – MPEG MOVIE recording

Note

Sound is recorded in monaural.

When the POWER switch is set to MEMORY

The following functions do not work:

- Digital zoom
- Super NightShot
- Colour Slow Shutter
- Wide mode
- Fader
- Picture effect
- Digital effect
- SPORTS of PROGRAM AE (The indicator flashes.)
- Title
- SteadyShot

When using an external flash (optional)

Turn the power of the external flash off when recording moving pictures on the "Memory Stick." Otherwise, the charging sound of the flash may be recorded.

Recording date/time

The date/time do not appear during recording. However, they are automatically recorded onto the "Memory Stick." To display the recording date/time, press DATA CODE during playback. Various settings cannot be recorded (p. 52).

Self-timer recording

You can record moving pictures on the "Memory Stick" with the self-timer. See page 149 for details.

Enregistrement d'images animées sur un « Memory Stick » – Enregistrement MPEG MOVIE

Remarque

Le son est enregistré en monophonie.

Lorsque le commutateur POWER est en position MEMORY

Les fonctions suivantes n'agissent pas :

- Zoom numérique
- Super NightShot
- Colour Slow Shutter
- Mode Grand écran
- Transitions en fondu
- Effet d'image
- Effet numérique
- SPORTS de PROGRAM AE (l'indicateur clignote)
- Titre
- Stabilisateur

Lorsque vous utilisez un flash externe (en option)

Désactivez le flash externe lors de l'enregistrement d'images animées sur un « Memory Stick », sinon le son de recharge du flash sera enregistré.

Date et heure d'enregistrement

La date et l'heure de l'enregistrement n'apparaissent pas pendant l'enregistrement, toutefois elles sont enregistrées sur le « Memory Stick ». Pour les afficher, appuyez sur DATA CODE lors de la lecture. Les divers réglages ne peuvent pas être enregistrés (p. 52).

Enregistrement avec le retardateur

Vous pouvez enregistrer des images animées sur le « Memory Stick » en utilisant le retardateur. Voir page 149 pour le détail.

Self-timer recording

You can record still images and moving pictures on the "Memory Stick" with the self-timer. You can also use the Remote Commander for this operation.

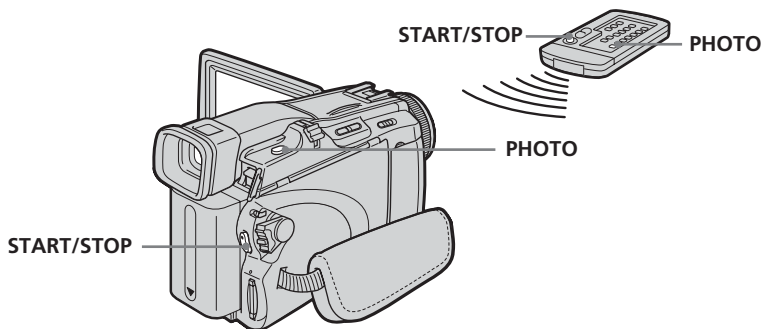

Recording a still image

The POWER switch should be set to

MEMORY.

Operate by touching the panel.

- (1) Press FN and select PAGE2.
- (2) Press SELFTIMER.

The  (self-timer) indicator appears on the screen.

- (3) Press EXIT to return to FN.
- (4) Press PHOTO deeply.

The self-timer starts counting down from about 10 with a beep. In the last two seconds of the countdown, the beep gets faster, then recording starts automatically.

Enregistrement avec le retardateur

Vous pouvez enregistrer des images fixes et animées sur le « Memory Stick » en utilisant le retardateur. Vous pouvez aussi utiliser la télécommande pour cette opération.

Enregistrement d'une image fixe

Le commutateur POWER doit être en position

MEMORY.

Utilisez les touches de l'écran tactile.

- (1) Appuyez sur FN et sélectionnez la PAGE2.
- (2) Appuyez sur SELFTIMER.
L'indicateur  (retardateur) apparaît à l'écran.
- (3) Appuyez sur EXIT pour revenir à FN.
- (4) Appuyez à fond sur PHOTO.

La minuterie du retardateur se met en marche à compter de 10 et pendant ce temps des bips sont audibles. Les deux dernières secondes, les bips deviennent plus rapides, puis l'enregistrement commence.

Self-timer recording

Recording a moving picture

The POWER switch should be set to

MEMORY.

Operate by touching the panel.

(1) Follow the step 1 to 3 in “Recording a still image.”

(2) Press START/STOP.

The self-timer starts counting down from about 10 with a beep. In the last two seconds of the countdown, the beep gets faster, then recording starts automatically.

To stop the countdown for recording moving picture

Press START/STOP. To restart the countdown, press START/STOP again.

To cancel the self-timer

With your camcorder during standby, press SELFTIMER and the  (self-timer) indicator disappears from the screen. You cannot cancel the self-timer using the Remote Commander.

Note

The self-timer recording is automatically cancelled when self-timer recording is finished.

Enregistrement avec le retardateur

Enregistrement d'une image animée

Le commutateur POWER doit être en position

MEMORY.

Utilisez les touches de l'écran tactile.

(1) Effectuez les étapes 1 à 3 de « Enregistrement d'une image fixe ».

(2) Appuyez sur START/STOP.

La minuterie du retardateur se met en marche à compter de 10 et pendant ce temps des bips sont audibles. Les deux dernières secondes, les bips deviennent plus rapides, puis l'enregistrement commence.

Pour arrêter le compte à rebours lors de l'enregistrement d'images animées

Appuyez sur START/STOP. Pour remettre en marche le compte à rebours, appuyez une nouvelle fois sur START/STOP.

Pour annuler le retardateur

Lorsque le caméscope est en attente, appuyez sur SELFTIMER de sorte que l'indicateur  (retardateur) disparaisse de l'écran. Le retardateur ne peut pas être annulé avec la télécommande.

Remarque

Le mode d'enregistrement avec le retardateur se désactive lorsque l'enregistrement est terminé.

Recording a picture from tape as a moving picture

Your camcorder can read moving picture data recorded on a tape and record it as a moving picture on the "Memory Stick."

Before operation

Insert the recorded tape into your camcorder.

The POWER switch should be set to **(VCR)**. Operate by touching the panel.

- (1) Press **▶||**. The picture recorded on the tape is played back.
- (2) Press **▶||** again to pause playback at the scene where you want to start recording from.
- (3) Press START/STOP. Images and sound are recorded up to the remaining capacity of the "Memory Stick." See page 134 for details of recording time.

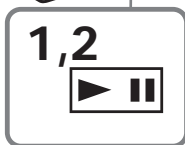
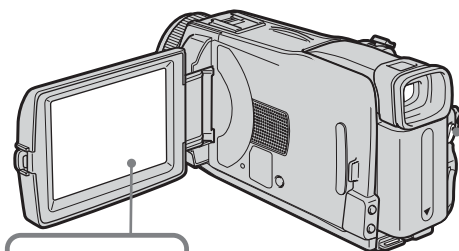

Enregistrement d'images d'une cassette sous formes d'images animées

Le caméscope peut lire les données des images animées enregistrées sur une cassette et les enregistrer sous forme d'images fixes sur le « Memory Stick ».

Avant de commencer

Insérez la cassette enregistrée dans le caméscope.

Le commutateur POWER doit être en position **(VCR)**.

Utilisez les touches de l'écran tactile.

- (1) Appuyez sur **▶||**. L'image enregistrée sur la cassette apparaît.
- (2) Appuyez une nouvelle fois sur **▶||** pour suspendre la lecture à l'endroit où l'enregistrement doit commencer.
- (3) Appuyez sur START/STOP. Les images animées et le son sont enregistrés sur le « Memory Stick » jusqu'à ce qu'il soit plein. Voir page 134 pour le détail sur la durée d'enregistrement.

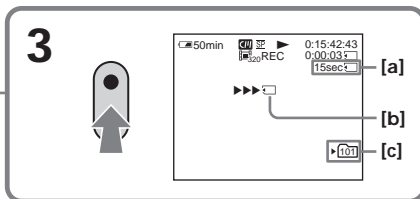

- [a] Available recording time on the "Memory Stick" / Temps maximal d'enregistrement sur le « Memory Stick »
- [b] This indicator appears for five seconds after pressing START/STOP. This indicator is not recorded. / Cet indicateur apparaît pendant cinq secondes après une pression de START/STOP. Il n'est pas enregistré.
- [c] Folder name to be recorded / Nom du dossier où enregistrer

To stop recording

Press START/STOP.

Pour arrêter l'enregistrement

Appuyez sur START/STOP.

Recording a picture from tape as a moving picture

Notes

- Sound recorded in 48 kHz is converted to one in 32 kHz when recording images from the tape to the “Memory Stick.”
- Sound recorded in stereo is converted to monaural sound when recording from the tape.

Titles

You cannot record the titles.

If the “ AUDIO ERROR” indicator appears

Sound that cannot be recorded by your camcorder has been recorded. Connect the A/V connecting cable to input images played back on an external device (p. 152).

Recording date/time

The date/time when it is recorded on the “Memory Stick” are recorded. Various settings are not recorded.

Recording a moving picture from other equipment

You can use either A/V connecting cable or i.LINK cable. Connect the devices as illustrated on page 108.

When connecting with the A/V connecting cable, set DISPLAY in  to LCD in the menu settings. (The default setting is LCD.)

The POWER switch should be set to .

- (1) Play back the recorded tape on the VCR, or turn the TV on to see a desired programme. The image of the other equipment is displayed on the LCD screen or in the viewfinder.
- (2) Press START/STOP at the scene where you want to start recording from.

Enregistrement d'images d'une cassette sous formes d'images animées

Remarques

- Le son enregistré à 48 kHz est converti à 32 kHz lors de l'enregistrement d'images d'une cassette sur un « Memory Stick ».
- Le son enregistré en stéréo est converti en son monophonique lors de l'enregistrement d'images d'une cassette.

Titres enregistrés sur la cassette

Il n'est pas possible d'enregistrer les titres.

Si l'indicateur « AUDIO ERROR » apparaît

Le son enregistré ne peut pas être copié sur le caméscope. Reproduisez la cassette sur un autre appareil que vous raccorderez au caméscope par un cordon de liaison audio/vidéo (p. 152).

Date et heure d'enregistrement

La date et l'heure sont enregistrées sur le « Memory Stick » mais les divers réglages ne sont pas enregistrés.

Enregistrement d'images animées depuis un autre appareil

Vous pouvez raccorder le caméscope à l'autre appareil avec le cordon de liaison audio/vidéo ou un câble i.LINK. Raccordez les appareils comme indiqué à la page 108.

Lorsque vous utilisez le cordon de liaison audio/vidéo, réglez DISPLAY sur LCD dans  des paramètres du menu. (Le réglage par défaut est LCD.)

Le commutateur POWER doit être en position .

- (1) Reproduisez la cassette enregistrée sur le magnéscope ou allumez le téléviseur pour voir le programme souhaité. L'image de l'autre appareil apparaît à l'écran LCD ou dans le viseur.
- (2) Appuyez sur START/STOP à l'endroit où vous voulez commencer l'enregistrement.

Recording a picture from tape as a moving picture

Note

In the following instances, recording may stop in the middle, or distorted images may be recorded:

- If the tape has a blank portion
- If recording from a tape in a poor condition, such as one that has been reused often for recording
- If the input signal is cut off

Enregistrement d'images d'une cassette sous formes d'images animées

Remarque

Dans les cas suivants, l'enregistrement peut soudainement s'arrêter, ou les images enregistrées seront parasitées :

- La cassette contient un passage vierge.
- Vous enregistrez depuis une cassette en mauvais état, par exemple une cassette enregistrée plusieurs fois de suite.
- Le signal est coupé.

Recording edited pictures from tape as a moving picture - Digital program editing (on "Memory Stick")

You can duplicate selected scenes (programmes) for editing onto the "Memory Stick."

Making the programme

The POWER switch should be set to **(VCR)**. Operate by touching the panel.

- (1) Insert the tape for playback, and the "Memory Stick" for recording into your camcorder.
- (2) Press FN to display PAGE1.
- (3) Press MENU to display the menu.
- (4) Select VIDEO EDIT in **[ETC]**, then press EXEC (p. 224).
- (5) Select MEMORY, then press EXEC.
- (6) Repeat pressing IMAGESIZE to select a desired size. The image size changes when you press IMAGESIZE.
- (7) Follow the step 6 to 10 on page 104.

Copie de séquences d'une cassette sous forme d'images animées - Montage numérique de séquences programmées (sur un « Memory Stick »)

Vous pouvez copier des séquences précises, sélectionnées au préalable (programmes) pour les copier sur un « Memory Stick ».

Création d'un programme

Le commutateur POWER doit être en position **(VCR)**.

Utilisez les touches de l'écran tactile.

- (1) Insérez la cassette pour la lecture et le « Memory Stick » pour l'enregistrement dans le caméscope.
- (2) Appuyez sur FN pour afficher la PAGE1.
- (3) Appuyez sur MENU pour afficher le menu.
- (4) Sélectionnez VIDEO EDIT dans **[ETC]**, puis appuyez sur EXEC (p. 234).
- (5) Sélectionnez MEMORY, puis appuyez sur EXEC.
- (6) Appuyez plusieurs fois de suite sur IMAGESIZE pour sélectionner la taille d'image souhaitée. La taille de l'image change lorsque vous appuyez sur IMAGESIZE.
- (7) Effectuez les étapes 6 à 10 de la page 104.

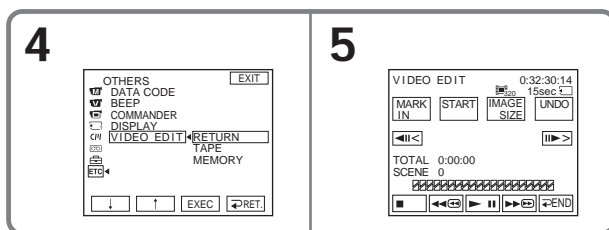

To finish making programmes

Press **[END]**.

The programme is stored in memory until the tape is ejected.

Notes

- You cannot dub the titles, display indicators, or the contents of Cassette Memory.
- You cannot operate recording during the Digital program editing on the "Memory Stick."

On a blank portion of the tape

You cannot set IN or OUT on a blank portion of the tape.

If there is a blank portion between IN and OUT on the tape

The total time may not appear correctly.

Pour terminer la programmation

Appuyez sur **[END]**.

La programmation reste mémorisée tant que la cassette n'est pas éjectée.

Remarques

- Vous ne pouvez pas copier les titres, les indicateurs ni le contenu de la Cassette Memory.
- Vous ne pouvez pas faire d'enregistrement pendant le montage numérique de séquences programmées sur un « Memory Stick ».

Sur un passage vierge de la cassette

Vous ne pouvez pas spécifier de points IN et OUT.

S'il y a un passage vierge entre les points IN et OUT de la cassette

Le temps total risque de ne pas être exact.

Recording edited pictures from tape as a moving picture – Digital program editing (on “Memory Stick”)

During making a programme

If you eject the cassette, the NOT READY indicator appears on the screen. The programme will be erased.

Erasing the programme you have set

See “Erasing the programme you have set” on page 105.

Erasing all programmes

- (1) Press FN to display PAGE1.
- (2) Press MENU to display the menu.
- (3) Select VIDEO EDIT in **[ETC]**, then press EXEC (p. 224).
- (4) Select MEMORY, then press EXEC.
- (5) Follow the step 2 to 4 on page 106.

Performing the programme (Dubbing the “Memory Stick”)

The POWER switch should be set to **(VCR)**. Operate by touching the panel.

- (1) Press FN to display PAGE1.
- (2) Press MENU to display the menu.
- (3) Select VIDEO EDIT in **[ETC]**, then press EXEC (p. 224).
- (4) Select MEMORY, then press EXEC.
- (5) Press START.
- (6) Press EXEC.

Your camcorder searches for the beginning of the first programme, then starts dubbing.

The programme mark flashes.

The SEARCH indicator appears during searching, the EDITING indicator appears during writing of data on your camcorder, and the REC indicator appears during dubbing on the screen.

The programme mark changes to light blue after dubbing is complete.

When the dubbing ends, your camcorder automatically stops.

To stop dubbing

Press CANCEL.

The programme you made is recorded on the “Memory Stick” up to the place where you pressed CANCEL.

To end Digital program editing

Your camcorder stops when the dubbing ends. Then the display returns to VIDEO EDIT in the menu settings.

Press **↔** END to end Digital program editing.

Copie de séquences d’une cassette sous forme d’images animées – Montage numérique de séquences programmées (sur un « Memory Stick »)

Pendant la création d’un programme

NOT READY apparaît à l’écran si vous éjectez la cassette, et la séquence programmée est effacée.

Suppression de la séquence programmée

Voir « Suppression de la séquence programmée » à la page 105.

Suppression de toutes les séquences programmées

- (1) Appuyez sur FN pour afficher la PAGE1.
- (2) Appuyez sur MENU pour afficher le menu.
- (3) Sélectionnez VIDEO EDIT dans **[ETC]**, puis appuyez sur EXEC (p. 234).
- (4) Sélectionnez MEMORY, puis appuyez sur EXEC.
- (5) Effectuez les étapes 2 à 4 de la page 106.

Exécution du montage numérique (Copie sur un « Memory Stick »)

Le commutateur POWER doit être en position **(VCR)**.

Utilisez les touches de l’écran tactile.

- (1) Appuyez sur FN pour afficher la PAGE1.
- (2) Appuyez sur MENU pour afficher le menu.
- (3) Sélectionnez VIDEO EDIT dans **[ETC]**, puis appuyez sur EXEC (p. 234).
- (4) Sélectionnez MEMORY, puis appuyez sur EXEC.
- (5) Appuyez sur START.
- (6) Appuyez sur EXEC.

Le caméscope recherche le début de la première séquence programmée, puis la copie commence.

La marque du programme clignote.

L’indicateur SEARCH apparaît pendant la recherche, l’indicateur EDITING apparaît pendant l’enregistrement des données sur le caméscope et l’indicateur REC apparaît pendant la copie sur l’écran.

La marque du programme devient bleu clair lorsque la copie est terminée.

A la fin de la copie, le caméscope s’arrête automatiquement.

Pour annuler la copie

Appuyez sur CANCEL.

Le programme créé est enregistré sur le « Memory Stick » jusqu’à l’endroit où vous appuyez sur CANCEL.

Pour désactiver le montage numérique de séquences programmées

Le caméscope s’arrête de lui-même lorsque la copie est terminée. L’affichage revient à VIDEO EDIT dans les paramètres du menu.

Appuyez sur **↔** END pour désactiver le montage numérique de séquences programmées.

Recording edited pictures from tape as a moving picture – Digital program editing (on “Memory Stick”)

Note

In the following instances, recording may stop in middle, or distorted images may be recorded:

- If the tape has a blank portion
- If recording from a tape in a poor condition, such as one that has been reused often for recording

The NOT READY indicator appears on the screen when:

- The programme to operate Digital program editing has not been made.
- The “Memory Stick” is not inserted.
- The write-protect tab on the “Memory Stick” is set to LOCK.

When the available recording time of the “Memory Stick” is not enough

The LOW MEMORY indicator appears on the screen. However, you can record pictures up to the time indicated.

When the programme has not been set

You cannot press START.

Copie de séquences d’une cassette sous forme d’images animées – Montage numérique de séquences programmées (sur un « Memory Stick »)

Remarque

Dans les cas suivants, l’enregistrement peut soudainement s’arrêter, ou les images enregistrées seront parasitées :

- La cassette contient un passage vierge.
- Vous enregistrez depuis une cassette en mauvais état, par exemple une cassette enregistrée plusieurs fois de suite.

L’indicateur NOT READY apparaît à l’écran LCD lorsque :

- La programmation des séquences à copier n’a pas été effectuée.
- Le « Memory Stick » n’est pas inséré.
- Le taquet d’interdiction du « Memory Stick » est en position LOCK.

S’il n’y a pas assez d’espace sur le « Memory Stick » pour la copie

L’indicateur LOW MEMORY apparaît sur l’écran. Vous pouvez toutefois enregistrer des images tant que l’espace est suffisant.

Si aucun programme n’a été créé

Vous ne pouvez pas appuyer sur START.

Changing the recording folder

You can create folders up to “999MSDCF” in the “Memory Stick.”

The default setting is “101MSDCF” folder to record.

Creating a new folder

The POWER switch should be set to

MEMORY.

Operate by touching the panel.

- (1) Press FN to display PAGE1.
- (2) Press MENU to display the menu.
- (3) Select NEW FOLDER in , then press EXEC (p. 218).

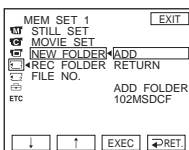

- (4) Select ADD, then press EXEC. A folder with the maximum number+1 will be created. A created folder is automatically set to the folder to record.

To return to FN

Press EXIT.

To cancel creating a new folder

Select RETURN, then press EXEC in step 4.

Changement du dossier d'enregistrement

Vous pouvez créer jusqu'à « 999MSDCF » dossiers sur le « Memory Stick ».

Le dossier par défaut est le dossier « 101MSDCF ».

Création d'un nouveau dossier

Le commutateur POWER doit être en position

MEMORY.

Utilisez les touches de l'écran tactile.

- (1) Appuyez sur FN pour afficher la PAGE1.
- (2) Appuyez sur MENU pour afficher le menu.
- (3) Sélectionnez NEW FOLDER dans , puis appuyez sur EXEC (p. 228).

- (4) Sélectionnez ADD, puis appuyez sur EXEC. Un dossier est créé à partir du numéro maximal + 1. Le dossier créé est automatiquement sélectionné pour l'enregistrement.

Pour revenir à FN

Appuyez sur EXIT.

Pour annuler la création d'un nouveau dossier

Sélectionnez RETURN à l'étape 4, puis appuyez sur EXEC.

Changing the recording folder

Choosing the recording folder

The POWER switch should be set to

MEMORY.

Operate by touching the panel.

- (1) Press FN to display PAGE1.
- (2) Press MENU to display the menu.
- (3) Select REC FOLDER in , then press EXEC (p. 218).

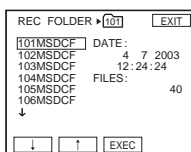

- (4) Press ↓/↑ to select a folder you want to save to, then press EXEC.

To return to FN

Press EXIT.

Notes

- Up to 9999 image files can be recorded in each folder. When a folder is full, a new folder is automatically created.
- Once a folder is created, it cannot be deleted with your camcorder.
- The more folders you have created, the less the remaining capacity of the "Memory Stick" becomes.

Changement du dossier d'enregistrement

Sélection du dossier d'enregistrement

Le commutateur POWER doit être en position

MEMORY.

Utilisez les touches de l'écran tactile.

- (1) Appuyez sur FN pour afficher la PAGE1.
- (2) Appuyez sur MENU pour afficher le menu.
- (3) Sélectionnez REC FOLDER dans , puis appuyez sur EXEC (p. 228).

- (4) Appuyez sur ↓/↑ pour sélectionner le dossier que vous voulez sauvegarder, puis appuyez sur EXEC.

Pour revenir à FN

Appuyez sur EXIT.

Remarques

- Un maximum de 9999 fichiers d'images peuvent être enregistrés dans chaque dossier. Lorsqu'un dossier est plein, un nouveau dossier est automatiquement créé.
- Une fois qu'un dossier a été créé, il ne peut pas être supprimé avec le caméscope.
- Plus vous créez de dossiers, plus la capacité du «Memory Stick » diminue.

Viewing a still image – Memory Photo playback

You can play back still images recorded on the “Memory Stick.”

You can also play back six images including moving pictures at a time arranged in the same order of recording on the “Memory Stick” by selecting the index screen.

The POWER switch should be set to

(MEMORY).

Operate by touching the panel.

- (1) Press PLAY. The last recorded image is displayed.
- (2) Press – (to see the previous image)/+ (to see the next image) on your camcorder to select a desired still image.

To cancel Memory Photo playback

Press CAM.

When no file is in the folder

The “NO FILE AVAILABLE” indicator appears.

Screen indicators during still image playback

To make screen indicators disappear, press DISPLAY/BATTERY INFO.

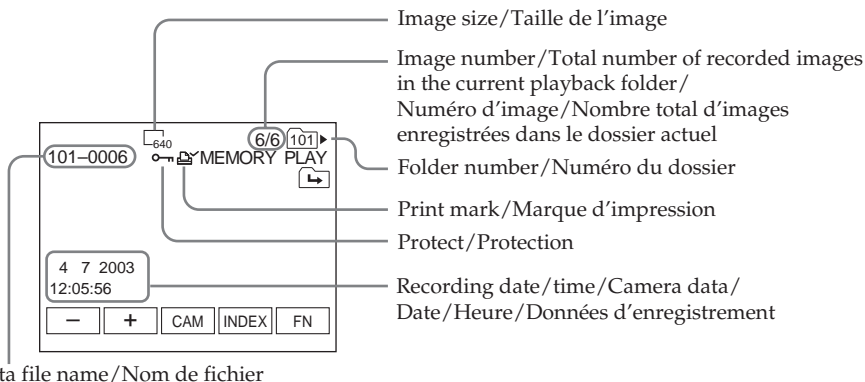

Visionnage d'images fixes – Lecture des photos du « Memory Stick »

Vous pouvez revoir une à une toutes les photos enregistrées sur le « Memory Stick ».

Vous pouvez aussi revoir six photos à la fois, dans l'ordre de leur enregistrement sur le « Memory Stick » en sélectionnant l'écran d'index.

Le commutateur POWER doit être en position

(MEMORY).

Utilisez les touches de l'écran tactile.

- (1) Appuyez sur PLAY. La dernière image enregistrée apparaît.
- (2) Appuyez sur – pour voir l'image précédente ou sur + pour voir l'image suivante sur le caméscope et sélectionner l'image souhaitée.

Pour annuler la lecture de photos de « Memory Stick »

Appuyez sur CAM.

Si le dossier ne contient aucun fichier

L'indicateur « NO FILE AVAILABLE » apparaît.

Indicateurs apparaissant à l'écran pendant la lecture d'images fixes

Pour dégager les indicateurs, appuyez sur DISPLAY/BATTERY INFO.

Viewing a still image – Memory Photo playback

Recording data

To display the recording data (date/time or various settings when recorded), press DATA CODE during playback. You can also use the Remote Commander for this operation (p. 52).

Notes on the file name

- The folder may not appear and only the file name may appear if the structure of the folder does not conform to the DCF standard.
- The file name flashes on the screen if the file is corrupted or the file is unreadable.

When the “Memory Stick” contains multiple folders

The following icons appear on the screen on the first or last images in a folder.

: You can move to the previous folder.

: You can move to the next folder.

: You can move to both the previous and the next folders.

Visionnage d’images fixes – Lecture des photos du « Memory Stick »

Données d’enregistrement

Pour afficher les données d’enregistrement (date/heure ou divers réglages), appuyez sur DATA CODE lors de la lecture. Vous pouvez aussi utiliser la télécommande pour cette opération (p. 52).

Remarques sur le nom des fichiers

- Le nom du fichier peut apparaître seul sans nom de dossier si la structure du dossier n’est pas conforme à la norme DCF.
- Le nom de fichier clignote à l’écran si le fichier est vérolé ou illisible.

Si le « Memory Stick » contient plusieurs dossiers

Les icônes suivantes apparaissent à l’écran sur la première ou la dernière image du dossier.

: Vous pouvez passer au dossier précédent.

: Vous pouvez passer au dossier suivant.

: Vous pouvez passer aux dossiers précédents et suivants.

Viewing a still image - Memory Photo playback

Playing back six recorded images at a time (index screen)

This function is especially useful when searching for a particular image.

Press INDEX to display the index screen.

A red ► mark appears above the image that appears before changing to the index screen mode.

← : To display the previous six images

→ : To display the next six images

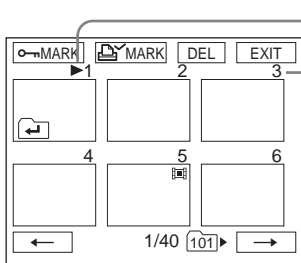

Visionnage d'images fixes - Lecture des photos du « Memory Stick »

Lecture de six images à la fois (écran d'index)

Cette fonction est pratique lorsqu'on recherche une image précise.

Appuyez sur INDEX pour afficher l'écran d'index.

Une marque rouge ► apparaît au-dessus de l'image qui était affichée avant la sélection de l'écran d'index.

← : Pour afficher les six images précédentes

→ : Pour afficher les six images suivantes

► mark/Marque ►

This number indicates the order in which images are recorded on the "Memory Stick." /
Ce numéro correspond à l'ordre des images enregistrées sur le « Memory Stick ».

To return to FN

Press EXIT.

To return to the normal playback screen (single screen)

Press the image you want to display.

Pour revenir à FN

Appuyez sur EXIT.

Pour revenir à l'écran normal (une seule image)

Appuyez sur l'image que vous voulez voir.

Viewing a moving picture – MPEG MOVIE playback

You can play back moving pictures recorded on the “Memory Stick.”

You can also play back six images including still images in order of recording on the “Memory Stick” at a time by selecting the index screen.

The POWER switch should be set to

MEMORY.

Operate by touching the panel.

- (1) Press PLAY. The last recorded image appears.
- (2) Press – (to see the previous picture)/+ (to see the next picture) to select a desired moving pictures.
- (3) Press MPEG ► || to start playback.
- (4) Adjust the volume following the steps below.
 - ① Press FN and select PAGE3.
 - ② Press VOL. The screen to adjust volume appears.
 - ③ Press – (to turn down the volume)/+ (to turn up the volume) to adjust the volume.
 - ④ Press ↵ OK to return to PAGE3.
 - ⑤ Press EXIT to return to FN.

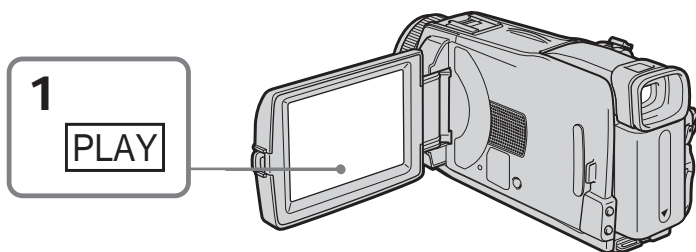

To cancel MPEG MOVIE playback

Press MPEG ► ||.

When no file is in the folder

The “NO FILE AVAILABLE” indicator appears.

Visionnage d’images animées – Lecture MPEG MOVIE

Vous pouvez revoir les séquences vidéo enregistrées sur le « Memory Stick ».

Vous pouvez aussi voir six images, images fixes comprises, à la fois dans l’ordre de leur enregistrement sur le « Memory Stick » en sélectionnant l’écran d’index.

Le commutateur POWER doit être en position

MEMORY.

Utilisez les touches de l’écran tactile.

- (1) Appuyez sur PLAY. La dernière image enregistrée apparaît.
- (2) Appuyez sur – pour voir l’image précédente ou sur + pour voir l’image suivante et sélectionner l’image animée souhaitée.
- (3) Appuyez sur MPEG ► || pour commencer la lecture.
- (4) Réglez le volume de la façon suivante.
 - ① Appuyez sur FN et sélectionnez la PAGE3.
 - ② Appuyez sur VOL. L’écran de réglage du volume apparaît.
 - ③ Appuyez sur – pour réduire le volume et sur + pour l’augmenter.
 - ④ Appuyez sur ↵ OK pour revenir à la PAGE3.
 - ⑤ Appuyez sur EXIT pour revenir à FN.

Pour annuler la lecture MPEG MOVIE

Appuyez sur MPEG ► ||.

Si le dossier ne contient aucun fichier

L’indicateur « NO FILE AVAILABLE » apparaît.

Viewing a moving picture - MPEG MOVIE playback

Playback picture from desired part

The moving picture recorded on the "Memory Stick" is divided into parts. It is divided into a maximum of 60.

You can select every each one point and playback pictures.

The POWER switch should be set to

MEMORY.

Operate by touching the panel.

- (1) Follow the step 1 and 2 on page 162.
- (2) Press ◀ (to see previous part)/▶ (to see next part) to select the point where you want to play back.

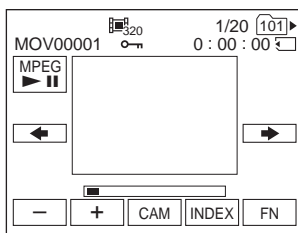

- (3) Follow the step 3 and 4 on page 162.

To cancel MPEG MOVIE playback

Press MPEG ▶ ||.

When recording time is too short

The moving picture may not be divided into parts.

Visionnage d'images animées - Lecture MPEG MOVIE

Lecture d'images à partir d'un endroit précis

Les séquences vidéo enregistrées sur le « Memory Stick » se divisent en plusieurs parties. Une séquence vidéo consiste en un maximum de 60 parties.

Vous pouvez sélectionner chacune d'elle comme point de départ de la lecture.

Le commutateur POWER doit être en position

MEMORY.

Utilisez les touches de l'écran tactile.

- (1) Effectuez les étapes 1 et 2 de la page 162.
- (2) Appuyez sur ◀ pour voir la partie précédente ou sur ▶ pour voir la partie suivante et sélectionner le point à partir duquel vous voulez revoir la séquence.

- (3) Effectuez les étapes 3 et 4 de la page 162.

Pour annuler la lecture MPEG MOVIE

Appuyez sur MPEG ▶ ||.

Lorsque la séquence est trop courte

Elle ne peut pas être divisée en plusieurs parties.

Viewing a moving picture - MPEG MOVIE playback

Screen indicators during moving picture playback

To make screen indicators appear or disappear, press DISPLAY/BATTERY INFO.

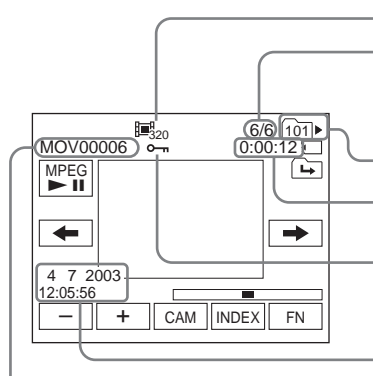

Data file name/
Nom de fichier

- Image size/Taille de l'image
- Picture number/Total number of recorded pictures in the current playback folder/
Numéro d'image/Nombre total d'images enregistrées dans le dossier actuel
- Folder number/Numéro du dossier
- Memory playback time/
Temps de lecture du « Memory Stick »
- Protect/Protection
- Recording date/time (Camera data appear as “---.”)/
Date/Heure (Les données d'enregistrement apparaissent sous la forme « --- ».)

Visionnage d'images animées - Lecture MPEG MOVIE

Indicateurs apparaissant à l'écran pendant la lecture d'images animées

Pour afficher ou dégager les indicateurs, appuyez sur DISPLAY/BATTERY INFO.

Recording date/time

To display the recording date/time, press DATA CODE during playback. You can also use the Remote Commander for this operation (p. 52).

Date/heure d'enregistrement

Pour afficher la date et l'heure d'enregistrement, appuyez sur DATA CODE lors de la lecture. Vous pouvez aussi utiliser la télécommande pour cette opération (p. 52).

Choosing playback folder

You can change the folder currently chosen for playback. The currently chosen folder is displayed in the upper right on the screen.

The POWER switch should be set to **MEMORY**.

Operate by touching the panel.

- (1) Press FN to display to PAGE1.
- (2) Press PB FOLDR.
- (3) Press -/+ to select the folder number you want to play back, then press ↵ END to return to PAGE1.

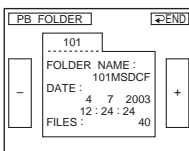

- : To select the previous folder
- + : To select the next folder

- (4) Press EXIT to play back the image.

Note

Your camcorder does not recognise folder names created or changed using the computer.

Current playback folder

The current playback folder is valid until the next recording is made. Once you record an image, the current folder to record becomes the current playback folder.

Sélection du dossier de lecture

Vous pouvez changer de dossier de lecture. Le dossier actuellement choisi est indiqué dans le coin supérieur droit de l'écran.

Le commutateur POWER doit être en position **MEMORY**.

Utilisez les touches de l'écran tactile.

- (1) Appuyez sur FN pour afficher la PAGE1.
- (2) Appuyez sur PB FOLDR.
- (3) Appuyez sur -/+ pour sélectionner le numéro du dossier que vous voulez revoir, puis appuyez sur ↵ END pour revenir à la PAGE1.

- : Pour sélectionner le dossier précédent
- + : Pour sélectionner le dossier suivant

- (4) Appuyez sur EXIT pour afficher l'image.

Remarque

Le caméscope ne reconnaît pas les noms de dossiers créés ou modifiés sur un ordinateur.

Dossier de lecture actuel

Le dossier de lecture actuel est valide jusqu'au prochain enregistrement. Lorsque vous enregistrez une image, le dossier utilisé devient le dossier de lecture.

Enlarging still images recorded on “Memory Stick” – Memory PB ZOOM

You can enlarge still images recorded on the “Memory Stick.”

The POWER switch should be set to

MEMORY.

Operate by touching the panel.

(1) Play back the image to enlarge in the frame.

(2) Press FN and select PAGE2.

(3) Press PB ZOOM. The PB ZOOM screen appears.

(4) Press the area you want to enlarge in the frame.

The area you pressed moves to the centre of the screen, and the playback image is enlarged to about twice the size. If you then press another area, that area moves to the centre of the screen.

(5) Adjust the zoom ratio by the power zoom lever.

You can select the image from approximately 1.1 times up to 5 times its size.

W: Decrease the zoom ratio.

T: Increase the zoom ratio.

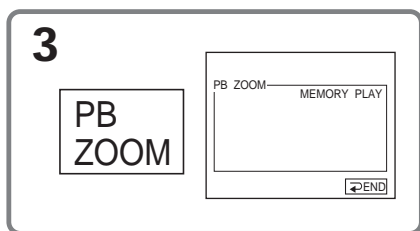

To cancel memory PB ZOOM

Press **END**.

Agrandissement d'images fixes enregistrées sur un « Memory Stick » – PB ZOOM mémoire

Vous pouvez agrandir les images fixes enregistrées sur le « Memory Stick ».

Le commutateur POWER doit être en position

MEMORY.

Utilisez les touches de l'écran tactile.

(1) Affichez l'image qui doit être agrandie dans le cadre.

(2) Appuyez sur FN et sélectionnez la PAGE2.

(3) Appuyez sur PB ZOOM. L'écran PB ZOOM apparaît.

(4) Appuyez dans le cadre sur la partie que vous voulez agrandir.

La partie où vous avez appuyé se met au centre de l'écran et l'image affichée devient deux fois plus grande. Si vous appuyez à un autre endroit, la partie correspondante va au centre de l'écran.

(5) Réglez le facteur d'agrandissement avec le bouton de zoom.

L'image peut être agrandie de 1,1 fois à 5 fois sa taille approximativement.

W: Réduction du facteur d'agrandissement

T: Augmentation du facteur d'agrandissement

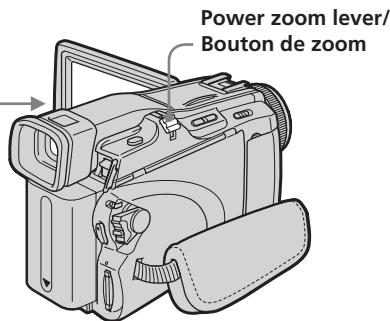

Pour annuler la fonction PB ZOOM mémoire

Appuyez sur **END**.

Enlarging still images recorded on “Memory Stick” – Memory PB ZOOM

In memory PB ZOOM

If you press DISPLAY/BATTERY INFO, the frame on the memory PB ZOOM screen disappears. You cannot move the part you pressed to the centre of the screen.

Edge of an enlarged image

The edge of an enlarged image cannot be displayed in the centre of the screen.

Moving pictures recorded on the “Memory Stick”

Memory PB ZOOM does not work.

To record images processed by memory PB ZOOM to the “Memory Stick”

Press PHOTO to record images during display. The image size will be 640 × 480.

Agrandissement d'images fixes enregistrées sur un « Memory Stick » – PB ZOOM mémoire

En mode PB ZOOM mémoire

Si vous appuyez sur DISPLAY/BATTERY INFO, le cadre sur l'écran PB ZOOM disparaît. Vous ne pouvez plus déplacer l'image pour en agrandir une partie.

Pourtour de l'image agrandie

Le pourtour de l'image agrandie ne peut pas apparaître au centre de l'écran.

Images animées enregistrées sur le « Memory Stick »

La fonction PB ZOOM mémoire n'agit pas sur ces images.

Pour enregistrer une image agrandie avec PB ZOOM sur un « Memory Stick »

Appuyez sur PHOTO pour enregistrer l'image agrandie. La taille de l'image est 640 × 480.

Playing back images continuously – Slide show

You can play back all the images in the “Memory Stick” or in the specified folder using slide show.

The POWER switch should be set to

(MEMORY).

Operate by touching the panel.

- (1) Press FN to display PAGE1.
- (2) Press MENU to display the menu.
- (3) Select SLIDE SHOW in , then press EXEC (p. 219).

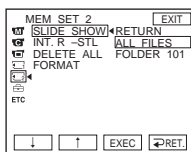

- (4) Select ALL FILES or FOLDER *, then press EXEC.

ALL FILES: To play back all of the images in the “Memory Stick”

FOLDER *: To play back the images in the folder selected with PB FOLDR

* The folder name is displayed in the .

- (5) Press START. Your camcorder plays back the images recorded on the “Memory Stick” in sequence. When all images are played back, slide show automatically stops.

To cancel slide show

Press  END.

To pause slide show

Press PAUSE.

To return to FN

Press  END to return to PAGE1, then press EXIT.

To start slide show from a particular image

Select a desired image using $-/+$ buttons before step 5.

Lecture d'images en diaporama – SLIDE SHOW

Lorsque vous utilisez cette fonction, les images enregistrées sur le « Memory Stick » ou dans le dossier spécifié peuvent être reproduites dans l'ordre sans interruption.

Le commutateur POWER doit être en position

(MEMORY).

Utilisez les touches de l'écran tactile.

- (1) Appuyez sur FN pour afficher la PAGE1.
- (2) Appuyez sur MENU pour afficher le menu.
- (3) Sélectionnez SLIDE SHOW dans , puis appuyez sur EXEC (p. 229).

- (4) Sélectionnez ALL FILES ou FOLDER *, puis appuyez sur EXEC.

ALL FILES : Pour revoir toutes les images du « Memory Stick »

FOLDER * : Pour revoir les images du dossier sélectionné avec PB FOLDR

* Le nom du dossier est indiqué dans .

- (5) Appuyez sur START. Les images enregistrées sur le « Memory Stick » sont reproduites dans l'ordre. Lorsque toutes les images ont été affichées, le diaporama s'arrête de lui-même.

Pour annuler le diaporama

Appuyez sur  END.

Pour suspendre le diaporama

Appuyez sur PAUSE.

Pour revenir à FN

Appuyez sur  END pour revenir à la PAGE1, puis appuyez sur EXIT.

Pour commencer le diaporama par une image particulière

Sélectionnez l'image souhaitée avec les touches $-/+$ avant l'étape 5.



Preventing accidental erasure – Image protection

To prevent accidental erasure of important images, you can protect selected images.

The POWER switch should be set to

MEMORY.

Operate by touching the panel.

- (1) Press INDEX to display the index screen.
- (2) Press  MARK. The screen to protect the image appears.
- (3) Press the image you want to protect. The  indicator appears above the protected image.

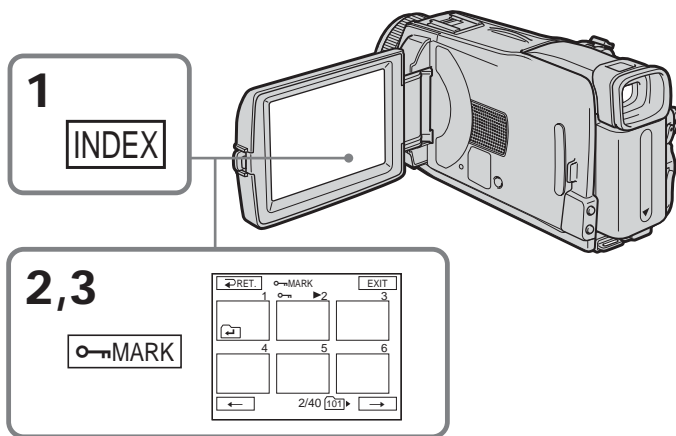

To return to FN

Press EXIT.

To cancel image protection

Press the image you want to cancel image protection in step 3 again.

The  indicator disappears from the image.

Note

Formatting erases all information on the “Memory Stick,” including the protected image data. Check the contents of the “Memory Stick” before formatting.

If the write-protect tab on the “Memory Stick” is set to LOCK

You cannot carry out or cancel image protection.



Prévention d'un effacement accidentel – Protection d'images

Vous pouvez protéger vos images pour éviter de les effacer accidentellement.

Le commutateur POWER doit être en position

MEMORY.

Utilisez les touches de l'écran tactile.

- (1) Appuyez sur INDEX pour afficher l'écran d'index.
- (2) Appuyez sur  MARK. L'écran de protection d'image apparaît.
- (3) Appuyez sur l'image que vous voulez protéger. L'indicateur  apparaît au-dessus de l'image protégée.

Pour revenir à FN

Appuyez sur EXIT.

Pour annuler la protection d'une image

A l'étape 3, appuyez une nouvelle fois sur l'image dont vous voulez annuler la protection. L'indicateur  disparaît de l'image.

Remarque

Le formatage supprime toutes les données enregistrées sur le « Memory Stick », y compris les données de protection. Vérifiez le contenu du « Memory Stick » avant de le formater.

Si le taquet d'interdiction d'écriture du « Memory Stick » est en position LOCK

Vous ne pourrez pas protéger ni enlever la protection d'images.

Deleting images - DELETE

You can delete all images or selected images.

Deleting selected images

The **POWER** switch should be set to

(MEMORY).

Operate by touching the panel.

- (1) Play back the image you want to delete.
- (2) Press FN to display PAGE1.
- (3) Press DEL. The DELETE? indicator appears on the screen.
- (4) Press OK. The selected image is deleted.

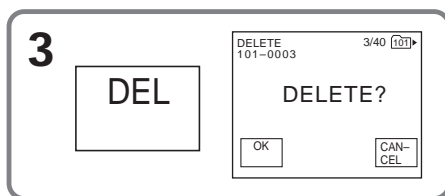

To return to FN

Press EXIT.

To cancel deleting an image

Press CANCEL in step 4.

Notes

- To delete a protected image, first cancel image protection.
- Once you delete an image, you cannot restore it. Check the images to delete carefully before deleting them.

If the write-protect tab on the "Memory Stick" is set to LOCK

You cannot delete images.

Suppression d'images - DELETE

Vous pouvez supprimer toutes les images ou les images sélectionnées seulement.

Suppression des images sélectionnées

Le commutateur POWER doit être en position

(MEMORY).

Utilisez les touches de l'écran tactile.

- (1) Afficher l'image que vous voulez supprimer.
- (2) Appuyez sur FN pour afficher la PAGE1.
- (3) Appuyez sur DEL. L'indicateur DELETE? apparaît sur l'écran.
- (4) Appuyez sur OK. L'image sélectionnée est supprimée.

Pour revenir à FN

Appuyez sur EXIT.

Pour annuler la suppression d'une image

Appuyez sur CANCEL à l'étape 4.

Remarques

- Pour supprimer une image protégée, annulez d'abord la protection.
- Une image supprimée ne peut pas être restituée. Vérifiez bien les images avant de les supprimer.

Si le taquet d'interdiction d'écriture du « Memory Stick » est en position LOCK

Vous ne pouvez pas supprimer d'images.

Deleting images – DELETE

Deleting selected images on the index screen

The POWER switch should be set to

MEMORY.

Operate by touching the panel.

- (1) Press INDEX to display the index screen.
- (2) Press DEL. Then press the image you want to delete. The number of the selected image is highlighted.
- (3) Press EXEC. The DELETE? indicator appears on the screen.
- (4) Press OK. The selected images are deleted.

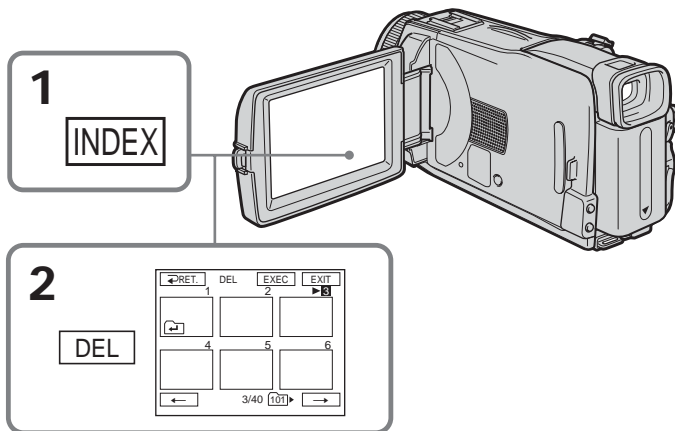

To return to FN

Press EXIT.

To cancel deleting an image

Press CANCEL in step 4.

Suppression d'images – DELETE

Suppression des images sélectionnées sur l'écran d'index

Le commutateur POWER doit être en position

MEMORY.

Utilisez les touches de l'écran tactile.

- (1) Appuyez sur INDEX pour afficher l'écran d'index.
- (2) Appuyez sur DEL, puis appuyez sur l'image que vous voulez supprimer. Le numéro de l'image sélectionnée est surligné.
- (3) Appuyez sur EXEC. L'indicateur DELETE? apparaît à l'écran.
- (4) Appuyez sur OK. Les images sélectionnées sont supprimées.

Pour revenir à FN

Appuyez sur EXIT.

Pour annuler la suppression d'une image

Appuyez sur CANCEL à l'étape 4.

Deleting images – DELETE

Deleting all the images

You can delete all the unprotected images in the “Memory Stick.”

The POWER switch should be set to

(MEMORY).

Operate by touching the panel.

- (1) Press FN to display PAGE1.
- (2) Press MENU to display the menu.
- (3) Select DELETE ALL in , then press EXEC (p. 219).

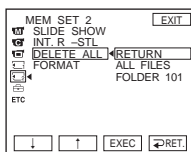

- (4) Select ALL FILES or FOLDER *, then press EXEC.
ALL FILES: To delete all of the images in the “Memory Stick”
FOLDER *: To delete the image in the folder selected with PB FOLDR
* The folder name is displayed in the .
- (5) Select OK, then press EXEC.
OK changes to EXECUTE.
- (6) Select EXECUTE, then press EXEC.
The DELETING indicator appears, then flashes on the screen.
When all the unprotected images are deleted, the COMPLETE indicator appears.

To return to FN

Press EXIT.

To cancel deleting all the images in the “Memory Stick”

Select RETURN in step 5 or 6, then press EXEC.

While the DELETING indicator appears

Do not turn the POWER switch or press any buttons.

Deleting all the images

You cannot delete the folders.

Suppression d’images – DELETE

Suppression de toutes les images

Vous pouvez supprimer en une seule opération toutes les images du « Memory Stick » qui n’ont pas été protégées.

Le commutateur POWER doit être en position

(MEMORY).

Utilisez les touches de l’écran tactile.

- (1) Appuyez sur FN pour afficher la PAGE1.
- (2) Appuyez sur MENU pour afficher le menu.
- (3) Sélectionnez DELETE ALL dans , puis appuyez sur EXEC (p. 229).

- (4) Sélectionnez ALL FILES ou FOLDER *, puis appuyez sur EXEC.
ALL FILES : Pour supprimer toutes les images du « Memory Stick »
FOLDER * : Pour supprimer les images du dossier sélectionné avec PB FOLDR
* Le nom du dossier est indiqué dans .
- (5) Sélectionnez OK, puis appuyez sur EXEC.
OK est remplacé par EXECUTE.
- (6) Sélectionnez EXECUTE, puis appuyez sur EXEC.
L’indicateur DELETING apparaît puis clignote sur l’écran.
Lorsque toutes les images non protégées ont été supprimées, l’indicateur COMPLETE apparaît.

Pour revenir à FN

Appuyez sur EXIT.

Pour supprimer toutes les images du « Memory Stick »

Sélectionnez RETURN à l’étape 5 ou 6, puis appuyez sur EXEC.

Lorsque l’indicateur DELETING apparaît

Ne tournez pas le commutateur POWER et n’appuyez sur aucune touche.

Lorsque vous supprimez toutes les images

Les dossiers ne peuvent pas être supprimés.

Changing image size – Resize

You can change the image size of recorded still images to 640 × 480 or 320 × 240. Reducing the image size is convenient for use in attachments to e-mail. The original image is retained even after resizing.

The POWER switch should be set to

(MEMORY).

Operate by touching the panel.

- (1) During memory playback, press FN and select PAGE2.
- (2) Press RESIZE.
The RESIZE screen appears.

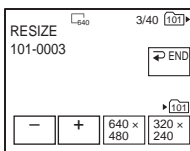

- (3) Press 640 × 480 or 320 × 240.
The image is recorded as the most recently used file in the selected folder to record.

To change still images

Press –/+ before step 3.

To return to FN

Press \rightarrow END to return to PAGE2, then press EXIT.

Notes

- You cannot resize the picture recorded with MPEG MOVIE recording.
- You may not be able to change the size of an image recorded with another camcorder.
- You cannot choose the image quality when you resize the image.

Memory capacity after resizing

Image size	Memory capacity
640 × 480	About 150 KB
320 × 240	About 16 KB

Changement de la taille des images – RESIZE

Vous pouvez changer la taille des images fixes enregistrées et choisir 640 × 480 ou 320 × 240. La réduction de taille des images est pratique lorsqu'on veut joindre des images à du courrier électronique. L'image originale conserve sa taille après le redimensionnement.

Le commutateur POWER doit être en position

(MEMORY).

Utilisez les touches de l'écran tactile.

- (1) Pendant la lecture de « Memory Stick », appuyez sur FN et sélectionnez la PAGE2.
- (2) Appuyez sur RESIZE.
L'écran RESIZE apparaît.

- (3) Appuyez sur 640 × 480 ou sur 320 × 240.
L'image est enregistrée comme fichier le plus récent dans le dossier sélectionné pour l'enregistrement.

Pour changer d'image fixe

Appuyez sur –/+ à l'étape 3.

Pour revenir à FN

Appuyez sur \rightarrow END pour revenir à la PAGE2, puis appuyez sur EXIT.

Remarques

- Vous ne pouvez pas redimensionner les images enregistrées avec MPEG MOVIE.
- Vous ne pourrez peut-être pas redimensionner les images enregistrées par un autre caméscope.
- Vous ne pouvez pas choisir la qualité d'image lorsque vous redimensionnez l'image.

Capacité de la mémoire après le redimensionnement

Taille de l'image	Capacité de la mémoire
640 × 480	Environ 150 Ko
320 × 240	Environ 16 Ko

Writing a print mark – Print mark



This function is useful for printing out still images later. (You cannot specify the number for printouts.)

Your camcorder conforms with the DPOF (Digital Print Order Format) standard for specifying the still images to print out.

The POWER switch should be set to

MEMORY.

Operate by touching the panel.

- (1) Press INDEX to display the index screen.
- (2) Press  MARK. The screen to write a print mark appears.
- (3) Press the image you want to write a print mark. The  appears on the selected image.

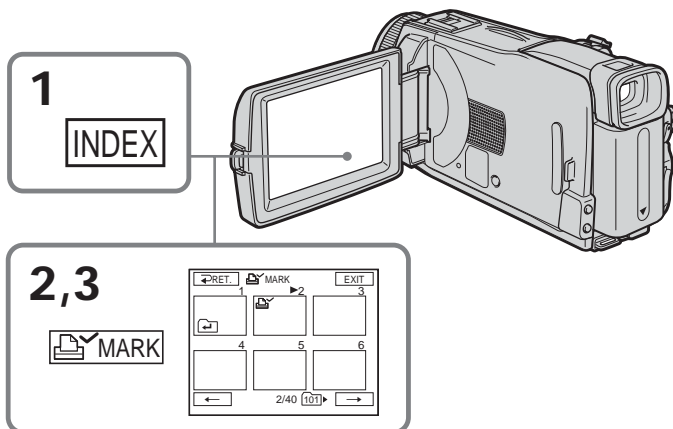

To return to FN

Press EXIT.

To cancel writing print marks

Press the image you want to cancel the print mark in step 3 again. The  disappears from the image.

If the write-protect tab on the "Memory Stick" is set to LOCK

You cannot write or cancel print marks on still images.

Moving pictures

You cannot write print marks on moving pictures.

Inscription de marques d'impression – PRINT MARK



Cette fonction est utile lorsqu'on veut imprimer certaines images ultérieurement. (Vous ne pouvez pas spécifier le nombre de tirages.)

Le caméscope est conforme au standard DPOF (Digital Print Order Format), un format qui sert à spécifier l'ordre d'impression des images fixes.

Le commutateur POWER doit être en position

MEMORY.

Utilisez les touches de l'écran tactile.

- (1) Appuyez sur INDEX pour afficher l'écran d'index.
- (2) Appuyez sur  MARK. L'écran d'inscription de marques d'impression apparaît.
- (3) Appuyez sur l'image que vous voulez marquer pour l'impression. La marque  apparaît sur l'image sélectionnée.

Pour revenir à FN

Appuyez sur EXIT.

Pour annuler une marque d'impression

A l'étape 3, appuyez sur l'image dont vous voulez annuler la marque d'impression. L'indicateur  disparaît de l'image.

Si le taquet d'interdiction d'écriture du « Memory Stick » est en position LOCK

Vous ne pouvez ni marquer les images fixes ni annuler les marques d'impression.

Images animées

Vous ne pouvez pas marquer les images animées pour l'impression.

Viewing images with a computer – Introduction

There are following ways of connecting your camcorder to a computer in order to view images saved on the “Memory Stick” or recorded on the tape on a computer.

To view images on a computer which has a Memory Stick slot, first eject the “Memory Stick” from your camcorder, then insert it into your computer’s Memory Stick slot.

Visionnage d’images sur un ordinateur – Introduction

Pour regarder sur un ordinateur les images enregistrées sur un « Memory Stick » ou sur une cassette, il faut relier le caméscope et l’ordinateur de la façon suivante.

Pour voir des images sur un ordinateur muni d’un logement de Memory Stick, éjectez le « Memory Stick » du caméscope et insérez-le dans le logement de Memory Stick de l’ordinateur.

	Camcorder connection jack/ Prise sur le caméscope	Connection cable/ Câble de liaison	Computer environment requirements/ Configuration requise pour l’ordinateur	Reference pages/ Pages de référence	
				For Windows Users/ Pour les utilisateurs de Windows	For Macintosh Users/ Pour les utilisateurs de Macintosh
Tape image/ live from your camcorder/ Images de la cassette/ en direct du caméscope	USB jack/ Prise USB	USB cable (supplied)/ Câble USB (fourni)	USB port, editing software/ Port USB, éditeur	179 – 183 185 – 187 192 – 196	—
	DV Interface/ Interface DV	i.LINK cable (optional)/ Câble i.LINK (en option)	DV port, editing software/ Port DV, éditeur	176	—
“Memory Stick” image/ Images du « Memory Stick »	USB jack/ Prise USB	USB cable (supplied)/ Câble USB (fourni)	USB port, editing software/ Port USB, éditeur	179 – 184 188 201 – 205	206 – 210

When connecting to a computer with the USB port, complete installation of the USB driver before connecting your camcorder to the computer. If you connect your camcorder to the computer first, you will not be able to install the USB driver correctly.

Si vous utilisez la prise USB, reliez le caméscope à l’ordinateur après l’installation complète du pilote USB. Si vous reliez d’abord le caméscope à l’ordinateur, le pilote USB ne s’installera pas correctement.

For details about the computer’s ports and editing software, contact the computer manufacturer.

Pour le détail sur les ports de l’ordinateur et sur les éditeurs, contactez le fabricant de l’ordinateur.

Viewing images with a computer - Introduction

Viewing pictures recorded on the tape

When connecting to a computer with the USB port

See page 179 for details.

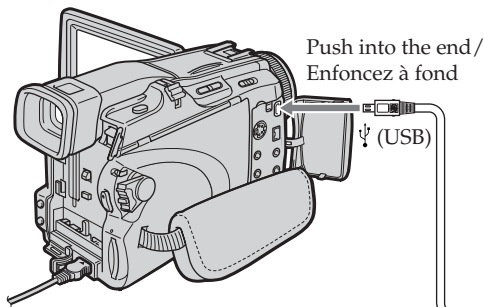

Visionnage d'images sur un ordinateur - Introduction

Visionnage d'images enregistrées sur la cassette

Raccordement à un ordinateur par le port USB

Voir page 179 pour le détail.

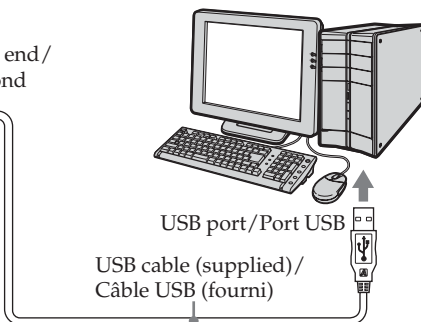

When connecting to a computer with the DV port

The computer must have a DV port and editing
software installed that can read video signals.

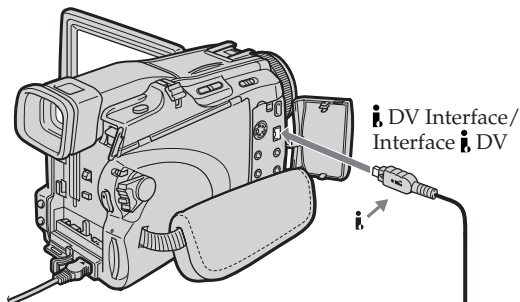

 : Signal flow /
Sens du signal

Raccordement à un ordinateur par le port DV

L'ordinateur doit être muni d'un port DV et
l'éditeur installé doit pouvoir lire les signaux
vidéo.

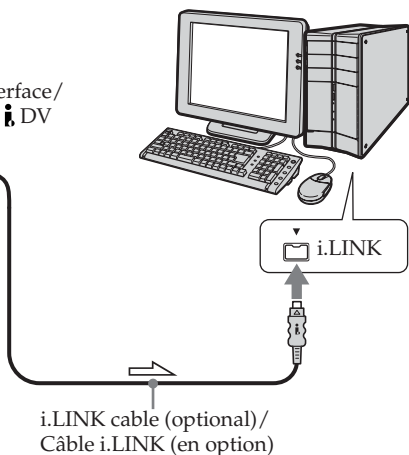

Viewing images with a computer - Introduction

Viewing images recorded on the "Memory Stick"

When connecting to a computer with the USB port

See page 179 when using Windows and page 206 when using Macintosh.

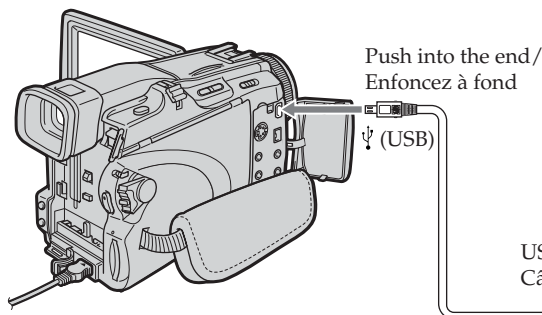

You can also use a "Memory Stick" Reader /
Writer (optional).

When connecting to the computer without a USB port

Use an optional floppy disk adaptor for Memory
Stick or a PC card adaptor for Memory Stick.
When purchasing an accessory, check its catalog
beforehand for the recommended operating
environment.

Visionnage d'images sur un ordinateur - Introduction

Visionnage d'images enregistrées sur le « Memory Stick »

Raccordement à un ordinateur par le port USB

Voir page 179 si vous utilisez Windows et page
206 si vous utilisez Macintosh.

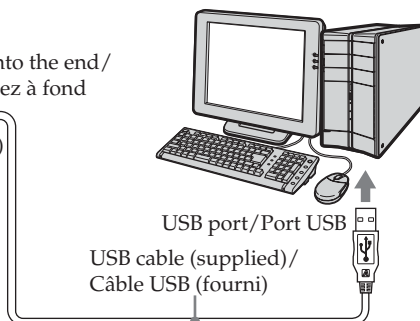

Vous pouvez aussi utiliser un lecteur /
enregistreur de « Memory Stick » (en option).

Raccordement à un ordinateur par le port USB

Utilisez un adaptateur-disquette ou un
adaptateur-carte PC destinés au Memory
Stick.

Lorsque vous achetez un accessoire, assurez-vous
de l'environnement dans lequel il fonctionne.

Notes on using a computer

“Memory Stick”

- “Memory Stick” operations on your camcorder cannot be assured if the “Memory Stick” formatted on a computer is used on your camcorder, or if the “Memory Stick” in your camcorder was formatted from the computer when the USB cable was connected.
- Do not compress the data on the “Memory Stick.” Compressed files cannot be played back on your camcorder.

Software

- Depending on your application software, the file size may increase when you open a still image file.
- When you load an image modified using retouching software from a computer to your camcorder or when you directly modify the image on your camcorder, the image format will differ so a file error indicator may appear and you may be unable to open the file.

Communications with a computer

Communications between your camcorder and a computer may not recover after recovering from Suspend, Resume, or Sleep.

Remarques sur l'emploi de l'ordinateur

« Memory Stick »

- Le « Memory Stick » ne pourra pas être utilisé avec le caméscope s'il a été formaté sur l'ordinateur, ou s'il a été formaté sur l'ordinateur alors qu'il était inséré dans le caméscope et l'ordinateur relié au caméscope par le câble USB.
- Ne compressez pas les données du « Memory Stick ». Les fichiers compressés ne peuvent pas être lus par le caméscope.

Logiciel

- Lorsque vous ouvrez un fichier d'image fixe avec certaines applications, la taille du fichier peut augmenter.
- Si vous importez sur votre caméscope une image retouchée sur votre ordinateur avec un logiciel de retouche, ou si vous modifiez directement l'image sur le caméscope, le format de l'image change et un indicateur d'erreur peut apparaître. Dans ce cas, il n'est pas possible d'ouvrir le fichier retouché.

Communication avec un ordinateur

La communication entre le caméscope et l'ordinateur peut ne pas se rétablir après la suspension, la reprise ou la mise en veille de l'ordinateur.

Connecting your camcorder to a computer using the USB cable (For Windows users)

Complete installation of the USB driver before connecting your camcorder to a computer. If you connect your camcorder to a computer first, you will not be able to install the USB driver correctly.

When connecting to a computer with the USB port

You must **install a USB driver** onto the computer in order to connect your camcorder to the computer's USB port. The USB driver can be found on the CD-ROM supplied, along with the application software required for viewing images.

If you connect your camcorder and a computer using the USB cable, you can view pictures live from your camcorder and pictures recorded on the tape on a computer (USB Streaming function).

Furthermore, if you download pictures from your camcorder to a computer, you can process or edit them in image processing software and append them to e-mail.

You can view images recorded on the "Memory Stick" on a computer.

Raccordement du caméscope à un ordinateur par le câble USB (Utilisateurs de Windows)

Reliez le caméscope à l'ordinateur après l'installation complète du pilote USB. Si vous reliez d'abord le caméscope à l'ordinateur, le pilote USB ne s'installera pas correctement.

Raccordement à un ordinateur par le port USB

Vous devez **installer le pilote USB** sur l'ordinateur pour pouvoir raccorder le caméscope au port USB de l'ordinateur. Le pilote USB se trouve sur le CD-ROM fourni avec le logiciel de visualisation.

Si vous raccordez le caméscope et l'ordinateur par le câble USB, vous pourrez voir en temps réel sur votre ordinateur les images prises par le caméscope ou les images enregistrées sur une cassette (USB Streaming).

Par ailleurs, si vous importez des images du caméscope sur votre ordinateur, vous pourrez les retoucher ou les éditer avec un éditeur et les joindre à votre courrier électronique.

Vous pouvez également voir sur l'ordinateur les images d'un « Memory Stick ».

Connecting your camcorder to a computer using the USB cable (For Windows users)

Recommended computer usage environment when connecting with the USB cable and viewing tape pictures on a computer

OS:

Microsoft Windows 98SE, Windows Me, Windows 2000 Professional, Windows XP Home Edition or Windows XP Professional Standard installation is required.

However, operation is not assured if the above environment is an upgraded OS.

You cannot hear sound if a computer is running Windows 98, but you can read still images.

CPU:

Minimum 500 MHz Intel Pentium III or faster (800 MHz or faster recommended)

Application:

DirectX 8.0a or later

Sound system:

16 bit stereo sound card and stereo speakers

Memory:

64MB or more

Hard disk:

Available memory required for installation: at least 250MB

Available hard disk memory recommended: at least 1GB (depending on the size of the image files edited)

Display:

4MB VRAM video card, Minimum 800 × 600 dot High colour (16 bit colour, 65,000 colours), Direct Draw display driver capability (At 800 × 600 dot or less, 256 colours and less, this product will not operate correctly.)

Others:

This product is based on DirectX technology, so it is necessary to install DirectX.

The USB port must be provided as standard.

You cannot use this function in the Macintosh environment.

Raccordement du caméscope à un ordinateur par le câble USB (Utilisateurs de Windows)

Environnement recommandé pour le visionnage d'images d'une cassette par le câble USB

Système d'exploitation :

Microsoft Windows 98SE, Windows Me, Windows 2000 Professionnel, Windows XP Home Edition ou Windows XP Professionnel L'installation standard est requise.

Le fonctionnement n'est pas garanti si le système d'exploitation est optimisé.

Vous n'entendez pas le son si l'ordinateur fonctionne sous Windows 98, mais vous pourrez voir les images fixes.

Processeur :

Minimum Intel Pentium III 500 MHz ou plus rapide (800 MHz ou plus recommandé)

Application :

DirectX 8.0a ou version ultérieure

Système sonore :

Carte son stéréo 16 bits et haut-parleurs stéréo

Mémoire :

64 Mo ou plus

Disque dur :

Mémoire disponible requise pour l'installation : au moins 250 Mo

Espace disponible recommandé sur le disque dur :

au moins 1 Go (selon la taille des fichiers d'images édités)

Affichage :

Carte vidéo VRAM 4 Mo, Minimum 800 × 600 points (couleurs 16 bits, 65 000 couleurs), Pilote d'affichage compatible avec Direct Draw (à 800 × 600 points ou moins, 256 couleurs ou moins, ce produit ne fonctionne pas correctement.)

Autres :

Ce produit fait appel à la technologie DirectX, il est donc nécessaire d'installer DirectX.

Le port USB doit être pourvu en standard.

Vous ne pouvez pas utiliser cette fonction dans un environnement Macintosh.

Connecting your camcorder to a computer using the USB cable (For Windows users)

Recommended computer usage environment when connecting with USB cable and viewing the "Memory Stick" images on a computer

Recommended Windows environment

OS:

Microsoft Windows 98, Windows 98SE, Windows Me, Windows 2000 Professional, Windows XP Home Edition or Windows XP Professional

Standard installation is required.

However, operation is not assured if the above environment is an upgraded OS.

CPU:

MMX Pentium 200 MHz or faster

Display:

Minimum 800 × 600 dot High colour (16 bit colour, 65,000 colours). (At 800 × 600 dot or less, 256 colours and less, the screen for installing USB driver is not displayed.)

Others:

The USB port must be provided as standard.

Windows Media Player must be installed (to play back moving pictures).

Notes

- Operations are not guaranteed for the Windows environment if you connect two or more USB equipment to a single computer at the same time, or when using a hub.
- Some equipment may not operate depending on the type of USB equipment that is used simultaneously.
- Operations are not guaranteed for all the recommended computer environments mentioned above.
- Windows and Windows Media are registered trademarks of Microsoft Corporation in the United States and/or other countries.
- Pentium is trademark or registered trademark of Intel Corporation.
- All other product names mentioned herein may be the trademarks or registered trademarks of their respective companies. Furthermore, "TM" and "®" are not mentioned in each case in this manual.

Raccordement du caméscope à un ordinateur par le câble USB (Utilisateurs de Windows)

Environnement recommandé pour le visionnage d'images d'un « Memory Stick » par le câble USB

Environnement Windows recommandé

Système d'exploitation :

Microsoft Windows 98, Windows 98SE, Windows Me, Windows 2000 Professionnel, Windows XP Home Edition ou Windows XP Professionnel

L'installation standard est requise.

Le fonctionnement n'est pas garanti si le système d'exploitation est optimisé.

Processeur :

MMX Pentium 200 MHz ou plus rapide

Affichage :

Minimum 800 × 600 points (couleur 16 bits, 65 000 couleurs). (A 800 × 600 points ou moins, 256 couleurs ou moins, l'écran d'installation du pilote USB n'apparaît pas.)

Autres :

Le port USB doit être pourvu en standard.

Windows Media Player doit être installé (pour la lecture de séquences vidéo).

Remarques

- Le fonctionnement n'est pas garanti dans un environnement Windows si plusieurs appareils USB sont raccordés à un seul ordinateur, ou si un concentrateur est utilisé.
- Selon le type d'appareils USB raccordés, certains d'entre eux risquent de ne pas fonctionner.
- Le fonctionnement n'est pas garanti dans tous les environnements conseillés ci-dessus.
- Windows et Windows Media sont des marques de Microsoft Corporation déposées aux États-Unis et/ou dans d'autres pays.
- Pentium est une marque de fabrique ou une marque déposée de Intel Corporation.
- Tous les autres noms de produits mentionnés dans ce manuel peuvent être soit des marques de fabrique soit des marques déposées de leurs sociétés respectives. Par ailleurs, « TM » et « ® » ne sont pas mentionnés systématiquement dans ce manuel.

Connecting your camcorder to a computer using the USB cable (For Windows users)

Raccordement du caméscope à un ordinateur par le câble USB (Utilisateurs de Windows)

Installing the USB driver

Start the following operation without connecting the USB cable to the computer.
Connect the USB cable according to "Making the computer recognise your camcorder."

If you are using Windows 2000, log in with permission of administrators.

If you are using Windows XP, log in with permission of computer administrators.

- (1) Turn on a computer and allow Windows to load.
- (2) Insert the supplied CD-ROM in the CD-ROM drive of the computer. The application software starts up.
If the screen does not appear, double-click "My Computer," then "ImageMixer" (CD-ROM Drive).
- (3) Select "Handycam" on the screen.

Installation du pilote USB

Effectuez les opérations suivantes avant de raccorder le câble USB à l'ordinateur.
Raccordez le câble USB selon les instructions de « Reconnaissance du caméscope par l'ordinateur ».

Si vous utilisez Windows 2000, connectez-vous avec la permission des administrateurs.

Si vous utilisez Windows XP, connectez-vous avec la permission des administrateurs de l'ordinateur.

- (1) Allumez votre ordinateur et attendez que Windows soit chargé.
- (2) Insérez le CD-ROM fourni dans le lecteur de CD-ROM de votre ordinateur. Le logiciel démarre.
Si l'écran n'apparaît pas, double-cliquez sur « My Computer » (Poste de travail), puis sur « ImageMixer » (lecteur CD-ROM).
- (3) Sélectionnez « Handycam » sur l'écran.



Click/
Cliquez ici.

The title screen appears.

- (4) Move the cursor to "USB Driver" and click.
This starts USB driver installation.

L'écran-titre apparaît.

- (4) Posez le curseur sur « USB Driver » et cliquez.
L'installation du pilote USB commence.



Click/
Cliquez ici.

Connecting your camcorder to a computer using the USB cable (For Windows users)

- (5) Follow the on-screen messages to install the USB driver.
- (6) Remove the CD-ROM, then restart the computer and follow the on-screen messages.

Notes

- If you connect the USB cable before USB driver installation is complete, the USB driver will not be properly registered. Carry out installation again following the on-screen messages.
- The title screen is not displayed if the screen size of the computer is set to less than 800 × 600 dots and 256 colours or less. See page 180, 181 about the recommended computer environment.

Raccordement du caméscope à un ordinateur par le câble USB (Utilisateurs de Windows)

- (5) Suivez les messages qui apparaissent à l'écran pour installer le pilote USB.
- (6) Enlevez le CD-ROM et redémarrez l'ordinateur en suivant les instructions qui apparaissent à l'écran.

Remarques

- Si vous raccordez le câble USB avant l'installation complète du pilote USB, le pilote ne sera pas enregistré correctement. Dans ce cas, réinstallez-le en suivant les messages qui apparaissent à l'écran.
- L'écran-titre n'apparaît pas si la taille d'affichage de l'ordinateur est réglée sur moins de 800 × 600 point et sur 256 couleurs ou moins. Voir page 180, 181 pour la configuration d'ordinateur requise.

Connecting your camcorder to a computer using the USB cable (For Windows users)

Installing Image Transfer

Make sure USB driver installation is complete.

This function enables image data recorded on the "Memory Stick" to be automatically transferred (copied) to a computer.

If you are using Windows 2000, log in with permission of administrators.

If you are using Windows XP, log in with permission of computer administrators.

- (1) Turn on the computer and allow Windows to load.
- (2) Insert the supplied CD-ROM in the CD-ROM drive of the computer. The application software starts up.
- (3) Select "Handycam" on the screen. The title screen appears.
- (4) Move the cursor to "Image Transfer" and click.



Click/
Cliquez ici.

The Install Wizard programme starts up and the "Choose Setup Language" screen appears.

- (5) Select the language for installation.
- (6) Follow the on-screen messages. The installation screen disappears when installation is complete.

Raccordement du caméscope à un ordinateur par le câble USB (Utilisateurs de Windows)

Installation de Image Transfer

Assurez-vous que l'installation du pilote USB est terminée.

Cette fonction permet de transférer (copier) automatiquement sur un ordinateur les images enregistrées sur le « Memory Stick ».

Si vous utilisez Windows 2000, connectez-vous avec la permission des administrateurs.

Si vous utilisez Windows XP, connectez-vous avec la permission des administrateurs de l'ordinateur.

- (1) Allumez votre ordinateur et attendez que Windows soit chargé.
- (2) Insérez le CD-ROM fourni dans le lecteur de CD-ROM de votre ordinateur. Le logiciel démarre.
- (3) Sélectionnez « Handycam » sur l'écran. L'écran-titre apparaît.
- (4) Posez le curseur sur « Image Transfer » et cliquez.

L'assistant d'installation se met en marche et l'écran « Choose Setup Language » (Sélectionner la langue) apparaît.

- (5) Sélectionnez la langue pour l'installation.
- (6) Suivez les messages qui apparaissent à l'écran. L'écran d'installation disparaît lorsque l'installation est terminée.

Connecting your camcorder to a computer using the USB cable (For Windows users)

Installing ImageMixer

Make sure USB driver installation is complete.

“ImageMixer Ver.1.5 for Sony” is an application that can capture or edit images, or create video CDs.

To install and use this software in Windows 2000, you must be authorised as administrators. For Windows XP, you must be authorised as computer administrators.

- (1) Turn on a computer and allow Windows to load.
- (2) Insert the supplied CD-ROM into the CD-ROM drive of the computer.
The application software starts up.
- (3) Select “Handycam” on the screen.
The title screen appears.
- (4) Move the cursor to “ImageMixer” and click.



Click/
Cliquez ici.

- The Install Wizard programme starts up and the “Choose Setup Language” screen appears.
- (5) Select the language for installation.
 - (6) Follow the on-screen messages.
The installation screen disappears when installation is complete.
 - (7) Follow the on-screen messages to install WinASPI.
 - (8) If DirectX 8.0a or later is not installed on the computer, continue installation after installing ImageMixer.
Follow the on-screen messages to install DirectX 8.0a. After installation is complete, restart the computer.

Raccordement du caméscope à un ordinateur par le câble USB (Utilisateurs de Windows)

Installation de ImageMixer

Assurez-vous que l’installation du pilote USB est terminée.

« ImageMixer Ver.1.5 for Sony » est une application qui permet de saisir ou d’éditer des images, ou bien de créer des CD vidéo.

Pour installer et utiliser ce logiciel sous Windows 2000, il faut y être autorisé en tant qu’administrateurs. Pour Windows XP, vous devez y être autorisé en tant qu’administrateurs de l’ordinateur.

- (1) Allumez votre ordinateur et attendez que Windows soit chargé.
- (2) Insérez le CD-ROM fourni dans le lecteur de CD-ROM de votre ordinateur.
Le logiciel démarre.
- (3) Sélectionnez « Handycam » sur l’écran.
L’écran-titre apparaît.
- (4) Posez le curseur sur « ImageMixer » et cliquez.

- L’assistant d’installation se met en marche et l’écran « Choose Setup Language » (Sélectionner la langue) apparaît.
- (5) Sélectionnez la langue pour l’installation.
 - (6) Suivez les messages qui apparaissent à l’écran.
L’écran d’installation disparaît lorsque l’installation est terminée.
 - (7) Suivez les messages qui apparaissent à l’écran pour installer WinASPI.
 - (8) Si DirectX 8.0a ou une version ultérieure n’est pas installé sur l’ordinateur, continuez l’installation après l’installation de ImageMixer.
Suivez les messages qui apparaissent à l’écran pour installer DirectX 8.0a. Lorsque l’installation est terminée, redémarrez l’ordinateur.

Connecting your camcorder to a computer using the USB cable (For Windows users)

MEMORY MIX album

Once "ImageMixer" is installed, the MEMORY MIX album is created in "Album" of "ImageMixer" and sample images are stored in there.

Those sample images can be transferred from the MEMORY MIX album to a "Memory Stick" so that they can be used in MEMORY MIX (p. 141). Refer to the on-line help for details on the operation procedure.

Replacing WinASPI

To be able to use the ImageMixer CD writing function, you need to install WinASPI. If a different writing application was previously installed, its writing function may not work correctly. If that happens, reinstall the original application and replace WinASPI.

Note that the ImageMixer CD writing function may not work properly.

Raccordement du caméscope à un ordinateur par le câble USB (Utilisateurs de Windows)

Album MEMORY MIX

Lorsque « ImageMixer » est installé, l'album MEMORY MIX est créé dans « Album » de « ImageMixer ». Cet album contient des modèles d'images.

Ces modèles peuvent être transférés de l'album MEMORY MIX sur un « Memory Stick » pour le mixage d'images avec MEMORY MIX (p. 141).

Voir l'aide en ligne pour le détail sur la procédure.

Remplacement de WinASPI

Pour pouvoir utiliser la fonction de gravure de CD de ImageMixer, il faut installer WinASPI. Si une autre application est déjà installée pour la gravure de CD, sa fonction de gravure peut ne pas opérer. Dans ce cas, réinstallez l'application originale pour remplacer WinASPI.

Notez que la gravure de CD de ImageMixer peut ne pas fonctionner correctement.

Connecting your camcorder to a computer using the USB cable (For Windows users)

Making the computer recognise your camcorder

If you are using Windows 2000, log in with permission of administrators.

If you are using Windows XP, log in with permission of computer administrators.

Viewing pictures recorded on the tape

(1) Connect the AC Adaptor, then set the POWER switch to VCR.

(2) Press FN to display PAGE1.

(3) Press MENU to display the menu.

(4) Select USB STREAM in , then press EXEC (p. 222).

(5) Select ON, then press EXEC.

(6) Connect the Ψ (USB) jack on your camcorder to the USB port on the computer using the supplied USB cable.

The computer recognises your camcorder, and the Windows Add Hardware Wizard starts.

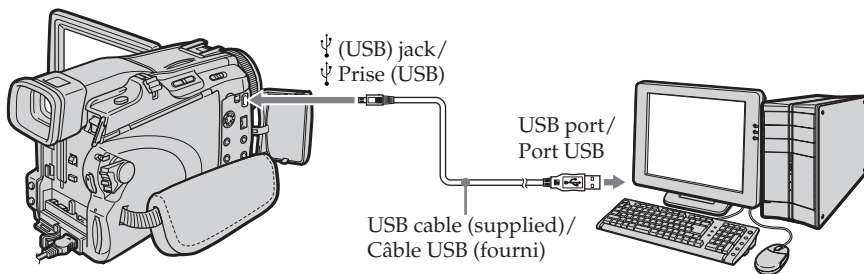

(7) Follow the on-screen messages so that the Add Hardware Wizard recognises that the USB drivers have been installed. Be sure to allow the installation to complete without interrupting it.

For Windows 2000, Windows XP users

When the dialog box to confirm the digital signature appears, select "Yes" if you use Windows 2000 or select "Continue Anyway" if you use Windows XP.

Raccordement du caméscope à un ordinateur par le câble USB (Utilisateurs de Windows)

Reconnaissance du caméscope par l'ordinateur

Si vous utilisez Windows 2000, connectez-vous avec la permission des administrateurs.

Si vous utilisez Windows XP, connectez-vous avec la permission des administrateurs de l'ordinateur.

Visionnage d'images enregistrées sur la cassette

(1) Raccordez l'adaptateur secteur, puis réglez le commutateur POWER sur VCR.

(2) Appuyez sur FN pour afficher la PAGE1.

(3) Appuyez sur MENU pour afficher le menu.

(4) Sélectionnez USB STREAM dans , puis appuyez sur EXEC (p. 232).

(5) Sélectionnez ON, puis appuyez sur EXEC.

(6) Raccordez la prise Ψ (USB) du caméscope au port USB de l'ordinateur avec le câble USB fourni.

L'ordinateur reconnaît le caméscope, et l'assistant d'ajout de périphérique de Windows démarre.

(7) Suivez les messages qui apparaissent à l'écran de sorte que l'assistant d'ajout de périphérique reconnaisse les pilotes USB qui ont été installés. Attention, l'installation ne doit pas être interrompue.

Pour les utilisateurs de Windows 2000, Windows XP

Lorsque la boîte de confirmation de la signature numérique apparaît, sélectionnez, « Yes » si vous utilisez Windows 2000 ou « Continue Anyway » (Continuez) si vous utilisez Windows XP.

Connecting your camcorder to a computer using the USB cable (For Windows users)

Viewing images recorded on the "Memory Stick"

- (1) Insert the "Memory Stick" into your camcorder.
- (2) Connect the AC Adaptor, then set the POWER switch to MEMORY.
- (3) Connect the Ψ (USB) jack on your camcorder to the USB port on the computer using the supplied USB cable.
The USB MODE indicator appears on the LCD screen of your camcorder. The computer recognises your camcorder, and the Add Hardware Wizard starts.

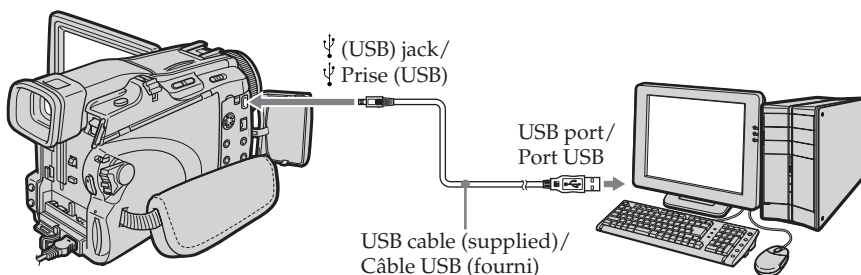

- (4) Follow the on-screen messages so that the Add Hardware Wizard recognises that the USB drivers have been installed. The Add Hardware Wizard starts two times because two different USB drivers are installed. Be sure to allow the installation to complete without interrupting it.

You cannot install the USB driver if the "Memory Stick" is not in your camcorder

Be sure to insert the "Memory Stick" into your camcorder before installing the USB driver.

Raccordement du caméscope à un ordinateur par le câble USB (Utilisateurs de Windows)

Visionnage d'images enregistrées sur le « Memory Stick »

- (1) Insérez le « Memory Stick » dans le caméscope.
- (2) Raccordez l'adaptateur secteur, puis réglez le commutateur POWER sur MEMORY.
- (3) Raccordez la prise Ψ (USB) du caméscope au port USB de l'ordinateur avec le câble USB fourni.
L'indicateur USB MODE apparaît sur l'écran LCD du caméscope. L'ordinateur reconnaît le caméscope, et l'assistant d'ajout de périphérique démarre.

- (4) Suivez les messages qui apparaissent à l'écran de sorte que l'assistant d'ajout de périphérique reconnaisse les pilotes USB qui ont été installés. L'assistant d'ajout de périphérique démarre deux fois parce deux pilotes USB différents sont installés. Attention, l'installation ne doit pas être interrompue.

Vous ne pouvez pas installer le pilote USB si le caméscope ne contient pas de « Memory Stick »

Insérez un « Memory Stick » dans le caméscope avant d'installer le pilote USB.

Connecting your camcorder to a computer using the USB cable (For Windows users)

If you cannot install the USB driver

The USB driver has been registered incorrectly as a computer was connected to your camcorder before installation of the USB driver was complete. Follow the procedure below to correctly install the USB driver.

Viewing pictures recorded on the tape

Step 1: Uninstall the incorrect USB driver

- ① Turn on the computer and allow Windows to load.
- ② Connect the AC Adaptor, then set the POWER switch to VCR.
- ③ Connect the USB port on the computer to the Ψ (USB) jack on your camcorder using the USB cable supplied.
- ④ Open the computer's "Device Manager."

Windows XP:

Select "Start" → "Control Panel" → "System" → "Hardware," and click the "Device Manager" button.

If there is no "System" inside "Pick a category" after clicking "Control Panel," click "Switch to classic view" instead.

Windows 2000:

Select "My Computer" → "Control Panel" → "System" → "Hardware" tab, and click the "Device Manager" button.

Windows 98SE/Windows Me:

Select "My Computer" → "Control Panel" → "System," and click "Device Manager."

Raccordement du caméscope à un ordinateur par le câble USB (Utilisateurs de Windows)

Si vous ne pouvez pas installer le pilote USB

Le pilote USB a été mal enregistré car le caméscope a été raccordé à l'ordinateur avant l'installation complète du pilote USB. Dans ce cas, procédez de la façon suivante pour installer correctement le pilote USB.

Visionnage d'images enregistrées sur la cassette

1^e étape : Désinstallez le pilote USB mal installé

- ① Allumez votre ordinateur et attendez que Windows soit chargé.
- ② Raccordez l'adaptateur secteur, puis réglez le commutateur POWER sur VCR.
- ③ Raccordez la prise Ψ (USB) du caméscope au port USB de l'ordinateur avec le câble USB fourni.
- ④ Ouvrez « Device Manager » (Gestionnaire de périphériques) sur l'ordinateur.

Windows XP :

Sélectionnez « Start » (Démarrer) → « Control Panel » (Panneau de configuration) → « System » (Système) → « Hardware » (Matériel), puis cliquez sur le bouton « Device Manager » (Gestionnaire de périphériques). S'il n'y a pas « System » (Système) dans « Pick a category » (Choisir une catégorie), après un clic de « Control Panel » (Gestionnaire de périphériques), cliquez sur « Switch to classic view » (Basculer vers l'affichage classique).

Windows 2000 :

Sélectionnez « My Computer » (Poste de travail) → « Control Panel » (Panneau de configuration) → « System » (Système) → « Hardware » (Matériel), puis cliquez sur le bouton « Device Manager » (Gestionnaire de périphériques).

Windows 98SE/Windows Me :

Sélectionnez « My Computer » (Poste de travail) → « Control Panel » (Panneau de configuration) → « System » (Système) et cliquez sur le bouton « Device Manager » (Gestionnaire de périphériques).

Connecting your camcorder to a computer using the USB cable (For Windows users)

Raccordement du caméscope à un ordinateur par le câble USB (Utilisateurs de Windows)

⑤ Select and delete the underlined devices below.

⑤ Sélectionnez et supprimez les périphériques soulignés ci-dessous.

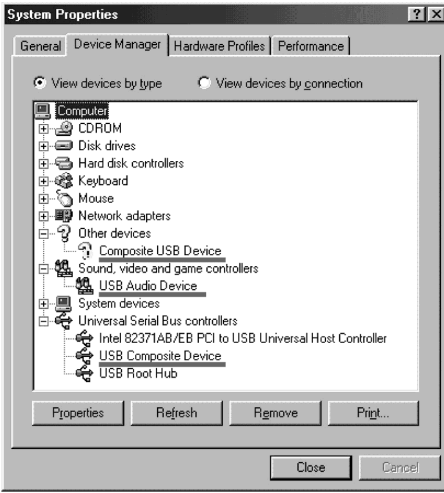

Windows 98SE

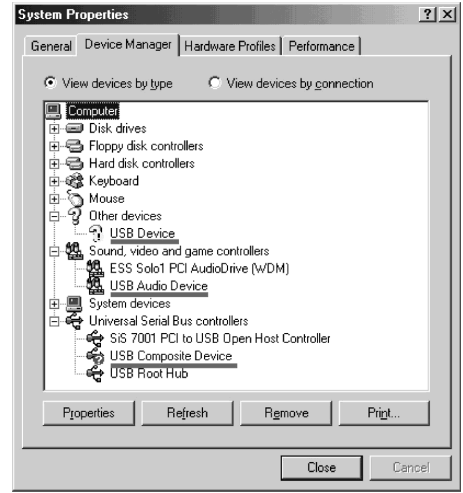

Windows Me

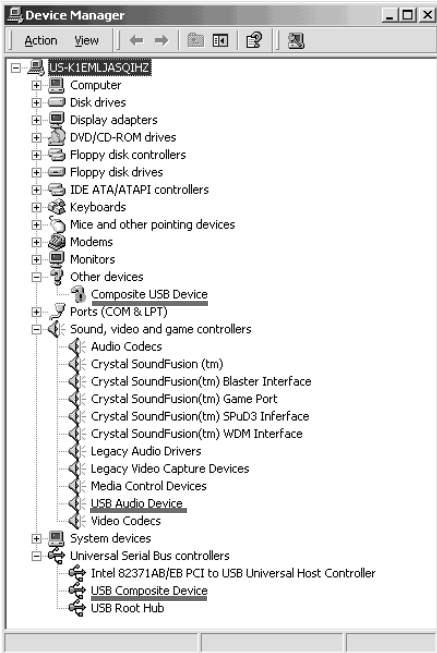

Windows 2000

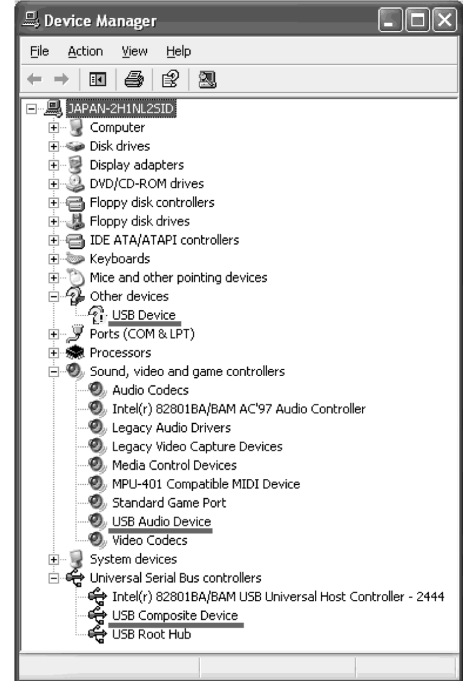

Windows XP

Connecting your camcorder to a computer using the USB cable (For Windows users)

- ⑥ Set the POWER switch to OFF (CHG) on your camcorder, then disconnect the USB cable.
- ⑦ Restart the computer.

Step 2: Install the USB driver on the supplied CD-ROM

Follow the entire procedure in "Installing the USB driver" on page 182.

Viewing images recorded on the "Memory Stick"

Step1: Uninstall the incorrect USB driver

- ① Turn on the computer and allow Windows to load.
- ② Insert the "Memory Stick" into your camcorder.
- ③ Connect the AC Adaptor, then set the POWER switch to MEMORY.
- ④ Connect the USB port on the computer to the Ψ (USB) jack on your camcorder using the USB cable supplied.
- ⑤ Open the computer's "Device Manager."

Windows XP:

Select "Start" → "Control Panel" → "System" → "Hardware" tab and click the "Device Manager" button.

If there is no "System" inside "Pick a category" after clicking "Control Panel," click "Switch to classic view" instead.

Windows 2000:

Select "My Computer" → "Control Panel" → "System" → "Hardware," and click the "Device Manager" button.

Other OS:

Select "My Computer" → "Control Panel" → "System," and click "Device Manager."

- ⑥ Select "Other devices."
Select the device prefixed with the "?" mark and delete.
Ex: (?)Sony Handycam
- ⑦ Set the POWER switch to OFF (CHG) on your camcorder, then disconnect the USB cable.
- ⑧ Restart the computer.

Step2: Install the USB driver on the supplied CD-ROM

Follow the entire procedure in "Installing the USB driver" on page 182.

Raccordement du caméscope à un ordinateur par le câble USB (Utilisateurs de Windows)

- ⑥ Réglez le commutateur POWER du caméscope sur OFF (CHG) et débranchez le câble USB.
- ⑦ Redémarrez l'ordinateur.

2^e étape : Installez le pilote USB depuis le CD-ROM fourni

Procédez comme indiqué dans « Installation du pilote USB » à la page 182.

Visionnage d'images enregistrées sur le « Memory Stick »

1^e étape : Désinstallez le pilote USB mal installé

- ① Allumez votre ordinateur et attendez que Windows soit chargé.
- ② Insérez le « Memory Stick » dans le caméscope.
- ③ Raccordez l'adaptateur secteur, puis réglez le commutateur POWER sur MEMORY.
- ④ Raccordez la prise Ψ (USB) du caméscope au port USB de l'ordinateur avec le câble USB fourni.
- ⑤ Ouvrez « Device Manager » (Gestionnaire de périphériques) sur l'ordinateur.

Windows XP :

Sélectionnez « Start » (Démarrer) → « Control Panel » (Panneau de configuration) → « System » (Système) → « Hardware » (Matériel), puis cliquez sur le bouton « Device Manager » (Gestionnaire de périphériques). S'il n'y a pas « System » (Système) dans « Pick a category » (Choisir une catégorie), après un clic de « Control Panel » (Gestionnaire de périphériques), cliquez sur « Switch to classic view » (Basculer vers l'affichage classique).

Windows 2000 :

Sélectionnez « My Computer » (Poste de travail) → « Control Panel » (Panneau de configuration) → « System » (Système) → « Hardware » (Matériel), puis cliquez sur le bouton « Device Manager » (Gestionnaire de périphériques).

Autre système d'exploitation :

Sélectionnez « My Computer » (Poste de travail) → « Control Panel » (Panneau de configuration) → « System » (Système) et cliquez sur le bouton « Device Manager » (Gestionnaire de périphériques).

- ⑥ Sélectionnez « Other devices » (Autres périphériques).
Sélectionnez le périphérique précédé du signe « ? » et supprimez-le.
Exemple : (?)Sony Handycam
- ⑦ Réglez le commutateur POWER du caméscope sur OFF (CHG) et débranchez le câble USB.
- ⑧ Redémarrez l'ordinateur.

2^e étape : Installez le pilote USB depuis le CD-ROM fourni



Procédez comme indiqué dans « Installation du pilote USB » à la page 182.

Viewing pictures recorded on tape on a computer - USB Streaming (For Windows users)

Capturing images with "ImageMixer Ver.1.5 for Sony"

You need to install the USB driver and ImageMixer to view pictures recorded on the tape on a computer (p. 182, 185).

Viewing pictures recorded on the tape



- (1) Turn on the computer and allow Windows to load.
- (2) Connect the AC Adaptor, then insert the cassette into your camcorder.
- (3) Set the POWER switch to VCR.
- (4) Press FN to display PAGE1.
- (5) Press MENU to display the menu.
- (6) Select USB STREAM in , then press EXEC (p. 222).
- (7) Select ON, then press EXEC.
- (8) Select "Start" → "Programs" → "PIXELA" → "ImageMixer" → "ImageMixer Ver.1.5 for Sony."
The "ImageMixer Ver.1.5 for Sony" startup screen appears on the computer.
The title screen appears.
- (9) Click  on the screen.

Visionnage sur un ordinateur d'images enregistrées sur une cassette - USB Streaming (Utilisateurs de Windows)

Saisie d'images avec « ImageMixer Ver.1.5 for Sony »

Vous devez installer le pilote USB et ImageMixer sur l'ordinateur pour voir les images d'une cassette (p. 182, 185).

Visionnage d'images enregistrées sur la cassette

- (1) Allumez votre ordinateur et attendez que Windows soit chargé.
- (2) Raccordez l'adaptateur secteur et insérez la cassette dans le caméscope.
- (3) Réglez le commutateur POWER sur VCR.
- (4) Appuyez sur FN pour afficher la PAGE1.
- (5) Appuyez sur MENU pour afficher le menu.
- (6) Sélectionnez USB STREAM dans , puis appuyez sur EXEC (p. 232).
- (7) Sélectionnez ON, puis appuyez sur EXEC.
- (8) Sélectionnez « Start » (Démarrer) → « Programs » (Programmes) → « PIXELA » → « ImageMixer » → « ImageMixer Ver.1.5 for Sony. »
L'écran de démarrage de « ImageMixer Ver.1.5 for Sony » apparaît sur l'ordinateur.
L'écran-titre apparaît.
- (9) Cliquez sur  sur l'écran.



Viewing pictures recorded on tape on a computer – USB Streaming (For Windows users)

Visionnage sur un ordinateur d'images enregistrées sur une cassette – USB Streaming (Utilisateurs de Windows)

(10) Click .

(10) Cliquez sur .

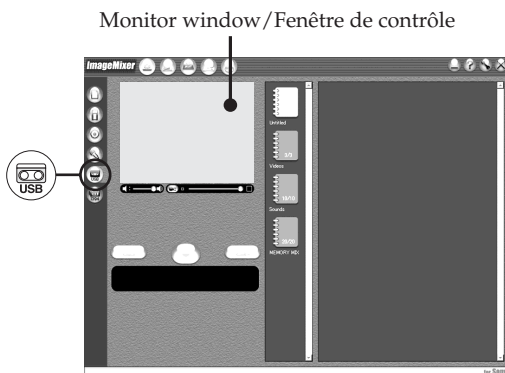

(11) Connect the Ψ (USB) jack on your camcorder to the USB port on the computer using the supplied USB cable.

(11) Raccordez la prise Ψ (USB) du caméscope au port USB de l'ordinateur avec le câble USB fourni.

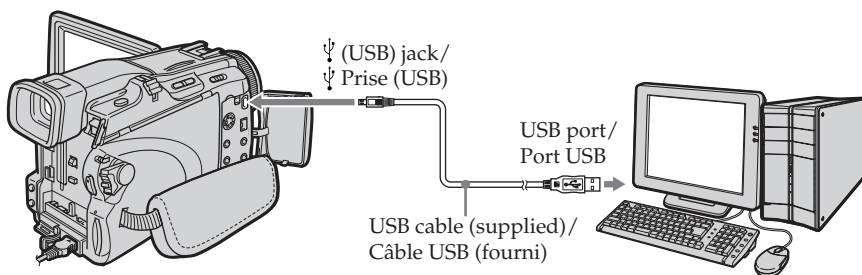

Viewing pictures recorded on tape on a computer – USB Streaming (For Windows users)

- (12) Click  to start playback.
You can control video operations with the buttons on the screen.
The picture from the tape appears on the monitor window on the computer.

Visionnage sur un ordinateur d'images enregistrées sur une cassette – USB Streaming (Utilisateurs de Windows)

- (12) Cliquez sur  pour commencer la lecture.
Vous pouvez ensuite utiliser les touches de commande vidéo qui apparaissent sur l'écran.
L'image de la cassette apparaît sur la fenêtre de contrôle de l'ordinateur.

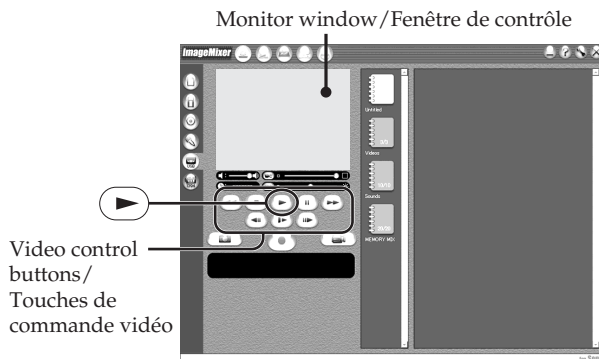

Viewing pictures live from your camcorder

- (1) Follow the step 1 and 2 on page 192.
(2) Set the POWER switch to CAMERA.
(3) Follow the step 4 to 11 on pages 192, 193.
The picture from your camcorder appears on the monitor window on the computer.

Visionnage en temps réel des images prises par le caméscope



- (1) Effectuez les étapes 1 et 2 de la page 192.
(2) Réglez le commutateur POWER sur CAMERA.
(3) Effectuez les étapes 4 à 11 des pages 192, 193.
L'image prise par le caméscope apparaît sur la fenêtre de contrôle de l'ordinateur.

Capturing still images

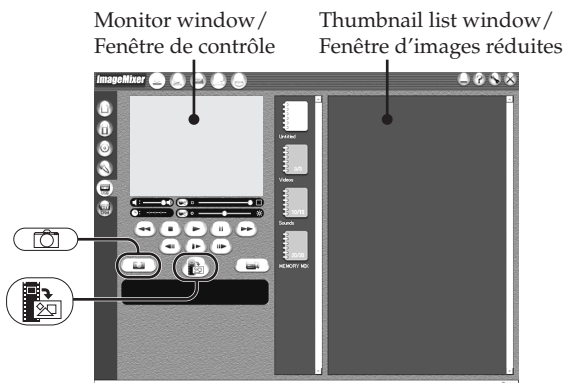
Saisie d'images fixes







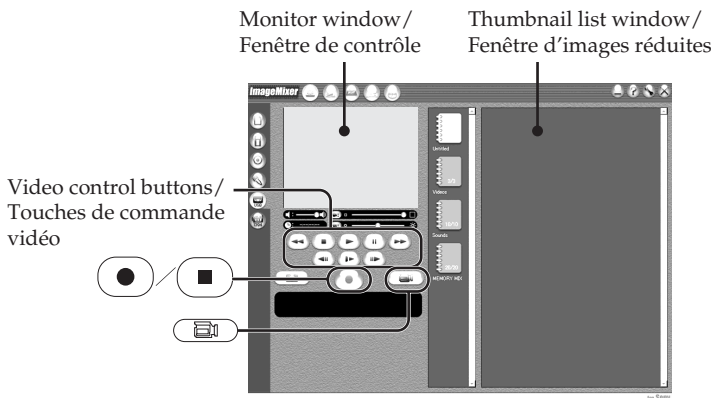

Viewing pictures recorded on tape on a computer – USB Streaming (For Windows users)

- (1) Cliquez sur .
- (2) Looking at the monitor window, move the cursor to  and click it at the point you want to capture.
The still image on the screen is captured.
Captured images appear in the thumbnail list window.

Capturing moving pictures





- (1) Cliquez sur .
- (2) Cliquez sur  pour commencer la lecture.
- (3) Looking at the monitor window, click  at the first scene of the movie you want to capture.  changes to .
- (4) Looking at the monitor window, click  at the last scene you want to capture.
The moving picture is captured. The captured images appear in the thumbnail list window.







To close "ImageMixer"

Cliquez sur  in the upper right corner of the screen.

Visionnage sur un ordinateur d'images enregistrées sur une cassette – USB Streaming (Utilisateurs de Windows)

- (1) Cliquez sur .
- (2) Tout en regardant dans la fenêtre de contrôle, posez le curseur sur  et cliquez au moment où vous voulez saisir l'image.
L'image affichée est saisie.
Les images saisies apparaissent dans la fenêtre d'images réduites.

Saisie d'images animées

- (1) Cliquez sur .
- (2) Cliquez sur  pour activer la lecture.
- (3) Tout en regardant dans la fenêtre de contrôle, cliquez sur  au début de la séquence que vous voulez saisir.  est remplacé par .
- (4) Tout en regardant dans la fenêtre de contrôle, cliquez sur  à la fin de la séquence que vous voulez saisir.
L'image animée est saisie. Les images saisies apparaissent dans la fenêtre d'images réduites.

Pour fermer « ImageMixer »

Cliquez sur  dans le coin supérieur droit de l'écran.

Viewing pictures recorded on tape on a computer – USB Streaming (For Windows users)

Notes

- When you view images on a computer with the USB connection, the following may occur. This is not a malfunction.
 - The image shakes up and down.
 - Some images are not displayed correctly due to noise, etc.
 - Some images are displayed with the cracking noise.
 - Images of different colour systems to that of your camcorder are not displayed correctly.
- When your camcorder is during standby with a cassette inserted, it turns off automatically after five minutes.
- We recommend setting DEMO MODE to OFF in the menu settings when your camcorder is during standby, and no cassette is inserted.
- Indicators on the screen of your camcorder do not appear on images that are captured into the computer.
- If you capture a fast moving picture, the monitor window may not move smoothly. You can make the picture move more smoothly by shifting the upper right slider on the bottom of the monitor window to the left, although this reduces the picture quality.
- You cannot carry out any “Memory Stick” operations during the USB Streaming function.

If image data cannot be transferred by the USB connection

The USB driver has been registered incorrectly as the computer was connected to your camcorder before installation of the USB driver was complete. Reinstall the USB driver following the procedure on page 189.

If any trouble occurs

Close all running applications, then restart the computer.

Carry out the following operations after quitting the application:

- Disconnect the USB cable.
- Turn the POWER switch to the other position on your camcorder.

Visionnage sur un ordinateur d’images enregistrées sur une cassette – USB Streaming (Utilisateurs de Windows)

Remarques

- Les phénomènes suivants peuvent se présenter lorsque vous regardez les images sur l’ordinateur par une connexion USB. C’est normal.
 - L’image vacille perpendiculairement.
 - Certaines images sont parasitées, etc.
 - Un craquement est audible pendant l’affichage de certaines images.
 - Les images enregistrées dans un autre système couleur que celui du caméscope ne sont pas affichées correctement.
- Si le caméscope est en mode de pause et qu’une cassette est insérée, il s’éteint automatiquement au bout de cinq minutes.
- Il est conseillé de régler DEMO MODE sur OFF dans les paramètres du menu lorsque le caméscope est en mode de pause et qu’aucune cassette n’est insérée.
- Les indicateurs affichés à l’écran du caméscope n’apparaissent pas sur les images saisies par l’ordinateur.
- Si vous saisissez une image animée très rapide, l’image dans la fenêtre de contrôle risque d’être saccadée. L’image sera moins saccadée si vous poussez le curseur supérieur droit au bas de la fenêtre de contrôle vers la gauche, mais elle sera de moins bonne qualité.
- Vous ne pouvez pas effectuer d’opérations avec le « Memory Stick » pendant l’emploi de la fonction USB Streaming.

Si les images ne peuvent pas être transférées par la connexion USB

Le pilote USB a mal été enregistré car le caméscope a été raccordé à l’ordinateur avant l’installation complète du pilote USB. Réinstallez le pilote USB en procédant comme indiqué à la page 189.

En cas de problème

Fermez toutes les applications, puis redémarrez l’ordinateur.

Effectuez les opérations suivantes après avoir fermé l’application :



- Débranchez le câble USB.
- Changez la position du commutateur POWER sur le caméscope.

Viewing pictures recorded on tape on a computer – USB Streaming (For Windows users)

Making Video CDs – Easy Video CD

This function makes it simple to create a video CD by capturing images recorded on a tape or images live from your camcorder.

Capturing images recorded on a tape onto a CD-R

- (1) Follow the step 1 to 8 on page 192.
- (2) Press  after choosing the point on the tape from which you want to capture images onto the CD-R.
- (3) Click .

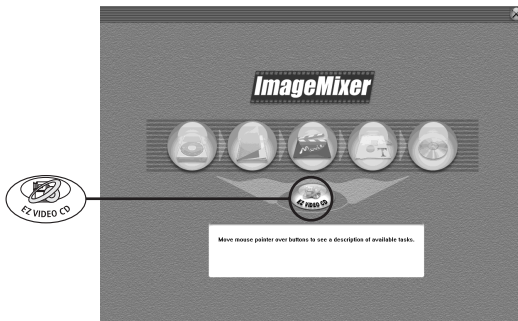

- (4) Connect the Ψ (USB) jack on your camcorder to the USB port on the computer using the supplied USB cable.
- (5) Insert a new CD-R in the CD-R drive of the computer.
- (6) Click "Start."





The tape is automatically played back. Easy Video CD automatically begins to capture images onto the CD-R to create a Video CD.

Visionnage sur un ordinateur d'images enregistrées sur une cassette – USB Streaming (Utilisateurs de Windows)

Création de CD Vidéo – Easy Video CD

Cette fonction permet de créer des CD vidéo en saisissant des images enregistrées sur une cassette ou des images prises en direct par le caméscope.

Saisie sur un CD-R d'images enregistrées sur une cassette

- (1) Effectuez les étapes 1 à 8 de la page 192.
- (2) Appuyez sur  après avoir choisi le point à partir duquel vous voulez saisir les images sur le CD-R.
- (3) Cliquez sur .

- (4) Raccordez la prise Ψ (USB) du caméscope au port USB de l'ordinateur avec le câble USB fourni.
- (5) Insérez un nouveau CD-R dans le lecteur de CD-R de votre ordinateur.
- (6) Cliquez sur « Start ».

La cassette est reproduite. Les images sont automatiquement saisies par Easy Video CD sur le CD-R et le CD vidéo créé.

Viewing pictures recorded on tape on a computer – USB Streaming (For Windows users)

(7) After the “Video CD successfully created.” message appears, click “Quit.”

Capturing images live from your camcorder onto a CD-R

Eject the cassette before operation. Your camcorder automatically turns off after about five minutes if the cassette is inserted.

- (1) Follow the step 1 and 2 on page 192.
- (2) Set the POWER switch to CAMERA on your camcorder.
- (3) Follow the step 4 to 8 on page 192.
- (4) Follow the step 3 to 7 in “Capturing images recorded on a tape onto a CD-R.”

Notes

- A computer equipped with a CD-R drive is required.
- Do not press the buttons on your camcorder while creating a Video CD. If you press , only images up to that point are captured onto the Video CD and Easy Video CD is closed.
- Once a disc has been created you cannot add images to it.
- Select a hard disc with sufficient memory (at least 6GB) from the “Option” screen as a location for the “Location of work folder.”

Visionnage sur un ordinateur d’images enregistrées sur une cassette – USB Streaming (Utilisateurs de Windows)

(7) Lorsque le message « Video CD successfully created. » apparaît, cliquez sur « Quit ».

Saisie d’images en direct du caméscope sur un CD-R

Ejectez la cassette avant de commencer. Le caméscope s’éteint automatiquement dans les cinq minutes qui suivent si la cassette est insérée.

- (1) Effectuez les étapes 1 et 2 de la page 192.
- (2) Réglez le commutateur POWER sur CAMERA sur le caméscope.
- (3) Effectuez les étapes 4 à 8 de la page 192.
- (4) Suivez les étapes 3 à 7 de « Saisie sur un CD-R d’images enregistrées sur une cassette ».

Remarques

- L’ordinateur doit être équipé d’un lecteur de CD-R.
- N’appuyez pas sur les touches du caméscope pendant la gravure du CD vidéo. Si vous appuyez sur , seules les images lues jusqu’à ce point sont saisies sur le CD vidéo et Easy Video CD se ferme.
- Lorsque le disque a été gravé, il n’est pas possible d’y ajouter d’images.
- Sélectionnez un disque dur d’une assez grande capacité (au moins 6 Go) depuis l’écran « Option » comme emplacement pour « Location of work folder » (Emplacement du dossier de travail).

Viewing pictures recorded on tape on a computer – USB Streaming (For Windows users)

Playing back Video CDs

You can use a DVD player or a computer with a DVD drive to play back the Video CDs you create.

To play back Video CDs on a computer, you need to have Video CD software installed.

You can play back Video CDs with Windows Media Player. However you cannot use menu functions such as capturing function. You also may not be able to play back Video CDs in certain computer environment such as OS or hardware.

(1) Start up Windows Media Player.

Windows XP:

Select "Start" → "All Programs" → "Accessory" → "Entertainment," and click "Windows Media Player."

Other OS:

Select "Start" → "Programs" → "Accessory" → "Entertainment," and click "Windows Media Player."

(2) Select "My Computer" → "CD-R," and click "MPEGAV" folder, then drag and drop the "□□□*.DAT" moving picture file onto the Media Player screen.

The moving picture will be played back.

* The file name is displayed in the □□□.

Created Video CDs

The maximum recording time is about one hour. Capturing is divided into segments of about 10 minutes (approximately 4GB) due to the specifications of the AVI capturing format. As a result, recording includes segment links about every 10 minutes, at which point images are skipped for several seconds.

Visionnage sur un ordinateur d'images enregistrées sur une cassette – USB Streaming (Utilisateurs de Windows)

Lecture de CD Vidéo

Vous pouvez utiliser un lecteur DVD ou un ordinateur avec lecteur DVD pour voir les CD Vidéo que vous avez gravés.

Pour lire les CD Vidéo sur un ordinateur, il faut installer le logiciel approprié.

Vous pouvez par exemple lire les CD Vidéo avec Windows Media Player. Toutefois vous ne pourrez pas utiliser les fonctions du menu, en particulier la saisie d'images. Vous ne pourrez pas non plus lire les CD Vidéo gravés dans certains environnements selon le système d'exploitation ou le matériel utilisés.

(1) Lancez Windows Media Player.

Windows XP :

Sélectionnez « Start » (Démarrer) → « All Programs » (Tous les programmes) → « Accessory » (Accessoire) → « Entertainment » (Divertissement) et cliquez sur « Windows Media Player ».

Autre système d'exploitation :

Sélectionnez « Start » (Démarrer) → « Programs » (Programmes) → « Accessory » (Accessoire) → « Entertainment » (Divertissement) et cliquez sur « Windows Media Player ».

(2) Sélectionnez « My Computer » (Poste de travail) → « CD-R » et cliquez sur le dossier « MPEGAV », puis tirez et déposez le fichier d'image animée « □□□*.DAT » sur l'écran de Media Player.
L'image animée est lue.

* Le nom du fichier est indiqué dans □□□.

CD Vidéo gravés

La durée maximale d'enregistrement est d'une heure.

La saisie d'images se divise en segments de 10 minutes environ (environ 4 Go) conformément au format de saisie AVI. Pendant l'enregistrement des liens sont insérés toutes les 10 minutes entre les segments et à ces endroits des images manquent.

Viewing pictures recorded on tape on a computer – USB Streaming (For Windows users)

Seeing the on-line help (operating instructions) of ImageMixer

A “ImageMixer Ver.1.5 for Sony” on-line help site is available where you can find the detailed operating method of “ImageMixer Ver.1.5 for Sony.”

- (1) Click  located in the upper-right corner of the screen.
The ImageMixer’s Manual screen appears.
- (2) You can find the information you need from the list of contents.

To close on-line help

Click  at the top right of the screen.

If you have any questions about ImageMixer

“ImageMixer Ver.1.5 for Sony” is the product of PIXELA corporation. For details, refer to the operating instructions of the CD-ROM supplied with your camcorder.

Visionnage sur un ordinateur d’images enregistrées sur une cassette – USB Streaming (Utilisateurs de Windows)

Consultation de l’aide en ligne (mode d’emploi) de ImageMixer

« ImageMixer Ver.1.5 for Sony » contient une aide en ligne. Celle-ci vous offre tous les détails sur les fonctions de ce logiciel.

- (1) Cliquez sur  dans le coin supérieur droit de l’écran.
L’écran ImageMixer’s Manual apparaît.
- (2) Vous pouvez accéder aux rubriques souhaitées directement à partir de la liste.

Pour fermer l’aide en ligne

Cliquez sur  dans le coin supérieur droit de l’écran.

Pour toute information au sujet de ImageMixer

« ImageMixer Ver.1.5 for Sony » est une marque de fabrique de la société PIXELA. Pour toute information, consultez le mode d’emploi sur le CD-ROM fourni avec le caméscope.

Viewing images recorded on "Memory Stick" on a computer (For Windows users)

The image data recorded on the "Memory Stick" is automatically transferred (copied) to a computer with Image Transfer. You can view images with ImageMixer. You need to install the USB driver, Image Transfer and ImageMixer to view the "Memory Stick" images on a computer (p. 182 to 185).

- (1) Turn on your computer and allow Windows to load.
- (2) Insert the "Memory Stick" into your camcorder, then connect the AC Adaptor to your camcorder.
- (3) Set the POWER switch to MEMORY.
- (4) Connect the Ψ (USB) jack on your camcorder to the USB port on the computer using the supplied USB cable.
- (5) Image Transfer automatically starts up and the transfer of image data begins.

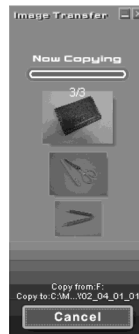

- (6) ImageMixer automatically starts up, enabling you to view the copied image.

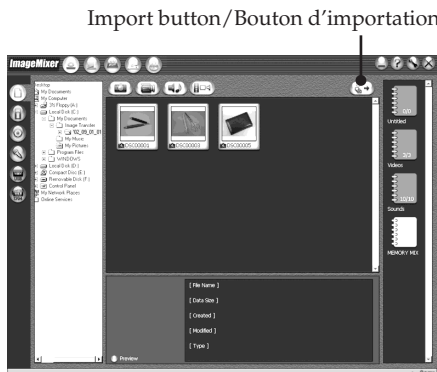

Visionnage sur un ordinateur d'images enregistrées sur un « Memory Stick » (Utilisateurs de Windows)

Les images enregistrées sur le « Memory Stick » sont automatiquement transférées (copiées) sur l'ordinateur avec Image Transfer. Vous pouvez voir les images avec ImageMixer. Vous devez installer le pilote USB, Image Transfer et ImageMixer pour voir sur l'ordinateur les images d'un « Memory Stick » (p. 182 à 185).

- (1) Allumez votre ordinateur et attendez que Windows soit chargé.
- (2) Insérez le « Memory Stick » dans le caméscope et raccordez l'adaptateur secteur au caméscope.
- (3) Réglez le commutateur POWER sur MEMORY.
- (4) Raccordez la prise Ψ (USB) du caméscope au port USB de l'ordinateur avec le câble USB fourni.
- (5) Image Transfer démarre automatiquement et le transfert d'images commence.

- (6) ImageMixer démarre automatiquement, et vous pouvez voir immédiatement les images copiées.

Viewing images recorded on "Memory Stick" on a computer (For Windows users)

- (7) Select an album and the image, then press the import button. The image is added in your album, and you can edit the image.

Viewing images without Image Transfer

Before operation

- You need to install the USB driver to view the "Memory Stick" images on a computer (p. 182).
- An application such as Windows Media Player must be installed to play back moving pictures in Windows environment.

- (1) Turn on the computer and allow Windows to load.
- (2) Insert the "Memory Stick" into your camcorder, then connect the AC Adaptor to your camcorder.
- (3) Set the POWER switch to MEMORY.
- (4) Connect the Ψ (USB) jack on your camcorder to the USB port on the computer using the supplied USB cable.
The USB MODE indicator appears on the screen of your camcorder.

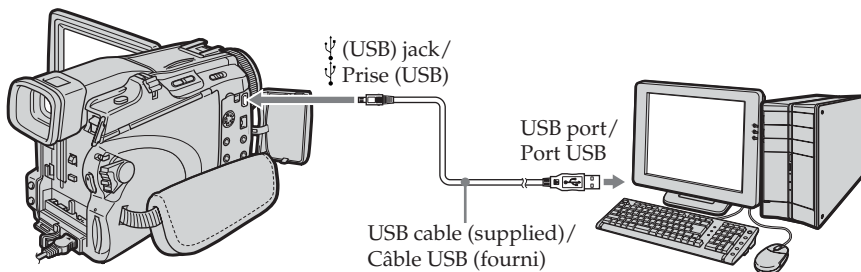

- (5) Open "My Computer" on Windows and double-click the newly recognised drive (Example: "Removable Disk (F:)"). The folders inside the "Memory Stick" appear.

Visionnage sur un ordinateur d'images enregistrées sur un « Memory Stick » (Utilisateurs de Windows)

- (7) Sélectionnez un album et une image, puis appuyez sur le bouton d'importation. L'image est ajoutée à votre album et peut dès lors être éditée.

Visionnage d'images sans Image Transfer

Avant de commencer

- Vous devez installer le pilote USB pour voir les images du « Memory Stick » sur un ordinateur (p. 182).
- Une application, telle que Windows Media Player doit être installée pour le visionnage d'images animées dans un environnement Windows.

- (1) Allumez votre ordinateur et attendez que Windows soit chargé.
- (2) Insérez un « Memory Stick » dans le caméscope et raccordez l'adaptateur secteur au caméscope.
- (3) Réglez le commutateur POWER sur MEMORY.
- (4) Raccordez la prise Ψ (USB) du caméscope au port USB de l'ordinateur avec le câble USB fourni.
L'indicateur USB MODE apparaît sur l'écran du caméscope.

- (5) Ouvrez « My Computer » (Poste de travail) dans Windows et double-cliquez sur le lecteur qui vient d'être reconnu (Exemple : « Disque amovible (F:) »). Les dossiers à l'intérieur du « Memory Stick » apparaissent.

Viewing images recorded on “Memory Stick” on a computer (For Windows users)

- (6) Double-click a desired image file from the folder in this order.
“DCIM” folder → “□□□MSDCF” folder¹⁾ → Image file²⁾
See “Image file storage destinations and image files” (p. 204), for the detailed folder and file name.

- ¹⁾ □□□ stands for any number (within the range) from 101 to 999.
²⁾ Copying a file to the hard disk of the computer before viewing it is recommended. If you play back the file directly from the “Memory Stick,” the image and sound may break off.

Visionnage sur un ordinateur d’images enregistrées sur un « Memory Stick » (Utilisateurs de Windows)

- (6) Double-cliquez sur le fichier d’image souhaité dans le dossier dans l’ordre suivant.
Dossier « DCIM » → Dossier « □□□MSDCF »¹⁾ → Fichier d’image²⁾
Pour le détail sur les noms de dossiers et de fichiers, voir « Noms des dossiers et des fichiers d’images » (p. 204).

- ¹⁾ □□□ représente un nombre de 101 à 999.
²⁾ Il est conseillé de copier le fichier sur le disque dur de l’ordinateur avant de l’ouvrir. Si vous l’ouvrez directement depuis le « Memory Stick », l’image et le son risquent d’être coupés.

Viewing images recorded on "Memory Stick" on a computer (For Windows users)

Image file storage destinations and image files

Image data recorded with your camcorder is stored in a folder in the "Memory Stick."
The meanings of the file names are as follows.
□□□□ stands for any number within the range from 0001 to 9999.

Example: For Windows Me users (The drive recognising your camcorder is [F:].)

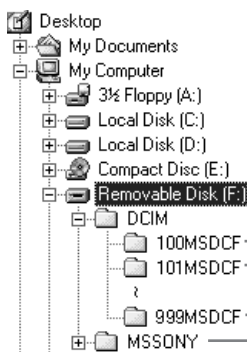

Folder containing image files recorded using other camcorders without the folder creation function (for playback only)/

Dossier contenant les fichiers d'images enregistrées avec un caméscope sans fonction de création de dossiers (pour la lecture seulement)

Folder containing image files recorded with your camcorder
When no new folders have been created, this is only "101MSDCF"/

Dossier contenant des fichiers d'images enregistrées avec ce caméscope

Si aucun nouveau dossier n'a été créé, « 101MSDCF » seulement est affiché

Folder containing moving picture data recorded using other camcorders without the folder creation function (for playback only)/

Dossier contenant les fichiers d'images animées enregistrées avec un caméscope sans fonction de création de dossiers (pour la lecture seulement)

Visionnage sur un ordinateur d'images enregistrées sur un « Memory Stick » (Utilisateurs de Windows)

Noms des dossiers et des fichiers d'images

Les données d'images enregistrées avec ce caméscope sont enregistrées dans un dossier du « Memory Stick ».
Les noms de fichiers ont la signification suivante.
□□□□ représente un nombre de 0001 à 9999.

Exemple : Pour les utilisateurs de Windows Me (Le lecteur reconnaissant le caméscope est [F:].)

Folder/Dossier	File/Fichier	Meaning/Signification
101MSDCF (up to 999MSDCF)/ (jusqu'à 999MSDCF)	DSC0□□□□.JPG	Still image file/Fichier d'image fixe
	MOV0□□□□.MPG	Moving picture file/Fichier d'image animée

Viewing images recorded on “Memory Stick” on a computer (For Windows users)

Disconnect the USB cable and eject the “Memory Stick” or set the POWER switch to OFF (CHG)

For Windows 2000, Windows Me, Windows XP users

- (1) Move the cursor to the  “Unplug or Eject Hardware” on the Task Tray and click to cancel the applicable drive.
- (2) After the “Safe to remove” message appears, disconnect the USB cable and eject the “Memory Stick” or set the POWER switch to OFF (CHG).

Visionnage sur un ordinateur d’images enregistrées sur un « Memory Stick » (Utilisateurs de Windows)

Débranchez le câble USB et éjectez le « Memory Stick » ou réglez le commutateur POWER sur OFF (CHG)

Pour les utilisateurs de Windows 2000, Windows Me, Windows XP

- (1) Placez le curseur sur  « Unplug or Eject Hardware » (Débrancher ou Ejecter le matériel) dans la barre de tâches et cliquez dessus pour désactiver le lecteur.
- (2) Après l’apparition du message « Safe to remove » (Retirer maintenant), débranchez le câble USB et éjectez le « Memory Stick », ou réglez le commutateur POWER sur OFF (CHG).

Connecting your camcorder to a computer using the USB cable (For Macintosh users)

When connecting to a computer with the USB cable

You must **install a USB driver** onto a computer in order to connect your camcorder to the computer's USB port. The USB driver can be found on the CD-ROM supplied, along with the application software required for viewing images.

Recommended Macintosh environment

Mac OS 8.5.1/8.6/9.0/9.1/9.2 or Mac OS X (v10.0/v10.1/v10.2) standard installation is required.

However, note that the update to Mac OS 9.0/9.1 should be used for the following models.

- iMac with the Mac OS 8.6 standard installation and a slot loading type CD-ROM drive
- iBook or Power Mac G4 with the Mac OS 8.6 standard installation

The USB port must be provided as standard.

QuickTime 3.0 or later must be installed to play back moving pictures.

Notes

- Operations are not guaranteed for the Macintosh environment if you connect two or more USB equipment to a single computer at the same time, or when using a hub.
- Some equipment may not operate depending on the type of USB equipment that is used simultaneously.
- Operations are not guaranteed for all the recommended computer environments mentioned above.
- Macintosh, Mac OS, iBook, Power Mac and QuickTime are trademarks of Apple Computer Inc.
- All other product names mentioned herein may be the trademarks or registered trademarks of their respective companies. Furthermore, "TM" and "®" are not mentioned in each case in this manual.

Raccordement du caméscope à un ordinateur par le câble USB (Utilisateurs de Macintosh)

Raccordement à un ordinateur par le câble USB

Vous devez **installer le pilote USB** sur l'ordinateur avant de pouvoir raccorder le caméscope à la prise USB de l'ordinateur. Le pilote USB se trouve sur le CD-ROM fourni avec le logiciel de visualisation.

Configuration Macintosh requise

Mac OS 8.5.1/8.6/9.0/9.1/9.2 ou Mac OS X (v10.0/v10.1/v10.2), installation standard requise.

Notez, toutefois, que les modèles suivants doivent être optimisés à Mac OS 9.0/9.1.

- iMac avec Mac OS 8.6 installé en standard et un lecteur de CD-ROM intégré.
- iBook ou Power Mac G4 avec Mac OS 8.6 installé en standard

Le port USB doit être pourvu en standard.

QuickTime 3.0 ou une version ultérieure doit être installée pour la lecture de séquences vidéo.

Remarques

- Le fonctionnement n'est pas garanti dans un environnement Macintosh si plusieurs appareils USB sont raccordés à un seul ordinateur, ou si un concentrateur est utilisé.
- Selon le type d'appareils USB raccordés, certains d'entre eux risquent de ne pas fonctionner.
- Le fonctionnement n'est pas garanti dans tous les environnements conseillés ci-dessus.
- Macintosh, Mac OS, iBook, Power Mac et QuickTime sont des marques de fabrique de Apple Computer, Inc.
- Tous les autres noms de produits mentionnés ici peuvent être soit des marques de fabrique soit des marques déposées de leurs sociétés respectives. Par ailleurs, « TM » et « ® » ne sont pas toujours mentionnés dans ce manuel.

Connecting your camcorder to a computer using the USB cable (For Macintosh users)

Installing the USB driver

Do not connect the USB cable to a computer before installation of the USB driver is complete.

For Mac OS 8.5.1/8.6/9.0 users

- (1) Turn on the computer and allow the Mac OS to load.
- (2) Insert the supplied CD-ROM in the CD-ROM drive of the computer.
The application software screen appears.
- (3) Select "Handycam" on the screen.
The title screen appears.
- (4) Click the "USB Driver" to open the folder containing the six files related to "Driver."



Click/
Cliquez ici.

- (5) Select the following two files, and drag and drop them into the System Folder.
 - Sony Camcorder USB Driver
 - Sony Camcorder USB Shim

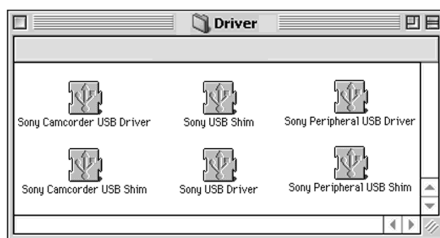

Raccordement du caméscope à un ordinateur par le câble USB (Utilisateurs de Macintosh)

Installation du pilote USB

Ne raccordez pas le câble USB à l'ordinateur avant l'installation complète du pilote USB.

Pour les utilisateurs de Mac OS 8.5.1/8.6/9.0

- (1) Allumez votre ordinateur et attendez que Mac OS soit chargé.
- (2) Insérez le CD-ROM fourni dans le lecteur de CD-ROM de votre ordinateur.
L'écran de l'application apparaît.
- (3) Sélectionnez « Handycam » sur l'écran.
L'écran-titre apparaît.
- (4) Cliquez sur « USB Driver » pour ouvrir le dossier contenant les six fichiers liés à « Driver ».

Connecting your camcorder to a computer using the USB cable (For Macintosh users)

- (6) When the message appears, click “OK.”
The USB driver is installed on the computer.
- (7) Remove the CD-ROM from the computer.
- (8) Restart the computer.

For Mac OS 9.1/9.2/Mac OS X (v10.0/v10.1/v10.2)

The USB driver need not be installed. Your camcorder is automatically recognised as a drive just by connecting your Mac using the USB cable.

Raccordement du caméscope à un ordinateur par le câble USB (Utilisateurs de Macintosh)

- (6) Lorsque le message apparaît, cliquez sur « OK ».
Le pilote USB est installé sur votre ordinateur.
- (7) Retirez le CD-ROM de l'ordinateur.
- (8) Redémarrez l'ordinateur.

Pour Mac OS 9.1/9.2/Mac OS X (v10.0/v10.1/v10.2)

Le pilote USB n'a pas besoin d'être installé. Le Mac reconnaît automatiquement le caméscope lorsque le câble USB est raccordé.

Viewing images recorded on “Memory Stick” on a computer (For Macintosh users)

Viewing images

Before operation

- You need to install the USB driver to view the “Memory Stick” images on a computer (p. 207).
- QuickTime 3.0 or later must be installed to play back moving pictures.

- (1) Turn on the computer and allow Mac OS to load.
- (2) Insert the “Memory Stick” into your camcorder, then connect the AC Adaptor to your camcorder.
- (3) Set the POWER switch to MEMORY.
- (4) Connect the Ψ (USB) jack on your camcorder to the USB port on the computer using the supplied USB cable.
The USB MODE indicator appears on the screen of your camcorder.
- (5) Double-click the “Memory Stick” icon on the desktop.
The folders inside the “Memory Stick” are displayed.
- (6) Double-click a desired image file from the folder in this order.
“DCIM” folder → “□□□MSDCF” folder¹⁾ → Image file²⁾

¹⁾ □□□ stands for any number (within the range) from 101 to 999.

²⁾ Copying a file to the hard disk of a computer before viewing it is recommended. If you play back the file directly from the “Memory Stick,” the image and sound may break off.

Visionnage sur un ordinateur d’images enregistrées sur un « Memory Stick » (Utilisateurs de Macintosh)

Visionnage d’images

Avant de commencer

- Vous devez installer le pilote USB pour voir les images du « Memory Stick » sur un ordinateur (p. 207).
- QuickTime 3.0 ou une version ultérieure doit être installée pour la lecture de séquences vidéo.

- (1) Allumez votre ordinateur et attendez que Mac OS soit chargé.
- (2) Insérez un « Memory Stick » dans le caméscope et raccordez l’adaptateur secteur au caméscope.
- (3) Réglez le commutateur POWER sur MEMORY.
- (4) Raccordez la prise Ψ (USB) du caméscope au port USB de l’ordinateur avec le câble USB fourni.
L’indicateur USB MODE apparaît sur l’écran LCD du caméscope.
- (5) Double-cliquez sur l’icône « Memory Stick » sur le bureau.
Les dossiers à l’intérieur du « Memory Stick » apparaissent.
- (6) Double-cliquez sur le fichier d’image souhaité dans le dossier dans l’ordre suivant.
Dossier « DCIM » → Dossier « □□□MSDCF »¹⁾ → Fichier d’image²⁾

¹⁾ □□□ représente un nombre de 101 à 999.

²⁾ Il est conseillé de copier le fichier sur le disque dur de l’ordinateur avant de l’ouvrir. Si vous l’ouvrez directement depuis le « Memory Stick », l’image et le son risquent d’être coupés.

Viewing images recorded on “Memory Stick” on a computer (For Macintosh users)

Disconnect the USB cable and eject the “Memory Stick” or set the POWER switch to OFF (CHG)

- (1) Close all running applications.
Make sure that the access lamp of your camcorder is not lit.
- (2) Drag the “Memory Stick” icon into the “Trash.” Alternatively, select the “Memory Stick” icon by clicking on it, then select “Eject disk” from the “Special” menu at the top left of the screen.
- (3) Disconnect the USB cable and eject the “Memory Stick” or set the POWER switch to OFF (CHG).

For Mac OS X (v10.0) users

Shut down the computer, then disconnect the USB cable and eject the “Memory Stick” or set the POWER switch to OFF (CHG).

Visionnage sur un ordinateur d’images enregistrées sur un « Memory Stick » (Utilisateurs de Macintosh)

Débranchez le câble USB et éjectez le « Memory Stick » ou réglez le commutateur POWER sur OFF (CHG)

- (1) Fermez toutes les applications ouvertes.
Assurez-vous que le témoin d’accès du caméscope n’est pas allumé.
- (2) Déposer l’icône du « Memory Stick » dans la corbeille. Ou bien, sélectionnez l’icône du « Memory Stick » en cliquant dessus, puis sélectionnez « Eject disk » (Ejecter le disque) dans le menu « Special » (Spécial) dans le coin supérieur gauche de l’écran.
- (3) Débranchez le câble USB et éjectez le « Memory Stick » ou réglez le commutateur POWER sur OFF (CHG).

Pour les utilisateurs de Mac OS X (v10.0)

Arrêtez l’ordinateur, puis débranchez le câble USB et éjectez le « Memory Stick », ou bien réglez le commutateur POWER sur OFF (CHG).

Capturing images from an analog video unit on a computer - Signal convert function

You can capture images and sound from an analog video unit connected to a computer which has the DV port to your camcorder.

Before operation

Set DISPLAY in **ETC** to LCD in the menu settings. (The default setting is LCD.)

The POWER switch should be set to **(VCR)**. Operate by touching the panel.

- (1) Press FN to display PAGE1.
- (2) Press MENU to display the menu.
- (3) Select A/V → DV OUT in **(V)**, then press EXEC (p. 217).
- (4) Select ON, then press EXEC.
- (5) Start playback on the analog video unit.
- (6) Start capturing procedures on the computer.

The operation procedures depend on the computer and the software which you use. For details of how to capture images, refer to the operating instructions of the computer and software.

Saisie d'images d'un appareil vidéo analogique sur un ordinateur - Fonction de conversion du signal

Vous pouvez saisir sur un ordinateur les images et le son d'un appareil vidéo analogique en reliant cet appareil à un ordinateur pourvu d'un port DV par l'intermédiaire du caméscope.

Avant de commencer

Réglez DISPLAY sur LCD dans **ETC** des paramètres du menu. (Le réglage par défaut est LCD.)

Le commutateur POWER doit être en position **(VCR)**. Utilisez les touches de l'écran tactile.

- (1) Appuyez sur FN pour afficher la PAGE1.
- (2) Appuyez sur MENU pour afficher le menu.
- (3) Sélectionnez A/V → DV OUT dans **(V)**, puis appuyez sur EXEC (p. 227).
- (4) Sélectionnez ON, puis appuyez sur EXEC.
- (5) Commencez la lecture sur l'appareil vidéo analogique.
- (6) Saisissez les images sur votre ordinateur. Les opérations à effectuer dépendent de l'ordinateur et du logiciel que vous utilisez. Pour le détail sur la saisie d'images, reportez-vous au mode d'emploi de l'ordinateur et du logiciel.

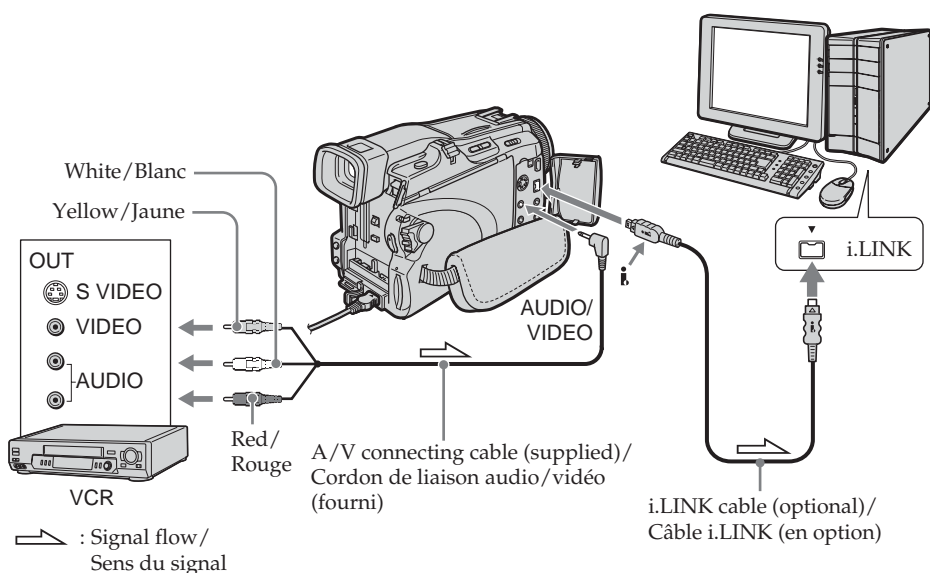

Viewing images with a computer

Visionnage d'images sur un ordinateur

Capturing images from an analog video unit on a computer – Signal convert function

After capturing images and sound

Stop capturing procedures on the computer, and stop playback on the analog video unit.

Notes

- You need the software and computer that support the exchange of digital video signals.
- Depending on the condition of the analog video signals, the computer may not be able to output the images correctly when you convert video signals into digital video signals via your camcorder. Depending on the analog video unit, the image may contain noise or incorrect colours.

If the computer has a USB port

You can connect using a USB cable, but images may not be transferred smoothly.

If your VCR has an S video jack

Pictures can be reproduced more faithfully by using an S video cable (optional).

With this connection, you do not need to connect the yellow (video) plug of the A/V connecting cable.

Connect an S video cable (optional) to the S video jacks of both your camcorder and the VCR.

Saisie d'images d'un appareil vidéo analogique sur un ordinateur – Fonction de conversion du signal

Après la saisie des images et du son

Arrêtez la saisie sur l'ordinateur et la lecture sur l'appareil vidéo analogique.

Remarques

- Pour pouvoir saisir des signaux vidéo analogiques, il faut installer un logiciel capable d'échanger les signaux vidéo.
- Selon l'état des signaux vidéo analogiques, les images affichées sur l'ordinateur après la conversion des signaux vidéo analogiques en signaux vidéo numériques par le caméscope sont plus ou moins bonnes. Selon l'appareil vidéo analogique utilisé, les images peuvent aussi être parasitées et les couleurs anormales.

Si l'ordinateur a un port USB

Vous pouvez utiliser un câble USB, mais le transfert d'images ne sera pas régulier.

Si votre magnétoscope est pourvu d'une prise S-vidéo

Reliez cette prise à celle du caméscope à l'aide d'un câble S-vidéo (en option) pour obtenir des images de plus grande qualité.

Avec cette liaison, vous n'avez pas besoin de brancher la fiche jaune (vidéo) du cordon de liaison audio/vidéo.

Raccordez le câble S-vidéo (en option) aux prises S-vidéo du caméscope et du magnétoscope.

Changing the menu settings

To change the mode settings in the menu settings, select the menu items with ↓/↑. The default settings can be partially changed. First, select the icon, then the menu item and the mode.

The POWER switch should be set to **CAMERA**, **VCR** or **MEMORY**. Operate by touching the panel.

- (1) Press FN to display PAGE1.
- (2) Press MENU to display the menu.
- (3) Press ↓/↑ to select a desired icon, then press EXEC.
- (4) Press ↓/↑ to select a desired item, then press EXEC.
- (5) Press ↓/↑ to select a desired setting, then press EXEC.
- (6) Repeat step 3 to 5 if you want to change other items. Press ↶ RET. to return to step 3.

See “Selecting the mode setting of each item” for details (p. 215).

Changement des réglages des paramètres des menus

Pour changer les réglages des paramètres du menu, sélectionnez les paramètres du menu avec ↓/↑. Les réglages par défaut peuvent être partiellement changés. Sélectionnez d’abord l’icône puis le paramètre et enfin le mode.

Le commutateur POWER doit être en position **CAMERA**, **VCR** ou **MEMORY**. Utilisez les touches de l’écran tactile.

- (1) Appuyez sur FN pour afficher la PAGE1.
- (2) Appuyez sur MENU pour afficher le menu.
- (3) Appuyez sur ↓/↑ pour sélectionner une icône, puis appuyez sur EXEC.
- (4) Appuyez sur ↓/↑ pour sélectionner un paramètre, puis appuyez sur EXEC.
- (5) Appuyez sur ↓/↑ pour sélectionner un réglage, puis appuyez sur EXEC.
- (6) Répétez les opérations 3 à 5 si vous voulez régler d’autres paramètres. Appuyez sur ↶ RET. pour revenir à l’étape 3.

Pour le détail, voir « Sélection du réglage de mode de chaque paramètre » (p. 225).

Changing the menu settings

Changement des réglages des paramètres des menus

2

MENU

CAMERA

MANUAL SET EXIT

PROGRAM AE

P EFFECT

FLASH MODE

FLASH LVL

WHT BAL

AUTO SHTR

ETC

↓ ↑ EXEC ↩RET

VCR

MANUAL SET EXIT

P EFFECT

ETC

↓ ↑ EXEC ↩RET

MEMORY

MANUAL SET EXIT

PROGRAM AE

FLASH MODE

FLASH LVL

WHT BAL

ETC

↓ ↑ EXEC ↩RET

3

OTHERS EXIT

AREA SET

SUMMERTIME

BEEP

COMMANDER

DISPLAY

REC LAMP

ETC

↓ ↑ EXEC ↩RET

→

OTHERS EXIT

AREA SET AREA 2

SUMMERTIME

BEEP Berlin

COMMANDER Paris

DISPLAY GMT +1.0

REC LAMP

4 7 2003

12:24:24

ETC

↓ ↑ EXEC ↩RET

4

OTHERS EXIT

AREA SET

SUMMERTIME

BEEP

COMMANDER ON

DISPLAY

VIDEO EDIT

ETC

↓ ↑ EXEC ↩RET

→

OTHERS EXIT

AREA SET

SUMMERTIME

BEEP

COMMANDER ON

DISPLAY OFF

VIDEO EDIT

ETC

↓ ↑ EXEC ↩RET

5

OTHERS EXIT

AREA SET

SUMMERTIME

BEEP

COMMANDER ON

DISPLAY OFF

REC LAMP

ETC

↓ ↑ EXEC ↩RET

→

OTHERS EXIT

AREA SET

SUMMERTIME

BEEP

COMMANDER OFF

DISPLAY

REC LAMP

ETC

↓ ↑ EXEC ↩RET

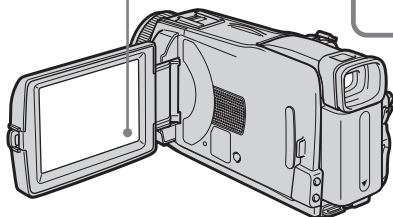

To return to FN











Press EXIT.

Pour revenir à FN

Appuyez sur EXIT.

Changing the menu settings







Menu items are displayed as the following icons:

-  MANUAL SET
-  CAMERA SET
-  VCR SET
-  LCD/VF SET
-  MEM SET 1
-  MEM SET 2
-  CM SET
-  TAPE SET
-  SETUP MENU
-  OTHERS

English















Changement des réglages des paramètres des menus

Les paramètres du menu sont regroupés sous les icônes suivantes :

-  MANUAL SET
-  CAMERA SET
-  VCR SET
-  LCD/VF SET
-  MEM SET 1
-  MEM SET 2
-  CM SET
-  TAPE SET
-  SETUP MENU
-  OTHERS

Selecting the mode setting of each item ● is the default setting.

Menu items differ depending on the position of the POWER switch.
The screen shows only the items you can operate at the moment.

Icon/item	Mode	Meaning	POWER switch
 MANUAL SET			
PROGRAM AE	—	To suit your specific shooting requirement (p. 74)	 
P EFFECT	—	To add special effects like those in movies or on the TV to images (p. 70, 86)	 
FLASH MODE	● ON	To fire the flash (optional) regardless of the brightness of the surroundings	 
	ON 	To fire the flash (optional) before recording to reduce the red-eye phenomenon regardless of the brightness of the surroundings	
	AUTO	To fire the flash (optional) automatically	
	AUTO 	To fire the flash (optional) before recording to reduce the red-eye phenomenon	
FLASH LVL	HIGH	To make the flash (optional) level higher than normal	 
	● NORMAL	To use the normal setting	
	LOW	To make the flash (optional) level lower than normal	
WHT BAL	—	To adjust the white balance (p. 63)	 
AUTO SHTR	● ON	To automatically activate the electronic shutter* when shooting in bright conditions	
	OFF	To not automatically activate the electronic shutter* even when shooting in bright conditions	

* The electronic shutter is the function used to adjust the shutter speed automatically.

Notes on FLASH MODE and FLASH LVL

- You cannot adjust FLASH MODE and FLASH LVL if the external flash (optional) is not compatible.
- The FLASH MODE details differ depending on the flash (optional) you use.

(continued on the following page)

Changing the menu settings

Icon/item	Mode	Meaning	POWER switch
 CAMERA SET			
D ZOOM	● OFF	To deactivate the digital zoom. Up to 10× zoom is carried out.	(CAMERA)
	20×	To activate the digital zoom. More than 10× to 20× zoom is performed digitally (p. 44).	
	120×	To activate the digital zoom. More than 10× to 120× zoom is performed digitally.	
16:9WIDE	● OFF	To not record a 16:9 wide picture	(CAMERA)
	ON	To record a 16:9 wide picture (p. 65)	
STEADYSHOT	● ON	To compensate for camera-shake	(CAMERA)
	OFF	To cancel SteadyShot. Natural pictures are produced when shooting a stationary subject with a tripod.	
N.S. LIGHT	● ON	To use the NightShot Light (p. 47)	(CAMERA)
	OFF	To cancel the NightShot Light	(MEMORY)

Notes on SteadyShot

- SteadyShot will not correct excessive camera-shake.
- Attachment of a conversion lens (optional) may influence SteadyShot.

If you cancel SteadyShot

The  (SteadyShot off) indicator appears. Your camcorder prevents excessive compensation for camera-shake.

Changing the menu settings

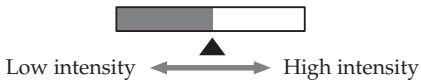
Icon/item	Mode	Meaning	POWER switch
VCR SET			
HiFi SOUND	<input checked="" type="radio"/> STEREO	To play back the stereo tape or dual sound track tape with main and sub sound (p. 257)	(VCR)
	1	To play back the stereo tape with the left sound or the dual sound track tape with main sound	
	2	To play back the stereo tape with the right sound or the dual sound track tape with sub sound	
AUDIO MIX	—	To adjust the balance between stereo 1 and stereo 2 (p. 118)	(VCR)
			
A/V → DV OUT	<input checked="" type="radio"/> OFF	To output digital images and sound in analog format using your camcorder	(VCR)
	ON	To output analog images and sound in digital format using your camcorder (p. 211)	
NTSC PB	<input checked="" type="radio"/> ON PAL TV	To play back a tape recorded in the NTSC colour system on a PAL system TV	(VCR)
	NTSC 4.43	To play back a tape recorded in the NTSC colour system on a TV with the NTSC 4.43 mode	
LCD/VF SET			
LCD B.L.	<input checked="" type="radio"/> BRT NORMAL	To set the brightness on the LCD screen normal	(VCR)
	BRIGHT	To brighten the LCD screen	(CAMERA) (MEMORY)
LCD COLOUR	—	To adjust the colour on the LCD screen with ↓/↑	(VCR) (CAMERA) (MEMORY)
			
VF B.L.	<input checked="" type="radio"/> BRT NORMAL	To set the brightness on the viewfinder screen to normal	(VCR)
	BRIGHT	To brighten the viewfinder screen	(CAMERA) (MEMORY)

Note on NTSC PB

When you play back a tape on a Multi System TV, select the best mode while viewing the picture on the TV.

Notes on LCD B.L. and VF B.L.



- When you select BRIGHT, battery life is reduced by about 10 percent during recording.
- When you use power sources other than the battery pack, BRIGHT is automatically selected.

Even if you adjust LCD B.L., LCD COLOUR and VF B.L.

The recorded picture will not be affected.

(continued on the following page)

Changing the menu settings

Icon/item	Mode	Meaning	POWER switch
 MEM SET 1			
STILL SET			
BURST	● OFF	Not to record continuously	(MEMORY)
	NORMAL	To record from 4 to 13 images continuously (p. 137)	
	EXP BRKTG	To record three images continuously with different exposure	
QUALITY	● FINE	To record still images in the fine image quality mode (p. 131)	(VCR) (MEMORY)
	STANDARD	To record still images in the standard image quality mode	
IMAGESIZE	● 1152 × 864	To record still images in 1152 × 864 size (p. 132)	(MEMORY)
	640 × 480	To record still images in 640 × 480 size	
MOVIE SET			
IMAGESIZE	● 320 × 240	To record moving pictures in 320 × 240 size (p. 133)	(VCR) (MEMORY)
	160 × 112	To record moving pictures in 160 × 112 size	
 REMAIN	● AUTO	To display the remaining capacity of the “Memory Stick” in the following cases: <ul style="list-style-type: none"> • For five seconds after setting the POWER switch to VCR and inserting the “Memory Stick” • When the remaining capacity of the “Memory Stick” is less than two minutes after setting the POWER switch to MEMORY • For five seconds from the start of moving picture recording • For five seconds after completing moving picture recording 	(VCR) (MEMORY)
	ON	To always display the remaining capacity of the “Memory Stick”	
NEW FOLDER	● ADD	To create a new folder (p. 157)	(MEMORY)
	RETURN	To cancel creating a new folder	
REC FOLDER	—	To choose a recording folder (p. 158)	(MEMORY)
FILE NO.	● SERIES	To assign file numbers in sequence even when the “Memory Stick” is changed However, the file numbering is reset if you create a new folder or change the recording folder.	(VCR) (MEMORY)
	RESET	To assign file numbers starting with 0001 to each “Memory Stick”	

When you select image quality

The number of images you can shoot in the currently selected image quality appears on the screen.

Changing the menu settings

Icon/item	Mode	Meaning	POWER switch
 MEM SET 2			
SLIDE SHOW	RETURN	To cancel slide show	(MEMORY)
	● ALL FILES	To play back all the images on the "Memory Stick" executing slide show (p. 168)	
	FOLDER □□□*	To play back all the images in the playback folder you are selecting executing slide show	
INT. R -STL	ON	To activate Interval Photo Recording (p. 146)	(MEMORY)
	● OFF	To deactivate Interval Photo Recording	
	SET	To set INTERVAL for Interval Photo Recording	
DELETE ALL	● RETURN	To cancel deleting all the image	(MEMORY)
	ALL FILES	To delete all the unprotected images (p. 172)	
	FOLDER □□□*	To delete all the images in the playback folder you are selecting	
FORMAT	● RETURN	To cancel formatting	(MEMORY)
	OK	To format the inserted "Memory Stick" Formatting erases all information on the "Memory Stick." Check the contents of the "Memory Stick" before formatting. 1. Select FORMAT, then press EXEC. 2. Select OK, then press EXEC. 3. After the EXECUTE indicator appears, press EXEC. The FORMATTING indicator flashes during formatting. The COMPLETE indicator appears when formatting is complete.	











* The folder name is displayed in the □□□.

Notes on formatting

- Do not do any of the following while the FORMATTING indicator appears:
 - Turn the POWER switch to the other position
 - Operate buttons
 - Eject the "Memory Stick"
- The "Memory Stick" supplied with your camcorder has been formatted at factory. Formatting with your camcorder is not required.
- You cannot format the "Memory Stick" if the write-protect tab on the "Memory Stick" is set to LOCK.
- Format the "Memory Stick" if the "FORMAT ERROR" indicator appears.
- Formatting erases sample images on the "Memory Stick."
- Formatting erases protected image data on the "Memory Stick."
- Formatting erases newly created folders.

(continued on the following page)

Changing the menu settings

Icon/item	Mode	Meaning	POWER switch
 CM SET			
TITLE	—	To superimpose a title or make your own title (p. 119, 122)	 
TITLEERASE	—	To erase the title you have superimposed (p. 121)	 
TITLE DSPL	● ON OFF	To display the title you have superimposed To not display the title	
CM SEARCH	● ON OFF	To search using Cassette Memory (p. 91, 92) To search without using Cassette Memory	
TAPE TITLE	—	To label the cassette (p. 124)	 
ERASE ALL	● RETURN OK	To cancel erasing all To erase all the data in Cassette Memory (p. 125)	 

Changing the menu settings

Icon/item	Mode	Meaning	POWER switch
TAPE SET			
REC MODE	● SP	To record in the SP (Standard Play) mode	(VCR)
	LP	To increase the recording time to 1.5 times the SP mode	(CAMERA)
AUDIO MODE	● 12BIT	To record in the 12-bit mode (two stereo sounds)	(VCR)
	16BIT	To record in the 16-bit mode (the one stereo sound with high quality)	(CAMERA)
REMAIN	● AUTO	To display the remaining tape: <ul style="list-style-type: none"> For about eight seconds after setting the POWER switch to VCR or CAMERA and inserting a cassette, then your camcorder calculates the remaining amount of tape For about eight seconds after setting the POWER switch to VCR and  is pressed 	(VCR) (CAMERA)
	ON	To always display the remaining tape indicator	
FRAME REC	● OFF	To deactivate frame recording	(CAMERA)
	ON	To activate frame recording (p. 83)	
INT. REC	ON	To activate Interval Recording (p. 81)	(CAMERA)
	● OFF	To deactivate Interval Recording	
	SET	To set INTERVAL and REC TIME for Interval Recording	

Notes on the LP mode

- When you record the tape in the LP mode on your camcorder, we recommend playing back the tape on your camcorder. When you play back the tape on other camcorders or VCRs, noise may occur in pictures or sound.
- When you record in the LP mode, we recommend using a Sony Excellence/Master mini DV cassette so that you can get the most out of your camcorder.
- You cannot make audio dubbing on the tape recorded in the LP mode. Use the SP mode for the tape to be audio dubbed.
- When you record in the SP and LP modes on one tape or you record some scenes in the LP mode, the playback picture may be distorted or the time code may not be written properly between scenes.

Notes on AUDIO MODE

- You cannot dub audio sound on the tape recorded in the 16-bit mode.
- When playing back the tape recorded in the 16-bit mode, you cannot adjust the balance in AUDIO MIX.

(continued on the following page)

Changing the menu settings

Icon/item	Mode	Meaning	POWER switch
 SETUP MENU			
CLOCK SET	—	To set the date or time (p. 30)	(CAMERA) (MEMORY)
USB STREAM	● OFF	To deactivate the USB Streaming function	(VCR)
	ON	To activate the USB Streaming function	(CAMERA)
LANGUAGE	● ENGLISH	To display the information indicators in English	(VCR)
	FRANÇAIS* ¹⁾	To display the information indicators in French	(CAMERA)
	ESPAÑOL* ¹⁾	To display the information indicators in Spanish	(MEMORY)
	PORTUGUÊS* ¹⁾	To display the information indicators in Portuguese	
	DEUTSCH* ¹⁾	To display the information indicators in German	
	ITALIANO* ¹⁾	To display the information indicators in Italian	
	Ε//ΗΝΙΚΑ * ¹⁾	To display the information indicators in Greek	
	中文[SIMP]* ²⁾	To display the information indicators in Simplified Chinese	
中文[COMP]* ²⁾	To display the information indicators in Traditional Chinese		
DEMO MODE	● ON	To make the demonstration appear	(CAMERA)
	OFF	To cancel the demonstration mode	

*¹⁾ European models only

*²⁾ Except for European models

Notes on DEMO MODE

- You cannot select DEMO MODE when the cassette or the “Memory Stick” is inserted in your camcorder.
- When NIGHTSHOT is slid to ON, the “NIGHTSHOT” indicator appears on the screen and you cannot select DEMO MODE in the menu settings.
- If you press the touch panel during the demonstration, the demonstration stops for a while, then it starts again after about 10 minutes.
- DEMO MODE is set to STBY (Standby) at the default setting and the demonstration starts about 10 minutes after you have set the POWER switch to CAMERA without the cassette and the “Memory Stick” inserted.

To cancel the demonstration, insert the cassette or “Memory Stick,” set the POWER switch to the position other than CAMERA, or set DEMO MODE to OFF in the menu settings. To set to STBY (Standby) again, leave the DEMO MODE at ON in the menu settings, set the POWER switch OFF (CHG), then back to CAMERA.

Changing the menu settings

Icon/item	Mode	Meaning	POWER switch
ETC OTHERS			
DATA CODE (On the Remote Commander)	● DATE/CAM	To display date, time and various settings during playback when you press DATA CODE on the Remote Commander (p. 52)	(VCR) (MEMORY)
	DATE	To display date and time during playback when you press DATA CODE on the Remote Commander	
AREA SET	—	Temporarily change the area where you are using your camcorder	(CAMERA) (MEMORY)
SUMMERTIME	● OFF	Not during summer time	(CAMERA) (MEMORY)
	ON	During summer time	
BEEP	● MELODY	To output the melody when you start/stop recording or when an unusual condition occurs on your camcorder	(VCR) (CAMERA) (MEMORY)
	NORMAL	To output the beep instead of the melody	
	OFF	To cancel melody, the beep sound and shutter sound	
COMMANDER	● ON	To activate the Remote Commander supplied with your camcorder	(VCR) (CAMERA) (MEMORY)
	OFF	To deactivate the Remote Commander to avoid remote control misoperation caused by other VCR's remote control	
DISPLAY	● LCD	To show the display on the LCD screen and viewfinder	(VCR) (CAMERA) (MEMORY)
	V-OUT/LCD	To show the display on the TV screen, LCD screen and viewfinder	

Note

If you press DISPLAY/BATTERY INFO with DISPLAY set to V-OUT/LCD in the menu settings, the picture from a TV or VCR will not appear on the LCD screen even when your camcorder is connected to the output jacks on the TV or VCR.

(continued on the following page)

Changing the menu settings

Icon/item	Mode	Meaning	POWER switch
ETC OTHERS			
REC LAMP	● ON	To light up the camera recording lamp at the front of your camcorder	(CAMERA) (MEMORY)
	OFF	To turn the camera recording lamp off so that the person is not aware of the recording	
VIDEO EDIT	● RETURN	To cancel Digital program editing	(VCR)
	TAPE	To make programmes and perform Digital program editing on the tape (p. 97)	
	MEMORY	To make programmes and perform Digital program editing on the "Memory Stick" (p. 154)	

When recording a close subject

When REC LAMP is set to ON, the red camera recording lamp on the front of your camcorder may reflect on the subject if it is close. In this case, we recommend you set REC LAMP to OFF.

In more than five minutes after removing the power source

The PROGRAM AE, FLASH LVL, WHT BAL, HiFi SOUND, AUDIO MIX and COMMANDER items are returned to their default settings.

Other menu items are held in memory even when the power source is removed.















Changement des réglages des paramètres des menus

Français

Sélection du réglage de mode de chaque paramètre

● est le réglage par défaut.

Les paramètres du menu varient selon la position du commutateur POWER.
Seuls les paramètres qui peuvent être utilisés à un moment donné apparaissent sur l'écran.

Icône/Paramètre	Mode	Signification	Commutateur POWER
 MANUAL SET			
PROGRAM AE	—	Programmes à exposition automatique adaptés à diverses situations de tournage (p. 74)	 
P EFFECT	—	Addition d'effets spéciaux aux images comme au cinéma ou à la télévision (p. 70, 86)	 
FLASH MODE	● ON	Activation du flash (en option) quelle que soit la luminosité ambiante.	 
	ON 	Activation du flash (en option) avant l'enregistrement, quelle que soit la luminosité ambiante, pour réduire le phénomène des yeux rouges.	
	AUTO	Activation automatique du flash (en option).	
	AUTO 	Activation automatique du flash (en option) avant l'enregistrement pour réduire le phénomène des yeux rouges.	
FLASH LVL	HIGH	Eclair plus lumineux que l'éclair normal (en option)	 
	● NORMAL	Eclair normal	
	LOW	Eclair moins lumineux que l'éclair normal (en option)	
WHT BAL	—	Réglage de la balance des blancs (p. 63)	 
AUTO SHTR	● ON	Activation automatique de l'obturateur électronique* lors de la prise de vue sous un éclairage lumineux	
	OFF	Obturateur électronique* non activé quel que soit l'éclairage	

* L'obturateur électronique est une fonction qui règle automatiquement la vitesse d'obturation.

Remarques sur FLASH MODE et FLASH LVL

- Vous ne pouvez pas régler FLASH MODE et FLASH LVL si le flash externe (en option) n'est pas compatible.
- Les détails de FLASH MODE varient selon le flash (en option) utilisé.

(voir page suivante)

Changement des réglages des paramètres des menus

Icône/Paramètre	Mode	Signification	Commutateur POWER
 CAMERA SET			
D ZOOM	● OFF	Désactivation du zoom numérique. La variation de focale est de 10× au maximum.	(CAMERA)
	20×	Activation du zoom numérique. Une variation de focale de 10× à 20× s'effectue numériquement (p. 44).	
	120×	Activation du zoom numérique. Une variation de focale de 10× à 120× s'effectue numériquement.	
16:9WIDE	● OFF	Pas d'enregistrement en mode Grand écran 16:9	(CAMERA)
	ON	Enregistrement en mode Grand écran 16:9 (p. 65)	
STEADYSHOT	● ON	Compensation des bougés du caméscope	(CAMERA)
	OFF	Désactivation du stabilisateur. Les images sont plus naturelles si vous filmez un sujet stationnaire avec un pied photographique.	
N.S. LIGHT	● ON	Eclairage NightShot activé pour la prise de vue nocturne (p. 47)	(CAMERA) (MEMORY)
	OFF	Eclairage NightShot désactivé	



Remarques sur le stabilisateur

- Le stabilisateur ne corrige pas les bougés excessifs du caméscope.
- La fixation d'un convertisseur (en option) peut avoir une influence sur le stabilisateur.

Si vous désactivez le stabilisateur

L'indicateur  (stabilisateur désactivé) apparaît. Le caméscope empêche une compensation excessive des bougés du caméscope.

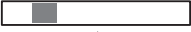
Changement des réglages des paramètres des menus

Icône/Paramètre	Mode	Signification	Commutateur POWER
VCR SET			
HiFi SOUND	● STEREO	Lecture de la bande principale et de la bande secondaire d'une cassette stéréo ou d'une cassette à deux bandes son (p. 257)	(VCR)
	1	Lecture de la voie gauche d'une cassette stéréo ou de la bande son principale d'une cassette à double bande son	
	2	Lecture de la voie droite d'une cassette stéréo ou de la bande son secondaire d'une cassette à double bande son	
AUDIO MIX	—	Réglage de la balance des voies stéréo 1 et stéréo 2 (p. 118)	(VCR)
 ST1 ▲ ST2			
A/V → DV OUT	● OFF	Conversion de signaux vidéo et audio numériques en signaux analogiques par le caméscope	(VCR)
	ON	Conversion de signaux vidéo et audio analogiques en signaux numériques par le caméscope (p. 211)	
NTSC PB	● ON PAL TV	Reproduction d'une cassette enregistrée dans le système couleur NTSC avec le caméscope sur un téléviseur PAL.	(VCR)
	NTSC 4.43	Reproduction d'une cassette enregistrée dans le système couleur NTSC sur un téléviseur avec le mode NTSC 4.43.	
LCD/VF SET			
LCD B.L.	● BRT NORMAL	Réglage normal de la luminosité de l'écran LCD	(VCR)
	BRIGHT	Réglage plus lumineux de l'écran LCD	(CAMERA) (MEMORY)
LCD COLOUR	—	Réglage de la couleur à l'écran LCD avec ↓/↑	(VCR) (CAMERA) (MEMORY)
 Plus intense ← ▲ → Moins intense			
VF B.L.	● BRT NORMAL	Réglage normal de la luminosité du viseur	(VCR)
	BRIGHT	Réglage plus lumineux du viseur	(CAMERA) (MEMORY)

Remarque sur NTSC PB

Lorsque vous reproduisez une cassette sur un téléviseur multistandard, sélectionnez le mode le mieux adapté tout en contrôlant l'image sur le téléviseur.

Remarques sur LCD B.L. et VF B.L.

- Lorsque vous sélectionnez BRIGHT, l'autonomie de la batterie est réduite de 10 pour-cent lors de l'enregistrement.
- Lorsque vous utilisez une autre source d'alimentation que la batterie, BRIGHT est automatiquement sélectionné.

Lorsque vous réglez LCD B.L., LCD COLOUR et VF B.L.

L'image enregistrée n'est pas affectée par ce réglage.

Changement des réglages des paramètres des menus

Icône/Paramètre	Mode	Signification	Commutateur POWER
MEM SET 1			
STILL SET			
BURST	● OFF	Pas d'enregistrement en continu	(MEMORY)
	NORMAL	Enregistrement de 4 à 13 images en continu (p. 137).	
	EXP BRKTG	Enregistrement continu de trois images fixes sous différentes expositions	
QUALITY	● FINE	Enregistrement d'images fixes détaillées (p. 131)	(VCR)
	STANDARD	Enregistrement d'images fixes normales	(MEMORY)
IMAGESIZE	● 1152 × 864	Enregistrement d'images fixes de taille 1152 × 864 (p. 132).	(MEMORY)
	640 × 480	Enregistrement d'images fixes de taille 640 × 480.	
MOVIE SET			
IMAGESIZE	● 320 × 240	Enregistrement d'images animées de taille 320 × 240 (p. 133).	(VCR) (MEMORY)
	160 × 112	Enregistrement d'images animées de taille 160 × 112.	
<input type="checkbox"/> REMAIN	● AUTO	Affichage de la capacité restante du « Memory Stick » dans les cas suivants : <ul style="list-style-type: none"> • pendant cinq secondes après le réglage du commutateur POWER sur VCR et l'insertion du « Memory Stick » dans le caméscope • lorsque la capacité du « Memory Stick » est inférieure à deux minutes après le réglage du commutateur POWER sur MEMORY. • pendant les cinq secondes qui suivent le début de l'enregistrement d'images animées • pendant les cinq secondes qui suivent la fin de l'enregistrement d'images animées 	(VCR) (MEMORY)
	ON	Affichage continu de la capacité restante du « Memory Stick »	
NEW FOLDER	● ADD	Création d'un nouveau dossier (p. 157)	(MEMORY)
	RETURN	Annulation de la création d'un nouveau dossier	
REC FOLDER	—	Sélection du dossier d'enregistrement (p. 158)	(MEMORY)
FILE NO.	● SERIES	Affectation de numéros de fichiers dans l'ordre même lorsqu'on change de « Memory Stick » La numérotation des fichiers revient à zéro si vous créez un nouveau dossier ou si vous changez de dossier d'enregistrement.	(VCR) (MEMORY)
	RESET	Affectation de numéros de fichiers commençant par 0001 pour chaque « Memory Stick »	

Lorsque vous sélectionnez la qualité de l'image

Le nombre d'images pouvant être prises dans la qualité sélectionnée est indiqué à l'écran.

Changement des réglages des paramètres des menus

Icône/Paramètre	Mode	Signification	Commutateur POWER
MEM SET 2			
SLIDE SHOW	RETURN	Annulation du diaporama	(MEMORY)
	● ALL FILES	Lecture de toutes les images du « Memory Stick » en diaporama (p. 168)	
	FOLDER □□□*	Lecture de toutes les images du dossier de lecture actuel en diaporama	
INT. R -STL	ON	Activation de l'enregistrement échelonné de photos (p. 146)	(MEMORY)
	● OFF	Désactivation de l'enregistrement échelonné de photos	
	SET	Réglage de INTERVAL pour l'enregistrement échelonné de photos	
DELETE ALL	● RETURN	Annulation de la suppression de toutes les images	(MEMORY)
	ALL FILES	Suppression de toutes les images non protégées (p. 172)	
	FOLDER □□□*	Suppression de toutes les images du dossier de lecture sélectionné	
FORMAT	● RETURN	Annulation du formatage	(MEMORY)
	OK	Formatage du « Memory Stick » inséré Attention, toutes les images enregistrées sur ce « Memory Stick » sont supprimées par le formatage. Vérifiez le contenu du « Memory Stick » avant de le formater. 1. Sélectionnez FORMAT, puis appuyez sur EXEC. 2. Sélectionnez OK, puis appuyez sur EXEC. 3. Lorsque l'indicateur EXECUTE apparaît, appuyez sur EXEC. L'indicateur FORMATTING clignote pendant le formatage. L'indicateur COMPLETE apparaît lorsque le formatage est terminé.	

* Le nom du dossier est indiqué dans □□□.

Remarques sur le formatage

- N'effectuez aucune des opérations suivantes lorsque l'indicateur FORMATTING apparaît :
 - Changer la position du commutateur POWER
 - Toucher aux touches
 - Ejecter le « Memory Stick »
- Le « Memory Stick » fourni avec le caméscope a été formaté en usine. Il est inutile de le formater sur le caméscope.
- Vous ne pourrez pas formater le « Memory Stick » si le taquet d'interdiction d'écriture du « Memory Stick » est en position LOCK.
- Reformatez le « Memory Stick » si «  FORMAT ERROR » s'affiche.
- Attention, tous les échantillons d'images enregistrés sur ce « Memory Stick » sont supprimés par le formatage.
- Le formatage supprime les images protégées enregistrées sur le « Memory Stick ».
- Le formatage supprime les nouveaux dossiers.

(voir page suivante)

Changement des réglages des paramètres des menus

Icône/Paramètre	Mode	Signification	Commutateur POWER
 CM SET			
TITLE	—	Incrustation d'un titre ou création de titres (p. 119, 122)	(VCR) (CAMERA)
TITLEERASE	—	Effacement d'un titre incrusté (p. 121)	(VCR) (CAMERA)
TITLE DSPL	● ON OFF	Affichage des titres incrustés Pas d'affichage des titres incrustés	(VCR)
CM SEARCH	● ON OFF	Recherche avec la Casette Memory (p. 91, 92) Recherche sans la Casette Memory	(VCR)
TAPE TITLE	—	Titrage de la cassette (p. 124)	(VCR) (CAMERA)
ERASE ALL	● RETURN OK	Annulation de la suppression Suppression de toutes les données de la Casette Memory (p. 125)	(VCR) (CAMERA)

Changement des réglages des paramètres des menus

Icône/Paramètre	Mode	Signification	Commutateur POWER
TAPE SET			
REC MODE	● SP	Enregistrement en mode SP (lecture normale)	(VCR)
	LP	Enregistrement 1,5 fois plus long que dans le mode SP	(CAMERA)
AUDIO MODE	● 12BIT	Enregistrement en mode 12 bits (deux bandes son stéréo)	(VCR) (CAMERA)
	16BIT	Enregistrement en mode 16 bits (une bande son stéréo de grande qualité)	
REMAIN	● AUTO	Affichage de l'autonomie de la bande : <ul style="list-style-type: none"> pendant huit secondes environ après le réglage du commutateur POWER sur VCR ou CAMERA, l'insertion d'une cassette et le calcul de l'autonomie de la bande pendant huit secondes environ après le réglage du commutateur POWER sur VCR et une pression de  	(VCR) (CAMERA)
	ON	Affichage constant de l'autonomie de la bande	
FRAME REC	● OFF	Désactivation de l'enregistrement image par image	(CAMERA)
	ON	Activation de l'enregistrement image par image (p. 83)	
INT. REC	ON	Activation de l'enregistrement échelonné (p. 81)	(CAMERA)
	● OFF	Désactivation de l'enregistrement échelonné	
	SET	Réglage de INTERVAL et de REC TIME pour l'enregistrement échelonné	

Remarques sur le mode LP

- Si vous enregistrez une cassette en mode LP sur ce caméscope, il est conseillé de la lire ensuite sur ce caméscope. Si la cassette est reproduite sur un autre caméscope ou sur un magnétoscope, des parasites risquent de perturber l'image ou le son.
- Si vous enregistrez en mode LP, il est préférable d'utiliser des cassettes mini DV Sony Excellence/Master pour tirer le meilleur parti de votre caméscope.
- Il n'est pas possible d'effectuer de doublage sonore sur une cassette enregistrée en mode LP. Utilisez le mode SP si vous avez l'intention de doubler ultérieurement le son.
- Si vous enregistrez une même cassette en modes SP et LP, ou si vous enregistrez certaines séquences en mode LP, l'image risque d'être parasitée lors de la lecture ou le code temporel de ne pas s'inscrire correctement entre les séquences.

Remarques sur AUDIO MODE

- Il n'est pas possible de doubler le son d'une cassette enregistrée en mode 16 bits.
- Il n'est pas possible de régler la balance dans AUDIO MIX à la lecture d'une cassette enregistrée en mode 16 bits.

(voir page suivante)

Changement des réglages des paramètres des menus

Icône/Paramètre	Mode	Signification	Commutateur POWER
 SETUP MENU			
CLOCK SET	—	Réglage de l'heure ou de la date (p. 30)	(CAMERA) (MEMORY)
USB STREAM	● OFF	Désactivation de la fonction USB Streaming	(VCR)
	ON	Activation de la fonction USB Streaming	(CAMERA)
LANGUAGE	● ENGLISH	Affichage des indicateurs en anglais	(VCR)
	FRANÇAIS* ¹⁾	Affichage des indicateurs en français	(CAMERA)
	ESPAÑOL* ¹⁾	Affichage des indicateurs en espagnol	(MEMORY)
	PORTUGUÊS* ¹⁾	Affichage des indicateurs en portugais	
	DEUTSCH* ¹⁾	Affichage des indicateurs en allemand	
	ITALIANO* ¹⁾	Affichage des indicateurs en italien	
	Ε / ΗΝΙΚΑ * ¹⁾	Affichage des indicateurs en grec	
	中文[SIMP]* ²⁾	Affichage des indicateurs en chinois simplifié	
	中文[SIMP]* ²⁾	Affichage des indicateurs en chinois classique	
DEMO MODE	● ON	Démonstration des fonctions du caméscope	(CAMERA)
	OFF	Annulation du mode de démonstration	

*¹⁾ Modèles européens seulement

*²⁾ Sauf modèle européen

Remarques sur DEMO MODE

- Il n'est pas possible de sélectionner DEMO MODE si le caméscope contient une cassette ou un « Memory Stick ».
- Lorsque NIGHTSHOT est réglé sur ON, l'indicateur "NIGHTSHOT" apparaît à l'écran et DEMO MODE ne peut pas être sélectionné dans les paramètres du menu.
- Si vous appuyez sur l'écran tactile pendant la démonstration, la démonstration s'arrête, puis reprend 10 minutes plus tard.
- DEMO MODE a été réglé sur STBY (attente) en usine et la démonstration démarre 10 minutes environ après le réglage du commutateur POWER sur CAMERA, si le caméscope ne contient pas de cassette ni de « Memory Stick ».

Pour arrêter la démonstration, insérez une cassette ou un « Memory Stick », réglez le commutateur POWER sur autre chose que CAMERA, ou réglez DEMO MODE sur OFF dans les paramètres du menu. Pour revenir à STBY (attente), laissez DEMO MODE sur ON dans les paramètres du menu, réglez le commutateur POWER sur OFF (CHG) puis remettez-le sur CAMERA.

Changement des réglages des paramètres des menus

Icône/Paramètre	Mode	Signification	Commutateur POWER
ETC OTHERS			
DATA CODE (sur la télécommande)	● DATE/CAM	Affichage de la date, de l'heure et des divers réglages pendant la lecture lorsque vous appuyez sur DATA CODE de la télécommande (p. 52)	(VCR) (MEMORY)
	DATE	Affichage de la date et de l'heure pendant la lecture lorsque vous appuyez sur DATA CODE de la télécommande	
AREA SET	—	Changement temporaire du fuseau selon l'endroit où le caméscope est utilisé	(CAMERA) (MEMORY)
SUMMERTIME	● OFF	Utilisation de l'heure d'hiver	(CAMERA) (MEMORY)
	ON	Utilisation de l'heure d'été	(CAMERA) (MEMORY)
BEEP	● MELODY	Mélodie pour indiquer le début et la fin de l'enregistrement ou la présence d'un problème inhabituel	(VCR) (CAMERA) (MEMORY)
	NORMAL	Remplacement de la mélodie par un bip	
	OFF	Annulation de tous les sons, obturateur compris	
COMMANDER	● ON	Activation de la télécommande fournie avec le caméscope	(VCR) (CAMERA) (MEMORY)
	OFF	Désactivation de la télécommande pour éviter les interférences avec une autre télécommande de magnétoscope.	
DISPLAY	● LCD	Affichage des indicateurs sur l'écran LCD et dans le viseur	(VCR) (CAMERA) (MEMORY)
	V-OUT/LCD	Affichage des indicateurs sur le téléviseur, l'écran LCD et dans le viseur	

Remarque

Si vous appuyez sur DISPLAY/BATTERY INFO lorsque DISPLAY est réglé sur V-OUT/LCD dans les paramètres du menu, l'image du téléviseur ou du magnétoscope n'apparaîtra pas à l'écran LCD même si le caméscope est relié aux sorties du téléviseur ou du magnétoscope.

(voir page suivante)

Changement des réglages des paramètres des menus

Icône/Paramètre	Mode	Signification	Commutateur POWER
ETC OTHERS			
REC LAMP	● ON	Eclairage du témoin de tournage à l'avant du caméscope	(CAMERA) (MEMORY)
	OFF	Extinction du témoin de tournage à l'avant du caméscope pour ne pas attirer l'attention du sujet	
VIDEO EDIT	● RETURN	Annulation du montage numérique de séquences programmées	(VCR)
	TAPE	Programmation et réalisation d'un montage numérique sur une cassette (p. 97)	
	MEMORY	Programmation et réalisation de montage numérique sur un « Memory Stick » (p. 154)	

Enregistrement d'un sujet proche

Lorsque REC LAMP est réglé sur ON, le témoin de tournage rouge à l'avant du caméscope peut se refléter sur le sujet s'il est trop proche. Dans ce cas, il est conseillé de régler REC LAMP sur OFF.

Dans les cinq minutes qui suivent le retrait de la source d'alimentation

Les réglages par défaut de PROGRAM AE, FLASH LVL, WHT BAL, HiFi SOUND, AUDIO MIX et COMMANDER sont rétablis.

Les réglages des autres paramètres du menu restent mémorisés même si vous enlevez la batterie.

Types of trouble and how to correct trouble

If you run into any problem using your camcorder, use the following table to troubleshoot the problem. If the problem persists, disconnect the power source and contact your Sony dealer. If “C:□□:□□” appears on the screen, the self-diagnosis display function has activated. See page 242.

During recording

Symptom	Cause and/or Corrective Actions
START/STOP does not operate.	<ul style="list-style-type: none"> The POWER switch is not set to CAMERA. → Set it to CAMERA (p. 36). Your camcorder automatically turns off to prevent the battery pack from running out and to protect the tape when your camcorder has been during recording standby for more than five minutes. → Set the POWER switch to OFF (CHG) and then to CAMERA. The tape has run out. → Rewind the tape or insert a new one (p. 12, 52). The write-protect tab is set to expose the red mark. → Use a new cassette or slide the tab (p. 258). The tape is stuck to the drum (moisture condensation). → Eject the cassette and leave your camcorder for at least one hour to acclimatise (p. 265).
The power goes off.	<ul style="list-style-type: none"> Your camcorder automatically turns off to prevent the battery pack from running out and to protect the tape when your camcorder has been during recording standby for more than five minutes. → Set the POWER switch to OFF (CHG) and then to CAMERA. The battery pack is dead or nearly dead. → Install a fully charged battery pack.
The picture in the viewfinder is not clear.	<ul style="list-style-type: none"> The viewfinder lens is not adjusted. → Adjust the viewfinder lens (p. 43).
SteadyShot does not work.	<ul style="list-style-type: none"> STEADYSHOT is set to OFF in the menu settings. → Set it to ON (p. 216).
The autofocus function does not work.	<ul style="list-style-type: none"> The setting is the manual focus. → Press FOCUS to set to the autofocus (p. 78). Shooting conditions are not suitable for autofocus. → Adjust to focus manually (p. 78).
The picture does not appear in the viewfinder.	<ul style="list-style-type: none"> The LCD panel is open. → Close the LCD panel (p. 40).
A vertical band appears when you shoot a subject such as lights or a candle flame against a dark background.	<ul style="list-style-type: none"> The contrast between the subject and background is too high. This is not a malfunction.
A vertical band appears when you shoot a very bright subject.	<ul style="list-style-type: none"> This is not a malfunction.
Some tiny spots in white, red, blue or green appear on the screen.	<ul style="list-style-type: none"> SLOW SHTR, Super NightShot or Colour Slow Shutter is activated. This is not a malfunction.

(continued on the following page)

Types of trouble and how to correct trouble

Symptom	Cause and/or Corrective Actions
An unknown picture appears on the screen.	<ul style="list-style-type: none">• If 10 minutes elapse after you set the POWER switch to CAMERA or DEMO MODE is set to ON in the menu settings without a cassette and the "Memory Stick" inserted, your camcorder automatically starts the demonstration. → Insert a cassette/the "Memory Stick" or press the LCD screen. The demonstration stops. You can also set DEMO MODE to OFF in the menu settings (p. 222).
The picture is recorded in incorrect or unnatural colours.	<ul style="list-style-type: none">• NIGHTSHOT is slid to ON. → Slide it to OFF (p. 46).
Picture appears too bright, and the subject does not appear on the screen.	<ul style="list-style-type: none">• NIGHTSHOT is slid to ON in a bright place. → Slide it to OFF (p. 46).• The back light function is active. → Set it off (p. 45).
The click of the shutter does not sound.	<ul style="list-style-type: none">• BEEP is set to OFF in the menu settings. → Set it to MELODY or NORMAL (p. 223).
Black bands appear when you record a TV screen or computer screen.	<ul style="list-style-type: none">→ Set STEADYSHOT to OFF in the menu settings (p. 216).
An external flash (optional) does not work.	<ul style="list-style-type: none">• The power of the external flash (optional) is off or the power source is not installed. → Turn on the external flash (optional) or install the power source.• Two or more external flashes (optional) are attached. → Only one external flash (optional) can be attached.
Flickering or changes in colour occurs.	<ul style="list-style-type: none">• Phenomena that appear when recording in the PORTRAIT or SPORTS mode of PROGRAM AE in light from a discharge tube such as a fluorescent lamp, sodium lamp or mercury lamp are not due to a malfunction. → Set PROGRAM AE to AUTO in the menu settings.

Types of trouble and how to correct trouble





During playback

Symptom	Cause and/or Corrective Actions
Playback is not possible.	<ul style="list-style-type: none">• The tape has run out. → Rewind the tape (p. 52).
There are horizontal lines on the picture or the playback picture is not clear or does not appear.	<ul style="list-style-type: none">• The video head may be dirty. → Clean the head using the cleaning cassette (optional) (p. 266).
No sound or only a low sound is heard when playing back the tape.	<ul style="list-style-type: none">• The stereo tape is played back with HiFi SOUND set to 2 in the menu settings. → Set HiFi SOUND to STEREO (p. 217).• Volume is turned to minimum. → Turn up the volume (p. 51).• AUDIO MIX is set to the ST2 side in the menu settings. → Adjust AUDIO MIX (p. 217).
The sound breaks off.	<ul style="list-style-type: none">• The video head may be dirty. → Clean the head using the cleaning cassette (optional) (p. 266).
Displaying the record date, date search does not work.	<ul style="list-style-type: none">• The cassette has no Cassette Memory. → Use a cassette with Cassette Memory (p. 92).• CM SEARCH is set to OFF in the menu settings. → Set it to ON (p. 220).• The tape has a blank portion in the recorded portion (p. 93).
Title search does not work.	<ul style="list-style-type: none">• The cassette has no Cassette Memory. → Use a cassette with Cassette Memory (p. 91).• CM SEARCH is set to OFF in the menu settings. → Set it to ON (p. 220).• There is no title in the tape. → Superimpose the titles (p. 119).• The tape has a blank portion in the recorded portion (p. 91).
New sound added to the recorded tape is not heard.	<ul style="list-style-type: none">• AUDIO MIX is set to the ST1 side in the menu settings. → Adjust AUDIO MIX (p. 217).
The title is not displayed.	<ul style="list-style-type: none">• TITLE DSPL is set to OFF in the menu settings. → Set it to ON (p. 220).

(continued on the following page)

Types of trouble and how to correct trouble

During recording and playback

Symptom	Cause and/or Corrective Actions
The power does not turn on.	<ul style="list-style-type: none">• The battery pack is not installed, or is dead or nearly dead. → Install a charged battery pack (p. 24, 25).• The AC Adaptor is not connected to a wall socket. → Connect the AC Adaptor to a wall socket (p. 29).
End search does not work.	<ul style="list-style-type: none">• The cassette was ejected after recording when using a cassette without Cassette Memory (p. 49).• You have not recorded on the new cassette yet (p. 49).
End search does not work correctly.	<ul style="list-style-type: none">• The tape has a blank portion in the beginning or middle (p. 49).
The battery pack is quickly discharged.	<ul style="list-style-type: none">• The temperature of the environment is too low.• The battery pack is not fully charged. → Charge the battery pack fully again (p. 25).• The battery pack is completely dead, and cannot be recharged. → Replace with a new battery pack (p. 24).
The remaining battery time indicator does not indicate the correct time.	<ul style="list-style-type: none">• You have used the battery pack in an extremely hot or cold environment for a long time.• The battery pack is completely dead, and cannot be recharged. → Replace with a new battery pack (p. 24).• The battery pack is not fully charged. → Install a fully charged battery pack (p. 24, 25).• A deviation has occurred in the remaining battery time. → Charge the battery pack fully again so that the indication on the remaining battery time indicator is correct (p. 25).
The power goes off although the remaining battery time indicator indicates that the battery pack has enough power to operate.	<ul style="list-style-type: none">• A deviation has occurred in the remaining battery time. → Charge the battery pack fully again so that the indication on the remaining battery time indicator is correct (p. 25).
The cassette cannot be ejected from the compartment.	<ul style="list-style-type: none">• The power source is disconnected. → Connect it firmly (p. 24, 29).• The battery pack is dead. → Use a charged battery pack (p. 24, 25).
The  and  indicators flash and no functions except for cassette ejection work.	<ul style="list-style-type: none">• Moisture condensation has occurred. → Remove the cassette and leave your camcorder for at least one hour to acclimatise (p. 265).
The  indicator does not appear when using the cassette with Cassette Memory.	<ul style="list-style-type: none">• The gold-plated connector of the tape is dirty or dusty. → Clean the gold-plated connector (p. 258).
The remaining tape indicator is not displayed.	<ul style="list-style-type: none">•  REMAIN is set to AUTO in the menu settings. → Set it to ON to always display the remaining tape indicator (p. 221).

Types of trouble and how to correct trouble

When operating using the “Memory Stick”

Symptom	Cause and/or Corrective Actions
The “Memory Stick” does not function.	<ul style="list-style-type: none">• The POWER switch is not set to MEMORY. → Set it to MEMORY (p. 135).• The “Memory Stick” is not inserted. → Insert the “Memory Stick” (p. 130).
Recording does not function.	<ul style="list-style-type: none">• The “Memory Stick” has already been recorded to its full capacity. → Delete unnecessary images and record again (p. 170).• The “Memory Stick” formatted incorrectly is inserted. → Format the “Memory Stick” using your camcorder or use another “Memory Stick” (p. 130, 219).• The write-protect tab on the “Memory Stick” is set to LOCK. → Release the lock (p. 127).• You cannot record data in the 100MSDCF folder. It is only for playing back data.
The image cannot be deleted.	<ul style="list-style-type: none">• The image is protected. → Cancel image protection (p. 169).• The write-protect tab on the “Memory Stick” is set to LOCK. → Release the lock (p. 127).• You try to delete images more than 100 images. → You can only choose the image to delete for up to 100 images at one time.
You cannot format the “Memory Stick.”	<ul style="list-style-type: none">• The write-protect tab on the “Memory Stick” is set to LOCK. → Release the lock (p. 127).
Deleting all the images cannot be carried out.	<ul style="list-style-type: none">• The write-protect tab on the “Memory Stick” is set to LOCK. → Release the lock (p. 127).
You cannot protect the image.	<ul style="list-style-type: none">• The write-protect tab on the “Memory Stick” is set to LOCK. → Release the lock (p. 127).• The index screen does not appear. → Press INDEX to display the index screen, then protect the image (p. 169).
You cannot write a print mark on the still image.	<ul style="list-style-type: none">• The write-protect tab on the “Memory Stick” is set to LOCK. → Release the lock (p. 127).• The index screen does not appear. → Press INDEX to display the index screen, then write a print mark (p. 174).• You are trying to write a print mark on a moving picture. → Print marks cannot be written to a moving picture.• A print mark is written on 999 files. → A print mark can only be written on up to 999 files.
You cannot play back images in actual size.	<ul style="list-style-type: none">• You may not be able to play back images in actual size when you try to play back images recorded by other equipment. This is not a malfunction.
You cannot play back image data.	<ul style="list-style-type: none">• Your camcorder may not be able to play back some images processed with a computer or whose folder or file names have been changed with the computer.• If you record images with any other equipment, the images may not be played back normally on your camcorder.

Types of trouble and how to correct trouble

Others

Symptom	Cause and/or Corrective Actions
A title is not recorded.	<ul style="list-style-type: none">• The cassette has no Cassette Memory.<ul style="list-style-type: none">→ Use the cassette with Cassette Memory (p. 119).• The Cassette Memory is full.<ul style="list-style-type: none">→ Erase unnecessary title (p. 121).• The cassette is set to prevent accidental erasure.<ul style="list-style-type: none">→ Slide the write-protect tab so that red portion is not visible (p. 258).• The tape has a blank portion in the recorded portion.<ul style="list-style-type: none">→ Superimpose the title to the recorded position (p. 119).
A cassette label is not recorded.	<ul style="list-style-type: none">• The cassette has no Cassette Memory.<ul style="list-style-type: none">→ Use the cassette with Cassette Memory (p. 124).• The Cassette Memory is full.<ul style="list-style-type: none">→ Erase unwanted data (p. 121).• The tape is set to prevent accidental erasure.<ul style="list-style-type: none">→ Slide the write-protect tab so that red portion is not visible (p. 258).
Digital program editing to the tape does not function.	<ul style="list-style-type: none">• The input selector on the VCR is not set correctly.<ul style="list-style-type: none">→ Set the selector correctly, then check the connection between the VCR and your camcorder (p. 98).• Your camcorder is connected to DV equipment of other than Sony using the i.LINK cable.<ul style="list-style-type: none">→ Set it to IR (p. 98).• Setting programme on a blank portion of the tape is attempted.<ul style="list-style-type: none">→ Set the programme again on a recorded portion (p. 105).• The synchronisation of your camcorder and the VCR is not adjusted.<ul style="list-style-type: none">→ Adjust the synchronisation of the VCR (p. 102).• The IR SETUP code is not correct.<ul style="list-style-type: none">→ Set the correct code (p. 101).
Digital program editing to the "Memory Stick" does not function.	<ul style="list-style-type: none">• Setting programme on a blank portion of the tape is attempted.<ul style="list-style-type: none">→ Set the programme again on a recorded portion (p. 154).
The Remote Commander supplied with your camcorder does not work.	<ul style="list-style-type: none">• COMMANDER is set to OFF in the menu settings.<ul style="list-style-type: none">→ Set it to ON (p. 223).• Something is blocking the infrared rays.<ul style="list-style-type: none">→ Remove the obstacle.• The batteries are inserted in the battery holder with the + - polarities incorrectly matching the + - marks.<ul style="list-style-type: none">→ Insert the batteries with the correct polarity (p. 283).• The batteries are dead.<ul style="list-style-type: none">→ Insert new ones (p. 283).
The picture from a TV or VCR does not appear even when your camcorder is connected to the outputs on the TV or VCR.	<ul style="list-style-type: none">• DISPLAY is set to V-OUT/LCD in the menu settings.<ul style="list-style-type: none">→ Set it to LCD (p. 223).

Types of trouble and how to correct trouble

Symptom	Cause and/or Corrective Actions
The melody or beep sounds for five seconds.	<ul style="list-style-type: none"> Moisture condensation has occurred. <ul style="list-style-type: none"> → Eject the cassette and leave your camcorder for at least one hour to acclimatise (p. 265). Some troubles have occurred in your camcorder. <ul style="list-style-type: none"> → Eject the cassette and insert it again, then operate your camcorder.
No function works though the power is on.	→ Disconnect the AC Adaptor from a wall socket or remove the battery pack, then reconnect it in about one minute. Turn the power on. If the functions still do not work, press the RESET button using a sharp-pointed object. (If you press the RESET button, all the settings including the date and time return to the default) (p. 24, 29, 277).
When you set the POWER switch to VCR or OFF (CHG), if you move your camcorder, you may hear a clattering sound from inside your camcorder.	<ul style="list-style-type: none"> This is because some functions use a linear mechanism. This is not a malfunction.
While charging the battery pack, no indicator appears.	<ul style="list-style-type: none"> The battery pack is not properly installed. <ul style="list-style-type: none"> → Install it properly (p. 24).
You cannot charge the battery pack.	<ul style="list-style-type: none"> The POWER switch is not set to OFF (CHG). <ul style="list-style-type: none"> → Set it to OFF (CHG) (p. 25).
The power runs out quickly, even though the remaining battery time indicator is full.	→ Charge the battery pack fully again (p. 25).
While charging the battery pack, the indicator flashes in the display window.	<ul style="list-style-type: none"> The battery pack is not properly installed. <ul style="list-style-type: none"> → Install it properly (p. 24). Something is wrong with the battery pack. <ul style="list-style-type: none"> → Please contact your Sony dealer or local authorised Sony service facility.
The buttons do not appear on the touch panel.	<ul style="list-style-type: none"> DISPLAY/BATTERY INFO is pressed. <ul style="list-style-type: none"> → Press the LCD screen lightly. → Press DISPLAY/BATTERY INFO on your camcorder or DISPLAY on the Remote Commander (p. 52).
The buttons on the LCD screen do not work.	→ Adjust the screen (CALIBRATION) (p. 268).
Image data cannot be transferred to a computer by the USB connection.	<ul style="list-style-type: none"> The USB cable was connected before installation of the USB driver was complete. <ul style="list-style-type: none"> → Uninstall the incorrect USB driver and reinstall the USB driver (p. 189). USB STREAM is set to OFF in the menu settings. <ul style="list-style-type: none"> → Set it to ON (p. 222).
The cassette cannot be ejected even if the cassette lid is open.	<ul style="list-style-type: none"> Moisture condensation has started to condense in your camcorder (p. 265).
The cassette cannot be ejected.	→ Remove the battery pack, then install it again (p. 24).

Self-diagnosis display

Your camcorder has a self-diagnosis display function. This function displays the current condition of your camcorder as a 5-digit code (a combination of a letter and figures) on the LCD screen, viewfinder or display window. If a 5-digit code appears, check the following code chart. The last two digits (indicated by □□) will differ depending on the state of your camcorder.

LCD screen, Viewfinder or display window

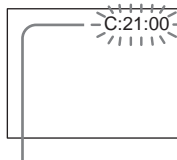

Self-diagnosis display

- C:□□:□□
You can service your camcorder yourself.
- E:□□:□□
Contact your Sony dealer or local authorised Sony service facility.

5-digit display	Cause and/or Corrective Actions
C:04:□□	<ul style="list-style-type: none"> • You are using a battery pack that is not an “InfoLITHIUM” battery pack. → Use an “InfoLITHIUM” battery pack (p. 259).
C:21:□□	<ul style="list-style-type: none"> • Moisture condensation has occurred. → Eject the cassette and leave your camcorder for at least one hour to acclimatise (p. 265).
C:22:□□	<ul style="list-style-type: none"> • The video heads are dirty. → Clean the heads using the cleaning cassette (optional) (p. 266).
C:31:□□ C:32:□□	<ul style="list-style-type: none"> • A malfunction other than the above that you can service has occurred. → Eject the cassette and insert it again, then operate your camcorder. Do not perform this operation if moisture starts to condense (p. 265). → Disconnect the mains lead of the AC Adaptor or remove the battery pack. After reconnecting the power source, operate your camcorder. → Replace the cassette.
E:20:□□ E:61:□□ E:62:□□	<ul style="list-style-type: none"> • A malfunction that you cannot service has occurred. → Contact your Sony dealer or local authorised Sony service facility and inform them of the 5-digit code. (e.g. E:61:10)

If you are unable to rectify the problem even if you try corrective actions a few times, contact your Sony dealer or local authorised Sony service facility.

Warning indicators

If indicators appear on the screen, check the following:
See the page in parentheses “()” for details.

101-0001 Warning indicator as to file

Slow flashing:

- The file is corrupted.
- The file is unreadable.
- You are trying to carry out MEMORY MIX on moving pictures (p. 143).

C:21:00 Self-diagnosis display (p. 242)

The battery pack is dead or nearly dead

Slow flashing:

- The battery pack is nearly dead.
Depending on operational, environmental or battery conditions the  indicator may flash, even if there are approximately 5 to 10 minutes remaining.

Moisture condensation has occurred*

Fast flashing:

- Eject the cassette, set the POWER switch to OFF (CHG), and leave it for about one hour with the cassette lid open (p. 265).

Warning indicator as to Cassette Memory*

Slow flashing:

- No cassette with Cassette Memory is inserted (p. 255).

Warning indicator as to the “Memory Stick”

Slow flashing:

- No “Memory Stick” is inserted.

Fast flashing:

- The image cannot be recorded on the “Memory Stick.”*

Warning indicator as to the “Memory Stick” formatting*

Fast flashing:

- The “Memory Stick” data is corrupted (p. 126).
- The “Memory Stick” is not formatted correctly (p. 219).

Warning indicator as to incompatible “Memory Stick”*

Slow flashing:

- An incompatible “Memory Stick” is inserted.

Warning indicator as to the tape

Slow flashing:

- The tape is near the end.
- No cassette is inserted.*
- The write-protect tab of the cassette is effective (red) (p. 258).*

Fast flashing:

- The tape has run out.*

You need to eject the cassette*

Slow flashing:

- The write-protect tab on the cassette is effective (red) (p. 258).

Fast flashing:

- Moisture condensation has occurred (p. 265).
- The tape has run out.
- The self-diagnosis display function is activated (p. 242).

The image is protected*

Slow flashing:

- The image is protected (p. 169).

Warning indicator as to the flash (optional)

Slow flashing:

- During charging

Fast flashing:

- The self-diagnosis display function is activated (p. 242).*
- There is something wrong with the external flash (optional).

Warning indicator as to still image recording





















Slow flashing:

- The still image cannot be recorded on the “Memory Stick” (p. 60).

* You hear the melody or beep sound.

Warning messages

If messages appear on the screen, check the following. See the page in parentheses “()” for details.

- **CLOCK SET** Set the date and time (p. 30).
- **FOR “InfoLITHIUM” BATTERY ONLY** Use an “InfoLITHIUM” battery pack (p. 259).
-  **CLEANING CASSETTE** The video heads are dirty (p. 266). The  indicator and “ CLEANING CASSETTE” message appear one after another on the screen.
- **COPY INHIBIT** You tried to record a picture that has a copyright control signal (p. 256).¹⁾
-  **FULL** The Cassette Memory is full.¹⁾
-  **16BIT** AUDIO MODE is set to 16BIT.¹⁾ You cannot dub new sound (p. 221).
-  **REC MODE** REC MODE is set to LP.¹⁾ You cannot dub new sound onto a tape recorded on equipment of a different TV colour system to that of your camcorder (p. 221).
-  **TAPE** There is no recorded portion on the tape.¹⁾ You cannot dub new sound.
-  **“i.LINK” CABLE** i.LINK cable is connected.¹⁾ You cannot dub new sound (p. 118).
-  **FULL** The “Memory Stick” is full (p. 138).¹⁾
-  **LOCK** The write-protect tab on the “Memory Stick” is set to LOCK (p. 127).¹⁾
-  **NO FILE** No image is recorded or recognised on the “Memory Stick.”¹⁾
-  **NO MEMORY STICK** No “Memory Stick” is inserted.¹⁾
-  **AUDIO ERROR** You are trying to record an image with sound that cannot be recorded by your camcorder on the “Memory Stick.” (p. 152).¹⁾
-  **MEMORY STICK ERROR** The “Memory Stick” data is corrupted (p. 130).¹⁾
-  **FORMAT ERROR** The “Memory Stick” is not recognised (p. 219).¹⁾ Check the format.
-  **PLAY ERROR** The image is distorted and cannot be played back.^{1) 2)}
-  **REC ERROR** Turn the POWER switch on again.¹⁾
-  **INCOMPATIBLE MEMORY STICK** The “Memory Stick” inserted is not compatible with your camcorder.¹⁾
- **READ-ONLY MEMORY STICK** A read-only “Memory Stick” is inserted.¹⁾
-  **TAPE END** The tape has reached the end of the tape.¹⁾
-  **NO TAPE** Insert a cassette.¹⁾
- **DELETING** You press PHOTO on your camcorder while deleting data in the “Memory Stick.”¹⁾
- **FORMATTING** You press PHOTO on your camcorder while formatting the “Memory Stick.”¹⁾
- **FOLDER NO. FULL** You have reached the maximum number of folders that can be created.¹⁾
- **USB STREAMING ON GOING** You are using USB Streaming function.
-  **NOW CHARGING** Charging an external flash (optional) does not work correctly.¹⁾

¹⁾ You hear the melody or beep sound.

²⁾ Reinsert the “Memory Stick” and play back.

Types de problèmes et leurs solutions

Si un problème quelconque se présente lorsque vous utilisez le caméscope, référez-vous au tableau suivant pour le résoudre. S'il persiste, débranchez la source d'alimentation et contactez votre revendeur Sony. Si « C:□□:□□ » apparaît sur l'écran, c'est que l'autodiagnostic a fonctionné et vous indique l'erreur. Voir page 252 pour le détail.

Pendant l'enregistrement

Symptôme	Causes et/ou solutions
START/STOP ne fonctionne pas.	<ul style="list-style-type: none"> Le commutateur POWER n'est pas réglé sur CAMERA. → Réglez-le sur CAMERA (p. 36). Si vous laissez le caméscope en mode d'attente plus de cinq minutes, il s'éteint automatiquement pour préserver la batterie et la bande de l'usure. → Réglez le commutateur POWER sur OFF (CHG) puis sur CAMERA. La cassette est terminée. → Rembobinez la bande ou insérez une cassette neuve (p. 16, 52). Le taquet de protection de la cassette est ouvert et la marque rouge visible. → Utilisez une cassette neuve ou tirez le taquet (p. 258). La bande adhère au tambour (condensation d'humidité). → Ejectez la cassette et laissez le caméscope au repos pendant au moins une heure pour l'acclimater (p. 265).
Le caméscope s'éteint.	<ul style="list-style-type: none"> Si vous laissez le caméscope en mode d'attente plus de cinq minutes, il s'éteint automatiquement pour préserver la batterie et la bande de l'usure. → Réglez le commutateur POWER sur OFF (CHG) puis sur CAMERA. La batterie est vide ou presque vide. → Installez une batterie complètement rechargée.
L'image dans le viseur n'est pas nette.	<ul style="list-style-type: none"> La dioptrie n'est pas ajustée correctement. → Ajustez-la correctement (p. 43).
Le stabilisateur ne fonctionne pas.	<ul style="list-style-type: none"> STEADYSHOT est réglé sur OFF dans les paramètres du menu. → Réglez-le sur ON (p. 226).
L'autofocus ne fonctionne pas.	<ul style="list-style-type: none"> La mise au point manuelle est sélectionnée. → Appuyez FOCUS pour valider l'autofocus (p. 78). Les conditions d'éclairage ne sont pas adaptées à la mise au point automatique. → Faites la mise au point manuellement (p. 78).
L'image n'apparaît pas dans le viseur.	<ul style="list-style-type: none"> Le panneau LCD est ouvert. → Fermez le panneau LCD (p. 40).
Une bande verticale apparaît lorsque vous filmez un sujet lumineux, par exemple une lumière ou la flamme d'une bougie devant un fond sombre.	<ul style="list-style-type: none"> Le contraste entre le sujet et le fond est trop marqué. Le caméscope fonctionne normalement.
Une bande verticale apparaît lorsque vous filmez un sujet très lumineux.	<ul style="list-style-type: none"> Le caméscope fonctionne normalement.
Quelques petits points blancs, rouges, bleus ou verts apparaissent sur l'écran.	<ul style="list-style-type: none"> SLOW SHTR, Super NightShot ou Colour Slow Shutter est activé. Le caméscope fonctionne normalement.

Types de problèmes et leurs solutions

Symptôme	Causes et/ou solutions
Une image différente apparaît sur l'écran.	<ul style="list-style-type: none">• Si le caméscope ne contient pas de cassette ni de « Memory Stick », il se met en mode de démonstration 10 minutes après le réglage du commutateur POWER sur CAMERA ou si DEMO MODE est réglé sur ON dans les paramètres du menu. → Insérez une cassette ou un « Memory Stick », ou appuyez sur l'écran LCD. La démonstration s'arrête. Vous pouvez aussi régler DEMO MODE sur OFF dans les paramètres du menu (p. 232).
Les couleurs de l'image enregistrée ne sont pas naturelles ou elles sont anormales.	<ul style="list-style-type: none">• NIGHTSHOT est réglé sur ON. → Réglez-le sur OFF (p. 46).
L'image apparaît trop lumineuse et le sujet n'apparaît sur l'écran.	<ul style="list-style-type: none">• NIGHTSHOT est réglé sur ON dans un lieu bien éclairé. → Réglez-le sur OFF (p. 46).• La compensation de contre-jour est activée. → Désactivez cette fonction (p. 45).
Le clic de l'obturateur n'est pas audible.	<ul style="list-style-type: none">• BEEP est réglé sur OFF dans les paramètres du menu. → Réglez ce paramètre sur MELODY ou NORMAL (p. 233).
Des bandes noires apparaissent lorsque vous enregistrez l'image affichée sur un téléviseur ou un ordinateur.	<ul style="list-style-type: none">→ Réglez STEADYSHOT sur OFF dans les paramètres du menu (p. 226).
Un flash externe (en option) ne fonctionne pas.	<ul style="list-style-type: none">• Le flash externe (en option) est éteint ou la source d'alimentation n'est pas installée. → Allumez le flash externe (en option) ou installez la source d'alimentation.• Plusieurs flashes externes (en option) sont rattachés. → Un seul flash externe (en option) peut être rattaché.
Scintillement ou changements de couleurs	<ul style="list-style-type: none">• Les phénomènes qui apparaissent lors de l'enregistrement en mode PORTRAIT ou SPORTS de PROGRAM AE sous un tube à décharge, comme les lampes à fluorescence, au sodium ou au mercure ne proviennent pas d'un dysfonctionnement. → Réglez PROGRAM AE sur AUTO dans des paramètres du menu.

Types de problèmes et leurs solutions

Pendant la lecture

Symptôme	Causes et/ou solutions
La lecture n'est pas possible.	<ul style="list-style-type: none">• La cassette est terminée. → Rembobinez la bande (p. 52).
Il y a des lignes horizontales sur l'image, ou l'image n'est pas nette ou n'apparaît pas pendant la lecture.	<ul style="list-style-type: none">• Les têtes vidéo sont sales. → Nettoyez-les en utilisant une cassette de nettoyage (en option) (p. 266).
Aucun son ou son très faible à la lecture d'une cassette.	<ul style="list-style-type: none">• La cassette stéréo est reproduite avec HiFi SOUND réglé sur 2 dans les paramètres du menu. → Réglez HiFi SOUND sur STEREO (p. 227).• Le volume est réduit au minimum. → Augmentez le volume (p. 51).• AUDIO MIX est réglé sur ST2 dans les paramètres du menu. → Réglez AUDIO MIX correctement (p. 227).
Le son est coupé.	<ul style="list-style-type: none">• Les têtes vidéo sont peut-être sales. → Nettoyez-les en utilisant une cassette de nettoyage (en option) (p. 266).
Pendant l'affichage des données d'enregistrement la recherche de date ne fonctionne pas.	<ul style="list-style-type: none">• La cassette n'a pas de Cassette Memory (puce). → Utilisez une cassette avec Cassette Memory (p. 92).• CM SEARCH est réglé sur OFF dans les paramètres du menu. → Réglez-le sur ON (p. 230).• La cassette contient un passage vierge entre deux séquences (p. 93).
La recherche de titre ne fonctionne pas.	<ul style="list-style-type: none">• La cassette n'a pas de Cassette Memory (puce). → Utilisez une cassette avec Cassette Memory (p. 91).• CM SEARCH est réglé sur OFF dans les paramètres du menu. → Réglez-le sur ON (p. 230).• Pas de titre sur la bande. → Incrustez des titres (p. 119).• La cassette contient un passage vierge entre deux séquences (p. 91).
La nouvelle bande son enregistrée n'est pas audible.	<ul style="list-style-type: none">• AUDIO MIX est réglé sur ST1 dans les paramètres du menu. → Réglez AUDIO MIX correctement (p. 227).
Le titre ne s'affiche pas.	<ul style="list-style-type: none">• TITLE DSPL est réglé sur OFF dans les paramètres du menu. → Réglez-le sur ON (p. 230).

(voir page suivante)

Types de problèmes et leurs solutions

Pendant l'enregistrement et la lecture

Symptôme	Causes et/ou solutions
Le caméscope ne s'allume pas.	<ul style="list-style-type: none">• La batterie n'est pas en place, ou bien elle est vide ou presque vide. → Installez une batterie complètement rechargée (p. 24, 25).• L'adaptateur secteur n'est pas branché sur une prise secteur. → Raccordez-le à une prise secteur (p. 29).
La recherche de fin d'enregistrement ne fonctionne pas.	<ul style="list-style-type: none">• La cassette a été éjectée après l'enregistrement alors que vous utilisiez une cassette sans Casette Memory (p. 49).• Rien n'est encore enregistré sur la cassette neuve (p. 49).
La recherche de fin d'enregistrement ne fonctionne pas correctement.	<ul style="list-style-type: none">• La cassette contient un passage vierge au début ou en milieu de bande (p. 49).
La batterie se décharge rapidement.	<ul style="list-style-type: none">• La température ambiante est trop basse.• La batterie n'est pas complètement rechargée. → Rechargez une nouvelle fois la batterie (p. 25).• La batterie est complètement usée et ne peut plus être rechargée. → Remplacez-la par une batterie neuve (p. 24).
L'indicateur d'autonomie de la batterie n'affiche pas le temps correct.	<ul style="list-style-type: none">• Vous avez utilisé la batterie dans un environnement extrêmement chaud ou froid pendant longtemps.• La batterie est complètement usée et ne peut plus être rechargée. → Remplacez-la par une batterie neuve (p. 24).• La batterie n'est pas complètement rechargée. → Installez une batterie complètement rechargée (p. 24, 25).• L'indicateur d'autonomie de la batterie n'est pas exact. → Rechargez une nouvelle fois la batterie complètement de sorte que l'autonomie soit indiquée correctement (p. 25).
Le caméscope s'éteint bien que l'autonomie de la batterie soit suffisante d'après l'indicateur.	<ul style="list-style-type: none">• L'indicateur d'autonomie de la batterie n'est pas exact. → Rechargez une nouvelle fois la batterie complètement de sorte que l'autonomie soit indiquée correctement (p. 25).
La cassette ne peut pas être éjectée de son logement.	<ul style="list-style-type: none">• La source d'alimentation est débranchée. → Rebranchez-la correctement (p. 24, 29).• La batterie est vide. → Utilisez une batterie rechargée (p. 24, 25).
Les indicateurs  et  clignotent et aucune fonction n'agit, sauf l'éjection de la cassette.	<ul style="list-style-type: none">• Il y a une condensation d'humidité. → Éjectez la cassette et laissez le caméscope au repos pendant au moins une heure pour l'acclimater (p. 265).
L'indicateur  n'apparaît pas lorsque vous utilisez une cassette avec Casette Memory.	<ul style="list-style-type: none">• Le connecteur plaqué or de la cassette est sale ou poussiéreux. → Nettoyez le connecteur plaqué or (p. 258).
L'indicateur d'autonomie de la bande n'apparaît pas.	<ul style="list-style-type: none">•  REMAIN est réglé sur AUTO dans les paramètres du menu. → Réglez ce paramètre sur ON pour toujours afficher l'autonomie de la bande (p. 231).

Types de problèmes et leurs solutions

Pendant l'utilisation d'un « Memory Stick »

Symptôme	Causes et/ou solutions
Le « Memory Stick » ne fonctionne pas.	<ul style="list-style-type: none">• Le commutateur POWER n'est pas réglé sur MEMORY. → Réglez-le sur MEMORY (p. 135).• Le « Memory Stick » n'est pas inséré. → Insérez le « Memory Stick » (p. 130)
L'enregistrement ne fonctionne pas.	<ul style="list-style-type: none">• Le « Memory Stick » est déjà plein. → Supprimez les images inutiles et recommencez (p. 170).• Le « Memory Stick » inséré n'est pas formaté correctement. → Formatez le « Memory Stick » sur le caméscope ou utilisez un autre « Memory Stick » (p. 130, 219).• Le taquet d'interdiction d'écriture du « Memory Stick » est en position LOCK. → Changez la position du taquet (p. 127).• Vous ne pouvez pas enregistrer de données dans le dossier 100MSDCF. Ce dossier est utilisé pour la lecture de données seulement.
L'image ne peut pas être supprimée.	<ul style="list-style-type: none">• L'image est protégée. → Annulez la protection (p. 169).• Le taquet d'interdiction d'écriture du « Memory Stick » est en position LOCK. → Changez la position du taquet (p. 127).• Vous essayez de supprimer plus de 100 images. → Vous pouvez choisir 100 images à supprimer au maximum.
Impossible de formater le « Memory Stick ».	<ul style="list-style-type: none">• Le taquet d'interdiction d'écriture du « Memory Stick » est en position LOCK. → Changez la position du taquet (p. 127).
Impossible de supprimer toutes les images à la fois.	<ul style="list-style-type: none">• Le taquet d'interdiction d'écriture du « Memory Stick » est en position LOCK. → Changez la position du taquet (p. 127).
Impossible de protéger une image.	<ul style="list-style-type: none">• Le taquet d'interdiction d'écriture du « Memory Stick » est en position LOCK. → Changez la position du taquet (p. 127).• L'écran d'index n'est pas affiché. → Appuyez sur INDEX pour afficher l'écran d'index et protégez l'image (p. 169).
Impossible d'inscrire une marque d'impression sur une image fixe.	<ul style="list-style-type: none">• Le taquet d'interdiction d'écriture du « Memory Stick » est en position LOCK. → Changez la position du taquet (p. 127).• L'écran d'index n'est pas affiché. → Appuyez sur INDEX pour afficher l'écran d'index et inscrivez les marques d'impression (p. 174).• Vous essayez de marquer une image animée pour l'impression. → Il n'est pas possible de marquer les images animées pour l'impression.• Une marque d'impression est inscrite sur 999 fichiers. → Il n'est pas possible d'inscrire de marques d'impression sur plus de 999 fichiers.
Impossible d'afficher des images dans leur taille réelle.	<ul style="list-style-type: none">• Si vous essayez d'afficher des images enregistrées sur un autre appareil, vous ne pourrez peut-être pas les voir dans leur taille originale. Le caméscope fonctionne normalement.
Impossible de reproduire certaines images.	<ul style="list-style-type: none">• Les images retouchées sur un ordinateur ou les images dont le nom de dossier ou de fichier a été changé sur un ordinateur ne peuvent pas être affichées sur le caméscope.• Le caméscope ne peut pas toujours afficher correctement les images prises par un autre caméscope.

Types de problèmes et leurs solutions

Divers

Symptôme	Causes et/ou solutions
Le titre n'est pas enregistré.	<ul style="list-style-type: none">• La cassette n'a pas de Cassette Memory (puce). → Utilisez une cassette avec Cassette Memory (p. 119).• La Cassette Memory est pleine. → Supprimez les titres inutiles (p. 121).• La cassette est protégée. → Faites glisser le taquet de façon à recouvrir la partie rouge (p. 258).• La cassette contient un passage vierge entre deux séquences. → Superposez le titre sur un passage enregistré (p. 119).
Le nom de la cassette n'est pas enregistré.	<ul style="list-style-type: none">• La cassette n'a pas de Cassette Memory (puce). → Utilisez une cassette avec Cassette Memory (p. 124).• La Cassette Memory est pleine. → Supprimez les données inutiles (p. 121).• La cassette est protégée. → Faites glisser le taquet de façon à recouvrir la partie rouge (p. 258).
Le montage numérique de séquences programmées sur cassette ne fonctionne pas.	<ul style="list-style-type: none">• Le sélecteur d'entrée du magnétoscope n'est pas réglé correctement. → Réglez le sélecteur correctement, puis vérifiez la liaison entre le magnétoscope et le caméscope (p. 98).• Le caméscope est raccordé à un appareil DV d'une autre marque que Sony par un câble i.LINK. → Réglez le caméscope sur IR (p. 98).• Vous essayez de créer un programme sur un passage vierge de la cassette. → Réalisez le programme sur un passage enregistré (p. 105).• Le caméscope et le magnétoscope ne sont pas synchronisés. → Synchronisez le magnétoscope sur le caméscope (p. 102).• Le code IR SETUP n'est pas correct. → Spécifiez le code correct (p. 101).
Le montage numérique de séquences programmées sur « Memory Stick » ne fonctionne pas.	<ul style="list-style-type: none">• Vous essayez de créer un programme sur un passage vierge de la cassette. → Réalisez le programme sur un passage enregistré (p. 154).
La télécommande fournie avec le caméscope ne fonctionne pas.	<ul style="list-style-type: none">• COMMANDER est réglé sur OFF dans les paramètres du menu. → Réglez ce paramètre sur ON (p. 233).• Un obstacle bloque les rayons infrarouges. → Enlevez l'obstacle.• Les piles ne sont pas insérées dans le porte-piles correctement. → Insérez-les correctement en respectant la polarité + et - (p. 283).• Les piles sont épuisées. → Insérez-en des neuves (p. 283)
L'image du téléviseur ou du magnétoscope n'apparaît pas, même si le caméscope est relié à la sortie du téléviseur ou du magnétoscope.	<ul style="list-style-type: none">• DISPLAY est réglé sur V-OUT/LCD dans les paramètres du menu. → Réglez ce paramètre sur LCD (p. 233).

Types de problèmes et leurs solutions

Symptôme	Causes et/ou solutions
Une mélodie ou un bip retentit pendant cinq secondes.	<ul style="list-style-type: none">• Il y a une condensation d'humidité. → Ejectez la cassette et laissez le caméscope au repos pendant au moins une heure pour l'acclimater (p. 265).• Problème à l'intérieur du caméscope. → Ejectez la cassette et insérez-la de nouveau, puis faites fonctionner le caméscope.
Aucune fonction n'agit bien que le caméscope soit allumé.	→ Débranchez l'adaptateur secteur de la prise secteur ou retirez la batterie, puis rebranchez-le une minute plus tard. Allumez le caméscope. S'il ne fonctionne toujours pas, appuyez sur le bouton RESET à l'aide d'un objet pointu. (Lorsque vous appuyez sur le bouton RESET, tous les réglages par défaut, date et heure comprises sont rétablis.) (p. 24, 29, 277)
Lorsque vous réglez le commutateur POWER sur VCR ou OFF (CHG), vous entendez un bruit venant de l'intérieur du caméscope lorsque vous bougez le caméscope.	<ul style="list-style-type: none">• Certaines fonctions utilisent un mécanisme linéaire. Le caméscope fonctionne normalement.
Pendant la recharge de la batterie, aucun indicateur n'apparaît.	<ul style="list-style-type: none">• La batterie n'est pas installée correctement. → Installez-la correctement (p. 24).
Impossible de recharger la batterie.	<ul style="list-style-type: none">• Le commutateur POWER n'est pas réglé sur OFF (CHG). → Réglez-le sur OFF (CHG) (p. 25).
Le caméscope s'éteint bien que l'autonomie de la batterie soit suffisante d'après l'indicateur.	→ Rechargez une nouvelle fois la batterie (p. 25).
Pendant la recharge de la batterie, l'indicateur clignote dans l'afficheur.	<ul style="list-style-type: none">• La batterie n'est pas installée correctement. → Installez-la correctement (p. 24).• La batterie ne fonctionne pas correctement. → Veuillez contacter votre revendeur Sony ou un service après-vente agréé Sony.
Les touches n'apparaissent pas sur l'écran tactile.	<ul style="list-style-type: none">• Vous avez appuyé sur DISPLAY/BATTERY INFO. → Appuyez légèrement sur l'écran tactile. → Appuyez sur DISPLAY/BATTERY INFO sur le caméscope ou sur DISPLAY sur la télécommande (p. 52).
Les touches sur l'écran tactile ne fonctionnent pas.	→ Ajustez l'écran (CALIBRATION) (p. 268).
Les images ne peuvent pas être transférées sur un ordinateur par la connexion USB.	<ul style="list-style-type: none">• Le câble USB a été branché avant l'installation complète du pilote USB. → Désinstallez le pilote USB et réinstallez-le (p. 189).• USB STREAM est réglé sur OFF dans les paramètres du menu. → Réglez ce paramètre sur ON (p. 232).
La cassette ne peut pas être éjectée lorsque le couvercle est ouvert.	<ul style="list-style-type: none">• De l'humidité s'est condensée dans le caméscope (p. 265).
La cassette ne peut pas être éjectée.	→ Enlevez la batterie, puis réinstallez-la (p. 24).

Affichage d'autodiagnostic

Le caméscope a une fonction d'autodiagnostic. Grâce à cette fonction, l'état du caméscope est indiqué par un code de cinq caractères (une lettre et des chiffres) sur l'écran LCD, dans le viseur et sur l'afficheur en cas d'anomalie. Si un code à cinq caractères apparaît, reportez-vous au tableau de codes suivant. Les deux derniers caractères (indiqués par □□) dépendent de l'état du caméscope.

Ecran LCD, Viseur ou Afficheur

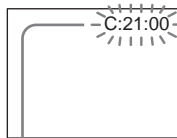

Affichage d'autodiagnostic

- C:□□:□□
Vous pouvez résoudre vous-même le problème.
- E:□□:□□
Veuillez contacter votre revendeur Sony ou un service après-vente agréé Sony.

Code à 5 caractères	Causes et/ou solutions
C:04:□□	<ul style="list-style-type: none"> • Vous utilisez une batterie qui n'est pas de type « InfoLITHIUM ». → Utilisez une batterie « InfoLITHIUM » (p. 259).
C:21:□□	<ul style="list-style-type: none"> • De l'humidité s'est condensée. → Ejectez la cassette et laissez le caméscope au repos pendant au moins une heure pour l'acclimater (p. 265).
C:22:□□	<ul style="list-style-type: none"> • Les têtes vidéo sont sales. → Nettoyez-les en utilisant une cassette de nettoyage (en option) (p. 266).
C:31:□□ C:32:□□	<ul style="list-style-type: none"> • Présence d'un problème différent de ceux mentionnés ci-dessus mais pouvant être résolu par vous-même. → Ejectez la cassette et insérez-la de nouveau, puis mettez le caméscope en marche. Ne le faites pas en cas de condensation (p. 265). → Débranchez le cordon d'alimentation de l'adaptateur secteur ou enlevez la batterie. Après avoir raccordé la source d'alimentation, mettez le caméscope en marche. → Remettez la cassette.
E:20:□□ E:61:□□ E:62:□□	<ul style="list-style-type: none"> • Présence d'un problème que vous ne pouvez pas résoudre vous-même. → Contactez votre revendeur Sony ou un service après-vente agréé Sony et indiquez-lui le code à cinq caractères. (ex. E:61:10)

Si vous ne parvenez pas à résoudre le problème malgré ces différents contrôles, contactez votre revendeur Sony ou un service après-vente agréé Sony.

Indicateurs d'avertissement

Si des indicateurs et messages apparaissent à l'écran, vérifiez les points suivants :
Voir la page indiquée entre parenthèses « () » pour le détail.

101-0001 Indicateur d'avertissement concernant le fichier

Clignotement lent :

- Le fichier est vérolé.
- Le fichier ne peut pas être lu.
- Vous essayez d'exécuter une fonction MEMORY MIX sur une image animée (p. 143).

C:21:00 Code d'autodiagnostic (p. 252)

La batterie est vide ou presque vide

Clignotement lent :

- La batterie est presque vide. Selon les conditions de tournage, l'environnement ou l'état de la batterie, l'indicateur  peut clignoter malgré une autonomie de 5 à 10 minutes.

Condensation d'humidité*

Clignotement rapide :

- Ejectez la cassette, réglez le commutateur POWER sur OFF (CHG) et laissez le caméscope au repos une heure environ avec le logement de cassette ouvert (p. 265).

Indicateur d'avertissement concernant la Casette Memory*

Clignotement lent :

- Pas de cassette avec Casette Memory dans le caméscope (p. 255).

Indicateur d'avertissement concernant le « Memory Stick »

Clignotement lent :

- Pas de « Memory Stick » dans le caméscope.

Clignotement rapide :

- L'image ne peut pas être enregistrée sur le « Memory Stick ».*

Indicateur d'avertissement concernant le formatage du « Memory Stick »*

Clignotement rapide :

- Les données du « Memory Stick » sont vérolées (p. 126).
- Le « Memory Stick » n'est pas formaté correctement (p. 229).

Indicateur d'avertissement d'incompatibilité de « Memory Stick »*

Clignotement lent :

- Un « Memory Stick » incompatible est inséré.

Indicateur d'avertissement concernant la cassette

Clignotement lent :

- La cassette est presque terminée.
- Aucune cassette en place.*
- Le taquet de protection de la cassette est ouvert (rouge) (p. 258).*

Clignotement rapide :

- La cassette est terminée.*

Vous devez éjecter la cassette*

Clignotement lent :

- Le taquet de protection de la cassette est ouvert (rouge) (p. 258).

Clignotement rapide :

- De l'humidité s'est condensée (p. 265).
- La cassette est terminée.
- La fonction d'autodiagnostic s'est activée (p. 252).

L'image est protégée*

Clignotement lent :

- L'image fixe est protégée (p. 169).

Indicateur d'avertissement concernant le flash (en option)

Clignotement lent :

- Pendant la recharge

Clignotement rapide :

- La fonction d'autodiagnostic s'est activée (p. 252).*
- Le flash externe (en option) ne fonctionne pas normalement.

Indicateur d'avertissement concernant l'enregistrement d'images































Clignotement lent :

- L'image fixe ne peut pas être enregistrée sur le « Memory Stick » (p. 60).

* Vous entendez une mélodie ou un bip.

Messages d'avertissement

Si des messages apparaissent à l'écran, vérifiez les points suivants. Voir les pages entre parenthèses « () » pour le détail.











-  CLOCK SET Réglez la date et l'heure (p. 30).
-  FOR "InfoLITHIUM" BATTERY ONLY Utilisez une batterie « InfoLITHIUM » (p. 259).
-  CLEANING CASSETTE Les têtes vidéo sont sales (p. 266).
L'indicateur  et le message «  CLEANING CASSETTE » apparaissent alternativement sur l'écran.
-  COPY INHIBIT Vous essayez d'enregistrer une cassette qui contient des signaux anti-piratage (p. 256).¹⁾
-  FULL La Casette Memory est pleine.¹⁾
-  16BIT AUDIO MODE est réglé sur 16BIT.¹⁾ Vous ne pouvez pas copier de nouvelle bande son (p. 231).
-  REC MODE REC MODE est réglé sur LP.¹⁾ Vous ne pouvez pas copier de nouvelle bande son sur une cassette enregistrée sur un appareil fonctionnant avec un autre standard TV couleur que le caméscope (p. 231).
-  TAPE Aucune séquence enregistrée sur la cassette.¹⁾ Vous ne pouvez pas copier de nouvelle bande son.
-  "i.LINK" CABLE Un câble i.LINK est raccordé.¹⁾ Vous ne pouvez pas copier de nouvelle bande son (p. 118).
-  FULL Le « Memory Stick » est plein (p. 138).¹⁾
-   Le taquet d'interdiction d'écriture du « Memory Stick » est en position LOCK (p. 127).¹⁾
-  NO FILE Aucune image enregistrée ou reconnue sur le « Memory Stick ».¹⁾
-  NO MEMORY STICK Pas de « Memory Stick » dans le caméscope.¹⁾
-  AUDIO ERROR Vous essayez d'enregistrer une image avec du son qui ne peut pas être enregistré sur le « Memory Stick » par ce caméscope (p. 152).¹⁾
-  MEMORY STICK ERROR Les données du « Memory Stick » sont vérolées (p. 130).¹⁾
-  FORMAT ERROR Le « Memory Stick » n'est pas reconnu (p. 229).¹⁾
Vérifiez le format.
-  PLAY ERROR L'image présente de la distorsion et ne peut pas être affichée.¹⁾²⁾
-  REC ERROR Rallumez le caméscope en tournant le commutateur POWER.¹⁾
-  INCOMPATIBLE MEMORY STICK Le « Memory Stick » inséré est incompatible avec le système de votre caméscope.¹⁾
-  READ-ONLY MEMORY STICK Le « Memory Stick » inséré peut être lu seulement.¹⁾
-   TAPE END La fin de la cassette est atteinte.¹⁾
-  NO TAPE Insérez une cassette.¹⁾
-  DELETING Vous avez appuyé sur PHOTO sur le caméscope pendant la suppression d'images du « Memory Stick ».¹⁾
-  FORMATTING Vous avez appuyé sur PHOTO sur le caméscope pendant le formatage du « Memory Stick ».¹⁾
-  FOLDER NO. FULL Le nombre maximal de dossiers ont été créés.¹⁾
-  USB STREAMING ON GOING Vous utilisez la fonction USB Streaming.
-  NOW CHARGING La recharge du flash externe (en option) ne s'effectue pas correctement.¹⁾

¹⁾ Vous entendez une mélodie ou un bip.

²⁾ Réinsérez le « Memory Stick » et reproduisez-le.

Usable cassettes

Selecting cassette types

You can use the mini DV  cassette only.*
You cannot use any other 8 mm , Hi8 , Digital8 , VHS , VHSC , S-VHS , S-VHSC , Betamax , DV  or MICROMV  cassette.

* There are two types of mini DV cassettes: with Cassette Memory and without Cassette Memory.
Cassettes with Cassette Memory have  (Cassette Memory) mark.
We recommend that you use cassettes with Cassette Memory.

IC memory is mounted on this type of cassette. Your camcorder can read and write data such as dates of recording or titles, etc. to this memory.

The functions using the Cassette Memory require successive signals recorded on the tape. If the tape has a blank portion at the beginning or between recorded portions, titles may not be displayed properly or the search functions may not work properly. Perform the following to prevent a blank portion from being made on the tape.

Press END SCH to go to the end of the recorded portion before you begin the next recording if you operate the following:





- You have ejected the cassette during recording.
- You have played back the tape.
- You have used edit search.

If there is a blank portion or discontinuous signal on the tape, re-record from the beginning to the end of the tape as described above.

The same result may occur when you record using a digital video camera recorder without Cassette Memory on the tape recorded by one with the Cassette Memory.

Cassettes utilisables

Sélection du type de cassette

Vous pouvez utiliser des minicassettes DV  seulement.* Vous ne pouvez pas utiliser les cassettes 8 mm , Hi8 , Digital8 , VHS , VHSC , S-VHS , S-VHSC , Betamax , DV ou MICROMV .

* Il existe deux types de minicassettes DV : les cassettes avec Cassette Memory (puce) et les cassettes sans Cassette Memory.
Les cassettes à Cassette Memory portent la marque  (Cassette Memory).
Il est conseillé d'utiliser les cassettes à Cassette Memory.

Les cassettes à Cassette Memory contiennent un circuit intégré sur lequel sont enregistrées certaines données (dates d'enregistrement, titres, etc.). Le caméscope peut lire et enregistrer ces données.

Des signaux continus doivent être enregistrés sur la cassette pour que les fonctions qui utilisent la mémoire agissent correctement. Si la cassette contient un passage vierge, au début de la bande ou entre les séquences, les titres, par exemple, ne seront pas affichés correctement ou les fonctions de recherche n'agiront pas correctement. Pour éviter de laisser des passages vierges sur une cassette, procédez de la façon suivante.

Appuyez sur END SCH pour localiser la fin du passage enregistré avant d'effectuer un nouvel enregistrement dans les situations suivantes :

- La cassette a été éjectée pendant l'enregistrement.
- La cassette a été lue sur le caméscope.
- Vous avez utilisé la fonction de recherche de scène.

Si la cassette contient un passage vierge ou un signal discontinu, réenregistrez-la du début à la fin en tenant compte des points mentionnés ci-dessus.

Les mêmes problèmes se présentent si vous enregistrez sur un caméscope sans fonction Cassette Memory une cassette enregistrée sur un caméscope pourvu de cette fonction.

Usable cassettes

CI//4K mark on the cassette

The memory capacity of the tape marked with **CI//4K** is 4K bits. Your camcorder can accommodate up to 16K bits. 16K bits tape is marked with **CI//16K**.

 This is the Mini DV mark.

 This is the Cassette Memory mark.

These are trademarks.

When you play back

Playing back an NTSC-recorded tape

You can play back tapes recorded in the NTSC video system on the LCD screen, if the tape is recorded in the SP mode.

Copyright signal

When you play back

If the tape you play back on your camcorder contains copyright signals, you cannot copy it with another video camera connected to your camcorder.

When you record

You cannot record software on your camcorder that contains copyright control signals for copyright protection of software.

The COPY INHIBIT indicator appears on the screen, or on the TV screen if you try to record such software. Your camcorder does not record copyright control signals on the tape when it records.

Cassettes utilisables

Marque CI//4K

La capacité des cassettes portant la marque **CI//4K** est de 4 Ko. Votre caméscope peut utiliser des cassettes d'une capacité maximale de 16 Ko. Les cassettes de 16 Ko portent la marque **CI//16K**.

 Marque des minicassettes DV

 Marque des cassettes à Cassette Memory (puce)

Ces marques sont des marques de fabrique.

Lecture

Lecture d'une cassette enregistrée dans le système NTSC

Vous pouvez reproduire des cassettes enregistrées dans le système vidéo NTSC sur l'écran LCD, si cette cassette a été enregistrée dans le mode SP.

Signal antipiratage

Lors de la lecture

Vous ne pouvez pas reproduire sur ce caméscope une cassette contenant des signaux antipiratage pour la copier sur un autre caméscope ou sur un magnéscope.

Lors de l'enregistrement

Vous ne pouvez pas enregistrer sur votre caméscope des cassettes contenant des signaux antipiratage.

L'indicateur COPY INHIBIT apparaît sur l'écran du caméscope ou sur l'écran du téléviseur si vous essayez d'enregistrer ce type de cassettes. Ce caméscope n'enregistre pas de signaux antipiratage sur la bande.

Usable cassettes

Audio mode

12-bit mode: The original sound can be recorded in stereo 1, and the new sound in stereo 2 in 32 kHz. The balance between stereo 1 and stereo 2 can be adjusted by selecting AUDIO MIX in the menu settings during playback. Both sounds can be played back.

16-bit mode: A new sound cannot be recorded but the original sound can be recorded in high quality. Moreover, it can also play back sound recorded in 32 kHz, 44.1 kHz or 48 kHz. When playing back the tape recorded in the 16-bit mode, the 16BIT indicator appears on the screen.

When you play back the dual sound track tape

When you play back the dual sound track tape recorded in a stereo system, set HiFi SOUND in **[V]** to a desired mode in the menu settings (p. 217).

Sound from speaker

HiFi Sound Mode	Playing back the stereo tape	Playing back the dual sound track tape
STEREO	Stereo	Main sound and sub sound
1	Lch	Main sound
2	Rch	Sub sound

You cannot record dual sound programmes on your camcorder.

Cassettes utilisables

Mode audio

Mode 12 bits : La bande son originale peut être enregistrée en stéréo 1 et la nouvelle bande son en stéréo 2 à 32 kHz. La balance entre la voie stéréo 1 et la voie stéréo 2 peut être réglée dans AUDIO MIX des paramètres du menu au moment de la lecture. Les deux bandes peuvent être reproduites simultanément.

Mode 16 bits : Il n'est pas possible d'enregistrer une nouvelle bande son, mais la bande son originale est de grande qualité. Le son enregistré à 32 kHz, 44,1 kHz ou 48 kHz peut être reproduit. Lors de la lecture d'une cassette enregistrée dans le mode 16 bits, l'indicateur 16BIT apparaît à l'écran.

Lecture de cassette à double bande son

Si vous reproduisez une cassette à double bande son enregistrée en stéréo, réglez HiFi SOUND sur le mode souhaité dans **[V]** des paramètres du menu (p. 227).

Son fourni par le haut-parleur

Mode HiFi	Lecture d'une cassette stéréo	Lecture d'une cassette à double bande son
STEREO	Stéréo	Bande son principale et bande son secondaire
1	Canal gauche	Bande son principale
2	Canal droit	Bande son secondaire

Il n'est pas possible d'enregistrer des programmes à double bande son sur ce caméscope.

Usable cassettes

Notes on the cassette

To prevent accidental erasure

Slide the write-protect tab on the cassette to expose the red mark.

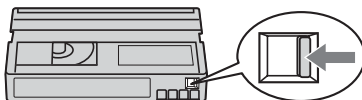

When affixing a label on the cassette

Be sure to affix a label only on the locations as illustrated below [a] so as not to cause malfunction of your camcorder.

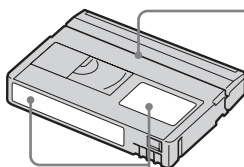

[a]

Do not affix a label around this border./

Ne pas coller l'étiquette ici.

After using the cassette

Rewind the tape to the beginning, put the cassette in its case, and store it in an upright position.

When the Cassette Memory function does not work

Reinsert a cassette. The gold-plated connector of mini DV cassettes may be dirty or dusty.

Cleaning gold-plated connector

If the gold-plated connector on the cassette is dirty or dusty, the remaining tape indicator sometimes does not appear correctly, and you may not be able to operate functions using Cassette Memory.

Clean up the gold-plated connector with a cotton-wool swab, about every 10 times ejection of a cassette. [b]

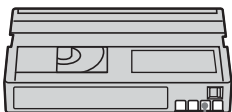

[b]

Cassettes utilisables

Remarques sur les cassettes

Pour éviter d'effacer une cassette

Tirez le taquet de protection de la cassette de manière à voir la marque rouge.

Etiquetage des cassettes

Collez les étiquettes aux endroits spécifiés [a] ci-dessous seulement pour éviter tout problème de fonctionnement.

Après l'emploi d'une cassette

Rembobinez complètement la bande, mettez la cassette dans son boîtier et rangez-la à la verticale.

Si les fonctions liées à la Cassette Memory n'agissent pas

Sortez et réinsérez la cassette. Le connecteur plaqué or de la cassette DV peut être sale ou poussiéreux.

Nettoyage du connecteur plaqué or

Si le connecteur plaqué or de la cassette est sale ou poussiéreux, l'autonomie de la bande n'est pas indiquée correctement et les fonctions liées à la Cassette Memory n'agissent pas.

Nettoyez le connecteur plaqué or avec un Coton-Tige toutes les 10 éjections de la cassette environ.

[b]

About the “InfoLITHIUM” battery pack

This unit is compatible with the “InfoLITHIUM” battery pack (M series). Your camcorder operates only with the “InfoLITHIUM” battery pack.

“InfoLITHIUM” M series battery packs have the



What is the “InfoLITHIUM” battery pack?

The “InfoLITHIUM” battery pack is a lithium-ion battery pack that has functions for communicating information related to operating conditions between your camcorder and an optional AC adaptor/charger.

The “InfoLITHIUM” battery pack calculates the power consumption according to the operating conditions of your camcorder, and displays the remaining battery time in minutes. With an AC adaptor/charger (optional), the remaining battery time and charging time appear.

Charging the battery pack

- Be sure to charge the battery pack before you start using your camcorder.
- We recommend charging the battery pack in an ambient temperature of between 10°C to 30°C (50°F to 86°F) until the FULL indicator appears in the display window, indicating that the battery pack is fully charged. If you charge the battery outside of this temperature range, you may not be able to efficiently charge the battery pack.
- After charging is complete, either disconnect the cable from the DC IN jack on your camcorder or remove the battery pack.

A propos de la batterie « InfoLITHIUM »

Ce caméscope est compatible avec le système de batterie « InfoLITHIUM » (modèle M). Il ne fonctionne qu'avec les batteries

« InfoLITHIUM ». Les modèles M de batterie « InfoLITHIUM » portent la marque



Qu'est-ce qu'une batterie « InfoLITHIUM »?

Une batterie « InfoLITHIUM » est une batterie au lithium-ion qui peut échanger des informations sur son état de charge avec un chargeur/adaptateur secteur en option.

La batterie « InfoLITHIUM » calcule la consommation d'électricité du caméscope et son autonomie en fonction des conditions d'utilisation. Ce temps est indiqué en minutes. Avec un adaptateur secteur/chargeur (en option), l'autonomie de la batterie et le temps de recharge sont indiqués.

Recharge de la batterie

- Veuillez à charger la batterie avant d'utiliser le caméscope.
- Il est conseillé de recharger la batterie à une température comprise entre 10°C et 30°C jusqu'à ce que le témoin FULL apparaisse dans l'afficheur, ce qui indique que la batterie est complètement rechargée. Hors de cette plage de température, la batterie ne se recharge pas efficacement.
- Lorsque la recharge est terminée, débranchez le câble de la prise DC IN du caméscope ou retirez la batterie.

Effective use of the battery pack

- Battery pack performance decreases in 10°C (50°F) or below surroundings. So, the time that the battery pack can be used becomes shorter. We recommend the following to use the battery pack longer:
 - Put the battery pack in a pocket to warm it up, and insert it in your camcorder immediately before you start taking shots.
 - Use the large capacity battery pack (NP-FM50/FM70/QM71/QM71D/FM91/QM91/QM91D, optional).
- Frequently using the LCD screen or frequently operating playback, fast forward or rewind wears out the battery pack faster. We recommend using the large capacity battery pack (NP-FM50/FM70/QM71/QM71D/FM91/QM91/QM91D, optional).
- Be certain to set the POWER switch to OFF (CHG) when not taking shots or playing back on your camcorder. The battery pack is also consumed when your camcorder is during tape recording standby or playback pause.
- Have spare battery packs handy for two or three times the expected recording time, and make trial recordings before taking the actual recording.
- Do not expose the battery pack to water. The battery pack is not water resistant.

Remaining battery time indicator

- If the power goes off although the remaining battery time indicator indicates that the battery pack has enough power to operate, charge the battery pack fully again so that the indication on the remaining battery time indicator is correct. Note, however, that the correct battery indication sometimes will not be restored if it is used in high temperatures for a long time or left in a fully charged state, or the battery pack is frequently used. Regard the remaining battery time indication as the approximate shooting time.
- The  mark indicating little remaining battery time sometimes flashes depending on the operating conditions or ambient temperature and environment even if the remaining battery time is about 5 to 10 minutes.

Emploi optimal de la batterie

- Les performances de la batterie diminuent en dessous de 10°C et l'autonomie de la batterie devient plus courte. Pour utiliser plus longtemps la batterie, il est conseillé de :
 - Mettre la batterie dans une poche pour la maintenir au chaud et l'insérer seulement avant de filmer.
 - Utiliser une batterie grande capacité (NP-FM50/FM70/QM71/QM71D/FM91/QM91/QM91D, en option).
- L'emploi fréquent du panneau LCD ou la répétition de certaines opérations (marche/arrêt, rembobinage, avance) entraînent une usure rapide de la batterie. Il est conseillé d'utiliser une batterie grande capacité (NP-FM50/FM70/QM71/QM71D/FM91/QM91/QM91D, en option).
- Veillez à bien mettre le commutateur POWER en position OFF (CHG) lorsque vous n'utilisez pas le caméscope pour filmer ou regarder des films. La batterie est également sollicitée lorsque le caméscope est en mode d'attente d'enregistrement ou de pause de lecture.
- Emportez toujours quelques batteries de rechange pour disposer d'un temps d'enregistrement suffisant (deux à trois fois le temps prévu) et pouvoir faire des essais avant l'enregistrement proprement dit.
- Ne mouillez pas la batterie, car elle n'est pas étanche à l'eau.

Indicateur d'autonomie de la batterie

- Si le caméscope s'éteint bien que l'autonomie de la batterie soit apparemment suffisante, rechargez la batterie une nouvelle fois pour que l'autonomie soit indiquée correctement. Notez toutefois que l'autonomie de la batterie ne pourra pas être indiquée correctement si la batterie a été utilisée à de hautes températures pendant longtemps ou si elle est restée complètement chargée sans être utilisée, ou bien encore si elle a été trop fréquemment utilisée. L'indicateur d'autonomie de la batterie doit servir de référence seulement.
- Le symbole  indiquant que la batterie est presque vide peut clignoter dans certaines situations ou à certaines températures bien que la batterie puisse encore être utilisée pendant 5 à 10 minutes.

About the “InfoLITHIUM” battery pack

How to store the battery pack

- If the battery pack is not used for a long time, do the following procedure once per year to maintain proper function.
 1. Fully charge the battery pack.
 2. Discharge on your electronic equipment.
 3. Remove the battery pack from the equipment and store it in a dry, cool place.
- To use the battery pack up on your camcorder, leave your camcorder during tape recording standby until the power goes off without a cassette inserted.

Battery life

- The battery life is limited. Battery capacity drops little by little as you use it more and more, and as time passes. When the available battery time is shortened considerably, a probable cause is that the battery pack has reached the end of its life. Please buy a new battery pack.
- The battery life varies depending on how it is stored and operating conditions and environment for each battery pack.

“InfoLITHIUM” is a trademark of Sony Corporation.

A propos de la batterie « InfoLITHIUM »

Rangement de la batterie

- Si vous prévoyez de ne pas utiliser la batterie pendant longtemps, effectuez les opérations suivantes une fois dans l’année pour la conserver en bon état de fonctionnement.
 1. Rechargez complètement la batterie.
 2. Déchargez-la ensuite sur un appareil électronique.
 3. Enlevez la batterie de l’appareil et rangez-la à un endroit sec et frais.
- Pour vider la batterie sur le caméscope, laissez le caméscope en mode d’attente d’enregistrement sans cassette jusqu’à ce qu’il s’éteigne.

Durée de vie de la batterie

- La batterie a une durée de vie limitée. Son autonomie diminue peu à peu à long terme. Lorsque l’autonomie est nettement inférieure à la normale, c’est que la batterie a atteint sa durée de vie. Dans ce cas, achetez une batterie neuve.
- La durée de vie d’une batterie dépend des conditions d’utilisation, de rangement et de l’environnement.

« InfoLITHIUM » est une marque de fabrique de Sony Corporation.

About i.LINK

The DV Interface on this unit is an i.LINK-compliant DV Interface. This section describes the i.LINK standard and its features.

What is i.LINK?

i.LINK is a digital serial interface for handling digital video, digital audio and other data in two directions between equipment having the i.LINK, and for controlling other equipment.

i.LINK-compatible equipment can be connected by a single i.LINK cable. Possible applications are operations and data transactions with various digital AV equipment. When two or more i.LINK-compatible equipment are connected to this unit in a daisy chain, operations and data transactions are possible with not only the equipment that this unit is connected to but also with other devices via the directly connected equipment.

Note, however, that the method of operation sometimes varies according to the characteristics and specifications of the equipment to be connected, and that operations and data transactions are sometimes not possible on some connected equipment.

Note

Normally, only one piece of equipment can be connected to this unit by the i.LINK cable. When connecting this unit to i.LINK-compatible equipment having two or more DV Interfaces, refer to the operating instructions of the equipment to be connected.

About the name "i.LINK"

i.LINK is a more familiar term for IEEE 1394 data transport bus proposed by Sony, and is a trademark approved by many corporations. IEEE 1394 is an international standard standardised by the Institute of Electrical and Electronics Engineers.

A propos de la norme i.LINK

L'interface DV de ce caméscope est conforme à la norme i.LINK. La norme i.LINK et ses caractéristiques sont décrites ci-dessous.

Que signifie i.LINK ?

i.LINK est une interface série numérique permettant l'exploitation bidirectionnelle de données vidéo numériques, audio numériques et d'autres données entre des appareils munis de prises i.LINK, ainsi que le contrôle d'autres appareils.

Un appareil compatible i.LINK peut être raccordé par un seul câble i.LINK. L'interface i.LINK permet l'exploitation et le transfert de données avec différents types d'appareils audio/vidéo numériques. Lorsque plusieurs appareils i.LINK sont raccordés à ce caméscope en cascade, il est possible de les contrôler et de transférer des données non seulement avec l'appareil raccordé au caméscope mais aussi avec d'autres appareils par l'intermédiaire de l'appareil raccordé. Le mode de contrôle dépend toutefois des caractéristiques et des spécifications de l'appareil raccordé, et sur certains appareils le contrôle et le transfert de données peuvent être impossibles.

Remarque

Normalement, un seul appareil peut être raccordé à ce caméscope par le câble i.LINK. Pour relier le caméscope à un appareil compatible i.LINK, muni de plusieurs interfaces DV, reportez-vous au mode d'emploi de l'appareil à raccorder.

A propos du nom « i.LINK »

i.LINK est un terme proposé par Sony, plus familier que le terme bus de transport de données IEEE 1394. C'est une marque de fabrique qui a été approuvée par de nombreuses sociétés. La norme IEEE 1394 est une norme internationale, établie par l'Institut des Ingénieurs en Electricité et Electronique.

About i.LINK

i.LINK baud rate

i.LINK's maximum baud rate varies according to the equipment. Three maximum baud rates are defined:

S100 (approx. 100Mbps*)

S200 (approx. 200Mbps)

S400 (approx. 400Mbps)

The baud rate is listed under "Specifications" in the operating instructions of each equipment. It is also indicated near the i.LINK on some equipment.

The maximum baud rate of equipment on which it is not indicated such as this unit is "S100."

When units are connected to equipment having a different maximum baud rate, the baud rate sometimes differs from the indicated baud rate.

*What is Mbps?

Mbps stands for megabits per second, or the amount of data that can be sent or received in one second. For example, a baud rate of 100Mbps means that 100 megabits of data can be sent in one second.

i.LINK functions on this unit

For details on how to dub when this unit is connected to other video equipment having DV Interface, see page 95 and 109.

This unit can also be connected to other i.LINK (DV Interface) compatible equipment made by Sony (e.g. VAIO series personal computer) other than video equipment.

Before connecting this unit to a computer, make sure that application software supported by this unit is already installed on a computer.

Even if a video device such as a digital TV, DVD or MICROMV has an i.LINK, it may not support digital video. Confirm digital video compatibility before connecting.

For details on precautions when connecting this unit, also refer to the operating instructions for the equipment to be connected.

Required i.LINK cable

Use the Sony i.LINK 4-pin-to-4-pin cable (during DV dubbing).

i.LINK and  are trademarks.

A propos de la norme i.LINK

Vitesse de transmission i.LINK

La vitesse de transmission de l'interface i.LINK varie selon l'appareil raccordé. Trois vitesses maximales sont fixées comme norme :

S100 (approx. 100 Mbps*)

S200 (approx. 200 Mbps)

S400 (approx. 400 Mbps)

La vitesse de transmission est indiquée dans les « Spécifications » du mode d'emploi de chaque appareil. Sur certains appareils, elle est aussi indiquée à côté de la prise i.LINK.

La vitesse de transmission maximale d'un appareil sur lequel rien n'est indiqué, comme ce caméscope, est « S100 ».

Lorsque ce caméscope est relié à un appareil ayant une autre vitesse de transmission, la vitesse réelle peut être différente de la vitesse indiquée.

*Que signifie « Mbps » ?

Mbps signifie mégabits par seconde. Il s'agit de la quantité de données pouvant être envoyées ou reçues en une seconde. Par exemple, une vitesse de transmission de 100 Mbps signifie que 100 mégabits de données peuvent être transmis en une seconde.

Fonctions i.LINK du caméscope

Pour le détail sur la copie lorsque le caméscope est relié à un appareil vidéo muni d'une interface DV, voir pages 95 et 109.

Ce caméscope peut aussi être relié à d'autres types d'appareils compatibles i.LINK (interface DV) de marque Sony (par ex. un ordinateur VAIO).

Avant de raccorder ce caméscope à un ordinateur, assurez-vous que le logiciel qu'il supporte est déjà installé sur l'ordinateur. Même si certains appareils vidéo, comme les téléviseurs numériques, lecteur DVD ou MICROMV ont une prise i.LINK, ils peuvent ne pas accepter les signaux vidéo numériques. Assurez-vous de leur compatibilité vidéo avant les raccorder.

Pour le détail sur les précautions à prendre lors de la connexion de l'appareil, consultez son mode d'emploi.

Câble i.LINK requis

Utilisez un câble Sony i.LINK 4 broches-4 broches (pour la copie DV).

i.LINK et  sont des marques de fabrique.

Using your camcorder abroad

Using your camcorder abroad

You can use your camcorder in any country or area with the AC Adaptor supplied with your camcorder within 100 V to 240 V AC, 50/60 Hz.

Your camcorder is a PAL system-based camcorder. If you want to view the playback picture on a TV, it must be a PAL system-based TV with the AUDIO/VIDEO input jack.

The following shows TV colour systems used overseas.

PAL system

Australia, Austria, Belgium, China, Czech Republic, Denmark, Finland, Germany, Holland, Hong Kong, Hungary, Italy, Kuwait, Malaysia, New Zealand, Norway, Poland, Portugal, Singapore, Slovak Republic, Spain, Sweden, Switzerland, Thailand, United Kingdom etc.

PAL-M system

Brazil

PAL-N system

Argentina, Paraguay, Uruguay

NTSC system

Bahama Islands, Bolivia, Canada, Central America, Chile, Colombia, Ecuador, Guyana, Jamaica, Japan, Korea, Mexico, Peru, Surinam, Taiwan, the Philippines, the U.S.A., Venezuela, etc.

SECAM system

Bulgaria, France, Guiana, Iran, Iraq, Monaco, Russia, Ukraine, etc.

Utilisation du caméscope à l'étranger

Utilisation du caméscope à l'étranger

Vous pouvez utiliser ce caméscope dans n'importe quel pays ou région sur un courant secteur de 100 V à 240 V, 50/60 Hz, avec l'adaptateur d'alimentation secteur fourni.

Ce caméscope est de standard PAL. Pour regarder vos films sur un téléviseur, le téléviseur doit être de standard PAL et équipé de prises d'entrée AUDIO/VIDEO. Vérifiez les différents standards existants dans la liste alphabétique suivante.

Standard PAL

Allemagne, Australie, Autriche, Belgique, Chine, Danemark, Espagne, Finlande, Grande-Bretagne, Hongkong, Hongrie, Italie, Koweït, Malaisie, Norvège, Nouvelle-Zélande, Pays-Bas, Pologne, Portugal, République slovaque, République tchèque, Singapour, Suède, Suisse, Thaïlande, etc.

Standard PAL-M

Brésil

Standard PAL-N

Argentine, Paraguay, Uruguay

Standard NTSC



Amérique Centrale, Bahamas, Bolivie, Canada, Chili, Colombie, Corée, Equateur, Etats-Unis, Guyana, Jamaïque, Japon, Mexique, Pérou, Philippines, Surinam, Taiwan, Venezuela, etc.

Standard SECAM



Bulgarie, France, Guyane, Irak, Iran, Monaco, Russie, Ukraine, etc.

Maintenance information and precautions

Moisture condensation

If your camcorder is brought directly from a cold place to a warm place, moisture may condense inside your camcorder, on the surface of the tape, or on the lens. In this condition, the tape may stick to the head drum and be damaged or your camcorder may not operate correctly. If there is moisture inside your camcorder, the beep sounds and the  indicator flashes. When the  indicator flashes at the same time, the cassette is inserted in your camcorder. If moisture condenses on the lens, the indicator will not appear.

If moisture condensation has occurred

None of the functions except cassette ejection will work. Eject the cassette, turn off your camcorder, and leave it for about one hour with the cassette lid open. Your camcorder can be used again if the  or  indicator does not appear when the power is turned on again.

If moisture starts to condense, your camcorder sometimes cannot detect condensation. If this happens, the cassette is sometimes not ejected for 10 seconds after the cassette lid is opened. This is not a malfunction. Do not close the cassette lid until the cassette is ejected.



Note on moisture condensation

Moisture may condense when you bring your camcorder from a cold place into a warm place (or vice versa) or when you use your camcorder in a hot place as follows:

- You bring your camcorder from a ski slope into a place warmed up by a heating device.
- You bring your camcorder from an air-conditioned car or room into a hot place outside.
- You use your camcorder after a squall or a shower.
- You use your camcorder in a high temperature and humidity place.



Entretien et précautions

Condensation d'humidité

Si vous portez directement le caméscope d'un endroit froid vers un endroit chaud, de l'humidité risque de se condenser à l'intérieur du caméscope, sur la bande ou sur l'objectif. Si de l'humidité s'est condensée sur la bande, celle-ci peut adhérer au tambour de têtes et être endommagée, ou l'appareil risque de ne pas fonctionner correctement. Si de l'humidité s'est condensée à l'intérieur du caméscope, le bip retentit et l'indicateur  clignote. Si une cassette est insérée dans le caméscope, l'indicateur  clignote également. L'indicateur de condensation n'apparaît pas si de l'humidité se condense sur l'objectif.

En cas de condensation d'humidité

Aucune fonction n'agit, à part l'éjection de la cassette. Ejectez la cassette, éteignez le caméscope et laissez-le au repos pendant une heure environ en laissant le couvercle de la cassette ouvert.

Vous pouvez à nouveau utiliser le caméscope si l'indicateur  ou  reste éteint lorsque vous mettez le caméscope sous tension.

Le caméscope ne parvient pas toujours à détecter un début de condensation. Dans ce cas, il faut attendre plus de 10 secondes avant que la cassette ne soit éjectée. C'est normal. Ne fermez pas le couvercle de la cassette tant que la cassette n'a pas été éjectée.

Remarque sur la condensation

De l'humidité peut se condenser lorsque vous portez le caméscope d'un endroit froid vers un endroit chaud (ou inversement) ou si vous utilisez le caméscope dans un endroit chaud, par exemple lorsque :

- Vous filmez sur des pistes de ski puis rentrez dans une pièce chauffée.
- Vous utilisez votre caméscope dans un endroit chaud après l'avoir sorti d'une voiture ou d'une pièce climatisée.
- Vous utilisez votre caméscope après un orage ou une averse.
- Vous utilisez votre caméscope dans un endroit très chaud et humide.

Maintenance information and precautions



How to prevent moisture condensation

When you bring your camcorder from a cold place into a warm place, put your camcorder in a plastic bag and tightly seal it. Remove the bag when the air temperature inside the plastic bag has reached the surrounding temperature (after about one hour).

Maintenance information

Cleaning the video head

To ensure normal recording, clear pictures and sound, clean the video head. The video head may be dirty when:

- Mosaic-pattern noise appears on the playback picture.
- Playback pictures do not move.
- Playback pictures do not appear or the sound breaks off.
- The  indicator and "  CLEANING CASSETTE" message appear one after another or the  indicator flashes on the screen during recording.

If the above problem, **[a]**, **[b]** or **[c]** occurs, clean the video heads for 10 seconds with the Sony DVM-12CLD cleaning cassette (optional). Check the picture and if the above problem persists, repeat cleaning.

[a]



[b]



[c]



If the video heads get dirtier, the entire screen becomes blue **[c]**.

Entretien et précautions



Pour éviter la condensation d'humidité

Lorsque vous portez votre caméscope d'un endroit froid vers un endroit chaud, mettez-le dans un sac en plastique que vous prendrez soin de bien fermer. Retirez-le du sac lorsque la température à l'intérieur du sac a atteint la température ambiante (environ une heure plus tard).

Entretien

Nettoyage des têtes vidéo

Pour être sûr d'obtenir une image nette, nettoyez les têtes vidéo. Les têtes vidéo sont sales lorsque :

- Des motifs en mosaïque apparaissent sur l'image.
- Les images ne bougent pas.
- Les images n'apparaissent pas du tout et le son est coupé.
- L'indicateur  et le message «  CLEANING CASSETTE » apparaissent alternativement sur l'écran, ou bien l'indicateur  clignote pendant l'enregistrement.

Si un des problèmes mentionnés ci-dessus, **[a]**, **[b]** ou **[c]** se présente, nettoyez les têtes vidéo pendant 10 secondes avec la cassette de nettoyage Sony DVM-12CLD (en option). Vérifiez l'image et si le problème persiste, répétez le nettoyage.

Lorsque les têtes vidéo sont sales, tout l'écran devient bleu **[c]**.

Maintenance information and precautions

Note on the video head

The video head suffers from wear after long use. If you cannot obtain a clear image even after using a cleaning cassette, it might be because the video head is worn. Please contact your Sony dealer or local authorised Sony service facility to have the video head replaced.

Cleaning the LCD screen

If fingerprints or dust make the LCD screen dirty, we recommend using a cleaning cloth (supplied) to clean the LCD screen. When you use the LCD Cleaning Kit (optional), do not apply the cleaning liquid directly to the LCD screen. Clean the LCD screen with cleaning paper moistened with the liquid.

Charging the built-in rechargeable battery

Your camcorder has a built-in rechargeable battery so that the date, time and other settings are retained even when the POWER switch is set to OFF (CHG). The built-in rechargeable battery is always charged as long as you are using your camcorder. The battery, however, will get discharged gradually if you do not use your camcorder. It will be completely discharged in **about three months** if you do not use your camcorder at all. Even if the built-in rechargeable battery is not charged, it will not affect your camcorder operation. To retain the date and time, etc., charge the battery if the battery is discharged.

Charging the built-in rechargeable battery

- Connect your camcorder to the mains using the AC Adaptor supplied with your camcorder, and leave your camcorder with the POWER switch set to OFF (CHG) for more than 24 hours.
- Or install the fully charged rechargeable battery pack on your camcorder, and leave your camcorder with the POWER switch set to OFF (CHG) for more than 24 hours.

Entretien et précautions

Remarque sur les têtes vidéo

Les têtes vidéo s'usent à long terme. Si vous ne pouvez pas obtenir d'images nettes même après le nettoyage des têtes avec la cassette de nettoyage, c'est que les têtes sont peut-être usées. Veuillez contacter votre revendeur Sony ou un service après-vente Sony pour faire remplacer les têtes vidéo.

Nettoyage de l'écran LCD

Il est conseillé d'utiliser le chiffon de nettoyage (fourni) pour nettoyer l'écran LCD lorsqu'il est couvert de traces de doigts ou de poussière. Si vous utilisez la trousse de nettoyage pour écran LCD (en option), n'appliquez pas le liquide directement sur l'écran LCD. Essayez l'écran LCD avec le tissu imprégné de liquide.

Recharge de la pile du caméscope

Le caméscope contient une pile rechargeable qui retient la date et l'heure, ainsi que d'autres réglages même lorsque le commutateur POWER est en position OFF (CHG). Cette pile reste chargée tant que vous utilisez le caméscope. Toutefois, elle se décharge peu à peu si vous n'utilisez pas le caméscope. Elle sera complètement déchargée au bout de **trois mois environ** si vous n'utilisez pas du tout le caméscope. Le caméscope fonctionne normalement même si la pile n'est pas chargée. Pour que la date et l'heure soient toujours exactes, rechargez la pile lorsqu'elle est déchargée.

Recharge de la pile du caméscope

- Raccordez le caméscope au courant secteur à l'aide de l'adaptateur secteur fourni avec le caméscope et laissez le caméscope éteint avec le commutateur POWER sur OFF (CHG) pendant plus de 24 heures.
- Vous pouvez aussi installer la batterie complètement rechargée et laisser le caméscope éteint avec le commutateur POWER sur OFF (CHG) pendant plus de 24 heures.

Maintenance information and precautions

Adjusting the LCD screen (CALIBRATION)

The buttons on the touch panel may not work correctly. If this happens, follow the procedure below.

- (1) Set the POWER switch to OFF (CHG).
- (2) Eject the tape from your camcorder, then disconnect any connecting cable from your camcorder.
- (3) Set the POWER switch to VCR while pressing DISPLAY/BATTERY INFO on your camcorder, then keep pressing DISPLAY/BATTERY INFO for about five seconds.
- (4) Touch **X** displayed on the screen with your finger.
The position of **X** changes.

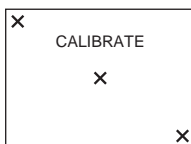

Notes

- If you do not press the right spot, start from step 4 again.
- You cannot calibrate the LCD screen when you close the LCD panel with the LCD screen facing out.

Entretien et précautions

Réglage de l'écran LCD (CALIBRATION)

Les touches sur l'écran tactile peuvent ne pas fonctionner correctement. Dans ce cas, effectuez les opérations suivantes.

- (1) Réglez le commutateur POWER sur OFF (CHG).
- (2) Ejectez la cassette du caméscope, puis débranchez tous les cordons du caméscope.
- (3) Réglez le commutateur POWER sur VCR tout en appuyant sur DISPLAY/BATTERY INFO du caméscope et maintenez la pression pendant cinq secondes environ.
- (4) Touchez **X** sur l'écran avec le doigt.
La position de **X** change.

Remarques

- Si vous n'appuyez pas au bon endroit, recommencez depuis l'étape 4.
- Vous ne pouvez pas calibrer l'écran LCD lorsque le panneau LCD est orienté vers l'extérieur.

Maintenance information and precautions

Precautions

Camcorder operation

- Operate your camcorder on 7.2 V (battery pack) or 8.4 V (AC Adaptor).
- For DC or AC operation, use the accessories recommended in this operating instructions.
- If any solid object or liquid get inside the casing, unplug your camcorder and have it checked by a Sony dealer before operating it any further.
- Avoid rough handling or mechanical shock. Be particularly careful of the lens.
- Keep the POWER switch setting to OFF (CHG) when you are not using your camcorder.
- Do not wrap your camcorder with a towel, for example, and operate it. Doing so might cause heat to build up inside.
- Keep your camcorder away from strong magnetic fields or mechanical vibration.
- Do not press the LCD screen with a sharp objects.
- If your camcorder is used in a cold place, a residual image may appear on the LCD screen. This is not a malfunction.
- While using your camcorder, the back of the LCD screen may heat up. This is not a malfunction.

On handling the tape

- Do not insert anything into the small holes on the rear of the cassette. These holes are used to sense the type and thickness of the tape and if the recording tab is in or out.
- Do not open the tape protect cover or touch the tape.
- Avoid touching or damaging the terminals. To remove dust, clean the terminals with a soft cloth.

Entretien et précautions

Précautions

Fonctionnement du caméscope

- Faites fonctionner le caméscope sur le courant continu de 7,2 V (batterie) ou de 8,4 V (adaptateur secteur).
- Pour le fonctionnement sur le courant secteur ou le courant continu, utilisez les accessoires recommandés dans ce mode d'emploi.
- Si un solide ou un liquide pénètre dans le caméscope, débranchez le caméscope et faites-le vérifier par votre revendeur Sony avant de continuer à l'utiliser.
- Évitez toute manipulation brusque du caméscope et tout choc mécanique. Prenez particulièrement soin de l'objectif.
- Réglez le commutateur POWER sur OFF (CHG) lorsque vous n'utilisez pas le caméscope.
- N'enveloppez pas le caméscope dans une serviette et ne l'utilisez pas ainsi. Ses pièces internes risquent de trop chauffer.
- N'exposez pas le caméscope à des champs magnétiques puissants ni à des vibrations mécaniques.
- N'appuyez pas sur l'écran LCD avec un objet pointu.
- Si vous utilisez le caméscope dans un endroit froid, une image rémanente peut apparaître sur l'écran LCD. C'est normal.
- Lorsque vous utilisez le caméscope, l'arrière de l'écran LCD devient chaud. C'est normal.

Manipulation des cassettes

- N'insérez jamais rien dans les petits orifices à l'arrière de la cassette. Ces orifices servent à détecter le type de bande, son épaisseur et la position du taquet de protection de la cassette.
- N'ouvrez pas le couvercle de protection de la cassette et ne touchez pas la bande.
- Évitez de toucher les bornes pour ne pas les endommager. Pour enlever la poussière, nettoyez les bornes avec un chiffon doux.

Maintenance information and precautions

Camcorder care

- Eject the tape, and periodically turn on the power, operate the CAMERA and VCR sections and play back the tape for about three minutes when your camcorder is not to be used for a long time.
- Clean the lens with a soft brush to remove dust. If there are fingerprints on the lens, remove them with a soft cloth.
- Clean your camcorder body with a dry soft cloth, or a soft cloth lightly moistened with a mild detergent solution. Do not use any type of solvent which may damage the finish.
- Do not let sand get into your camcorder. When you use your camcorder on a sandy beach or in a dusty place, protect it from the sand or dust. Sand or dust may cause your camcorder to malfunction, and sometimes this malfunction cannot be repaired.

AC Adaptor

- Unplug the unit from a wall socket when you are not using the unit for a long time. To disconnect the mains lead, pull it out by the plug. Never pull the mains lead itself.
- Do not operate the unit with a damaged lead or if the unit has been dropped or damaged.
- Do not bend the mains lead forcibly, or place a heavy object on it. This will damage the lead and may cause fire or electrical shock.
- Prevent metallic objects from coming into contact with the metal parts of the connecting section. If this happens, a short may occur and the unit may be damaged.
- Always keep metal contacts clean.
- Do not disassemble the unit.
- Do not apply mechanical shock or drop the unit.
- While the unit is in use, particularly during charging, keep it away from AM receivers and video equipment because it will disturb AM reception and video operation.
- The unit becomes warm during use. This is not a malfunction.
- Do not place the unit in locations that are:
 - Extremely hot or cold
 - Dusty or dirty
 - Very humid
 - Vibrating

Entretien et précautions

Entretien du caméscope

- Si vous prévoyez de ne pas utiliser le caméscope pendant longtemps, éjectez la cassette et mettez le caméscope de temps en temps sous tension, faites fonctionner la section CAMERA (enregistreur) et la section VCR (lecteur) et reproduisez une cassette pendant trois minutes environ.
- Nettoyez l'objectif avec une brosse douce pour enlever la poussière. S'il y a des traces de doigts, enlevez-les avec un chiffon doux.
- Nettoyez le coffret avec un chiffon doux et sec, ou un chiffon légèrement imprégné d'une solution détergente douce. N'utilisez pas de solvant car la finition pourrait être endommagée.
- Ne laissez pas rentrer de sable dans le caméscope. Si vous utilisez le caméscope sur une plage sableuse ou à un endroit poussiéreux, protégez-le du sable ou de la poussière. Le sable et la poussière peuvent causer des dégâts irréparables.

Adaptateur secteur

- Débranchez l'adaptateur secteur de la prise secteur si vous ne comptez pas l'utiliser pendant longtemps. Pour débrancher le cordon, tirez sur la fiche. Ne tirez pas sur le cordon proprement dit.
- N'utilisez pas l'adaptateur secteur si le cordon est endommagé, ou si l'adaptateur est tombé ou endommagé.
- Ne pliez pas trop le cordon d'alimentation secteur et ne posez pas d'objet lourd dessus. Le cordon pourrait être endommagé et causer un incendie ou une décharge électrique.
- Veillez à ce qu'aucun objet métallique ne touche les pièces métalliques de la section de connexion. Un court-circuit peut endommager l'adaptateur.
- Veillez à ce que les contacts métalliques soient toujours propres.
- N'ouvrez pas l'adaptateur secteur.
- Ne laissez pas tomber l'adaptateur et ne le cognez pas.
- Lorsque vous utilisez l'adaptateur secteur, en particulier pendant la recharge, tenez-le à l'écart d'un récepteur AM et d'un appareil vidéo pour éviter les interférences sur la réception AM et l'image vidéo.
- L'adaptateur chauffe quand il est utilisé. C'est normal.
- Ne laissez pas l'adaptateur secteur à un endroit :
 - Extrêmement chaud ou froid
 - Poussiéreux ou sale
 - Très humide
 - Soumis à des vibrations

Maintenance information and precautions

About care and storage of the lens

- Wipe the surface of the lens clean with a soft cloth in the following instance:
 - When there are fingerprints on the lens surface
 - In hot or humid locations
 - When the lens is used in environments such as the seaside
- Store the lens in a well-ventilated location subject to little dirt or dust.

To prevent mold from occurring, periodically perform the above.

We recommend turning on and operating your camcorder about once per month to keep your camcorder in an optimum state for a long time.

Rechargeable battery pack

- Use only the specified charger or video equipment with the charging function.
- To prevent an accident from a short circuit, do not allow metal objects to come into contact with the battery terminals.
- Keep the rechargeable battery pack away from fire.
- Never expose the rechargeable battery pack to temperatures above 60°C (140°F), such as in a car parked in the sun or under direct sunlight.
- Store the rechargeable battery pack in a cool, dry place.
- Do not expose the rechargeable battery pack to any mechanical shock.
- Do not disassemble nor modify the rechargeable battery pack.
- Install the rechargeable battery pack to the video equipment securely.
- Charging while some capacity remains does not affect the original battery capacity.

Entretien et précautions

Entretien et rangement de l'objectif

- Essuyez la surface de l'objectif avec un chiffon sec dans les cas suivants :
 - Présence de traces de doigts sur la surface de l'objectif.
 - Utilisation du caméscope dans des lieux chauds ou humides.
 - Exposition du caméscope aux embruns marins, par exemple au bord de la mer.
- Rangez l'objectif dans un lieu bien aéré, à l'abri de la poussière et de la saleté.

Pour éviter la formation de moisissure, nettoyez régulièrement l'objectif.

Il est conseillé de faire fonctionner le caméscope au moins une fois par mois pour le conserver le plus longtemps possible en parfait état de fonctionnement.

Batterie rechargeable

- Utilisez uniquement le chargeur spécifié, ou un appareil vidéo doté d'une fonction de charge.
- Pour éviter tout court-circuit, ne laissez pas d'objets métalliques au contact des bornes de la batterie.
- N'exposez pas la batterie aux flammes.
- N'exposez jamais la batterie à des températures supérieures à 60°C, comme en plein soleil ou dans une voiture garée au soleil.
- Rangez la batterie à un endroit frais et sec.
- N'exposez pas la batterie à des chocs mécaniques.
- Ne démontez et ne modifiez pas la batterie.
- Fixez correctement la batterie sur l'appareil vidéo.
- La capacité d'origine de la batterie n'est pas affectée par la recharge d'une batterie à moitié vide.

Maintenance information and precautions

Note on dry batteries

To avoid possible damage from battery leakage or corrosion, observe the following:

- Be sure to insert the batteries with the + - polarities matched to the + - marks.
- Dry batteries are not rechargeable.
- Do not use a combination of new and old batteries.
- Do not use different types of batteries.
- Current flows from batteries when you are not using them for a long time.
- Do not use leaking batteries.

If batteries are leaking

- Wipe off the liquid in the battery compartment carefully before replacing the batteries.
- If you touch the liquid, wash it off with water.
- If the liquid get into your eyes, wash your eyes with a lot of water and then consult a doctor.

If any problem occurs, unplug your camcorder and contact your nearest Sony dealer.

Entretien et précautions

Remarques sur les piles sèches

Afin d'éviter tout dommage dû à la fuite des piles ou à la corrosion, observez les consignes suivantes :

- Insérez les piles avec les pôles + et - alignés sur les marques + et - dans le logement de piles.
- Ne rechargez pas des piles sèches.
- N'utilisez pas en même temps des piles usées et des piles neuves.
- N'utilisez pas différents types de piles.
- Les piles se déchargent lentement si elles ne sont pas utilisées pendant longtemps.
- N'utilisez pas des piles qui fuient.

En cas de fuite des piles

- Essayez soigneusement le liquide dans le logement des piles avant de remettre des piles neuves.
- Si vous touchez le liquide, lavez-vous bien à l'eau.
- Si du liquide rentre dans vos yeux, lavez-vous les yeux à l'eau courante puis consultez un médecin.

En cas de difficulté, débranchez le caméscope et contactez votre revendeur Sony.

Specifications

Video camera recorder

System

Video recording system

2 rotary heads

Helical scanning system

Audio recording system

Rotary heads, PCM system

Quantization: 12 bits (Fs 32 kHz,

stereo 1, stereo 2), 16 bits

(Fs 48 kHz, stereo)

Video signal

PAL colour, CCIR standards

Usable cassette

Mini DV cassette with the ^{Mini} DV mark printed

Tape speed

SP: Approx. 18.81 mm/s

LP: Approx. 12.56 mm/s

Recording/playback time (using cassette DVM60)

SP: 1 hour

LP: 1.5 hours

Fastforward/rewind time (using cassette DVM60)

Approx. 2 min. and 40 seconds

Viewfinder

Electric viewfinder (colour)

Image device

3.8 mm (1/4.7 type) CCD (Charge Coupled Device)

Gross: Approx. 1 070 000 pixels

Effective (still):

Approx. 1 000 000 pixels

Effective (moving):

Approx. 690 000 pixels

Lens

Carl Zeiss Vario-Sonnar

Combined power zoom lens

Filter diameter: 30 mm

(1 3/16 in)

10× (Optical), 120× (Digital)

F = 1.8 – 2.0

Focal length

3.7 – 37 mm (5/32 – 1 1/2 in.)

When converted to a 35 mm still camera

In CAMERA:

50 – 500 mm (2 – 19 3/4 in.)

In MEMORY:

42 – 420 mm (1 11/16 – 16 5/8 in.)

Colour temperature

Auto, HOLD, INDOOR (3 200 K),

OUTDOOR (5 800 K)

Minimum illumination

7 lx (lux) (F 1.8)

0 lx (lux) (in NightShot)*

* Objects unable to be seen due to the dark can be shot with infrared lighting.

Input/Output connectors

S video input/output

4-pin mini DIN

Luminance signal: 1 Vp-p,

75 Ω (ohms), unbalanced

Chrominance signal: 0.3 Vp-p,

75 Ω (ohms), unbalanced

Audio/Video input/output

AV MINI JACK, 1 Vp-p,

75 Ω (ohms), unbalanced

327 mV, (at output impedance

more than 47 kΩ (kilohms))

Output impedance with less than

2.2 kΩ (kilohms)/Stereo minijack

(ø 3.5 mm)

Input impedance more than

47 kΩ (kilohms)

DV input/output

4-pin connector

Headphone jack

Stereo minijack (ø 3.5 mm)

LANC jack

Stereo mini-minijack (ø 2.5 mm)

USB jack

mini-B

MIC jack

Minijack, 0.388 mV low impedance

with 2.5 to 3.0 V DC, output

impedance 6.8 kΩ (kilohms)

(ø 3.5 mm)

Stereo type

LCD screen

Picture

8.8 cm (3.5 type)

Total dot number

184 000 (840 × 220)

General

Power requirements

7.2 V (battery pack)

8.4 V (AC Adaptor)

Average power consumption (when using the battery pack)

During camera recording using

LCD

4.3 W

Viewfinder

3.2 W

Operating temperature

0°C to 40°C (32°F to 104°F)

Storage temperature

-20°C to +60°C

(-4°F to +140°F)

Dimensions (approx.)

72 × 91 × 161 mm

(2 7/8 × 3 5/8 × 6 3/8 in.) (w/h/d)

Mass (approx.)

660 g (1 lb 7 oz)

main unit only

750 g (1 lb 10 oz)

including the rechargeable battery

pack NP-FM30, cassette DVM60

and lens cap

Supplied accessories

See page 23.

AC Adaptor AC-L15A/L15B

Power requirements

100 – 240 V AC, 50/60 Hz

Current consumption

0.35 – 0.18 A

Power consumption

18 W

Output voltage

DC OUT: 8.4 V, 1.5 A

Operating temperature

0°C to 40°C (32°F to 104°F)

Storage temperature

-20°C to +60°C

(-4°F to +140°F)

Dimensions (approx.)

56 × 31 × 100 mm

(2 1/4 × 1 1/4 × 4 in.) (w/h/d)

excluding projecting parts

Mass (approx.)

190 g (6.7 oz)

excluding mains lead

Specifications

Rechargeable battery pack NP-FM30

Maximum output voltage

DC 8.4 V

Output voltage

DC 7.2 V

Capacity

5.0 Wh (700 mAh)

Dimensions (approx.)

38.2 × 20.5 × 55.6 mm
(1 9/16 × 13/16 × 2 1/4 in.)
(w/h/d)

Mass (approx.)

65 g (2.3 oz)

Type

Lithium ion

“Memory Stick”

Memory

Flash memory

8MB: MSA-8A

Operating voltage

2.7 – 3.6 V

Power consumption

Approx. 45 mA during operation
mode

Approx. 130 μ A during tape
recording standby

Dimensions (approx.)

50 × 2.8 × 21.5 mm
(2 × 1/8 × 7/8 in.) (w/h/d)

Mass (approx.)

4 g (0.14 oz)

Design and specifications are
subject to change without notice.

Spécifications

Caméscope

Système

Système d'enregistrement vidéo

2 têtes rotatives

Balayage hélicoïdal

Système d'enregistrement audio

Têtes rotatives, système PCM

Quantification : 12 bits (Fs 32 kHz,

stéréo 1, stéréo 2), 16 bits

(Fs 48 kHz, stéréo)

Signal vidéo

PAL couleur, normes CCIR

Cassette utilisable

Minicassette DV portant la marque



Vitesse de la bande

SP : Approx. 18,81 mm/s

LP : Approx. 12,56 mm/s

Temps d'enregistrement/lecture

(avec une cassette DVM60)

SP : 1 heure

LP : 1,5 heure

Temps d'avance rapide/

rembobinage

(avec une cassette DVM60)

Approx. 2 min et 40 sec

Visueur

Visueur électrique (couleur)

Dispositif d'image

CCD (dispositif à transfert de

charge) 3,8 mm (type 1/4,7)

Brut : Approx. 1 070 000 pixels

Net (images fixes) :

Approx. 1 000 000 pixels

Net (images animées) :

Approx. 690 000 pixels

Objectif

Carl Zeiss Vario-Sonnar

Objectif à zoom électrique combiné

Diamètre de filetage : 30 mm

10x (Optique), 120x (Numérique)

F = 1,8 - 2,0

Longueur focale

3,7 - 37 mm

Converti en appareil photo 24 × 36

CAMERA :

50 - 500 mm

MEMORY :

42 - 420 mm

Température de couleur

Auto, HOLD, INDOOR (3 200 K),

OUTDOOR (5 800 K)

Illumination minimale

7 lx (lux) (F 1,8)

0 lx (lux) (avec NightShot)*

* Les sujets invisibles dans l'obscurité peuvent être filmés avec l'éclairage infrarouge.

Connecteurs d'entrée/sortie

Entrée/sortie S-vidéo

Mini DIN 4 broches

Signal de luminance : 1 Vc-c,

75 Ω (ohms), asymétrique

Signal de chrominance : 0,3 Vc-c,

75 Ω (ohms), asymétrique

Entrée/sortie audio/vidéo

MINI JACK AV, 1 Vc-c,

75 Ω (ohms), asymétrique

327 mV, (à une impédance de sortie

supérieure à 47 kΩ (kilohms))

Impédance de sortie supérieure à

2,2 kΩ (kilohms)/Minijack stéréo

(ø 3,5 mm)

Impédance d'entrée supérieure à

47 kΩ (kilohms)

Entrée/sortie DV

Connecteur à 4 broches

Prise de casque

Minijack stéréo (ø 3,5 mm)

Prise LANC

Super minijack stéréo (ø 2,5 mm)

Prise USB

Mini-B

Prise MIC

Minijack, 0,388 mV basse

impédance avec 2,5 à 3,0 V CC,

impédance de sortie de 6,8 kΩ

(kilohms) (ø 3,5 mm)

Type stéréo

Ecran LCD

Image

8,8 cm (type 3,5)

Nombre total de points

184 000 (840 × 220)

Généralités

Alimentation

7,2 V (batterie)

8,4 V (Adaptateur secteur)

Consommation électrique moyenne (avec la batterie)

Pendant l'enregistrement avec

l'écran LCD

4,3 W

Visueur

3,2 W

Température de couleur

0°C à 40°C

Température de rangement

-20°C à +60°C

Dimensions (approx.)

72 × 91 × 161 mm (l/h/p)

Poids (approx.)

660 g

caméscope seulement

750 g

avec la batterie NP-FM30, une

cassette DVM60 et le capuchon

d'objectif

Accessoires fournis

Voir page 23.

Adaptateur secteur AC-L15A/L15B

Alimentation

100 - 240 V CC, 50/60 Hz

Consommation

0,35 - 0,18 A

Consommation

18 W

Tension de sortie

DC OUT : 8,4 V, 1,5 A

Température de fonctionnement

0°C à 40°C

Température de rangement

-20°C à +60°C

Dimensions (approx.)

56 × 31 × 100 mm (l/h/p)

sans les projections

Poids (approx.)

190 g

sans cordon d'alimentation

Spécifications

Batterie rechargeable NP-FM30

Tension de sortie maximale

DC 8,4 V

Tension de sortie

DC 7,2 V

Capacité

5,0 Wh (700 mAh)

Dimensions (approx.)

38,2 × 20,5 × 55,6 mm (l/h/p)

Poids (approx.)

65 g

Type

Lithium-ion

« Memory Stick »

Mémoire

Mémoire flash

8 Mo : MSA-8A

Tension de fonctionnement

2,7 – 3,6 V

Consommation

Approx. 45 mA en mode de fonctionnement

Approx. 130 µA pendant l'attente d'enregistrement

Dimensions (approx.)

50 × 2,8 × 21,5 mm (l/h/p)

Poids (approx.)

4 g

La conception et les spécifications sont sujettes à modifications sans préavis.

Identifying parts and controls

Camcorder

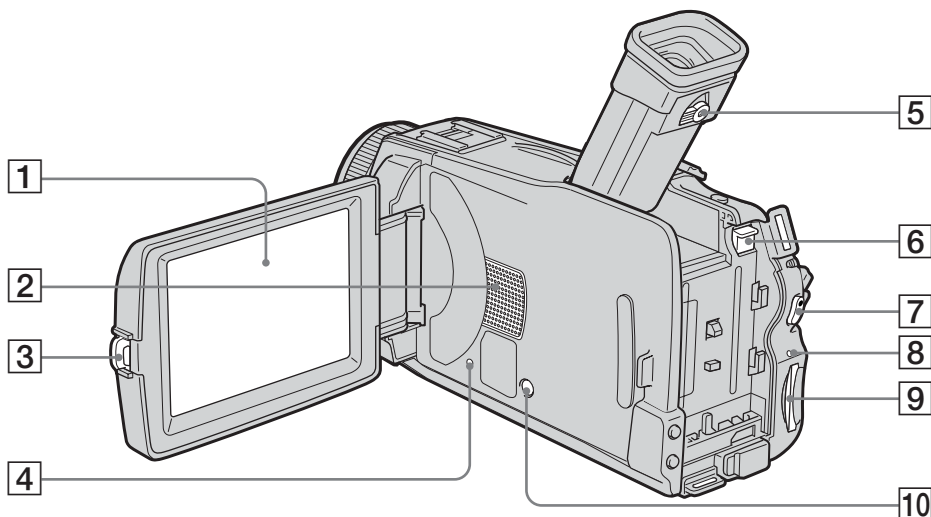

- 1** LCD/Touch panel screen (p. 33, 40, 42)
- 2** Speaker
- 3** OPEN button (p. 36)
- 4** RESET button
If you press RESET, all the settings including the date and time return to the default.
- 5** Viewfinder lens adjustment lever (p. 43)
- 6** BATT release button (p. 24)
- 7** START/STOP button (p. 36)
- 8** Access lamp
- 9** "Memory Stick" slot (p. 130)
- 10** DISPLAY/BATTERY INFO button (p. 28, 52)

Nomenclature

Caméscope

- 1** Panneau LCD/écran tactile (p. 33, 40, 42)
- 2** Haut-parleur
- 3** Touche OPEN (p. 36)
- 4** Bouton RESET
Lorsque vous appuyez sur RESET, tous les réglages usine, date et heure comprises sont rétablis.
- 5** Bouton de réglage dioptrique (p. 43)
- 6** Bouton de libération de la batterie BATT (p. 24)
- 7** Touche START/STOP (p. 36)
- 8** Témoin d'accès
- 9** Logement de « Memory Stick » (p. 130)
- 10** Touche DISPLAY/BATTERY INFO (p. 28, 52)

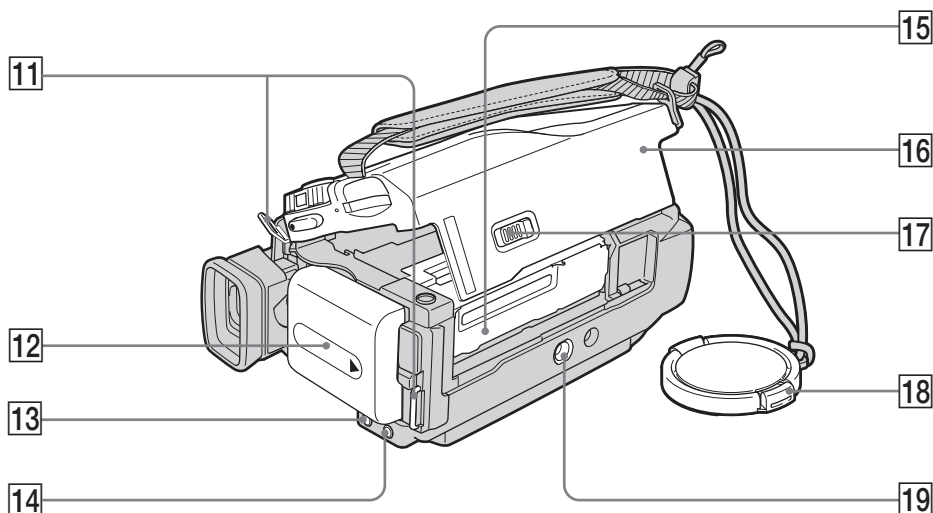

11 Hooks for shoulder strap

12 Battery pack (p. 24)

13 FOCUS button (p. 78)

14 BACK LIGHT button (p. 45)

15 Cassette compartment

16 Cassette lid (p. 12)

17  OPEN/EJECT lever (p. 12)

18 Lens cap (p. 36)

19 Tripod receptacle

Make sure that the length of the tripod screw is less than 5.5 mm (7/32 inch).

Otherwise, you cannot attach the tripod securely, and the screw may damage your camcorder.

11 Crochets de la bandoulière

12 Batterie (p. 24)

13 Touche FOCUS (p. 78)

14 Touche BACK LIGHT (p. 45)

15 Logement de la cassette

16 Couvercle de la cassette (p. 16)

17 Bouton  OPEN/EJECT (p. 16)

18 Capuchon d'objectif (p. 36)

19 Filetage de pied photographique

Assurez-vous que la longueur de la vis du pied est inférieure à 5,5 mm sinon vous ne pourrez pas fixer correctement le pied et la vis risque d'endommager le caméscope.

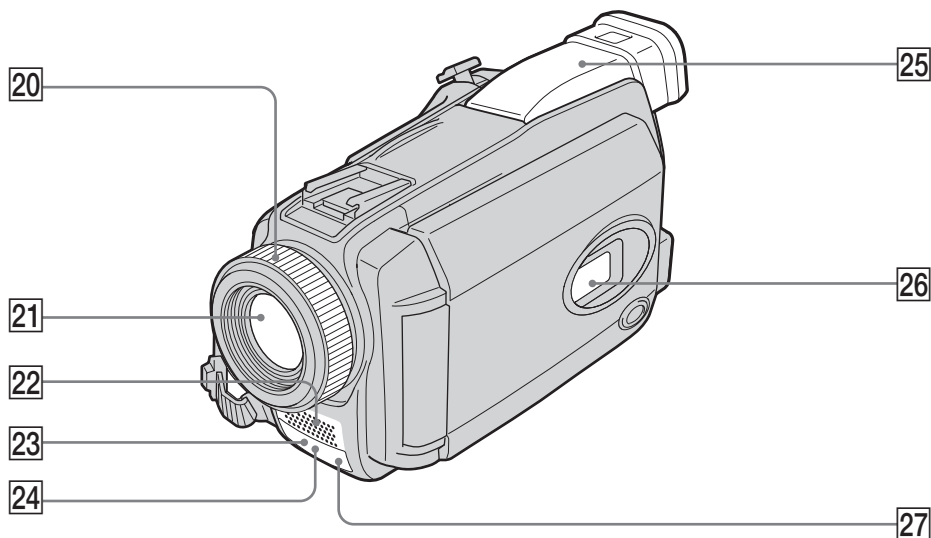

20 Focus ring (p. 78)

21 Lens

22 Microphone

23 Infrared rays emitter (p. 46, 100)

24 Camera recording lamp (p. 36)

25 Viewfinder (p. 43)

26 Display window (p. 25)

27 Remote sensor

20 Bague de mise au point (p. 78)

21 Objectif

22 Microphone

23 Emetteur de rayons infrarouges (p. 46, 100)

24 Témoin de tournage (p. 36)

25 Viseur (p. 43)

26 Afficheur (p. 25)

27 Capteur de télécommande

Note on the Carl Zeiss lens

Your camcorder is equipped with a Carl Zeiss lens which can reproduce fine images.

The lens for your camcorder was developed jointly by Carl Zeiss, in Germany, and Sony Corporation. It adopts the MTF* measurement system for video camera and offers a quality as the Carl Zeiss lens.

* MTF Stands for Modulation Transfer Function.

The value number indicates the amount of light of a subject coming into the lens.

Remarque sur l'objectif Carl Zeiss

Ce caméscope est muni d'un objectif Carl Zeiss pouvant reproduire des images finement détaillées. L'objectif de ce caméscope a été conçu conjointement par Carl Zeiss, en Allemagne, et Sony Corporation. Il adopte le système de mesure MTF* pour caméra vidéo et offre la même qualité d'image que les objectifs Carl Zeiss.

* MTF est une abréviation de Modulation Transfert Function.

La valeur indique la quantité de lumière transmise par un sujet et pénétrant à l'intérieur de l'objectif.

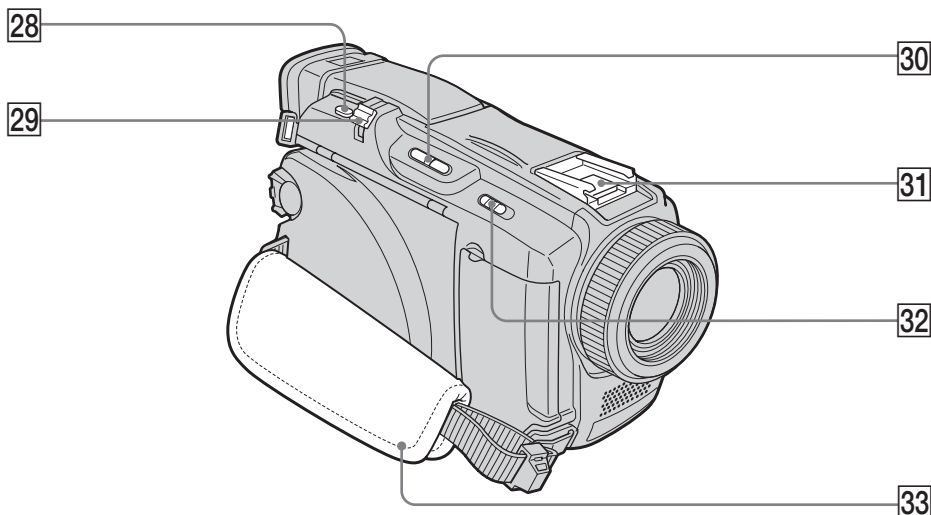

28 PHOTO button (p. 59, 135, 139)

29 Power zoom lever (p. 44, 88, 166)

30 EDITSEARCH button (p. 49)

31 Intelligent accessory shoe (p. 115)

32 NIGHTSHOT switch (p. 46)

33 Grip belt

28 Touche PHOTO (p. 59, 135, 139)

29 Bouton de zoom électrique (p. 44, 88, 166)

30 Touche EDITSEARCH (p. 49)

31 Griffe porte-accessoire intelligente (p. 115)

32 Commutateur NIGHTSHOT (p. 46)

33 Sangle



Notes on the intelligent accessory shoe

- The intelligent accessory shoe supplies power to optional accessories such as a video light or microphone.
- The intelligent accessory shoe is linked to the POWER switch, allowing you to turn the power supplied by the shoe on and off. Refer to the operating instructions of the accessory for details.
- The intelligent accessory shoe has a safety device for fixing the installed accessory securely. To connect an accessory, press down and push it to the end, and then tighten the screw.
- To remove an accessory, loosen the screw, and then press down and pull out the accessory.



Remarques sur la griffe porte-accessoire intelligente

- Cette griffe alimente les accessoires en option, comme les torches vidéo, les microphones.
- Cette griffe est reliée au commutateur POWER par lequel l'accessoire peut être mis sous et hors tension. Consultez le mode d'emploi de l'accessoire pour le détail.
- Cette griffe intègre un dispositif de sécurité pour immobiliser l'accessoire. Pour rattacher un accessoire, appuyez dessus et poussez-le à fond dans la griffe, puis vissez la vis.
- Pour enlever l'accessoire, desserrez la vis et sortez l'accessoire en appuyant dessus.

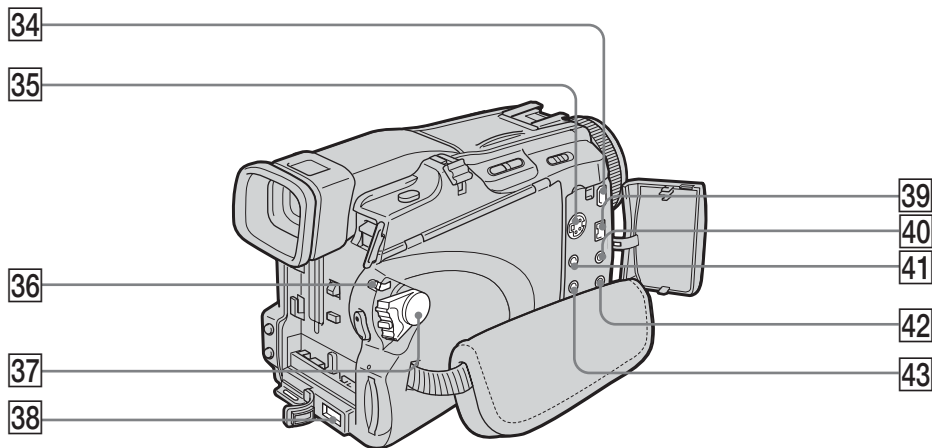

34 (USB) jack (p. 175)

35 S VIDEO jack (p. 57)

36 LOCK switch (p. 38)

37 POWER switch (p. 36)

38 DC IN jack (p. 25)

39 DV Interface (p. 95, 109, 211)

The DV Interface is i.LINK compatible.

40 (LANC) jack (blue)

41 AUDIO/VIDEO jack (p. 57, 94, 108, 211)

42 MIC (PLUG IN POWER) jack (red)

Connect an external microphone (optional). This jack also accepts a "plug-in-power" microphone.

When the external microphone is connected, it takes precedence.

43 (headphones) jack (green)

When you use headphones, the speaker on your camcorder is silent.

34 Prise (USB) (p. 175)

35 Prise S VIDEO (p. 57)

36 Commutateur LOCK (p. 38)

37 Commutateur POWER (p. 36)

38 Prise DC IN (p. 25)

39 Interface DV (p. 95, 109, 211)

L'interface DV est compatible avec la norme i.LINK.

40 Prise (LANC) (bleu)

41 Prise AUDIO/VIDEO (p. 57, 94, 108, 211)

42 Prise MIC (PLUG IN POWER) (rouge)

Pour raccorder un microphone externe (en option). Cette prise accepte aussi les microphones « autonomes ». Lorsqu'un microphone externe est raccordé, il est prioritaire.

43 Prise (casque) (vert)

Lorsque vous utilisez un casque, le haut-parleur n'émet aucun signal.

Identifying parts and controls

Remote Commander

The buttons that have the same name on the Remote Commander as on your camcorder function identically to the buttons on your camcorder.

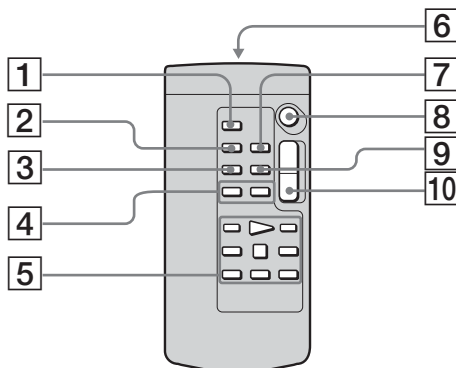

- 1 **PHOTO button** (p. 59, 135, 139)
- 2 **DISPLAY button** (p. 52)
- 3 **SEARCH MODE button** (p. 91, 92)
- 4 **◀◀ / ▶▶ buttons** (p. 91, 92)
- 5 **Video control buttons** (p. 54)
- 6 **Transmitter**
Point toward the remote sensor to control your camcorder after turning on your camcorder.
- 7 **ZERO SET MEMORY button** (p. 90)
- 8 **START/STOP button** (p. 36)
- 9 **DATA CODE button** (p. 52)
- 10 **Power zoom button** (p. 44, 88, 166)

Nomenclature

Télécommande

Les touches qui ont le même nom sur la télécommande et le caméscope fonctionnent de manière identique.

- 1 **Touche PHOTO** (p. 59, 135, 139)
- 2 **Touche DISPLAY** (p. 52)
- 3 **Touche SEARCH MODE** (p. 91, 92)
- 4 **Touches ◀◀ / ▶▶** (p. 91, 92)
- 5 **Touches de commande vidéo** (p. 54)
- 6 **Emetteur de signaux de commande**
Dirigez-le vers le capteur du caméscope pour faire fonctionner le caméscope après l'avoir mis sous tension.
- 7 **Touche ZERO SET MEMORY** (p. 90)
- 8 **Touche START/STOP** (p. 36)
- 9 **Touche DATA CODE** (p. 52)
- 10 **Touche de zoom électrique** (p. 44, 88, 166)

Identifying parts and controls

To prepare the Remote Commander

Insert two R6 (size AA) batteries by matching the + and – on the batteries to the + and – in the battery compartment.

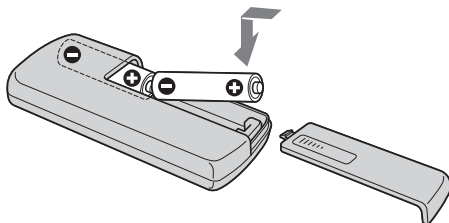

Notes on the Remote Commander

- Point the remote sensor away from strong light sources such as direct sunlight or overhead lighting. Otherwise, the Remote Commander may not function properly.
- Your camcorder works in the Commander mode VTR 2. Commander modes 1, 2 and 3 are used to distinguish your camcorder from other Sony VCRs to avoid erroneous remote control operation. If you use another Sony VCR in the Commander mode VTR 2, we recommend changing the Commander mode or covering the sensor of the VCR with black paper.

Nomenclature

Préparation de la télécommande

Insérez deux piles R6 (format AA) en faisant correspondre les indications + et – des piles avec celles du logement des piles.

Remarques sur la télécommande

- N'exposez pas le capteur de la télécommande à des sources lumineuses puissantes comme la lumière directe du soleil ou un éclairage puissant, sinon la télécommande ne fonctionnera pas correctement.
- Le caméscope utilise le mode de télécommande VTR 2. Les modes de télécommande 1, 2 et 3 permettent de distinguer le caméscope d'autres magnétoscopes/caméscopes Sony et d'éviter les interférences de télécommande. Si vous utilisez un autre magnéscope/caméscope Sony avec le mode de télécommande VTR 2, il sera préférable de changer le mode de télécommande ou de masquer le capteur infrarouge du magnéscope avec du papier noir.

Operation indicators

Indicateurs de fonctionnement

LCD screen and Viewfinder/ Ecran LCD et Visueur

Display window/ Afficheur

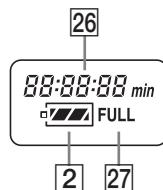
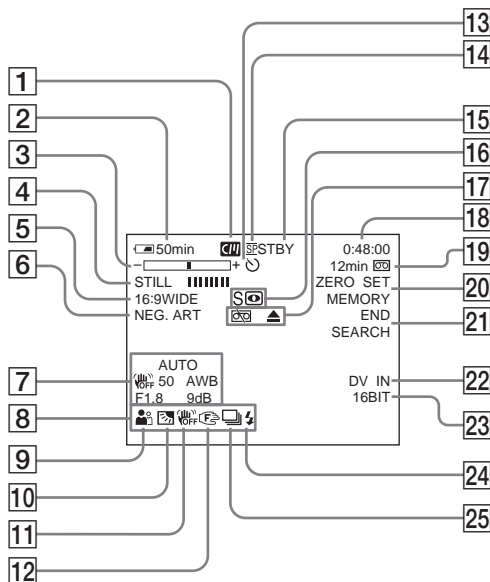

- 1 **Cassette Memory** (p. 21, 255)
- 2 **Remaining battery time** (p. 38)
- 3 **Zoom** (p. 44)/**Exposure** (p. 76)/**Data file name** (p. 159)/**TV colour system** (p. 264)
- 4 **Digital effect** (p. 71, 87)/**MEMORY MIX** (p. 141)/**Fader** (p. 67)
- 5 **16:9WIDE** (p. 65)
- 6 **Picture effect** (p. 70, 86)
- 7 **Data code** (p. 53)
- 8 **Volume** (p. 51)/**Date** (p. 38)/**Time** (p. 38)
- 9 **PROGRAM AE** (p. 74)
- 10 **Back light** (p. 45)
- 11 **SteadyShot off** (p. 216)
- 12 **Manual focus** (p. 78)
- 13 **Self-timer** (p. 61, 149)
- 14 **Recording mode** (p. 38)

- 1 **Cassette Memory** (p. 21, 255)
- 2 **Autonomie de la batterie** (p. 38)
- 3 **Zoom** (p. 44)/**Exposition** (p. 76)/**Nom du fichier** (p. 159)/**Standard TV Couleur** (p. 264)
- 4 **Effet numérique** (p. 71, 87)/**MEMORY MIX** (p. 141)/**Fondu** (p. 67)
- 5 **16:9WIDE** (p. 65)
- 6 **Effet d'image** (p. 70, 86)
- 7 **Code de données** (p. 53)
- 8 **Volume** (p. 51)/**Date** (p. 38)/**Heure** (p. 38)
- 9 **PROGRAM AE** (p. 74)
- 10 **Compensation de contre-jour** (p. 45)
- 11 **Stabilisateur désactivé** (p. 226)
- 12 **Mise au point manuelle** (p. 78)
- 13 **Retardateur** (p. 61, 149)
- 14 **Mode d'enregistrement** (p. 38)

Identifying parts and controls

- 15** **STBY/REC** (p. 38)/**Video control mode** (p. 54)/**Image size** (p. 132)/**Image quality** (p. 131)
- 16** **NIGHTSHOT** (p. 46)/**SUPER NIGHTSHOT** (p. 46)/**COLOUR SLOW SHUTTER** (p. 47)
- 17** **Warning** (p. 243)
- 18** **Time code** (p. 38)/**Tape counter** (p. 38, 53)/**Self-diagnosis** (p. 242)/**Photo recording** (p. 59, 135)/**Image number** (p. 159)/**Playback folder** (p. 165)
- 19** **Remaining tape** (p. 38)/**Memory playback** (p. 159)
- 20** **ZERO SET MEMORY** (p. 90)
- 21** **END SEARCH** (p. 49)
- 22** **A/V → DV** (p. 211)/**DV IN** (p. 111)
- 23** **Audio mode** (p. 221)/**Recording folder** (p. 157)
- 24** **Flash**
This indicator appears only when the flash (optional) is in use.
- 25** **Continuous photo recording** (p. 137)
- 26** **Remaining battery time** (p. 38)/**Tape counter** (p. 38, 53)/**Image number/Memory capacity/Time code** (p. 38)/**Self-diagnosis** (p. 242)
- 27** **FULL charge** (p. 25)

Nomenclature

- 15** **STBY/REC** (p. 38)/**Mode de commande video** (p. 54)/**Taille de l'image** (p. 132)/**Qualité de l'image** (p. 131)
- 16** **NIGHTSHOT** (p. 46)/**SUPER NIGHTSHOT** (p. 46)/**COLOUR SLOW SHUTTER** (p. 47)
- 17** **Avertissement** (p. 253)
- 18** **Code temporel** (p. 38)/**Compteur de bande** (p. 38, 53)/**Autodiagnostic** (p. 252)/**Enregistrement de photos** (p. 59, 135)/**Numéro d'image** (p. 159)/**Dossier de lecture** (p. 165)
- 19** **Autonomie restante** (p. 38)/**Lecture de « Memory Stick »** (p. 159)
- 20** **ZERO SET MEMORY** (p. 90)
- 21** **END SEARCH** (p. 49)
- 22** **A/V → DV** (p. 211)/**DV IN** (p. 111)
- 23** **Mode audio** (p. 231)/**Dossier d'enregistrement** (p. 157)
- 24** **Flash**
Cet indicateur n'apparaît que lorsque le flash (en option) est utilisé.
- 25** **Enregistrement de photos en continu** (p. 137)
- 26** **Autonomie de la batterie** (p. 38)/**Compteur de bande** (p. 38, 53)/**Numéro d'image/ Capacité de la mémoire/Code temporel** (p. 38)/**Autodiagnostic** (p. 252)
- 27** **Recharge complète FULL** (p. 25)

Index

A, B

AC Adaptor	25
Adjusting the viewfinder	43
Audio dubbing	114
AUDIO MIX	217
AUDIO MODE	221
AUTO SHTR	215
A/V connecting cable	57, 94, 108, 211
BACK LIGHT	45
Battery Info	28
Battery pack	24
BEEP	223
BOUNCE	67

C, D

CALIBRATION	268
Cassette Memory	21, 255
C. CHROM	141
Charging battery pack	25
Charging built-in rechargeable battery	267
CLEANING CASSETTE	266
Clock set	30
Colour Slow Shutter	47
Continuous photo recording	137
Data code	52
Date search	92
DEMO MODE	222
Digital effect	71, 87
Digital program editing	97, 154
DISPLAY	52
DOT	67
Dual sound track tape	257

E

Edit search	50
End search	49
EXP BRKTG	137

F, G, H

Fader	67
FLASH	71
Flexible Spot Meter	77
Format	219
Frame recording	83
Full charge	25
Grip belt	280
⌂ (headphone) jack	281
Heads	266
HiFi SOUND	217

I, J, K, L

i.LINK	262
i.LINK cable	95, 109, 211
Image protection	169
Image quality	131
Image size	132
Index screen	161
"InfoLITHIUM" battery pack	259
Infrared rays emitter	46, 100
Insert editing	112
Intelligent accessory shoe	115, 280
Interval Recording	81
Interval Photo Recording	146
JPEG	126
Labelling a cassette	124
LANC jack	281
LUMI.	71

M, N

Main sound	257
Manual exposure	76
Manual focus	78
M. CHROM	141
M. LUMI	141
MEMORY MIX	141
Memory PB ZOOM	166
Memory Photo recording	135
"Memory Stick"	126
"Memory Stick" capacity	132, 134
Menu settings	213
Mirror mode	41
Moisture condensation	265
MONOTONE	67
MOSC. FADER	67
M. OVERLAP	141
MPEG	126
NIGHTSHOT	46
NORMAL	137
NORM. FADER	67

O, P, Q

OLD MOVIE	71
OVERLAP	67
Operation indicators	284
PAL system	264
PB FOLDR	165
Picture effect	70, 86
Picture search	54
Playback time	27
Print mark	174
PROGRAM AE	74

R

REC FOLDER	158
Recording time	27
Rec Review	50
Remaining battery time indicator	38
Remaining tape indicator	38
Remote Commander	282
Remote sensor	279
RESET	277
Resize	173

S

Self-diagnosis display	242
Self-timer recording	61, 149
Signal convert function	211
Skip scan	54
Slide show	168
SLOW SHTR	71
SPOT FOCUS	80
STEADYSHOT	216
Stereo tape	257
STILL	71
Sub sound	257
Super NightShot	46
S VIDEO jack	57

T, U, V

Tape counter	38
Tape PB ZOOM	88
Telephoto	44
Time code	38
Title	119
Title search	91
Touch panel	33
TRAIL	71
Transition	37
TV colour systems	264
USB jack	175
USB Streaming	192

W, X, Y, Z

Warning indicators	243
Warning messages	244
White balance	63
Wide-angle	44
Wide mode	65
WIPE	67
Write-protect tab	127
Zero set memory	90
Zoom	44

Index

A, B

Adaptateur secteur	25
Affichage d'autodiagnostic	252
AUDIO MIX	227
AUDIO MODE	231
AUTO SHTR	225
BACK LIGHT	45
Balance des blancs	63
Bande son principale	257
Bande son secondaire	257
Batterie	24
Batterie « InfoLITHIUM »	259
BEEP	233
BOUNCE	67

C, D

C. CHROM	141
CALIBRATION	268
Capacité du « Memory Stick »	132, 134
Capteur de signaux de commande	279
Cassette Memory	21, 255
Cassette stéréo	257
Cassette à double bande son ..	257
CLEANING CASSETTE	266
Code de données	52
Code temporel	38
Colour Slow Shutter	47
Compteur de bande	38
Condensation d'humidité	265
Cordon de liaison audio/vidéo	57, 94, 108, 211
Câble i.LINK	95, 109, 211
DEMO MODE	232
Diaporama	168
DISPLAY	52
DOT	67
Doublage du son	114

E

Ecran d'index	161
Ecran tactile	33
Effet d'image	70, 86
Effet numérique	71, 87
Emetteur de signaux de commande	46, 100
Enregistrement avec le retardateur	61, 149
Enregistrement de photos en continu	137
Enregistrement de photos sur « Memory Stick »	135
Enregistrement image par image	83
Enregistrement échelonné	81
Enregistrement échelonné de photos	146

EXP BRKTG	137
Exposition manuelle	76

F, G, H

FLASH	71
Fonction de conversion du signal	211
Format	229
Grand angle	44
Griffe porte-accessoire	115, 280
HiFi SOUND	227

I, J, K, L

i.LINK	262
Indicateur d'autonomie de la bande	38
Indicateur d'autonomie de la batterie	38
Indicateurs de fonctionnement	284
Indicateurs d'avertissement ...	253
Infos de batterie	28
JPEG	126
LUMI.	71

M, N

M. CHROM	141
M. LUMI	141
M. OVERLAP	141
Marque d'impression	174
MEMORY MIX	141
Messages d'avertissement	254
« Memory Stick »	126
Mise au point manuelle	78
Mode Grand écran	65
Mode Miroir	41
MONOTONE	67
Montage numérique de séquences programmées	97, 154

Montage à insertion	112
MOSC. FADER	67
MPEG	126
NIGHTSHOT	46
NORM. FADER	67
NORMAL	137

O, P, Q

OLD MOVIE	71
OVERLAP	67
Paramètres du menu	213
PB FOLDR	165
PB ZOOM cassette	88
PB ZOOM mémoire	166
Prise Ⓜ (casque)	281
Prise LANC	281

Prise S VIDEO	57
Prise USB	175
PROGRAM AE	74
Protection d'images	169
Qualité de l'image	131

R

REC FOLDER	158
Recharge complète	25
Recharge de la batterie	25
Recharge de la pile interne	267
Recherche de date	92
Recherche de fin d'enregistrement	49
Recherche de point de montage50	
Recherche de titres	91
Recherche rapide	54
Recherche visuelle	54
Redimensionnement	173
Remise à zéro de la mémoire ...	90
RESET	277
Revue d'enregistrement	50
Réglage de l'heure	30
Réglage dioptrique	43

S

Sangle	280
SLOW SHTR	71
SPOT FOCUS	80
Spotmètre flexible	77
Standard PAL	264
Standards de télévision couleur	264
STEADYSHOT	226
STILL	71
Super NightShot	46

T, U, V

Taille de l'image	132
Taquet d'interdiction d'écriture	127
Temps de lecture	27
Temps d'enregistrement	27
Titrage d'une cassette	124
Titre	119
TRAIL	71
Transit USB	192
Transition	37
Transitions en fondu	67
Télécommande	282
Téléobjectif	44
Têtes	266

W, X, Y, Z

WIPE	67
Zoom	44

<http://www.sony.net/>



Printed on 100% recycled paper using
VOC (Volatile Organic Compound)-free
vegetable oil based ink.

Imprimé sur papier 100% recyclé avec
de l'encre à base d'huile végétale sans
COV (composés organiques volatils).

Printed in Japan



3 0 8 0 1 6 7 1 1