

Video Cassette Recorder

Manual de instrucciones



Power Trilogic

SLV-L49 MX

SLV-L52 PA/PC

SLV-L59 CL/CS/PR/VZ

SLV-X55 MX

SLV-L69HF MX

Hi-Fi

SLV-L72HF PA/PC

Hi-Fi

SLV-L79HF CL/CS/VZ

Hi-Fi

SLV-L89HF CL/CS/MX/VZ

Hi-Fi

SLV-X66HF MX

Hi-Fi

ADVERTENCIA

Para evitar incendios o el riesgo de descargas eléctricas, no exponga la unidad a la lluvia ni a la humedad.

El cable de alimentación debe sustituirse únicamente en un centro de servicio técnico especializado.

Precauciones

Seguridad

- Utilice las unidades SLV-L59 CL/CS/PR, L79HF CL/CS y L89HF CL/CS con tensión de 110 a 240 V CA, 50/60 Hz. Utilice las unidades SLV-L49 MX, L52 PA/PC, L59 VZ, X55 MX, L69HF MX, L72HF PA/PC, L79HF VZ, L89HF MX/VZ y X66HF MX sólo con tensión de 120 V CA, 60 Hz.
- Si dentro de la unidad cae algún objeto o se vierte algún líquido, desenchúfela de la red y haga que sea revisada por personal especializado antes de utilizarla nuevamente.
- La unidad no estará desconectada de la fuente de alimentación de CA (toma de red) mientras esté enchufada a una toma de la pared, aunque apague la unidad.
- Desenchufe la unidad de la toma de corriente si no va a utilizarla durante mucho tiempo. Para desconectar el cable, tire del enchufe, nunca del propio cable.

Instalación

- Para evitar el sobrecalentamiento interno, ventile adecuadamente la unidad.
- No coloque la unidad sobre superficies (alfombras, mantas, etc.) ni cerca de materiales (cortinas, tapices, etc.) que puedan bloquear los orificios de ventilación.
- No instale la unidad cerca de fuentes térmicas, tales como radiadores o conductos de aire cálido, ni en lugares sometidos a la luz solar directa, polvo excesivo, vibraciones mecánicas, ni golpes.
- No instale la unidad en posición inclinada. Ha sido diseñada para emplearse en posición horizontal solamente.
- Mantenga la unidad y los videocassettes alejados de equipos con imanes intensos, tales como hornos de microondas o altavoces grandes.
- No coloque ningún objeto pesado sobre la unidad.

- Si traslada directamente la unidad de un lugar frío a otro cálido, es posible que se condense humedad en el interior de la videograbadora y dañe el cabezal de video y la cinta. Cuando instale la unidad por primera vez, o la traslade de un lugar frío a otro cálido, espere aproximadamente tres horas antes de utilizar la unidad.

Precaución

Los programas de televisión, las películas, las videocintas, y demás materiales pueden tener reservado el derecho de reproducción. La grabación no autorizada de tales materiales puede ir en contra de lo dispuesto por las leyes sobre derechos de autor. Además, el empleo de esta videograbadora con una transmisión de cable puede requerir la autorización del transmisor de cable y/o propietario de los programas.

Información

“Power Trilogic” es una registrada de Sony Corporation.

Índice

Inicio

- 4 Paso 1: Desempacando
- 5 Paso 2: Ajuste del control remoto
- 7 Paso 3: Conexiones
- 24 Selección del idioma
- 25 Ajuste del reloj
- 31 Programación de canales

Operaciones básicas

- 38 Reproducción de una cinta de video
- 41 Grabación de programas de televisión
- 44 Grabación de programas de televisión utilizando el temporizador

Operaciones adicionales

- 48 Reproducción/búsqueda a distintas velocidades
- 51 Búsqueda de un punto seleccionado en la cinta
- 53 Búsqueda con omisión automática
- 54 Grabación de programas de TV usando el temporizador de dial
- 57 Ajuste del tiempo de duración de la grabación
- 58 Comprobación/cambio/cancelación de los ajustes del temporizador

- 60 Grabación de programas estéreo y en dos idiomas (SLV-L69HF MX, L72HF PA/PC, L79HF CL/CS/VZ, L89HF CL/CS/MX/VZ y X66HF MX solamente)
- 62 Ajuste de la imagen
- 64 Cambio de las opciones de menú
- 65 Edición con otra videgrabadora

Información adicional

- 67 Información general de instalación
- 69 Solución de problemas
- 71 Especificaciones
- 72 Índice de partes y controles
- 79 Índice alfabético

cubierta posterior

Referencia rápida de uso de la videgrabadora

Paso 1

Desempacando

Compruebe que ha recibido las siguientes piezas junto con la videgrabadora:

- Control remoto

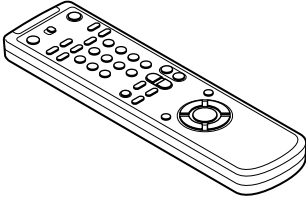

- Cable coaxial de 75 ohmios con conectores de tipo F

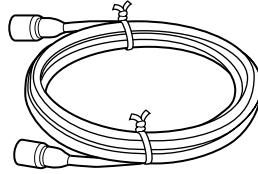

- Pilas de tamaño AA (R6)

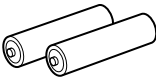

- Adaptador de enchufe (SLV-L59 CL/CS/PR, L79HF CL/CS y L89HF CL/CS solamente)

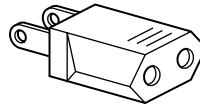

- Cable de audio/video (3-fono a 3-fono) (SLV-L69HF MX, L72HF PA/PC, L79HF CL/CS/VZ, L89HF CL/CS/MX/VZ y X66HF MX solamente)

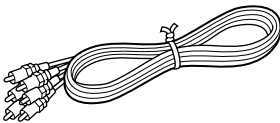

Si el enchufe suministrado con la videgrabadora no es adecuado para su toma de alimentación, fije a dicho enchufe el adaptador suministrado.

Comprobación del modelo

Las instrucciones de este manual son para los 19 modelos: SLV-L49 MX, L52 PA/PC, L59 CL/CS/PR/VZ, X55 MX, L69HF MX, L72HF PA/PC, L79HF CL/CS/VZ, L89HF CL/CS/MX/VZ y X66HF MX. Compruebe el modelo de su unidad en el panel posterior de la misma. El modelo que aparece en las ilustraciones es el SLV-L89HF MX. Las diferencias en el manejo de los distintos modelos se indican claramente en el texto: "SLV-X66HF MX solamente."

Ajuste del control remoto

Introducción de las pilas

Introduzca dos pilas de tamaño AA (R6) haciendo coincidir los signos + y - de éstas con el diagrama dentro del compartimiento de pilas. Inserte primero el extremo negativo (-) y, a continuación, ejerza presión hasta que el extremo positivo (+) quede encajado en su posición haciendo clic.

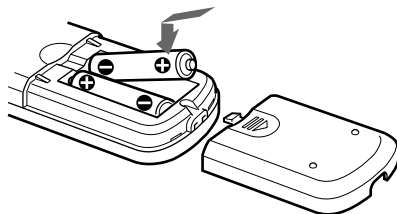

Uso del control remoto

Es posible emplear el control remoto con esta videocasetera y con una televisión Sony. Los botones del control remoto marcados con un punto (•) se pueden usar con una televisión Sony.

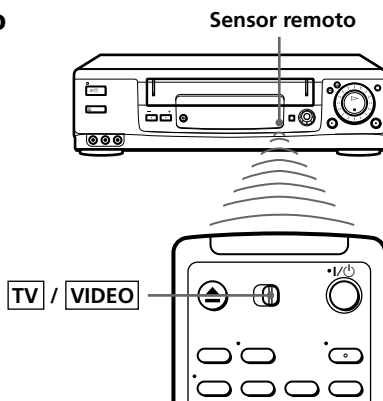

Para utilizar	Ajuste TV / VIDEO en
la videocasetera	VIDEO y apunte al sensor remoto de la videocasetera
una televisión Sony	TV y apunte al sensor remoto de la televisión

Notas

- Con un uso normal las pilas deben durar aproximadamente de tres a seis meses.
- Si no utiliza el control remoto durante un largo período de tiempo, saque las pilas para evitar posibles daños por fugas.
- No utilice una pila nueva con una gastada.
- No utilice distintos tipos de pilas.

continúa

Paso 2: Ajuste del control remoto (continuación)

Control de otros televisores con el control remoto (SLV-L69HF MX, L72HF PA/PC, L79HF CL/CS/VZ, L89HF CL/CS/MX/VZ y X66HF MX solamente)

El control remoto está preprogramado para controlar televisores de otras marcas que no sean Sony. Si su TV aparece en la lista de la tabla siguiente, ajuste el número de código del fabricante que corresponda.

- 1 Ajuste **[TV]** / **[VIDEO]**, en la parte superior del control remoto, en la posición **[TV]**.
- 2 Mantenga oprimido **I/⏻** mientras introduce el número o números de código de la televisión utilizando los botones numéricos. A continuación libere **I/⏻**.

Ahora ya puede utilizar los botones **I/⏻**, **VOL +/-**, **CH +/-** y **TV/VIDEO** para controlar su TV. También puede utilizar los botones marcados con un punto (•) para controlar un TV Sony. Para controlar la videograbadora, reajuste **[TV]** / **[VIDEO]** en la posición **[VIDEO]**.

Números de código de TV controlables

Si en la lista aparece más de un número de código, pruebe a introducirlos uno por uno hasta que encuentre alguno que funcione con su TV.

Fabricante	Número de código	Fabricante	Número de código	Fabricante	Número de código
Sony	01	JVC	09	RCA	04, 10
Akai	04	KMC	03	Sampo	12
AOC	04	Magnavox	03, 08, 12	Sanyo	11
Centurion	12	Marantz	04, 13	Scott	12
Coronado	03	MGA/Mitsubishi	04, 12, 13, 17	Sears	07, 10, 11
Curis-Mathes	12	NEC	04, 12	Sharp	03, 05, 18
Daytron	12	Panasonic	06, 19	Sylvania	08, 12
Emerson	03, 04, 14	Philco	03, 04	Teknika	03, 08, 14
Fisher	11	Philips	08	Toshiba	07
General Electric	06, 10	Pioneer	16	Wards	03, 04, 12
Gold Star	03, 04, 17	Portland	03	Yorx	12
Hitachi	02, 03	Quasar	06, 18	Zenith	15
J.C.Penny	04, 12	Radio Shack	05, 14		

Notas

- Si su TV emplea un sistema de control remoto diferente del programado para funcionar con la videograbadora, no podrá manejar su TV con el control remoto.
- Si introduce un nuevo número de código, se borrará el número de código previamente introducido.
- Cuando se cambian las pilas del control remoto, el número de código podrá cambiar. Vuelva a ajustar el número de código cada vez que cambie las pilas.
- Cuando oprima el botón AUDIO MONITOR, podrá aparecer el menú de TV en la pantalla del televisor. Para salir del menú de TV, oprima el botón MENU en el control remoto del televisor o espere hasta que el menú desaparezca automáticamente.

Conexiones

Selección de la mejor opción de conexión

Hay muchas maneras de conectar la videgrabadora. Para conectarla de modo que funcione de una manera óptima, vea en primer lugar la siguiente tabla. Después utilice los diagramas y procedimientos en las páginas indicadas para instalarla.

Si tiene	Utilice	Consulte las
Televisión con entrada de audio/video	La conexión de audio/video (A/V) , después utilice una de las siguientes conexiones.	páginas 8 a 10
Antena, sin televisión por cable	Conexión 1	páginas 11 a 13
Sin decodificador o con decodificador con pocos canales codificados	Conexión 2	páginas 14 a 16
Decodificador con muchos canales codificados	Conexión 3	páginas 17 a 19
Decodificador con pocos canales codificados utilizando un interruptor A/B	Conexión 4	páginas 20 a 23

Después de terminar las conexiones siga las instrucciones de instalación. Durante la misma se indican las páginas donde puede encontrar instrucciones completas paso a paso si necesita más información sobre los procedimientos explicados.

Al terminar la instalación estará preparado para utilizar la videgrabadora. Los procedimientos son distintos según la conexión empleada. Para una descripción general, consulte la "Referencia rápida de uso de la videgrabadora" en la cubierta posterior.

Antes de comenzar

- Apague todos los equipos.
- No conecte los cables de alimentación de CA antes de realizar todas las demás conexiones.
- Asegúrese de que las conexiones son firmes. Si están flojas pueden causar que se distorsione la imagen.
- Si la televisión no está incluida en ninguno de los ejemplos, acuda a su proveedor Sony o a un técnico calificado.

continúa

Si su televisión incorpora tomas de entrada de audio/video (A/V), obtendrá mejor imagen y sonido si utiliza dichas conexiones para la videgrabadora. Si la televisión no incorpora entradas A/V, lea las siguientes páginas para realizar la conexión de la antena o televisión por cable.

Si no ha previsto utilizar la videgrabadora para grabar programas, habrá terminado su instalación después de efectuar las conexiones en las páginas 8 y 9.

Si quiere grabar sin el sistema de televisión por cable o con antena, termine primero estas conexiones y después consulte las páginas a continuación para las conexiones con televisión por cable o con antena.

Para los modelos SLV-L49 MX, L52 PA/PC, L59 CL/CS/PR/VZ y X55 MX

A Utilice esta conexión si su televisión incorpora tomas estereofónicas

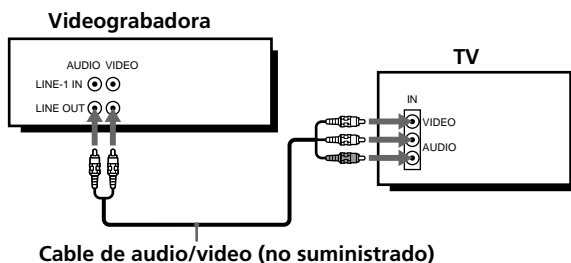

B Utilice esta conexión si su televisión no incorpora tomas estereofónicas

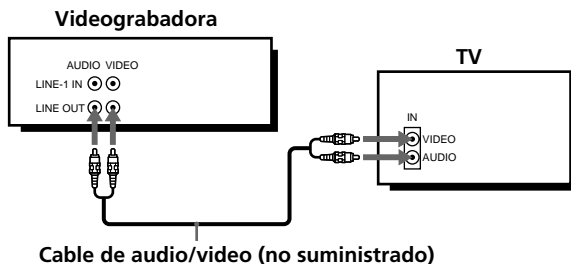

Nota

- Si utiliza la función de reproducción sincronizada de televisiones Trinitron (consulte la página 40), será necesaria la conexión de A/V. (Si la televisión dispone de dos o más entradas, conecte el cable de audio/video a las tomas VIDEO IN 1.)

Para los modelos SLV-L69HF MX, L72HF PA/PC, L79HF CL/CS/VZ, L89HF CL/CS/MX/VZ y X66HF MX

Para conseguir una sensación de "amplitud", debe conectar las salidas de audio de la videgrabadora o de la televisión a su sistema estereofónico.

A Utilice esta conexión si su televisión incorpora tomas estereofónicas

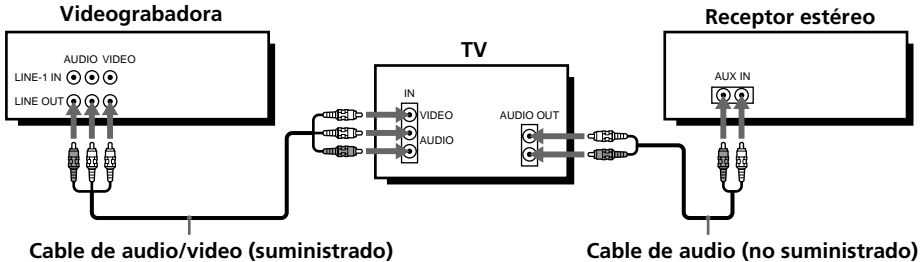

B Utilice esta conexión si su televisión no incorpora tomas estereofónicas

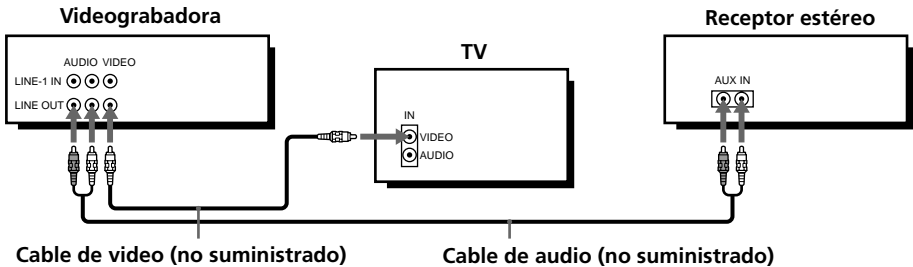

Notas

- Para reproducir una cinta de video en estéreo debe utilizar la conexión de A/V.
- Si utiliza la función de reproducción sincronizada de televisiones Trinitron (consulte la página 40), será necesaria la conexión de A/V. (Si la televisión dispone de dos o más entradas, conecte el cable de audio/video a las tomas VIDEO IN 1.)

continúa

Paso 3: Conexiones (continuación)

Conexión de audio/vídeo (A/V): Ajuste de la videgrabadora

Después de conectar su televisión y completar la conexión de la antena o televisión por cable, utilice el procedimiento siguiente para ajustar la videgrabadora.

Oprima MENU y seleccione OPCIONES.

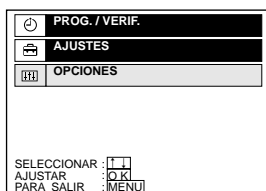

Ajuste AUTO ANT SEL en NO y oprima OK



Para más información, consulte la página 64.

Conexión de la antena

Realice las siguientes conexiones si utiliza una antena (y no recibe televisión por cable).

A Utilice esta conexión si emplea:

- Una antena de VHF/UHF (puede programar los canales 2-13, 14 y superiores)
- Una antena solamente de UHF (puede programar el canal 14 y superiores)
- Antenas separadas de VHF y UHF

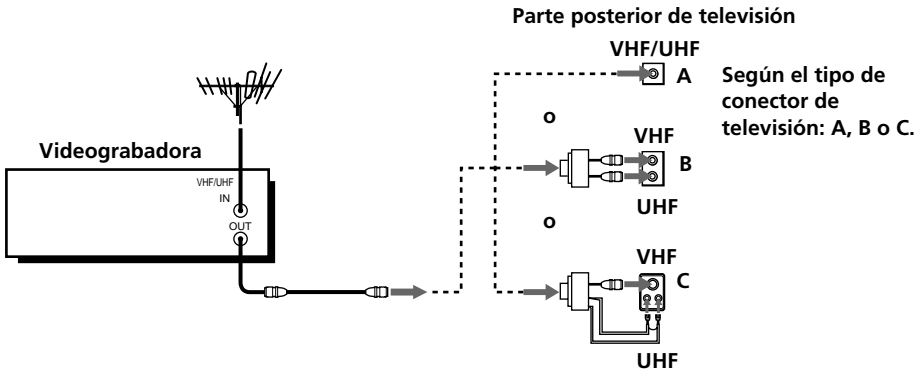

B Utilice esta conexión si emplea una antena solamente de VHF (sólo puede programar los canales 2-13)

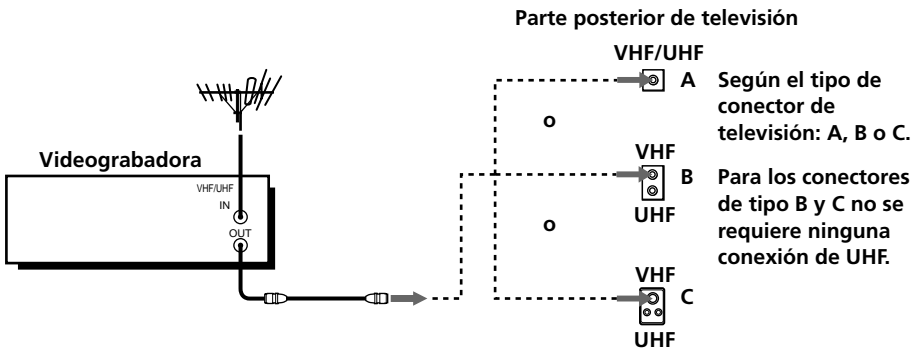

Si no puede conectar el cable de antena directamente a la videgrabadora

Si el cable de antena es plano (cable de dos hilos de 300 ohmios), fije un conector de antena exterior (no suministrado) para enchufarlo al conector VHF/UHF IN. Si tiene cables distintos para las antenas de VHF y UHF, debe utilizar un mezclador de banda U/V (no suministrado). Para más información, consulte la página 68.

continúa

Paso 3: Conexiones (continuación)

Conexión 1: Ajuste de la videgrabadora

- 1 Ajuste el interruptor RF UNIT en CH3 o CH4, en el canal que no se utilice en su localidad. Si se usan ambos, ajuste el interruptor en cualquiera de ellos. Para más información, consulte la página 67. Si realizó las conexiones de A/V (de la página 8), puede omitir este paso.

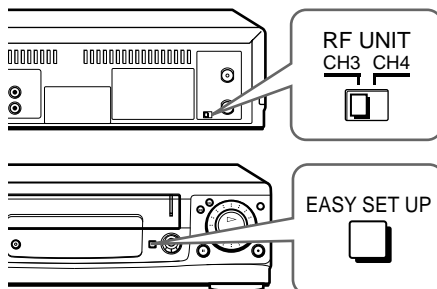

- 2 Oprima EASY SET UP en la videgrabadora.

- 1 Aparecerá el menú IDIOMA. Cambie el idioma de presentación en pantalla a inglés (ENGLISH) si lo desea, y oprima OK. Para más información, consulte la página 24.

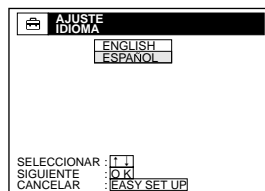

- 2 Aparecerá el menú RELOJ. Seleccione MANUAL y oprima OK. Después ajuste el reloj. Para más información, consulte la página 29.

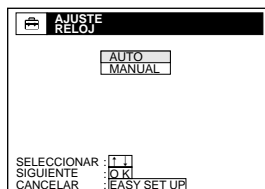

- 3 Aparece el menú SINTONIZADOR. Ajuste ANTENA/CABLE en ANT y oprima OK. Para más información, consulte la página 31.

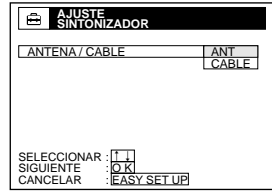

- 4 Se iniciará la SINT. AUTO.

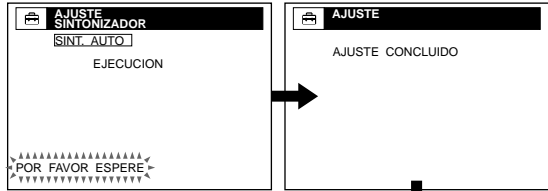

Visor normal

continúa

Sin decodificador o con decodificador con pocos canales codificados

Uso recomendado

Utilice esta conexión si no tiene un decodificador, y si su sistema de televisión por cable codifica pocos canales.

Qué puede hacer con esta conexión

- Grabar cualquier canal no codificado seleccionándolo en la videgrabadora

Qué no puede hacer

- Grabar los canales codificados que requieren un decodificador

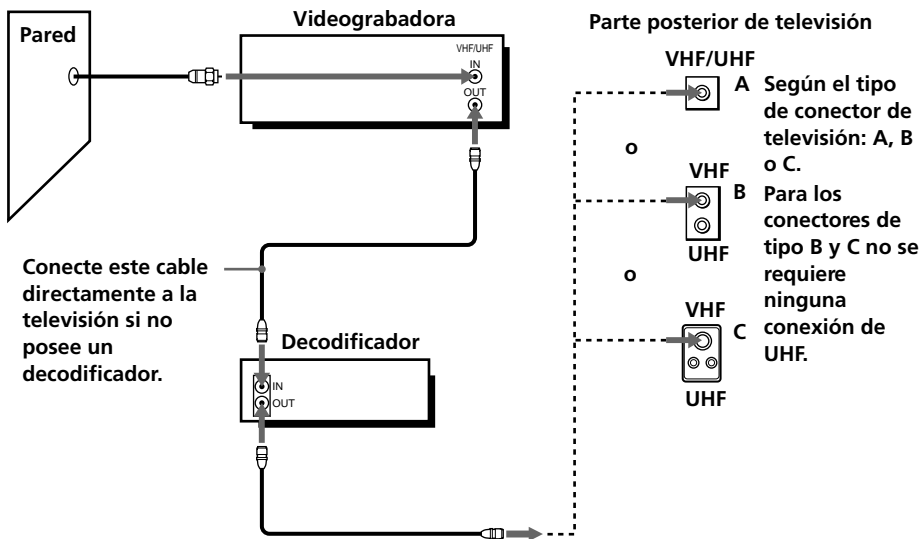

Conexión 2: Ajuste de la videograbadora

- 1 Ajuste el interruptor RF UNIT en CH3 o CH4, en el canal que no se utilice en su localidad. Si se usan ambos, ajuste el interruptor en cualquiera de ellos. Para más información, consulte la página 67. Si realizó las conexiones de A/V (de la página 8), puede omitir este paso.

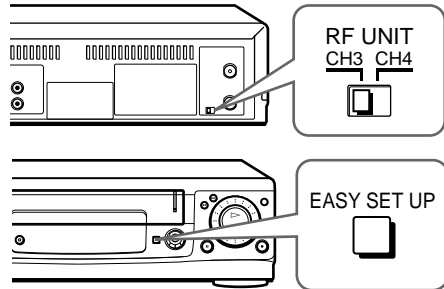

- 2 Oprime EASY SET UP en la videograbadora.

- 1 Aparecerá el menú IDIOMA. Cambie el idioma de presentación en pantalla a inglés (ENGLISH) si lo desea, y oprima OK. Para más información, consulte la página 24.

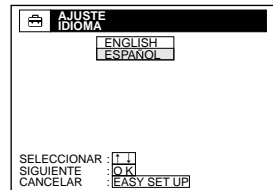

- 2 Aparecerá el menú RELOJ. Seleccione AUTO y oprima OK. Para más información, consulte la página 25.



- 3 Aparecerá el menú PAIS/ZONA DE HORARIO. Seleccione el país que quiera ajustar y oprima OK.

Puede seleccionar de entre los países siguientes:
 BELIZE ↔ BOLIVIA ↔ CHILE ↔
 COLOMBIA ↔ COSTA RICA ↔ CUBA ↔
 REP. DOMIN. ↔ ECUADOR ↔
 EL SALVADR ↔ GUATEMALA ↔
 GUYANA ↔ HONDURAS ↔ JAMAICA ↔
 MEX-CENTRO ↔ MEX-MONT. ↔
 MEX-PACIF. ↔ MEX-S. ESTE ↔
 NICARAGUA ↔ PANAMA ↔ PERU ↔
 SURINAME ↔ TRIN. & TOB. ↔
 VENEZUELA



continúa

Paso 3: Conexiones (continuación)

- 4 Aparece el menú SINTONIZADOR. Ajuste ANTENA/CABLE en CABLE y oprima OK. Para más información, consulte la página 31.

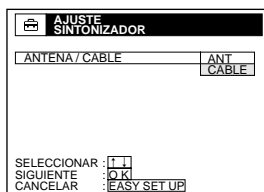

- 5 Se iniciará la SINT. AUTO.

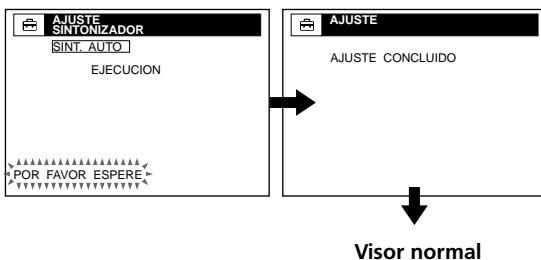

Ajuste automático del reloj

Después de ajustar la videograbadora, ésta ajustará automáticamente el reloj la primera vez que la apague. A partir de entonces, la videograbadora verificará la hora y ajustará el reloj cada vez que la apague, incluso para el horario de verano. La videograbadora ajusta el reloj captando la señal horaria ofrecida por la Sony Entertainment Television (SETV).

Si desea utilizar el temporizador para grabar al instante, o si la emisora de television por cable de su localidad no emite la SETV, o si la SETV de su localidad no ofrece señal horaria, ajuste manualmente el reloj. Para más información, consulte la página 29.

Nota

- Los días de inicio y finalización del horario de verano podrán variar según el año. Para asegurar un cambio correcto, seleccione SI o NO para el ajuste HORARIO VERANO (página 28).

Decodificador con muchos canales codificados

Uso recomendado

Utilice esta conexión si su sistema de televisión por cable codifica todos o casi todos los canales.

Qué puede hacer con esta conexión

- Grabar cualquier canal seleccionándolo en el decodificador

Qué no puede hacer

- Grabar un canal con el decodificador apagado
- Grabar un canal mientras ve otro

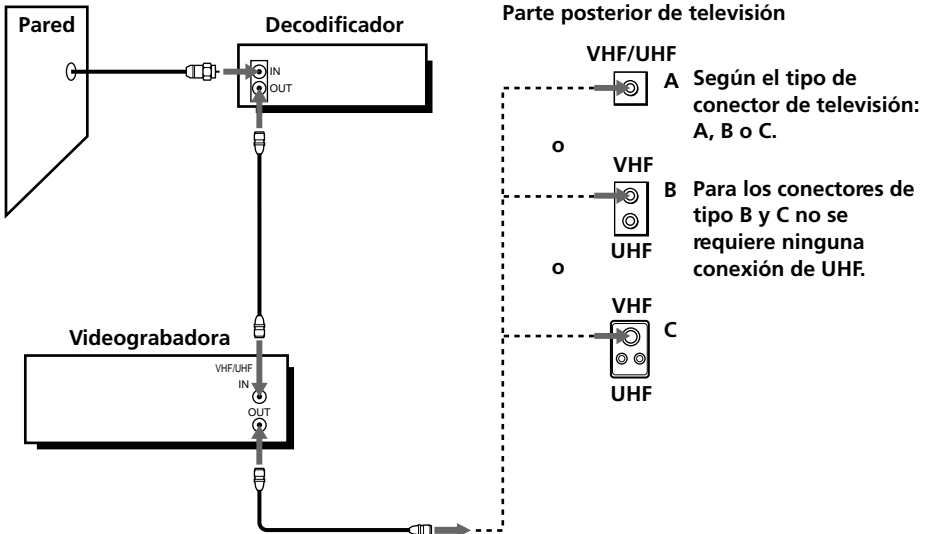

continúa

Paso 3: Conexiones (continuación)

Conexión 3: Ajuste de la videgrabadora

- 1 Ajuste el interruptor RF UNIT en CH3 o CH4, en el canal que no se utilice en su localidad. Si se usan ambos, ajuste el interruptor en cualquiera de ellos.
Para más información, consulte la página 67. Si realizó las conexiones de A/V (de la página 8), puede omitir este paso.

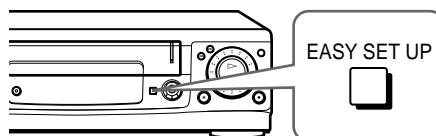
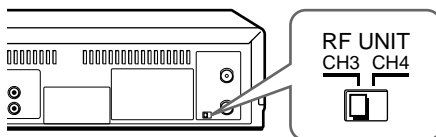

- 2 Encienda el decodificador.
- 3 Oprima EASY SET UP en la videgrabadora.

- 1 Aparecerá el menú IDIOMA. Cambie el idioma de presentación en pantalla a inglés (ENGLISH) si lo desea, y oprima OK. Para más información, consulte la página 24.

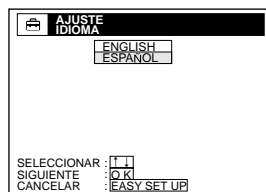

- 2 Aparecerá el menú RELOJ. Seleccione AUTO y oprima OK. Para más información, consulte la página 25.

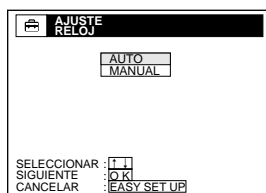

- 3 Aparecerá el menú PAIS/ZONA DE HORARIO. Seleccione el país que quiera ajustar y oprima OK.

Puede seleccionar de entre los países siguientes:

BELIZE ↔ BOLIVIA ↔ CHILE ↔
COLOMBIA ↔ COSTA RICA ↔ CUBA ↔
REP. DOMIN. ↔ ECUADOR ↔
EL SALVADR ↔ GUATEMALA ↔
GUYANA ↔ HONDURAS ↔ JAMAICA ↔
MEX-CENTRO ↔ MEX-MONT. ↔
MEX-PACIF. ↔ MEX-S. ESTE ↔
NICARAGUA ↔ PANAMA ↔ PERU ↔
SURINAME ↔ TRIN. & TOB. ↔
VENEZUELA

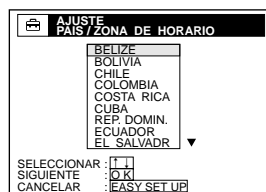

- 4 Aparece el menú SINTONIZADOR. Ajuste ANTENA/CABLE en ANT y oprima OK. Para más información, consulte la página 31.

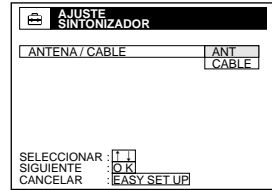

- 5 Se iniciará la SINT. AUTO.

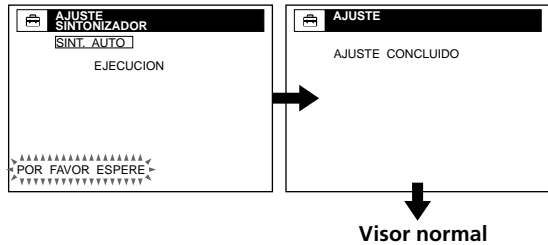

Ajuste automático del reloj

Para utilizar la función de ajuste automático del reloj con esta conexión, tendrá que seleccionar manualmente la Sony Entertainment Television (SETV):

- 1 Sintonice el decodificador a un canal que ofrezca señal horaria.
- 2 Seleccione AUTO en el menú AJUSTE DEL RELOJ para activar la función de ajuste automático del reloj.
- 3 Apague la videograbadora. Ésta ajustará automáticamente el reloj teniendo en cuenta el horario de verano captando la señal horaria.

Si desea utilizar el temporizador para grabar al instante, o si la emisora de televisión por cable de su localidad no emite la SETV, o si la SETV de su localidad no ofrece señal horaria, ajuste manualmente el reloj. Para más información, consulte la página 29.

Notas

- Para utilizar la función de ajuste automático del reloj, deje encendido el decodificador.
- Los días de inicio y finalización del horario de verano podrán variar según el año. Para asegurar un cambio correcto, seleccione SI o NO para el ajuste HORARIO VERANO (página 28).

continúa

Decodificador con pocos canales codificados utilizando un interruptor A/B

Uso recomendado

Esta conexión permite grabar convenientemente, con un interruptor A/B (no suministrado), los canales codificados o no.

Qué puede hacer con esta conexión

- Grabar cualquier canal no codificado seleccionándolo directamente en la videogradora (si el interruptor A/B está ajustado en "A")
- Grabar cualquier canal codificado seleccionándolo en el decodificador (si el interruptor A/B está ajustado en "B")

Qué no puede hacer

- Grabar un canal codificado mientras ve otro (si el interruptor A/B está ajustado en "B")

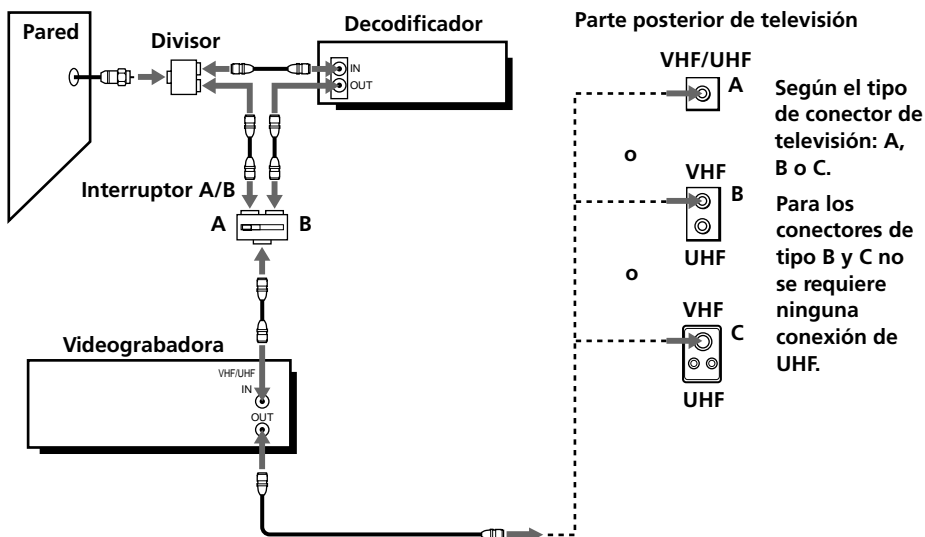

Conexión 4: Ajuste de la videgrabadora

- 1 Ajuste el interruptor RF UNIT en CH3 o CH4, en el canal que no se utilice en su localidad. Si se usan ambos, ajuste el interruptor en cualquiera de ellos. Para más información, consulte la página 67. Si realizó las conexiones de A/V (de la página 8), puede omitir este paso.

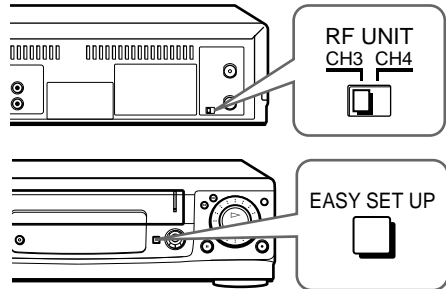

- 2 Ajuste el interruptor A/B en "A."

- 3 Oprima EASY SET UP en la videgrabadora.

- 1 Aparecerá el menú IDIOMA. Cambie el idioma de presentación en pantalla a inglés (ENGLISH) si lo desea, y oprima OK. Para más información, consulte la página 24.

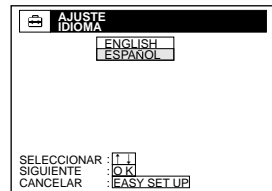

- 2 Aparecerá el menú RELOJ. Seleccione AUTO y oprima OK. Para más información, consulte la página 25.



- 3 Aparecerá el menú PAIS/ZONA DE HORARIO. Seleccione el país que quiera ajustar y oprima OK.

Puede seleccionar de entre los países siguientes:
BELIZE ↔ BOLIVIA ↔ CHILE ↔
COLOMBIA ↔ COSTA RICA ↔ CUBA ↔
REP. DOMIN. ↔ ECUADOR ↔
EL SALVADR ↔ GUATEMALA ↔
GUYANA ↔ HONDURAS ↔ JAMAICA ↔
MEX-CENTRO ↔ MEX-MONT. ↔
MEX-PACIF. ↔ MEX-S. ESTE ↔
NICARAGUA ↔ PANAMA ↔ PERU ↔
SURINAME ↔ TRIN. & TOB. ↔
VENEZUELA



continúa

Paso 3: Conexiones (continuación)

- 4 Aparece el menú SINTONIZADOR. Ajuste ANTENA/CABLE en CABLE y oprima OK. Para más información, consulte la página 31.

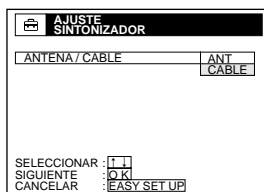

- 5 Se iniciará la SINT. AUTO.

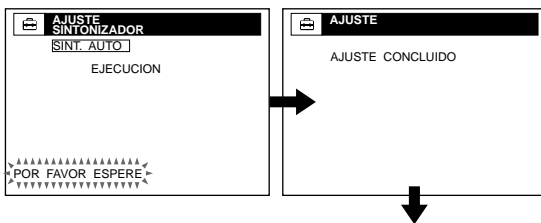

- 4 Preajuste el canal de salida del decodificador (generalmente 2, 3 o 4). Para más información, consulte la página 34.

- 1 Oprima MENU, después seleccione AJUSTES y oprima OK.

- 2 Seleccione PREAJUSTE DEL SINTONIZADOR y oprima OK.

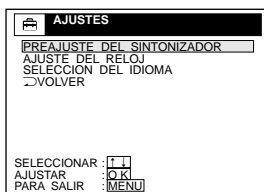

- 3 Introduzca el canal de salida del decodificador.

- 4 Ajuste MANUAL en + y oprima OK.

**Canal de salida
del decodificador**

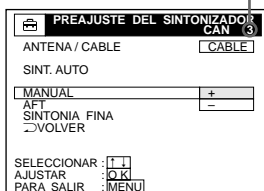

- 5 Oprima MENU para salir del menú.

Ajuste automático del reloj

Después de ajustar la videgrabadora, ésta ajustará automáticamente el reloj la primera vez que la apague. A partir de entonces, la videgrabadora verificará la hora y ajustará el reloj cada vez que la apague, incluso para el horario de verano. La videgrabadora ajusta el reloj captando la señal horaria ofrecida por la Sony Entertainment Television (SETV).

Si desea utilizar el temporizador para grabar al instante, o si la emisora de televisión por cable de su localidad no emite la SETV, o si la SETV de su localidad no ofrece señal horaria, ajuste manualmente el reloj. Para más información, consulte la página 29.

Notas

- Para utilizar la función de ajuste automático del reloj, ajuste el interruptor A/B en "A."
- Los días de inicio y finalización del horario de verano podrán variar según el año. Para asegurar un cambio correcto, seleccione SI o NO para el ajuste HORARIO VERANO (página 28).

Selección del idioma

Es posible cambiar el idioma de presentación en pantalla.

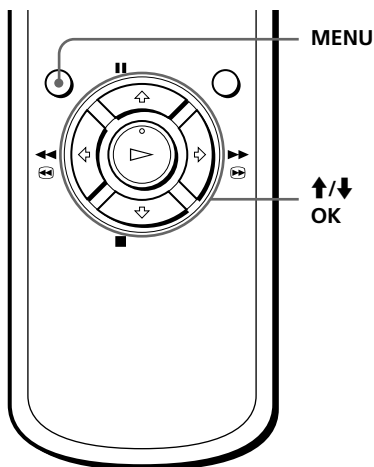

1 MENU



Oprima MENU, después oprima **↑/↓** para resaltar AJUSTES, y oprima OK.

Cuando utilice el procedimiento EASY SET UP, omita los pasos 1 y 2.

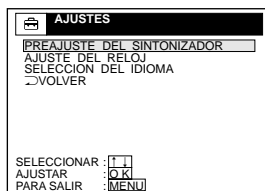

2

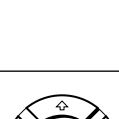

Oprima **↑/↓** para resaltar SELECCION DEL IDIOMA, y después oprima OK.

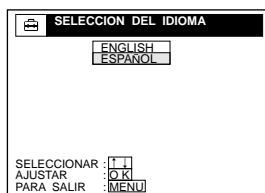

3

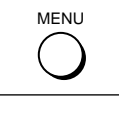

Oprima **↑/↓** para resaltar ENGLISH o ESPAÑOL, y después oprima OK.

4 MENU



Oprima MENU para salir del menú.

Consejo

- Si quiere volver al menú anterior, resalte VOLVER y oprima OK.

Ajuste del reloj

Utilizando la función de ajuste automático del reloj

La Sony Entertainment Television (SETV) transmite señales horarias junto con sus emisiones. Si la emisora de televisión por cable de su localidad emite la SETV y transmite estas señales horarias, esta videograbadora puede captar estas señales horarias para ajustar automáticamente el reloj.

La función de ajuste automático del reloj funcionará solamente si la SETV de su localidad emite señales horarias. Si la SETV de su localidad no emite señales horarias, o si elige la Conexión 1 en la página 11, ajuste manualmente el reloj (página 29).

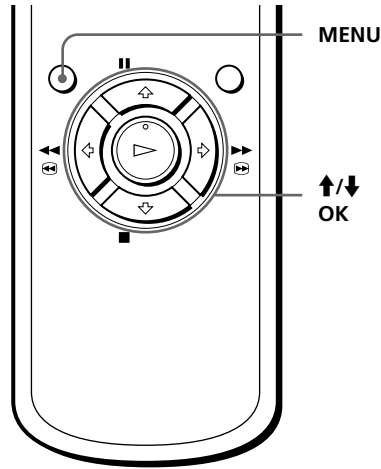

Antes de empezar...

- Encienda la videograbadora y la televisión.
- Ajuste la televisión al canal de la videograbadora (canal 3 o 4). Si la televisión está conectada a la videograbadora con las conexiones de A/V, ajuste la televisión en la entrada de vídeo.
- Oprima TV/VIDEO para ver el indicador VIDEO en el visor de la videograbadora.
- Oprima INPUT SELECT de forma que el número de canal aparezca en el visor de la videograbadora.

1

MENU



Oprima MENU, después oprima \uparrow/\downarrow para resaltar AJUSTES, y oprima OK.

Cuando utilice el procedimiento EASY SET UP, omita los pasos 1 y 2.

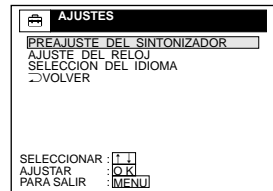

2



Oprima \uparrow/\downarrow para resaltar AJUSTE DEL RELOJ, y después oprima OK.

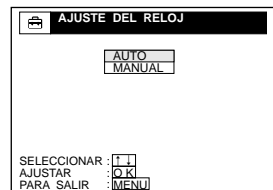

continúa

Ajuste del reloj (continuación)

3



Oprima **↑/↓** para resaltar AUTO, y después oprima OK.

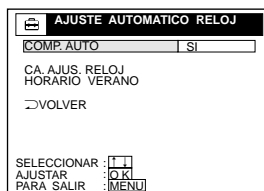

4



Oprima **↑/↓** para resaltar COMP.AUTO, y después oprima OK.

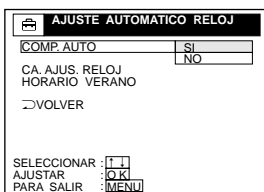

5



Oprima **↑/↓** para resaltar SI, y después oprima OK.

6



Oprima MENU para salir del menú.

7

Para activar la función de ajuste automático del reloj, apague la videograbadora.

La videograbadora ajustará automáticamente el reloj buscando la emisión de la SETV que ofrece señal horaria, y tendrá en cuenta el horario de verano (si fuera aplicable).

Si su reloj está ajustado a una hora de verano incorrecta, podrá hacer estos ajustes sin desactivar la función de ajuste automático del reloj (página 27).

Consejo

- Si quiere volver al menú anterior, resalte VOLVER y oprima OK.

Notas

- El reloj no podrá ajustarse automáticamente si no recibe la emisión de la SETV que ofrece señales horarias en su localidad. En este caso, ajuste manualmente el reloj (página 29).
- Dependiendo de los canales asignados a la SETV en su localidad, el ajuste automático del reloj podrá tardar unos 30 minutos. Si no ocurre nada incluso después de esperar unos 30 minutos desde que apaga la videograbadora, encienda la videograbadora y apáguela otra vez. Si el reloj no se ajusta incluso después de esperar otros 30 minutos, ajuste manualmente el reloj (página 29).

Si el reloj no se activa

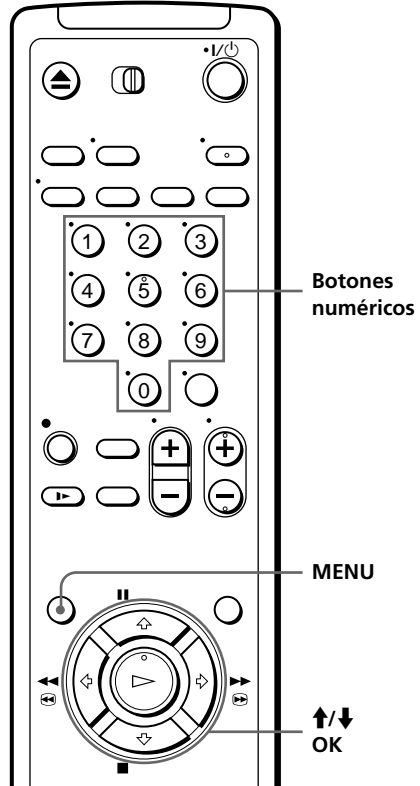

1

Siga los pasos 1 a 4 de “Utilizando la función de ajuste automático del reloj.”

Aparece el menú AJUSTE AUTOMATICO RELOJ.

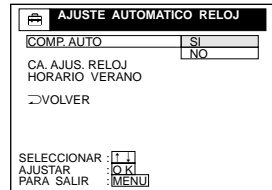

continúa

Ajuste del reloj (continuación)

2



Oprima \uparrow/\downarrow a fin de resaltar NO para COMP. AUTO y oprima OK.

AJUSTE AUTOMATICO RELOJ	
COMP. AUTO	NO
CA. AJUS. RELOJ	---
HORARIO VERANO	AUTO
VOLVER	
SELECCIONAR	[]
AJUSTAR	[OK]
PARA SALIR	[MENU]

3



Oprima \uparrow/\downarrow para resaltar el elemento que quiera ajustar y oprima OK. Después oprima \uparrow/\downarrow para hacer el ajuste y oprima OK.

- Para CA. AJUS. RELOJ

Deje el ajuste en “---” para dejar que la videograbadora busque automáticamente la emisión de la SETV.

U oprima los botones numéricos para seleccionar el canal de la SETV si sabe cuál es.

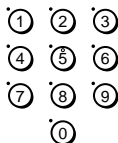

- Para HORARIO VERANO

Seleccione SI o NO (horario normal), o AUTO para hacer que la videograbadora ajuste automáticamente el horario de verano.

AJUSTE AUTOMATICO RELOJ	
COMP. AUTO	NO
CA. AJUS. RELOJ	123
HORARIO VERANO	AUTO
VOLVER	
USE	[0-9]
AJUSTAR	[OK]
PARA SALIR	[MENU]

AJUSTE AUTOMATICO RELOJ	
COMP. AUTO	NO
CA. AJUS. RELOJ	
HORARIO VERANO	AUTO
	SI
	NO
VOLVER	
SELECCIONAR	[]
AJUSTAR	[OK]
PARA SALIR	[MENU]

4



Oprima MENU para salir del menú.

5

Para activar la función de ajuste automático del reloj, apague la videograbadora.

Consejo

- Si quiere volver al menú anterior, resalte VOLVER y oprima OK.

Notas

- Los días de inicio y finalización del horario de verano podrán variar según el año. Para asegurar un cambio correcto, seleccione SI o NO para el ajuste HORARIO VERANO.
- Si no ocurre nada incluso después de esperar unos 30 minutos desde que apaga la videograbadora, encienda la videograbadora y apáguela otra vez. Si el reloj no se ajusta incluso después de esperar otros 30 minutos, ajuste manualmente el reloj (página 29).
- Algunas emisoras de televisión por cable que emiten la SETV no transmiten señales horarias. En este caso, ajuste manualmente el reloj (página 29).

Utilizando el ajuste manual del reloj

Antes de empezar...

- Encienda la videograbadora y la televisión.
- Ajuste la televisión al canal de la videograbadora (canal 3 o 4). Si la televisión está conectada a la videograbadora con las conexiones de A/V, ajuste la televisión en la entrada de video.
- Oprima TV/VIDEO para ver el indicador VIDEO en el visor de la videograbadora.

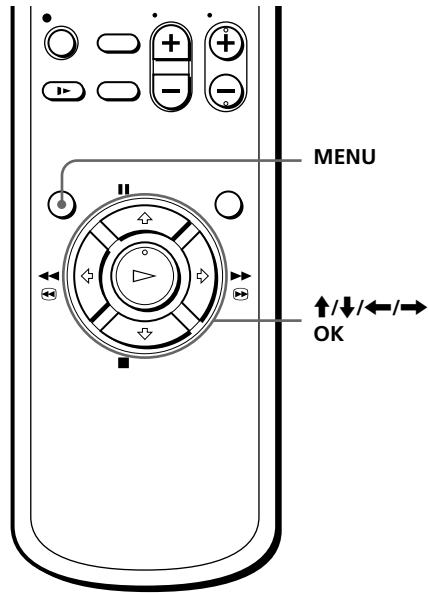

1

MENU



Oprima MENU, después oprima **↑/↓** para resaltar AJUSTES, y oprima OK.

Cuando utilice el procedimiento EASY SET UP, omita los pasos 1 y 2.

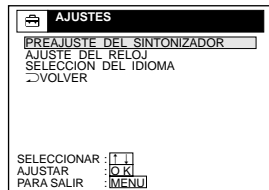

2

Oprima **↑/↓** para resaltar AJUSTE DEL RELOJ, y después oprima OK.



3

Oprima **↑/↓** para resaltar MANUAL, y después oprima OK.



continúa

Ajuste del reloj (continuación)

4



Oprima \uparrow/\downarrow para ajustar el mes.



5



Oprima \rightarrow para resaltar el día y oprima \uparrow/\downarrow para ajustar el día.

El día de la semana se ajustará automáticamente.

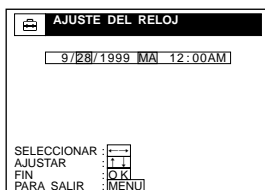

6

Ajuste el año, hora y minutos de la misma manera que para el día.

7



Oprima OK para que comience a funcionar el reloj.

Consejo

- Si quiere volver al menú anterior, resalte VOLVER y oprima OK.

Programación de canales

La videgrabadora puede recibir los canales 2 a 13 de VHF, 14 a 69 de UHF, y los canales CATV no codificados 1 a 125. Recomendamos que preajuste en primer lugar los canales que recibe en su localidad empleando la programación automática. Después, desactive manualmente los canales que no desee programar. Si ha decidido los canales que desea programar, ajústelos directamente utilizando la programación manual.

Antes de empezar...

- Encienda la videgrabadora y la televisión.
- Ajuste la televisión al canal de la videgrabadora (canal 3 o 4). Si la televisión está conectada a la videgrabadora con las conexiones de A/V, ajuste la televisión en la entrada de video.
- Oprima TV/VIDEO para ver el indicador VIDEO en el visor de la videgrabadora.

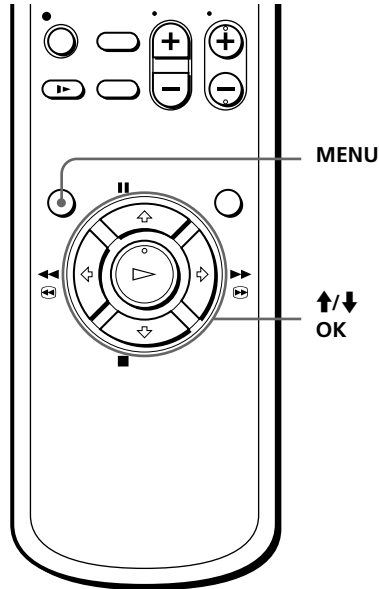

Programación automática de todos los canales recibidos

1

MENU



Oprima MENU, después oprima **↑/↓** para resaltar AJUSTES, y oprima OK.



Cuando utilice el procedimiento EASY SET UP, omita los pasos 1 y 2.

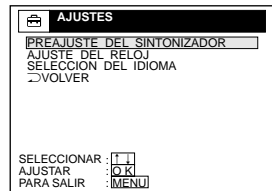

2



Oprima **↑/↓** para resaltar PREAJUSTE DEL SINTONIZADOR, y oprima OK.

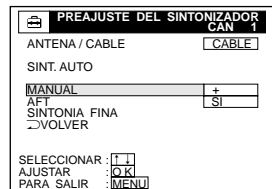

continúa

Programación de canales (continuación)



Oprima **↑/↓** para resaltar ANTENA/CABLE, y después oprima OK.



• Para programar los canales de televisión por cable:

Oprima **↑/↓** para ajustar ANTENA/CABLE en CABLE, y después oprima OK.

PREAJUSTE DEL SINTONIZADOR CAN 1	
ANTENA / CABLE	CABLE
SINT. AUTO	
MANUAL	+
AFT	SI
SINTONIA FINA	
→VOLVER	
SELECCIONAR :	[↑] [↓]
AJUSTAR :	[OK]
PARA SALIR :	[MENU]



• Para programar los canales de VHF y UHF:

Oprima **↑/↓** para ajustar ANTENA/CABLE en ANT, y después oprima OK.

PREAJUSTE DEL SINTONIZADOR CAN 2	
ANTENA / CABLE	ANT
SINT. AUTO	
MANUAL	+
AFT	SI
SINTONIA FINA	
→VOLVER	
SELECCIONAR :	[↑] [↓]
AJUSTAR :	[OK]
PARA SALIR :	[MENU]



Oprima **↑/↓** para resaltar SINT. AUTO, y después oprima OK.

Todos los canales recibidos se programan en una secuencia numérica. Cuando no se encuentran más canales que puedan recibirse, se detiene la programación y se presenta en la pantalla de televisión la imagen del canal con el número más bajo.

PREAJUSTE DEL SINTONIZADOR CAN 1	
ANTENA / CABLE	CABLE
SINT. AUTO	
MANUAL	+
AFT	SI
SINTONIA FINA	
→VOLVER	
***** POR FAVOR ESPERE *****	

Consejos

- Cuando reciba un canal de VHF, UHF, o de televisión por cable, cada vez que oprima DISPLAY la indicación del visor cambiará de la forma mostrada a continuación:

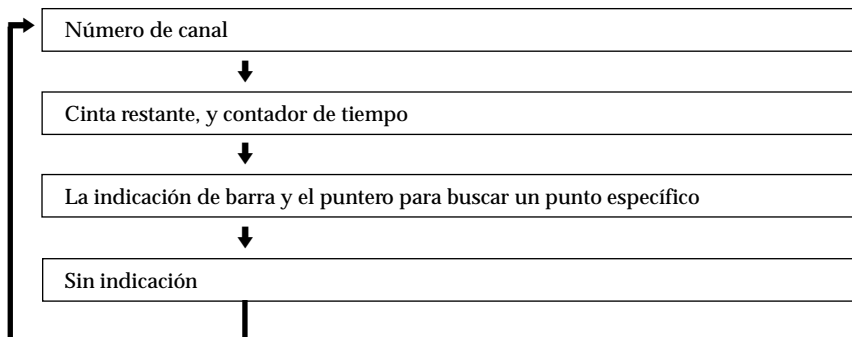

- Si quiere volver al menú anterior, resalte VOLVER y oprima OK.

continúa

Programación de canales (continuación)

Programación/desactivación manual de canales

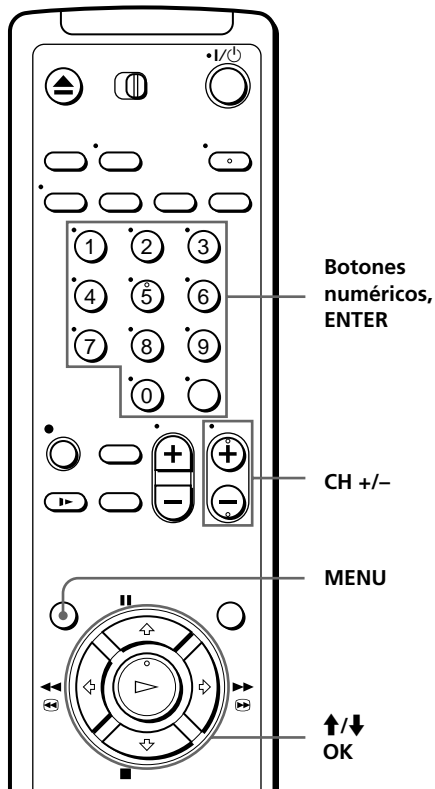

Oprima MENU, después oprima **↑/↓** para resaltar AJUSTES, y oprima OK.

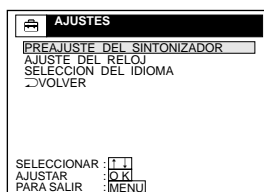

Oprima **↑/↓** para resaltar PREAJUSTE DEL SINTONIZADOR, y después oprima OK.

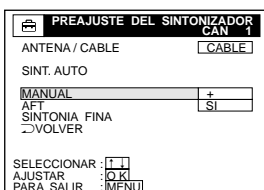

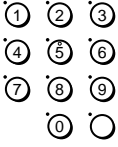
3

- Para programar un canal:

1 Oprima los botones numéricos para introducir el número de canal, y después oprima ENTER.

2 Oprima OK.

3 Oprima **↑/↓** para ajustar MANUAL en +, y después oprima OK.



Canal que se programa

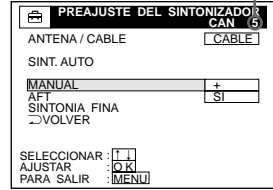

- Para desactivar un canal:

1 Oprima CH +/- para seleccionar el número de canal.

2 Oprima OK.

3 Oprima **↑/↓** para ajustar MANUAL en -, y después oprima OK.

• CH

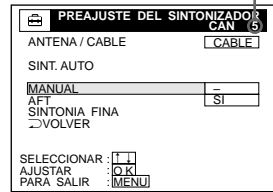

Canal que se desactiva

**4**

MENU



Repita el paso 3 para programar o desactivar los canales según requiera, y después oprima MENU.

Consejo

- Si quiere volver al menú anterior, resalte VOLVER y oprima OK.

continúa

Programación de canales (continuación)

Si la imagen no es nítida

Normalmente, la función AFT (Sintonía fina automática) programa automáticamente los canales con nitidez. Sin embargo, si la imagen de un canal no es nítida, puede utilizar también la función de sintonización manual.

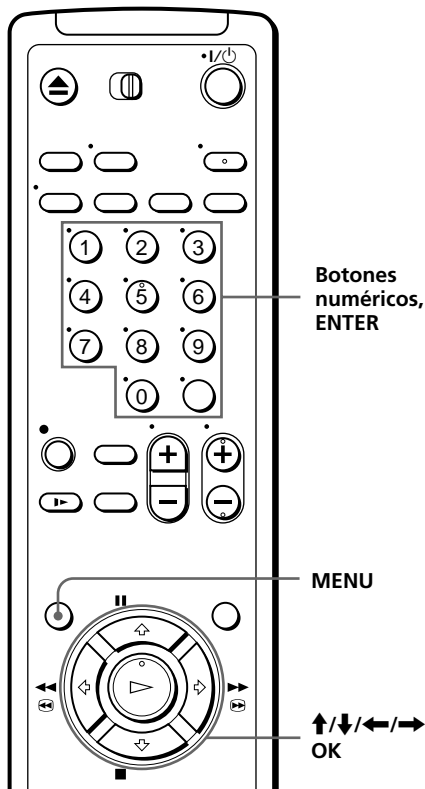

1 MENU



Oprima MENU, después oprima ↑/↓ para resaltar AJUSTES, y oprima OK.

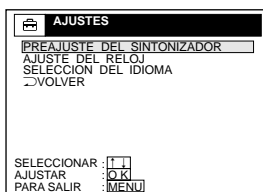

2

Oprima ↑/↓ para resaltar PREAJUSTE DEL SINTONIZADOR, y después oprima OK.

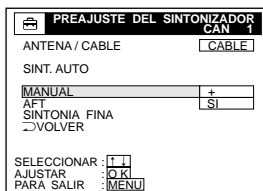

3 ① ② ③
④ ⑤ ⑥
⑦ ⑧ ⑨
⑩ ⑪

Oprima los botones numéricos para seleccionar el canal que quiere programar con precisión, y después oprima ENTER.

Canal seleccionado

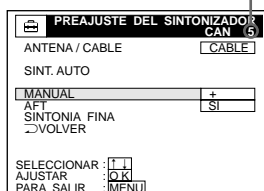

4 

Oprima ↑/↓ para resaltar SINTONIA FINA y después oprima OK.

Aparece el medidor de programación de precisión.

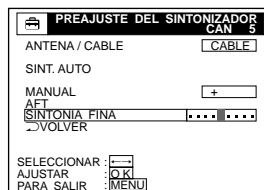

5 

Oprima ←/→ para ajustar la programación en una imagen más nítida, y después oprima OK.

Observe que el ajuste AFT cambia a NO.

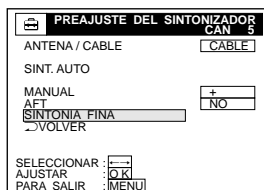

6 MENU 

Oprima MENU para salir del menú.

Consejos

- Para seleccionar el canal en el anterior paso 3, también es posible emplear los botones CH +/- . En este caso, no es necesario oprimir ENTER.
- Si quiere volver al menú anterior, resalte VOLVER y oprima OK.

Nota

- Cuando ajuste SINTONIA FINA, podrá resultarle difícil leer el menú debido a las interferencias de la imagen que se esté recibiendo.

Reproducción de una cinta de video

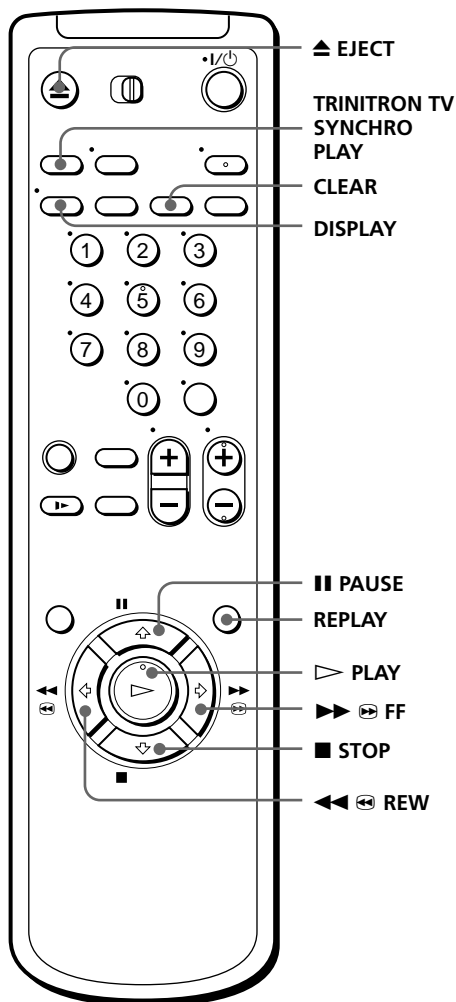

1

Encienda la televisión y ajústela en el canal de video.

2

Introduzca una cinta de video.

La videograbadora se activa y empieza a reproducir la cinta de video automáticamente si la introduce sin la lengüeta de seguridad.

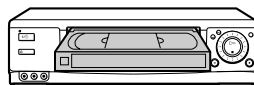

3

Oprima \blacktriangleright PLAY.

Cuando la cinta de video llega al final se rebobina automáticamente.

Tareas adicionales

Para	Oprima
Parar la reproducción	■ STOP
Hacer una pausa en la reproducción	PAUSE
Reanudar la reproducción después de hacer una en pausa	PAUSE o \blacktriangleright PLAY
Avanzar rápidamente la cinta	\blacktriangleright \blacktriangleright ⏩ FF durante la parada
Rebobinar la cinta	\blacktriangleleft \blacktriangleleft ⏪ REW durante la parada
Extraer la cinta	▲ EJECT

Reproducción de escenas recién visualizadas

Es posible rebobinar y reproducir inmediatamente la escena que desee visualizar de nuevo.

Durante la reproducción, oprima REPLAY un máximo de cuatro veces. Cada vez que oprima el botón, la videograbadora rebobinará la cinta alrededor de diez segundos en el contador y volverá a iniciar la reproducción.

Para utilizar el contador de horas

Oprima CLEAR en el punto de la cinta de video que desea buscar más adelante. El contador del visor se restaura en "0:00:00." Busque el punto en la cinta después consultando el contador.



Para mostrar el contador de horas en la pantalla de la televisión, oprima DISPLAY varias veces hasta que dicho contador aparezca. Para desactivar la indicación, oprima DISPLAY dos veces.

Notas

- Las cintas de video grabadas en el modo LP con otras videograbadoras pueden reproducirse en ésta aunque no se garantiza la calidad de imagen.
- Mientras ajusta el menú en la pantalla de televisión, no podrá utilizar los botones \blacktriangleright PLAY, || PAUSE, \blacktriangleright \blacktriangleright ⏩ FF, \blacktriangleleft \blacktriangleleft ⏪ REW o ■ STOP.
- El contador se restaura en "0:00:00" siempre que se vuelve a introducir una cinta.
- El contador detiene el conteo cuando llega a una porción no grabada de la cinta de video.

continúa

Activación de la videograbadora y la televisión e inicio automático de la reproducción (Reproducción sincronizada de televisiones Trinitron)

Puede utilizar esta función si la televisión es Sony (televisión Trinitron).

Cómo realizar la conexión para utilizar esta función

Conecte la videograbadora y la televisión con el cable de audio/video (consulte "Conexión de audio/video (A/V)" en las páginas 8 y 9).

Asegúrese de conectar el cable de audio/video a las tomas VIDEO IN 1 de la televisión si ésta dispone de dos o más entradas. El televisor debe colocarse donde pueda responder al control remoto mientras lo orienta hacia la videograbadora.

Operación

Asegúrese de que la televisión se encuentra en el modo de espera.

Oprima TRINITRON TV SYNCHRO PLAY y no mueva el control remoto durante unos dos segundos.

La videograbadora y la televisión se encienden y ésta se ajusta en el canal de video. Si hay una cinta en la videograbadora, la reproducción se iniciará automáticamente.

Notas

- Si la función de reproducción sincronizada de televisiones Trinitron no se activa correctamente:
 - Espere unos instantes y vuelva a oprimir el botón.
 - Sustituya las dos pilas por otras nuevas, y vuelva a oprimir el botón.Observe que esta función puede no activarse con ciertas televisiones Sony debido a limitaciones de la señal del control remoto.
- No oprima TRINITRON TV SYNCHRO PLAY durante la reproducción. Si lo hace, la fuente de entrada de la televisión cambiará momentáneamente al sintonizador de televisión.

Grabación de programas de televisión

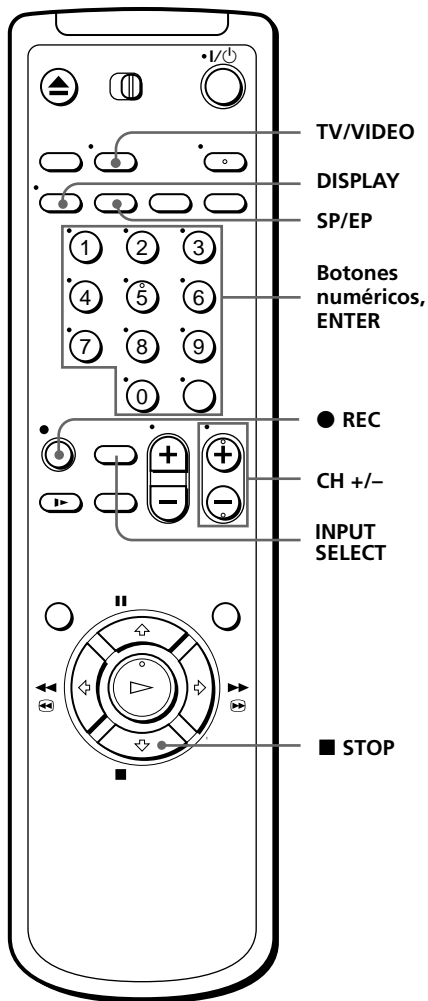

1

Encienda la televisión y ajústela en el canal de video.
Si va a grabar desde un decodificador, enciéndalo.

2

Introduzca una cinta de video que tenga lengüeta de seguridad.

continúa

Grabación de programas de televisión (continuación)

- 3**  Oprima INPUT SELECT hasta que aparezca un número de canal en el visor.



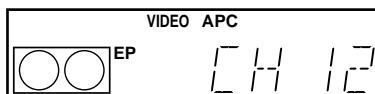

- 4**  Oprima CH +/- para seleccionar el canal que desea grabar.

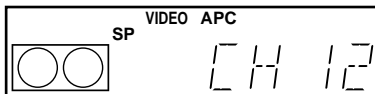

- 5**  Oprima SP/EP para seleccionar la velocidad SP o EP de la cinta de video.

EP (reproducción extendida) proporciona un tiempo de grabación tres veces mayor que SP (reproducción estándar), aunque SP produce una calidad de imagen y de audio mejor.



- 6**  Oprima ● REC para comenzar a grabar.
El indicador de grabación se ilumina en rojo en el visor.

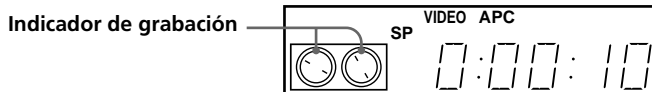

Para parar la grabación

Oprima ■ STOP.

Para comprobar la cinta restante

Oprima repetidamente DISPLAY hasta que aparezca el visor de abajo. La barra blanca indica aproximadamente la cinta restante.

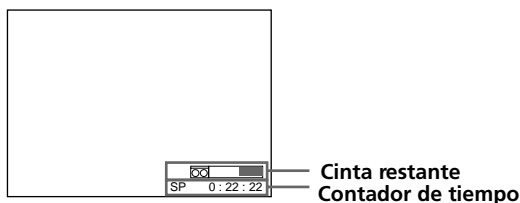

Para ver otro programa de televisión durante la grabación

- 1 Oprima TV/VIDEO para apagar el indicador de VIDEO en el visor.
- 2 Si la televisión está conectada a las tomas LINE OUT de la videograbadora, ajústela en la entrada de TV. En caso contrario omita este paso.
- 3 Seleccione otro canal en la televisión.

Para seleccionar el canal mediante el anillo de lanzadera (SLV-L89HF CL/CS/MX/VZ solamente)

Para seleccionar un canal en el anterior paso 4, puede también emplear el anillo de lanzadera. Durante la parada, gire dicho anillo en el sentido de las agujas del reloj para canales superiores, o en el sentido contrario para canales inferiores. La videograbadora cambia de canal en el orden programado.

Para guardar la grabación

Para impedir que la cinta de video se borre accidentalmente, rompa la lengüeta de seguridad según se muestra en la figura. Para volver a grabar en la cinta, cubra el orificio de la lengüeta con cinta adhesiva.



Consejos

- Para seleccionar un canal puede usar los botones numéricos en el control remoto. Introduzca el número del canal y oprima ENTER.
- Puede seleccionar una fuente de video desde las tomas LINE-1 IN o LINE-2 IN utilizando el botón INPUT SELECT.
- El visor aparece en la pantalla de televisión con información sobre la cinta de video, aunque esta información no se graba en la cinta.
- Si no desea ver un programa de televisión mientras graba puede apagar la televisión. Cuando utilice un decodificador, debe asegurarse de que lo deja encendido.

Notas

- El visor no se presenta durante el modo de imagen fija (pausa) o la reproducción a cámara lenta.
- La videograbadora tarda hasta un minuto en calcular y presentar el tiempo restante de cinta después de que presiona DISPLAY.

Grabación de programas de televisión utilizando el temporizador

Es posible programar hasta ocho programas a la vez.

Antes de empezar...

- Compruebe que el reloj de la videgrabadora está ajustado en la hora correcta.
- Encienda la televisión y ajústela en el canal de video. Cuando utilice un decodificador, enciéndalo.
- Introduzca una cinta que tenga lengüeta de seguridad. Verifique que la cinta es de más duración que el tiempo total de la grabación.

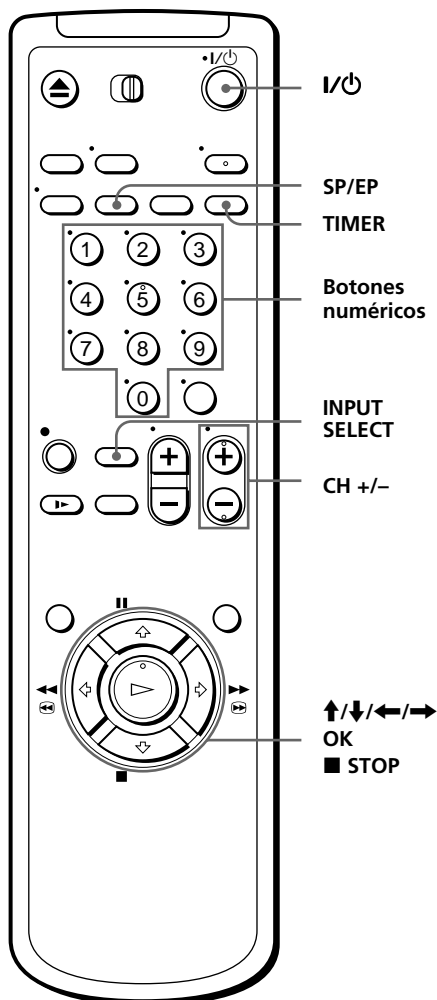

Oprima **TIMER** para presentar **PROG./VERIF.**

PROG. / VERIF.				9 / 28	MA
FECHA	ENC.	APAG.	CAN		
-/-	-	-	-		
-/-	-	-	-		
-/-	-	-	-		
-/-	-	-	-		
-/-	-	-	-		
-/-	-	-	-		
-/-	-	-	-		
-/-	-	-	-		
⏮ VOLVER					
SELECCIONAR :				[F1]	
AJUSTAR :				[OK]	
PARA SALIR :				[MENU]	
				CANCELAR :	[CLEAR]

2



Oprima **↑/↓** para resaltar la línea a ajustar, y después oprima OK.

3



Ajuste la fecha, las horas de comienzo y parada, el número de canal y la velocidad de la cinta:

1 Oprima **↑/↓** para ajustar cada elemento.

2 Oprima **→** para resaltar y ajustar cada elemento consecutivamente.

Para volver a un ajuste y corregirlo oprima **←** y restáurelo.

Para grabar el mismo programa todos los días o el mismo día todas las semanas, oprima **↓** mientras esté resaltada la fecha. Para más información, consulte "Grabación diaria/semanal" en la siguiente página.

Para grabar desde una fuente conectada a las tomas LINE-1 IN o LINE-2 IN, oprima INPUT SELECT a fin de presentar "L1" o "L2" en la posición de "CAN."

PROG. / VERIF.				9/28 MA	
FECHA	ENC.	APAG.	CAN		
9/30 JU	8:00PM	9:00PM	35	ISP	
-/-	-:-	-:-	-:-	---	
-/-	-:-	-:-	-:-	---	
-/-	-:-	-:-	-:-	---	
-/-	-:-	-:-	-:-	---	
-/-	-:-	-:-	-:-	---	
⇐ VOLVER					
SELECCIONAR:	T		FIN : OK		
AJUSTAR	T		FIN : OK		
PARA SALIR	MENU		FIN : OK		



4



Oprima OK para confirmar el ajuste.

Si desea introducir otro ajuste, resalte la siguiente línea y repita el paso 3.

5



Oprima TIMER.

6



Oprima **I/⏻** para apagar la videograbadora.

El indicador **⏻** aparece en el visor y la videograbadora entra en el modo de espera de grabación.

Si utiliza un decodificador, déjelo encendido.

continúa

Grabación de programas de televisión utilizando el temporizador (continuación)

Para parar la grabación

Para parar la videograbadora mientras graba, oprima ■ STOP.

Grabación diaria/semanal

Oprima ↓ en el paso 3 anterior para seleccionar el patrón de grabación. Cada vez que oprima ↓ cambiará la indicación según se muestra a continuación. Oprima ↑ para que la indicación cambie en orden inverso.

fecha actual → DO-SA → LU-SA → LU-VI → CADA SA → → CADA LU
→ CADA DO → 1 mes después → (ciclo en retroceso) → fecha actual

Para utilizar la videograbadora después de programar el temporizador

Para utilizar la videograbadora antes de que comience una grabación con temporizador, oprima I/⏻. El indicador ⊕ desaparecerá del visor y la videograbadora se encenderá. No se olvide de oprimir I/⏻ para reponer la videograbadora al modo de espera de grabación con temporizador después de utilizarla.

También pueden realizarse las siguientes tareas mientras graba la videograbadora:

- Restaurar el contador.
- Presentar información de la cinta de video en la pantalla de televisión.
- Comprobar los ajustes del temporizador.
- Ver otro programa de televisión.

Para bloquear la videograbadora una vez ajustado el temporizador (Bloqueo para niños)

Mientras la videograbadora se enciende, mantenga oprimido I/⏻ POWER en la videograbadora hasta que el indicador ⏻ aparezcan en el visor. La videograbadora se apaga y el indicador ⏻ permanece iluminado. Ésta no funcionará, excepto para realizar grabaciones con temporizador.

Para desbloquear la videograbadora, mantenga oprimido I/⏻ POWER en la videograbadora hasta que el indicador ⏻ desaparezca del visor. La videograbadora se desbloquea y se enciende.

Para detener la grabación con temporizador mientras la videograbadora se encuentra bloqueada, oprima ■ STOP. La grabación se detiene y la videograbadora se desbloquea.

Consejos

- Para ajustar el canal también puede utilizar CH +/- o los botones numéricos.
- Para presentar el menú PROG./VERIF, también se puede usar el botón MENU. Oprima MENU, después oprima ↑/↓ para resaltar PROG./VERIF. y oprima OK.
- (SLV-L89HF CL/CS/MX/VZ solamente) Este canal se puede ajustar también con el anillo de lanzadera durante la parada.
- Para ajustar la velocidad de cinta, también se puede usar el botón SP/EP.
- Si cuando esté grabando un programa en el modo SP el tiempo de cinta restante llega a ser más corto que el tiempo de grabación, la velocidad de cinta cambiará automáticamente al modo EP. Tenga en cuenta que en estos casos aparecerá algo de ruido en la imagen al producirse el cambio de velocidad. Si quiere mantener la misma velocidad de cinta, ajuste VEL AUTO CINTA en NO en el menú de OPCIONES (página 64).
- Si después de ajustar el temporizador quiere volver al menú anterior y continuar con otras operaciones, oprima ↓ para resaltar VOLVER, y después oprima OK. El visor volverá a la pantalla del MENU.
Si quiere dejar de utilizar la videograbadora, apáguela antes de que se inicie la grabación con temporizador.

Reproducción/ búsqueda a distintas velocidades

SLV-L49 MX, L52 PA/PC, L59 CL/CS/PR/
VZ, X55 MX, L69HF MX, L72HF PA/PC,
L79HF CL/CS/VZ y X66HF MX

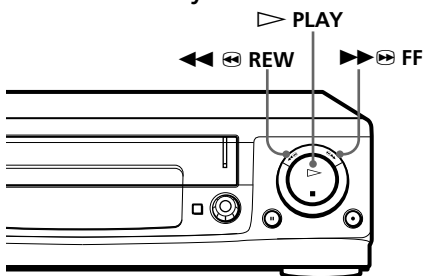

SLV-L89HF CL/CS/MX/VZ

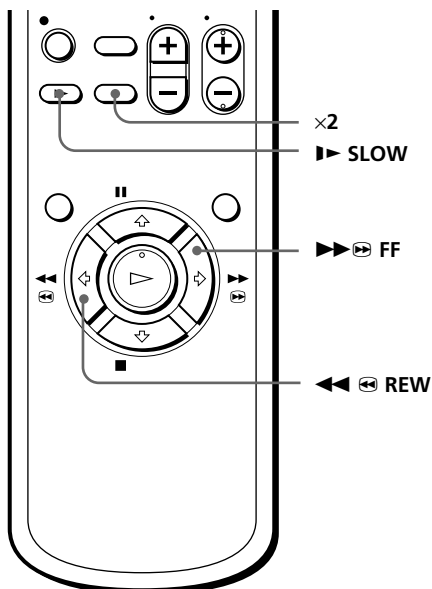
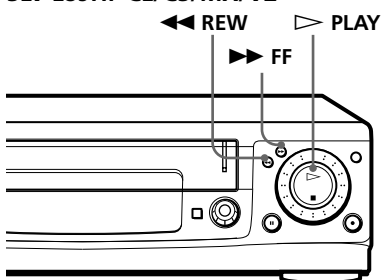

Opciones de reproducción	Operación
Ver la imagen durante el avance rápido o el rebobinado	Mantenga oprimido ►► FF/►► FF durante el avance rápido. Mantenga oprimido ◄◄ REW/◄◄ REW durante el rebobinado.
Reproducción a alta velocidad	<ul style="list-style-type: none"> Oprima ►► FF o ◄◄ REW del control remoto durante la reproducción. Mantenga oprimido ►► FF/►► FF o ◄◄ REW/◄◄ REW durante la reproducción. Al soltar el botón, se reanuda la reproducción normal.
Reproducción al doble de la velocidad normal	Oprima × 2 durante la reproducción.
Reproducción a cámara lenta	Oprima ►► SLOW durante la reproducción o la pausa.
Reproducción fotograma por fotograma	Oprima ►► FF o ◄◄ REW del control remoto durante la pausa. Mantenga el botón oprimido para reproducir un fotograma cada segundo.
Rebobinado e inicio de la reproducción	Durante la parada oprima ▷ PLAY en la videograbadora mientras mantiene oprimido ◄◄ REW/◄◄ REW en la videograbadora.

Para reanudar la reproducción normal

Oprima ▷ PLAY.

Uso del anillo de lanzadera (SLV-L89HF CL/CS/MX/VZ solamente)

Con este anillo, es posible emplear distintas opciones de reproducción.

Existen dos métodos para emplear el anillo de lanzadera, el modo normal y el modo desplazamiento.

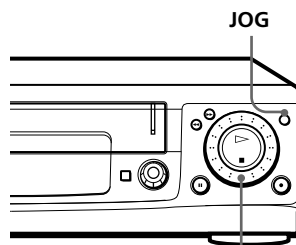

Anillo de lanzadera

Para emplear el anillo de lanzadera en el modo normal

Durante la reproducción o la pausa, gire el anillo en el sentido de las agujas del reloj o en el contrario. Cada vez que cambie la posición del anillo, cambiará el modo de reproducción de la siguiente forma.

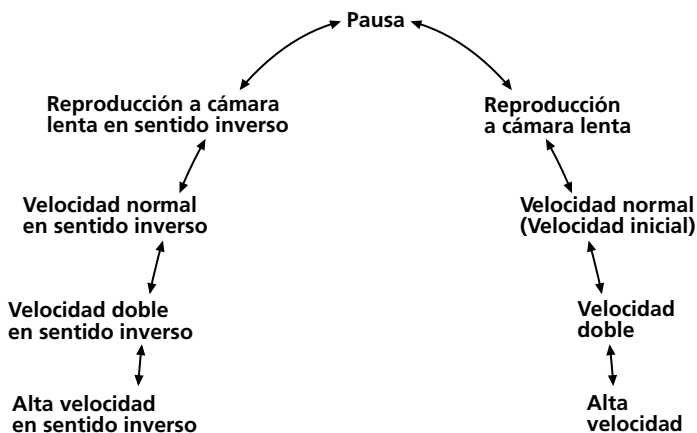

continúa

Reproducción/búsqueda a distintas velocidades (continuación)

Para emplear el anillo de lanzadera en modo de desplazamiento

Utilice este modo para reproducir fotograma a fotograma.

Oprima JOG para introducir el modo de desplazamiento. El botón JOG se ilumina. Si cambia a este modo durante cualquier modo de reproducción, ésta introducirá una pausa de forma que sea posible ver una imagen fija. Cada vez que cambie la posición del anillo de lanzadera, la imagen se desplazará un fotograma. Para desplazar fotogramas en sentido inverso, gire el anillo de lanzadera en el sentido contrario a las agujas del reloj. La velocidad de desplazamiento de fotogramas depende de la velocidad con que gire el anillo de lanzadera.

Para reanudar el modo normal, vuelva a oprimir JOG. El botón JOG se apagará.

Consejo

- Ajuste la imagen con los botones TRACKING +/- si:
 - Aparecen rayas durante la reproducción a cámara lenta.
 - La imagen tiembla durante la pausa.
- Para ajustar el seguimiento en la posición central, oprima los dos botones (+/-) a la vez.

Notas

- El sonido se desactiva durante estas operaciones.
- Las cintas grabadas en el modo LP en otras videograbadoras pueden reproducirse en ésta, aunque no puede garantizarse la calidad de imagen.
- La imagen puede presentar nieve:
 - al reproducir en sentido inverso a alta velocidad
 - al reproducir en sentido inverso a cámara lenta (SLV-L89HF CL/CS/MX/VZ solamente)
 - al reproducir en sentido inverso (SLV-L89HF CL/CS/MX/VZ solamente)

Búsqueda de un punto seleccionado en la cinta

Es posible encontrar fácilmente un punto seleccionado desplazando el puntero en la pantalla de la televisión. La videograbadora avanza rápidamente o rebobina hasta el punto indicado e inicia la reproducción automáticamente.

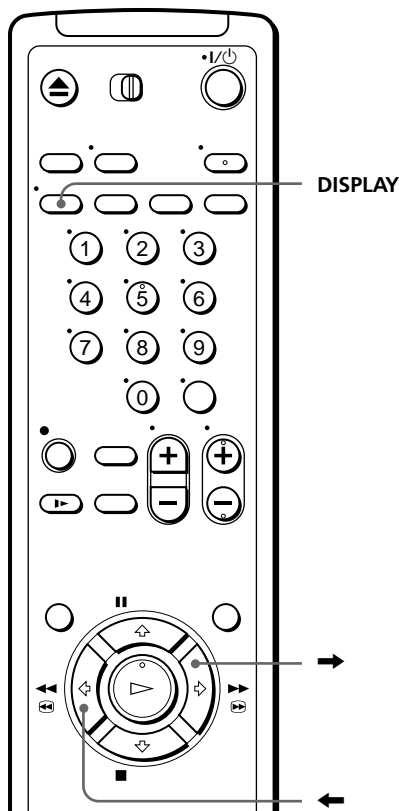

- 1 Oprima DISPLAY varias veces hasta que aparezca la indicación de barra en la pantalla de la televisión.

Un cursor (■) que indica la posición actual de la cinta aparece en la indicación de barra. Si el cursor no aparece, reproduzca la cinta durante unos instantes (oprimiendo ▷ PLAY, ▷▶ FF o ◀◀ REW) hasta que aparezca.

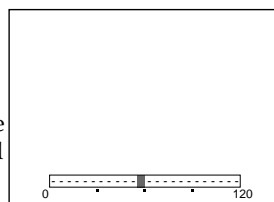

- 2 Oprima ◀/▶ para mover el puntero (▽) al punto donde desee iniciar la reproducción.

La videograbadora inicia la búsqueda y el cursor (■) se desplaza hacia el puntero. Cuando dicha videograbadora localiza el punto marcado, se inicia la reproducción.

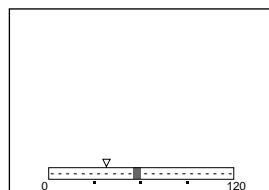

continúa

Búsqueda de un punto seleccionado en la cinta (continuación)

Para cancelar la búsqueda

Oprima \triangleright PLAY o \blacksquare STOP.

Para desactivar la indicación de barra

Oprima DISPLAY de nuevo.

Notas

- La cifra que aparece en la indicación de barra representa el espacio de tiempo total de la cinta insertada como se muestra a continuación.
El espacio de tiempo total puede no aparecer correctamente para:
 - cintas que no sean T-60, T-120 o T-160
 - cintas grabadas en más de un modo de velocidad de cinta.

Tipo de cinta	Espacio de tiempo total		
	SP	LP	EP
T-60 o inferior	60	120	180
de T-80 a T-140	120	240	360
T-160 o superior	160	320	480

- Si desplaza el puntero (∇) en la indicación de barra durante la búsqueda, la videgrabadora buscará el nuevo punto ajustado.
- Con la indicación de la barra activada, los botones $\blacktriangleright\blacktriangleright$ FF/\rightarrow y $\blacktriangleleft\blacktriangleleft$ REW/\leftarrow del control remoto funcionan solamente para mover el puntero (∇), mientras que los botones $\blacktriangleright\blacktriangleright$ FF y $\blacktriangleleft\blacktriangleleft$ REW (o, $\blacktriangleright\blacktriangleright$ FF y $\blacktriangleleft\blacktriangleleft$ REW) de la videgrabadora se utilizan para la operación normal de la cinta. Sin embargo, tenga en cuenta que si oprime estos botones en la videgrabadora, se cancelará la búsqueda.

Búsqueda con omisión automática

Es posible comprobar rápidamente el contenido de una cinta. A intervalos, la videograbadora omite la reproducción durante la búsqueda hacia delante o hacia atrás.

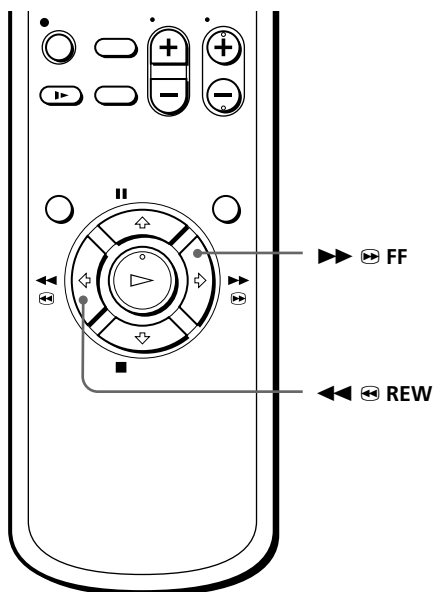

Mantenga oprimido ►► ►► FF (o ◀◀ ◀◀ REW) durante más de dos segundos durante la parada. El indicador "SKIP" aparece en la pantalla de la televisión.

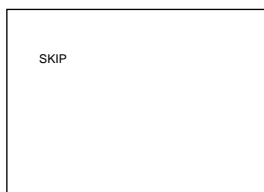

La videograbadora busca hacia delante (o hacia atrás) durante dos minutos aproximadamente en el contador y, a continuación, avanza rápidamente la cinta (o la rebobina) durante diez minutos aproximadamente en el contador. Dicha videograbadora repite esta operación hasta que se detiene al final (o al principio) de la cinta.

búsqueda hacia delante

búsqueda hacia delante

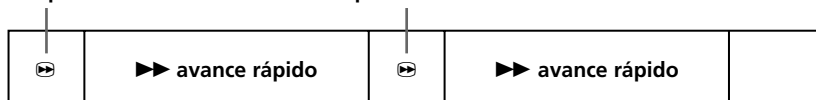

Para cancelar la búsqueda con omisión

Oprima ▷ PLAY o ■ STOP.

Nota

- La videograbadora avanza rápidamente (o rebobina) de manera automática todas las partes que no contengan grabación.

Grabación de programas de TV usando el temporizador de dial

La función del temporizador de dial le permite hacer grabaciones con temporizador sin encender el televisor. Programe el temporizador de grabación para grabar hasta ocho programas que vayan a ser emitidos dentro de las 24 horas siguientes usando DIAL TIMER. Las hora de inicio y parada pueden ajustarse a intervalos de 15 minutos.

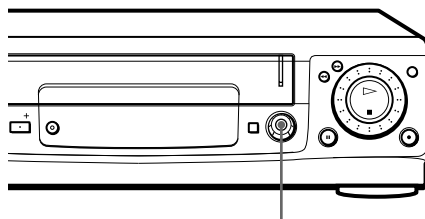

DIAL TIMER

Antes de empezar...

- Compruebe que el reloj de la videograbadora está ajustado en la hora correcta.
- Cuando utilice un decodificador, enciéndalo.
- Introduzca una cinta que tenga la lengüeta de seguridad. Verifique que la cinta es de más duración que el tiempo total de la grabación.

1 Oprima DIAL TIMER.

“START” y la hora de inicio de la grabación aparecen alternativamente en el visor.

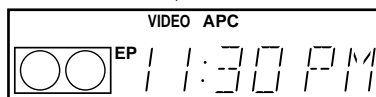
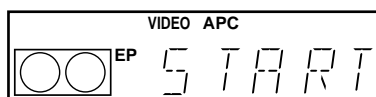

2 Gire DIAL TIMER para ajustar la hora de inicio de la grabación.

La hora cambia en intervalos de 15 minutos.

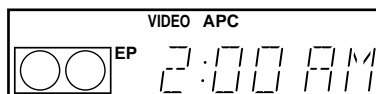

3 Oprima DIAL TIMER.

“STOP” y la hora de parada de la grabación aparecen alternativamente en el visor.

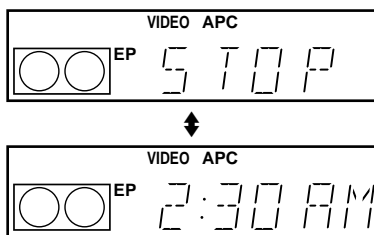

4 Gire DIAL TIMER para ajustar la hora de parada de la grabación.

La hora cambia en intervalos de 15 minutos.

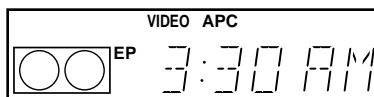

5 Oprima DIAL TIMER.

El canal aparece en el visor.

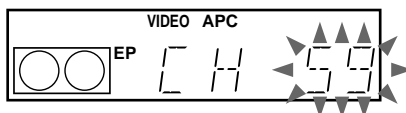

6 Gire DIAL TIMER para ajustar el canal.

Para grabar de una fuente conectada a las tomas LINE-1 IN o LINE-2 IN, oprima INPUT SELECT para presentar “L1” o “L2.”

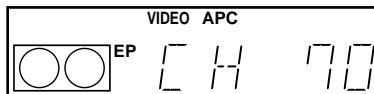

7 Oprima DIAL TIMER para completar la programación.

“OK” aparece en el visor durante unos cinco segundos.

El indicador  aparece en el visor y la videograbadora entra en el modo de espera de grabación. Si utiliza un decodificador, déjelo encendido.

continúa

Grabación de programas de TV usando el temporizador de dial (continuación)

Para parar la grabación

Para parar la videograbadora mientras graba, oprima ■ STOP.

Para utilizar la videograbadora después de programar el temporizador

Para utilizar la videograbadora antes de que comience una grabación con temporizador, oprima I/⏏. El indicador ⏏ desaparecerá del visor y la videograbadora se encenderá. No se olvide de oprimir I/⏏ para reponer la videograbadora al modo de espera de grabación con temporizador después de utilizarla.

Si aparecen alternativamente "CLOCK" y "12: -- AM" cuando oprima DIAL TIMER

Ajuste el reloj refiriéndose a "Ajuste del reloj" (página 25). Alternativamente, usted podrá ajustar el reloj siguiendo los pasos de abajo. Como este método ajusta automáticamente la fecha al ajuste de fábrica (1/1/1999), no podrá realizar los ajustes de temporizador correctos usando el menú. Este método es apropiado solamente para el uso limitado de la grabación de un programa que empiece durante las próximas 24 horas utilizando el botón DIAL TIMER.

- 1** Gire DIAL TIMER para ajustar la hora.
- 2** Oprima DIAL TIMER.
- 3** Gire DIAL TIMER para ajustar los minutos.
- 4** Oprima DIAL TIMER para poner en marcha el reloj.
- 5** Vaya al paso 2 de la página 54.

Consejos

- El programa se grabará a la velocidad de cinta actual. Para cambiar la velocidad de cinta, oprima SP/EP antes de completar el ajuste en el paso 7.
- Para confirmar, cambiar, o cancelar el ajuste de programa, consulte "Comprobación/cambio/cancelación de los ajustes del temporizador" (página 58).

Notas

- Si ya se han programado ocho programas en el paso 1, en el visor aparecerá "FULL" durante unos tres segundos.
- Si cuando complete la programación en el paso 7 no hay una cinta de video introducida, el indicador ⏏ parpadeará en el visor.

Ajuste del tiempo de duración de la grabación

Después de comenzar una grabación de la forma normal puede hacer que la videograbadora deje de grabar automáticamente tras un determinado espacio de tiempo.

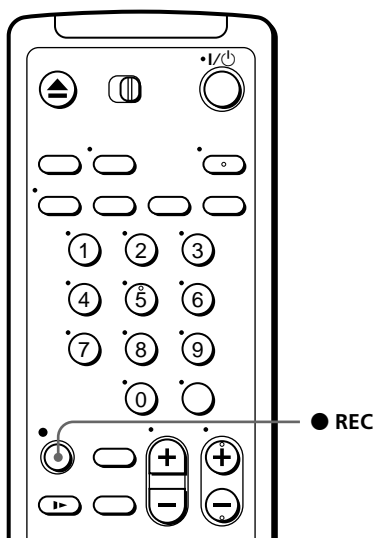

- 1 Oprima ● REC una vez durante la grabación.

El indicador ⏻ aparece en el visor.

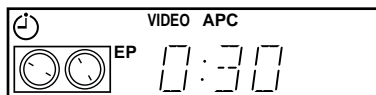

- 2 Oprima ● REC varias veces para ajustar el espacio de tiempo.

Cada vez que lo oprime el tiempo avanza en incrementos de 30 minutos.

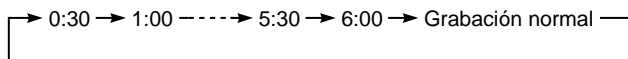

El contador de cinta disminuye minuto a minuto hasta alcanzar 0:00, después la videograbadora detiene la grabación y se apaga automáticamente.

Para alargar el período de tiempo

Oprima ● REC varias veces para ajustar un nuevo espacio de tiempo.

Para cancelar el periodo de tiempo

Oprima ● REC varias veces hasta que desaparezca el indicador ⏻ y la videograbadora vuelva al modo de grabación normal.

Para parar la videograbadora durante la grabación

Oprima ■ STOP.

Nota

- El tiempo de cinta actual no se puede mostrar en el visor mientras se está ajustando la duración de la grabación.

Comprobación/ cambio/ cancelación de los ajustes del temporizador

Antes de empezar...

- Encienda la televisión y ajústela en el canal de video.

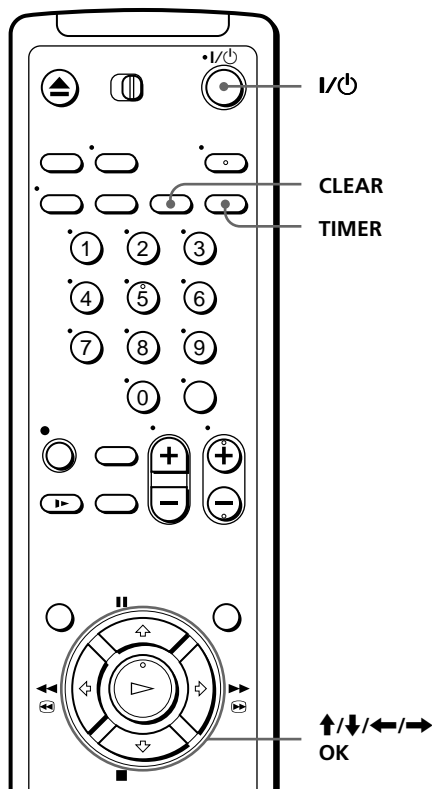

- 1** Oprima I/Power para encender la videograbadora.
- 2** Oprima TIMER para presentar PROG./VERIF.
 - Si desea cambiar un ajuste vaya al siguiente paso.
 - Si no necesita cambiar los ajustes, oprima MENU y después apague la videograbadora para volver a la grabación en espera.

3 Oprima \uparrow/\downarrow para resaltar el ajuste que desea cambiar o cancelar.

- Para cambiar el ajuste oprima OK y oprima \leftarrow/\rightarrow a fin de resaltar el elemento que quiere modificar, y después oprima \uparrow/\downarrow para restaurarlo.

PROG./VERIF.				9/28 MA	
FECHA	ENC.	APAG.	CAN		
8/30 JU	8:00PM	9:00PM	35	SP	
10/27 SA	10:00AM	11:30AM	20	EP	
LU - VI	2:00PM	3:00PM	60	EP	
CADA DO	6:30AM	7:00AM	42	EP	
-/-	-:-	-:-	-:-	-:-	
-/-	-:-	-:-	-:-	-:-	
-/-	-:-	-:-	-:-	-:-	
VOLVER					
SELECCIONAR:	: []				
AJUSTAR:	: [OK]		CANCELAR: [CLEAR]		
PARA SALIR:	: [MENU]				

- Si quiere cancelar el ajuste oprima CLEAR.

4 Oprima OK.

5 Oprima MENU para salir del menú.

Si permanece algún ajuste de temporizador apague la videograbadora para volver a la grabación en espera.

Quando se superponen los ajustes del temporizador

El programa que comienza primero es el que tiene prioridad y el segundo comienza a grabarse después de terminar el primero. Si ambos empiezan a la vez, el que está registrado primero en el menú es el prioritario.

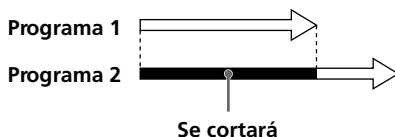

Consejo

- Para presentar el menú PROG./VERIF, también se puede usar el botón MENU. Oprima MENU, después oprima \uparrow/\downarrow para resaltar PROG./VERIF. y oprima OK.

Grabación de programas estéreo y en dos idiomas (SLV-L69HF MX, L72HF PA/PC, L79HF CL/CS/VZ, L89HF CL/CS/MX/VZ y X66HF MX solamente)

Grabación de programas estéreo

La videgrabadora recibe y graba automáticamente programas en estéreo. Al recibir un programa estéreo se ilumina el indicador STEREO. Si se oye ruido en dicho programa, ajuste AUTO ESTEREO en el menú OPCIONES a NO. El sonido se grabará en modo monofónico (tanto en pistas de audio normal como hi-fi), pero con menos ruido. Para más información, consulte la página 64.

Grabación de programas en dos idiomas

Normalmente, esta videgrabadora graba sólo el sonido principal. Al recibirse una emisión SAP (Segundo programa de audio), el indicador SAP se ilumina. Para grabar sólo el sonido SAP, ajuste SINTONIZ AUDIO en SAP en el menú OPCIONES. Para obtener más información, consulte la página 64.

Selección del sonido durante la reproducción

Oprima AUDIO MONITOR para seleccionar el sonido que desea (el sonido que se está grabando no cambia).

Para escuchar	Presentación en pantalla	Visor
Sonido estéreo	ESTEREO	STEREO
Canal izquierdo	L	STEREO
Canal derecho	R	STEREO
Sonido monofónico en la pista de audio normal	Sin indicador	Sin indicador

Cómo se graba el sonido en una cinta de video

La videograbadora graba el sonido en dos pistas separadas. El sonido hi-fi se graba en la pista principal junto con la imagen. El sonido monofónico se graba en la pista de audio normal en el margen de la cinta.

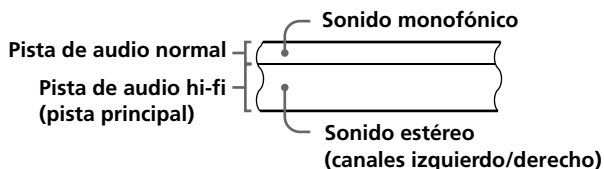



Notas

- Para reproducir una cinta de video en estéreo debe utilizar las conexiones A/V.
- Cuando reproduce una cinta grabada en mono, el sonido es monofónico independientemente del ajuste de AUDIO MONITOR.

Ajuste de la imagen

Ajuste del seguimiento

Aunque la videograbadora ajusta automáticamente el seguimiento al reproducir una cinta (el indicador  parpadea en el visor y, a continuación, se apaga), es posible que se produzca distorsión si la cinta se ha grabado en malas condiciones. En este caso, ajuste el seguimiento manualmente.

Oprima TRACKING +/- para que aparezca el medidor de seguimiento. La distorsión debe desaparecer al oprimir uno de los dos botones (el indicador  permanece iluminado en el visor). Para reanudar el ajuste automático del seguimiento, expulse la cinta y vuelva a introducirla.

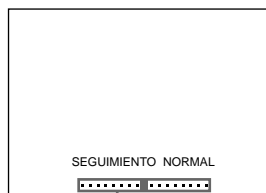

Medidor de seguimiento

Sobre la función APC

La función APC (Control de adaptación de imagen) mejora automáticamente la calidad de grabación y de reproducción ajustando la videograbadora según la condición de los cabezales de video y de la cinta. Para conservar una mejor calidad de la imagen recomendamos que ajuste APC en SI en el menú OPCIONES (con el indicador APC iluminado en el visor). Para más información, consulte la página 64.



Reproducción con la función APC

Esta función sirve automáticamente para todo tipo de cintas, incluyendo las de alquiler y las que no se han grabado con APC.

Grabación con la función APC

Siempre que introduce una cinta y comienza a grabarla, la videograbadora se adapta a la cinta empleando la función APC (el indicador APC destella rápidamente). Este ajuste se mantiene hasta que extrae la cinta.

Notas

- El ajuste automático de seguimiento no puede garantizarse en las cintas grabadas en el modo LP en otras videograbadoras.
- La función APC no se activa si la velocidad de cinta cambia automáticamente del modo SP al EP durante la grabación con temporizador cuando VEL AUTO CINTA está ajustado en SI en el menú OPCIONES, a menos que la cinta se haya grabado en el modo EP con la función APC.
- Hay un retraso de unos diez segundos antes de que la videograbadora comienza a grabar, mientras analiza la cinta de vídeo. Para evitarlo, ajuste primero la videograbadora en la pausa de grabación (el indicador APC parpadea despacio) y oprima  REC para que la videograbadora analice la cinta (el indicador APC parpadea rápidamente). Cuando el indicador APC deje de parpadear, oprima  PAUSE para comenzar inmediatamente la grabación.
Si quiere comenzar a grabar rápidamente sin utilizar la función APC, ajuste primero la videograbadora en la pausa de grabación (el indicador APC parpadea despacio) y oprima  PAUSE para comenzar a grabar.

Acerca de la función del regenerador de realidad (SLV-L52 PA/PC, L72HF PA/PC y L89HF CL/CS/MX/VZ solamente)

La función del regenerador de realidad restaura automáticamente la imagen a su calidad original durante la reproducción.

Para utilizar la función del regenerador de realidad, oprima REALITY REGENERATOR. El botón REALITY REGENERATOR se enciende.

Para apagarlo, oprima REALITY REGENERATOR. El botón REALITY REGENERATOR se apaga.

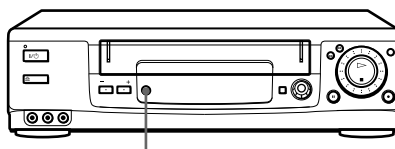

REALITY REGENERATOR

Cambio de las opciones de menú

- 1 Oprima MENU, después seleccione OPCIONES y oprima OK.



- 2 Oprima ↑/↓ para resaltar la opción que desea modificar, y después oprima OK.
- 3 Oprima ↑/↓ para modificar el ajuste, y después oprima OK. Para ajustar NITIDEZ, oprima ←/→, y oprima OK.
- 4 Oprima MENU para volver a la primera pantalla.

Selección en el menú

Los ajustes iniciales se indican en negrillas.

Opción de menú	Ajuste esta opción en
AUTO ANT SEL	<ul style="list-style-type: none"> • SI si su televisión está conectada solamente a VHF/UHF OUT en la videograbadora. Para reproducir una cinta, ajuste la televisión al canal de la videograbadora (canal 3 o 4). • NO si su televisor está conectado a VHF/UHF OUT y a LINE OUT de la videograbadora. Para reproducir una cinta, ajuste la televisión a la entrada de videograbadora (VCR).
AUTO ESTEREO*	<ul style="list-style-type: none"> • SI para recibir programas en estéreo. • NO para reducir el ruido. El sonido cambia a monofónico.
SINTONIZ AUDIO*	<ul style="list-style-type: none"> • MAIN para grabar el sonido principal en las pistas de audio hi-fi y normal. • SAP para grabar el sonido SAP (Segundo programa de audio) en las pistas de audio hi-fi y normal.
APC	<ul style="list-style-type: none"> • SI para activar la función APC (Control de adaptación de imagen) y mejorar la calidad de la imagen. • NO para desactivar esta función.
SELC DE CINTA	<ul style="list-style-type: none"> • AUTO cuando utilice una cinta de duración T-160 o cualquier cinta de menos duración que una cinta T-140. • 180 cuando utilice una cinta de duración T-140 o T-180.
VEL AUTO CINTA	<ul style="list-style-type: none"> • SI para cambiar automáticamente la velocidad de cinta de grabación con temporizador al modo EP si la cinta restante es más corta que el tiempo de grabado. Para utilizar VEL AUTO CINTA, ajuste SELC DE CINTA correctamente. • NO para mantener la velocidad de cinta.
NITIDEZ	De B (bajo) a A (alto) para ajustar la nitidez de la imagen. B para desactivar el control de nitidez.

* SLV-L69HF MX, L72HF PA/PC, L79HF CL/CS/VZ, L89HF CL/CS/MX/VZ y X66HF MX solamente

Edición con otra videograbadora

Cómo realizar la conexión para grabar con esta videograbadora

SLV-L49 MX, L52 PA/PC, L59 CL/CS/PR/VZ y X55 MX

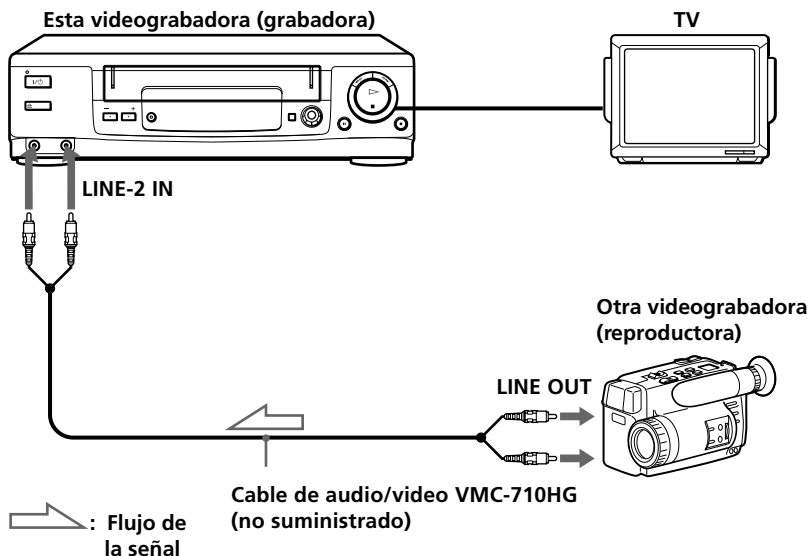

SLV-L69HF MX, L72HF PA/PC, L79HF CL/CS/VZ, L89HF CL/CS/MX/VZ y X66HF MX

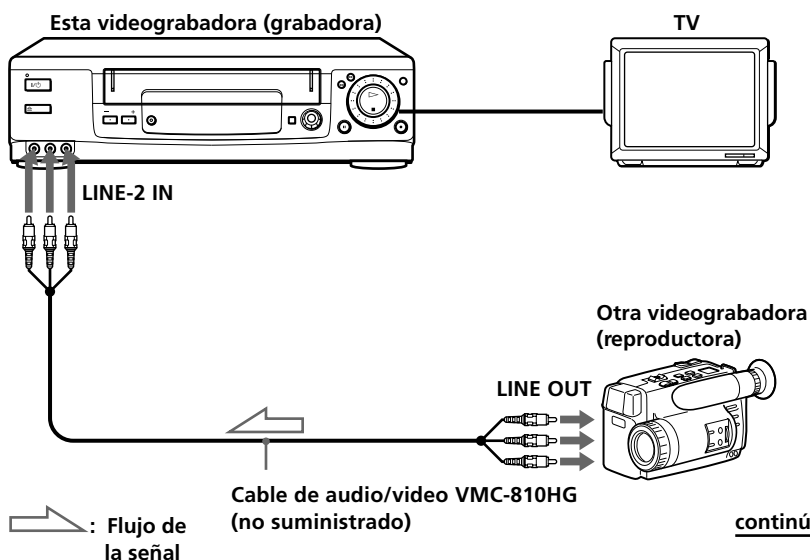

continúa

Edición con otra videograbadora (continuación)

Notas

- Asegúrese de que conecta los enchufes a las tomas del mismo color.
- Si ha conectado esta videograbadora a las tomas LINE IN y LINE OUT de la otra videograbadora, seleccione la entrada correctamente para evitar zumbidos.
- Puede utilizar las tomas LINE-1 IN para editar.
- Si la otra videograbadora es de tipo monofónico y está conectada a las tomas LINE-2 IN de esta videograbadora, conecte el enchufe de audio a la toma AUDIO L (blanca). El sonido se graba en los canales derecho e izquierdo. Cuando se conecta a la toma AUDIO R (roja), el sonido se graba solamente en el canal derecho (SLV-L69HF MX, L72HF PA/PC, L79HF CL/CS/VZ, L89HF CL/CS/MX/VZ y X66HF MX solamente).
- Si la otra videograbadora es de tipo monofónico y está conectada a las tomas LINE-1 IN de esta videograbadora, el sonido solamente se graba en el canal cuya toma está conectada al enchufe de audio. Para grabar en los canales derecho e izquierdo, conecte los enchufes de audio a las tomas AUDIO R/L utilizando el cable conector de audio/vídeo VMC-910HG (no suministrado) (SLV-L69HF MX, L72HF PA/PC, L79HF CL/CS/VZ, L89HF CL/CS/MX/VZ y X66HF MX solamente).

Funcionamiento (cuando se graba con esta videograbadora)

Antes de empezar a editar

- Encienda la televisión y ajústela en el canal de video.
- Oprima INPUT SELECT para presentar "L2" (o "L1") en el visor.
- Oprima SP/EP para seleccionar la velocidad de la cinta de video, SP o EP.

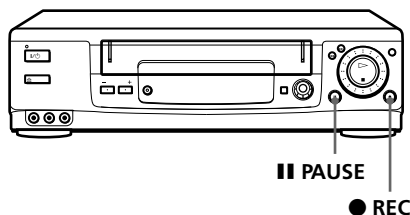

- 1 Introduzca una cinta fuente con la lengüeta de seguridad quitada en esta otra videograbadora (reproductora). Busque el punto en el que va comenzar la reproducción y ajústela en la pausa de reproducción.
- 2 Introduzca una cinta de video en esta videograbadora (grabadora). Busque el punto en el que va comenzar la grabación y oprima **|| PAUSE**.
- 3 Oprima **● REC** en esta videograbadora y ajústela en la pausa de grabación.
- 4 Para empezar a editar oprima los botones **|| PAUSE** de ambas videograbadoras a la vez.

Para dejar de editar

Oprima los botones **■ STOP** en ambas videograbadoras.

Consejo

- Para cortar escenas no deseadas durante la edición, oprima **|| PAUSE** en esta videograbadora cuando comience una escena no deseada. Cuando finalice, oprima **|| PAUSE** otra vez para reanudar la grabación.

Nota

- Si inicia la grabación con el procedimiento anterior, la videograbadora empieza a grabar sin la función APC. Para grabar una cinta con la función APC, oprima **● REC** de nuevo durante el modo de pausa en grabación en el paso 3, para que la videograbadora analice la cinta. A continuación, al iniciar la grabación en el paso 4, oprima **|| PAUSE** en cuanto el indicador APC deje de parpadear. Si oprime **|| PAUSE** antes de que este indicador deje de parpadear, se cancela la función APC.

Información general de instalación

Ajuste de la unidad RF

Cuando conecte la videograbadora a la televisión utilizando solamente el cable de antena, debe ajustar el interruptor RF UNIT en la parte posterior de la videograbadora de manera que la televisión pueda recibir la señal correcta de la videograbadora.

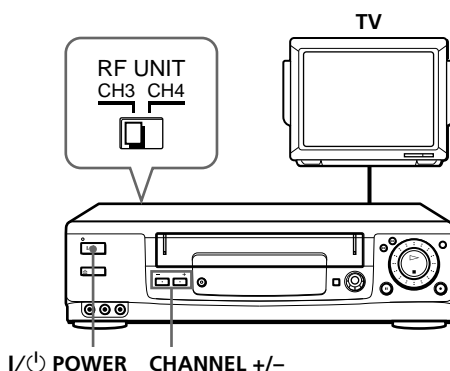

- 1** Ajuste el interruptor RF UNIT situado en la parte posterior de la videograbadora en CH3 o CH4, en el canal que no se utiliza en su localidad. Si se usan ambos, ajuste el interruptor en cualquiera de ellos.
- 2** Oprima I/⏻ POWER para encender la videograbadora.
- 3** Oprima TV/VIDEO para activar el indicador VIDEO en el visor de la videograbadora.
- 4** Oprima CHANNEL +/- para presentar el número del canal en el visor. Seleccione un número de canal activo en su localidad.
- 5** Encienda la televisión y ajústela en el canal seleccionado en el paso 1 (canales 3 o 4).

La emisión del canal de TV seleccionado en el paso 4 aparece en la pantalla de la televisión. Si los canales cambian al oprimir CHANNEL +/-, ha realizado los ajustes correctamente.

Ajuste la televisión en el canal seleccionado en el paso 1 cuando utilice la videograbadora.

continúa

Información general de instalación (continuación)

Fijación del conector de antena exterior

Cuando emplee un cable de dos hilos de 300 ohmios para la antena de VHF/UHF, utilice un conector de antena EAC-32 (no suministrado) para conectar la antena a la videgrabadora.

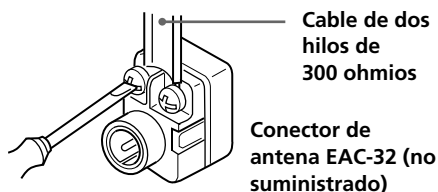

- 1 Suelte los tornillos en el conector de antena.
- 2 Enrolle los dos hilos alrededor de los tornillos del conector de antena.
- 3 Vuelva a apretar los tornillos.

Fijación del mezclador de bandas UHF/VHF

Cuando emplee un cable coaxial de 75 ohmios y un cable de dos hilos de 300 ohmios para la antena de VHF/UHF, utilice el separador/mezclador de bandas UHF/VHF EAC-66 (no suministrado) para conectar la antena a la videgrabadora.

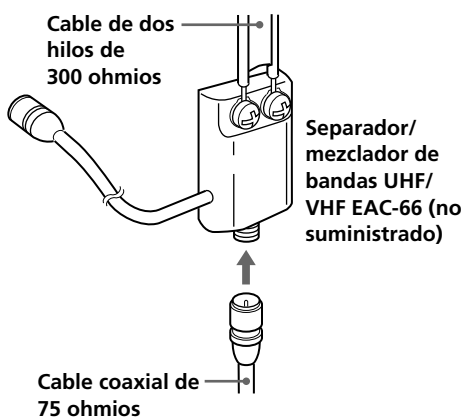

- 1 Suelte los tornillos del mezclador.
- 2 Enrolle los dos hilos alrededor de los tornillos del mezclador.
- 3 Vuelva a apretar los tornillos.
- 4 Conecte el cable coaxial de 75 ohmios al mezclador.

Solución de problemas

Si aparecen problemas o dudas no incluidas abajo, consulte a su proveedor Sony.

	Síntoma	Solución
Alimentación eléctrica	El interruptor I/⏻ no funciona.	<ul style="list-style-type: none"> • Conecte firmemente el cable de alimentación de CA. • Compruebe que la videograbadora no está bloqueada. Para desbloquearla, mantenga oprimido I/⏻ POWER en la videograbadora hasta que el indicador ⏻ desaparezca.
	La alimentación está activada pero la videograbadora no funciona.	<ul style="list-style-type: none"> • Se ha condensado humedad. Apague la videograbadora. Desconecte el cable de alimentación de CA y deje que se seque la videograbadora durante más de tres horas.
Reloj	El reloj se ha parado y se ilumina "--:--" en el visor.	<ul style="list-style-type: none"> • El reloj se para si la videograbadora se desconecta de la toma de la pared durante más de ocho horas. Restaure el reloj (y el temporizador).
Reproducción	La imagen de reproducción no aparece en la pantalla de televisión.	<ul style="list-style-type: none"> • Compruebe que la televisión está ajustada en el canal para la videograbadora. Si utiliza un monitor, ajústelo en la entrada de video.
	La imagen no es nítida.	<ul style="list-style-type: none"> • Ajuste el seguimiento con los botones TRACKING +/-. • Los cabezales de video están sucios (consulte más abajo). Límpielos con el cassette limpiador T-25CLD, T-25CLDR o T-25CLW de Sony. Si este cassette no se encuentra disponible en su zona, haga que limpien los cabezales en el centro de servicio técnico Sony más próximo (será necesario pagar el servicio normal). No utilice un cassette limpiador de tipo húmedo que no sea Sony, ya que puede dañar los cabezales de video. • Es posible que sea necesario cambiar los cabezales. Consulte a su proveedor Sony para más información.
	La imagen se mueve verticalmente durante la búsqueda.	<ul style="list-style-type: none"> • Ajuste el control de línea vertical en la televisión o el monitor.
	La imagen no tiene sonido.	<ul style="list-style-type: none"> • La cinta es defectuosa. • Si ha hecho las conexiones de A/V, compruebe la conexión del cable de audio.

Síntomas causados por cabezales de video sucios

• Imagen normal



• Imagen borrosa



suciedad inicial

• Imagen sin nitidez



• Sin imagen (o aparece la pantalla en blanco y negro)



final continúa

Solución de problemas (continuación)

	Síntoma	Solución
Grabación	No aparece el programa de televisión en la pantalla de televisión.	<ul style="list-style-type: none"> • Verifique que la televisión está ajustada en el canal para la videgrabadora. Si utiliza un monitor, ajústelo en la entrada de video. • Seleccione la fuente correcta con el botón INPUT SELECT. Seleccione un número de canal cuando grabe programas de televisión; seleccione "L1" o "L2" desde otro equipo.
	La recepción de televisión es mala.	<ul style="list-style-type: none"> • Ajuste la antena del televisor.
	La cinta de video comienza a reproducirse en cuanto la introduce.	<ul style="list-style-type: none"> • Se ha sacado la lengüeta de seguridad. Para grabar en esta cinta, cubra el orificio de la lengüeta.
	Se extrae la cinta cuando oprime ● REC.	<ul style="list-style-type: none"> • Compruebe que no se ha sacado la lengüeta de seguridad.
Grabación con el temporizador	No ocurre nada cuando oprime ● REC.	<ul style="list-style-type: none"> • Compruebe que la cinta no ha llegado al final.
	El temporizador no funciona.	<ul style="list-style-type: none"> • Compruebe que está ajustado el reloj. • Compruebe que hay una cinta introducida. • Compruebe que no se ha sacado la lengüeta de seguridad. • Compruebe que la cinta no ha llegado al final. • Compruebe que ha definido un programa para la grabación con el temporizador. • Compruebe que los ajustes del temporizador no son anteriores a la hora actual. • Compruebe que el decodificador está encendido. • El reloj se para si la videgrabadora se desconecta de la toma de la pared durante más de ocho horas. Restaure el reloj y el temporizador.
Otras funciones	No se puede introducir una cinta.	<ul style="list-style-type: none"> • Compruebe que no hay otra cinta en el compartimiento.
	El control remoto no funciona.	<ul style="list-style-type: none"> • Verifique que apunta el control remoto al sensor remoto de la videgrabadora. • Cambie todas las pilas del control remoto por otras nuevas si están gastadas. • Compruebe que el interruptor [TV]/[VIDEO] está correctamente ajustado.
	El medidor de seguimiento no se muestra en la pantalla.	<ul style="list-style-type: none"> • El estado de la grabación de la cinta es malo y no se puede ajustar el seguimiento.
	No es posible controlar otros televisores.	<ul style="list-style-type: none"> • Ajuste el número de código de su TV. El número de código puede cambiar cuando sustituye las pilas del control remoto.
	Es necesario limpiar la videgrabadora.	<ul style="list-style-type: none"> • Limpie el aparato, panel y controles con un paño seco y suave, o ligeramente humedecido con una solución detergente suave. No utilice disolventes como alcohol o bencina.

Especificaciones

Sistema

Formato

VHS NTSC estándar

Sistema de grabación de video

Sistema FM de exploración helicoidal de cabezal giratorio

Cabezales de video

Cuatro cabezales de azimut doble

Señal de video

Color NTSC, normas EIA

Velocidad de la cinta de video

SP: 33,35 mm/s

EP: 11,11 mm/s

LP: 16,67 mm/s,

Sólo reproducción

Tiempo máximo de grabación/reproducción

9 horas en el modo EP (con cintas T-180)

Tiempo de rebobinado y de avance rápido

Aprox. 3 min (con cintas T-120)

Sección del sintonizador

Cobertura de canales

VHF 2 a 13

UHF 14 a 69

CATV A-8 a A-1, A a W, W+1 a W+84

Antena

Terminal de antena de 75 ohmios para VHF/
UHF

Entradas y salidas

LINE-1 IN/LINE-2 IN

VIDEO IN, toma de fono (1 de cada)

Señal de entrada: 1 Vp-p, 75 ohmios, desbalanceada, sincronización negativa

AUDIO IN, tomas de fono (1 de cada) (SLV-L49 MX, L52 PA/PC, L59 CL/CS/PR/VZ y X55 MX), (2 de cada) (SLV-L69HF MX, L72HF PA/PC, L79HF CL/CS/VZ, L89HF CL/CS/MX/VZ y X66HF MX)

Nivel de entrada: 327 mVrms

Impedancia de entrada: más de 47 kilohmios

LINE OUT

VIDEO OUT, toma de fono (1)

Señal de salida: 1 Vp-p, 75 ohmios, desbalanceada, sincronización negativa

AUDIO OUT, tomas de fono (1 de cada) (SLV-L49 MX, L52 PA/PC, L59 CL/CS/PR/VZ y X55 MX), (2 de cada) (SLV-L69HF MX, L72HF PA/PC, L79HF CL/CS/VZ, L89HF CL/CS/MX/VZ y X66HF MX)

Salida estándar: 327 mVrms

Impedancia de carga: 47 kilohmios

Impedancia de salida: menos de 10 kilohmios

Sección del temporizador

Reloj

Fijación por cuarzo

Indicación del temporizador

Ciclo de 12 horas

Ajuste del temporizador

8 programas por mes (máximo)

Alimentación de memoria

Condensador incorporado autorrecargable

Duración de la memoria: Hasta 8 horas por vez

Información general

Requisitos de alimentación

110 V CA a 240 V CA, 50/60 Hz (SLV-L59 CL/CS/PR, L79HF CL/CS y L89HF CL/CS)

120 V CA, 60 Hz (SLV-L49 MX, L52 PA/PC, L59 VZ, X55 MX, L69HF MX, L72HF PA/PC, L79HF VZ, L89HF MX/VZ y X66HF MX)

Consumo de energía

18 W (SLV-L49 MX, L52 PA/PC, L59 CL/CS/PR/VZ y X55 MX)

19 W (SLV-L69HF MX, L72HF PA/PC, L79HF CL/CS/VZ, L89HF CL/CS/MX/VZ y X66HF MX)

Temperatura de funcionamiento

5°C a 40°C (41°F a 104°F)

Temperatura de almacenamiento

-20°C a 60°C (-4°F a 140°F)

Tamaño

Aprox. 355 × 96 × 289 mm (ancho/alto/profundidad) incluyendo las partes salientes y controles

Peso

Aprox. 3,7 kg

Accesorios suministrados

Control remoto (1)

Pilas de tamaño AA (R6) (2)

Cable coaxial de 75 ohmios con conectores tipo F (1)

Cable de audio/video (3-fono a 3-fono) (1) (SLV-L69HF MX, L72HF PA/PC, L79HF CL/CS/VZ, L89HF CL/CS/MX/VZ y X66HF MX solamente)

Adaptador de enchufe (1) (SLV-L59 CL/CS/PR, L79HF CL/CS y L89HF CL/CS solamente)

El diseño y las especificaciones están sujetos a cambios sin previo aviso.

Índice de partes y controles

Consulte las páginas indicadas entre paréntesis () para más información.

Panel frontal

SLV-L49 MX, L52 PA/PC, L59 CL/CS/PR/VZ, X55 MX

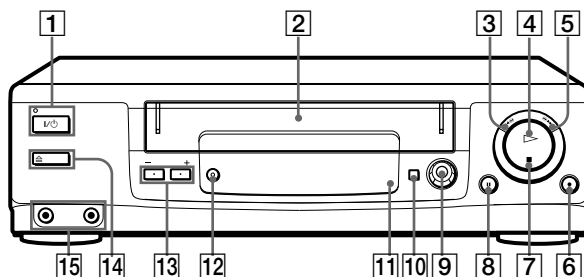

- | | |
|--|--|
| 1 Interruptor/indicador I/⏻ POWER (alimentación) (45) | 9 Botón DIAL TIMER (temporizador de dial) (54) |
| 2 Compartimiento de cintas | 10 Botón EASY SET UP (ajuste fácil) (12, 15, 18, 21) |
| 3 Botón ◀◀ ⏮ REW (rebobinado) (39, 48) | 11 Sensor remoto (5) |
| 4 Botón ▷ PLAY (reproducción) (39, 48) | 12 Botón REALITY REGENERATOR (regenerador de realidad) (63) (SLV-L52 PA/PC solamente) |
| 5 Botón ▶▶ ⏭ FF (avance rápido) (39, 48) | 13 Botones CHANNEL (canal)/ TRACKING (seguimiento) +/- (42, 62) |
| 6 Botón ● REC (grabación) (42, 57, 66) | 14 Botón ▲ EJECT (expulsión) (39) |
| 7 Botón ■ STOP (parada) (39) | 15 Tomas LINE-2 IN VIDEO/AUDIO (línea 2 de entrada de video/audio) (65) |
| 8 Botón PAUSE (pausa) (39) | |

SLV-L69HF MX, L72HF PA/PC, L79HF CL/CS/VZ, X66HF MX

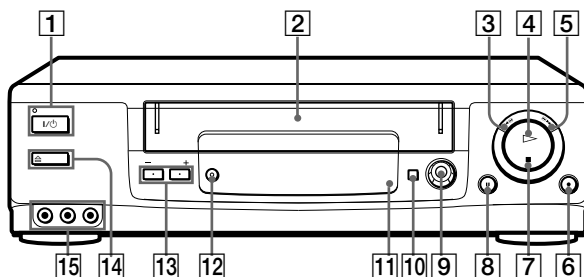

- | | |
|--|---|
| <p>1 Interruptor/indicador I/⏻ POWER (alimentación) (45)</p> <p>2 Compartimiento de cintas</p> <p>3 Botón ◀◀ ⏮ REW (rebobinado) (39, 48)</p> <p>4 Botón ▷▶ ▶▶ PLAY (reproducción) (39, 48)</p> <p>5 Botón ▶▶ ▶▶ FF (avance rápido) (39, 48)</p> <p>6 Botón ● REC (grabación) (42, 57, 66)</p> <p>7 Botón ■ STOP (parada) (39)</p> <p>8 Botón PAUSE (pausa) (39)</p> | <p>9 Botón DIAL TIMER (temporizador de dial) (54)</p> <p>10 Botón EASY SET UP (ajuste fácil) (12, 15, 18, 21)</p> <p>11 Sensor remoto (5)</p> <p>12 Botón REALITY REGENERATOR (regenerador de realidad) (63) (SLV-L72HF PA/PC solamente)</p> <p>13 Botones CHANNEL (canal)/ TRACKING (seguimiento) +/- (42, 62)</p> <p>14 Botón ▲ EJECT (expulsión) (39)</p> <p>15 Tomas LINE-2 IN VIDEO/AUDIO L/R (línea 2 de entrada de video/ audio izquierda/derecha) (65)</p> |
|--|---|

continúa

Panel frontal

SLV-L89HF CL/CS/MX/VZ

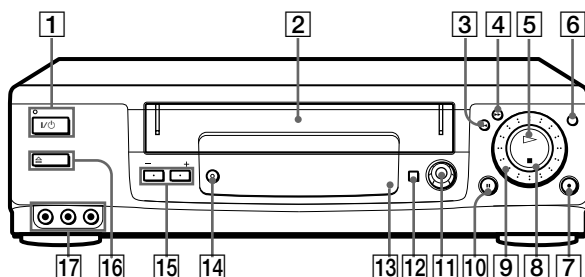

- | | |
|--|--|
| 1 Interruptor/indicador I/⏻ POWER (alimentación) (45) | 11 Botón DIAL TIMER (temporizador de dial) (54) |
| 2 Compartimiento de cintas | 12 Botón EASY SET UP (ajuste fácil) (12, 15, 18, 21) |
| 3 Botón ◀◀ REW (rebobinado) (39, 48) | 13 Sensor remoto (5) |
| 4 Botón ▶▶ FF (avance rápido) (39, 48) | 14 Botón REALITY REGENERATOR (regenerador de realidad) (63) |
| 5 Botón ▷ PLAY (reproducción) (39, 48) | 15 Botones CHANNEL (canal)/TRACKING (seguimiento) +/- (42, 62) |
| 6 Botón JOG (desplazamiento) (50) | 16 Botón ▲ EJECT (expulsión) (39) |
| 7 Botón ● REC (grabación) (42, 57, 66) | 17 Tomas LINE-2 IN VIDEO/AUDIO L/R (línea 2 de entrada de video/audio izquierda/derecha) (65) |
| 8 Botón ■ STOP (parada) (39) | |
| 9 Anillo de lanzadera (43, 49) | |
| 10 Botón PAUSE (pausa) (39) | |

Visor

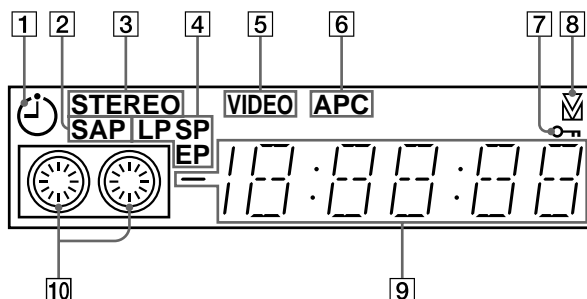

- | | |
|---|---|
| 1 Indicador del temporizador (45) | 5 Indicador VIDEO (videgrabadora) (43, 67) |
| 2 Indicador SAP (Segundo programa de audio) (60) (SLV-L69HF MX, L72HF PA/PC, L79HF CL/CS/VZ, L89HF CL/CS/MX/VZ y X66HF MX solamente) | 6 Indicador APC (Control de adaptación de imagen) (62) |
| 3 Indicador STEREO (estéreo) (60) (SLV-L69HF MX, L72HF PA/PC, L79HF CL/CS/VZ, L89HF CL/CS/MX/VZ y X66HF MX solamente) | 7 Indicador de bloqueo para niños (46) |
| 4 Indicador de velocidad de cinta (42) | 8 Indicador de seguimiento (62) |
| | 9 Indicador de contador de tiempo/reloj/línea/canal (39, 42, 66) |
| | 10 Indicador de cinta/grabación (42) |

continúa

Panel posterior

SLV-L49 MX, L52 PA/PC, L59 CL/CS/PR/VZ, X55 MX

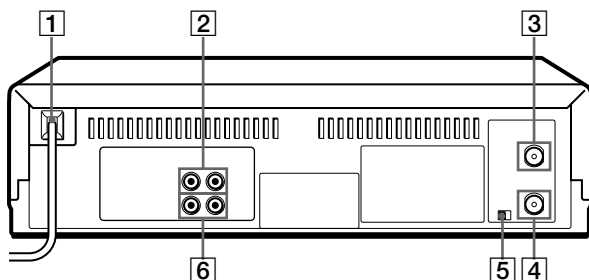

SLV-L69HF MX, L72HF PA/PC, L79HF CL/CS/VZ, L89HF CL/CS/MX/VZ, X66HF MX

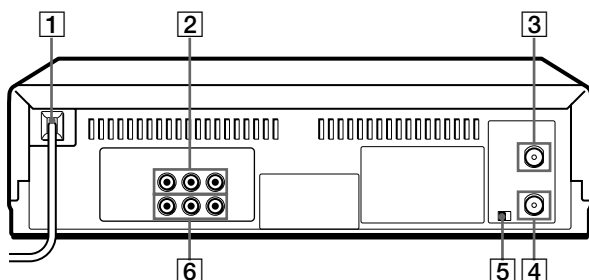

1 Cable de alimentación de CA (7)

2 Tomas LINE-1 IN AUDIO/VIDEO (línea 1 de entrada de audio/video) (66) (SLV-L49 MX, L52 PA/PC, L59 CL/CS/PR/VZ y X55 MX solamente)

Tomas LINE-1 IN AUDIO R/L/VIDEO (línea 1 de entrada de audio derecha/izquierda/video) (66) (SLV-L69HF MX, L72HF PA/PC, L79HF CL/CS/VZ, L89HF CL/CS/MX/VZ y X66HF MX solamente)

3 Conectores de VHF/UHF IN (entrada) (11, 14, 17, 20)

4 Conectores de VHF/UHF OUT (salida) (11, 14, 17, 20)

5 Interruptor RF UNIT (Unidad Radiofrecuencia) (67)

6 Tomas LINE OUT AUDIO/VIDEO (salida de línea de audio/video) (8) (SLV-L49 MX, L52 PA/PC, L59 CL/CS/PR/VZ y X55 MX solamente)

Tomas LINE OUT AUDIO R/L/VIDEO (salida de línea de audio derecha/izquierda/video) (9) (SLV-L69HF MX, L72HF PA/PC, L79HF CL/CS/VZ, L89HF CL/CS/MX/VZ y X66HF MX solamente)

Control remoto

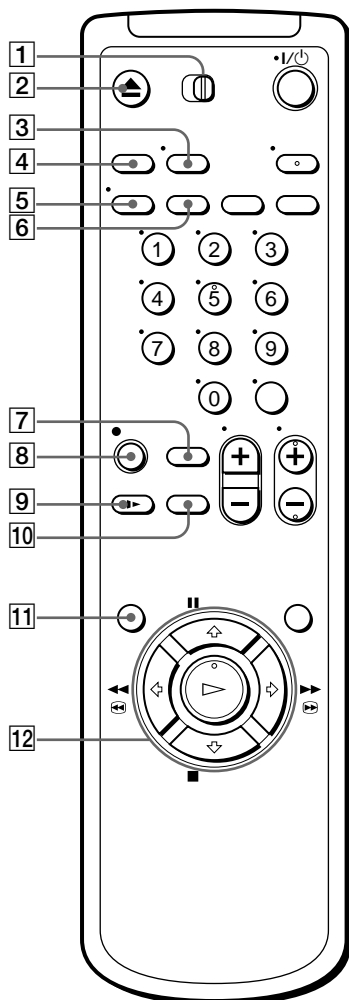

- 1 Interruptor **TV**/**VIDEO** (TV / videograbadora) (5)
- 2 Botón **▲** EJECT (expulsión) (39)
- 3 Botón **TV**/**VIDEO** (TV / videograbadora) (6, 43)
- 4 Botón **TRINITRON TV SYNCHRO PLAY** (reproducción sincronizada de TV Trinitron) (40)
- 5 Botón **DISPLAY** (visor) (43, 51)
- 6 Botón **SP** (reproducción estándar)/ **EP** (reproducción extendida) (42)
- 7 Botón **INPUT SELECT** (selección de entrada) (42, 43, 66)
- 8 Botón **●** **REC** (grabación) (42, 57, 66)
- 9 Botón **▶** **SLOW** (cámara lenta) (48)
- 10 Botón **x2** (48)
- 11 Botón **MENU** (menú) (24)
- 12 Botón **||** **PAUSE** (pausa)/**↑** (24, 39)
 Botón **■** **STOP** (parada)/**↓** (24, 39)
 Botón **◀◀** **REW** (rebobinado)/
← (39, 48)
 Botón **▶▶** **FF** **▶** (avance rápido)/
→ (39, 48)
 Botón **▷** **PLAY** (reproducción)/**OK**
 (24, 39)

continúa

Índice de partes y controles (continuación)

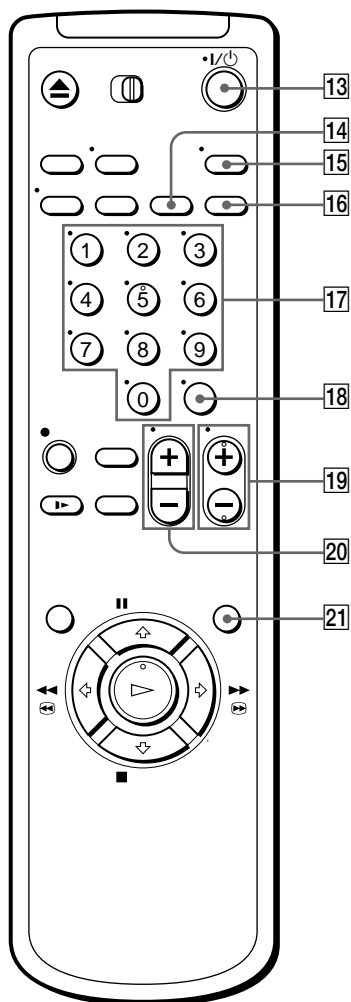

- 13 Interruptor I/O (alimentación) (6, 45)
- 14 Botón CLEAR (borrado) (39, 59)
- 15 Botón AUDIO MONITOR (monitor de audio) (60) (SLV-L69HF MX, L72HF PA/PC, L79HF CL/CS/VZ, L89HF CL/CS/MX/VZ y X66HF MX solamente)
- 16 Botón TIMER (temporizador) (44, 58)
- 17 Botones numéricos (43)
- 18 Botón ENTER (introducción) (43)
- 19 Botones CH (canal) +/- (6, 42)
- 20 Botones VOL (volumen) +/- (6)
- 21 Botón REPLAY (repetición de reproducción) (39)

Índice alfabético

A

- AFT (Sintonía fina automática) 36
- Ajuste
 - imagen 62
 - seguimiento 62
- Ajuste automático del reloj 25
- Ajuste del reloj 25
- Ajuste del temporizador 44
 - cambio 58
 - cancelación 58
 - comprobación 58
 - grabación diaria/semanal 46
- Ajuste fácil 12, 15, 18, 21
- APC (Control de adaptación de imagen) 62

B

- Bloqueo de la videograbadora (Bloqueo para niños) 46
- Búsqueda
 - a distintas velocidades 48
 - con omisión 53
 - de un punto seleccionado 51

C

- Canal de RF 67
- Conexión de
 - audio/video (A/V) 8
 - cables 7
 - conector de antena exterior 68
 - la antena 11
 - mezclador de banda UHF/VHF 68
 - televisión por cable 7
- Contador 39
- Copia. *Vea* Edición.

D

- Desactivación de canales 34

E, F

- Edición 65
- Escucha del sonido durante la reproducción 60
- Estéreo 60

G, H

- Grabación 41
 - ajuste del temporizador 44
 - almacenamiento 43
 - emisiones con sonido SAP 60
 - emisiones en estéreo 60
 - mientras ve otro programa 43
 - programas en dos idiomas 60

I, J, K

- Imagen *Vea* Ajuste

L

- Lengüeta de seguridad 43
- Limpieza de los cabezales de video 69

M, N

- Modo
 - EP 42
 - LP 39
 - SP 42
- Monofónico 60

O

- Opciones 64

P, Q

- Pista de
 - audio 61
 - audio hi-fi 61
 - audio normal 61
- Preajuste del sintonizador 31
- Programación de canales 31

R

- Regenerador de realidad 63
- Reproducción 38
 - a cámara lenta 48
 - a distintas velocidades 48
 - fotograma por fotograma 48
 - selección del sonido 60
- Reproducción sincronizada de televisiones Trinitron 40

S

- SAP (Segundo programa de audio) 60
- Seguimiento *Vea* Ajuste
- Selección de idioma 24

T, U

- Temporizador de dial 54

V, W, X, Y, Z

- Velocidad automática de cinta 64

R Referencia rápida de uso de la videograbadora

Conexión 1

Para reproducir una cinta

- 1 Ajuste la televisión en el canal 3 o 4 (o en la entrada de video si ha realizado las conexiones de A/V).
- 2 Introduzca una cinta y oprima \triangleright PLAY. Si no aparece la imagen en la televisión, oprima el botón TV/VIDEO de la videograbadora hasta que se muestre el indicador VIDEO en el visor.

Para grabar un programa

- 1 Oprima TIMER.
- 2 Ajuste la fecha, hora, canal y velocidad de la cinta.
- 3 Oprima TIMER.
- 4 Introduzca una cinta.
- 5 Oprima I/⏻ para apagar la videograbadora.

Para ver un programa de televisión

- 1 Apague la videograbadora u oprima el botón TV/VIDEO de ésta hasta que se apague el indicador VIDEO en el visor.
- 2 Ajuste la televisión en el canal que desea ver.

Conexión 2

Para reproducir una cinta

- 1 Si ha realizado las conexiones de A/V, ajuste la televisión en la entrada de video.
Si no ha utilizado la conexión de A/V:
 - Encienda el decodificador.
 - Ajuste el decodificador en el canal 3 o 4.
 - Ajuste la televisión en el canal de salida del decodificador (generalmente 2, 3 o 4).
- 2 Introduzca una cinta y oprima \triangleright PLAY. Si no aparece la imagen en la televisión, oprima el botón TV/VIDEO de la videograbadora hasta que se muestre el indicador VIDEO en el visor.

Para grabar un programa

- 1 Oprima TIMER.
- 2 Ajuste la fecha, hora, canal y velocidad de la cinta.
- 3 Oprima TIMER.
- 4 Introduzca una cinta.
- 5 Oprima I/⏻ para apagar la videograbadora.

Para ver un programa de televisión

- 1 Apague la videograbadora u oprima el botón TV/VIDEO de ésta hasta que se apague el indicador VIDEO en el visor.
- 2 Seleccione el canal usando el decodificador (si lo posee) o la televisión.

Conexión 3

Para reproducir una cinta

- 1 Ajuste la televisión en el canal 3 o 4 (o en la entrada de video si ha realizado las conexiones de A/V).
- 2 Introduzca una cinta y oprima \triangleright PLAY. Si no aparece la imagen en la televisión, oprima el botón TV/VIDEO de la videograbadora hasta que se muestre el indicador VIDEO en el visor.

Para grabar un programa

- 1 Encienda el decodificador.
- 2 Ajuste el decodificador en el canal que quiere grabar.
- 3 Oprima TIMER.
- 4 Ajuste la fecha, hora, canal y velocidad de la cinta.
- 5 Oprima TIMER.
- 6 Introduzca una cinta.
- 7 Oprima I/⏻ para apagar la videograbadora.
- 8 Deje el decodificador encendido.

Para ver un programa de televisión

- 1 Apague la videograbadora u oprima el botón TV/VIDEO de ésta hasta que se apague el indicador VIDEO en el visor.
- 2 Encienda el decodificador.
- 3 Ajuste la televisión en el canal de salida del decodificador (generalmente 2, 3 o 4).
- 4 Ajuste el decodificador en el canal que desea ver.