

# ***DVD Player/ Video Cassette Recorder***

---

Mode d'emploi



Hi-Fi

SHOWVIEW®



***SLV-D900E***

# AVERTISSEMENT

**Pour prévenir tout risque d'incendie ou d'électrocution, gardez cet appareil à l'abri de la pluie ou de l'humidité.**

**Pour éviter tout risque d'électrocution, n'ouvrez pas le boîtier. Confiez l'entretien de cet appareil à un personnel qualifié exclusivement.**

**Le cordon d'alimentation doit être remplacé uniquement dans un centre de service après-vente agréé.**

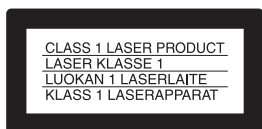

Cet appareil entre dans la catégorie des produits LASER de CLASSE 1.

L'ÉTIQUETTE INDIQUANT L'APPARTENANCE DE CE LECTEUR A LA CLASSE 1 est apposée à l'arrière du boîtier.

## ATTENTION

L'utilisation d'instruments optiques avec cet appareil augmente les risques de lésions aux yeux. Ne tentez pas de démonter le boîtier, car le faisceau laser utilisé par ce lecteur DVD/magnétoscope pourrait être dangereux pour vos yeux.

Pour l'entretien, adressez-vous à un personnel qualifié uniquement.

## Précautions

### Sécurité

- Cet appareil fonctionne à une tension de 220 – 240 V CA, 50 Hz. Vérifiez que la tension de fonctionnement de l'appareil est compatible avec votre source d'alimentation locale.
- Pour éviter des risques d'incendie ou d'électrocution, ne posez pas de récipients remplis de liquides (p. ex. un vase) sur l'appareil.
- Le lecteur n'est pas déconnecté de l'alimentation secteur (CA) tant qu'il reste branché à la prise secteur, même si le lecteur lui-même a été mis hors tension.

### Installation

- N'installez pas l'appareil en position inclinée. Il est conçu pour fonctionner uniquement à l'horizontale.
- Tenez le lecteur et les disques éloignés des appareils équipés de puissants aimants, comme les micro-ondes ou les enceintes à forte puissance.
- Ne posez pas d'objets lourds sur le lecteur.
- Ne pas installer le magnétoscope sur une surface molle, comme un tapis ou une couverture, ou près de rideaux ou de draperies, qui pourraient bloquer les orifices de ventilation.

# Félicitations !

Merci d'avoir fait l'acquisition de ce lecteur DVD/magnétoscope Sony. Avant de le faire fonctionner, lisez attentivement ce mode d'emploi et conservez-le pour toute référence ultérieure.

---

# Attention

## **Pour l'utilisation du magnétoscope**

Les émissions télévisées, les films, les cassettes vidéo et autres matériaux peuvent être protégés par des droits d'auteur. L'enregistrement non autorisé de tels matériaux peut être en infraction avec la législation sur les droits d'auteur. De même, l'utilisation de ce magnétoscope avec un téléviseur relié à un réseau de télédistribution peut être soumise à l'autorisation de l'exploitant du câble et/ou du propriétaire de la chaîne.

## **Pour l'utilisation du lecteur DVD**

Ce produit intègre une technologie de protection des droits d'auteur couverte par des brevets américains, ainsi que par d'autres droits sur la propriété intellectuelle détenus par Macrovision Corporation et d'autres détenteurs. L'emploi de cette technologie de protection des droits d'auteur doit faire l'objet d'une autorisation par Macrovision Corporation et est exclusivement destiné à une utilisation dans le cercle familial et à d'autres systèmes de visualisation limités, sauf autorisation de Macrovision Corporation. Toute étude d'ingénierie inverse et le démontage de cet appareil sont interdits.

---

# Table des matières

- 2 AVERTISSEMENT
  - 2 Félicitations !
  - 3 Attention
  - 6 A propos de ce mode d'emploi
  - 6 Ce lecteur peut lire les disques suivants
  - 7 Remarques sur les disques
- 

## Préparation

- 8 Etape 1 : Déballage
  - 9 Etape 2 : Préparation de la télécommande
  - 12 Etape 3 : Raccordement du lecteur DVD-magnétoscope
  - 15 Etape 4 : Réglage du lecteur DVD-magnétoscope à l'aide de la fonction de réglage automatique
  - 18 Etape 5 : Sélection de la langue des menus
  - 19 Etape 6 : Réglage de l'horloge
  - 21 Etape 7 : Présélection des canaux
  - 30 Réglage du décodeur TV-PAYANTE/Canal Plus
- 

## Opérations de base

- 33 Lecture de disques
- 36 Guide de la fonction d'affichage sur écran
- 38 Lecture d'une cassette
- 41 Enregistrement d'émissions
- 45 Enregistrement d'émissions à l'aide du système ShowView®
- 50 Enregistrement d'émissions à l'aide du programmeur
- 54 Vérification/modification/annulation de programmations

## Raccordements avancés

- 56 Raccordement d'un récepteur A/V
- 58 Raccordement S-Vidéo

## Paramètres et réglages DVD

- 59 Réglage audio
- 62 Réglage de l'écran
- 65 Sélection de la langue de l'affichage ou de la piste sonore
- 67 Contrôle parental (limitation de lecture pour les enfants)

## **Autres opérations du lecteur DVD**

- 71** Utilisation du menu DVD
- 73** Zoom avant sur une scène
- 74** Changement de l'angle de vue
- 75** Affichage des sous-titres
- 77** Navigation
- 78** Autres modes de lecture (lecture programmée, lecture aléatoire, lecture répétée)
- 83** Changement du son
- 84** Son surround virtuel du téléviseur
- 86** Lecture d'une plage audio MP3
- 90** Lecture d'un CD vidéo en mode "MENU OUI/NON"

## **Autres opérations du lecteur VCR**





- 92** Lecture d'une cassette avec la fonction SQPB
- 93** Réglage de la durée d'enregistrement
- 95** Enregistrement de programmes stéréo et bilingues
- 98** Recherche à l'aide de la fonction d'index
- 100** Réglage de l'image (alignement)
- 102** Modification des options de menu
- 104** Montage

## **Informations complémentaires**

- 107** Informations générales de réglage
- 109** Guide de dépannage
- 115** Spécifications
- 117** Index des composants et des commandes
- 122** LANGUE DE LA PISTE SON/ SOUS-TITRES DES DVD
- 123** Index



## A propos de ce mode d'emploi

- Les icônes utilisées dans le présent mode d'emploi ont la signification suivante :

icône	Signification
	Fonctions disponibles pour les DVD VIDEO et les DVD-R ou DVD-RW en mode vidéo
	Fonctions disponibles pour les CD vidéo, Super VCD ou CD-R/CD-RW au format CD vidéo
	Fonctions disponibles pour les DATA CD (CD de données), soit les CD-ROM, CD-R et CD-RW contenant des plages audio MP3*
	Fonctions disponibles pour les CD audio et les CD-R ou CD-RW au format CD audio
	Fonctions disponibles pour les VHS VIDEOS

\* Le MP3 (MPEG 1 couche audio 3) est un format de compression de données audio normalisé par ISO/MPEG.

## Ce lecteur peut lire les disques suivants

Format des disques	
DVD VIDEO	
CD VIDEO	
CD audio	

Le logo "DVD VIDEO" est une marque commerciale.

## Code local

Votre lecteur est identifié par un code local indiqué à l'arrière de l'appareil et il ne peut lire que les DVD VIDEO (lecture seule) identifiés par un code local identique. Ce système sert à la protection des droits d'auteur.

Les DVD identifiés par le logo  peuvent également être lus sur cet appareil.

Si vous tentez de lire un autre DVD, le message "Lecture de ce disque interdite en raison des limites de zone" apparaît sur l'écran du téléviseur. Suivant les DVD, il se peut qu'aucune indication de code local ne soit indiquée, même si la lecture de ces DVD est interdite par les limites de zone.

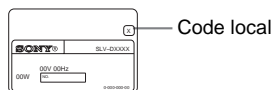

## Exemples de disques que le lecteur ne peut pas lire

Le lecteur ne peut pas lire les disques suivants :

- Tout CD-ROM (y compris les PHOTO CD), CD-R ou CD-RW enregistré sous un format autre que les formats suivants :
  - format de CD audio
  - format de CD vidéo
  - format MP3 conforme à la norme ISO9660\* niveau 1 ou 2, ou au format d'extension Joliet
- Sections de données sur CD-Extra
- DVD-RW en mode VR
- DVD-ROM
- DVD audio
- Couche HD des Super Audio CD

\* Une hiérarchie logique de dossiers et de fichiers sur CD-ROM définie par la norme ISO (Organisation internationale de normalisation).

De plus, le lecteur ne peut pas lire les disques suivants :

- Les DVD ayant un code local différent.
- Les disques n'ayant pas une forme standard (disques en forme de carte ou de cœur, par exemple).
- Les disques comportant du papier ou des autocollants.
- Les disques sur lesquels il reste des traces de bande adhésive ou d'autocollant.

### Remarque

Certains CD-R, CD-RW, DVD-R ou DVD-RW (en mode vidéo) ne peuvent pas être lus sur ce lecteur suivant la qualité de l'enregistrement ou l'état du disque ou suivant les caractéristiques de l'appareil d'enregistrement.

De plus, le disque ne sera pas lu s'il n'a pas été correctement finalisé. Pour obtenir davantage d'informations, consultez le mode d'emploi de l'appareil d'enregistrement.

Notez également que la lecture des disques enregistrés au format Packet Write est impossible.

---

### Remarque sur les opérations de lecture des DVD et CD VIDEO

Certaines opérations de lecture de DVD et de CD VIDEO peuvent avoir été intentionnellement définies par les éditeurs de logiciels. Etant donné que ce lecteur lit les DVD et les CD VIDEO conformément au contenu défini par les éditeurs de logiciels, il se peut que certaines fonctions de lecture ne soient pas accessibles. Veuillez également vous reporter aux instructions fournies avec les DVD et les CD VIDEO.

---

### Remarques sur les disques

- Pour que les disques restent propres, tenez-les par les bords. Ne touchez jamais la surface.



- N'exposez pas les disques au rayonnement direct du soleil ou à des sources de chaleur, telles que les conduits de chauffage, et ne les laissez pas dans une voiture garée en plein soleil étant donné que la température à l'intérieur de l'habitacle risque d'augmenter considérablement.
- Après avoir lu un disque, rangez-le dans son boîtier.
- Nettoyez le disque à l'aide d'un chiffon de nettoyage. Essayez les disques en allant du centre vers l'extérieur.



- N'utilisez pas de solvants, tels que la benzine, les diluants, les nettoyeurs disponibles dans le commerce ou les sprays antistatiques destinés aux disques vinyle.

# Etape 1 : Déballage

Vérifiez que vous avez reçu les accessoires suivants avec le lecteur DVD-magnétoscope :

- Télécommande

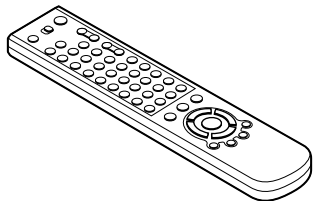

- Piles R6 (format AA)

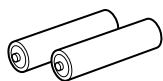

- Câble d'antenne

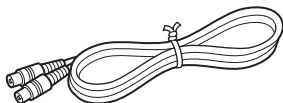

- Cordon audio  
(fiche RCA  $\times$  2  $\leftrightarrow$  fiche RCA  $\times$  2)

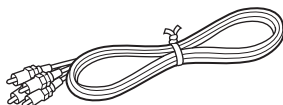

- Cordon vidéo  
(fiche RCA  $\times$  1  $\leftrightarrow$  fiche RCA  $\times$  1)

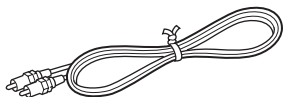



## Etape 2 : Préparation de la télécommande

### Installation des piles

Insérez deux piles au format AA (R6) dans le compartiment à piles en faisant correspondre les mentions + et – de la pile avec celles du diagramme figurant dans le compartiment.

Introduisez d'abord l'extrémité négative (–), puis poussez et enfoncez jusqu'à ce que l'extrémité positive (+) s'engage.

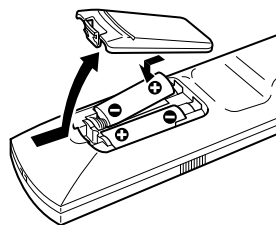

### Utilisation de la télécommande

Vous pouvez utiliser cette télécommande pour commander le lecteur DVD-magnétoscope et un téléviseur Sony. Les touches marquées d'un point (•) sur la télécommande peuvent être utilisées pour commander votre téléviseur Sony.

Si le téléviseur ne comporte pas le symbole  près du capteur de télécommande, cette télécommande ne pourra pas le commander.

Capteur de télécommande

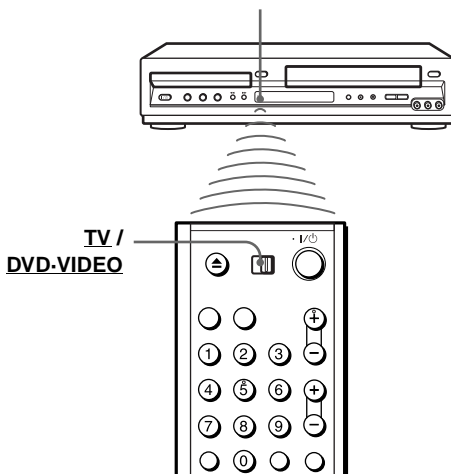

Pour commander	Placez <u>TV / DVD-VIDEO</u> sur
le lecteur DVD	<u>DVD-VIDEO</u> , puis appuyez sur SELECT DVD et dirigez la télécommande vers le capteur de télécommande du lecteur DVD-magnétoscope
le magnétoscope	<u>DVD-VIDEO</u> , puis appuyez sur SELECT VIDEO et dirigez la télécommande vers le capteur de télécommande du lecteur DVD-magnétoscope
votre téléviseur	<u>TV</u> et dirigez la télécommande vers le capteur de télécommande du téléviseur

suite

## Remarques

- En mode d'utilisation normale, l'autonomie des piles est de trois à six mois environ.
- Si vous ne comptez pas utiliser la télécommande pendant une période prolongée, retirez les piles afin d'éviter qu'elles ne coulent et causent des dommages.
- N'utilisez pas simultanément une pile neuve et une pile usagée.
- N'utilisez pas conjointement des piles de types différents.

## Contrôle d'autres téléviseurs à l'aide de la télécommande

La télécommande est préprogrammée pour commander des téléviseurs de marques autres que Sony. Si votre téléviseur figure dans le tableau suivant, spécifiez le numéro de code de fabricant correspondant.

- 1** Placez **TV** / **DVD-VIDEO** sur **TV** en haut de la télécommande.
- 2** Tout en appuyant sur **I/⏻**, saisissez le numéro de code fabricant de votre téléviseur à l'aide des touches numériques. Relâchez ensuite **I/⏻**.

Vous pouvez à présent utiliser les touches **I/⏻**, **VOL +/-**, **PROG +/-**, **MUTING\***, **TV/VIDEO**, **0-9** et **-/--\*** pour commander votre téléviseur. Vous pouvez également utiliser les touches identifiées par un point (•) pour commander un téléviseur Sony. Pour commander le lecteur DVD-magnétoscope, remettez **TV** / **DVD-VIDEO** sur **DVD-VIDEO**.

\* pour un téléviseur Sony seulement

## Numéros de code des téléviseurs compatibles

Si plusieurs numéros de code figurent dans la liste, essayez-les successivement pour déterminer celui qui fonctionne avec votre téléviseur.

Fabricant	Numéro de code
Sony	01, 02
Akai	68
Ferguson	52
Grundig	10, 11
Hitachi	24
JVC	33
Loewe	45
Mivar	09, 70
NEC	66
Nokia	15, 16, 69

Fabricant	Numéro de code
Panasonic	17, 49
Philips	06, 07, 08
Saba	12, 13
Samsung	22, 23
Sanyo	25
Sharp	29
Telefunken	36
Thomson	43
Toshiba	38

**Remarques**

- Si vous saisissez un nouveau numéro de code, le numéro de code précédent est effacé.
- Si votre téléviseur utilise un système de télécommande différent de celui programmé pour le lecteur DVD-magnétoscope, la télécommande ne fonctionnera pas avec votre téléviseur.
- Lorsque vous remplacez les piles de la télécommande, ceci peut modifier le numéro de code. Spécifiez le numéro de code approprié à chaque fois que vous remplacez les piles.

## Etape 3 : Raccordement du lecteur DVD-magnétoscope

Notez que la section “Raccordement avancé” (page 56) décrit d’autres méthodes de raccordement qui vous permettront d’optimiser l’image et le son pour créer un véritable effet de “cinéma à domicile.”

Si votre téléviseur comporte un connecteur Scart (EURO-AV), voir page 13.

### Si votre téléviseur ne comporte pas de connecteur Scart (EURO-AV)

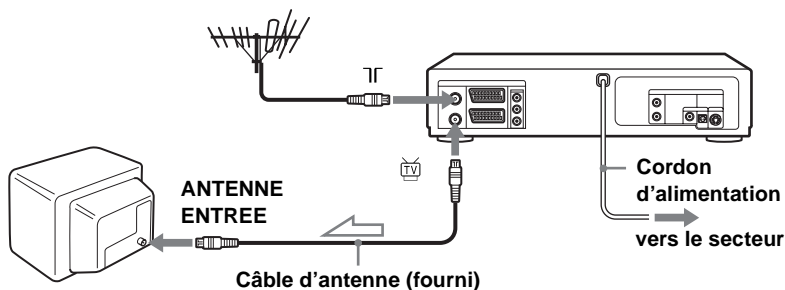

: Sens du signal

- 1 Débranchez le câble d’antenne de votre téléviseur et raccordez-le à  $\Gamma$  sur le panneau arrière du lecteur DVD-magnétoscope.

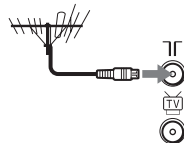

- 2 Raccordez du lecteur DVD-magnétoscope à l’entrée d’antenne de votre téléviseur au moyen du câble d’antenne fourni.

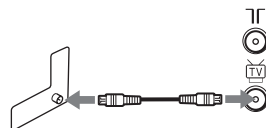

- 3 Branchez le cordon d’alimentation à la prise secteur.

#### Remarque

- Si vous ne raccordez le lecteur DVD-magnétoscope au téléviseur que par un câble d’antenne, il vous faudra régler votre téléviseur pour le lecteur DVD-magnétoscope (voir page 15).

## Si votre téléviseur comporte un connecteur Scart (EURO-AV)

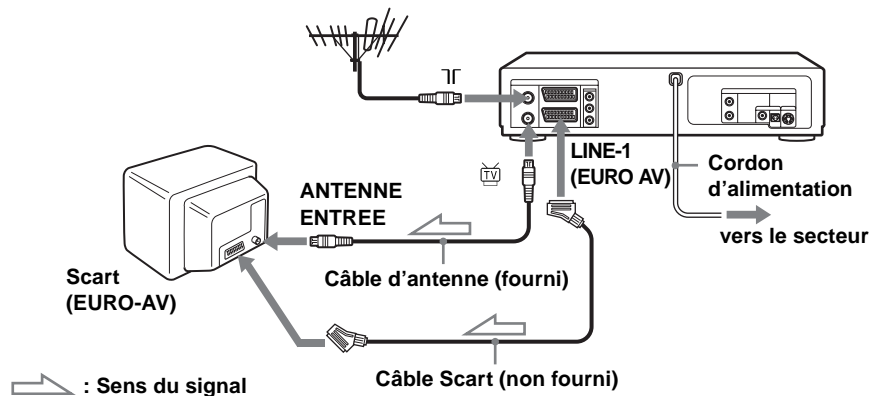

- 1 Débranchez le câble d'antenne de votre téléviseur et raccordez-le à T<sub>T</sub> sur le panneau arrière du lecteur DVD-magnétoscope.

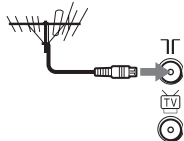

- 2 Raccordez  du lecteur DVD-magnétoscope à l'entrée d'antenne de votre téléviseur au moyen du câble d'antenne fourni.

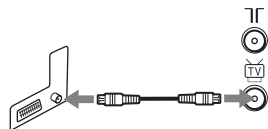

- 3 Raccordez LINE-1 (EURO AV) du lecteur DVD-magnétoscope au connecteur Scart (EURO-AV) du téléviseur avec le câble Scart en option.

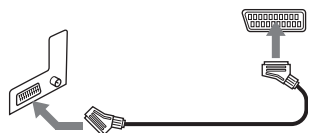

Cette connexion améliore la qualité de l'image et du son. Pour regarder l'image du lecteur DVD-magnétoscope, appuyez sur TV/VIDEO pour afficher l'indicateur VIDEO dans la fenêtre d'affichage.

- 4 Branchez le cordon d'alimentation à la prise secteur.

suite

## Autres raccordements

### A un tuner satellite ou numérique avec la fonction Ligne passante

La fonction Ligne passante vous permet de regarder sur votre téléviseur des émissions depuis un tuner satellite ou numérique raccordé à ce lecteur DVD-magnétoscope même lorsque le lecteur DVD-magnétoscope est éteint. Lorsque vous mettez le tuner satellite ou numérique sous tension, ce lecteur DVD-magnétoscope transmet automatiquement le signal du tuner satellite ou numérique au téléviseur sans s'allumer lui-même.

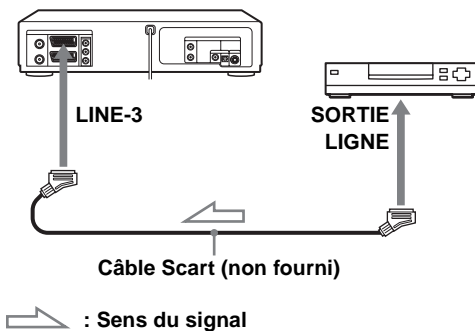

- 1** Raccordez le tuner satellite ou numérique au connecteur LINE-3 comme sur la figure ci-dessus.
- 2** Mettez le lecteur DVD-magnétoscope hors tension.  
Pour regarder une émission, allumez le tuner satellite ou numérique et le téléviseur.

#### Remarques

- Cette fonction peut être inopérante avec certains types de tuner satellite ou numérique.
- Alors que le lecteur DVD-magnétoscope est éteint, réglez le téléviseur sur le canal vidéo.

## Etape 4 : Réglage du lecteur DVD-magnétoscope à l'aide de la fonction de réglage automatique

Avant la première utilisation du lecteur DVD-magnétoscope, procédez au réglage du lecteur DVD-magnétoscope à l'aide de la fonction de réglage automatique. Cette fonction vous permet de régler automatiquement les canaux de télévision, les canaux-guides pour le système ShowView et l'horloge du lecteur DVD-magnétoscope.

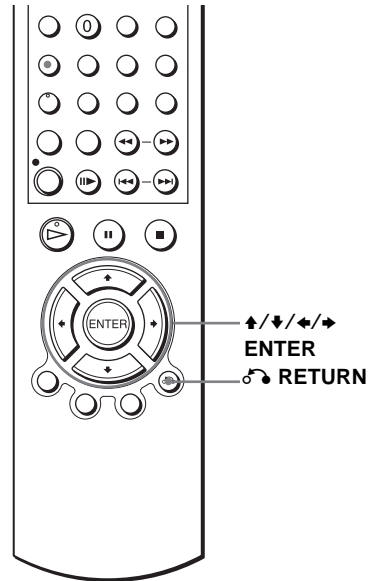

### 1

Mettez le téléviseur sous tension et réglez-le sur le canal vidéo.

Si votre téléviseur ne comporte pas de connecteur Scart (EURO-AV), réglez le téléviseur sur le canal 32 (canal RF initial pour ce lecteur DVD-magnétoscope). Consultez le manuel du téléviseur pour les instructions sur le réglage des chaînes. Si l'image n'apparaît pas clairement, voir "Pour modifier le canal RF" à la page 17.

### 2

Branchez le cordon d'alimentation à la prise secteur.

Le lecteur DVD-magnétoscope s'allume automatiquement et le menu "LANGUAGE SET" apparaît sur l'écran du téléviseur.

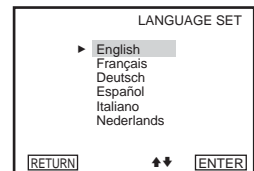

**suite**

3



Appuyez plusieurs fois sur  $\uparrow/\downarrow$  pour sélectionner la langue, puis appuyez sur ENTER.

Le menu “SÉLECTION DU PAYS” apparaît sur l’écran du téléviseur.

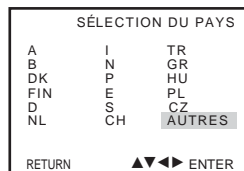

**Les abréviations de pays sont les suivantes :**

Abréviation	Pays
A	Autriche
B	Belgique
DK	Danemark
FIN	Finlande
D	Allemagne
NL	Pays-Bas
I	Italie
N	Norvège
P	Portugal

Abréviation	Pays
E	Espagne
S	Suède
CH	Suisse
TR	Turquie
GR	Grèce
HU	Hongrie
PL	Pologne
CZ	République tchèque

4



Appuyez sur  $\uparrow/\downarrow/\leftarrow/\rightarrow$ , pour sélectionner l’abréviation de votre pays dans le tableau de l’étape 3, puis appuyez sur ENTER.

Si votre pays n’apparaît pas, choisissez AUTRES.

Le lecteur DVD-magnétoscope recherche toutes les chaînes captables et les présélectionne (dans l’ordre approprié pour votre région).

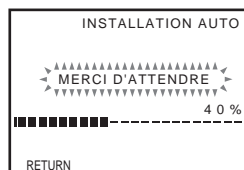

Si vous souhaitez modifier l’ordre des chaînes ou désactiver les numéros de chaînes non désirés, voir “Changement/désactivation de numéros de chaîne” à la page 24.



Une fois la recherche terminée, l’heure apparaît pour chaque station transmettant un signal horaire. Si l’heure n’apparaît pas, réglez l’horloge manuellement. Voir “Réglage de l’horloge” à la page 19.



## Pour annuler la fonction de réglage automatique

Appuyez sur  RETURN.





## Pour modifier le canal RF

Si l'image n'apparaît pas clairement sur le téléviseur, modifiez le canal RF sur le lecteur DVD-magnétoscope et sur le téléviseur. Sélectionnez  (INSTALLATION) sur le menu, puis appuyez sur  pour sélectionner CANAL VIDEO. Sélectionnez le canal RF en appuyant sur les touches . Syntonisez ensuite le téléviseur sur le nouveau canal RF jusqu'à ce qu'une image claire apparaisse.

## Conseil

- Pour utiliser une autre langue des menus que celle présélectionnée par la fonction de réglage automatique, voir page 18.

## Remarques

- A chaque fois que vous activez la fonction de réglage automatique, certains réglages (Show View, programmeur, etc.) sont réinitialisés. Si c'est le cas, vous devez les effectuer à nouveau.
- La présélection automatique n'est exécutée automatiquement que lorsque vous branchez le cordon d'alimentation pour la première fois après l'achat du lecteur DVD-magnétoscope.
- Pour réutiliser la fonction d'installation automatique, appuyez sur SET UP, puis sur  pour sélectionner  (INSTALLATION) et appuyez sur ENTER. Appuyez sur  pour sélectionner INSTALLATION AUTO, puis répétez l'opération de l'étape 3.
- Vous pouvez exécuter la présélection automatique en appuyant continuellement sur  (arrêt) du lecteur DVD-magnétoscope pendant au moins 5 secondes à la mise hors tension alors qu'il n'y a pas de cassette dans l'appareil.

# Etape 5 : Sélection de la langue des menus

Vous pouvez changer la langue d'affichage des menus.

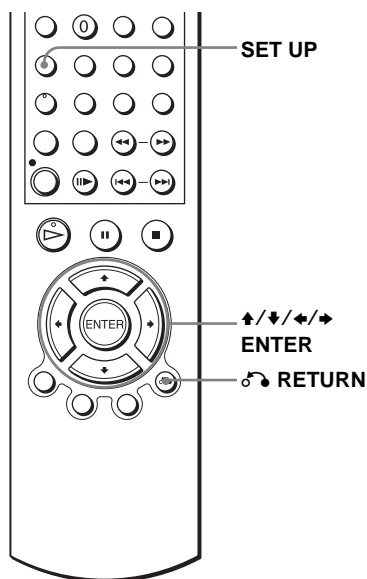

## Avant de commencer...

- Mettez le lecteur DVD-magnétoscope et le téléviseur sous tension.
- Réglez votre téléviseur sur le canal vidéo de façon que le signal du lecteur apparaisse sur l'écran du téléviseur.
- Si le lecteur DVD est en mode de reproduction, vous ne pouvez pas afficher "MENU RÉGLAGE". Arrêtez la lecture du DVD.



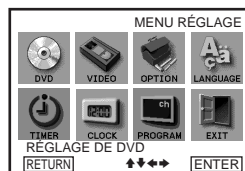

- 1**  Appuyez sur SET UP.  
"MENU RÉGLAGE" apparaît.

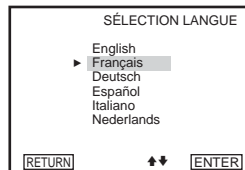

- 2**  Appuyez sur  pour sélectionner  (SÉLECTION LANGUE), puis appuyez sur ENTER.  
Le menu "SÉLECTION LANGUE" apparaît.



- 3**  Appuyez sur  pour sélectionner la langue, puis appuyez sur ENTER.

- 4**  Appuyez sur RETURN pour quitter le menu.

## Etape 6 : Réglage de l'horloge

Pour pouvoir utiliser correctement les fonctions d'enregistrement programmé, vous devez régler l'heure et la date sur le lecteur DVD-magnétoscope.

La fonction de réglage automatique de l'horloge fonctionne uniquement si une chaîne locale émet un signal horaire.

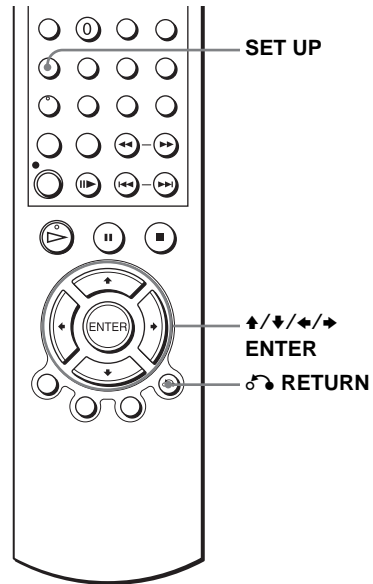

### Avant de commencer...

- Mettez le lecteur DVD-magnétoscope et le téléviseur sous tension.
- Réglez votre téléviseur sur le canal vidéo de façon que le signal du lecteur apparaisse sur l'écran du téléviseur.
- Si le lecteur DVD est en mode de reproduction, vous ne pouvez pas afficher "MENU RÉGLAGE". Arrêtez la lecture du DVD.



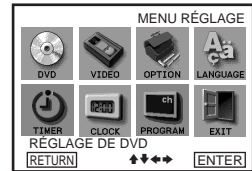

- 1**  Appuyez sur SET UP.  
"MENU RÉGLAGE" apparaît.

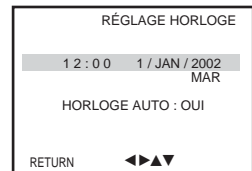

- 2**  Appuyez sur  pour sélectionner (RÉGLAGE HORLOGE), puis appuyez sur ENTER.  
Le menu "RÉGLAGE HORLOGE" apparaît.



- 3**  Appuyez sur  pour régler les heures.

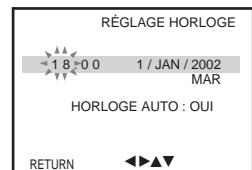

**suite**

4



Appuyez sur **➡** pour sélectionner les minutes et réglez les minutes en appuyant sur **▲/▼**.

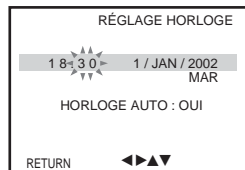

5



Réglez le jour, le mois, puis l'année en appuyant sur **➡** pour sélectionner l'élément à régler, sur **▲/▼** pour sélectionner les chiffres, puis sur **➡**.

Le jour de la semaine est réglé automatiquement.

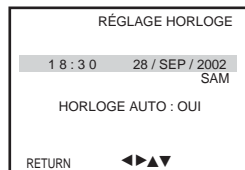

6



Appuyez sur **▲/▼** pour sélectionner "OUI" en vue du réglage automatique de l'horloge.

Le lecteur DVD-magnétoscope règle automatiquement l'horloge sur le canal (PR 1 à PR 5) émettant le signal horaire.

Si vous n'avez pas besoin de la fonction de réglage automatique de l'horloge, sélectionnez NON.

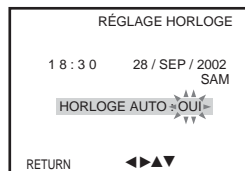

7



RETURN

Appuyez plusieurs fois sur **↶** RETURN (précédent) pour quitter le menu.

### Conseils

- Si vous placez "HORLOGE AUTO" sur "OUI", la fonction de réglage automatique de l'horloge est activée à chaque fois que vous éteignez le lecteur DVD-magnétoscope. L'heure est réglée automatiquement par référence au signal horaire diffusé par la station.
- Pour changer des chiffres lors du réglage, appuyez sur **◀** pour revenir à l'élément à changer, puis sélectionnez les chiffres en appuyant sur **▲/▼**.

## Etape 7 : Présélection des canaux

Si certaines chaînes n'ont pas pu être présélectionnées à l'aide de la fonction de réglage automatique, vous pouvez les présélectionner manuellement.

### Avant de commencer...

- Mettez le lecteur DVD-magnétoscope et le téléviseur sous tension.
- Réglez votre téléviseur sur le canal vidéo de façon que le signal du lecteur apparaisse sur l'écran du téléviseur.
- Si le lecteur DVD est en mode de reproduction, vous ne pouvez pas afficher "MENU RÉGLAGE". Arrêtez la lecture du DVD.

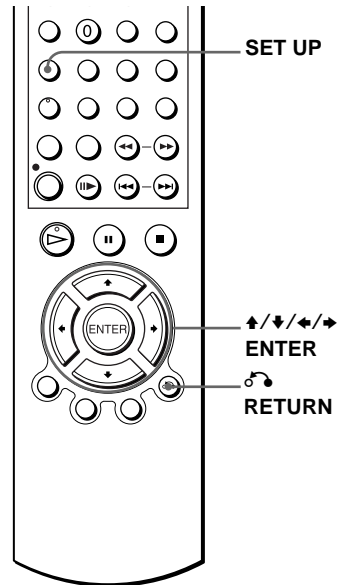

1

SET UP



Appuyez sur SET UP.  
"MENU RÉGLAGE" apparaît.

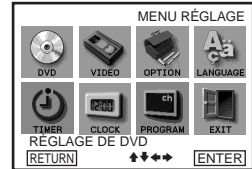

2



Appuyez sur  $\uparrow/\downarrow/\leftarrow/\rightarrow$  pour sélectionner  (INSTALLATION), puis appuyez sur ENTER.

Le menu "INSTALLATION" apparaît.

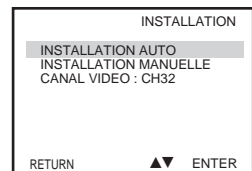

suite

3



Appuyez sur  $\uparrow/\downarrow$  pour sélectionner “INSTALLATION MANUELLE”, puis appuyez sur ENTER.

LISTE STATIONS TV			
PR	CAN.	NOM	DEC
1	027	AA B -	NON
2	029	LMN -	NON
3	030	CDE -	NON
4	032	I J K -	NON
5			

$\blacktriangle$   $\blacktriangleright$  MODIF. ST : ENTER  
 RETURN            EFFACE : CLEAR

4



Appuyez sur  $\uparrow/\downarrow$  pour sélectionner la ligne que vous désirez présélectionner, puis appuyez sur  $\rightarrow$ .

Pour afficher d’autres pages pour les numéros de chaîne 6 à 80, appuyez plusieurs fois sur  $\uparrow/\downarrow$ .

RECHERCHE MANUELLE			
PR	:	$\uparrow/\downarrow$	5
CANAL	:	$\leftarrow/\rightarrow$	27
RÉGL. FIN	:	-	-
DECODER	:	NON	
NOM	:	- - - -	

$\blacktriangle$   $\blacktriangleright$   $\blacktriangleleft$   $\blacktriangleleft$  MÉMOIRE : ENTER  
 RETURN

5



Appuyez plusieurs fois sur  $\leftarrow/\rightarrow$  jusqu’à ce que le canal de votre choix s’affiche.

RECHERCHE MANUELLE			
PR	:	$\uparrow/\downarrow$	5
CANAL	:	$\leftarrow/\rightarrow$	033
RÉGL. FIN	:	-	-
DECODER	:	NON	
NOM	:	- - - -	

$\blacktriangle$   $\blacktriangleright$   $\blacktriangleleft$   $\blacktriangleleft$  MÉMOIRE : ENTER  
 RETURN

6



Appuyez sur  $\uparrow/\downarrow$  pour sélectionner “NOM”, puis appuyez sur  $\rightarrow$ .

RECHERCHE MANUELLE			
PR	:	5	
CANAL	:	033	
RÉGL. FIN	:	-	
DECODER	:	NON	
NOM	:	$\leftarrow/\rightarrow$	0 - - -

$\blacktriangle$   $\blacktriangleright$   $\blacktriangleleft$   $\blacktriangleleft$  MÉMOIRE : ENTER  
 RETURN

7



Pour saisir le nom de la chaîne.

1 Appuyez sur  $\uparrow/\downarrow$  pour sélectionner un caractère.

A chaque pression sur  $\uparrow$ , le caractère change comme suit.

A  $\rightarrow$  B  $\rightarrow$  ...  $\rightarrow$  Z  $\rightarrow$  0  $\rightarrow$  1  $\rightarrow$  ...  $\rightarrow$  9  $\rightarrow$  A

2 Appuyez sur  $\rightarrow$  pour saisir le caractère suivant.

L’espace suivant se met à clignoter.

Pour corriger un caractère, appuyez sur  $\leftarrow/\rightarrow$  jusqu’à ce que le caractère à modifier clignote, puis corrigez-le.

Vous pouvez utiliser jusqu’à 4 caractères pour le nom de chaîne.

RECHERCHE MANUELLE			
PR	:	5	
CANAL	:	033	
RÉGL. FIN	:	-	
DECODER	:	NON	
NOM	:	$\leftarrow/\rightarrow$	0 - - -

$\blacktriangle$   $\blacktriangleright$   $\blacktriangleleft$   $\blacktriangleleft$  MÉMOIRE : ENTER  
 RETURN

8



Appuyez sur ENTER pour confirmer le nom de la chaîne.



9



RETURN

Appuyez plusieurs fois sur  RETURN pour quitter le menu.

### Si l'image n'est pas nette

Si l'image n'est pas claire, vous pouvez également utiliser la fonction de réglage fin manuel (RÉGL. FIN). Après l'étape 5, appuyez sur  pour sélectionner "RÉGL. FIN". Appuyez sur  pour obtenir une image plus claire, puis appuyez sur  RETURN pour quitter le menu.

### Conseils

- Pour régler le numéro de chaîne du décodeur, voir "Réglage du décodeur TV-PAYANTE/ Canal Plus" à la page 30.
- Le lecteur DVD-magnétoscope doit capter les informations de la chaîne pour que le nom de la chaîne apparaisse automatiquement.

### Remarque

- Lors du réglage fin manuel, il se peut que le menu soit difficile à lire en raison des interférences générées par l'image captée.

**suite**

## Changement/désactivation de numéros de chaîne

Après avoir réglé les canaux, vous pouvez changer des numéros de chaîne. Si un numéro de chaîne est inutilisé ou attribué à un canal que vous ne désirez pas conserver, vous pouvez le désactiver.

Vous pouvez également changer le nom des chaînes. Si le nom de chaîne ne s'affiche pas, vous pouvez le saisir manuellement.

## Changement de numéros de chaîne

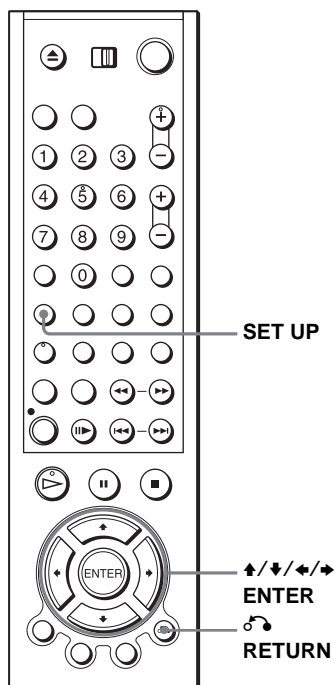

### Avant de commencer...

- Mettez le lecteur DVD-magnétoscope et le téléviseur sous tension.
- Réglez votre téléviseur sur le canal vidéo de façon que le signal du lecteur apparaisse sur l'écran du téléviseur.
- Si le lecteur DVD est en mode de lecture, vous ne pouvez pas afficher le "MENU RÉGLAGE". Arrêtez la lecture du DVD.

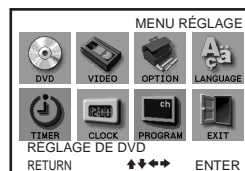

- 1**  Appuyez sur SET UP.  
"MENU RÉGLAGE" apparaît.



- 2**  Appuyez sur  $\uparrow/\downarrow/\leftarrow/\rightarrow$  pour sélectionner  (INSTALLATION), puis appuyez sur ENTER.  
Le menu "INSTALLATION" apparaît.

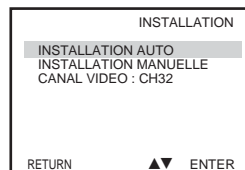

- 3**  Appuyez sur  $\uparrow/\downarrow$  pour sélectionner "INSTALLATION MANUELLE", puis appuyez sur ENTER.

The screenshot shows the 'LISTE STATIONS TV' menu with the following table:

PR	CAN.	NOM	DEC
1	027	A A B -	NON
2	029	L M N -	NON
3	030	C D E -	NON
4	032	I J K -	NON
5			

At the bottom, it says  $\blacktriangle/\blacktriangleright$  MODIF. ST : ENTER and RETURN EFFACE : CLEAR.



4



Appuyez sur  $\uparrow/\downarrow$  pour sélectionner la ligne contenant le numéro de canal que vous désirez changer.

Pour afficher d'autres pages pour les numéros de chaîne 6 à 80, appuyez plusieurs fois sur  $\uparrow/\downarrow$ .

LISTE STATIONS TV			
PR	CAN.	NOM	DEC
1	027	A A B -	NON
2	029	L M N -	NON
3	030	C D E -	NON
4	032	I J K -	NON
5			

$\blacktriangle\blacktriangledown$   $\blacktriangleright$  MODIF. ST : ENTER  
 RETURN EFFACE : CLEAR

5



Appuyez sur ENTER, puis sur  $\uparrow/\downarrow$  pour accéder au numéro de chaîne souhaité.

LISTE STATIONS TV			
PR	CAN.	NOM	DEC
1	027	A A B -	NON
2			
3	030	C D E -	NON
4	032	I J K -	NON
5	029	L M N -	NON

$\blacktriangle\blacktriangledown$  MODIF. ST : ENTER  
 RETURN EFFACE : CLEAR

6



Appuyez sur ENTER pour confirmer le réglage.

Pour changer le numéro de chaîne d'un autre canal, répétez les opérations 4 à 6.

7



RETURN

Appuyez plusieurs fois sur  $\text{RETURN}$  pour quitter le menu.

## Désactivation de certains numéros de chaîne

Après avoir présélectionné les canaux, vous pouvez désactiver les numéros de chaîne inutilisés. Les numéros désactivés seront sautés lorsque vous appuierez sur les touches PROG +/-.

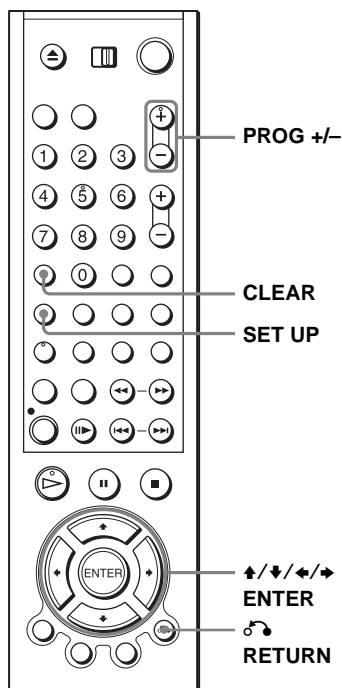

### Avant de commencer...

- Mettez le lecteur DVD-magnétoscope et le téléviseur sous tension.
- Réglez votre téléviseur sur le canal vidéo de façon que le signal du lecteur apparaisse sur l'écran du téléviseur.
- Si le lecteur DVD est en mode de lecture, vous ne pouvez pas afficher "MENU RÉGLAGE". Arrêtez la lecture du DVD.



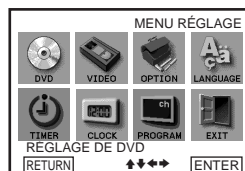

**1**  Appuyez sur SET UP.  
"MENU RÉGLAGE" apparaît.

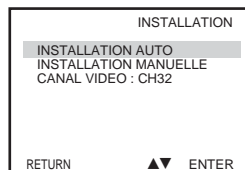

**2**  Appuyez sur  pour sélectionner (INSTALLATION), puis appuyez sur ENTER.  
Le menu "INSTALLATION" apparaît.



**3**  Appuyez sur  pour sélectionner "INSTALLATION MANUELLE", puis appuyez sur ENTER.

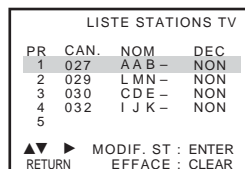

4



Appuyez sur  $\blacktriangle/\blacktriangledown$  pour sélectionner la ligne que vous désirez désactiver.  
 Pour afficher d'autres pages pour les numéros de chaîne 6 à 80, appuyez plusieurs fois sur  $\blacktriangle/\blacktriangledown$ .

LISTE STATIONS TV			
PR	CAN.	NOM	DEC
1	027	AAB -	NON
2	029	LMN -	NON
3	030	CDE -	NON
4	032	IJK -	NON
5			

$\blacktriangle$   $\blacktriangledown$   $\blacktriangleright$  MODIF. ST : ENTER  
 RETURN EFFACE : CLEAR

5



Appuyez sur CLEAR.  
 La ligne sélectionnée sera supprimée comme illustré ci-contre.

LISTE STATIONS TV			
PR	CAN.	NOM	DEC
1	027	AAB -	NON
2			
3	030	CDE -	NON
4	032	IJK -	NON
5			

$\blacktriangle$   $\blacktriangledown$   $\blacktriangleright$  MODIF. ST : ENTER  
 RETURN EFFACE : CLEAR

6

Répétez les opérations 4 et 5 pour les autres numéros de chaîne que vous désirez désactiver.

7



RETURN

Appuyez plusieurs fois sur  $\blacktriangle$  RETURN pour quitter le menu.

**Remarque**

- Sélectionnez correctement le numéro de chaîne que vous désirez désactiver. Si vous désactivez un numéro de chaîne par erreur, vous devrez régler à nouveau ce canal manuellement.

## Changement du nom d'une chaîne

Vous pouvez changer ou saisir le nom d'une chaîne (jusqu'à 4 caractères). Le lecteur DVD-magnétoscope doit capter les informations de la chaîne pour que le nom de la chaîne apparaisse automatiquement.

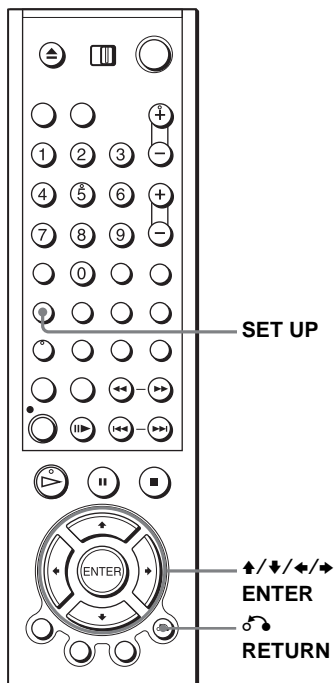

### Avant de commencer...

- Mettez le lecteur DVD-magnétoscope et le téléviseur sous tension.
- Réglez votre téléviseur sur le canal vidéo de façon que le signal du lecteur apparaisse sur l'écran du téléviseur.
- Si le lecteur DVD est en mode de lecture, vous ne pouvez pas afficher "MENU RÉGLAGE". Arrêtez la lecture du DVD.



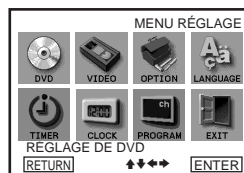

- 1**  Appuyez sur SET UP.  
"MENU RÉGLAGE" apparaît.

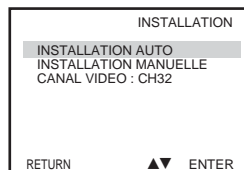

- 2**  Appuyez sur  pour sélectionner  (INSTALLATION), puis appuyez sur ENTER.  
Le menu "INSTALLATION" apparaît.



- 3**  Appuyez sur  pour sélectionner "INSTALLATION MANUELLE", puis appuyez sur ENTER.

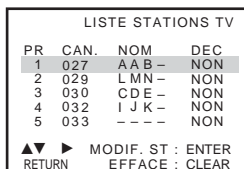

4



Appuyez sur  $\uparrow/\downarrow$  pour sélectionner la ligne dont vous désirez changer ou saisir le nom de chaîne, puis appuyez sur  $\rightarrow$ .

Pour afficher d'autres pages pour les numéros de chaîne 6 à 80, appuyez plusieurs fois sur  $\uparrow/\downarrow$ .

RECHERCHE MANUELLE	
PR	: 5
CANAL	: 0 3 3
RÉGL. FIN	: -
DECODER	: NON
NOM	: - - - -
▲▼◀▶ MÉMOIRE : ENTER	
RETURN	

5



Appuyez sur  $\uparrow/\downarrow$  pour sélectionner "NOM", puis appuyez sur  $\rightarrow$ .

RECHERCHE MANUELLE	
PR	: 5
CANAL	: 0 3 3
RÉGL. FIN	: -
DECODER	: NON
NOM	: * - - -
▲▼◀▶ MÉMOIRE : ENTER	
RETURN	

6



Pour saisir le nom de la chaîne.

1 Appuyez sur  $\uparrow/\downarrow$  pour sélectionner un caractère.

A chaque pression sur  $\uparrow$ , le caractère change comme suit.

**A** → **B** → ... → **Z** → **0** → **1** → ... → **9**  
→ **A**

2 Appuyez sur  $\rightarrow$  pour saisir le caractère suivant.

L'espace suivant se met à clignoter.

Pour corriger un caractère, appuyez sur  $\leftarrow/\rightarrow$  jusqu'à ce que le caractère à modifier clignote, puis corrigez-le.

Vous pouvez utiliser jusqu'à 4 caractères pour le nom de chaîne.

RECHERCHE MANUELLE	
PR	: 5
CANAL	: 0 3 3
RÉGL. FIN	: -
DECODER	: NON
NOM	: * 0 - -
▲▼◀▶ MÉMOIRE : ENTER	
RETURN	

7



Appuyez sur ENTER pour confirmer le nouveau nom.

8



RETURN

Appuyez plusieurs fois sur  $\leftarrow$  RETURN pour quitter le menu.



## Réglage pour une chaîne TV-PAYANTE/Canal Plus

Pour regarder ou enregistrer des émissions TV-PAYANTE/Canal Plus, réglez le lecteur DVD-magnétoscope pour qu'il capte les canaux en vous aidant des menus à l'écran.

Pour régler correctement les canaux, procédez rigoureusement comme il est indiqué ci-dessous.

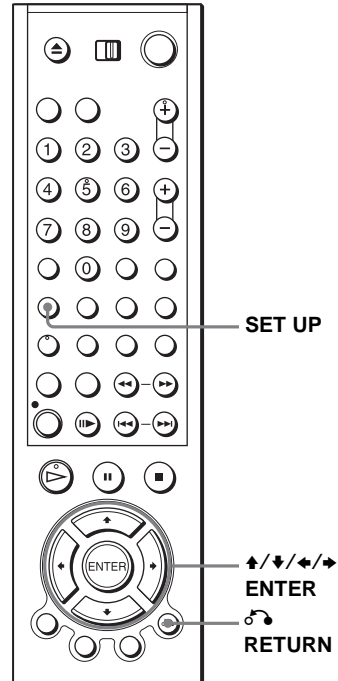

### Avant de commencer...

- Mettez le lecteur DVD-magnétoscope et le téléviseur sous tension.
- Réglez votre téléviseur sur le canal vidéo de façon que le signal du lecteur apparaisse sur l'écran du téléviseur.
- Si le lecteur DVD est en mode de lecture, vous ne pouvez pas afficher "MENU RÉGLAGE". Arrêtez la lecture du DVD.



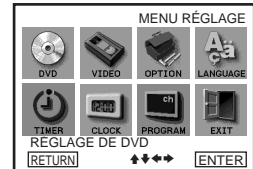

- 1**  Appuyez sur SET UP.  
"MENU RÉGLAGE" apparaît.

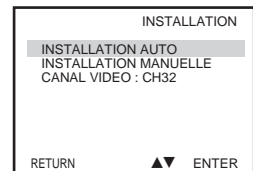

- 2**  Appuyez sur  pour sélectionner "INSTALLATION", puis appuyez sur ENTER.  
Le menu "INSTALLATION" apparaît.



- 3**  Appuyez sur  pour sélectionner "INSTALLATION MANUELLE", puis appuyez sur ENTER.

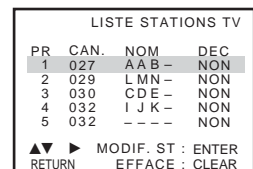

**suite**

4



Appuyez sur  $\uparrow/\downarrow$  pour sélectionner la ligne que vous désirez spécifier pour le décodeur, puis appuyez sur  $\rightarrow$ .

Pour afficher les numéros de chaîne 6 à 80, appuyez plusieurs fois sur  $\uparrow/\downarrow$ .

RECHERCHE MANUELLE	
PR	: 5
CANAL	: 0 3 3
RÉGL. FIN	: -
DECODER	: NON
NOM	: - - - -
▲▼◀▶ MÉMOIRE : ENTER	
RETURN	

5



Appuyez sur  $\uparrow/\downarrow$  pour sélectionner "DECODER".

RECHERCHE MANUELLE	
PR	: $\uparrow/\downarrow$ 5
CANAL	: 0 3 3
RÉGL. FIN	: -
DECODER	: NON
NOM	: - - - -
▲▼◀▶ MÉMOIRE : ENTER	
RETURN	

6



Appuyez sur  $\rightarrow$  pour mettre "DECODER" sur "OUI", puis appuyez sur ENTER.

RECHERCHE MANUELLE	
PR	: 5
CANAL	: 0 3 3
RÉGL. FIN	: -
DECODER	: OUI
NOM	: - - - -
▲▼◀▶ MÉMOIRE : ENTER	
RETURN	

7



RETURN

Appuyez plusieurs fois sur  $\curvearrowright$  RETURN (précédent) pour quitter le menu.

### Remarques

- Le lecteur DVD-magnétoscope ne prend pas en charge l'entrée RVB de décodeurs de TV-PAYANTE/Canal Plus.
- Pour regarder des émissions de TV-PAYANTE/Canal Plus via l'entrée RFU du téléviseur, appuyez sur TV/VIDEO de façon que l'indicateur magnétoscope apparaisse dans la fenêtre d'affichage.



# Lecture de disques **DVD** **VCD** **CD** **DATA-CD**

Certaines opérations peuvent être différentes ou limitées selon les disques. Voir les instructions accompagnant le disque.

## Avant de commencer...

- Mettez le lecteur DVD-magnétoscope et le téléviseur sous tension.
- Réglez votre téléviseur sur le canal vidéo de façon que le signal du lecteur apparaisse sur l'écran du téléviseur.
- Appuyez sur **SELECT DVD** pour commander le lecteur DVD.

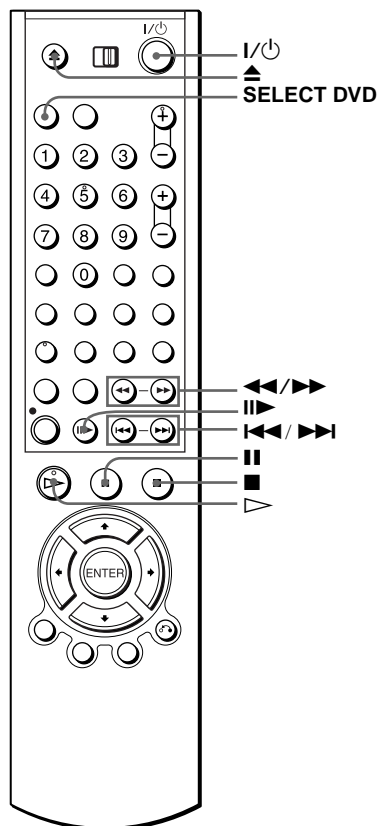

1

Appuyez sur  pour ouvrir le plateau et placez un disque sur le plateau.

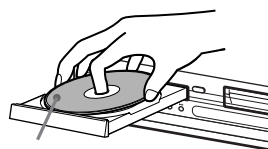

face de lecture vers le bas

suite

## 2



Appuyez sur .

Le plateau se ferme et la lecture commence.

Le temps de lecture est indiqué dans la fenêtre d'affichage.

Pour certains disques, un menu apparaît sur l'écran du téléviseur.

Pour plus de détails sur les DVD, voir page 71.

Pour plus de détails sur les CD vidéo, voir page 90.



### Autres opérations

Pour	Appuyez sur
Arrêter	■
Pause	 Pour reprendre la lecture, appuyez sur  .
Avancer image par image en mode de pause	▶
Passer au chapitre, à la plage ou à la scène suivants en mode de lecture continue	▶▶ de la télécommande
Revenir au chapitre, à la plage ou à la scène précédents en mode de lecture continue	◀◀ de la télécommande
Arrêter la lecture et retirer le disque	▲

### Pour reprendre la lecture du disque actuel (Reprise de lecture)

Le lecteur DVD mémorise le point où vous arrêtez le disque même si vous mettez le lecteur DVD en veille en appuyant sur .

**1** Pendant la lecture d'un disque, appuyez sur ■ pour arrêter la lecture.

**2** Appuyez sur .

Le lecteur DVD commence la lecture au point où vous avez arrêté le disque à l'étape 1.

### Pour localiser rapidement un point du disque pendant une avance rapide ou un retour rapide en mode de lecture continue

Appuyez sur ◀◀ ou ▶▶. A chaque pression sur la touche, la vitesse de lecture change comme suit :

×2 → ×4 → ×8 → ×16 → ×32 → ×128

Relâchez la touche sur la vitesse désirée.

Après avoir localisé le point recherché, appuyez sur .

## Pour une lecture au ralenti en mode de lecture continue

Appuyez sur **III**, puis appuyez sur **▶▶ SLOW ▶▶**. A chaque pression sur la touche, la vitesse de lecture change comme suit :

1/8 → 1/4 → 1/2

Pour reprendre la lecture normale, appuyez sur **▷**.

### Conseils

- Vous pouvez entendre le son pendant la lecture d'avance rapide  $\times 2$ . Vous ne pouvez, toutefois, pas entendre le son DTS (sortie numérique seulement), MPEG audio et LPCM.
- Pour programmer un enregistrement vidéo pendant la lecture d'un DVD, nous vous recommandons d'effectuer les opérations décrites sous "Réglage de la durée d'enregistrement" (page 93).

### Remarques

- Vous pouvez changer le type d'écran à l'aide du menu "RÉGLAGE DE L'ECRAN". (Voir "Réglage de l'écran" à la page 62)
- N'effectuez pas une lecture VIDEO pendant la lecture d'un disque.
- La vitesse de lecture d'un CD vidéo change comme suit :  
 $\times 4 \rightarrow \times 8$
- Il n'est pas possible de changer la vitesse de lecture de CD ou CD de données.

### Remarques sur la lecture de pistes sonores DTS\* d'un CD

- Lors de la lecture de CD codés en DTS, le bruit des prises stéréo analogiques est excessif. Pour ne pas risquer d'endommager la chaîne, vous devez prendre des précautions appropriées lorsque les prises stéréo analogiques du lecteur DVD sont raccordées à un système d'amplification. Pour obtenir l'effet DTS Digital Surround™, vous devez raccorder un appareil externe à décodeur 5.1 canaux à la prise numérique du lecteur DVD.
- Lors de la lecture d'une piste sonore DTS d'un CD, réglez le son sur "STEREO" à l'aide de la touche AUDIO (page 83).
- Ne lancez pas la lecture d'une piste sonore DTS sans avoir préalablement raccordé le lecteur DVD à un appareil audio doté d'un décodeur DTS intégré. Le lecteur DVD émet le signal DTS par la prise DIGITAL AUDIO OUT (COAXIAL ou OPTICAL) même si "DTS" est sur "Non" dans le menu "RÉGLAGE AUDIO" (page 60). Ceci peut affecter vos oreilles et endommager les enceintes.

### Remarques sur la lecture de DVD à pistes sonores DTS

- Les signaux audio DTS ne sont émis que par la prise DIGITAL AUDIO OUT (COAXIAL ou OPTICAL).
- Pour la lecture d'un DVD à pistes sonores DTS, placez "DTS" sur "Oui" dans le menu "RÉGLAGE AUDIO" (page 60).
- Si vous raccordez le lecteur à un appareil audio sans décodeur DTS, ne placez pas "DTS" sur "Oui" dans le menu "RÉGLAGE AUDIO" (page 60). Les enceintes pourraient émettre un bruit important susceptible d'affecter vos oreilles ou d'endommager les enceintes.

\* "DTS" et "DTS Digital Out" sont des marques de Digital Theater Systems, Inc.

# Guide de la fonction d'affichage sur écran

**DVD VCD CD DATA-CD**

Cette fonction vous permet de vérifier les informations de disque pendant la lecture.

Le contenu de l'affichage diffère selon le type de disque lu.

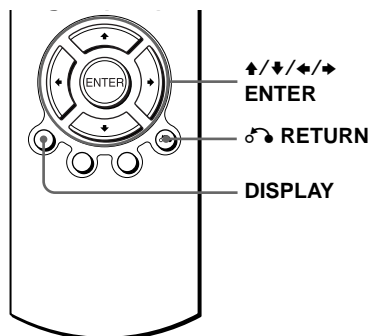

Appuyez sur DISPLAY. Les informations suivantes s'affichent ; type de disque, titre/plage actuel(le), chapitre, position du compteur, langue des dialogues, langue des sous-titres. Pour les abréviations de langue, voir "LANGUE DE LA PISTE SON/SOUS-TITRES DES DVD" à la page 122.

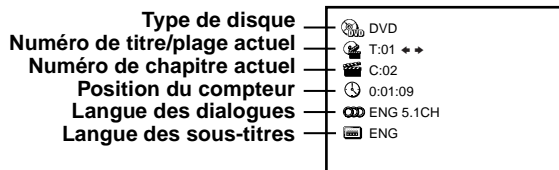

Ce menu permet de lire le titre/plage ou le chapitre désiré ou de commencer la lecture sur la position du compteur.

## Pour lire le titre/plage ou le chapitre désiré

- 1 Appuyez sur **▲/▼** pour sélectionner l'option désirée.
- 2 Appuyez sur **◀/▶** pour modifier cette option.
- 3 Appuyez sur ENTER pour commencer la lecture.
- 4 Appuyez sur DISPLAY ou **↶** RETURN pour faire disparaître le menu.

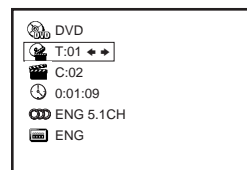

L'icône de titre/plage ou de chapitre apparaît sur l'écran de lecture DVD, suivie du numéro de titre/plage ou de chapitre actuel et de la position du compteur.

## Pour commencer la lecture sur la position du compteur désirée

- 1 Appuyez sur  $\blacktriangle/\blacktriangledown$  pour sélectionner l'icône de position du compteur.
- 2 Saisissez la position désirée à l'aide des touches numériques.
- 3 Appuyez sur ENTER pour commencer la lecture.
- 4 Appuyez sur DISPLAY ou  $\curvearrowright$  RETURN pour faire disparaître le menu.



### Remarque

- Pour certains disques, il se peut que l'affichage ne change pas conformément aux commandes.

# Lecture d'une cassette **VHS**

## Avant de commencer...

- Mettez le lecteur DVD-magnétoscope et le téléviseur sous tension.
- Réglez votre téléviseur sur le canal vidéo de façon que le signal du lecteur apparaisse sur l'écran du téléviseur.
- Appuyez sur SELECT VIDEO pour commander le magnétoscope.

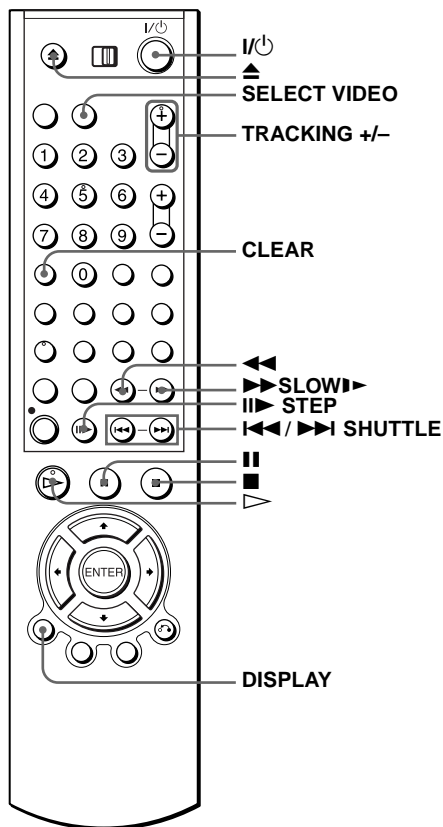

**1**

Introduisez une cassette.

Le magnétoscope commence la lecture automatiquement si vous introduisez une cassette avec sa languette de protection brisée.

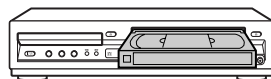

**2**



Appuyez sur .

Le temps de lecture est indiqué dans la fenêtre d'affichage.

Lorsque la cassette arrive en fin de bande, elle se rembobine automatiquement.



Heures Minutes Secondes

## Autres opérations

Pour	Appuyez sur
Arrêter la lecture	■
Passer en pause de lecture	
Reprendre la lecture après une pause	ou ▷
Faire avancer rapidement la bande	▶▶ en mode d'arrêt
Rembobiner la bande	◀◀ en mode d'arrêt
Éjecter la cassette	▲

### Pour mettre l'appareil hors tension pendant le rembobinage (Rewind Shut Off)

Appuyez sur I/⏻ pendant le rembobinage de la cassette. Le magnétoSCOPE est mis hors tension, mais le rembobinage continue jusqu'à la fin de la cassette.

### Pour une lecture/recherche à différentes vitesses

Options de lecture	Opération
Visualisation de l'image en cours d'avance rapide ou de rembobinage	En cours d'avance rapide, maintenez ▶▶ enfoncée. En cours de rembobinage, maintenez ◀◀ enfoncée.
Lecture à vitesse accélérée	<ul style="list-style-type: none"> <li>En cours de lecture, appuyez brièvement sur ▶▶ ou ◀◀. La lecture de la cassette se poursuit jusqu'à 5 fois la vitesse normale.</li> <li>En cours de lecture, maintenez ▶▶ ou ◀◀ enfoncée. La lecture de la cassette se poursuit jusqu'à 5 fois la vitesse normale. Lorsque vous relâchez la touche, la lecture normale reprend.</li> </ul>
Lecture au ralenti	En cours de pause, appuyez sur ▶▶SLOW ▶▶.
Lecture image par image	En mode de pause, appuyez sur   ▶▶ STEP.
Lecture à différentes vitesses (Lecture à vitesse variable)	<p>Pendant la lecture, appuyez sur ◀◀ ou ▶▶ SHUTTLE. Vous pouvez changer la vitesse de lecture comme il est indiqué ci-dessous.</p> <p>REMOBINAGE ↔ -x2 ↔ -x1 ↔ -LECTURE AU RALENTI ↔ LECTURE EN PAUSE ↔ LECTURE AU RALENTI ↔ LECTURE ↔ x2 ↔ AVANCE RAPIDE</p>

suite

## Pour reprendre la lecture normale

Appuyez sur ▷.

## Pour utiliser le compteur de bande

Appuyez sur CLEAR au point de la bande où vous désirez revenir plus tard. Le compteur est remis à "0:00:00" dans la fenêtre d'affichage.



Pour afficher le compteur sur l'écran du téléviseur, appuyez sur DISPLAY.

### Conseil

- Réglez l'image à l'aide des touches TRACKING +/- si :
  - des raies apparaissent lors de la lecture au ralenti.
  - des bandes apparaissent en haut ou en bas en mode de pause.
  - l'image oscille en mode de pause.

### Remarques

- Les cassettes enregistrées en mode LP sur un autre magnétoscope peuvent être lues sur celui-ci, mais la qualité de l'image ne peut être garantie.
- Le compteur se remet à "0:00:00" à chaque fois qu'une cassette est réintroduite.
- Le compteur s'arrête de compter lorsque la bande atteint une partie non enregistrée.
- Avec certains téléviseurs, les problèmes suivants peuvent se produire lors de la lecture d'une cassette enregistrée en NTSC :
  - image noir et blanc
  - tremblement d'image
  - pas d'image sur l'écran du téléviseur
  - bandes noires horizontales sur l'écran du téléviseur
  - augmentation ou diminution de la densité des couleurs
- Lorsque l'indication atteint 10 heures, le compteur est remis à "0:00:00" dans la fenêtre d'affichage et le comptage recommence.
- Pendant la lecture à différentes vitesses, le son est coupé.
- L'image peut comporter des parasites en mode de lecture arrière à vitesse accélérée.
- Lors de la lecture d'une cassette, vous pouvez afficher "MENU RÉGLAGE", mais la télécommande est automatiquement placée en mode DVD. Appuyez plusieurs fois sur ⏪ RETURN pour quitter le menu.
- Arrêtez la lecture du disque lors de la lecture d'une cassette vidéo.
- L'image revient à la lecture normale depuis le ralenti arrière en 30 secondes.



# Enregistrement d'émissions **VHS**

## Avant de commencer...

- Mettez le lecteur DVD-magnétoscope et le téléviseur sous tension.
- Réglez le sélecteur d'entrée du téléviseur de façon que le signal du lecteur apparaisse sur l'écran du téléviseur.
- Appuyez sur SELECT VIDEO pour commander le magnétoscope.
- Pour enregistrer depuis un décodeur, allumez celui-ci.
- Assurez-vous que la durée de la cassette est supérieure à la durée totale d'enregistrement.

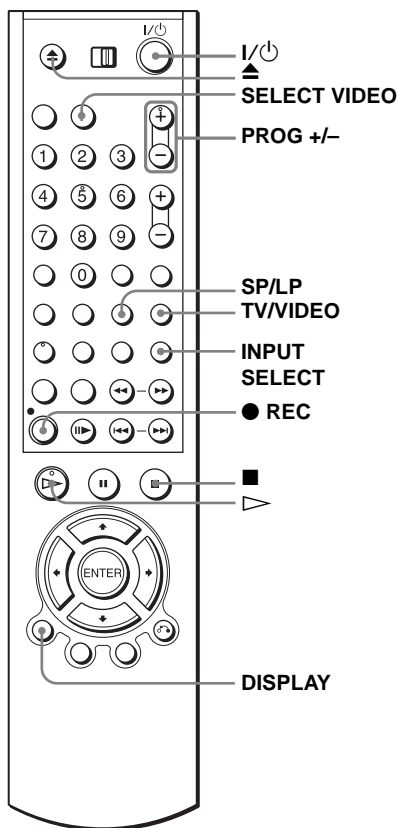

Opérations de base

**1**

Introduisez une cassette avec sa languette de protection intacte.

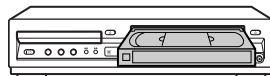

suite

2

• PROG/  
TRACKING



- Pour enregistrer un canal normal, appuyez sur PROG +/- jusqu'à ce que le numéro de la chaîne que vous désirez enregistrer s'affiche dans la fenêtre d'affichage.



INPUT  
SELECT



- Pour enregistrer depuis un décodeur ou une autre source raccordée à une ou plusieurs entrées LINE, appuyez sur INPUT SELECT jusqu'à ce que la ligne s'affiche dans la fenêtre d'affichage.



3

SP / LP



Appuyez sur SP/LP pour sélectionner la vitesse de défilement de la bande, SP ou LP.

LP (longue durée) offre une durée d'enregistrement double de celle du mode SP. Toutefois, le mode SP (durée normale) offre une meilleure qualité d'image et de son.



4

• REC



Appuyez sur ● REC pour lancer l'enregistrement.

L'indicateur d'enregistrement s'allume en rouge dans la fenêtre d'affichage.



Indicateur d'enregistrement

### Pour arrêter l'enregistrement

Appuyez sur ■.

## Pour vérifier la durée restante de la cassette

Appuyez deux fois sur DISPLAY (affichage). Lorsque l’affichage est activé, appuyez à nouveau sur DISPLAY pour vérifier la durée restante.

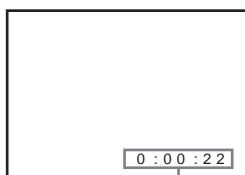

Compteur de bande



Durée restante de la cassette

Pour obtenir une indication de durée restante correcte, mettez “Sélect. Cassette” sur le type de cassette utilisé dans le menu “RÉGLAGE DE LA FONCTION VIDEO” (voir page 102).

## Durée d’enregistrement maximale

Durée de bande	SP	LP
E-180	3 h	6 h
E-240	4 h	8 h
E-260	4 h 20 min	8 h 40 min
E-300	5 h	10 h

## Pour regarder une autre chaîne pendant l’enregistrement

- 1 Appuyez sur TV/VIDEO (télévision/vidéo) pour afficher “TV” dans la fenêtre d’affichage.

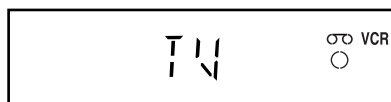

- 2 Sélectionnez un autre canal sur le téléviseur.

## Pour visionner un DVD tout en enregistrant

- 1 Appuyez sur SELECT DVD pour commander le lecteur DVD.
- 2 Appuyez sur ▲ et placez le disque sur le plateau.
- 3 Appuyez sur ▷.

Le plateau se ferme et la lecture commence. L’écran du téléviseur passe automatiquement sur l’écran de lecture DVD.

## Pour protéger un enregistrement

Pour éviter un effacement accidentel, brisez la languette de protection comme illustré. Pour réenregistrer sur une cassette protégée contre l'enregistrement, recouvrez de bande adhésive l'orifice de la languette.

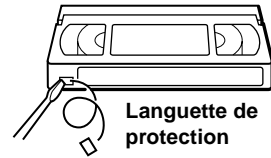

### Conseils

- Pour sélectionner un numéro de canal, vous pouvez utiliser les touches numériques de la télécommande. Pour des nombres à deux chiffres, par exemple, appuyez sur 2 et 3 pour sélectionner "PR 23".
- Si vous raccordez un autre appareil à un connecteur ou à une prise LINE, vous pouvez sélectionner le signal d'entrée à l'aide des touches INPUT SELECT ou PROG +/-.
- Les informations DISPLAY apparaissent sur l'écran du téléviseur pour donner des indications sur la cassette, mais elles ne sont pas enregistrées sur la cassette.
- Si vous ne désirez pas regarder la télévision durant l'enregistrement, vous pouvez éteindre le téléviseur. Lorsque vous utilisez un décodeur, laissez-le sous tension.

### Remarques

- Les informations DISPLAY n'apparaissent pas en mode d'arrêt sur image (pause) ou de lecture au ralenti.
- Si une cassette comporte des passages enregistrés en PAL et NTSC, l'indication du compteur de bande ne sera pas correcte. L'écart d'indication est dû à la différence entre les cycles de comptage de ces deux systèmes vidéo.
- Vous ne pouvez pas regarder une émission TV-PAYANTE/Canal Plus pendant l'enregistrement d'une autre émission TV-PAYANTE/Canal Plus.
- Si vous introduisez une cassette non standard disponible dans le commerce, il est possible que la durée restante ne soit pas correcte.
- L'affichage de durée restante n'est qu'indicatif.
- La durée restante ne s'affiche qu'après environ 30 secondes de lecture ou d'enregistrement.
- Vous ne pouvez pas enregistrer un DVD sur une cassette de magnétoscope.
- Pour regarder une émission de télévision pendant l'enregistrement d'une cassette vidéo, arrêtez la lecture du disque.

# Enregistrement d'émissions à l'aide du système ShowView® VHS

Le système ShowView est une fonction qui simplifie la programmation du magnéto-scope en vue d'un enregistrement programmé. Il vous suffit de saisir le numéro ShowView indiqué dans votre programme de télévision. La date, les heures ainsi que le numéro de chaîne de l'émission sont automatiquement programmés. Vous pouvez programmer 8 enregistrements (y compris les programmations effectuées par d'autres méthodes).

## Avant de commencer...

- Vérifiez si l'horloge du lecteur DVD-magnéto-scope est correctement réglée.
- Mettez le lecteur DVD-magnéto-scope et le téléviseur sous tension.
- Réglez votre téléviseur sur le canal vidéo de façon que le signal du lecteur apparaisse sur l'écran du téléviseur.
- Appuyez sur SELECT VIDEO pour commander le magnéto-scope.
- Si vous utilisez un décodeur, mettez-le sous tension.
- Introduisez une cassette avec sa languette de protection intacte. Assurez-vous que la durée de la cassette est supérieure à la durée totale d'enregistrement.
- Placez "OPTIONS PROG." sur "SHOWVIEW" ou "MIXTE" dans le menu "RÉGLAGES UTILISATEUR" (voir page 107).

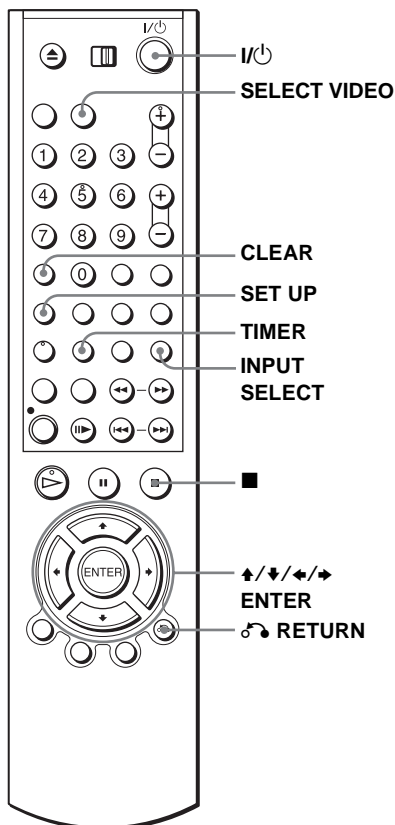





## Enregistrement programmé avec des signaux VPS/PDC

Certaines chaînes émettent des signaux VPS ou PDC en même temps que les émissions de télévision. Ces signaux garantissent que l'enregistrement programmé s'effectuera du début à la fin même si l'émission commence en retard ou en avance ou si elle est interrompue.

Pour utiliser la fonction VPS/PDC, mettez V/P sur ON à l'étape 4 ci-dessus. Vous pouvez également utiliser la fonction VPS/PDC pour une source raccordée à une ou plusieurs entrées LINE.

### Pour regarder un autre programme télévisé après avoir réglé le programmeur

- 1 Appuyez sur TV/VIDEO (télévision/vidéo) pour afficher "TV" dans la fenêtre d'affichage.



- 2 Si le téléviseur est raccordé au magnétoscope par une liaison A/V, réglez le téléviseur sur l'entrée d'antenne du téléviseur. Dans le cas contraire, sautez cette étape.
- 3 Sélectionnez un autre canal sur le téléviseur.

### Pour visionner un DVD après avoir réglé le programmeur

- 1 Appuyez sur SELECT DVD pour commander le lecteur DVD.
- 2 Appuyez sur ▲ et placez le disque sur le plateau.
- 3 Appuyez sur ▷.

Le plateau se ferme et la lecture commence. L'écran du téléviseur passe automatiquement sur l'écran de lecture DVD.

#### Conseils

- Pour sélectionner le canal, vous pouvez également utiliser ▲/▼ ou les touches numériques.
- Si l'indicateur ○ apparaît, ceci indique que le magnétoscope enregistre actuellement ce programme.
- Vous pouvez également effectuer les opérations suivantes lorsque le magnétoscope enregistre :
  - Remettre le compteur à zéro (page 40).
  - Afficher les informations de bande sur l'écran du téléviseur (page 43).



## Pour utiliser la fonction Vitesse de défilement automatique

A l'étape 4 ci-dessus, appuyez sur  $\blacktriangledown$  pour sélectionner "AUTO". Lorsque vous enregistrez une émission en mode SP et que la durée de bande restante est inférieure à la durée à enregistrer, la vitesse de défilement passe automatiquement en mode LP. Notez que des parasites apparaissent sur l'image lorsque la vitesse de défilement de la bande change. Pour utiliser correctement cette fonction, le réglage de "Sélect. Cassette" doit être correct dans le menu "RÉGLAGE DE LA FONCTION VIDEO" (voir page 102).

### Conseils

- Pour spécifier la source vidéo d'entrée de ligne, vous pouvez également utiliser la touche INPUT SELECT.
- Vous pouvez prolonger la programmation ShowView de 10, 20, 30, 40, 50 ou 60 minutes. Placez "ÉTENDRE SHOWVIEW" sur la durée de prolongation désirée dans le menu "RÉGLAGES UTILISATEUR" à la page 107.
- Pour vérifier, modifier ou annuler des programmations, voir "Vérification/modification/annulation de programmations" à la page 54.

### Remarques

- Si le signal VPS/PDC est trop faible ou si la chaîne n'émet pas de signaux VPS/PDC, le magnétoscope démarrera l'enregistrement à l'heure programmée sans utiliser la fonction VPS/PDC.
- L'indicateur  $\ominus$  clignote dans la fenêtre d'affichage lorsque vous appuyez sur I/⏪ alors qu'il n'y a pas de cassette dans l'appareil.
- Si vous placez "OPTIONS PROG." sur "NORMALE" dans le menu "RÉGLAGES UTILISATEUR", le menu "SHOWVIEW" n'apparaît pas sur l'écran du téléviseur. Sélectionnez "SHOWVIEW" ou "MIXTE."

# Enregistrement d'émissions à l'aide du programmateur **VHS**

Vous pouvez programmer jusqu'à huit enregistrements à la fois.

## Avant de commencer...

- Vérifiez si l'horloge du lecteur DVD-magnétoscope est correctement réglée.
- Mettez le lecteur DVD-magnétoscope et le téléviseur sous tension.
- Réglez le sélecteur d'entrée du téléviseur de façon que le signal du lecteur apparaisse sur l'écran du téléviseur.
- Appuyez sur SELECT VIDEO pour commander le magnétoscope.
- Si vous utilisez un décodeur, mettez-le sous tension.
- Introduisez une cassette avec sa languette de protection intacte. Assurez-vous que la durée de la cassette est supérieure à la durée totale d'enregistrement.
- Si le lecteur DVD est en mode de lecture, vous ne pouvez pas afficher "MENU RÉGLAGE". Arrêtez la lecture du DVD.
- Placez "OPTIONS PROG." sur "NORMALE" ou "MIXTE" dans le menu "RÉGLAGES UTILISATEUR" (voir page 107).

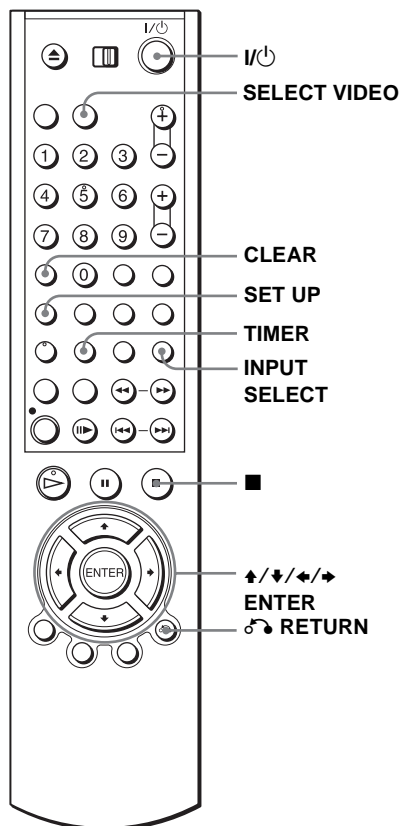

1

SUBTITLE/  
TIMERAppuyez sur **TIMER**.

- Lorsque vous placez “**OPTIONS PROG.**” sur “**MIXTE**” :  
Le menu “**OPTIONS PROG.**” apparaît sur l’écran du téléviseur. Appuyez sur **▲/▼** pour sélectionner “**MORMALE**”, puis appuyez sur **ENTER**.
- Lorsque vous placez “**OPTIONS PROG.**” sur “**NORMALE**” :  
Le menu “**MINUTERIE**” apparaît sur l’écran du téléviseur.

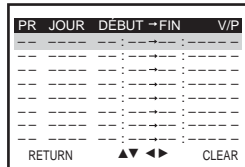
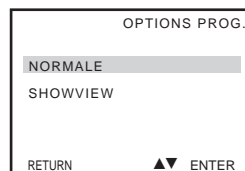

2



Réglez la date, les heures de début et de fin, le numéro de chaîne, la vitesse de défilement de la bande et la fonction VPS/PDC :

- 1 Appuyez sur **▶** pour sélectionner chaque élément l’un après l’autre.
- 2 Appuyez sur **▲/▼** pour spécifier chaque élément.

Pour corriger un réglage, appuyez sur **◀** pour revenir à ce dernier et le redéfinir.

- Pour enregistrer la même émission quotidiennement ou le même jour de chaque semaine, voir “**Enregistrement quotidien/hebdomadaire**” à la page 52.
- Pour utiliser la fonction VPS/PDC, mettez **V/P** sur **ON**. Pour plus de détails sur la fonction VPS/PDC, voir “**Enregistrement programmé avec des signaux VPS/PDC**” à la page 48.
- Pour enregistrer depuis un décodeur ou une autre source raccordée à une ou plusieurs entrées **LINE**, appuyez sur **INPUT SELECT** pour afficher la ligne raccordée sur la position “**PR**”.

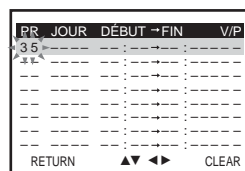
INPUT  
SELECT

3



RETURN

Appuyez sur **RETURN** pour confirmer le réglage.L’indicateur **⊖** apparaît dans la fenêtre d’affichage.Pour introduire un autre réglage, appuyez sur **▲/▼** pour sélectionner la ligne suivante et répétez l’étape 2.

CLEAR

Appuyez sur **CLEAR** pour annuler le réglage.

4



RETURN

Appuyez sur **RETURN** pour quitter le menu.

suite

## 5



Appuyez sur I/⏪ pour mettre le lecteur DVD-magnétoscope hors tension.

L'indicateur ⊖ apparaît dans la fenêtre d'affichage et le magnétoscope passe en mode d'attente d'enregistrement.

Pour enregistrer depuis un décodeur ou une autre source, allumez-les.

### Pour arrêter l'enregistrement

Pour arrêter le lecteur DVD-magnétoscope en cours d'enregistrement, appuyez sur SELECT VIDEO, puis appuyez sur ■ (arrêt).

### Enregistrement quotidien/hebdomadaire

A l'étape 2 ci-dessus, appuyez sur ▼ pour sélectionner la périodicité d'enregistrement. A chaque pression sur ▼, l'indication change comme suit. Appuyez sur ▲ pour changer l'indication dans l'ordre inverse.

**aujourd'hui → JOUR (lundi à dimanche) → S-SA (chaque samedi) .....  
→ S-DI (chaque dimanche) → 1 mois plus tard → (décompte de date)  
→ aujourd'hui**

### Pour utiliser la fonction de vitesse de défilement automatique

A l'étape 2 ci-dessus, appuyez sur ▼ pour sélectionner "AUTO". Lorsque vous enregistrez une émission en mode SP et que la durée de bande restante est inférieure à la durée à enregistrer, la vitesse de défilement passe automatiquement en mode LP. Notez que des parasites apparaissent sur l'image lorsque la vitesse de défilement de la bande change. Pour utiliser correctement cette fonction, le réglage de "Sélect. Cassette" doit être correct dans le menu "RÉGLAGE DE LA FONCTION VIDEO" (voir page 102).

### Conseils

- Pour spécifier la source vidéo d'entrée de ligne, vous pouvez également utiliser la touche INPUT SELECT.
- Même si vous placez "OPTIONS PROG." sur "SHOWVIEW" dans le menu "RÉGLAGES UTILISATEUR", vous pouvez programmer la minuterie manuellement. Appuyez sur SET UP (réglage) pour sélectionner MINUTERIE, puis passez à l'étape 2.
- Pour vérifier, modifier ou annuler des programmations, voir "Vérification/modification/annulation de programmations" à la page 54.

### Remarques

- Lors d'une programmation avec des signaux VPS/PDC, spécifiez les heures de début exactement comme indiqué dans le programme de télévision. A défaut, la fonction VPS/PDC serait inopérante.
- Si le signal VPS/PDC est trop faible ou si la chaîne n'émet pas de signaux VPS/PDC, le magnétoscope démarrera l'enregistrement à l'heure programmée sans utiliser la fonction VPS/PDC.
- L'indicateur ⊖ clignote dans la fenêtre d'affichage lorsque vous appuyez sur I/⏪ alors qu'il n'y a pas de cassette dans l'appareil.

## Pour regarder un autre programme télévisé après avoir réglé le programmeur

- 1 Appuyez sur TV/VIDEO (télévision/vidéo) pour afficher “TV” dans la fenêtre d’affichage.



- 2 Si le téléviseur est raccordé au magnétoscope par une liaison A/V, réglez le téléviseur sur l’entrée d’antenne du téléviseur. Dans le cas contraire, sautez cette étape.
- 3 Sélectionnez un autre canal sur le téléviseur.

## Pour visionner un DVD après avoir réglé le programmeur

- 1 Appuyez sur SELECT DVD pour commander le lecteur DVD.
- 2 Appuyez sur ▲ et placez le disque sur le plateau.
- 3 Appuyez sur ▷.  
Le plateau se ferme et la lecture commence. L’écran du téléviseur passe automatiquement sur l’écran de lecture DVD.

### Conseils

- Pour sélectionner le canal, vous pouvez également utiliser ▲/▼ ou les touches numériques.
- Si l’indicateur ○ apparaît, ceci indique que le magnétoscope enregistre actuellement ce programme.
- Vous pouvez également effectuer les opérations suivantes lorsque le magnétoscope enregistre :
  - Remettre le compteur à zéro (page 40).
  - Afficher les informations de bande sur l’écran du téléviseur (page 43).

# Vérification/modification/annulation de programmations **VHS**

## Avant de commencer...

- Vérifiez si l'horloge du lecteur DVD-magnétoscope est correctement réglée.
- Mettez le lecteur DVD-magnétoscope et le téléviseur sous tension.
- Réglez le sélecteur d'entrée du téléviseur de façon que le signal du lecteur apparaisse sur l'écran du téléviseur.
- Appuyez sur SELECT VIDEO pour commander le magnétoscope.
- Si vous utilisez un décodeur, mettez-le sous tension.
- Introduisez une cassette avec sa languette de protection intacte. Assurez-vous que la durée de la cassette est supérieure à la durée totale d'enregistrement.
- Si le lecteur DVD est en mode de lecture, vous ne pouvez pas afficher "MENU RÉGLAGE". Arrêtez la lecture du DVD.
- Placez "OPTIONS PROG." sur "NORMALE" ou "MIXTE" dans le menu "RÉGLAGES UTILISATEUR" (voir page 107).

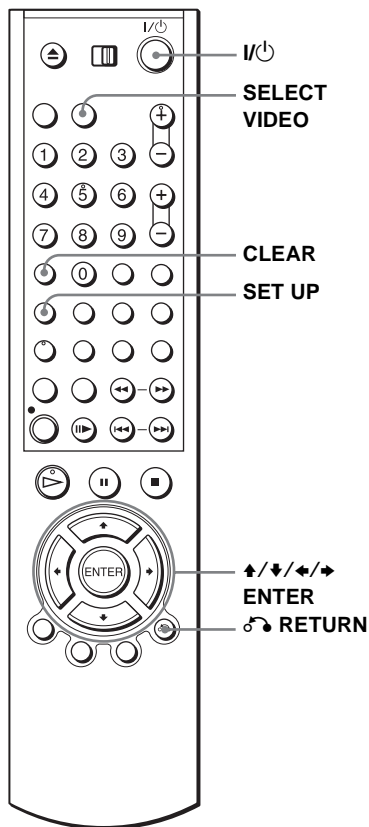

**1**

SET UP



Appuyez sur SET UP (réglage) alors que le lecteur DVD est en mode d'arrêt.

"MENU RÉGLAGE" apparaît.





# Raccordement d'un récepteur A/V DVD VCD

CD DATA-CD VHS

**A** Utilisez cette méthode de raccordement si votre récepteur A/V est doté d'un décodeur Dolby\* Surround (Pro Logic) et de 3 à 6 enceintes

Vous ne pouvez obtenir l'effet Dolby Surround que lors de la lecture de disques audio Dolby Surround ou de disques audio multicanal (Dolby Digital).

\* Fabriqué sous licence de Dolby Laboratories. "Dolby", "Pro Logic" et le symbole double D sont des marques de Dolby Laboratories.

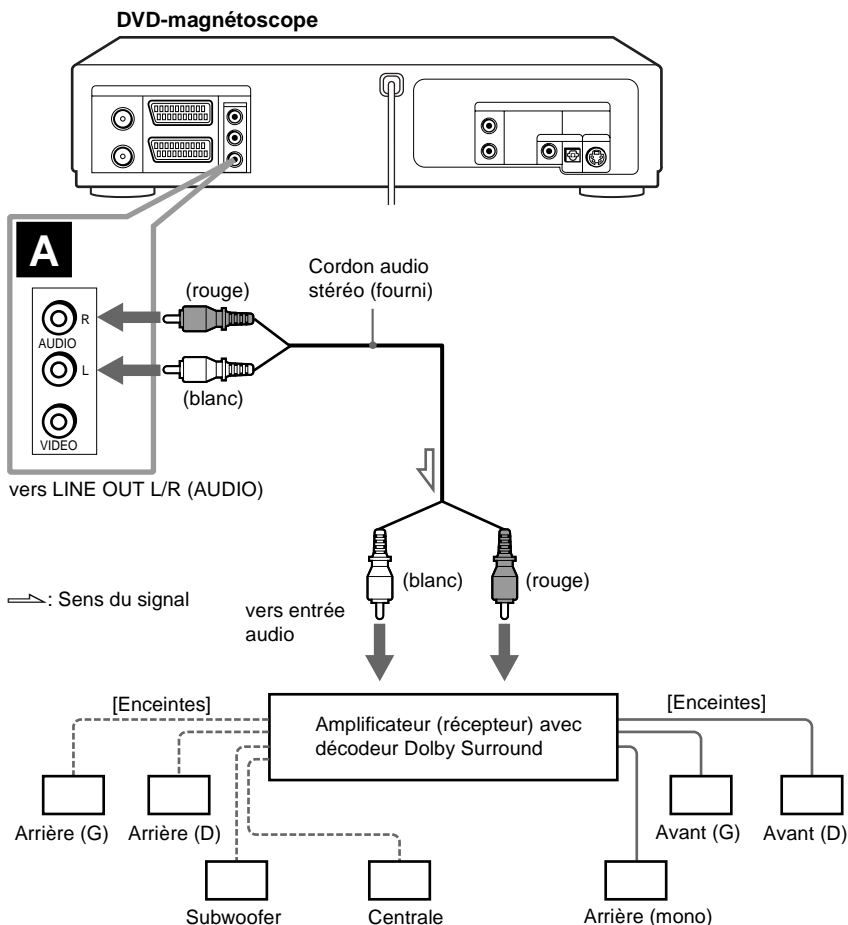

**Remarque**

- Lorsque vous raccordez 6 enceintes, remplacez l'enceinte mono arrière par une enceinte centrale, 2 enceintes arrière et un subwoofer.



**B Utilisez cette méthode de raccordement si votre récepteur A/V est doté d'un décodeur Dolby Digital, MPEG audio, ou DTS\*, d'une entrée numérique et de 6 enceintes**

Ce raccordement vous permet d'utiliser la fonction de décodeur Dolby Digital, MPEG audio ou DTS de votre amplificateur (récepteur) AV. Vous ne pourrez pas obtenir l'effet de son surround de ce lecteur. Vous devez effectuer les raccordements à l'aide de **B-1** et **B-2**.

\* "DTS" et "DTS Digital Out" sont des marques de Digital Theater Systems, Inc.

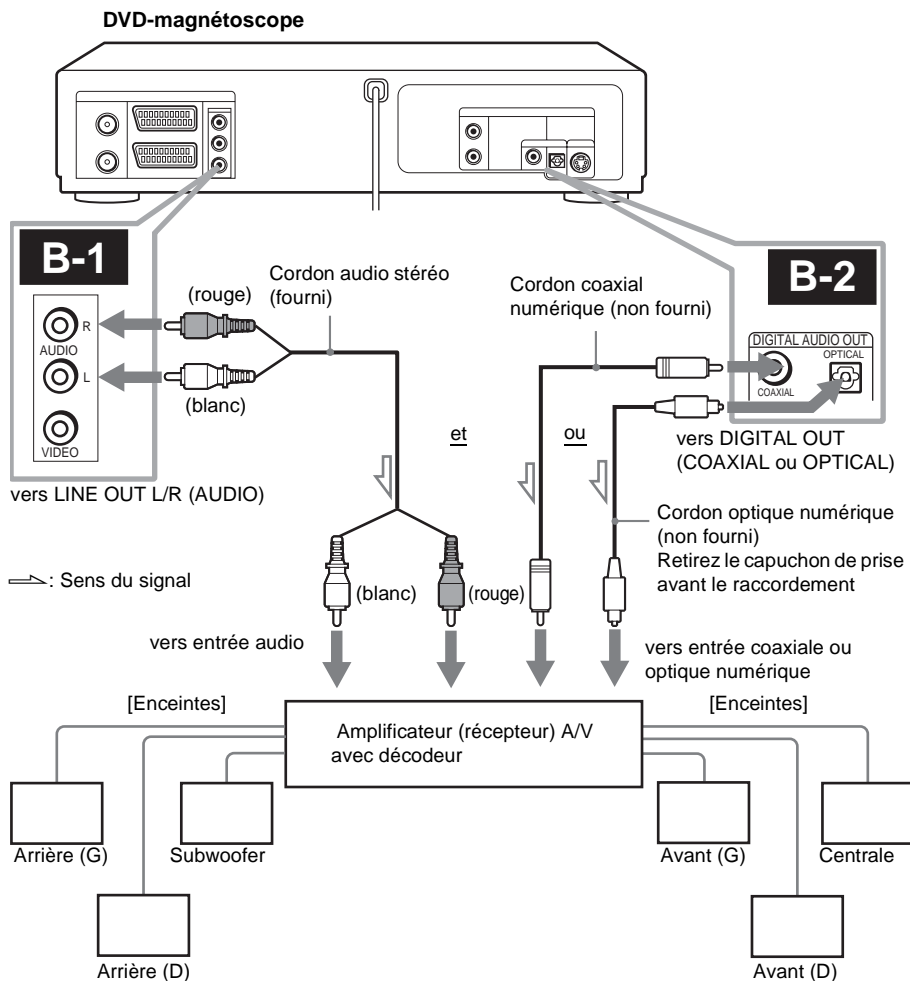

**Remarque**

- Après le raccordement, placez "Dolby Digital" sur "Dolby Digital" et "DTS" sur "Oui" à "Réglage audio" (page 59). Si votre amplificateur (récepteur) A/V comporte une fonction de décodeur MPEG audio, placez "MPEG" sur "MPEG" (page 59). A défaut, il n'y aurait pas de son ou un bruit important serait émis aux enceintes.

# Raccordement S-Vidéo **DVD** **VCD**

Effectuez les raccordements vidéo à l'aide des prises LINE OUT AUDIO L/R ou DIGITAL AUDIO OUT (OPTICAL ou COAXIAL) se trouvant sur le côté droit du lecteur DVD-magnétoscope lorsque vous utilisez la méthode de raccordement S-VIDEO.

## Utilisez cette méthode de raccordement si votre téléviseur est doté d'une prise d'entrée S VIDEO

- Raccordez un cordon S VIDEO (non fourni). Vous obtiendrez des images de haute qualité.

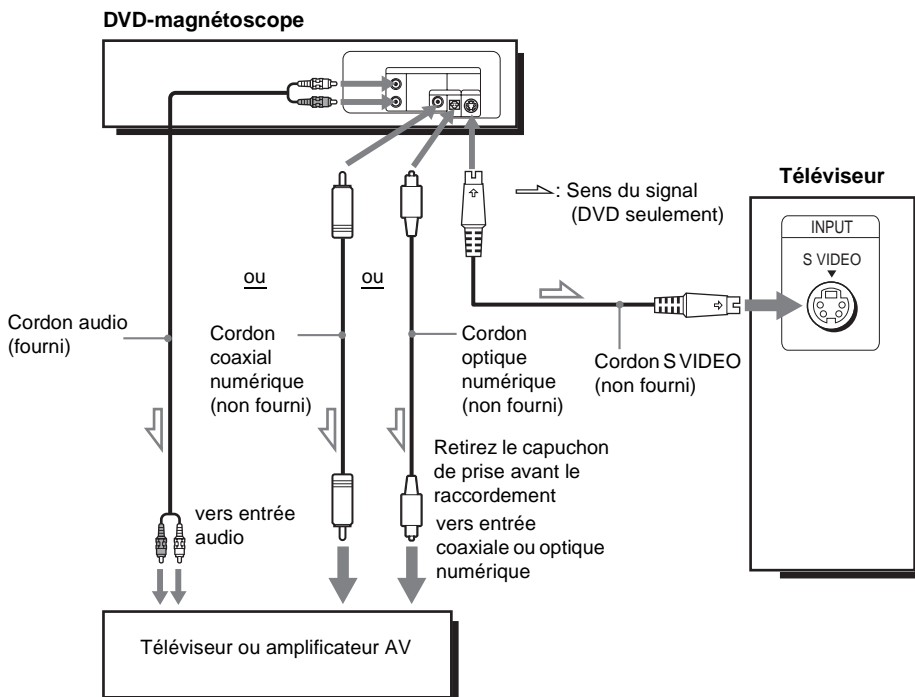

## Remarques

- Placez "DVD Video Out" sur "S-Video" dans le menu "RÉGLAGE DE L'ECRAN" (page 62) pour visualiser les images via la prise S VIDEO.
- Le raccordement par les prises S VIDEO OUT ne concerne que le lecteur DVD.

# Réglage audio

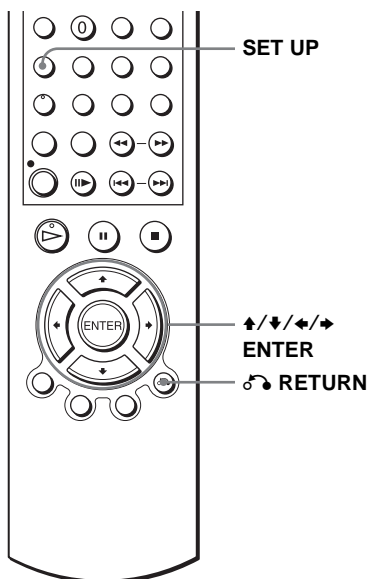

“Réglage audio” vous permet de régler le son en fonction des conditions de lecture et de raccordement.





Paramètres et réglages DVD

- 1**  Appuyez sur SET UP alors que le lecteur DVD est en mode d'arrêt.  
“MENU RÉGLAGE” apparaît.

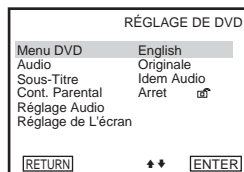

- 2**  Appuyez sur  pour sélectionner (RÉGLAGE DE DVD), puis appuyez sur ENTER.  
Le menu “RÉGLAGE DE DVD” apparaît.



- 3**  Appuyez sur  pour sélectionner “Réglage Audio”, puis appuyez sur ENTER.

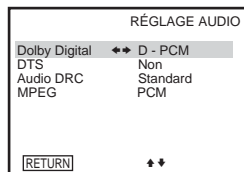

suite

4



Appuyez sur  $\uparrow/\downarrow$  pour sélectionner le paramètre à modifier sur la liste affichée :  
“Dolby Digital”, “DTS”, “Audio DRC” ou “MPEG”.

5



Appuyez sur  $\leftarrow/\rightarrow$  pour sélectionner une option, puis appuyez sur  RETURN pour valider.



RETURN

6



RETURN

Appuyez plusieurs fois sur  RETURN pour quitter le menu.

### Choix de menu

- Dolby Digital

Permet de sélectionner le type de signal Dolby Digital.

Le réglage par défaut est indiqué en caractères gras.

<b>D-PCM</b>	Sélectionnez cette option si le lecteur est raccordé à un appareil audio sans décodeur Dolby Digital intégré.
Dolby Digital	Sélectionnez cette option si le lecteur est raccordé à un appareil audio avec décodeur Dolby Digital intégré.

- DTS

Permet d'activer ou désactiver la sortie de signaux DTS.

Le réglage par défaut est indiqué en caractères gras.

<b>Non</b>	Sélectionnez cette option si le lecteur est raccordé à un appareil audio sans décodeur DTS intégré.
Oui	Sélectionnez cette option si le lecteur est raccordé à un appareil audio avec décodeur DTS intégré.

- Audio DRC (réglage de la dynamique)

Permet d'obtenir un son plus clair à bas volume lors de la lecture d'un DVD compatible avec “Audio DRC”. Cette fonction a une incidence sur la sortie des prises suivantes :

- Prises LINE OUT AUDIO L/R
- Prise DIGITAL AUDIO OUT (OPTICAL ou COAXIAL) seulement lorsque “Dolby Digital” est sur “D-PCM”.

Le réglage par défaut est indiqué en caractères gras.

<b>Standard</b>	Sélectionnez normalement cette position.
TV	Permet d'obtenir un son plus clair à bas volume.

- MPEG

Permet de sélectionner le type de signal audio MPEG.

Le réglage par défaut est indiqué en caractères gras.

<b>PCM</b>	Sélectionnez cette option si le lecteur est raccordé à un appareil audio sans décodeur MPEG intégré. Lors de la lecture de pistes sonores MPEG audio, le lecteur émet des signaux stéréo via la prise DIGITAL OUT (OPTICAL ou COAXIAL).
MPEG	Sélectionnez cette option si le lecteur est raccordé à un appareil audio avec décodeur MPEG intégré.

### Remarques

- Si vous sélectionnez l'option surround lors de la lecture d'un DVD, il n'y a pas de sortie des signaux suivants par la prise DIGITAL AUDIO OUT (OPTICAL ou COAXIAL).
  - Signaux Dolby Digital (lorsque "Dolby Digital" est sur "D-PCM" dans le menu "RÉGLAGE AUDIO")
  - Signaux MPEG audio
- Si vous sélectionnez un appareil qui n'est pas compatible avec le signal audio sélectionné, les enceintes peuvent émettre un bruit important (ou pas de son) susceptible d'affecter vos oreilles ou endommager les enceintes.

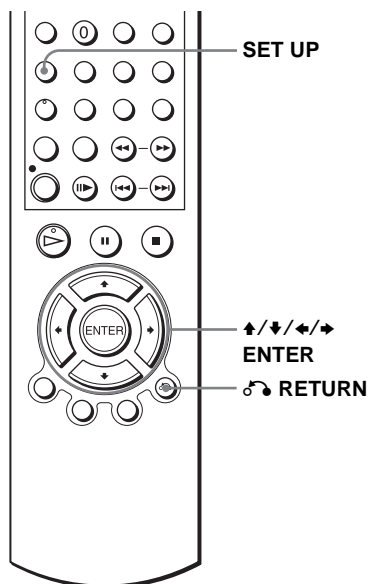

# Réglage de l'écran

“Réglage de l'écran” vous permet de régler l'écran en fonction des conditions de lecture et de raccordement.



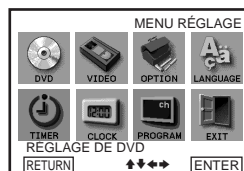

- 1**  Appuyez sur SET UP alors que le lecteur DVD est en mode d'arrêt.  
“MENU RÉGLAGE” apparaît.

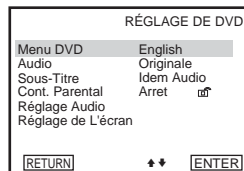

- 2**  Appuyez sur  pour sélectionner (RÉGLAGE DE DVD), puis appuyez sur ENTER.  
Le menu “RÉGLAGE DE DVD” apparaît.



- 3**  Appuyez sur  pour sélectionner “Réglage de L'écran”, puis appuyez sur ENTER.

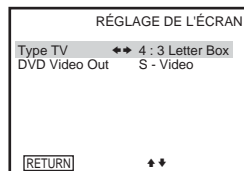

4



Appuyez sur  $\uparrow/\downarrow$  pour sélectionner le paramètre à modifier sur la liste affichée :  
 “Type TV” ou “DVD Video Out”.

5



Appuyez sur  $\leftarrow/\rightarrow$  pour sélectionner une option, puis appuyez sur  $\curvearrowright$  RETURN pour valider.



RETURN

6



RETURN

Appuyez plusieurs fois sur  $\curvearrowright$  RETURN pour quitter le menu.

### Choix de menu

- Type TV

Permet de sélectionner le format d'écran du téléviseur utilisé  
 (4 : 3 standard ou 16 : 9).

Le réglage par défaut est indiqué en caractères gras.

<b>4:3 Letter Box (non recadré)</b>	Sélectionnez cette option si vous utilisez un téléviseur à format d'écran 4 : 3. Avec cette option une image au format large est affichée avec des bandes en haut et en bas de l'écran.
4:3 Pan Scan (recadré)	Sélectionnez cette option si vous utilisez un téléviseur à format d'écran 4 : 3. Avec cette option, une image au format large couvre tout l'écran, ses bords étant coupés.
16:9	Sélectionnez cette option si vous utilisez un téléviseur à format d'écran 16 : 9 ou un téléviseur avec mode large.

4:3 Letter Box  
(non recadré)



4:3 Pan Scan  
(recadré)



16:9



- DVD Video Out

Permet de sélectionner la méthode de sortie des signaux vidéo par la prise LINE  
 (RGB)-TV du panneau arrière du lecteur.

Le réglage par défaut est indiqué en caractères gras.

<b>S-Video</b>	Sortie de signaux S-vidéo.
RGB (LINE)	Sortie de signaux RVB.

suite

### Remarques

- Les paramètres de lecture mémorisés sur le disque ont priorité sur les paramètres du menu "RÉGLAGE DE DVD" et il se peut que les fonctions décrites ici ne puissent pas toutes être utilisées.
- Avec certains DVD, il se peut que l'option "4:3 Letter Box" soit automatiquement sélectionnée au lieu de "4:3 Pan Scan" ou vice versa.
- Le raccordement par les prises S VIDEO OUT ne concerne que le lecteur DVD.
- Lorsque "RGB (LINE)" est sélectionné, des signaux S vidéo ne peuvent pas être émis.



# Sélection de la langue de l'affichage ou de la piste sonore **DVD**

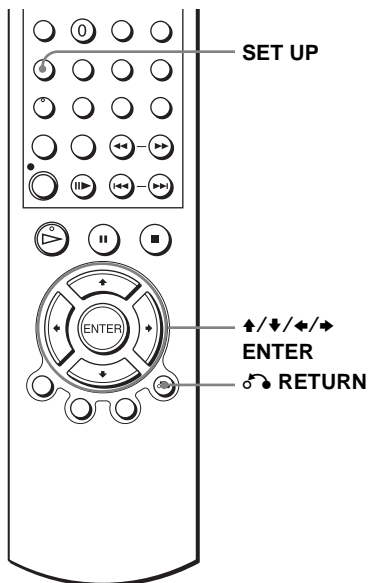

Vous pouvez choisir la langue des menus, de la piste sonore et des sous-titres du disque.



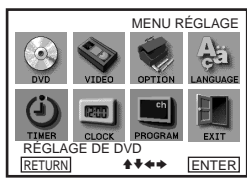

Paramètres et réglages DVD

- 1**  Appuyez sur SET UP alors que le lecteur DVD est en mode d'arrêt.  
"MENU RÉGLAGE" apparaît.

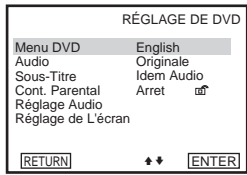

- 2**  Appuyez sur  pour sélectionner (RÉGLAGE DE DVD), puis appuyez sur ENTER.  
Le menu "RÉGLAGE DE DVD" apparaît.



- 3**  Appuyez sur  pour sélectionner l'élément dont vous désirez changer la langue sur la liste : "Menu DVD", "Audio" ou "Sous-Titre". Appuyez ensuite sur ENTER.

suite

4



Appuyez sur  $\blacktriangle$ / $\blacktriangledown$  pour sélectionner la langue, puis appuyez sur ENTER.

- **LANGUE DE MENU DVD**  
Permet de choisir la langue des menus du disque.

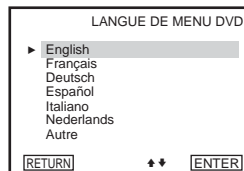

- **LANGUE DE LA BANDE SON**  
Permet de choisir la langue de la piste sonore. Si vous choisissez "Originale", la langue ayant priorité sur le disque sera sélectionnée.

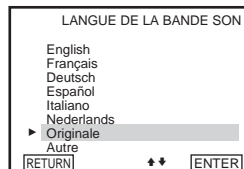

- **LANGUE DES SOUS-TITRES**  
Permet de choisir la langue des sous-titres enregistrée sur le DVD.  
Si vous choisissez "Idem Audio", la langue des sous-titres sera la même que la langue sélectionnée pour la piste sonore.



5



RETURN

Appuyez plusieurs fois sur  $\curvearrowright$  RETURN pour quitter le menu.

### Conseil

- Si vous choisissez "Autre" à l'étape 4, le menu des autres langues apparaît. Appuyez sur  $\blacktriangle$ / $\blacktriangledown$ / $\blacktriangleleft$ / $\blacktriangleright$  pour sélectionner la langue, puis appuyez sur ENTER.

### Remarques

- Si vous sélectionnez une langue qui n'est pas enregistrée sur le DVD à l'étape 4, l'une des langues enregistrées est automatiquement sélectionnée.
- Les paramètres de lecture mémorisés sur le disque ont priorité sur les paramètres du menu RÉGLAGE DE DVD et il se peut que les fonctions décrites ici ne puissent pas toutes être utilisées.

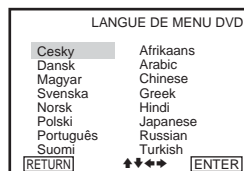

# Contrôle parental (limitation de lecture pour les enfants) **DVD**

La lecture de certains DVD peut être limitée selon un critère prédéterminé tel que l'âge des utilisateurs. La fonction "CONTROLE PARENTAL" vous permet de définir un niveau de limitation de lecture.

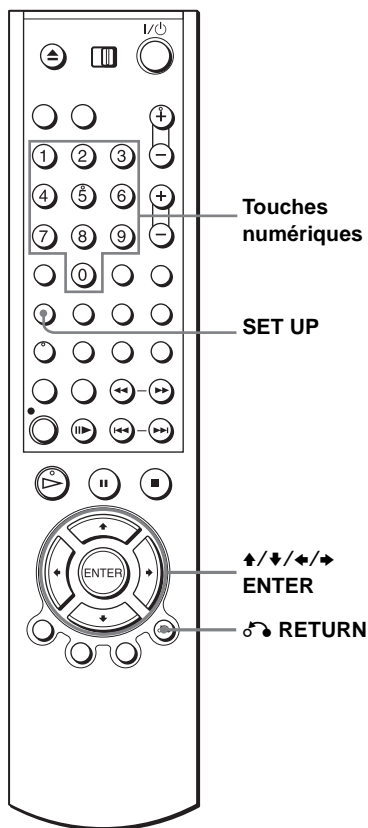

Paramètres et réglages DVD

1

SET UP



Appuyez sur SET UP alors que le lecteur DVD est en mode d'arrêt.

"MENU RÉGLAGE" apparaît.

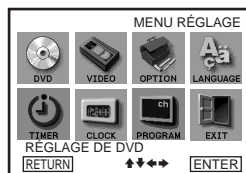

suite

2



Appuyez sur  $\uparrow/\downarrow/\leftarrow/\rightarrow$  pour sélectionner (RÉGLAGE DE DVD), puis appuyez sur ENTER.

Le menu "RÉGLAGE DE DVD" apparaît.

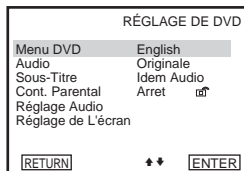

3



Appuyez sur  $\uparrow/\downarrow$  pour sélectionner "Cont. Parental", puis appuyez sur ENTER.

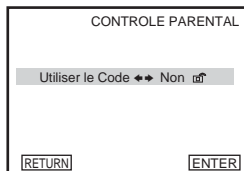

4



Appuyez sur  $\rightarrow$  pour sélectionner "Oui".

- Si vous n'avez pas enregistré de mot de passe (code secret)

L'affichage pour l'enregistrement d'un nouveau mot de passe apparaît.

Saisissez un mot de passe à 4 chiffres à l'aide des touches numériques.

L'affichage pour la confirmation du mot de passe apparaît.

Saisissez à nouveau le mot de passe.

- Si vous avez déjà enregistré un mot de passe (code secret)

L'affichage pour la saisie du mot de passe apparaît.

Saisissez un mot de passe à 4 chiffres à l'aide des touches numériques.

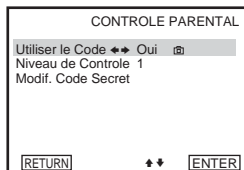
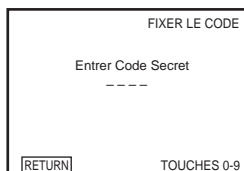
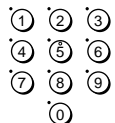

5



Appuyez sur  $\uparrow/\downarrow$  pour sélectionner "Niveau de Controle", puis appuyez sur ENTER.

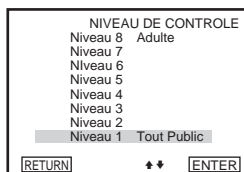

**6**

Appuyez sur  $\uparrow/\downarrow$  pour sélectionner le niveau désiré, puis appuyez sur ENTER.

Les options sont les suivantes :

Niveau 8 (Adulte)  $\leftrightarrow$  Niveau 7  $\leftrightarrow$  Niveau 6  
 $\leftrightarrow$  Niveau 5  $\leftrightarrow$  Niveau 4  $\leftrightarrow$  Niveau 3  $\leftrightarrow$   
 Niveau 2  $\leftrightarrow$  Niveau 1 (Tout Public)

Plus la valeur est élevée, plus la censure est sévère.

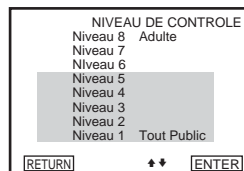
**7**

RETURN

Appuyez plusieurs fois sur  $\curvearrowright$  RETURN pour quitter le menu.

### Pour changer le mot de passe (code secret)

- 1** Sélectionnez “Modif. Code Secret” à l’étape 4.  
L’affichage pour la saisie d’un nouveau mot de passe apparaît.
- 2** Saisissez un nouveau mot de passe à 4 chiffres à l’aide des touches numériques.  
L’affichage pour la confirmation du mot de passe apparaît.
- 3** Saisissez à nouveau le mot de passe.

### Pour désactiver la fonction de contrôle parental

Placez “Utiliser le Code” sur “Non” à l’étape 4.

### Pour la lecture d’un disque pour lequel le contrôle parental est activé

- 1** Insérez le disque, puis appuyez sur  $\triangleright$ .  
L’affichage pour la saisie du mot de passe apparaît.
- 2** Saisissez votre mot de passe à 4 chiffres à l’aide des touches numériques.  
La lecture commence.

### Si vous oubliez votre mot de passe

- 1** Retirez le disque et mettez le lecteur DVD-magnétoscope hors tension.
- 2** Remettez le lecteur DVD-magnétoscope sous tension sans disque dans l’appareil.
- 3** Maintenez les touches  $\blacktriangleleft$  et  $\blacktriangleright$  du panneau avant enfoncées simultanément pendant 5 secondes.  
“reset ok” apparaît sur l’écran.
- 4** Mettez le lecteur DVD-magnétoscope hors tension.  
Le mot de passe est annulé.

suite

**Remarques**

- Si le DVD ne comporte pas de fonction de contrôle parental, la lecture ne peut pas être limitée sur ce lecteur.
- Tous les niveaux supérieurs à celui que vous sélectionnez seront bloqués.
- Notez votre mot de passe et conservez-le dans un endroit sûr pour le cas où vous l'oublieriez.

## Utilisation du menu DVD **DVD**

Un DVD est divisé en longues sections d'images ou de son appelées "titres". Lors de la lecture d'un DVD contenant plusieurs titres, vous pouvez sélectionner celui que vous désirez à l'aide de la touche TOP MENU.

Lors de la lecture de DVD avec un choix d'options telles que langues des sous-titres et langues de la piste sonore, sélectionnez ces options à l'aide de la touche MENU.

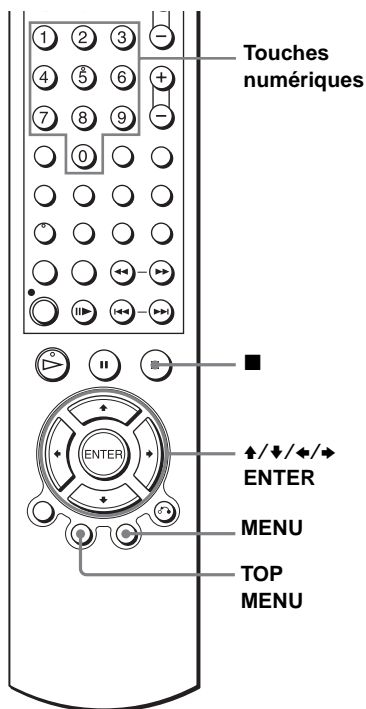

**1**



Appuyez sur TOP MENU ou MENU.

Le menu du disque s'affiche sur l'écran du téléviseur.

Le contenu du menu varie d'un disque à l'autre.

**2**



Appuyez sur  $\uparrow/\downarrow/\leftarrow/\rightarrow$  pour sélectionner l'élément à lire ou à modifier.

Vous pouvez également sélectionner l'élément à l'aide des touches numériques.

suite

---

**3**



Appuyez sur ENTER.

---

**Pour faire disparaître le menu DVD**

Appuyez sur ■.

**Remarque**

- Pour certains DVD, il se peut que vous ne puissiez pas utiliser la touche TOP MENU.



# Zoom avant sur une scène **DVD** **VCD**

Vous pouvez effectuer un zoom avant sur une scène en mode de lecture ou de pause sur image.

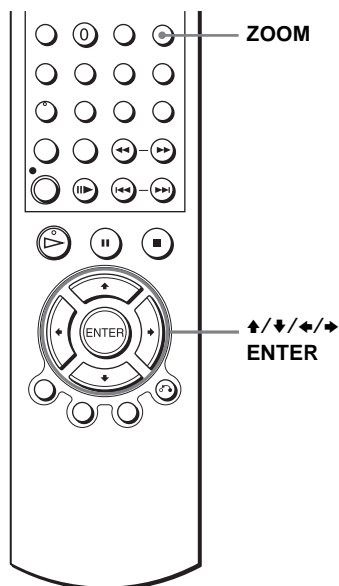

**1**

MUTING/  
ZOOM





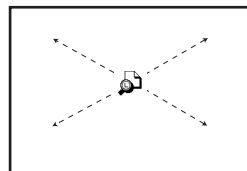

Appuyez sur ZOOM.

“” apparaît.



**2**



Appuyez sur /// pour déplacer “” sur la position où vous désirez effectuer le zoom avant.

**3**



Appuyez plusieurs fois sur ENTER pour changer l'agrandissement.

A chaque pression sur la touche, l'agrandissement change comme suit :

2× → 4× → 2× → agrandissement normal

## Remarques

- Vous ne pouvez pas utiliser l'agrandissement 4× lors de la lecture de CD vidéo.
- Selon les DVD, il se peut que la fonction de zoom soit inopérante.
- Vous ne pouvez pas utiliser la fonction de zoom sur des images fixes.

# Changement de l'angle de vue **DVD**

Si le DVD comporte plusieurs angles de vue (multiangle) pour une scène, "1/6" apparaît sur l'afficheur lorsque vous appuyez sur ANGLE pendant la lecture. Ceci signifie que vous pouvez changer l'angle de vue.

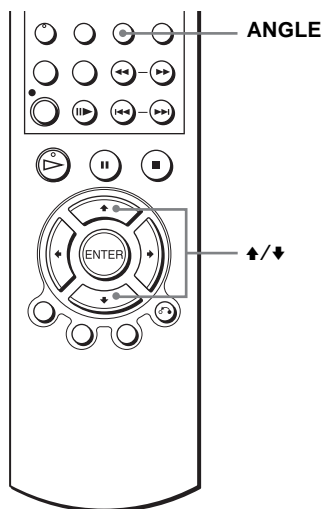

**1**

ANGLE/  
SQPB



Appuyez sur ANGLE pendant la lecture.

Le numéro d'angle de vue s'affiche.

Le chiffre après la barre oblique indique le nombre total d'angles de vue.

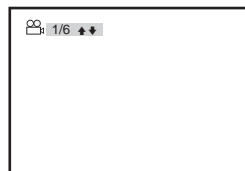

**2**



Appuyez plusieurs fois sur ↕ pour sélectionner le numéro d'angle de vue.

La scène passe sur l'angle de vue sélectionné.

## Remarque

- Pour certains DVD, il se peut que vous ne puissiez pas changer d'angle de vue même si plusieurs angles de vue y sont enregistrés.

# Affichage des sous-titres **DVD**

Si le disque contient des sous-titres, vous pouvez changer les sous-titres ou les activer et les désactiver à votre gré pendant la lecture d'un DVD.

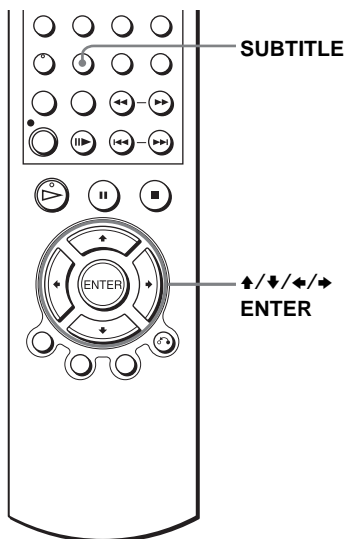

- 1** **SUBTITLE/TIMER** Appuyez sur SUBTITLE pendant la lecture.

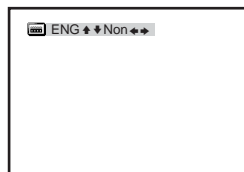

- 2** Appuyez plusieurs fois sur  $\uparrow/\downarrow$  pour sélectionner la langue, puis appuyez sur ENTER.



Les langues disponibles dépendent du DVD.

Pour les abréviations de langue, voir "LANGUE DE LA PISTE SON/SOUS-TITRES DES DVD" à la page 122.

- 3** Appuyez plusieurs fois sur  $\leftarrow/\rightarrow$  pour sélectionner "Oui", puis appuyez sur ENTER.



## Pour désactiver les sous-titres

Sélectionnez "Non" à l'étape 3, puis appuyez sur ENTER.

**Remarque**

- Pour certains DVD, il se peut que vous ne puissiez pas changer les sous-titres même s'ils comportent des sous-titres multilingues. Il se peut également que vous ne puissiez pas désactiver les sous-titres.

# Navigation **DVD**

Cette fonction vous permet de diviser l'écran en 9 sous-écrans pour y afficher la première scène de chaque chapitre.

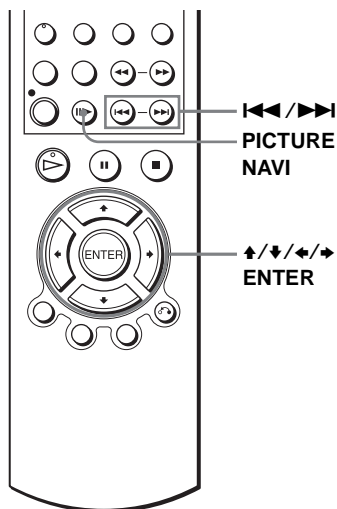

## 1 **PICTURE NAVI/STEP**



Appuyez sur PICTURE NAVI pendant la lecture.

Les 9 sous-écrans apparaissent.

Chaque scène représente un chapitre du DVD.

Selon les DVD, il se peut que les sous-écrans diffèrent.

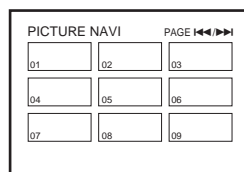

## 2



Appuyez plusieurs fois sur ↑/↓/←/→ pour sélectionner la scène désirée, puis appuyez sur ENTER.

Ceci vous permet de commencer la lecture à partir du chapitre désiré.

### Remarques

- Si le DVD comporte plus de 9 chapitres, appuyez sur <<</>>> pour visualiser les sous-écrans suivants.
- Selon les DVD, il se peut que la fonction de navigation soit inopérante.
- La fonction de navigation est inopérante avec les DVD-RW.
- Lorsque DTS est sélectionné, vous n'entendez pas de son.

# Autres modes de lecture (lecture programmée, lecture aléatoire, lecture répétée)

**DVD** **CD**

Vous pouvez activer les modes de lecture suivants :

- Lecture programmée (page 78)
- Lecture aléatoire (page 80)
- Lecture répétée (page 81)

## Remarque

- Le mode de lecture est désactivé lorsque :
  - vous ouvrez le plateau
  - vous mettez le lecteur en veille en appuyant sur I/O.

## Création d'un programme de lecture (Lecture programmée)

**DVD** **CD**

Cette fonction vous permet de créer un programme de lecture de chapitres ou pages d'un disque en les sélectionnant dans l'ordre de lecture désiré. Vous pouvez programmer jusqu'à 20 chapitres et pages.

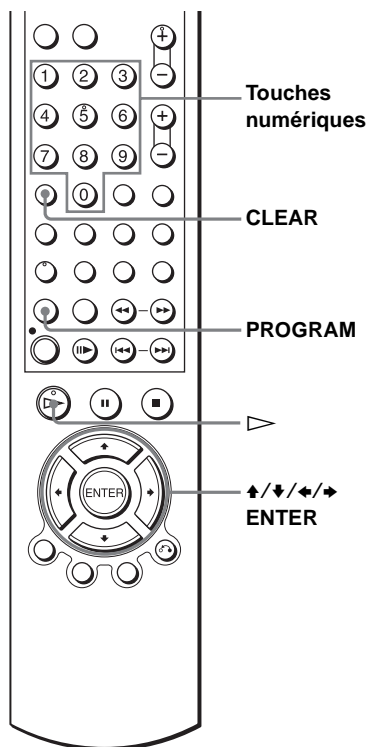

1

REPEAT/  
PROGRAM

Appuyez sur PROGRAM alors que le lecteur DVD est en mode d'arrêt.

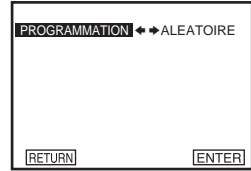

2



Appuyez sur  $\leftarrow/\rightarrow$  pour sélectionner "PROGRAMMATION", puis appuyez sur ENTER.

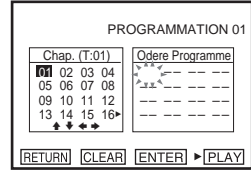

3



Appuyez sur  $\uparrow/\downarrow/\leftarrow/\rightarrow$  pour sélectionner le numéro de chapitre/plage à programmer, puis appuyez sur ENTER.

Vous pouvez également saisir les numéros de chapitre/plage à l'aide des touches numériques.

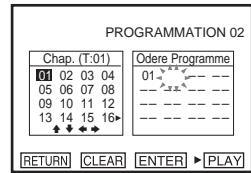
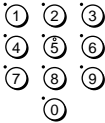

4

Pour programmer d'autres chapitres/plages, répétez l'opération de l'étape 3. Les numéros de titre, chapitre et plage programmés s'affichent dans l'ordre où vous les sélectionnez.

5

Appuyez sur  $\triangleright$  pour commencer la lecture programmée.

La lecture programmée commence.

A la fin de la lecture programmée, vous pouvez exécuter le même programme en appuyant sur  $\triangleright$ .

### Pour arrêter la lecture programmée

Appuyez sur CLEAR pendant la lecture programmée.

### Pour modifier ou annuler un programme

**1** Effectuez les opérations des étapes 1 et 2 de "Création d'un programme de lecture (Lecture programmée)".

**2** Appuyez sur CLEAR.

Le dernier numéro programmé est annulé.

**3** Pour une nouvelle programmation, passez à l'étape 3.

suite

## Lecture dans un ordre aléatoire (Lecture aléatoire) DVD CD

Cette fonction permet la lecture des titres, chapitres ou plages dans un ordre aléatoire. Lorsque vous réutilisez cette fonction, l'ordre de lecture peut être différent.

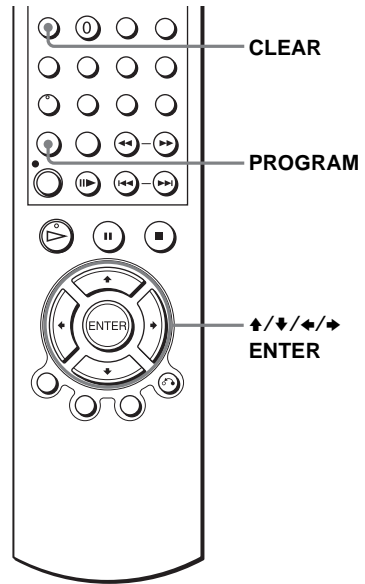

- 1** REPEAT/  
PROGRAM
- Appuyez sur PROGRAM alors que le lecteur DVD est en mode d'arrêt.

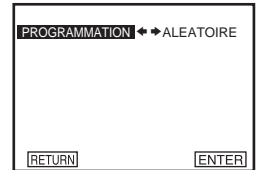

- 2**
- Appuyez sur  $\leftarrow/\rightarrow$  pour sélectionner "ALEATOIRE", puis appuyez sur ENTER.

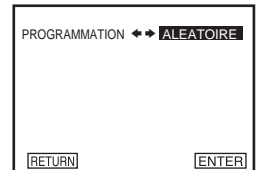

### Pour revenir à la lecture normale

Appuyez sur CLEAR pendant la lecture aléatoire.



## Lecture en boucle (Lecture répétée) **DVD** **VCD** **CD** **DATA-CD**

Cette fonction permet la lecture répétée de tous les titres ou plages d'un disque ou d'un seul titre, chapitre ou plage.

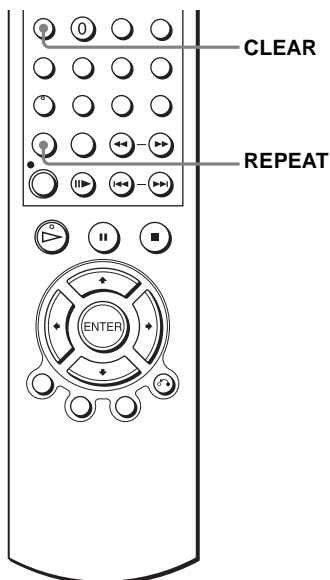

1

REPEAT/  
PROGRAM



Appuyez sur REPEAT pendant la lecture.

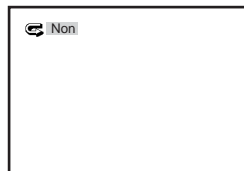

2

REPEAT/  
PROGRAM



Appuyez plusieurs fois sur REPEAT (répétition) pour sélectionner l'élément dont vous désirez répéter la lecture.

### Lors de la lecture d'un DVD

- Chapitre : pour répéter le chapitre actuel.
- Titre : pour répéter le titre actuel d'un disque.

### Lors de la lecture d'un CD vidéo ou d'un CD

- Plage : pour répéter la plage actuelle.
- Disque : pour répéter toutes les plages.

### Lors de la lecture d'un CD de données (audio MP3)

- Plage : pour répéter la plage actuelle.

### **Pour revenir à la lecture normale**

Sélectionnez “Non” ou appuyez sur CLEAR pendant la lecture répétée à l’étape 2.

### **Conseil**

- Lors de la lecture d’un CD de données, appuyez à nouveau sur REPEAT pour désactiver la lecture répétée.

# Changement du son **DVD** **VCD** **CD**

Si le DVD comporte plusieurs formats audio (PCM, Dolby Digital, MPEG ou DTS), vous pouvez sélectionner le format audio à la lecture. Si le DVD comporte des pistes multilingues, vous pouvez également changer la langue.

Avec des CD, CD de données ou CD vidéo, vous pouvez sélectionner le son d'un des canaux droit ou gauche pour l'écouter à la fois par l'enceinte droite et l'enceinte gauche. Par exemple, lors de la lecture d'un morceau avec les voix sur le canal droit et les instruments sur le canal gauche, vous pouvez sélectionner le canal gauche pour n'écouter que les instruments par les deux enceintes.

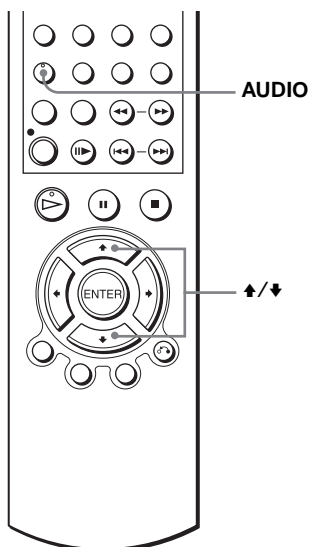

**1** AUDIO Appuyez sur AUDIO pendant la lecture.

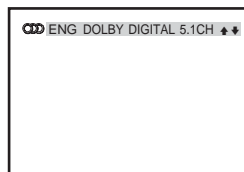

**2** Appuyez plusieurs fois sur **↑/↓** pour sélectionner le paramètre de langue/ audio désiré.



- Lors de la lecture d'un DVD  
Les langues disponibles dépendent du DVD.  
Pour les abréviations de langue, voir "LANGUE DE LA PISTE SON/ SOUS-TITRES DES DVD" à la page 122.
- Lors de la lecture d'un CD vidéo, CD ou CD de données (audio MP3)  
Le réglage par défaut est indiqué en caractères gras.

<b>Stereo</b>	Son stéréo standard
Gauche	Son du canal gauche (mono)
Droite	Son du canal droit (mono)

# Son surround virtuel du téléviseur

**DVD** **VCD**

La fonction SURROUND vous permet d'obtenir un effet de son surround sans enceintes arrière en raccordant un téléviseur stéréo ou deux enceintes avant. Elle utilise l'imagerie sonore pour créer des enceintes arrière virtuelles à partir du son des enceintes avant.

Elle est conçue pour fonctionner avec les prises LINE OUT AUDIO L/R.

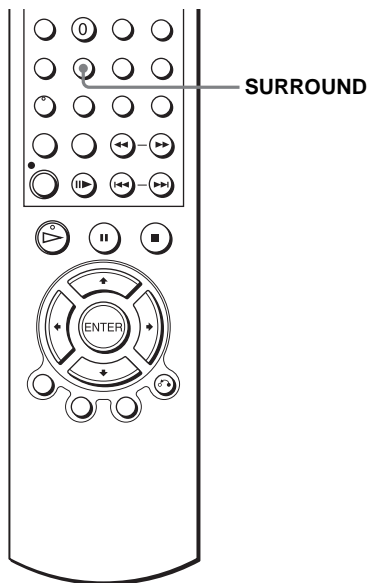

**1** SURROUND Appuyez sur SURROUND pendant la lecture.

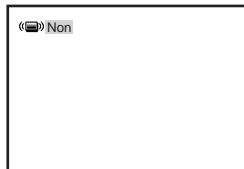

**2** SURROUND Appuyez plusieurs fois sur SURROUND pour sélectionner "Oui".



## Pour désactiver la fonction

Sélectionnez "Non" à l'étape 2.

## Remarques

- Vous ne pouvez pas obtenir l'effet surround pour le son DTS, PCM linéaire ou audio MP3.
- Lors de la lecture d'un son qui ne contient pas de signal pour les enceintes arrière, l'effet surround est difficilement perceptible.
- Lorsque vous activez l'effet surround, désactivez le son surround du téléviseur ou de l'amplificateur (récepteur) utilisé.
- Veillez à ce que votre position d'écoute se trouve à égale distance entre les enceintes et à ce que les enceintes se trouvent dans un environnement similaire.
- Si vous utilisez la prise DIGITAL AUDIO OUT (OPTICAL ou COAXIAL) et placez "Dolby Digital" sur "Dolby Digital" ou "DTS" sur "Oui" dans le menu "RÉGLAGE AUDIO", le son sera émis par les enceintes, mais il n'y aura pas d'effet surround.
- Desper Products, Inc., une filiale de Spatializer Audio Laboratories, Inc. autorise une licence d'exploitation d'une partie de ce produit. ©1997-2001 Spatializer®, N-2-2™ et la figure d'un rond dans le carré sont des marques de Desper Products, Inc.

# Lecture d'une plage audio MP3 DATA-CD

Le lecteur permet de lire des CD de données (CD-ROM/CD-R/CD-RW) enregistrés en format MP3 (MPEG1 Audio Layer 3).

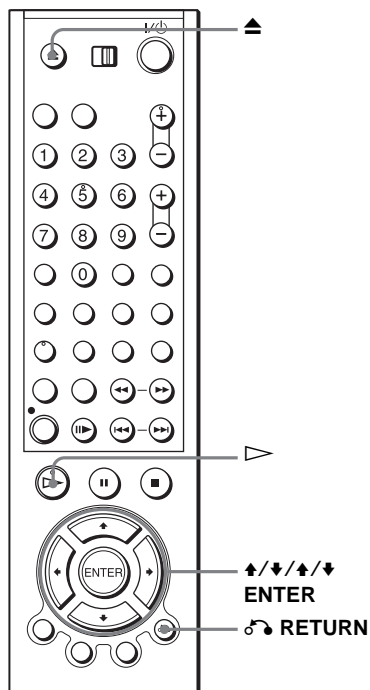

1



Appuyez sur et placez un CD de données sur le plateau, puis appuyez sur pour fermer le plateau.

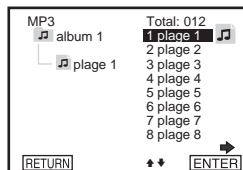

2



Appuyez sur pour sélectionner la plage désirée, puis appuyez sur ENTER.



La lecture de la plage sélectionnée commence.

Lors de la lecture d'une plage ou d'un album, son titre est grisé.

**3**

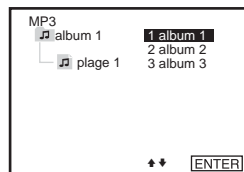
Pour changer l'album, appuyez sur  RETURN.

**4**



Appuyez sur  /  pour sélectionner un album, puis appuyez sur ENTER (entrée).

La liste des plages de l'album apparaît.

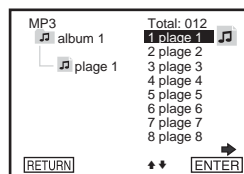
Pour sélectionner une plage, répétez l'opération de l'étape 2.



### Pour passer à la page suivante ou revenir à la précédente

Appuyez sur  ou .

### Pour revenir à l'affichage précédent

Appuyez sur  RETURN.

### Pour éteindre l'afficheur

Appuyez sur , puis appuyez sur  RETURN.

### Remarques

- Seules des lettres et des chiffres peuvent être utilisés pour les noms d'album ou de page. Tout autre caractère s'affiche comme un astérisque.
- Jusqu'à 8 caractères alphanumériques peuvent être affichés pour les noms d'album ou de page.
- Les étiquettes ID3 ne peuvent pas être affichées.

### Plages audio MP3

Le lecteur peut lire des plages audio MP3 enregistrées sur CD-ROM, CD-R ou CD-RW. Les disques doivent toutefois être enregistrés au format ISO9660 niveau 1, niveau 2 ou Joliet pour que le lecteur puisse reconnaître les plages.

Le lecteur peut également lire des disques enregistrés en multisession.

Pour plus d'informations sur le format d'enregistrement, voir les instructions du graveur de CD-R/RW ou du logiciel de gravure (non fourni).

### Pour la lecture d'un CD multisession

Ce lecteur peut lire des CD multisession lorsqu'il comporte une plage audio MP3 dans la première session. Les plages audio MP3 suivantes, enregistrées dans les autres sessions, peuvent également être lues. Si la première session comporte des plages audio et images au format CD audio ou au format CD vidéo, seule la première session est lue.

## Remarques

- Si vous ajoutez l'extension “.MP3” à un fichier qui n'est pas de format MP3, le lecteur ne pourra pas le reconnaître correctement et produira un bruit important susceptible d'endommager les enceintes.
- Ce lecteur ne peut pas lire des plages audio au format MP3PRO.
- Ce lecteur prend en charge des plages MP3 audio enregistrées avec un débit binaire de 128 kbit/s et une fréquence d'échantillonnage de 44,1 kHz. La lecture de plages MP3 audio enregistrées avec des spécifications différentes peut entraîner un bruit important, un sautiller du son ou des dommages aux enceintes.
- Pour certains disques, le démarrage de la lecture peut demander un certain temps.

## Ordre de lecture des plages audio MP3

L'ordre de lecture des albums et plages enregistrés sur un CD de données est le suivant :

- Structure du contenu du disque

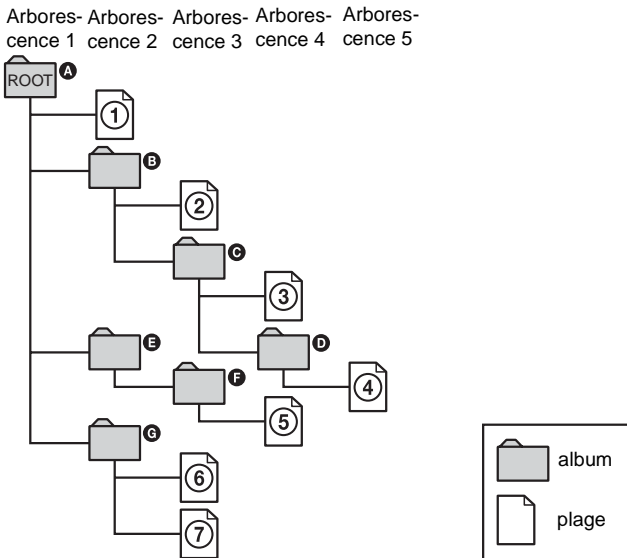

Lorsque vous insérez un CD de données et appuyez sur  $\blacktriangleright$ , les plages numérotées sont lues dans l'ordre de ① à ⑦. Les sous-albums/plages contenus dans l'album actuellement sélectionné ont priorité sur l'album suivant de la même arborescence. (Exemple: **C** contient **D** de sorte que ④ est lue avant ⑤.)

Lorsque vous appuyez sur  $\sigma \curvearrowright$  RETURN et que la liste des albums MP3 s'affiche (page 87), les albums sont disposés dans l'ordre suivant : **A**  $\rightarrow$  **B**  $\rightarrow$  **C**  $\rightarrow$  **D**  $\rightarrow$  **F**  $\rightarrow$  **G**. Des albums qui ne contiennent pas de plages (tels que l'album **E**) n'apparaissent pas sur la liste.

## Conseils

- Si vous ajoutez des nombres (01, 02, 03, etc.) devant les noms de fichiers des plages, les plages seront lues dans cet ordre.
- Le démarrage de la lecture est plus long si le disque comporte de nombreuses arborescences. Placez donc vos albums dans les deux premières arborescences.



## Remarques

- Selon le logiciel utilisé pour la création du CD de données, l'ordre de lecture peut différer de celui de l'illustration ci-dessus.
- L'ordre de lecture ci-dessus peut ne pas être applicable s'il y a plus de 200 albums et plages sur le CD de données.
- Le lecteur peut reconnaître jusqu'à 100 albums (il ne compte que les albums, y compris ceux qui ne contiennent pas de plages audio MP3). Le lecteur ne lit pas les albums au-delà des 100 premiers albums. Parmi les 100 premiers albums, il ne peut pas lire plus qu'un nombre total combiné de 200 albums et plages.

# Lecture d'un CD vidéo en mode "MENU OUI/NON" **VCD**

La fonction PBC (commande de lecture) permet d'effectuer la recherche et d'autres opérations de manière interactive. Elle utilise un menu de sélection qui s'affiche sur l'écran de votre téléviseur.

Le mode "MENU OUI" correspond à la fonction PBC.

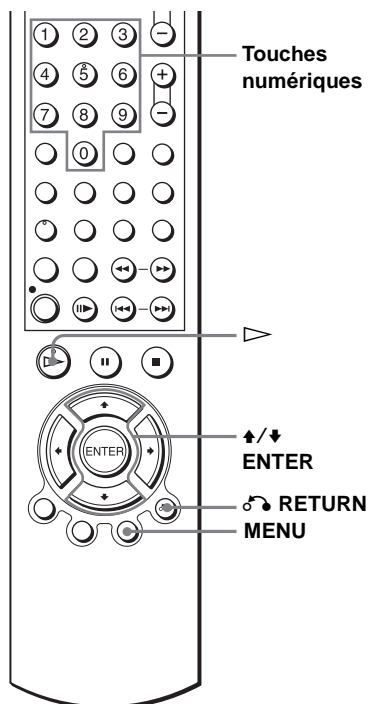

**1**

Lancez la lecture d'un CD vidéo en mode "MENU OUI".  
Le menu de sélection apparaît.

**2**



Appuyez sur **↑/↓** pour sélectionner le numéro de l'option désirée.  
Vous pouvez également sélectionner le numéro d'option et la plage à l'aide des touches numériques.

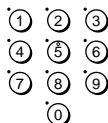

---

**3**

Appuyez sur ENTER.

---

**4**

Suivez les instructions du menu pour les opérations interactives.

Consultez les instructions accompagnant le disque car la procédure d'utilisation diffère selon les CD vidéo.

---

### **Pour revenir au menu**

Appuyez sur  RETURN.

### **Lecture en mode “MENU NON”**

Appuyez sur MENU pour sélectionner “MENU NON”.

Lorsque “MENU NON” est sélectionné, le lecteur DVD commence la lecture continue. La lecture d'images fixes telles qu'un menu n'est pas possible.

Pour revenir en mode “MENU OUI”, appuyez sur MENU pour sélectionner “MENU OUI”.

### **Remarque**

- A l'étape 3, il se peut que “Appuyez sur ENTER” soit indiqué comme “Appuyez sur SELECT” dans les instructions accompagnant le disque pour certains CD vidéo. Appuyez alors sur .

## Lecture d'une cassette avec la fonction SQPB **VHS**

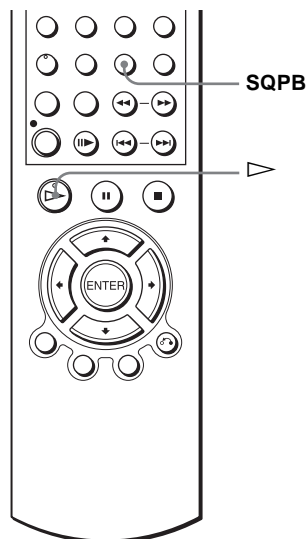

La fonction SQPB(Super VHS Quasi Playback) n'est destinée qu'à la lecture de cassettes de format Super VHS.



---

**1** Introduisez une cassette de format Super VHS.

---

**2**  Appuyez sur .

---

**3**  Appuyez sur SQPB pour commencer la lecture SQPB.

---

### Remarques

- La fonction SQPB ne peut pas être utilisée pour l'enregistrement.
- Si vous utilisez la fonction SQPB avec une cassette de format VHS ordinaire, il y aura une distorsion d'image à la lecture.
- Lorsque vous éjectez la cassette, le magnétoscope revient automatiquement en mode normal.
- La lecture de cassettes enregistrées en mode EP (longue durée) sur un système NTSC n'est pas garantie.

# Réglage de la durée d'enregistrement **VHS**

Après avoir lancé l'enregistrement, vous pouvez faire en sorte que le magnétoscope s'arrête automatiquement après la durée spécifiée.

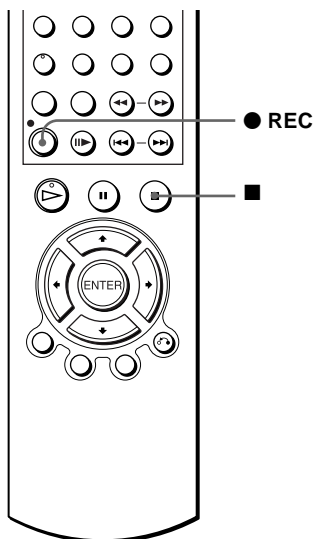

**1** ●REC Pendant l'enregistrement, appuyez sur ● REC.



**2** ●REC Appuyez plusieurs fois sur ● REC pour régler la durée.  
En mode SP

A chaque pression sur la touche, la durée augmente par incréments de 30 minutes.

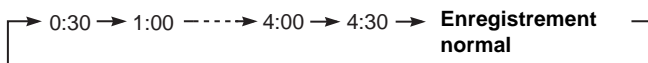

En mode LP

A chaque pression sur la touche, la durée augmente comme suit.

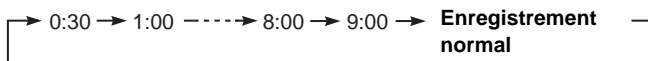

Le compteur de bande diminue minute par minute jusqu'à 0:00, puis le magnétoscope arrête l'enregistrement.

suite

### **Pour augmenter la durée**

Appuyez plusieurs fois sur ● REC pour sélectionner une nouvelle durée.

### **Pour annuler la durée**

Appuyez plusieurs fois sur ● REC jusqu'à ce que l'indicateur ⊖ disparaisse et que le magnétoSCOPE revienne en mode d'enregistrement normal.

### **Pour arrêter un enregistrement en cours**

Appuyez sur ■.

### **Remarque**

- Vous ne pouvez pas afficher la durée actuelle de la cassette dans la fenêtre d'affichage lorsque vous réglez la durée d'enregistrement.

# Enregistrement de programmes stéréo et bilingues **VHS**

## Avec le système ZWEITON (son stéréo allemand)

Ce magnétoSCOPE capte et enregistre automatiquement des émissions stéréo et bilingues basées sur le système ZWEITON. Lorsqu'une émission stéréo ou bilingue est captée, l'indicateur STEREO apparaît dans la fenêtre d'affichage.

### Pour sélectionner le son bilingue pendant l'enregistrement

Appuyez sur AUDIO pour sélectionner le son désiré.

Pour écouter	Affichage à l'écran	Fenêtre d'affichage
Son principal	PRINCIPALE	STEREO
Son secondaire	SECONDAIRE	STEREO
Son principal et secondaire	PRINCIP./SEC.	STEREO
Son standard*	MONO	STEREO

\* Généralement, le son du canal principal entendu par les canaux gauche et droit lors d'émissions bilingues

### Pour sélectionner une émission stéréo pendant l'enregistrement

Pour écouter	Affichage à l'écran	Fenêtre d'affichage
Son stéréo	STEREO	STEREO
Canal gauche	CANAL G	STEREO
Canal droit	CANAL D	STEREO
Son standard*	CANAL G + CANAL D	STEREO

\* Généralement, le son mixé des canaux gauche et droit lors d'émissions stéréo

## Avec le système NICAM

Ce magnétoSCOPE capte et enregistre des émissions stéréo et bilingues basées sur le système NICAM (NICAM s'affiche sur l'écran du téléviseur). Lorsqu'une émission stéréo ou bilingue est captée, l'indicateur STEREO apparaît dans la fenêtre d'affichage.

Pour enregistrer une émission NICAM, mettez "NICAM" sur OUI (réglage initial) dans le menu "RÉGLAGES UTILISATEUR". Pour vérifier les options sélectionnées dans le menu, voir page 107 pour plus de détails.

## Pour sélectionner le son pendant l'enregistrement

Appuyez sur AUDIO pour sélectionner le son désiré.

### Emissions stéréo

Pour écouter	Affichage à l'écran	Fenêtre d'affichage
Son stéréo	NICAM, STEREO	STEREO
Canal gauche	NICAM, CANAL G	STEREO
Canal droit	NICAM, CANAL D	STEREO
Canaux gauche et droit*	NICAM, CANAL G + CANAL D	STEREO

\* Généralement, le son mixé des canaux gauche et droit

### Emissions bilingues

Pour écouter	Affichage à l'écran	Fenêtre d'affichage
Son principal	NICAM, PRINCIPALE	STEREO
Son secondaire	NICAM, SEC.	STEREO
Son principal et secondaire	NICAM, PRINCIP./SEC.	STEREO
Son standard*	NICAM, MONO	STEREO

\* Généralement, le son principal (mono)

## Sélection du son pendant la lecture de son Hi-Fi

Appuyez sur AUDIO pour sélectionner le son désiré.

Pour écouter	Affichage à l'écran	Fenêtre d'affichage
Son stéréo	STEREO	STEREO
Canal gauche	CANAL G	STEREO
Canal droit	CANAL D	STEREO
Son mixé*	MIX	STEREO
Son mono	MONO	Aucun indicateur

\* Le son mixé des canaux gauche et droit et la piste son mono normale



## Comment est enregistré le son sur une cassette vidéo

Le magnéscope enregistre le son sur deux pistes séparées. Le son Hi-Fi est enregistré sur la piste principale avec l'image. Le son mono est enregistré sur la piste audio normale sur le bord de la bande.

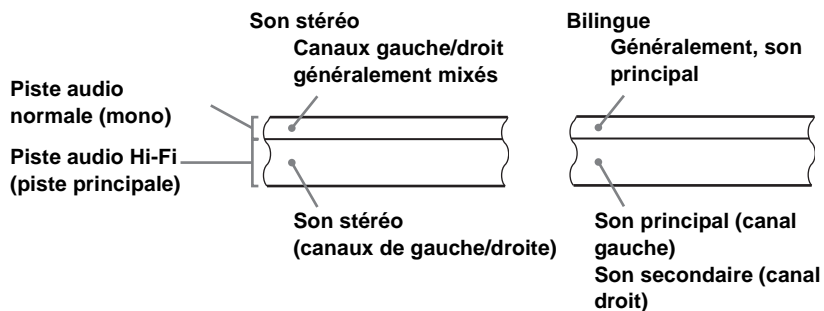

### Remarques

- Pour écouter le son en stéréo à la lecture, vous devez utiliser les raccords Scart ou SORTIE AUDIO.
- Lorsque vous reproduisez une cassette enregistrée en mono, le son est entendu en mono, quel que soit le réglage de AUDIO.

# Recherche à l'aide de la fonction d'index

## VHS

Le magnéscope inscrit automatiquement un signal d'index au début de chaque enregistrement. Utilisez ces signaux comme référence pour localiser un enregistrement.

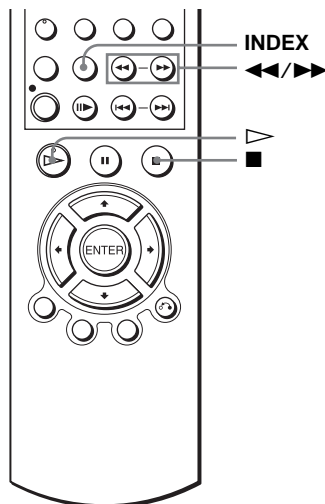

## Pour localiser un enregistrement en visualisant le début des enregistrements (Balayage d'index)

**1** Introduisez une cassette indexée dans le compartiment à cassette.

**2** Appuyez sur INDEX, puis appuyez sur **◀◀/▶▶**. Le magnéscope lit chaque enregistrement pendant cinq secondes dans la direction correspondante.

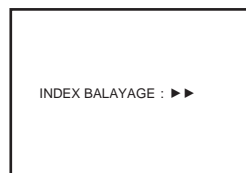

**3** Lorsque vous avez localisé le point recherché, appuyez sur **▶** pour lancer la lecture.



## Pour localiser un enregistrement (Recherche d'index)

**1** Introduisez une cassette indexée dans le magnétoSCOPE.

**2** Appuyez sur INDEX, puis appuyez deux fois sur ◀◀/▶▶.

- Pour une recherche en avant, appuyez deux fois sur ▶▶.
- Pour une recherche en arrière, appuyez deux fois sur ◀◀.



**3** Appuyez sur ◀◀/▶▶ correspondant à la direction dans laquelle se trouve l'enregistrement recherché.



A chaque pression sur la touche, le nombre indiqué augmente ou diminue jusqu'à  $\pm 20$ .

**4** Le magnétoSCOPE lance la recherche et la lecture commence automatiquement en ce point.

### Pour arrêter la recherche

Appuyez sur ■.

### Remarque

- Aucun signal d'index n'est ajouté lorsque l'enregistrement recommence après une pause d'enregistrement. Un signal d'index est toutefois ajouté si vous changez de chaîne pendant une pause d'enregistrement.

# Réglage de l'image (alignement) **VHS**

## Réglage de l'alignement

Bien que le magnétoscope règle automatiquement l'alignement pendant la lecture d'une cassette, il est possible que des distorsions se produisent si l'enregistrement est de mauvaise qualité. Dans ce cas, réglez l'alignement manuellement.

Appuyez sur TRACKING +/- (alignement) pendant la lecture pour afficher le compteur d'alignement. Les distorsions doivent disparaître lorsque vous appuyez sur l'une des deux touches. Pour réactiver le réglage automatique de l'alignement, éjectez la cassette et réintroduisez-la.

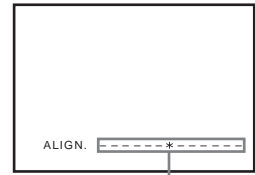



Compteur d'alignement

## Réglage de la netteté de l'image (Smart trilogic)

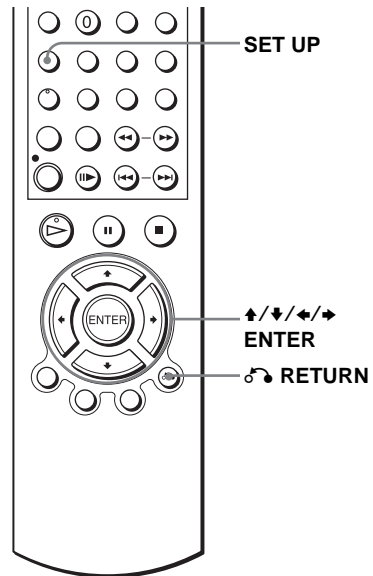
Cette fonction vous permet de régler automatiquement la netteté de l'image.



- 1**  Appuyez sur SET UP (réglage) pendant la lecture, puis appuyez sur  pour sélectionner  (RÉGLAGES UTILISATEUR) et appuyez sur ENTER.



2



Appuyez sur / pour sélectionner “SMART TRILOGIC,” puis appuyez sur .

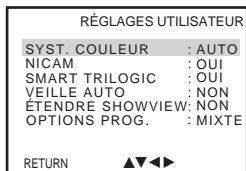

3



Appuyez sur / pour mettre “SMART TRILOGIC” sur “OUI” ou “NON”.

- OUI : La netteté de l’image est automatiquement réglée.
- NON : Permet de régler manuellement la netteté de l’image.

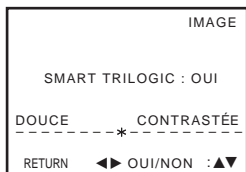

Appuyez sur pour réduire la netteté de l’image.

Appuyez sur pour augmenter la netteté de l’image.

4



RETURN

Appuyez sur RETURN pour revenir à l’écran d’origine.

# Modification des options de menu **VHS**

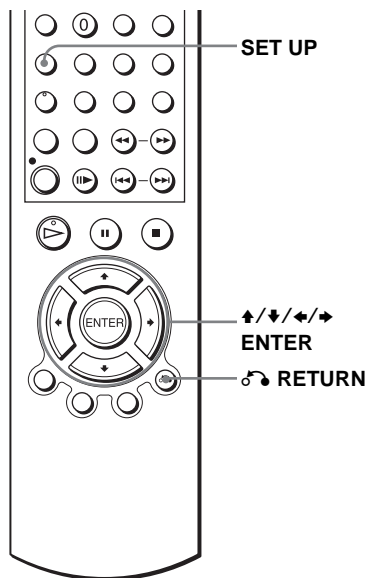

- 1** Appuyez sur SET UP (réglage) alors que le lecteur DVD est en mode d'arrêt.

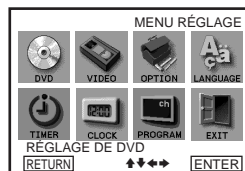

- 2** Appuyez sur  $\uparrow/\downarrow/\leftarrow/\rightarrow$  pour sélectionner (RÉGLAGE DE LA FONCTION VIDEO), puis appuyez sur ENTER.



Le menu "RÉGLAGE DE LA FONCTION VIDEO" apparaît.

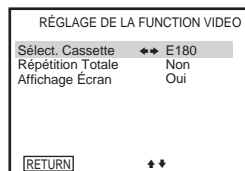



- 3** Appuyez sur  $\uparrow/\downarrow$  pour sélectionner l'option à modifier.



---

**4**

Appuyez sur  /  pour modifier le réglage.

---

**5**

RETURN

Appuyez plusieurs fois sur  RETURN pour quitter le menu.

---

### Choix de menu

Les réglages par défaut sont indiqués en caractères gras.

Option de menu	Réglez cette option sur
Sélect. Casette	<ul style="list-style-type: none"><li>• <b>E180</b> pour utiliser une cassette de type E-180 ou plus courte.</li><li>• E240 pour utiliser une cassette de type E-240.</li><li>• E260 pour utiliser une cassette de type E-260.</li><li>• E300 pour utiliser une cassette de type E-300.</li></ul>
Répétition Totale	<ul style="list-style-type: none"><li>• Oui pour lire une cassette plusieurs fois de suite. Le magnétoSCOPE rembobine la cassette jusqu'au début et recommence la lecture automatiquement.</li><li>• <b>Non</b> pour désactiver Répétition auto.</li></ul>
Affichage Écran	<ul style="list-style-type: none"><li>• <b>Oui</b> pour afficher le menu sur l'écran du téléviseur.</li><li>• Non pour faire disparaître le menu de l'écran du téléviseur.</li></ul>

# Montage **VHS**

## Comment effectuer le raccordement pour enregistrer sur ce magnéscope

Raccordez les sorties de ligne de l'autre magnéscope au connecteur d'entrée de ligne de ce magnéscope. Reportez-vous aux exemples A à C et choisissez le raccordement qui correspond le mieux à votre magnéscope.

### Exemple A

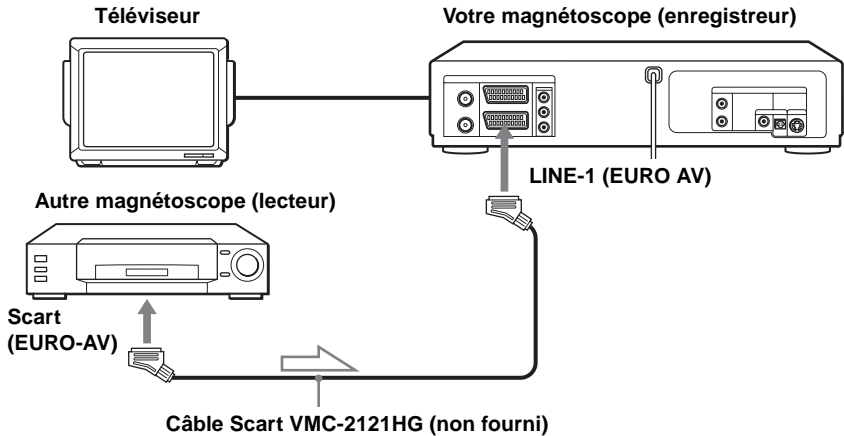

 : Sens du signal

### Exemple B

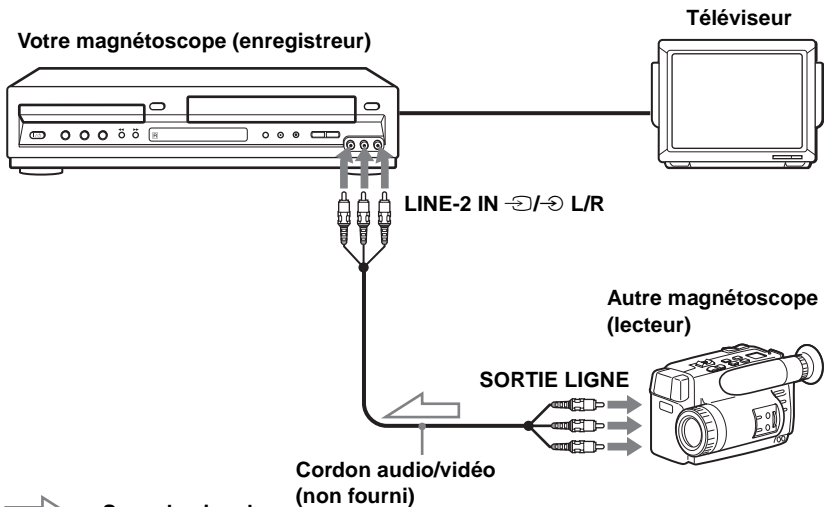

 : Sens du signal



## Exemple C

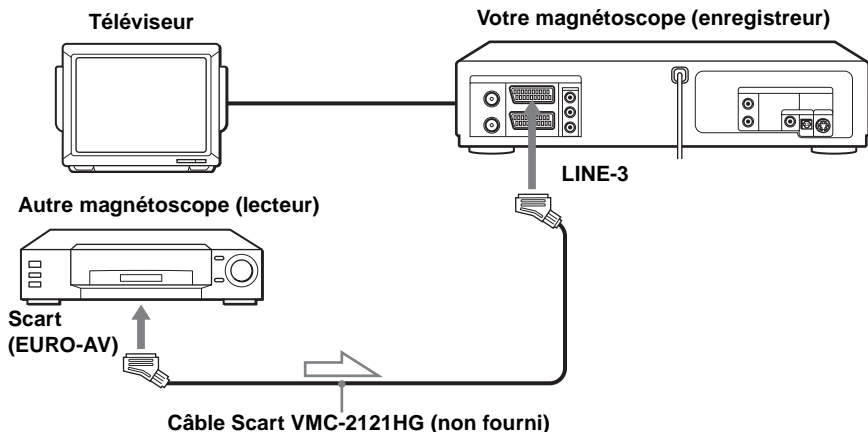

 : Sens du signal

## Comment raccorder l'appareil à une chaîne stéréo

Raccordez les prises LINE-2 IN  L/R de ce lecteur DVD-magnétoscope aux prises de sortie audio de la chaîne stéréo à l'aide d'un câble audio RK-C510HG (non fourni).

### Remarques



- Branchez les fiches à des prises de la même couleur.
- Si l'autre magnétoscope est du type mono, ne branchez pas les fiches rouges.
- Si vous raccordez ce magnétoscope à la fois aux prises ENTREE LIGNE et SORTIE LIGNE de l'autre magnétoscope, sélectionnez correctement l'entrée pour éviter un souffle.
- Si l'autre magnétoscope ne comporte pas de connecteur Scart (EURO-AV), utilisez le câble VMC-2106HG et raccordez-le aux prises de sortie ligne de l'autre magnétoscope.
- Lorsqu'un autre magnétoscope est raccordé au connecteur LINE-3 ou LINE-2, appuyez sur INPUT SELECT (sélection d'entrée) pour afficher "LINE 3" ou "LINE 2" dans la fenêtre d'affichage.

## Fonctionnement (lors de l'enregistrement sur ce magnéto

### Avant de commencer le montage

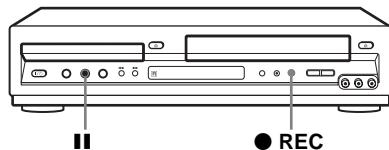
- Mettez votre téléviseur sous tension et réglez-le sur le canal vidéo.
- Appuyez sur INPUT SELECT pour afficher la ligne raccordée dans la fenêtre d'affichage.
- Appuyez sur SP/LP pour sélectionner la vitesse de défilement de la bande, SP ou LP.
- Appuyez sur SELECT VIDEO pour commander le magnéto



- 1** Introduisez la cassette source avec sa languette de protection brisée dans l'autre magnéto (lecteur). Recherchez le point de départ de lecture et passez en pause de lecture.
- 2**  Introduisez une cassette avec sa languette de protection intacte dans ce magnéto (enregistreur). Recherchez le point de départ d'enregistrement et appuyez sur **II** (pause) pour mettre le magnéto en mode de pause de lecture.
- 3**  Appuyez sur REC ● de ce magnéto pour le placer en pause d'enregistrement.
- 4**  Pour démarrer le montage, appuyez simultanément sur les touches **II** des deux magnétoscopes.

### Pour arrêter le montage

Appuyez sur les touches ■ des deux magnétoscopes.

#### Conseil

- Pour couper une scène que vous ne désirez pas conserver pendant le montage, appuyez sur **II** de ce magnéto au début de cette scène. Lorsque la scène se termine, appuyez à nouveau sur **II** pour reprendre l'enregistrement.

# Informations générales de réglage

## Changement des options du réglage

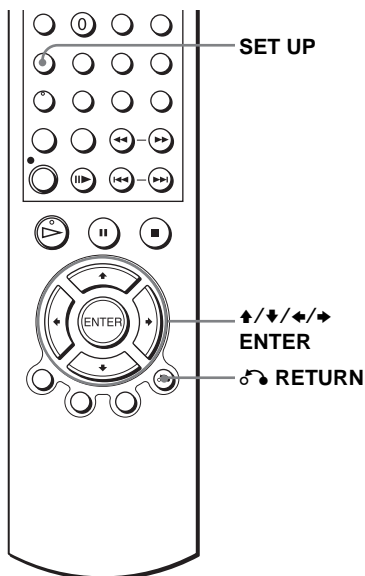

- 1** Appuyez sur SET UP (réglage) alors que le lecteur DVD est en mode d'arrêt.

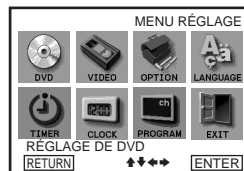

- 2** Appuyez sur  $\uparrow/\downarrow/\leftarrow/\rightarrow$  pour sélectionner (RÉGLAGES UTILISATEUR), puis appuyez sur ENTER (entrée).



Le menu "RÉGLAGES UTILISATEUR" apparaît.

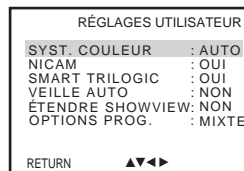

- 3** Appuyez sur  $\uparrow/\downarrow$  pour sélectionner l'option à modifier.



4



Appuyez sur ◀/▶ pour modifier le réglage.

5



RETURN

Appuyez plusieurs fois sur ↻ RETURN pour quitter le menu.

### Choix de menu

Les réglages initiaux sont indiqués en caractères gras.

Option de menu	Réglez cette option sur
SYST. COULEUR	<ul style="list-style-type: none"> <li>• <b>AUTO</b> pour sélectionner automatiquement le standard couleur.</li> <li>• PAL pour utiliser la cassette enregistrée dans le standard couleur PAL.</li> <li>• N/B pour utiliser la cassette enregistrée en noir et blanc.</li> </ul>
NICAM	<ul style="list-style-type: none"> <li>• <b>OUI</b> pour enregistrer des émissions NICAM sur la piste audio Hi-Fi.</li> <li>• NON pour enregistrer le son standard sur la piste audio Hi-Fi. Pour plus de détails, voir page 95.</li> </ul>
SMART TRILOGIC	<ul style="list-style-type: none"> <li>• <b>OUI</b> pour que le réglage de la netteté de l'image s'effectue automatiquement.</li> <li>• NON pour régler manuellement la netteté de l'image.</li> </ul>
VEILLE AUTO	<ul style="list-style-type: none"> <li>• <b>NON</b> pour désactiver la fonction de mise hors tension automatique.</li> <li>• 2HEURES/3HEURES pour mettre le magnétoscope automatiquement hors tension si aucun signal n'est reçu et si vous n'appuyez sur aucune touche pendant ce temps.</li> </ul>
ÉTENDRE SHOWVIEW	<ul style="list-style-type: none"> <li>• <b>NON</b> pour désactiver la fonction ShowView Extend.</li> <li>• 10/20/30/.../60 (minutes) pour prolonger la programmation ShowView de la durée sélectionnée.</li> </ul>
OPTIONS PROG.	<ul style="list-style-type: none"> <li>• <b>MIXTE</b> pour afficher le menu "OPTIONS PROG." permettant de sélectionner "NORMALE" ou "SHOWVIEW" lorsque vous appuyez sur la touche TIMER.</li> <li>• NORMALE pour afficher le menu "MINUTERIE" lorsque vous appuyez sur la touche TIMER.</li> <li>• SHOWVIEW pour que le menu "SHOWVIEW" s'affiche lorsque vous appuyez sur la touche TIMER (minuterie). Pour plus de détails, voir pages 45 et 50.</li> </ul>

# Guide de dépannage

Si vous avez des questions ou des problèmes qui ne sont pas traités dans le tableau qui suit, consultez le centre de service après-vente Sony le plus proche.

## Dépannage général

	Symptôme	Remède
Alimentation	Le commutateur I/⏻ (marche/veille) ne fonctionne pas.	<ul style="list-style-type: none"> <li>• Branchez correctement le cordon d'alimentation à la prise secteur.</li> </ul>
	Le lecteur DVD-magnétoscope est sous tension, mais il ne fonctionne pas.	<ul style="list-style-type: none"> <li>• De l'humidité s'est condensée. Mettez le magnétoscope hors tension, débranchez le cordon d'alimentation et laissez le lecteur DVD-magnétoscope sécher pendant au moins trois heures.</li> </ul>
Horloge	L'horloge s'est arrêtée et la fenêtre d'affichage indique "--:--".	<ul style="list-style-type: none"> <li>• L'horloge s'arrête si le lecteur DVD-magnétoscope reste débranché du secteur. Recommencez le réglage de l'horloge (et du programmeur).</li> </ul>
Divers	La télécommande ne fonctionne pas.	<ul style="list-style-type: none"> <li>• Assurez-vous que la télécommande est orientée vers le capteur de télécommande du lecteur DVD-magnétoscope.</li> <li>• Remplacez toutes les piles de la télécommande si elles sont épuisées.</li> <li>• Assurez-vous que le commutateur <b>TV / DVD-VIDEO</b> est correctement réglé.</li> <li>• Sélectionnez correctement <b>VIDEO</b> ou <b>DVD</b> avec la touche <b>SELECT DVD/VIDEO</b>.</li> </ul>
	Le compteur d'alignement n'apparaît pas sur l'écran du téléviseur.	<ul style="list-style-type: none"> <li>• Les conditions d'enregistrement de la cassette sont très mauvaises et l'alignement ne peut être réglé.</li> </ul>
	Vous ne pouvez pas commander d'autres téléviseurs.	<ul style="list-style-type: none"> <li>• Spécifiez le numéro de code de votre téléviseur. Ce code est susceptible de changer lorsque vous remplacez les piles de la télécommande.</li> </ul>

## Dépannage du lecteur DVD

	Symptôme	Remède
Image	Pas d'image/bruits parasites.	<ul style="list-style-type: none"> <li>• Rebranchez correctement les cordons de raccordement.</li> <li>• Les cordons de raccordement sont endommagés.</li> <li>• Vérifiez le raccordement à votre téléviseur (page 12) et réglez le sélecteur d'entrée du téléviseur de façon que le signal du lecteur apparaisse sur l'écran du téléviseur.</li> <li>• Le disque est sale ou présente un défaut.</li> <li>• Si la sortie d'image du lecteur vers le téléviseur passe par le magnétoscope ou si vous utilisez un combiné téléviseur/magnétoscope, le signal de protection contre la copie de certaines sources DVD peut affecter la qualité d'image. Si le problème persiste lorsque vous raccordez le lecteur directement au téléviseur, essayez de le raccorder à l'entrée <b>S VIDEO</b> du téléviseur (page 58).</li> </ul>

	Symptôme	Remède
Image	L'image ne couvre pas tout l'écran bien que vous ayez sélectionné le format d'image correct dans "Type TV" du menu "RÉGLAGE DE L'ÉCRAN".	<ul style="list-style-type: none"> <li>Le format d'image est fixé par le DVD.</li> </ul>
	Il n'y a pas d'image depuis le magnétoscope raccordé aux prises LINE IN.	<ul style="list-style-type: none"> <li>Le lecteur DVD doit être en veille pour que vous puissiez visualiser les images de votre magnétoscope.</li> </ul>
Son	Il n'y a pas de son.	<ul style="list-style-type: none"> <li>Rebranchez correctement les cordons de raccordement.</li> <li>Le cordon de raccordement est endommagé.</li> <li>Le lecteur est raccordé à la prise d'entrée incorrecte de l'amplificateur (récepteur) (page 56).</li> <li>L'entrée de l'amplificateur (récepteur) n'est pas correctement sélectionnée.</li> <li>Le lecteur est en mode de pause ou en mode de lecture au ralenti.</li> <li>Le lecteur est en mode d'avance rapide ou de retour arrière rapide.</li> <li>S'il n'y a pas de sortie de signal audio par la prise DIGITAL AUDIO OUT (OPTICAL ou COAXIAL), vérifiez les réglages audio (pages 56, 57).</li> </ul>
	Le son est parasité.	<ul style="list-style-type: none"> <li>Lors de la lecture d'un CD avec des pistes sonores DTS, la sortie de son des prises LINE OUT L/R (AUDIO) (page 35) ou DIGITAL OUT (OPTICAL ou COAXIAL) est parasitée.</li> </ul>
	Le volume sonore est bas.	<ul style="list-style-type: none"> <li>Le volume sonore est bas sur certains DVD. Vous pouvez améliorer le volume sonore en plaçant "Audio DRC" sur "TV" (page 60).</li> </ul>
Opération	Le disque n'est pas lu.	<ul style="list-style-type: none"> <li>Le disque est à l'envers.</li> <li>Placez le disque sur le plateau avec sa face de lecture tournée vers le bas.</li> <li>Le disque est de travers.</li> <li>Le lecteur ne peut pas lire certains disques (page 6).</li> <li>Le code régional du DVD ne correspond pas à celui du lecteur.</li> <li>De l'humidité s'est condensée à l'intérieur du lecteur.</li> <li>Le lecteur ne peut pas lire des CD-R, CD-RW, DVD-R ou DVD-RW qui n'ont pas été finalisés (page 7).</li> <li>Assurez-vous que le commutateur <u>TV / DVD-VIDEO</u> est correctement réglé.</li> <li>Sélectionnez correctement VIDEO ou DVD avec la touche SELECT DVD/VIDEO.</li> </ul>

	Symptôme	Remède
Opération	Une plage audio MP3 n'est pas lue (page 86).	<ul style="list-style-type: none"> <li>Le CD de données n'est pas enregistré dans un format MP3 conforme à ISO9660 niveau 1/niveau 2 ou Joliet.</li> <li>Le fichier de la plage audio MP3 ne comporte pas l'extension ".MP3".</li> <li>Le fichier n'est pas au format MP3, bien que son extension soit ".MP3".</li> <li>Les données ne sont pas au format MPEG1 Audio Layer 3.</li> <li>Ce lecteur ne peut pas lire des plages audio au format MP3PRO.</li> </ul>
	Le titre d'un album ou d'une plage audio MP3 ne s'affiche pas correctement.	<ul style="list-style-type: none"> <li>Le lecteur ne peut afficher que des chiffres et des lettres. Les autres caractères s'affichent comme des astérisques.</li> </ul>
	La lecture ne commence pas au début du disque.	<ul style="list-style-type: none"> <li>Vous avez sélectionné une lecture programmée, aléatoire ou répétée (pages 78, 80, 81).</li> <li>La fonction de reprise de lecture est activée (page 34).</li> </ul>
	Le lecteur commence à lire le disque automatiquement.	<ul style="list-style-type: none"> <li>Le disque est doté d'une fonction de lecture automatique.</li> </ul>
	La lecture s'arrête automatiquement.	<ul style="list-style-type: none"> <li>Lors de la lecture d'un disque à signal de pause automatique, la lecture s'arrête au signal de pause automatique.</li> </ul>
	Vous ne parvenez pas à exécuter certaines fonctions telles qu'arrêt, recherche, lecture au ralenti, lecture répétée, lecture aléatoire ou lecture programmée.	<ul style="list-style-type: none"> <li>Avec certains disques, certaines opérations ne sont pas possibles. Consultez les instructions accompagnant le disque.</li> </ul>
	La langue de la piste sonore ne peut pas être changée.	<ul style="list-style-type: none"> <li>Essayez d'utiliser le menu DVD au lieu de la touche de sélection directe de la télécommande (page 71).</li> <li>Le DVD en cours de lecture ne comporte pas de pistes multilingues.</li> <li>Le DVD interdit le changement de langue pour la piste sonore.</li> </ul>
	La langue des sous-titres ne peut pas être changée ou désactivée.	<ul style="list-style-type: none"> <li>Essayez d'utiliser le menu DVD au lieu de la touche de sélection directe de la télécommande (page 71).</li> <li>Le DVD en cours de lecture ne comporte pas des sous-titres multilingues.</li> <li>Le DVD interdit le changement des sous-titres.</li> </ul>
	L'angle de vue ne peut pas être changé.	<ul style="list-style-type: none"> <li>Essayez d'utiliser le menu DVD au lieu de la touche de sélection directe de la télécommande (page 71).</li> <li>Le DVD en cours de lecture n'est pas multiangle.</li> <li>Le DVD interdit le changement d'angle de vue.</li> </ul>
Le lecteur ne fonctionne pas correctement.	<ul style="list-style-type: none"> <li>Si de l'électricité statique, etc., provoque un fonctionnement anormal du lecteur, débranchez-le.</li> </ul>	

## Dépannage du magnétoscope

	Symptôme	Remède
<b>Lecture</b>	L'image n'apparaît pas sur l'écran du téléviseur à la lecture.	<ul style="list-style-type: none"> <li>Assurez-vous que le téléviseur est bien réglé sur le canal du magnétoscope. Si vous utilisez un moniteur, réglez-le sur l'entrée vidéo.</li> <li>Si le magnétoscope est raccordé au téléviseur au moyen du câble Scart, assurez-vous que l'indicateur VIDEO est allumé dans la fenêtre d'affichage. Utilisez la touche TV/VIDEO de la télécommande pour allumer l'indicateur VIDEO.</li> </ul>
	L'image n'est pas claire.	<ul style="list-style-type: none"> <li>Il se peut que des émissions existantes interfèrent avec le magnétoscope. Réglez à nouveau la sortie du canal RF du magnétoscope (page 17).</li> <li>Réglez l'alignement à l'aide des touches TRACKING +/-.</li> <li>Les têtes vidéo sont encrassées (voir la dernière page du Guide de dépannage). Nettoyez-les à l'aide de la cassette de nettoyage pour têtes vidéo Sony T-25CLD, E-25CLDR ou T-25CLW. Si ces cassettes de nettoyage ne sont pas disponibles dans votre région, faites nettoyer les têtes vidéo dans un centre de service après-vente Sony (des frais standard vous seront facturés). N'utilisez pas de cassettes de nettoyage avec liquide en vente dans le commerce autre que Sony. De telles cassettes pourraient endommager les têtes vidéo.</li> <li>Il se peut que les têtes vidéo doivent être remplacées. Consultez un centre de service après-vente Sony pour plus d'informations.</li> </ul>
	L'image défile verticalement en mode de recherche d'image.	<ul style="list-style-type: none"> <li>Réglez la commande de stabilité verticale de l'image du téléviseur ou du moniteur.</li> </ul>
	Il n'y a pas de son.	<ul style="list-style-type: none"> <li>La bande est défectueuse.</li> <li>Si vous avez effectué des raccordements A/V, vérifiez le raccordement du cordon audio.</li> </ul>
	Le son de la cassette enregistrée avec le magnétoscope n'est pas en stéréo ou l'indicateur STEREO clignote dans la fenêtre d'affichage.	<ul style="list-style-type: none"> <li>Réglez l'alignement.</li> <li>Les têtes vidéo sont encrassées. Nettoyez-les à l'aide de la cassette de nettoyage pour têtes vidéo Sony T-25CLD, E-25CLDR ou T-25CLW, comme il est indiqué ci-dessus.</li> </ul>



	Symptôme	Remède
Enregistrement	Aucune émission n'apparaît sur l'écran du téléviseur.	<ul style="list-style-type: none"> <li>Assurez-vous que le téléviseur est réglé sur le canal vidéo. Si vous utilisez un moniteur, réglez-le sur l'entrée vidéo.</li> <li>Il se peut que des émissions existantes interfèrent avec le magnétoscope. Réglez à nouveau la sortie du canal RF du magnétoscope (page 17).</li> <li>Sélectionnez la source correcte à l'aide des touches INPUT SELECT. Sélectionnez un numéro de chaîne lorsque vous enregistrez des émissions ; sélectionnez une entrée de ligne lorsque vous effectuez un enregistrement à partir d'un autre appareil.</li> </ul>
	La réception télévisée est mauvaise.	<ul style="list-style-type: none"> <li>Assurez-vous que le câble d'antenne est correctement raccordé.</li> <li>Réglez l'antenne de télévision.</li> </ul>
	La lecture de la cassette commence dès son introduction dans le magnétoscope.	<ul style="list-style-type: none"> <li>La languette de protection a été brisée. Pour enregistrer sur cette cassette, recouvrez l'orifice de la languette.</li> </ul>
	La cassette est éjectée lorsque vous appuyez sur ● REC.	<ul style="list-style-type: none"> <li>La languette de protection a été brisée. Pour enregistrer sur cette cassette, recouvrez l'orifice de la languette.</li> </ul>
	Rien ne se passe lorsque vous appuyez sur ● REC.	<ul style="list-style-type: none"> <li>Assurez-vous que la cassette n'a pas atteint la fin de la bande.</li> </ul>
Enregistrement programmé	Le programmeur ne fonctionne pas.	<ul style="list-style-type: none"> <li>Assurez-vous que l'horloge est réglée.</li> <li>Assurez-vous qu'une cassette a été introduite.</li> <li>Assurez-vous que la languette de protection est intacte.</li> <li>Assurez-vous que la cassette n'a pas atteint la fin de la bande.</li> <li>Assurez-vous qu'un enregistrement a été programmé.</li> <li>Assurez-vous que vos programmations sont postérieures à l'heure actuelle.</li> <li>Assurez-vous que le décodeur est allumé.</li> <li>Assurez-vous que le tuner satellite est allumé.</li> <li>L'horloge s'arrête lorsque le lecteur DVD-magnétoscope est débranché de la prise murale pendant plus d'une minute. Recommencez le réglage de l'horloge et du programmeur.</li> <li>Eteignez l'appareil et débranchez le cordon d'alimentation.</li> </ul>
	Le menu SHOWVIEW ou le menu MINUTERIE n'apparaît pas.	<ul style="list-style-type: none"> <li>Assurez-vous que OPTIONS PROG. est réglé correctement dans le menu RÉGLAGES UTILISATEUR (page 107).</li> </ul>
	La fonction VPS/PDC ne fonctionne pas correctement.	<ul style="list-style-type: none"> <li>Assurez-vous que l'horloge et la date sont correctement réglées.</li> <li>Assurez-vous que l'heure VPS/PDC spécifiée est correcte (il se peut qu'il y ait une erreur dans le programme de télévision). Si la chaîne que vous désirez enregistrer n'a pas envoyé les bonnes informations VPS/PDC, le magnétoscope ne commencera pas l'enregistrement.</li> <li>Si la réception est mauvaise, il se peut que le signal VPS/PDC soit altéré et que le magnétoscope ne commence pas l'enregistrement.</li> </ul>

suite

	Symptôme	Remède
TV-PAYANTE/Canal Plus	Vous ne pouvez pas regarder les émissions TV-PAYANTE/Canal Plus lorsque le magnéscope est en veille.	<ul style="list-style-type: none"> <li>Assurez-vous que DEC est sur OUI pour ce canal dans le menu LISTE STATIONS TV.</li> <li>Assurez-vous que le câble Scart TV-PAYANTE/Canal Plus est correctement branché.</li> </ul>
	L'enregistrement d'une émission TV-PAYANTE/Canal Plus est toujours crypté.	<ul style="list-style-type: none"> <li>Assurez-vous que le câble Scart TV-PAYANTE/Canal Plus est correctement branché.</li> <li>Assurez-vous que DEC est sur OUI pour ce canal dans le menu LISTE STATIONS TV.</li> </ul>
Divers	Impossible d'introduire une cassette.	Assurez-vous qu'aucune cassette ne se trouve déjà dans le magnéscope.
	Le numéro de connecteur de ligne d'entrée sélectionné n'apparaît pas dans la fenêtre d'affichage.	Appuyez sur INPUT SELECT pour afficher la ligne raccordée.
	Le mécanisme du magnéscope doit être nettoyé.	Nettoyez le boîtier, le panneau et les commandes à l'aide d'un chiffon doux et sec ou légèrement imbibé d'une solution détergente non agressive. N'utilisez aucun solvant tel qu'alcool ou benzène.

### Symptômes dus à l'encrassement des têtes vidéo

• Image normale



• Image irrégulière



• Image floue



• Pas d'image  
(ou écran noir  
et blanc)



encrassement  
initial



final

# Spécifications

## Système

### Laser

Laser à semi-conducteur

### Standard de signal

PAL/(NTSC)

### Couverture des canaux

PAL (B/G)

VHF E2 à E12

Canaux VHF italiens A à H

UHF E21 à E69

CATV S01 à S05, S1 à S20

HYPER S21 à S41

### Signal de sortie RF

Canaux UHF 21 à 69

### Sortie antenne

Prise d'antenne 75 ohms, asymétrique

### Vitesse de défilement de la bande

SP : PAL 23,39 mm/s (enregistrement/lecture)

NTSC 33,35 mm/s (lecture uniquement)

LP : PAL 11,70 mm/s (enregistrement/lecture)

NTSC 16,67 mm/s (lecture uniquement)

EP : NTSC 11,12 mm/s (lecture uniquement)

### Durée maximale d'enregistrement/lecture

10 heures en mode LP (avec cassette E300)

### Rembobinage

Environ 1 min (avec une cassette E180)

## Caractéristiques audio

### Réponse en fréquence

DVD VIDEO (PCM 96 kHz) : 2 Hz à 44 kHz ( $\pm 1,0$  dB)/DVD VIDEO (PCM 48 kHz) : 2 Hz à 22 kHz ( $\pm 0,5$  dB)/CD : 2 Hz à 20 kHz ( $\pm 0,5$  dB)

### Rapport signal/bruit (rapport S/N)

100 dB (min.) (prises DVD LINE OUT L/R (AUDIO) seulement)

### Distorsion harmonique

0,003 %

### Plage dynamique

DVD VIDEO : 103 dB/CD : 99 dB

### Pléurage et scintillement

Non mesurable ( $\pm 0,001$  % W en crête)

Les signaux des prises LINE OUT L/R (AUDIO) sont mesurés. Lors de la lecture de pistes sonores PCM avec une fréquence d'échantillonnage de 96 kHz, les signaux de sortie de la prise DIGITAL OUT (OPTICAL ou COAXIAL) sont convertis en fréquence d'échantillonnage de 48 kHz.

## Entrées et sorties

### LINE-1 (EURO AV)

21 broches

Entrée vidéo : broche 20

Entrée audio : broches 2 et 6

Sortie vidéo : broche 19

Sortie audio : broches 1 et 3

### LINE-3

21 broches

Entrée vidéo : broche 20

Entrée audio : broches 2 et 6

### LINE-2 IN $\left(\ominus\right)/\left(\oplus\right)$ L/R

VIDEO IN, prise CINCCH (1)

Signal d'entrée : 1 Vc-c, 75 ohms, asymétrique, sync négative

AUDIO IN, prise CINCCH (2)

Niveau d'entrée : 327 mVrms

Impédance d'entrée : plus de 47 kilohms

### SORTIE LIGNE

VIDEO OUT, prise CINCCH (1)

Signal de sortie : 1 Vc-c, 75 ohms, asymétrique, sync négative

AUDIO OUT, prises CINCCH (2)

Sortie standard : 327 mVrms

Impédance de charge : 47 kilohms

Impédance de sortie : moins de 10 kilohms

### SORTIE LIGNE (AUDIO)

Prise CINCCH (2)

Sortie standard : 327 mVrms

Impédance de charge : 47 kilohms

Impédance de sortie : moins de 10 kilohms

### DIGITAL OUT (OPTICAL)

Prise de sortie optique/ $-18$  dBm (longueur d'onde : 660 nm)

### DIGITAL OUT (COAXIAL)

Prise CINCCH/0,5 Vc-c/75 ohms

### SORTIE LIGNE (VIDEO)

Prise CINCCH/1,0 Vc-c/75 ohms

### S VIDEO OUT

Mini-DIN 4 broches/Y : 1,0 Vc-c, C : 0,3 Vc-c (PAL), 0,286 Vc-c (NTSC)/75 ohms

## Section programmeur

### Horloge

Verrouillée par quartz

### Indication du programmeur

Cycle de 12 heures

### Réglage du programmeur

8 programmes (max.)

## Généralités

### Alimentation

220 – 240 V CA, 50 Hz

### Consommation électrique

29 W

### Température de fonctionnement

5°C à 40 °C

### Température de stockage

-20°C à 60°C

### Dimensions, parties saillantes et commandes comprises

(l/h/p)

Environ 430 × 100 × 330 mm

### Poids

Environ 4,5 kg

## Accessoires fournis

Télécommande (1)

Piles R6 (format AA) (2)

Câble d'antenne (1)

Cordon audio (fiche RCA × 2 ↔ fiche RCA × 2) (1)

Cordon vidéo (fiche RCA × 1 ↔ fiche RCA × 1) (1)

La conception et les spécifications sont susceptibles d'être modifiées sans préavis.

# Index des composants et des commandes

Reportez-vous aux pages indiquées entre parenthèses ( ) pour plus de détails.

## Panneau avant

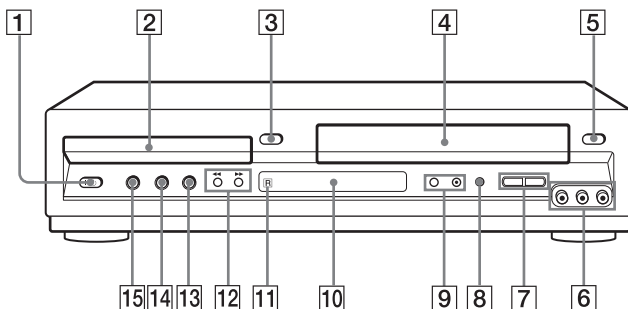

- |   |  |
|---|--|
| <b>1</b> Commutateur I/⏻ (marche/veille) (10) (39)          | <b>8</b> Touche ● REC (enregistrement) (42)                    |
| <b>2</b> Plateau (33)                                       | <b>9</b> Touches PROGRAM (programme) +/- (42)                  |
| <b>3</b> Touche ≡ (ouverture/fermeture) (33) (34)           | <b>10</b> Fenêtre d'affichage (34) (38)                        |
| <b>4</b> Compartiment à cassette (38)                       | <b>11</b> Capteur de télécommande                              |
| <b>5</b> Touche ≡ (éjection) (39)                           | <b>12</b> Touche ◀◀ (rembobinage)/▶▶ (avance rapide) (34) (39) |
| <b>6</b> Prises LINE-2 IN (entrée ligne-2)  L/R (G/D) (104) | <b>13</b> Touche ■ (arrêt) (34) (39)                           |
| <b>7</b> SELECT DVD/VIDEO (mode DVD/VIDEO) (9)              | <b>14</b> Touche    (pause) (34) (39)                          |
|   | <b>15</b> Touche ▷ (lecture) (34) (38)                         |

## Fenêtre d'affichage

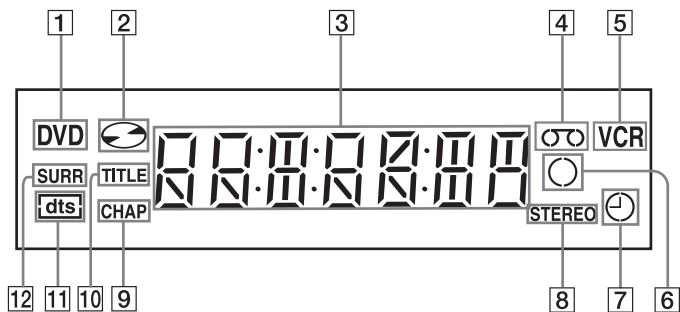

- |  |  |
|--|--|
| <b>1</b> Indicateur DVD (34)   | <b>7</b> Indicateur TIMER (programmation) (47)       |
| <b>2</b> Indicateur de disque (34)                                   | <b>8</b> Indicateur STEREO (stéréo) (95)             |
| <b>3</b> Indicateur de durée de lecture/horloge/<br>état actuel (34) | <b>9</b> Indicateur CHAPTER (chapitre)               |
| <b>4</b> Indicateur de défilement de la bande (38)                   | <b>10</b> Indicateur TITLE (titre)                   |
| <b>5</b> Indicateur VCR (magnétoscope) (38)                          | <b>11</b> Indicateur DTS (60)                        |
| <b>6</b> Indicateur RECORD (enregistrement)<br>(42)                  | <b>12</b> Indicateur SURROUND (son surround)<br>(84) |

## Panneau arrière

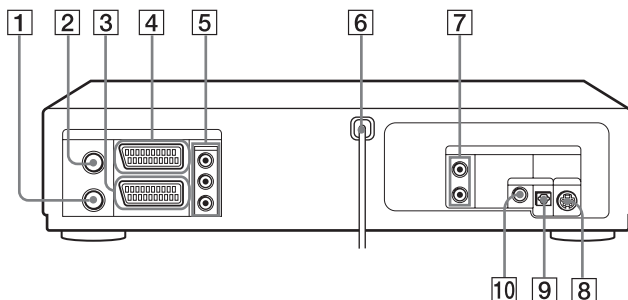

### Lecteur DVD et magnétoscope

- 1 Connecteur  (sortie TV) (12)
- 2 Connecteur  $\Gamma$  (entrée antenne) (12)
- 3 Connecteur LINE-1 (ligne-1) (EURO AV) (13)
- 4 Connecteur LINE-3 (ligne-3) (14)
- 5 Prises LINE OUT VIDEO/AUDIO L/R (sortie ligne vidéo/audio G/D) (56)

### Lecteur DVD uniquement

- 6 Cordon d'alimentation (12)
- 7 Prises LINE OUT AUDIO L/R (sortie ligne audio G/D) (58)
- 8 Prises S VIDEO OUT (sortie S-Vidéo) (58)
- 9 Prise DIGITAL AUDIO OUT (OPTICAL) (sortie audio numérique optique) (57)
- 10 Prise DIGITAL AUDIO OUT (COAXIAL) (sortie audio numérique coaxiale) (57)

## Télécommande pour DVD

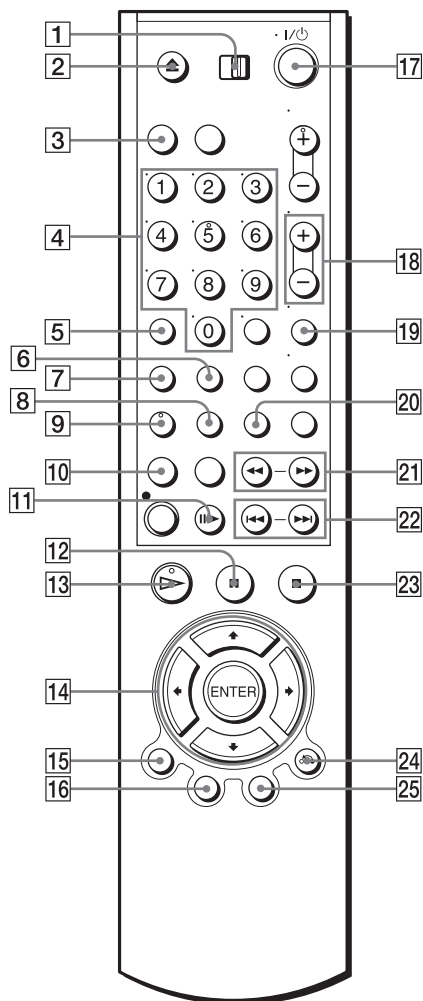

- 1 Commutateur TV / DVD•VIDEO (téléviseur / lecteur DVD-magnétoscope) (9)
- 2 Touche ▲ (ouverture/fermeture) (33) (34)
- 3 Touche SELECT DVD (mode DVD) (9)
- 4 Touches numériques\* (10) (68)
- 5 Touche CLEAR (annulation) (79)
- 6 Touche SURROUND (son surround) (84)
- 7 Touche SET UP (réglage) (17)
- 8 Touche SUBTITLE (sous-titre) (75)
- 9 Touche AUDIO (audio)\* (83)
- 10 Touche PROGRAM (programme) (79)
- 11 Touche **▶** PICTURE NAVI (navigation) (34) (77)
- 12 Touche **||** (pause) (34)
- 13 Touche **▷** (lecture)\* (34)
- 14 Touches **↑/↓/←/→**  
Touche ENTER (entrer) (16)
- 15 Touche DISPLAY (affichage) (36) (43)
- 16 Touche TOP MENU (menu principal) (71)
- 17 Commutateur I/⏻ (marche/veille) (10)
- 18 Touches VOL (volume) +/- (10)
- 19 Touche ZOOM (zoom) (73)
- 20 Touche ANGLE (angle) (74)
- 21 Touches **◀◀/▶▶** SCAN/SLOW **▶▶** (balayage/ralenti) (34)
- 22 Touches **◀◀/▶▶** PREV/NEXT (précédent/suivant) (34)
- 23 Touche **■** (arrêt) (34)
- 24 Touche **↶** RETURN (retour) (18)
- 25 Touche MENU (menu) (71)

\* La touche numérique 5, la touche AUDIO et la touche **▷** comportent un point tactile. Utilisez ce point tactile comme repère lorsque vous commandez le lecteur DVD-magnétoscope.



## Télécommande pour magnétoscope

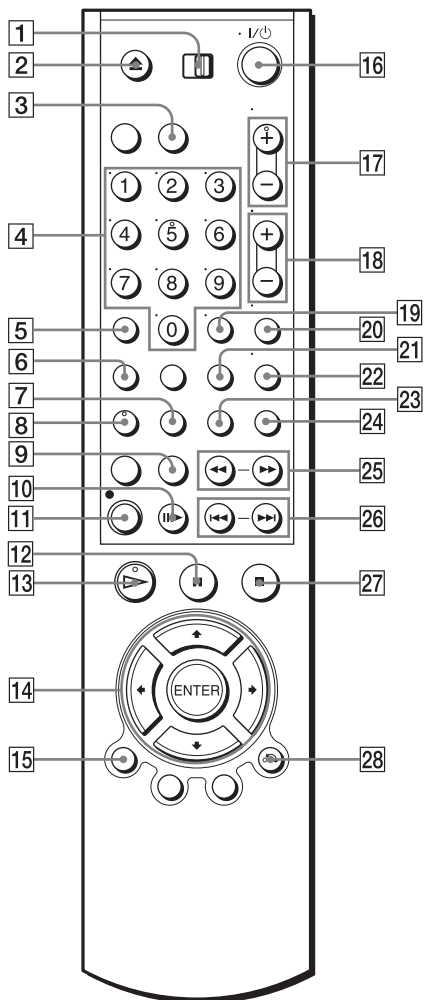

- 1** Commutateur TV / DVD•VIDEO (téléviseur / lecteur DVD-magnétoscope) (9)
- 2** Touche ▲ (éjection) (39)
- 3** Touche SELECT VIDEO (mode VIDEO) (9)
- 4** Touches numériques\*<sup>1</sup> (10)
- 5** Touche CLEAR (annulation) (27)

- 6** Touche SET UP (réglage) (17)
- 7** Touche TIMER (programmation) (51)
- 8** Touche AUDIO (audio)\*<sup>1</sup> (95)
- 9** Touche INDEX (index) (98)
- 10** Touche STEP (étape) (39)
- 11** Touche REC (enregistrement) (42)
- 12** Touche pause (39)
- 13** Touche lecture\*<sup>1</sup> (38)
- 14** Touches ↑/↓/←/→  
Touche ENTER (entrer) (16)
- 15** Touche DISPLAY (affichage) (43)
- 16** Commutateur I/⏻ (marche/veille) (10) (39)
- 17** Touches PROG (programme)/  
TRACKING (alignement) +/-\*<sup>2</sup> (40) (42)
- 18** Touches VOL (volume) +/- (10)
- 19** Touche -/- (chiffre des dizaines) (10)
- 20** Touche MUTING (sourdine) (10)  
[pour le téléviseur Sony uniquement]  
Touche MUTING (sourdine)
- 21** Touche SP (durée normale)/LP (longue durée) (42)
- 22** Touche TV/VIDEO (téléviseur/vidéo) (43)
- 23** Touche SQPB (92)
- 24** Touche INPUT SELECT (sélection d'entrée) (42)
- 25** Touches ◀◀ (rembobinage)/▶▶ (avance rapide)  
Touche SLOW ▶▶ (ralenti) (39)
- 26** Touche ◀◀/▶▶ SHUTTLE (lecture variable) (39)
- 27** Touche ■ (39)
- 28** Touche ↶ RETURN (retour) (18)

\*<sup>1</sup> La touche numérique 5, la touche AUDIO et la touche ▷ comportent un point tactile. Utilisez ce point tactile comme repère lorsque vous commandez le lecteur DVD-magnétoscope.

\*<sup>2</sup> La touche PROG/TRACKING + (canal/alignement) comporte un point tactile. Utilisez ce point tactile comme repère.

# LANGUE DE LA PISTE SON/SOUS-TITRES DES DVD

Langue	Abréviation
Coréen	KOR
Anglais	ENG
Chinois	CHI
Japonais	JPN
Russe	RUS
Français	FRA
Espagnol	ESP
Allemand	DEU
Néerlandais	NLD
Italien	ITA
Hindi	IND
Arabe	ARA
Danois	DAN
Finlandais	FIN
Islandais	ISL
Hébreu	IWR
Norvégien	NOR
Portugais	POR
Suédois	SVE
Turc	TUR
Afrikaans	ZAF
Croate	CRO
République tchèque	CZK
Grec	GRE
Hongrois	HUN
Indonésien	IDN
Malais	MAL
Polonais	POL
Thaï	THA
Vietnamien	VIE

# Index

## Numerics

- 16:9 63
- 4:3 Letter Box (non recadré) 63
- 4:3 Pan Scan (recadré) 63

## A

- Accord fin manuel 23
- Angle 74

## B

- Balayage d'index 98

## C

- Canal Plus 30
- Canal RF 15, 17
- CD de données 6, 86
- Changement du nom des chaînes 28
- Changement du numéro de chaîne 24
- Compteur 40
- Contrôle
  - pendant l'enregistrement 95
  - pendant la lecture 96
- Contrôle parental 67
- Copie. *voir* Montage

## D

- Désactivation des numéros de chaîne 26
- DOLBY DIGITAL 56, 83
- DTS 57, 83
- DVD 6

## E

- Emissions NICAM 95
- Emissions ZWEITON 95
- Enregistrement
  - à l'aide du système ShowView 45
  - en regardant une autre chaîne 43, 48, 53
  - protection 44

## H

- Handling discs 7

## L

- Languette de protection 44
- Lecture 33, 38
  - à différentes vitesses 34, 39
  - au ralenti 35, 39
  - CD vidéo 90
  - image par image 34, 39
  - lecture aléatoire 80
  - lecture programmée 78
  - lecture répétée 81
  - Plage MP3 audio 86
  - sélection du son 95, 96
- Lecture aléatoire 80
- Lecture programmée 78
- Lecture répétée 81

## M

- Mode LP 42
- Mode SP 42
- Modification des options de menu 102
- Mono 96
- Montage 104
- MP3 6, 86

## N

- Navigation 77

## P

- PBC (commande de lecture) 90
- PDC (contrôle de diffusion des émissions) 48
- Piste audio 97
- Piste audio Hi-Fi 97
- Piste audio normale 97
- Présélection des canaux 21

## R

- Raccordement
  - à un téléviseur au moyen d'un connecteur Scart (EURO-AV) 13
  - du DVD-magnétoscope au téléviseur 12
  - vers appareil vidéo 104
- Raccordement de l'antenne 12
- Raccordement Scart 13

- Recherche
  - à différentes vitesses 34, 39
- Réglage
  - alignement 100
  - image 100
- Réglage automatique 15
- Réglage automatique de l'horloge 16
- Réglage de l'alignement. *voir* Réglage
- Réglage de l'horloge 19
- Réglage de l'image 100
- Réglage du programmeur
  - à l'aide du système ShowView 45
  - enregistrement quotidien/hebdomadaire 47, 52

## S

- Sélection de la langue 18
- ShowView
  - enregistrement 45
- Smart trilogic 100
- Sous-titres 75
- STEREO 83, 95

## T

- TV-PAYANTE 30

## U

- Usable discs 6

## V

- VIDEO CD 6
- VPS (système de programmation vidéo) 48

## Z

- Zoom 73

