

ポータブルミニディスクプレーヤー

取扱説明書/Operating Instructions

お買い上げいただきありがとうございます。

警告 電気製品は安全のための注意事項を守らないと、火災や人身事故になることがあります。

この取扱説明書には、事故を防ぐための重要な注意事項と製品の取り扱いかたを示しています。この取扱説明書と別冊の「安全のために」をよくお読みのうえ、製品を安全にお使いください。お読みになったあとは、いつでも見られるところに必ず保管してください。

MZ-E70

Sony Corporation © 1999 Printed in Japan



主な特長

本機はソニーが開発したミニディスクフォーマットを採用したポータブルミニディスクプレーヤーです。

- ジャケットサイズの小型ミニディスクプレーヤー
- シャツの胸ポケットに入る、携帯に理想的な薄さ・軽さです。
- 約40秒の音飛びガードメモリー搭載
- ガム型充電式電池一本で動作
- 電池持続時間の長時間化を実現した、省電力設計です。
- 簡単操作性を実現した、光る液晶リモコン付きヘッドホンディスク名や曲名を見たり、動作状況や電池残量を確認できます。また、簡単操作のリモコン「スティック コントローラー」により、本体をポケットに入れたまま手で操作できます。

MD WALKMANは、ソニー株式会社の商標です。

保証書とアフターサービス

保証書

- この製品には保証書が添付されていますので、お買い上げの際お買い上げ店でお受け取りください。
- 所定事項の記入および記載内容をお確かめのうえ、大切に保存してください。
- 保証期間は、お買い上げ日より1年間です。

アフターサービス

- 調子が悪いときはまずチェックをこの説明書をもう1度ご覧になってお調べください。
- それでも具合の悪いときはサービスへお買い上げ店、または添付の「ソニーご相談窓口のご案内」にあるお近くのソニーサービス窓口にご相談下さい。
- 保証期間中の修理は保証書の記載内容に基づいて修理させていただきます。詳しくは保証書をご覧ください。
- 保証期間経過後の修理は修理によって機能が維持できる場合は、ご要望により有料修理させていただきます。
- 部品の保有期間について当社ではポータブルミニディスクプレーヤーの補修用性能部品(製品の機能を維持するために必要な部品)を、製造打ち切り後最低3年間保有しています。この部品保有期間を修理可能の期間とさせていただきます。保有期間が経過した後も、故障箇所によっては修理可能な場合がありますので、お買い上げ店か、サービス窓口にご相談ください。

Sony online <http://www.world.sony.com/>

「Sony online」は、インターネット上のソニーのエレクトロニクスとエンターテインメントのホームページです。

この説明書は再生紙を使用しています。

ソニー株式会社 〒141-0001 東京都品川区北品川6-7-35

お問い合わせはお客様ご相談センターへ

●東京(03)5448-3311 ●名古屋(052)232-2611 ●大阪(06)6539-5111

ミニディスクを聞く

乾電池、家庭用電源(コンセント)でも使えます。くわしくは、「電源について」をご覧ください。再生するときは、ステレオまたはモノラルに自動的に切り換わります。

1 充電する

約90%の充電で充電ランプは消灯します。その後さらに1時間充電し続けるとフル充電されます。付属充電電池をフル充電したいときは、約2.5時間の充電時間が必要です。

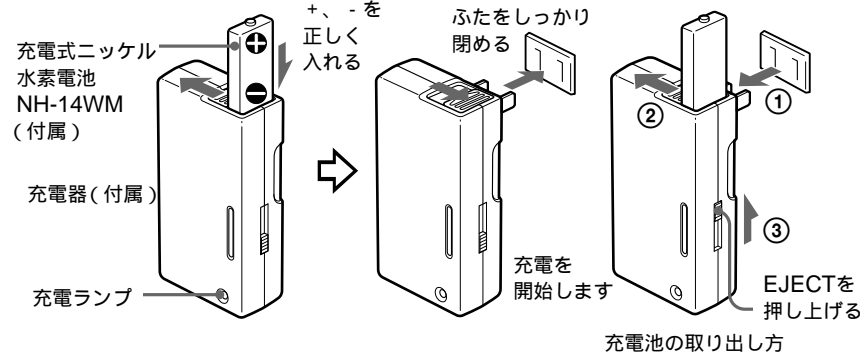

2 充電式電池を入れる

電池ふたを、矢印の方向にずらして開ける。

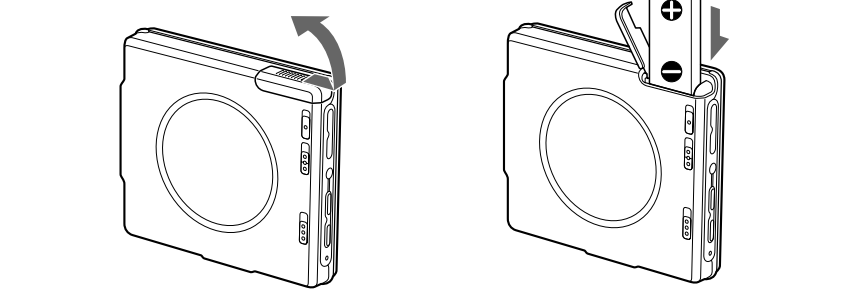

3 ミニディスクを入れる

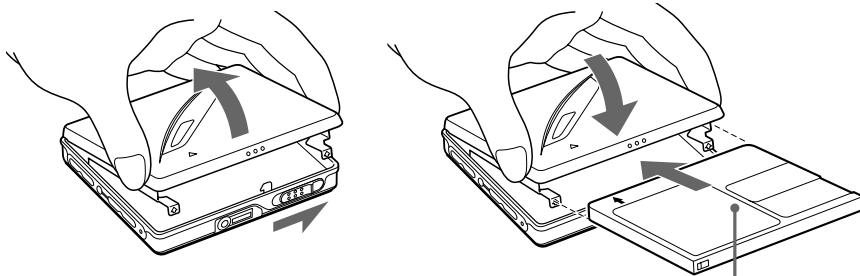

OPENスイッチをずらして、手でふたを開ける。

ディスクのラベル面を上にして奥まで押し入れ、ふたを閉める。

4 聞く

- ▶▶▶を押す。(リモコンでは回転つまみを▶▶▶側に回す。)ディスクの最初から再生が始まります。リモコンで操作すると「ビ」と確認音がします。

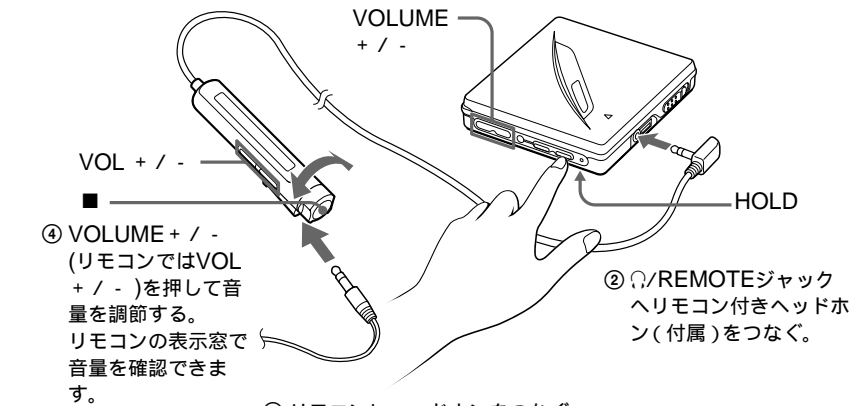

- リモコンにヘッドホンをつなぐ。最後までしっかりさしこみます。

止めるには、■を押す。本体のOPERATEランプが消えます。リモコンで操作すると「ピー」と確認音がします。リモコンの表示は、■を押してから一定時間後に消えます。

こんなときは 操作(リモコンの確認音)

一時停止する リモコンの||を押す(ビ・ビ・ビ・・・)もう一度押すと解除されます。

今聞いている曲を頭出しする ◀◀を押す(リモコンでは回転つまみを◀◀側に回す(ビビビ))

次の曲を頭出しする ▶▶を押す(リモコンでは回転つまみを▶▶側に回す(ビビ))

再生しながら早戻しする¹⁾ ◀◀を押す(リモコンでは回転つまみを◀◀側に回したままにする)

再生しながら早送りする¹⁾ ▶▶を押す(リモコンでは回転つまみを▶▶側に回したままにする)

ディスクを取り出す ■を押してから、本体のOPENスイッチをずらしてふたを開ける²⁾

再生が始められないときは

ホールド(誤操作防止状態)になっていませんか。「誤操作を防ぐ(ホールド機能)」をご覧ください。

表示窓の見かた

くわしくは「曲名や曲の時間を見る」をご覧ください

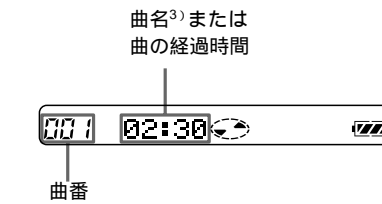

ちょっと一言

- 再生中は本体のOPERATEランプが点灯します。OPERATEランプは■を押すと消灯します。
- リモコンの表示は、■を押してから一定時間後に消えます。

ご注意

再生中にOPENスイッチをずらさないでください。ふたが開き、ディスクの演奏が中断されてしまいます。

別売りのヘッドホンを使う場合はステレオミニプラグのものをお使いください。アラカルトヘッドホン(マイクロプラグ)は使えません。

- 一時停止(||)して◀◀または▶▶を押すと、再生に戻ります。また、一時停止して◀◀または▶▶を押したままにする(リモコンでは、回転つまみを◀◀または▶▶側に回したままにする)と、再生音を聞かずに高速で早戻しや早送りができます。
- ふたを開けると、次の再生はディスクの最初から始まります。
- 文字情報を記録していないディスクのときのみ表示します。

いろいろな聞きかた

くりかえし聞く

(リピート再生)

ディスク全曲のリピート、1曲のリピート、シャッフルリピートの3通りの方法があります。

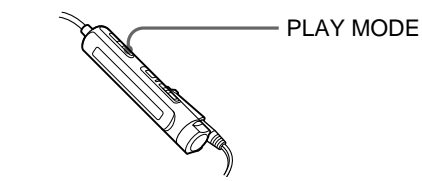

再生中にPLAY MODEボタンを押す。押すたびに次のように変わります。

例：リモコンの表示窓

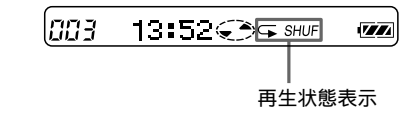

再生状態表示

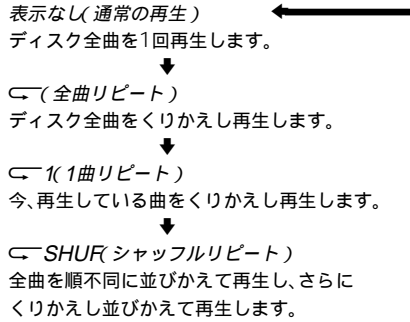

便利な機能を使う

曲名や曲の時間を見る

再生中に、曲名やディスク名、曲番、曲の経過時間、録音されている曲数を確認できます。

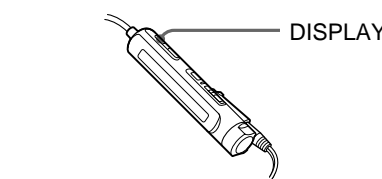

再生中にリモコンのDISPLAYボタンを押す。

押すたびに表示は次のように変わります。



ご注意

文字情報を記録していないディスクでは、文字情報は表示されません。

誤操作を防ぐ(ホールド機能)

カバンに入れて使うときなど、誤ってボタンが押されるのを防ぎます。

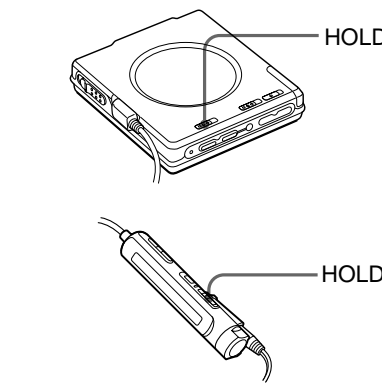

HOLDスイッチをずらす。本体のHOLDスイッチを→の方向にずらすと、本体の操作ボタンが働かなくなります。リモコンのHOLDスイッチを→の方向にずらすと、リモコンの操作ボタンが働かなくなります。

低音を強調する(デジタルメガベース)

低音域が強調された迫力のある再生が楽しめます。

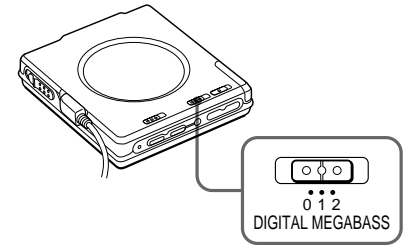

DIGITAL MEGA BASSスイッチをずらす。

「1(弱)」「2(強)」2段階のメガベース効果が働きます。

ご注意

メガベースを使っているときに音量を上げすぎると、音が割れたり、ひずんだりすることがあります。その場合は音量を下げてください。

音もれを抑える(音量リミットAVLS)

音量の上げすぎによる音もれや、耳への圧迫感、周囲の音が聞こえないことでの危険を少なくし、より快適な音量で聞くことができます。

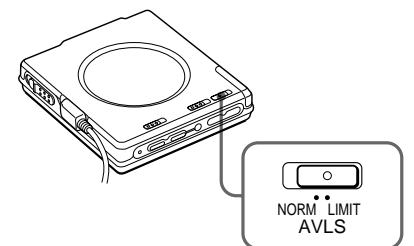

AVLSスイッチを「LIMIT」にする。音量を調節しても、一定のレベル以上大きくなりません。

電源について

アルカリ乾電池で使う

- 付属の乾電池ケースに単3型アルカリ乾電池を入れる。

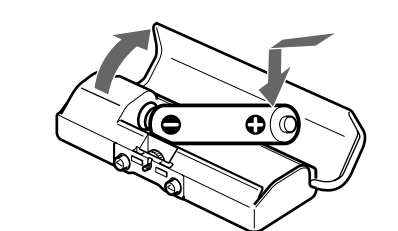

- 乾電池ケースを取り付ける。

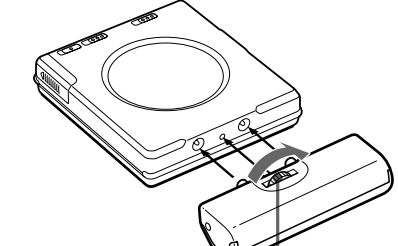

取り付けネジ LOCK側に回す。取りはずすときは RELEASE側に回す。

充電式電池・乾電池の取り換え時期はご使用中、表示窓の電池残量表示でお知らせします。

残量が少なくなっている。

電池が消耗。取り換えてください。

残量がなくなる。リモコンの「LoBATT」表示が減し、電源が切れる。

充電式電池・乾電池の持続時間は*	
使用電池	再生時
充電式ニッケル水素電池 (NH-14WM)	約8.5時間
ソニーアルカリ乾電池 LR6 (SG) 1本	約10時間
ソニーアルカリ乾電池 LR6 (SG) 1本と充電式ニッケル水素電池 (NH-14WM)	約21時間

* 周囲の温度や使用状態により、上記の持続時間と異なる場合があります。

コンセントにつないで使う

本体に充電式電池が入っていたら必ず取り外してください。

- 乾電池ケースを取り付ける。

- ACパワーアダプター(AC-E15L、別売り)を乾電池ケース側面のDC IN 1.5Vジャックにつなぐ。

- ACパワーアダプターをコンセントにつなぐ。

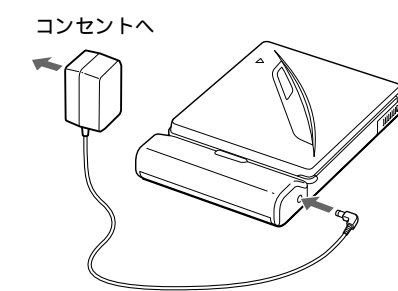

ご注意

ACパワーアダプターをつないで使うときも、電池残量表示「■」が表示されます。

►その他

使用上のご注意

分解しないでください

ミニディスクプレーヤーに使われているレーザー光が目にあると危険です。

レンズに触れないでください

レンズが汚れると音飛びが起きたり、再生できなくなったりする場合があります。また、ほこりがつかないように、ディスクの出し入れ以外はふたを必ず閉じておいてください。

ACパワーアダプターおよびカーバッテリーコードについて

- ACパワーアダプターまたはカーバッテリーコードを接続するときは必ず充電式電池を本体から抜いてください。入れたままで使用すると充電式電池の性能が低下することがあります。
- この製品には、別売りのACパワーアダプターAC-E15L(極性統一形プラグ・EIAJ規格)または別売りのカーバッテリーコード DCC-E215 (極性統一形プラグ・EIAJ規格)をご使用ください。上記以外のACパワーアダプターを使用すると、故障の原因になることがあります。

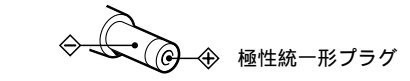

充電式電池ついて

- 充電には必ず付属の充電器をお使いください。
- 充電時間は充電式電池の使用状態により異なります。
- はじめて充電するときや、長時間使用しなかったあとでは、充電しても通常の使用時間より短いことがあります。何回か放電、充電をくりかえすと通常の状態に戻ります。
- 充電式電池を十分に充電しても使える時間が通常の半分くらいになったときは、新しい充電式電池と取り換えてください。
- 充電式電池を持ち運ぶときは付属のバッテリーキャリングケースに入れてください。ケースに入れずに、キーホルダーなどの金属類と一緒にポケットなどに入れると、電池の+と-がショートして危険です。
- 長い間使用しないときは、充電式電池を本体から取り出しておいてください。

本体の乾電池ケース取り付け部について

本体に充電式電池が入ったままの状態では、取り付け部の端子が金属などでつながると、ショートし、発熱することがあり、危険です。

バッグなどに入れて持ち運ぶときは、付属のキャリングポーチに入れてください。

乾電池・乾電池ケースについて

- 乾電池の使いかたを誤ると、液もれや破裂のおそれがあります。次のことは必ずお守りください。
 - ― +と-の向きを正しく入れてください。
 - ― 乾電池は充電できません。
 - ― 長い間使わないときは、取り出しておいてください。
- 液もれが起こったときは、液をよくふきとってから新しい電池をいれてください。
- 持ち運ぶときはキーホルダーなどの金属類と一緒にポケットやバッグなどに入れないでください。電池の+、-、または乾電池ケースの端子が金属でつながるとショートし、発熱することがあり危険です。

置き場所について

- 次のような場所には置かないでください。
 - ・直射日光の当たる場所や暖房器具の近く。
 - ・窓を開めきった自動車内(とくに夏季)。
 - ・風呂場など、湿気の多いところ。
 - ・ほこりの多いところ。
 - ・磁石、スピーカーボックス、テレビなど磁気を帯びたものの近く。

温度上昇について

本機を長時間お使いになると、本体の温度が上昇することがありますが、故障ではありません。

操作中の動作音について

本機は省電力の動作方式になっています。そのため、動作中は断続的に動作音がしますが故障ではありません。

ヘッドホンで聞くときのご注意

付属のヘッドホンは音もれ防止タイプですが、音量を上げすぎると音が外にもれます。音量を上げすぎで、まわりの人の迷惑にならないように気をつけましょう。雑音にならないように気をつけましょう。雑音の多いところでは音量を上げてしまいがちですが、ヘッドホンで聞くときはいつも呼びかけられて返事ができるくらいの音量を、目安にしてください。

表面のお手入れについて

表面が汚れたときは、水やぬるま湯を少し含ませた柔らかい布で軽くふいたあと、からぶきをします。シンナー、ベンジン、アルコールなどは表面を傷めますので使わないでください。

リモコンプラグのお手入れについて

常によい音でお聞きいただくために、プラグをときどき柔らかい布でからぶきし、清潔に保ってください。汚れていると、雑音や音飛びの原因になることがあります。

ミニディスクの取り扱いについて

ミニディスク自体はカートリッジに収納され、ゴミや指紋を気にせず手軽に取り扱えるようになっています。ただし、カートリッジのよごれや反りなどが誤動作の原因になることもあります。いつまでも美しい音で楽しめるように次のことにご注意ください。

- ミニディスクに直接触れない
- シャッターを手で開けないでください。無理に開けるとこわれます。

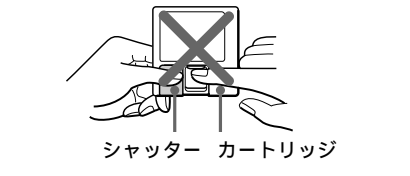

- 置き場所について
 - 直射日光が当たるところなど温度の高いところや湿度の高いところには置かないでください。また、砂浜など、ディスクに砂が入る可能性があるところには放置しないでください。
- 定期的にお手入れを
 - カートリッジ表面についたほこりやゴミを、乾いた布でふき取ってください。

万一故障した場合は、内部を開けずにお買い上げ店またはソニーのサービス窓口にご相談ください。

故障かな?と思ったら

サービス窓口にご相談になる前にもう一度チェックしてみてください。

操作を受けつけない
<ul style="list-style-type: none">ディスクが入っていない(リモコンに「No DISC」表示が出る) <ul style="list-style-type: none">➔ ディスクを入れる。 リモコンのホールド機能が働いている。 <ul style="list-style-type: none">➔ HOLDスイッチを矢印と逆方向にして、ホールド機能を解除する。

- 結露 内部に水滴が付着している。
 - ➔ ディスクを取り出して、ふたを開けたまま数時間待つ。

- 充電式電池または乾電池が消耗している (リモコンに「Lo BATT」表示が点滅する)
 - ➔ 充電式電池を充電するか、乾電池を交換する。
- 充電式電池または乾電池が正しく入れられていない。
 - ➔ 充電式電池または乾電池の⊕端子と⊖端子を正しく入れ直す。

- 何も録音されていないディスクが入っている (リモコンに「BLANK」表示が出る)
 - ➔ 他のディスクと取り換える。
- ディスクが損傷している(リモコンに「ERROR」表示が出る)
 - ➔ ディスクを入れ直す。それでも表示が出るときは、他のディスクと取り換える。
- 使用中、衝撃や過大な静電気、落雷による電源電圧の異常などのために強いノイズを受けた。
 - ➔ 次の手順で操作し直す。
 - すべての電源をはずす。
 - 約30秒間そのままにする。
 - 電源をつなぐ。

通常の再生ができない
<ul style="list-style-type: none">リピート再生を指定した。 <ul style="list-style-type: none">➔ PLAY MODEボタンを押して、◀「リピート」表示が消えてから再生を始める。

ディスクの1曲目から再生できない
<ul style="list-style-type: none">前回再生したときディスクの途中で止めた。 <ul style="list-style-type: none">➔ ◀◀ボタンを押すか、一度ふたを開けて、再生を始める位置をディスクの最初に戻す。

再生中に音がとぎれる
<ul style="list-style-type: none">振動の多い場所に置いている。 <ul style="list-style-type: none">➔ 振動の少ない場所で使う。 ナレーションやイントロなど1曲の録音時間が極端に短いと、音がとぎれることがあります。

雑音が多い
<ul style="list-style-type: none">テレビなど強い磁気を帯びたものの近くに置いている。 <ul style="list-style-type: none">➔ テレビなどから離して置く。

充電できない
<ul style="list-style-type: none">充電器のふたがきちんと閉まっていない。 <ul style="list-style-type: none">➔ きちんと閉める。

ヘッドホンから音が出ない
<ul style="list-style-type: none">リモコン付きヘッドホンがしっかり差し込まれていない。 <ul style="list-style-type: none">➔ ♪/REMOTEジャックにしっかり差し込む。 音量が小さすぎる。 <ul style="list-style-type: none">➔ VOLUME +/- ボタン(リモコンではVOL +/- ボタン)で音量を調節する。 ➔ AVLSスイッチを「NORM」にする。

主な仕様

ミニディスク
形式 <ul style="list-style-type: none">ミニディスクデジタルオーディオシステム
再生読み取り方式
<ul style="list-style-type: none">非接触光学式読み取り(半導体レーザー使用)
レーザー
<ul style="list-style-type: none">GaAlAsダブルヘテロダイオード、= 790 nm
回転数
約400 rpm ~ 900 rpm (CLV)
エラー訂正方式
アドバンスドクロスインターリーブリードソロモンコード (ACIRC)
サンプリング周波数
44.1 kHz
コーディング
アダプティブトランスフォームアコースティックコーディング(ATRAC)
変調方式
EFM
チャンネル数
ステレオ2チャンネルモノラル1チャンネル
周波数特性
20 ~ 20,000 Hz ± 3 dB
ワウ・フラッター
測定限定値以下
出力端子
ヘッドホン:ステレオミニジャック <p>最大出力 5 mW+5 mW</p> <p>負荷インピーダンス 16 Ω</p>

電源・その他

電源
<ul style="list-style-type: none">充電式ニッケル水素電池NH-14WM(付属) 乾電池 アルカリ単3形1本(別売り) 外部電源ジャック 定格DC 1.5 V AC/パワーアダプター(別売り) AC 100 V 50 / 60 Hz
電池持続時間
「アルカリ乾電池で使う」 参照
最大外形寸法
約81 x 15.7 x 72.9 mm (幅 / 高さ / 奥行き、最大突起部含まず)
質量
本体 約103 g <p>ご使用時 約145 g(再生専用ミニディスク、充電式電池NH-14WMを含む)</p>

付属品
<ul style="list-style-type: none">リモコン付きヘッドホン(1) 充電式ニッケル水素電池(1) 充電器(1) 乾電池ケース(1) バッテリーキャリングケース(1) キャリングポーチ(1) 取扱説明書(1) ソニーご相談窓口のご案内(1) 保証書(1)

別売りアクセサリ

ACパワーアダプター AC-E15L
充電式ニッケル水素電池 NH-14WM、NH-9WM
カーコネクティングバック CPA-8
カーバッテリーコード DCC-E215
ステレオヘッドホン* MDR-D55、MDR-D77、MDR-E888SP
MDラベルプリンター MZP-1
アクティブスピーカー SRS-A41、SRS-A91
ミニディスク・キャリングケース
CK-MD4
ミニディスク・ファイリングボックス
CK-MD10

本機は、ドルビーラボラトリーズライセンスینگコーポレーションの米国及び外国特許に基づく許諾製品です。

本機の仕様および外観は、改良のため予告なく変更することがありますが、ご了承ください。

[[]* ヘッドホンは、本体の♪/REMOTEジャックに直接つなぐときも、リモコンにつなぐときも、ステレオミニプラグのものを求めください。

<i>English</i>

<div>As you read, refer to the illustrations in the Japanese text.</div>

Welcome!

Welcome to the world of the MiniDisc! Here are some of the capabilities and features you will discover with the new MiniDisc player.

- Small body almost the size of a MiniDisc jacket** Ideal weight and size; fits in your shirt pocket.
- Shock-resistant memory** offsets up to 40 seconds of optical read errors.
- Low power-consumption design** enables long playback with a single "chewing-gum type" rechargeable battery.
- Shuttle dial remote control with backlight LCD** Keep the main unit in your pocket and operate the MiniDisc player through the shuttle dial on the remote control; The LCD displays track information, playback mode as well as battery condition.

►MD playing

Playing an MD! A

Before using the supplied rechargeable battery for the first time, charge it. Other choices are a dry battery and house current (see "Power Sources"). Playback will switch automatically between stereo and monaural according to the sound source.

- Charge the supplied rechargeable battery NH-14WM with the supplied battery charger.

When the rechargeable battery is charged about 90%, the charger lamp goes off. Full-charging takes about another hour (a total of about 2.5 hours). A fully-charged battery should power consecutive playback for about 8.5 hours before you need to recharge it.
- Open the rechargeable battery compartment lid and insert the charged battery.
- Insert an MD.
 - Slide the OPEN switch and open the lid.
 - Insert the MD with the label side facing up, and press the lid down to close.
- Play the MD.

- Connect the headphones (supplied) to the remote control.
- Connect the headphones with remote control (supplied) to the ♪ (headphones)/REMOTE jack of the player.
- Press ▶▶▶ (Turn the control to ▶▶▶ on the remote control.). The player starts to play the first track. A short beep sounds in the headphones.
- Press VOLUME +/- (press VOL +/- on the remote control) to adjust the volume. The volume will be shown in the display on the remote control.

To stop play, press ■.

When using the remote control, a short beep sounds in the headphones. The OPERATE lamp on the main unit will go off. The display on the remote control will disappear after a while.

Other disc operation	
To	Do this (Beeps in the headphones)
Pause	Press ■ on the remote control. (Continuous short beeps) <p>Press ■ again to resume play.</p>
Find the beginning of the current track	Press ◀◀ once. <p>Turn the control to ◀◀ on the remote control. (Three short beeps)</p>
Find the beginning of the next track	Press ▶▶▶ once. <p>Turn the control to ▶▶▶ on the remote control. (Two short beeps)</p>
Go backwards while playing*	Keep pressing ◀◀ . <p>Keep the control turned to ◀◀ on the remote control.</p>
Go forward while playing*	Keep pressing ▶▶▶ . <p>Keep the control turned to ▶▶▶ on the remote control.</p>
Remove the MD	Press ■ and slide OPEN to open the lid.**

[[]* If you press ◀◀ or ▶▶▶ during pause, the player will resume playback. If you keep pressing ◀◀ or ▶▶▶ during pause (keep the control turned to ◀◀ or ▶▶▶ on the remote control), you can fast forward/rewind without listening to the playback sound.

[[]** Once you open the lid, the point to start play will change to the beginning of the first track.

If playback does not start

Make sure the player is not locked. See "To lock the controls".

Playing tracks repeatedly B

Press the PLAY MODE button while the player is playing an MD. Each time you press the PLAY MODE button, the play mode indication changes as follows:

(none) (normal play) <p>All the tracks are played once.</p> <p>↓</p> " ◀ " (all repeat) <p>All the tracks are played repeatedly.</p> <p>↓</p> " ◀ 1 " (single repeat) <p>A single track is played repeatedly.</p> <p>↓</p> " ◀ SHUF " (shuffle repeat) <p>All the tracks are played repeatedly in random order.</p>
--

Using other functions

To know the track name and time C

Press the DISPLAY button on the remote control while the player is playing an MD. Each time you press the DISPLAY button, the elapsed time of the current track and the track number, the track name and number, and the disc name and the number of the track recorded on the MD appear.

<i>Note</i> <p>Disc and track names appear only with MDs that have been electronically labeled.</p>
--

To lock the controls D

Slide the HOLD switch on the main unit in the direction of the ▶ to lock the controls of the unit.

Slide the HOLD switch on the remote control in the direction of the ▶ to lock the controls of the remote control.

To emphasize bass (Digital Mega Bass function) E

Slide the DIGITAL MEGA BASS switch and choose 1 (slight effect) or 2 (strong effect).

To protect your hearing (AVLS) F

Set the AVLS (Automatic Volume Limiter System) switch to LIMIT. The volume is kept at a moderate level, even if you try to turn the volume above the limited level.

►Power Sources

Using on a battery G

Attach the supplied battery case to the player, and then insert one LR6 alkaline battery (supplied) with correct polarity. The battery should power consecutive playback for about 10 hours before you need to replace it. The alkaline dry battery used together with a fully charged NH-14WM rechargeable battery should power consecutive playback for about 21 hours.

When to recharge or replace the battery

When ◻ lights up in the display, the rechargeable battery or the dry battery is weak. Recharge the rechargeable battery or replace the dry battery. When the battery power is gone, "LOBATT" flashes in the display of the remote control and the power goes off.

Using on house current H

Before using the player, remove the rechargeable battery if it is installed. Attach the supplied battery case and connect the AC-E15L AC power adaptor (not supplied) to the DC IN 1.5V jack of the battery case. Do not use any other AC power adaptor.