

# MAGIC 5

## Guide d'utilisation



# PHILIPS

## Très cher client,

En achetant cet appareil, vous avez opté pour un produit de qualité de la marque PHILIPS. Votre appareil satisfait les multiples spécifications de l'usage privé, professionnel et de la vie quotidienne.

L'appareil est livré avec un film encreur gratuit permettant d'imprimer quelques pages à titre d'essai. Vous n'avez pas besoin de carte Plug'n'Print (= carte à puce avec informations sur la capacité du film encreur) pour ce film encreur.

Vous pouvez enregistrer dans l'annuaire téléphonique de votre appareil des entrées avec plusieurs numéros et regrouper plusieurs entrées. Vous pouvez attribuer différentes sonneries aux entrées.

Vous pouvez affecter des touches de numérotation directe aux numéros fréquemment appelés. Ces touches vous permettent d'appeler rapidement ces numéros.

Le téléphone sans fil ou combiné, dispose d'un propre annuaire téléphonique. A partir du combiné, vous pouvez envoyer et lire des SMS (cette fonction n'est pas prise en charge dans tous les pays et réseaux). Vous pouvez écouter des messages au niveau du répondeur et enregistrer de nouveaux messages d'annonce.

Personnalisez les tonalités d'alarme et de sonneries, l'affichage et les couleurs de menu du combiné. Par ailleurs, vous disposez de fonctions additionnelles telles que réveil, horloge, rappel d'anniversaire ou d'une fonction de surveillance d'une pièce (babyphone) à votre disposition. Vous pouvez déclarer un total de cinq combinés à votre appareil de base.

Le répondeur intégré enregistre jusqu'à 30 minutes de messages. Vous pouvez enregistrer des messages vocaux internes et externes (= mémos). Vous pouvez consulter à distance les nouveaux messages à partir de n'importe quel téléphone. Le code privilège permet aux appelants de vous joindre, et ce même si le répondeur est activé.

Envoyez des fax en différentes résolutions à un ou plusieurs destinataires, par exemple à un groupe. Vous pouvez également relever des fax et préparer des documents pour être relevés.

Cinq modèles de documents fax, que vous pouvez imprimer, sont mémorisés dans votre appareil. Ces modèles vous permettent de rapidement réaliser une télécopie ou une invitation.

Sélectionnez entre la résolution texte ou photo pour copier des documents avec votre appareil. Vous pouvez aussi faire plusieurs copies.

Votre appareil vous permet l'édition de grilles de sudoku, avec un choix de quatre niveaux de difficulté – au besoin avec la solution.

Nous vous souhaitons bien du plaisir avec votre appareil et ses multiples fonctions !

## A propos du guide d'utilisation

L'aide à l'installation des pages suivantes vous permet de mettre en service votre appareil rapidement et facilement. Vous trouverez des descriptions détaillées dans les chapitres suivants de ce guide d'utilisation.

Lisez attentivement le présent guide d'utilisation. Veillez surtout aux consignes de sécurité pour assurer un parfait fonctionnement de votre appareil. Le fabricant n'endosse aucune responsabilité si vous ne respectez pas ces consignes.

Ce guide d'utilisation décrit plusieurs modèles de cette gamme d'appareils. Veillez que certaines fonctions ne sont disponibles que sur certains modèles.

### Symboles utilisés



Avertit des risques pour les personnes, des dommages pour l'appareil ou d'autres objets ainsi que d'une éventuelle perte de données. Les dommages corporels ou matériels ne peuvent provenir que d'une manipulation non conforme.



Ce symbole signale des astuces vous permettant d'utiliser plus simplement votre appareil.

# Guide d'installation

## Contenu de l'emballage

- 1 Appareil
- 2 Combiné
- 3 Câble spiralé pour combiné
- 4 Plateau à papier
- 5 Cordon d'alimentation avec fiche (spécifique au pays)
- 6 Câble téléphonique avec fiche (spécifique au pays)
- 7 Base de chargement
- 8 Trois batteries
- 9 Téléphone sans fil

Guide d'utilisation avec guide d'installation (sans illustration)

Suivant le modèle, plusieurs combinés peuvent être compris dans l'emballage.

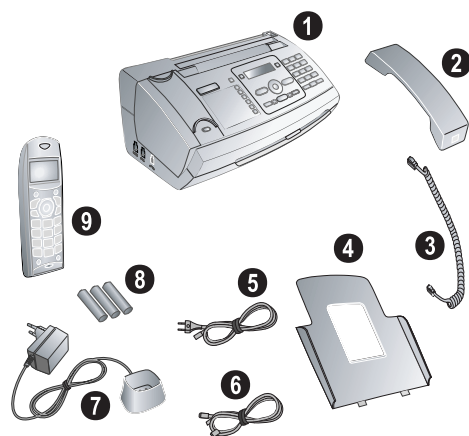

☀ S'il manquait un des composants ou si vous constataiez des dommages, adressez-vous à votre revendeur ou à notre service après-vente.

## Mettre en place le plateau à papier

Enfichez le plateau à papier dans les orifices prévus à cet effet derrière la fente d'alimentation du papier.

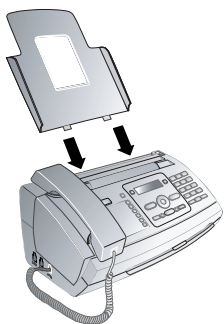

## Chargement du papier

Avant de pouvoir recevoir des documents ou copier, vous devez insérer du papier. Veuillez utiliser exclusivement du papier adéquat en format standard **A4** (210 × 297 millimètres - de préférence 80 g/m<sup>2</sup>). Veuillez aux informations dans les caractéristiques techniques.

☀ Aplatissez le papier et mettez-le en place bien à plat dans le bac. Vous évitez ainsi que plusieurs feuilles soient tirées en même temps.

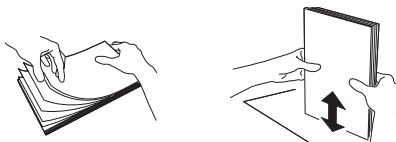

- 1 Basculez le levier à droite à côté du plateau d'alimentation du papier vers l'avant.
- 2 Insérez le papier dans la fente de chargement de papier. Vous pouvez insérer **au maximum 50 feuilles** (A4 · 80 g/m<sup>2</sup>).
- 3 Pour fixer le papier, basculez le levier à droite à côté du plateau d'alimentation du papier vers l'arrière.

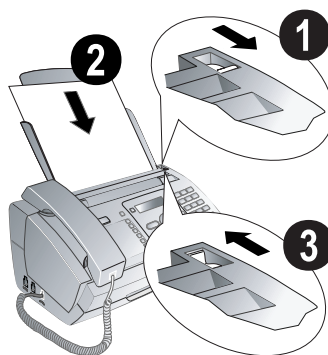

## Raccorder le combiné

Insérez une extrémité du câble spiralé dans la prise au combiné. Branchez l'autre extrémité dans la prise repérée avec le symbole ☘.

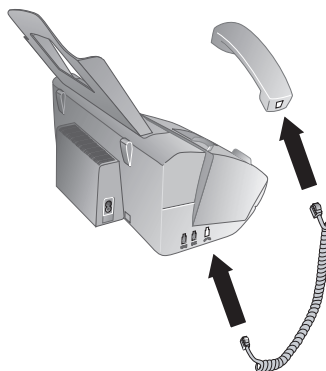

## Raccorder le câble téléphonique

Raccordez le câble téléphonique à l'appareil en l'insérant dans le connecteur indiqué en tant que **LINE** (connexion Rj-11). Branchez la fiche téléphone sur la prise de la ligne téléphonique.

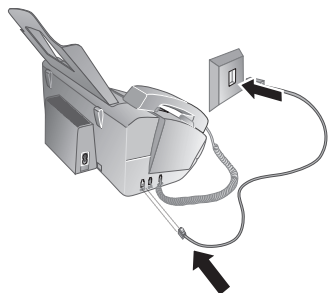

 Si vous désirez raccorder votre appareil comme poste téléphonique secondaire à une installation téléphonique, vous devez l'aménager de manière adéquate en mode PABX (reportez-vous également au chapitre sur les raccordements téléphoniques et appareils supplémentaires, page 37).

## Raccorder le cordon d'alimentation

 Contrôlez si la tension secteur de votre appareil (plaque signalétique) est identique à celle du lieu d'installation.

### Raccorder le cordon d'alimentation de l'appareil

Raccordez le cordon d'alimentation à sa connexion à l'arrière de l'appareil. Branchez le cordon d'alimentation sur la prise secteur.

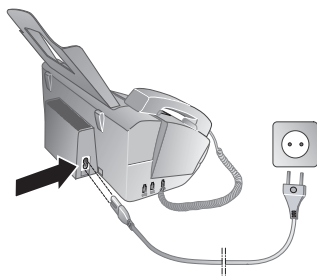

### Raccorder le cordon d'alimentation de la base de chargement

Raccordez le cordon d'alimentation de la base de chargement à la prise de courant.

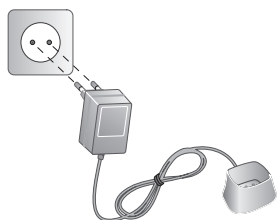

## Première installation

Après avoir raccordé votre appareil au secteur, l'opération de première installation commence. Appuyez sur **[I]**. Votre appareil imprime une page d'aide.

### Sélectionner la langue

- 1 Sélectionnez la langue souhaitée à l'écran avec **▲/▼**.
- 2 Confirmez par **OK**.

### Sélectionner le pays

 Paramétrez le pays dans lequel vous utilisez l'appareil. Dans le cas contraire, votre appareil n'est pas adapté au réseau téléphonique. Si votre pays n'est pas dans la liste, vous devez sélectionner un autre paramètre et utiliser le bon câble téléphonique du pays. Adressez-vous à votre revendeur.

- 1 Paramétrez le pays dans lequel vous utilisez l'appareil via **▲/▼**.
- 2 Confirmez par **OK**.

Après l'entrée, l'appareil imprime une nouvelle page d'aide et contrôle la connexion téléphonique.

### Entrer le numéro

Votre numéro et votre nom sont inscrits en haut de chaque télécopie (= ligne d'en-tête) et sont envoyés avec la date, l'heure et le numéro de page.

- 1 Saisissez votre numéro. Avec **#** et **\*** vous pouvez insérer le caractère "plus".
- 2 Confirmez par **OK**.

### Entrer le nom

1 Entrez votre nom. Entrez les lettres avec les touches numériques. Entrez les caractères spéciaux via **0**. Appuyez sur chaque touche autant de fois jusqu'à faire apparaître la lettre ou le caractère spécial à l'écran.

 Déplacez le curseur avec **▲/▼**. Effacez des lignes via **C**.

- 2 Confirmez par **OK**.

Après la saisie, l'appareil imprime un aperçu des fonctions.

### Entrer heure et date

- 1 Entrez l'heure, par exemple **1 4 0 0** pour 14 heures.
- 2 Entrez la date (deux positions), par exemple **0 8 0 6 0 7** pour le 8 juin 2007.
- 3 Confirmez par **OK**.

 Vous pouvez réinitialiser à tout moment et relancer la procédure d'installation initiale. Appuyez sur **[I]** et **2**.

## Introduire les batteries dans le combiné

1 Insérez les nouvelles batteries dans le compartiment prévu à cet effet en respectant la polarité, comme indiqué par les signes « plus » et « moins » sur l'illustration du compartiment.

⚠ N'insérez **en aucun cas** de piles jetables dans le téléphone sans fil. Veuillez aux informations dans les caractéristiques techniques.



2 Refermez le couvercle du compartiment de batteries en le glissant vers le haut jusqu'à ce qu'il s'enclenche.

3 Déposez le combiné sur la base de chargement.

⚠ Ne déposez jamais votre combiné sur la base sans qu'il soit muni de batteries.

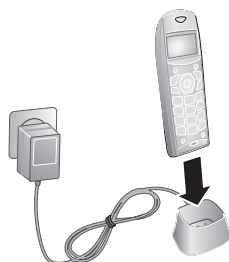

💡 Laissez le combiné se charger pendant au moins douze heures sur la base. Durant le chargement, les batteries peuvent s'échauffer légèrement ; cela ne présente aucun danger.

## Mise en service du combiné

Appuyez sur la touche verte  pendant au moins deux secondes pour activer votre combiné.

Votre combiné aura normalement été déclaré à votre base par défaut à son départ d'usine. Appuyez en position initiale sur **OK**. L'écran affiche la station de base à laquelle votre téléphone sans fil a été affecté de même que le numéro d'affectation.

💡 Si vous avez acquis un modèle avec plusieurs combinés, un seul des combinés aura été déclaré à votre appareil de base par défaut au départ d'usine. Insérez les batteries comme décrit plus haut et déclarez le combiné à sa base (Cf. également le chapitre sur les raccordements téléphoniques de combinés et de bases supplémentaires, page 37).

# Aperçu

## Aperçu des fonctions du menu

Votre appareil est doté des fonctions suivantes. Deux possibilités au choix pour sélectionner des fonctions :

**Naviguer dans le menu :** Appuyez sur **OK** ou sur l'une des deux touches fléchées ▲/▼ pour accéder au menu des fonctionnalités. Naviguez dans le menu avec ▲/▼. Sélectionnez une fonction du menu avec **OK**. **C** vous permet de revenir à l'étape de menu précédente. Appuyez sur **STOP** pour quitter le menu et revenir au mode initial.

**Accès direct aux fonctionnalités :** Au moyen du numéro de fonction vous pouvez directement accéder aux diverses fonctions. Appuyez sur **OK** et saisissez le numéro de la fonction requise sur le clavier numérique. Confirmez par **OK**. Vous trouverez les numéros correspondant aux diverses fonctions dans la liste ci-dessous.

 Appuyez sur **1** et **6** pour imprimer une liste de toutes les fonctions et paramètres de votre appareil.

## I Annuaire téléphonique

①① Rechercher une entrée .....	Page 15
①② Nouvelle entrée.....	Page 15
①③ Créer un groupe .....	Page 15
①④ Numérotation directe .....	Page 16
①⑤ Modifier une entrée .....	Page 15
①⑥ Supprimer une entrée .....	Page 15
①⑦ Imprimer les entrées .....	Page 16

## 2 Appels

②① Appels reçus.....	Page 12
②② Appels sortants .....	Page 12
②③ Imprimer les entrées .....	Page 33

## 3 Fax

③① Réception par relève .....	Page 28
③② Dépôt pour relève .....	Page 28
③③ Envoyer en différé.....	Page 28
③④ Multidiffusion (= Broadcast).....	Page 27
③⑤ Historique des transmissions de télécopies .....	Page 33
③⑥ Rapport d'émissions .....	Page 33
③⑦ Imprimer au format réduit.....	Page 31
③⑧ Vitesse de transmission .....	Page 31

## 4 Divers

④① Liste des appels .....	Page 33
④② Double appel .....	Page 13
④③ Modèles de télécopies.....	Page 28
④④ Contraste .....	Page 31
④⑤ Code de service .....	Page 44
④⑥ Réserve de film encreur .....	Page 41
④⑦ Version du micrologiciel .....	Page 33
④⑧ Sudoku .....	Page 30

## 5 Gestion d'appels

⑤① Jour.....	Page 32
⑤② Nuit.....	Page 32
⑤③ Minuteur .....	Page 32
⑤④ Easylink .....	Page 39
⑤⑤ Sonneries .....	Page 32

## 7 Répondeur

⑦① Activer .....	Page 22
⑦② Messages .....	Page 23
⑦③ Message abrégé.....	Page 25
⑦④ Durée d'enregistrement.....	Page 26
⑦⑤ Annonce .....	Page 22
⑦⑥ Uniquement annonce (= mémo externe) ...	Page 22
⑦⑦ Faire suivre .....	Page 24
⑦⑧ Code privilège (VIP) .....	Page 26
⑦⑨ Code d'accès .....	Page 24

## 8 Téléphone sans fil

⑧① Rechercher le combiné.....	Page 19
⑧② S'enregistrer .....	Page 37
⑧③ Se désenregistrer.....	Page 38

## 9 Paramétrages

⑨① Heure/date.....	Page 31
⑨② Sélectionner la langue .....	Page 31
⑨③ Sélectionner le pays.....	Page 31
⑨④ Votre numéro .....	Page 31
⑨⑤ Votre nom .....	Page 31
⑨⑥ Type de raccordement .....	Page 37

## Aperçu de l'appareil

- 1 Combiné
- 2 Plateau à papier
- 3 Chargeur de document (côté imprimé vers le haut)
- 4 Panneau avec écran
- 5 Douille pour le combiné – Douille de raccordement pour le combiné
- 6 EXT-Prise – Prise de raccordement pour des appareils supplémentaires
- 7 LINE-Prise – Prise de raccord pour le câble téléphonique

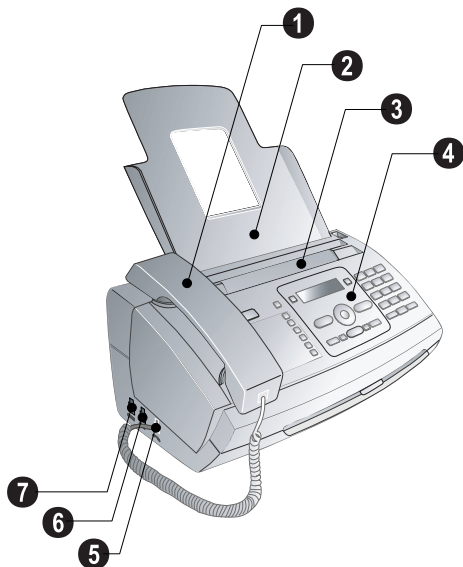

- 1 Verre scanner
- 2 Cylindre de l'alimentation automatique de documents
- 3 Appuis des cylindres d'alimentation
- 4 Guidage de documents / feuille scanner
- 5 Couverture pour scanner et alimentation automatique de documents
- 6 Roue d'engrenage pour tendre le film encreur
- 7 Rouleau encreur dans la cuve encreur arrière
- 8 Rouleau encreur dans la cuve encreur avant
- 9 Fixation pour carte Plug'n'Print
- 10 Fixations du couvercle du scanner et de l'alimentation automatique de documents

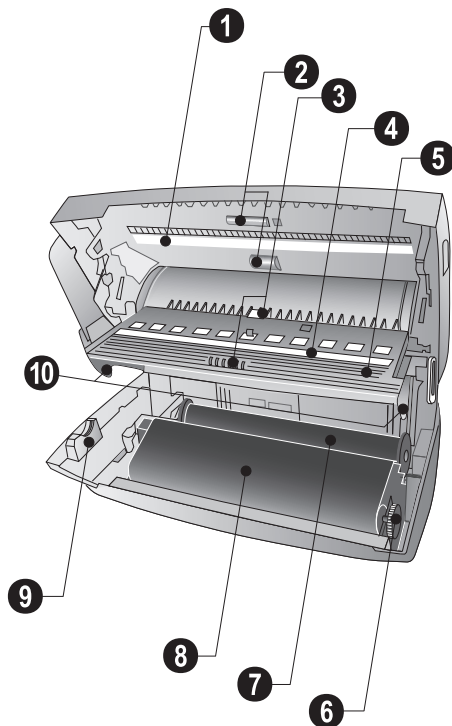













## Panneau

 – S'allume si des messages ont été reçus / liste des nouveaux messages avec les sous-menus / clignote si l'appareil présente des défauts (s'il est nécessaire d'insérer un nouveau film encreur, par exemple)

 – Lors d'un appel téléphonique : transfert d'un appel vers un combiné particulier / au mode initial : Recherche de combiné (tous les combinés déclarés à la base sonnent)



Touches de numérotation directe (**1...6**) – Pression brève : Rechercher une entrée de numérotation directe / pression prolongée : Editer l'entrée de numérotation directe

 **A-Z** – Pression brève : Appeler les entrées de l'annuaire téléphonique. Sélectionner les entrées avec  / pression prolongée : Sauvegarder la nouvelle entrée

 /  /  – Réglage du minuteur et du mode de réception du télécopieur (= gestion d'appels). Modes réglés à l'écran  (jour),  (nuit). Activer le minuteur en combinaison avec 

**STOP** – Quitter la fonction / retour au mode initial / rejeter documents / quitter l'écoute de messages

**C** – Retour à l'étape de menu précédente / pression brève : Effacer des signes particuliers / pression prolongée : effacer toute l'entrée / durant l'écoute : effacer message / dans le mode initial : Effacer tous les messages

 /  – Appeler les fonctions de menu / naviguer dans le menu / sélectionner une option / déplacer le curseur / régler le volume

**OK** – Appeler les fonctions de menu / confirmer les entrées

**START** – Pression brève : démarrer transmission de messages / pression prolongée : Lancer la relève de fax

 – Accéder au menu du répondeur

 – Pression brève : imprimer pages d'aide et listes des paramètres / pression prolongée : Lancer l'installation initiale

**COPY** – Pression brève : faire une copie / pression prolongée : Réaliser plusieurs copies

 – Régler une résolution plus fine pour les copies et les fax (**RESOL. : STANDARD, RESOL. : FINE, RESOL. : PHOTO**)

Clavier numérique – Saisie de caractères alphanumériques et spéciaux

 – Pression brève : liste des dix derniers numéros composés (= liste des rappels) / pression prolongée : Liste des dix derniers appelants (= liste des appels)

 – Prise de ligne sans décrocher / système mains libres

**R** – Commuter entre plusieurs appels (= double appel) / insérer un intervalle d'appel / insérer un code d'accès au réseau

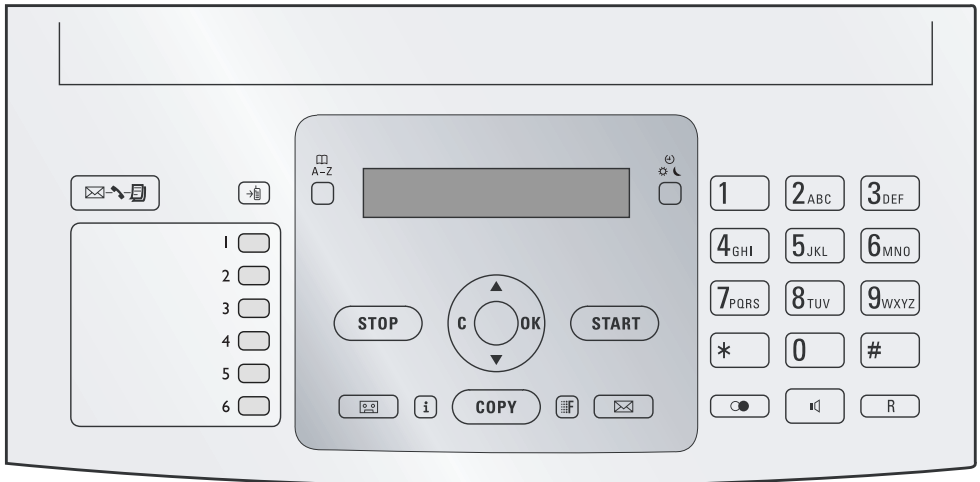

# Informations générales sur la sécurité

Cet appareil est testé selon les normes EN 60950-1 et CEI 60950-1 et ne peut être branché que sur les réseaux téléphonique et électrique conformes à ces normes. L'appareil a été conçu exclusivement pour une utilisation dans le pays de vente.

Ne procédez à aucun réglage et changement qui ne sont pas décrits dans le présent mode d'emploi.

## Installation de l'appareil

L'appareil doit reposer sur une surface stable et plane. En cas de chute, l'appareil peut subir des dommages et/ou blesser des personnes, notamment les enfants. L'écart par rapport aux autres appareils et objets doit s'élever à au moins 15 centimètres ; ceci s'applique également aux autres téléphones sans fil additionnels. Ne placez pas l'appareil à proximité d'une radio ou d'un téléviseur. Posez tous les câbles de façon à ce que personne ne puisse trébucher ni se blesser ou que l'appareil ne soit endommagé.

Quand vous ouvrez l'appareil, il faut bloquer entièrement le couvercle. Vous pouvez vous blesser si le couvercle vient à tomber alors que vous travaillez sur l'appareil.

Protégez l'appareil du rayonnement solaire direct, de la chaleur, des grandes variations de températures et de l'humidité. Ne placez pas l'appareil à proximité d'un chauffage ou d'une climatisation. Veillez aux indications concernant la température et l'humidité de l'air dans les caractéristiques techniques.

L'appareil doit être suffisamment ventilé et ne doit pas être recouvert. Ne déposez pas votre appareil dans des armoires ou coffres fermés. Ne le posez pas sur des supports mous, tels que couvertures ou tapis, et ne recouvrez pas les fentes de ventilation. Sinon, l'appareil pourrait surchauffer voire s'enflammer.

Si votre appareil devient trop chaud ou si de la fumée sort de l'appareil, retirez aussitôt la prise du secteur. Laissez examiner votre appareil par un spécialiste. Afin d'éviter la propagation d'un feu en cas d'incendie, tenez cet appareil éloigné des flammes.

N'installez pas l'appareil dans des salles humides. Ne touchez jamais les fiches/prises secteur et téléphone avec les mains humides.

Aucun liquide ou corps étranger ne doit entrer dans l'appareil. Séparez l'appareil du secteur au cas où des liquides ou corps étrangers parviennent dans l'appareil et faites contrôler votre appareil par un technicien.

Ne laissez pas les enfants sans surveillance autour de l'appareil. Ne pas laisser les feuilles d'emballage à portée des enfants.

Le combiné de l'appareil est magnétique. Veillez aux petits objets métalliques (agrafes, ...) qui pourraient rester accrochés au combiné.

## Alimentation électrique

Contrôlez si la tension secteur de votre appareil (plaque signalétique) est identique à celle du lieu d'installation. Utilisez uniquement les câbles électrique et téléphonique fournis avec votre appareil.

Installez votre appareil de façon que la prise de courant soit facilement accessible. L'appareil ne possède aucun bouton Marche/Arrêt. En cas d'urgence, coupez l'alimentation électrique de votre appareil en retirant la fiche secteur.

Ne touchez jamais les câbles électrique et téléphonique s'ils sont endommagés.

Débranchez votre appareil des réseaux électrique et téléphonique durant un orage. Si ce n'est pas possible, n'utilisez pas l'appareil durant un orage.

Débranchez l'appareil du secteur et du réseau téléphonique avant d'en nettoyer la surface. N'utilisez en aucun cas des produits de nettoyage liquides, gazeux ou légèrement inflammables (sprays, produits abrasifs, vernis brillants, alcool).

Nettoyez l'écran avec un chiffon doux et sec. En cas de bris de l'écran d'affichage, un liquide légèrement corrosif peut se répandre. Évitez tout contact avec la peau et les yeux.

En cas de panne de courant, votre appareil ne fonctionne pas ; les données enregistrées sont sauvegardées.

## Réparations

Si des pannes surviennent, veillez aux informations à l'écran et sur le rapport d'erreur.

Ne réparez pas vous-même l'appareil. Une maintenance non conforme peut occasionner des dommages corporels ou matériels. Laissez examiner votre appareil exclusivement par un spécialiste agréé.

N'enlevez pas la plaque signalétique de votre appareil, autrement la garantie s'éteint.

## Consommables

N'utilisez que des consommables d'origine. Pour les commander, adressez-vous à votre revendeur ou à notre service de commande. Les autres consommables peuvent endommager l'appareil ou réduire sa durée de vie.

Éliminez les consommables usagés conformément aux dispositions en vigueur dans votre pays.

## Téléphone sans fil

Ne placez jamais le téléphone sans fil dans la station de chargement sans batterie ni si vous y avez inséré des piles jetables.

N'installez pas et n'utilisez pas le téléphone sans fil dans un environnement humide. N'utilisez pas le téléphone sans fil si vous avez les mains humides.

Le fonctionnement des installations de sécurité, ainsi que celui des dispositifs médicaux et équipements sensibles peuvent être perturbés par les émissions du téléphone sans fil. Veillez à respecter les prescriptions (ou restrictions) d'utilisation à proximité de ce type d'installations.

Les batteries utilisées doivent être éliminées conformément aux dispositions y afférentes en vigueur dans votre pays.

# Table des matières

Très cher client, .....	2
A propos du guide d'utilisation .....	2
<b>Guide d'installation .....</b>	<b>3</b>
Contenu de l'emballage .....	3
Mettre en place le plateau à papier .....	3
Chargement du papier .....	3
Raccorder le combiné .....	3
Raccorder le câble téléphonique .....	4
Raccorder le cordon d'alimentation .....	4
Première installation .....	4
Introduire les batteries dans le combiné .....	5
Mise en service du combiné .....	5
<b>Aperçu .....</b>	<b>6</b>
Aperçu des fonctions du menu .....	6
Aperçu de l'appareil .....	7
Panneau du combiné .....	8
Panneau .....	9
<b>Informations générales sur la sécurité 10</b>	<b>10</b>
<b>1 Fonctions téléphoniques .....</b>	<b>12</b>
Téléphoner avec l'appareil .....	12
Téléphoner à partir du combiné .....	12
Autres communications .....	13
Dispositif mains libres .....	13
Fonction secret .....	13
Enregistrer une communication téléphonique .....	13
Transfert d'appels téléphoniques .....	13
Communications téléphoniques internes .....	14
Identification de l'appelant (CLIP) .....	14
Appels en absence .....	14
<b>2 Répertoire de l'appareil .....</b>	<b>15</b>
Enregistrer une entrée .....	15
Modifier une entrée .....	15
Supprimer une entrée .....	15
Groupes .....	15
Numérotation abrégée .....	16
Imprimer l'annuaire téléphonique .....	16
<b>3 Répertoire du combiné .....</b>	<b>17</b>
Sauvegarder l'entrée .....	17
Editer l'entrée .....	17
Supprimer une entrée .....	17
Ajouter d'autres numéros .....	17
Modifier la sonnerie .....	17
Accéder aux options .....	17
<b>4 Combiné .....</b>	<b>19</b>
Rechercher les combinés .....	19
Activer et désactiver .....	19
Naviguer dans le menu .....	19
Verrouillage des touches .....	19
Activer numéro d'urgence .....	19
Fonctions supplémentaires .....	20
<b>5 Le répondeur.....</b>	<b>22</b>
Activer et désactiver .....	22
Editer une annonce .....	22
Ecouter les messages .....	23
Effacer des messages .....	24
Aménager le transfert de messages et l'interrogation à distance .....	24
Utilisation la fonction d'interrogation à distance .....	25
Fonctions d'interrogation à distance .....	25
Enregistrer des mémos internes .....	25
Modifier les paramètres .....	26

<b>6 Fax.....</b>	<b>27</b>
Envoi de fax .....	27
Envoyer un fax manuellement .....	27
Multidiffusion (= Broadcasting) .....	27
Envoyer un fax en différé .....	28
Recevoir un fax .....	28
Relever des fax .....	28
Documents fax .....	28
<b>7 Copieur.....</b>	<b>29</b>
Insérer les documents .....	29
Faire une copie .....	29
Copier en plusieurs exemplaires .....	29
<b>8 Jeux et divertissements.....</b>	<b>30</b>
Sudoku .....	30
<b>9 Paramètres de l'appareil .....</b>	<b>31</b>
Entrer heure et date .....	31
Sélectionner la langue .....	31
Sélectionner le pays .....	31
Entrer le numéro .....	31
Entrer le nom .....	31
Régler le contraste .....	31
Réduire la vitesse de transmission .....	31
Activer et désactiver l'ajustement de page .....	31
Régler les sonneries .....	32
Paramétrer la fonction de gestion d'appels .....	32
Imprimer des listes et des pages d'aide .....	33
Lancer la première installation .....	33
Interroger la version du logiciel .....	33
<b>10 Paramètres du combiné .....</b>	<b>34</b>
Sélectionner la langue d'affichage .....	34
Modifier le fond d'écran .....	34
Modifier les couleurs de menus .....	34
Régler le contraste .....	34
Réglage des sonneries .....	34
Activer et désactiver les tonalités des touches et des appels .....	34
Activer et désactiver le mode de veille économique ...	35
Touches programmables .....	35
Raccrochement et décrochement automatique .....	35
Réinitialiser le combiné .....	35
Afficher le journal des appels, historique des événements .....	36
<b>11 Connexions téléphoniques et appareils additionnels.....</b>	<b>37</b>
Configurer les connexions et les services téléphoniques .....	37
Déclarer ou retirer des combinés supplémentaires ....	37
Raccorder des appareils supplémentaires .....	38
Utiliser des téléphones additionnels (Easylink) .....	39
<b>12 Service .....</b>	<b>40</b>
Changer le film encreur .....	40
Vérifiez la réserve de film encreur .....	41
Changer les batteries du combiné .....	41
Afficher le niveau de charge des batteries .....	41
Éliminer le bourrage de papier .....	42
Éliminer le bourrage de documents .....	42
L'entretien .....	43
Utiliser les codes de service .....	44
Aide rapide .....	44
<b>13 Annexe.....</b>	<b>46</b>
Caractéristiques techniques .....	46
Garantie .....	46
Declaration de Conformite .....	47
Informations clients .....	48

# I Fonctions téléphoniques

Si vous voulez savoir comment raccorder des combinés et appareils supplémentaires et savoir quelles fonctions sont à votre disposition, consultez le chapitre portant sur les raccords de téléphone et d'autres appareils, page 37.

## Téléphoner avec l'appareil

Sélectionnez le numéro souhaité. Pour cela, vous disposez de plusieurs possibilités. Décrochez ensuite le combiné.

 Vous pouvez également décrocher tout d'abord le combiné puis composer un numéro. La prise de ligne s'effectue immédiatement.

**Sélection manuelle :** Composez le numéro souhaité avec le clavier numérique.

### Annuaire téléphonique :

1 Appuyez sur  **A-Z**

 Vous pouvez consulter les entrées de l'annuaire téléphonique en appuyant sur **OK**, **①①** et **OK**.

2 Sélectionnez une entrée avec **▲/▼**. Entrez les premières lettres avec les touches numériques pour naviguer plus rapidement dans l'annuaire.

 Vous pouvez enregistrer une entrée plusieurs fois sous le même nom mais dans une autre catégorie. La première lettre de la catégorie apparaît dans l'annuaire derrière l'entrée.

**Numérotation directe :** Appuyez sur la touche de numérotation abrégée souhaitée (**1...6**).

**Liste des rappels :** Appuyez sur . Sélectionnez avec **▲/▼** une entrée dans la liste des numéros composés.

 Vous pouvez consulter la liste des rappels en appuyant sur **OK**, **②②** et **OK**.

**Liste des appelants :** Appuyez sur  pendant au moins deux secondes. Sélectionnez avec **▲/▼** une entrée dans la liste des appelants.

 Vous pouvez consulter la liste des appelants en appuyant sur **OK**, **②①** et **OK**.

 Pour que cette fonction fonctionne, il faut activer l'identification de l'appelant (CLIP) pour votre connexion téléphonique (en fonction du pays et du réseau). Le numéro et le nom ne s'affichent pas si l'appelant occulte son numéro.

## Enchaîner des numéros

Avant la prise de ligne, vous pouvez combiner et éditer des chiffres saisis manuellement et des entrées enregistrées. Si vous avez par exemple sauvegardé l'indicatif d'un opérateur téléphonique bon marché (comme Call-by-Call) dans votre annuaire téléphonique, sélectionnez cette entrée et saisissez le numéro complémentaire du correspondant ou sélectionnez une autre entrée enregistrée.



## Numéros de téléphone avec intervalles

Il est parfois nécessaire d'insérer un espace ou intervalle dans le numéro d'appel, par exemple à la suite du code

d'accès au réseau extérieur, pour un numéro de poste, une sous-adresse ou pour un numéro interurbain. Appuyez sur **R**. La deuxième partie du numéro n'est composée que lorsque la liaison avec le numéro principal est établie.

## Téléphoner à partir du combiné

Sélectionnez le numéro souhaité. Pour cela, vous disposez de plusieurs possibilités. Appuyez ensuite sur .

 Vous pouvez également d'abord appuyer sur  et ensuite composer le numéro. La prise de ligne s'effectue immédiatement.

 Si vous répondez à un appel à partir d'un combiné et que vous remarquez à la tonalité qu'il s'agit d'un fax (sifflement ou silence), vous pouvez activer la réception du fax à partir de l'appareil. Appuyez ou bien sur **START** sur l'appareil ou **④⑤** sur le téléphone sans fil.

**Composition manuelle :** Composez le numéro souhaité à l'aide du clavier numérique.

### Annuaire du combiné :

1 Appuyez sur  de façon prolongée (pendant au moins deux secondes).

2 Sélectionnez une entrée avec **▲/▼**. Entrez les premières lettres avec les touches numériques pour naviguer plus rapidement dans l'annuaire.

 Si vous avez ajouté un numéro supplémentaire à une entrée, cette entrée apparaît en double dans l'annuaire du téléphone. Le nom est accompagné du symbole correspondant à la catégorie d'entrées.

### Annuaire téléphonique de l'appareil :

1 Appuyez sur .

2 Sélectionnez une entrée avec **▲/▼**. Entrez les premières lettres avec les touches numériques pour naviguer plus rapidement dans l'annuaire.

**Liste des rappels :** Appuyez sur  de façon prolongée (pendant au moins deux secondes). Sélectionnez une entrée de la liste des numéros choisis avec **▲/▼**.

### Liste des appelants :

1 Appuyez sur **▲/▼**, et au moyen de la touche **▲/▼**, sélectionnez **JOURNAL**.

2 Confirmez par **OK**.

3 Sélectionnez avec **▲/▼** la liste à partir de laquelle vous voulez composer un numéro.

4 Confirmez avec **OK**.

5 Sélectionnez un numéro avec **▲/▼**.

 Vous pouvez régler le volume du haut-parleur à partir du combiné pendant une communication téléphonique au moyen de la touche **▲/▼**.

## Rechercher un numéro

Lors d'une communication téléphonique, vous pouvez rechercher un numéro dans l'annuaire téléphonique.

1 Lors d'une communication, appuyez sur **●● Menu**.

2 Sélectionnez avec **▲/▼** **REPERTOIRE**.

3 Sélectionnez l'entrée souhaitée avec **▲/▼**.

 Avec les touches **• Retour** vous retournez à l'étape de menu précédente.

## Autres communications

**(Cette fonction n'est pas prise en charge dans tous les pays et réseaux)**

Lors d'une communication téléphonique, une tonalité (ou tintement) peut vous signaler un appel entrant. Informez-vous auprès de votre opérateur pour savoir si cette fonction est disponible pour votre connexion.

 Pour que cette fonction fonctionne, il faut activer l'identification de l'appelant (CLIP) pour votre connexion téléphonique (en fonction du pays et du réseau). Le numéro et le nom ne s'affichent pas si l'appelant occulte son numéro.

### Sur l'appareil,

Appuyez sur **R** pour commuter entre les appels.

### Sur le combiné

#### Répondre à l'appel simultané

Lors d'une communication, appuyez sur la touche **•• AC-CEPT** pour répondre à l'appel entrant simultané.

#### Commuter entre les appels (= Appel double)

 **Raccourci clavier** : Appuyez sur **R** pour passer d'un appel à l'autre.

- 1 Lors d'une communication, appuyez sur **•• Menu**.
- 2 Sélectionnez avec **▲/▼** **BASCULER**.
- 3 Confirmez par **OK**.

#### Effectuer un deuxième appel

 **Raccourci clavier** : Appuyez sur **•** et composez l'autre numéro.

- 1 Lors d'une communication, appuyez sur **•• Menu**.
- 2 Sélectionnez avec **▲/▼** **SECOND APPEL**.
- 3 Composez le numéro désiré à l'aide du clavier numérique,
- 4 Appuyez sur **•• APPEL**.

 **Raccourci clavier** : Appuyez sur **•** et **①** pour terminer la communication en cours et pour activer celle qui avait été mise en attente.

### Activer et désactiver le signal d'appel

Vous pouvez désactiver le signal d'appel.

- 1 Pour cela, appuyez sur les touches **OK**, **④②** et **OK** de l'appareil.
- 2 Sélectionnez avec **▲/▼** si vous désirez activer ou désactiver le signal d'appel, suivant le cas.
- 3 Confirmez par **OK**.

## Dispositif mains libres

### Sur l'appareil

- 1 Appuyez sur **¶** pour téléphoner avec le combiné raccroché. Vous entendez la tonalité de ligne libre du haut-parleur.
- 2 Composez le numéro souhaité moyennant le clavier numérique ou sélectionnez une entrée pré-enregistrée.

La prise de ligne s'effectue immédiatement. Vous ne pouvez plus corriger les chiffres erronés.

### Sur le combiné

 Cette fonction n'est pas disponible si l'état de charge des batteries du combiné est trop faible. Placez le combiné sur la base de chargement.

#### Activer le mode mains libres

- 1 Lors d'une communication, appuyez sur **•• Menu**.
- 2 Au moyen de la touche **▲/▼**, sélectionnez **MAINS-LIBRES**.
- 3 Confirmez par **OK**.

#### Désactiver le mode mains libres

- 1 Sélectionnez de nouveau **MAINS-LIBRES**.
- 2 Appuyez sur **•• Désact**.

 Vous pouvez activer et désactiver le mode mains libres en appuyant sur la touche **↩** lors d'une communication.

## Fonction secret

Activez la fonction secret du combiné lors d'une communication de manière à pouvoir communiquer avec une personne de votre entourage sans que votre interlocuteur ne puisse entendre ce que vous dites de l'autre bout la ligne.

### Sur l'appareil

- 1 Appuyez sur **C** lors d'une communication. Votre interlocuteur ne peut plus vous entendre de l'autre bout de la ligne.
- 2 Appuyez de nouveau sur **C** pour reprendre la communication.

### Sur le combiné

- 1 Lors d'une communication, appuyez sur **•• Menu**.
- 2 Appuyez sur **▲/▼** **SECRET**.
- 3 Confirmez par **OK**. Votre interlocuteur ne peut plus vous entendre de l'autre bout de la ligne.
- 4 Appuyez sur **• Quitter** pour reprendre la communication avec votre interlocuteur.

 Vous pouvez également activer la fonction secret sur votre combiné, ou encore désactiver cette fonction en appuyant de manière prolongée (au moins deux secondes) sur **C**.

## Enregistrer une communication téléphonique

Vous pouvez enregistrer une communication téléphonique. Après enregistrement la touche **[☎↔]** clignote et vous pouvez écouter l'enregistrement comme un message sur le répondeur.

 Lorsque vous enregistrez une communication téléphonique, vous devez en informer votre interlocuteur.

- 1 Durant la conversation appuyez sur **[☎]**. L'enregistrement commence.
- 2 Rappuyez sur **[☎]** pour achever l'enregistrement.

## Transfert d'appels téléphoniques

Vous pouvez transférer des communications téléphoniques à partir de l'appareil vers des combinés qui y sont déclarés. Vous pouvez transférer des communications téléphoniques à partir d'un combiné vers l'appareil ou vers d'autres combinés.

## A partir de l'appareil

### Vers un combiné

- 1 Appuyez sur  lors d'une communication.
- 2 Composez le numéro du combiné à l'aide du clavier numérique.
- 3 Raccrochez.

### Vers tous les combinés

- 1 Appuyez sur  lors d'une communication.
- 2 Raccrochez.

## A partir du combiné

### Vers l'appareil

- 1 Lors d'une communication, appuyez sur **●● Menu**.
- 2 Sélectionnez avec **▲/▼** TRANSFERT.
- 3 Confirmez par **OK**.
- 4 Sélectionnez avec **▲/▼** COMBINE 0.
- 5 Confirmez par **OK**.
- 6 Appuyez sur  pour raccrocher.

### Vers d'autres combinés

 Cette fonction n'est disponible qu'à condition d'avoir déclaré plusieurs combinés à l'appareil et que ces combinés soient à la portée de l'appareil.

- 1 Lors d'une communication, appuyez sur **●● Menu**.
- 2 Sélectionnez avec **▲/▼** TRANSFERT.
- 3 Confirmez par **OK**.
- 4 Sélectionnez avec **▲/▼** le combiné vers lequel vous souhaitez transmettre la communication.
- 5 Confirmez par **OK**.
- 6 Appuyez sur  pour raccrocher.

### Récupérer une communication téléphonique

Vous pouvez récupérer une communication téléphonique que vous avez transmise à un autre combiné avant que celui-ci ait été décroché.

- 1 Appuyez sur **●● Menu**.
- 2 Sélectionnez avec **▲/▼** RACC. EN COURS.
- 3 Confirmez par **OK**.

## Communications téléphoniques internes



### A partir de l'appareil

#### Appeler un téléphone sans fil

- 1 Décrochez le combiné en mode initial.
- 2 Appuyez sur .
- 3 Composez le numéro du combiné à l'aide du clavier numérique.

#### Appeler tous les combinés

- 1 Décrochez le combiné en mode initial.
- 2 Appuyez sur .

 Vous pouvez également terminer une communication téléphonique en appuyant sur , sans raccrocher le combiné. Vous pouvez prendre une communication téléphonique interne ou externe supplémentaire.

## A partir du combiné

### Appeler l'appareil

- 1 En mode initial, appuyez sur .
- 2 Sélectionnez avec **▲/▼** COMBINE 0.
- 3 Appuyez sur **●● APPEL**.

### Appeler d'autres combinés

 Cette fonction n'est disponible qu'à condition d'avoir déclaré plusieurs combinés à l'appareil et que ces combinés soient à la portée de l'appareil.

- 1 Appuyez sur  à partir du mode initial.
- 2 Sélectionnez le combiné que vous voulez appeler avec **▲/▼**.
- 3 Appuyez sur **●● APPEL**.

## Identification de l'appelant (CLIP) (en fonction du pays et du réseau)

Le numéro d'un appel entrant s'affiche à l'écran de l'appareil et du combiné. Pour que cette fonction fonctionne, l'identification de l'appelant (CLIP – Caller Line Identification Presentation) doit être activée pour votre connexion téléphonique. Informez-vous auprès de votre opérateur téléphonique. Il est possible que l'identification des appelants soit tarifiée.

 Si l'identification de l'appelant ne fonctionne pas alors que votre connexion téléphonique est activée, vérifiez si vous avez bien configuré le pays en question (consultez également le chapitre sur les paramètres, page 31)

## Appels en absence

 Votre appareil affiche le nom que vous avez enregistré dans l'annuaire téléphonique pour cet abonné. Le numéro et le nom ne s'affichent pas si l'appelant occulte son numéro.

## De l'appareil

Si vous avez reçu des appels durant votre absence, la touche  clignote.

- 1 Appuyez sur .
- 2 Naviguez avec **▲/▼** dans la liste des appels manqués.

 Si vous avez reçu des messages supplémentaires, naviguez d'abord avec **▲/▼** dans la liste des appels manqués et confirmez par **OK**.

- 3 Décrochez le combiné ou appuyez sur la touche  du combiné pour rappeler.

## A partir du combiné

Si vous avez manqué des appels durant votre absence, un message s'affiche sur l'écran du combiné.

- 1 Appuyez sur **OK**.
- 2 Naviguez avec **▲/▼** dans la liste des appels manqués.
- 3 Appuyez sur , pour rappeler le numéro.

## 2 Répertoire de l'appareil

 Appuyez sur **1** et **3** pour imprimer un aperçu des fonctions du répertoire téléphonique.

Vous pouvez enregistrer dans l'annuaire téléphonique de votre appareil des entrées avec plusieurs numéros et regrouper plusieurs entrées. Vous pouvez attribuer différentes sonneries aux entrées. Veuillez aux informations dans les caractéristiques techniques.

 Vous pouvez déplacer le curseur à l'aide de la touche **▲/▼**. Vous pouvez supprimer les caractères un à un à l'aide de la touche **C**. Appuyez sur **STOP** pour quitter le menu et revenir au mode initial.

### Enregistrer une entrée

1 Appuyez de façon prolongée (pendant au moins deux secondes) sur **1A-Z**.

 Vous pouvez appeler cette fonction en appuyant sur **OK**, **12** et **OK**.

2 Saisissez le nom. Saisissez les lettres à l'aide des touches numériques (Cf. Impression). Saisissez des caractères spéciaux au moyen de **0**. Appuyez sur la lettre appropriée de façon répétée jusqu'à ce que la lettre de votre choix ou le caractère spécial désiré apparaisse à l'écran.

3 Confirmez par **OK**.

4 Sélectionnez avec **▲/▼** la catégorie à laquelle vous voulez affecter le numéro : **CATEG. : DOMICILE**, **CATEG. : TRAVAIL**, **CATEG. : PORTABLE** ou **CATEG. : FAX**.

5 Confirmez par **OK**.

6 Saisissez un numéro.

7 Confirmez par **OK**.

8 Vous pouvez affecter une sonnerie à ce numéro. Moyennant le clavier numérique de **0** à **9**, sélectionnez une sonnerie. Avec **▲/▼**, vous pouvez régler le volume.

9 Confirmez par **OK**. L'entrée est enregistrée.

### Modifier une entrée

1 Appuyez sur **OK**, **15** et sur **OK**.

2 Sélectionnez avec **▲/▼** l'entrée que vous souhaitez éditer.

3 Confirmez par **OK**

4 Editez le nom.

5 Confirmez par **OK**.

6 Sélectionnez avec **▲/▼** le numéro que vous souhaitez saisir.

7 Confirmez par **OK**.

8 Editez le numéro.

9 Confirmez par **OK**.

10 Vous pouvez affecter une sonnerie au numéro. Sélectionnez une sonnerie avec les touches numériques de **0** à **9**. Vous pouvez régler le volume avec **▲/▼**.

11 Confirmez par **OK**.

### Supprimer une entrée

1 Appuyez sur **OK**, **16** et **OK**.

2 Sélectionnez avec **▲/▼** l'entrée que vous souhaitez supprimer.

3 Confirmez par **OK**.

4 Confirmez **EFFACER: OUI** avec **OK**.

### Groupes

Vous pouvez regrouper plusieurs entrées de votre répertoire téléphonique. Un message sera envoyé à toutes les personnes de ce groupe l'une après l'autre.

#### Ajouter des entrées dans un groupe

1 Appuyez sur **OK**, **13** et **OK**.

2 Sélectionnez avec **▲/▼** le groupe que vous souhaitez créer.

3 Confirmez par **OK**. Vous pouvez ajouter des entrées dans un groupe, afficher les personnes du groupe, effacer le groupe ou envoyer un fax au groupe.

4 Sélectionnez avec **▲/▼** **AJOUTER?**.

5 Sélectionnez avec **▲/▼** l'entrée que vous souhaitez ajouter au groupe.

6 Confirmez par **OK**.

7 Répétez les étapes **4** à **6** pour ajouter de nouvelles entrées au groupe.

8 Appuyez sur **STOP** pour achever l'entrée.

#### Afficher les entrées d'un groupe

1 Appuyez sur **OK**, **13** et **OK**.

2 Sélectionnez avec **▲/▼** le groupe que vous souhaitez afficher.

3 Confirmez par **OK**.

4 Sélectionnez avec **▲/▼** **AFFICHER?**.

5 Confirmez par **OK**.

6 Naviguez avec **▲/▼** dans les entrées du groupe.

7 Appuyez deux fois sur **STOP** pour revenir au mode initial.

#### Effacer une ou toutes les entrées d'un groupe

##### Effacer une entrée

1 Appuyez sur **OK**, **13** et **OK**.

2 Sélectionnez avec **▲/▼** le groupe duquel vous voulez supprimer des entrées.

3 Confirmez avec **OK**.

4 Sélectionnez avec **▲/▼** **EFFACER?**.

5 Confirmez avec **OK**.

- 6 Sélectionnez avec ▲/▼ l'entrée que vous désirez supprimer.
- 7 Confirmez avec **OK**.
- 8 Sélectionnez avec ▲/▼ **EFFACER: OUI**.
- 9 Confirmez avec **OK**. L'entrée est supprimée.

### Supprimer un groupe

- 1 Appuyez sur **OK**, ①③ et **OK**.
- 2 Sélectionnez avec ▲/▼ le groupe que vous souhaitez supprimer.
- 3 Confirmez par **OK**.
- 4 Sélectionnez avec ▲/▼ **EFFACER?**.
- 5 Confirmez deux fois par **OK**.
- 6 Sélectionnez avec ▲/▼ **EFFACER: TOUT**.
- 7 Confirmez par **OK**. Toutes les entrées du groupe sont effacées.

## Numérotation abrégée

Vous pouvez affecter les touches de numérotation directe aux numéros fréquemment appelés. Ces touches vous permettent d'appeler rapidement ces numéros.

### Affecter ou modifier un numéro abrégé

- 1 Appuyez sur la touche de numérotation abrégée (1...6), que vous voulez affecter ou modifier de façon prolongée (au moins deux secondes).

 Vous pouvez également accéder à cette fonction en appuyant sur **OK**, ①④ et **OK**.

- 2 Confirmez par **OK**.
- 3 Sélectionnez avec ▲/▼ l'entrée de répertoire que vous désirez affecter à la touche de numérotation abrégée.
- 4 Confirmez par **OK**.

### Supprimer l'entrée de numérotation directe

 Cette fonction vous permet non seulement de supprimer l'entrée affectée à la touche de numérotation directe mais même de supprimer l'entrée elle-même répertoire. Si vous voulez effectuer une modification, écrasez l'entrée avec le nouveau numéro.

- 1 Appuyez sur la touche de numérotation directe (1...6), dont vous voulez supprimer le numéro qui lui avait été affecté.

 Vous pouvez également accéder à cette fonction en appuyant sur **OK**, ①④ et **OK**.

- 2 Appuyez sur **C**.
- 3 Confirmez la suppression par **OK**.



## Imprimer l'annuaire téléphonique

Appuyez sur **OK**, ①⑦ et **OK**. L'appareil imprime une liste avec les entrées de l'annuaire téléphonique et les affectations enregistrées.











## 3 Répertoire du combiné

 A partir du combiné, vous ne disposez pas de toutes les fonctions qui sont autrement disponibles sur l'appareil lui-même.

 Avec **C** vous pouvez effacer les caractères un par un. Avec  vous pouvez quitter le menu et revenir au mode initial.







### Sauvegarder l'entrée

 Vous ne pouvez sauvegarder que les entrées du combiné.





- 1 Appuyez sur  de façon prolongée (pendant au moins deux secondes).
- 2 Sélectionnez avec   <NOUVEAU>.
- 3 Entrez le nom. Saisissez les lettres à l'aide des touches numériques (Cf. Impression). Saisissez les caractères spéciaux avec  ou . Appuyez la touche concernée aussi longtemps ou autant de fois que nécessaire jusqu'à ce que le signe désiré s'affiche à l'écran.
- 4 Confirmez par **OK**.
- 5 Entrez le numéro.
- 6 Confirmez par **OK**.
- 7 Sélectionnez avec   la catégorie à laquelle vous voulez affecter le numéro : DOMICILE, TRAVAIL, MOBILE ou FAX.
- 8 Confirmez par **OK**.

### Editer l'entrée

 Vous ne pouvez éditer que les entrées du répertoire du combiné.







- 1 Appuyez sur  de façon prolongée (au moins deux secondes).
- 2 Sélectionnez avec   l'entrée que vous désirez éditer.
- 3 Appuyez sur **●● Option**.
- 4 Sélectionnez avec   **MODIFIER**.
- 5 Confirmez par **OK**.
- 6 Modifiez le nom. Avec **C** vous pouvez supprimer les signes un à un.
- 7 Confirmez par **OK**.
- 8 Modifiez le numéro.
- 9 Confirmez par **OK**.
- 10 Sélectionnez une catégorie avec  .
- 11 Confirmez par **OK**.

### Supprimer une entrée

- 1 Appuyez sur  de façon prolongée (au moins deux secondes).
- 2 Sélectionnez avec   l'entrée que vous désirez supprimer.
- 3 Appuyez sur **●● Option**.
- 4 Sélectionnez avec   **EFFACER**.
- 5 Confirmez par **OK**.
- 6 Confirmez la suppression par **●● Oui**.

### Ajouter d'autres numéros







 Si vous avez ajouté un numéro supplémentaire à une entrée, cette entrée apparaît en double dans l'annuaire du téléphone. Le nom est accompagné du symbole correspondant à la catégorie d'entrées.

- 1 Appuyez sur  de façon prolongée (au moins deux secondes).
- 2 Sélectionnez avec   l'entrée que vous désirez éditer.
- 3 Appuyez sur **●● Option**.
- 4 Sélectionnez avec   **AUTRE NUMERO**.
- 5 Confirmez par **OK**.
- 6 Entrez le numéro supplémentaire.
- 7 Confirmez par **OK**.
- 8 Sélectionnez une catégorie avec  .
- 9 Confirmez par **OK**.

### Modifier la sonnerie



Vous pouvez affecter une sonnerie à chaque entrée. Vous pouvez par exemple différencier les appels privés des appels professionnels.

 Pour que cette fonction fonctionne, il faut activer l'identification de l'appelant (CLIP) pour votre connexion téléphonique (en fonction du pays et du réseau). Le numéro et le nom ne s'affichent pas si l'appelant occulte son numéro.

- 1 Appuyez sur  de façon prolongée (au moins deux secondes).
- 2 Sélectionnez avec   l'entrée que vous désirez éditer.
- 3 Appuyez sur **●● Option**.
- 4 Sélectionnez avec   **SONNERIE**.
- 5 Confirmez par **OK**.
- 6 Sélectionnez la mélodie de sonnerie souhaitée avec  .
- 7 Confirmez par **OK**.

### Accéder aux options

#### Les entrées de répertoire de l'appareil

- 1 Appuyez sur .
- 2 Sélectionnez l'entrée désirée avec  .
- 3 Appuyez sur **●● Option**.

- 4 Sélectionnez l'option souhaitée avec ▲/▼. Vous pouvez afficher les détails de l'entrée, appeler le numéro, envoyer un message SMS au numéro affiché ou rechercher une entrée.
- 5 Confirmez par **OK**.

### **Entrées de répertoire du combiné**

- 1 Appuyez sur  de façon prolongée (au moins deux secondes).
- 2 Sélectionnez l'entrée désirée avec ▲/▼.
- 3 Appuyez sur ●● **Option**.
- 4 Sélectionnez l'option souhaitée avec ▲/▼. Vous pouvez afficher les détails de l'entrée, appeler le numéro, envoyer un message SMS au numéro indiqué, éditer ou supprimer l'entrée, affecter l'entrée à une sonnerie particulière ou ajouter un numéro supplémentaire, rechercher une autre entrée ou sauvegarder une nouvelle entrée.
- 5 Confirmez par **OK**.

# 4 Combiné



## Rechercher les combinés

Cette fonction vous permet de localiser les combinés que vous avez égarés. Les téléphones doivent avoir été déclarés à l'appareil de base et se trouver à sa portée.





Appuyez sur la touche  de l'appareil. Tous les combinés qui auront été déclarés à cet appareil sonnent pour une durée d'environ une minute.

 Vous pouvez également accéder à cette fonction en appuyant sur **OK**, **8** **1** et **OK**.

## Activer et désactiver





Vous pouvez désactiver votre combiné pour en préserver l'énergie. Appuyez de façon prolongée sur  (au moins deux secondes), pour désactiver le combiné. Appuyez de façon prolongée sur  (au moins deux secondes), pour mettre le combiné en marche.

## Naviguer dans le menu



Appuyez sur l'une des deux touches fléchées   pour ouvrir le menu des fonctions. Naviguez dans le menu avec . Sélectionnez une fonction du menu avec **OK**. **C** vous permet de revenir à l'étape de menu précédente. Avec  vous pouvez quitter le menu et revenir au mode initial.

## Verrouillage des touches

### Sur le Dect monochrome

- 1 Appuyer sur  et sélectionner avec  **REGLAGES**.
- 2 Confirmer par **OK**.
- 3 Sélectionnez avec  **SECURITE**.
- 4 Confirmez par **OK**.
- 5 Sélectionnez avec  **VERROU. CLAV..**
- 6 Confirmez par **OK**.
- 7 Sélectionnez avec **• Oui** pour activer la fonction. Appuyez sur **• Non** pour désactiver la fonction.

### Sur le Dect couleur







- 1 Appuyez sur  et sélectionnez avec  **SECURITE**.
- 2 Confirmez par **OK**.
- 3 Sélectionnez avec  **VERROU. CLAV..**
- 4 Confirmez par **OK**.
- 5 Sélectionnez avec **• Oui** pour activer la fonction. Appuyez sur **• Non** pour désactiver la fonction.

## Activer numéro d'urgence

Au moyen de cette fonction, vous pouvez sauvegarder un numéro comme numéro d'urgence. Si la fonction de numéro d'urgence est activée, ce numéro est composé dès que vous appuyez sur . Vous pouvez composer et appeler d'autres numéros au moyen des touches numériques.





 Nous recommandons de ne pas appliquer cette fonction à des numéros d'urgence existants (tels que ceux de la police ou des pompiers), afin que ces numéros ne soient pas composés par inadvertance.

## Sur le Dect monochrome





- 1 Appuyer sur  et sélectionner  **REGLAGES**.
- 2 Confirmer par **OK**.
- 3 Sélectionnez avec  **SECURITE**.
- 4 Confirmez par **OK**.
- 5 Sélectionnez avec  **URGENCE**.
- 6 Confirmez par **OK**.
- 7 Appuyez sur **• MODIFIER**.
- 8 Sélectionnez avec  **ACTIVER** pour activer la fonction. Sélectionnez avec  **DESACTIVER** pour désactiver la fonction.
- 9 Confirmez par **OK**.

 Lors de la première activation de cette fonction, vous devez saisir un numéro. Ce numéro reste stocké.

## Modifier le numéro d'urgence





- 1 Appuyer sur  et sélectionner  **REGLAGES**.
- 2 Confirmer par **OK**.
- 3 Sélectionnez avec  **SECURITE**.
- 4 Confirmez par **OK**.
- 5 Sélectionnez avec  **URGENCE**.
- 6 Confirmez par **OK**.
- 7 Appuyez sur **• MODIFIER**.
- 8 Sélectionnez avec  **CHANGER NUM.**
- 9 Confirmez par **OK**.
- 10 Entrez le numéro.
- 11 Confirmez par **OK**.

## Sur le Dect couleur

- 1 Appuyez sur  et sélectionnez avec  **SECURITE**.
- 2 Confirmez par **OK**.
- 3 Sélectionnez avec  **URGENCE**.
- 4 Confirmez par **OK**.
- 5 Appuyez sur **• MODIFIER**.
- 6 Sélectionnez avec  **ACTIVER** pour activer la fonction. Sélectionnez avec  **DESACTIVER** pour désactiver la fonction.
- 7 Confirmez par **OK**.

 Lors de la première activation de cette fonction, vous devez saisir un numéro. Ce numéro reste stocké.

## Modifier le numéro d'urgence

- 1 Appuyez sur  et sélectionnez avec  **SECURITE**.
- 2 Confirmez par **OK**.
- 3 Sélectionnez avec  **URGENCE**.
- 4 Confirmez par **OK**.
- 5 Appuyez sur **• MODIFIER**.
- 6 Sélectionnez avec  **CHANGER NUM.**
- 7 Confirmez par **OK**.
- 8 Entrez le numéro.
- 9 Confirmez par **OK**.

## Fonctions supplémentaires



Si vous êtes en communication au moment pour lequel vous avez configuré le réveil à sonner, le combiné sonne une fois la communication terminée.



Avec **C** vous pouvez retourner à l'étape de menu précédente. Avec **↶** vous pouvez quitter le menu et revenir au mode initial.

### Réveil

Le combiné sonne chaque jour à l'heure pré-configurée par une mélodie de votre choix. Appuyez sur n'importe quelle touche pour arrêter le réveil. Si vous voulez définitivement désactiver le réveil vous devez désactiver cette fonction.

#### Réglage du réveil

- 1 Appuyez sur **▲/▼** et sélectionnez avec **▲/▼** ACCESSOIRES.
- 2 Confirmez par **OK**.
- 3 Sélectionner avec **▲/▼** REVEIL.
- 4 Confirmez par **OK**.
- 5 Appuyez sur **●** MODIFIER.
- 6 Sélectionnez avec **▲/▼** SONNERIE.
- 7 Confirmez par **OK**.
- 8 Sélectionnez avec **▲/▼** la mélodie de sonnerie désirée.
- 9 Confirmez par **OK**.
- 10 Vous pouvez régler le volume avec **▲/▼**.
- 11 Confirmez par **OK**.
- 12 Sélectionnez avec **▲/▼** REGLER HEURE.
- 13 Confirmez par **OK**.
- 14 Saisissez l'heure à laquelle vous désirez être réveillé, par exemple **⑩⑦ ⑩⑩** pour 7 heures.
- 15 Confirmez par **OK**.
- 16 Confirmez par **OK** pour activer le réveil.

#### Désactiver le réveil

- 1 Appuyez sur **▲/▼** et sélectionnez avec **▲/▼** ACCESSOIRES.
- 2 Confirmez par **OK**.
- 3 Sélectionner avec **▲/▼** REVEIL.
- 4 Confirmez par **OK**.
- 5 Appuyez sur **●** MODIFIER.
- 6 Sélectionnez avec **▲/▼** DESACTIVER.
- 7 Confirmez par **OK**.

### Minuteur

Avec la fonction du minuteur (compte à rebours avec signal) vous pouvez saisir une durée de temps au terme de laquelle votre combiné sonnera. Vous pouvez configurer votre combiné de sorte à ce que le temps restant soit affiché à l'écran. Appuyez sur n'importe quelle touche pour arrêter la sonnerie d'alarme.



Pendant que le minuteur est en marche, vous pouvez avoir des communications téléphoniques sans interrompre le cours du minuteur.

### Régler le minuteur

- 1 Appuyez sur **▲/▼** et sélectionnez avec **▲/▼** ACCESSOIRES.
- 2 Confirmez par **OK**.
- 3 Sélectionnez avec **▲/▼** TIMER.
- 4 Confirmez par **OK**.
- 5 Appuyez sur **●** MODIFIER.
- 6 Sélectionnez avec **▲/▼** REGLER DUREE.
- 7 Confirmez par **OK**.
- 8 Saisissez le nombre de minutes (99 au plus).
- 9 Confirmez par **OK**.
- 10 Sélectionnez avec **▲/▼** VISIBILITE.
- 11 Confirmez par **OK**.
- 12 Sélectionnez avec **●●** Oui pour activer la fonction. Appuyez sur **●** Non pour désactiver la fonction.
- 13 Sélectionnez avec **▲/▼** SONNERIE.
- 14 Confirmez par **OK**.
- 15 Sélectionnez la mélodie de sonnerie souhaitée avec **▲/▼**.
- 16 Confirmez par **OK**.
- 17 Vous pouvez régler le volume avec **▲/▼**.
- 18 Confirmez par **OK**.
- 19 Appuyez sur **●** Retour après avoir effectué vos paramètres.
- 20 Appuyez sur **●●** Start pour démarrer le minuteur.

### Modifier le minuteur

Avant de pouvoir modifier les réglages du minuteur, vous devez désactiver le minuteur s'il est en marche.

- 1 Appuyez sur **●** Arrêt.
- 2 Vous êtes invité à répondre si vous voulez vraiment désactiver le minuteur. Confirmez par **●●** Oui.

Vous pouvez maintenant accéder au menu du minuteur et y modifier les réglages.

### Rappel d'anniversaire

La fonction de rappel d'anniversaire prend en charge jusqu'à 10 dates d'anniversaire que vous pouvez saisir. Le combiné sonne à l'heure et à la date que vous aurez indiquée. Appuyez sur n'importe quelle touche pour arrêter la sonnerie.

#### Saisir la date d'anniversaire

- 1 Appuyez sur **▲/▼** et sélectionnez avec **▲/▼** ACCESSOIRES.
- 2 Confirmez par **OK**.
- 3 Sélectionnez avec **▲/▼** ANNIVERSAIRE.
- 4 Confirmez par **OK**.
- 5 Sélectionnez avec **▲/▼** <Nouveau>.
- 6 Confirmez par **OK**.
- 7 Saisissez le nom.
- 8 Confirmez par **OK**.
- 9 Saisissez la date d'anniversaire, par exemple **⑩⑧ ⑩⑥** pour le 8 juin.
- 10 Confirmez par **OK**.

- 1 Saisissez l'heure, par exemple ①④①① pour 14 heures.
- 2 Confirmez par **OK**.

### Afficher la date d'anniversaire

- 1 Appuyez sur ▲/▼ et sélectionnez avec ▲/▼ ACCESSOIRES.
- 2 Confirmez par **OK**.
- 3 Sélectionnez avec ▲/▼ ANNIVERSAIRE.
- 4 Confirmez par **OK**.
- 5 Sélectionnez l'entrée que vous voulez consulter avec ▲/▼.
- 6 Confirmez par **OK**. Le nom, la date et l'heure du rappel d'anniversaire s'affichent.
- 7 Quittez la fonctionnalité avec ➤.

### Modifier la date d'anniversaire

- 1 Appuyez sur ▲/▼ et sélectionnez avec ▲/▼ ACCESSOIRES.
- 2 Confirmez par **OK**.
- 3 Sélectionnez avec ▲/▼ ANNIVERSAIRE.
- 4 Confirmez par **OK**.
- 5 Sélectionnez avec ▲/▼ l'entrée que vous souhaitez modifier.
- 6 Appuyez sur ●● Option.
- 7 Sélectionnez avec ▲/▼ MODIFIER.
- 8 Confirmez par **OK**.
- 9 Modifiez le nom. Vous pouvez effacer des caractères un à un avec C.
- 10 Confirmez par **OK**.
- 11 Modifiez la date.
- 12 Confirmez par **OK**.
- 13 Modifiez l'heure.
- 14 Confirmez par **OK**.

### Supprimer la date d'anniversaire

- 1 Appuyez sur ▲/▼ et sélectionnez avec ▲/▼ ACCESSOIRES.
- 2 Confirmez par **OK**.
- 3 Sélectionnez avec ▲/▼ ANNIVERSAIRE.
- 4 Confirmez par **OK**.
- 5 Sélectionnez l'entrée que vous voulez supprimer avec ▲/▼.
- 6 Appuyez sur ●● Option.
- 7 Sélectionnez avec ▲/▼ EFFACER.
- 8 Confirmez par **OK**.
- 9 Confirmez la suppression par ●●Oui.

### Modifier la sonnerie

Vous pouvez affecter à chaque rappel d'anniversaire une mélodie de sonnerie personnalisée.

- 1 Appuyez sur ▲/▼ et sélectionnez avec ▲/▼ ACCESSOIRES.
- 2 Confirmez par **OK**.
- 3 Sélectionnez avec ▲/▼ ANNIVERSAIRE.
- 4 Confirmez par **OK**.
- 5 Sélectionnez l'entrée à laquelle vous voulez affecter une nouvelle sonnerie avec ▲/▼.
- 6 Appuyez sur ●● Option.

- 7 Sélectionnez avec ▲/▼ SONNERIE.
- 8 Confirmez par **OK**.
- 9 Sélectionnez la sonnerie désirée avec ▲/▼.
- 10 Confirmez par **OK**.
- 11 Vous pouvez régler le volume avec ▲/▼.
- 12 Confirmez par **OK**.

### Surveillance de pièce



Cette fonction n'est disponible qu'à condition d'avoir déclaré plusieurs combinés à l'appareil et que ces combinés soient à la portée de l'appareil.

Au moyen de cette fonction, il vous est possible d'exercer une "surveillance" acoustique d'une pièce (une chambre d'enfant par exemple).

### Aménager la surveillance de pièce

Installez d'abord la fonction de surveillance de pièce sur le combiné de réception.

- 1 Appuyez sur ▲/▼, sur le combiné de réception et sélectionnez avec ▲/▼ ACCESSOIRES.
- 2 Confirmez par **OK**.
- 3 Sélectionnez avec ▲/▼ SURVEILLANCE.
- 4 Confirmez par **OK**.
- 5 Sélectionnez avec ▲/▼ le combiné d'émission.
- 6 Appuyez sur ●● APPEL.
- 7 L'appareil d'émission sonne. Appuyez sur **OK** pour répondre à l'appel.
- 8 Activez la fonction de surveillance de pièce avec ●● Oui.

Les deux combinés sont connectés entre eux en mode de surveillance de pièce. Déposez le combiné d'émission dans la pièce que vous souhaitez mettre sous surveillance acoustique. Gardez le combiné de réception auprès de vous.



En cas d'appel entrant lorsque vous êtes en mode de surveillance de pièce, seulement l'appareil de réception sonne. L'écran s'allume sur les combinés et un message s'y affiche.

### Communications téléphoniques en mode de surveillance de pièce

En cas d'appel entrant lorsque vous êtes en mode de surveillance de pièce, seulement l'appareil de réception sonne. L'écran s'allume sur les combinés et un message s'y affiche.

- 1 Appuyez sur ●● ACCEPT sur le combiné pour répondre à l'appel.
- 2 Appuyez sur ➤ pour terminer la communication. Le combiné se réactive au mode de surveillance de pièce.

Vous pouvez faire un appel téléphonique en mode de surveillance de pièce.

- 1 Appuyez sur ●● APPEL et composez le numéro de votre choix.
- 2 Appuyez sur ➤ pour établir la connexion.
- 3 Appuyez sur ➤ pour terminer la communication. Le combiné se réactive au mode de surveillance de pièce.

### Terminer la surveillance de pièce

Sur l'un des deux combinés, appuyez sur ➤ pour quitter le mode de surveillance de pièce.

# 5 Le répondeur

 Appuyer sur **1** et **3** pour imprimer un aperçu des fonctions du répondeur.

## Activer et désactiver

### Sur l'appareil

 Si vous n'enregistrez pas d'annonce personnelle, le répondeur utilise l'annonce anonyme enregistrée par défaut au départ d'usine.

Appuyez trois fois sur **2** pour activer ou désactiver le répondeur. Si le répondeur est activé, le symbole **2** s'affiche à l'écran.

 Vous pouvez appeler cette fonction en appuyant sur **OK**, **7** **1** et **OK**.

### Sur le combiné



- 1 Appuyez sur **▲/▼** et sélectionnez avec **▲/▼** **REPONDEUR**.
- 2 Confirmez par **OK**.
- 3 Sélectionnez avec **▲/▼** **MARCHE / ARRÊT**.
- 4 Confirmez par **OK**.
- 5 Sélectionnez avec **●** **MODIFIER**.
- 6 Sélectionnez avec **▲/▼** si vous souhaitez activer le répondeur de façon à enregistrer des messages ou non, ou si vous désirez le désactiver.
- 7 Confirmez par **OK**.
- 8 Confirmez par **●●** **Valid.**

## Éditer une annonce

### Sur l'appareil

 Appuyez durant l'écoute sur **C** et **OK** pour effacer l'annonce enregistrée. **▲/▼** vous permet de régler le volume. **STOP** vous permet d'arrêter l'écoute.

### Enregistrer l'annonce

- 1 Appuyez sur **2**.
- 2 Sélectionnez avec **▲/▼** **ANNONCE**.
- 3 Confirmez par **OK**.  
 Vous pouvez appeler cette fonction en appuyant sur **OK**, **7** **5** et **OK**.
- 4 Sélectionnez avec **▲/▼** **ANNONCE : ENREG.**
- 5 Confirmez par **OK**.
- 6 Appuyez sur **OK** pour enregistrer l'annonce. Attendez la tonalité de confirmation pour procéder à l'enregistrement du texte.  
 La durée du message d'annonce doit être supérieure à 10 secondes et inférieure à 20 secondes.

- 7 Appuyez sur **OK** pour terminer l'enregistrement. Vous procédez à l'écoute de l'enregistrement.

 Si le volume de l'annonce est trop faible, répétez l'enregistrement de l'annonce. Pour enregistrer l'annonce, décrochez le combiné de l'appareil et enregistrez le texte dans le récepteur.

### Écouter une annonce

- 1 Appuyez sur **2**.
- 2 Sélectionnez avec **▲/▼** **ANNONCE**.
- 3 Confirmez par **OK**.  
 Vous pouvez appeler cette fonction en appuyant sur **OK**, **7** **5** et **OK**.
- 4 Sélectionnez avec **▲/▼** **ANNONCE : ECOUTER**.
- 5 Confirmez par **OK**. Le texte de l'annonce est lu.

### Utiliser l'annonce anonyme

Vous pouvez remplacer votre annonce personnelle par l'annonce anonyme réglée par défaut.

- 1 Appuyez sur **2**.
- 2 Sélectionnez avec **▲/▼** **ANNONCE**.
- 3 Confirmez par **OK**.  
 Vous pouvez appeler cette fonction en appuyant sur **OK**, **7** **5** et **OK**.
- 4 Sélectionnez avec les **▲/▼** **ANNONCE : STANDARD**.
- 5 Confirmez par **OK**. Le texte de l'annonce est lu.

### Utiliser l'annonce sans enregistrer de message

Vous pouvez enregistrer un texte d'annonce, que l'appelant entend, sans pouvoir laisser un message sur le répondeur (= mémo externe).

- 1 Appuyez sur **2**.
- 2 Sélectionnez avec **▲/▼** **ANNONCE SEULE**.
- 3 Confirmez par **OK**.  
 Vous pouvez appeler cette fonction en appuyant sur **OK**, **7** **6** et **OK**.
- 4 Sélectionnez avec **▲/▼** si vous désirez régler le répondeur à dicter l'annonce avec ou sans enregistrement de message, suivant le cas.
- 5 Confirmez par **OK**.

 Si vous avez déjà enregistré un message d'annonce, vous êtes invité à répondre si vous souhaitez utiliser l'ancienne annonce ou en enregistrer une nouvelle. Confirmez par **OK**.

- 6 **Enregistrer une nouvelle annonce** : Appuyez sur **OK** pour enregistrer l'annonce. Attendez la tonalité de confirmation pour procéder à l'enregistrement du texte.

 La durée du message d'annonce doit être supérieure à dix secondes.

- 7 Appuyez sur **OK** pour terminer l'enregistrement. Vous procédez à l'écoute de l'enregistrement.

 Si le volume de l'annonce est trop faible, répétez l'enregistrement de l'annonce. Pour enregistrer l'annonce, décrochez le combiné de l'appareil et enregistrez le texte dans le récepteur.

## Sur le combiné

 Avec **C** vous pouvez retourner à l'étape de menu précédente. Avec **↵** vous pouvez quitter le menu et revenir au mode initial.

### Enregistrement d'annonce

- 1 Appuyez sur **▲/▼** et sélectionnez avec **▲/▼** **REPONDEUR**.
- 2 Confirmez par **OK**.
- 3 Sélectionnez avec **▲/▼** **ANNONCES**.
- 4 Confirmez par **OK**.
- 5 Sélectionnez avec **▲/▼** **MODIFIER**.
- 6 Confirmez par **OK**.
- 7 Appuyez sur **●● Début** pour démarrer l'enregistrement. Attendez la tonalité de confirmation pour procéder à l'enregistrement du texte.

 Vous interrompez l'enregistrement au moyen des touches **● Quitter**.

- 8 Appuyez sur **●● Fin** pour terminer l'enregistrement. Vous procédez à l'écoute de l'enregistrement.
- 9 Vous mettez fin à l'écoute de l'annonce avec **●● Fin**.
- 10 Appuyez sur **●● Oui** pour sauvegarder l'enregistrement. Vous accédez au menu de l'enregistrement avec **● Non**.

 La durée du message d'annonce doit être supérieure à 10 secondes et inférieure à 20 secondes.

### Ecoute d'un enregistrement

- 1 Appuyez sur **▲/▼** et sélectionnez avec **▲/▼** **REPONDEUR**.
- 2 Confirmez par **OK**.
- 3 Sélectionnez avec **▲/▼** **ANNONCES**.
- 4 Confirmez par **OK**.
- 5 Sélectionnez avec **▲/▼** **ECOUTER**.
- 6 Confirmez par **OK**.
- 7 Vous mettez fin à l'écoute de l'annonce avec **●● Fin**.
- 8 Appuyez sur **●● Oui** pour sauvegarder l'enregistrement. Vous accédez au menu de l'enregistrement avec **● Non**.

### Appliquer un enregistrement anonyme

Vous pouvez remplacer votre annonce personnelle par l'annonce anonyme réglée par défaut.

- 1 Appuyez sur **▲/▼** et sélectionnez avec **▲/▼** **REPONDEUR**.
- 2 Confirmez par **OK**.
- 3 Sélectionnez avec **▲/▼** **ANNONCES**.
- 4 Confirmez par **OK**.
- 5 Sélectionnez avec **▲/▼** **ANONYME**.
- 6 Confirmez par **OK**.
- 7 Sélectionnez avec **●● Oui** pour activer la fonction. Appuyez sur **● Non** pour désactiver la fonction.

**8 Activer la fonction :** Vous procédez à l'écoute de l'enregistrement. Terminez l'écoute au moyen de **●● Fin**.

## Ecouter les messages

### Sur l'appareil

 Appuyez sur **#** pour écouter le prochain message. Les touches numériques vous permettent d'appeler directement le message respectif. Appuyez durant l'écoute sur **C** et **OK** pour effacer le message enregistré. **▲/▼** vous permet de régler le volume. **STOP** vous permet d'arrêter l'écoute.

### Ecouter de nouveaux messages

Si de nouveaux messages sont reçus au niveau de répondeur, la touche  clignote. Le nombre de nouveaux messages est affiché à l'écran.

- 1 Appuyez sur .
- 2 Confirmez par **OK**.
- 3 Les nouveaux messages sont lus.

### Réécouter les messages

- 1 Appuyez sur .
- 2 Sélectionnez avec les **▲/▼** **MESSAGES**.
- 3 Confirmez par **OK**.

 Vous pouvez appeler cette fonction en appuyant sur **OK**, **①②** et **OK**.

- 4 Sélectionnez avec les **▲/▼** **MESSAGE: ECOUTE**.
- 5 Confirmez par **OK**. Les messages sont lus.

### Sur le combiné

 Vous pouvez également accéder à la fonction en appuyant sur **①/②** de façon prolongée (au moins deux secondes).

### Ecoute de nouveaux messages

Un message s'affiche à l'écran du combiné lorsque de nouveaux messages ont été réceptionnés.

- 1 Appuyez sur **OK**.
- 2 Sélectionnez un message avec **▲/▼**.
- 3 Confirmez par **OK**. Vous procédez à l'écoute de l'enregistrement. Vous pouvez interrompre l'écoute ou parcourir les autres messages.

**Interrompre l'écoute :** Appuyez sur **②** pour interrompre l'écoute ; appuyez de nouveau sur **②** pour continuer l'écoute.

**Naviguer :** Appuyez sur **①** pour revenir au début du message en cours. Appuyez sur **③** pour écouter le message suivant.

**Arrêter l'écoute :** Appuyez sur **↵**.

### Re-procéder à l'écoute d'un message

- 1 Appuyez sur **▲/▼** et sélectionnez avec **▲/▼** **REPONDEUR**.
- 2 Confirmez par **OK**.

- 3 Sélectionnez avec ▲/▼ **MESSAGES**.
- 4 Confirmez par **OK**.
- 5 Sélectionnez avec ▲/▼ **ECOUTER**.
- 6 Confirmez par **OK**.
- 7 Sélectionnez le message souhaité avec ▲/▼.
- 8 Confirmez par **OK**. Vous procédez à l'écoute de l'enregistrement.

 Avec ② vous interrompez l'écoute en cours. Avec ① et ③ vous passez d'un message à l'autre.

## Effacer des messages

### Sur l'appareil

#### Effacer un message

Appuyez durant l'écoute sur **C** et **OK** pour effacer le message enregistré.

#### Effacer les messages écoutés

 L'écoute des messages doit d'abord se faire pour les messages qui n'ont pas encore été entendus avant de pouvoir les effacer.

- 1 Appuyez sur .
- 2 Sélectionnez avec ▲/▼ **MESSAGES**.
- 3 Confirmez par **OK**.

 Vous pouvez appeler cette fonction en appuyant sur **OK**, ⑦② et **OK**.

- 4 Sélectionnez avec ▲/▼ **MESSAGE: SUPPR..**
- 5 Confirmez par **OK**. Les messages écoutés sont effacés.

 Vous pouvez également effacer des messages entendus en appuyant, en mode initial, sur **C** et **OK**.

### Sur le combiné

#### Effacer un message particulier

Lors de l'écoute, appuyez sur ① pour effacer le message en cours.

#### Effacer les messages entendus

 L'écoute des messages doit d'abord se faire pour les messages qui n'ont pas encore été entendus avant de pouvoir les effacer.

- 1 Appuyez sur ▲/▼ et sélectionnez avec ▲/▼ **REPONDEUR**.
- 2 Confirmez par **OK**.
- 3 Sélectionnez avec ▲/▼ **MESSAGES**.
- 4 Confirmez par **OK**.
- 5 Sélectionnez avec ▲/▼ **EFF. ANCIENS**.
- 6 Confirmez par **OK**.
- 7 Confirmez la suppression au moyen de ●● **Oui**. Avec ● **Non**, vous interrompez la fonction.

## Aménager le transfert de messages et l'interrogation à distance

 Ces fonctions ne sont disponibles qu'à partir de l'appareil.

### Entrer un code d'accès

Pour que vous puissiez recevoir les messages transférés et interroger le répondeur à partir d'autres téléphones tout en gardant le contrôle, vous devez saisir un code d'accès.

 Le code d'accès ne doit pas être identique avec le code privilège.

- 1 Appuyez sur .
- 2 Sélectionnez avec les ▲/▼ **CODE INTERRO..**
- 3 Confirmez par **OK**.

 Vous pouvez appeler cette fonction en appuyant sur **OK**, ⑦⑨ et **OK**.

- 4 Entrez un code à quatre positions.
- 5 Confirmez par **OK**.

### Renvoi d'un message

L'appareil transfère les messages à un numéro de téléphone saisi. Si le nombre de messages paramétré est atteint, l'appareil compose le numéro. Si l'appelant décroche, un texte d'annonce est lu. Ensuite, la personne appelée doit entrer le code d'accès. Si aucun code n'est entré ou si un code erroné est entré à trois reprises, l'appareil coupe la communication.

- 1 Appuyez sur .
- 2 Sélectionnez avec les ▲/▼ **RENDI MESS..**
- 3 Confirmez par **OK**.

 Vous pouvez appeler cette fonction en appuyant sur **OK**, ⑦⑦ et **OK**.

- 4 Définissez avec ▲/▼ si vous souhaitez activer ou désactiver le transfert.
- 5 Confirmez par **OK**.
- 6 Composez le numéro auquel les messages reçus doivent être transférés.
- 7 Confirmez par **OK**.
- 8 Sélectionnez avec ▲/▼ combien de messages doivent être transférés de façon groupée.
- 9 Confirmez par **OK**.

 Si vous avez déjà enregistré un texte d'annonce, vous êtes invité à répondre si vous souhaitez utiliser l'ancienne annonce ou en enregistrer un autre. Confirmez par **OK**.

### 10 Enregistrer un nouveau texte de message :

Appuyez sur **OK** pour enregistrer le texte du message. Attendez la tonalité de confirmation pour commencer à enregistrer le texte.

- 11 Appuyez sur **OK** pour achever l'enregistrement. L'enregistrement est ensuite lu.



## Utilisation la fonction d'interrogation à distance

Vous pouvez sur simple appel téléphonique écouter et effacer des messages, enregistrer un nouveau texte d'annonce et activer ou désactiver le répondeur.



Le téléphone de cette connexion doit être paramétré sur mode de numérotation à fréquences vocales. Appuyez dans les 50 secondes qui suivent sur une touche car autrement la liaison sera coupée (en fonction du pays et du réseau).

- 1 Appelez votre propre numéro.
- 2 Patientez jusqu'à ce que le répondeur lise le texte d'annonce.
- 3 Composez votre code d'accès.
- 4 L'appareil interrompt le texte d'annonce et lit les nouveaux messages. Si aucun nouveau message n'est reçu, vous entendez deux tonalités de confirmation.



Si vous sélectionnez l'option 5/2 sous le nombre de sonneries du répondeur, le répondeur se met en marche après deux sonneries lorsque vous avez reçu de nouveaux messages. Si aucun message n'a été réceptionné, l'appareil sonne cinq fois. Si l'appareil n'est pas en ligne après deux sonneries, c'est que vous n'avez reçu aucun nouveau message. Vous pouvez quitter l'interrogation à distance sans avoir de frais téléphoniques.

- 5 Les fonctions indiquées ci-dessous sont disponibles avec les touches numériques.
- 6 Raccrochez pour achever l'interrogation à distance.

## Fonctions d'interrogation à distance

### Écouter les messages reçus

**Réécouter le message reçu :** Appuyez sur 1.

**Écouter tous les messages :** Appuyez sur 2.

**Écouter le message suivant :** Appuyez sur 3.

### Effacer des messages

**Effacer le message reçu :** Appuyez sur 6 durant l'écoute d'un message.

**Effacer tous les messages :** Appuyez sur 6 après avoir écouté tous les messages.

Réappuyez dans un délai de cinq secondes sur 6 pour confirmer l'effacement.

### Texte d'annonce

**Écouter le texte d'annonce :** Appuyez sur 5.

**Enregistrer une nouvelle annonce :**

- 1 Appuyez sur 4.
- 2 Attendez les deux tonalités de confirmation.
- 3 Appuyez sur 4.
- 4 Attendez la longue tonalité de confirmation pour commencer à enregistrer le texte.

- 5 Appuyez sur 4 pour achever l'enregistrement.

### Fonctions de commande

**Annuler la dernière fonction :** Appuyez sur 8.

**Désactiver le répondeur :** Appuyez sur 7.

**Activer le répondeur :** Appuyez sur 9.

## Enregistrer des mémos internes

### Sur l'appareil

Vous pouvez enregistrer des communications vocales (= mémos) qui peuvent être écoutées comme des messages. La durée limite d'enregistrement réglée pour les messages s'applique également à la durée d'enregistrement des mémos internes.



La durée limite d'enregistrement paramétrée pour les messages entrants s'applique également pour la durée des mémos internes.

- 1 Appuyez sur 20.
- 2 Sélectionnez avec ▲/▼ MINI-MESSAGE.
- 3 Confirmez par OK.



Vous pouvez appeler cette fonction en appuyant sur OK, 7/3 et OK.

- 4 Appuyez sur OK pour enregistrer la communication vocale. Attendez la tonalité de confirmation pour procéder à l'enregistrement du texte.
- 5 Appuyez sur OK pour terminer l'enregistrement. Vous procédez à l'écoute de l'enregistrement. Puis la touche [ ] clignote. La communication vocale est signalée comme un nouveau message.



Si le volume de l'annonce est trop faible, répétez l'enregistrement de l'annonce. Pour enregistrer l'annonce, décrochez le combiné de l'appareil et enregistrez le texte dans le récepteur.

### Sur le combiné

- 1 Appuyez sur ▲/▼ et sélectionnez avec ▲/▼ REPONDEUR.
- 2 Confirmez par OK.
- 3 Sélectionnez avec ▲/▼ MESSAGES.
- 4 Confirmez par OK.
- 5 Sélectionnez avec ▲/▼ ENREGIST. MEMO.
- 6 Confirmez par OK.
- 7 Appuyez sur ● Début pour démarrer l'enregistrement. Attendez la tonalité de confirmation pour procéder à l'enregistrement du texte.



Vous interrompez l'enregistrement au moyen des touches ● Quitter.

- 8 Appuyez sur ● Fin pour terminer l'enregistrement. Vous procédez à l'écoute de l'enregistrement.
- 9 Terminez l'écoute au moyen de ● Fin.
- 10 Appuyez sur ● Oui pour sauvegarder l'enregistrement. Vous accédez au menu de l'enregistrement avec ● Non.

La communication vocale est signalée comme un nouveau message.

## Modifier les paramètres



Ces fonctions ne sont disponibles qu'à partir de l'appareil.

### Code Privilège

Si des appelants compose le code privilège, l'appareil continue à sonner, et ce même si le répondeur a pris la communication. Grâce à cette fonction, vous pouvez joindre certaines personnes, même si vous avez paramétré le nombre de sonneries à zéro.



Le code privilège ne doit pas être identique avec le code d'accès pour l'interrogation à distance.

- 1 Appuyez sur **[OK]**.
- 2 Sélectionnez avec les ▲/▼ **CODE PRIVILEG.**
- 3 Confirmez par **OK**.



Vous pouvez appeler cette fonction en appuyant sur **OK**, **[7]** **[8]** et **OK**.

- 4 Entrez un code à quatre positions.
- 5 Confirmez par **OK**.

### Paramétrer la durée maximale des messages

Vous pouvez limiter la longueur des messages entrants et des mémos internes.

- 1 Appuyez sur **[OK]**.
- 2 Sélectionnez avec les ▲/▼ **DUREE ENREG.**
- 3 Confirmez par **OK**.



Vous pouvez appeler cette fonction en appuyant sur **OK**, **[7]** **[4]** et **OK**.

- 4 Sélectionnez avec ▲/▼ la durée d'enregistrement souhaitée ou le temps de parole illimité (automatique).
- 5 Confirmez par **OK**.

## 6 Fax

Appuyez sur **1** et **4** pour imprimer des informations sur l'envoi de fax et sur les paramètres de la gestion d'appels.

**!** Ne chargez pas, dans votre appareil, de documents correspondant aux situations suivantes :

Ils sont humides, sales, leur surface est enduite ou ils ont été traités au correcteur fluide.

Ils contiennent des écritures ou des dessins réalisés au crayon, à la peinture, à la craie ou au fusain.

Ils proviennent de journaux ou de magazines (l'encre d'imprimerie pourrait noircir l'imprimante).

Ils sont maintenus par des agrafes, de la colle ou par une bande adhésive.

Ils sont pourvus de notes adhésives du genre post-it®.

Ils sont froissés ou déchirés.

Utilisez des documents de formats **A5** ou **A4** d'un grammage de 60 à 100 g/m<sup>2</sup>. Vous pouvez insérer **jusqu'à dix documents** à la fois.

Appuyez sur **STOP** pour éjecter les documents sans les envoyer.

### Envoi de fax

1 Introduisez les documents dans le chargeur de documents avec la face imprimée vers le haut. Le document du dessus est chargé en premier.



2 Réglez la résolution souhaitée. Vous pouvez choisir entre **RESOL. : STANDARD** (pour documents courants), **RESOL. : FINE** (pour des textes imprimés en petits caractères ou des dessins) et **RESOL. : PHOTO** (pour les photos). Appuyez sur **F**. La résolution réglée s'affiche à l'écran. Appuyez de nouveau sur **F** pour modifier la résolution.

Vous pouvez adapter le contraste réglé au préalable (voir aussi chapitre Réglages, page 31).

3 Sélectionnez le numéro souhaité. Pour cela, vous disposez de plusieurs possibilités.

4 Appuyez sur **START**.

Si l'abonné est occupé, l'appareil recompose le numéro après un certain temps. Appuyez sur **STOP** pour interrompre le processus d'envoi. Après la transmission et en fonction du paramétrage l'appareil imprime un rapport d'émission.

**Sélection manuelle :** Composez le numéro souhaité avec le clavier numérique.

#### Annuaire téléphonique :

1 Appuyez sur **A-Z**

Vous pouvez consulter les entrées de l'annuaire téléphonique en appuyant sur **OK**, **1** et **OK**.

2 Sélectionnez une entrée avec **▲/▼**. Entrez les premières lettres avec les touches numériques pour naviguer plus rapidement dans l'annuaire.

Vous pouvez enregistrer une entrée plusieurs fois sous le même nom mais dans une autre catégorie. La première lettre de la catégorie apparaît dans l'annuaire derrière l'entrée.

**Numérotation directe :** Appuyez sur la touche de numérotation abrégée souhaitée (**1 ... 6**).

**Liste des rappels :** Appuyez sur **☉**. Sélectionnez avec **▲/▼** une entrée dans la liste des numéros composés.

Vous pouvez consulter la liste des rappels en appuyant sur **OK**, **2** et **OK**.

**Liste des appelants :** Appuyez sur **☉** pendant au moins deux secondes. Sélectionnez avec **▲/▼** une entrée dans la liste des appelants.

Vous pouvez consulter la liste des appelants en appuyant sur **OK**, **2** et **OK**.

Pour que cette fonction fonctionne, il faut activer l'identification de l'appelant (CLIP) pour votre connexion téléphonique (en fonction du pays et du réseau). Le numéro et le nom ne s'affichent pas si l'appelant occulte son numéro.

### Envoyer un fax manuellement

- 1 Insérez le document.
- 2 Appuyez sur **1**.
- 3 Entrez le numéro souhaité avec le clavier numérique ou sélectionnez une entrée enregistrée.
- 4 Appuyez sur **START**.

### Multidiffusion (= Broadcasting)

Vous pouvez envoyer un fax à plusieurs destinataires les uns après les autres.

#### Entrer un à un les destinataires

- 1 Insérez le document.
- 2 Appuyez sur **OK**, **3** et **OK**. Le document est lu.

- 3 Entrez le numéro souhaité avec le clavier numérique ou sélectionnez une entrée enregistrée.
- 4 Confirmez par **OK**.
- 5 Entrez les autres numéros.
- 6 Confirmez par **OK**. Vous pouvez entrer jusqu'à 25 destinataires.
- 7 Appuyez sur **START**. L'appareil envoie le fax à tous les destinataires les uns après les autres.

### Envoyer un fax à un groupe

- 1 Insérez le document.
- 2 Appuyez sur **OK**, **①③** et **OK**.
- 3 Sélectionnez avec les **▲/▼** le groupe auquel vous souhaitez envoyer un fax.
- 4 Confirmez par **OK**.
- 5 Sélectionnez avec les **▲/▼** **ENVOI FAX?**.
- 6 Confirmez par **OK**.

 Si votre appareil ne joint aucun destinataire, la télécopie est envoyée aux autres destinataires. Après avoir appelé tous les destinataires, il compose une nouvelle fois les numéros de ceux qui n'ont pu être joints auparavant.

### Envoyer un fax en différé

Si vous désirez profiter de tarifs téléphoniques plus avantageux ou ne joindre un destinataire qu'à certaines heures, vous pouvez envoyer un fax en différé, dans un délai de 24 heures.

- 1 Insérez le document.
- 2 Appuyez sur **OK**, **③③** et **OK**.
- 3 Saisissez l'heure à laquelle vous désirez envoyer le document, par exemple **①④ ①①①** pour 14 heures.
- 4 Confirmez par **OK**.
- 5 Entrez le numéro souhaité avec le clavier numérique ou sélectionnez une entrée enregistrée.
- 6 **Sélectionnez l'entrée stockée** : Confirmez l'entrée choisie avec **OK**.
- 7 Appuyez sur **START**. L'appareil se met en état de veille et envoie le fax à l'heure déterminée. Cela ne vous empêche pas d'avoir des communications téléphoniques et de recevoir des fax.

Appuyez sur **STOP** pour éjecter le document. Par cela, vous interrompez le mode de veille.

### Recevoir un fax

Si vous n'avez pas modifié les paramètres par défaut, les fax réceptionnés sont imprimés immédiatement. En l'absence de papier ou de film encreur, l'appareil enregistre les fax entrants. La touche  clignote. Si vous insérez du papier ou un nouveau film encreur, les fax enregistrés sont imprimés.

 Contrôlez si le papier est correctement mis en place. Le levier à droite à côté du plateau de chargement doit être basculé vers l'arrière.

Quand la mémoire est pleine, aucun autre message ne peut être enregistré. L'écran affiche un message d'avertissement. Veuillez aux informations dans les caractéristiques techniques.

 Si vous avez des problèmes avec l'impression des fax mémorisés, vous disposez d'un code de service (voir aussi chapitre Service, page 44).

### Relever des fax

La relève de fax permet de relever des fax qui sont en attente dans un appareil auquel vous vous êtes connectés. Vous pouvez également mettre des documents en attente dans votre appareil qui seront ensuite relevés par d'autres personnes.

#### Relever directement des fax

- 1 Entrez le numéro souhaité avec le clavier numérique ou sélectionnez une entrée enregistrée.

 Si vous désirez relever des fax d'un numéro d'appel direct ou d'une sous-adresse, ajoutez-les derrière le numéro de téléphone. Appuyez après l'entrée du numéro sur **R**, puis entrez le numéro d'appel direct ou la sous-adresse. La seconde partie du numéro n'est sélectionnée que lorsque la connexion avec le numéro principal est établie.

- 2 Appuyez sur **START** pendant au moins deux secondes.

#### Relever des fax protégés

Cette fonction vous permet de relever des fax qui sont protégés par un code.

- 1 Appuyez sur **OK**, **③①** et **OK**.
- 2 Entrez le code.
- 3 Confirmez par **OK**.
- 4 Entrez le numéro souhaité avec le clavier numérique ou sélectionnez une entrée enregistrée.
- 5 Appuyez sur **START**.

#### Envoyer des fax lors de la relève

 Protégez votre document par un code pour empêcher un relevé non autorisé.

Un appelant qui connaît le code peut relever un fax de votre appareil. Vous pouvez avoir des communications téléphoniques et recevoir des fax.

- 1 Insérez le document.
- 2 Appuyez sur **OK**, **③②** et **OK**.
- 3 Entrez un code (20 caractères maximum).
- 4 Confirmez par **OK**.

Appuyez sur **STOP** pour éjecter le document. Par cela, vous interrompez le mode de veille.

### Documents fax

Cinq modèles de documents fax, que vous pouvez imprimer, sont mémorisés dans votre appareil. Ces modèles vous permettent de rapidement réaliser une télécopie ou une invitation.

- 1 Appuyez sur **OK**, **④③** et **OK**.
- 2 Sélectionnez avec **▲/▼** le modèle que vous voulez imprimer.
- 3 Confirmez par **OK**. L'appareil imprime le modèle de document.
- 4 Remplissez le document et envoyez-le en fax au destinataire.

# 7 Copieur

💡 Appuyez sur **F1** et **F5** pour imprimer la fiche d'aide pour la photocopie.

Utilisez des documents de formats **A5** ou **A4** d'un grammage de 60 à 100 g/m<sup>2</sup>. Vous pouvez insérer **jusqu'à dix documents** à la fois.

## Insérer les documents

- 1 Introduisez les documents dans le chargeur de documents avec la face imprimée vers le haut. Le document du dessus est chargé en premier.

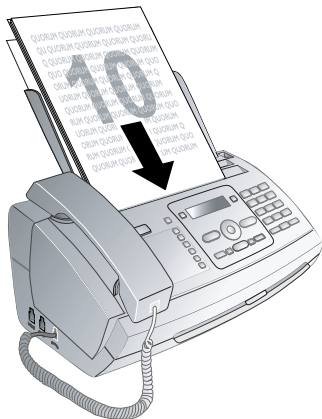

- 2 Réglez la résolution souhaitée. Vous pouvez choisir entre **RESOL. : STANDARD** (pour documents courants), **RESOL. : FINE** (pour des textes imprimés en petits caractères ou des dessins) et **RESOL. : PHOTO** (pour les photos). Appuyez sur **F4**. La résolution réglée s'affiche à l'écran. Appuyez de nouveau sur **F4** pour modifier la résolution.

💡 Vous pouvez adapter le contraste réglé au préalable (voir aussi chapitre Réglages, page 31).

## Faire une copie

Appuyez brièvement sur **COPY**. La copie est réalisée.

## Copier en plusieurs exemplaires

- 1 Appuyez sur **COPY** pendant au moins deux secondes.
- 2 Entrez le nombre d'exemplaires souhaité (15 au maximum).
- 3 Appuyez sur **COPY**.
- 4 Définissez avec les **▲/▼** si le document doit être copié réduit ou agrandi. Vous pouvez agrandir jusqu'à 200 pour cent ou réduire de 50 pour cent.
- 5 Confirmez par **OK**. La copie est réalisée.

Appuyez sur **STOP** pour éjecter les documents sans les copier.

# 8 Jeux et divertissements

 Appuyez sur **i** et **7** pour vous informer sur les fonctions jeux et divertissements de votre appareil et les imprimer.

## Sudoku

Sudoku est un jeu d'énigme japonais. Le jeu se présente sous la forme d'une grille de trois carrés sur trois à répartir dans des champs en zones de  $3 \times 3$ . En fonction du niveau de difficulté, plus ou moins de chiffres sont déjà inscrits au début du jeu. Le but du jeu est de répartir les chiffres de 1 à 9 parmi les cases de façon à ce que chaque chiffre n'apparaisse qu'une seule fois dans chaque rangée, dans chaque colonne et dans chacun des neuf blocs. Il n'existe qu'une seule solution.

 La solution du dernier jeu imprimé est mémorisée. Les solutions des jeux précédents ne sont plus disponibles.

### Imprimer le jeu

- 1 Appuyez sur **OK**, **4** **8** et **OK**.
- 2 Sélectionnez avec **▲/▼** **SUDOKU: NOUVEAU**.
- 3 Confirmez par **OK**.
- 4 Sélectionnez le niveau de difficulté avec **▲/▼**.
- 5 Confirmez par **OK**.
- 6 Saisissez le nombre désiré d'impressions de la grille de sudoku (neuf copies au maximum).
- 7 Confirmez par **OK**.
- 8 Sélectionnez si vous voulez que la solution soit imprimée en appuyant sur **▲/▼**.
- 9 Confirmez par **OK**.

### Imprimer une nouvelle fois le dernier jeu

- 1 Appuyez sur **OK**, **4** **8** et **OK**.
- 2 Sélectionnez avec **▲/▼** **SUDOKU: DERNIER**.
- 3 Confirmez par **OK**.
- 4 Saisissez le nombre désiré d'impressions de la grille de sudoku (neuf copies au maximum).
- 5 Confirmez par **OK**.
- 6 Sélectionnez si vous voulez que la solution soit imprimée en appuyant sur **▲/▼**.
- 7 Confirmez par **OK**.

### Imprimer la solution

- 1 Appuyez sur **OK**, **4** **8** et **OK**.
- 2 Sélectionnez avec **▲/▼** **SUDOKU: SOLUTION**.
- 3 Confirmez par **OK**.

### Sudoku pour chaque jour

Chaque jour, vous pouvez automatiquement imprimer un nouveau Sudoku.

- 1 Appuyez sur **OK**, **4** **8** et **OK**.
- 2 Sélectionnez avec **▲/▼** **SUDOKU: AUTO**.
- 3 Confirmez par **OK**.
- 4 Saisissez l'heure, par exemple **1** **4** **0** **0** pour 14 heures.
- 5 Confirmez par **OK**.
- 6 Sélectionnez le niveau de difficulté avec **▲/▼**.
- 7 Confirmez par **OK**.
- 8 Saisissez le nombre désiré d'impressions de la grille de sudoku (neuf copies au maximum).
- 9 Confirmez par **OK**.
- 10 Sélectionnez si vous voulez que la solution soit imprimée en appuyant sur **▲/▼**.
- 11 Confirmez par **OK**.
- 12 Sélectionnez avec **▲/▼** si vous désirez activer ou désactiver la fonction d'impression, suivant le cas.
- 13 Confirmez par **OK**.

# 9 Paramètres de l'appareil

 Vous pouvez déplacer le curseur à l'aide de la touche ▲/▼. Vous pouvez supprimer les caractères un à un à l'aide de la touche C. Appuyez sur **STOP** pour quitter le menu et revenir au mode initial.

## Entrer heure et date

- 1 Appuyez sur **OK**, **9** **1** et **OK**.
- 2 Entrez l'heure, par exemple **1** **4** **0** **0** pour 14 heures.
- 3 Entrez la date (deux positions), par exemple **0** **8** **0** **6** **0** **7** pour le 8 juin 2007.
- 4 Confirmez par **OK**.

 Après une brève coupure de courant, vous devez vérifier si l'heure et la date sont correctement réglés. Confirmez par **OK**.

## Sélectionner la langue

- 1 Appuyez sur **OK**, **9** **2** et **OK**.
- 2 Sélectionnez la langue souhaitée à l'écran avec les ▲/▼.
- 3 Confirmez par **OK**.

## Sélectionner le pays

 Paramétrez le pays dans lequel vous utilisez l'appareil. Dans le cas contraire, votre appareil n'est pas adapté au réseau téléphonique. Si votre pays n'est pas dans la liste, vous devez sélectionner un autre paramètre et utiliser le bon câble téléphonique du pays. Adressez-vous à votre revendeur.

 Tous les paramètres par défaut d'un pays sont annulés si vous sélectionnez un nouveau pays. Les données enregistrées sont conservées. Contrôlez le numéro saisi pour la ligne d'en-tête.

- 1 Appuyez sur **OK**, **9** **3** et **OK**.
- 2 Sélectionnez le pays dans lequel vous utilisez l'appareil avec les ▲/▼.
- 3 Confirmez par **OK**.
- 4 Sélectionnez avec les ▲/▼ **CONFIRMEZ: OUI**.
- 5 Confirmez par **OK**.

## Entrer le numéro

Votre numéro et votre nom sont inscrits en haut de chaque page (= ligne d'en-tête) et sont envoyés ensemble avec la date, l'heure et le numéro de page.

- 1 Appuyez sur **OK**, **9** **4** et **OK**.
- 2 Entrez votre numéro. Vous pouvez entrer un signe plus via **#** ou **\***.
- 3 Confirmez par **OK**.

## Entrer le nom

- 1 Appuyez sur **OK**, **9** **5** et **OK**.
- 2 Saisissez votre nom Saisissez les lettres à l'aide des touches numériques (Cf. Impression). Saisissez des caractères spéciaux à l'aide de la touche **0**. Appuyez sur la lettre appropriée de façon répétée jusqu'à ce que la lettre de votre choix ou le caractère spécial désiré apparaisse à l'écran.
- 3 Confirmez par **OK**.

## Régler le contraste

Pour photocopier des documents et envoyer des télécopies, vous disposez de différents niveaux de contraste.

- 1 Appuyez sur **OK**, **4** **4** et **OK**.
- 2 Réglez avec ▲/▼ le contraste souhaité :  
**CONTRASTE: CLAIR** — Pour une impression plus claire des photocopies et télécopies  
**CONTRASTE: NORMAL** — Pour tous les documents (par exemple des imprimés à texte blanc sur fond noir ou des documents à fond de couleur)  
**CONTRASTE: OPTIM.** (Paramètre par défaut) — Adaptation améliorée pour les impressions de textes et de photos.  
**CONTRASTE: SOMBRE** — Pour réaliser des photocopies et envoyer des télécopies plus foncées (par exemple pour des documents pâles)

- 3 Confirmez par **OK**.

 Les paramètres modifiés seront sauvegardés comme nouveaux paramètres de base. Sélectionnez une fonction spéciale, si vous ne réalisez cette opération qu'une seule fois. Veillez à rétablir les paramètres standards ou les paramètres par défaut après l'opération.

## Réduire la vitesse de transmission

L'appareil ajuste la vitesse de transmission en fonction de la qualité de la ligne. La transmission peut durer un certain temps lors de transmissions outre-Atlantique. Réglez une vitesse de transmission plus lente si vous envoyez des fax par des réseaux de qualité de transmission inférieure.

- 1 Appuyez sur **OK**, **3** **8** et **OK**.
- 2 Définissez avec les ▲/▼ si vous souhaitez régler une vitesse de transmission plus lente.
- 3 Confirmez par **OK**.

## Activer et désactiver l'ajustement de page

Pour ne pas perdre d'informations, les fax reçus sont imprimés en réduction.

- 1 Appuyez sur **OK**, **3** **7** et **OK**.
- 2 Définissez avec les ▲/▼ si vous souhaitez activer ou désactiver la réduction de page.
- 3 Confirmez par **OK**.

## Régler les sonneries

### Sélectionner une sonnerie

Vous avez le choix entre dix sonneries différentes.

- 1 Appuyez sur **OK**, **5** **5** et **OK**.
- 2 Sélectionnez une sonnerie avec les touches numériques **0** à **9**. Les **▲/▼** vous permettent de régler le volume.
- 3 Confirmez par **OK**.

### Régler le volume

Vous pouvez régler le volume de la sonnerie lorsque l'appareil sonne ou lorsque vous réglez la sonnerie. Suivants les modes **\*** (jour) ou encore **☾** (nuit), vous pouvez paramétrer des volumes différents (voir le chapitre sur la gestion d'appels).

Avec **▲/▼** vous pouvez ajuster le volume pendant que l'appareil sonne.

### Paramétrer la fonction de gestion d'appels

La gestion d'appels de votre appareil distingue les appels téléphoniques des fax. Les fax sont reçus automatiquement et les appels téléphoniques peuvent être pris, même sur les appareils additionnels connectés. Tandis que l'appareil contrôle l'appel, la sonnerie continue de retentir.

Vous pouvez régler séparément pour les modes **\*** (jour) et **☾** (nuit) le nombre de sonneries de l'appareil avant de prendre la ligne. Il est ainsi possible de recevoir des fax silencieusement durant la nuit pour ne pas être dérangé.

Appuyez sur **☺/☼/☾** pour commuter entre le mode jour et le mode nuit. Lorsque l'horloge est activée **⌚**, l'appareil passe aux heures réglées au préalable entre les modes **\*** (jour) et **☾** (nuit).

### Régler le mode jour

- 1 Appuyez sur **OK**, **5** **1** et **OK**.
- 2 Sélectionnez avec **▲/▼** le nombre de sonneries pour le répondeur. Une fois ce nombre de sonneries dépassé lors d'un appel, le répondeur se met en marche.
- 3 Confirmez par **OK**.
- 4 Sélectionnez avec **▲/▼** le nombre de sonneries pour la gestion d'appels. Une fois ce nombre de sonneries dépassé, la gestion d'appels est activée et différencie entre les envois de fax et les appels téléphoniques. Alors que le télécopieur contrôle l'appel, la sonnerie continue de retentir.
- 5 Confirmez par **OK**.
- 6 Vous pouvez régler le volume avec **▲/▼**.
- 7 Confirmez par **OK**.



Si vous sélectionnez l'option **5/2** sous le nombre de sonneries du répondeur, le répondeur se met en marche après deux sonneries lorsque vous avez reçu de nouveaux messages. Si aucun message n'a été réceptionné, l'appareil sonne cinq fois. Si l'appareil n'est pas en ligne après deux sonneries, c'est que vous n'avez reçu aucun nouveau message. Vous pouvez quitter l'interrogation à distance sans avoir de frais téléphoniques.

### Régler le mode nuit

- 1 Appuyez sur **OK**, **5** **2** et **OK**.
- 2 Procédez aux mêmes réglages que pour le mode jour (voir étapes **2** à **7**).

### Régler l'horloge

L'horloge commute aux heures réglées au préalable entre les modes **\*** (jour) et **☾** (nuit).

- 1 Appuyez sur **OK**, **5** **3** et **OK**.
- 2 Entrez l'heure à laquelle l'appareil doit commuter sur **\*** (jour), par ex. **0** **6** **0** **0** pour 6 heures.
- 3 Confirmez par **OK**.
- 4 Entrez l'heure à laquelle l'appareil doit commuter sur **☾** (nuit), par ex. **2** **2** **0** **0** pour 22 heures.
- 5 Confirmez par **OK**.

### Réglages spéciaux

#### Réception silencieuse des télécopies

Si vous voulez configurer la réception de fax sans sonneries préalables, paramétrez le nombre de sonneries de la gestion d'appel sur **0**.

#### Désactiver toutes les sonneries

Si vous ne souhaitez pas être dérangé par des appels entrants - comme la nuit par exemple - vous pouvez paramétrer les deux nombres de sonneries sur **0**. L'appareil passe aussitôt en mode de réception silencieuse de fax.

#### Réception manuelle de fax

Sélectionnez parmi le nombre de sonneries de la gestion d'appels, la réception manuelle de fax. Les envois de fax ne seront pas automatiquement réceptionnés par l'appareil. Vous pouvez démarrer la réception manuelle de fax en appuyant sur **START**. Ce réglage s'avère utile si vous désirez réceptionner des fax via un modem de l'ordinateur.



## Imprimer des listes et des pages d'aide

### Imprimer la liste des appels

La liste d'appels comporte les 50 derniers numéros composés.

- 1 Appuyez sur **OK**, **4** **1** et **OK**.
- 2 Définissez avec les **▲/▼** si vous souhaitez activer ou désactiver l'impression.
- 3 Confirmez par **OK**.
- 4 **Activer l'impression** : Définissez avec les **▲/▼** si la liste d'appels doit être imprimée immédiatement ou après 50 appels.
- 5 Confirmez par **OK**.

### Imprimer le rapport d'émission

Après chaque transmission, l'appareil imprime un rapport de transmission. Dans le cas d'une erreur de transmission, un rapport d'erreur est imprimé. Vous pouvez désactiver l'impression du rapport de transmission.

- 1 Appuyez sur **OK**, **3** **6** et **OK**.
- 2 Définissez avec les **▲/▼** si vous souhaitez activer ou désactiver l'impression.
- 3 Confirmez par **OK**.

### Imprimer l'historique de transmission

L'historique des transmissions est une liste des dix dernières télécopies reçues et envoyées.

- 1 Appuyez sur **OK**, **3** **5** et **OK**.
- 2 Définissez avec les **▲/▼** si vous souhaitez activer ou désactiver l'impression.
- 3 Confirmez par **OK**.
- 4 **Activer l'impression** : Définissez avec les **▲/▼** si l'historique de transmission doit être imprimé immédiatement ou après dix transmissions.
- 5 Confirmez par **OK**.

### Imprimer les numéros et les entrées

La liste des numéros et des entrées contient les dix derniers appels entrants et numéros composés ainsi que les entrées et groupes mémorisés.

Appuyez sur **OK**, **2** **3** et **OK**. La liste est imprimée.

### Imprimer des pages d'aide

#### Aide 1 · Aperçu

Appuyez sur **1** et **1** pour imprimer un aperçu des pages d'aide.

#### Aide 3 · Annuaire téléphonique

Appuyez sur **1** et **3** pour imprimer un aperçu des fonctions de l'annuaire téléphonique et du répondeur.

#### Aide 4 · Envoi de fax

Appuyez sur **1** et **4** pour imprimer des informations sur l'envoi de fax et sur les paramètres de la gestion d'appels.

#### Aide 5 · Copieur

Appuyez sur **1** et **5** pour imprimer l'aide pour copier.

#### Aide 6 · Liste des fonctions

Appuyez sur **1** et **6** pour imprimer une liste de toutes les fonctions et de tous les paramètres de votre appareil.

#### Aide 7 · Jeux et divertissements

Appuyez sur **1** et **7** pour vous informer sur les fonctions jeux et divertissements de votre appareil et les imprimer.

#### Aide 8 · SMS

Appuyez sur **1** et **8** pour imprimer les informations sur les fonctions SMS.

## Lancer la première installation

- 1 Appuyez sur **1** et **2**.
- 2 L'appareil imprime une page d'aide et commence la première installation.

## Interroger la version du micrologiciel

- 1 Appuyez sur **OK**, **4** **7** et **OK**.
- 2 L'indication du modèle et le pays sélectionné s'affichent à l'écran.
- 3 Confirmez par **OK**.
- 4 Les informations sur la version du micrologiciel de l'appareil sont affichées.
- 5 Confirmez par **OK**.

# 10 Paramètres du combiné

 Avec **C** vous pouvez retourner à l'étape de menu précédente. Avec **↵** vous pouvez quitter le menu et revenir au mode initial.

## Sélectionner la langue d'affichage

Lorsque vous déclarez votre combiné à l'appareil de base, le combiné adopte la langue d'affichage de l'appareil de base. Vous pouvez paramétrer une autre langue d'affichage pour votre combiné. Toutes les langues ne sont pas disponibles sur le combiné.

 Le combiné adopte également la langue réglée sur l'appareil si vous modifiez la langue d'affichage sur l'appareil (voir également le chapitre sur les paramètres de l'appareil, page 31)

- 1 Appuyez sur **▲/▼** et sélectionnez **▲/▼ REGLAGES**.
- 2 Confirmez par **OK**.
- 3 Sélectionnez avec **▲/▼ LANGUE**.
- 4 Confirmez par **OK**.
- 5 Appuyez sur **● MODIFIER**.
- 6 Sélectionnez la langue d'affichage avec **▲/▼**.
- 7 Confirmez par **OK**.

## Modifier le fond d'écran

(Colour Dect)

- 1 Appuyez sur **▲/▼** et sélectionnez avec **▲/▼ PERSONNALIS..**
- 2 Confirmez par **OK**.
- 3 Sélectionnez avec **▲/▼ FOND D'ECRAN**.
- 4 Confirmez par **OK**.
- 5 Sélectionnez le fond d'écran souhaité avec **▲/▼**.

 Appuyez sur **●● Visua.** pour visualiser les fonds d'écran. Vous pouvez parcourir les motifs au moyen de **▲/▼**. Retournez au menu de sélection avec **● Retour**.

- 6 Confirmez par **OK**.

## Modifier les couleurs de menus

(Colour Dect)

- 1 Appuyez sur **▲/▼** et sélectionnez avec **▲/▼ PERSONNALIS..**
- 2 Confirmez par **OK**.
- 3 Sélectionnez avec **▲/▼ AMBIANCE**.
- 4 Confirmez par **OK**.
- 5 Sélectionnez les couleurs de menu souhaitées avec **▲/▼**.
- 6 Confirmez par **OK**.

## Régler le contraste

(Colour Dect)

- 1 Appuyez sur **▲/▼** et sélectionnez **▲/▼ REGLAGES**.
- 2 Confirmez par **OK**.
- 3 Sélectionnez avec **▲/▼ CONTRASTE**.
- 4 Confirmez par **OK**.
- 5 Réglez avec **▲/▼** le niveau de contraste souhaité.
- 6 Confirmez par **OK**.

## Réglage des sonneries

Sur Dect monochrome

- 1 Appuyez sur **▲/▼**, et sélectionnez avec **▲/▼ SONNERIE**.
- 2 Confirmez par **OK**.
- 3 Sélectionnez avec **▲/▼** si vous voulez configurer la sonnerie pour des appels internes ou externes.
- 4 Confirmez avec **OK**.
- 5 Sélectionnez avec **▲/▼** la mélodie de sonnerie désirée.
- 6 Confirmez par **OK**.
- 7 Vous pouvez régler le volume avec **▲/▼**.
- 8 Confirmez par **OK**.

Sur Dect couleur

- 1 Appuyez sur **▲/▼** et sélectionnez avec **▲/▼ PERSONNALIS..**
- 2 Confirmez par **OK**.
- 3 Sélectionnez avec **▲/▼ SONNERIE**.
- 4 Confirmez par **OK**.
- 5 Sélectionnez avec **▲/▼** si vous voulez configurer la sonnerie pour des appels internes ou externes.
- 6 Confirmez avec **OK**.
- 7 Sélectionnez avec **▲/▼** la mélodie de sonnerie désirée.
- 8 Confirmez par **OK**.
- 9 Vous pouvez régler le volume avec **▲/▼**.
- 10 Confirmez par **OK**.

## Activer et désactiver les tonalités des touches et des appels

Sur le Dect monochrome

- 1 Appuyez sur **▲/▼**, et sélectionnez avec **▲/▼ SONNERIE**.
- 2 Confirmez par **OK**.
- 3 Sélectionnez avec **▲/▼ BIPS**.
- 4 Confirmez par **OK**.
- 5 Sélectionnez avec **▲/▼** si vous désirez activer ou désactiver les tonalités indiquant un niveau de charge des batteries trop faible, ou confirmant le repositionnement du combiné sur sa base de chargement.
- 6 Confirmez par **OK**.

7 Appuyez sur ● **MODIFIER** pour activer ou désactiver la fonction.

8 Confirmez par **OK**.

### Sur le Dect couleur

1 Appuyez sur ▲/▼ et sélectionnez avec ▲/▼ **PERSONNALIS..**.

2 Confirmez par **OK**.

3 Sélectionnez avec ▲/▼ **SONNERIE**.

4 Confirmez par **OK**.

5 Sélectionnez avec ▲/▼ **BIPS**.

6 Confirmez par **OK**.

7 Sélectionnez avec ▲/▼ si vous désirez activer ou désactiver les tonalités indiquant un niveau de charge des batteries trop faible, ou confirmant le repositionnement du combiné sur sa base de chargement.

8 Confirmez par **OK**.

9 Appuyez sur ● **MODIFIER** pour activer ou désactiver la fonction.

10 Confirmez par **OK**.

## Activer et désactiver le mode de veille économique

En mode veille, toutes les tonalités du combiné, sonneries, signaux d'alarme et tonalités de touches, sont éteintes. Vous pouvez cependant continuer à téléphoner.

### Sur le Dect monochrome

1 Appuyez sur ▲/▼, et sélectionnez avec ▲/▼ **SONNERIE**.

2 Confirmez par **OK**.

3 Sélectionnez avec ▲/▼ **SILENCE**.

4 Confirmez par **OK**.

5 Sélectionnez avec ●● **Oui** pour activer la fonction. Appuyez sur ● **Non** pour désactiver la fonction.

### Sur le Dect couleur

1 Appuyez sur ▲/▼ et sélectionnez avec ▲/▼ **PERSONNALIS..**.

2 Confirmez par **OK**.

3 Sélectionnez avec ▲/▼ **SONNERIE**.

4 Confirmez par **OK**.

5 Sélectionnez avec ▲/▼ **SILENCE**.

6 Confirmez par **OK**.

7 Sélectionnez avec ●● **Oui** pour activer la fonction. Appuyez sur ● **Non** pour désactiver la fonction.

## Touches programmables

Votre combiné a deux touches programmables ● et ●● auxquelles vous pouvez affecter des fonctions pour faciliter un accès rapide. Les fonctions sélectionnées s'affichent sous forme de texte au bas de l'écran.

Appuyez sur ● ou ●● pour accéder à la fonction. Ces tou-

ches peuvent être affectées des fonctions répondeur, mode de veille économique, réveil, minuteur, verrouillage de clavier, numéro (un numéro particulier) ou rappel.

## Programmation des touches

1 Appuyez sur ▲/▼ et sélectionnez ▲/▼ **REGLAGES**.

2 Confirmez par **OK**.

3 Sélectionnez avec ▲/▼ **TOUCHE PROG..**

4 Confirmez par **OK**.

5 Appuyez sur ● **MODIFIER** pour affecter une fonction à la touche programmables de gauche.

6 Sélectionnez la fonction souhaitée avec ▲/▼.

7 Confirmez par **OK**.

8 Appuyez sur ● **MODIFIER** pour affecter une fonction à la touche programmables de droite.

9 Sélectionnez la fonction souhaitée avec ▲/▼.

10 Confirmez par **OK**.

## Raccrochement et décrochement automatique

A l'aide de ces fonctions, il vous est possible de répondre à un appel ou de terminer un appel en saisissant le combiné de sa base de chargement, ou dans le cas contraire en l'y reposant.

### Activer et désactiver le décrochement automatique

1 Appuyez sur ▲/▼ et sélectionnez ▲/▼ **REGLAGES**.

2 Confirmez par **OK**.

3 Sélectionnez avec ▲/▼ **DECROCHE AUTO**.

4 Confirmez par **OK**.

5 Activer ou désactiver la fonction au moyen des touches ● **MODIFIER**.

6 Confirmez par **OK**.

### Activer et désactiver l'accrochement automatique

1 Appuyez sur ▲/▼ et sélectionnez ▲/▼ **REGLAGES**.

2 Confirmez par **OK**.

3 Sélectionnez avec ▲/▼ **RACCROCHE AUTO**.

4 Confirmez par **OK**.

5 Activer ou désactiver la fonction au moyen des touches ● **MODIFIER**.

6 Confirmez par **OK**.

## Réinitialiser le combiné

Au moyen de cette fonction, tous les paramètres personnalisés comme les tonalités et les touches programmées sont annulés et le combiné est réinitialisé à la configuration par défaut de son départ d'usine. Les données stockées restent conservées.

- 1 Appuyez sur ▲/▼ et sélectionnez avec ▲/▼ REGLAGES.
  - 2 Confirmez par **OK**.
  - 3 Sélectionnez avec ▲/▼ REGL. AVANCES.
  - 4 Confirmez par **OK**.
  - 5 Sélectionnez avec ▲/▼ REINIT. COMB..
  - 6 Confirmez par **OK**.
  - 7 Sélectionnez avec ▲/▼ EVENEMENTS.
  - 8 Confirmez par **OK**.
  - 9 Confirmez la suppression par ●● Oui.
- 4 Confirmez avec **OK**.
  - 5 Sélectionnez avec ▲/▼, si vous désirez activer ou désactiver la fonction, suivant le cas.
  - 6 Confirmez par **OK**.

## Afficher le journal des appels, historique des événements

Le journal des appels indique les derniers numéros d'appels émis, d'appels entrés, et autres événements (messages, appels en absence).

### Appeler journal des appels

- 1 Appuyez sur ▲/▼, et au moyen de la touche ▲/▼, sélectionnez JOURNAL.
- 2 Confirmez par **OK**.
- 3 Sélectionnez avec ▲/▼ la liste à partir de laquelle vous voulez composer un numéro.
- 4 Confirmez avec **OK**.
- 5 Sélectionnez un numéro avec ▲/▼.
- 6 Appuyez sur ●● Option.
- 7 Sélectionnez une option avec ▲/▼ : Vous pouvez consulter les détails des appels, répondre aux appels, sauvegarder les numéros dans l'annuaire ou les supprimer de la liste, répondre aux appels téléphoniques par SMS ou effacer tous les numéros.
- 8 Confirmez par **OK**.

### Appeler le journal des événements

- 1 Appuyez sur ▲/▼, et au moyen de la touche ▲/▼, sélectionnez JOURNAL.
- 2 Confirmez par **OK**.
- 3 Sélectionnez avec ▲/▼ EVENEMENTS.
- 4 Confirmez avec **OK**.
- 5 Sélectionnez avec ▲/▼ VISIBILITE.
- 6 Confirmez par **OK**.
- 7 Sélectionnez le message ou le numéro souhaité avec ▲/▼.
- 8 Confirmez par **OK**.

### Configurer l'écran d'affichage

Vous pouvez configurer l'écran de manière à ce que les nouveaux événements (messages, appels en absence) soient notifiés à l'écran.

- 1 Appuyez sur ▲/▼, et au moyen de la touche ▲/▼, sélectionnez JOURNAL.
- 2 Confirmez par **OK**.
- 3 Sélectionnez avec ▲/▼ EVENEMENTS.

# II Connexions téléphoniques et appareils additionnels

## Configurer les connexions et les services téléphoniques

### Autocommutateurs privés (PABX)

Les autocommutateurs privés (PABX) sont usuels dans de nombreuses entreprises et dans certains foyers privés. Ils doivent composer un code d'accès au réseau extérieur pour pouvoir établir une connexion avec le réseau téléphonique public (PSTN) à partir d'un autocommutateur privé.

 Un téléphone additionnel raccordé avec l'appareil à une prise téléphonique commune n'est pas un autocommutateur privé.

- 1 Appuyez sur **OK**, **9** **6** et **OK**.
- 2 Dans certains pays, vous pouvez paramétrer le mode de numérotation de sélection par pulsation ou par fréquence vocale (tonalités DTMF). Sélectionnez le mode de numérotation souhaité avec les **▲/▼**.

 N'utilisez la sélection par pulsation que si le mode de numérotation à fréquences vocales n'est pas encore activé pour votre connexion.

- 3 Confirmez par **OK**.
- 4 Définissez avec les **▲/▼** si vous faites fonctionner votre appareil avec un autocommutateur privé.
- 5 Confirmez par **OK**.
- 6 **Configurer l'autocommutateur privé** : Entrez le code d'accès au réseau extérieur vous permettant de vous connecter au réseau téléphonique public. Il s'agit la plupart du temps de **0**.
- 7 Ensuite l'appareil teste la ligne téléphonique. Confirmez par **OK**.
- 8 Votre appareil vérifie s'il peut établir une liaison avec le réseau téléphonique public. Si ce n'est pas le cas, vous serez à nouveau invité à procéder à une nouvelle entrée.

 Dans certains cas peu fréquents, le code d'accès au réseau extérieur peut être un autre code ou être à deux positions. Dans les anciennes installations téléphoniques, le code d'accès au réseau extérieur peut être R (= Flash). Appuyez sur **R** pour entrer ce code d'accès au réseau extérieur. Si la liaison avec le réseau téléphonique public s'avère impossible, demandez au prestataire de votre installation téléphonique.

### Liaison DSL

Au cas où vous utilisez un modem DSL : branchez l'appareil derrière le modem ! Pour plus d'informations, consultez le manuel de votre installation DSL.

### Liaison RNIS

Vous trouverez plus de détails sur la connexion RNIS dans les instructions jointes à l'adaptateur de terminal ou au routeur.

### Boîte vocale

Vous ne pouvez pas utiliser simultanément et la fonction répondeur de votre opérateur téléphonique (= boîte vocale) et recevoir des fax sur votre appareil. Faites désactiver la fonction de boîte vocale de votre connexion téléphonique ou réglez votre appareil de manière à ce que le nombre de sonneries pour la gestion d'appels soit inférieur à 5 (voir le chapitre paramétrer la gestion d'appels, page 32). Si la gestion d'appels a assumé l'appel, la boîte vocale ne s'active plus chez l'opérateur. Informez-vous auprès de votre opérateur téléphonique.

## Déclarer ou retirer des combinés supplémentaires

Votre combiné aura normalement été déclaré à votre base par défaut à son départ d'usine. Appuyez en position initiale sur **OK**. L'écran affiche la station de base à laquelle votre téléphone sans fil a été affecté de même que le numéro d'affectation.

 Si vous avez acquis une modèle avec plusieurs combinés, un seul des combinés aura été déclaré à votre appareil de base par défaut au départ d'usine. Insérez les batteries comme décrit plus haut et déclarez le combiné à sa base (Cf. également le chapitre sur les raccords téléphoniques de combinés et de bases supplémentaires, page 37).

Vous pouvez déclarer un total de cinq combinés à votre appareil de base. Une fonctionnement optimal de votre appareil ne peut être garanti que si les combinés supplémentaires que vous employez sont uniquement du type d'origine. Pour vous procurer des combinés du type d'origine, adressez-vous à notre service de commandes ou à un concessionnaire spécialisé.

 Les combinés supplémentaires doivent être compatibles avec la technologie GAP.

### Déclarer un combiné

En ce qui concerne les préparatifs pour déclarer un combiné, vous devez d'abord commencer apprêter le combiné et ensuite l'appareil (ou station de base) au mode de déclaration.

- 1 Appuyez sur **▲/▼** et sélectionnez avec **▲/▼** **REGLAGES**.
- 2 Confirmez par **OK**.
- 3 Sélectionnez avec **▲/▼** **REGL. AVANCES**.
- 4 Confirmez par **OK**.
- 5 Sélectionnez avec **▲/▼** **REINIT. COMB.**
- 6 Confirmez par **OK**.
- 7 Sélectionnez avec **▲/▼** **INSCRIPTION**.
- 8 Confirmez par **OK**.
- 9 Confirmez par **●● Oui**. Le combiné passe au mode de déclaration.

10 Sur l'appareil, appuyez sur **OK**, **Ⓚ** **②** et **OK**.

11 Confirmez le code Pin pré-configuré (**0000**) avec **OK**.

Le combiné est automatiquement déclaré. Cette procédure peut prendre quelques minutes. Ensuite, le numéro d'identification du combiné auprès de l'appareil s'affiche à l'écran du combiné.

 Vous pouvez déclarer d'autres combinés à l'appareil en répétant la même procédure. Si la déclaration de combinés devait présenter des difficultés, retirez tous les combinés et recommencez la procédure de déclaration pour chacun d'entre eux.

## Retrait de combinés.

### Sur l'appareil

1 Appuyez sur **OK**, **Ⓚ** **③** et **OK**.

2 Sélectionnez le combiné que vous désirez retirer avec **▲/▼**.

3 Confirmez par **OK**. L'appareil coupe la connexion du combiné.

### Sur le combiné

1 Appuyez sur **▲/▼** et sélectionnez avec **▲/▼** **REGLAGES**.

2 Confirmez par **OK**.

3 Sélectionnez avec **▲/▼** **REGL. AVANCES**.

4 Confirmez par **OK**.

5 Sélectionnez avec **▲/▼** **GESTION BASE**.

6 Confirmez par **OK**.

7 Sélectionnez avec **▲/▼** **SUPPRIM. COMB..**

8 Confirmez par **OK**.

9 Sélectionnez le combiné que vous voulez retirer avec **▲/▼**.

10 Confirmez par **OK**.

11 Confirmez le retrait par **●●** **Oui**. La connexion à l'appareil est coupée.

## Déclarer un combiné à d'autres appareils

Vous pouvez déclarer un combiné à un total de quatre appareils (ou stations de base).

### Sur l'appareil

1 Déclare le combiné au premier appareil comme décrit ci-devant.

2 Appuyez sur l'appareil suivant sur **OK**, **Ⓚ** **②** et **OK**.

3 Confirmez le code Pin pré-configuré (**0000**), ou saisissez un autre code Pin.

 Le code Pin peut être identique à celui du premier appareil.

4 Confirmez par **OK**.

### Sur le combiné

5 Appuyez sur **▲/▼** et sélectionnez avec **▲/▼** **REGLAGES**.

6 Confirmez par **OK**.

7 Sélectionnez avec **▲/▼** **REGL. AVANCES**.

8 Confirmez par **OK**.

9 Sélectionnez avec **▲/▼** **REINIT. COMB..**

10 Confirmez par **OK**.

11 Sélectionnez avec **▲/▼** **INSCRIP. PERSO**.

12 Confirmez par **OK**.

13 Sélectionnez l'appareil suivant (ou station de base) avec **▲/▼**.

14 Confirmez par **OK**.

15 Confirmez le nom de la station de base ou saisissez un nouveau nom.

16 Confirmez par **OK**.

17 Saisissez le même code Pin que vous avez affecté à l'appareil suivant.

18 Confirmez par **OK**.

19 Avec **▲/▼**, sélectionnez le numéro avec lequel vous voulez affecter le combiné à l'appareil suivant.

20 Confirmez par **OK**.

## Configurer la base préférée

Au moyen de cette fonction vous pouvez déterminer à partir de quel appareil (ou station de base) vous téléphonez, lorsque votre combiné a été déclaré à plusieurs appareils. Avec **AUTO**, le combiné s'adapte automatiquement à l'appareil respectif se trouvant à sa portée.

1 Appuyez sur **▲/▼** et sélectionnez avec **▲/▼** **REGLAGES**.

2 Confirmez par **OK**.

3 Sélectionnez avec **▲/▼** **REGL. AVANCES**.

4 Confirmez par **OK**.

5 Sélectionnez avec **▲/▼** **REINIT. COMB..**

6 Confirmez par **OK**.

7 Sélectionnez avec **▲/▼** **PRIORITE BASE**.

8 Confirmez par **OK**.

9 Appuyez sur **●** **MODIFIER**.

10 Avec **▲/▼**, sélectionnez l'appareil auquel vous voulez affecter la priorité, ou sélectionnez la configuration automatique.

11 Confirmez par **OK**.

## Raccorder des appareils supplémentaires

Il est possible d'utiliser sur la même ligne téléphonique d'autres appareils, notamment des répondeurs, des compteurs de communications ou des modems.

### Connexion à l'appareil

Vous pouvez raccorder d'autres appareils directement à votre appareil. Branchez le câble téléphonique de l'autre appareil dans la prise **EXT** (RJ-11) de l'appareil.

 Nous recommandons le branchement direct à l'appareil pour que la gestion des appels fonctionne au mieux et puisse contrôler les appareils additionnels.

## Connexion à la ligne téléphonique

Pour que la gestion d'appels fonctionne, l'appareil doit être branché en premier au cas où vous branchez plusieurs appareils à la même prise téléphonique. Respectez l'ordre de branchement.

## Utiliser des téléphones additionnels (Easylink)

La fonction Easylink vous permet de contrôler votre appareil avec des téléphones additionnels. Pour cela, les téléphones additionnels doivent être paramétrés sur le mode de numérotation à fréquences vocales (tonalités DTMF) (voir à ce propos le mode d'emploi de votre appareil additionnel).

### Démarrer la réception de fax

Décrochez à partir d'un des autres appareils et écoutez si vous entendez le bruit de réception d'un fax (sifflement ou silence) ; Vous pouvez lancer la réception du fax en appuyant sur **\*5** de l'autre téléphone ou en appuyant sur la touche **START** de l'appareil.

### Prendre la ligne

Si vous décrochez à partir d'un téléphone additionnel et que l'appareil continue de sonner ou essaie de réceptionner des fax, vous pouvez couper l'appareil de la ligne. A partir de l'autre téléphone, appuyez sur **\*#**.

### Modifier des codes



Ne modifiez les codes que si c'est absolument nécessaire. Les codes doivent commencer par **\*5** ou **#5** et être différents.

- 1 Appuyez sur **OK**, **54** et **OK**.
- 2 Entrez le nouveau code pour démarrer la réception de fax.
- 3 Confirmez par **OK**.
- 4 Entrez le nouveau code pour prendre la ligne à un appareil additionnel.
- 5 Confirmez par **OK**.

# 12 Service

 Si des pannes surviennent, veuillez aux informations à l'écran et sur le rapport d'erreur.

## Changer le film encreur

 N'utilisez que des consommables d'origine. Pour les commander, adressez-vous à votre revendeur ou à notre service de commande. L'emploi d'autres consommables provenant de sources étrangères pourraient endommager l'appareil.

 Veuillez aux informations sur l'emballage des consommables.

Pour pouvoir recevoir ou copier des documents, un film encreur doit avoir été installé dans votre appareil. L'appareil est livré avec un film encreur gratuit permettant d'imprimer quelques pages à titre d'essai. Vous n'avez pas besoin de carte Plug'n'Print (= carte à puce avec informations sur la capacité du film encreur) pour ce film encreur. Pour tout nouveau film encreur que vous insérez, vous devez charger la mémoire de remplissage avec la carte Plug'n'Print fournie.

- 1 Retirer le papier du chargeur de documents et retirer le plateau à papier de l'appareil.
- 2 Ouvrez l'appareil en tirant le panneau à partir de la poignée du milieu et rabattez-le.



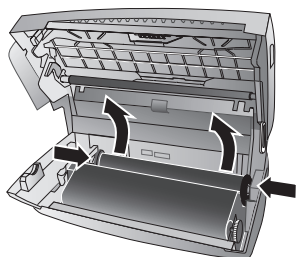

 Quand vous ouvrez l'appareil, il faut bloquer entièrement le couvercle. Vous pouvez vous blesser si le couvercle vient à tomber alors que vous travaillez sur l'appareil.

- 3 Saisissez le rouleau du film encreur de derrière par les deux côté et déposez-le vers le rouleau du film encreur avant.

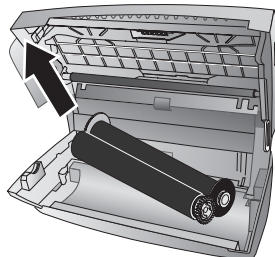

- 4 Retirez les deux rouleaux de l'appareil. Le film encreur usagé ne peut plus être réutilisé.



 Vos messages imprimés et copies sont à identifier sur les films encreur usagés. Veuillez à la protection des données lorsque vous éliminez des films encreur usagés.

- 5 A gauche, du côté de la cuve du film encreur, retirez la carte Plug'n'Print usagée de sa fixation. La carte Plug'n'Print ne peut plus être réutilisée.

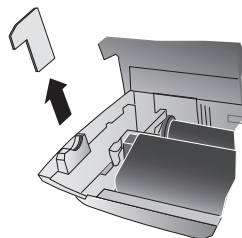

- 6 Ôtez avec précaution les bandes en caoutchouc du nouveau film encreur. Veillez à ne pas endommager la pellicule !

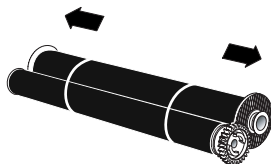

- 7 Placez le plus grand rouleau avec le film encreur dans la cuve arrière de film encreur. La roue d'engrenage bleue doit se trouver du côté droit.

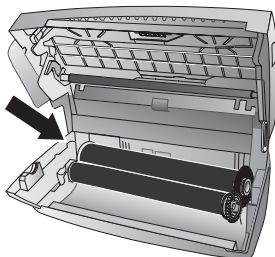



- 8 Placez dans la cuve avant le plus petit rouleau sans film encreur. La roue d'engrenage bleu doit être placée à droite et l'axe à gauche dans les cavités latérales.

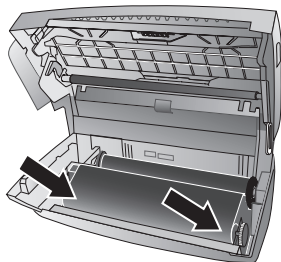

- 9 Dégagez la carte à puce de la carte Plug'n'Print. Insérez la carte à puce dans la fixation à gauche à côté de la cuve de film encreur.

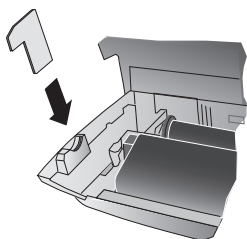

- 10 Tournez la roue d'engrenage bleu vers l'avant pour tendre le film encreur. Le film encreur ne doit pas présenter de plis.

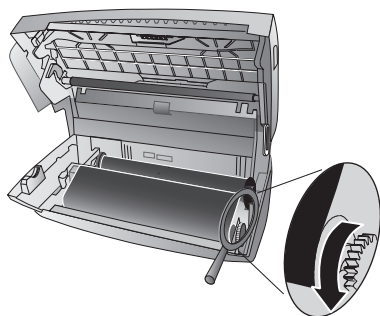

- 11 Refermez l'appareil. Enfichez le plateau à papier dans les orifices prévus à cet effet derrière la fente d'alimentation du papier. Rajoutez du papier.

## Vérifiez la réserve de film encreur

- 1 Appuyez sur **OK**, **4** **6** et **OK**.
- 2 Sur l'afficheur apparaît la quantité de pages pouvant encore être imprimées.
- 3 Appuyez sur **STOP** pour revenir au mode initial.

Si le film encreur est usé ou si aucun film encreur n'est installé dans l'appareil, une alerte apparaîtra sur l'afficheur.

## Changer les batteries du combiné

- 1 Appuyez sur  de façon prolongée (au moins deux secondes) pour désactiver le combiné.
- 2 Ouvrez le compartiment des batteries à l'arrière du combiné, en faisant glisser le couvercle vers le bas.



- 3 Retirez les batteries usagées.



Les batteries usagées doivent être éliminées conformément aux dispositions d'élimination des déchets en vigueur dans votre pays.

- 4 Insérez les nouvelles batteries dans le compartiment prévu à cet effet en respectant la polarité, comme indiqué par les signes « plus » et « moins » sur l'illustration du compartiment.



N'insérez **en aucun cas** de piles jetables dans le téléphone sans fil. Veuillez aux informations dans les caractéristiques techniques.



- 5 Refermez le couvercle du compartiment de batteries en le glissant vers le haut jusqu'à ce qu'il s'enclenche.
- 6 Déposez le combiné sur la base de chargement.



Ne déposez jamais votre combiné sur la base sans qu'il soit muni de batteries.



Laissez le combiné se charger pendant au moins douze heures sur la base. Durant le chargement, les batteries peuvent s'échauffer légèrement ; cela ne présente aucun danger.

## Afficher le niveau de charge des batteries

L'afficheur du niveau de charge des batteries vous indique l'état de charge de vos batteries. Si l'état de charge est faible, l'éclairage de l'écran se désactive et la fonction mains libres n'est plus disponible. Placez le combiné sur la base de chargement.

## Eliminer le boudrage de papier

- 1 Retirer le papier du chargeur de documents et retirer le plateau à papier de l'appareil.
- 2 Ouvrez l'appareil en tirant le panneau à partir de la poignée du milieu et rabattez-le.



**⚠** Quand vous ouvrez l'appareil, il faut bloquer entièrement le couvercle. Vous pouvez vous blesser si le couvercle vient à tomber alors que vous travaillez sur l'appareil.

- 3 Retirez le papier avec précaution.

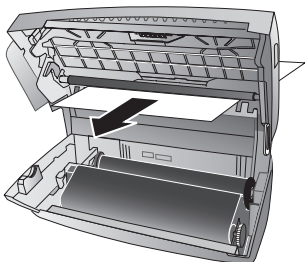

- 4 Tournez la roue d'engrenage bleue vers l'avant pour tendre le film encreur. Le film encreur ne doit pas présenter de plis.

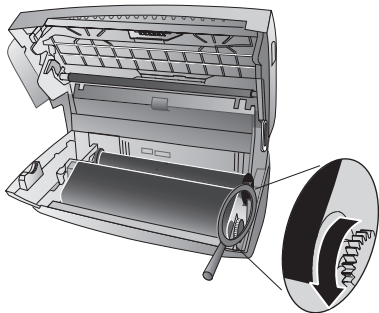

- 5 Refermez l'appareil. Enfichez le plateau à papier dans les orifices prévus à cet effet derrière la fente d'alimentation du papier. Rajoutez du papier.

## Eliminer le boudrage de documents

- 1 Retirer le papier du chargeur de documents et retirer le plateau à papier de l'appareil.
- 2 Ouvrez l'appareil en tirant le panneau à partir de la poignée du milieu et rabattez-le.



**⚠** Quand vous ouvrez l'appareil, il faut bloquer entièrement le couvercle. Vous pouvez vous blesser si le couvercle vient à tomber alors que vous travaillez sur l'appareil.

- 3 Ouvrez le couvercle du scanner et du chargeur automatique de documents, en appuyant d'abord sur la première fixation (A) puis sur l'autre (B) vers l'intérieur. Le couvercle (C) se rabat vers le bas.

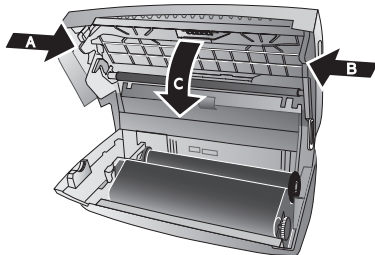

- 4 Retirer le document vers le devant ou l'arrière de l'appareil avec précaution.

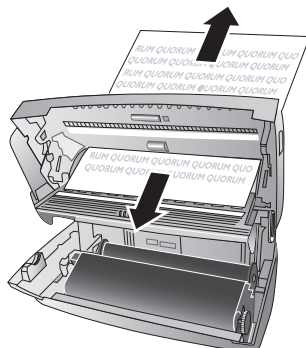

- 5 Fermez le couvercle du scanner et du chargeur automatique de documents. Les deux fixations doivent s'enclencher fermement.

- 6 Tournez la roue d'engrenage bleue vers l'avant pour tendre le film encreur. Le film encreur ne doit pas présenter de plis.

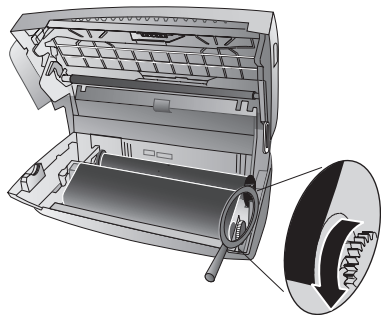

- 7 Refermez l'appareil. Enfichez le plateau à papier dans les orifices prévus à cet effet derrière la fente d'alimentation du papier. Rajoutez du papier.

## L'entretien

**⚠** Débranchez l'appareil de l'alimentation secteur avant de le nettoyer! Utilisez un chiffon doux et non pelucheux. N'utilisez en aucun cas des produits de nettoyage liquides ou facilement inflammables (atomeurs, produits abrasifs, vernis brillants, alcool, etc.) Veillez à ce qu'aucune humidité ne pénètre à l'intérieur de l'appareil.

**💡** Des feuilles spéciales pour le nettoyage du télécopieur sont disponibles par le biais de notre Call Center. Insérez une feuille dans le plateau d'alimentation. Appuyez sur **STOP** et la feuille sera éjectée. Répétez l'opération plusieurs fois.

- 1 Retirer le papier du chargeur de documents et retirer le plateau à papier de l'appareil.
- 2 Ouvrez l'appareil en tirant le panneau à partir de la poignée du milieu et rabattez-le.

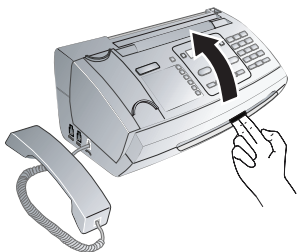

**⚠** Quand vous ouvrez l'appareil, il faut bloquer entièrement le couvercle. Vous pouvez vous blesser si le couvercle vient à tomber alors que vous travaillez sur l'appareil.

- 3 Ouvrez le couvercle du scanner et du chargeur automatique de documents, en appuyant d'abord sur la pre-

mière fixation (A) puis sur l'autre (B) vers l'intérieur. Le couvercle (C) se rabat vers le bas.

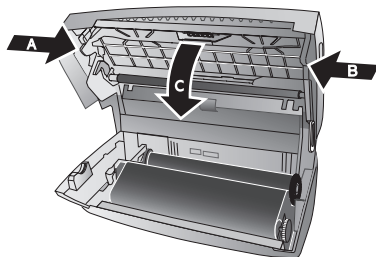

- 4 Utilisez un chiffon pour nettoyer la surface supérieure de la vitre du scanner (A) puis la surface inférieure du chargeur de documents ou de feuille de scanner (= lamelle blanche en plastique) (B).

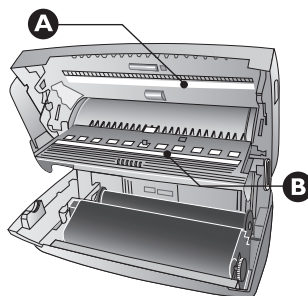

- 5 Nettoyez les rouleaux d'alimentation (A) et la surface inférieure des supports de rouleaux d'alimentation (B) à l'aide d'un chiffon doux, sans peluches, et légèrement imbibé d'alcool de nettoyage (96 pourcents). Tournez les rouleaux d'alimentation; les rouleaux d'alimentation doivent être nettoyés à fond.

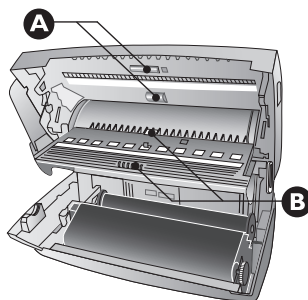

- 6 Fermez le couvercle du scanner et du chargeur automatique de documents. Les deux fixations doivent s'encroquer fermement.

- 7 Tournez la roue d'engrenage bleue vers l'avant pour tendre le film encreur. Le film encreur ne doit pas présenter de plis.

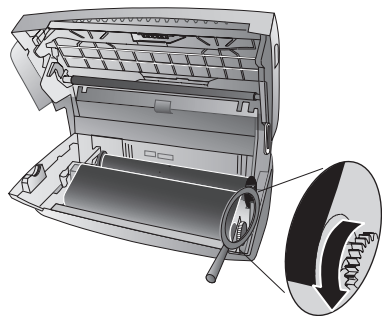

- 8 Refermez l'appareil. Enfichez le plateau à papier dans les orifices prévus à cet effet derrière la fente d'alimentation du papier. Rajoutez du papier.

## Utiliser les codes de service

Au moyen des codes de service, vous pouvez annuler les paramètres personnalisés et rétablir les paramètres par défaut de départ d'usine. Cela peut s'avérer nécessaire lorsque les paramètres modifiés conduisent à des réactions inattendues de l'appareil.

**⚠** N'utilisez les codes de service que si c'est absolument nécessaire. Certains codes de service effacent les messages et les entrées de l'annuaire téléphonique enregistrées.

- 1 Appuyez sur **OK**, **④⑤** et **OK**.

- 2 Saisissez un code de service :

**⑦①①⑦** – Supprime tous les paramètres personnalisés et efface toutes les données stockées. L'appareil est réinitialisé conformément aux paramètres par défaut du départ d'usine, et le processus d'installation initiale redémarre.

**⑦①④①** – Annule tous les paramètres personnalisés. Les messages et les entrées de répertoires restent en mémoire.

**⑦②②⑦** – Supprime les fax stockés en mémoire en cas de problèmes d'impression.

- 3 Confirmez par **OK**.

- 4 Sélectionnez avec **▲/▼** **CONFIRMEZ: OUI**.

- 5 Confirmez par **OK**.

**⚠** Avec **CONFIRMEZ: NON** vous annulez la saisie si vous avez saisi un code erroné.

## Aide rapide

Si un problème n'est pas résolu à l'aide des descriptions contenues dans le guide d'utilisation (voir aussi l'aide ci-après), respectez les étapes suivantes :

- 1 Débranchez l'appareil.

- 2 Attendez au moins dix secondes, et insérez de nouveau la fiche secteur dans la prise de courant.

- 3 Si le problème persiste, veuillez contacter notre service technique ou votre revendeur. Respectez les instructions sur l'afficheur et sur le rapport d'erreur.

Généralités	
L'heure et la date clignotent sur l'afficheur.	Après une brève coupure de courant, vous devez vérifier l'heure et la date. Confirmez par <b>OK</b> .
Problèmes lors de l'envoi ou de l'impression	
Les documents envoyés présentent des défauts.	Modifier la résolution de <b>RESOL. : STANDARD</b> à <b>RESOL. : FINE</b> ou <b>RESOL. : PHOTO</b> . Modifiez le contraste. Nettoyez le scanneur et le chargeur de documents. Contrôlez votre appareil en effectuant une copie du document. Si votre appareil fonctionne correctement, il se peut que le télécopieur du destinataire soit défectueux.
L'appareil produit des traits noirs lors de l'envoi ou de l'impression.	Nettoyez le scanneur et le chargeur de documents.
La copie est vierge.	Le document doit être déposé dans le chargeur de documents avec la face imprimée vers le haut.
L'impression est interrompue.	Bourrage de papier ou document coincé, papier manquant ou film encreur usé. Suivez les instructions de l'afficheur et du rapport d'erreur. Après l'impression de plusieurs pages, il se peut qu'une courte pause survienne. L'appareil poursuit automatiquement l'impression.

<b>Problèmes lors de l'envoi ou de l'impression</b>	
Pas d'impression	Contrôlez si vous avez bien positionné et calé le papier. Le levier à droite à côté du plateau de chargement doit être basculé vers l'arrière.
Les documents ne sont pas chargés correctement.	Nettoyez le scanneur et le chargeur de documents.

<b>Problèmes de connexion</b>	
L'appareil sonne une fois, un bref silence suit puis l'appareil resonance.	Cela est tout à fait normal. Après la première sonnerie, la gestion d'appels vérifie la nature de l'appel. S'il s'agit d'une conversation téléphonique, l'appareil continue de sonner.
Pas de tonalité	Vérifiez l'installation de l'appareil. Reliez le câble téléphonique à la prise signalée comme <b>LINE</b> . Branchez la fiche téléphone sur la prise de la ligne téléphonique.
Les envois de télécopies sont constamment interrompus.	Essayez d'envoyer la télécopie manuellement : Appuyez sur <b>Ⓜ</b> et composez le numéro. Si le destinataire a branché un répondeur, attendez le signal sonore. Appuyez sur <b>START</b> . Il se peut que l'appareil du destinataire ne soit pas en mode de réception.
Vous entendez un sifflement ou un silence dans le combiné.	L'appel est un envoi de télécopie : Appuyez sur la touche <b>START</b> de l'appareil. Sur le téléphone supplémentaire, appuyez sur <b>Ⓜ</b> <b>⑤</b> . Raccrochez.
Aucune réception de télécopie ou une brève tonalité de réception de télécopie comme message sur le répondeur	Grâce à la fonction 51 régler le nombre de coups de sonnerie de la gestion d'appel sur 4 et le nombre total ou le nombre de coups de sonnerie du répondeur (selon le modèle) sur 5 (voir page 32). Vous ne pouvez pas utiliser simultanément la fonction répondeur de votre opérateur téléphonique (= boîte vocale) et recevoir des fax sur votre appareil (voir page 37).

<b>Problèmes relatifs au combiné</b>	
L'écran n'affiche que le niveau de charge de batterie.	Vérifiez si le combiné fonctionne correctement et s'il est bien déclaré à l'appareil de base. Désactivez le combiné. Ouvrez le compartiment des batteries à l'arrière de l'appareil. Retirez les batteries et replacez-les dans le compartiment. Fermez le compartiment des batteries et réactivez le combiné.
Pas de tonalité d'appel	Le combiné n'est pas déclaré à l'appareil de base ou hors de sa portée
Impossible d'activer le combiné	Déposez le combiné sur sa base de chargement.
Impossible d'activer le combiné après douze heures de chargement sur la base	Changez les batteries du combiné (voir également le chapitre service, page 41).

# 13 Annexe

## Caractéristiques techniques

dimensions (L × H × P) .....	313 × 129 × 197 mm
Poids .....	1,9 kg
Alimentation sur secteur .....	220 – 240 V- / 50 – 60 Hz
Puissance absorbée..Mode de veille : < 1,5 W (sans Dect) .....Mode de veille : < 2,5 W (avec Dect) .....Transmission : < 20 Watt	
Conditions ambiantes recommandées .....	18 – 28 °C
Humidité de l'air relative 20 – 80 % (sans condensation)	

## Normes

Sécurité.....	EN60950-1
Emission de perturbations .....	EN55022 classe B
Immunité aux perturbations .....	EN55024

## Papier

Capacité .....	50 feuilles
Format.....	A4 · 210 × 297 mm
Épaisseur .....	0,07 – 0,11 mm
Grammage.....	60 – 90 g/m <sup>2</sup>

## Alimentation de document

Capacité .....	10 feuilles
Largeur .....	148 – 212 mm
Longueur.....	100 – 600 mm
Épaisseur .....	0,06 – 0,15 mm

## Téléphone

Raccordement.....	PSTN · PABX
Processus de numérotation .....	
..... Sélection de son/pulsion (selon le pays)	
Annuaire.....	200 Entrées

## Fax

Type .....	Groupe 3
Compatibilité .....	ITU-T T.30
Compression de données .....	MH · MR
Modulation .....	V.17 · V.29 · V.27ter · V.21
Débit binaire .....	14 000 bps

## Scanner

Largeur de balayage .....	212 mm
Résolution horizontale.....	8 points/mm
Résolution verticale.....	Standard : 3,85 lignes/mm .....Fine : 7,7 lignes/mm

## Mémoire de messages

Télécopies.....	jusqu'à 50 pages (test standard)
Messages SMS .....	Jusqu'à 30 messages SMS
Messages vocaux .....	jusqu'à 30 minutes

## Téléphone sans fil

Batteries.....	AAA NiMH
Durée de communication .....	Jusqu'à dix heures
Durée en état de veille économique .....	jusqu'à 120 heures
Portée .....	jusqu'à 50 m (en bâtiment) .....jusqu'à 300 m (en champ libre)

## Sous réserve de modifications des données techniques sans préavis.

## Garantie

Début avril 2002, SAGEM SA a acquis l'activité Fax de PHILIPS. SAGEM SA est désormais le premier constructeur européen de télécopieurs et offre une gamme complète de terminaux fax, Internet et SMS, de multifonction et de serveurs couvrant les besoins des clientèles les plus variées allant des particuliers aux grandes entreprises.

Pour toute mise en oeuvre de la garantie, vous devez vous adresser à votre vendeur et lui présenter le justificatif d'achat qu'il vous a remis. En cas de panne, c'est lui qui vous conseillera.

Si vous avez acheté directement votre matériel auprès de SAGEM, celui-ci est garanti par SAGEM (pièces et main d'oeuvre), contre tout défaut de matière et tout vice de fabrication pendant une durée d'un an à compter de la date de livraison. Durant cette période, tout matériel défectueux sera remplacé ou réparé gratuitement, le client devant retourner à ses frais le matériel défectueux à l'adresse qui lui sera indiqué par le Service Après-Vente SAGEM dont le numéro de téléphone figure sur le bordereau de livraison. En l'absence de contrat d'entretien spécifique souscrit par le client, la réparation ou l'échange ne sera en aucun cas effectué dans les locaux du client. Sont exclus de la garantie :

**a)** Les pannes ou dysfonctionnements dus au non-respect des consignes d'installation et d'utilisation, à une cause extérieure au matériel (foudre, incendie, choc...), à des modifications de matériels effectués sans accord écrit de SAGEM, à un défaut d'entretien courant, de surveillance ou de soins de matériel, ou encore une réparation ou un entretien effectués par des personnes non agréées par SAGEM.

**b)** L'usure normale du matériel ainsi que l'usure des accessoires.

**c)** Les détériorations consécutives à une insuffisance d'emballage et/ou à un mauvais conditionnement du matériel réexpédié à SAGEM. Dans les cas ci-dessus ainsi qu'à l'expiration de la garantie, le client demandera à SAGEM un devis qu'il devra accepter avant tout retour du matériel au Service Après-Vente SAGEM. Les frais de réparation et de port (aller et retour) seront facturés au client. Ces conditions relatives à la garantie sont applicables en France Métropolitaine.

Votre matériel est, en tout état de cause, soumis à la garantie légale contre les conséquences des défauts ou vices cachés conformément aux articles 1641 et suivants du Code Civil.



La certification CE atteste de la conformité aux directives de l'UE qui sont applicables pour cet appareil.



En qualité de participant au programme Energy Star, SAGEM Communication Austria GmbH a établi que ce produit répond aux directives Energy Star en matière d'efficacité énergétique.

## Declaration de Conformite

Par la présente **Sagem Communication Austria GmbH** déclare que l'appareil **PPF 685, PPF 695** est conforme aux exigences essentielles et aux autres dispositions pertinentes de la directive 1999/5/CE.

Vous pouvez trouver la déclaration de conformité complète sur notre site web [www.sagem.com](http://www.sagem.com)

**Environnement :** La préservation de l'environnement est une préoccupation essentielle de SAGEM SA. Le Groupe SAGEM SA a la volonté d'exploiter des installations respectueuses de l'environnement et a choisi d'intégrer la performance environnementale dans l'ensemble du cycle de vie de ses produits, de la phase de fabrication à la mise en service, l'utilisation et l'élimination.



**L'emballage :** Pour faciliter le recyclage des emballages, veuillez respecter les règles de tri mises en place localement pour ce type de déchets.

**Les piles et batteries :** Les piles et batteries usagées doivent être déposées dans les points de collectes désignés.



**Le produit :** La poubelle barrée apposée sur le produit signifie qu'il appartient à la famille des équipements électriques et électroniques.

Pour favoriser le recyclage et la valorisation des Déchets d'Équipements Électriques et Électroniques (DEEE) mais également assurer la protection de l'environnement et de la santé humaine, la réglementation européenne vous demande de procéder à la collecte sélective de votre équipement en fin de vie :

- dans les points de distribution en cas d'achat d'un équipement équivalent.
- Ou dans les points de collecte mis à votre disposition localement (déchetterie, collecte sélective, etc.)

Le présent manuel d'utilisation est imprimé sur du papier de recyclage blanchi sans chlore. Ceci correspond aux normes les plus élevées en matière de compatibilité avec l'environnement. Les emballages carton utilisés et les demi-coques d'emballage en papier et carton peuvent être dépollués comme du papier usagé. Les feuilles en plastique peuvent être recyclées ou déposées en déchets résiduels, selon les spécifications de votre pays.

**Marques déposées :** Les références citées dans le présent manuel sont des marques déposées des entreprises respectives. L'absence des symboles "®" et "™" ne signifie pas que les termes utilisés sont des marques libres. Les autres noms de produit utilisés dans le présent document servent uniquement à des fins de désignation et peuvent être des marques des propriétaires respectifs. SAGEM SA rejette tous droits sur ces marques.

La photocopie de certains documents (par ex. par numérisation, impression, copie) est interdite dans certains pays. La liste des documents indiquée ci-dessous n'est pas exhaustive et ne constitue qu'un aperçu. En cas de doute et pour tout conseil, adressez-vous à un consultant juridique.

- Passeports (papiers d'identité)
- Visas d'entrée et de sortie (papiers d'immigration)
- Papiers militaires
- Billets de banque, chèques de voyage, mandats de paiement
- Timbres postaux, vignettes fiscales (oblitérés ou non)
- Titres d'emprunt, certificats de dépôt, obligations
- Documents protégés par des droits d'auteur

Veillez aux dispositions légales de votre pays portant sur la validité juridique d'envois de télécopies, ayant surtout trait à la validité de signatures, de dates et de délais d'échéance par rapport à la date de notification et également les préjudices subis en raison de la perte de qualité lors de la transmission, etc.

Faites en sorte de respecter le caractère confidentiel des communications téléphoniques et la protection des données dans le cadre de la législation de votre pays.

Ce produit est destiné à l'usage dans un réseau de télécommunication public analogique (PSTN) et dans le pays stipulé sur la plaque signalétique de l'emballage. Toute utilisation dans un autre pays peut occasionner des dysfonctionnements.

Pour plus d'informations, contactez le Service Après-Vente de votre pays. Si vous deviez rencontrer des problèmes de fonctionnement de votre appareil, adressez-vous tout d'abord à votre revendeur.

Ni SAGEM SA ni les sociétés affiliées ne sont responsables vis-à-vis de l'acheteur de ce produit ou de tiers en rapport aux demandes de dommages et intérêts, pertes, frais ou dépenses qui incombent à l'acheteur ou à des tiers à la suite d'un accident, d'un usage erroné ou abusif de ce produit ou à des modifications et réparations du produit non autorisées ou au non respect des instructions de service et de maintenance de SAGEM SA.

SAGEM SA n'endosse aucune responsabilité pour les demandes de dommages et intérêts ou les problèmes à la suite de l'utilisation d'options ou de consommables qui ne sont pas des produits d'origine de SAGEM ou de produits agréés par SAGEM.

SAGEM SA n'endosse aucune responsabilité pour les demandes de dommages et intérêts à la suite d'interférences électromagnétiques dues à l'emploi de câbles de connexion qui ne sont pas des produits de SAGEM.

Aucune partie de la présente publication n'est autorisée à être reproduite, enregistrée dans un système d'archive ou sous quelque forme que ce soit ou bien transmise par n'importe quel moyen – électronique, mécanique, par photocopie, enregistrement ou autre. Les informations contenues dans le présent document sont destinées exclusivement à l'utilisation du produit décrit. SAGEM n'endosse aucune responsabilité si ces informations sont appliquées à d'autres appareils.

Le manuel d'utilisation n'est pas un document de caractère contractuel.

Sous réserve d'erreurs, de fautes d'impression et de modifications

Copyright © 2006 Sagem Communication Austria GmbH

## Informations clients

Il est de notre devoir de développer nos produits selon les normes de qualité les plus élevées, et de les rendre les plus conviviaux possibles.

Vous trouverez dans votre guide d'utilisation toutes les informations nécessaires à l'utilisation de votre appareil. Si vous souhaitez un soutien supplémentaire à votre guide d'utilisation, notre Call Center est à votre disposition. Nos collaborateurs sont des personnes qualifiées, qui se feront un plaisir de répondre à vos questions.

Nous serons en mesure d'accélérer notre assistance si vous nous appelez d'un téléphone externe à votre appareil. Préparez une copie des paramètres de votre appareil ainsi que son numéro de série. Le numéro de série se trouve sur la plaque signalétique.

### France

**Téléphone: 08 92 - 23 04 27** (0,34 €/Minute)

**Fax: 01 - 43 62 34 39**

Utilisez uniquement les accessoires PHILIPS. La garantie ne couvre pas les dommages survenant sur l'appareil, qui sont la conséquence de l'utilisation d'autres consommables.

En France, vous pouvez commander les accessoires PHILIPS par téléphone grâce à notre numéro gratuit.

### France

**Téléphone: 08 00 - 94 30 10**

**E-mail: [dti.faxinfo@agem.com](mailto:dti.faxinfo@agem.com)**

**Internet: [www.sagem.com](http://www.sagem.com)**

Nous vous souhaitons beaucoup de plaisir avec votre produit !

---

## SAGEM COMMUNICATION (SAFRAN Group)

Broadband Business Group  
Printing Terminals

Headquarters : Le Ponant de Paris  
27, rue Leblanc · 75015 Paris · FRANCE  
Tél. : +33 1 58 11 77 00 · Fax : +33 1 58 11 77 50 · [www.sagem.com](http://www.sagem.com)  
Limited company · Capital 300.272.000 Euros · 480 108 158 RCS PARIS  
Sagem is a registered brand of SAFRAN Group

**PPF 685 · 695**

**FR**

**252578975-B**

