

Compact Audio System

MC165  
MC175



*Let's make things better.*



**PHILIPS**

Controls and connections.....	4-5	Clock/Timer .....	8
General information.....	6	CD-player, CD handling .....	9-10
Remote control .....	6	Radio/RDS.....	11
Power supply .....	6	Troubleshooting .....	12
Basic functions .....	7	Technical data .....	12

Généralités.....	13	Horloge/Timer .....	17
Télécommande.....	13	Lecteur de CD, manipulation des CD .....	18-19
Alimentation électrique .....	13	Radio/RDS.....	20
Commandes et raccordements.....	14-15	Recherche de pannes .....	21
Fonctions de base.....	16	Caractéristiques techniques .....	21

Controles y conexiones .....	22-23	Reloj/Temporizador.....	26
Información general.....	24	Reproductor de CD, manejo del CD .....	27-28
Control remoto .....	24	Radio/RDS.....	29
Suministro eléctrico.....	24	Resolución de problemas .....	30
Funciones básicas.....	25	Datos técnicos .....	30

Allgemeine Informationen .....	31	Uhr/Zeitschaltung .....	35
Fernbedienung .....	31	CD-Spieler, CD-Handhabung .....	36-37
Stromversorgung.....	31	Radio/RDS.....	38
Bedienungselemente und Anschlüsse.....	32-33	Fehlerbehebung .....	39
Grundfunktionen .....	34	Technische Daten.....	39

Bedieningstoetsen en aansluitingen.....	40-41	Klok/timer .....	44
Algemene informatie .....	42	CD-speler, Omgang met CD's.....	45-46
Afstandsbediening.....	42	Radio/RDS.....	47
Voeding .....	42	Oplossen van problemen .....	48
Basisfuncties.....	43	Technische gegevens.....	48

Informazioni generali .....	49	Orologio/timer.....	53
Telecomando .....	49	Lettore CD, manipolazione dei CD .....	54-55
Alimentazione .....	49	Radio/RDS.....	56
Comandi e collegamenti.....	50-51	Ricerca guasti .....	57
Funzioni di base .....	52	Dati tecnici.....	57

## Important notes for users in the U.K.

### Mains plug

This apparatus is fitted with an approved 13 Amp plug. To change a fuse in this type of plug proceed as follows:

- 1 Remove fuse cover and fuse.
- 2 Fix new fuse which should be a BS1362 5 Amp, A.S.T.A. or BSI approved type.
- 3 Refit the fuse cover.

If the fitted plug is not suitable for your socket outlets, it should be cut off and an appropriate plug fitted in its place. If the mains plug contains a fuse, this should have a value of 5 Amp. If a plug without a fuse is used, the fuse at the distribution board should not be greater than 5 Amp.

**Note:** The severed plug must be disposed of to avoid a possible shock hazard should it be inserted into a 13 Amp socket elsewhere.

### How to connect a plug

The wires in the mains lead are coloured with the following code: blue = neutral (N), brown = live (L). As these colours may not correspond with the colour markings identifying the terminals in your plug, proceed as follows:

- Connect the blue wire to the terminal marked N or coloured black.
- Connect the brown wire to the terminal marked L or coloured red.
- Do not connect either wire to the earth terminal in the plug, marked E (or  $\perp$ ) or coloured green (or green and yellow).

Before replacing the plug cover, make certain that the cord grip is clamped over the sheath of the lead – not simply over the two wires.

### Copyright in the U.K.

Recording and playback of material may require consent. See Copyright Act 1956 and The Performer's Protection Acts 1958 to 1972.

## Italia

### DICHIARAZIONE DI CONFORMITA'

Si dichiara che l'apparecchio mod. MC165, MC175 Philips risponde alle prescrizioni dell'art. 2 comma 1 del D. M. 28 Agosto 1995 n. 548.

Fatto a Eindhoven, il 18/09/1998

Philips Consumer Electronics  
Philips, Glaslaan 2  
5616 JB Eindhoven, The Netherlands

## Norge

Typeskilt finnes på apparatens bakside.

**Observer:** Nettbryteren er sekundert innkoplet. Den innebygde nettdelen er derfor ikke frakoplet nettet så lenge apparatet er tilsluttet nettkontakten.

For å redusere faren for brann eller elektrisk støt, skal apparatet ikke utsettes for regn eller fuktighet.

Kontroller och anslutningar.....	58–59	Tid/Timer.....	62
Allmän information.....	60	CD-spelare, CD hantering.....	63–64
Fjärrkontroll.....	60	Radio/RDS.....	65
Strömanslutning.....	60	Felsökning.....	66
Grundfunktioner.....	61	Tekniska data.....	66

Generel information.....	67	Ur/vækkeur.....	71
Fjernbetjening.....	67	CD afspliller, Behandling af CD'er.....	72–73
Strømforsyning.....	67	Radio/RDS.....	74
Betjeningsenheder og forbindelser.....	68–69	Problemløsning.....	75
Grundfunktioner.....	70	Tekniske specifikationer.....	75

Säädöt ja liitännät.....	76–77	Kello/ajastin.....	80
Yleistietoja.....	78	CD-soitin, CD:n käsittely.....	81–82
Kaukosäädin.....	78	Radio/RDS.....	83
Virtalähde.....	78	Vian etsintä.....	84
Perustoiminnot.....	79	Tekniset tiedot.....	84

Informações geral.....	85	Relógio/temporizador.....	89
Comando à distância.....	85	Leitor de CD, manuseamento do CD.....	90–91
Fonte de alimentação.....	85	Rádio/RDS.....	92
Controles e ligações.....	86–87	Diagnóstico de avarias.....	93
Funções básicas.....	88	Dados técnicos.....	93

Ελέγχοι και συνδέσεις.....	94–95	Ρολόι/χρονοδιακόπτης.....	98
Γενικές πληροφορίες.....	96	CD, χειρισμός του CD.....	99–100
Τηλεχειριστήριο.....	96	Ραδιόφωνο/RDS.....	101
Ρευματοπαροχή.....	96	Επίλυση προβλημάτων.....	102
Βασικές λειτουργίες.....	97	Τεχνικά στοιχεία.....	102

Svenska

Dansk

Suomi

Português

Ελληνικά

# CONTROLS AND CONNECTIONS

English

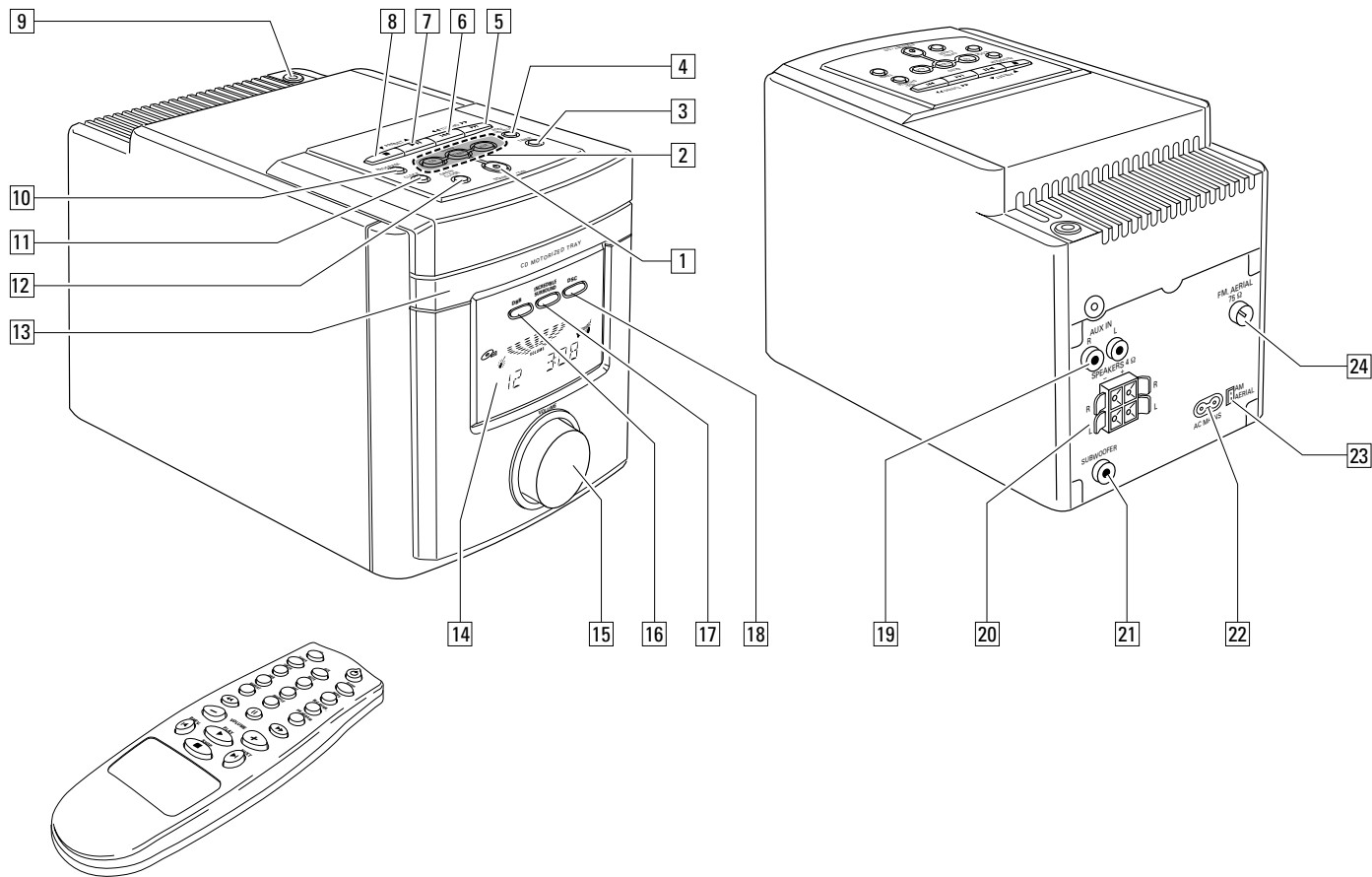

## On top and front

- 1 **STANDBY-ON** .....switches the set on and to standby
- 2 **CD** .....selects the CD-player
- 2 **TUNER** .....selects the tuner  
**BAND** .....selects the wave band
- 2 **AUX**.....selects the input for an additional appliance
- 3 **TIMER** .....activates and deactivates the timer
- 4 **RDS/** .....switches through RDS information  
**SHUFFLE** .....plays tracks in random order
- 5 **▶▶** .....skips and searches forward  
**TUNING ▶▶** .....tunes to radio stations
- 6 **◀◀** .....skips and searches backward  
**◀◀ TUNING** .....tunes to radio stations
- 7 **▶||** .....starts and interrupts CD play  
**PRESET ▲** .....selects preset radio stations
- 8 **■** .....stops CD play and erases the program  
**▼ PRESET** .....selects preset radio stations
- 9 **📎** .....3.5 mm headphone socket

*Note: Connecting the headphones will switch off the speakers.*

- 10 **PROGRAM** ..... **CD**: programs tracks and reviews the program  
**RADIO**: programs radio stations
- 11 **CLOCK** .....selects the clock function
- 12 **OPEN/CLOSE** .....opens/closes the CD tray
- 13 .....CD tray
- 14 .....Display
- 15 **VOLUME** .....adjusts the volume
- 16 **DBB** ..... **DYNAMIC BASS BOOST**  
enhances the bass

- 17 **INCREDIBLE SURROUND** .....creates a phenomenal stereo effect
- 18 **DSC** ..... **DIGITAL SOUND CONTROL**  
enhances sound characteristics

## On the back

- 19 **AUX IN R/L** .....connect to the audio output of an additional appliance
- 20 **SPEAKERS 4 Ω** .....connect to the supplied speakers
- 21 **SUBWOOFER** .....connect to a subwoofer
- 22 **AC MAINS** .....After all other connections have been made, connect this mains lead to the wall socket.
- 23 **AM AERIAL** .....connect to the supplied AM frame antenna
- 24 **FM AERIAL 75 Ω** .....connect to the supplied antenna wire

## On the remote control

- CD** .....selects the CD-player
- ⏻** .....switches to standby
- TUNER** .....selects the tuner
- AUX** .....selects the input for an additional appliance
- SLEEP** .....activates the sleeptimer
- TIMER** .....activates and deactivates the timer
- MUTE** .....mutes the sound
- NEWS** .....switches the news announcement on and off
- DBB** ..... **DYNAMIC BASS BOOST**  
enhances the bass
- DSC** ..... **DIGITAL SOUND CONTROL**  
enhances sound characteristics
- INC. SURR.** .....creates a phenomenal stereo effect

- REPEAT** .....repeats a track, the entire CD or the program
- SHUFFLE** .....plays tracks in random order
- PROGRAM** ..... **CD**: programs tracks and reviews the program  
**◀◀** ..... **CD**: searches backward  
**RADIO**: tunes to radio stations
- ||** .....interrupts CD play
- ▶▶** ..... **CD**: searches forward  
**RADIO**: tunes to radio stations
- VOLUME -/+** .....decreases/increases the volume
- PREV. ◀** ..... **CD**: skips backward  
**RADIO**: selects a preset radio station
- PLAY ▶** .....starts CD play
- NEXT ▶** ..... **CD**: skips forward  
**RADIO**: selects a preset radio station
- STOP ■** .....stops CD play and erases the program

*Note: Select the desired sound source first and then press the required function key.*

## Supplied accessories

- 2 loudspeaker boxes
- 2 loudspeaker cables
- Remote control
- 2 batteries for the remote control
- AM/MW frame antenna
- FM wire antenna
- Mains lead

## Safety information

Place the set on a solid surface. Make sure that there is sufficient space around the set to prevent overheating.

Active mobile phones near to the CD-player may cause malfunctions.

## Maintenance

Do not expose the set, batteries or CDs to humidity, rain, sand or excessive heat (caused by heating equipment or direct sunlight).

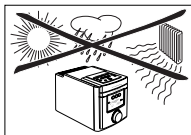

You can clean the set with a soft, slightly dampened lint-free cloth. Do not use any cleaning agents as they may have a corrosive effect.



**This set complies with the radio interference requirements of the European Community**

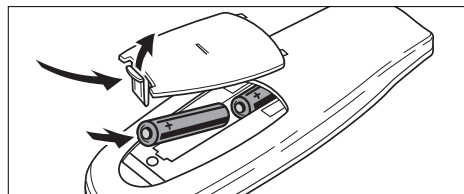

## Batteries for the remote control

- Open the battery compartment of the remote control and insert 2 batteries, type **R03, UM-4** or **AAA**-cells (preferably alkaline).

Remove batteries if they are flat or the set is not going to be used for a long time.

**Batteries contain chemical substances, so they should be disposed of properly.**

## Loudspeaker connections

The loudspeaker terminals are click-fit connectors. Use them as shown below.

- Connect the unmarked wire to the red terminal and the marked (black) to the black one.

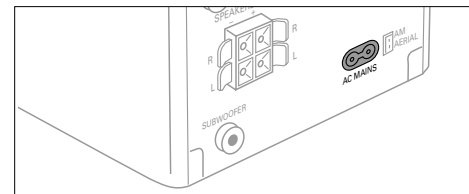
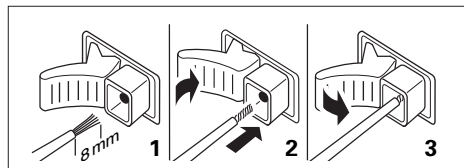

## Mains

**The type plate is located on the bottom of the set.**

- 1 Check whether the mains voltage as shown on the type plate corresponds to your local mains voltage. If it does not, consult your dealer or service organisation.
- 2 Connect the mains cable to the AC MAINS inlet and the wall socket. This switches on the mains supply.

To disconnect the set from the mains completely, remove the mains plug from the wall socket.

**For users in the U.K.: please follow the instructions on page 2.**

**To avoid overheating of the set a safety circuit has been built in. Therefore your set may disconnect under extreme conditions. If this happens, switch the set off and let it cool down before reusing it.**

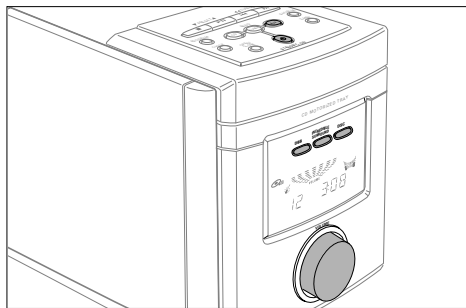

## Switching on

To switch the set on press STANDBY-ON on the set.

To switch the set to standby press STANDBY-ON again (⏻ on the remote control).

## Demo mode

The demo mode displays various digital features of the set. It can be activated during standby.

### Activating and deactivating the demo mode

- 1 Keep STANDBY-ON on the set depressed for at least 5 seconds.  
→ The demo mode is activated.
- 2 Press STANDBY-ON (⏻ on the remote control).  
→ The demo mode is deactivated.

## Volume and sound adjustment

Adjust the volume by using VOLUME (VOLUME -/+ on the remote control).

- The volume level between VOL MIN and VOL MAX is displayed.

Press DSC repeatedly to select the desired sound characteristics.

- JAZZ , CLASSIC , POP  or OPTIMAL  is displayed.

Press DBB to switch the bass enhancement on and off.

- **DBB** is shown.

Press INCREDIBLE SURROUND (INC. SURR. on the remote control) to switch the surround sound effect on and off.

-  is shown.

*Note: The effect of INCREDIBLE SURROUND may vary with different types of music.*

- 1 Press MUTE on the remote control to interrupt the sound reproduction instantly.  
→ Playback will be continued without sound.
- 2 Press MUTE on the remote control again to reactivate the sound reproduction.

## Using additional appliances

It is possible to use an additional appliance, e. g. tape recorder with the set. Look into the instruction manual of the appliance on how to connect and operate it.

- 1 Insert the red plug of a cinch cable to the red socket (AUX IN R) and the white one to the white socket (AUX IN L).
- 2 Connect the other end of the cinch cable to the additional appliance.
- 3 Press AUX to select the input for the appliance.  
→ **AUX** is displayed.
- 4 Operate your appliance as usual and adjust volume and sound with the set.

*Note: It is not possible to use a turntable with AUX IN.*

## Environmental information

All redundant packing material has been omitted. We have done our utmost to make the packaging easily separable into three mono materials: cardboard (box), polystyrene foam (buffer) and polyethylene (bags, protective foam sheet).

Your set consists of materials which can be recycled if disassembled by a specialized company. Please observe the local regulations regarding the disposal of packing materials, exhausted batteries and old equipment.

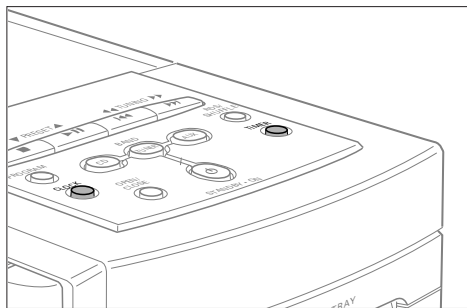

## Clock setting

It is possible to set the clock by using a time signal which is broadcast with RDS stations. This only works if the RDS station is sending this signal.

### Automatic clock setting

- 1 Tune to a RDS station (see "RADIO").
- 2 Press CLOCK on the set.  
→ The clock digits 00:00 flashes.
- 3 Press RDS on the set.  
→ **READING RDS CLOCK** and the clock time is displayed.
- 4 Press CLOCK on the set to confirm the settings.

If **NO RDS CLOCK** is displayed there is no time signal transmitted. In that case you have to set the clock manually.

*Note: The time signal broadcasted from certain RDS stations may not always be accurate. If you find there is a discrepancy in clock time, set your clock manually (and the time will then run accurately).*

### Manual clock setting

- 1 Press CLOCK on the set.  
→ The clock digits 00:00 flashes.
- 2 Press ▼ PRESET ▲ on the set to set the hour.
- 3 Press ◀◀ TUNING ▶▶ on the set to set the minutes.
- 4 Press CLOCK on the set to confirm the settings.

### Timer setting

The set can be used as an alarm clock, whereby the CD or tuner is switched on at a set time.

- 1 Keep TIMER on the set depressed for more than 2 seconds.  
→ ☹ flashes.
- 2 Press ▼ PRESET ▲ on the set to select the desired sound source.  
→ **CD** or **TUNER** is shown.
- 3 Press TIMER on the set.  
→ The clock digits flash.
- 4 Press ▼ PRESET ▲ on the set to set the desired hour.
- 5 Press ◀◀ TUNING ▶▶ on the set to set the desired minute.
- 6 Press TIMER on the set to confirm the settings.

*Note: A power-saving feature is built into the timer. If no key or control is adjusted during 30 minutes of timer set playback, the unit will automatically switch to standby mode.*

### Timer activation and deactivation

- Press TIMER during standby or playback.  
→ ☹ is shown.
- Press TIMER anytime to deactivate the timer.  
→ ☹ goes off.

### Sleeptimer

The sleeptimer is a set period of time before the set switches off. The clock time has to be set before the sleeptimer can be used.

- 1 Press SLEEP on the remote control until the desired sleeper time is displayed.  
→ **SLEEP, 60, 45, 30, 15, 10, OFF**
  - 2 As soon as the desired time is displayed, do not press the key again.  
→ After the chosen time has elapsed, the set switches to standby.
- To deactivate the sleeptimer, press SLEEP on the remote control until **OFF** is displayed.



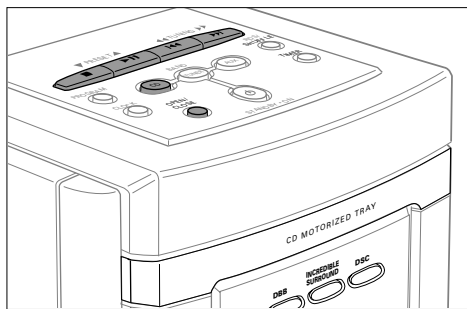

## Playing a CD

This CD player can play all kinds of Audio Disc such as CD-Recordables and CD-Rewritables. Do not try to play a CD-ROM, CD-I, CDV or computer CD.

- 1 Press OPEN/CLOSE on the set.  
→ **CD** is shown and the tray is opened.
- 2 Insert an audio CD (printed side up) and close the tray by pressing OPEN/CLOSE on the set again.  
→ **RECORDING** is displayed. Then, the CD-player stops.  
The total number of tracks and the total playing time of the CD are displayed.
- 3 Press **▶▶** (PLAY ▶) on the remote control to start playback.  
→ The current track number and the elapsed playing time are displayed.
- 4 Press **■** (STOP ■) on the remote control to stop playback.  
→ The total number of tracks and the total playing time of the CD are displayed.

- You can interrupt playback by pressing **▶▶** (II) on the remote control).  
→ The time where playback was interrupted is flashing.
- Continue playback by pressing **▶▶** (PLAY ▶) on the remote control).

*Note: Playback will also stop if:*

- you open the CD tray,
- the end of the CD is reached or
- you select TUNER or AUX.

## SHUFFLE and REPEAT

### Repeating a track, the CD or the program

- 1 Press repeatedly REPEAT on the remote control during playback to select either:  
→ **REPEAT**: The current track is played repeatedly.  
→ **REPEAT ALL**: The entire CD (or program) is played repeatedly.
- 2 Playback starts in the chosen mode.
- 3 To return to normal playback, press REPEAT on the remote control until the display indication disappears.

### Playing tracks in random order

- 1 Press SHUFFLE during playback.  
→ **SHUFFLE** is shown and all tracks of the CD (or program) are played in random order.
- 2 To return to normal playback, press SHUFFLE again.

*Note: It is possible to combine shuffle and repeat e. g.*

**SHUFFLE REPEAT ALL.**

## Selecting a track and searching

### Selecting a track during playback

- Briefly press **◀◀** or **▶▶** (PREV. ◀ or NEXT ▶) on the remote control) once or several times to skip to the beginning of the current, previous or subsequent track(s).  
→ Playback continues with the selected track.

### Selecting a track when playback is stopped

- 1 Briefly press **◀◀** or **▶▶** (PREV. ◀ or NEXT ▶) on the remote control) once or several times.
- 2 Press **▶▶** (PLAY ▶) on the remote control to start CD play.  
→ Playback starts with the selected track.

### Searching for a passage during playback

- 1 Keep **◀◀** or **▶▶** depressed (**◀◀** or **▶▶** on the remote control) to find a particular passage in a backward or forward direction.  
→ Playback continues at a low volume.
- 2 Release the button when you have reached the desired passage.  
→ Normal playback continues.

*Note: During shuffle, while repeating a track or playing a program, searching is only possible within the particular track.*

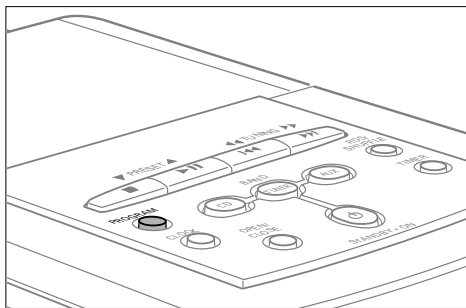

### Programming track numbers

You can select up to 20 tracks and store them in the memory in a desired sequence. You can store any track more than once.

- 1 If necessary press ■ (STOP ■ on the remote control) to stop playback.
- 2 Select a desired track with ◀◀ or ▶▶ (PREV. ◀◀ or NEXT ▶▶) on the remote control).
- 3 Press PROGRAM to store the track.  
→ PROGRAM flashes and the calculated playing time of the tracks programmed is shown.
- 4 Select and store all desired tracks in this way.
- 5 Press ▶▶ (PLAY ▶▶ on the remote control) to listen to your selection of tracks.

### Reviewing the program

- 1 If necessary press ■ (STOP ■ on the remote control) to stop playback.
- 2 To review your program keep PROGRAM depressed for more than 2 seconds.  
→ The display shows all stored tracks in sequence.

*Note: If you try to store more than 20 tracks the display shows PROGRAM FULL.*

### Erasing the program

- 1 If necessary press ■ (STOP ■ on the remote control) to stop playback.
- 2 Press ■ (STOP ■ on the remote control) to erase the program.  
→ PROGRAM CLEAR is displayed once, PROGRAM goes off and the program is erased.

*Note: The program will also be erased if you*  
– interrupt the power supply,  
– open the CD tray.

### CD-player and CD handling

If the CD-player cannot read CDs correctly use a commonly available cleaning CD to clean the lens before taking the CD-player to repair. Other cleaning methods may destroy the lens. Always keep the tray closed to avoid dust on the lens.

The lens may cloud over when the set is suddenly moved from cold to warm surroundings. Playing a CD is not possible then. Leave the CD-player in a warm environment until the moisture evaporates.

To take the CD out of its box easily, press the centre spindle while lifting the CD. Always pick up the CD by the edge and put it back in its box after use.

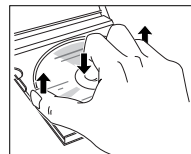

To clean the CD, wipe it in a straight line from the centre toward the edge using a soft, lint-free cloth. A cleaning agent may damage the disc! Never write on a CD or attach a sticker to it.

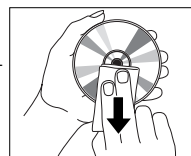

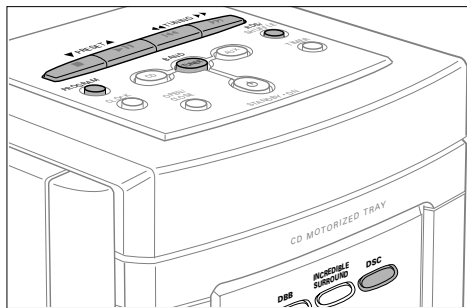

## Tuning to radio stations

- 1 Press TUNER.  
→ **TUNER** is shown.
  - 2 Select a wave band by pressing BAND repeatedly.  
→ The selected waveband is shown.
  - 3 Keep ◀◀ TUNING ▶▶ (◀◀ or ▶▶ on the remote control) depressed for approximately 1 second.  
→ **SEARCH** is displayed and the radio tunes to a station with sufficient strength.
  - 4 Repeat searching until you find the desired station.
- To tune to a weak station briefly press ◀◀ TUNING ▶▶ (◀◀ or ▶▶ on the remote control) as often as necessary for optimum reception.

## Programming radio stations

It is possible to store up to 30 radio stations. The set can select and programme stations by itself or you can choose them yourself.

### Automatic programming

Using automatic programming will overwrite your former presets.

- Keep PROGRAM on the set depressed for more than 2 seconds.  
→ **AUTO** is displayed and all available stations are programmed.

### Manual programming

- 1 Tune to a desired radio station (see "Tuning to radio stations").
- 2 Press PROGRAM on the set.  
→ **PROGRAM** flashes.
- 3 Press ▼ PRESET ▲ to allocate a number from 1 to 30 to this station.
- 4 Press PROGRAM on the set to confirm the setting.  
→ **PROGRAM** goes off, the preset number and the frequency of the preset station are displayed.

## Tuning to preset stations

- Press ▼ PRESET ▲ until the preset number of the desired station is displayed.

## Switching FM antenna sensitivity

If the signal of a FM transmitter is too strong or too weak it is possible to adjust the antenna sensitivity.

- Keep DSC depressed for more than 5 seconds.  
→ Either **LOCAL** or **DISTANT** is displayed.

## RDS

**Radio Data System** is a service that allows FM stations to send additional information. If you are receiving a RDS station,  and the station name are displayed.

### Switching through different RDS information

- Press RDS on the set repeatedly to switch through the following information (if available):
  - **Frequency**
  - **Program type** such as: *NEWS, SPORT, POP M,...*
  - **Radio text** messages
  - **Station name**

## News announcement

It is possible to set up the tuner in a way that listening to a CD is interrupted by the news of a RDS station.

- 1 Tune to the desired RDS station.
- 2 Play your CD (see "Playing a CD").
- 3 Press NEWS on the remote control.  
→ **NEWS** is shown. While news are broadcast the set will switch to tuner. Afterwards CD play continues.

**WARNING**

*Under no circumstances should you try to repair the set yourself as this will invalidate the guarantee. Do not open the set as there is a risk of electric shock.*

If a fault occurs, first check the points listed, before taking the set for repair.

If you are unable to solve a problem by following these hints, consult your dealer or service center.

Problem	Possible cause	Solution
<b>No sound, no power</b>	Volume is not adjusted.	Adjust volume.
	Headphone is connected.	Disconnect headphone.
	Mains cable is not securely connected.	Connect mains cable properly.
<b>No reaction to controls</b>	Electrostatic discharge.	Disconnect the set from power supply, reconnect after a few seconds.
<b>Poor radio reception</b>	Weak radio signal.	Direct the antenna for optimum reception.
	Interference caused by electrical equipment like TVs, computers, engines, etc.	Keep the set away from electrical equipment.
<b>NO DISC indication</b>	The CD is badly scratched or dirty.	Replace or clean the CD.
	No CD, or CD is inserted upside down.	Insert a CD with label upwards.
	CD-RW (CD-R) is not properly recorded for the use on a standard CD player.	Use FINALIZE on the CD recorder to complete the recording.
	The laser lens is steamed up.	Wait until the lens has cleared.
<b>The CD skips tracks</b>	The CD is damaged or dirty.	Replace or clean the CD.
	<b>SHUFFLE</b> or <b>PROGRAM</b> is active.	Switch off <b>SHUFFLE</b> or <b>PROGRAM</b> play.
<b>Remote control does not function properly</b>	Batteries are inserted incorrectly.	Insert batteries correctly.
	Batteries are flat.	Insert fresh batteries.
	Distance to the set is too large.	Reduce distance.

**Amplifier**

Standby power consumption .....	< 7 W
Output power.....	2 × 18 W RMS
Output power.....	360 W PMPO
Signal-to-noise ratio.....	≥ 65 dBA (IEC)
Input sensitivity AUX.....	0.5 V (max. 2 V)
SUBWOOFER output.....	> 20,000 Ω
Impedance loudspeakers .....	≥ 4 Ω
Impedance headphones.....	32 Ω–1000 Ω

**Tuner**

FM wave range.....	87.5–108 MHz
MW wave range .....	531–1602 kHz
LW wave range .....	153–279 kHz
Sensitivity at 75Ω	
– mono, 26dB signal-to-noise ratio.....	2.8 μV
– stereo, 46dB, signal-to-noise ratio.....	.61 μV
Selectivity.....	≥ 28 dB
Total harmonic distortion .....	≤ 5 %
Frequency response.....	63–12,500 Hz (± 3 dB)
Signal-to-noise ratio .....	≥ 50 dBA

**CD player**

Frequency range.....	20–20,000 Hz
Signal-to-noise ratio.....	.67 dBA

**Speakers**

Bass reflex system	
Dimensions MC 165 (w × h × d).....	130 × 158 × 185 mm
Dimensions MC 175 (w × h × d).....	130 × 157 × 190 mm

**General**

Dimensions (w × h × d).....	140 × 163 × 255 mm
Weight.....	5.6 kg (total)

Subject to modification.

## Accessoires fournis

- 2 enceintes
- 2 câbles d'enceintes
- télécommande
- 2 piles pour la télécommande
- antenne-cadre AM/MW
- antenne-fil FM
- cordon d'alimentation

## Consignes de sécurité

Placez l'appareil sur une base stable. Veillez à ménager suffisamment de place autour de l'appareil pour éviter une surchauffe.

Les téléphones mobiles en marche à proximité du lecteur de CD peuvent perturber son fonctionnement.

## Maintenance

Évitez d'exposer l'appareil, les piles ou les CD à l'humidité, à la pluie, au sable ou à une chaleur excessive (chauffage ou incidence directe du soleil).

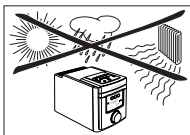

Vous pouvez nettoyer l'appareil avec un chiffon doux légèrement humide ne peluchant pas. N'utilisez pas de produits de nettoyage, qui risqueraient d'avoir un effet corrosif.



**Cet appareil est conforme aux normes de la Communauté européenne en matière d'interférences radio.**

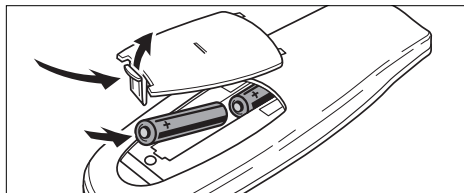

## Piles pour la télécommande

- Ouvrez le compartiment à piles de la télécommande et insérez 2 piles de type **R03, UM-4** ou **AAA** (alcalines de préférence).

Retirez les piles lorsqu'elles sont usées ou si l'appareil doit rester inutilisé pendant une période prolongée.

**Les piles contiennent des substances chimiques et doivent par conséquent être rejetées dans les endroits appropriés.**

## Raccordement des enceintes

Les connecteurs d'enceintes sont des bornes à encliquetage. Utilisez-les comme indiqué ci-dessous.

- Reliez le fil non marqué à la borne rouge, le fil marqué (noir) à la borne noire.

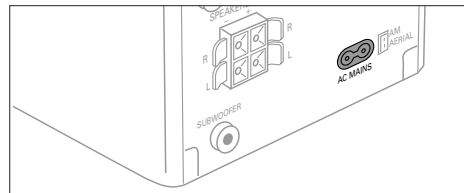
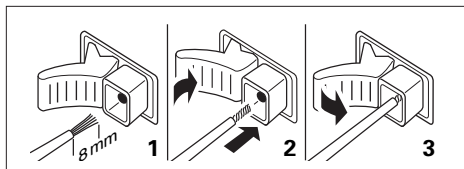

## Alimentation secteur

**La plaque signalétique se trouve à la base de l'appareil.**

- 1 Vérifiez si la tension secteur indiquée sur la plaque signalétique correspond bien à votre tension secteur locale. Dans le cas contraire, veuillez consulter votre revendeur ou votre point de service après-vente.
- 2 Connectez le cordon d'alimentation à l'entrée AC MAINS et à la prise de courant murale. Ceci établit l'alimentation électrique.

Pour débrancher complètement l'appareil du secteur, retirez la fiche d'alimentation de la prise de courant.

**Pour éviter tout problème de surchauffe, cet appareil est doté d'un circuit de sécurité intégré. L'appareil s'arrête automatiquement dans des conditions de fonctionnement extrêmes. Si tel était le cas, mettez l'appareil hors tension pour permettre le refroidissement de l'appareil avant de le réutiliser.**

# COMMANDES ET RACCORDEMENTS

Français

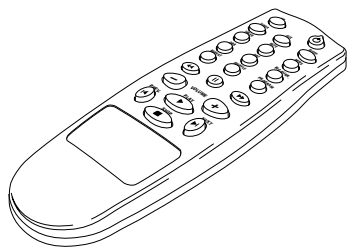
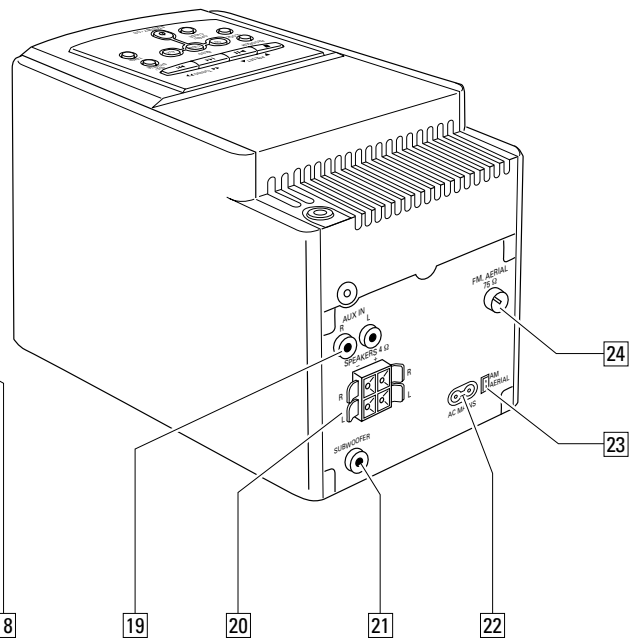
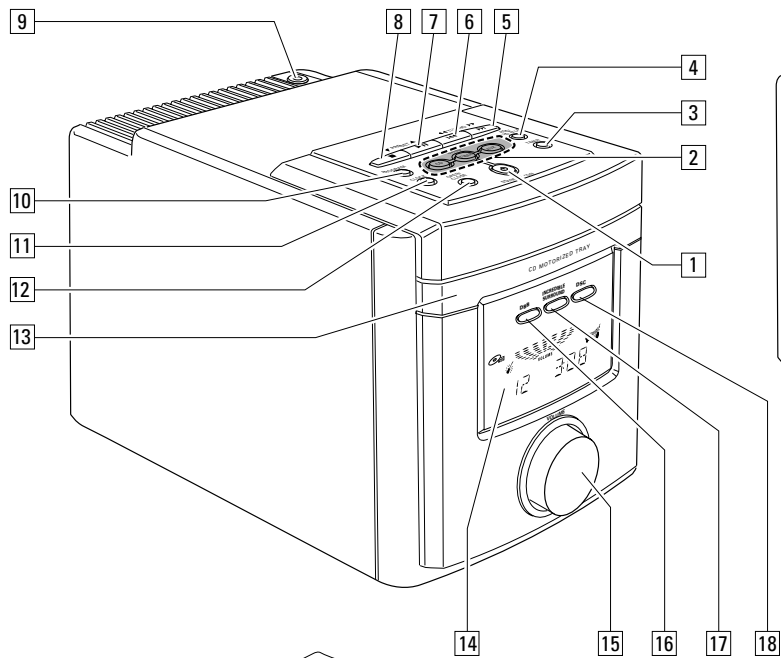

## Sur le haut et à l'avant

- 1 STANDBY-ON .....met l'appareil en marche et en mode d'attente (standby)
- 2 CD .....sélection du lecteur de CD
- 2 TUNER .....sélection du tuner  
BAND .....sélection de la bande d'ondes
- 2 AUX.....sélection de l'entrée pour un appareil supplémentaire
- 3 TIMER .....active et désactive le timer
- 4 RDS/ .....pour commuter d'une information RDS à l'autre  
SHUFFLE .....pour jouer les morceaux dans un ordre aléatoire
- 5 ►► .....saut et recherche vers l'avant  
TUNING ►► .....réglage des stations radio
- 6 ◀◀ .....saut et recherche vers l'arrière  
◀◀ TUNING .....réglage des stations radio
- 7 ►► .....pour démarrer et interrompre la lecture CD  
PRESET ▲ .....sélection de stations radio programmées
- 8 ■ .....pour arrêter la lecture CD et effacer le programme  
▼ PRESET .....sélection de stations radio programmées
- 9 🔊 .....prise 3,5 mm pour écouteurs  
*Remarque : lorsqu'on raccorde les écouteurs, ceci désactive les enceintes.*
- 10 PROGRAM ..... **CD** : pour programmer des morceaux et passer la programmation en revue  
**RADIO** : pour programmer les stations radio
- 11 CLOCK.....sélection de la fonction horloge
- 12 OPEN/CLOSE .....pour ouvrir/fermer le compartiment CD
- 13 .....compartiment CD
- 14 .....afficheur

- 15 VOLUME .....réglage du volume
- 16 DBB .....**DYNAMIC BASS BOOST**  
accentue les basses
- 17 INCREDIBLE  
SURROUND .....crée un effet stéréo phénoménal
- 18 DSC .....**DIGITAL SOUND CONTROL**  
améliore les caractéristiques du son

## Au dos

- 19 AUX IN R/L .....pour le raccordement à la sortie audio d'un appareil supplémentaire
- 20 SPEAKERS 4 Ω .....pour le raccordement des enceintes fournies
- 21 SUBWOOFER .....pour le raccordement à un subwoofer
- 22 AC MAINS .....une fois tous les autres raccordements établis, connectez cette entrée par le cordon d'alimentation à la prise de courant.
- 23 AM AERIAL .....pour le raccordement de l'antenne-cadre AM fournie
- 24 FM AERIAL 75 Ω .....pour le raccordement de l'antenne-fil fournie

## Sur la télécommande

- CD .....sélection du lecteur de CD
- Ⓞ .....commutation en mode d'attente (standby)
- TUNER .....sélection du tuner
- AUX .....sélection de l'entrée pour un appareil supplémentaire
- SLEEP.....active le timer de sommeil (sleeptimer)
- TIMER.....active et désactive le timer
- MUTE.....supprime le son
- NEWS.....active et désactive l'annonce de nouvelles

- DBB.....**DYNAMIC BASS BOOST**  
accentue les basses
- DSC.....**DIGITAL SOUND CONTROL**  
améliore les caractéristiques du son
- INC. SURR. ....crée un effet stéréo phénoménal
- REPEAT .....pour répéter un morceau, la totalité du CD ou le programme
- SHUFFLE .....pour jouer les morceaux dans un ordre aléatoire
- PROGRAM ..... **CD** : pour programmer des morceaux et passer la programmation en revue  
◀◀ ..... **CD** : recherche vers l'arrière  
**RADIO** : réglage des stations radio  
|| .....interrompt la lecture CD  
►► ..... **CD** : recherche vers l'avant  
**RADIO** : réglage des stations radio  
VOLUME -/+ .....diminue/augmente le volume  
PREV. ◀ ..... **CD** : saut en arrière  
**RADIO** : sélection d'une station programmée  
PLAY ► .....démarré la lecture CD  
NEXT ▶ ..... **CD** : saut en avant  
**RADIO** : sélection d'une station programmée  
STOP ■ .....met fin à la lecture CD et efface le programme

*Remarque : commencez par sélectionner la source audio voulue, puis appuyez sur la touche de fonction requise.*

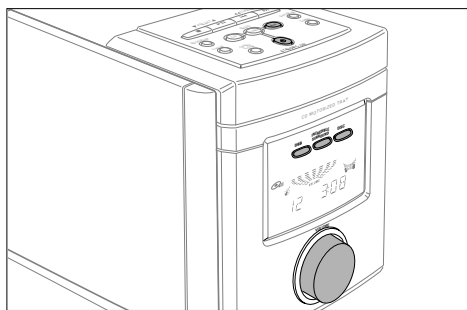

## Mise en marche

**Pour mettre l'appareil en marche**, appuyez sur la touche **STANDBY-ON** de l'appareil.

**Pour commuter l'appareil en mode standby**, appuyez à nouveau sur **STANDBY-ON** (⏻ sur la télécommande).

## Mode démonstration

Le mode démonstration présente les diverses fonctions numériques de l'appareil. Il peut être activé à partir du mode standby.

### Activer et désactiver le mode démonstration

**1** Maintenez la touche **STANDBY-ON** de l'appareil enfoncée pendant au moins 5 secondes.  
→ Le mode démonstration est activé.

**2** Appuyez sur la touche **STANDBY-ON** (⏻ sur la télécommande).  
→ Le mode démonstration est désactivé.

## Réglage du volume et du son

Réglez le volume avec **VOLUME** (VOLUME -/+ sur la télécommande).

→ L'afficheur indique le niveau du volume entre **VOL MIN** et **VOL MAX**.

Appuyez sur **DSC** à plusieurs reprises pour sélectionner les caractéristiques voulues pour le son.

→ L'afficheur indique **JAZZ** 🎷, **CLASSIC** 🎻, **POP** 🎵 ou **OPTIMAL**.

Appuyez sur **DBB** pour activer ou désactiver l'accentuation des basses.

→ L'afficheur indique **DBB**.

Appuyez sur **INCREDIBLE SURROUND** (INC. SURR. sur la télécommande) pour activer ou désactiver l'effet surround.

→ L'afficheur indique 🎧.

*Remarque : l'effet INCREDIBLE SURROUND peut varier selon le type de musique.*

**1** Appuyez sur la touche **MUTE** de la télécommande pour interrompre instantanément le son.  
→ La lecture se poursuit sans son.

**2** Appuyez à nouveau sur la touche **MUTE** de la télécommande pour rétablir le son.

## Utilisation d'appareils supplémentaires

Vous pouvez utiliser un appareil supplémentaire, tel qu'un magnétophone, en liaison avec cet appareil. Consultez le manuel de l'appareil supplémentaire pour le raccordement et la commande de ce dernier.

- 1** Introduisez la fiche rouge d'un câble cinch à la prise rouge (AUX IN R) et la fiche blanche à la prise blanche (AUX IN L).
- 2** Connectez l'autre extrémité du câble cinch à l'appareil supplémentaire.
- 3** Appuyez sur **AUX** pour sélectionner l'entrée d'appareil supplémentaire.  
→ L'afficheur indique **AUX**.
- 4** Commandez l'appareil supplémentaire comme à l'accoutumée ; réglez le volume et le son sur la chaîne.

*Remarque : vous ne pouvez pas utiliser de tourne-disques avec AUX IN.*

## Informations relatives à l'environnement

Tous les matériaux d'emballage superflus ont été supprimés. Nous avons fait de notre mieux pour que l'emballage soit facilement séparable en trois types de matériaux: carton (boîte), polystyrène expansé (matériel tampon), polyéthylène (sachets, panneau de protection en mousse).

*Votre appareil est composé de matériaux pouvant être recyclés s'il est démonté par une firme spécialisée. Veuillez observer les règlements locaux lorsque vous vous débarrassez des matériaux d'emballage, des piles usagées et de votre ancien appareil.*



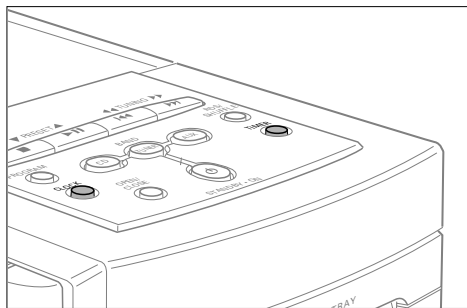

## Réglage de l'horloge

Vous pouvez régler l'horloge en utilisant un signal d'heure radiodiffusé par les stations RDS. Ceci n'est possible que si la station RDS émet un tel signal.

### Réglage automatique de l'horloge

- 1 Réglez une station RDS (voir "RADIO").
- 2 Appuyez sur la touche CLOCK de l'appareil.  
→ Les chiffres 00:00 de l'horloge clignotent.
- 3 Appuyez sur la touche RDS de l'appareil.  
→ L'afficheur indique **RECEIVING RDS CLOCK** ainsi que l'heure.
- 4 Appuyez sur la touche CLOCK de l'appareil pour confirmer le réglage.

Si l'afficheur indique **NO RDS CLOCK**, c'est qu'aucun signal d'heure n'est transmis. Dans ce cas, procédez au réglage manuel de l'horloge.

*Remarque : Il est possible que le signal horaire transmis à partir de certaines stations RDS ne soit pas toujours précis. Si vous trouvez qu'il y a un désaccord dans la programmation d'horloge, réglez manuellement votre horloge (et l'heure tournera alors de manière correcte).*

### Réglage manuel de l'horloge

- 1 Appuyez sur la touche CLOCK de l'appareil.  
→ Les chiffres 00:00 de l'horloge clignotent.
- 2 Appuyez sur ▼ PRESET ▲ sur l'appareil pour régler l'heure.
- 3 Appuyez sur ◀◀ TUNING ▶▶ sur l'appareil pour régler les minutes.
- 4 Appuyez sur la touche CLOCK de l'appareil pour confirmer le réglage.

## Réglage du timer

Vous pouvez utiliser l'appareil comme réveil, le lecteur CD ou la radio se mettant en marche à l'heure réglée.

- 1 Maintenez la touche TIMER de l'appareil appuyée pendant plus de 2 secondes.  
→ ☹ clignote.
- 2 Appuyez sur ▼ PRESET ▲ sur l'appareil pour sélectionner la source audio voulue.  
→ L'afficheur indique **CD** ou **TUNER**.
- 3 Appuyez sur la touche TIMER de l'appareil.  
→ Les chiffres de l'horloge clignotent.
- 4 Appuyez sur ▼ PRESET ▲ sur l'appareil pour régler l'heure voulue.
- 5 Appuyez sur ◀◀ TUNING ▶▶ sur l'appareil pour régler la minute voulue.

- 6 Appuyez sur la touche TIMER de l'appareil pour confirmer le réglage.

*Remarque : La minuterie est équipée d'une fonction d'économie de consommation. Si aucune touche ou aucun bouton n'a été réglé dans les 30 minutes de la lecture activée par la minuterie, l'appareil passe automatiquement en mode de veille.*

## Activer et désactiver le timer

- Appuyez sur TIMER en mode d'attente ou de lecture.  
→ L'afficheur indique ☹.
- Appuyez sur TIMER à tout moment pour désactiver le timer.  
→ ☹ disparaît de l'afficheur.

## Sleeptimer

La fonction sleeptimer permet de régler une période déterminée jusqu'à l'arrêt de l'appareil. Pour utiliser cette fonction, vous devez avoir réglé l'horloge au préalable.

- 1 Appuyez sur la touche SLEEP de la télécommande jusqu'à ce que la durée voulue jusqu'à l'arrêt s'affiche.  
→ **SLEEP, 60, 45, 30, 15, 10, OFF**
  - 2 Une fois la durée voulue affichée, n'appuyez plus sur la touche.  
→ Lorsque la période sélectionnée est écoulée, l'appareil passe en mode standby.
- Pour désactiver le sleeptimer, appuyez sur la touche SLEEP de la télécommande jusqu'à ce que l'afficheur indique **OFF**.

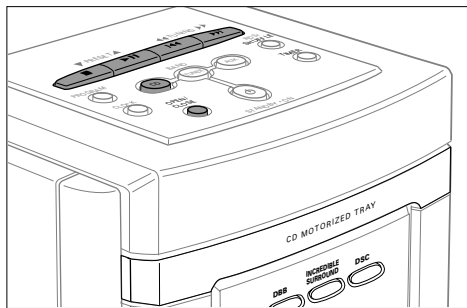

## Lecture d'un CD

Ce lecteur de CD peut jouer tous types de disques audio, tels que les CD enregistrables ou réenregistrables. N'essayez pas de jouer un CD-ROM, un CD-I, un CDV ou un CD d'ordinateur.

- 1 Appuyez sur la touche OPEN/CLOSE de l'appareil.  
→ L'afficheur indique **CD** et le compartiment CD s'ouvre.
- 2 Introduisez un CD audio, face imprimée vers le haut, et refermez le compartiment en appuyant à nouveau sur la touche OPEN/CLOSE de l'appareil.  
→ L'afficheur indique **READING**, puis le lecteur de CD s'arrête. Le nombre total de morceaux et la durée totale de lecture du CD s'affichent.
- 3 Appuyez sur **▶▶** (PLAY ▶) sur la télécommande pour démarrer la lecture.  
→ L'afficheur indique le numéro du morceau en cours et le temps de lecture écoulé.
- 4 Appuyez sur **■** (STOP ■) sur la télécommande pour arrêter la lecture.  
→ L'afficheur indique le nombre total de morceaux et la durée totale de lecture du CD.

- Vous pouvez interrompre la lecture en appuyant sur **▶▶** (■) sur la télécommande).  
→ Le moment où la lecture a été interrompue clignote.
- Reprenez la lecture en appuyant sur **▶▶** (PLAY ▶) sur la télécommande).

*Remarque : la lecture s'arrête également*

- lorsque vous ouvrez le compartiment CD,
- lorsque la fin du CD est atteinte ou
- lorsque vous sélectionnez **TUNER** ou **AUX**.

## SHUFFLE et REPEAT

### Répéter un morceau, le CD ou le programme

- 1 Appuyez à plusieurs reprises sur la touche REPEAT de la télécommande en cours de lecture pour sélectionner :  
→ **REPEAT** : le morceau en cours est lu de manière répétée.  
→ **REPEAT ALL** : tout le CD (ou le programme) est lu de manière répétée.
- 2 La lecture démarre dans le mode choisi.
- 3 Pour revenir à la lecture normale, appuyez sur la touche REPEAT de la télécommande jusqu'à ce que l'indication disparaisse de l'afficheur.

### Lecture dans un ordre aléatoire

- 1 Appuyez sur SHUFFLE en cours de lecture.  
→ L'afficheur indique **SHUFFLE**, et tous les morceaux du CD (ou du programme) sont lus dans un ordre aléatoire.
- 2 Pour revenir à la lecture normale, appuyez à nouveau sur SHUFFLE.

*Remarque : vous pouvez combiner les modes Shuffle et Repeat, par exemple : **SHUFFLE REPEAT ALL**.*

## Sélection d'un morceau et recherche

### Sélection d'un morceau en cours de lecture

- Appuyez brièvement sur **◀◀** ou **▶▶** (PREV. ◀ ou NEXT ▶) sur la télécommande) à une ou plusieurs reprises pour sauter au début du morceau en cours ou d'un morceau précédent ou ultérieur.  
→ La lecture se poursuit avec le morceau sélectionné.

### Sélection d'un morceau lorsque la lecture est arrêtée

- 1 Appuyez brièvement sur **◀◀** ou **▶▶** (PREV. ◀ ou NEXT ▶) sur la télécommande) à une ou plusieurs reprises.
- 2 Appuyez sur **▶▶** (PLAY ▶) sur la télécommande pour démarrer la lecture CD.  
→ La lecture commence avec le morceau sélectionné.

### Recherche d'un passage en cours de lecture

- 1 Maintenez la touche **◀◀** ou **▶▶** appuyée (**◀◀** ou **▶▶** sur la télécommande) pour rechercher un passage donné vers l'arrière ou vers l'avant.  
→ La lecture se poursuit à faible volume.
- 2 Relâchez la touche lorsque le passage voulu est atteint.  
→ La lecture reprend normalement.

*Remarque : en mode shuffle, en cours de répétition d'un morceau ou d'un programme, la recherche n'est possible qu'au sein du morceau donné.*

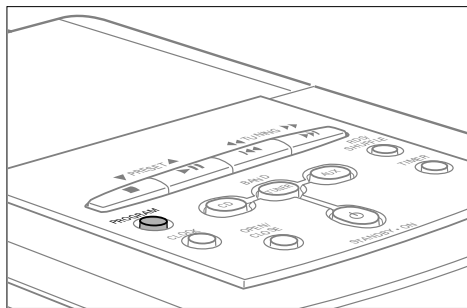

### Programmation des morceaux

Vous pouvez sélectionner jusqu'à 20 morceaux et les enregistrer en mémoire dans l'ordre de votre choix. Un même morceau peut être programmé plusieurs fois.

- 1 Si nécessaire, appuyez sur ■ (STOP ■ sur la télécommande) pour arrêter la lecture.
- 2 Sélectionnez le morceau voulu avec ◀◀ ou ▶▶ (PREV. ◀ ou NEXT ▶) sur la télécommande).
- 3 Appuyez sur PROGRAM pour enregistrer le morceau en mémoire.  
→ PROGRAM s'allume et la durée totale des morceaux enregistrés s'affiche.
- 4 Sélectionnez et mémorisez de cette manière tous les morceaux désirés.
- 5 Appuyez sur ▶▶ (PLAY ▶ sur la télécommande) pour écouter votre sélection de morceaux.

### Passer la programmation en revue

- 1 Si nécessaire, appuyez sur ■ (STOP ■ sur la télécommande) pour arrêter la lecture.
- 2 Pour passer en revue votre programmation, maintenez la touche PROGRAM appuyée pendant plus de 2 secondes.  
→ L'afficheur indique dans l'ordre tous les morceaux programmés.

*Remarque : si vous essayez de mémoriser plus de 20 morceaux, l'afficheur indique PROGRAM FULL.*

### Effacer un programme

- 1 Si nécessaire, appuyez sur ■ (STOP ■ sur la télécommande) pour arrêter la lecture.
- 2 Appuyez sur ■ (STOP ■ sur la télécommande) pour effacer le programme.  
→ L'affichage PROGRAM CLEAR apparaît un instant, PROGRAM s'éteint et le programme est effacé.

*Remarque : Le programme est également effacé*  
– lorsque vous coupez l'alimentation électrique ou  
– lorsque vous ouvrez le compartiment CD.

### MANIPULATION DES CD

Si le lecteur de CD ne parvient pas à lire correctement les CD, utilisez un CD de nettoyage usuel pour nettoyer la lentille avant de porter votre lecteur de CD à réparer. Toute autre méthode de nettoyage risquerait d'endommager la lentille. Le compartiment doit toujours rester fermé pour éviter tout dépôt de poussière sur la lentille.

La lentille peut s'embuer si l'appareil est subitement déplacé d'un milieu froid dans un environnement chaud. La lecture n'est pas possible dans ce cas. Laissez le lecteur CD dans un environnement chaud jusqu'à ce que l'humidité se soit évaporée.

Pour retirer aisément le CD de son boîtier, appuyez sur l'axe central tout en retirant le CD vers le haut. Saisissez toujours le CD par l'arête, et remettez-le dans son boîtier après usage.

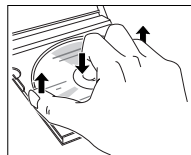

Pour nettoyer le CD, essuyez-le en ligne droite du centre vers le bord en utilisant un chiffon doux ne peluchant pas. Un produit de nettoyage risquerait d'endommager le disque. N'inscrivez rien sur le CD et n'y collez pas d'étiquette.

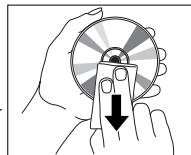

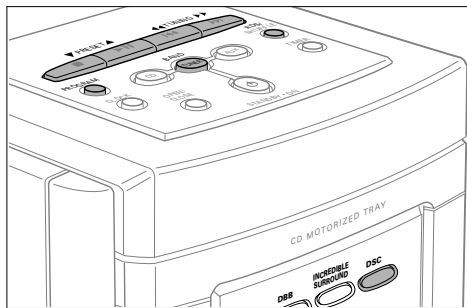

## Réglage des stations radio

### 1 Appuyez sur TUNER.

→ L'affichage indique **TUNER**.

### 2 Sélectionnez une bande d'ondes en appuyant sur BAND à différentes reprises.

→ L'affichage indique la bande d'ondes choisie.

### 3 Maintenez ◀◀ TUNING ▶▶ (◀◀ ou ▶▶ sur la télécommande) appuyé pendant environ 1 seconde.

→ L'affichage indique **SEARCH** et la radio règle une station de force suffisante.

### 4 Répétez la recherche jusqu'à ce que vous ayez trouvé la station désirée.

- Pour régler une station faible, appuyez brièvement sur ◀◀ TUNING ▶▶ (◀◀ ou ▶▶ sur la télécommande) aussi souvent que nécessaire pour obtenir une réception optimale.

## Programmation des stations radio

Vous pouvez mémoriser jusqu'à 30 stations radio. Vous pouvez laisser l'appareil sélectionner et programmer des stations automatiquement, ou les choisir vous-même.

### Programmation automatique

Si vous utilisez la programmation automatique, cela efface vos programmations préalables.

- Maintenez la touche PROGRAM de l'appareil appuyée pendant plus de 2 secondes.  
→ L'affichage indique **AUTO**, et toutes les stations disponibles sont programmées.

### Programmation manuelle

#### 1 Réglez une station de votre choix (voir « Réglage des stations radio »).

#### 2 Appuyez sur la touche PROGRAM de l'appareil. → PROGRAM clignote.

#### 3 Appuyez sur ▼ PRESET ▲ pour attribuer à cette station un numéro de 1 à 30.

#### 4 Appuyez sur la touche PROGRAM de l'appareil pour confirmer le réglage. → PROGRAM s'éteint, le numéro programmé et la fréquence de la station programmée s'affichent.

## Réglage de stations programmées

- Appuyez sur ▼ PRESET ▲ jusqu'à ce que le numéro programmé de la station voulue s'affiche.

## Commutation de la sensibilité FM d'antenne

Si le signal d'un émetteur FM est trop fort ou trop faible, vous pouvez ajuster la sensibilité de l'antenne.

- Maintenez la touche DSC appuyée pendant plus de 5 secondes.  
→ L'affichage indique **LOCAL** ou **DISTANT**.

## RDS

**Radio Data System** est un service permettant aux stations FM d'émettre des informations supplémentaires. Si vous recevez une station RDS, l'afficheur indique  et le nom de la station.

### Commutation entre les différentes informations RDS

- Appuyez à plusieurs reprises sur la touche RDS de l'appareil pour passer en revue les informations suivantes (si disponibles) :
  - **fréquence**
  - **type de programme**, tel que : *NEWS, SPORT, POP M,...*
  - messages **Radio Text**
  - **nom de la station**

## Annnonce de nouvelles

Vous pouvez régler le tuner de façon à ce que la lecture CD soit interrompue par les nouvelles d'une station radio RDS.

### 1 Réglez la station RDS souhaitée.

### 2 Ecoutez votre CD (voir « Lecture d'un CD »).

- ### 3 Appuyez sur la touche NEWS de la télécommande.
- L'afficheur indique **NEWS**. Pendant l'émission de nouvelles, l'appareil se commut en mode tuner. La lecture CD reprend ensuite.

## AVERTISSEMENT

**N'essayez en aucun cas de réparer l'appareil vous-même, sous peine d'invalider la garantie. N'ouvrez pas l'équipement au risque de chocs électriques.**

Dans le cas d'une anomalie de fonctionnement, commencez par vérifier les points ci-dessous avant de donner votre appareil à réparer.

Si vous ne parvenez pas à résoudre le problème en suivant ces instructions, veuillez consulter votre fournisseur ou votre centre SAV.

Problème	Cause possible	Solution
<b>Pas de son, pas de courant</b>	Volume mal réglé.	Réglez le volume.
	Écouteurs raccordés.	Déconnectez les écouteurs.
	Cordon d'alimentation mal raccordé.	Raccordez correctement le câble.
<b>L'appareil ne réagit pas à l'appui des touches</b>	Décharge électrostatique.	Débranchez l'appareil de la prise, et rebranchez-le au bout de quelques secondes.
<b>Mauvaise réception radio</b>	Le signal radio est faible.	Orientez l'antenne pour une réception optimale.
	Interférence d'un équipement électrique à proximité tel que télévision, ordinateur, moteur, etc.	Eloignez la radio d'autres appareils électriques.
<b>Affichage</b> NO DISC	Le CD est rayé ou sale.	Remplacez ou nettoyez le CD.
	Pas de CD en place, ou CD introduit à l'envers.	Introduisez un CD, face imprimée vers le haut.
	Le CD (ré)enregistrable n'est pas enregistré correctement pour la lecture par un lecteur CD standard.	Utilisez FINALIZE sur l'enregistreur de CD pour terminer l'enregistrement.
<b>Le lecteur CD saute certains morceaux</b>	La lentille laser est embuée.	Attendez que la buée se soit évaporée.
	Le CD est endommagé ou sale.	Remplacez ou nettoyez le CD.
	<b>SHUFFLE</b> ou <b>PROGRAM</b> est activé.	Désactivez le mode <b>SHUFFLE</b> ou <b>PROGRAM</b> .
<b>La télécommande ne fonctionne pas correctement</b>	Piles mal installées.	Installez correctement les piles.
	Piles usées.	Changez les piles.
	Trop grande distance de l'appareil.	Réduisez la distance

## Amplificateur

Consommation en mode veille.....	< 7 W
Puissance de sortie.....	2 × 18 W RMS
Puissance de sortie .....	360 W PMPO
Rapport signal-bruit.....	≥ 65 dBA (IEC)
Sensibilité d'entrée AUX.....	0,5 V (max. 2 V)
Sortie SUBWOOFER .....	> 20 000 Ω
Impédance des enceintes .....	≥ 4 Ω
Impédance des écouteurs.....	32 Ω–1000 Ω

## Tuner

Gamme d'ondes FM .....	87,5–108 MHz
Gamme d'ondes MW .....	531–1602 kHz
Gamme d'ondes LW .....	153–279 kHz
Sensibilité à 75 Ω	
– mono, rapport signal-bruit.....	2,8 µV
– stéréo, rapport signal-bruit .....	61 µV
Sélectivité.....	≥ 28 dB
Distorsion harmonique totale .....	≤ 5 %
Réponse de fréquence .....	63–12 500 Hz (± 3 dB)
Rapport signal-bruit .....	≥ 50 dBA

## Lecteur de CD

Gamme de fréquence.....	20–20 000Hz
Rapport signal-bruit.....	67 dBA

## Enceintes

Système bass-reflex	
Dimensions MC 165 (l × H × P).....	130 × 158 × 185 mm
Dimensions MC 175 (l × H × P).....	130 × 157 × 190 mm

## Caractéristiques générales

Dimensions (l × H × P) .....	140 × 163 × 255 mm
Poids.....	5,6 kg (total)

Sous réserve de modifications.

# CONTROLES Y CONEXIONES

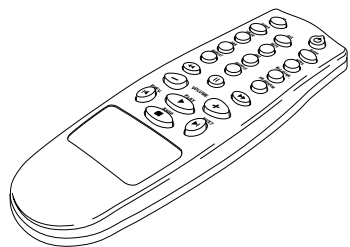
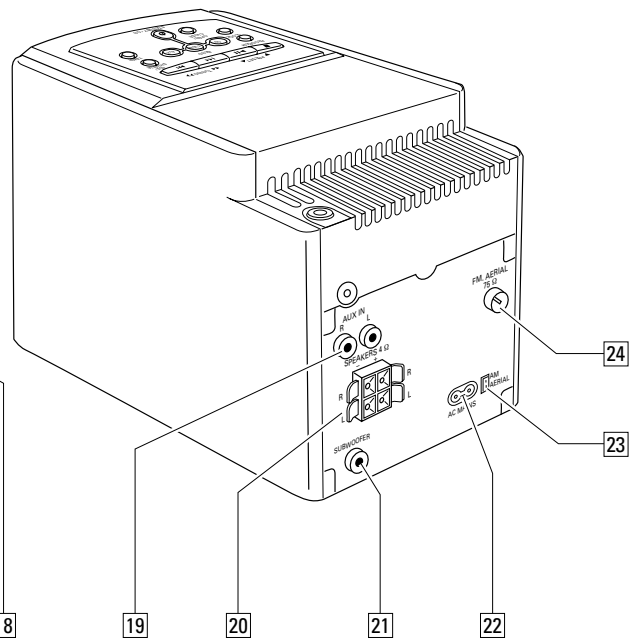
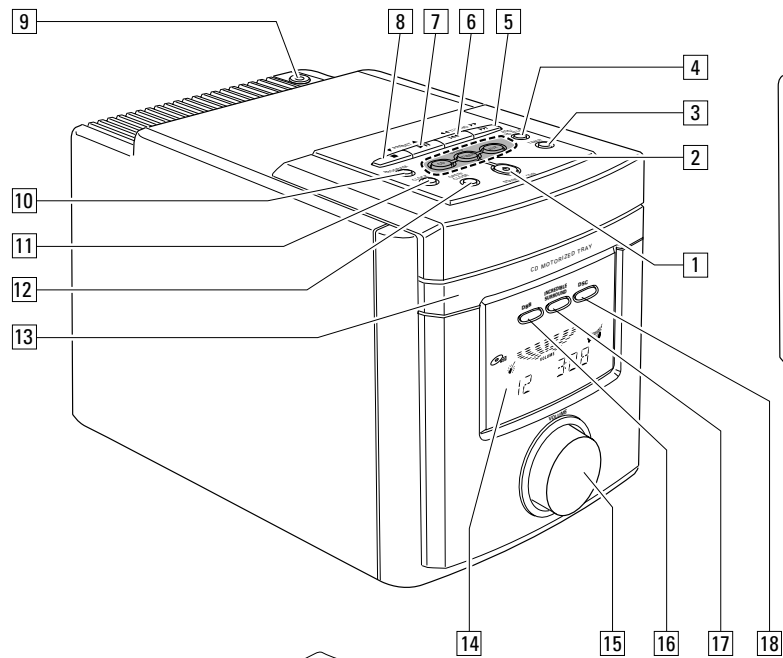

Español

## En la parte superior y frontal

- 1 STANDBY-ON ...conexión del equipo y colocación en modo de espera
- 2 CD .....selecciona el reproductor de CD
- 2 TUNER .....selecciona el sintonizador  
BAND .....selecciona la banda de frecuencias
- 2 AUX.....selecciona la entrada para un dispositivo adicional
- 3 TIMER .....activa y desactiva el temporizador
- 4 RDS/ .....pasa a información RDS  
SHUFFLE .....reproduce pistas en orden aleatorio
- 5 ►► .....salta y busca hacia adelante  
TUNING ►► .....sintoniza emisoras de radio
- 6 ◀◀ .....salta y busca hacia atrás  
◀◀ TUNING .....sintoniza emisoras de radio
- 7 ►► .....inicia e interrumpe la reproducción de CD  
PRESET ▲ .....selecciona emisoras de radio presintonizadas
- 8 ■ .....detiene la reproducción de CD y borra el programa  
▼ PRESET .....selecciona emisoras de radio presintonizadas
- 9 🎧 .....toma de auriculares de 3,5 mm  
*Nota: La conexión de los auriculares desconectará los altavoces.*
- 10 PROGRAM ..... **CD**: programa pistas y revisa el programa  
**RADIO**: programa emisoras de radio
- 11 CLOCK .....selecciona la función de reloj
- 12 OPEN/CLOSE .....abre/cierra la bandeja de CD
- 13 .....Bandeja de CD
- 14 .....Pantalla
- 15 VOLUME .....ajusta el volumen

- 16 DBB .....**DYNAMIC BASS BOOST**  
intensifica el bajo
- 17 INCREDIBLE  
SURROUND .....crea un efecto estéreo espectacular
- 18 DSC .....**DIGITAL SOUND CONTROL**  
intensifica las características del sonido

## En la parte posterior

- 19 AUX IN R/L .....conexión a la salida de audio de un dispositivo adicional
- 20 SPEAKERS 4 Ω .....conexión a los altavoces suministrados
- 21 SUBWOOFER .....conexión a un subwoofer
- 22 AC MAINS .....Tras haber realizado todas las conexiones, conectar este cable de alimentación a la toma de la pared.
- 23 AM AERIAL .....conexión a la antena de cuadro AM suministrada
- 24 FM AERIAL 75 Ω .....conexión a la antena de cable suministrada

## En el control remoto

- CD .....selecciona el reproductor de CD
- ⏸ .....pasa a modo de espera
- TUNER .....selecciona el sintonizador
- AUX .....selecciona la entrada para un dispositivo adicional
- SLEEP .....activa el temporizador de la función dormir
- TIMER .....activa y desactiva el temporizador
- MUTE .....silencia el sonido
- NEWS .....activa y desactiva el anuncio de noticias
- DBB .....**DYNAMIC BASS BOOST**  
intensifica el bajo

- DSC .....**DIGITAL SOUND CONTROL**  
intensifica las características del sonido
- INC. SURR. ....crea un efecto estéreo espectacular
- REPEAT .....repite una pista, el CD entero o el programa
- SHUFFLE .....reproduce pistas en orden aleatorio
- PROGRAM ..... **CD**: programa pistas y revisa el programa  
◀ ..... **CD**: busca hacia atrás  
**RADIO**: sintoniza emisoras de radio
- ⏏ ..... interrumpe la reproducción de CD
- ..... **CD**: busca hacia adelante  
**RADIO**: sintoniza emisoras de radio
- VOLUME -/+ .....disminuye o aumenta el nivel de volumen
- PREV. ◀ ..... **CD**: salta hacia atrás  
**RADIO**: selecciona una emisora de radio preseleccionada
- PLAY ► .....inicia la reproducción de CD
- NEXT ► ..... **CD**: salta hacia adelante  
**RADIO**: selecciona una emisora de radio preseleccionada
- STOP ■ .....detiene la reproducción de CD y borra el programa

*Nota: Debe seleccionarse en primer lugar la fuente de sonido deseada y pulsar entonces la tecla de función requerida*

## Accesorios suministrados

- 2 cajas de altavoces
- 2 cables de altavoces
- Control remoto
- 2 pilas para el control remoto
- 1 antena de cuadro para AM/MW
- 1 antena de cable para FM
- Cable para alimentación

## Información de seguridad

Coloque el equipo sobre una superficie sólida. Asegurarse de que existe el suficiente espacio alrededor para impedir el sobrecalentamiento.

La utilización de teléfonos móviles en las proximidades del reproductor de CD puede ser causa de mal funcionamiento.

## Mantenimiento

No exponer el equipo, pilas o CDs a la humedad, lluvia, polvo o excesivo calor (ya sea causado por el calentamiento del propio equipo o por la exposición directa a los rayos solares).

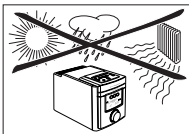

Se puede limpiar el equipo con un paño suave ligeramente húmedo y que no forme hilos. No utilizar agentes limpiadores ya que pueden tener efectos corrosivos.



**Este reproductor cumple las normas para interferencias de radio establecidas por la Comunidad Europea.**

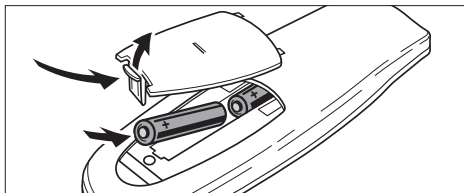

## Pilas para el control remoto

- Abrir el compartimento de las pilas del control remoto, e introducir 2 pilas tipo **R03, UM-4** o acumuladores **AAA** (preferiblemente alcalinas).

Retirar las pilas si están ya agotadas o si el equipo no va a ser utilizado durante un período de tiempo prolongado.

**Al deshacerse de las pilas, hágalo con precaución, ya que éstas contienen sustancias químicas peligrosas.**

## Conexiones de altavoces

Los terminales de altavoces son conectores de lengüeta. Utilizarlos tal como se indica en la figura.

- Conectar el cable sin identificación al terminal rojo, y el cable marcado (negro) al terminal negro.

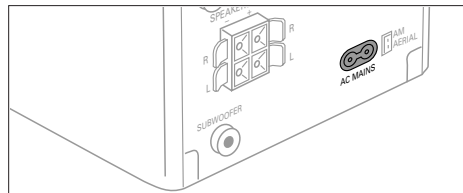
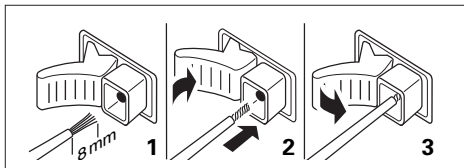

## Red eléctrica

**La placa de especificaciones está situada en la parte inferior del equipo.**

- 1 Comprobar que la tensión de utilización indicada en la placa de especificaciones corresponde a la tensión de red local. Si no es así, consulte con su distribuidor u organización de servicio habitual.
- 2 Conectar el cable de alimentación a la entrada de CA (AC MAINS) y a la toma de red de la pared. Con ello la alimentación de red queda conectada.

Para desconectar por completo el equipo de la red, retirar el conector de la toma de red de la pared.

**Para evitar el recalentamiento del aparato, hay un circuito de seguridad incorporado. Por lo tanto su aparato puede apagarse bajo condiciones extremas. Si esto ocurre, desconecte el aparato y espere hasta que se enfríe antes de volver a usarlo.**



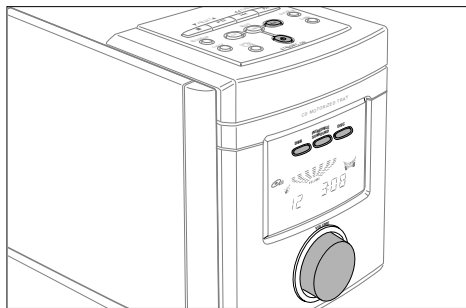

## Conexión

**Para poner en marcha el equipo,** pulsar el botón **STANDBY-ON**.

**Para pasar el equipo a modo de espera,** pulsar de nuevo **STANDBY-ON** (☺ en el control remoto).

## Modo Demo

El modo demo presenta en pantalla diferentes características digitales del equipo. Puede activarse durante el modo de espera.

### Activación y desactivación del modo demo

- 1 Mantener pulsada la tecla **STANDBY-ON** del equipo durante al menos 5 segundos.  
→ Queda entonces activado el modo demo.
- 2 Pulsar **STANDBY-ON** (☺ en el control remoto).  
→ Queda entonces desactivado el modo demo.

## Ajuste de volumen y sonido

Ajustar el volumen utilizando **VOLUME** (**VOLUME** -/+ en el control remoto).

→ Se visualiza el nivel de volumen entre **VOL MIN** y **VOL MAX**.

Pulsar **DSC** de forma repetida para seleccionar las características de sonido deseadas.

→ En pantalla se pueden ver los textos **JAZZ** ♪, **CLASSIC** 🎵, **POP** 🎵 o **OPTIMAL**.

Pulsar **DBB** para activar y desactivar la intensificación de bajo.

→ En pantalla se muestra **DBB** **DBB**.

Pulsar **INCREDIBLE SURROUND** (**INC. SURR** en el control remoto) para activar y desactivar el efecto de sonido surround.

→ Se muestra en pantalla

*Nota: El efecto de **INCREDIBLE SURROUND** puede variar con los diferentes tipos de música.*

- 1 Pulsar **MUTE** en el control remoto para interrumpir de manera instantánea la reproducción del sonido.  
→ La reproducción continuará sin sonido.
- 2 Pulsar **MUTE** de nuevo en el control remoto para reactivar la reproducción del sonido.

## Utilización de dispositivos adicionales

Existe la posibilidad de utilizar con el equipo algún dispositivo adicional, como por ejemplo un aparato reproductor de cintas. Véase el manual de instrucciones del dispositivo correspondiente sobre cómo conectarlo y utilizarlo.

- 1 Introducir la clavija roja del cable cinch en la toma de color rojo (**AUX IN R**) y la clavija blanca en la toma blanca (**AUX IN L**).
- 2 Conectar el otro extremo del cable cinch al dispositivo adicional.
- 3 Pulsar **AUX** para seleccionar la entrada correspondiente al dispositivo.  
→ Se visualiza **AUX**.
- 4 Poner en marcha el dispositivo de la manera usual, y ajustar el volumen y el sonido con el equipo.

*Nota: No es posible utilizar un giradiscos con **AUX IN**.*

## Información medioambiental

Se ha suprimido todo el material de embalaje innecesario. Hemos hecho todo lo posible por que el embalaje pueda separarse en tres materiales independientes: cartón (caja), poliestireno expandible (amortiguación) y polietileno (bolsas, plancha de espuma protectora).

*Los materiales que componen el equipo son reciclables y reutilizables si son desmontados por una empresa especializada. Por favor, siga las normas y regulaciones locales a la hora de tirar los materiales de embalaje, pilas agotadas o su antiguo equipo a la basura.*

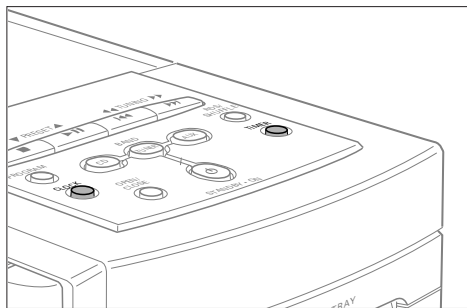

## Ajuste del reloj

Es posible ajustar el reloj utilizando una señal horaria emitida por las emisoras RDS. Esto únicamente es posible si la emisora RDS envía esta señal.

### Ajuste automático del reloj

- 1 Sintonizar una emisora RDS (Véase «RADIO»).
- 2 Pulsar CLOCK en el equipo.  
→ Los dígitos **00:00** del reloj parpadean.
- 3 Pulsar RDS en el equipo.  
→ En la pantalla se visualiza **READING RDS CLOCK** y la hora en el reloj.
- 4 Pulsar CLOCK en el equipo para confirmar los ajustes.

Si en pantalla se visualiza **NO RDS CLOCK**, significa que no existe transmisión de señal horaria. En este caso deberá ajustarse la hora en el reloj de forma manual.

*Nota: La señal de la hora emitida por algunas emisoras RDS es en ocasiones imprecisa. Si no está de acuerdo con ella y lo considera oportuno, ajuste el reloj manualmente (desde ese momento, el reloj indicará la hora con exactitud).*

### Ajuste manual del reloj

- 1 Pulsar CLOCK en el equipo.  
→ Los dígitos **00:00** del reloj parpadean.
- 2 Pulsar ▼ PRESET ▲ en el equipo para fijar la hora.
- 3 Pulsar ◀◀ TUNING ▶▶ en el equipo para fijar los minutos.
- 4 Pulsar CLOCK en el equipo para confirmar los valores introducidos.

### Ajuste del temporizador

El equipo puede utilizarse como reloj con alarma, utilizándose el CD o el sintonizador para ponerlo en marcha a la hora establecida.

- 1 Mantener pulsado TIMER en el equipo durante más de 2 segundos.  
→ ☹️ parpadea.
- 2 Pulsar ▼ PRESET ▲ en el equipo para seleccionar la fuente de sonido deseada.  
→ En la pantalla se visualiza **CD** o **TUNER**.
- 3 Pulsar TIMER en el equipo.  
→ Los dígitos del reloj parpadean.
- 4 Pulsar ▼ PRESET ▲ en el equipo para fijar la hora deseada.
- 5 Pulsar ◀◀ TUNING ▶▶ en el equipo para fijar los minutos deseados.

- 6 Pulsar TIMER en el equipo para confirmar los valores introducidos.

*Nota: El temporizador tiene incorporado un modo de ahorro energético. Si no se ajusta ningún botón o ninguna tecla durante los 30 minutos de la reproducción activada con el temporizador, el equipo entrará automáticamente en el modo de espera.*

### Activación y desactivación del temporizador

- Pulsar TIMER durante el modo de espera o la reproducción.  
→ ☹️ se muestra en pantalla.
- Pulsar TIMER en cualquier momento para desactivar el temporizador.  
→ ☹️ se apaga.

### Temporizador para función dormir

El temporizador para la función dormir sleeptimer es un periodo de tiempo hasta que el equipo se desconecta. Debe efectuarse el ajuste horario del reloj antes de poder utilizar el temporizador para la función dormir.

- 1 Pulsar SLEEP en la unidad de control remoto hasta que se visualice el tiempo deseado en la función dormir.  
→ **SLEEP, 60, 45, 30, 15, 10, OFF**
  - 2 Tan pronto como se visualice el tiempo deseado, no volver a pulsar la tecla nuevamente.  
→ Después de que haya transcurrido el tiempo elegido, el equipo pasa a modo de espera.
- Para desactivar el temporizador de la función dormir, pulsar SLEEP en el control remoto hasta que se visualice **OFF**.

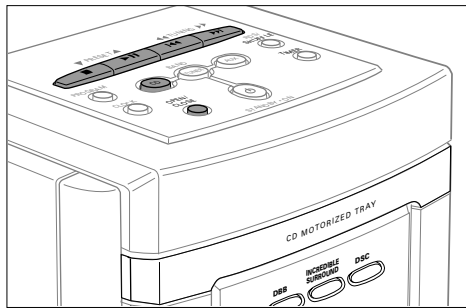

## Reproducción de un CD

Este reproductor de CD puede utilizar todo tipo de discos de audio, tales como los CD-Grabables y los CD-Reescribibles. No intentar utilizar un CD-ROM, CD-I, o CD de ordenador.

- 1 Pulsar OPEN / CLOSE en el equipo.  
→ Se muestra la indicación **CD** y la bandeja se abre.
- 2 Introducir un CD de audio (colocando la cara impresa hacia arriba) y cerrar la bandeja pulsando de nuevo OPEN/CLOSE en el equipo.  
→ e visualiza el mensaje **REBINS**. Luego, el reproductor de CD se detiene. Se presenta en pantalla la indicación del número total de pistas contenidas en el CD y el tiempo total de duración.
- 3 Pulsar **▶▶** (PLAY ▶) en el control remoto para iniciar la reproducción.  
→ Se visualizan el número de orden de la pista actual y el tiempo de reproducción transcurrido.

- 4 Pulsar **■** (STOP ■ en el control remoto) para detener la reproducción.  
→ Se presenta en pantalla la indicación del número total de pistas contenidas en el CD y el tiempo total de duración.

- Se puede interrumpir la reproducción pulsando **▶▶** (▶▶ en el control remoto).  
→ Se muestra parpadeando el momento en el que se interrumpió la reproducción.
- Continuar la reproducción pulsando **▶▶** (PLAY ▶) en el control remoto).

*Nota: La reproducción se detendrá también si:*  
 – se abre la bandeja del CD,  
 – se llega al final del CD, o  
 – se selecciona TUNER o AUX.

## SHUFFLE y REPEAT

### Repetición de una pista, del CD o del programa

- 1 Pulsar REPEAT varias veces en el control remoto durante la reproducción para seleccionar:  
 → **REPEAT**: se reproduce la pista actual repetidamente.  
 → **REPEAT ALL**: se reproduce el CD (o programa) completo repetidamente.
- 2 La reproducción empieza en el modo escogido.
- 3 Para volver a la reproducción normal, pulsar REPEAT en el control remoto hasta que la indicación de pantalla desaparezca.

### Reproducción de pistas en orden aleatorio

- 1 Pulsar SHUFFLE durante la reproducción.  
 → **SHUFFLE** Se presenta en la pantalla la indicación SHUFFLE y todas las pistas del CD (o del programa) serán reproducidas en orden aleatorio.

- 2 Pulsar SHUFFLE de nuevo para volver al modo de reproducción normal.

*Nota: Es posible combinar shuffle y repeat, por ejemplo SHUFFLE REPEAT ALL.*

## Selección y búsqueda de una pista

### Selección de una pista durante la reproducción

- Pulsar brevemente **◀◀** o **▶▶** (PREV. ◀◀ o NEXT ▶▶) en el control remoto) una o varias veces para saltar al principio de la pista(es) actual, anterior o siguiente.  
 → La reproducción continúa con la pista seleccionada.

### Selección de una pista cuando se ha detenido la reproducción

- 1 Pulsar brevemente **◀◀** o **▶▶** (PREV. ◀◀ o NEXT ▶▶) en el control remoto) una o varias veces.
- 2 Pulsar **▶▶** (PLAY ▶) en el control remoto) para iniciar la reproducción de CD.  
 → La reproducción se inicia con la pista seleccionada.

### Búsqueda de un pasaje durante la reproducción

- 1 Mantener pulsado **◀◀** o **▶▶** (**◀◀** o **▶▶** en el control remoto) para encontrar un pasaje particular en dirección hacia atrás o hacia adelante.  
 → La reproducción continúa a volumen bajo.
- 2 Soltar el botón cuando se haya alcanzado la sección deseada.  
 → La reproducción normal continúa.

*Nota: En el modo shuffle, cuando se repita una pista o un programma, la búsqueda sólo es posible dentro de la pista en particular.*

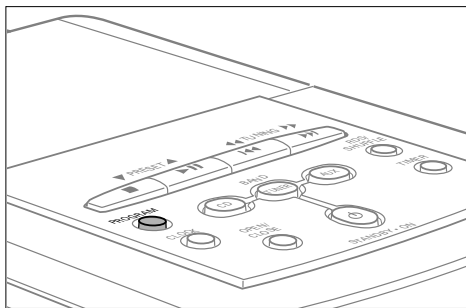

## Programación de los números de pistas

Se pueden seleccionar números de pistas y almacenarlos en la memoria según la secuencia deseada. Se puede almacenar cualquier pista más de una vez. Como máximo pueden almacenarse 20 pistas en la memoria.

- 1 Si es necesario, pulsar ■ (STOP ■ en el control remoto) para detener la reproducción.
- 2 Seleccionar la pista deseada con ◀◀ o ▶▶ (PREV. ◀ o NEXT ▶ en el control remoto).
- 3 Pulsar PROGRAM para almacenar la pista.  
→ PROGRAM se ilumina y se muestra la duración total de las pistas seleccionadas.
- 4 Seleccionar y almacenar de la misma forma todas las pistas deseadas.
- 5 Pulsar ▶▶ (PLAY ▶ en el control remoto) para escuchar la selección de pistas.

## Revisión del Programa

- 1 Si es necesario, pulsar ■ (STOP ■ en el control remoto) para detener la reproducción.
- 2 Para revisar el programa mantener PROGRAM pulsado durante más de 2 segundos.  
→ La pantalla muestra todas las pistas almacenadas en orden secuencial.

*Nota: Si intenta usted almacenar más de 20 pistas, la pantalla mostrará PROGRAM FULL.*

## Borrado del programa

- 1 Si es necesario, pulsar ■ (STOP ■ en el control remoto) para detener la reproducción.
- 2 Pulsar ■ (STOP ■ en el control remoto) para borrar el programa.  
→ Se visualiza una vez PROGRAM CLEAR, PROGRAM se apaga y el programa se borra.

*Nota: El programa se borrará también si usted:*  
– interrumpe la alimentación del equipo,  
– abre la bandeja del reproductor de CD.

## Reproductor de CD y manejo de los CD

Si el reproductor de CD no puede llevar a cabo correctamente la lectura de un CD, utilizar un limpiador de CD de uso común para limpiar la lente, antes de tener que llevar el reproductor CD a reparar. Cualquier otro método de limpieza puede llegar a destruir la lente. Mantener siempre la bandeja cerrada para evitar la acumulación de polvo en la lente.

La lente puede quedar turbia cuando el equipo se traslade de forma rápida de un ambiente frío a un ambiente templado. La reproducción de un CD no es entonces posible. Dejar el reproductor de CD en un ambiente templado hasta que la humedad se evapore.

La extracción del CD de su caja es fácil, basta con pulsar el eje central de la caja mientras se levanta el CD. Coger siempre el CD por los bordes y colocarlo siempre en su caja tras su utilización.

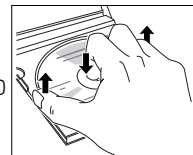

Para limpiar el CD, frotarlo siguiendo líneas rectas desde el centro hacia el exterior utilizando un paño suave, sin hilos. ¡Cualquier agente limpiador puede dañar el disco! No escriba nunca sobre un CD, ni pegue al mismo ningún tipo de etiqueta.

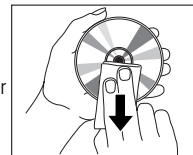

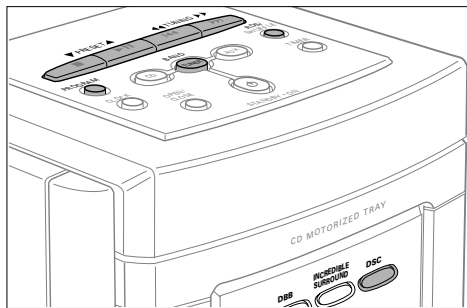

### Sintonización de las emisoras de radio

**1** Pulsar TUNER.

→ Se muestra la indicación **TUNER**.

**2** Seleccionar el rango de frecuencias pulsando BAND repetidas veces.

→ Se muestra la banda de frecuencias seleccionada.

**3** Mantener pulsado durante aproximadamente 1 segundo TUNING ◀◀ TUNING ▶▶ (◀◀ ◻ ▶▶ en el control remoto).

→ Se visualiza **SEARCH**, y la radio sintoniza una emisora que posea la potencia suficiente.

**4** Repetir la búsqueda hasta que encuentre la emisora deseada.

- Para sintonizar una emisora más débil, pulsar brevemente ◀◀ TUNING ▶▶ (◀◀ ◻ ▶▶ en el control remoto) tan a menudo como sea necesario hasta conseguir la recepción óptima.

### Programación de emisoras de radio

Es posible almacenar hasta 30 emisoras de radio. El equipo puede seleccionar y programar emisoras de forma automática, o bien puede hacerlo el usuario de forma manual.

#### Programación automática

Si se utiliza la programación automática, se borrarán las preselecciones anteriores.

- Mantener PROGRAM pulsado en el equipo durante más de 2 segundos.  
→ Se visualiza **AUTO** y se programarán todas las emisoras disponibles.

#### Programación manual

- 1** Sintonizar la emisora de radio deseada (véase «Sintonización de las emisoras de radio».
- 2** Pulsar PROGRAM en el equipo.  
→ La indicación **PROGRAM** parpadea.
- 3** Pulsar ▼ PRESET ▲ para asignar un número del 1 al 30 a esa emisora.
- 4** Pulsar PROGRAM en el equipo para confirmar la asignación.  
→ **PROGRAM** se apaga, se visualizan entonces el número asignado y la frecuencia correspondiente a la emisora preseleccionada.

### Sintonización de emisoras preseleccionadas

- Pulsar ▼ PRESET ▲ hasta que se visualice el número preseleccionado correspondiente a la emisora deseada.

### Ajuste de la sensibilidad FM de la antena

Si la señal de un transmisor FM es demasiado fuerte o demasiado débil, existe la posibilidad de ajustar la sensibilidad de la antena.

- Mantener pulsado DSC durante más de 5 segundos.  
→ Se visualizará o bien **LOCAL** o **DISTANT**.

### RDS

El **Radio Data System** es un servicio que permite el envío por parte de las estaciones de FM de información adicional. Si está usted sintonizado una emisora RDS, se visualiza la indicación y el nombre de la emisora.

#### Salto entre diferentes informaciones RDS

- Pulsar RDS en el equipo repetidamente, para pasar de una a otra de las informaciones siguientes (si se encuentran disponibles):
  - **Frecuencia**
  - **Tipo de programa**, tal como: **NEWS, SPORT, POP M,...**
  - Mensajes de **texto en radio**
  - **Nombre de la emisora**

### Anuncio de noticias

Existe la posibilidad de preparar el sintonizador de forma que la audición de un CD sea interrumpida por las noticias de una emisora RDS.

- 1** Sintonizar la emisora RDS deseada.
- 2** Poner en marcha el reproductor de CD (Véase «Reproducción de un CD»).
- 3** Pulsar NEWS en el mando de control remoto.  
→ **NEWS** En la pantalla se muestra NEWS. Mientras se emiten las noticias, el equipo pasará a modo sintonizador. Después se reanuda la reproducción del CD.

**ADVERTENCIA**

**Bajo ninguna circunstancia deberá intentar el usuario reparar por sí mismo el equipo, ya que esto invalidará la garantía. No abra el aparato o podría sufrir una descarga eléctrica.**

Si se produce un fallo, comprobar en primer lugar los puntos listados a continuación antes de llevar el equipo a reparar.

Si el usuario no es capaz de resolver un problema mediante el seguimiento de estas ayudas, debe consultar al comercio distribuidor o centro de servicio.

Problema	Causa posible	Solución
<b>No hay sonido, no se activa</b>	No se ha ajustado VOLUME.	Ajustar el volumen.
	Se encuentra conectado el auricular.	Desconectar los auriculares.
	El cable de alimentación de red no se encuentra conectado fijamente.	Conectar el cable de alimentación de red adecuadamente.
<b>No hay reacción a la operación de los controles</b>	Descarga electrostática.	Desconectar el equipo de la fuente de alimentación, volver a conectar transcurridos unos segundos.
	Señal débil de radio.	Dirigir la antena hasta conseguir la recepción óptima.
<b>Recepción pobre de la radio</b>	Interferencia causada por la proximidad de equipos eléctricos como aparatos de TV, ordenadores, motores, etc.	Mantener el equipo alejado de cualquier equipamiento eléctrico.
	El CD está rayado o sucio.	Sustituir o limpiar el CD.
	No se ha introducido CD, o el CD se ha introducido al revés.	Introducir el CD con la cara impresa hacia arriba.
<b>Indicación</b> NO DISC	CD-RW (CD-R) no ha quedado registrado adecuadamente para su utilización en un reproductor de CD estándar.	Utilizar la función FINALIZE del reproductor de CD para completar la grabación.
	La lente láser está turbia.	Esperar hasta que haya desaparecido el vapor.
	<b>El CD salta pistas</b>	El CD está dañado o sucio. Sustituir o limpiar el CD.
<b>El control remoto no funciona correctamente</b>	SHUFFLE o PROGRAM se encuentra(n) activado(s).	Desconectar la reproducción SHUFFLE o PROGRAM.
	Las pilas se han introducido incorrectamente.	Introducir las pilas correctamente.
	Las pilas están gastadas.	Introducir pilas nuevas.
	La distancia al equipo es demasiado grande.	Reducir la distancia.

**Amplificador**

Consumo en modo de reposo.....	< 7 W
Potencia de salida .....	2 × 18 W RMS
Potencia de salida .....	360 W PMPO
Relación Señal-ruido .....	≥ 65 dBA (IEC)
Sensibilidad de entrada AUX .....	0,5 V (max. 2 V)
Salida SUBWOOFER .....	> 20.000 Ω
Impedancia de altavoces .....	≥ 4 Ω
Impedancia de auriculares.....	32 Ω–1000 Ω

**Sintonizador**

Rango de frecuencias FM .....	87,5–108 MHz
Rango de frecuencias MW .....	531–1602 kHz
Rango de frecuencias LW .....	153–279 kHz
Sensibilidad a 75 Ω	
– mono, 26 dB relación señal - ruido .....	2,8 μV
– estéreo, 46 dB relación señal - ruido .....	61 μV
Selectividad .....	≥ 28 dB
Distorsión armónica total .....	≤ 5 %
Respuesta de frecuencia.....	63–12.500 Hz (± 3 dB)
Relación señal - ruido.....	≥ 50 dBA

**Reproductor de CD**

Rango de frecuencias .....	20–20.000 Hz
Relación señal - ruido .....	67 dBA

**Altavoces**

Sistema Bass reflex	
Dimensiones (ancho × alto × profundo)	
MC 165 .....	130 × 158 × 185 mm
MC 175 .....	130 × 157 × 190 mm

**General**

Dimensiones (ancho × alto × profundo)....	140 × 163 × 255 mm
Peso.....	5,6 kg (total)

Sujeto a modificaciones.

## Mittelgeliefertes Zubehör

- 2 Lautsprecherboxen
- 2 Lautsprecherkabel
- Fernbedienung
- 2 Batterien für die Fernbedienung
- AM/MW-Rahmenantenne
- FM-Drahtantenne
- Netzkabel

## Sicherheitsinformation

Stellen Sie das Gerät auf eine harte Fläche. Sorgen Sie für genügend Ventilationsraum um das Gerät, damit ein Überhitzen vermieden wird.

Aktive Mobiltelefone in der Nähe des CD-Spielers können Funktionsstörungen verursachen.

## Wartung und Pflege

Setzen Sie das Gerät, die Batterien oder die CDs nicht Feuchtigkeit, Sand oder extremer Hitze aus (verursacht durch Heizgeräte oder direkte Sonneneinstrahlung).

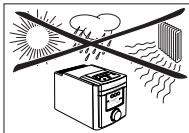

Reinigen Sie das Gerät mit einem weichen, feuchten und fusselfreien Tuch. Verwenden Sie keine Reinigungsmittel, da diese das Gehäuse angreifen können.



**Dieses Gerät entspricht den Funkentstörungsvorschriften der Europäischen Gemeinschaft.**

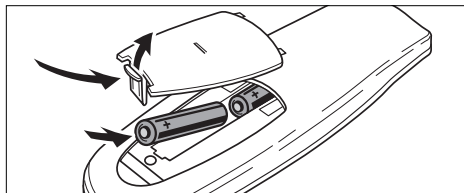

## Batterien für die Fernbedienung

- Öffnen Sie das Batteriefach der Fernbedienung und legen Sie 2 Batterien der Type **R03, UM-4** oder **AAA** (vorzugsweise Alkalibatterien) ein.

Entfernen Sie die Batterien, wenn sie leer sind oder das Gerät für längere Zeit nicht verwendet wird.

**Batterien enthalten chemische Substanzen, deshalb sollten sie ordnungsgemäß entsorgt werden.**

## Lautsprecher anschließen

Die Lautsprecheranschlüsse sind Schnappverschlussklemmen. Verwenden Sie diese wie unten abgebildet.

- Verbinden Sie die unmarkierte Ader mit der roten Klemme und die markierte (schwarz) mit der schwarzen Klemme.

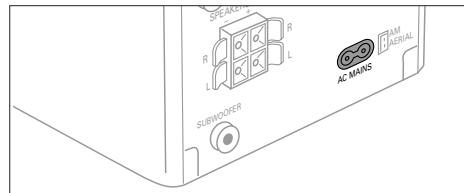
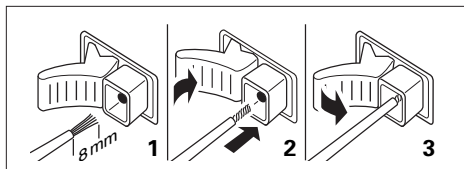

## Netzbetrieb

**Das Typenschild befindet sich an der Unterseite des Gerätes.**

- 1 Prüfen Sie, ob die am Typenschild angegebene Spannung mit der örtlichen Netzspannung übereinstimmt. Sollte dies nicht der Fall sein, wenden Sie sich an Ihren Fachhändler oder an Ihre Servicestelle.
- 2 Verbinden Sie das Netzkabel mit der Buchse AC MAINS und der Netzsteckdose.

Um das Gerät vollständig vom Netz zu trennen, ziehen Sie den Stecker aus der Steckdose.

**Um eine Überhitzung des Gerätes zu vermeiden, wurde eine Sicherheitsschaltung eingebaut. Aus diesem Grund kann es passieren, daß ihr Gerät unter extremen Bedingungen abschaltet. Wenn dies passiert, schalten Sie das Gerät aus und lassen Sie es auskühlen bevor Sie es wieder verwenden.**

# BEDIENUNGSELEMENTE UND ANSCHLÜSSE

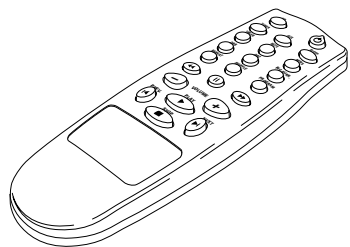
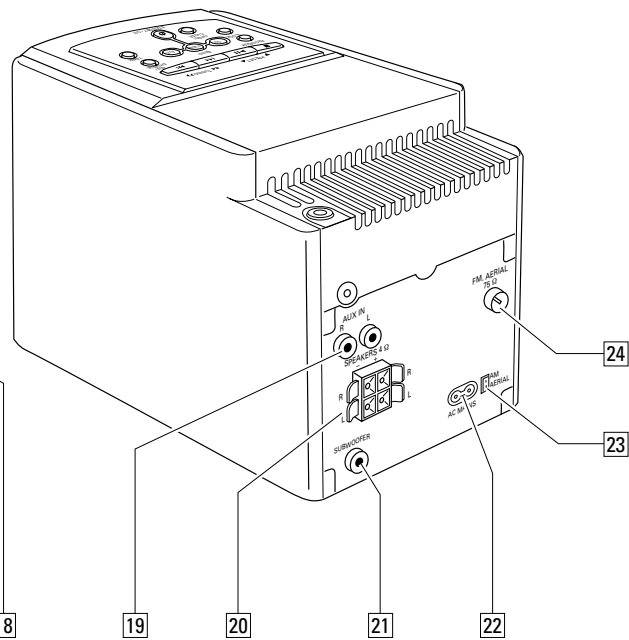
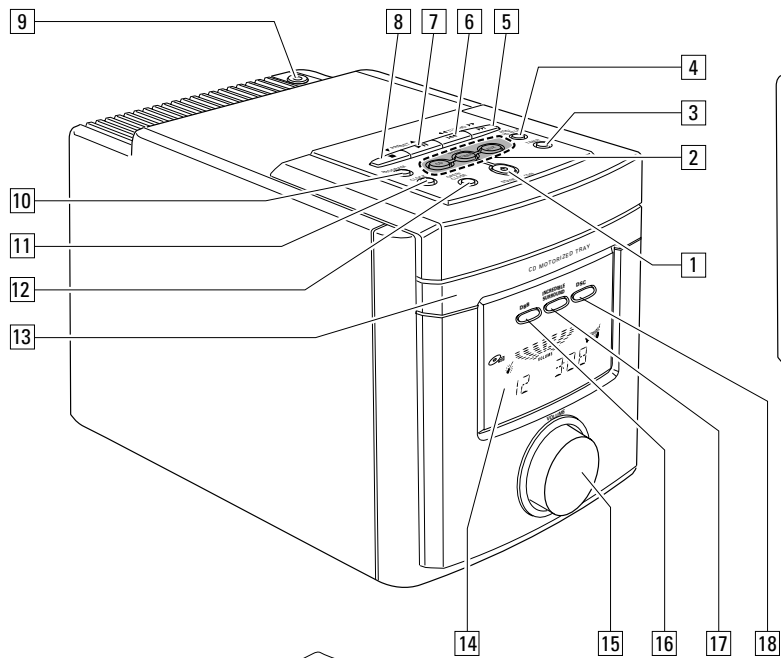

Deutsch



## An der Oberseite und Vorderseite

- 1 STANDBY-ON ...schaltet das Gerät ein und in Bereitschaft
- 2 CD .....wählt den CD-Spieler
- 2 TUNER .....wählt das Radio  
BAND .....wählt den Wellenbereich
- 2 AUX.....wählt den Eingang für ein zusätzliches Gerät
- 3 TIMER .....aktiviert und deaktiviert die Zeitschaltung
- 4 RDS/ .....schaltet zwischen RDS Informationen um  
SHUFFLE .....spielt Titel in zufälliger Reihenfolge
- 5 ►► .....springt und sucht vorwärts  
TUNING ►► .....stellt Radiosender ein
- 6 ◀◀ .....springt und sucht rückwärts  
◀◀ TUNING .....stellt Radiosender ein
- 7 ►► II .....beginnt und unterbricht die CD-Wiedergabe  
PRESET ▲ .....wählt voreingestellte Radiosender
- 8 ■ .....stoppt die CD-Wiedergabe und löscht das Programm  
▼ PRESET .....wählt voreingestellte Radiosender
- 9 📎 .....3,5 mm Kopfhörerbuchse  
*Anmerkung: Die Lautsprecher werden beim Anstecken der Kopfhörer ausgeschaltet.*
- 10 PROGRAM ..... **CD:** programmiert Titel und überprüft das Programm  
**RADIO:** programmiert Radiosender
- 11 CLOCK .....wählt die Uhrfunktion
- 12 OPEN/CLOSE .....öffnet/schließt die CD-Lade
- 13 .....CD-Lade
- 14 .....Anzeige
- 15 VOLUME .....regelt die Lautstärke
- 16 DBB ..... **DYNAMIC BASS BOOST**  
verstärkt den Baß

- 17 INCREDIBLE SURROUND .....erzeugt einen phänomenalen Raumklangeffekt
- 18 DSC ..... **DIGITAL SOUND CONTROL**  
verstärkt Klangeigenschaften

## An der Rückseite

- 19 AUX IN R/L .....Anschlußbuchse für den Audioausgang eines zusätzlichen Gerätes
- 20 SPEAKERS 4 Ω .....Anschlußbuchse für die mitgelieferten Lautsprecher
- 21 SUBWOOFER .....Anschlußbuchse für einen Subwoofer
- 22 AC MAINS .....Nachdem alle anderen Anschlüsse gemacht wurden, schließen Sie hier das Netzkabel an und stecken es in die Netzsteckdose.
- 23 AM AERIAL .....Anschlußbuchse für die mitgelieferte MW-Rahmenantenne
- 24 FM AERIAL 75 Ω .....Anschlußbuchse für die mitgelieferte Drahtantenne

## An der Fernbedienung

- CD .....wählt den CD-Spieler
- ⏻ .....schaltet in Bereitschaft
- TUNER .....wählt das Radio
- AUX.....wählt den Eingang für ein zusätzliches Gerät
- SLEEP .....aktiviert die Schlaf-Zeitschaltung
- TIMER .....aktiviert und deaktiviert die Zeitschaltung
- MUTE .....dämpft den Ton
- NEWS .....schaltet die Nachrichtendurchsage ein und aus

- DBB ..... **DYNAMIC BASS BOOST**  
verstärkt den Baß
- DSC ..... **DIGITAL SOUND CONTROL**  
verstärkt Klangeigenschaften
- INC. SURR. ....erzeugt einen phänomenalen Raumklangeffekt
- REPEAT .....wiederholt einen Titel, die gesamte CD oder das Programm
- SHUFFLE .....spielt Titel in zufälliger Reihenfolge
- PROGRAM ..... **CD:** programmiert Titel und überprüft das Programm
- ◀ ..... **CD:** sucht rückwärts  
**RADIO:** stellt Radiosender ein
- II .....unterbricht die CD-Wiedergabe
- ..... **CD:** sucht vorwärts  
**RADIO:** stellt Radiosender ein
- VOLUME -/+ .....erhöht/verringert die Lautstärke
- PREV. ◀ ..... **CD:** springt rückwärts  
**RADIO:** wählt voreingestellte Radiosender
- PLAY ► .....beginnt die CD-Wiedergabe
- NEXT ► ..... **CD:** springt vorwärts  
**RADIO:** wählt voreingestellte Radiosender
- STOP ■ .....stoppt die CD-Wiedergabe und löscht das Programm

*Anmerkung: Wählen Sie zuerst die Tonquelle und drücken Sie dann die gewünschte Funktionstaste.*

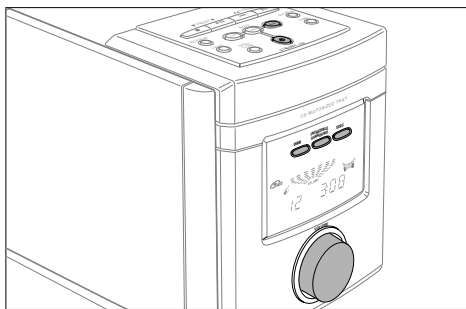

## Einschalten

Um das Gerät einzuschalten, drücken Sie **STANDBY-ON** am Gerät.

Um das Gerät in Bereitschaft zu schalten, drücken Sie nochmals **STANDBY-ON** (☺ auf der Fernbedienung).

## Vorführ-Betriebsart

Die Vorführ-Betriebsart zeigt verschiedene digitale Besonderheiten des Gerätes. Sie kann während der Bereitschaftsstellung aktiviert werden.

### Aktivieren und deaktivieren der Vorführ-Betriebsart

- 1 Halten Sie **STANDBY-ON** am Gerät für mindestens 5 Sekunden gedrückt.  
→ Die Vorführ-Betriebsart ist aktiviert.
- 2 Drücken Sie **STANDBY-ON** (☺ auf der Fernbedienung).  
→ Die Vorführ-Betriebsart ist deaktiviert.

## Einstellung von Lautstärke und Klang

Regeln Sie die Lautstärke mit **VOLUME** (**VOLUME** -/+ auf der Fernbedienung).

→ Der Lautstärkegrad zwischen **VOL MIN** and **VOL MAX** wird angezeigt.

Drücken Sie wiederholt **DSC**, um die gewünschten Klangbilder auszuwählen.

→ **JAZZ** 🎷, **CLASSIC** 🏠, **POP** 🎸 oder **OPTIMAL** wird angezeigt.

Drücken Sie **DBB**, um die Bassverstärkung ein- und auszuschalten.

→ **DBB** erscheint.

Drücken Sie **INCREDIBLE SURROUND** (**INC. SURR.** auf der Fernbedienung), um den Raumklangeffekt ein- und auszuschalten.

→ 🎧 erscheint.

*Anmerkung: Der Effekt von INCREDIBLE SURROUND kann bei verschiedenen Musikarten variieren.*

- 1 Drücken Sie **MUTE** auf der Fernbedienung, um die Tonwiedergabe sofort zu unterbrechen.  
→ Die Wiedergabe wird ohne Ton fortgesetzt.
- 2 Drücken Sie nochmals **MUTE** auf der Fernbedienung, um die Tonwiedergabe zu reaktivieren.

## Zusätzliche Geräte verwenden

Sie können ein zusätzliches Gerät, z. B. einen Kassettenrecorder, mit der Anlage verwenden. Befolgen Sie die Bedienungsanleitung des Zusatzgerätes bezüglich Anschluß und Handhabung.

- 1 Stecken Sie den roten Stecker eines Cinch-Kabels in die rote Buchse (**AUX IN R**) und den weißen in die weiße Buchse (**AUX IN L**).
- 2 Verbinden Sie das andere Ende des Cinch-Kabels mit dem zusätzlichen Gerät.
- 3 Drücken Sie **AUX**, um den Eingang für das Gerät zu wählen.  
→ **AUX** wird angezeigt.
- 4 Handhaben Sie Ihr Zusatzgerät wie gewohnt und regeln Sie Lautstärke und Ton am Gerät.

*Anmerkung: Mit AUX IN kann kein Schallplattenspieler benützt werden.*

## Umweltinformationen

Überflüssiges Verpackungsmaterial wurde vermieden. Wir haben unser Möglichstes getan, die Verpackung in drei Materialien trennbar zu machen: Wellpappe (Schachtel), expandiertes Polystyrol (Puffer) und Polyethylen (Säcke, Schaumstofffolien).

*Ihr Gerät besteht aus Materialien, die von darauf spezialisierten Betrieben wiederverwertet werden können. Bitte informieren Sie sich darüber, wie Sie Verpackungsmaterialien, leere Batterien und alte Geräte entsprechend den örtlichen Bestimmungen entsorgen können.*

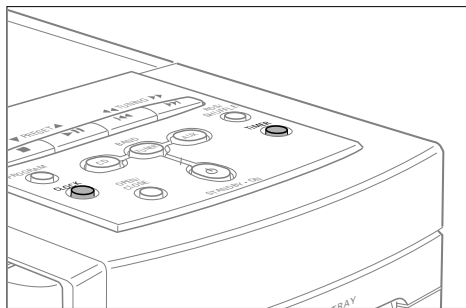

## Einstellen der Uhr

Die Uhr kann mittels einem Zeitsignal, das mit RDS Sendern übertragen wird, eingestellt werden. Dies ist nur möglich, wenn der RDS Sender dieses Signal sendet.

### Automatisches Einstellen der Uhr

- 1 Stellen Sie einen RDS Sender ein (siehe „RADIO“).
- 2 Drücken Sie CLOCK am Gerät.  
→ Die Ziffern der Uhr blinken 00:00.
- 3 Drücken Sie RDS am Gerät.  
→ *RECEIVING RDS CLOCK* und die Uhrzeit werden angezeigt.
- 4 Drücken Sie CLOCK am Gerät, um die Einstellungen zu bestätigen.

Falls *NO RDS CLOCK* angezeigt wird, wird kein Zeitsignal übertragen. In diesem Fall müssen Sie die Uhr händisch einstellen.

*Anmerkung. Das Zeitsignal eines RDS Senders ist nicht immer genau. Bei Zeitabweichungen stellen Sie die Uhr händisch ein (dann läuft die Zeit genau).*

## Händisches Einstellen der Uhr

- 1 Drücken Sie CLOCK am Gerät.  
→ Die Ziffern der Uhr blinken 00:00.
- 2 Drücken Sie ▼ PRESET ▲ am Gerät, um die Stunde einzustellen.
- 3 Drücken Sie ◀◀ TUNING ▶▶ am Gerät, um die Minute einzustellen.
- 4 Drücken Sie CLOCK am Gerät, um die Eingaben zu bestätigen.

## Einstellen der Zeitschaltung

Das Gerät kann als Wecker verwendet werden, wobei CD oder Radio zu einer eingestellten Zeit eingeschaltet wird.

- 1 Halten Sie TIMER am Gerät für länger als 2 Sekunden gedrückt.  
→ ☺ blinkt.
- 2 Drücken Sie ▼ PRESET ▲ am Gerät, um die gewünschte Tonquelle auszuwählen.  
→ **CD** oder **TUNER** erscheint.
- 3 Drücken Sie TIMER am Gerät.  
→ Die Ziffern der Uhr blinken.
- 4 Drücken Sie ▼ PRESET ▲ am Gerät, um die gewünschte Stunde einzustellen.
- 5 Drücken Sie ◀◀ TUNING ▶▶ am Gerät, um die gewünschte Minute einzustellen.
- 6 Drücken Sie TIMER am Gerät, um die Einstellungen zu bestätigen.

*Anmerkung: In die Zeitschaltung ist eine Energiesparvorrichtung eingebaut. Wenn die Wiedergabe zur eingestellten Zeit beginnt und während 30 Minuten keine Einstellung vorgenommen wird, schaltet das Gerät automatisch in Bereitschaft.*

## Ein-/Ausschalten der Zeitschaltung

- Drücken Sie TIMER während der Bereitschaftsstellung oder der Wiedergabe.  
→ ☺ erscheint.
- Drücken Sie TIMER wann immer Sie mögen, um die Zeitschaltung zu deaktivieren.  
→ ☺ erscheint nicht mehr.

## Die Schlaf-Zeitschaltung

Die Schlaf-Zeitschaltung ist eine festgesetzte Zeitspanne, nach deren Ablauf das Gerät abschaltet. Die Uhrzeit muß eingestellt sein, damit die Schlaf-Zeitschaltung verwendet werden kann.

- 1 Drücken Sie SLEEP auf der Fernbedienung bis die gewünschte Zeitspanne angezeigt wird.  
→ *SLEEP, 60, 45, 30, 15, 10, OFF*
  - 2 Sobald die gewünschte Zeitspanne angezeigt wird, Taste nicht mehr drücken.  
→ Nach Ablauf der gewählten Zeitspanne schaltet sich das Gerät in Bereitschaft.
- Um die Schlaf-Zeitschaltung zu deaktivieren, drücken Sie SLEEP auf der Fernbedienung bis *OFF* angezeigt wird.

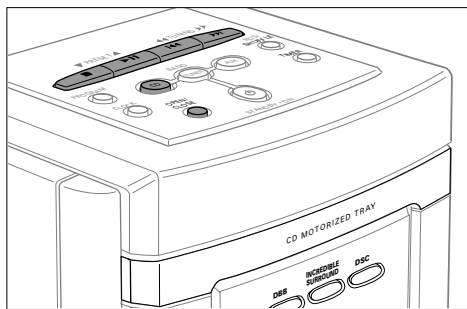

## Abspielen einer CD

Dieser CD-Spieler kann alle Arten von Audio CDs, wie CD-Recordables und CD-Rewritables abspielen. Versuchen Sie keine CD-ROM, CD-I, CDV oder Computer CD abzuspielen.

- 1 Drücken Sie OPEN/CLOSE am Gerät.  
→ **CD** erscheint und die Lade öffnet sich.
- 2 Legen Sie eine Audio CD (Label oben) ein und schließen Sie die Lade durch erneutes Drücken von OPEN/CLOSE am Gerät.  
→ **REPEAT** wird angezeigt. Dann stoppt der CD-Spieler. Die Gesamtanzahl der Titel und die Spieldauer der CD werden angezeigt.
- 3 Drücken Sie **▶▶** (PLAY ▶) auf der Fernbedienung), um mit der Wiedergabe zu starten.  
→ Die aktuelle Titelnnummer und die verstrichene Spielzeit werden angezeigt.
- 4 Drücken Sie **■** (STOP ■) auf der Fernbedienung), um die Wiedergabe zu stoppen.  
→ Die Gesamtanzahl der Titel und die gesamte Spieldauer der CD werden angezeigt.

- Um die Wiedergabe zu unterbrechen, drücken Sie **▶▶** (**II** auf der Fernbedienung).  
→ Die Position zum Zeitpunkt der Unterbrechung blinkt.
- Um mit der Wiedergabe fortzusetzen, drücken Sie **▶▶** (PLAY ▶) auf der Fernbedienung).

Anmerkung: Die Wiedergabe wird auch beendet, wenn :  
 – Sie die CD-Lade öffnen,  
 – das Ende der CD erreicht ist oder  
 – TUNER oder AUX gewählt wird.

## SHUFFLE und REPEAT

### Wiederholung eines Titels, der CD oder des Programmes

- 1 Drücken Sie während der Wiedergabe wiederholt REPEAT auf der Fernbedienung, um wie folgt auszuwählen:  
 → **REPEAT**: Der aktuelle Titel wird wiederholt.  
 → **REPEAT ALL**: Die gesamte CD (oder das Programm) wird wiederholt.

- 2 Die Wiedergabe beginnt im gewählten Modus.
- 3 Um zur normalen Wiedergabe zurückzukehren, drücken Sie REPEAT auf der Fernbedienung bis die Anzeige erlischt.

### Abspielen von Titel in zufälliger Reihenfolge

- 1 Drücken Sie SHUFFLE während der Wiedergabe.  
 → **SHUFFLE** erscheint und alle Titel der CD (oder des Programmes) werden in zufälliger Reihenfolge gespielt.
- 2 Um zur normalen Wiedergabe zurückzukehren, drücken Sie nochmals SHUFFLE.

Anmerkung: Sie können die Betriebsarten shuffle and repeat miteinander kombinieren z. B. **SHUFFLE REPEAT ALL**.

## Einen Titel auswählen und suchen

### Auswählen eines Titels während der Wiedergabe

- Drücken Sie einmal oder mehrmals kurz **◀◀** oder **▶▶** (PREV. ◀◀ oder NEXT ▶▶) auf der Fernbedienung), um zum Anfang des aktuellen, vorhergehenden oder nächsten Titels zu springen.  
 → Die Wiedergabe setzt mit dem ausgewählten Titel fort.

### Auswählen eines Titels bei gestoppter Wiedergabe

- 1 Drücken Sie einmal oder mehrmals kurz **◀◀** oder **▶▶** (PREV. ◀◀ oder NEXT ▶▶) auf der Fernbedienung).
- 2 Drücken Sie **▶▶** (PLAY ▶) auf der Fernbedienung), um das Abspielen der CD zu starten.  
 → Die Wiedergabe beginnt mit dem ausgewählten Titel.

### Suchen einer bestimmten Stelle während der Wiedergabe

- 1 Halten Sie **◀◀** oder **▶▶** gedrückt (**◀◀** oder **▶▶** auf der Fernbedienung), um eine bestimmte Stelle vorwärts oder rückwärts zu suchen.  
 → Die Wiedergabe wird leise fortgesetzt.
- 2 Lassen Sie den Knopf los, wenn Sie die gewünschte Stelle erreicht haben.  
 → Die normale Wiedergabe wird fortgesetzt.

Anmerkung: Während der Betriebsart shuffle, während ein Titel wiederholt oder ein Programm gespielt wird, kann nur innerhalb des aktuellen Titels gesucht werden.

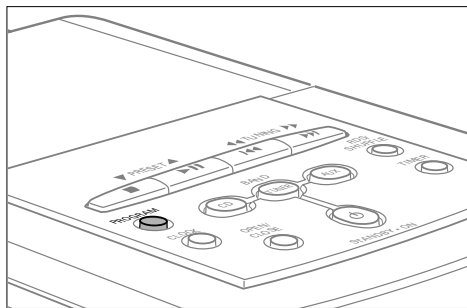

## Programmieren von Titeln

Sie können bis zu 20 Titel wählen und diese in einer gewünschten Reihenfolge abspeichern. Sie können jeden Titel auch mehrmals speichern.

- 1 Wenn nötig, drücken Sie ■ (STOP ■ auf der Fernbedienung), um die Wiedergabe zu stoppen.
- 2 Wählen Sie einen gewünschten Titel mit ◀◀ oder ▶▶ (PREV. ◀ oder NEXT ▶ auf der Fernbedienung).
- 3 Drücken Sie PROGRAM, um den Titel zu speichern.  
→ PROGRAM blinkt und die berechnete Spielzeit der gewählten Titel erscheint.
- 4 Wählen und speichern Sie alle gewünschten Titel so.
- 5 Drücken Sie ▶▶ (PLAY ▶ auf der Fernbedienung), um sich Ihre Titelauswahl anzuhören.

## Überprüfen des Programmes

- 1 Wenn nötig, drücken Sie ■ (STOP ■ auf der Fernbedienung), um die Wiedergabe zu stoppen.
- 2 Um Ihr Programm zu überprüfen, halten Sie PROGRAM länger als 2 Sekunden gedrückt.  
→ In der Anzeige erscheinen nacheinander alle gespeicherten Titel.

*Anmerkung: Beim Versuch, mehr als 20 Titel zu speichern, erscheint in der Anzeige PROGRAM FULL.*

## Löschen des Programmes

- 1 Wenn nötig, drücken Sie ■ (STOP ■ auf der Fernbedienung), um die Wiedergabe zu stoppen.
- 2 Drücken Sie ■ (STOP ■ auf der Fernbedienung), um das Programm zu löschen.  
→ PROGRAM CLEAR wird kurz angezeigt, PROGRAM erlischt und das Programm ist gelöscht.

*Anmerkung: Das Programm wird auch gelöscht, wenn Sie*  
– die Stromversorgung unterbrechen,  
– die CD-Lade öffnen.

## Wartung des CD-Spielers und CD-Handhabung

Wenn der CD-Spieler die CDs nicht korrekt lesen kann, reinigen Sie die Linse mit einer, im Handel erhältlichen Reinigungs-CD, bevor Sie den CD-Spieler zur Reparatur bringen. Andere Reinigungsmethoden können die Linse zerstören. Schließen sie stets die CD-Lade, um Staub auf der Linse zu vermeiden.

Bei einem raschen Wechsel von kalter in warme Umgebung kann die Linse beschlagen. Das Abspielen einer CD ist dann nicht möglich. Lassen Sie dem CD-Spieler Zeit zum Akklimatisieren.

Um die CD leicht aus der Hülle zu nehmen, drücken Sie die Mittelhalterung der Hülle während Sie die CD anheben. Fassen Sie die CD immer am Rand an und legen Sie sie nach Gebrauch wieder in die Hülle.

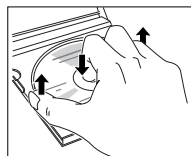

Um die CD zu reinigen, wischen Sie mit einem weichen, fusselfreien Tuch geradlinig von der Mitte zum Rand. Ein Reinigungsmittel kann die CD beschädigen! CDs niemals beschriften oder mit Aufklebern versehen.

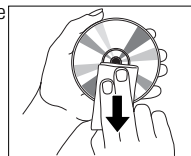

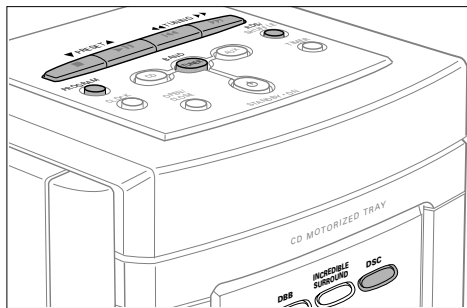

## Einstellen der Radiosender

1 Drücken Sie TUNER.

→ **TUNER** erscheint.

2 Wählen Sie einen Wellenbereich durch wiederholtem Drücken von BAND.

→ Der ausgewählte Wellenbereich erscheint.

3 Halten Sie ◀◀ TUNING ▶▶ (◀◀ oder ▶▶ auf der Fernbedienung) für ca. 1 Sekunde lang gedrückt.

→ **SEARCH** wird angezeigt und ein Sender mit ausreichender Stärke wird eingestellt.

4 Wiederholen Sie diesen Vorgang, bis Sie den gewünschten Sender finden.

- Um einen schwachen Sender einzustellen, drücken Sie so oft wiederholt kurz ◀◀ TUNING ▶▶ (◀◀ oder ▶▶ auf der Fernbedienung), wie für einen optimalen Empfang notwendig.

## Programmieren von Radiosendern

Sie können bis zu 30 Radiosender speichern. Das Gerät kann Sender selbstständig suchen und programmieren oder Sie wählen sie selbst aus.

### Automatisches Programmieren

Bei Anwendung des automatischen Programmierens werden Ihre vorherigen Einstellungen gelöscht.

- Halten Sie PROGRAM am Gerät für länger als 2 Sekunden gedrückt.  
→ **AUTO** wird angezeigt und alle verfügbaren Sender werden programmiert.

### Händisches Programmieren

- 1 Stellen Sie einen gewünschten Sender ein (siehe „Einstellen der Radiosender“).
- 2 Drücken Sie PROGRAM am Gerät.  
→ **PROGRAM** blinkt.
- 3 Drücken Sie ▼ PRESET ▲, um dem Sender eine Speicherplatznummer zwischen 1 und 30 zuzuweisen.
- 4 Drücken Sie PROGRAM am Gerät, um die Eingabe zu bestätigen.  
→ **PROGRAM** erlischt, die Speicherplatznummer und die Frequenz des Vorwahlsenders werden angezeigt.

## Einstellen von Vorwahlsendern

- Drücken Sie ▼ PRESET ▲ bis die Speicherplatznummer des gewünschten Senders angezeigt wird.

## Umstellen der FM-Antennensensitivität

Sollte das FM-Signal eines Senders zu stark oder zu schwach sein, ist es möglich, die Antennensensitivität einzustellen.

- Halten Sie DSC für länger als 5 Sekunden gedrückt.  
→ Entweder **LOCAL** oder **DISTANT** wird angezeigt.

## RDS

**Radio Data System** ist ein Rundfunkdienst, der FM Sendern erlaubt, zusätzliche Informationen zu senden. Wenn Sie einen RDS Sender empfangen, werden **FM** und der Sendername angezeigt.

### Umschalten zwischen verschiedenen RDS Informationen

- Drücken Sie wiederholt RDS am Gerät, um zwischen folgenden Informationen (sofern vorhanden) umzuschalten:
  - **Frequenz**
  - **Programmtyp** z.B.: *NEWS, SPORT, POP M, ...*
  - **Radiotext**-Meldungen
  - **Sendername**

## Nachrichtendurchsage

Sie können das Radio so einstellen, daß das CD-Hören von den Nachrichten eines RDS Senders unterbrochen wird.

- 1 Stellen Sie den gewünschten RDS Sender ein.
- 2 Spielen Sie Ihre CD (siehe „Abspielen einer CD“).
- 3 Drücken Sie NEWS auf der Fernbedienung.  
→ **NEWS** erscheint. Während der Nachrichtendurchsage schaltet das Gerät auf Radio um. Danach wird mit der Wiedergabe der CD fortgesetzt.

## WARNUNG

**Versuchen Sie unter keinen Umständen das Gerät selbst zu reparieren, da die Garantie dadurch ihre Gültigkeit verliert. Öffnen Sie das Gerät nicht, da Sie damit einen elektrischen Schlag riskieren.**

Wenn ein Fehler auftritt, prüfen Sie zuerst die nachstehenden Hinweise bevor Sie das Gerät zur Reparatur bringen.

Wenn Sie ein Problem trotz dieser Hinweise nicht lösen können, wenden Sie sich an Ihren Fachhändler oder eine Service-Stelle.

Problem	Mögliche Ursache	Lösung
<b>Kein Ton, keine Funktion</b>	Lautstärke ist nicht eingestellt.	Stellen Sie die Lautstärke ein.
	Kopfhörer ist angeschlossen.	Stecken Sie den Kopfhörer ab.
	Netzkabel ist lose.	Schließen Sie das Netzkabel richtig an.
<b>Keine Reaktion bei Betätigung der Tasten</b>	Elektrostatistische Aufladung.	Unterbrechen Sie die Stromversorgung und stellen Sie diese nach einigen Sekunden wieder her.
<b>Schlechter Radioempfang</b>	Schwaches Radiosignal.	Richten Sie die Antenne für optimalen Empfang aus.
	Störeinflüsse von elektrischen Geräten wie Fernsehern, Videorecordern, Computern, Thermostaten, Leuchtstoffröhren etc.	Halten Sie dieses Gerät von elektrischen Geräten fern.
<b>NO DISC Anzeige</b>	CD ist beschädigt oder schmutzig.	Ersetzen oder reinigen Sie die CD.
	Keine CD, oder CD verkehrt eingelegt.	Legen Sie eine CD mit der Bedruckung nach oben ein.
	CD-RW (CD-R) ist für die Verwendung auf einem Standard CD-Spieler nicht ordnungsgemäß aufgenommen.	Verwenden Sie FINALIZE am CD-Recorder, um die Aufnahme abzuschließen.
	Die Laserlinse ist beschlagen.	Warten Sie, bis sich das Gerät akklimatisiert hat.
<b>CD-Spieler überspringt Titel</b>	CD ist beschädigt oder schmutzig.	Ersetzen oder reinigen Sie die CD.
	<b>SHUFFLE</b> oder <b>PROGRAM</b> ist aktiv.	Schalten Sie die Funktion <b>SHUFFLE</b> oder <b>PROGRAM</b> aus.
<b>Fernbedienung funktioniert nicht</b>	Batterien sind falsch eingelegt.	Legen Sie die Batterien richtig ein.
	Batterien sind leer.	Erneuern Sie die Batterien.
	Entfernung zum Gerät ist zu groß.	Reduzieren Sie die Entfernung.

## Verstärker

Stromverbrauch in Bereitschaft .....	< 7 W
Ausgangsleistung .....	2 × 18 W RMS
Ausgangsleistung .....	360 W PMPO
Signal-Rauschabstand .....	≥ 65 dBA (IEC)
Eingangsempfindlichkeit AUX .....	0,5 V (max. 2 V)
SUBWOOFER Ausgang .....	> 20.000 Ω
Impedanz Lautsprecher .....	≥ 4 Ω
Impedanz Kopfhörer .....	32 Ω–1000 Ω

## Radio

FM Frequenzbereich .....	87,5–108 MHz
MW Frequenzbereich .....	531–1602 kHz
LW Frequenzbereich .....	153–279 kHz
Empfindlichkeit bei 75 Ω	
– Mono, 26 dB Signal-Rauschabstand .....	2,8 μV
– Stereo, 46 dB, Signal-Rauschabstand .....	61 μV
Selektivität .....	≥ 28 dB
Klirrfaktor .....	≤ 5 %
Frequenzgang .....	63–12.500 Hz (± 3 dB)
Signal-Rauschabstand .....	≥ 50 dBA

## CD-Spieler

Frequenzgang .....	20–20.000 Hz
Signal-Rauschabstand .....	67 dBA

## Lautsprecher

Bassreflex-System	
Abmessungen MC 165 (b × h × t) .....	130 × 158 × 185 mm
Abmessungen MC 175 (b × h × t) .....	130 × 157 × 190 mm

## Allgemein

Abmessungen (b × h × t) .....	140 × 163 × 255 mm
Gewicht .....	5,6 kg (total)

Änderungen vorbehalten.

# BEDIENINGSTOETSEN EN AANSLUITINGEN

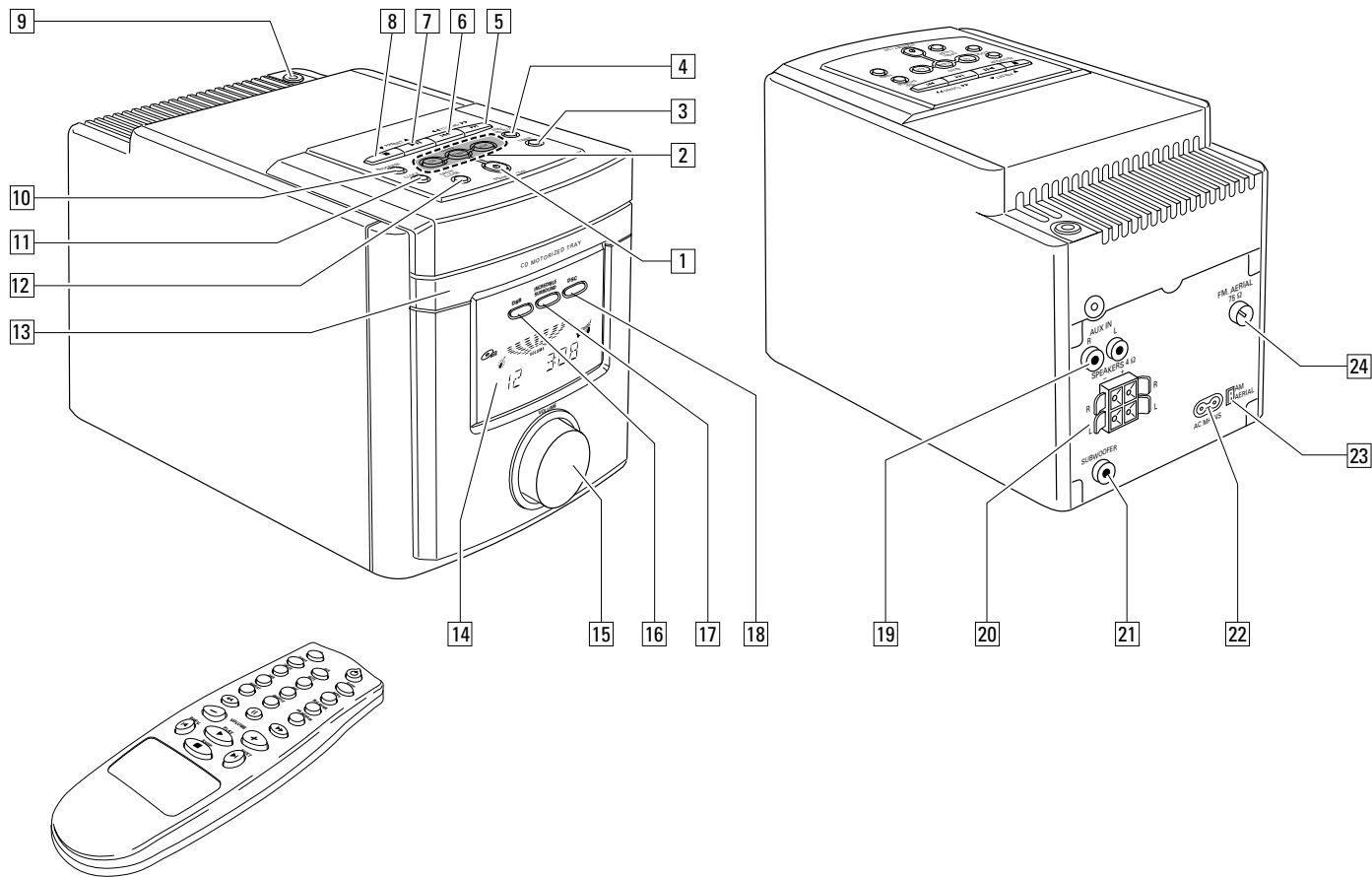

Nederlands



## Bovenop en op de voorzijde

- 1 STANDBY-ON ...schakelt het toestel in en op standby
  - 2 CD .....kiest de CD-speler
  - 2 TUNER .....kiest de tuner  
BAND .....kiest het golflengtegebied
  - 2 AUX.....kiest de ingang voor extra toestel
  - 3 TIMER .....activeert en inactieveert de timer
  - 4 RDS/ .....schakelt door RDS informatie
  - SHUFFLE .....speelt nummers in willekeurige volgorde
  - 5 ►► .....springt en zoekt vooruit  
TUNING ►► .....stemt af op radiozenders
  - 6 ◀◀ .....springt en zoekt terug  
◀◀ TUNING .....stemt af op radiozenders
  - 7 ►► II .....start en onderbreekt het afspelen van de CD  
PRESET ▲ .....kiest vooraf ingestelde radiozenders
  - 8 ■ .....stopt het afspelen van de CD en wist het programma  
▼ PRESET .....kiest vooraf ingestelde radiozenders
  - 9 🔊 .....3,5 mm bus voor hoofdtelefoon
- Opmerking: Bij het aansluiten van de hoofdtelefoon worden de luidsprekers uitgeschakeld.*
- 10 PROGRAM .....**CD**: programmeert nummers en controleert het programma  
**RADIO**: programmeert radiozenders
  - 11 CLOCK .....kiest de klokfunctie
  - 12 OPEN/CLOSE .....opent/sluit de CD-lade
  - 13 .....CD-lade
  - 14 .....display
  - 15 VOLUME .....regelt het geluidsniveau
  - 16 DBB .....**DYNAMIC BASS BOOST**  
versterkt de bassen

- 17 INCREDIBLE SURROUND .....zorgt voor een fenomenaal stereo-effect
- 18 DSC .....**DIGITAL SOUND CONTROL**  
versterkt geluidskenmerken

## Op de achterzijde

- 19 AUX IN R/L .....aansluiting voor de audio-uitgang van een extra toestel
- 20 SPEAKERS 4 Ω .....aansluiting voor de meegeleverde luidsprekers
- 21 SUBWOOFER .....aansluiting voor een subwoofer
- 22 AC MAINS .....Na het aansluiten van alle andere verbindingen, deze netverbinding op de muurcontactdoos aansluiten.
- 23 AM AERIAL .....aansluiting voor de meegeleverde AM-raamantenne
- 24 FM AERIAL 75 Ω .....aansluiting voor de meegeleverde antennekabel

## Op de afstandsbediening

- CD .....kiest de CD-speler
- ⏻ .....schakelt naar standby
- TUNER .....kiest de tuner
- AUX .....kiest de ingang voor een extra toestel
- SLEEP .....activeert de slaap-timer
- TIMER .....activeert en inactieveert de timer
- MUTE .....stomschakelen van het geluid
- NEWS .....schakelt de nieuwsberichten in en uit
- DBB .....**DYNAMIC BASS BOOST**  
versterkt de bassen
- DSC .....**DIGITAL SOUND CONTROL**  
versterkt de geluidskenmerken

- INC. SURR. ....zorgt voor een fenomenaal stereo-effect
- REPEAT .....herhaalt een nummer, de complete CD of het programma
- SHUFFLE .....speelt de nummers in willekeurige volgorde
- PROGRAM .....**CD**: programmeert nummers en controleert het programma  
**RADIO**: zoekt terug
- ◀ .....**RADIO**: stemt af op radiozenders
- II .....onderbreekt het afspelen van de CD
- .....**CD**: zoekt vooruit  
**RADIO**: stemt af op radiozenders
- VOLUME -/+ .....verlaagt/verhoogt het geluidsniveau
- PREV. ◀ .....**CD**: springt terug  
**RADIO**: kiest een vooraf ingestelde radiozender
- PLAY ► .....start het afspelen van de CD
- NEXT ► .....**CD**: springt vooruit  
**RADIO**: kiest een vooraf ingestelde radiozender
- STOP ■ .....stopt het afspelen van de CD en wist het programma

*Opmerking: Kies eerst de gewenste geluidsbron en druk dan de vereiste bedieningstoets in.*

## Meegeleverde accessoires

- 2 luidspreker boxen
- 2 luidspreker kabels
- afstandsbediening
- 2 batterijen voor afstandsbediening
- AM/MW raamantenne
- FM draadantenne
- netverbinding

## Veiligheidsinformatie

Plaats het toestel op een massieve ondergrond. Zorg ervoor dat er om het toestel heen voldoende plaats is om oververhitting te vermijden.

Ingeschakelde mobiele telefoons in de buurt van de CD-speler kunnen storingen veroorzaken

## Onderhoud

Stel het toestel, de batterijen of CD's niet bloot aan vocht, regen, zand of bovenmatige hitte (veroorzaakt door een verwarming of direct zonlicht).

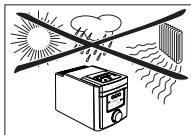

U kunt het toestel met een zacht, enigszins vochtig en pluisvrij doekje reinigen. Gebruik geen reinigingsmiddelen, zij zouden corrosie kunnen veroorzaken.



**Dit apparaat voldoet aan de radio-ontstoringseisen van de Europese Gemeenschap.**

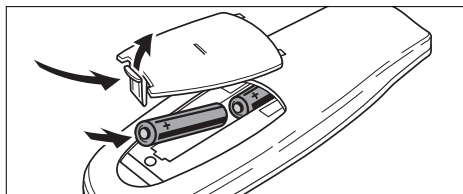

## Batterijen voor de afstandsbediening

- Open het batterijvakje van de afstandsbediening en leg er 2 batterijen in, type **R03, UM-4** of **AAA**-cellen (bij voorkeur alkaline).

Verwijder de batterijen als zij leeg zijn of als het toestel lange tijd niet wordt gebruikt.

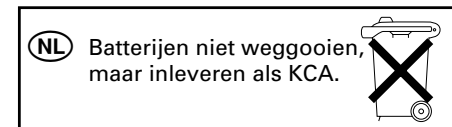

## Luidspreker aansluitingen

De aansluitingspunten van de luidsprekers zijn klik-in-aansluitingen. Gebruik ze zoals onderstaand aangegeven.

- Sluit het niet gemarkeerde snoer op het rode en het gemarkeerde (zwarte) snoer op het zwarte aansluitingspunt aan.

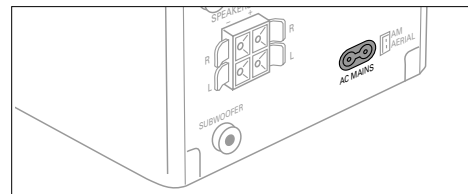
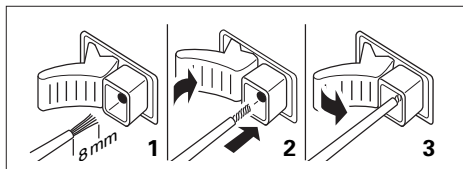

## Netaansluiting

**Het typeplaatje bevindt zich op de onderzijde van het toestel.**

- 1 Controleer of de netspanning op het typeplaatje met uw plaatselijke netspanning overeenstemt. Indien niet, raadpleeg dan uw dealer of service-organisatie.
- 2 Sluit de netkabel op de AC MAINS ingang en de muurcontactdoos aan. Hierdoor wordt de stroomtoevoer ingeschakeld.

Om het toestel volledig van het net te scheiden moet de netstekker uit de muurcontactdoos worden getrokken.

**Om oververhitting van het apparaat te voorkomen is een beveiliging ingebouwd. Daardoor kan het heel uitzonderlijk gebeuren dat uw apparaat automatisch uitgeschakeld wordt. Schakel in zo'n geval het apparaat uit en laat het afkoelen voor u het opnieuw gebruikt.**

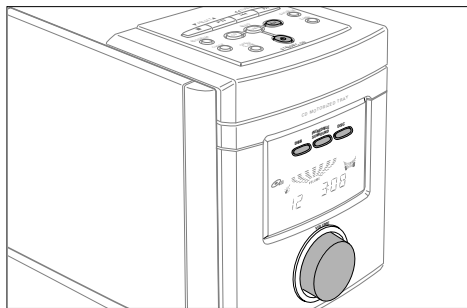

## Inschakelen

**Om het toestel in te schakelen** moet **STANDBY-ON** op het toestel worden ingedrukt.

**Om het toestel op standby te zetten** moet **STANDBY-ON** nogmaals worden ingedrukt (⏻ op de afstandsbediening).

## Demo modus

De demo modus geeft de verschillende digitale voorzieningen van het toestel aan. Deze modus kan tijdens standby worden geactiveerd.

### Activeren en inactiveren van de demo modus

- 1 Houdt **STANDBY-ON** op het toestel minstens 5 seconden lang ingedrukt.  
→ De demo modus is geactiveerd.
- 2 Druk **STANDBY-ON** (⏻ op de afstandsbediening) in.  
→ De demo modus is geïnactiveerd.

## Instelling van geluidssterkte en geluid

Stel de geluidssterkte met behulp van **VOLUME (VOLUME +/-)** op de afstandsbediening) in.

→ Het geluidsniveau tussen **VOL MIN** en **VOL MAX** wordt op de display aangegeven.

Druk **DSC** herhaaldelijk in om de gewenste geluidskenmerken te kiezen.

→ **JAZZ** 🎷, **CLASSIC** 🎻, **POP** 🎸 of **OPTIMAL** 🎧 wordt op het display aangegeven.

Druk **DBB** in om de versterking van de bassen in en uit te schakelen.

→ **DBB** wordt aangegeven.

Druk **INCREDIBLE SURROUND (INC.SURR.)** op de afstandsbediening) in om het omringend geluidseffect in en uit te schakelen.

→ 🎧 wordt aangegeven.

*Opmerking: Het effect van INCREDIBLE SURROUND kan, afhankelijk van de verschillende muzieksoorten, variëren.*

- 1 Druk **MUTE** op de afstandsbediening in om de geluidswaergave onmiddellijk te onderbreken.  
→ De waergave gaat verder zonder geluid.
- 2 Druk **MUTE** op de afstandsbediening in om de geluidswaergave weer te activeren.

## Gebruik van extra apparatuur

Het is mogelijk bij dit toestel een extra toestel te gebruiken, bijv. een bandrecorder. Instructies voor de aansluiting en bediening ervan vindt u in de bedrijfshandleiding van het extra toestel.

- 1 Steek de rode stekker van een cinch-kabel in de rode contactdoos (AUX IN R) en de witte stekker in de witte doos (AUX IN L).
- 2 Sluit het andere einde van de cinch-kabel op het extra toestel aan.
- 3 Druk **AUX** in om de ingang voor het toestel te kiezen.  
→ **AUX** wordt aangegeven.
- 4 Gebruik uw extra toestel zoals gewoonlijk en stel geluidssterkte en geluid met het toestel in.

*Opmerking: Het is niet mogelijk met **AUX IN** een draaitafel te gebruiken.*

## Met het oog op het milieu

Wij hebben de hoeveelheid verpakkingsmateriaal zoveel mogelijk beperkt en ervoor gezorgd dat de verpakking gemakkelijk in 3 materialen te scheiden is: karton (doos), polystyreenschuim (buffer) en polyethyleen (zakken, plastic folie).

*Uw apparaat bestaat uit materialen die door een gespecialiseerd bedrijf gerecycled kunnen worden. Informeer waar u verpakkingsmateriaal, lege batterijen en oude apparatuur voor recycling kunt inleveren.*

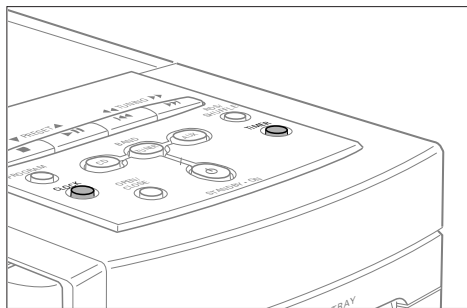

## Instellen van de klok

Het is mogelijk de klok met het tijdsignaal in te stellen dat door RDS zenders wordt uitgezonden. Dit functioneert alleen als de RDS zender dit signaal uitzendt.

### Automatische instelling van de klok

- 1 Stem af op een RDS zender (zie „RADIO“).
- 2 Druk **CLOCK** op het toestel in.  
→ De klokcijfers **00:00** knipperen.
- 3 Druk **RDS** op het toestel in.  
→ **RECEIVING RDS CLOCK** en de tijd worden op het display aangegeven.
- 4 Druk **CLOCK** op het toestel in om de instellingen te bevestigen.

Wordt **NO RDS CLOCK** aangegeven, wordt er geen tijdsignaal uitgezonden. In dit geval moet de klok handmatig worden ingesteld.

*Opmerking: Het tijdsignaal dat door bepaalde RDS-zenders uitgestuurd wordt, is niet altijd even nauwkeurig. Mocht u merken dat de tijd op uw klok niet klopt, stel dan de klok handmatig in (de klok zal dan de juiste tijd weergeven).*

### Handmatige instelling van de klok

- 1 Druk **CLOCK** op het toestel in.  
→ De klokcijfers **00:00** knipperen.
- 2 Druk **▼ PRESET ▲** op het toestel in om de uren in te stellen.
- 3 Druk **◀◀ TUNING ▶▶** op het toestel in om de minuten in te stellen.
- 4 Druk **CLOCK** op het toestel in om de instellingen te bevestigen.

## Instellen van de timer

Het toestel kan als wekker worden gebruikt, waarbij de CD of de tuner op een ingestelde tijd worden ingeschakeld.

- 1 Houd **TIMER** op het toestel meer dan 2 seconden lang ingedrukt.  
→ **⌚** knippert.
- 2 Druk **▼ PRESET ▲** op het toestel in om de gewenste geluidsbron te kiezen.  
→ **CD** of **TUNER** wordt aangegeven.
- 3 Druk **TIMER** op het toestel in.  
→ De klokcijfers knipperen.
- 4 Druk **▼ PRESET ▲** op het toestel in om het gewenste uur in te stellen.
- 5 Druk **◀◀ TUNING ▶▶** op het toestel in om de gewenste minuten in te stellen.

- 6 Druk **TIMER** op het toestel in om de instellingen te bevestigen.

*Opmerking: De timer is voorzien van een ingebouwde energiebesparende functie. Als gedurende de 30 minuten weergave, gestart met de timer, geen enkele toets of knop ingesteld wordt dan schakelt het apparaat automatisch stand-by.*

## Timer activeren en inactiveren

- Druk **TIMER** in gedurende standby of weergave.  
→ **⌚** wordt aangegeven.
- Druk **TIMER** op elk gewenst tijdstip in om de timer de inactiveren.  
→ **⌚** verdwijnt.

## Sleeptimer

De sleeptimer is een ingestelde periode van tijd voordat het toestel uitgeschakeld wordt. De tijd op de klok moet eerst worden ingesteld voordat de sleeptimer gebruikt kan worden.

- 1 Druk **SLEEP** op de afstandsbediening in totdat de gewenste slaaptijd wordt aangegeven.  
→ **SLEEP, 60, 45, 30, 15, 10, OFF**
  - 2 Zodra de gewenste tijd op het display verschijnt, niet nog een keer op de knop drukken.  
→ Als de gekozen tijd voorbij is, schakelt het toestel naar standby.
- Om de sleeptimer te inactiveren, moet **SLEEP** op de afstandsbediening worden ingedrukt tot **OFF** op het display wordt aangegeven.

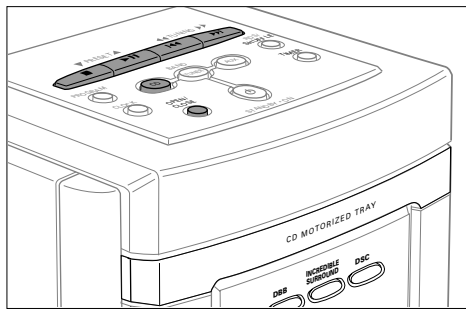

## Afspelen van een CD

Met deze CD-speler kunnen alle soorten audio-discs worden afgespeeld zoals CD-Recordables en CD-Rewritables. Probeer geen CD-ROM, CD-I, CDV of computer-CD af te spelen.

- 1 Druk OPEN/CLOSE op het toestel in.  
→ **CD** wordt aangegeven en de lade gaat open.
- 2 Leg er een audio-CD in (bedrukte zijde naar boven) en sluit de lade door nogmaals OPEN/CLOSE op het toestel in te drukken.  
→ **REARNDING** wordt aangegeven. Dan stopt de CD-speler. Het totaal aantal nummers en de totale afspeeltijd van de CD worden aangegeven.
- 3 Druk **▶▶** (PLAY ▶) op de afstandsbediening) in om de weergave te starten  
→ Het actuele titel nummer en de reeds afgespeelde tijd worden aangegeven.
- 4 Druk **■** (STOP ■) op de afstandsbediening) in om de weergave te stoppen  
→ Het totale aantal nummers en de totale afspeeltijd van de CD worden op het display aangegeven.

- U kunt de weergave onderbreken door **▶▶** (II) op de afstandsbediening) in te drukken.  
→ Het tijdstip waarop de weergave werd onderbroken knippert.
- Ga door met de weergave door **▶▶** (PLAY ▶) op de afstandsbediening) in te drukken.

*Opmerking: De weergave eindigt eveneens, als:*

- u de CD-lade opent
- het einde van de CD bereikt is of
- u TUNER of AUX kiest.

## SHUFFLE en REPEAT

### Herhalen van een nummer, de CD of het programma

- 1 Druk tijdens de weergave herhaaldelijk REPEAT op de afstandsbediening in om te kiezen:  
→ **REPEAT**: Het actuele nummer wordt steeds weer afgespeeld.  
→ **REPEAT ALL**: De complete CD (of het programma) wordt steeds weer afgespeeld.
- 2 De weergave start in de gekozen modus.
- 3 Druk REPEAT op de afstandsbediening in totdat de display-indicatie verdwijnt om weer naar de normale weergave terug te keren.

### Afspelen van nummers in willekeurige volgorde

- 1 Druk SHUFFLE tijdens de weergave in.  
→ **SHUFFLE** wordt aangegeven en alle nummers van de CD (of het programma) worden in willekeurige volgorde afgespeeld.

- 2 Druk SHUFFLE nogmaals in om naar de normale weergave terug te keren.

*Opmerking: Het is mogelijk de Shuffle- en repeat-modus te combineren, bijv. SHUFFLE REPEAT ALL.*

## Kiezen van een nummer en zoeken

### Kiezen van een nummer gedurende weergave

- Druk **◀◀** of **▶▶** (PREV. ◀ of NEXT ▶) op de afstandsbediening) één of meerdere keren heel even in om naar het begin van het actuele, vorige of volgende nummer te springen.  
→ De weergave wordt met het gekozen nummer voortgezet.

### Kiezen van een nummer als de weergave gestopt is

- 1 Druk **◀◀** of **▶▶** (PREV. ◀ of NEXT ▶) op de afstandsbediening) één of meerdere keren heel even in.
- 2 Druk **▶▶** (PLAY ▶) op de afstandsbediening) in om het afspelen van de CD te starten.  
→ De weergave start met het gekozen nummer.

### Zoeken van een passage tijdens de weergave

- 1 Houd **◀◀** of **▶▶** (◀◀ of ▶▶) op de afstandsbediening) ingedrukt om een bepaalde passage terug of vooruit op te zoeken.  
→ De weergave wordt met geringe geluidssterkte voortgezet.
- 2 Laat de toets los, als u de gewenste passage bereikt heeft.  
→ De normale weergave wordt voortgezet.

*Opmerking: In de Shuffle-modus, tijdens het herhalen van een nummer of het afspelen van een programma, kan alleen binnen het betreffende nummer worden gezocht.*

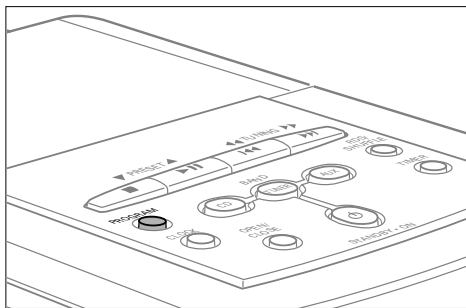

### Programmeren van titelnummers

U kunt tot 20 nummers kiezen en deze in een gewenste volgorde in het geheugen opslaan. U kunt elk nummer meer dan één keer opslaan.

- 1 Indien nodig, druk ■ (STOP ■ op de afstandsbediening) in om de weergave te stoppen.
- 2 Kies een gewenst nummer met ◀◀ of ▶▶ (PREV. ◀◀ of NEXT ▶▶) op de afstandsbediening).
- 3 Druk PROGRAM in om het nummer op te slaan.  
→ PROGRAM knippert en de berekende afspeeltijd van de geprogrammeerde nummers wordt aangegeven.
- 4 Kies en programmeer alle gewenste nummers op deze wijze.
- 5 Druk ▶▶ (PLAY ▶▶) op de afstandsbediening) in om naar de door u gekozen nummers te luisteren.

### Controleren van het programma

- 1 Indien nodig, druk ■ (STOP ■ op de afstandsbediening) in om de weergave te stoppen.
- 2 Om uw programma te controleren houdt u PROGRAM meer dan 2 seconden lang ingedrukt.  
→ Op het display worden achter elkaar alle opgeslagen nummers aangegeven.

*Opmerking: Als u probeert meer dan 20 nummers op te slaan, geeft het display PROGRAM FULL aan.*

### Wissen van het programma

- 1 Indien nodig, druk ■ (STOP ■ op de afstandsbediening) in om de weergave te stoppen.
- 2 Druk ■ (STOP ■ op de afstandsbediening) in om het programma te wissen.  
→ PROGRAM CLEAR wordt één keer aangegeven, PROGRAM verdwijnt en uw programma is gewist.

*Opmerking: Het programma wordt eveneens gewist, als u*  
– de stroomtoevoer onderbreekt  
– de CD-lade opent.

### Omgang met CD-speler en CD's

Als de CD-speler een CD niet goed kan lezen, gebruik dan een in de handel verkrijgbare reinigings-CD om de lens te reinigen voordat u de CD-speler ter reparatie geeft. Andere reinigingsmethoden kunnen de lens beschadigen. Houd de lade altijd gesloten om stof op de lens te vermijden.

De lens kan beslaan als de CD-speler plotseling van een koude naar een warme omgeving wordt gebracht. Dan is het afspelen van een CD niet mogelijk. Laat de CD-speler in een warme omgeving staan tot het vocht verdampt is.

Om de CD makkelijk uit het omhulsel te kunnen nemen drukt u op de spil in het midden terwijl u de CD oplicht. Neem de CD altijd bij de rand vast en leg hem na gebruik weer terug in het omhulsel.

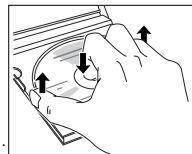

Om een CD te reinigen veegt u met een zacht, pluisvrij doekje in een rechte lijn van het midden naar de rand. Een reinigingsmiddel kan de disc beschadigen! Schrijf nooit op een CD en plak er geen stickers op.

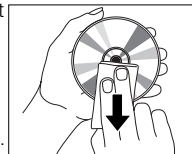

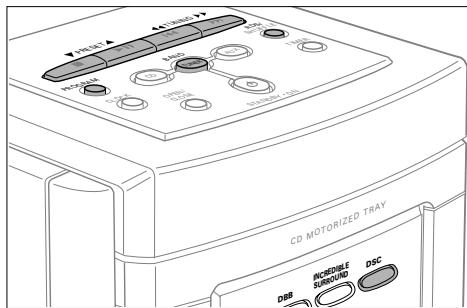

## Afstemmen op een radiozender

- 1 Druk TUNER in.  
→ **TUNER** wordt aangegeven.
  - 2 Kies een golflengtegebied door BAND herhaaldelijk in te drukken.  
→ Het gekozen golflengtegebied wordt aangegeven.
  - 3 Houd ◀◀ TUNING ▶▶ (◀◀ of ▶▶ op de afstandsbediening) ongeveer 1 seconde lang ingedrukt.  
→ SEARCH verschijnt op het display en de radio wordt op een zender afgestemd die sterk genoeg is.
  - 4 Herhaal het zoeken tot u de gewenste zender heeft gevonden.
- Om op een zwak station af te kunnen stemmen moet ◀◀ TUNING ▶▶ (◀◀ of ▶▶ op de afstandsbediening) zo vaak even worden ingedrukt als voor een optimale ontvangst nodig is.

## Programmeren van radiozenders

Het is mogelijk maximaal 30 radiozenders op te slaan. Het toestel kan zelf zenders kiezen en programmeren of u kunt ze zelf kiezen.

### Automatisch programmeren

Bij gebruik van de automatische programmeerfunctie worden uw vroegere instellingen overschreven.

- Houd PROGRAM op het toestel meer dan 2 seconden ingedrukt.  
→ AUTO verschijnt op het display en alle beschikbare zenders worden geprogrammeerd.

### Handmatig programmeren

- 1 Stem af op een gewenste radiozender (zie „Afstemmen op radiozenders“).
- 2 Druk PROGRAM op het toestel in.  
→ PROGRAM knippert.
- 3 Druk ▼ PRESET ▲ in om een nummer van 1 tot 30 aan deze zender toe te wijzen.
- 4 Druk PROGRAM op het toestel in om de instelling te bevestigen.  
→ PROGRAM verdwijnt, het vooraf ingestelde nummer en de frequentie van de ingestelde zender worden aangegeven.

## Afstemmen op vooraf ingestelde radiozenders

- Druk ▼ PRESET ▲ in totdat het vooraf ingestelde nummer van de gewenste zender op het display wordt aangegeven.

## Instellen van de antenne-FM-gevoeligheid

Als het signaal van een FM-zender te sterk of te zwak is, bestaat de mogelijkheid de antenne-gevoeligheid aan te passen.

- Houd DSC meer dan 5 seconden lang ingedrukt.  
→ LOCAL of DISTANT verschijnt op het display.

## RDS

Radio Data System is een service waarmee FM zenders extra informatie kunnen uitzenden. Als u een RDS-zender ontvangt, worden de naam en de naam van de zender op het display aangegeven.

### Schakelen door verschillende RDS-informaties

- Door RDS op het toestel herhaaldelijk in te drukken kunt u door de volgende informatie schakelen (indien beschikbaar):
  - frequentie
  - **programmatype** zoals: NEWS, SPORT, POP M, ...
  - **radio tekst** boodschappen
  - **zendernaam**

## Nieuwsbericht

Het is mogelijk de tuner zo in te stellen dat het luisteren naar een CD door de nieuwsberichten van een RDS zender wordt onderbroken.

- 1 Stem op de gewenste RDS zender af.
- 2 Speel uw CD af (zie „Afspelen van een CD“).
- 3 Druk NEWS op de afstandsbediening in.  
→ NEWS wordt aangegeven. Tijdens de uitzending van het nieuws schakelt het toestel over naar tuner.  
Daarna wordt het afspelen van de CD voortgezet.

## WAARSCHUWING

**Probeer in geen geval het toestel zelf te repareren, anders vervalt de garantie. Maak het apparaat niet open want dan loopt u het risico een elektrische schok te krijgen.**

Als er een storing optreedt, controleer dan eerst de in de onderstaande lijst aangegeven punten voordat u het toestel ter reparatie geeft.

Als u het probleem niet met behulp van deze aanwijzingen kunt oplossen, neem dan contact op met uw leverancier of service-organisatie.

Probleem	Mogelijke oorzaak	Oplossing
<b>Geen geluid, geen stroom</b>	Geluidsterkte is niet ingesteld.	Stel de geluidsterkte in.
	Hoofdtelefoon is aangesloten.	Verbreek de aansluiting van de hoofdtelefoon.
	Stroomkabel is niet goed aangesloten.	Sluit de stroomkabel goed aan.
<b>Geen reactie op bedieningstoetsen</b>	Elektrostatische ontlading.	Verbreek de aansluiting van het toestel op het stroomnet, sluit het toestel na enkele seconden weer aan.
<b>Slechte radio-ontvangst</b>	Zwak radiosignaal.	Stel de antenne voor een optimale ontvangst goed in.
	Storing wordt door elektrische toestellen zoals tv's, computers, motoren, enz. veroorzaakt	Houd het toestel op een afstand van elektrische apparatuur.
<b>NO DISC indicatie</b>	De CD is vol krassen of vuil.	Vervang of reinig de CD.
	Er zit geen CD in of de CD zit ondersteboven in de lade.	Leg er een CD in met het etiket naar boven.
	CD-RW (CD-R) is voor het gebruik op een standaard CD-speler niet correct opgenomen.	Gebruik FINALIZE op de CD-recorder om de opname klaar te maken.
<b>De CD springt over nummers heen</b>	De laser lens is beslagen.	Wacht tot de lens helder is.
	De CD is beschadigd of vuil.	Vervang of reinig de CD.
<b>Afstandsbediening functioneert niet goed</b>	<b>SHUFFLE</b> of <b>PROGRAM</b> is actief.	Schakel <b>SHUFFLE</b> of <b>PROGRAM</b> uit.
	Batterijen zitten er niet goed in.	Leg de batterijen er goed in.
	Batterijen zijn leeg.	Leg er nieuwe batterijen in.
	De afstand tot het toestel is te groot.	Verminder de afstand.

## Versterker

Standby stroomverbruik .....	< 7 W
Uitgangsvermogen .....	2 × 18 W RMS
Uitgangsvermogen .....	360 W PMPO
Signaal-ruisverhouding.....	≥ 65 dBA (IEC)
Ingangsgevoeligheid AUX .....	0,5 V (max. 2 V)
SUBWOOFER-uitgang.....	> 20 000 Ω
Impedantie luidsprekers.....	≥ 4 Ω
Impedantie hoofdtelefoon .....	32 Ω–1000 Ω

## Tuner

FM golflengtegebied .....	87,5–108 MHz
MW golflengtegebied .....	531–1602 kHz
LW golflengtegebied.....	153–279 kHz
Gevoeligheid bij 75 Ω	
– mono, 26 dB signaal-ruisverhouding.....	2,8 µV
– stereo, 46 dB, signaal-ruisverhouding .....	61 µV
Selectiviteit .....	≥ 28 dB
Totale harmonische vervorming.....	≤ 5 %
Frequentieweergave.....	63–12 500 Hz (± 3 dB)
Signaal-ruisverhouding .....	≥ 50 dBA

## CD speler

Frequentiegebied .....	20–20 000 Hz
Signaal-ruisverhouding.....	67 dBA

## Luidsprekers

Bass reflex systeem	
Afmetingen MC 165 (b × h × d).....	130 × 158 × 185 mm
Afmetingen MC 175 (b × h × d).....	130 × 157 × 190 mm

## Algemeen

Afmetingen (b × h × d).....	140 × 163 × 255 mm
Gewicht .....	5,6 kg (totaal)

Wijzigingen voorbehouden.



## Accessori forniti

- 2 casse per altoparlanti
- 2 cavi per altoparlanti
- telecomando
- 2 batterie per il telecomando
- antenna a spira AM/MW
- filo antenna FM
- cavo di rete

## Informazioni relative alla sicurezza

Collocare l'apparecchio su una superficie resistente. Controllare che vi sia spazio libero sufficiente intorno all'apparecchio per impedirne il surriscaldamento.

La presenza di telefoni cellulari in funzione nei pressi del lettore CD può causare malfunzionamenti.

## Manutenzione

Non esporre l'apparecchio, le batterie o i CD a umidità, pioggia, sabbia o calore eccessivo (prodotto da caloriferi o esposizione diretta ai raggi del sole).

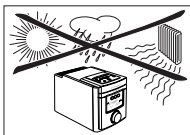

Per pulire l'apparecchio utilizzare un panno morbido, appena inumidito, che non lascia peluzzi. Non si devono utilizzare detergenti, perché potrebbero avere un effetto corrosivo.



**Questo apparecchio soddisfa i requisiti previsti dalle normative della Comunità Europea in materia di radiointerferenze.**

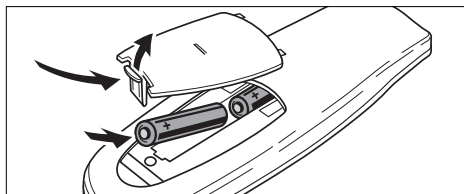

## Batterie per il telecomando

- Aprire il vano batterie del telecomando ed inserire 2 batterie del tipo ministilo **R03, UM-4** o **AAA** (preferibilmente alcaline).

Togliere le batterie quando sono scariche o quando si prevede di non utilizzare l'apparecchio per un periodo prolungato.

**Tutti i tipi di batterie contengono sostanze chimiche e devono quindi essere dispersi in modo idoneo.**

## Collegamenti degli altoparlanti

I morsetti degli altoparlanti sono connettori a scatto. Devono essere utilizzati nel modo seguente:

- Collegare il filo non marcato al morsetto rosso e il filo marcato (nero) al morsetto nero.

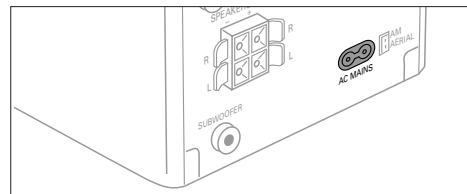
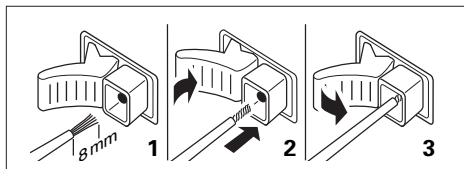

## Rete

**La targhetta dati si trova sul lato inferiore dell'apparecchio**

- 1 Controllare che la tensione di rete indicata sulla targhetta dati corrisponda a quella della rete locale. In caso contrario, consultare il rivenditore o l'organizzazione di assistenza.
- 2 Collegare il cavo di rete all'ingresso AC MAINS ed alla presa a parete. In questo modo si attiva l'alimentazione da rete.

Per scollegare completamente l'apparecchio dalla rete, togliere la spina di rete dalla presa a parete.

**Per evitare il surriscaldamento l'apparecchio è dotato di un circuito di sicurezza. Perciò, in condizioni eccezionali, il vostro apparecchio può spegnersi. Se questo accade, spegnete l'apparecchio, dandogli il tempo di raffreddarsi prima di tornarlo a usare.**

# COMANDI E COLLEGAMENTI

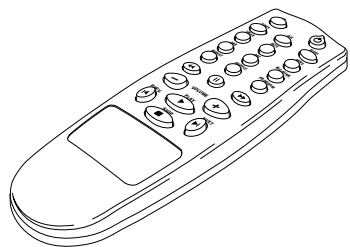
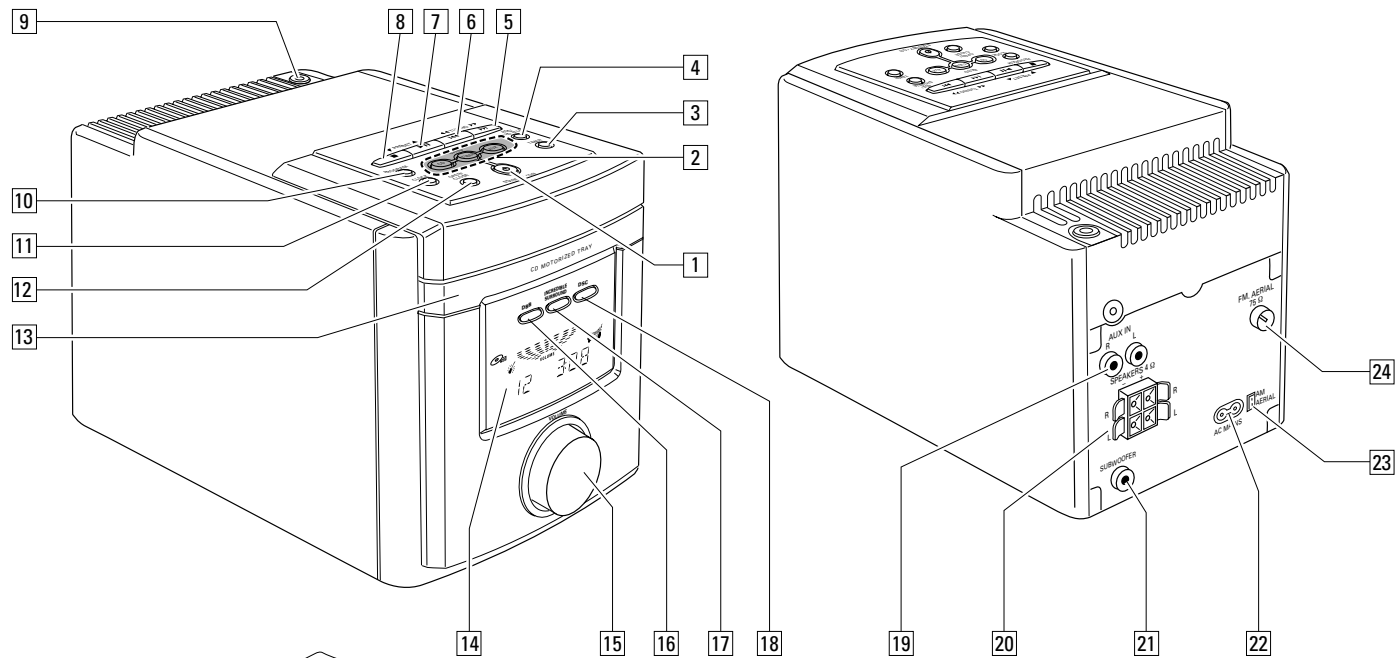

## Sulla parte alta e sul frontale

- 1 STANDBY-ON .....accende l'apparecchio e lo porta in standby
- 2 CD .....seleziona il lettore CD
- 2 TUNER .....seleziona il sintonizzatore  
BAND .....seleziona la banda
- 2 AUX .....seleziona l'ingresso per un apparecchio supplementare
- 3 TIMER .....attiva e disattiva il timer
- 4 RDS/ .....scorre le informazioni RDS  
SHUFFLE .....riproduce i brani in ordine casuale
- 5 ►► .....salta e ricerca in avanti  
TUNING ►► .....si sintonizza sulle stazioni radio
- 6 ◀◀ .....salta e ricerca indietro  
◀◀ TUNING .....si sintonizza sulle stazioni radio
- 7 ►► .....avvia ed interrompe la riproduzione di un CD  
PRESET ▲ .....seleziona le stazioni radio preimpostate
- 8 ■ .....arresta la riproduzione del CD e cancella il programma  
▼ PRESET .....seleziona le stazioni radio preimpostate
- 9 🎧 .....presa per cuffia da 3,5 mm
- Nota: collegando la cuffia si escludono gli altoparlanti.*
- 10 PROGRAM ..... **CD**: programma i brani e passa in rassegna il programma  
**RADIO**: programma le stazioni radio
- 11 CLOCK .....seleziona la funzione di orologio
- 12 OPEN/CLOSE .....apre/chiude il cassetto porta CD
- 13 .....cassetto porta CD
- 14 .....display
- 15 VOLUME .....regola il volume
- 16 DBB ..... **DYNAMIC BASS BOOST**  
accentua i bassi

- 17 INCREDIBLE  
SURROUND .....crea un fenomenale effetto stereo
- 18 DSC ..... **DIGITAL SOUND CONTROL**  
esalta le caratteristiche del suono

## Sul retro

- 19 AUX IN R/L .....per collegarsi all'uscita audio di un apparecchio supplementare
- 20 SPEAKERS 4 Ω .....per collegarsi agli altoparlanti forniti in dotazione
- 21 SUBWOOFER .....per collegarsi ad un subwoofer
- 22 AC MAINS .....una volta effettuati tutti i collegamenti, collegare questa presa di rete alla presa a parete
- 23 AM AERIAL .....per collegarsi all'antenna a spira AM fornita
- 24 FM AERIAL 75 Ω .....per collegare il filo antenna fornito

## Sul telecomando

- CD .....seleziona il lettore CD
- ⏻ .....commuta in standby
- TUNER .....seleziona la sintonia
- AUX .....seleziona l'ingresso per un apparecchio supplementare
- SLEEP .....attiva lo sleep timer
- TIMER .....attiva e disattiva il timer
- MUTE .....disattiva il suono
- NEWS .....attiva e disattiva i notiziari
- DBB ..... **DYNAMIC BASS BOOST**  
accentua i bassi
- DSC ..... **DIGITAL SOUND CONTROL**  
accentua le caratteristiche del suono
- INC. SURR. .....crea un fenomenale effetto stereo

- REPEAT .....ripete un brano, l'intero CD o il programma
- SHUFFLE .....riproduce i brani in ordine casuale
- PROGRAM ..... **CD**: programma i brani e passa in rassegna il programma  
◀◀ ..... **CD**: ricerca indietro  
**RADIO**: sintonizza sulle stazioni radio
- ⏸ ..... interrompe la riproduzione di un CD  
►► ..... **CD**: ricerca avanti  
**RADIO**: sintonizza sulle stazioni radio
- VOLUME -/+ .....diminuisce e aumenta il volume
- PREV. ◀ ..... **CD**: salta indietro  
**RADIO**: seleziona una stazione radio preimpostata
- PLAY ► .....avvia la riproduzione di un CD
- NEXT ▶ ..... **CD**: salta avanti  
**RADIO**: seleziona una stazione radio preimpostata
- STOP ■ .....arresta la riproduzione del CD e cancella il programma

*Nota: prima occorre selezionare la sorgente sonora desiderata, quindi si deve premere il tasto funzione necessario.*

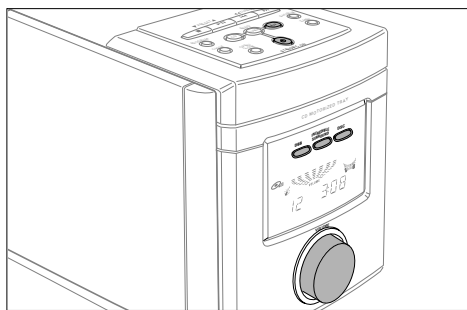

## Accensione

**Per accendere l'apparecchio**, premere il tasto **STANDBY-ON** sull'apparecchio.

**Per portare l'apparecchio in standby**, premere di nuovo **STANDBY-ON** (☺ sul telecomando).

## Modalità demo

In modalità demo si possono visualizzare diverse caratteristiche digitali dell'apparecchio. E' possibile attivare la modalità demo quando l'apparecchio è in standby.

### Attivazione e disattivazione della modalità demo

- 1 Tenere premuto **STANDBY-ON** sull'apparecchio per almeno 5 secondi  
→ La modalità demo è attivata.
- 2 Premere **STANDBY-ON** (☺ sul telecomando)  
→ La modalità demo è disattivata.

## Regolazione del volume e del suono

Per regolare il volume utilizzare il tasto **VOLUME** (**VOLUME** -/+ sul telecomando).

→ Viene visualizzato il livello di volume fra **VOL MIN** e **VOL MAX**.

Premere ripetutamente **DSC** per selezionare le caratteristiche del suono desiderate.

→ A display compare **JAZZ** 🎷, **CLASSIC** 🏰, **POP** 🎵 o **OPTIMAL**.

Premere **DBB** per attivare e disattivare l'accentuazione dei bassi.

→ **DBB** compare a display.

Premere **INCREDIBLE SURROUND** (**INC. SURR.** sul telecomando) per attivare e disattivare l'effetto surround.

→ 🎧 compare a display.

*Note: l'effetto di INCREDIBLE SURROUND può essere diverso a seconda dei tipi di musica.*

- 1 Premere **MUTE** sul telecomando per interrompere immediatamente la riproduzione del suono.  
→ La riproduzione proseguirà senza il suono.
- 2 Premere di nuovo **MUTE** sul telecomando per attivare di nuovo la riproduzione del suono.

## Uso di apparecchi supplementari

E' possibile utilizzare in contemporanea un apparecchio supplementare, ad esempio un registratore a cassette. Consultare il manuale dell'apparecchio per le istruzioni sulle modalità di collegamento e funzionamento.

- 1 Inserire lo spinotto rosso di un cavo cinch nella presa rossa (**AUX IN R**) e quello bianco nella presa bianca (**AUX IN L**).
- 2 Collegare l'altra estremità del cavo cinch all'apparecchio supplementare.
- 3 Premere **AUX** per selezionare l'ingresso dell'apparecchio.  
→ **AUX** compare a display.
- 4 Comandare l'apparecchio supplementare come al solito, regolando volume e suono sull'apparecchio.

*Nota: con AUX IN non è possibile utilizzare un giradischi*

## Informazioni sulla tutela dell'ambiente

Tutto il materiale d'imballaggio superfluo è stato eliminato. Abbiamo fatto il possibile per rendere l'imballaggio facilmente suddivisibile in tre singoli materiali: cartone (scatole), polistirolo espanso (protezione), polietilene (sacchetti, foglio protettivo in schiuma di lattice).

*L'apparecchio è costituito da materiali che possono essere riciclati se disassemblati da una società specializzata. Osservare le leggi vigenti in materia di eliminazione dei materiali da imballaggio, delle batterie scariche e dei vecchi apparecchi.*

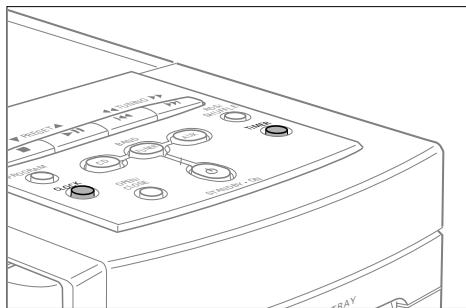

## Impostazione dell'orologio

Per l'impostazione dell'orologio è possibile servirsi di un segnale orario trasmesso con le stazioni RDS. Questa opzione è operativa solo se la stazione RDS emette effettivamente il segnale.

### Impostazione automatica dell'orologio

- 1 Sintonizzarsi su una stazione RDS (vedere « RADIO »).
- 2 Premere CLOCK sull'apparecchio.  
→ Le cifre 00:00 dell'orologio lampeggiano.
- 3 Premere RDS sull'apparecchio.  
→ A display compaiono la scritta *READING RDS CLOCK* e l'ora
- 4 Premere CLOCK sull'apparecchio per confermare le impostazioni.

Se a display compare *NO RDS CLOCK*, non vi è nessun segnale orario trasmesso. In tal caso occorre impostare l'orologio manualmente.

*Nota: Il segnale orario trasmesso da alcune stazioni RDS potrebbe non essere sempre accurato. Se riscontrate una discrepanza nell'orario dell'orologio, impostate l'orologio manualmente (e quindi l'orario continuerà accuratamente).*

### Impostazione manuale dell'orologio

- 1 Premere CLOCK sull'apparecchio.  
→ Lampeggiano le cifre 00:00 dell'orologio.
- 2 Premere ▼ PRESET ▲ sull'apparecchio per impostare l'ora.
- 3 Premere ◀◀ TUNING ▶▶ sull'apparecchio per impostare i minuti.
- 4 Premere CLOCK sull'apparecchio per confermare le impostazioni.

### Impostazione del timer

L'apparecchio può essere utilizzato come sveglia, impostando l'accensione del lettore CD o del sintonizzatore ad un orario prefissato.

- 1 Tenere premuto TIMER sull'apparecchio per più di 2 secondi.  
→ ☺ lampeggia.
- 2 Premere ▼ PRESET ▲ sull'apparecchio per selezionare la sorgente sonora desiderata.  
→ A display compare **CD** o **TUNER**.
- 3 Premere TIMER sull'apparecchio.  
→ Lampeggiano le cifre dell'orologio.
- 4 Premere ▼ PRESET ▲ sull'apparecchio per impostare l'ora desiderata.
- 5 Premere ◀◀ TUNING ▶▶ sull'apparecchio per impostare i minuti desiderati.

- 6 Premere TIMER sull'apparecchio per confermare.

*Nota: Il timer è dotato di una funzione di conservazione di energia incorporata. Se durante i 30 minuti di riproduzione attivata dal timer non si regola alcun tasto o comando, l'apparecchio entra automaticamente in modo standby.*

### Attivazione e disattivazione del timer

- Premere TIMER quando l'apparecchio è in standby o in riproduzione.  
→ ☺ compare a display.
- Per disattivare il timer premere TIMER in qualsiasi momento.  
→ ☺ scompare.

### Sleep timer

Lo sleep timer è una funzione che permette lo spegnimento automatico dell'apparecchio dopo un periodo di tempo prefissato. Prima di poter utilizzare lo sleep timer, occorre impostare l'ora dell'orologio.

- 1 Premere SLEEP sul telecomando fino a visualizzare il tempo di sleep timer desiderato.  
→ *SLEEP, 60, 45, 30, 15, 10, OFF*
  - 2 Quando il tempo desiderato compare a display, non si deve premere il tasto di nuovo.  
→ Trascorso il tempo selezionato, l'apparecchio passa automaticamente in standby.
- Per disattivare lo sleep timer, premere SLEEP sul telecomando fino a far comparire *OFF* sul display.

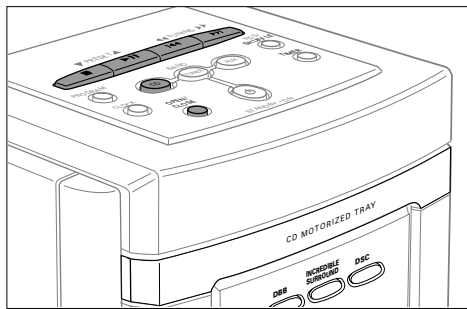

## Riproduzione di un CD

Questo lettore CD è in grado di riprodurre qualsiasi tipo di Audio Disc, come i CD scrivibili e quelli riscrivibili. Non si deve tentare di riprodurre CD-ROM, CD-I, CDV o CD per computer.

- 1 Premere OPEN/CLOSE sull'apparecchio.  
→ A display compare **CD** e il cassetto si apre.
- 2 Inserire un CD audio (con il lato stampato rivolto verso l'alto) e chiudere il cassetto premendo di nuovo OPEN/CLOSE sull'apparecchio.  
→ A display compare **RECORDING**, poi il lettore CD si ferma. A display compaiono il numero totale di brani e il tempo di riproduzione totale del CD.
- 3 Premere ►► (PLAY ►) sul telecomando per iniziare la riproduzione.  
→ Compaiono a display il numero del brano corrente e il tempo di riproduzione trascorso.
- 4 Premere ■ (STOP ■) sul telecomando per arrestare la riproduzione.  
→ A display compaiono il numero totale di brani e il tempo di riproduzione totale del CD.

- Per interrompere la riproduzione premere ►► (■) sul telecomando).  
→ A display lampeggia il tempo corrispondente al momento in cui la riproduzione è stata interrotta.
- Per proseguire la riproduzione premere ►► (PLAY ►) sul telecomando).

*Nota: la riproduzione si arresta anche se:*

- il cassetto portaCD viene aperto
- si raggiunge la fine del CD o
- si seleziona TUNER o AUX

## SHUFFLE e REPEAT

### Ripetizione di un brano, del CD o del programma

- 1 Premere ripetutamente REPEAT sul telecomando durante la riproduzione per selezionare:
  - **REPEAT**: viene riprodotto ripetutamente il brano corrente.
  - **REPEAT ALL**: viene riprodotto ripetutamente l'intero CD (o programma).
- 2 La riproduzione inizia nella modalità selezionata.
- 3 Per tornare alla riproduzione normale, premere REPEAT sul telecomando fino a far scomparire l'indicazione a display.

### Riproduzione di brani in ordine casuale

- 1 Premere SHUFFLE durante la riproduzione.  
→ A display compare **SHUFFLE** e tutti i brani del CD (o del programma) vengono riprodotti in ordine casuale.

- 2 Per tornare alla riproduzione normale, premere di nuovo SHUFFLE.

*Nota: è possibile combinare shuffle e repeat, ad esempio: SHUFFLE REPEAT ALL.*

## Selezione di un brano e ricerca

### Selezione di un brano durante la riproduzione

- Premere brevemente ◀◀ o ▶▶ (PREV. ◀◀ o NEXT ▶▶) sul telecomando) una o più volte per saltare all'inizio del brano corrente, precedente o seguente).  
→ La riproduzione prosegue con il brano selezionato.

### Selezione di un brano quando la riproduzione è ferma

- 1 Premere brevemente ◀◀ o ▶▶ (PREV. ◀◀ o NEXT ▶▶) sul telecomando) una o più volte.
- 2 Premere ►► (PLAY ►) sul telecomando) per iniziare la riproduzione.  
→ La riproduzione inizia con il brano selezionato.

### Ricerca di un passaggio durante la riproduzione

- 1 Tenere premuto ◀◀ o ▶▶ (◀◀ o ▶▶) sul telecomando) per trovare un passaggio particolare avanti o indietro.  
→ La riproduzione prosegue a basso volume.
- 2 Rilasciare il pulsante una volta raggiunto il passaggio desiderato.  
→ Prosegue la riproduzione normale.

*Nota: durante la modalità shuffle, nel corso della ripetizione di un brano o della riproduzione di un programma, la ricerca è possibile solo all'interno di quel brano particolare.*

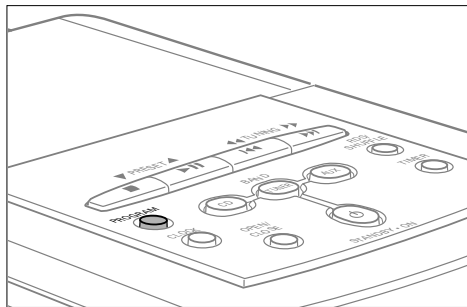

## Programmazione di numeri di brano

E' possibile selezionare e memorizzare fino a 20 brani in una sequenza di propria scelta. Qualsiasi brano può essere memorizzato più di una volta.

- 1 Se necessario premere ■ (STOP ■ sul telecomando) per arrestare la riproduzione.
- 2 Selezionare un brano di interesse con ◀◀ o ▶▶ (PREV. ◀◀ o NEXT ▶▶) sul telecomando).
- 3 Premere PROGRAM per memorizzare il brano.  
→ PROGRAM lampeggia e viene visualizzata la durata complessiva dei brani memorizzati.
- 4 Procedere in questo modo per selezionare e memorizzare tutti i brani desiderati.
- 5 Premere ▶▶ (PLAY ▶▶) sul telecomando) per ascoltare la selezione dei brani

## Revisione del programma

- 1 Se necessario premere ■ (STOP ■ sul telecomando) per arrestare la riproduzione.
- 2 Per revisionare il programma tenere premuto PROGRAM per più di 2 secondi.  
→ A display compaiono in sequenza tutti i brani memorizzati.

*Nota: se si tenta di memorizzare più di 20 brani, a display comparirà la scritta PROGRAM FULL.*

## Cancellazione del programma

- 1 Se necessario premere ■ (STOP ■ sul telecomando) per arrestare la riproduzione.
- 2 Premere ■ (STOP ■ sul telecomando) per cancellare il programma.  
→ Viene visualizzato una volta PROGRAM CLEAR, PROGRAM si spegne e il programma è cancellato.

*Nota: il programma viene cancellato anche se  
– si interrompe l'alimentazione elettrica  
– si apre il cassetto porta CD*

## Lettoce CD e manipolazione dei CD

Se il lettore CD non è in grado di leggere correttamente i CD, utilizzare un comune CD di pulizia per pulire la lente, prima di portare in riparazione il lettore. Altri metodi di pulizia potrebbero distruggere la lente. Tenere sempre chiuso il cassetto per evitare l'accumulo di polvere sulla lente.

La lente può appannarsi quando l'apparecchio viene improvvisamente spostato da un ambiente freddo ad uno caldo. In tali circostanze non è possibile riprodurre un CD. Lasciare il lettore CD in ambiente caldo finché non sia evaporata l'umidità.

Per estrarre facilmente il CD dalla custodia, premere il pomello centrale sollevando contemporaneamente il CD. Sollevare sempre il CD sul bordo e riporlo sempre nella custodia dopo l'uso.

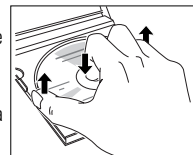

Per pulire il CD, passarvi sopra un panno morbido che non lascia peluzzi partendo dal centro in linea retta verso il bordo. Un detergente può danneggiare il disco! Non scrivere su un CD né applicarvi adesivi.

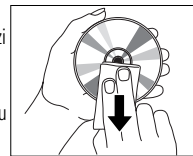

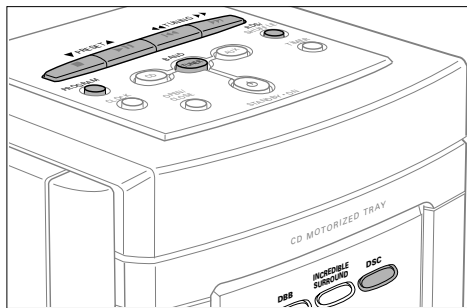

## Sintonia di stazioni radio

### 1 Premere TUNER.

→ **TUNER** compare a display.

### 2 Selezionare una banda d'onda premendo ripetutamente BAND.

→ A display compare la banda selezionata.

### 3 Tenere premuto ◀◀ TUNING ▶▶ (◀◀ ◀ ▶▶) sul telecomando per circa 1 secondo.

→ **SEARCH** compare a display e la radio si sintonizza su una stazione sufficientemente potente.

### 4 Ripetere la ricerca fino a trovare la stazione desiderata.

- Per sintonizzarsi su una stazione debole, premere brevemente ◀◀ TUNING ▶▶ (◀◀ ◀ ▶▶) sul telecomando) finché non si ottiene una ricezione ottimale.

## Programmazione di stazioni radio

E' possibile memorizzare fino a 30 stazioni radio. La selezione e programmazione delle stazioni può essere effettuata automaticamente dall'apparecchio, oppure personalmente dall'utente stesso.

### Programmazione automatica

Utilizzando la programmazione automatica si sovrascrivono le impostazioni precedenti.

- Tenere premuto PROGRAM sull'apparecchio per più di 2 secondi.

→ A display compare **AUTO** e vengono visualizzate tutte le stazioni disponibili.

### Programmazione manuale

1 Sintonizzarsi su una stazione radio che interessa (vedere «Sintonia di stazioni radio»).

2 Premere PROGRAM sull'apparecchio.

→ **PROGRAM** lampeggia.

3 Premere ▼ PRESET ▲ per assegnare un numero da 1 a 30 alla stazione.

4 Premere PROGRAM sull'apparecchio per confermare l'impostazione.

→ **PROGRAM** si scompare e a display compaiono il numero preimpostato e la frequenza della stazione.

## Sintonia di stazioni preimpostate

- Premere ▼ PRESET ▲ fino a visualizzare il numero preimpostato della stazione desiderata.

## Modifica della sensibilità FM dell'antenna

Se il segnale di un'emittente FM è troppo forte o troppo debole, è possibile regolare la sensibilità dell'antenna.

- Tenere premuto DSC per più di 5 secondi.  
→ Compaiono a display **LOCAL** o **DISTANT**.

## RDS

**Radio Data System** è un servizio che permette alle stazioni FM di inviare informazioni supplementari. Se si sta ricevendo una stazione RDS, a display compaiono  e il nome della stazione.

### Come scorrere fra le diverse informazioni RDS

- Premere ripetutamente RDS sull'apparecchio per scorrere fra le seguenti informazioni (se disponibili):
  - **frequenza**
  - **tipo di programma** come ad esempio: **NEWS**, **SPORT**, **POP M**,...
  - messaggi **radio text**
  - **nome della stazione**

## Notiziari

E' possibile impostare il sintonizzatore in modo da interrompere la riproduzione di CD in presenza di notiziari diffusi da una stazione RDS.

1 Sintonizzarsi sulla stazione RDS desiderata.

2 Riprodurre il CD (vedere "Riproduzione di un CD").

3 Premere NEWS sul telecomando.

→ A display compare **NEWS**. Quando vi sarà un notiziario, l'apparecchio commuterà sul sintonizzatore, per poi tornare alla riproduzione del CD al termine del notiziario.



**AVVERTENZA**

*Non si deve cercare in nessun caso di riparare personalmente l'apparecchio, poiché così facendo si farà decadere la garanzia. Non aprire l'apparecchio, per non correre il rischio di scosse elettriche.*

Se si verifica un guasto, scorrere la lista di controllo riportata di seguito prima di far riparare l'apparecchio.

Se non si è in grado di risolvere un problema seguendo questi suggerimenti, rivolgersi al rivenditore o al centro di assistenza.

<b>Problema</b>	<b>Causa possibile</b>	<b>Soluzione</b>
<b>Mancano suono ed alimentazione</b>	Il volume non è regolato.	Regolare il volume.
	E' collegata la cuffia.	Scollegare la cuffia.
	Il cavo di rete non è ben collegato.	Collegare adeguatamente il cavo di rete.
<b>Premendo i tasti non si ha nessuna risposta</b>	Scarica elettrostatica.	Scollegare l'apparecchio dall'alimentazione e ricollegarlo dopo alcuni secondi.
<b>Scadente ricezione radio</b>	Segnale radio debole.	Orientare l'antenna per una ricezione ottimale.
	Interferenza provocata dalla vicinanza di apparecchi elettrici quali TV, computer, motori ecc.	Tenere lontano da apparecchi elettrici.
<b>Indicazione NO DISC</b>	Il CD è graffiato o sporco.	Sostituire o pulire il CD.
	Nessun CD è inserito, oppure il CD è inserito capovolto.	Inserire un CD con etichetta verso l'alto.
	Il CD-RW (CD-R) non è correttamente registrato per essere utilizzato su un lettore CD standard.	Utilizzare FINALIZE sul masterizzatore per completare la scrittura.
<b>Il CD salta alcuni brani</b>	La lente del laser è appannata.	Attendere che la lente torni pulita.
	Il CD è danneggiato o sporco.	Sostituire o pulire il CD.
<b>Il telecomando non funziona in modo appropriato</b>	Sono attivi <b>SHUFFLE</b> o <b>PROGRAM</b> .	Disattivare la riproduzione <b>SHUFFLE</b> o <b>PROGRAM</b> .
	Le batterie non sono inserite correttamente.	Inserire correttamente le batterie.
	Le batterie sono scariche.	Inserire batterie nuove.
	Distanza eccessiva dall'apparecchio.	Ridurre la distanza.

**Amplificatore**

Consumo in standby.....	< 7 W
Potenza in uscita.....	2 × 18 W RMS
Potenza in uscita.....	360 W PMPO
Rapporto segnale-rumore.....	≥ 65 dBA (IEC)
Sensibilità ingresso AUX.....	0,5 V (max. 2 V)
Uscita SUBWOOFER.....	> 20.000 Ω
Altoparlanti ad impedenza.....	≥ 4 Ω
Cuffia ad impedenza.....	32 Ω-1000 Ω

**Sintonizzatore**

Range FM.....	87,5-108 MHz
Range MW.....	531-1602 kHz
Range LW.....	153-279 kHz
Sensibilità a 75 Ω	
- mono, rapporto segnale-rumore.....	2,8 µV
- stereo, rapporto segnale-rumore.....	61 µV
Selettività.....	≥ 28 dB
Distorsione armonica totale.....	≤ 5 %
Risposta in frequenza.....	63-12.500 Hz (± 3 dB)
Rapporto segnale-rumore.....	≥ 50 dBA

**Lettore CD**

Range di frequenze.....	20-20.000 Hz
Rapporto segnale-rumore.....	67 dBA

**Altoparlanti**

Sistema bass reflex	
Dimensioni MC 165 (L × A × P).....	130 × 158 × 185 mm
Dimensioni MC 175 (L × A × P).....	130 × 157 × 190 mm

**Generale**

Dimensioni (L × A × P).....	140 × 163 × 255 mm
Peso.....	5,6 kg (totale)

Salvo modifiche.

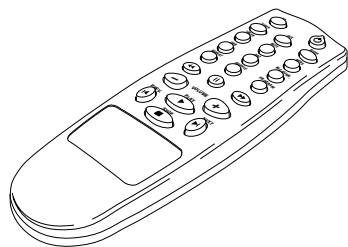
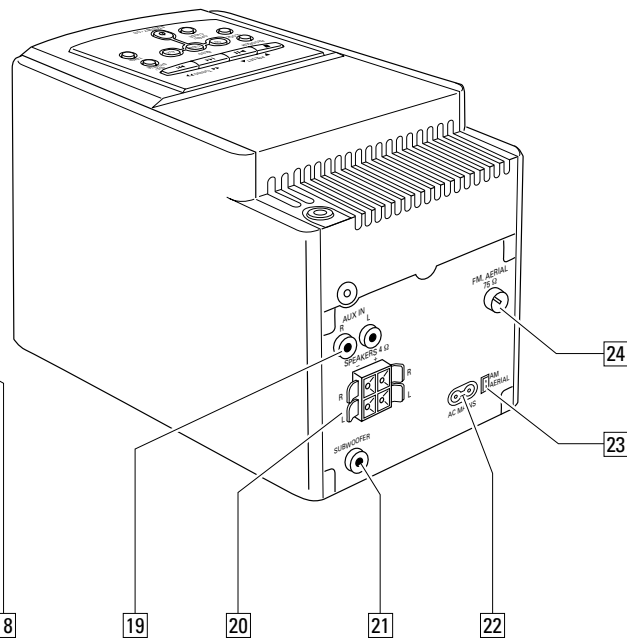
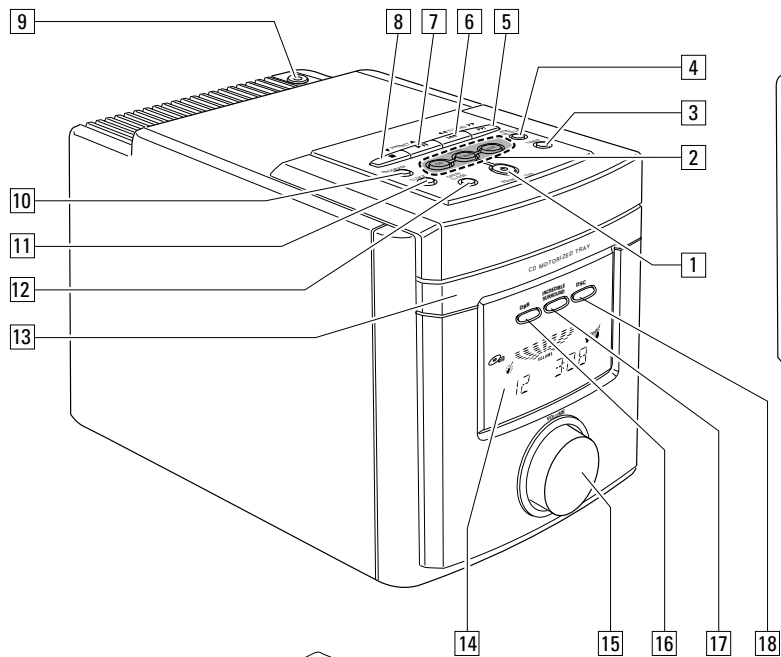

## Uppre och framsida

- 1 STANDBY-ON ...för att koppla på CD-spelaren och för standbyläge
- 2 CD .....för att välja CD-spelaren
- 2 TUNER .....för att välja tunern  
BAND .....för att välja våglängdsbandet
- 2 AUX.....för att aktivera ingången för en ytterligare apparat
- 3 TIMER .....för att aktivera och deaktivera timern
- 4 RDS/ .....för att gå igenom RDS informationer  
SHUFFLE .....för att spela en CD i tillfällig ordningsföljd
- 5 ►► .....för att hoppa över stycken och söka framåt  
TUNING ►► .....för att söka radiosändare
- 6 ◀◀ .....för att hoppa över stycken och söka bakåt  
◀◀ TUNING .....för att söka radiosändare
- 7 ►► .....för att starta och för att avbryta CD-avspelingen  
PRESET ▲ .....för att välja preselektade radiosändare
- 8 ■ .....för att avbryta CD-avspelingen och för att radera program  
▼ PRESET .....för att välja preselektade radiosändare
- 9 🎧 .....3,5 mm uttag för hörlurar  
*Obs! Anslutning av hörlurar medför bortkoppling av högtalare*
- 10 PROGRAM ..... **CD**: för att programmera styckenas ordningsföljd och för att kontrollera programmeringen  
**RADIO**: för att programmera radiosändare
- 11 CLOCK .....för att välja tidsfunktionen
- 12 OPEN/CLOSE .....för att öppna/stänga CD-facket
- 13 .....CD-fack
- 14 .....display

- 15 VOLUME .....för att justera ljudstyrkan
- 16 DBB .....**DYNAMIC BASS BOOST**  
för intensivare bas
- 17 INCREDIBLE  
SURROUND .....för fenomenal stereo effekt
- 18 DSC .....**DIGITAL SOUND CONTROL**  
för intensivare klangfärg

## På baksidan

- 19 AUX IN R/L .....audio-anslutning för en extern apparat
- 20 SPEAKERS 4 Ω .....för anslutning av de medlevererade högtalarna
- 21 SUBWOOFER .....för anslutning av en subwoofer
- 22 AC MAINS .....anslutning till nätström först efter slutförd anslutning av alla andra delar
- 23 AM AERIAL .....för anslutning av den medlevererade AM ramantennen
- 24 FM AERIAL 75 Ω .....för anslutning av den medlevererade antennlinan

## På fjärrkontrollen

- CD .....för att välja CD-spelaren
- ⏻ .....för att byta till standby läge
- TUNER .....för att välja tunern
- AUX .....för att aktivera ingången för en extern apparat
- SLEEP .....för att aktivera sovtidsfunktionen
- TIMER .....för att aktivera och deaktivera timern
- MUTE .....för att ta bort ljudstyrkan
- NEWS .....för att aktivera och deaktivera nyhetsaviseringen

- DBB .....**DYNAMIC BASS BOOST**  
för intensivare bas
- DSC .....**DIGITAL SOUND CONTROL**  
för intensivare klangfärg
- INC. SURR. ....för fenomenal stereo effekt
- REPEAT .....för att upprepa ett stycke, en hel CD eller ett program
- SHUFFLE .....för att spela stycken i tillfällig ordningsföljd
- PROGRAM ..... **CD**: för att programmera styckenas ordningsföljd och för att kontrollera programmeringen  
**◀◀** ..... **CD**: för att söka bakåt  
**RADIO**: för att söka radiosändare  
**||** .....för att avbryta CD-avspelingen  
**►►** ..... **CD**: för att söka framåt  
**RADIO**: för att söka radiosändare  
VOLUME -/+ .....för att sänka/höja ljudstyrkan  
PREV. ◀ ..... **CD**: för att hoppa bakåt  
**RADIO**: för att söka en förinställd radiosändare  
PLAY ► .....för att starta CD-avspelingen  
NEXT ► ..... **CD**: för att hoppa framåt  
**RADIO**: för att söka en förinställd radiosändare  
STOP ■ .....för att avbryta CD-avspelingen och för att radera program

*Obs! Välj den önskade ljudkällan först och tryck sedan på den nödvändiga funktionstangenten.*

## Medlevererat tillbehör

- 2 högtalare
- 2 högtalarsladdar
- Fjärrkontroll
- 2 batterier för fjärrkontrollen
- AM/MW ramantenn
- FM antennlina
- Nätströmsladd

## Säkerhetsinformation

Ställ apparaten på ett fast underlag. Tillse att det finns tillräckligt med utrymme runt apparaten för att förhindra överhettning.

Aktiverade mobiltelefoner nära CD-spelaren kan förorsaka felfunktioner.

## Klass 1 laserapparat

**Varning!** Om apparaten används på annat sätt än i denna bruksanvisning specificerats, kan användaren utsättas för osynlig laserstrålning, som överskrider gränsen för laserklass 1.

## Underhåll

Apparaten, batterier eller CD-skivor får ej utsättas för fukt, regn, sand eller extremt höga temperaturer (t.ex. genom värmesystem eller direkt solljus).

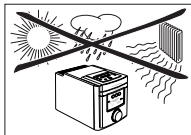

Apparaten kan rengöras med en mjuk fuktig och luddfri duk. Använd ej rengöringsmedel. De kan ha en korrosiv effekt.



**Enheten uppfyller EC:s avstörningskrav.**

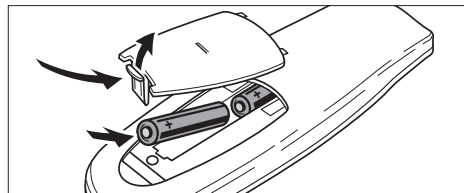

## Batterier för fjärrkontrollen

- Öppna batteriluckan på fjärrkontrollen och lägg i 2 batterier, typ **R03**, **UM-4** eller **AAA** (helst alkaliska batterier).

Avlägsna batterierna om de är förbrukade eller om fjärrkontrollen inte skall användas på en längre tid.

**Batterier innehåller kemiska substanser och måste därför kasseras enligt bestämmelserna.**

## Högtalaranslutningar

Högtalarna har snäppkopplingar. Anslut sladdarna enligt nedanstående instruktioner.

- Anslut den ej markerade sladden till det röda uttaget och den markerade (svarta) till det svarta.

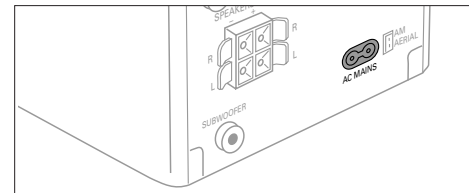
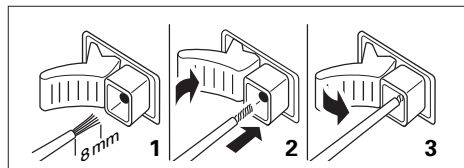

## Nätanslutning

**Typskylten finns nere på apparatens sida.**

- 1 Kontrollera att spänningen som är angiven på typskylten stämmer överens med den lokala nätspänningen. Om ej, kontakta din försäljare eller kundtjänst.
- 2 Anslut nätströmsladden till AC MAINS uttaget och till vägguttaget. På så sätt kopplas nätspänningen på.

**Observera!** Strömbrytaren är sekundärt kopplad och bryter inte strömmen från nätet. Den inbyggda nåtdelen är därför ansluten till elnätet så länge stickproppen sitter i vägguttaget.

**För att undvika att apparaten överhettas har en skyddskrets byggts in. Apparaten kan därför under extrema förhållanden kopplas bort. Om detta händer skall apparaten stängas av, låt den sedan svalna innan den används igen.**

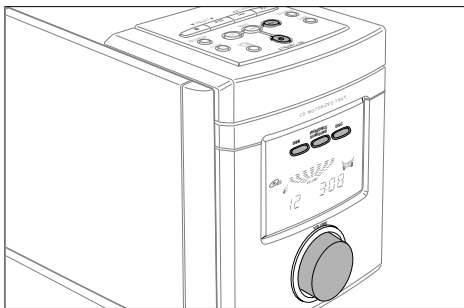

### Påsättning

Tryck på **STANDBY-ON** på apparaten för att sätta på den.

Tryck på **STANDBY-ON** en gång till för att koppla om till **standbyläge** (⏻ på fjärrkontrollen).

### Demoläge

Demoläget visar apparatens olika digitala indikationer. Det kan aktiveras medan apparaten är på standby.

#### Aktivering och deaktivering av demoläge

- 1 Tryck på **STANDBY-ON** på apparaten i minst 5 sekunder.  
→ Demoläget är aktiverat.
- 2 Tryck på **STANDBY-ON** (⏻ på fjärrkontrollen).  
→ Demoläget är deaktiverat.

### Reglering av ljudstyrka och ton

Reglera ljudstyrkan med **VOLUME** (VOLUME -/+ på fjärrkontrollen).

→ Ljudstyrkan mellan **VOL MIN** och **VOL MAX** visas i displayen.

Tryck på **DSC** tills den önskade klangfärgen är inställd.  
→ **JAZZ** ♪, **CLASSIC** 🎻, **POP** 🎸 eller **OPTIMAL** 🎧 visas i displayen.

Tryck på **DBB** för att koppla på och av intensivare bas.  
→ **DBB** visas i displayen.

Tryck på **INCREDIBLE SURROUND** (INC. SURR. på fjärrkontrollen) för att koppla på och av den speciella stereoeffekten.  
→ 🎧 visas i displayen.

*Obs!: Effekten av INCREDIBLE SURROUND kan variera beroende på vilken musik som spelas.*

- 1 Tryck på **MUTE** på fjärrkontrollen för omedelbart avbrott av ljudreproduktionen.  
→ Avspelingen fortsätter utan ljud.
- 2 Tryck på **MUTE** på fjärrkontrollen en gång till för att reaktivera.

### Användning av externa apparater

Externa apparater, t.ex. bandspelare, kan användas tillsammans med denna apparat. Avseende anslutning och hantering följ instruktionerna i den externa apparatens bruksanvisning.

- 1 Stick förbindelseladdens röda plugg i det röda uttaget (AUX IN R) och den vita i det vita (AUX IN L).
- 2 Anslut sladdens andra ända till den externa apparaten.
- 3 Tryck på **AUX** för att välja ingången för apparaten.  
→ **AUX** visas i displayen.
- 4 Hantera den externa apparaten som vanligt och justera ljudstyrka och ton på din apparat.

*Obs!: Det är ej möjligt att använda en skivtallrik med AUX IN.*

### Miljöinformation

Allt onödigt förpackningsmaterial har undvikits. Vi har gjort vårt yttersta att underlätta källsortering: kartong (lådan), svällande styrenplast (stötskydd) och etylenplast (plastpåsar, skyddande skumgummiplatta).

*Enheten består av material som kan återvinnas om den tas om hand av specialföretag. Följ lokala bestämmelserna när du kasserar förpackningsmaterial, använda batterier och gammal utrustning.*

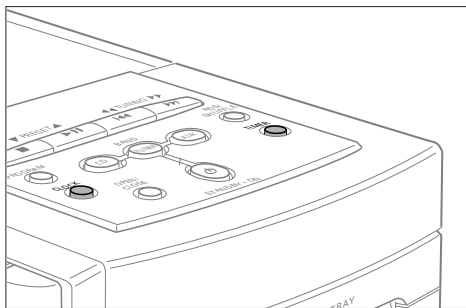

### Inställning av klockan

Det är möjligt att ställa in klockan genom att använda en tidssignal som sänds av RDS-sändarna. Detta fungerar endast om RDS-sändaren sänder denna signal.

#### Automatisk inställning av klockan

- 1 Välj en RDS station (se "RADIO").
- 2 Tryck på CLOCK på apparaten.  
→ Klockans siffror 00:00 blinkar.
- 3 Tryck på RDS på apparaten.  
→ **READING RDS CLOCK** och den aktuella tiden visas i displayen.
- 4 Tryck på CLOCK på apparaten för att lagra inställningen.

I fall att **NO RDS CLOCK** visas i displayen sänder radiostationen ingen tidssignal. I så fall måste klockan ställas in för hand.

*Obs!: Tidssignalen som sänds från vissa RDS-stationer är inte alltid att lita på. Om du märker att klockan går fel kan du ställa den manuellt (och därefter visar den rätt).*

### Manuell inställning av klockan

- 1 Tryck på CLOCK på apparaten.  
→ Klockans siffror 00:00 blinkar.
- 2 Tryck på ▼ PRESET ▲ på apparaten för att ställa in timmen.
- 3 Tryck på ◀◀ TUNING ▶▶ på apparaten för att ställa in minuterna.
- 4 Tryck på CLOCK på apparaten för att lagra inställningen.

### Inställning av timern

Apparaten kan användas som väckarklocka. CD:n eller timern sätter då igång vid en inställd tid.

- 1 Håll TIMER på apparaten tryckt i mer än 2 sekunder.  
→ ☹ blinkar.
- 2 Tryck på ▼ PRESET ▲ på apparaten för att välja den önskade ljudkällan.  
→ **CD** eller **TUNER** visas.
- 3 Tryck på TIMER på apparaten.  
→ Klocksiffrorna blinkar.
- 4 Tryck på ▼ PRESET ▲ på apparaten för att ställa in den önskade timmen.
- 5 Tryck på ◀◀ TUNING ▶▶ på apparaten för att ställa in de önskade minuterna.
- 6 Tryck på TIMER på apparaten för att lagra inställningen.

*Obs!: Det finns en inbyggd energisparfunktion i timern. Om inget reglage rörs på 30 minuter från början av timerinställd spelning går enheten automatiskt över till standbyläge.*

### Aktivering och deaktivering av timern

- Tryck på TIMER medan apparaten är i standby eller avspelningsläge.  
→ ☹ visas.
- Tryck på TIMER när som helst för att deaktivera timern.  
→ ☺ slocknar.

### Sovtid

Med sovtimern kan man ställa in en tidsrymd innan apparaten stängs av. Klocktimern bör ställas in innan sovtimern kan användas.

- 1 Tryck på SLEEP på fjärrkontrollen tills den önskade sovtiden visas i displayen.  
→ **SLEEP, 60, 45, 30, 15, 10, OFF**
- 2 Tryck ej på knappen en gång till när den önskade tiden visas i displayen.  
→ Efter utgång av den inställda tiden kopplar apparaten om till standby.
- Tryck på SLEEP på fjärrkontrollen tills **OFF** visas i displayen, om sovtimern skall deaktiveras.

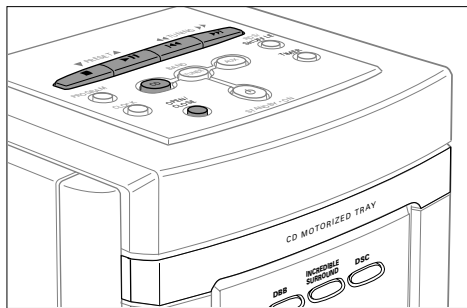

## Avspelning av en CD

Med denna CD-spelare kan alla slag av audio-CD-skivor som CD-Recordables (med inspelningsmöjlighet) eller CD-Rewritables (med inspelnings- och raderingsmöjlighet) spelas. Försök dock ej att spela CD-ROM, CD-I, CD-V eller CD-skivor för datorer.

- Tryck på OPEN/CLOSE på apparaten.  
→ **CD** visas och skivfacket är öppet.
- Lägg i en audio-CD (med påtryckt uppåt) och sätt fast facket genom att trycka på OPEN/CLOSE på apparaten en gång till.  
→ **FEEDING** visas i displayen. Därefter stannar CD-spelaren. Antalet stycken på CD:n och den totala speltiden visas i displayen.
- Tryck på **▶▶** (PLAY ▶) på fjärrkontrollen för att starta avspelningen.  
→ Styckets nummer och den avlöpta speltiden visas i displayen.
- Tryck på **■** (STOP ■) på fjärrkontrollen för att avbryta avspelningen.  
→ Antalet stycken på CD:n och den totala speltiden visas i displayen.

- Tryck på **▶▶** (■) på fjärrkontrollen för tillfälligt avbrott av avspelningen.  
→ Tiden då avspelningen avbröts blinkar i displayen.
- Tryck på **▶▶** (PLAY ▶) på fjärrkontrollen för att fortsätta avspelningen.

*Obs! Avspelningen avbryts även när:*

- du öppnar CD-facket,
- CD:n har spelat till slut
- du väljer TUNER eller AUX

## SHUFFLE och REPEAT

### Upprepning av ett stycke, en CD eller ett program

- Tryck på REPEAT på fjärrkontrollen flera gånger under avspelningen för att välja ettdera:  
→ **REPEAT**: Det aktuella stycket upprepas.  
→ **REPEAT ALL**: Hela CD:n (eller programmet) upprepas.
- Den önskade avspelningen startar.
- Tryck på REPEAT på fjärrkontrollen tills indikationen i displayen slocknar om du vill återvända till normal avspelning.

### Avspelning av stycken i tillfällig ordningsföljd

- Tryck på SHUFFLE under avspelningen.  
→ **SHUFFLE** visas i displayen och alla stycken på CD:n (eller av programmet) spelas i tillfällig ordningsföljd.
- Tryck på SHUFFLE en gång till för att återvända till normal avspelning.

*Note: Det är möjligt att kombinera SHUFFLE och REPEAT, t.ex. SHUFFLE REPEAT ALL.*

## Val av stycke och sökning

### Val av stycke medan avspelningen pågår

- Med ett eller flera korta tryck på **◀◀** eller **▶▶** (PREV. ◀ eller NEXT ▶) på fjärrkontrollen kan du hoppa till början av det aktuella, till nästa eller föregående stycke.  
→ Avspelningen fortsätter med det önskade stycket.

### Val av stycke medan avspelningen är avbruten

- Tryck kort på **◀◀** eller **▶▶** (PREV. ◀ eller NEXT ▶) på fjärrkontrollen en gång eller flera gånger.

- Tryck på **▶▶** (PLAY ▶) på fjärrkontrollen för att starta CD-avspelningen.  
→ Avspelningen börjar med det önskade stycket.

### Sökning av ett ställe medan avspelningen pågår

- Håll **◀◀** eller **▶▶** (◀◀ eller ▶▶) på fjärrkontrollen tryckt för att hitta ett speciellt ställe längre fram eller längre bak.  
→ Avspelningen fortsätter med låg ljudstyrka.
- Släpp knappen när du har kommit till det önskade stället.  
→ Den normala avspelningen fortsätter.

*Obs! I SHUFFLE läge, medan ett stycke upprepas eller ett program spelas kan man söka endast inom det aktuella stycket.*

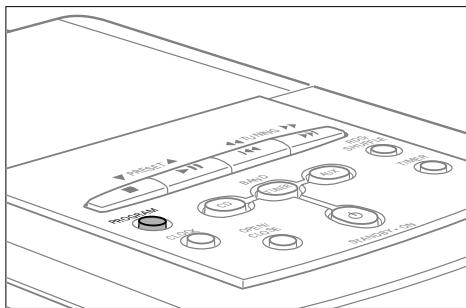

### Programmering av styckenas ordningsföljd

Du kan välja upp till 20 stycken och lagra dem i apparatens minne i en individuell ordningsföljd. Samma stycke kan lagras flera gånger.

- 1 Tryck på ■ (STOP ■ på fjärrkontrollen) för att avbryta avspelnigen i fall att det är nödvändigt.
- 2 Välj ett önskat stycke med ◀◀ eller ▶▶ (PREV. ◀◀ eller NEXT ▶▶) på fjärrkontrollen.
- 3 Tryck på PROGRAM för att lagra stycket.  
→ PROGRAM blinkar och den beräknade speltiden av de programmerade styckena visas.
- 4 Välj och lagra alla önskade stycken på samma vis.
- 5 Tryck på ▶▶ (PLAY ▶▶) på fjärrkontrollen för att lyssna på din sammanställning av stycken.

### Genomgång av program

- 1 Tryck på ■ (STOP ■ på fjärrkontrollen) för att avbryta avspelnigen i fall att det är nödvändigt.
- 2 Håll PROGRAM-knappen tryckt i mer än 2 sekunder.  
→ Displayen visar alla lagrade stycken i den programmerade ordningsföljden.

*Obs! Om du försöker att lagra mer än 20 stycken visar displayen PROGRAM FULL.*

### Radering av program

- 1 Tryck på ■ (STOP ■ på fjärrkontrollen) för att avbryta avspelnigen i fall att det är nödvändigt.
- 2 Tryck på ■ (STOP ■ på fjärrkontrollen) för att radera programmet.  
→ PROGRAM CLEAR visas kort i displayen.  
PROGRAM sloknar och programmet är raderat.

*Obs!: Dessutom raderas programmet om du*  
– avbryter strömtillförseln,  
– öppnar CD-facket.

### CD-spelare och CD-hantering

I fall att CD-spelaren har problem med att läsa en CD använd en vanlig renings-CD för att rengöra linsen innan du skickar in CD-spelaren till reparation. Andra rengöringsmetoder kan förstöra linsen. CD-facket skall alltid vara fast för att skydda linsen för damm.

Linsen kan bli fuktig om apparaten snabbt flyttas från en kall till en varm miljö. En CD-avspelnig är ej möjlig i detta tillstånd. Lämna CD-spelaren i den varma miljön tills fukten avdunstar.

Tryck ned hålet i mitten på CD:n för att ta ut skivan ur asken. Ta alltid i CD:n i kanterna och sätt den tillbaka i asken efter användningen.

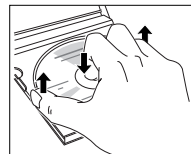

Skivorna kan torkas av med en mjuk, luftfri duk. Torka alltid rakt ut från mitten till kanten. Använd aldrig rengöringsmedel, de kan förstöra skivan! Skriv aldrig på skivan och sätt aldrig någon etikett på den.

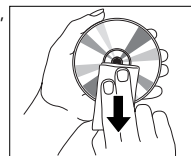



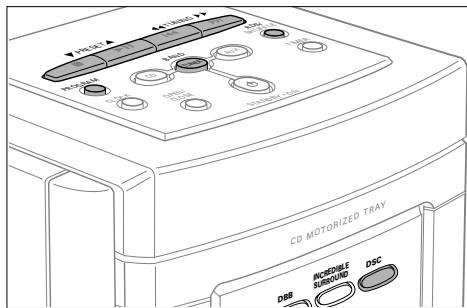

## Inställning av en radiosändare

- Tryck på TUNER.  
→ **TUNER** visas i displayen.
  - Välj ett våglängdsband genom upprepad tryckning på BAND.  
→ Det önskade våglängdsbandet visas i displayen.
  - Håll ◀◀ TUNING ▶▶ (◀◀ eller ▶▶ på fjärrkontrollen) tryckt i ca 1 sekund.  
→ **SEARCH** visas och radion söker en lämplig sändare.
  - Upprepa sökningen tills du hittar den önskade sändaren.
- För att ställa in en dåligt hörbar sändare tryck kort på ◀◀ TUNING ▶▶ (◀◀ eller ▶▶ på fjärrkontrollen) tills du får in den bästa möjliga mottagningen.

## Programmering av radiosändare

Det är möjligt att lagra upp till 30 radiosändare. Apparaten kan själv välja och programmera stationer eller du kan välja stationerna.

### Automatisk programmering

Den automatiska programmeringsfunktionen skriver över tidigare inställda sändare.

- Håll PROGRAM-knappen på apparaten tryckt i mer än 2 sekunder.  
→ **AUTO** visas i displayen och alla tillgängliga sändare programmeras.

### Manuell programmering

- Ställ in den önskade sändaren (jfr. "Inställning av en radiosändare").
- Tryck på PROGRAM-knappen på apparaten.  
→ **PROGRAM** blinkar.
- Tryck på ▼ PRESET ▲ för att välja ett nummer mellan 1 och 30 för denna sändare.
- Tryck på PROGRAM-knappen på apparaten för att lagra inställningen.  
→ **PROGRAM** slocknar, den förinställda sändarens valda nummer och frekvens visas i displayen.

## Sökning av en förinställd sändare

- Tryck på ▼ PRESET ▲ tills numret av den önskade sändaren visas i displayen.

## FM-Känslighetsjustering av antenn

Om en sändares FM-signaler är för starka eller för svaga kan antennens känslighet justeras.

- Håll DSC tryckt i mer än 5 sekunder.  
→ I displayen visas ettdera **LOCAL** eller **DISTANT**.

## RDS

**Radio Data System** är en service som gör att FM sändare kan sända tilläggsinformationer. Om du har ställt in en RDS-sändare visas  samt sändarens namn i displayen.

### Byte mellan olika RDS informationer

- Tryck på RDS på apparaten upprepade gånger för att gå igenom efterföljande informationer (om de är tillgängliga):
  - **Frekvens**
  - **Programtyp** som t.ex: *NEWS, SPORT, POP M...*
  - **Radio text** meddelanden
  - **Sändarens namn**

## Nyhetsavisering

Det är möjligt att ställa in tunern så att CD-avspelnigen avbryts när en RDS-sändare kommer med nyheter.

- Gå till den önskade RDS-sändaren.
- Spela din CD (jfr "Avspelnig av en CD").
- Tryck på NEWS på fjärrkontrollen.  
→ **NEWS** visas i displayen. När nyheterna börjar kopplar apparaten om till tunern. Därefter fortsätter CD-avspelnigen.

**VARNING**

**Försök aldrig att reparera apparaten på egen hand, därför att detta upphäver din garanti. Öppna inte höljet – då kan du få en elektrisk stöt.**

Vid eventuella fel rekommenderar vi att du går igenom punkterna i listan här nedan innan du lämnar in apparaten till reparation.

Skulle du ej kunna lösa problemet med hjälp av dessa instruktioner kontakta din försäljare eller kundtjänst.

Problem	Trolig orsak	Lösning
<b>Inget ljud, ingen ström</b>	Ljudstyrkan är för låg.	Reglera ljudstyrkan.
	Hörlurarna är anslutna.	Avlägsna hörlurarna.
	Strömssladden sitter löst i ett av uttagen.	Anslut nätströmssladden ordentligt.
<b>Ingen reaktion på kontrollknappar</b>	Elektrostatisk laddning.	Dra ut stickkontakten ur vägguttaget. Koppla på igen efter några sekunder.
<b>Dålig radiomottagning</b>	Svag radiosignal.	Vrid på antennen för bästa möjliga mottagning.
	Interferens förorsakad av elektrisk utrustning som t.ex. TV, datorer, maskiner, mm.	Håll apparaten borta från elektrisk utrustning.
<b>NO DISC i displayen</b>	CD-skivan är skadad eller smutsig.	Ersätt eller rengör CD:n.
	Ingen CD i facket eller CD:n ligger upp och ned.	Lägg i en CD med etiketten uppåt.
	CD-RW (CD-R) ej inspelad ordentligt för att kunna användas på en standard CD-spelare.	Använd FINALIZE på CD-inspelningsapparaten för att avsluta inspelningen.
	Laser linsen är fuktig.	Vänta tills linsen har torkat.
<b>CD:n hoppar över stycken</b>	CD:n är skadad eller smutsig.	Ersätt eller rengör CD:n.
	<b>SHUFFLE</b> eller <b>PROGRAM</b> är aktiv.	Deaktivera <b>SHUFFLE</b> eller <b>PROGRAM</b> -avspelnigen.
<b>Fjärrkontrollen fungerar ej ordentligt</b>	Batterierna sitter fel.	Korrigera batteriernas läge.
	Batterierna är urladdade.	Lägg i nya batterier.
	Avståndet till apparaten är för stort.	Minska avståndet.

**Förstärkare**

Effektförbrukning i standbyläge .....	< 7 W
Uteffekt .....	2 × 18 W RMS
Uteffekt .....	360 W PMPO
Signal/brusförhållande .....	≥ 65 dBA (IEC)
Ingångskänslighet AUX .....	0,5 V (max. 2 V)
SUBWOOFER, utgång .....	> 20 000 Ω
Impedans högtalare .....	≥ 4 Ω
Impedans hörlurar .....	32 Ω–1000 Ω

**Tuner**

FM våglängdsomfång .....	87,5–108 MHz
MW våglängdsomfång .....	531–1602 kHz
LW våglängdsomfång .....	153–279 kHz
Känslighet vid 75 Ω	
– mono, 26 dB signal/brusförhållande .....	2,8 μV
– stereo, 46 dB, signal/brusförhållande .....	61 μV
Selektivitet .....	≥ 28 dB
Total harmonisk distortion .....	≤ 5 %
Genomsnittsvärde .....	63–12 500 Hz (± 3 dB)
Signal/brusförhållande .....	≥ 50 dBA

**CD-spelare**

Frekvensomfång .....	20–20 000 Hz
Signal/brusförhållande .....	67 dBA

**Högtalare**

Basreflexsystem	
Mått MC 165 (l × h × b) .....	130 × 158 × 185 mm
Mått MC 175 (l × h × b) .....	130 × 157 × 190 mm

**Allmänt**

Mått (l × h × b) .....	140 × 163 × 255 mm
Vikt .....	5,6 kg (totalt)

Rätt till ändringar förbehålls.

## Medfølgende tilbehør

- 2 højttaler bokse
- 2 højttaler ledninger
- Fjernbetjening
- 2 batterier til fjernbetjeningen
- AM/MW rammeantenne
- FM ledningsantenne
- Ledning til strømforsyning

## Sikkerhedsinformation

Anbring apparatet på en stabil overflade. Du bør sikre dig, at der er tilstrækkelig meget plads rundt om apparatet, så det ikke overophedes.

Aktive mobiltelefoner i nærheden af CD-afspilleren kan resultere i funktionsforstyrrelser.

## Vedligeholdelse

Apparatet, batterierne eller CD'er må ikke udsættes for fugt, regn, sand eller stærk varme (forårsaget af varmeapparater eller direkte sollys).

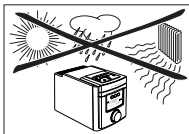

Du kan rengøre apparatet med en blød, let fugtig, fnugfri klud. Der må ikke bruges nogen form for rengøringsmidler, da de kan virke ætsende.



**Dette apparat overholder det gældende EC-direktiv vedrørende radiostøj.**

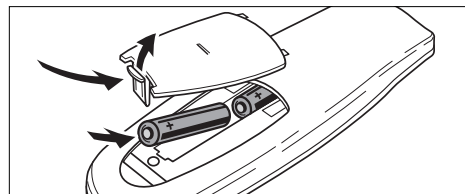

## Batterier til fjernbetjeningen

- Luk batterirummet i fjernbetjeningen op og læg 2 batterier i af typen **R03, UM-4** eller **AAA**-celler (helst alkaliebatterier).

Fjern batterierne, hvis de er brugt op, eller hvis apparatet ikke skal bruges i længere tid.

## Batterier indeholder kemikalier og skal derfor bortkastes på forsvarlig vis.

## Højttalerforbindelser

Stikkene til højttalerne er klik-stik. De bruges som vist i tegningen nedenfor.

- Den ledning, der ikke er markeret forbindes med det røde stik og den markerede ledning (sort) forbindes med det sorte stik.

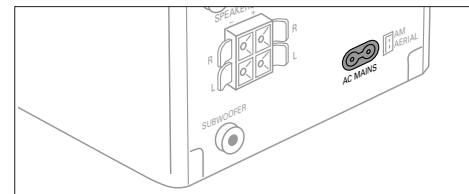
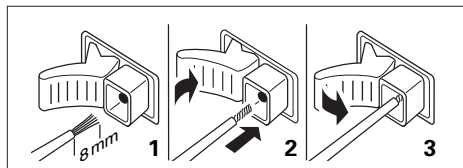

## Lysnet

**Typeskiltet er placeret i bunden af apparatet.**

- 1 Det kontrolleres, om strømspændingen, der er angivet på typeskiltet svarer til din lokale strømspænding. Hvis dette ikke er tilfældet, må du spørge din forhandler eller dit servicecenter til råds.
- 2 Tilslut strømledningen til AC MAINS bøsningen og til stikkontakten i væggen. Dermed etableres strømforsyningen.

**Bemærk:** Netafbryderen er sekundært indkoblet og afbryder ikke strømmen fra nettet. Den indbyggede netdel er derfor tilsluttet til lysnettet så længe netstikket sidder i stikkontakten.

**For at undgå at sættet bliver for varmt er der indbygget en sikkerheds kredsløb. Derfor kan dit sæt slutte fra under ekstreme omstændigheder. Hvis dette sker sluk for sættet og lad det køle af før du bruger det igen.**

# BETJENINGSENHEDER OG FORBINDELSER

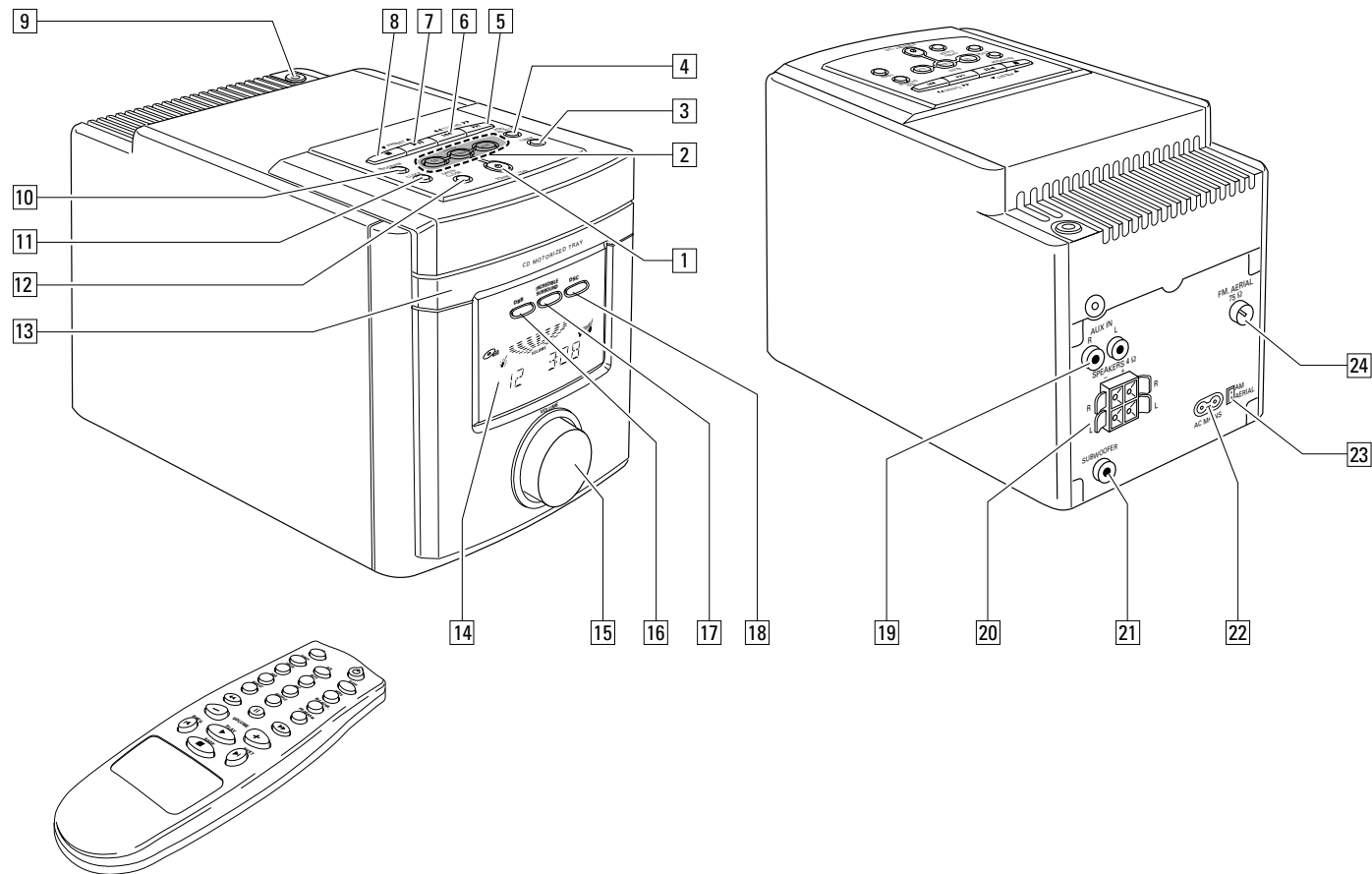

Dansk

## Foroven og på forsiden

- 1 STANDBY-ON ...tænder for apparatet og stiller det på standby
- 2 CD .....vælger CD-afspilleren
- 2 TUNER .....vælger radioen  
BAND .....vælger bølgebånd
- 2 AUX.....vælger indgangssignal for et ekstra apparat
- 3 TIMER .....aktiverer og deaktiverer vækkeuret
- 4 RDS/ .....skifter mellem de forskellige RDS informationer  
SHUFFLE .....afspiller numrene i tilfældig rækkefølge
- 5 ►► .....springer og søger i retning fremad  
TUNING ►► .....indstiller på radiostationer
- 6 ◀◀ .....springer og søger i retning bagud  
◀◀ TUNING .....indstiller på radiostationer
- 7 ►► .....starter og afbryder CD afspilning  
PRESET ▲ .....vælger forudindstillede radiostationer
- 8 ■ .....stopper afspilning af CD'en og sletter programmet  
▼ PRESET .....vælger forudindstillede radiostationer
- 9 🔌 .....3,5 mm stik til hovedtelefoner  
*Bemærk: Når hovedtelefonerne tilsluttes, bliver højttalerne slået fra*
- 10 PROGRAM ..... **CD**: til at programmere numre og se programmet igennem  
**RADIO**: programmerer radiostationer
- 11 CLOCK .....vælger urets funktion
- 12 OPEN/CLOSE ...åbner/lukker CD skuffen
- 13 .....CD skuffe
- 14 .....rude
- 15 VOLUME .....regulerer lydstyrken

- 16 DBB .....**DYNAMIC BASS BOOST**  
forstærker bassen
- 17 INCREDIBLE  
SURROUND .....skaber en fænomenal stereoeffekt
- 18 DSC .....**DIGITAL SOUND CONTROL**  
forstærker lydens egenskaber

## På bagsiden

- 19 AUX IN R/L .....forbindelse til audio-udgangen på et ekstra apparat
- 20 SPEAKERS 4 Ω .....forbindelse til de medfølgende højttalere
- 21 SUBWOOFER .....forbindelse til en bashøjtaler
- 22 AC MAINS .....Når alle andre forbindelser er blevet bragt i orden, forbindes dette strømstik til stikket i væggen.
- 23 AM AERIAL .....forbindelse til den medfølgende AM rammeantenne
- 24 FM AERIAL 75 Ω .....forbindelse til medfølgende antenneledning

## På fjernbetjeningen

- CD .....vælger CD-afspilleren
- ⏻ .....vælger standby
- TUNER .....vælger radioen
- AUX .....vælger indgangssignalet for et ekstra apparat
- SLEEP .....aktiverer slukuret
- TIMER .....aktiverer og deaktiverer vækkeuret
- MUTE .....skruer helt ned for lyden
- NEWS .....slår nyhedsmeldingerne til og fra
- DBB .....**DYNAMIC BASS BOOST**  
forstærker bassen

- DSC .....**DIGITAL SOUND CONTROL**  
forstærker lydens egenskaber
- INC. SURR. ....skaber en fænomenal stereoeffekt
- REPEAT .....gentager et nummer, hele CD'en eller programmet
- SHUFFLE .....afspiller numrene i tilfældig rækkefølge
- PROGRAM ..... **CD**: til at programmere numre og se programmet igennem  
◀◀ ..... **CD**: søger i retning bagud  
**RADIO**: indstiller på radiostationer  
|| .....afbryder afspilning af CD'en  
►► ..... **CD**: søger i retning fremad  
**RADIO**: indstiller på radiostationer
- VOLUME -/+ .....skruer ned/op for lyden
- PREV. ◀ ..... **CD**: springer i retning bagud  
**RADIO**: vælger en forudindstillet radiostation
- PLAY ► .....starter afspilning af CD'en
- NEXT ► ..... **CD**: springer i retning fremad  
**RADIO**: vælger en forudindstillet radiostation
- STOP ■ .....stopper afspilning af CD'en og sletter programmet

*Bemærk: Du skal først vælge den ønskede lydkilde og derpå trykke på den pågældende funktionsknop.*

**Advarsel:** Usynlig laserstråling ved åbning når sikkerhedsafbrydere er ude af funktion. Undgå udsættelse for stråling.

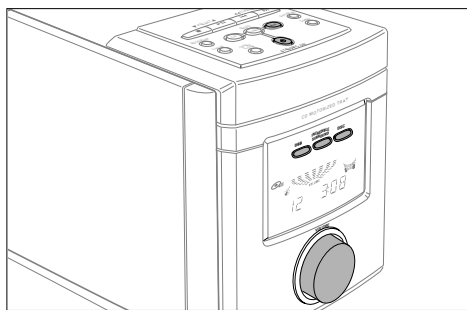

## Apparatet tændes

For at tænde for apparatet trykker du på **STANDBY-ON** på apparatet.

For at stille apparatet på **stand-by** trykker du på **STANDBY-ON** igen (⏻ på fjernbetjeningen).

## Demonstrationsmodus

Demonstrationsmodusen viser forskellige af apparatets digitale anvendelsesmuligheder. Den kan deaktiveres, når apparatet står i stand-by.

### Aktivering og deaktivering af demonstrationsmodusen

- 1 Hold **STANDBY-ON** knappen på apparatet trykket ind i mindst 5 sekunder.  
→ Demonstrationsmodusen aktiveres.
- 2 Tryk på **STANDBY-ON** (⏻ på fjernbetjeningen).  
→ Demonstrationsmodusen deaktiveres.

## Regulering af lydstyrke og lyd

Lydstyrken reguleres ved at bruge **VOLUME** (**VOLUME**  $-/+$  på fjernbetjeningen).

→ Lydstyrkens niveau mellem **VOL MIN** og **VOL MAX** vises i ruden.

Tryk på **DSC** flere gange for at vælge de ønskede egenskaber for lyden.

→ **JAZZ** 🎷, **CLASSIC** 🏠, **POP** 🎸 eller **OPTIMAL** vises i ruden.

Tryk på **DBB** for at slå basforstærkeren til eller fra.

→ **DBB** vises i ruden.

Tryk på **INCREDIBLE SURROUND** (**INC. SURR.** på fjernbetjeningen) for at slå den omgivende lydeffekt til og fra.

→ 🎧 vises i ruden.

*Bemærk: Effekten af INCREDIBLE SURROUND funktionen kan variere afhængigt af de forskellige typer musik.*

- 1 Tryk på **MUTE** på fjernbetjeningen for at afbryde lyd gengivelsen med det samme.  
→ Afspilningen fortsætter uden lyd.
- 2 Tryk på **MUTE** på fjernbetjeningen igen for at genaktivere lyd gengivelsen.

## Brug af yderligere apparater

Du har mulighed for at benytte yderligere apparater, f. eks. en båndoptager sammen med apparatet. Læs i det pågældende apparats betjeningsvejledning, hvordan det tilsluttes og betjenes.

- 1 Sæt det røde stik fra en klemmeledning i den røde bøsning (**AUX IN R**) og det hvide i den hvide bøsning (**AUX IN L**).
- 2 Tilslut den anden ende af klemmeledningen til det andet apparat.
- 3 Tryk på **AUX** for at vælge indgangssignalet fra det ekstra apparat.  
→ **AUX** vises i ruden.
- 4 Det andet apparat betjenes som sædvanligt og lydstyrken og lyden reguleres ved hjælp af dette apparat.

*Bemærk: Det er ikke muligt at tilslutte en pladespiller til **AUX IN**.*

## Miljøinformation

Der er ikke brugt nogle overflødige materialer i apparatets emballage. Vi har gjort vort bedste for at gøre det muligt at adskille emballagen i tre hovedbestanddele: pap (æskken), polystyrenskum (buffermaterialer) og polyethylen (plastposer og beskyttende skumplast).

*Apparatet indeholder materialer, der egner sig til genbrug, hvis de tages ud af apparatet. Man skal derfor henvende sig til et sted, der har specialiseret sig i udtagning af materialer med henblik på genbrug, når apparatet til sin tid skal kasseres. Man bedes venligst overholde de lokale regler for bortkastning af indpakningsmaterialer, brugte batterier og apparater, der skal kasseres.*

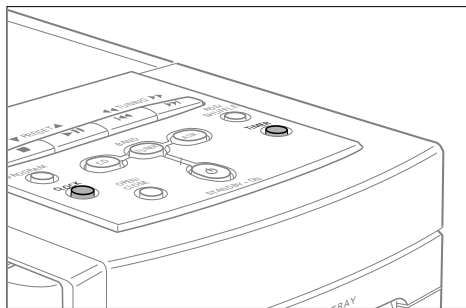

## Indstilling af uret

Du har mulighed for at indstille klokkeslættet ved hjælp af et tidssignal, der udsendes af en RDS station. Dette fungerer kun, hvis RDS stationen sender dette signal.

### Automatisk indstilling af klokkeslæt

- 1 Indstil på en RDS station (se »RADIO«).
- 2 Tryk på CLOCK på apparatet.  
→ Urets tal 00:00 blinker.
- 3 Tryk på RDS på apparatet.  
→ I ruden vises der **RECEIVING RDS CLOCK** og klokkeslættet.
- 4 Tryk på CLOCK på apparatet for at bekræfte indstillingen.

Hvis der ikke vises **NO RDS CLOCK** i ruden, udsendes der ikke noget tidssignal. I dette tilfælde må du indstille uret manuelt.

*Bemærk: Tidssignalet, der udsendes fra visse RDS-stationer, er måske ikke altid nøjagtigt. Hvis man finder, at tiden på uret er forkert, skal uret indstilles manuelt (og uret vil så gå rigtigt).*

### Manuel indstilling af klokkeslæt

- 1 Tryk på CLOCK på apparatet.  
→ Urets tal 00:00 blinker.
- 2 Tryk på ▼ PRESET ▲ på apparatet for at indstille timetallet.
- 3 Tryk på ◀◀ TUNING ▶▶ på apparatet for at indstille minuttallet.
- 4 Tryk på CLOCK på apparatet for at bekræfte indstillingerne.

### Indstilling af vækkeur

Apparatet kan bruges som vækkeur, hvorved der tændes for CD afspilleren eller radioen på et indstillet tidspunkt.

- 1 Hold TIMER på apparatet trykket ind i over 2 sekunder.  
→ ☺ blinker.
- 2 Tryk på ▼ PRESET ▲ på apparatet for at vælge den ønskede lydkilde.  
→ I ruden vises der **CD** eller **TUNER**.
- 3 Tryk på TIMER på apparatet.  
→ Urets tal blinker.
- 4 Tryk på ▼ PRESET ▲ på apparatet for at indstille det ønskede timetal.
- 5 Tryk på ◀◀ TUNING ▶▶ på apparatet for at indstille det ønskede minuttal.
- 6 Tryk på TIMER på apparatet for at bekræfte indstillingen.

*Bemærk: En energisparefunktion er indbygget i timeren. Hvis en tast eller knap ikke indstilles i 30 minutter, efter timeren er indstillet på afspilning, skifter apparatet automatisk over til standby.*

### Aktivering og deaktivering af vækkeuret

- Tryk på TIMER, mens apparatet står i stand-by eller under afspilning.  
→ ☺ vises i ruden.
- Tryk på TIMER på et hvilket som helst tidspunkt for at deaktivere vækkeuret.  
→ ☺ slukkes.

### Slukur

Når apparatets slukur-funktion bruges, indstilles der et bestemt tidsrum, efter hvilket apparatet skal slukkes. Urets klokkeslæt skal være indstillet, inden slukuret kan bruges.

- 1 Tryk på SLEEP på fjernbetjeningen indtil det ønskede tidsrum indtil slukning vises.  
→ **SLEEP, 60, 45, 30, 15, 10, OFF**
  - 2 Lige så snart det ønskede tidsrum vises, må du ikke trykke på knappen igen.  
→ Når det valgte tidsrum er udløbet, skifter apparatet til stand-by.
- Når du ønsker at deaktivere slukuret, trykker du på SLEEP på fjernbetjeningen indtil der vises **OFF**.

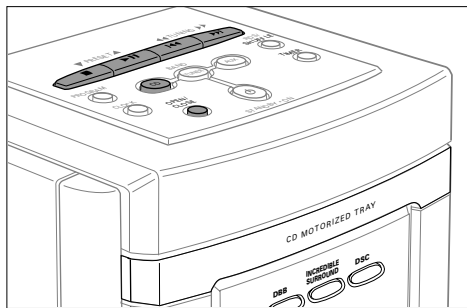

## Afspilning af CD

Denne CD-afspiller kan afspille alle slags audio CD'er, som for eksempel CD-recordables eller CD-rewriteables. Du må ikke forsøge at afspille en CD-ROM, CD-I, CDV eller en computer CD.

- 1 Tryk på OPEN/CLOSE på apparatet.  
→ I ruden vises der **CD** og skuffen åbnes.
- 2 Læg en audio CD i (med etiketsiden opad) og luk skuffen ved at trykke på OPEN/CLOSE på apparatet igen.  
→ I ruden vises der **RETRACING**. Derpå standser CD-afspilleren. Det samlede antal numre og den samlede afspilningstid på CD'en vises i ruden.
- 3 Tryk på ▶|| (PLAY ▶) på fjernbetjeningen for at starte afspilningen.  
→ Det aktuelle nummer vises, og den forløbne tid vises i ruden.
- 4 Tryk på ■ (STOP ■) på fjernbetjeningen for at stoppe afspilningen.  
→ Det samlede antal numre og den samlede afspilningstid på CD'en vises.

- Du kan afbryde afspilningen ved at trykke på ▶|| (II) på fjernbetjeningen.  
→ I ruden blinker tidspunktet, hvor afspilningen blev standset.
- Fortsæt afspilningen ved at trykke på ▶|| (PLAY ▶) på fjernbetjeningen.

*Bemærk: Afspilningen afbrydes også, hvis*

- du åbner CD skuffen
- slutningen af CD'en er nået
- eller du vælger TUNER eller AUX.

## SHUFFLE og REPEAT

### Gentagelse af et nummer, CD'en eller programmet

- 1 Tryk flere gange på REPEAT på fjernbetjeningen under afspilningen for at vælge enten:  
→ **REPEAT**: Det aktuelle nummer gentages.  
→ **REPEAT ALL**: Afspilningen af hele CD'en (eller programmet) gentages.
- 2 Afspilningen starter i den valgte modus.
- 3 For at komme tilbage til normal afspilning trykkes der på REPEAT på fjernbetjeningen, indtil visningen i ruden forsvinder.

### Afspilning af numrene i tilfældig rækkefølge

- 1 Tryk på SHUFFLE under afspilningen.  
→ I ruden vises **SHUFFLE** og alle numrene på CD'en (eller i programmet) afspilles i tilfældig rækkefølge.
- 2 For at komme tilbage til normal afspilning trykkes der på SHUFFLE igen.

*Bemærk: Du har også mulighed for at kombinere SHUFFLE og REPEAT, f. eks. SHUFFLE REPEAT ALL.*

## Valg af et nummer og søgning

### Valg af et nummer under afspilning

- Tryk kort på ◀◀ eller ▶▶ (PREV. ◀◀ eller NEXT ▶▶) på fjernbetjeningen) en eller flere gange for at springe til begyndelsen af det aktuelle, det/de forrige eller følgende nummer/numre.  
→ Afspilningen fortsætter med det valgte nummer.

### Valg af et nummer, mens afspilningen er standset

- 1 Tryk kort på ◀◀ eller ▶▶ (PREV. ◀◀ eller NEXT ▶▶) på fjernbetjeningen) en eller flere gange.
  - 2 Tryk på ▶|| (PLAY ▶) på fjernbetjeningen for at starte afspilningen af CD'en.  
→ Afspilningen starter med det valgte nummer.
- ### Søgning af en passage under afspilning
- 1 Hold ◀◀ eller ▶▶ trykket nede (◀◀ eller ▶▶) på fjernbetjeningen) for at finde en bestemt passage i retning bagud eller fremad.  
→ Afspilningen fortsætter med lav lydstyrke.
  - 2 Slip knappen, når du er nået til det ønskede sted.  
→ Normal afspilning fortsætter.

*Bemærk: Under SHUFFLE, når der gentages et nummer, eller når der afspilles et program, er det kun muligt at søge inden for det aktuelle nummer.*



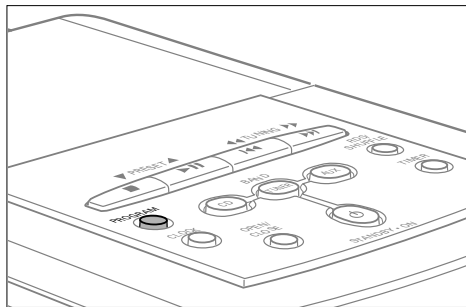

### Programmering af numre

Du kan vælge op til 20 numre og gemme dem i hukommelsen i den ønskede rækkefølge. Du kan gemme hvert af numrene mere end en gang.

- 1 Om nødvendigt trykker du på ■ (STOP ■ på fjernbetjeningen) for at stoppe afspilningen.
- 2 Vælg det ønskede nummer med ◀◀ eller ▶▶ (PREV. ◀ eller NEXT ▶) på fjernbetjeningen.
- 3 Tryk på PROGRAM for at gemme nummeret.  
→ PROGRAM blinker og den beregnede afspilningstid for alle numrene vises.
- 4 Vælg og gem alle de ønskede numre på denne måde.
- 5 Tryk på ▶▶ (PLAY ▶) på fjernbetjeningen for at lytte til dit udvalg af numre.

### Gennemsyn af programmet

- 1 Om nødvendigt trykker du på ■ (STOP ■ på fjernbetjeningen) for at stoppe afspilningen.
- 2 Hvis du ønsker at se dit program igennem, trykker du på PROGRAM og holder knappen trykket ind i over 2 sekunder.  
→ I ruden vises alle de gemte numre i den programmerede rækkefølge.

*Bemærk Hvis du prøver at gemme mere end 20 numre, vil der i ruden vises PROGRAM FULL.*

### Sletning af programmet

- 1 Om nødvendigt trykkes der på ■ (STOP ■ på fjernbetjeningen) for at stoppe afspilningen.
- 2 Tryk på n ■ (STOP ■ på fjernbetjeningen) for at slette programmet.  
→ I ruden vises der kort en gang PROGRAM CLEAR, PROGRAM slukkes og programmet er slettet.

*Bemærk: Programmet vil også blive slettet, hvis du*  
– afbryder strømforsyningen  
– åbner CD skuffen.

### Behandling af CD afspiller og af CD'er

Hvis CD afspilleren ikke kan aflæse CD'er korrekt kan du bruge en rense-CD, der fås i almindelig handel, til at rense linsen, inden du bringer CD-afspilleren til reparation. Andre rengøringsmetoder kan ødelægge linsen. Skuffen bør altid holdes lukket, så man undgår at der kommer støv på linsen.

Linsen kan dugge til, hvis apparatet pludselig flyttes fra kolde til varme omgivelser. I dette tilfælde er det ikke muligt at afspille en CD. Lad CD afspilleren stå i varme omgivelser, indtil fugtigheden er fordampet.

Den nemmeste måde at tage en CD ud af sit hylster på er ved at trykke på tapperne i midten og samtidig løfte CD'en. CD'er bør altid løftes ved kanterne og altid lægges tilbage i hylsteret efter brug.

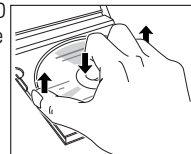

Når en CD skal renses, bruges der en blød, fnug-fri klud og der tørres i lige linjer fra midten og ud mod kanten. Rengøringsmidler kan beskadige CD'en! Der må ikke skrives eller anbringes klæbemærker på CD'er.

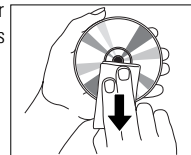

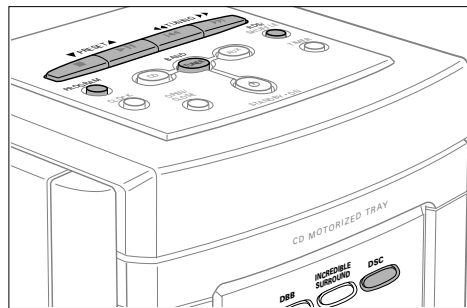

## Indstilling af radiostationer

- Tryk på TUNER.  
→ **TUNER** vises i ruden.
  - Vælg et bølgebånd ved at trykke flere gange på BAND.  
→ Det viste bølgebånd vises i ruden.
  - Hold ◀◀ TUNING ▶▶ (◀◀ eller ▶▶ på fjernbetjeningen) trykket ind i ca. 1 sekund.  
→ I ruden vises der SEARCH og radioen indstiller på en station, hvis signal er tilstrækkeligt kraftigt.
  - Gentag søgningen indtil du finder den ønskede station.
- Hvis du ønsker at indstille på en station med et svagere signal, trykker du kort på ◀◀ TUNING ▶▶ (◀◀ eller ▶▶ på fjernbetjeningen) så mange gange det måtte være nødvendigt for at opnå den bedst mulige modtagelse.

## Programmering af radiostationer

Du har mulighed for at gemme op til 30 radiostationer. Apparatet kan selv vælge og programmere stationer, eller du kan selv vælge dem.

### Automatisk programmering

Når den automatiske programmering sættes i gang, vil de stationer, du allerede har indstillet blive slettet.

- Hold PROGRAM på apparatet trykket ind i over 2 sekunder.  
→ I ruden vises der AUTO, og alle de til rådighed stående stationer programmeres.

### Manuel programmering

- Indstil på en ønsket radiostation (se »Indstilling af radiostationer«).
- Tryk på PROGRAM på apparatet.  
→ PROGRAM blinker.
- Tryk på ▼ PRESET ▲ for at tildele stationen et tal fra 1 til 30.
- Tryk på PROGRAM på apparatet for at bekræfte indstillingen.  
→ PROGRAM slukker, det indstillede nummer og frekvensen for den indstillede station vises i ruden.

## Indstilling på forudindstillede stationer

- Tryk på ▼ PRESET ▲ indtil det forudindstillede nummer for den ønskede station vises i ruden.

## Justering af antennens FM-følsomhed

Hvis signalet fra en FM-sender er for stærkt eller for svagt, er der mulighed for at tilpasse antennens følsomhed.

- Hold DSC trykket ind i over 5 sekunder.  
→ I ruden vises der enten LOCAL eller DISTANT.

## RDS

Radio Data System er en service, der giver FM stationer mulighed for at sende yderligere informationer. Hvis du modtager en RDS station, vises der i ruden  og stationens navn.

### Omskiftning mellem forskellige RDS informationer

- Tryk på RDS på apparatet flere gange for at skifte mellem de følgende informationer (såfremt de står til rådighed):
  - **Frekvens**
  - **Programtype** f. eks. NEWS, SPORT, POP M, ...
  - **Radiotekst** meddelelser
  - **Stationens navn**

## Nyhedsmeldinger

Du har mulighed for at indstille radioen på en sådan måde, at afspilning af en CD afbrydes af nyhedsmeldingerne fra en RDS station.

- Indstil på den ønskede RDS station.
- Spil din CD (se »Afspilning af CD«).
- Tryk på NEWS på fjernbetjeningen.  
→ I ruden vises der NEWS. Mens der sendes nyheder skifter apparatet om til radio. Bagefter fortsættes afspilningen af CD'en igen.

**ADVARSEL**

*Du bør under ingen omstændigheder prøve at reparere apparatet selv, da dette vil gøre garantien ugyldig. Man må ikke åbne apparatet, da der er risiko for at få et elektrisk stød.*

Hvis der opstår en fejl, så check først punkterne i listen nedenfor, inden du bringer apparatet til reparation.

Hvis du ikke kan løse et givet problem ved at følge disse forslag, bedes du rådføre dig med din forhandler eller dit servicecenter.

Problem	Mulig årsag	Løsning
<b>Ingen lyd, ingen strøm</b>	VOLUME er ikke indstillet.	Indstil lydstyrken.
	Hovedtelefonerne er sluttet til.	Træk stikket til hovedtelefonerne ud.
	El-netledningen er ikke tilsluttet rigtigt.	El-netledningen forbindes ordentligt.
<b>Ingen reaktion ved betjening af knapperne</b>	Elektrostatisk afladning.	Apparatets strømforbindelse afbrydes og oprettes igen efter nogle sekunder.
<b>Dårlig radiomodtagelse</b>	Svagt radiosignal.	Der rettes på antennen for at forbedre modtagelsen.
	Forstyrrelser forårsaget af elektriske apparater, der befinder sig i nærheden, som f. eks. fjernsyn, computere, maskiner etc.	Hold apparatet væk fra elektrisk udstyr.
<b>I ruden vises der NO DISC</b>	CD'en har ridser eller er snavset.	Udskift eller rens CD'en.
	Der er ikke lagt nogen CD i eller CD'en er lagt i med den forkerte side opad.	Læg en CD i med etiketsiden opad.
	CD-RW (CD-R) er ikke blevet optaget ordentligt til afspilning på en almindelig CD-afspiller.	Brug FINALIZE på CD brænderen for at afslutte optagelsen.
	Laserlinsen er dugget.	Vent indtil linsen er klar igen.
<b>CD afspilleren springer i numrene</b>	CD'en er beskadiget eller snavset.	Udskift eller rens CD'en.
	<b>SHUFFLE</b> eller <b>PROGRAM</b> er aktiveret.	Slå afspilning med <b>SHUFFLE</b> eller <b>PROGRAM</b> fra.
<b>Fjernbetjeningen fungerer ikke korrekt</b>	Batterierne er sat forkert i.	Sæt batterierne rigtigt i.
	Batterierne er brugt op.	Sæt nye batterier i.
	Afstanden til apparatet er for stor.	Afstanden gøres mindre.

**Forstærker**

Standby strømforbrug.....	< 7 W
Udgangseffekt .....	2 × 18 W RMS
Udgangseffekt .....	360 W PMPO
Signal/støjforhold.....	≥ 65 dBA (IEC)
Indgangsfølsomhed AUX.....	0,5 V (max. 2 V)
SUBWOOFER-udgang .....	> 20.000 Ω
Impedans højttalere .....	≥ 4 Ω
Impedans hovedtelefoner .....	32 Ω–1000 Ω

**Radio**

FM bølgespektrum.....	87,5–108 MHz
MW bølgespektrum .....	531–1602 kHz
LW bølgespektrum .....	153–279 kHz
Følsomhed ved 75 Ω	
– mono, 26 dB signal/støjforhold.....	2,8 µV
– stereo, 46 dB signal/støjforhold.....	61 µV
Selektivitet .....	≥ 28 dB
Total harmonisk forvrængning.....	≤ 5 %
Frekvensfunktion .....	63–12.500 Hz (± 3 dB)
Signal/støjforhold .....	≥ 50 dBA

**CD afspiller**

Frekvensområde.....	20–20.000 Hz
Signal/støjforhold.....	67 dBA

**Højttalere**

Bas refleks system	
Dimensioner MC 165 (b × h × d).....	130 × 158 × 185 mm
Dimensioner MC 175 (b × h × d).....	130 × 157 × 190 mm

**Generelt**

Dimensioner (b × h × d) .....	140 × 163 × 255 mm
Vægt.....	5,6 kg (ialt)

Ret til ændringer forbeholdes.

Dansk

# SÄÄDÖT JA LIITÄNNÄT

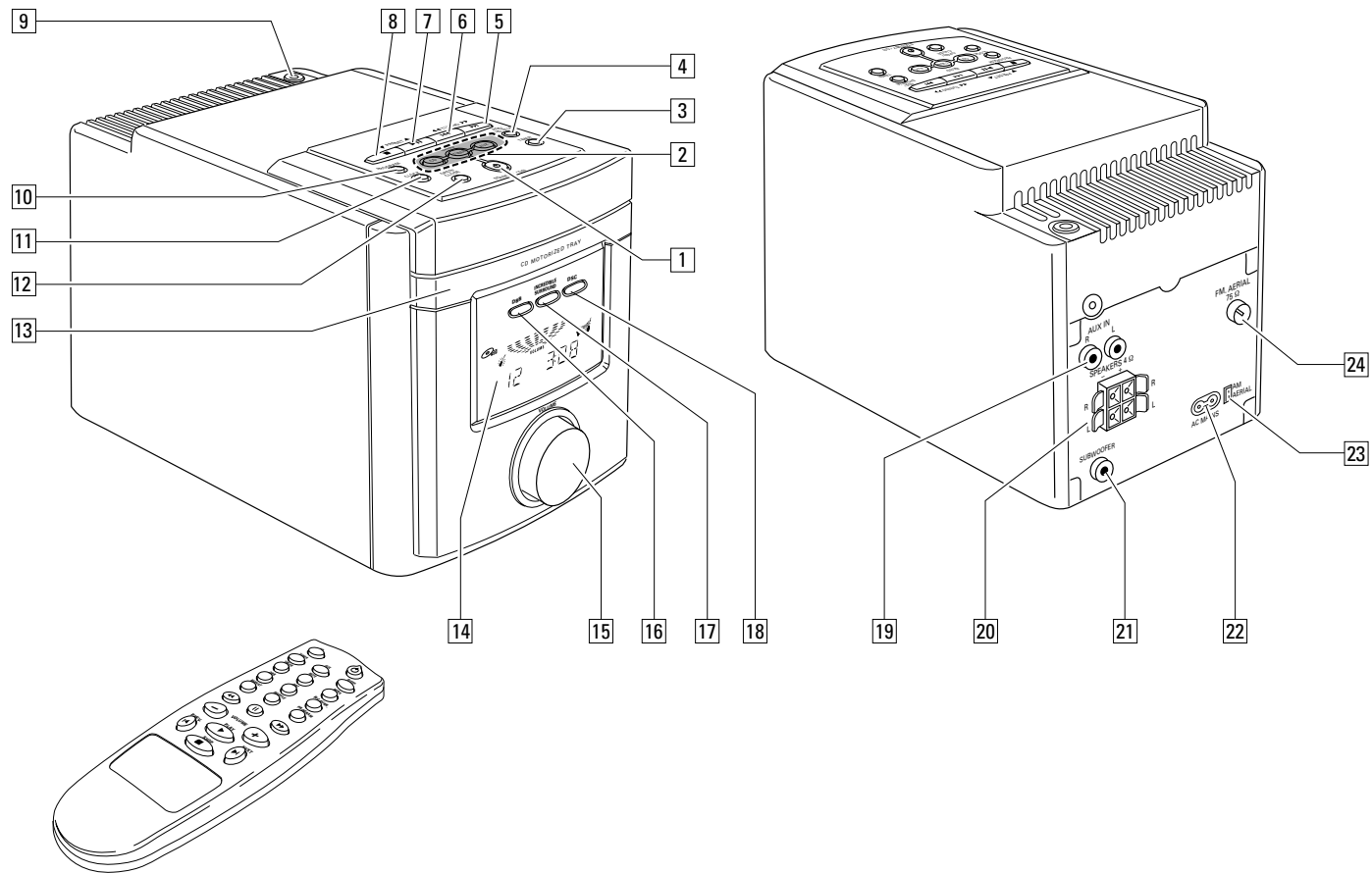

## Laitteen päällä ja etupuolella

- 1 STANDBY-ON ...kytkee laitteen käyttöön ja valmiustilaan
  - 2 CD .....valitsee CD-soittimen
  - 2 TUNER .....valitsee viritimen  
BAND .....valitsee aaltoalueen
  - 2 AUX .....valitsee lisälaitteen syötön
  - 3 TIMER .....käynnistää ja lopettaa ajastintoiminnon
  - 4 RDS/ .....siirtyy RDS-toiminnosta toiseen
  - 4 SHUFFLE .....soittaa raitoja satunnaisjärjestyksessä
  - 5 ►► .....ohittaa raitoja ja etsii eteenpäin  
TUNING ►► .....viritää radioasemat
  - 6 ◀◀ .....ohittaa raitoja ja etsii taaksepäin  
◀◀ TUNING .....viritää radioasemat
  - 7 ►|| .....aloittaa ja keskeyttää CD-soiton  
PRESET ▲ .....svalitsee esiviritetyt radioasemat
  - 8 ■ .....pysäyttää CD-soiton ja poistaa ohjelman  
▼ PRESET .....valitsee esiviritetyt radioasemat
  - 9 📎 .....3,5 mm kuulokeliitin
- Huom!:* Jos kytket kuulokkeet, kaiuttimet hiljentyvät.
- 10 PROGRAM ..... **CD:** ohjelmoi ääniraitoja ja tarkistaa ohjelman  
**RADIO:** ohjelmoi radioasemia
  - 11 CLOCK .....valitsee kellotoiminnon
  - 12 OPEN/CLOSE .....avaa/sulkee CD-lautasen
  - 13 .....CD-lautanen
  - 14 .....näyttö
  - 15 VOLUME .....säättää äänenvoimakkuutta
  - 16 DBB .....**DYNAMIC BASS BOOST**  
korostaa bassoa
  - 17 INCREDIBLE  
SURROUND .....luo uskottoman stereovaihtelun
  - 18 DSC .....**DIGITAL SOUND CONTROL**  
korostaa äänen piirteitä

## Laitteen takana

- 19 AUX IN R/L .....lisälaitteen audiotuotoksen liitäntä
- 20 SPEAKERS 4 Ω .....laitteen mukana toimitettujen kaiuttimien liitäntä
- 21 SUBWOOFER .....alabassokaiuttimien liitäntä
- 22 AC MAINS .....Kun kaikki muut liitännät on tehty, liitä verkkojohto seinäpistorasiaan.
- 23 AM AERIAL .....laitteen mukana toimitetun AM-kehäantennin liitäntä
- 24 FM AERIAL 75 Ω .....laitteen mukana toimitetun lanka-antennin liitäntä

## Kaukosäätimessä

- CD .....valitsee CD-soittimen
- Ⓞ .....kytkee laitteen valmiustilaan
- TUNER .....valitsee viritimen
- AUX .....valitsee lisälaitteen syötön
- SLEEP .....käynnistää uniajastimen
- TIMER .....käynnistää ja lopettaa ajastintoiminnon
- MUTE .....vaientaa äänen
- NEWS .....käynnistää ja lopettaa uutisten kuuntelun
- DBB .....**DYNAMIC BASS BOOST**  
korostaa bassoa
- DSC .....**DIGITAL SOUND CONTROL**  
korostaa äänen piirteitä
- INC. SURR. .....luo uskottoman stereovaihtelun
- REPEAT .....soittaa uudelleen raidan, koko CD:n tai ohjelman
- SHUFFLE .....soittaa raitoja satunnaisjärjestyksessä
- PROGRAM ..... **CD:** ohjelmoi raitoja ja tarkistaa ohjelman  
**◀◀** ..... **CD:** etsii taaksepäin  
**RADIO:** viritää radioasemia
- ||** .....keskeyttää CD-soiton

- ..... **CD:** etsii eteenpäin  
**RADIO:** viritää radioasemia
- VOLUME –/+ .....vähentää/lisää äänenvoimakkuutta
- PREV. ◀ ..... **CD:** siirtyy edelliseen raitaan  
**RADIO:** valitsee esiviritetyn radioaseman
- PLAY ► .....käynnistää CD-soiton
- NEXT ► ..... **CD:** siirtyy seuraavaan raitaan  
**RADIO:** valitsee esiviritetyn radioaseman
- STOP ■ .....keskeyttää CD-soiton ja poistaa ohjelman

*Huom! Valitse haluamasi äänilähde ensin ja paina sitten vastaavaa toimintanäppäintä.*

### Luokan 1 laserlaite

**Varoitus!** Laitteen käyttäminen muulla kuin tässä käyttöohjeessa mainitulla tavalla saattaa altistaa käyttäjän turvallisuusluokan 1 ylittävälle näkymättömälle lasersäteilylle.

Oikeus muutoksiin varataan. Laite ei saa olla alttiina tippu-ja roiskevedelle.

## Laitteen mukana toimitetut lisävarusteet

- 2 kaiutinlaatikkoa
- 2 kaiutinkaapelia
- kaukosäädin
- 2 paristoa kaukosäätimeen
- AM/MW-kehäantenni
- FM-lanka-antenni
- verkkojohto

## Turvallisuustietoa

Aseta laite tukevalle alustalle. Ylikuumentumisen estämiseksi jätä laitteen ympärille riittävästi tilaa.

Lähellä käytössä olevat matkapuhelimet saattavat aiheuttaa toimintahäiriöitä CD-soittimessa.

## Hoito

Älä saata laitetta, paristoja tai CD-levyjä alttiiksi kosteudelle, sateelle, hiekalle tai kuumuudelle (lämmittimet tai suora auringonvalo).

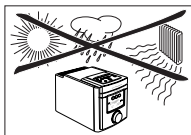

Voit puhdistaa laitteen pehmeällä, hieman kostutetulla nukkaamattomalla liinalla. Älä käytä puhdistusaineita, koska niillä saattaa olla syövyttävä vaikutus.



**Tämä laite täyttää Euroopan yhteisön asettamat taajuushäiriöitä koskevat vaatimukset.**

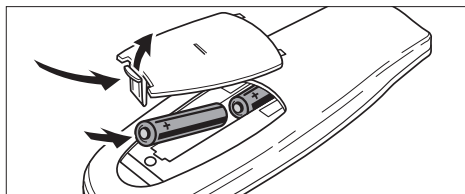

## Kaukosäätimen paristot

- Avaa kaukosäätimen paristolokero ja aseta siihen 2 paristoa (mieilellään alkalisia), tyyppi **R03, UM-4** tai **AAA**.

Poista paristot, jos ne ovat tyhjtät tai jos laitetta ei käytetä pitkään aikaan.

**Paristot sisältävät kemiallisia aineita, joten ne on hävitettävä asianmukaisella tavalla.**

## Kaiutinten liitäntä

Kaiuttimissa on napsausliittimet. Käytä niitä alla kuvatulla tavalla.

- Kytke merkitsemätön johto punaiseen liittimeen ja merkitty (musta) johto mustaan.

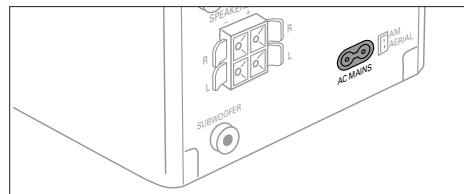
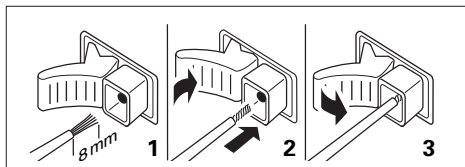

## Verkkovirta

**Tyypikilpi on laitteen alla.**

- 1 Tarkista vastaako tyypikilvessä ilmoitettu jännite paikallista jännitettä. Ellei näin ole, kysy neuvoa myyntiedustajalta tai huoltoliikkeeltä.
- 2 Kytke virtajohto AC MAINS -liittimeen ja seinäpistorasiaan. Näin kytket verkkovirran.

**Huom.** Toiminnanvalitsin on kytketty toisiopuolelle, eikä se kytke laitetta irti sähköverkosta. Sisäänrakennettu verkko-osa on kytkettyä sähköverkkoon aina silloin, kun pistoke on pistorasiassa.

**Laitteen ylikuumentumisen estämiseksi siihen on sisäänrakennettu turvapiiri. Näin ollen laite voi irtikytkettyä äärimmäisen vaikeissa olosuhteissa. Jos näin käy, irrikytke laite ja anna sen viilentyä ennen sen uudelleenkäyttämistä.**

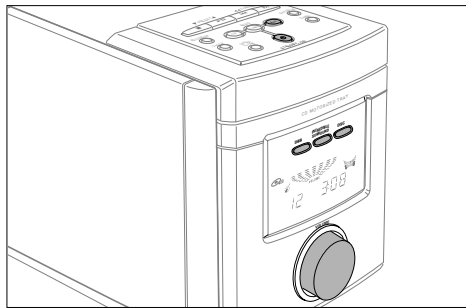

## Käyttöönkytkentä

**Kytket laitteen käyttöön** painamalla laitteen STANDBY-ON -painiketta.

**Kytket laitteen valmiustilaan** painamalla uudelleen laitteen STANDBY-ON -painiketta (kaukosäätimestä ☺).

## Demo-toiminto

Demo-toiminto esittelee laitteen digitaalisia piirteitä. Se voidaan käynnistää valmiustilasta.

### Demo-toiminnon käynnistys ja pysäytys

- 1 Pidä laitteen STANDBY-ON -painiketta painattuna vähintään 5 sekuntia.  
→ Demo-toiminto käynnistyy.
- 2 Paina STANDBY-ON (kaukosäätimestä ☺).  
→ Demo-toiminto pysähtyy.

## Äänenoimakkuuden ja -laadun säätö

Säädät äänenoimakkuuden VOLUME-säätimellä (kaukosäätimestä VOLUME -/+).

- Näyttöön ilmestyy äänenoimakkuuden taso väliltä VOL MIN ja VOL MAX.

Painamalla useaan kertaan DSC valitset haluamasi äänityypin.

- Näyttöön ilmestyy JAZZ ♪, CLASSIC 🏠, POP ♫ tai OPTIMAL.

Painamalla DBB käynnistät ja pysäytät bassonkorostuksen.

- Näyttöön ilmestyy **DBB**.

Painamalla INCREDIBLE SURROUND (kaukosäätimestä INC. SURR.) kytket ja lopetat surround-stereovaikutelman.

- Näyttöön ilmestyy .

*Huom! INCREDIBLE SURROUND -efekti vaihtelee musiikkityypin mukaan.*

- 1 Painamalla MUTE kaukosäätimestä keskeytät äänentoiston heti.  
→ Toisto jatkuu ilman ääntä.
- 2 Painamalla uudelleen MUTE kaukosäätimestä käynnistät taas äänentoiston.

## Lisälaitteiden käyttö

Laitteen kanssa voi käyttää lisälaitetta kuten nauhuria. Katso sen liitäntä ja käyttö lisälaitteen ohjekirjasta.

- 1 Laita cinch-johdon punainen pistoke punaiseen liitimeen (AUX IN R) ja valkoinen valkoiseen (AUX IN L).
- 2 Kytke cinch-johdon toinen pää lisälaitteeseen.
- 3 Painamalla AUX valitset lisälaitteen syötön.  
→ Näyttöön ilmestyy AUX.
- 4 Käytä lisälaitetta normaaliin tapaan ja säädä äänenoimakkuus Philips-laitteella.

*Huom! AUX IN -liitimeen ei voi liittää levysoitinta.*

## Ympäristöön liittyvää informaatiota

Kaikki tarpeeton pakkausmateriaali on jätetty pois. Pyrkimyksenämme on ollut saada pakkausmateriaali helposti erotettavaksi kolmeksi materiaaliksi: pahvi (laatikko), pehmittävä polystyreeni (puskuri) ja polyeteeni (pussit, suojaava vaahtomuovi).

*Ostamasi laite on valmistettu materiaalista, joka voidaan kierrättää, jos sen hajoitus annetaan asiaan erikoistuneen organisaation tehtäväksi. Ota huomioon paikalliset pakkausmateriaalien, tyhjentyneiden paristojen ja vanhojen laitteiden hävitystä koskevat säännökset.*

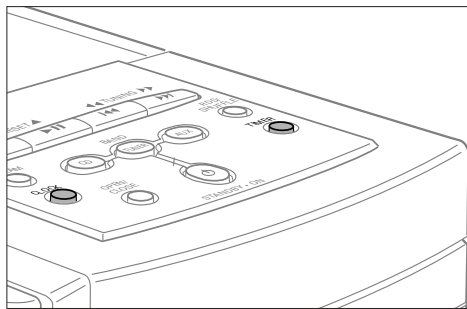

## Kellon asettaminen aikaan

Kello voidaan asettaa aikaan RDS-asemien lähettämän aikasisignaalin avulla. Tämä on mahdollista vain, jos RDS-asema lähettää tämän signaalin.

## Kellon automaattinen säätö

1 Valitse RDS-asema (ks. "RADIO").

2 Paina laitteen CLOCK-painiketta.

3 Paina laitteen RDS-painiketta.  
→ Näyttöön ilmestyy *READING RDS CLOCK* ja kellonaika.

4 Vahvista asetukset painamalla laitteen CLOCK-painiketta.

Jos näyttöön ilmestyy *NO RDS CLOCK*, asema ei läheta aikasisignaalia. Siinä tapauksessa kello on asetettava käsin.

*Huom!:* Tietyiltä RDS-asemilta lähetetty aikasisignaali ei ole aina välttämättä tarkka. Jos havaitset, että se eroaa kelloajasta, aseta kellon manuaalisesti (sen jälkeen aika pysyy oikeana).

## Kellon manuaalinen säätö

- 1 Paina laitteen CLOCK-painiketta.  
→ Näytössä vilkkuvat kellon numerot *00:00*.
- 2 Aseta tunnit painamalla laitteen ▼ PRESET ▲ -painiketta.
- 3 Aseta minuutit painamalla laitteen ◀◀ TUNING ▶▶ -painiketta.
- 4 Vahvista asetukset painamalla laitteen CLOCK-painiketta.

## Ajastimen asettaminen

Laitetta voidaan käyttää herätyskellona, jolloin CD tai viritin käynnistyy tiettyyn aikaan.

- 1 Pidä laitteen TIMER-painiketta painettuna yli 2 sekuntia.  
→ Näytössä vilkkuu ☺.
- 2 Valitse haluamasi äänilähde painamalla laitteen ▼ PRESET ▲ -painiketta.  
→ Näyttöön ilmestyy **CD** tai **TUNER**.
- 3 Paina laitteen TIMER-painiketta.  
→ Kellon numerot vilkkuvat.
- 4 Aseta tunnit painamalla laitteen ▼ PRESET ▲ -painiketta.
- 5 Aseta minuutit painamalla laitteen ◀◀ TUNING ▶▶ -painiketta.
- 6 Vahvista asetukset painamalla laitteen TIMER-painiketta.

*Huom!:* Ajastimeen on rakennettu tehonsäästötoiminto. Jos mitään näppäimistä tai säätimistä ei paineta ajastimen asettaman 30 minuutin toiston aikana, laite kytkeytyy automaattisesti valmiustilaan.

## Ajastimen kytkeminen päälle/päältä

- Paina TIMER valmiustilasta tai toiston aikana.  
→ Näyttöön ilmestyy ☺.
- Voit kytkeä ajastimen päältä milloin tahansa painamalla TIMER.  
→ ☺ häviää näytöstä.

## Uniajastin

Uniajastin on tietty aika, jonka jälkeen laite sammuu. Kellonaika on asetettava ennen kuin uniajastinta voidaan käyttää.

- 1 Paina SLEEP kaukosäätimestä, kunnes näyttöön ilmestyy haluttu uniajastinaika.  
→ *SLEEP, 60, 45, 30, 15, 10, OFF*
- 2 Kun haluttu aika on näytössä, älä paina painiketta enää.  
→ Valitun ajan kuluttua laite kytkeytyy valmiustilaan.
- Kytket uniajastimen pois päältä painamalla SLEEP kaukosäätimestä kunnes näyttöön ilmestyy *OFF*.



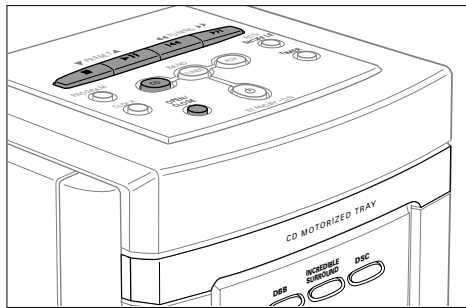

## CD:n soittaminen

Tällä CD-soittimella voidaan soittaa kaikenlaisia audio disc-levyjä kuten CD-Recordable- ja CD-Rewritable-levyjä. Älä yritä soittaa CD-ROM-, CD-I-, CVD- tai tietokone-CD-levyjä.

- 1 Paina laitteen OPEN/CLOSE-painiketta.  
→ Näyttöön ilmestyy **CD** ja levylautanen avautuu.
- 2 Aseta audio-CD paikalleen (painettu puoli ylöspäin) ja sulje levylautanen painamalla uudelleen laitteen OPEN/CLOSE-painiketta.  
→ Näyttöön ilmestyy *READING*. Sitten CD-soitin pysähtyy. Näytössä näkyy raitojen kokonaismäärä ja CD:n kokonaissoittoaika.
- 3 Käynnistä CD-soitto painamalla **▶▶** (PLAY ▶ kaukosäätimestä).  
→ Näyttöön ilmestyy parhaillaan soivan raidan numero ja kulunut soittoaika.
- 4 Painamalla **■** (STOP ■ kaukosäätimestä) pysäytät CD-soiton.  
→ Näytössä näkyy raitojen kokonaismäärä ja CD:n kokonaissoittoaika.

- Voit keskeyttää CD-soiton painamalla **▶▶** -painiketta (■ kaukosäätimestä).  
→ Näytössä vilkkuu aika, jossa CD-soitto keskeytettiin.
- Soitto jatkuu, kun painat **▶▶** (PLAY ▶ kaukosäätimestä).

*Huom!:* CD-soitto pysähtyy myös jos  
– avaat CD-lautasen,  
– CD on tullut loppuun, tai  
– valitset TUNER tai AUX.

## SHUFFLE ja REPEAT

### Raidan, CD:n tai ohjelman uudelleensoitto

- 1 Painamalla CD-soiton aikana kaukosäätimen REPEAT-painiketta useaan kertaan valitset:  
→ **REPEAT**: parhaillaan soiva raita soitetaan uudelleen.  
→ **REPEAT ALL**: koko CD (tai ohjelma) soitetaan uudelleen.

- 2 CD-soitto alkaa valitulla toistotavalla.

- 3 Palaat normaaliin CD-soittoon painamalla REPEAT kaukosäätimestä kunnes näyttö tyhjenee.

### Raitojen soitto satunnaisjärjestyksessä

- 1 Paina SHUFFLE CD-soiton aikana.  
→ Näytössä näkyy **SHUFFLE**, ja CD:n (tai ohjelman) kaikki raidat soitetaan satunnaisjärjestyksessä.
- 2 Painamalla uudelleen SHUFFLE palaat normaaliin CD-soittoon.

*Huom!:* Voit yhdistää SHUFFLE- ja REPEAT-soittotavan, esim. **SHUFFLE REPEAT ALL**.

## Raidan valinta ja etsiminen

### Raidan valinta soiton aikana

- Painamalla lyhyesti **◀◀** tai **▶▶** (PREV. ◀ tai NEXT ▶ kaukosäätimestä) kerran/useita kertoja siiryt parhaillaan soivan raidan tai edellä tai jäljempänä olevien raitojen alkuun.  
→ CD-soitto jatkuu valitusta raidasta.

### Raidan valinta soiton ollessa pysähdyksissä

- 1 Paina lyhyesti **◀◀** tai **▶▶** (PREV. ◀ tai NEXT ▶ kaukosäätimestä) kerran/useita kertoja.
  - 2 Painamalla **▶▶** (PLAY ▶ kaukosäätimestä) käynnistät CD-soiton.  
→ CD-soitto alkaa valitusta raidasta.
- Kohdan etsintä CD-soiton aikana**
- 1 Pitämällä **◀◀** tai **▶▶** -painiketta (**◀◀** tai **▶▶** kaukosäätimestä) painettuna löydät tietyn kohdan siirtymällä joko taakse- tai eteenpäin.  
→ CD-soitto jatkuu hiljaisella äänellä.

- 2 Vapauta painike päästyäsi etsimääsi kohtaan.  
→ Normaali CD-soitto jatkuu.

*Huom!:* Shuffle-käytössä, raitaa toistettaessa tai ohjelmaa soittaessa etsintä on mahdollista vain parhaillaan soivassa raidassa.

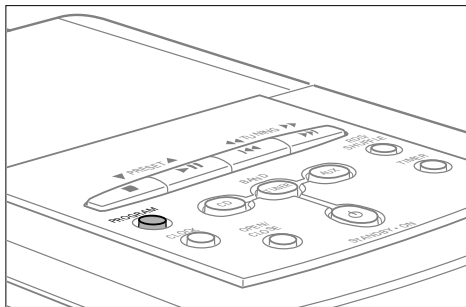

### Raitojen numeroiden ohjelmointi

Voit valita korkeintaan 20 raitaa ja tallentaa ne muistiin haluamassasi järjestyksessä. Kunkin raidan voi tallentaa useaan kertaan.

- 1 Tarvittaessa pysäytä CD-soitto painamalla ■ (STOP ■ kaukosäätimestä).
- 2 Valitse haluamasi raita ◀◀ tai ▶▶ -painikkeella (PREV. ◀ tai NEXT ▶) kaukosäätimestä).
- 3 Painamalla PROGRAM tallennat raidan.  
→ Näytössä vilkkuu **PROGRAM** ja näkyy ohjelmitujen raitojen laskettu soittoaika.
- 4 Valitse ja tallenna kaikki haluamasi raidat tällä tavalla.
- 5 Painamalla ▶▶ (PLAY ▶) kaukosäätimestä voit kuunnella valitsemasi raidat.

### Ohjelman tarkistaminen

- 1 Tarvittaessa pysäytä CD-soitto painamalla ■ (STOP ■ kaukosäätimestä).
- 2 Tarkistat ohjelman pitämällä PROGRAM-painiketta painettuna yli 2 sekunnin ajan.  
→ Näyttöön ilmestyvät kaikkien tallennettujen raitojen numerot järjestyksessään.

*Huom!:* Jos yrität tallentaa enemmän kuin 20 raitaa, näyttöön ilmestyy PROGRAM FULL.

### Ohjelman poistaminen

- 1 Tarvittaessa pysäytä CD-soitto painamalla ■ (STOP ■ kaukosäätimestä).
- 2 Painamalla ■ (STOP ■ kaukosäätimestä) poistat ohjelman.  
→ Näyttöön ilmestyy lyhyeksi aikaa PROGRAM CLEAR, ja PROGRAM häviää ja ohjelma pyyhkiyty pois.

*Huom!:* Ohjelma pyyhkiytyy pois myös jos  
– keskeytät virrantulon, tai  
– avaat CD-lautasen.

### CD-soittimen ja -levyjien käsittely

Ellei CD-soitin pysty lukemaan CD-levyjä oikein, puhdista linssi tavallisella puhdistus-CD:llä ennen kuin viet soittimen korjattavaksi. Muut puhdistusmenetelmät saattavat tuhota linssin. Pidä CD-lautanen aina suljettuna, ettei linssi pölyynny.

Linssi saattaa huurtua kun CD-soitin tuodaan yhtäkkiä kylmästä lämpimään. Silloin CD-levyjä ei voida soittaa. Jätä CD-soitin lämpimään kunnes kosteus on haihtunut.

Saat CD:n helposti kotelosta painamalla keskellä olevaa kohoamaa samalla kun nostat levyä. Tartu CD:tä aina reunoista ja laita se takaisin koteloonsa käytön jälkeen.

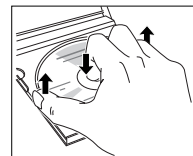

Puhdista CD pyyhkimällä suoraan keskeltä reunaan päin pehmeällä, nukkaamattomalla liinalla. Puhdistusaine saattaa vahingoittaa levyä! Älä koskaan kirjoita CD-levylle tai liimaa siihen tarroja.

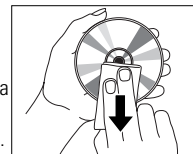

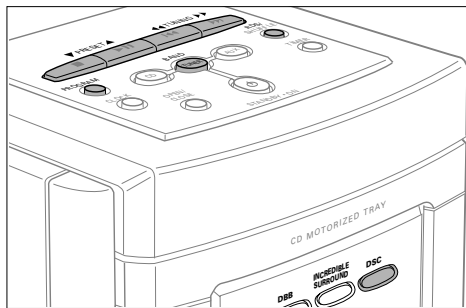

## Radioasemien virittäminen

1 Paina TUNER.

→ Näyttöön ilmestyy **TUNER**.

2 Valitse aaltoalue painamalla BAND useaan kertaan.

→ Näyttöön ilmestyy valittu aaltoalue.

3 Paina ◀◀ TUNING ▶▶ (◀◀ tai ▶▶ kaukosäätimestä) n. 1 sekunnin ajan.

→ Näyttöön ilmestyy **SEARCH** ja radio virittyy johonkin riittävän voimakkaaseen asemaan.

4 Jatka etsintää kunnes löydät haluamasi aseman.

- Virittäessäsi heikkoa asemaa paina lyhyesti ◀◀ TUNING ▶▶ (◀◀ tai ▶▶ kaukosäätimestä) tarvittavan monta kertaa kunnes löydät parhaan mahdollisen vastaanoton.

## Radioasemien ohjelmointi

Muistiin voidaan tallentaa korkeintaan 30 radioasemaa. Laitte pystyy valitsemaan ja ohjelmoimaan asemia automaattisesti, tai voit valita ne itse.

### Automaattinen ohjelmointi

Automaattinen ohjelmointi korvaa aiemmat esiviritykset.

- Pidä laitteen PROGRAM-painiketta painettuna yli 2 sekuntia.  
→ Näyttöön ilmestyy **AUTO**, ja kaikki saatavissa olevat asemat ohjelmoidaan.

### Manuaalinen ohjelmointi

1 Viritä haluamasi radioasema (ks. "Radioasemien virittäminen").

2 Paina laitteen PROGRAM-painiketta.

→ Näytössä vilkkuu **PROGRAM**.

3 Painamalla ▼ PRESET ▲ annat tälle asemalle numeron 1–30.

4 Vahvista asetus painamalla laitteen PROGRAM-painiketta.

→ **PROGRAM** häviää näytöstä, johon ilmestyy esiviritetty numero ja esiviritetyn aseman taajuus.

## Esiviritettyjen asemien valitseminen

- Paina ▼ PRESET ▲ kunnes haluamasi aseman esiviritetty numero ilmestyy näyttöön.

## FM-antennin herkkyyden säätö

Jos FM-lähtetimen signaali on liian voimakas tai liian heikko, antennin herkkyyttä voidaan säätää.

- Pidä DSC-painiketta painettuna yli 5 sekuntia.  
→ Näyttöön ilmestyy joko **LOCAL** tai **DISTANT**.

## RDS

**Radio Data System** on palvelu, jonka avulla FM-asemat voivat lähettää lisäinformaatiota. Kun kuuntelet RDS-asemaa, näytössä näkyy  ja aseman nimi.

### Siirtyminen eri RDS-informaatiotyypistä toiseen

- Painamalla useita kertoja laitteen RDS-painiketta voit vaihtaa näyttöä (sikäli kuin tiedot ovat saatavissa):
  - **taajuus**
  - **ohjelmatyyppi** kuten: *NEWS, SPORT, POP M...*
  - **radiotekstisanomat**
  - **aseman nimi**

## Uutisten kuuntelu

Laitte voidaan säätää siten, että CD:n soitto keskeytyy RDS-aseman lähettäessä uutisia.0

1 Valitse haluamasi RDS-asema.

2 Laita CD soimaan (ks. "CD:n soittaminen").

3 Paina NEWS kaukosäätimestä.

→ Näyttöön ilmestyy **NEWS**. Uutislähtetymen aikana laite kytketty virittimeen. Sen jälkeen CD-soitto jatkuu.

## VAROITUS

**Älä missään tapauksessa yritä korjata laitetta itse, koska tällöin takuu raukeaa. Älä avaa laitetta, muuten riskinä on sähköiskun saaminen.**

Jos laitteessa ilmenee vika, tarkista alla luetellut kohdat ennen kuin viet sen korjattavaksi.

Ellet saa ongelmaa ratkaistua näillä ohjeilla, ota yhteys myyntiedustajaan tai huoltoon.

Ongelma	Mahdollinen syy	Ratkaisu
<b>Ei ääntä, ei virtaa</b>	VOLUME ei ole säädetty.	Sääda VOLUME.
	Kuuloke on kytketty.	Irrota kuuloke.
	Virtajohtoa ei ole kytketty kunnolla.	Kytke virtajohto kunnolla.
<b>Laite ei reagoi minkään painikkeen käyttöön</b>	Sähköstaattinen purkaus.	Irrota laite virtalähteestä ja kytke se taas muutaman sekunnin kuluttua.
<b>Huono radiovastaanotto</b>	Heikko radiosignaali.	Etsi paras vastaanotto antennia suuntaamalla.
	Sähkölaitteen kuten TV:n, tietokoneen tai moottorin aiheuttama häiriö.	Älä pidä laitetta sähkölaitteiden lähellä.
<b>NO DISC näyttössä</b>	CD on pahoin naarmuuntunut tai likainen.	Vaihda tai puhdistaa CD.
	Laitteessa ei ole CD:tä tai CD on väärinpäin.	Aseta CD laitteeseen etikettipuoli ylöspäin.
	CD-RW (CD-R) -levyä ei ole äänitetty oikein normaalilla CD-soittimella soitettavaksi.	Päätä äänitys CD-äänittimen FINALIZE-toiminnolla.
	Laserlinssi on huurtunut.	Odota kunnes linssi on kirkastunut.
<b>CD hyppää raitojen yli</b>	CD on vahingoittunut tai likainen.	Vaihda tai puhdistaa CD.
	<b>SHUFFLE</b> tai <b>PROGRAM</b> on aktivoitu.	Kytke <b>SHUFFLE</b> tai <b>PROGRAM</b> pois päältä.
<b>Kaukosäädin ei toimi kunnolla</b>	Paristot on laitettu väärin.	Laita paristot oikein.
	Paristot ovat tyhjä.	Aseta kaukosäätimeen täydet paristot.
	Välimatka laitteeseen on liian pitkä.	Lyhennä välimatkaa.

## Vahvistin

Virrankulutus valmiustilassa.....	< 7 W
Lähtöteho .....	2 × 18 W RMS
Lähtöteho .....	360 W PMPO
Signaali/kohinasuhde .....	≥ 65 dBA (IEC)
Tuloherkkyys AUX .....	0.5 V (max. 2 V)
SUBWOOFER-lähtemä .....	> 20.000 Ω
Impedanssi kaiuttimet .....	≥ 4 Ω
Impedanssi kuulokkeet .....	32 Ω–1000 Ω

## Viritin

FM-aaltoalue .....	87,5–108 MHz
MW-aaltoalue .....	531–1602 kHz
LW-aaltoalue .....	153–279 kHz
Herkkyys 75 Ω	
– mono, 26 dB, signaali/kohinasuhde .....	2,8µV
– stereo, 46 dB, signaali/kohinasuhde.....	61 µV
Viritysterävyys .....	≥ 28 dB
Harmoninen särö .....	≤ 5 %
Taajuusvaste .....	63–12.500 Hz (± 3 dB)
Signaali/kohinasuhde .....	≥ 50 dBA

## CD-soitin

Taajuusalue .....	20–20.000 Hz
Signal-to-noise ratio.....	67 dBA

## Kaiuttimet

Bassorefleksijärjestelmä	
Mitat MC 165 (l × k × s).....	130 × 158 × 185 mm
Mitat MC 175 (l × k × s).....	130 × 157 × 190 mm

## Yleisiä

Mitat (l × k × s) .....	140 × 163 × 255 mm
Paino.....	5,6 kg (kokonaispaino)

Oikeus muutoksiin pidätetään.

## Acessórios Fornecidos

- 2 colunas com altifalantes
- 2 cabos de altifalante
- Comando à distância
- 2 pilhas para o comando à distância, tipo AAA
- Antena AM/MW para a estrutura
- Antena de fio FM
- Cabo de ligação à corrente

## Informação de Segurança

Coloque o aparelho sobre uma superfície firme. Para evitar o superaquecimento, deixe espaço suficiente à volta do aparelho para ventilação.

Os auscultadores móveis quando ligados na proximidade do leitor de CD podem provocar um funcionamento deficiente.

## Manutenção

Não exponha o aparelho, as pilhas, os CDs ou as cassetes à humidade, chuva, areia ou calor excessivo (provocado por equipamentos de aquecimento ou luz solar directa).

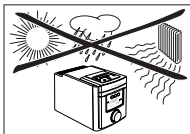

Pode limpar o aparelho com um pano macio isento de fios, ligeiramente húmido. Não utilize agentes de limpeza pois poderão ter um efeito corrosivo.



**Este aparelho está de acordo com as normas estabelecidas pela Comunidade Europeia relativamente a interferências de rádio.**

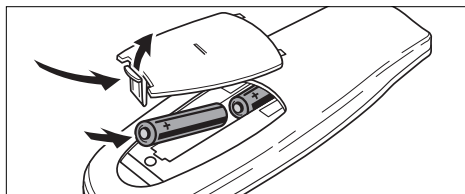

## Pilhas para o Comando à Distância

- Abra o compartimento das pilhas do comando à distância e coloque 2 pilhas, tipo **R03, UM-4** ou **AAA** (alcalinas de preferência).

Retire as pilhas do compartimento caso estas estejam gastas ou caso o aparelho vá permanecer muito tempo sem ser utilizado.

**As pilhas contêm substâncias químicas, devendo por isso ser depositadas em local apropriado.**

## Ligações aos Altifalantes

Os terminais dos altifalantes são de ligação rápida. Utilize-os como abaixo indicado

- O fio não marcado deve ser ligado ao terminal vermelho e o fio marcado ao terminal preto.

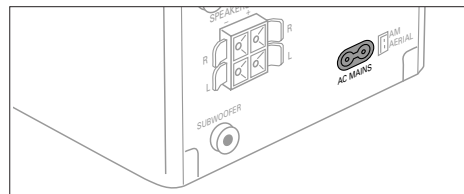
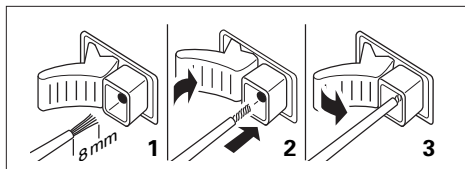

## Ligação à Corrente

**A placa de características está localizada parte lateral inferior do aparelho.**

- 1 Verifique se a voltagem apresentada na placa do modelo corresponde à voltagem da rede pública. Se não for o caso, consulte o agente mais próximo ou serviço de assistência técnica.
- 2 Ligue o cabo de ligação à corrente à entrada AC MAINS e à tomada na parede. Deste modo o aparelho fica a funcionar com alimentação da rede.

Para desligar totalmente o aparelho da corrente, retire a ficha da tomada na parede.

**Para evitar o sobre-aquecimento do aparelho, este dispõe de um circuito de segurança incorporado. Por este motivo, o seu aparelho pode-se desligar em condições extremas. Se tal acontecer, desligue o aparelho e deixe que arrefeça antes de o voltar a utilizar.**

# CONTROLES E LIGAÇÕES

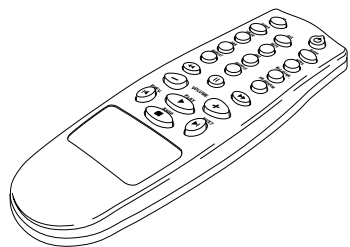
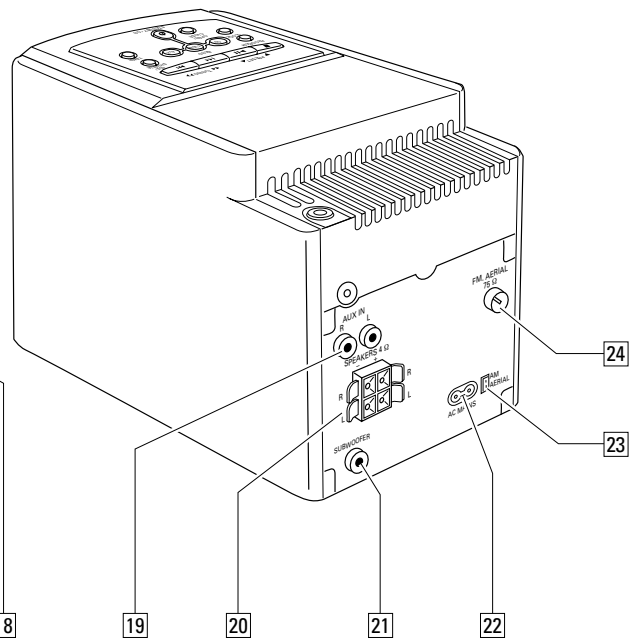
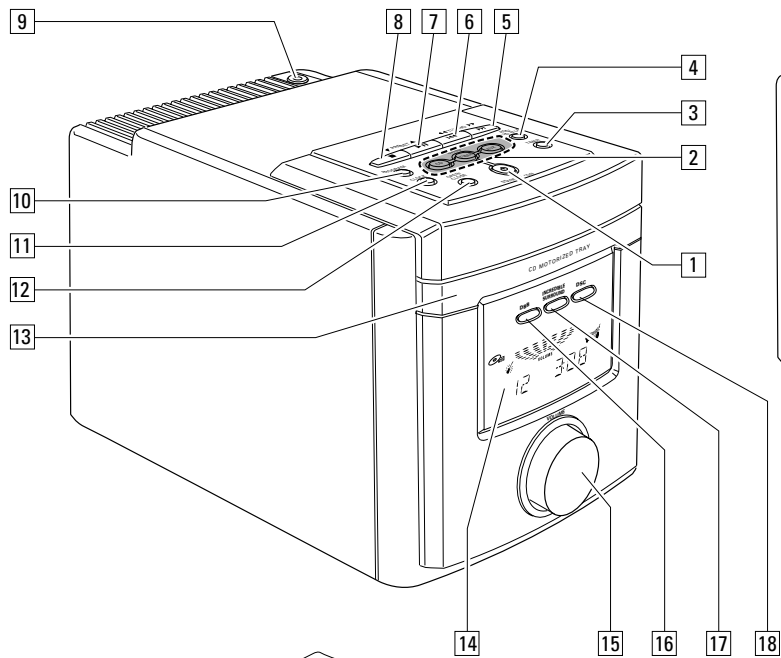

## Em cima e na frente

- 1 STANDBY-ON ...liga o leitor de CD e põe em standby  
 2 CD .....selecciona o leitor de CD  
 2 TUNER .....selecciona o rádio  
 BAND .....selecciona o comprimento de onda  
 2 AUX.....selecciona a entrada para equipamento adicional

- 3 TIMER .....activa e desactiva o temporizador  
 4 RDS/ .....comuta através da informação por RDS  
 SHUFFLE .....faz a leitura das faixas segundo ordem aleatória

- 5 ►► .....salta e busca para a frente  
 TUNING ►► .....sintoniza as estações de rádio

- 6 ◄◄ .....salta e busca para trás  
 ◄◄ TUNING .....sintoniza as estações de rádio

- 7 ►►|| .....inicia e interrompe a leitura do CD  
 PRESET ▲ .....selecciona uma estação pré-determinada

- 8 ■ .....pára a leitura do CD e apaga o programa  
 ▼ PRESET .....selecciona uma estação pré-determinada

- 9 🎧 .....tomada para ficha de auscultadores de 3,5 mm

*Nota: Ao inserir a ficha dos auscultadores desliga os altifalantes.*

- 10 PROGRAM ..... **CD**: programa os números de pistas e revê o programa  
**RADIO**: programa as estações de rádio

- 11 CLOCK .....selecciona a função relógio

- 12 OPEN/CLOSE .....abre/fecha a gaveta do CD

- 13 .....gaveta do CD

- 14 .....visor

- 15 VOLUME .....ajusta o nível do volume de som

- 16 DBB ..... **DYNAMIC BASS BOOST**  
 aumenta o efeito dos baixos

- 17 INCREDIBLE  
 SURROUND .....cria um efeito estéreo absolutamente fenomenal

- 18 DSC ..... **DIGITAL SOUND CONTROL**  
 aumenta as características de som pretendidas

## Na parte de trás

- 19 AUX IN R/L .....ligue à saída áudio do equipamento adicional

- 20 SPEAKERS 4 Ω .....ligue aos altifalantes fornecidos

- 21 SUBWOOFER .....ligue um altifalante subwoofer a esta ficha

- 22 AC MAINS .....Após terem sido feitas todas as outras ligações, ligue o cabo de alimentação a uma tomada na parede.

- 23 AM AERIAL .....ligue à antena AM para a estrutura fornecida com o aparelho

- 24 FM AERIAL 75 Ω .....ligue ao cabo de antena fornecido

## No comando à distância

- CD .....selecciona o leitor de CD

- Ⓞ .....coloca o aparelho em standby

- TUNER .....selecciona o rádio

- AUX .....selecciona a entrada para equipamento adicional

- SLEEP .....activa o temporizador sleep

- TIMER .....activa e desactiva o temporizador

- MUTE .....anula a saída de som

- NEWS .....liga e desliga o anúncio das notícias

- DBB ..... **DYNAMIC BASS BOOST**  
 aumenta o efeito dos baixos

- DSC ..... **DIGITAL SOUND CONTROL**  
 aumenta as características de som

- INC. SURR. ....cria um efeito estéreo absolutamente fenomenal

- REPEAT .....repete uma pista, todo o CD ou o programa

- SHUFFLE .....faz leitura de pista do CD segundo ordem aleatória

- PROGRAM ..... **CD**: programa os números de pistas e revê o programa

- ◄◄ ..... **CD**: busca para trás  
**RADIO**: sintoniza para as estações de rádio

- || .....interrompe a leitura do CD

- ..... **CD**: busca para a frente  
**RADIO**: sintoniza para as estações de rádio

- VOLUME -/+ .....reduz ou aumenta o volume

- PREV. ◄ ..... **CD**: salta para trás  
**RADIO**: selecciona uma estação pré-determinada

- PLAY ► .....inicia a leitura de um CD

- NEXT ►| ..... **CD**: salta para a frente  
**RADIO**: selecciona uma estação pré-determinada

- STOP ■ .....pára a leitura do CD e apaga o programa

*Nota: Selecione a fonte de som pretendida antes e em seguida prima a tecla de função pretendida.*

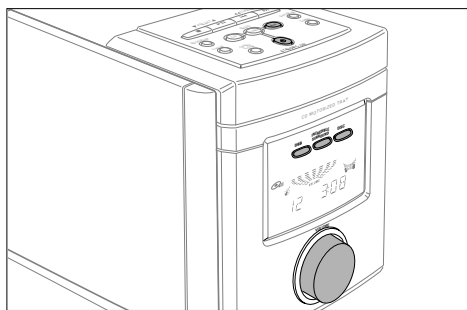

## Ligar o Aparelho

Para ligar o aparelho prima STANDBY-ON.

Para mudar o aparelho para standby prima STANDBY-ON novamente (☺ no comando à distância).

## Modo Demo

O modo demo apresenta no visor várias características digitais do aparelho. Pode ser activado quando em posição standby.

### Activar e desactivar o modo demo

- 1 Mantenha STANDBY-ON premido no aparelho durante pelo menos 5 segundos.  
→ O modo Demo é activado.
- 2 Prima STANDBY-ON (☺ no comando à distância).  
→ O modo Demo é desactivado.

## Regulação do Volume de Som

Regule o volume de som utilizando o controle VOLUME (VOLUME -/+ no comando à distância).

→ O nível de volume entre VOL MIN e VOL MAX é indicado no visor.

Prima DSC repetidamente para seleccionar o efeito sonoro pretendido.

→ JAZZ , CLASSIC , POP  or OPTIMAL é apresentado no visor.

Prima DBB para aumentar e reduzir o nível de graves.

→ **DBB** é apresentado no visor.

Prima INCREDIBLE SURROUND (INC. SURR. no comando à distância) para ligar e desligar o efeito surround sound.

→  é apresentado no visor.

*Nota: O efeito INCREDIBLE SURROUND pode variar com os diferentes tipos de música.*

- 1 Prima MUTE no comando à distância para interromper instantaneamente a reprodução de som.  
→ A leitura do CD continua a fazer-se mas sem saída de som.
- 2 Prima MUTE novamente no comando à distância para reactivar a reprodução de som.

## Utilização de aparelhos adicionais

É possível utilizar um aparelho adicional ex. um gravador. Veja no manual de instruções como ligar e colocar em funcionamento o aparelho.

- 1 Introduza a ficha vermelha do cabo de ligação na tomada vermelha (AUX IN R) e a ficha branca na tomada branca (AUX IN L).
- 2 Ligue o outro extremo do cabo de ligação ao aparelho adicional.
- 3 Prima AUX para seleccionar a entrada do aparelho.  
→ AUX é apresentado no visor.
- 4 Faça funcionar o seu aparelho da forma habitual e ajuste o volume e o som através do aparelho adicional.

*Nota: Não é possível utilizar um gira-discos com AUX IN.*

## Informação sobre o ambiente

Todo o material de embalagem desnecessário foi eliminado e fizemos todos os esforços para que o material de embalagem pudesse ser separado em três grandes grupos: cartões (caixa); polistireno expandido (blocos para amortecimento) e polietileno (sacos, placa de espuma para protecção).

*O seu aparelho é composto por materiais que podem ser reciclados se for desmontado por uma empresa especializada. Dê atenção por favor às regulamentações locais sobre a remoção dos materiais de embalagem, pilhas gastas e equipamento obsoleto.*



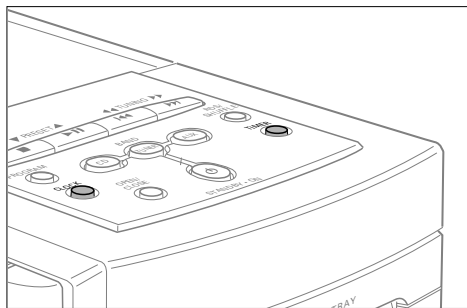

## Acertar o Relógio

É possível acertar o relógio utilizando para esse efeito um sinal que é emitido pelas estações de rádio com RDS. Este sistema apenas funciona quando a estação RDS estiver a emitir o sinal.

### Acertar o relógio automaticamente

- 1 Sintonize para uma estação de rádio com RDS (veja «RADIO»).
- 2 Prima **CLOCK** no aparelho.  
→ Os dígitos **00:00** piscam no visor.
- 3 Prima **RDS** no aparelho.  
→ **READING RDS CLOCK** e a hora no relógio é apresentada.
- 4 Prima **CLOCK** no aparelho para confirmar a programação.

Se a mensagem **NO RDS CLOCK** for apresentada no visor é porque não está a ser transmitido nenhum sinal horário. Nesse caso tem de acertar o relógio manualmente.

*Nota: O sinal horário transmitido por algumas estações RDS poderá nem sempre ser exacto. Se achar que a hora do relógio não está correcta, acerte-o manualmente (e a hora passará então a estar exacta).*

### Acertar manualmente o relógio

- 1 Prima **CLOCK** no aparelho.  
→ Os dígitos **00:00** piscam no visor.
- 2 Prima **▼ PRESET ▲** no aparelho para acertar a hora.
- 3 Prima **◀◀ TUNING ▶▶** no aparelho para acertar os minutos.
- 4 Prima **CLOCK** no aparelho para confirmar a programação.

## Programar o temporizador

O aparelho pode ser utilizado como despertador, em que o CD ou o rádio pode ser ligado a uma determinada hora.

- 1 Mantenha **TIMER** no aparelho premido durante mais de 2 segundos.  
→ **⌚** pisca no visor.
- 2 Prima **▼ PRESET ▲** no aparelho para seleccionar a fonte de som pretendida.  
→ **CD** ou **TUNER** é apresentado no visor.
- 3 Prima **TIMER** no aparelho.  
→ Os dígitos do relógio piscam no visor.
- 4 Prima **▼ PRESET ▲** no aparelho para programar para a hora pretendida.
- 5 Prima **◀◀ TUNING ▶▶** no aparelho para programar os minutos pretendidos.
- 6 Prima **TIMER** no aparelho para confirmar a programação.

*Nota: O temporizador tem incorporada uma característica de poupança de energia. Se não for feito qualquer ajuste de teclas ou de comandos no espaço de 30 minutos a contar do início da reprodução activada pelo temporizador, a unidade será automaticamente colocada em espera.*

### Activar e desactivar o temporizador

- Prima **TIMER** durante standby ou playback.  
→ **⌚** é apresentado.
- Prima **TIMER** em qualquer altura para desactivar o temporizador.  
→ **⌚** desaparece do visor.

## Temporizador Sleep

O temporizador sleep é um determinado período de tempo antes de o aparelho se desligar. O tempo no relógio tem de ser definido antes do temporizador sleep poder ser utilizado.

- 1 Prima **SLEEP** no comando à distância até ser apresentado no visor o período de tempo pretendido.  
→ **SLEEP, 60, 45, 30, 15, 10, OFF**
  - 2 Logo que o tempo pretendido é apresentado, não prima novamente a tecla.  
→ Depois do tempo seleccionado ter decorrido, o aparelho muda para standby.
- Para desactivar o temporizador sleep, prima **SLEEP** no comando à distância até **OFF** ser apresentado no visor.

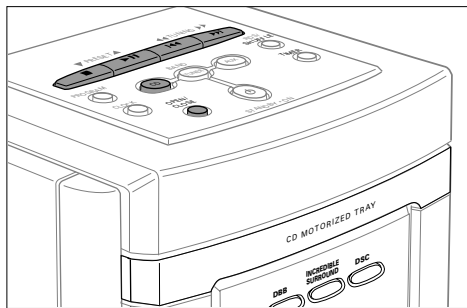

## Leitura de um CD

Este leitor de CD pode ler todos os tipos de Audio Discos tais como os CD-Graváveis e CD-Regraváveis. Não tente ler um CD-ROM, CD-I, CDV ou CD de computador.

- 1 Prima OPEN / CLOSE no aparelho.  
→ **CD** é apresentado no visor e abre-se a gaveta do CD.
- 2 Introduza um CD (lado impresso para cima) e feche a gaveta do CD premindo OPEN / CLOSE novamente no aparelho.  
→ **READING** aparece no leitor. Então o leitor de CD pára. O número total de faixas e o tempo total de leitura do CD são apresentados no visor.
- 3 Prima **▶▶** (PLAY ▶) no comando à distância para se iniciar a leitura do CD.  
→ O número da presente faixa e o tempo dessa faixa são apresentados no visor.
- 4 Prima **■** (STOP ■) no comando à distância para parar a leitura do CD.  
→ O número total de faixas e o tempo total de leitura do CD são apresentados no visor.

- Pode interromper a leitura premindo **▶▶** (II) no comando à distância)  
→ O tempo em que a leitura do CD foi interrompida é apresentado a piscar no visor.
- Continue a leitura do CD premindo **▶▶** (PLAY ▶) no comando à distância).

*Nota: A leitura do CD também pára se:*  
– for aberta a gaveta do CD  
– for alcançado o fim do CD  
– seleccionar TUNER ou AUX.

## SHUFFLE e REPEAT

### Repetição de uma faixa, o CD ou um programa

- 1 Prima repetidamente REPEAT no comando à distância durante a leitura para seleccionar ou:  
→ **REPEAT**: A faixa presente é tocada repetidamente.  
→ **REPEAT ALL**: A totalidade do CD ou programa é tocado repetidamente.
- 2 A leitura do CD inicia-se no modo escolhido.
- 3 Para retomar à leitura normal, prima REPEAT no comando à distância até a indicação no visor desaparecer.

### Leitura por ordem aleatória

- 1 Prima SHUFFLE durante a leitura.  
→ **SHUFFLE** é apresentado no visor e todas as faixas do CD (ou programa) são lidas por ordem aleatória.
- 2 Para retomar a leitura normal, prima SHUFFLE novamente.

*Nota: É possível combinar shuffle com repeat ex.: SHUFFLE REPEAT ALL.*

## Seleccionar uma faixa e proceder a busca

### Seleccionar uma faixa durante a leitura

- Prima brevemente **◀◀** ou **▶▶** (PREV. ◀ ou NEXT ▶) no comando à distância) uma ou várias vezes para saltar para o princípio da presente, anterior ou subsequente faixa (s).  
→ A leitura continua com a faixa seleccionada.

### Seleccionar uma faixa quando a leitura está parada

- 1 Prima brevemente **◀◀** ou **▶▶** (PREV. ◀ ou NEXT ▶) no comando à distância) uma ou várias vezes.
- 2 Prima **▶▶** (PLAY ▶) no comando à distância) para se iniciar a leitura do CD.  
→ A leitura do CD começa com a faixa seleccionada.

### Busca de uma passagem durante a leitura do CD

- 1 Mantenha premido **◀◀** ou **▶▶** (**◀◀** ou **▶▶** no comando à distância) para encontrar uma passagem específica tanto para trás como para a frente.  
→ A leitura do CD continua a um nível de som reduzido.
- 2 Liberte o botão quando tiver atingido a passagem pretendida.  
→ A leitura do CD volta ao normal.

*Nota: No modo shuffle, quando da repetição de uma faixa ou de um programa, a busca é apenas possível dentro de uma faixa específica.*

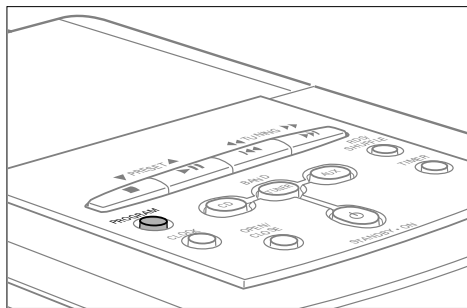

### Programação dos Números das Faixas

Pode seleccionar até 20 faixas e guardá-las na memória, na sequência pretendida. Pode guardar qualquer faixa mais do que uma vez.

- 1 Se necessário, prima **■** (STOP **■** no comando à distância) para parar a leitura do CD.
- 2 Selecciona uma faixa pretendida com **◀◀** ou **▶▶** (PREV. **◀◀** ou NEXT **▶▶** no comando à distância).
- 3 Prima o botão PROGRAM para guardar a faixa na memória.  
→ **PROGRAM** pisca e o tempo total das faixas seleccionadas é apresentado no visor.
- 4 Selecciona e guarde na memória, deste modo, todas as faixas pretendidas.
- 5 Prima **▶▶** (PLAY **▶▶** no comando à distância) para ouvir a sua selecção de faixas.

### Rever o programa

- 1 Se necessário, prima **■** (STOP **■** no comando à distância) para parar a leitura do CD.
- 2 Para rever o seu programa mantenha PROGRAM premido durante mais de 2 segundos.  
→ O visor apresenta, em sequência, os números de todas as faixas na memória.

*Nota: Se pretender guardar na memória mais de 20 faixas o visor apresenta a mensagem PROGRAM FULL.*

### Apagar o programa

- 1 Se necessário prima **■** (STOP **■** no comando à distância) para parar a leitura do CD.
- 2 Prima **■** (STOP **■** no comando à distância) para apagar o programa.  
→ PROGRAM **[CLEAR]** é apresentado uma vez no visor, PROGRAM apaga-se e o programa é apagado.

*Nota: O programa também é apagado se*  
– interromper a alimentação de energia,  
– abrir o compartimento de CD.

### Leitor de CD e manuseamento de CDs

Se o leitor de CDs não conseguir fazer uma leitura correcta, utilize um CD de limpeza normal para limpar a lente antes de levar o seu leitor de CD para reparar. Outros modos de limpeza podem danificar ou até destruir a lente. Mantenha sempre a gaveta fechada a fim de evitar a entrada de pó para a lente.

A lente pode ficar embaciada quando se movimenta o aparelho repentinamente de ambientes frios para ambientes quentes. Nesse momento e em tais condições não é possível fazer a leitura de um CD. Deixe o leitor de CD num ambiente quente até que a humidade se evapore.

Para retirar facilmente o CD da sua caixa, prima o veio central ao mesmo tempo que levanta o CD. Pegue sempre no CD pela extremidade e coloque-o na respectiva caixa após a utilização.

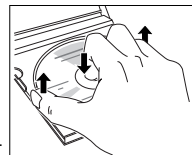

Para limpar o CD, passe um pano macio isento de fios em movimentos rectos do centro para a extremidade. Um agente de limpeza pode danificar o disco! Nunca escreva num CD ou cole autocolantes.

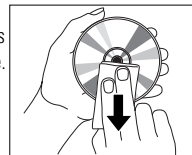

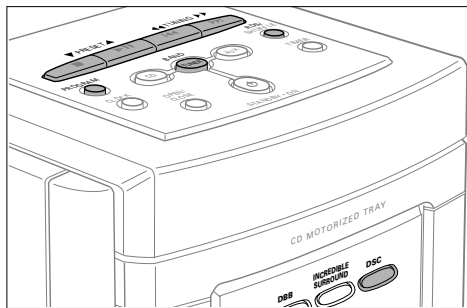

## Sintonizar para estações de rádio

### 1 Prima TUNER.

→ **TUNER** é apresentado no visor.

### 2 Selecciona o comprimento de onda premindo repetidamente BAND.

→ O visor indica o comprimento de onda seleccionado.

### 3 Mantenha ◀◀ TUNING ▶▶ (◀◀ ou ▶▶ no comando à distância) premido durante aproximadamente 1 segundo.

→ **SEARCH** é apresentado no visor e o rádio sintoniza para uma estação com sinal suficientemente forte.

### 4 Repita este procedimento até encontrar a estação que pretende.

- Para sintonizar para uma estação de rádio com um sinal fraco prima brevemente ◀◀ TUNING ▶▶ (◀◀ ou ▶▶ no comando à distância) quantas vezes for necessário para obter uma óptima recepção.

## Programação das estações de rádio

Podem armazenar até 30 estações de rádio na memória. O aparelho pode seleccionar e programar as estações sozinho ou então pode ser você a escolhê-las.

### Programação automática

A utilização da programação automática grava por cima da programação anterior.

- Mantenha PROGRAM no aparelho premido durante mais de 2 segundos.  
→ **AUTO** é apresentado no visor e todas as estações disponíveis são programadas.

### Programação manual

#### 1 Sintonize para a estação de rádio pretendida (veja «Sintonizar para estações de rádio»).

#### 2 Prima PROGRAM no aparelho. → **PROGRAM** pisca no visor.

#### 3 Prima ▼ PRESET ▲ para atribuir um número de 1 a 30 a esta estação.

#### 4 Prima PROGRAM no aparelho para confirmar a programação. → **PROGRAM** apaga-se, o número programado e a frequência da estação programada são apresentados no visor.

## Sintonizar para estações pré-determinadas

- Prima ▼ PRESET ▲ até aparecer no visor o número atribuído à estação que pretende.

## Ajustamento da sensibilidade FM da antena

Se o sinal de um transmissor FM for demasiado forte ou fraco é possível proceder ao ajustamento da sensibilidade da antena.

- Mantenha DSC premida durante mais de 5 segundos.  
→ Tanto **LOCAL** como **DISTANT** podem ser apresentados no visor.

## RDS

**Radio Data System** é um serviço de transmissão que permite às estações de rádio FM transmitir informação adicional. Se estiver a receber uma estação RDS, **RDS** e o nome da estação são apresentados no visor.

### Comutar através de diferente informação RDS

- Prima repetidamente RDS no aparelho para comutar através da seguinte informação (caso esteja disponível):  
– **Frequência**  
– **Tipo de programa** por exemplo: *NEWS, SPORT, POP M,...*  
– Mensagens de **Rádio Texto**  
– **Nome da estação**

## Informações noticiosas

É possível programar o sintonizador de rádio de tal modo que a leitura de um CD é interrompida pelas informações noticiosas de uma estação RDS.

### 1 Sintonize para a estação RDS pretendida.

### 2 Ponha o CD em funcionamento (veja «Leitura de CD»).

### 3 Prima NEWS no comando à distância.

→ **NEWS** é apresentado no visor. Enquanto as notícias são emitidas o aparelho comuta para tuner. Em seguida resume-se a leitura do CD.

## AVISO

**Em nenhuma circunstância deve tentar reparar o aparelho pois a garantia deixará de ser válida. Não abra o aparelho - existe o risco de choque eléctrico.**

Se surgir uma falha, verifique primeiramente os pontos enumerados a seguir, antes de levar o aparelho para reparação.

Se não conseguir resolver o problema seguindo estas sugestões, consulte o seu fornecedor ou centro de assistência técnica.

Problema	Causa Possível	Solução
<b>Não há som, não há energia</b>	VOLUME não está ajustado.	Ajuste o volume.
	Auscultador ligado.	Desligue os auscultadores.
	Cabo de alimentação não está ligado correctamente.	Ligue o cabo de alimentação correctamente.
<b>Não há reacção aos controles</b>	Descarga electrostática.	Desligue o aparelho da corrente, volte a ligar após alguns segundos.
<b>Má recepção rádio</b>	Sinal rádio fraco.	Oriente a antena para uma recepção óptima.
	Interferência causada por proximidade de equipamentos eléctricos tais como TVs, computadores, motores, etc.	Mantenha o rádio afastado de equipamentos eléctricos.
<b>Indicação NO DISC</b>	O CD está muito riscado ou sujo.	Substitua ou limpe o CD.
	Não está nenhum CD no respectivo compartimento ou o CD está introduzido com o lado errado virado para cima.	Introduza um CD com a parte impressa virada para cima.
	CD-RW (CD-R) não foi gravado adequadamente para ser utilizado num leitor de CD normal.	Utilize FINALIZE no gravador de CD para finalizar a gravação.
	A lente laser está embaciada.	Aguarde até que a lente fique desembaciada.
<b>CD salta faixas</b>	CD está danificado ou sujo.	Substitua ou limpe o CD.
	<b>SHUFFLE</b> ou <b>PROGRAM</b> está activo.	Desligue a leitura <b>SHUFFLE</b> ou <b>PROGRAM</b> .
<b>Comando à distância não funciona correctamente</b>	Pilhas introduzidas incorrectamente.	Introduza as pilhas correctamente.
	Pilhas fracas.	Introduza pilhas novas.
	Distância ao aparelho demasiado grande.	Reduza a distância.

## Amplificador

Consumo de energia em modo de espera .....	< 7 W
Potência de saída .....	2 × 18 W RMS
Potência de saída .....	360 W PMPO
Relação sinal ruído .....	≥ 65 dBA (IEC)
Sensibilidade entrada AUX .....	0,5 V (max. 2 V)
Saída de SUBWOOFER .....	> 20.000 Ω
Impedância altifalantes .....	≥ 4 Ω
Impedância auscultadores .....	32 Ω–1000 Ω

## Sintonizador Rádio

Gama frequência FM .....	87,5–108 MHz
Gama frequência MW .....	531–1602 kHz
Gama frequência LW .....	153–279 kHz
Sensibilidade a 75 Ω	
– mono, 26 dB relação sinal ruído .....	2,8 µV
– estéreo, 46 dB relação sinal ruído .....	61 µV
Selectividade .....	≥ 28 dB
Distorção harmónica total .....	≤ 5 %
Frequência de resposta .....	63–12.500 Hz (± 3 dB)
Relação sinal ruído .....	≥ 50 dBA

## Leitor de CD

Gama de frequência .....	20–20.000 Hz
Relação sinal ruído .....	67 dBA

## Altifalantes

Sistema de reflexo de graves	
Dimensões (larg. × alt. × prof.)	
MC 165 .....	130 × 158 × 185 mm
MC 175 .....	130 × 157 × 190 mm

## Geral

Dimensões (larg. × alt. × prof.) .....	140 × 163 × 255 mm
Peso .....	5,6 kg (total)

Sujeito a alterações.

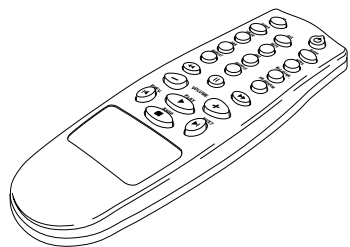
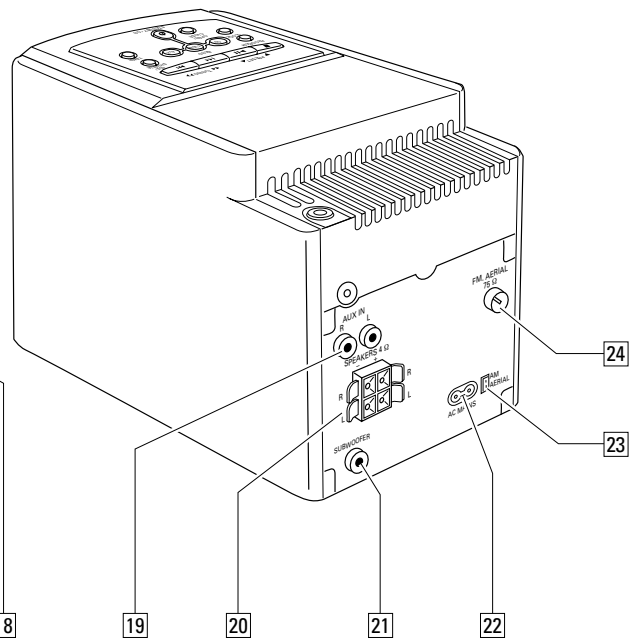
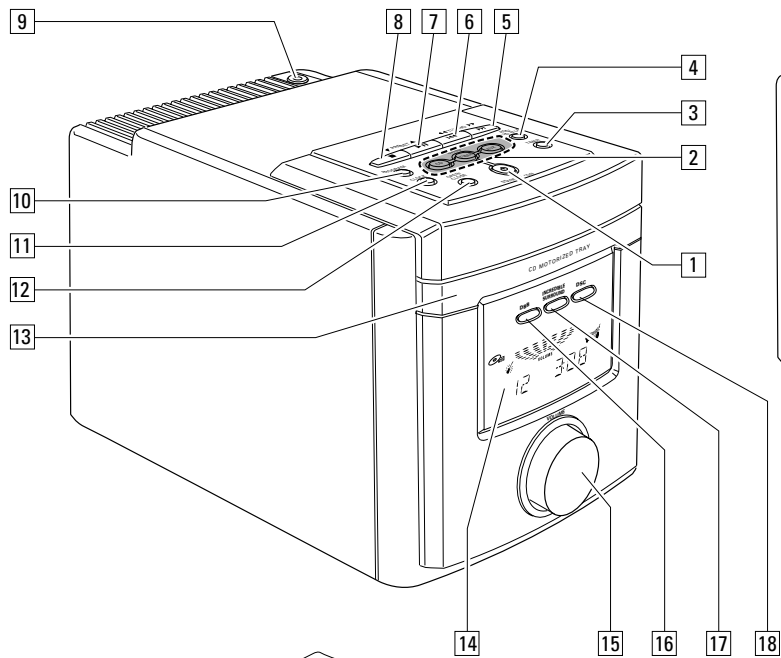

**ΣΤΟ ΠΑΝΩ ΚΑΙ ΜΠΡΟΣΤΙΝΟ ΜΕΡΟΣ**

- 1 STANDBY-ON...ανάβει τη συσκευή και τη θέτει σε ετοιμότητα
- 2 CD.....επιλέγει το CD
- 2 TUNER.....επιλέγει το ραδιόφωνο  
BAND.....επιλέγει την ζώνη κυμάτων
- 2 AUX.....επιλέγει την υποδοχή σύνδεσης με άλλη συσκευή
- 3 TIMER.....ανάβει και σβήνει το χρονοδιακόπτη
- 4 RDS/.....προβάλλει πληροφορίες με το σύστημα RDS  
SHUFFLE.....ρπαιζει κομμάτια του δίσκου με τυχαία διαδοχή
- 5 ►►.....υπερπηδά κομμάτι και αναζητά κομμάτι μπροστά  
TUNING ►►.....αναζητά ραδιοσταθμούς
- 6 ◀◀.....υπερπηδά κομμάτι και αναζητά κομμάτι πίσω  
◀◀ TUNING.....αναζητά ραδιοσταθμούς
- 7 ►►.....ξεκινά και διακόπτει το παίξιμο δίσκου CD  
PRESET ▲.....επιλέγει αποθηκευμένους ραδιοσταθμούς
- 8 ■.....σταματά το CD και σβήνει το πρόγραμμα  
▼ PRESET.....επιλέγει αποθηκευμένους ραδιοσταθμούς
- 9 🔊.....υποδοχή ακουστικών 3,5 mm  
*Σημείωση: Βάζοντας το βύσμα των ακουστικών στην υποδοχή, τα ηχεία σβήνουν.*
- 10 PROGRAM.....**CD**: προγραμματίζει αριθμούς κομματιών και επαναθεωρεί το πρόγραμμα  
**RADIO**: προγραμματίζει ραδιοσταθμούς
- 11 CLOCK.....επιλέγει την λειτουργία ρολογιού
- 12 OPEN/CLOSE...ανοίγει/κλείνει το συρταράκι δίσκων CD
- 13.....Συρταράκι δίσκων CD
- 14.....Καντράν

- 15 VOLUME.....ρυθμίζει την ένταση ήχου
- 16 DBB.....**DYNAMIC BASS BOOST**  
αυξάνει τα μπάσα
- 17 INCREDIBLE  
SURROUND.....δημιουργεί ένα φανταστικό στερεοφωνικό εφφέ
- 18 DSC.....**DIGITAL SOUND CONTROL**  
βελτιώνει τα χαρακτηριστικά του ήχου

**ΣΤΟ ΠΙΣΩ ΜΕΡΟΣ**

- 19 AUX IN R/L.....για την σύνδεση με την έξοδο άλλων συσκευών
- 20 SPEAKERS 4 Ω.....συνδέστε με τα ηχεία που παρέχονται
- 21 SUBWOOFER.....για την σύνδεση με subwoofer
- 22 AC MAINS.....μετά που θα κάνετε όλες τις συνδέσεις, συνδέστε το καλώδιο αυτό με το βύσμα στην πρίζα τοίχου.
- 23 AM AERIAL.....συνδέστε εδώ την κεραία πλαίσιο AM που παρέχεται με τη συσκευή
- 24 FM AERIAL 75 Ω.....συνδέστε εδώ το καλώδιο κεραίας που παρέχεται με τη συσκευή

**ΣΤΟ ΤΗΛΕΧΕΙΡΙΣΤΗΡΙΟ**

- CD.....επιλέγει το CD
- ⏻.....θέτει τη συσκευή σε ετοιμότητα
- TUNER.....επιλέγει το ραδιόφωνο
- AUX.....επιλέγει την υποδοχή σύνδεσης με άλλη συσκευή
- SLEEP.....για το αυτόματο σβήσιμο της συσκευής
- TIMER.....ανάβει και σβήνει το χρονοδιακόπτη
- MUTE.....σβήνει τον ήχο
- NEWS.....ανάβει/σβήνει τη λειτουργία ανακοίνωσης ειδήσεων

- DBB.....**DYNAMIC BASS BOOST**  
αυξάνει τα μπάσα
- DSC.....**DIGITAL SOUND CONTROL**  
βελτιώνει τα χαρακτηριστικά του ήχου
- INC. SURR.....δημιουργεί ένα φανταστικό στερεοφωνικό εφφέ
- REPEAT.....επαναλαμβάνει ένα κομμάτι, ολόκληρο το δίσκο ή ένα πρόγραμμα
- SHUFFLE.....παίζει κομμάτια του δίσκου με τυχαία διαδοχή
- PROGRAM.....**CD**: προγραμματίζει αριθμούς κομματιών και επαναθεωρεί το πρόγραμμα  
◀◀.....**CD**: Αναζητά προς τα πίσω  
**RADIO**: αναζητά ραδιοσταθμούς
- ||.....Διακόπτει το παίξιμο του CD
- .....**CD**: Αναζητά μπροστά  
**RADIO**: αναζητά ραδιοσταθμούς
- VOLUME -/+.....ρυθμίζει την ένταση ήχου
- PREV. ◀.....**CD**: υπερπηδά κομμάτι προς τα πίσω  
**RADIO**: επιλέγει αποθηκευμένους ραδιοσταθμούς
- PLAY ►.....ξεκινά το παίξιμο του CD
- NEXT ►.....**CD**: υπερπηδά κομμάτι μπροστά  
**RADIO**: επιλέγει αποθηκευμένους ραδιοσταθμούς
- STOP ■.....σταματά το παίξιμο δίσκου και σβήνει το πρόγραμμα

*Σημείωση: Επιλέξτε πρώτα την πηγή ήχου που θέλετε και μετά πατήστε το ανάλογο πλήκτρο λειτουργίας.*

## Εξοπλισμός

- Δύο ηχεία
- Δύο καλώδια ηχείων
- Τηλεχειριστήριο
- Δύο μπαταρίες για το τηλεχειριστήριο
- Κεραία πλαίσιο για AM/MW
- Κεραία καλώδιο για FM
- Καλώδιο ρευματοπαροχής

## Οδηγίες ασφαλείας

Τοποθετήστε την συσκευή πάνω σε μια σταθερή επιφάνεια. Αφήστε αρκετό χώρο γύρω από τη συσκευή για να αποφύγετε τυχόν υπερθέρμανση.

Κινητά τηλέφωνα σε λειτουργία κοντά στη συσκευή μπορεί να προκαλέσουν πρόβλημα λειτουργίας στο CD.

## Συντήρηση

Μην εκθέσετε τη συσκευή, τις μπαταρίες, ή δίσκους CD σε υγρασία, βροχή, άμμο ή σε υπερβολική ζέστη (από θερμαντικά σώματα ή τον ήλιο).

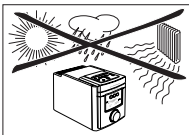

Καθαρίστε τη συσκευή με ένα μαλακό, νωπό ρούχο χωρίς χνούδι. Μην χρησιμοποιήσετε απορρυπαντικά γιατί μπορεί να προκαλέσουν διάβρωση στο υλικό της συσκευής.



**Η συσκευή αυτή πληροί τους όρους περί ραδιοφωνικών παρεμβολών της Ευρωπαϊκής Κοινότητας.**

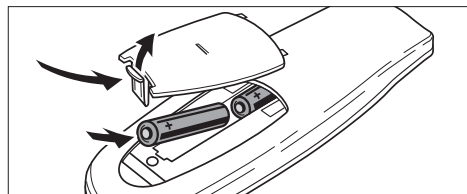

## Μπαταρίες για το τηλεχειριστήριο

- Ανοίξτε το κάλυμμα της υποδοχής μπαταριών του τηλεχειριστηρίου και τοποθετήστε μπαταρίες τύπου **R03, UM-4**, ή **AAA** (κατά προτίμηση αλκαλικές).

Αφαιρέστε τις μπαταρίες αν έχουν αδειάσει ή αν η συσκευή δεν θα χρησιμοποιηθεί για πολύ καιρό.

*Οι μπαταρίες περιέχουν χημικές ουσίες, και για τον λόγο αυτόν, πρέπει να απορρίπτονται με προσοχή.*

## Συνδέσεις ηχείων

Οι ακροδέκτες στα ηχεία είναι εφοδιασμένοι με σύστημα ελατηρίου. Χρησιμοποιήστε τους όπως δείχνει η εικόνα πιο κάτω.

- Συνδέστε το σηματοδωμένο καλώδιο (μαύρο) με τον μαύρο ακροδέκτη και εκείνο χωρίς σημάδι με τον κόκκινο ακροδέκτη.

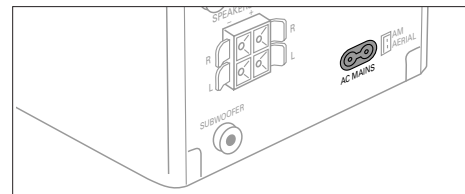
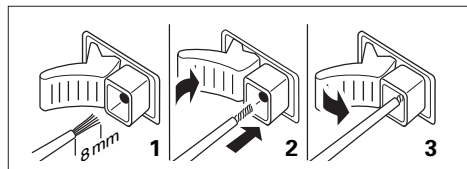

## Δίκτυο ηλεκτρικό

**Η πλακέτα τύπου βρίσκεται στο πίσω μέρος της συσκευής**

- 1 Ελέγξτε αν η τάση που αναφέρεται στη πλακέτα τύπου ανταποκρίνεται στη τάση ρευματοπαροχής της περιοχής σας. Εάν όχι, συμβουλευτείτε τον αντιπρόσωπο ή το σέρβις της εταιρείας.
- 2 Συνδέστε το καλώδιο ρευματοπαροχής με την υποδοχή AC MAINS και την παροχή ηλεκτρικού στον τοίχο. Μ' αυτό τον τρόπο η συσκευή τροφοδοτείται αυτόματα από το δίκτυο ηλεκτρικό.

Για να αποσυνδέσετε τη συσκευή εντελώς από το ηλεκτρικό, αφαιρέστε το βύσμα ρευματοπαροχής από την υποδοχή στον τοίχο.

**Για την αποφυγή της υπερθέρμανσής της, η συσκευή έχει εξοπλιστεί με ενσωματωμένο κύκλωμα ασφαλείας. Γι' αυτό κάτω από ακραίες συνθήκες, ενδέχεται να αποσυνδεθεί η συσκευή σας. Αν συμβεί αυτό, σβήστε τη συσκευή και αφήστε την να κρυώσει προτού την ξαναχρησιμοποιήσετε.**



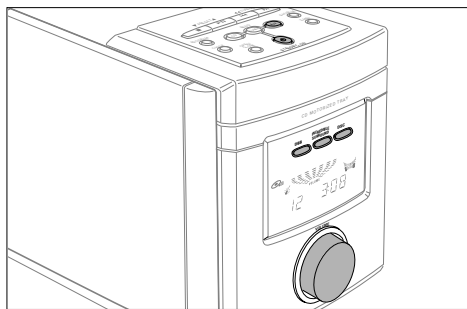

## Διακόπτης

Για ν' ανάψετε την συσκευή, πατήστε το πλήκτρο **STANDBY-ON** στην συσκευή.

Για να θέσετε την συσκευή σε ετοιμότητα, πατήστε το πλήκτρο **STANDBY-ON** στην συσκευή (⏻ στο τηλεχειριστήριο).

## Λειτουργία demo (επίδειξη)

Η λειτουργία demo προβάλλει διάφορα ψηφιακά χαρακτηριστικά της συσκευής. Μπορείτε να την ανάψετε όταν η συσκευή είναι σε κατάσταση ετοιμότητας.

### Ξεκίνημα και σβήσιμο της λειτουργίας demo

- 1 Κρατήστε πατημένο το **STANDBY-ON** για πέντε δευτερόλεπτα.  
→ Η λειτουργία demo ανάβει.
- 2 Πατήστε το πλήκτρο **STANDBY-ON** (⏻ στο τηλεχειριστήριο).  
→ Η λειτουργία demo σβήνει.

## Ρύθμιση έντασης και χαρακτηριστικών ήχου

Ρυθμίστε την ένταση ήχου με τα πλήκτρα **VOLUME** (**VOLUME -/+** στο τηλεχειριστήριο).

→ Το καντράν δείχνει την ένταση ήχου από το **VOL MIN** μέχρι το **VOL MAX**.

Πατήστε επανειλημμένα το πλήκτρο **DSC** για τον ήχο της προτιμησής σας.

→ Το καντράν δείχνει **JAZZ** 🎷, **CLASSIC** 🏰, **POP** 🎤 ή **OPTIMAL**.

Πατήστε το πλήκτρο **DBB** για να αυξήσετε ή να μειώσετε τα μπάσα.

→ Το καντράν δείχνει **DBB**.

Πατήστε το πλήκτρο **INCREDIBLE SURROUND**

(**INC SURROUND** στο τηλεχειριστήριο) για να ανάψετε ή να σβήσετε το ηχητικό εφέ.

→ Το καντράν δείχνει 🎧.

*Σημείωση: Το εφέ του INCREDIBLE SURROUND μπορεί να διαφέρει ανάλογα με το είδος μουσικής που ακούτε.*

- 1 Πατήστε **MUTE** στο τηλεχειριστήριο για να σβήσετε αμέσως τον ήχο.  
→ η αναπαραγωγή θα συνεχιστεί χωρίς όμως ήχο.
- 2 Ξαναπατήστε το **MUTE** στο τηλεχειριστήριο για να αποδώσετε και πάλι ήχο.

## Χρησιμοποίηση επιπρόσθετων συσκευών

Είναι δυνατό να συνδέσετε και επιπρόσθετες συσκευές όπως π.χ. μαγνητόφωνο στο σύστημα αυτό. Συμβουλευτείτε τις οδηγίες χρήσεως των συσκευών αυτών για τον τρόπο σύνδεσής της με το σύστημα.

- 1 Συνδέστε το κόκκινο βύσμα ενός ηχητικού καλωδίου cinch με την κόκκινη υποδοχή (**AUX IN R**) και το άσπρο με την άσπρη υποδοχή (**AUX IN L**).
- 2 Συνδέστε την άλλη άκρη του καλωδίου cinch με την άλλη συσκευή.
- 3 Πατήστε το πλήκτρο **AUX** για να επιλέξετε ως πηγή ήχου την συσκευή που μόλις συνδέσατε  
→ Το καντράν δείχνει **AUX**.
- 4 Χειριστείτε την άλλη συσκευή σας ως συνήθως και ρυθμίστε την ένταση και τα χαρακτηριστικά ήχου στο σύστημα.

*Σημείωση: Δεν είναι δυνατό να συνδέσετε γραμμόφωνο στο **AUX IN**.*

## Πληροφορίες για το περιβάλλον

Εχει αποφευχθεί κάθε περιττό υλικό στην συσκευασία. Εχει καταβληθεί κάθε δυνατή προσπάθεια, έτσι, ώστε η συσκευασία να είναι εύκολα διαχωρίσιμη σε τρία μόνο βασικά υλικά: χαρτόνι (κουτί), διογκωμένη πολυστερίνη και πολυαιθυλαίνιο (σακούλες, προστατευτικά).

*Η συσκευή σας αποτελείται από υλικά, που μπορούν ν' ανακυκλωθούν, αν αποσυρμαλογηθούν από μια εξειδικευμένη εταιρεία. Παρακαλούμε ακολουθείστε τους τοπικούς κανονισμούς, σχετικά με την διάθεση υλικών συσκευασίας, μπαταριών και παλαιών συσκευών.*

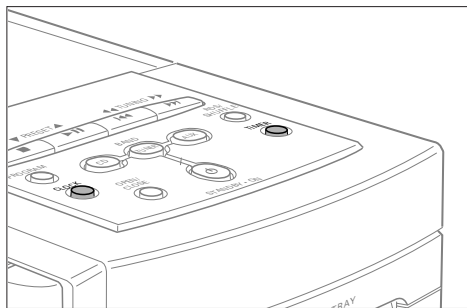

## Ρύθμιση ρολογιού

Είναι δυνατό να ρυθμίσετε το ρολόι χρησιμοποιώντας ένα σήμα που εκπέμπουν οι ραδιοσταθμοί με RDS. Αυτό όμως είναι μόνο δυνατό αν ο σταθμός RDS εκπέμπει τέτοιο σήμα.

### Αυτόματη ρύθμιση ρολογιού

- 1 Επιλέξτε ένα ραδιοσταθμό RDS (συμβουλευτείτε το κεφάλαιο "Ραδιόφωνο").
- 2 Πατήστε το πλήκτρο CLOCK στη συσκευή.  
→ Τα ψηφία 00:00 στο ρολόι αναβοσβήνουν.
- 3 Πατήστε το πλήκτρο RDS στη συσκευή.  
→ **RESETTING RDS CLOCK** και η ώρα θα εμφανιστούν.
- 4 Πατήστε το πλήκτρο CLOCK στη συσκευή για να επιβεβαιώσετε την ρύθμιση.

Αν το καντράν προβάλλει **NO RDS CLOCK**, ο ραδιοσταθμός δεν εκπέμπει σήμα ώρας. Σε αυτή την περίπτωση πρέπει να ρυθμίσετε το ρολόι χειροκίνητα.

*Σημείωση: Το σήμα της ώρας που μεταδίδεται από ορισμένους σταθμούς RDS μπορεί να μην*

*είναι πάντοτε ακριβές. Σε περίπτωση που διαπιστώσετε ότι υπάρχει ασυμφωνία στην ένδειξη της ώρας, ρυθμίστε το ρολόι με το χέρι (έτσι η ένδειξη της ώρας θα είναι ακριβής).*

### Ρύθμιση ρολογιού χειροκίνητα

- 1 Πατήστε το πλήκτρο CLOCK στη συσκευή.  
→ Τα ψηφία ρολογιού 00:00 αναβοσβήνουν.
- 2 Πατήστε τα πλήκτρα ▼ PRESET ▲ στη συσκευή για να καθορίσετε τις ώρες.
- 3 Πατήστε τα πλήκτρα ◀◀ TUNING ▶▶ στη συσκευή για να καθορίσετε τα λεπτά.
- 4 Πατήστε το πλήκτρο CLOCK στη συσκευή για να επιβεβαιώσετε την ρύθμιση.

### Ρύθμιση χρονοδιακόπτη

Η συσκευή μπορεί να χρησιμοποιηθεί ως ξυπνητήρι ανάβοντας το CD ή το ραδιόφωνο σε μια ορισμένη ώρα.

- 1 Πατήστε το πλήκτρο TIMER για περισσότερο από 2 δευτερόλεπτα.  
→ το ☺ αναβοσβήνει.
- 2 Πατήστε τα πλήκτρα ▼ PRESET ▲ στη συσκευή για να καθορίσετε την πηγή ήχου.  
→ το καντράν προβάλλει **CD** ή **TUNER**.
- 3 Πατήστε το πλήκτρο TIMER στη συσκευή.  
→ Τα ψηφία ρολογιού αναβοσβήνουν.
- 4 Πατήστε τα πλήκτρα ▼ PRESET ▲ στη συσκευή για να καθορίσετε τις ώρες.
- 5 Πατήστε τα πλήκτρα ◀◀ TUNING ▶▶ στη συσκευή για να καθορίσετε τα λεπτά.
- 6 Πατήστε το πλήκτρο TIMER στη συσκευή για να επιβεβαιώσετε την ρύθμιση.

*Σημείωση: Ο χρονοδιακόπτης διαθέτει έναν ενσωματωμένο μηχανισμό εξοικονόμησης ενέργειας. Σε περίπτωση που 30 λεπτά μετά την αυτόματη θέση σε λειτουργία μέσω του χρονοδιακόπτη, δεν έχει πατηθεί ή ρυθμιστεί κανένα πλήκτρο ρύθμισης, η συσκευή θα επιστρέψει αυτόματα στην κατάσταση ετοιμότητας (standby).*

### Ξεκίνημα και σβήσιμο του χρονοδιακόπτη

- Πατήστε το πλήκτρο TIMER όταν η συσκευή είναι σε κατάσταση ετοιμότητας ή όταν παίζει δίσκο.  
→ το καντράν προβάλλει ☺.
- Πατήστε το πλήκτρο TIMER οποιαδήποτε στιγμή για να σβήσετε το χρονοδιακόπτη.  
→ στο καντράν σβήνει το ☺.

### Αυτόματο σβήσιμο (sleeptimer)

Με το sleeptimer μπορείτε να καθορίσετε μια περίοδο μετά τη λήξη της οποίας η συσκευή σβήνει αυτόματα. Πριν χρησιμοποιήσετε το sleeptimer πρέπει να ρυθμίσετε το ρολόι.

- 1 Πατήστε επανειλημμένα το πλήκτρο SLEEP στο τηλεχειριστήριο μέχρι να εμφανιστεί η περίοδος που θέλετε.  
→ **SLEEP, 60, 45, 30, 15, 10, OFF**
- 2 Μόλις εμφανιστεί η περίοδος που θέλετε, μην ξαναπατήσετε το πλήκτρο.  
→ Μετά που θα λήξει η περίοδος που καθορίσατε, η συσκευή σβήνει και τίθεται σε κατάσταση ετοιμότητας (standby).
- Για να σβήσετε το sleeptimer πατήστε το πλήκτρο SLEEP στο τηλεχειριστήριο μέχρι να εμφανιστεί **OFF** στο καντράν.

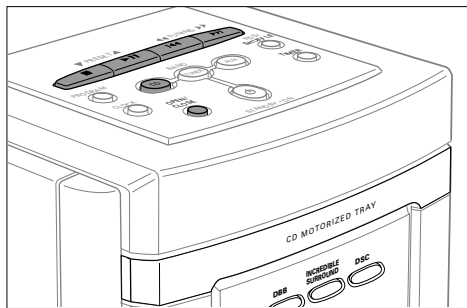

## Παίξιμο δίσκου CD

Η συσκευή αυτή μπορεί να κάνει αναπαραγωγή όλων των ειδών Audio Disc όπως CD-Recordable και CD-Rewritable. Μην προσπαθήσετε να κάνετε αναπαραγωγή δίσκων CD-ROM, CD-I, CDV, ή computer CD.

- 1 Πατήστε το πλήκτρο OPEN/CLOSE στη συσκευή.  
→ Το καντράν δείχνει **CD** και το συρταράκι ανοίγει.
- 2 Τοποθετήστε ένα δίσκο (με την τυπωμένη πλευρά προς τα πάνω) και κλείστε το συρταράκι ξαναπατώντας το πλήκτρο OPEN/CLOSE.  
→ Το καντράν δείχνει **REARISING**. Στη συνέχεια το CD σταματά. Το καντράν δείχνει τον αριθμό των κομματιών και το συνολικό χρόνο του δίσκου.
- 3 Πατήστε το **▶▶** (PLAY ▶ στο τηλεχειριστήριο) για να ξεκινήσετε την αναπαραγωγή.  
→ Το καντράν δείχνει τον αριθμό του κομματιού που παίζει και τον χρόνο αναπαραγωγής που απομένει.
- 4 Πατήστε το **■** (STOP ■ στο τηλεχειριστήριο) για να σταματήσετε την αναπαραγωγή.  
→ Το καντράν δείχνει τον ολικό αριθμό κομματιών και τον ολικό χρόνο αναπαραγωγής του CD.

- Μπορείτε να διακόψετε το παίξιμο του δίσκου πατώντας **▶▶** (■ στο τηλεχειριστήριο).  
→ Στο καντράν αναβοσβήνει το ακριβές σημείο στο δίσκο (ο χρόνος) που διακόψατε το παίξιμο.
- Συνεχίστε το παίξιμο πατώντας το **▶▶** (PLAY ▶ στο τηλεχειριστήριο).

*Σημείωση: Το παίξιμο θα σταματήσει και:*

- αν ανοίξετε το συρταράκι του CD,
- όταν το CD φτάσει στο τέλος του δίσκου, ή
- αν επιλέξετε TUNER, ή AUX.

## SHUFFLE και REPEAT

**Επανάληψη δίσκου, κομματιού, ή προγράμματος**

- 1 Πατήστε επανειλημμένα το πλήκτρο REPEAT στο τηλεχειριστήριο ενώ παίζει ο δίσκος.  
→ **REPEAT**: το παρόν κομμάτι παίζεται επανειλημμένα.  
→ **REPEAT ALL**: ολόκληρος ο δίσκος (ή πρόγραμμα) παίζεται επανειλημμένα.

- 2 Η αναπαραγωγή αρχίζει όπως επιλέξατε.

- 3 Για να γυρίσετε στην κανονική αναπαραγωγή CD, πατήστε το πλήκτρο REPEAT στο τηλεχειριστήριο μέχρι να εμφανιστεί η ανάλογη ένδειξη στο καντράν.

**Αναπαραγωγή με τυχαία διαδοχή**

- 1 Πατήστε το SHUFFLE ενώ παίζει ο δίσκος.  
→ Ο καντράν θα δείξει SHUFFLE και όλα τα κομμάτια στο δίσκο (ή του προγράμματος) θα παιχτούν σε τυχαία διαδοχή.
- 2 Ξαναπατήστε το SHUFFLE για να γυρίσετε στο κανονικό παίξιμο.

*Σημείωση: Είναι δυνατόν να συνδυάσετε τους τρόπους αναπαραγωγής SHUFFLE και REPEAT ταυτόχρονα, π.χ. SHUFFLE REPEAT ALL.*

## Επιλογή ενός κομματιού και αναζήτηση Επιλογή ενός κομματιού κατά την διάρκεια της αναπαραγωγής

- Πατήστε ελαφρά το **◀◀** ή **▶▶** (PREV. ◀ ή NEXT ▶) στο τηλεχειριστήριο μία ή περισσότερες φορές για να πηδήξετε στην αρχή του κομματιού που παίζει, στο προηγούμενο, ή στο επόμενο κομμάτι (ή κομμάτια).  
→ Η αναπαραγωγή συνεχίζει με το κομμάτι που επιλέξατε.

**Επιλογή ενός κομματιού όταν το CD σταματήσει**

- 1 Πατήστε ελαφρά το **◀◀** ή **▶▶** (PREV. ◀ ή NEXT ▶) στο τηλεχειριστήριο μία ή περισσότερες φορές.
- 2 Πατήστε το **▶▶** (PLAY ▶ στο τηλεχειριστήριο) για να ξεκινήσετε την αναπαραγωγή.  
→ Η αναπαραγωγή ξεκινά με το κομμάτι που επιλέξατε.

**Αναζήτηση μέρους ενός κομματιού ενώ το CD παίζει**

- 1 Κρατήστε πατημένο το **◀◀** ή **▶▶** (◀◀ ή ▶▶ στο τηλεχειριστήριο) μέχρι να βρείτε ένα συγκεκριμένο σημείο μπροστά ή πίσω.  
→ Το CD συνεχίζει να παίζει με χαμηλή ένταση ήχου.
- 2 Αφήστε το πλήκτρο όταν φτάσετε στο επιθυμητό σημείο.  
→ Το CD συνεχίζει να παίζει κανονικά.

*Σημείωση: Κατά την διάρκεια του shuffle, την επανάληψη ενός κομματιού ή όταν κάνετε αναπαραγωγή ενός προγράμματος, η αναζήτηση μπορεί να γίνει μόνο μέσα στο συγκεκριμένο κομμάτι.*

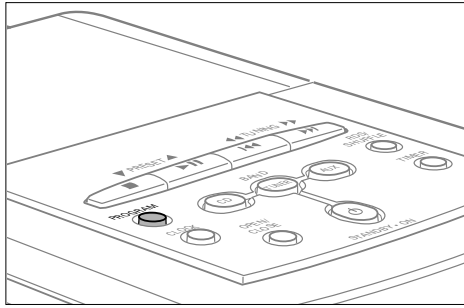

### Προγραμματισμός αριθμών κομματιών

Μπορείτε να επιλέξετε μέχρι και 20 κομμάτια και να τα αποθηκεύσετε στην μνήμη με συγκεκριμένη διαδοχή. Μπορείτε επίσης να αποθηκεύσετε ένα κομμάτι περισσότερες από μια φορές.

- 1 Αν χρειάζεται πατήστε το ■ (STOP ■ στο τηλεχειριστήριο) για να σταματήσετε την αναπαραγωγή.
- 2 Επιλέξτε το επιθυμητό κομμάτι με το ◀◀ ή ▶▶ (PREV. ◀◀ ή NEXT ▶▶ στο τηλεχειριστήριο).
- 3 Πατήστε το PROGRAM για να αποθηκεύσετε τον αριθμό του κομματιού.  
→ Το PROGRAM αναβοσβήνει και το καντράν δείχνει τον συνολικό χρόνο αναπαραγωγής των προγραμματισμένων κομματιών.
- 4 Επιλέξτε και προγραμματίστε όλα τα κομμάτια που θέλετε με τον ίδιο τρόπο.
- 5 Πατήστε το ▶▶ (PLAY ▶▶ στο τηλεχειριστήριο) για να ακούσετε τα προγραμματισμένα κομμάτια.

### Επιθεώρηση προγράμματος

- 1 Αν χρειάζεται πατήστε το ■ (STOP ■ στο τηλεχειριστήριο) για να σταματήσετε την αναπαραγωγή.
- 2 Για να επαναθεωρήσετε τα προγραμματισμένα κομμάτια, κρατήστε το PROGRAM πατημένο για περισσότερο από 2 δευτερόλεπτα.  
→ Το καντράν δείχνει διαδοχικά όλα τα προγραμματισμένα κομμάτια.

*Σημείωση:* Αν προσπαθήσετε να αποθηκεύσετε περισσότερα από 20 κομμάτια, το καντράν θα δείξει PROGRAM FULL.

### Σβήσιμο του προγράμματος

- 1 Αν χρειάζεται πατήστε το ■ (STOP ■ στο τηλεχειριστήριο) για να σταματήσετε την αναπαραγωγή.
- 2 Πατήστε το ■ (STOP ■ στο τηλεχειριστήριο) για να σβήσετε το πρόγραμμα.  
→ Το καντράν θα δείξει για λίγο PROGRAM CLEAR, η ένδειξη PROGRAM θα εξαφανιστεί και το πρόγραμμα έχει σβηστεί.

*Σημείωση:* Το πρόγραμμα διαγράφεται και:  
– αν διακόψετε την παροχή ηλεκτρικού  
– αν ανοίξετε το συρταράκι του CD.

### Χειρισμός του CD και δίσκων CD

Αν το CD δεν διαβάζει τους δίσκους σωστά, δοκιμάστε να καθαρίσετε το φακό με ένα συνηθισμένο δίσκο καθαρίσματος πριν να πάρετε τη συσκευή για επιδιόρθωση. Μην δοκιμάσετε να καθαρίσετε με άλλο τρόπο το φακό γιατί μπορεί να τον καταστρέψετε. Έχετε πάντα κλειστό το συρταράκι δίσκων CD για να μην πάρει σκόνη ο φακός.

Ο φακός μπορεί να θολώσει όταν μεταφέρετε την συσκευή από κρύο σε ζεστό χώρο. Σε αυτή την περίπτωση δεν είναι δυνατό να παίξετε δίσκο. Αφήστε το CD σε ένα ζεστό χώρο μέχρι να εξατμιστεί η υγρασία από τον φακό.

Για να βγάλετε εύκολα το δίσκο από το κουτί του, πιέστε τον άξονα του κουτιού προς τα κάτω ενώ σπώνετε τον δίσκο. Κρατάτε πάντα το δίσκο από τις άκρες και βάλτε τον πίσω στο κουτί του μετά από κάθε χρήση.

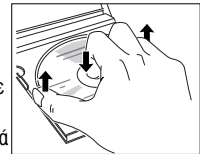

Για να καθαρίσετε το δίσκο, σκουπίστε τον σε ευθεία γραμμή από το κέντρο προς τα έξω χρησιμοποιώντας ένα μαλακό, νωπό ρούχο χωρίς χνούδι. Απορρυπαντικά μπορεί να κάνουν ζημιά στο δίσκο! Μην γράψετε και μην βάλετε ποτέ αυτοκόλλητες ετικέτες στο δίσκο.

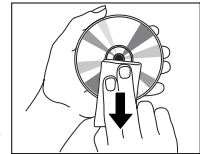

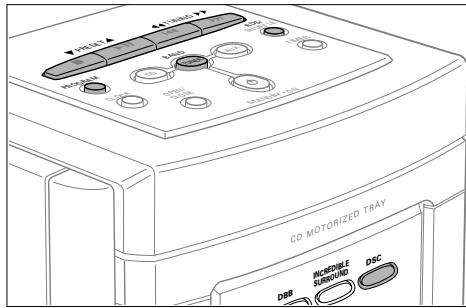

### Επιλογή ραδιοσταθμών

#### 1 Πατήστε το TUNER.

→ Το καντράν δείχνει **TUNER**.

#### 2 Επιλέξτε μια ζώνη κυμάτων πατώντας επανειλημμένα το πλήκτρο BAND.

→ Το καντράν δείχνει την ζώνη κυμάτων που επιλέξατε.

#### 3 Πατήστε τα πλήκτρα ◀◀ TUNING ▶▶ (◀◀ ή ▶▶ στο τηλεχειριστήριο) για περίπου 1 δευτερόλεπτο.

→ Το καντράν δείχνει SEARCH και το ραδιόφωνο αναζητά και βρίσκει αυτόματα ένα ραδιοσταθμό με καλή λήψη.

#### 4 Επαναλάβετε την διαδικασία μέχρι να βρείτε τον ραδιοσταθμό που θέλετε.

- Για να επιλέξετε ραδιοσταθμό με χαμηλή ισχύ, πατήστε ελαφρά τα πλήκτρα ◀◀ TUNING ▶▶ (◀◀ ή ▶▶ στο τηλεχειριστήριο) όσες φορές χρειαστεί μέχρι να κάνετε ικανοποιητική λήψη.

### Αποθήκευση ραδιοσταθμών

Μπορείτε να αποθηκεύσετε μέχρι και 30 ραδιοσταθμούς. Η συσκευή μπορεί να επιλέξει και να αποθηκεύσει από μόνη της τους ραδιοσταθμούς ή μπορείτε να τους επιλέξετε εσείς.

#### Αυτόματη αποθήκευση

Αν χρησιμοποιήσετε την αυτόματη αποθήκευση, οι σταθμοί που έχετε ήδη αποθηκεύσει θα σβηστούν.

- Κρατήστε πατημένο το PROGRAM στη συσκευή για πάνω από 2 δευτερόλεπτα.  
→ Το καντράν δείχνει AUTO και το ραδιόφωνο αποθηκεύει αυτόματα όλους τους ραδιοσταθμούς.

#### Αποθήκευση χειροκίνητα

1 Επιλέξτε το ραδιοσταθμό που θέλετε (συμβουλευτείτε το κεφάλαιο «Επιλογή ραδιοσταθμών»).

2 Πατήστε το πλήκτρο PROGRAM στη συσκευή.

→ Το PROGRAM αναβοσβήνει.

3 Πατήστε ▼ PRESET ▲ για να δώσετε ένα αριθμό από το 1 μέχρι το 30 στο σταθμό που επιλέξατε.

4 Πατήστε το PROGRAM για να επιβεβαιώσετε την επιλογή.

→ η ένδειξη PROGRAM σβήνει και το καντράν δείχνει τον αποθηκευμένο αριθμό και τη συχνότητα του αποθηκευμένου σταθμού.

### Αναζήτηση αποθηκευμένων ραδιοσταθμών

- Πατήστε ▼ PRESET ▲ μέχρι να εμφανιστεί στο καντράν ο αριθμός ραδιοσταθμού που θέλετε.

### Ρύθμιση της ευαισθησίας κεραίας

Αν το σήμα ενός πομπού FM είναι υπερβολικά δυνατό ή αδύνατο, μπορείτε να ρυθμίσετε την ευαισθησία της κεραίας.

- Κρατήστε πατημένο το DSC για περισσότερο από 5 δευτερόλεπτα.  
→ Το καντράν δείχνει LOCAL ή DISTANT.

### RDS

Το Radio Data System είναι μια ραδιοφωνική υπηρεσία που επιτρέπει στους ραδιοσταθμούς FM να εκπέμπουν επιπρόσθετες πληροφορίες. Όταν κάνετε λήψη ραδιοσταθμού με RDS, το καντράν δείχνει  και το όνομα του ραδιοσταθμού.

#### Επιλογή μεταξύ των διαφόρων πληροφοριών

- Πατήστε το RDS στη συσκευή επανειλημμένα για να βρείτε την επόμενη πληροφορία (αν διατίθεται):
  - Συχνότητα
  - Τύπος εκπομπής, όπως π.χ.: NEWS, SPORT, POP M,...
  - Ραδιοκείμενα
  - Όνομα του ραδιοσταθμού

### Ανακοινώσεις ειδήσεων

Μπορείτε να ρυθμίσετε το ραδιόφωνο έτσι ώστε ο ήχος από το CD να διακόπτεται όταν ένας ραδιοσταθμός με RDS εκπέμπει ειδήσεις.

1 πιλέξτε ένα ραδιοσταθμό RDS.

2 Λειτουργείτε το CD (συμβουλευτείτε το κεφάλαιο «Παίζιμο δίσκου CD»).

3 Πατήστε το πλήκτρο NEWS στο τηλεχειριστήριο.  
→ Το καντράν δείχνει news. Όταν γίνεται εκπομπή ειδήσεων, η συσκευή ανάβει το ραδιόφωνο. Μετά το CD συνεχίζει να παίζει.

**ΠΡΟΕΙΔΟΠΟΙΗΣΗ**

*Σε καμία περίπτωση μην προσπαθήσετε να επιδιορθώσετε το CD μόνοι σας γιατί αυτό θα ακυρώσει την εγγύηση. Μην ανοίγετε το περιβλήμα της συσκευής διότι υπάρχει κίνδυνος ηλεκτροπληξίας.*

Αν παρουσιαστεί βλάβη, ελέγξτε όλα τα σημεία που αναφέρονται πιο κάτω πριν πάρετε την συσκευή για επιδιορθωση.

Αν δεν είσατε σε θέση να λύσετε μόνοι το πρόβλημα με βάση τις υποδείξεις, επικοινωνήστε με τον αντιπρόσωπο ή το σέρβις της Philips στην περιοχή σας.

Πρόβλημα	Πιθανή αιτία	Λύση
<b>Η συσκευή δεν ανάβει, δεν ακούγεται ήχος</b>	Δεν έχετε ρυθμίσει την ένταση ήχου.	Ρυθμίστε την ένταση ήχου.
	Έχετε συνδέσει τα ακουστικά.	Αποσυνδέστε τα ακουστικά.
	Το καλώδιο ρευματοπαροχής δεν είναι καλά συνδεδεμένο.	Συνδέστε σωστά το καλώδιο ρευματοπαροχής.
<b>Η συσκευή δεν αντιδρά στο πάτημα πλήκτρων</b>	Ηλεκτροστατική εκκένωση.	Αποσυνδέστε τη συσκευή από τη ρευματοπαροχή και ξανασυνδέστε μετά από μερικά δευτερόλεπτα.
<b>Κακή λήψη από το ραδιόφωνο</b>	Το σήμα είναι αδύνατο.	Γυρίστε την κεραία μέχρι να κάνει καλή λήψη.
	Δημιουργούνται παρεμβολές από ηλεκτρικές συσκευές όπως τηλεοράσεις, κομπιούτερς, μηχανές, κλπ.	Τοποθετήστε τη συσκευή μακριά από ηλεκτρικές συσκευές.
<b>Το καντράν δείχνει NO DISC</b>	Ο δίσκος είναι πολύ γρατσουνισμένος ή ακάθαρτος.	Αλλάξτε το δίσκο ή καθαρίστε τον.
	Δεν έχετε βάλει δίσκο στο CD ή έχετε βάλει τον δίσκο ανάποδα.	Βάλτε δίσκο στο CD με την ετικέτα προς τα πάνω.
	Ο δίσκος CD-RW (CD-R) δεν έχει ηχογραφηθεί σωστά για την χρήση με συνηθισμένο CD.	Χρησιμοποιήστε το FINALIZE στο CD Recorder για να συμπληρώσετε την ηχογράφηση.
	Ο φακός του CD έχει θλωώσει.	Περιμένετε μέχρι να εξατμιστεί η υγρασία από το φακό.
<b>Το CD παραλείπει κομμάτια του δίσκου</b>	Ο δίσκος είναι πολύ γδαρμένος ή ακάθαρτος.	Βάλτε ένα άλλο δίσκο ή καθαρίστε τον.
	Το SHUFFLE ή PROGRAM είναι σε λειτουργία.	Σβήστε την λειτουργία SHUFFLE ή PROGRAM.
<b>Το τηλεχειριστήριο δεν λειτουργεί σωστά</b>	Δεν έχετε βάλει σωστά τις μπαταρίες.	Βάλτε τις μπαταρίες σωστά.
	Οι μπαταρίες έχουν αδειάσει.	Τοποθετήστε φορτισμένες μπαταρίες.
	Η απόσταση από το CD είναι πολύ μεγάλη.	Πηγαίνετε πιό κοντά στη συσκευή.

**Ενισχυτής**

Κατανάλωση ενέργειας σε ετοιμότητα .....	< 7 W
Ισχύς.....	2 × 18 W RMS
Ισχύς.....	360 W PMPO
Αναλογία σήματος-παρασίτων .....	≥ 65 dBA (IEC)
Ευαισθησία σήματος εισόδου AUX.....	0,5 V (max. 2 V)
Εξόδος SUBWOOFER .....	> 20.000 Ω
Σύνθετη αντίσταση ηχείων .....	≥ 4 Ω
Σύνθετη αντίσταση ακουστικών.....	32 Ω-1000 Ω

**Ραδιόφωνο**

Φάσμα κυμάτων FM.....	87,5-108 MHz
Φάσμα κυμάτων MW.....	531-1602 kHz
Φάσμα κυμάτων LW.....	153-279 kHz
Ευαισθησία στα 75 Ω	
- μόνο, 26 dB, αναλογία σήματος- παρασίτων .....	2,8 μV
- στέρεο, 46 dB, αναλογία σήματος- παρασίτων .....	61 μV
Επιλεκτικότητα.....	≥ 28 dB
Ολική αρμονική διαστρόφη.....	≤ 5 %
Ανταπόκριση συχνότητας.....	63-12.500 Hz (± 3 dB)
Αναλογία σήματος- παρασίτων .....	≥ 50 dBA

**CD**

Φάσμα συχνότητας.....	20-20.000 Hz
Αναλογία σήματος- παρασίτων .....	67 dBA

**Ηχεία**

Σύστημα ανάκλασης μπάσων	
Διαστάσεις (πλάτος × ύψος × βάθος)	
MC 165 .....	130 × 158 × 185 mm
MC 175 .....	130 × 157 × 190 mm

**Γενικά**

Διαστάσεις (πλάτος × ύψος × βάθος) ...	140 × 163 × 255 mm
Βάρος.....	5,6 κιλά (ολικό)

Τα παραπάνω μπορεί να τροποποιηθούν χωρίς προειδοποίηση.



**Meet Philips at the Internet**  
**<http://www.philips.com>**

