

# Renvoyez votre carte d'enregistrement de garantie dès aujourd'hui pour bénéficier de tous les services auxquels vous avez droit

Une fois votre achat PHILIPS enregistré, vous êtes en mesure de recevoir tous les privilèges associés à la propriété d'un produit PHILIPS. Veuillez donc remplir la carte d'enregistrement de garantie accompagnant votre produit et nous la renvoyer le plus tôt possible. Tirez profit de ces importants bénéfices !

## Garantie Vérification

L'enregistrement de votre produit dans les 10 jours confirme votre droit à une protection maximale selon les termes et conditions stipulés dans votre garantie PHILIPS.

## Propriétaire Confirmation

Votre carte d'enregistrement de garantie dûment remplie sert de vérification de propriété dans le cas de perte ou de vol du produit.

## Modèle Enregistrement

Retournez rapidement votre carte d'enregistrement de garantie pour vous assurer de recevoir toutes les informations et offres spéciales auxquelles vous avez droit en tant que propriétaire de votre modèle.

## PHILIPS

**Félicitations pour votre achat, et bienvenue dans notre "famille!"**

**Cher propriétaire d'un produit PHILIPS:**

Merci de votre confiance en PHILIPS. Vous avez choisi un produit de fabrication et de garantie supérieures parmi les meilleurs disponibles sur le marché. Et nous ferons tout en notre pouvoir pour que vous soyez pleinement satisfait de votre achat pour des années à venir.

En tant que membre de la "famille" PHILIPS, vous avez droit à une protection inégalée par l'une des garanties les plus complètes de l'industrie ainsi qu'à des réseaux de service sans pareil.

De plus, votre achat garantit que vous recevrez toutes les informations et offres spéciales auxquelles vous avez droit, ainsi qu'un accès facile à toute une gamme d'accessoires disponibles via notre réseau de téléachat. Mais ce qui est encore plus important, vous pouvez compter sur notre engagement total quand il s'agit de votre entière satisfaction. C'est notre façon de vous souhaiter la bienvenue et de vous remercier de votre investissement dans un produit PHILIPS.

Merci encore,



Lawrence J. Blanford  
President and Chief Executive Officer

**P.S. N'oubliez pas que pour bénéficier pleinement de votre produit PHILIPS, vous devez retourner votre carte d'enregistrement de garantie dans les 10 jours suivant votre achat. Faites-nous donc parvenir votre carte dès maintenant!**



Sachez reconnaître ces symboles de **sécurité**



 Ce symbole "d'éclair" s'applique aux matériaux non isolés présents dans votre appareil et pouvant causer un choc électrique. Pour assurer la sécurité des membres de votre famille, veuillez ne pas enlever le couvercle de votre produit.

 Les "points d'exclamation" attirent votre attention sur certaines fonctions à propos desquelles il est recommandé de lire avec attention les informations ci-incluses afin de prévenir tout problème de fonctionnement et d'entretien.

**AVERTISSEMENT:** POUR EVITER LES INCENDIES OU LES CHOCES ELECTRIQUES, NE PAS EXPOSER CE MATERIEL A LA PLUIE OU A L'HUMIDITE.

**ATTENTION:** Pour éviter les choc électriques, introduire la lame la plus large de la fiche dans la borne correspondante de la prise et pousser jusqu'au fond.

### Pour usage du client

Notez ci-dessous le numéro de série, indiqué au dos de l'appareil. Gardez cette information pour future référence.

Modele \_\_\_\_\_  
N° de série. \_\_\_\_\_



**PHILIPS**

Visitez notre World Wide Web Site à <http://www.philips.com>

# PRÉCAUTIONS IMPORTANTES DE SÉCURITÉ



## A lire avant de faire fonctionner l'appareil

1. Lire ces instructions.
2. Garder ces instructions.
3. Respecter tous les avertissements.
4. Suivre toutes les instructions.
5. Ne pas utiliser cet appareil près de l'eau.
6. Nettoyer seulement avec un chiffon sec.
7. Ne pas boucher les ouvertures d'aération. Installer selon les instructions du fabricant.
8. Ne pas installer près d'une source de chaleur telle qu'un radiateur, une bouche de chauffage, une cuisinière ou d'autre matériel (y compris des amplificateurs) qui produit de la chaleur.
9. Ne pas contourner la sécurité fournie par la fiche polarisée ou la fiche de mise à la terre. Une fiche polarisée possède deux lames dont une plus large que l'autre. Une fiche de mise à la terre possède deux lames et une broche de mise à la terre. La lame large ou la broche est fournie pour votre sécurité. Lorsque la fiche fournie ne va pas dans la prise, demander à un électricien de remplacer la prise démodée.
10. Protéger le cordon d'alimentation en ne pas marchant dessous ni le coinçant, en particulier près des fiches, des prises et de l'endroit où le cordon rejoint de l'appareil.
11. N'utiliser que des accessoires préconisés par le fabricant.
12.  Utiliser seulement avec un chariot, meuble, trépied, support ou table spécifié par le fabricant ou vendu avec l'appareil. En utilisant un chariot, au moment de déplacer le chariot/téléviseur, bien faire attention pour éviter des blessures dues au renversement éventuel.
13. Débrancher cet appareil pendant des orages ou lorsqu'il ne sera pas utilisé pendant longtemps.
14. Consulter un technicien agréé de service après vente pour toute réparation. Le service après vente est nécessaire lorsque l'appareil a été endommagé de quelque façon que ce soit, telle que lorsque le cordon d'alimentation ou la fiche est endommagé, du liquide renversé, un objet tombé dans l'appareil, l'exposition de l'appareil à la pluie ou l'humidité, lorsque l'appareil ne fonctionne pas normalement ou lorsqu'on a laissé tomber l'appareil.
15. Ce produit peut contenir un plomb ou du mercure. La mise à rebut de ces matières pourrait être réglementée pour des raisons de protection de l'environnement. Pour s'informer sur la mise à rebut ou le recyclage, veuillez se mettre en contact avec les autorités locales ou l'Electronic Industries Alliance: [www.eiae.org](http://www.eiae.org).
16. **Domages qu'il faut faire réparer** - Il faut faire réparer l'appareil par un technicien qualifié lorsque:
  - A. Le cordon d'alimentation en électricité ou la fiche a été endommagé; ou
  - B. On a laissé tomber des objets ou du liquide dans l'appareil;
  - C. On a exposé l'appareil à la pluie; ou
  - D. L'appareil ne paraît pas marcher normalement ou présente de grands changements d'opération; ou
  - E. On a laissé tomber l'appareil ou endommager le coffret.
17. Tous les téléviseurs doivent être conformes aux normes internationales de sécurité préconisées pour les propriétés de stabilité et d'inclinaison dans la conception des meubles.
  - Ne pas compromettre ces normes de conception en tirant excessivement sur le devant ou le haut du meuble, ce qui risque éventuellement de renverser le produit.
  - De plus, ne pas se mettre en danger, ni mettre les enfants en danger en plaçant du matériel électronique ou des jouets sur le meuble. De tels articles pourraient tomber malencontreusement du haut du téléviseur et endommager le produit et/ou blesser des gens.
18. **Montage au mur ou au plafond** - Il faut monter l'appareil à un mur ou plafond uniquement en suivant les recommandations du fabricant.
19. **Lignes de transmission** - Il faut situer une antenne extérieure à l'écart des lignes de transmission d'électricité.
20. **Mise à terre de l'antenne extérieure** - Si une antenne extérieure est reliée au récepteur, assurez-vous que le système d'antenne est bien mis à la terre pour protéger contre les sauts de tension et l'accumulation des charges d'électricité statique. La section 810 du National Electric Code, ANSI/NFPA No. 70-1984, fournit des renseignements sur la mise à la terre du mât et de sa structure de soutien, du fil d'entrée à un appareil de décharge/antenne, sur la grosseur des conducteurs de mise à terre, sur l'emplacement d'un appareil de décharge/antenne, sur la mise à la terre vers les électrodes de terre, ainsi que sur les recommandations sur les électrodes de terre. Voir la figure ci-dessous.
21. **Entrée des objets et des liquides** - Evitez de laisser tomber des objets ou des liquides par les ouvertures de l'enclos.

*Veuillez d'abord lire le manuel !  
Nous vous félicitons de votre achat d'un produit Philips.  
Tout ce dont vous avez besoin pour utiliser votre téléviseur est  
inclus dans l'ensemble. En cas de difficultés, les représentants  
Philips se feront un plaisir de vous aider avec votre nouvel  
appareil en vous expliquant : • les connexions, • la première  
installation et • l'utilisation des différentes fonctions. Ne pas  
retourner ce produit au magasin.*

**Pour obtenir de l'aide rapidement,  
appelez-nous d'abord ! 1-800-531-  
0039**

*Merci d'inviter Philips dans votre domicile !*

-  Ce symbole vous informe que certains aspects **exigent une certaine prudence (y compris avertissements)**.
-  Ce symbole indique une manœuvre **interdite**.
-  Ce symbole indique une manœuvre **obligatoire**.

## **ATTENTION**

**Le non-respect de ce point et une manipulation inadéquate peuvent engendrer des blessures légères, graves ou mortelles.**



Pour l'installation de l'écran plasma ou les réglages d'angle, veillez à faire la demande auprès de votre revendeur et assurez-vous que le travail est effectué conformément aux directives de ce manuel. Une installation et des réglages d'angle incorrects peuvent provoquer la chute de l'écran plasma et causer des blessures.



Pour prévenir toute chute de l'écran plasma, la résistance du lieu d'installation et la méthode de fixation doivent supporter le poids combiné de l'écran plasma et de l'unité de montage pour une longue période et résister aux tremblements de terre. Une mauvaise installation peut causer la chute de l'écran plasma ainsi que des blessures. Veillez à respecter les points suivants.

- Utilisez une sortie électrique pour l'alimentation de l'écran plasma. Le raccordement direct à un câble électrique est dangereux et devrait être évité. Veuillez utiliser une prise électrique accessible pour permettre l'introduction et le retrait de la fiche électrique.
- Installation sur panneaux en bois: La charge doit en tous les cas être supportée par des longerons. Si leur résistance est insuffisante, il faudra les renforcer. L'écran ne peut être fixé à des plinthes ou à des éléments porteurs. La charge doit également être supportée par des longerons dans le cas d'un faux plafond soutenu par une poutre en acier ; l'écran ne doit pas être fixé sur les fixations du faux plafond.
- o Installation sur murs en béton: Utilisez les fixations du commerce, qui sont suffisamment résistantes pour supporter sans problème le poids de l'écran plasma.



Pour garantir la sécurité, serrez bien les boulons et vis. Veillez à utiliser les pièces fournies pour les équerres et autres fixations. Le non-respect de ces directives peut causer la chute de l'écran plasma ainsi que des blessures.



Lors de l'alignement des rainures des fixations de l'écran à l'unité fixée, veillez à ce qu'elles soient bien engagées. Le non-respect de ces directives peut causer la chute de l'écran plasma ainsi que des blessures.



Ne modifiez aucune pièce. Le non-respect de ces directives peut causer la chute de l'écran plasma ainsi que des blessures.



N'utilisez aucune pièce endommagée. Le non-respect de ces directives peut causer la chute de l'écran plasma ainsi que des blessures. Si des pièces sont endommagées, veuillez contacter votre revendeur.



L'unité de montage de cet écran plasma ne peut être utilisée qu'avec les écrans plasma PHILIPS 50 pouces. Ne l'utilisez avec aucun autre équipement, car celui-ci pourrait tomber et causer des blessures.

## **ATTENTION**

**Le non-respect de ce point et une manipulation inadéquate peuvent causer des blessures ou endommager les objets alentours.**



N'obstruez pas les orifices de ventilation de l'écran plasma. Cela empêcherait la dissipation de la chaleur et pourrait provoquer un incendie. Ne transgressez pas les règles d'utilisation suivantes : N'installez pas l'écran plasma à un endroit étroit où la ventilation est insuffisante, ne le couvrez pas, etc.



Ne placez pas l'écran plasma devant les fentes d'un appareil de conditionnement d'air ou d'un radiateur, ou à un endroit soumis à de fortes vibrations. Cela pourrait provoquer un incendie ou un choc électrique.



Ne placez pas l'écran plasma dans des endroits humides ou poussiéreux, ou en des lieux où il serait exposé à de la fumée grasse ou de la vapeur (p.ex. près d'une cuisinière ou d'humidificateurs.) Cela pourrait provoquer un incendie. N'utilisez pas l'écran plasma à l'extérieur. Cela pourrait provoquer un incendie ou un choc électrique.



L'écran plasma ne doit pas être exposé à des éclaboussures et aucun objet rempli de liquides, comme des vases, ne peut y être déposé.



Laissez suffisamment d'espace autour de l'écran plasma lorsque vous l'installez. Dans le cas contraire, cela peut engendrer une accumulation de chaleur dans l'écran et peut provoquer un incendie.



Maintenez l'écran plasma en place lorsque vous l'attachez à l'unité. Dans le cas contraire, il pourrait tomber et causer des blessures.

## **Lieu d'installation**

**Évitez les pièces poussiéreuses, humides ou enfumées (fumée grasse ou de cigarette).**  
La saleté adhérerait à la surface de l'écran et engendrerait une détérioration de la qualité de l'image.

**Évitez les endroits où l'écran est directement exposé à la lumière du soleil ou à une lumière artificielle.**  
Lorsque la lumière alentours frappe directement l'écran, l'image paraît délavée et est difficile à voir.

**Évitez les endroits qui atteignent des températures élevées ou basses.**  
Des températures extrêmes engendrent des pannes.

## Déballage et instructions pour le montage mural

**Des connaissances spécifiques sont nécessaires lors du montage de l'écran plasma.  
Une telle tâche ne devrait jamais être effectuée par le client.**

Pour la sécurité du client, nous demandons que le travail d'installation ne soit entrepris qu'après vérification du lieu d'installation afin de s'assurer qu'il peut supporter le poids (environ 101 Lbs) de l'écran plasma et du matériel de fixation.  
Veillez à ce qu'une ou deux personnes participent à l'installation.  
Veillez à ne perdre aucune des vis enlevées ou autres pièces.

### Retirez l'emballage

- 1 Ouvrez le dessus du carton contenant l'écran plasma et enlevez le polystyrène expansé.
- 2 Enlevez le dessus du carton et ouvrez la feuille de protection.

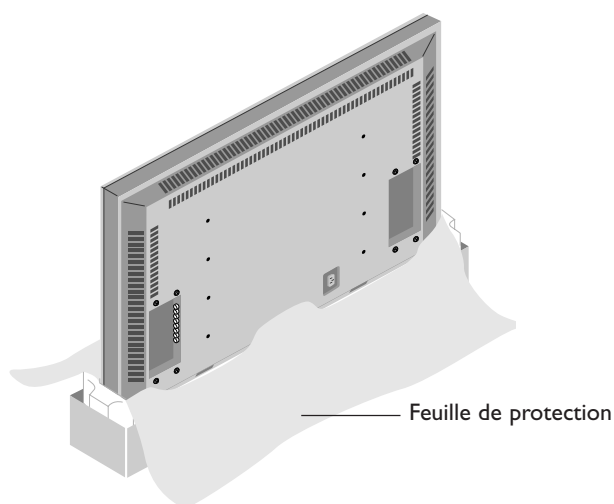

### Attachez les fixations de l'écran

- 3 L'écran toujours dans son carton d'emballage, alignez les trous ronds des fixations de l'écran aux trous de vis de l'écran plasma, puis fixez les fixations de l'écran avec les vis fournies.

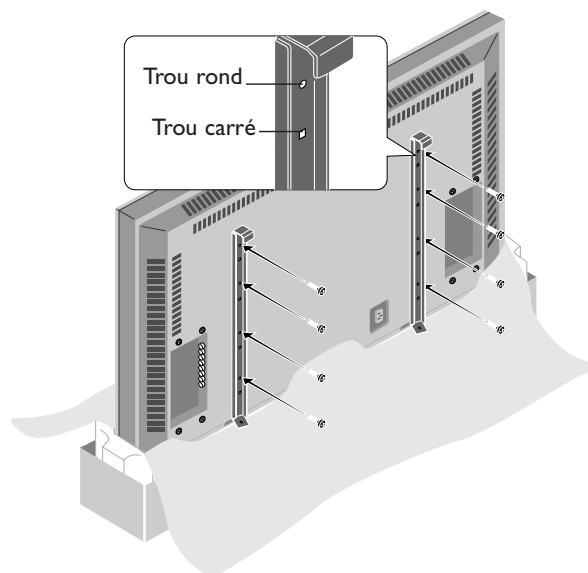

### Liste des pièces fournies

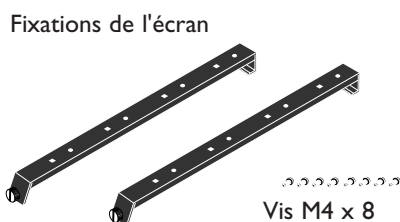
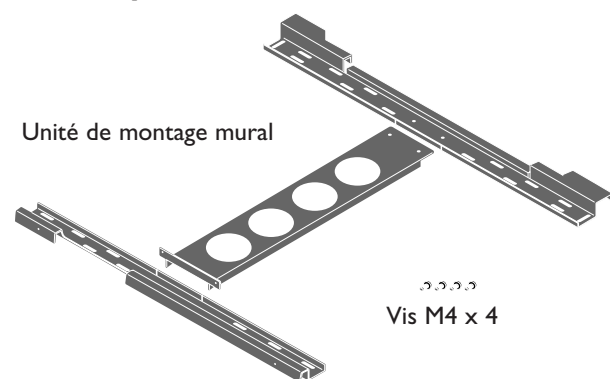

Le placement des fixations de l'écran peut également s'effectuer en couchant l'écran plasma sur une surface plane.  
Retirez l'écran plasma du carton, placez la feuille de protection utilisée dans l'emballage sur une surface plane (plus grande que l'écran), puis couchez l'écran dessus, l'écran vers le bas.

## Assemblage et montage de l'unité de montage mural

- 1 Fixez bien les fixations côté mur supérieures et inférieures à la fixation centrale côté mur avec les quatre vis M4 fournies.

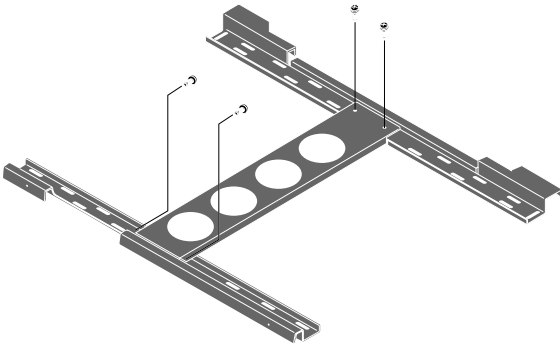

Assurez-vous que l'unité de montage mural est suffisamment bien fixée pour répondre aux normes de sécurité.

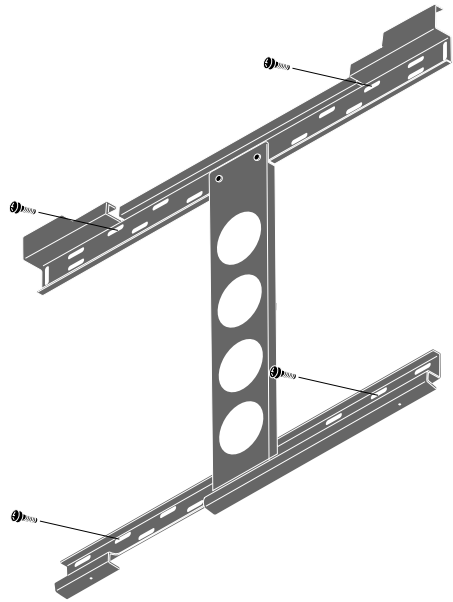

- 2 Fixez l'unité avec des fixations commerciales ou les quatre vis. Veillez à ce que les fixations ou les vis soit attachées à un endroit où il y a un montant.

Remarque : Utilisez des fixations et des vis adaptées aux différents types de murs.

Le modèle joint ne peut être utilisé que pour le positionnement général.

## Montage de l'écran plasma

- 1 Montez l'écran (auquel les fixations ont déjà été attachées) sur l'unité de montage mural.

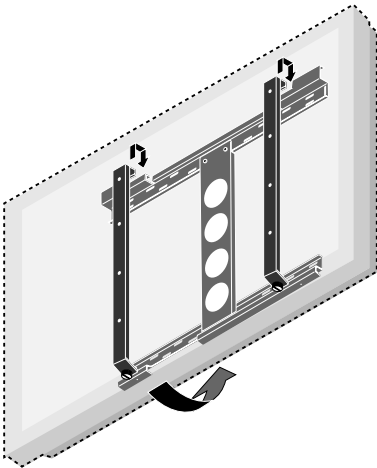

- 2 Placez les crochets supérieurs des fixations de l'écran dans les rainures des fixations murales (supérieures) et réglez le niveau.

Remarque : Il est recommandé d'enficher le câble électrique et les différents câbles de signal dans l'écran avant de le placer. En effet, une fois l'écran placé, cela pourrait s'avérer difficile.

Si l'écran penche vers la gauche ou vers la droite, la fixation écran n'est pas placée correctement sur l'unité de montage mural. Faites glisser du côté le plus bas et régler pour mettre l'écran de niveau.

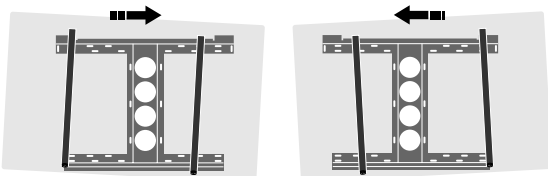

- 3 Ancrez l'écran plasma. Alignez la vis papillon située au bas de la fixation d'écran avec le trou de la fixation côté mur (inférieure) et serrez pour ancrer. Serrez jusqu'à ce que la vis arrête de tourner.

Pour retirer l'écran, desserrez les vis papillon jusqu'à ce qu'elles sortent du trou. Tirez la partie inférieure de l'écran vers vous et soulevez pour détacher l'écran.

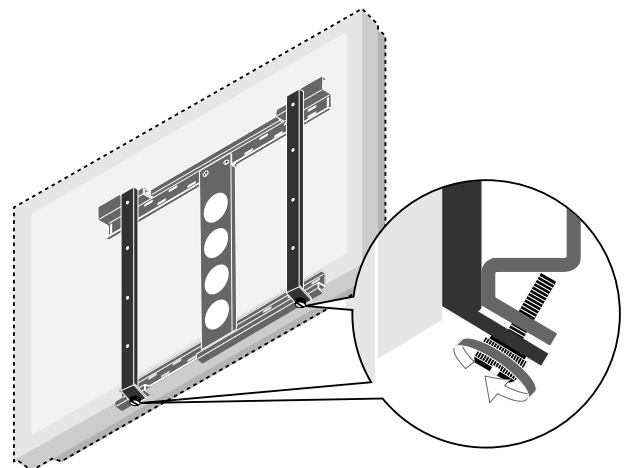

### ATTENTION

Soutenez fermement l'écran lors de son montage. Le non-respect de ces directives peut causer la chute de l'écran plasma ainsi que des blessures.

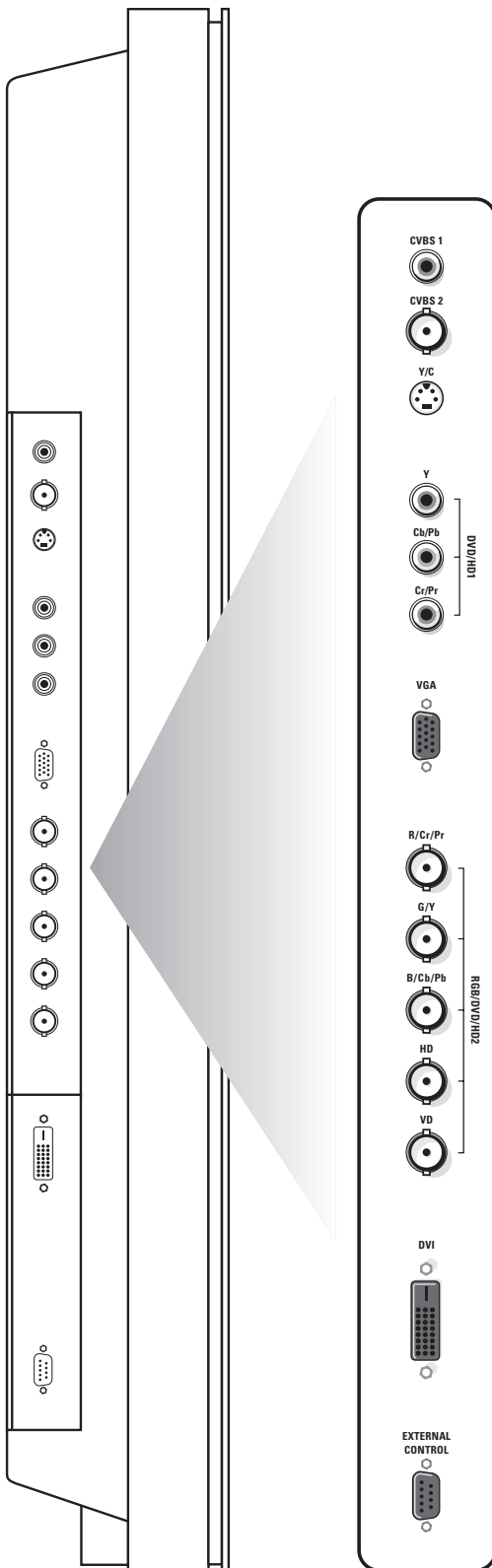

Vous pouvez raccorder jusqu'à 2 sources VGA (**RVB1** ou **RVB3 Digital (DVI)**) et 3 sources vidéo (**AV1**, **AV2** et **AV3**) du côté gauche du moniteur.

**AV1** Raccordez-y des magnétoscopes, lecteurs DVD ou disques laser, etc.

CVBS 1 : connecteur cinch pour Vidéo CVBS  
ou CVBS 2 : connecteur BNC pour Vidéo CVBS  
ou Y/C 3 : connecteur S-Vidéo pour vidéo Y/C-SVHS.

**AV2** Raccordez des DVD, HD, DTV ou disques laser, etc. avec des connecteurs YPbPr.

**VGA** Entrée pour signal RVB analogique de PC, etc.

**AV3** Raccordez-y des DVD, HD ou disques laser, etc.  
Utilisez les 5 connecteurs BNC pour l'entrée RVB.  
Utilisez les connecteurs R/PrG/YB/Pb pour l'entrée composant.  
Utilisez les connecteurs R/PrG/YB/Pb et HD pour l'entrée RVB avec sync composite (Scart).

**DVI** Entrez un PC avec un signal RVB numérique.

### Port sériel RS 232c I/O

Ce connecteur vous permet de contrôler votre moniteur via un équipement externe (p.ex. un PC) et de remplacer la télécommande.

## Raccordement de votre ordinateur

Remarque : Lorsque vous raccordez un ordinateur à ce moniteur, attachez les noyaux de ferrite fournis. Si vous ne le faites pas, ce moniteur ne répondra pas aux normes EC ou C-Tick obligatoires.

- 1 Placez le (grand) noyau de ferrite à une extrémité du câble électrique (fourni).
- 2 Dans le cas d'un ordinateur avec une sortie numérique RVB, placez les (petits) noyaux de ferrite aux deux extrémités du câble DVI (non fourni).
- 3 Appuyez sur les couvercles jusqu'à ce que les pinces cliquent.
- 4 Utilisez les bandes pour fixer les noyaux de ferrite.

### Directement à l'écran plasma

- 1 Raccordez une extrémité d'un câble VGA fourni à la carte vidéo de l'ordinateur et l'autre au connecteur **RGB1** (ou au **RGB3 Digital DVI** dans le cas d'un ordinateur avec sortie **RGB** numérique) à l'arrière du moniteur. Fixez fermement les connecteurs à la fiche avec les vis.  
Voir Tableau des signaux supportés, p. 14.
- 2 Dans le cas d'un ordinateur multimédia, raccordez le câble audio aux sorties audio de votre ordinateur et aux entrées audio d'un récepteur audio supplémentaire.

### A un récepteur de télévision

Voir le manuel du récepteur de télévision.

- 1 Raccordez une extrémité d'un câble VGA à la carte vidéo de l'ordinateur et l'autre au connecteur **VGA IN** à l'arrière du récepteur de télévision. Fixez fermement les connecteurs à la fiche avec les vis.
- 2 Dans le cas d'un ordinateur multimédia, raccordez le câble audio aux sorties audio de votre ordinateur et aux entrées audio **VGA IN R** (droite) et **L** (gauche) du récepteur de télévision.

## Utilisation

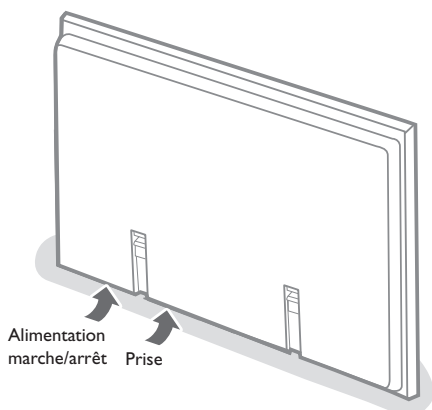
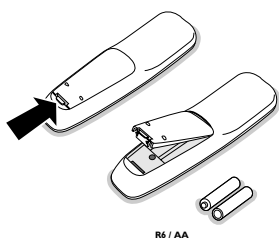

- 1 **Introduisez les fiches d'alimentation** dans la prise au bas du moniteur et dans la prise murale. Pour des raisons de sécurité, n'utilisez que le câble d'alimentation avec terre à insérer dans une prise mise à la terre.
- 2 **Télécommande**: enlevez le couvercle du compartiment de piles. Introduisez les deux piles fournies (Type LR6/AA-1.5V).  
*Les piles fournies ne contiennent pas de mercure ou de cadmium (métaux lourds). Cependant dans de nombreux pays les piles ne peuvent pas être jetées avec les déchets ménagers. Veuillez consulter la législation locale en matière de mise au rebut des piles.*
- 3 Veillez à ce que votre récepteur de télévision et/ou PC soient allumés et à ce que votre PC soit dans le mode d'affichage correct (voir p. 14).
- 4 **Allumez l'écran plasma**: appuyez sur le bouton d'alimentation  au bas du moniteur.  
Une lumière verte s'allume et l'écran est activé.  
Lorsque l'écran plasma ne reçoit pas un signal **VGA** supporté ou n'est pas raccordé à un récepteur, il passe en mode veille et la lampe rouge s'allume.

**Attention : Le bouton Alimentation Marche/Arrêt ne déconnecte pas complètement l'écran plasma de l'alimentation électrique.**

## Utilisation de la télécommande

### VGA

appuyez de façon répétitive pour sélectionner votre ordinateur raccordé au **VGA** ou au connecteur (RVB numérique) **DVI**.

### AV1, AV2, AV3

appuyez pour sélectionner les périphériques raccordés à un des connecteurs **VIDEO (AV1)**, à l'entrée **COMPONENT INPUT (AV2) (Y/CbPb/CrPr)** ou aux connecteurs **RCrPr/GY/BCbPb/HD/VD (AV3)**.

### BRIGHTNESS +/-

pour régler le degré de luminosité de l'image

### CONTRAST +/-

pour régler le degré de contraste de l'image

### ZOOM ON/OFF

sert à activer/désactiver la fonction de zoom.

### ZOOM IN/OUT

sert à régler le facteur zoom et à modifier l'agrandissement de l'image lorsque le zoom est activé.

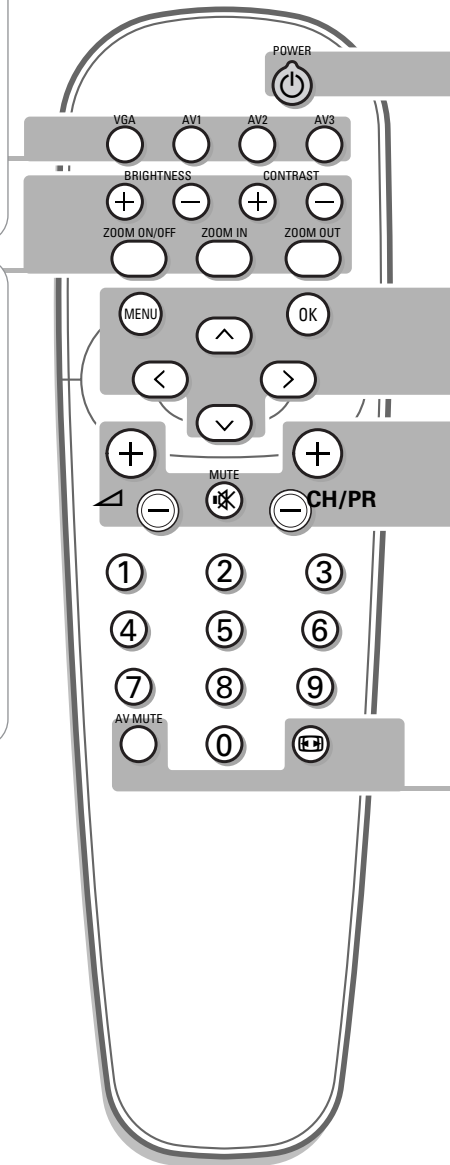

pour passer en veille ou rallumer (ne fonctionne pas lorsque l'indicateur **POWER/STANDBY** de l'écran plasma est éteint).

**MENU** pour activer/désactiver le menu boutons curseurs pour sélectionner votre choix et modifier un réglage sélectionné.  
**OK** pour activer votre choix

pas de fonction

**Mute** pas de fonction

**CH/PR** **Sélection de programme**  
Pour faire défiler les sources sélectionnées.

**AV MUTE** sert à mettre l'image en sommeil ou à la rétablir si l'écran plasma est utilisé en mode **VGA**.  
Lorsque cette option est activée, un indicateur vert se met à clignoter à l'avant du moniteur plasma.

**Format d'image**

Appuyez sur la touche pour passer d'un format d'image à un autre.

## Format d'image

Appuyez sur la touche pour passer d'un format d'image à un autre.

Remarque : Lorsque le paramètre **FORMAT IMAGE** dans le menu **OPTIONS 2**, p 12 est désactivé, le format d'image des images d'entrée RGB sera **RÉEL** au lieu de **NORMAL**.

### Mode Vidéo

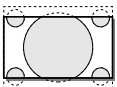

Zoom

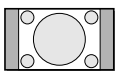

Normal

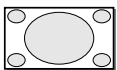

Completo

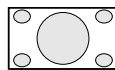

Panoramique

### Mode HD



Completo

### Mode VGA



Normal/Réel

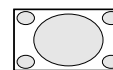

Completo

### Signaux plein écran



Réel

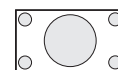

Completo



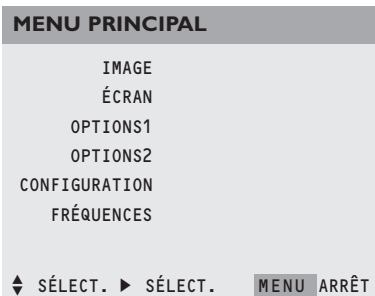

- 1 Appuyez sur la touche **MENU** de la télécommande pour afficher/faire disparaître le **MENU PRINCIPAL**.
- 2 Utilisez le curseur haut/bas pour sélectionner les menus.
- 3 Appuyez sur le curseur droite pour accéder au menu.
- 4 Utilisez le curseur haut/bas pour sélectionner les articles de menu.
- 5 Pour procéder à un réglage à l'aide d'une case de défilement, déplacez cette dernière à l'aide du curseur gauche/droite.
- 6 Appuyez plusieurs fois sur la touche **MENU** pour revenir en arrière ou désactiver le menu.

Remarque : Les éléments de menu n'apparaissent à l'écran avec des icônes supplémentaires que lorsque la langue US English a été sélectionnée (voir p. 13, menu CONFIGURATION, puis LANGAGE).

### Menu Image

Remarque :

- en mode VGA, seuls CONTRASTE, LUMIÈRE, TEMP. COUL. et RÉD. DU BRUIT peuvent être réglés
- si le message "PAS DE RÉGLAGE" apparaît lorsque vous essayez de régler les paramètres d'image, assurez-vous que le mode Image est réglé sur MÉMOIRE.

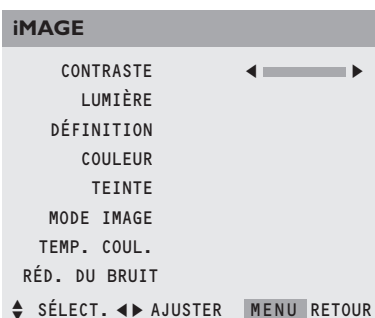

#### Contraste

Cette fonction vous permet d'ajuster le niveau de contraste de l'image.

#### Lumière

Cette fonction vous permet d'ajuster le niveau de luminosité de l'image.

#### Définition

Cette fonction vous permet d'ajuster la définition des bords de l'image.

**Couleur** (uniquement disponible lorsque la source est AV1, AV2 ou AV3 Y/CbPb/CrPr)

Cette fonction vous permet d'ajuster la saturation des couleurs de l'image selon vos préférences.

**Teinte** (uniquement disponible lorsque la source est AV1 (uniquement NTSC), AV2 ou AV3 (Y/CbPb/CrPr))

Cette fonction vous permet de compenser les variations de couleur dans les transmissions codées NTSC.

#### Mode Image

Cette fonction vous permet de sélectionner un mode Image selon la luminosité de l'environnement dans lequel vous visionnez les images sur l'écran.

Appuyez sur le curseur gauche/droite pour sélectionner **THÉÂTRE** dans une pièce sombre, **NORMAL** dans une pièce lumineuse, **MÉMOIRE** pour conserver les réglages d'image auxquels vous avez procédé, **RESET** pour revenir aux réglages d'image d'usine.

#### Température couleur

Cette fonction vous permet de sélectionner la température de couleur et la balance des blancs de l'image.

- 1 Appuyez sur le curseur gauche/droite pour sélectionner 1 (plus bleu), 2 (standard), 3 (plus rouge) ou **PRO** (balance des blancs).
- 2 Sélectionnez **PRO** pour régler la balance des blancs pour des images claires et sombres.
- 3 Appuyez sur la touche **OK** pour afficher le menu **BALANCE DES BLANCS**.
- 4 Sélectionnez et réglez le **gain** Rouge-Vert-Bleu pour ajuster la balance des blancs pour le niveau de signal. Sélectionnez et réglez la **polarisation** Rouge-Vert-Bleu pour ajuster la balance des blancs du niveau de noir.



#### Réduction du bruit

Cette fonction vous permet de réduire le bruit dans l'image dû à une mauvaise réception ou à une mauvaise qualité d'image.

Sélectionnez **ARRÊT**, **NR-1**, **NR-2** ou **NR-3** selon l'intensité du bruit.

Remarque : Sélectionnez **RESET** dans le menu **OPTIONS 1**, p. 11, pour revenir aux paramètres **IMAGE** pré-réglés en usine.

ÉCRAN	
MODE	NORMAL
V-POSITION	
H-POSITION	
AUTO IMAGE	
RÉG. FIN	
RÉG. IMAGE	
◆ SÉLECT. ◀▶ AJUSTER MENU RETOUR	

## Menu des réglages d'écran

Ce menu vous permet de régler la position de l'image et de corriger le tremblement des éléments du menu Image.

Remarque :

- Les options **AUTO IMAGE**, **RÉG FIN** et **RÉG. IMAGE** ne sont pas disponibles avec des signaux d'une source vidéo et HD/DVD.
- Les options **RÉG FIN** et **RÉG. IMAGE** ne sont disponibles que si vous sélectionnez **AUTO IMAGE ARRÊT**.
- Sélectionnez **RESET** dans le menu **OPTIONS 1**, p. 11, pour revenir aux paramètres **IMAGE** pré-réglés en usine.

- 1 Sélectionnez **MODE** et appuyez sur le curseur gauche/droite pour sélectionner un format d'image (**NORMAL** ou **COMPLET** en mode VGA).
- 2 Sélectionnez **AUTO IMAGE MARCHÉ** ou **ARRÊT**. Si vous avez sélectionné **MARCHÉ**, les réglages **RÉG. IMAGE** et **RÉG FIN** se font automatiquement. Si vous avez sélectionné **ARRÊT**, les réglages **RÉG. IMAGE** et **RÉG FIN** peuvent s'effectuer manuellement. **RÉG FIN** règle le tremblement, **RÉG. IMAGE** ajuste les lignes sur l'image.
- 3 Sélectionnez **V-POSITION**, **H-POSITION** pour ajuster la position de l'image. **V-POSITION** ajuste la position verticale, **H-POSITION** ajuste la position horizontale.

## Menu Options 1

### OSD

Sélectionnez **OSD ARRÊT** si vous ne souhaitez pas que des informations écran comme la source d'entrée, le mode écran, etc. s'affichent pendant une présentation, etc.

### OSD POSITION

Sélectionnez **OSD POSITION 1-9** pour positionner les menus qui apparaissent à l'écran. La position peut être réglée entre 1 et 9.

### ECO ÉNERGIE (uniquement en mode VGA)

Sélectionnez **ECO ÉNERGIE MARCHÉ** pour activer la fonction de gestion de l'énergie.

Cette fonction est une fonction d'économie d'énergie qui réduit automatiquement la consommation électrique du moniteur si le clavier de l'ordinateur ou la souris n'ont pas été utilisés depuis un certain temps. (Voir aussi les instructions d'utilisation de l'ordinateur).

Remarque : si l'alimentation de l'ordinateur n'est pas activée, la fonction d'économie d'énergie est réglée sur **ARRÊT**.

### NIVEAU GRIS

Cette fonction vous permet de régler le niveau de gris des côtés de l'écran lorsqu'un mode image normal 4.3 est affiché. Elle ajuste la luminosité du noir pour les côtés de l'écran. Le standard est 0 (noir) et le degré peut être réglé de 0 à 15. Le réglage d'usine est 3 (gris foncé).

### MODE CINÉMA

Sélectionnez **MODE CINÉMA MARCHÉ** pour automatiquement choisir et projeter l'image de film dans un mode Cinéma adapté à l'image (NTSC, PAL60, 480i, (60Hz) uniquement).

OPTIONS1	
OSD	MARCHÉ
OSD POSITION	
ECO ÉNERGIE	
NIVEAU GRIS	
MODE CINÉMA	
DVI ADJ.	
LONGUE DURÉE	
RESET	
◆ SÉLECT. ◀▶ AJUSTER MENU RETOUR	

OSD ADJ.		
1	2	3
4	5	6
7	8	9

## LONGUE DURÉE

(PLE AUTO)  
INVERSION  
NET. ÉCRAN

APPUYEZ SUR OK POUR RÉGLER LA MINUTERIE

⏏ SÉLECT. ◀▶ AJUSTER MENU RETOUR

## INVERSION/WT

ACTION	•	1h
	•	30m
ATTENTE	•	h
	•	m

⏏ SÉLECT. ◀▶ AJUSTER MENU RETOUR

## NET. ÉCRAN

ACTION	•	1h
	•	30m
ATTENTE	•	h
	•	m
VITESSE	•	

⏏ SÉLECT. ◀▶ AJUSTER MENU RETOUR

## DVI ADJ

Cette fonction vous permet de sélectionner le réglage le plus approprié lorsque l'entrée image de l'extension de l'entrée **DVI** est déformée.

Sélectionnez 1, 2 ou 3.

Remarque : Lorsque vous réglez **DVI ADJ.**, la position d'affichage du menu change. Dans ce cas, veuillez à régler la position.

## LONGUE DURÉE

Cette fonction vous permet de sélectionner un réglage pour empêcher ou réduire l'impression permanente des images sur l'écran.

- 1 Sélectionnez **LONGUE DURÉE**.
- 2 Appuyez sur le curseur droite pour entrer dans le menu.
- 3 Sélectionnez **PLE AUTO** ou **VERROU** (uniquement avec entrées VGA, RVB ou DVI).

**AUTO** ajuste automatiquement la luminosité de l'écran en fonction de la qualité de l'image.

**VERROU** règle le degré de luminosité au minimum.

- 4 Sélectionnez **INVERSION MARCHÉ**, **ARRÊT** ou **WT**.

**MARCHÉ** : l'image s'affiche alternativement entre image positive et négative.

**WT** : tout l'écran devient blanc.

**ARRÊT** : le mode inversion ne fonctionne pas.

Lorsque vous avez sélectionné **MARCHÉ**, appuyez sur le bouton **OK** pour accéder au menu **INVERSION/WT** et régler les fonctions d'horloge.

Sélectionnez **ACTION** et entrez les heures (h) et les minutes (m) avec les boutons curseurs pour sélectionner le temps pendant lequel le mode Inversion doit être actif.

Sélectionnez **ATTENTE** et entrez les heures (h) et les minutes (m) avec les boutons curseurs pour sélectionner l'heure après laquelle le mode Inversion doit être activé.

- 5 Sélectionnez **NET. ÉCRAN MARCHÉ** ou **ARRÊT**.

Sélectionnez **MARCHÉ** et appuyez sur le bouton **OK** : une barre verticale blanche se déplace de gauche à droite sur l'écran pour empêcher une impression permanente des images sur l'écran.

Réglez les fonctions d'horloge (voir le mode Inversion) et la vitesse (de 1, rapide, à 5, lent) avec les boutons curseurs dans le menu **NET. ÉCRAN**.

## RESET

Cette fonction vous permet de remettre tous les paramètres d'**OPTIONS 1** et **2** à leurs valeurs et réglages d'usine.

- 1 Sélectionnez **RESET**.
- 2 Appuyez sur la touche **OK**.
- 3 Sélectionnez **RESET**.  
Lorsque le message **RÉGLAGES EN COURS** disparaît, tous les réglages sont remis à leurs valeurs d'usine.

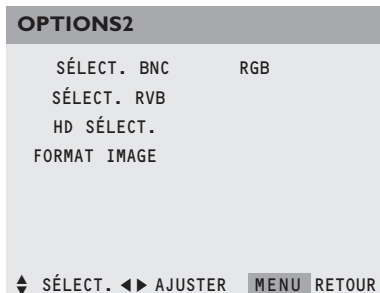

## Menu Options 2

### Régler les connecteurs BNC

Cette fonction vous permet de sélectionner le réglage de l'entrée **AV3** des 5 connecteurs BNC sur RVB ou Composant. Voir Raccordement des périphériques, p. 6.

- 1 Sélectionnez **SÉLECT. BNC** avec le curseur haut/bas.
- 2 Appuyez sur le curseur gauche/droite pour sélectionner:
  - **RGB**, si vous avez raccordé un appareil avec sortie RVB (5 connecteurs BNC)
  - **SCART**, si vous avez raccordé un appareil avec sortie RVB avec sortie sync composite via scart (connecteurs RVB + connecteur HD)
  - **COMP**, si vous avez raccordé un appareil avec sortie composant (connecteurs CrPrYCbPb).

### Réglage d'une image d'ordinateur sur l'écran de sélection RVB correct

Cette fonction vous permet de sélectionner le mode Sélect. RVB le plus approprié à une image mobile. Comme le mode Vidéo, le mode Large ou une diffusion numérique.

- 1 Sélectionnez **SÉLECT. RVB** avec le curseur haut/bas.
- 2 Appuyez sur le curseur gauche/droite pour sélectionner un des modes afin d'afficher correctement les signaux suivants:
  - AUTO** : sélectionne automatiquement le mode adéquat pour les spécifications de signaux d'entrée repris dans le tableau "Signaux d'entrée informatiques supportés par ce système", voir p. 14.
  - IMA.FIX.** : pour afficher les signaux VESA standard. Utilisez ce mode pour une image fixe d'un ordinateur.
  - IMA.MOV** : le signal vidéo sera converti en signaux RVB pour faciliter le visionnement de l'image. Utilisez ce mode pour une image mobile d'un ordinateur.
  - LARGE 1** : lorsqu'un signal de 852 points x 480 lignes avec une fréquence horizontale de 31,7 kHz entre, l'image peut être compressée horizontalement. Pour empêcher cela, sélectionnez **LARGE 1**.
  - LARGE 2** : lorsqu'un signal de 848 points x 480 lignes avec une fréquence horizontale de 31,0 kHz entre, l'image peut être compressée horizontalement. Pour empêcher cela, sélectionnez **LARGE 2**.
  - DTV** : sélectionnez ce mode lorsque vous regardez une émission numérique (480p).

### Réglage des images haute définition à la grandeur d'écran adéquate

Cette fonction vous permet de décider si le nombre de lignes verticales de l'image d'entrée haute définition est 1035 ou 1080.

- 1 Sélectionnez **HD SÉLECT.**
- 2 Appuyez sur le curseur gauche/droite pour sélectionner le mode HD correct:
  - 1080A pour des émissions numériques spéciales (p.ex. DTC 100)
  - 1080B pour des émissions numériques standard
  - 1035I le format de signal japonais "High Vision".

### Réglage du format de l'image pour des signaux d'entrée RVB

Cette fonction vous permet de choisir entre Format Image pour des signaux d'entrée RVB **MARCHE** ou **ARRÊT**.

**MARCHE: NORMAL** et **COMPLET** peuvent être sélectionnés pour passer en écran large

**ARRÊT: RÉEL** et **COMPLET** peuvent être sélectionnés pour passer en écran large.

*Remarque : Sélectionnez RESET dans le menu OPTIONS 1 pour remettre tous les paramètres d'OPTIONS 1 et 2 à leurs valeurs et réglages d'usine.*

## CONFIGURATION

LANGAGE • FRANÇAIS •  
TV SYSTÈMES •

APPUYEZ SUR OK POUR CONFIRMER

◆ SÉLECT. ◀▶ AJUSTER MENU RETOUR

## Menu Configuration

### Réglage du menu Langage

- 1 Utilisez le curseur bas pour sélectionner **LANGAGE**.
- 2 Utilisez le curseur gauche/droite pour sélectionner une des langues qui sera utilisée pour afficher les menus.
- 3 Appuyez sur **OK** pour confirmer.

### Réglage du format du signal vidéo

Cette fonction vous permet de régler le format du signal vidéo utilisé dans le pays où vous vous trouvez actuellement.

- 1 Utilisez le curseur bas pour sélectionner **TV SYSTÈMES**.
- 2 Utilisez le curseur gauche/droite pour sélectionner un des différents formats de signal vidéo.

**AUTO1/2:** les signaux vidéo sont automatiquement détectés et le format est réglé de façon correspondante.

**AUTO 1:** 3.58 NTSC, 4.43 NTSC, PAL, SECAM, PAL 60

**AUTO 2:** PAL-M, PAL-N, 3.58 NTSC

(Une sélection manuelle est également possible.)

## FREQUENCY

H. FREQUENCY • 43.3 KHZ  
V. FREQUENCY • 85.0 KHZ  
H. POLARITY • NEGATIVE  
V. POLARITY • NEGATIVE  
MODE • 9  
RESOLUTION • 640 X 480

◆ SÉLECT. ◀▶ AJUSTER MENU RETOUR

### Menu Fréquence

Cette fonction vous permet de vérifier les fréquences, les polarités et la résolution des signaux actuellement entrés depuis un ordinateur.

Les éléments de menu ne peuvent être sélectionnés ou contrôlés et s'affichent uniquement en anglais.

## Tableau des signaux supportés

### Résolution supportée

- Lorsque le mode d'écran est **NORMAL**, chaque signal est converti en un signal 1024 points x 768 lignes (excepté pour \*2,3,4).
- Lorsque le mode d'écran est **RÉEL**, l'image s'affiche dans la résolution originale.
- Lorsque le mode d'écran est **COMPLET**, chaque signal est converti en un signal 1364 points x 768 lignes (excepté pour \*3).

### Signaux d'entrée informatiques supportés par ce système

Modèle Type de signal	Points x lignes	Fréquence Fréquencez (Hz)	Fréquence Fréquencez (kHz)	Polarité sync.		Présence		Mode écran			SÉLECT. RVB *5
				horizontale	verticale	horizontale	verticale	NORMAL (4:3)	RÉEL	COMPL (16:9)	
	640 x 400	70.1	31.5	NEG	NEG	OUI	OUI	OUI*2	OUI	OUI	--
*Ordinateurs compatibles IBM PC/AT	640 x 480	59.9	31.5	NEG	NEG	OUI	OUI	OUI	OUI	OUI	IMA.FIX
		72.8	37.9	NEG	NEG	OUI	OUI	OUI	OUI	OUI	--
		75.0	37.5	NEG	NEG	OUI	OUI	OUI	OUI	OUI	IMA.FIX
		85.0	43.3	NEG	NEG	OUI	OUI	OUI	OUI	OUI	--
		100.4	51.1	NEG	NEG	OUI	OUI	OUI	OUI	OUI	--
		120.4	61.3	NEG	NEG	OUI	OUI	OUI	OUI	OUI	--
	848 x 480	60.0	31.0	POS	POS	OUI	OUI	--	OUI	OUI	LARGE2
	852 x 480*1	60.0	31.7	NEG	NEG	OUI	OUI	--	OUI	OUI	LARGE1
	800 x 600	56.3	35.2	POS	POS	OUI	OUI	OUI	OUI	OUI	IMA.FIX
		60.3	37.9	POS	POS	OUI	OUI	OUI	OUI	OUI	IMA.FIX
		72.2	48.1	POS	POS	OUI	OUI	OUI	OUI	OUI	--
		75.0	46.9	POS	POS	OUI	OUI	OUI	OUI	OUI	--
		85.1	53.7	POS	POS	OUI	OUI	OUI	OUI	OUI	--
		99.8	63.0	POS	POS	OUI	OUI	OUI	OUI	OUI	--
	120.0	75.7	POS	POS	OUI	OUI	OUI	OUI	OUI	OUI	--
	1024 x 768	60.0	48.4	NEG	NEG	OUI	OUI	OUI*3	--	OUI	IMA.FIX
		70.1	56.5	NEG	NEG	OUI	OUI	OUI*3	--	OUI	--
		75.0	60.0	POS	POS	OUI	OUI	OUI*3	--	OUI	IMA.FIX
		85.0	68.7	POS	POS	OUI	OUI	OUI*3	--	OUI	--
		100.6	80.5	NEG	NEG	OUI	OUI	OUI*3	--	OUI	--
	1152 x 864	75.0	67.5	POS	POS	OUI	OUI	OUI	--	OUI	IMA.FIX
	1280 x 768	56.2	45.1	POS	POS	OUI	OUI	--	--	OUI	LARGE1
	1360 x 765	60.0	47.7	POS	POS	OUI	OUI	--	--	OUI*3	LARGE1
	1376 x 768	59.9	48.3	NEG	POS	OUI	OUI	--	--	OUI	LARGE2
	1280 x 1024	60.0	64.0	POS	POS	OUI	OUI	OUI*4	--	OUI	IMA.FIX
		75.0	80.0	POS	POS	OUI	OUI	OUI*4	--	OUI	--
		85.0	91.1	POS	POS	OUI	OUI	OUI*4	--	OUI	--
	1600 x 1200	60.0	75.0	POS	POS	OUI	OUI	OUI	--	OUI	--
65.0		81.3	POS	POS	OUI	OUI	OUI	--	OUI	--	
70.0		87.5	POS	POS	OUI	OUI	OUI	--	OUI	--	
75.0		93.8	POS	POS	OUI	OUI	OUI	--	OUI	--	
Poste de travail (EWS4800)	1280 x 1024	60.0	64.6	NEG	NEG	OUI	OUI	OUI*4	--	OUI	--
		71.2	75.1	NEG	NEG	OUI	OUI	OUI*4	--	OUI	--
Poste de travail (HP)	1280 x 1024	72.0	78.1	--	--	--	--	OUI*4	--	OUI	--
Poste de travail (SUN)	1152 x 900	66.0	61.8	C Sync	C Sync	--	--	OUI	--	OUI	--
		76.0	71.7	C Sync	C Sync	--	--	OUI	--	OUI	--
	1280 x 1024	76.1	81.1	C Sync	C Sync	--	--	OUI*4	--	OUI	--
Poste de travail (SGI)	1024 x 768	60.0	49.7	--	--	--	--	OUI*3	--	OUI	--
	1280 x 1024	60.0	63.9	--	--	--	--	OUI*4	--	OUI	--
IDC-3000G											
PAL625P	768 x 576	50.0	31.4	NEG	NEG	OUI	OUI	OUI*6	--	OUI*6	--
NTSC525P	640 x 480	59.9	31.5	NEG	NEG	OUI	OUI	OUI*6	--	OUI*6	IMA.MOV

- 
- \*1 Uniquement avec un panneau d'accélérateur graphique capable d'afficher 852 x 480.
  - \*2 Ce signal est converti en un signal 1228 points x 768 lignes.
  - \*3 L'image s'affiche dans la résolution originale.
  - \*4 Le rapport largeur/hauteur est de 5:4. Ce signal est converti en un signal 960 points x 768 lignes.
  - \*5 Normalement, la suite de mode SÉLECT. RVB pour les signaux d'entrée est réglée automatiquement. Si l'image ne s'affiche pas correctement, réglez le mode RVB préparé pour les signaux d'entrée repris dans le tableau ci-dessus.
  - \*6 D'autres modes Ecran (**ZOOM** et **PANORAMIQUE**) sont également disponibles.

Remarque :

- Même si les signaux d'entrée sont conformes à la résolution reprise dans le tableau ci-dessus, vous pouvez devoir régler la position et le format de l'image ou le réglage fin à cause d'erreurs de synchronisation de votre ordinateur.
- Lorsqu'un signal 1280 points x 1024 lignes ou 1600 points x 1200 lignes entre dans le moniteur, l'image sera compressée.
- Ce moniteur à une résolution de 1365 points x 768 lignes. Il est recommandé d'avoir un signal d'entrée XGA, XGA large ou équivalent.
- Avec une entrée numérique, certains signaux ne sont pas acceptés.
- La sync. peut être perturbée quand un signal non-standard autre que celui susmentionné est entré.
- Si vous raccordez un signal sync. composite, utilisez la borne HD.

\*"IBM PC/AT" et "VGA" sont des marques déposées d'IBM, Inc. of the United States.

## Respect FCC

Cet équipement a été testé et respecte les limites pour un équipement de Classe B, conformément au point 15 des règles FCC. Ces limites sont destinées à fournir une protection raisonnable contre des interférences nuisibles lorsque l'équipement est utilisé dans un environnement commercial. Cet équipement génère, utilise et peut émettre de l'énergie de fréquence radio. S'il n'est pas installé et utilisé conformément au manuel d'instruction, il peut causer des interférences avec les communications radio. L'utilisation de cet équipement dans une zone résidentielle peut causer des interférences.

### Température ambiante

Ne suspendez pas le moniteur au-dessus d'un chauffage central ou d'autres sources de chaleur.

Si l'indicateur marche/veille à l'avant est rouge et clignote, cela signifie que la température à l'intérieur du moniteur est trop élevée et a activé le dispositif de protection. Le moniteur sera alors éteint. Débranchez la prise et attendez que le moniteur refroidisse.

### Soin de l'écran

Nettoyez la vitre de l'écran plat à revêtement anti-reflet avec un chiffon doux légèrement humide. N'utilisez pas de solvants abrasifs car ils pourraient endommager la surface vitrée de l'écran.

### Caractéristiques de l'écran plasma

**Attention** : Une source vidéo (comme un jeu vidéo, un lecteur DVD ou une chaîne télévisée d'information) qui montre un motif fixe constant sur le moniteur peut endommager l'écran. Lorsque votre téléviseur à écran plat est constamment utilisé avec une telle source, le motif de la partie fixe du jeu (DVD, etc.) peut laisser une image de façon permanente sur l'écran. Lorsque vous ne l'utilisez pas, éteignez la source vidéo.

Alternez régulièrement l'utilisation de telles sources vidéo avec un visionnement TV normal. Pour empêcher ou réduire l'impression permanente des images sur l'écran, sélectionnez un paramètre

**LONGUE DURÉE** dans le menu **OPTIONS 1**. Voir p. 11.

Très incidemment et après une plus longue période de non-utilisation (environ 1 an), l'écran peut afficher certains défauts de couleur étranges. Ceci est tout à fait normal pour des écrans plasma et ces effets disparaîtront dès que l'écran aura fonctionné pendant un certain temps.

Un écran plasma se compose de plus d'1,2 millions de pixels. Il est normal que quelques pixels (< 0.001%) soient défectueux, même dans un nouvel écran.

Il n'y a cependant aucune raison de douter de la qualité de l'écran.

La technologie des écrans plasma fonctionne avec des gaz rares influencés par la pression de l'air.

L'appareil fonctionne correctement jusqu'à une altitude de 6526 ft (pression atmosphérique supérieure ou égale à 800 hPa). Lorsqu'on utilise l'appareil à une altitude supérieure (pression atmosphérique plus basse), l'image devient instable et la performance image se dégrade. L'écran plasma peut également produire dans ce cas un ronflement. Lorsque l'appareil est ramené en dessous de 6526 ft, tous les symptômes disparaissent et le TV fonctionne à nouveau correctement. Le transport n'a aucune influence.

### Contrôle des périphériques

La radiation infrarouge de l'écran peut influencer la sensibilité de réception d'autres périphériques. Solution : remplacez les piles de la télécommande ou changez la position des autres appareils. P.ex. gardez un casque sans fil hors d'un rayon de 4.92 ft.

### Image VGA instable ou non synchronisée

Vérifiez si vous avez sélectionné le mode d'affichage correct sur votre PC. Voir Tableau des signaux supportés.

### Pas d'image

Les câbles fournis sont-ils correctement raccordés ? (Le câble d'alimentation à l'écran, les câbles VGA, ...)

Votre PC est-il allumé ?

L'écran est noir et l'indicateur à l'avant du moniteur est vert. Cela signifie que le mode d'affichage n'est pas supporté. Réglez votre source VGA sur un mode correct.

### Télécommande

Si votre moniteur ne répond plus à la télécommande, les piles sont peut-être usées.

### Si votre problème n'est pas résolu:

Éteignez votre moniteur et rallumez-le.

**N'essayez jamais de réparer vous-même un moniteur défectueux.**

Consultez votre revendeur ou appelez un technicien TV.

### Transport

Conservez l'emballage d'origine pour transporter le moniteur si nécessaire.

### Directives de fin de vie

Philips accorde beaucoup d'attention à une production respectueuse de l'environnement dans des zones vertes. Votre nouveau moniteur contient des matériaux recyclables et réutilisables. A la fin de sa vie, des sociétés spécialisées peuvent démonter le moniteur mis au rebut pour concentrer les matériaux réutilisables et minimiser la quantité de matériaux à jeter. Veuillez vous assurer que vous jetez votre vieil écran conformément à la législation locale.

### Que faire des piles usées ?

Les piles fournies ne contiennent pas de mercure ou de cadmium (métaux lourds). Cependant dans de nombreux pays les piles ne peuvent pas être jetées avec les déchets ménagers. Veuillez vous assurer que vous jetez vos piles conformément à la législation locale.

### Divers

- . Température ambiante: + 5~ + 40°C
- . Altitude maximum de fonctionnement: 2000 m/6526 ft (pression atmosphérique min.: 800 hPa)
- . Alimentation : AC 100-240V
- . Consommation en veille : 1 W
- . Poids (emballage exclu) Ecran : 46 kg
- . Dimensions (lxhxp): Ecran: 124,2 x 76,7 x 11 pouces
- . Fixation pour montage mural comprise

### Impossible de régler les paramètres

Sélectionnez **RESET** dans le menu **OPTIONS 2**, p. 11, pour revenir aux paramètres pré-réglés en usine.



# GARANTIE LIMITEE

## TÉLÉVISION COULEUR

90 jours gratuits sur la main d'œuvre Un an de service gratuit sur les pièces (Deux ans de service gratuit sur les pièces du tube à rayon cathodique en couleurs) Cet appareil peut être réparé à domicile.

### QUI EST COUVERT ?

Vous devez disposer d'une preuve d'achat pour bénéficier du service de garantie. Un reçu ou tout autre document faisant preuve de votre achat du produit est considéré comme une preuve d'achat.

### QU'EST-CE QUI EST COUVERT ?

La protection offerte par la garantie commence le jour où vous avez acheté votre produit. Pour une période de 90 jours suivant l'achat, nous nous engageons à réparer ou remplacer toute pièce défectueuse et la main d'œuvre est à nos frais. De 90 jours à un an suivant l'achat du produit, toutes les pièces seront réparées ou remplacées gratuitement, mais vous devrez payer pour la main d'œuvre. De un à deux ans suivant l'achat du produit, les frais de remplacement ou de réparation de toutes les pièces, sauf l'écran cathodique ainsi que la main d'œuvre seront à votre charge. Après deux ans suivant l'achat du produit, les frais de remplacement ou de réparation ainsi que la main d'œuvre seront à votre charge.

Toutes les pièces, y compris les pièces réparées ou de rechange, ne sont couvertes que pour la période de garantie originale. Lorsque la garantie du produit arrive à son terme, la garantie sur toutes les pièces remplacées ou réparées expire également.

### CE QUI N'EST PAS COUVERT

Votre garantie ne couvre pas :

- les frais de main d'œuvre pour l'installation ou la configuration du produit, le réglage des commandes sur le produit du client ainsi que l'installation ou la réparation du système d'antennes extérieur au produit.
- réparation du produit et/ou remplacement des pièces à cause d'une utilisation abusive, d'un accident, d'une réparation non autorisée ou de toute autre cause non contrôlable par Philips Consumer Electronics Company.
- problèmes de réception causées par la qualité des signaux ou par le système d'antennes extérieur au dispositif.
- un produit nécessitant une modification ou adaptation afin de permettre l'utilisation dans tout pays autre que celui auquel il était désigné, fabriqué, approuvé et/ou autorisé ou toute réparation du produit endommagé par ces modifications.
- dommages accessoires ou indirects résultant du produit. (Certains états ne reconnaissent pas l'exclusion de la responsabilité pour dommages indirects, il est possible que cette clause soit sans effet dans votre cas. Ceci inclut, mais ne se limite pas, au matériel préenregistré, qu'il dispose ou non des droits d'auteur.) un produit utilisé pour des raisons commerciales ou institutionnelles.

### ENDROITS OÙ LE SERVICE EST DISPONIBLE

Le service de garantie est disponible dans tous les pays où le produit est distribué officiellement par Philips Consumer Electronics Company. Dans le cas de pays où Philips Consumer Electronics Company ne distribue pas le produit, le centre de service local Philips tentera de vous offrir le service (un délai est possible si les pièces de rechange et les manuels appropriés ne sont pas disponibles tout de suite).

### ASSUREZ-VOUS DE CONSERVER...

toute preuve d'achat ou autre document faisant preuve de l'achat. Conservez ce reçu avec les manuels de l'utilisateur et gardez-les à portée de la main. Il est recommandé également de conserver la boîte d'expédition originale ainsi que son matériel d'emballage au cas où vous auriez besoin de renvoyer le produit.

### AVANT DE TÉLÉPHONER AU SERVICE À LA CLIENTÈLE...

Veillez lire votre manuel de l'utilisateur avant de téléphoner au service à la clientèle. Le réglage des commandes décrit dans le manuel peut vous éviter un appel de service.

### COMMENT OBTENIR UN SERVICE DE GARANTIE AUX ÉTATS-UNIS, À PUERTO RICO OU LES ÎLES VIERGES AMÉRICAINES...

Communiquez avec le centre de service à l'usine (voir la liste dans le présent manuel) ou centre de service agréé pour toute réparation.

(Aux États-Unis, Puerto Rico et Îles Vierges américaines, toute garantie implicite, y compris les garanties implicites de qualité loyale et marchande et d'utilité particulière se limitent à la durée de cette garantie expresse. Certains états ne reconnaissent pas de limitation sur la durée d'une garantie implicite, il est donc possible que cette limitation soit sans effet dans votre cas.)

### POUR UN SERVICE DE GARANTIE AU CANADA...

REMARQUE : la couverture de garantie peut varier d'un pays à l'autre où les produits sont distribués par Philips Consumer Electronics Company. Pour obtenir plus de détails sur la garantie offerte pour les produits vendus et entretenus au Canada, veuillez communiquer avec la compagnie Philips au :

1-800-661-6162 (pour le Canada français)

1-800-531-0039 (pour un service en anglais ou en espagnol)

### NE PAS OUBLIER...

de prendre en note les numéros de série et de modèle indiqués sur votre produit dans l'espace ci-dessous. De plus, n'oubliez pas de remplir et de nous renvoyer votre carte d'enregistrement par la poste, le plus tôt possible. Cela nous facilite la tâche, lorsque nous avons des informations à communiquer.

No. de modèle \_\_\_\_\_

No. de série \_\_\_\_\_

*Cette garantie vous donne des droits légaux spécifiques. Il est possible que vous bénéficiiez de droits supplémentaires variant d'une province à l'autre.*

**Philips Consumer Electronics Company, P.O. Box 520890, Miami, FL 33152, (402) 536-4171**



# FACTORY SERVICE LOCATIONS

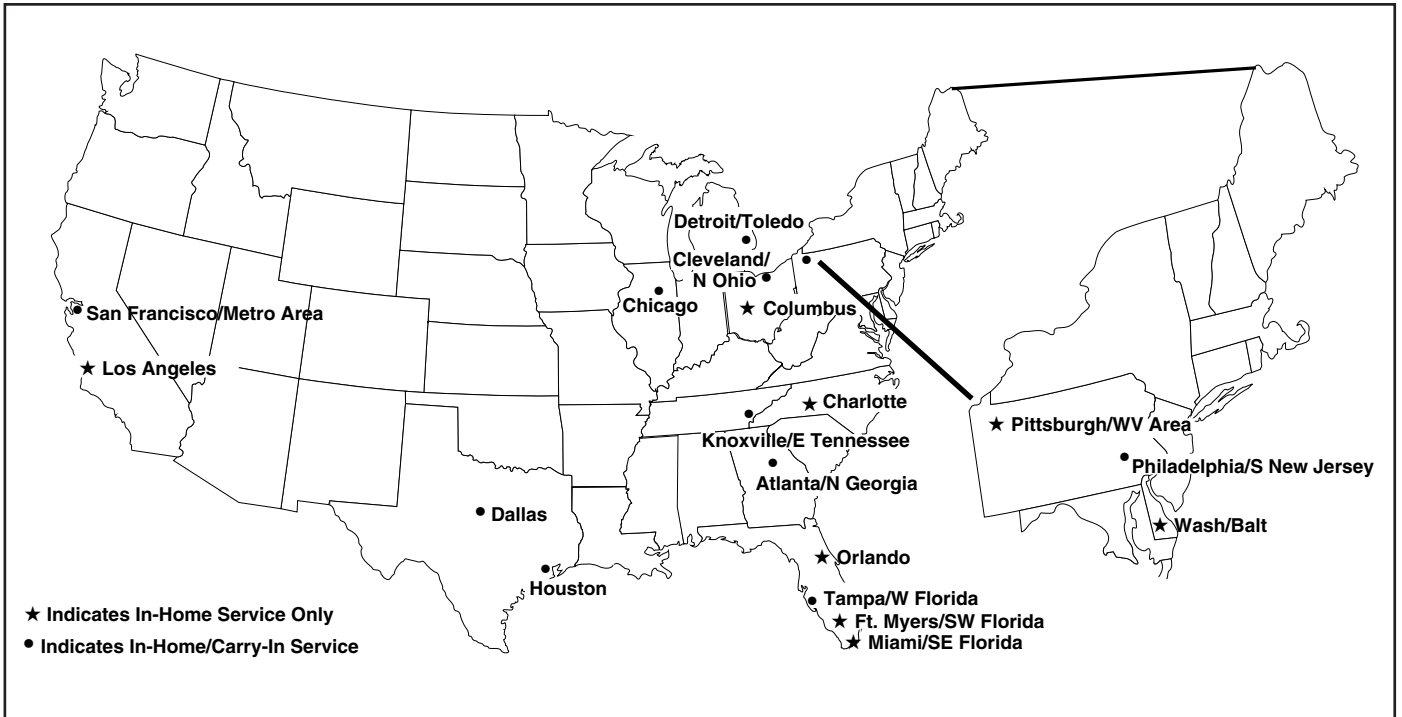

**Note:** If you reside in one of our Philips Factory Service Branch areas (see directory on back), you can contact the nearest Service Branch to obtain efficient and expedient repair for your product. If your product is In-Warranty, you should have proof-of-purchase to ensure No Charge Service. For Out-of-Warranty service, call the location nearest you.

**Nota:** Si vous résidez dans une des régions desservies par une succursale de service après vente du fabricant Philips (voir liste ci-dessous), vous pourrez contacter la branche de service après vente la plus près de chez vous pour obtenir un service après vente rapide et efficace. Si le produit est sous garantie, il suffira de présenter une preuve d'achat pour bénéficier d'un service sans frais. Pour les produits non couverts par la garantie, contactez le center le plus près de chez vous.

**Nota:** Si Ud. reside en una de nuestras zonas para sucursales Philips de servicio al de fábrica (ver directorio más abajo), Ud. puede comunicarse con la sucursal de servicio más cercana para obtener una reparación oportuna y eficaz de su producto. Si su producto está todavía bajo garantía, Ud. debe presentar comprobante de compra para no ocasionar ningunos cargos por servicio. Para servicio después del vencimiento de la garantía, llame al lugar más cercano de los abajo indicados.

## In Canada

How you can obtain efficient and expedient carry-in, mail-in, or in-home service for your product  
Please contact Philips at 1-800-661-6162 (French speaking)  
1-800-531-0039 (English or Spanish speaking)

## Au Canada

Comment obtenir le service après-vente pour les produits apportés ou envoyés par la poste à notre center de service ou le service à domicile  
Veuillez contacter philips á: 1-800-661-6162 (Francophone)  
1-800-531-0039 (Anglais ou Espagnol)

## En el Canadá

Cómo recibir servicio eficiente para su producto, en persona, por correo o a domicilio  
Favor de comunicarse con Philips al: 1-800-661-6162 (Francés)  
1-800-531-0039 (Inglés o Español)

## FACTORY SERVICE LOCATIONS

Quality service is as close as your telephone! Simply look over the list below for the number of a Factory Service Center near you. Your product will receive efficient and expedient carry-in, mail-in, or in-home service, and you will receive peace of mind, knowing your product is being given the expert attention of Philips' Factory Service.

Comment obtenir notre service après vente rapide et efficace soit par courrier, à domicile, ou en se présentant à un centre de service Philips. Plus de 600 centres de réception de produits à réparer à travers le pays: contacter le centre de service aux consommateurs le plus proche pour savoir l'emplacement de ces dépôts dans un rayon de 50 à 75 miles (80 km à 120 km) du centre de service local.

Cómo obtener un servicio oportuno y eficiente por correo, en casa o en persona para su producto a través de un centro Philips de servicio. Mas de 600 sitios por todo el país para la recepción de productos necesitados de reparaciones: comunicarse con el centro de servicio de fabrica mas cercano para estos lugares dentro de un radio de 80 a 120 km (50 a 75 millas) del centro de servicio local.

### **ATLANTA**

Philips Factory Service  
550 Franklin Road., Suite F  
Marietta, GA 30067  
800-273-1501

### **TAMPA**

Philips Factory Service  
1911 US Highway 301 North  
Tampa, FL 33619  
800-442-2027

### **SAN FRANCISCO**

Philips Factory Service  
681 East Brokaw Rd.  
San Jose, CA 95112  
800-300-9103

### **HOUSTON**

Philips Factory Service  
1110 N. Post Oak Rd., Suite 100  
Houston, TX 77055  
800-952-3254

### **CLEVELAND**

Philips Factory Service  
950 Keynote Circle  
Brooklyn Heights, OH 44131  
800-331-7037

### **DETROIT**

Philips Factory  
25173 Dequindre  
Madison Heights, MI 48071  
800-438-1398

### **DALLAS-FORT WORTH**

Philips Factory Service  
415 N. Main Street, #107  
Euless, TX 76040  
800-952-3254

### **CHICAGO**

Philips Factory Service  
1279 W. Hamilton Pkwy.  
Itasca, IL 60143  
800-531-2922

### **KNOXVILLE**

Philips Factory Service  
6700 D Papermill Rd.  
Knoxville, TN 37919  
800-821-1767

### **PHILADELPHIA**

Philips Factory Service  
352 Dunks Ferry Rd.  
Bensalem, PA 19020  
800-847-9320