

FOR CAR USE ONLY/NUR FÜR AUTOMOBIL GEBRAUCH/POUR APPLICATION AUTOMOBILE UNIQUEMENT/PARA USO EN AUTOMÓVILES/SOLO PER L'UTILIZZO IN AUTOMOBILE/ENDAST FÖR BILBRUK/ALLEEN VOOR GEBRUIK IN DE AUTO/ ТОЛЬКО ДЛЯ ИСПОЛЬЗОВАНИЯ В АВТОМОБИЛЯХ/DO UŻYCIA TYLKO W SAMOCHODZIE/ΓΙΑ ΧΡΗΣΗ ΜΟΝΟ ΣΕ ΑΥΤΟΚΙΝΗΤΟ



CD RECEIVER WITH BLUETOOTH CDE-134BT



- OWNER'S MANUAL
Please read before using this equipment.
- BEDIENUNGSANLEITUNG
Lesen Sie diese Bedienungsanleitung bitte vor Gebrauch des Gerätes.
- MODE D'EMPLOI
Veuillez lire avant d'utiliser cet appareil.
- MANUAL DE OPERACIÓN
Léalo antes de utilizar este equipo.
- ISTRUZIONI PER L'USO
Si prega di leggere prima di utilizzare il attrezzatura.
- ANVÄNDARHANDLEDNING
Innan du använder utrustningen bör du läsa igenom denna användarhandledning.
- GEBRUIKERSHANDLEIDING
Lees deze aanwijzingen aandachtig alvorens dit toestel te gebruiken.
- РУКОВОДСТВО ПО ЭКСПЛУАТАЦИИ
Прочтите настоящее руководство перед началом использования оборудования.
- INSTRUKCJA OBSŁUGI
Prosimy zapoznać się z tą instrukcją przed przystąpieniem do użytkowania urządzenia.
- ΕΓΧΕΙΡΙΔΙΟ ΧΡΗΣΤΗ
Παρακαλούμε διαβάστε το πριν χρησιμοποιήσετε τη συσκευή.

ALPINE ELECTRONICS MARKETING, INC.
1-1-8 Nishi Gotanda,
Shinagawa-ku,
Tokyo 141-0031, Japan
Phone 03-5496-8231

ALPINE ELECTRONICS OF AMERICA, INC.
19145 Gramercy Place, Torrance,
California 90501, U.S.A.
Phone 1-800-ALPINE-1 (1-800-257-4631)

ALPINE ELECTRONICS OF CANADA, INC.
777 Supertest Road, Toronto,
Ontario M3J 2M9, Canada
Phone 1-800-ALPINE-1 (1-800-257-4631)

ALPINE ELECTRONICS OF AUSTRALIA PTY. LTD.
161-165 Princes Highway, Hallam
Victoria 3803, Australia
Phone 03-8787-1200

ALPINE ELECTRONICS GmbH
Wilhelm-Wagenfeld-Str. 1-3, 80807 München, Germany
Phone 089-32 42 640

ALPINE ELECTRONICS OF U.K. LTD.
Alpine House
Fletchamstead Highway, Coventry CV4 9TW, U.K.
Phone 0870-33 33 763

ALPINE ELECTRONICS FRANCE S.A.R.L.
(RCS PONTOISE B 338 101 280)
98, Rue de la Belle Etoile, Z.I. Paris Nord II,
B.P. 50016, 95945 Roissy Charles de Gaulle
Cedex, France
Phone 01-48638989

ALPINE ITALIA S.p.A.
Viale C. Colombo 8, 20090 Trezzano
Sul Naviglio (MI), Italy
Phone 02-484781

ALPINE ELECTRONICS DE ESPAÑA, S.A.
Portal de Gamarra 36, Pabellón, 32
01013 Vitoria (Alava)-APDO 133, Spain
Phone 945-283588

ALPINE ELECTRONICS (BENELUX) GmbH
Leuvensesteenweg 510-B6,
1930 Zaventem, Belgium
Phone 02-725-13 15

EN

DE

FR

ES

IT

SE

NL

RU

PL

GR

Mode d'emploi

AVERTISSEMENT

AVERTISSEMENT	6
ATTENTION	6
PRÉCAUTIONS	6

Mise en route

Liste des accessoires	9
Mise sous et hors tension.....	9
Sélection de la source.....	9
Retrait et pose du panneau avant.....	9
Retrait.....	9
Pose.....	9
Mise en service de l'appareil.....	10
Réglage du volume	10
Réglage de la commande d'extinction progressive	10

Radio

Écoute de la radio	11
Préréglage manuel des stations	11
Préréglage automatique des stations.....	11
Accord d'une station préréglée	11
Fonction de recherche de la fréquence	11

RDS

Activation ou désactivation (ON/OFF) des fréquences alternatives (AF)	12
Réception des stations RDS régionales (locales).....	12
Réglage du PI SEEK.....	12
Réglage de la réception du signal PTY31 (Émission d'urgence)	13
Réception des informations routières.....	13
Choix de PTY (Type de programme).....	13
Réception des informations routières pendant la lecture d'un CD ou l'écoute de la radio.....	13
Priorité aux informations.....	14
Affichage du radio-texte	14

CD/MP3/WMA/AAC

Lecture.....	14
Lecture répétée	15
M.I.X. (Lecture aléatoire).....	15
Recherche de CD-texte.....	15
Recherche par nom de fichier/dossier (fichiers MP3/WMA/AAC).....	15
Mode de recherche par nom de dossier	15
Mode de recherche par nom de fichier	15
Recherche rapide.....	15
A propos des données MP3/WMA/AAC	16
Terminologie	17

Réglage du son

Réglage du niveau du subwoofer, du niveau des graves, du niveau des mediums, du niveau des aigus, de la balance (droite et gauche), de l'équilibreur (avant/arrière), du niveau de mix auxiliaire, de la correction physiologique et de la fonction Defeat	17
Réglage du son.....	18
Préréglages de l'égaliseur (FACTORY EQ)	18
Réglage de la courbe de l'égaliseur paramétrique (3BAND EQ)	18
Réglage de la commande des graves	18
Réglage de la commande des médiums	18
Réglage de la commande des aigus.....	19
Réglage du filtre passe-haut.....	19
Activation/désactivation du caisson de graves.....	19
Réglage du filtre passe-bas.....	19
Réglage de la phase du subwoofer.....	19
Réglage du système du subwoofer.....	20

Autres fonctions

Affichage du texte.....	20
À propos des indicateurs	21
À propos du « Texte »	21
Utilisation de l'entrée AUX avant	21

Menu SETUP

Réglage.....	22
Réglages généraux.....	22
Lecture de données MP3/WMA/AAC (PLAY MODE).....	22
Réglage du mode AUX SETUP.....	22
Réglage du niveau AUX (AUX GAIN).....	23
Réglage du AUX MIX.....	23
Réglage de la langue (CYRILLIC).....	23
Raccordement à un amplificateur externe (POWER IC).....	23
Démonstration.....	23
Réglage de l'affichage.....	24
Modification de la couleur d'éclairage.....	24
Réglage du type de défilement.....	24
Réglage du défilement (TEXT SCR).....	24
Réglage du tuner.....	24
Réglage des niveaux du signal de la source (FM-LEVEL).....	24
Réglage USB.....	24
Réglage du mode recherche USB.....	24
Réglage de la fonction Saut USB.....	24

Appel mains libres BT

Configuration avant utilisation.....	25
À propos des données BLUETOOTH.....	25
Avant d'utiliser la fonction BLUETOOTH.....	25
Comment connecter un périphérique compatible BLUETOOTH (jumelage).....	25
Jumelage d'un périphérique compatible BLUETOOTH à l'aide du protocole SSP (Secure Simple Pairing).....	25
Jumelage d'un périphérique compatible BLUETOOTH sans le protocole SSP (Secure Simple Pairing).....	25
Configuration de la fonction BLUETOOTH.....	25
Réglage de la connexion BLUETOOTH (BT IN).....	26
Configuration du téléphone mains libres (HFP).....	26
Réglage de la fonction audio BLUETOOTH (AUDIO).....	26
Sélection du périphérique BLUETOOTH.....	26
Réglage du mode Visible.....	26
Jumelage d'un périphérique BLUETOOTH à partir de l'appareil.....	26
Réglage de la qualité du son de la fonction BLUETOOTH.....	27
Réglage du volume (VOL LV ADJ).....	27
Réglage automatique du son (AUTO SET).....	27

Activation/désactivation de l'affichage des informations d'identification de l'appelant.....	27
Activation/désactivation de la mise à jour automatique des contacts.....	27
Réglage de la langue du menu BLUETOOTH.....	27
Modification de l'ordre de la liste des contacts.....	27
Réception automatique des appels (Auto Answer).....	28
Affichage du nom du fournisseur de services de téléphonie.....	28
Sélection du haut-parleur de sortie.....	28
Affichage de la version du microprogramme.....	28
Mise à jour du microprogramme.....	28
Commande du téléphone mains libres.....	28
À propos du téléphone mains libres.....	28
Prise d'appel.....	28
Fin d'un appel.....	29
Historique des appels.....	29
Numérotation vocale.....	29
Rappel d'un numéro de l'historique des appels sortants.....	30
Appel d'un numéro de l'historique des appels entrants.....	30
Appel d'un numéro de l'historique des appels manqués.....	30
Appel d'un numéro de la liste des contacts.....	30
Fonction de recherche alphabétique de la liste des contacts.....	30
Fonction de mise en attente d'appel.....	30
Mémorisation d'un numéro dans le menu du téléphone (numérotation rapide).....	31
Appel d'un numéro mémorisé.....	31
Réglage du volume lors de la réception d'un appel.....	31
Désactivation rapide du son de l'entrée microphone (Voice Mute).....	31
Commutation d'appel.....	31
Utilisation du mode audio BLUETOOTH.....	31
Rappel du mode audio BLUETOOTH.....	31
Sélection du morceau souhaité.....	31
Interruption de la lecture.....	31

Clé USB (en option)

Raccordement du périphérique de mémoire USB (en option).....	32
Mode de raccordement d'une clé USB à la borne de connexion USB avant	32
Retrait de la clé USB de la borne de connexion USB avant	32
Utilisation de la fonction de mise en banques du périphérique de mémoire USB	32
Lecture	33
Recherche d'un morceau souhaité.....	33
Recherche par informations d'étiquette.....	33
Recherche par nom d'artiste.....	33
Recherche par mode (FILE NAME)	33
Lecture répétée.....	34
M.I.X. (Lecture aléatoire)	34
Sélection d'une liste de lecture/d'un artiste/ d'un album/d'un genre/d'un compositeur/ d'un dossier.....	34
Fonction de recherche alphabétique (mode de recherche par étiquettes uniquement)	35
Recherche rapide	35
Mémorisation de la position de recherche.....	35

iPod/iPhone (en option)

Connexion d'un iPod/iPhone	35
Réglage de la commande iPod	36
Lecture	36
Recherche d'un morceau souhaité.....	36
Fonction de recherche directe	37
Sélection d'une liste de lecture/d'un artiste/ d'un album/d'un genre/d'un compositeur/ d'un épisode	37
Fonction de recherche alphabétique	37
Mémorisation de la position de recherche.....	37
Lecture aléatoire Shuffle (M.I.X.)	38
Lecture répétée.....	38
Affichage du texte	38

Informations

En cas de problème	39
Problèmes communs	39
Radio	39
CD.....	39
MP3/WMA/AAC.....	39
Audio.....	39
iPod.....	40
Indications relatives au lecteur de CD.....	40
Indications relatives au périphérique de mémoire USB	40
Indications relatives au mode iPod	41
Mode BLUETOOTH	41
Spécifications	42

Installation et raccordements

AVERTISSEMENT	43
ATTENTION	43
PRÉCAUTIONS	43
Installation	44
Retrait	45
Installation du microphone	45
Raccordements.....	46

Mode d'emploi

AVERTISSEMENT

! AVERTISSEMENT

Ce symbole désigne des instructions importantes. Le non-respect de ces instructions peut entraîner de graves blessures, voire la mort.

N'ACTIVER AUCUNE FONCTION SUSCEPTIBLE DE DETOURNER VOTRE ATTENTION DE LA CONDUITE DU VEHICULE.

Les fonctions requérant une attention prolongée ne doivent être exploitées qu'à l'arrêt complet du véhicule. Toujours arrêter le véhicule à un endroit sûr avant d'activer ces fonctions. Il y a risque de provoquer un accident.

GARDER LE VOLUME À FAIBLE NIVEAU DE MANIÈRE À POUVOIR ENTENDRE LES BRUITS EXTÉRIEURS PENDANT LA CONDUITE.

Des niveaux de volume excessifs qui couvrent les sirènes des ambulances ou les signaux routiers (passages à niveau, etc.) peuvent être dangereux et provoquer un accident. **UN NIVEAU DE VOLUME TROP ÉLEVÉ À L'INTÉRIEUR DU VÉHICULE PEUT ÉGALEMENT AVOIR DES EFFETS IRRÉVERSIBLES SUR VOTRE AUDITION.**

NE PAS DESASSEMBLER NI MODIFIER L'APPAREIL.

Il y a risque d'accident, d'incendie ou de choc électrique.

A UTILISER UNIQUEMENT SUR DES VOITURES A MASSE NEGATIVE DE 12 VOLTS.

(Vérifiez auprès de votre concessionnaire si vous n'en êtes pas certain.) Il y a risque d'incendie, etc.

GARDER LES PETITS OBJETS COMME LES PILES HORS DE PORTEE DES ENFANTS.

L'ingestion de tels objets peut entraîner de graves blessures. En cas d'ingestion, consulter immédiatement un médecin.

UTILISER DES FUSIBLES DE L'AMPERAGE APPROPRIÉ.

Il y a risque d'incendie ou de décharge électrique.

NE PAS OBSTRUER LES SORTIES D'AIR NI LES PANNEAUX DU RADIATEUR.

Une surchauffe interne peut se produire et provoquer un incendie.

UTILISER CET APPAREIL POUR DES APPLICATIONS MOBILES DE 12 V.

Toute utilisation autre que l'application désignée comporte un risque d'incendie, de choc électrique ou de blessure.

NE PAS INTRODUIRE LES MAINS, LES DOIGTS NI DE CORPS ÉTRANGERS DANS LES FENTES ET LES INTERSTICES.

Il y a risque de blessures ou de dommages à l'appareil.

! ATTENTION

Ce symbole désigne des instructions importantes. Le non-respect de ces instructions peut entraîner des blessures ou des dommages matériels.

INTERROMPRE TOUTE UTILISATION EN CAS DE PROBLÈME.

Le non-respect de cette précaution peut entraîner des blessures ou endommager l'appareil. Retourner l'appareil auprès du distributeur Alpine agréé ou un centre de service après-vente Alpine en vue de la réparation.

! PRÉCAUTIONS

Nettoyage du produit

Utilisez un chiffon doux pour le nettoyage périodique du produit. Pour les taches plus importantes, veuillez humidifier le chiffon avec de l'eau uniquement. Les autres produits risquent de dissoudre la peinture ou d'endommager le plastique.

Température

Veillez à ce que la température dans le véhicule soit comprise entre +60°C (+140°F) et -10°C (+14°F) avant de démarrer l'unité.

Condensation d'humidité

Si le son est irrégulier pendant la lecture de CD, de l'humidité s'est probablement condensée. Dans ce cas, enlevez le disque du lecteur et attendez environ une heure pour que l'humidité s'évapore.

Disque endommagé

N'essayez pas de reproduire des disques craquelés, déformés ou endommagés. Vous risquez en effet de détériorer sérieusement le mécanisme de lecture.

Maintenance

Si vous rencontrez des problèmes, ne tentez pas de réparer l'unité vous-même. Retournez-la à votre distributeur Alpine ou à la centre de réparation Alpine le plus proche de chez vous pour les réparations.

Ne tentez jamais d'effectuer les opérations suivantes

Ne saisissez pas ou ne tirez pas sur le disque pendant qu'il est attiré dans le lecteur par le mécanisme de recharge automatique. N'essayez pas d'insérer un disque dans l'appareil quand celui-ci est hors tension.

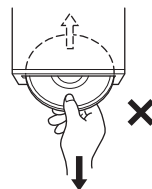

Insertion des disques

Votre appareil ne peut lire qu'un seul disque à la fois. N'essayez donc pas de charger plusieurs disques.

Insérez le disque en orientant vers le haut la face imprimée. Le message « ERROR » s'affiche sur l'appareil si le disque n'est pas correctement inséré. Si le message « ERROR » persiste alors que le disque est correctement inséré, appuyez sur l'interrupteur **RESET** avec un objet pointu comme un stylo à bille.

L'écoute d'un disque sur une route très abîmée peut provoquer des sautes de son, mais ne risque pas de rayer le disque ou d'endommager le lecteur.

Disques neufs

Pour éviter qu'un disque reste coincé, le message « ERROR » s'affiche si un disque n'est pas inséré correctement ou si sa surface est irrégulière. Si le lecteur éjecte un disque neuf chargé pour la première fois, touchez le contour de l'orifice central et de la périphérie du disque avec le doigt. Si le disque contient des résidus ou des irrégularités, il ne pourra pas être chargé. Pour enlever les résidus, passez un stylo à bille ou autre objet similaire sur le contour de l'orifice central et de la périphérie du disque, puis réinsérez-le.

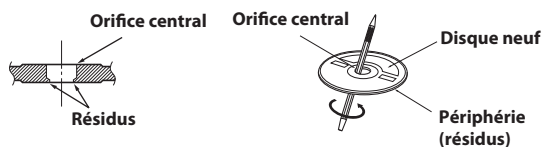

Disques de forme irrégulière

N'utilisez que des disques de forme ronde avec cet appareil à l'exclusion de toute autre.

L'utilisation de disques de forme spéciale peut endommager le mécanisme.



Emplacement de montage

Veillez à ne pas installer cet appareil dans un endroit présentant l'une des caractéristiques suivantes :

- Directement au soleil ou à la chaleur,
- À l'humidité et à l'eau,
- Aux poussières excessives,
- Aux vibrations excessives.

Manipulation correcte

Veillez à ne pas faire tomber le disque. Tenez le disque de manière à ne pas laisser d'empreintes sur la surface. Ne collez pas de ruban adhésif, papier ou étiquette sur le disque. N'écrivez pas sur le disque.

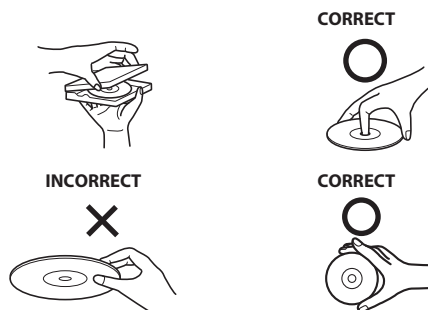

Nettoyage des disques

Des traces de doigts, de poussière ou de saleté sur la surface du disque peuvent provoquer des sautes de son. Essayez le disque du centre vers la périphérie avec un chiffon doux et propre. Si la surface du disque est vraiment sale, humidifiez le chiffon d'une solution détergente neutre avant d'essuyer le disque.



Au sujet des accessoires pour disque

Beaucoup d'accessoires sont disponibles dans le commerce pour protéger la surface du disque et améliorer la qualité sonore. Cependant, certains de ces accessoires peuvent affecter l'épaisseur et/ou le diamètre du disque. L'utilisation de tels accessoires peut modifier les spécifications du disque et provoquer des erreurs de fonctionnement. Nous déconseillons l'utilisation de tels accessoires avec des disques à reproduire sur les lecteurs CD Alpine.

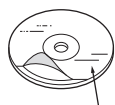

Feuille transparente

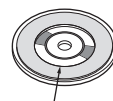

Stabilisateur de disque

Manipulation des disques compacts (CD-R/CD-RW)

- Ne touchez pas la surface du disque.
- N'exposez pas le disque à la lumière directe du soleil.
- N'apposez pas d'autocollants ou d'étiquettes sur le disque.
- Nettoyez le disque lorsqu'il est poussiéreux.
- Assurez-vous que le disque ne présente pas d'irrégularité.
- N'utilisez pas d'accessoires pour disques vendus dans le commerce.

Ne laissez pas le disque dans la voiture ou dans l'appareil pendant une période prolongée. N'exposez jamais le disque à la lumière directe du soleil. La chaleur et l'humidité risquent de l'endommager et d'empêcher son fonctionnement ultérieur.

A l'attention des utilisateurs de disques CD-R/CD-RW

- S'il est impossible de lire un CD-R/CD-RW, assurez-vous que la dernière session d'enregistrement a bien été fermée (finalisée).
- Finalisez le CD-R/CD-RW si nécessaire, puis reprenez la lecture.

A propos des supports susceptibles d'être lus

Utilisez exclusivement des disques compacts dont la face de l'étiquette fait apparaître les marques du logo CD ci-dessous.



Si vous utilisez des CD non standard, les performances risquent de ne pas être correctes.

Vous pouvez lire des CD-R (CD-Recordable)/CD-RW (CD-ReWritable) enregistrés exclusivement sur des périphériques audio.

Vous pouvez également lire des CD-R/CD-RW contenant des fichiers audio au format MP3.

- Il est possible que cet appareil ne puisse pas lire certains disques : CD imparfaits, CD contenant des traces de doigt, CD exposés à des températures extrêmes ou aux rayons directs du soleil (abandonnés dans le véhicule ou dans l'appareil), CD enregistrés dans des conditions défavorables, CD sur lesquels un enregistrement a échoué ou qui ont fait l'objet d'une tentative de réenregistrement et CD protégés contre la copie qui ne sont pas conformes aux normes industrielles applicables aux CD audio.
- Utilisez des disques dont les fichiers audio compressés ont été créés dans un format compatible avec cet appareil. Pour plus de détails, reportez-vous à la section « A propos des données MP3/WMA/AAC » à la page 16.
- Les fichiers de données, autres qu'audio, sur le disque sont ignorés et ne sont pas lus.

Protection de la borne de connexion USB

- La borne de connexion USB de cet appareil prend en charge uniquement une clé USB ou un iPod/iPhone. Le bon fonctionnement de l'appareil n'est pas garanti si vous utilisez d'autres produits USB. Un concentrateur USB n'est pas pris en charge.
- Selon la forme ou la taille de la clé USB, il est possible que vous ne puissiez pas la raccorder à la borne USB de cet appareil. Un câble USB (vendu séparément) est dans ce cas recommandé. Évitez par ailleurs de raccorder simultanément le périphérique de mémoire flash et l'entrée auxiliaire avant.
- Si vous insérez un dispositif USB dans l'appareil, celui-ci forme saillie et peut être dangereux lors de la conduite. Procurez-vous un câble d'extension USB, vendu dans le commerce, et connectez-le correctement.
- Selon le type de clé USB raccordée, il est possible que l'appareil ne fonctionne pas correctement ou que certaines fonctions ne soient pas disponibles.
- Les formats de fichier audio pouvant être lus sur cet appareil sont les suivants : MP3/WMA/AAC.
- Vous pouvez afficher le nom de l'artiste, du morceau, etc., mais il est possible que certains caractères ne s'affichent pas correctement.

Utilisation de la clé USB

ATTENTION

Alpine décline toute responsabilité en cas de perte de données, etc., même si les données sont perdues pendant l'utilisation de ce produit.

- Afin d'éviter tout dysfonctionnement, notez les points suivants. Lisez attentivement le mode d'emploi de la clé USB.
- Installez la clé USB dans un endroit qui ne fasse pas obstacle aux manœuvres du conducteur.
- Il est possible que la clé USB ne fonctionne pas correctement si la température est trop basse ou trop élevée.

- N'utilisez que des clés USB certifiées. Notez cependant que certaines clés USB certifiées conformes risquent de ne pas fonctionner correctement selon leur type ou leur état.
- Le fonctionnement de la clé USB n'est donc pas garanti. Utilisez la clé USB conformément aux conditions d'utilisation.
- Selon les réglages de la clé USB, l'état de la mémoire ou le logiciel d'encodage, il est possible que cet appareil ne lise pas ou n'affiche pas correctement.
- Un fichier protégé contre la copie (protection par copyright) ne peut pas être lu.
- Il est possible que la clé USB ne démarre pas la lecture immédiatement. Si la clé USB contient un autre type de fichier qu'un fichier audio, la lecture ou la recherche de ce fichier risque de ne pas être immédiate.
- Cet appareil peut lire des fichiers portant des extensions « mp3 », « wma » ou « m4a ».
- N'ajoutez pas les extensions de fichier ci-dessus à un fichier autre qu'un fichier audio. Les données non audio ne seront pas reconnues. La lecture conséquente peut contenir des bruits qui endommagent les enceintes et/ou les amplificateurs.
- Nous vous recommandons de sauvegarder les données importantes sur un ordinateur personnel.
- Ne retirez pas la clé USB pendant la lecture. Sélectionnez une SOURCE autre que USB, puis retirez la clé USB pour éviter d'endommager sa mémoire.

- *Windows Media et le logo Windows sont des marques déposées ou des marques déposées enregistrées chez Microsoft Corporation aux États-Unis et/ou dans d'autres pays.*
- *iPhone, iPod, iPod classic, iPod nano et iPod touch sont des marques déposées d'Apple Inc. enregistrées aux États-Unis et d'autres pays.*
- *"Made for iPod," et "Made for iPhone," indique que l'accessoire électronique a été spécialement conçu pour se connecter spécifiquement à un iPod, un iPhone et que les performances des standards Apple sont garanties par les concepteurs. Apple n'est pas responsable quand au fonctionnement de ce système ou bien du respect de celui-ci, de la législation ou des normes de sécurité en vigueur. Veuillez noter que l'utilisation de cet accessoire avec un iPod ou iPhone peut affecter les performances de communication sans fil.*
- *La marque et les logos BLUETOOTH® sont des marques de commerce appartenant à Bluetooth SIG, Inc. Ces marques sont utilisées par Alpine Electronics, Inc. sous licence.*
- *« Technologie de codage audio MPEG Layer-3 sous licence Fraunhofer IIS et Thomson. »*
- *« La fourniture de ce produit ne confère qu'une licence pour une utilisation privée de nature non commerciale, mais ne confère aucune licence et n'implique aucun droit d'utiliser ce produit pour une diffusion commerciale (c'est-à-dire générant des recettes) en temps réel (par voie terrestre, satellite, câble et/ou tout autre support), une diffusion/lecture en transit via Internet, des intranets et/ou autres réseaux ou sur tout autre système de distribution de contenu électronique tel que les applications audio à péage ou à la demande. Une licence indépendante est requise pour ce type d'utilisation. Pour plus d'informations, visitez <http://www.mp3licensing.com> »*
- *© 2010 Nokia. Tous droits réservés. Nokia et Works with Nokia sont des marques déposées de Nokia Corporation.*

Mise en route

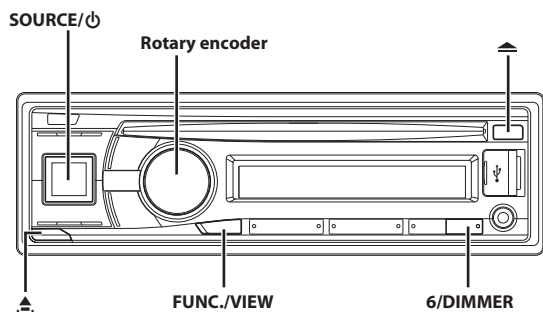



Liste des accessoires

- **Unité principale**.....1
- **Câble d'alimentation**.....1
- **Microphone**.....1
- **Gaine de montage**.....1
- **Etui**.....1
- **Capuchon en caoutchouc**.....1
- **Boulon à six pans**.....1
- **Vis (M5 x 8)**.....4
- **Mode d'emploi**.....1 exemplaire

Mise sous et hors tension

Appuyez sur **SOURCE/⏻** pour mettre l'appareil sous tension.

Remarque

- Vous pouvez également mettre l'appareil sous tension en appuyant sur n'importe quelle autre touche à l'exception des touches  et  (Retrait).

Maintenez la touche **SOURCE/⏻** enfoncée pendant au moins 2 secondes pour mettre l'appareil hors tension.

Remarque

- La première fois que vous mettez l'appareil sous tension, le niveau du volume est 12.

Sélection de la source

Appuyez sur **SOURCE/⏻** pour modifier la source.

TUNER → DISC → USB AUDIO/iPod*1 → BT AUDIO*2 → AUXILIARY*3 → TUNER

*1 S'affiche uniquement lorsque l'iPod/iPhone est raccordé.

*2 S'affiche uniquement lorsque AUDIO est défini sur ON, reportez-vous à la section « Réglage de la connexion BLUETOOTH (BT IN) » à la page 26.

*3 Reportez-vous à la section « Utilisation de l'entrée AUX avant » à la page 21.

Retrait et pose du panneau avant

Retrait

- 1 Mettez l'appareil hors tension.
- 2 Appuyez sur la touche  (Retrait), située en bas à gauche, jusqu'à ce que le panneau avant se détache.
- 3 Saisissez le côté gauche du panneau avant, puis tirez-le vers vous.

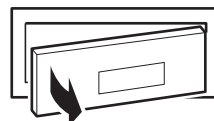

Remarques

- Le panneau avant peut chauffer en cours de fonctionnement normal (surtout au niveau des bornes des connecteurs à l'arrière du panneau avant). Il ne s'agit pas d'un dysfonctionnement.
- Afin de protéger le panneau avant, rangez-le dans l'étui fourni.
- Ne forcez pas sur le panneau avant lors du retrait, car vous pourriez provoquer un dysfonctionnement.

Pose

- 1 Insérez le côté droit du panneau avant dans l'appareil. Alignez la rainure du panneau avant sur les saillies de l'appareil.
- 2 Poussez sur le côté gauche du panneau avant jusqu'à ce qu'il s'enclenche à fond dans l'appareil.

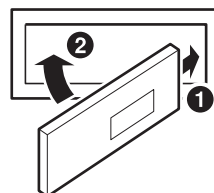

Remarques

- Avant de fixer le panneau avant, vérifiez qu'il n'y a pas de poussière ni de saleté sur les bornes du connecteur et qu'aucun objet ne se trouve entre le panneau avant et l'appareil.
- Fixez soigneusement le panneau avant, en le tenant par les côtés pour éviter d'appuyer sur les touches par inadvertance.

Mise en service de l'appareil

Appuyez sur le commutateur **RESET** lorsque vous utilisez l'appareil pour la première fois, après avoir changé la batterie du véhicule, etc.

- 1 Mettez l'appareil hors tension.
- 2 Retirez le panneau avant amovible.
- 3 Appuyez sur **RESET** avec un stylo à bille ou un objet pointu.



Commutateur RESET

Réglage du volume

Tournez le **Rotary encoder** jusqu'à ce que vous obteniez le niveau souhaité.

Réglage de la commande d'extinction progressive

- 1 Maintenez la touche **FUNC./VIEW** enfoncée pendant au moins 2 secondes afin que l'indicateur **◀F▶** s'allume.

- 2 Maintenez la touche **6/DIMMER** enfoncée pendant au moins 2 secondes pour sélectionner le mode **DIMMER**.

DIMMER A (mode Auto) → DIMMER ON → DIMMER OFF → DIMMER A

Mode DIMMER A :

Pour diminuer la luminosité de la touche bleue lorsque les phares du véhicule sont allumés. Ce mode permet de diminuer l'intensité du rétroéclairage de l'appareil la nuit.

Mode DIMMER ON :

Permet de maintenir une luminosité faible de la touche bleue.

Mode DIMMER OFF :

Permet de maintenir une luminosité intense de la touche bleue.

- 3 Maintenez la touche **FUNC./VIEW** enfoncée pendant au moins 2 secondes pour activer le mode normal.

L'indicateur **◀F▶** s'éteint.

Remarques

- Utilisez l'appareil lorsque l'indicateur **◀F▶** est allumé. Si aucune opération n'est effectuée dans les 5 secondes, l'indicateur **◀F▶** s'éteint.
- Cette fonction est inopérante lorsque la fonction **ILLUMINATI** est définie sur un réglage autre que **TYPE1** ; reportez-vous à la section « Modification de la couleur d'éclairage » à la page 24.

Utilisation de la télécommande pour commander l'appareil

Il est possible de commander cet appareil avec une télécommande Alpine en option. Pour obtenir des informations détaillées à ce sujet, consultez votre revendeur Alpine.

Dirigez l'émetteur de la télécommande en option vers le capteur de télécommande.

Capteur de télécommande

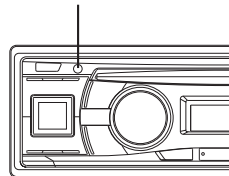

Connexion au boîtier d'interface de la télécommande

Grâce au boîtier d'interface de la télécommande au volant Alpine en option (non fourni), vous pouvez commander l'appareil via les commandes au volant du véhicule. Pour obtenir des informations détaillées à ce sujet, consultez votre revendeur Alpine.

Radio

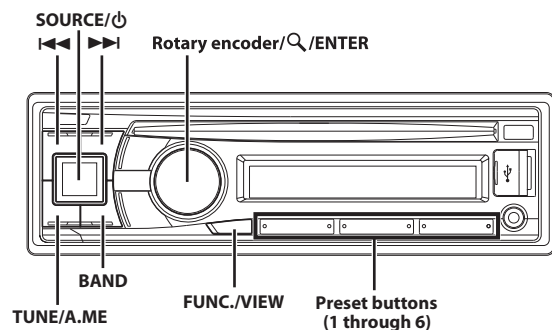

Écoute de la radio

- 1 Appuyez sur **SOURCE/ϕ** pour sélectionner le mode **TUNER**.
- 2 Appuyez plusieurs fois sur **BAND** jusqu'à ce que la gamme souhaitée soit affichée.

F1 (FM1) → F2 (FM2) → F3 (FM3) → MW → LW → F1 (FM1)

- 3 Appuyez sur **TUNE/A.ME** pour sélectionner le mode de recherche de fréquence.

DX SEEK (Mode distance) → SEEK (Mode local) → OFF (Mode manuel) → DX SEEK

Remarque

- Le mode distance est sélectionné initialement.

Mode distance :

Toutes les stations à signal puissant ou faible sont captées automatiquement (accord par recherche automatique).

Mode local :

Seules les stations à signal puissant sont captées automatiquement (accord par recherche automatique).

Mode manuel :

La fréquence est accordée manuellement par étapes (accord manuel).

- 4 Appuyez sur **◀◀** ou **▶▶** pour accorder l'appareil sur la station souhaitée.
Si vous maintenez la touche **◀◀** ou **▶▶** enfoncée, la fréquence change en continu.

Préréglage manuel des stations

Lorsque vous recevez la station que vous souhaitez mémoriser, maintenez enfoncée pendant au moins 2 secondes l'un des **preset buttons (1 through 6)** sous lequel vous souhaitez préréglage la station.

L'affichage indique la gamme, le numéro de préréglage et la fréquence de la station mémorisée.

Remarques

- Vous pouvez mémoriser 30 stations au total (6 stations sur chaque gamme : FM1, FM2, FM3, MW et LW).

- Si vous mémorisez une station sur un préréglage qui a déjà été utilisé pour une autre station, cette station sera effacée et remplacée par la nouvelle.
- Si l'indicateur **◀F▶** s'allume, appuyez sur **FUNC./VIEW** pendant 2 secondes environ pour l'éteindre ; vous pouvez à présent effectuer votre opération.

Préréglage automatique des stations

- 1 Appuyez plusieurs fois sur **BAND** jusqu'à ce que la gamme souhaitée soit affichée.
- 2 Maintenez la touche **TUNE/A.ME** enfoncée pendant au moins 2 secondes.

La fréquence change continuellement sur l'affichage pendant que la mémorisation automatique est en cours. Le tuner recherche et mémorise automatiquement les 6 stations les plus puissantes sur la gamme sélectionnée. Elles seront mémorisées sous les touches de préréglage 1 à 6, dans l'ordre de la puissance des signaux.

Une fois la mémorisation automatique terminée, le tuner revient à la station mémorisée sous la touche de préréglage 1.

Remarque

- Si aucune station n'est mémorisée, le tuner revient à la station que vous écoutiez avant que la mémorisation automatique ne commence.

Accord d'une station préréglée

Sélectionnez l'un des gamme, puis appuyez sur l'un des **preset buttons (1 through 6)** sous lequel la station souhaitée est préréglée.

L'affichage indique la gamme, le numéro préréglé et la fréquence de la station sélectionnée.

Remarque

- Si l'indicateur **◀F▶** s'allume, appuyez sur **FUNC./VIEW** pendant 2 secondes environ pour l'éteindre ; vous pouvez à présent effectuer votre opération.

Fonction de recherche de la fréquence

Vous pouvez rechercher une station radio par sa fréquence.

- 1 Maintenez la touche **Q/ENTER** enfoncée pendant au moins 2 secondes en mode radio pour activer le mode recherche des fréquences.
- 2 Tournez le **Rotary encoder** pour sélectionner la fréquence de votre choix.
- 3 Appuyez sur **Q/ENTER** pour recevoir la fréquence sélectionnée.

Remarque

- Appuyez sur **↵** en mode recherche pour annuler. Le mode recherche est aussi annulé si aucune opération n'est exécutée dans les 10 secondes.

RDS

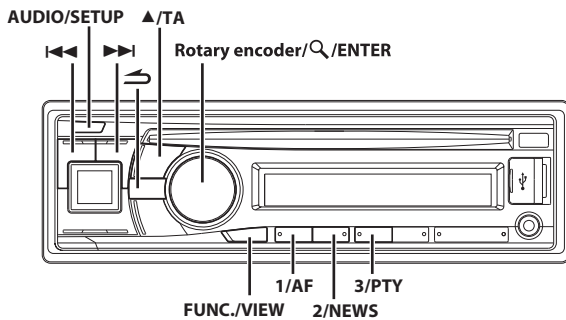

Activation ou désactivation (ON/OFF) des fréquences alternatives (AF)

Le RDS (Radio Data System) est un système d'information radio qui utilise la sous-porteuse de 57 kHz de la gamme FM ordinaire. Le système RDS permet de recevoir toutes sortes d'informations, telles qu'informations routières et noms des stations, et de refaire l'accord sur un émetteur plus puissant qui diffuse le même programme.

- 1 Maintenez la touche **FUNC./VIEW** enfoncée pendant au moins 2 secondes afin que l'indicateur **◀F▶** s'allume.
- 2 Appuyez sur **1/AF** pour activer (ON) ou désactiver (OFF) le mode de fréquences alternatives (AF).
- 3 Maintenez la touche **FUNC./VIEW** enfoncée pendant au moins 2 secondes pour activer le mode normal.
L'indicateur **◀F▶** s'éteint.

Remarques

- Lorsque vous choisissez le mode AF ON, l'appareil sélectionne automatiquement une station à signal puissant dans la liste AF.
- Sélectionnez le mode AF OFF lorsque vous ne souhaitez pas activer la syntonisation automatique.
- Si le réglage de la réception du signal PTY31 (Émission d'urgence) est activé (reportez-vous à la section « Réglage de la réception du signal PTY31 (Émission d'urgence) » à la page 13) et si l'appareil reçoit le signal PTY31 (Émission d'urgence), l'indication « ALARM » s'affiche automatiquement.
- Utilisez l'appareil lorsque l'indicateur **◀F▶** est allumé. Si aucune opération n'est effectuée dans les 5 secondes, l'indicateur **◀F▶** s'éteint.

Les données numériques RDS comprennent les éléments ci-dessous :

PI	Identification du programme
PS	Nom du service de programme
AF	Liste des fréquences alternatives
TP	Programme d'informations routières
TA	Annonces routières
EON	Autres réseaux renforcés

Réception des stations RDS régionales (locales)

- 1 Maintenez la touche **AUDIO/SETUP** enfoncée pendant au moins 2 secondes pour activer le mode SETUP.
- 2 Tournez le **Rotary encoder** pour sélectionner le mode TUNER, puis appuyez sur **Q/ENTER**.
BLUETOOTH ↔ GENERAL ↔ AUDIO ↔ DISPLAY ↔ TUNER ↔ iPod & USB
- 3 Tournez le **Rotary encoder** pour sélectionner le mode RDS REG, puis appuyez sur **Q/ENTER**.
- 4 Tournez le **Rotary encoder** pour sélectionner ON ou OFF.
En mode OFF, l'appareil continue de recevoir les stations RDS locales correspondantes.
- 5 Maintenez la touche **AUDIO/SETUP** enfoncée pendant au moins 2 secondes pour revenir au mode normal.

Remarques

- Appuyez sur **↶** pour revenir au mode précédent.
- Si vous n'exécutez aucune opération dans les 60 secondes, le mode normal est automatiquement rétabli.

Réglage du PI SEEK

- 1 Maintenez la touche **AUDIO/SETUP** enfoncée pendant au moins 2 secondes pour activer le mode SETUP.
- 2 Tournez le **Rotary encoder** pour sélectionner le mode TUNER, puis appuyez sur **Q/ENTER**.
BLUETOOTH ↔ GENERAL ↔ AUDIO ↔ DISPLAY ↔ TUNER ↔ iPod & USB
- 3 Tournez le **Rotary encoder** pour sélectionner le mode PI SEEK, puis appuyez sur **Q/ENTER**.
- 4 Tournez le **Rotary encoder** pour sélectionner ON ou OFF.
- 5 Maintenez la touche **AUDIO/SETUP** enfoncée pendant au moins 2 secondes pour revenir au mode normal.

Remarques

- Appuyez sur **↶** pour revenir au mode précédent.
- Si vous n'exécutez aucune opération dans les 60 secondes, le mode normal est automatiquement rétabli.

Réglage de la réception du signal PTY31 (Émission d'urgence)

Activation/désactivation (ON/OFF) de la réception du signal PTY31
(Émission d'urgence).

- 1 Maintenez la touche **AUDIO/SETUP** enfoncée pendant au moins 2 secondes pour activer le mode **SETUP**.
- 2 Tournez le **Rotary encoder** pour sélectionner le mode **TUNER**, puis appuyez sur **Q/ENTER**.
BLUETOOTH ↔ GENERAL ↔ AUDIO ↔ DISPLAY ↔ TUNER ↔ iPod & USB
- 3 Tournez le **Rotary encoder** pour sélectionner le mode **ALARM**, puis appuyez sur **Q/ENTER**.
- 4 Tournez le **Rotary encoder** pour sélectionner **ON** ou **OFF**.
Si vous activez (ON) la réception de ces signaux, les émissions d'urgence sont reçues indépendamment de la source.
« ALARM » s'affiche lors de la réception.
- 5 Maintenez la touche **AUDIO/SETUP** enfoncée pendant au moins 2 secondes pour revenir au mode normal.
Lorsqu'une émission d'urgence est reçue, le volume passe automatiquement au niveau mémorisé sous le mode de réception des informations routières. Pour plus de détails, reportez-vous à la section « Réception des informations routières » à la page 13.

Remarques

- Appuyez sur **↶** lors de la procédure pour revenir au mode précédent.
- Si aucune opération n'est exécutée pendant 60 secondes en mode **SETUP**, le mode de réglage est annulé.

Réception des informations routières

- 1 Maintenez la touche **▲/TA** enfoncée pendant au moins 2 secondes afin que l'indicateur « TA » s'allume.
- 2 Appuyez sur **◀◀** ou **▶▶** pour sélectionner la station d'informations routières de votre choix.
Lorsqu'une station d'informations routières est captée, l'indicateur « TP » s'allume.
Vous entendez les informations routières uniquement quand elles sont diffusées. Si aucune information routière n'est diffusée, l'appareil se met en mode d'attente. Lorsqu'une émission d'informations routières commence, l'appareil la reçoit automatiquement et l'indication « T INFO » s'affiche à l'écran. Une fois la diffusion des informations routières terminée, l'appareil se met automatiquement en mode d'attente.

Remarques

- Lorsque le signal d'émission des informations routières tombe sous un certain niveau, l'appareil reste en mode de réception pendant 1 minute. Si le signal reste en dessous d'un certain niveau pendant plus d'1 minute, l'indicateur « TA » clignote.
- Si vous ne souhaitez pas écouter les informations routières en cours de réception, appuyez brièvement sur **◀◀** ou **▶▶** pour sauter ces informations. Le mode TA reste activé (ON) pour la réception des prochaines informations routières.
- Si vous modifiez le volume lors de la réception des informations routières, ce changement sera automatiquement mémorisé. Lors de la prochaine émission d'informations routières, le volume sera automatiquement réglé au niveau mémorisé.

- En mode TA, seules les stations TP sont sélectionnées lors de l'accord avec SEEK.

Choix de PTY (Type de programme)

- 1 Maintenez la touche **FUNC./VIEW** enfoncée pendant au moins 2 secondes afin que l'indicateur **◀F▶** s'allume.
 - 2 Appuyez sur **3/PTY** pour activer le mode PTY lorsque l'appareil est en mode radio (réception FM).
Le type de programme de la station en cours de réception s'affiche pendant 5 secondes.
Si aucun programme PTY n'est diffusé, « NO PTY » s'affiche pendant 5 secondes.
Si aucune station RDS n'est reçue, l'affichage indique « NO PTY ».
- Remarque**
- Si après avoir appuyé sur **3/PTY** vous n'effectuez aucune opération dans les 5 secondes, le mode PTY est automatiquement annulé.
- 3 Appuyez sur **◀◀** ou **▶▶** dans les 5 secondes après la mise en service du mode PTY pour sélectionner le type de programme PTY souhaité pendant qu'un type de programme est affiché.
Chaque fois que vous appuyez sur cette touche, un type de programme défile sur l'affichage.
 - 4 Appuyez sur **3/PTY** dans les 5 secondes qui suivent la sélection du type de programme pour commencer la recherche d'une station dans le type de programme sélectionné.
L'affichage du type de programme choisi clignote pendant la recherche et s'allume dès qu'une station est trouvée.
Si aucune station PTY n'est localisée, « NO PTY » s'affiche pendant 5 secondes.
 - 5 Maintenez la touche **FUNC./VIEW** enfoncée pendant au moins 2 secondes pour activer le mode normal.
L'indicateur **◀F▶** s'éteint.

Remarque

- Utilisez l'appareil lorsque l'indicateur **◀F▶** est allumé. Si aucune opération n'est effectuée dans les 5 secondes, l'indicateur **◀F▶** s'éteint.

Réception des informations routières pendant la lecture d'un CD ou l'écoute de la radio

- 1 Maintenez la touche **▲/TA** enfoncée pendant au moins 2 secondes afin que l'indicateur « TA » s'allume.
- 2 Appuyez sur **◀◀** ou **▶▶** pour sélectionner une station qui diffuse des informations routières si nécessaire.
Lorsque les informations routières sont diffusées, l'appareil coupe automatiquement le lecteur CD ou la radio FM ordinaire. Une fois la diffusion des informations routières terminée, l'appareil revient automatiquement à la source que vous écoutiez avant la diffusion des informations routières.

Si les stations d'informations routières ne peuvent pas être reçues :

En mode CD :

Si le signal TP ne peut plus être reçu, une station d'informations routières d'une autre fréquence est automatiquement sélectionnée.

Remarque

- L'ampli-tuner est équipé de la fonction EON (autres réseaux renforcés) qui permet la mise à jour de la liste des fréquences alternatives (AF). Si la station en cours de réception ne diffuse pas d'informations routières, l'ampli-tuner accorde automatiquement une station qui diffuse les informations routières.

3 Appuyez sur ▲/TA pendant au moins 2 secondes pour désactiver le mode de réception des informations routières.

L'indicateur « TA » s'éteint.

Priorité aux informations

Cette fonction vous permet de recevoir en priorité les programmes d'informations. Vous ne manquerez jamais les informations, car elles seront automatiquement sélectionnées en priorité dès le début de leur diffusion, interrompant le programme que vous êtes en train d'écouter. Cette fonction est opérationnelle si l'appareil est réglé sur un mode autre que les modes LW et MW.

1 Maintenez la touche FUNC./VIEW enfoncée pendant au moins 2 secondes pour activer le mode de fonctionnement lorsque l'appareil est en mode radio (réception FM).

2 Appuyez sur 2/NEWS pour activer le mode PRIORITY NEWS.

Pour désactiver la fonction PRIORITY NEWS, appuyez une nouvelle fois sur 2/NEWS.

Remarque

- Contrairement à la fonction TA, avec la fonction PRIORITY NEWS, le volume n'augmente pas automatiquement quand les informations sont diffusées.

3 Maintenez la touche FUNC./VIEW enfoncée pendant au moins 2 secondes pour activer le mode prédéfini lorsque l'appareil est en mode radio (réception FM).

L'indicateur ◀F▶ s'éteint.

Remarque

- Utilisez l'appareil lorsque l'indicateur ◀F▶ est allumé. Si aucune opération n'est effectuée dans les 5 secondes, l'indicateur ◀F▶ s'éteint.

Affichage du radio-texte

Il est possible d'afficher des messages de texte diffusés par une station radio.

Appuyez sur VIEW lors de la réception d'une émission FM en mode radio pour sélectionner l'affichage du radio-texte.

L'affichage change chaque fois que vous appuyez sur cette touche.

Pour plus de détails, reportez-vous à la section « Affichage du texte » à la page 20.

CD/MP3/WMA/AAC

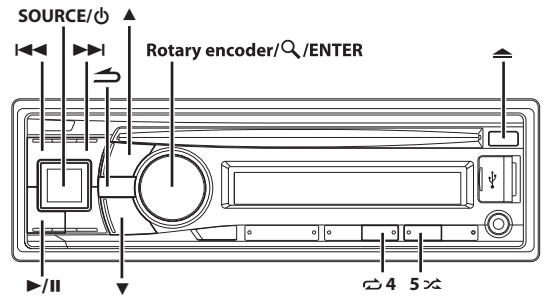

Lecture

1 Insérez un disque avec la face imprimée vers le haut. Le disque est automatiquement inséré dans l'appareil.

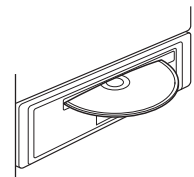

Remarque

- Si un disque est déjà inséré, appuyez sur SOURCE/⏻ pour passer au mode DISC.

2 Pendant la lecture d'un fichier MP3/WMA/AAC, appuyez sur ▼ ou ▲ pour sélectionner le dossier de votre choix.

3 Appuyez sur ◀◀ ou ▶▶ pour sélectionner la piste (fichier) désirée.

Maintenez enfoncée la touche ◀◀ ou ▶▶ pour effectuer une recherche rapide vers l'arrière/vers l'avant au sein de la piste de façon continue.

4 Pour interrompre la lecture, appuyez sur ▶||.

Appuyez à nouveau sur ▶|| pour reprendre la lecture.

5 Pour éjecter le disque, appuyez sur ▲.





Remarques

- Ne retirez pas un CD pendant l'éjection. Ne chargez pas plus d'un disque à la fois. Dans les deux cas, cela pourrait entraîner une défaillance de l'appareil.
- L'indicateur « CD » s'allume lorsqu'un disque est inséré.
- Les CD de 8 cm (trois pouces) ne peuvent pas être utilisés.
- Cet appareil ne prend pas en charge les fichiers protégés par DRM (Digital Rights Management, gestion des droits numériques).
- L'affichage des pistes pour la lecture de données MP3/WMA/AAC correspond aux numéros des fichiers enregistrés sur le disque.
- Pendant la lecture d'un fichier VBR (débit binaire variable), le temps écoulé risque de ne pas s'afficher correctement.

Lecture répétée

1 Appuyez sur 4.

Le morceau est lu de manière répétée.

*1 →  *2 → (off) → 

*1 Une seule piste est lue d'une manière répétée.





*2 Seuls les fichiers d'un dossier sont lus d'une manière répétée.
(mode MP3/WMA/AAC uniquement)

2 Pour annuler la lecture répétée, sélectionnez (off) en exécutant la procédure ci-dessus.

M.I.X. (Lecture aléatoire)

1 Appuyez sur 5.

Les morceaux sont lus dans un ordre aléatoire.

 *1 →  ALL*2 → (off) →  

*1 Seuls les fichiers d'un dossier sont lus dans un ordre aléatoire.
(mode MP3/WMA/AAC uniquement)

*2 Les pistes/fichiers sont lu(e)s dans un ordre aléatoire.

2 Pour annuler la lecture M.I.X., sélectionnez (off) en exécutant la procédure ci-dessus.

Recherche de CD-texte

Si le disque est muni de la fonction de CD-texte, vous pouvez rechercher et lire les morceaux à l'aide des titres enregistrés sur le disque. Si le disque n'est pas muni de la fonction de CD-texte, les recherches sont effectuées à l'aide du numéro de piste associé à chaque morceau.

1 Appuyez sur /ENTER pendant la lecture.

Vous passez ainsi en mode de recherche et l'indicateur «  » s'allume.

2 Tournez le Rotary encoder pour sélectionner la piste de votre choix, puis appuyez sur /ENTER.

La lecture de la piste sélectionnée commence.

Remarques

- Appuyez sur  en mode recherche pour annuler. Le mode recherche est également annulé si aucune opération n'est exécutée dans les 60 secondes.
- Lorsque la recherche à partir du CD-texte est effectuée pendant la lecture M.I.X., le mode de lecture M.I.X. est annulé.

Recherche par nom de fichier/dossier (fichiers MP3/WMA/AAC)

Il est possible que les noms de dossier et de fichier soient recherchés et s'affichent pendant la lecture.

Mode de recherche par nom de dossier

1 Pendant la lecture d'un fichier MP3/WMA/AAC, appuyez sur /ENTER pour activer le mode recherche.



L'indicateur «  » s'allume.

2 Tournez le Rotary encoder pour sélectionner le mode recherche par nom de dossier, puis appuyez sur /ENTER.

3 Tournez le Rotary encoder pour sélectionner le dossier de votre choix.

4 Appuyez sur /ENTER pendant au moins 2 secondes pour lire le premier fichier du dossier sélectionné.

Remarques

- Maintenez la touche  enfoncée pendant au moins 2 secondes en mode recherche. Le mode recherche est également annulé si aucune opération n'est exécutée dans les 60 secondes.
- Pour rechercher des fichiers en mode recherche par nom de dossier, appuyez sur  /ENTER. La recherche des fichiers contenus dans le dossier commence.
- Appuyez sur  pour quitter le mode recherche par nom de dossier à l'étape 3 et sélectionnez le mode recherche par nom de fichier.
- Le dossier racine est représenté par « \ROOT ».
- Lorsque la recherche par nom de dossier est effectuée pendant la lecture M.I.X., le mode de lecture M.I.X. est annulé.

Mode de recherche par nom de fichier

1 Pendant la lecture d'un fichier MP3/WMA/AAC, appuyez sur /ENTER pour activer le mode recherche.



L'indicateur «  » s'allume.

2 Tournez le Rotary encoder pour sélectionner le mode recherche par nom de fichier, puis appuyez sur /ENTER.

3 Sélectionnez le fichier de votre choix en tournant le Rotary encoder.

4 Appuyez sur /ENTER pour lire le fichier sélectionné.

Remarques

- Maintenez la touche  enfoncée pendant au moins 2 secondes en mode recherche. Le mode recherche est également annulé si aucune opération n'est exécutée dans les 60 secondes.
- Appuyez sur  en mode recherche pour revenir au mode précédent.
- Lorsque la recherche par nom de fichier est effectuée pendant la lecture M.I.X., le mode de lecture M.I.X. est annulé.

Recherche rapide

Vous pouvez rechercher des pistes (fichiers).

1 Maintenez la touche /ENTER enfoncée pendant au moins 2 secondes en mode CD/MP3/WMA/AAC pour activer le mode recherche rapide.

L'indicateur «  » s'allume.

2 Tournez le Rotary encoder pour sélectionner la piste (fichier) de votre choix, puis appuyez sur /ENTER.

La lecture de la piste sélectionnée commence immédiatement.

Remarque

- Appuyez sur  en mode recherche pour annuler. Le mode recherche est également annulé si aucune opération n'est exécutée dans les 10 secondes.

Terminologie

Débit binaire

Il s'agit du taux de compression du « son » spécifié pour l'encodage. Plus il est élevé, plus la qualité sonore est bonne, mais plus la taille des fichiers est importante.

Taux d'échantillonnage

Cette valeur indique combien de fois par seconde les données sont échantillonnées (enregistrées). Par exemple, les CD musicaux utilisent un taux d'échantillonnage de 44,1 kHz ; le niveau de son est donc échantillonné (enregistré) 44 100 fois par secondes. Plus le taux d'échantillonnage est élevé, plus la qualité du son est bonne, mais plus le volume des données est important.

Encodage

Conversion des CD musicaux, des fichiers WAVE (AIFF) et d'autres fichiers de son au format de compression audio spécifié.

Étiquette

Informations concernant les chansons, telles que titres des pistes, noms d'artiste, noms d'album, etc., écrites sur les fichiers MP3/WMA/AAC.

Dossier racine

Le dossier racine (auss appelé répertoire racine) se trouve au sommet du système de fichiers. C'est lui qui contient l'ensemble des dossiers et fichiers. Il est automatiquement créé chaque fois qu'un disque est gravé.

Réglage du son

AUDIO/SETUP Rotary encoder/Q/ENTER

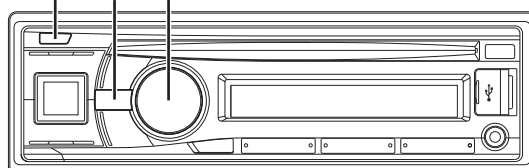

Réglage du niveau du subwoofer, du niveau des graves, du niveau des médiums, du niveau des aigus, de la balance (droite et gauche), de l'équilibreur (avant/arrière), du niveau de mix auxiliaire, de la correction physiologique et de la fonction Defeat

1 Appuyez plusieurs fois sur AUDIO pour sélectionner le mode désiré.

Chaque fois que vous appuyez sur cette touche, le mode change de la façon suivante :

SUBW*¹ → BASS*² → MID*² → TREBLE*² → BAL → FAD → AUX MIX*³ → LOUD*² → DEFEAT → VOLUME → SUBW

*1 Lorsque le mode subwoofer est réglé sur OFF, son niveau ne peut pas être ajusté, reportez-vous à la section « Activation/désactivation du caisson de graves » à la page 19.

*2 Réglable uniquement si DEFEAT est réglé sur OFF.

*3 Réglable uniquement si AUX MIX est réglé sur ON (reportez-vous à la section « Réglage du AUX MIX » à la page 23).

Subwoofer	0 ~ +15
Niveau des graves	-7 ~ +7
Niveau des médiums	-7 ~ +7
Niveau des aigus	-7 ~ +7
Balance	L15 ~ R15
Équilibreur	R15 ~ F15
Niveau de Mix auxiliaire	0 ~ 15
Correction physiologique	ON/OFF
Fonction Defeat	ON/OFF
Volume	0 ~ 35

Remarques

- Si vous n'exécutez aucune opération dans les 5 secondes, le mode normal est automatiquement rétabli.
- La correction physiologique accentue spécialement les signaux les plus bas et les plus élevés à faible niveau d'écoute. Elle corrige ainsi la perte de sensibilité de l'oreille aux sons graves et aigus.

2 Tournez le Rotary encoder jusqu'à ce que le son désiré soit obtenu dans chaque mode.

Lorsque vous sélectionnez DEFEAT ON, le réglage des GRAVES, des MÉDIUMS et des AIGUS effectué précédemment revient aux valeurs par défaut.

Réglage du son

Vous pouvez facilement personnaliser l'appareil en fonction de vos préférences et de son utilisation. Il est possible de modifier le réglage audio dans le menu AUDIO SETUP.

Suivez les étapes 1 à 5 pour sélectionner la catégorie à modifier. Pour plus de détails sur la façon de modifier chaque réglage, reportez-vous aux sections ci-dessous.

- 1 Maintenez la touche **AUDIO/SETUP** enfoncée pendant au moins 2 secondes pour activer le mode **SETUP**.
- 2 Tournez le **Rotary encoder** pour sélectionner le mode **AUDIO**, puis appuyez sur **Q/ENTER**.
BLUETOOTH ↔ GENERAL ↔ AUDIO ↔ DISPLAY ↔ TUNER ↔ iPod & USB
- 3 Tournez le **Rotary encoder** pour sélectionner le menu de réglage du son de votre choix, puis appuyez sur **Q/ENTER**.
FACTORY EQ^{*1/*2} ↔ 3BAND EQ^{*1/*3} ↔ HPF^{*1} ↔ SUBWOOFER ↔ SUBW LPF^{*4} ↔ SUBW PHASE^{*4} ↔ SUBW SYS^{*4}
**1 Le réglage ne peut être effectué lorsque DEFEAT est défini sur ON.
*2 Toute modification apportée au réglage FACTORY EQ ou 3BAND EQ est appliquée aux autres réglages.
*3 À l'étape 3, il est possible de sélectionner trois options de réglage du son (Bass, Mid et Treble) en mode 3BAND EQ ; tournez le Rotary encoder pour sélectionner l'option de votre choix, puis appuyez sur Q/ENTER pour passer à l'étape 4.
4 Ces fonctions sont inopérantes lorsque Subwoofer est réglé sur OFF.
- 4 Tournez le **Rotary encoder** pour modifier le réglage, puis appuyez sur **Q/ENTER**.
(par exemple, sélectionnez SUBWOOFER ON ou SUBWOOFER OFF)
- 5 Maintenez la touche **AUDIO/SETUP** enfoncée pendant au moins 2 secondes pour revenir au mode normal.

Remarques

- Appuyez sur **↶** pour revenir au mode du menu Son précédent.
- Si aucune opération n'est exécutée pendant 60 secondes, le mode du menu Son est annulé.

Préréglages de l'égaliseur (FACTORY EQ)

10 paramètres de l'égaliseur sont préréglés en usine pour une grande variété de sources de musique. Les paramètres du réglage USER sont définis en mode 3BAND EQ.

USER ↔ FLAT (Réglage initial) ↔ POPS ↔ ROCK ↔ NEWS ↔ JAZZ
↔ ELEC DANCE ↔ HIP HOP ↔ EASY LIS ↔ COUNTRY ↔ CLASSICAL

Réglage de la courbe de l'égaliseur paramétrique (3BAND EQ)

Vous pouvez modifier les paramètres de l'égaliseur afin de créer une courbe de réponse plus adaptée à vos goûts. Il est possible de régler les Graves, les Médioms et les Aigus dans ce mode.

Réglage de la commande des graves

- 1 Après avoir sélectionné **BASS** dans le menu de réglage **3BAND EQ**, tournez le **Rotary encoder** pour sélectionner le réglage des graves souhaité puis appuyez sur **Q/ENTER**.
WIDTH (Q) ↔ CENTER FRQ ↔ LEVEL
- 2 Tournez le **Rotary encoder** pour sélectionner la valeur de réglage de votre choix, puis appuyez sur **Q/ENTER**.
- 3 Appuyez sur **↶** pour revenir à l'étape précédente.

■ Réglage de la largeur de bande des graves (WIDTH (Q))

Tournez le **Rotary encoder** pour sélectionner la largeur de bande des graves souhaitée.

WIDE 0,50 ↔ MEDIUM 1,00 ↔ MEDIUM 1,50 (Réglage initial) ↔ NARROW 2,00

Modifie la largeur de bande des graves accentuée en large ou étroite. Un réglage large accentue une large plage de fréquences au-dessus et en dessous de la fréquence centrale. Un réglage étroit, par contre, n'accentue que les fréquences proches de la fréquence centrale.

■ Réglage de la fréquence centrale des graves (CENTER FRQ)

Tournez le **Rotary encoder** pour sélectionner la fréquence centrale des graves de votre choix.

60 (Hz) ↔ 80 (Hz) ↔ 100 (Hz) (Réglage initial) ↔ 120 (Hz)

Accentue les gammes de fréquence des graves affichées.

■ Réglage du niveau des graves

Tournez le **Rotary encoder** pour sélectionner le niveau de graves souhaité (-7~+7)*.

Vous pouvez accentuer ou affaiblir le niveau des graves.

* Vous pouvez également effectuer ce réglage en appuyant sur le **AUDIO**. Reportez-vous à la section « Réglage du niveau du subwoofer, du niveau des graves, du niveau des médiums, du niveau des aigus, de la balance (droite et gauche), de l'équilibre (avant/arrière), du niveau de mix auxiliaire, de la correction physiologique et de la fonction Defeat » à la page 17.

Réglage de la commande des médiums

- 1 Après avoir sélectionné **MID** dans le menu de réglage **3BAND EQ**, tournez le **Rotary encoder** pour sélectionner le réglage de médiums souhaité puis appuyez sur **Q/ENTER**.
WIDTH (Q) ↔ CENTER FRQ ↔ LEVEL
- 2 Tournez le **Rotary encoder** pour sélectionner la valeur de réglage de votre choix, puis appuyez sur **Q/ENTER**.

3 Appuyez sur  pour revenir à l'étape précédente.

■ Réglage de la Largeur de bande des médiums (WIDTH (Q))

Tournez le **Rotary encoder** pour sélectionner la largeur de bande des médiums souhaitée.

WIDE 0,75 ↔ MEDIUM 1,00 ↔ MEDIUM 1,25 ↔ NARROW 1,50
(Réglage initial)

■ Réglage de la fréquence centrale des médiums (CENTER FRQ)

Tournez le **Rotary encoder** pour sélectionner la fréquence centrale des médiums de votre choix.

500 (Hz) ↔ 1,0k (Hz) (Réglage initial) ↔ 1,5k (Hz) ↔ 2,5k (Hz)

■ Réglage du niveau des médiums

Tournez le **Rotary encoder** pour sélectionner le niveau des médiums souhaité (-7 ~ +7)*.

Vous pouvez accentuer ou affaiblir le niveau des médiums.

* Vous pouvez également effectuer ce réglage en appuyant sur **AUDIO**. Reportez-vous à la section « Réglage du niveau du subwoofer, du niveau des graves, du niveau des médiums, du niveau des aigus, de la balance (droite et gauche), de l'équilibreur (avant/arrière), du niveau de mix auxiliaire, de la correction physiologique et de la fonction Defeat » à la page 17.

Réglage de la commande des aigus

1 Après avoir sélectionné **TREBLE** dans le menu de réglage **3BAND EQ**, tournez le **Rotary encoder** pour sélectionner le réglage des aigus souhaité puis appuyez sur  / **ENTER**.
WIDTH (Q) ↔ CENTER FRQ ↔ LEVEL

2 Tournez le **Rotary encoder** pour sélectionner la valeur de réglage de votre choix, puis appuyez sur  / **ENTER**.

3 Appuyez sur  pour revenir à l'étape précédente.

■ Réglage de la largeur de bande des aigus (WIDTH (Q))

Tournez le **Rotary encoder** pour sélectionner la largeur de bande des aigus souhaitée.

WIDE 0,75 ↔ NARROW 1,25 (Réglage initial)

■ Réglage de la fréquence centrale des aigus (CENTER FRQ)

Tournez le **Rotary encoder** pour sélectionner la fréquence centrale des aigus de votre choix.

7,5K (Hz) ↔ 10,0K (Hz) (Réglage initial) ↔ 12,5K (Hz) ↔ 15,0K (Hz)

■ Réglage du niveau des aigus

Tournez le **Rotary encoder** pour sélectionner le niveau des aigus souhaité (-7 ~ +7)*.

Vous pouvez accentuer ou affaiblir le niveau des aigus.

* Vous pouvez également effectuer ce réglage en appuyant sur **AUDIO**. Reportez-vous à la section « Réglage du niveau du subwoofer, du niveau des graves, du niveau des médiums, du niveau des aigus, de la balance (droite et gauche), de l'équilibreur (avant/arrière), du niveau de mix auxiliaire, de la correction physiologique et de la fonction Defeat » à la page 17.

Réglage du filtre passe-haut

Le filtre passe-haut de cet appareil peut être réglé selon vos préférences. Afin de tirer le meilleur parti de cette fonction, utilisez-la avec un caisson de graves.

■ Désignation du réglage : HPF

Valeurs du réglage :

OFF (Réglage initial) / 60 (Hz) / 80 (Hz) / 120 (Hz) / 160 (Hz)

Toutes les fréquences situées au-dessus de la fréquence de coupure choisie sont reproduites.

Activation/désactivation du caisson de graves

Lorsque le subwoofer est activé, vous pouvez en régler le niveau de sortie (reportez-vous à la section « Réglage du niveau du subwoofer, du niveau des graves, du niveau des médiums, du niveau des aigus, de la balance (droite et gauche), de l'équilibreur (avant/arrière), du niveau de mix auxiliaire, de la correction physiologique et de la fonction Defeat » à la page 17).

■ Désignation du réglage : SUBWOOFER

Valeurs du réglage :

ON (Réglage initial) / OFF

ON:

Le signal du subwoofer provient des connecteurs RCA du subwoofer (reportez-vous à la section « Raccordements » à la page 46).

OFF:

Aucun signal du subwoofer ne provient des connecteurs RCA du subwoofer (reportez-vous à la section « Raccordements » à la page 46).

Réglage du filtre passe-bas

Le filtre passe-bas de cet appareil peut être réglé selon vos préférences.

■ Désignation du réglage : SUBW LPF

Valeurs du réglage :

OFF (Réglage initial) / LPF 60 (Hz) / LPF 80 (Hz) / LPF 120 (Hz) / LPF 160 (Hz)

Toutes les fréquences situées en dessous de la fréquence de coupure choisie sont reproduites.

Réglage de la phase du subwoofer

La phase de sortie du caisson de graves bascule sur **SUBWOOFER NORMAL** (0°) ou sur **SUBWOOFER REVERSE** (180°). Pour régler le niveau, tournez le **Rotary encoder**. Selon l'emplacement d'installation de votre caisson de graves, l'un de ces réglages produit un meilleur son.

■ Désignation du réglage : SUBW PHASE

Valeurs du réglage :

NORMAL (Réglage initial) / REVERSE

Réglage du système du subwoofer

Lorsque le subwoofer est activé, vous pouvez sélectionner SYS 1 ou SYS 2 pour l'effet subwoofer souhaité.

■ Désignation du réglage : SUBW SYS

Valeurs du réglage :

SUBW SYS 1 / SUBW SYS 2 (Réglage initial)

SUBW SYS 1 :

Le niveau du subwoofer varie en fonction du réglage du volume principal.

SUBW SYS 2 :

Le niveau du subwoofer est différent du réglage du volume principal. Par exemple, le subwoofer demeure audible même lorsque le volume est réglé à un niveau bas.

Autres fonctions

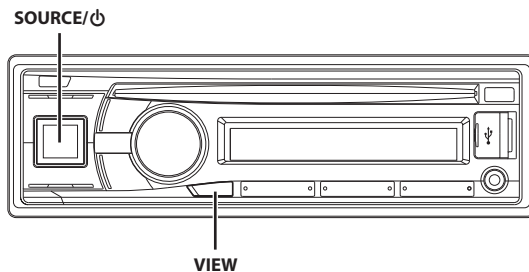

Affichage du texte

Les informations textuelles, notamment le nom du disque et de la piste, s'affichent lors de la lecture d'un disque compatible CD-texte. Il est également possible d'afficher le nom de dossier, le nom de fichier et le tag, etc., pendant la lecture des fichiers MP3/WMA/AAC.

Appuyez sur **VIEW**.

L'affichage change chaque fois que vous appuyez sur cette touche.

Remarque

- Lorsque **TEXT SCR** est réglé sur **SCR MANUAL**, maintenez la touche **▼** enfoncée pendant au moins 2 secondes pour faire défiler le texte actuel une seule fois (sauf mode Radio).

L'affichage en mode **Radio** :

S'il existe un nom du service de programme (PS)

PS (Nom du service de programme) → PTY (Type de programme)
→ TEXTE RADIO → PS (Nom du service de programme)

S'il n'existe pas de nom du service de programme (PS)

FRÉQUENCE → PTY (Type de programme) → TEXTE RADIO →
FRÉQUENCE

L'affichage en mode **CD** :

N° DE LA PISTE/TEMPS ÉCOULÉ → TEXTE (NOM DU DISQUE)^{*1} →
TEXTE (NOM DE LA PISTE)^{*1} → N° DE LA PISTE/TEMPS ÉCOULÉ

L'affichage en mode **MP3/WMA/AAC** :

N° DU FICHIER/TEMPS ÉCOULÉ → (N° DU DOSSIER/N° DU
FICHIER)^{*2} → NOM DU DOSSIER → NOM DU FICHIER → NOM DE
L'ARTISTE^{*3} → NOM DE L'ALBUM^{*3} → NOM DU MORCEAU^{*3} → N°
DU FICHIER/TEMPS ÉCOULÉ

L'affichage en mode audio **BLUETOOTH** :

BT A/TEMPS ÉCOULÉ^{*4} → NOM DE L'ARTISTE → NOM DE L'ALBUM
→ NOM DU MORCEAU → BT A/TEMPS ÉCOULÉ

*1 Affiché pendant la lecture d'un disque avec CD texte.

*2 Seulement pour le mode disque MP3/WMA/AAC.





*3 Étiquettes ID3/étiquettes WMA

Si un fichier MP3/WMA/AAC contient des informations de
étiquettes ID3 ou d'étiquette WMA, les informations
d'étiquette ID3/étiquettes WMA s'affichent (par exemple,
nom du morceau, nom de l'artiste et nom de l'album). Toutes
les autres données d'étiquette sont ignorées.

*4 Selon le téléphone portable raccordé, il est possible que la
durée écoulée ne s'affiche pas.

À propos des indicateurs

Lors de l'affichage de texte, les indicateurs suivants s'allument en fonction du mode sélectionné.

Indicateur/ Mode	Mode CD	Mode MP3/ WMA/AAC/USB AUDIO	Mode iPod/ iPhone/BT AUDIO
	—	Affichage du nom de dossier*2	—
	—	Affichage du nom de l'artiste*1	Affichage du nom de l'artiste*1
	Affichage du texte (nom du disque*3)	Affichage du nom de l'album*1	Affichage du nom de l'album*1
	Affichage du texte (nom de la piste*3)	Affichage du nom du morceau*1/nom du fichier	Affichage du nom du morceau*1

*1 Informations d'étiquette :
S'il n'existe aucune information d'étiquette, « ARTIST »/« ALBUM »/« SONG » est affiché.

*2 Le dossier racine est représenté par « \ROOT ».

*3 En cas d'absence de texte (nom du disque ou de la piste), « DISC TEXT »/« TRACK TEXT » est affiché.

À propos du « Texte »

Les CD compatibles texte contiennent des informations sous forme de texte telles que le nom de disque et le nom de piste. De telles informations sont appelées « texte ».

Remarques

- Certains caractères peuvent ne pas être affichés correctement avec cet appareil, suivant le type de caractère.
- L'indication « NO SUPPORT » apparaît lorsque les informations de texte souhaitées ne peuvent pas être affichées sur cet appareil.
- Les informations de texte ou de tags peuvent ne pas s'afficher correctement en fonction du contenu.

Utilisation de l'entrée AUX avant

Pour connecter un lecteur portable ou d'autres appareils, il vous suffit de le raccorder à la borne d'entrée du panneau avant. Vous devez vous procurer un câble adaptateur en option (connecteur RCA standard à miniprise phono 3,5ø, ou miniprise phono 3,5ø à miniprise phono 3,5ø).

Appuyez sur **SOURCE** / , puis sélectionnez le mode **AUXILIARY** pour utiliser le lecteur portable.

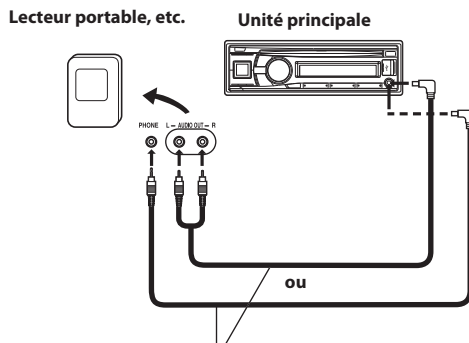

Remarques

- Cette fonction n'est disponible que lorsque **AUX SETUP** est réglé sur **ON**. Pour plus de détails, reportez-vous à la section « Réglage du mode **AUX SETUP** » à la page 22.
- Ne raccordez pas simultanément un périphérique de mémoire flash et un connecteur à la borne d'entrée **AUX**.

Menu SETUP

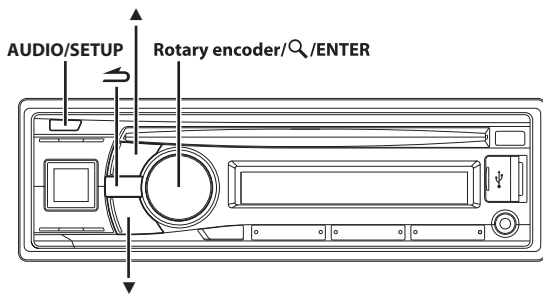

Réglage

Vous pouvez facilement personnaliser l'appareil en fonction de vos préférences et de son utilisation. Le menu SETUP vous permet de modifier certains réglages, tels que les réglages généraux (GENERAL), l'affichage (DISPLAY), etc.

Suivez les étapes 1 à 5 pour sélectionner un des modes SETUP à modifier. Reportez-vous à la section correspondante pour plus d'informations sur l'option SETUP sélectionnée.

1 Maintenez la touche **AUDIO/SETUP** enfoncée pendant au moins 2 secondes pour activer le mode SETUP.

2 Tournez le **Rotary encoder** pour sélectionner l'élément de votre choix, puis appuyez sur **Q/ENTER**.

BLUETOOTH*1 ↔ GENERAL ↔ AUDIO*2 ↔ DISPLAY ↔ TUNER ↔ iPod & USB
(par ex., sélectionnez GENERAL)

GENERAL :

PLAY MODE ↔ AUX SETUP ↔ AUX NAME*3 ↔ AUX GAIN*3 ↔ AUX MIX*3 ↔ CYRILLIC ↔ POWER IC ↔ DEMO

DISPLAY :

ILLUMINATI ↔ SCROLLTYPE ↔ TEXT SCR

TUNER :

RDS REG*4 ↔ PI SEEK*5 ↔ ALARM*6 ↔ FM-LEVEL

iPod & USB :

USB SEARCH ↔ USB SKIP

*1 Reportez-vous à la section « Configuration de la fonction BLUETOOTH » à la page 25.

*2 Reportez-vous à la section « Réglage du son » à la page 18.

*3 S'affiche uniquement lorsque AUX SETUP est défini sur ON.

*4 Reportez-vous à la section « Réception des stations RDS régionales (locales) » à la page 12.

*5 Reportez-vous à la section « Réglage du PI SEEK » à la page 12.

*6 Reportez-vous à la section « Réglage de la réception du signal PTY31 (Émission d'urgence) » à la page 13.

3 Sélectionnez une option avec le **Rotary encoder**, puis appuyez sur **Q/ENTER**.

(par ex., sélectionnez POWER IC)

4 Tournez le **Rotary encoder** pour modifier le réglage, puis appuyez sur **Q/ENTER**.

(par ex., sélectionnez POWER IC ON ou POWER IC OFF.)

5 Maintenez la touche **AUDIO/SETUP** enfoncée pendant au moins 2 secondes pour revenir au mode normal.

Remarques

- Appuyez sur  pour revenir au mode précédent.
- Si vous n'exécutez aucune opération dans les 60 secondes, le mode normal est automatiquement rétabli.

Réglages généraux

Les réglages généraux (GENERAL) sont sélectionnés dans le menu de configuration principal à l'étape 2.

Lecture de données MP3/WMA/AAC (PLAY MODE)

Cet appareil peut lire des CD contenant des données de CD et des données MP3/WMA/AAC (créées au format Enhanced CD (CD Extra)). Toutefois, dans certains cas, la lecture des CD améliorés peut s'avérer difficile. Dans ce cas, vous pouvez choisir de lire uniquement la session de données de CD. Lorsqu'un disque contient à la fois des données de CD et des données MP3/WMA/AAC, la lecture commence à partir de l'endroit où débudent les données de CD du disque.

■ Désignation du réglage : PLAY MODE

Valeurs du réglage :

CD-DA (Réglage initial) / CDDA/MP3

CD-DA :

Seul le CD de données de la session 1 peut être lu.

CDDA/MP3 :

Vous pouvez lire des données de CD, des fichiers MP3/WMA/AAC en mode mixte et des disques multisessions.

Remarque

- Effectuez ce réglage avant d'insérer un disque. Si un disque est déjà inséré, retirez-le avant.

Réglage du mode AUX SETUP

Vous pouvez reproduire le son d'un périphérique externe (un lecteur audio portable par exemple) au connecteur AUX de cet appareil.

■ Désignation du réglage : AUX SETUP

Valeurs du réglage :

ON (Réglage initial) / OFF

ON* :

Réglez sur ON lorsqu'un dispositif portable est raccordé. Si vous appuyez sur **SOURCE/⏻** et si AUX est sélectionné, le son de l'appareil portable est reproduit sur cet appareil.

* Vous pouvez changer l'affichage du nom **AUX NAME AUX SETUP** est réglé sur ON. Appuyez sur **Q/ENTER** lorsque **AUX SETUP** est réglé sur ON, sélectionnez **AUX NAME** en tournant le **Rotary encoder**, puis appuyez sur **Q/ENTER**. Tournez alors le **Rotary encoder** pour sélectionner le nom **AUX NAME** de votre choix.

Remarque

- Lorsque vous sélectionnez **PORTABLE**, **PMD** s'affiche sur l'appareil.

OFF :

Lorsque réglé sur OFF, la source AUX ne peut pas être sélectionnée.

Réglage du niveau AUX (AUX GAIN)

Une fois ON défini dans « Réglage du mode AUX SETUP », ce réglage peut être effectué.

■ Désignation du réglage : AUX GAIN

Valeurs du réglage :

LOW (Réglage initial) / HIGH

LOW :

Réduit le niveau sonore de l'entrée externe.

HIGH :

Augmente le niveau sonore de l'entrée externe.

Réglage du AUX MIX

Lorsqu'un périphérique audio est raccordé au terminal AUX avant du CDE-134BT, la voix de du périphérique sera mélangée à celle de la radio ou du CD.

■ Désignation du réglage : AUX MIX

Valeurs du réglage :

OFF (Réglage initial) / ON

Remarques

- Le bruit peut être plus audible lorsque cette fonction n'est pas utilisée. Le cas échéant, le réglage OFF est recommandé.
- Ce réglage est effectif lorsque AUX SETUP est sur ON.

Réglage de la langue (CYRILLIC)

Réglez la langue d'affichage.

■ Désignation du réglage : CYRILLIC

Valeurs du réglage :

OFF (Réglage initial) / ON

OFF :

Anglais, caractères latins

ON :

Russe, Anglais

Remarque

- Consultez le tableau ci-dessous pour un exemple d'affichage russe sur cet appareil.

Таблица символов для русского языка

D: Дисплей

C: СИМВОЛ

D	C	D	C	D	C	D	C
А	A	Б	B	В	V	Г	G
Д	D	Е	E,Ё	Ж	ZH	З	Z
И	I,Й	К	K	Л	L	М	M
Н	N	О	O	П	P	Р	R
С	S	Т	T	У	U	Ф	F
Х	X	Ц	C	Ч	CH	Ш,Щ	SH,SHCH
Ъ	Y	Ы	Y	Ь	Y	Э	E
Ю	YU	Я	YA				

Raccordement à un amplificateur externe (POWER IC)

Lorsqu'un amplificateur externe est raccordé, il est possible d'améliorer la qualité sonore en réduisant l'appel de courant de l'amplificateur intégré.

■ Désignation du réglage : POWER IC

Valeurs du réglage :

ON (Réglage initial) / OFF

ON :

Les enceintes sont pilotées par un amplificateur intégré.

OFF :

Utilisez ce mode lorsque la sortie ligne de cet appareil est utilisée pour piloter un amplificateur externe. Quand ce mode est activé, l'amplificateur interne de l'appareil principal est désactivé (OFF) et ne peut plus piloter les enceintes.

ON :

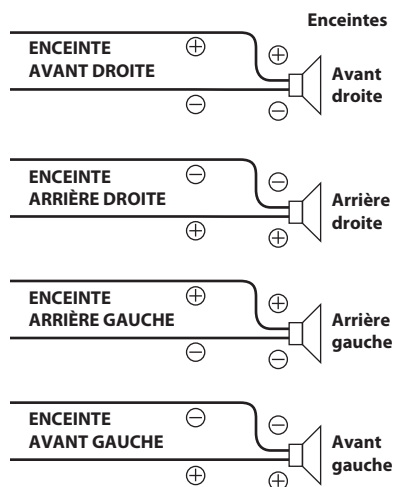

OFF :

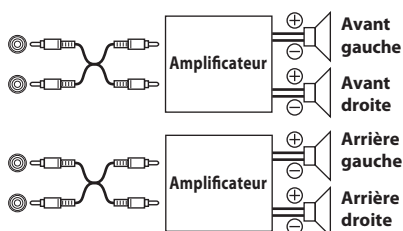

Remarque

- Le système n'emet aucun son lorsque l'alimentation est réglée sur OFF.

Démonstration

Cet appareil possède une fonction de démonstration de l'affichage.

■ Désignation du réglage : DEMO

Valeurs du réglage :

DEMO ON / DEMO OFF (Réglage initial)

Remarque

- Pour quitter le mode de démonstration, choisissez DEMO OFF.

Réglage de l'affichage

Les réglages généraux (DISPLAY) sont sélectionnés dans le menu de configuration principal à l'étape 2.

Modification de la couleur d'éclairage

Vous pouvez changer la couleur d'éclairage des quatre touches suivantes.

■ Désignation du réglage : ILLUMINATI

Valeurs du réglage :

ILUM TYPE1 (Réglage initial) / TYPE2 / TYPE3 / TYPE4

TYPE1 :

Lorsque la touche **SOURCE/⏻** est de couleur bleue, les autres touches sont de couleur rouge.

TYPE2 :

Lorsque la touche **SOURCE/⏻** est de couleur verte, les autres touches sont de couleur verte.

TYPE3 :

Lorsque la touche **SOURCE/⏻** est de couleur ambre, les autres touches sont de couleur rouge.

TYPE4 :

Lorsque la touche **SOURCE/⏻** est de couleur rouge, les autres touches sont de couleur rouge.

Réglage du type de défilement

Choisissez l'une des deux méthodes de défilement. Sélectionnez celle de votre choix.

■ Désignation du réglage : SCROLLTYPE

Valeurs du réglage :

SCR TYPE1 / SCR TYPE2 (Réglage initial)

SCR TYPE1 :

Les caractères défilent de droite à gauche, un caractère à la fois.

SCR TYPE2 :

Les caractères s'accumulent de gauche à droite, un caractère à la fois. Lorsque l'affichage est rempli, il s'efface et les autres mots s'affichent de la même manière, jusqu'à ce que tous les mots du titre aient été affichés.

Réglage du défilement (TEXT SCR)

Ce lecteur CD peut faire défiler les noms de disque et de piste enregistrés sur des disques CD-TEXT, ainsi que les informations de texte des fichiers MP3/WMA/AAC, les noms de dossier et les tags.

■ Désignation du réglage : TEXT SCR

Valeurs du réglage :

SCR AUTO / SCR MANUAL (Réglage initial)

SCR AUTO :

Les informations de texte du CD, du dossier, des étiquettes, etc., défilent automatiquement.

SCR MANUAL :

L'affichage défile uniquement au moment où vous chargez un disque, changez de piste, etc.

Remarque

- L'appareil fait défiler les noms de CD de texte, les noms des dossiers, les noms des fichiers ou les tags.

Réglage du tuner

Les réglages généraux (TUNER) sont sélectionnés dans le menu de configuration principal à l'étape 2.

Réglage des niveaux du signal de la source (FM-LEVEL)

Si la différence de niveau de volume entre le lecteur CD et la radio FM est trop importante, réglez le niveau du signal FM.

■ Désignation du réglage : FM-LEVEL

Valeurs du réglage :

FM-LV HIGH (Réglage initial) / FM-LV LOW

Réglage USB

« iPod & USB » est sélectionné dans le menu de configuration principal à l'étape 2.

Réglage du mode recherche USB

Cet appareil permet de rechercher les informations d'étiquette ou les noms de fichiers MP3 sur des périphériques de mémoire flash. Seuls les fichiers audio compatibles s'affichent pendant la recherche.

■ Désignation du réglage : USB SEARCH

Valeurs du réglage :

TAG (Réglage initial) / FILE NAME

TAG :

Lorsque TAG est sélectionné, vous pouvez utiliser la recherche par Listes de lecture/Artistes/Albums/Morceaux/Genres/Compositeurs/Dossiers/Fichiers pour affiner les recherches.

FILE NAME :

Lorsque FILE NAME est sélectionné, vous pouvez rechercher un dossier/fichier à l'aide de la recherche de fichiers sur PC.

Remarques

- Après le réglage ci-dessus, tournez la clé de contact sur ACC OFF puis de nouveau sur ACC ON.
- Pour plus d'informations sur le mode recherche, reportez-vous à la section « Recherche d'un morceau souhaité » à la page 33.

Réglage de la fonction Saut USB

En mode de recherche (FILE NAME), vous pouvez sauter les dossiers/fichiers désignés en appuyant sur ▲/▼. Par exemple, si vous sélectionnez 10FILE en mode de recherche (FILE NAME), appuyez sur ▲ pour avancer de 10 dossiers/fichiers à partir du dossier/fichier en cours ; appuyez sur ▼ pour revenir 10 dossiers/fichiers en arrière à partir du dossier/fichier en cours. Si le nombre de dossiers/fichiers recherchés est inférieur à ceux sautés, appuyez sur ▲/▼ pour passer au premier ou au dernier dossier/fichier.

■ Désignation du réglage : USB SKIP

Valeurs du réglage :

10FILE (Réglage initial) / 20FILE / 50FILE / 100FILE

Appel mains libres BT

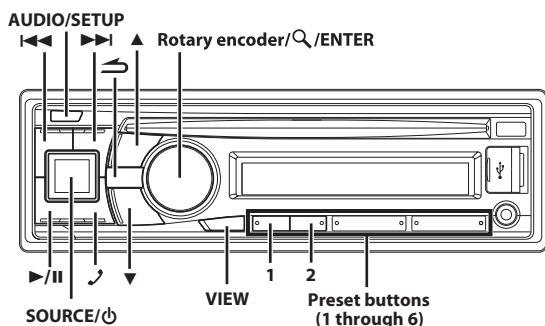

Configuration avant utilisation

À propos des données BLUETOOTH

BLUETOOTH est une technologie sans fil permettant d'établir une communication entre des périphériques mobiles ou ordinateurs personnels sur de courtes distances. Cette technologie permet d'établir des appels mains libres ou de transmettre des données entre des périphériques compatibles BLUETOOTH. La transmission BLUETOOTH est disponible dans le spectre 2,4 GHz sans licence si la distance entre les périphériques est inférieure ou égale à 10 mètres. Pour plus de détails, consultez la page d'accueil du site BLUETOOTH (<http://www.bluetooth.com>).

Remarques

- Selon la version BLUETOOTH, il est possible que le périphérique compatible BLUETOOTH ne puisse pas communiquer avec cet appareil.
- Le fonctionnement correct de cet appareil avec tous les périphériques compatibles BLUETOOTH n'est pas garanti. Pour savoir comment utiliser le périphérique compatible BT, adressez-vous au revendeur ALPINE ou consultez le site Web d'ALPINE.
- Selon l'environnement d'utilisation, il est possible que la connexion sans fil BLUETOOTH soit instable.
- Lorsque vous passez un appel ou effectuez des réglages, arrêtez votre véhicule dans un lieu sûr.
- Cette fonction peut différer selon le ou les périphériques compatibles BLUETOOTH raccordés. Consultez également le mode d'emploi du ou des périphériques raccordés.
- Lorsque vous recherchez cet appareil à l'aide du téléphone compatible BLUETOOTH, le nom de l'appareil est « Alpine CD Receiver ».

Avant d'utiliser la fonction BLUETOOTH

Effectuez les réglages suivants avant d'utiliser la fonction BLUETOOTH.

Réglez « HFP » ou « AUDIO » sur ON lorsque vous souhaitez utiliser le téléphone mains libres ou la fonction Audio BT. Reportez-vous à la section « Réglage de la connexion BLUETOOTH (BT IN) » à la page 26.

Remarque

- Avant d'utiliser la fonction BLUETOOTH, vous devez procéder au jumelage avec cet appareil. Reportez-vous à la section « Comment connecter un périphérique compatible BLUETOOTH (jumelage) » à la page 25.

Comment connecter un périphérique compatible BLUETOOTH (jumelage)

Pour plus de détails sur la commande à partir d'un périphérique compatible BLUETOOTH, consultez le mode d'emploi du périphérique compatible BLUETOOTH.

Jumelage d'un périphérique compatible BLUETOOTH à l'aide du protocole SSP (Secure Simple Pairing)

- 1 Sur votre périphérique compatible BLUETOOTH, sélectionnez le « Alpine CD Receiver » que vous souhaitez jumeler.
- 2 Tournez le Rotary encoder pour que l'affichage de l'appareil principal n'indique plus « PAIR NO », mais « PAIR YES », puis appuyez sur Q/ENTER.
Si vous sélectionnez « PAIR NO », la connexion est annulée.
- 3 Si le jumelage réussit, l'indication « CONNECTED » s'affiche pendant quelques secondes. L'appareil principal revient au mode précédent.

Jumelage d'un périphérique compatible BLUETOOTH sans le protocole SSP (Secure Simple Pairing)

- 1 Sur votre périphérique compatible BLUETOOTH, sélectionnez le « Alpine CD Receiver » que vous souhaitez jumeler.
- 2 Saisissez le code PIN (« 0000 ») sur le périphérique compatible BLUETOOTH.
Remarque
 - Le code PIN par défaut est « 0000 ».
- 3 Si le jumelage réussit, l'indication « CONNECTED » s'affiche pendant quelques secondes. L'appareil principal revient au mode précédent.

Remarques

- Si la connexion échoue, l'indication « FAILED » s'affiche.
- Une fois le jumelage effectué, les deux périphériques sont automatiquement connectés chaque fois que vous mettez le contact. Il est toutefois possible que le nouveau jumelage échoue. Si le jumelage automatique échoue, essayez de jumeler le périphérique manuellement.
- Réglez « VISIBLE M » sur VISI M ON afin qu'un périphérique compatible BLUETOOTH puisse reconnaître cet appareil, reportez-vous à la section « Réglage du mode Visible » à la page 26.
- Vous pouvez par ailleurs jumeler manuellement les périphériques BLUETOOTH via cet appareil. Pour plus de détails, reportez-vous à la section « Jumelage d'un périphérique BLUETOOTH à partir de l'appareil » à la page 26.

Configuration de la fonction BLUETOOTH

Les étapes suivantes 1 à 5 sont communes à différentes fonctions BLUETOOTH. Pour plus de détails, reportez-vous à chaque fonction.

Remarque

- Réglez « HFP » ou « AUDIO » sur ON, puis configurez la fonction BLUETOOTH. Reportez-vous à la section « Réglage de la connexion BLUETOOTH (BT IN) » à la page 26.

1 Maintenez enfoncée la touche **AUDIO/SETUP** pendant au moins 2 secondes pour activer le mode **SETUP**.

2 Tournez le **Rotary encoder** pour sélectionner « **BLUETOOTH** », puis appuyez sur **Q/ENTER**.
Le mode de configuration de la fonction **BLUETOOTH** est activé.

3 Tournez le **Rotary encoder** pour sélectionner les options de votre choix, puis appuyez sur **Q/ENTER**.

BLUETOOTH :

BT IN^{*1} ↔ PAIRED DEV ↔ VISIBLE M^{*1} ↔ SEARCH DEV^{*1} ↔ CALL SOUND^{*2} ↔ CALLER ID^{*2} ↔ PB UPDATE^{*2} ↔ BT MENU^{*2} ↔ PB ORDER^{*2} ↔ AUTO ANS^{*2} ↔ SEV NAME^{*2} ↔ SPEAKER SL^{*2} ↔ FW VERSION ↔ FW UPDATE^{*1}

*1 Ces options ne sont pas disponibles pendant un appel téléphonique.

*2 Ces options ne sont pas disponibles lorsque vous réglez « **HFP** » sur **OFF**. Reportez-vous à la section « Réglage de la connexion **BLUETOOTH** (BT IN) » à la page 26.

4 Tournez le **Rotary encoder** pour modifier les réglages.

5 Maintenez la touche **AUDIO/SETUP** enfoncée pendant au moins 2 secondes.
Le mode **SETUP** est annulé.

Remarques

- Appuyez sur **↶** pour revenir au mode précédent.
- Maintenez enfoncée la touche **↶** pendant au moins 2 secondes pour revenir au mode normal.
- Si vous n'exécutez aucune opération dans les 60 secondes, le mode normal est automatiquement rétabli.

Réglage de la connexion BLUETOOTH (BT IN)

Grâce à la technologie **BLUETOOTH**, vous pouvez passer des appels mains libres via un téléphone portable compatible **BLUETOOTH**. Vous pouvez commander/lire sans fil les informations audio d'un téléphone portable compatible **BLUETOOTH**, d'un lecteur audio portable, etc., à partir de cet appareil.

■ **Désignation du réglage :** BT IN

■ **Autres réglages :** HFP / AUDIO

Valeurs du réglage :

OFF / ON (Réglage initial)

Configuration du téléphone mains libres (HFP)

ON :

sélectionnez ce réglage lorsque vous souhaitez jumeler votre téléphone portable compatible **BLUETOOTH** avec cet appareil.

OFF :

la fonction de téléphone mains libres est désactivée.

Réglage de la fonction audio BLUETOOTH (AUDIO)

ON :

sélectionnez ce réglage lorsque vous souhaitez utiliser la fonction audio **BLUETOOTH**.

OFF :

la fonction audio **BLUETOOTH** est désactivée.

Sélection du périphérique BLUETOOTH

Sélectionnez l'un des 3 périphériques compatibles **BLUETOOTH** connectés précédemment jumelés.

■ **Désignation du réglage :** PAIRED DEV

1 Tournez le **Rotary encoder** pour sélectionner le périphérique compatible **BLUETOOTH** que vous souhaitez utiliser (dont vous souhaitez modifier la connexion), puis appuyez sur **Q/ENTER**.

2 Tournez le **Rotary encoder** pour sélectionner « **CONNECT** » afin de connecter le périphérique sélectionné.

Le périphérique connecté est identifié comme suit : « **☛** ».

Sélectionnez « **DISCONNECT** » pour déconnecter le périphérique. Sélectionnez « **CLEAR** » si vous souhaitez supprimer le périphérique de la liste des périphériques.

Remarques

- Si la connexion est correctement modifiée, l'indication « **CONNECTED** » apparaît pendant 2 secondes et le témoin **☛** s'allume, puis l'écran **SETUP** est rétabli.
- Si les 3 positions ont été enregistrées, vous ne pouvez pas enregistrer un 4^e périphérique. Pour enregistrer un autre périphérique, vous devez tout d'abord en supprimer un de la position 1 à 3.

Réglage du mode Visible

Vous pouvez activer ou désactiver la détection de cet appareil par un périphérique compatible **BLUETOOTH**. En règle générale, ce mode est réglé sur **VISI M ON**.

■ **Désignation du réglage :** VISIBLE M

Valeurs du réglage :

VISI M ON (Réglage initial) / VISI M OFF

VISI M ON :

la détection de l'appareil par le périphérique compatible **BLUETOOTH** est activée.

VISI M OFF :

la détection de l'appareil par le périphérique compatible **BLUETOOTH** est désactivée.

Jumelage d'un périphérique BLUETOOTH à partir de l'appareil

Si votre périphérique **BLUETOOTH** n'est pas immédiatement jumelé, l'appareil principal peut lancer une recherche. Cette recherche permet de détecter les périphériques jumelés et non jumelés.

■ **Désignation du réglage :** SEARCH DEV

1 Lorsque vous sélectionnez **SEARCH DEV** et que l'indication « **SEARCHING** » s'affiche, la recherche démarre.

Remarque

- Vous pouvez interrompre la fonction de recherche (**SEARCHING**) en appuyant sur **↶**.

2 Tournez le **Rotary encoder** pour sélectionner le nom du périphérique à connecter dans la liste de recherche de périphériques, puis appuyez sur **Q/ENTER**.

3 Si l'appareil est correctement connecté à un périphérique compatible BLUETOOTH, l'indication « CONNECTED » s'affiche et le mode normal est rétabli.

Selon le téléphone portable, il peut être nécessaire de saisir un code. Dans ce cas, l'indication « CODE 0000 » s'affiche. Saisissez le code « 0000 » sur le périphérique compatible BLUETOOTH pour procéder au jumelage. Une fois le jumelage terminé, l'appareil se connecte automatiquement au périphérique compatible BLUETOOTH. Si vous saisissez le code incorrect ou si la communication échoue, l'indication « FAILED » s'affiche.

Réglage de la qualité du son de la fonction BLUETOOTH

Modifiez les réglages suivants pour améliorer la qualité du son de l'appel entrant ou sortant.

■ Désignation du réglage : CALL SOUND

■ Autres réglages : VOL LV ADJ / AUTO SET

Réglage du volume (VOL LV ADJ)

Vous pouvez augmenter ou réduire le niveau de volume de l'appel téléphonique, de la sonnerie et de l'entrée microphone selon vos préférences.

Valeurs du réglage :

PHONE TALK :
-5 dB~ +5 dB

RING TONE :
-5 dB~ +5 dB

MIC GAIN :
-5 dB~ +5 dB

Réglage automatique du son (AUTO SET)

Selon votre environnement d'appel, sélectionnez l'un des réglages suivants pour optimiser la qualité du son.

Valeurs du réglage :

TYPE1 (Réglage initial) / TYPE2 / TYPE3 / TYPE4 / TYPE5

TYPE1 :

Mode standard (recommandé)

TYPE2 :

améliore la réduction du bruit

TYPE3 :

améliore l'annulation de l'écho acoustique

TYPE4 :

améliore la réduction du bruit et l'annulation de l'écho acoustique

TYPE5 :

diminue la réduction du bruit et l'annulation de l'écho acoustique

Remarque

- Les fonctions ci-dessous permettent d'améliorer la qualité du son de l'appel sortant.
Réduction du bruit : cette fonction peut réduire le bruit de la route, mais une amélioration excessive risque d'affecter la qualité du son de l'appel.
Annulation de l'écho acoustique : cette fonction peut réduire l'écho acoustique, mais une amélioration excessive risque d'affecter la qualité du son de l'appel.

Activation/désactivation de l'affichage des informations d'identification de l'appelant

Vous pouvez choisir d'utiliser ou non cette fonction à l'aide du réglage suivant.

■ Désignation du réglage : CALLER ID

Valeurs du réglage :

ON (Réglage initial) / OFF

Si vous ne souhaitez pas révéler aux autres les informations d'ID de l'appelant, réglez cette option sur OFF. Selon les informations d'identification mémorisées, pendant que vous composez un numéro, seul le numéro de téléphone ou le nom de téléphone s'affichera sous la forme « ID UNSENT » ; durant un appel, « NO NAME » s'affichera ; ou durant un appel entrant, seul le numéro de téléphone ou le nom de téléphone s'affichera sous la forme « NO NAME ».

Activation/désactivation de la mise à jour automatique des contacts

Vous pouvez indiquer si vous souhaitez mettre à jour automatiquement vos contacts.

■ Désignation du réglage : PB UPDATE

Valeurs du réglage :

ON (Réglage initial) / OFF

ON :

lorsque vous reconnectez le téléphone portable à cet appareil, les contacts sont mis à jour.

OFF :

les contacts ne sont pas mis à jour.

Réglage de la langue du menu BLUETOOTH

Le menu BLUETOOTH est disponible en 6 langues.

■ Désignation du réglage : BT MENU

Valeurs du réglage :

ENGLISH (Réglage initial) / DEUTSCH / FRANCAIS / ESPANOL / ITALIANO / NEDERLANDS

Modification de l'ordre de la liste des contacts

Les contacts sont classés par ordre alphabétique en commençant par la première lettre du prénom (FIRST NAME) ou du nom (LAST NAME). Le classement par prénoms (FIRST NAME) est le réglage par défaut, bien que vous puissiez sélectionner le classement par noms (LAST NAME).

■ Désignation du réglage : PB ORDER

Valeurs du réglage :

FIRST NAME (Réglage initial) / LAST NAME

Remarque

- L'indication « WAITING » s'affiche lors de la modification de l'ordre des contacts. Vous pouvez quitter l'écran « WAITING » pour effectuer d'autres opérations en appuyant sur  lors du classement. À ce stade, vous ne pouvez pas accéder aux contacts. La modification de l'ordre des contacts peut en outre affecter la lecture de BT AUDIO.

Réception automatique des appels (Auto Answer)

Lors de la réception d'un appel, vous pouvez choisir d'y répondre automatiquement.

■ Désignation du réglage : AUTO ANS

Valeurs du réglage :

AT ANS ON / AT ANS OFF (Réglage initial)

AT ANS ON :

l'appel reçu est automatiquement pris au bout de 5 secondes.

AT ANS OFF :

l'appel reçu n'est pas pris automatiquement. Appuyez sur  pour prendre l'appel.

Remarque

- Si vous activez la prise d'appel automatique sur le téléphone, l'appel est automatiquement pris même si ce réglage est défini sur OFF.

Affichage du nom du fournisseur de services de téléphonie

Le nom du fournisseur de services de téléphonie du périphérique compatible BLUETOOTH s'affiche. Si aucun périphérique compatible BLUETOOTH n'est connecté, l'indication « ID UNSENT » s'affiche.

■ Désignation du réglage : SEV NAME

Remarque

- Selon le type de caractères, il est possible que certains noms de fournisseurs de services de téléphonie ne s'affichent pas. L'indication « ID UNSENT » s'affiche.

Sélection du haut-parleur de sortie

Choisissez le haut-parleur de votre véhicule via lequel vous souhaitez écouter l'appel.

■ Désignation du réglage : SPEAKER SL

Valeurs du réglage :

ALL (Réglage initial) / FRONT-L / FRONT-R / FRONT-LR

ALL :

le son est diffusé sur tous les haut-parleurs du véhicule.

FRONT-L :

le son est diffusé uniquement sur le haut-parleur avant gauche.

FRONT-R :

le son est diffusé uniquement sur le haut-parleur avant droit.

FRONT-LR :

le son est diffusé sur les haut-parleurs avant gauche et avant droit.

Affichage de la version du microprogramme

La version actuelle du microprogramme s'affiche.

■ Désignation du réglage : FW VERSION

Mise à jour du microprogramme

De nouvelles mises à jour du microprogramme BLUETOOTH seront disponibles pour assurer l'interopérabilité du téléphone. Pour plus d'informations sur la mise à jour de votre microprogramme BLUETOOTH, consultez votre site Web local Alpine ou sélectionnez votre pays sur la page d'accueil du site européen Alpine (<http://www.alpine-europe.com>).

■ Désignation du réglage : FW UPDATE

Valeurs du réglage :

UPDATE NO (Réglage initial) / UPDATE YES

Commande du téléphone mains libres

À propos du téléphone mains libres

Vous pouvez passer des appels mains libres lorsque vous utilisez un téléphone portable compatible HSP (Head Set Profile) et HFP (Hands-Free Profile) avec cet appareil.

Remarques

- Évitez de passer un appel mains libres si la circulation est dense, ou dans des rues étroites ou ventées.
- Fermez les fenêtres pendant l'appel afin de réduire le bruit de fond.
- Si vous passez l'appel dans un endroit bruyant, ou si vous et votre correspondant utilisez un téléphone mains libres, il est normal que vous ayez des difficultés à entendre la voix de l'autre personne.
- Selon les conditions de la ligne téléphonique ou le type de téléphone portable que vous utilisez, les voix peuvent paraître artificielles.
- Lorsque vous utilisez un microphone, parlez le plus près possible du microphone pour optimiser la qualité du son.
- Certaines fonctions du téléphone portable dépendent des capacités et des réglages du réseau de votre fournisseur de services. Il est par ailleurs possible que votre fournisseur de services ait désactivé certaines fonctions et/ou que les paramètres réseau qu'il a définis limitent leurs fonctionnalités.

Veillez à toujours contacter votre fournisseur de services pour connaître la disponibilité et l'étendue des fonctions.

Les fonctions, fonctionnalités et spécifications, ainsi que les informations contenues dans le mode d'emploi, sont basées sur les dernières informations disponibles et ont été mises à jour au moment de l'impression.

Alpine se réserve le droit de modifier ces informations ou spécifications sans avis préalable.

Prise d'appel

Les appels entrants sont annoncés par la sonnerie d'appel reçu et par un message à l'écran (PHONE).

Appuyez sur .

L'appel commence.

Remarques

- Lorsque vous réglez « AUTO ANS » sur AT ANS ON, vous pouvez prendre un appel automatiquement. Reportez-vous à la section « Réception automatique des appels (Auto Answer) » à la page 28.
- Pendant l'appel, le son de l'appareil est coupé. Une fois l'appel terminé, la lecture reprend.

Fin d'un appel

Appuyez sur .

L'appel est terminé.

Remarque

- Vous pouvez également mettre fin à l'appel en maintenant enfoncée la touche  pendant au moins 2 secondes.

Historique des appels

L'historique des appels contient les derniers appels composés/reçus/manqués (80 entrées pour chaque catégorie). Il existe plusieurs façons de passer des appels via l'historique des appels. Les étapes suivantes 1 à 5 sont communes aux différentes façons de passer des appels. Pour plus de détails, reportez-vous à chaque catégorie d'appel.

1 Maintenez la touche enfoncée pendant au moins 2 secondes.

La liste des modes d'émission d'appel s'affiche.

2 Tournez le Rotary encoder pour sélectionner le mode d'émission d'appel.

Valeurs du réglage :

Lorsque « BT MENU » est réglé sur ENGLISH :

VOICE DIAL / DIALLED / RECEIVED / MISSED / PHONE BOOK

VOICE DIAL :

numérotation vocale

DIALLED :

historique des appels numérotés

RECEIVED :

historique des appels reçus

MISSED :

historique des appels manqués

PHONE BOOK :

liste des contacts du téléphone portable

Lorsque « BT MENU » est réglé sur DEUTSCH.

SPRACHWAHL / GEWAEHLT / ANGENOMMEN / VERPASST / TEL-BUCH

Lorsque « BT MENU » est réglé sur FRANCAIS.

CP-VOCALE / COMPOSES / RECUS / MANQUES / REPERTOIRE

Lorsque « BT MENU » est réglé sur ESPANOL.

MARC VOCAL / REALIZADAS / RECIBIDAS / PERDIDAS / AGENDA

Lorsque « BT MENU » est réglé sur ITALIANO.

C VOCALE / EFFETTUATE / RICEVUTE / PERSE / RUBRICA

Lorsque « BT MENU » est réglé sur NEDERLANDS.

VOICE DIAL / GEKOZEN / ONTVANGEN / GEMISTE / TEL BOEK

Remarque

- Pour plus de détails, reportez-vous à la section « Réglage de la langue du menu BLUETOOTH » à la page 27.

3 Appuyez sur .

Le mode d'émission d'appel est activé et la liste de chaque mode s'affiche.

Remarque

- Il est possible que la liste mette du temps à s'afficher. Il est également possible que la liste ne soit pas actualisée directement après la connexion.



4 Tournez le Rotary encoder pour sélectionner un nom ou un numéro de téléphone dans la liste.

Remarque

- Vous pouvez utiliser la fonction de recherche alphabétique pour rechercher un nom ou un numéro de téléphone dans la liste des contacts. Pour plus de détails, reportez-vous à la section « Fonction de recherche alphabétique de la liste des contacts » à la page 30.

5 Appuyez sur / ENTER.

Le numéro de téléphone sélectionné est appelé.

Si un nom dispose de plusieurs numéros de téléphone dans la liste des contacts, appuyez sur  / ENTER après avoir sélectionné le nom, puis tournez le **Rotary encoder** pour choisir le numéro de votre choix et appuyez sur  / ENTER ; le téléphone est appelé. Maintenez enfoncée la touche  / ENTER pendant au moins 2 secondes après avoir sélectionné le nom ; le numéro par défaut affecté au nom est appelé. Selon le téléphone portable connecté, il est possible que cette fonction ne soit pas disponible.

- * Si la détection du nom s'avère impossible, le numéro par défaut s'affiche.

Remarques

- Appuyez sur  pour revenir au mode précédent.
- Si vous n'exécutez aucune opération dans les 60 secondes, le mode normal est automatiquement rétabli.
- Les noms enregistrés dans la liste des contacts s'affichent. Si le nom n'est pas enregistré, un numéro s'affiche. S'il s'avère impossible d'afficher le nom et le numéro, l'indication « ID UNSENT » apparaît.

Numérotation vocale

Vous pouvez passer un appel à l'aide de commandes vocales.

■ Désignation du réglage : VOICE DIAL

Lorsque le mode VOICE DIAL est activé, l'indication « SPEAK » s'affiche. Prononcez le numéro de téléphone* ou le nom* que vous souhaitez appeler dans le microphone.

- * Ce message varie en fonction de la commande vocale préenregistrée dans le téléphone portable.

Remarques

- Vous pouvez effectuer cette opération uniquement lorsque vous raccordez un téléphone portable compatible avec la numérotation vocale. Si le téléphone portable n'est pas compatible avec la numérotation vocale, l'indication « NO SUPPORT » s'affiche pendant 2 secondes.
- Les performances de la fonction de numérotation vocale varient selon la portée de détection du téléphone portable et l'emplacement d'installation du microphone. Soyez attentif lors de l'installation du microphone.
- La disponibilité de la numérotation vocale dépend de la fonction du téléphone portable. Pour plus d'informations, reportez-vous au mode d'emploi du téléphone portable.
- Si le nom de la personne que vous prononcez est introuvable, l'indication « NO CALL » s'affiche pendant 2 secondes.

Rappel d'un numéro de l'historique des appels sortants

Les numéros de téléphone précédemment composés sont enregistrés dans l'historique des appels numérotés. Vous pouvez rappeler un numéro en effectuant une recherche dans cet historique.

■ **Désignation du réglage :** DIALLED

Appel d'un numéro de l'historique des appels entrants

Les numéros de téléphone des appels reçus sont enregistrés dans la liste des appels reçus. Vous pouvez rappeler ces numéros en effectuant une recherche dans cette liste.

■ **Désignation du réglage :** RECEIVED

Appel d'un numéro de l'historique des appels manqués

Les numéros de téléphone des appels manqués sont enregistrés dans la liste des appels manqués. Vous pouvez rappeler ces numéros en effectuant une recherche dans cette liste.

■ **Désignation du réglage :** MISSED

Appel d'un numéro de la liste des contacts

Vous pouvez télécharger jusqu'à 1 000 noms (5 numéros de téléphone par nom maximum) d'un téléphone portable. Passez un appel en sélectionnant une personne dans la liste des contacts.

■ **Désignation du réglage :** PHONE BOOK

Remarques

- L'ordre de la liste dépend du réglage de « PB ORDER » (reportez-vous à la section « Modification de l'ordre de la liste des contacts » à la page 27).
- Si vous ajoutez ou supprimez l'historique des appels ou la liste des contacts du téléphone portable lorsque ce dernier est connecté à l'appareil, il est probable que la liste affichée sur l'appareil ne soit pas à jour. Si elle n'est pas à jour, vous ne pouvez pas passer correctement l'appel.
- Vous pouvez afficher les informations d'un numéro enregistré dans la liste des contacts en appuyant sur **VIEW**. Chaque fois que vous appuyez sur cette touche, l'affichage change comme suit : Nom → N° de téléphone → Étiquette téléphonique* → Nom
S'il s'avère impossible d'obtenir ces informations, l'indication « NO NAME », « NO NUMBER » ou « NO LABEL » s'affiche.

* L'étiquette téléphonique d'un numéro dépend des informations enregistrées dans la liste des contacts du téléphone portable, qui inclut 5 types de données : GENERAL, MOBILE, HOME, OFFICE et OTHER.

Fonction de recherche alphabétique de la liste des contacts

Vous pouvez sélectionner les trois premières lettres pour rechercher un nom dans la liste des contacts à l'aide de la fonction de recherche alphabétique.

Par exemple :

Recherche du nom « Michael James »

L'exemple suivant illustre comment effectuer la recherche.

Selon le réglage de PB ORDER (reportez-vous à la section

« Modification de l'ordre de la liste des contacts » à la page 27), la liste des contacts est classée par prénom ou par nom. Recherchez le prénom ou le nom en fonction de ce réglage.

- 1 Appuyez sur ▲ ou ▼ lorsque vous vous trouvez dans la liste des contacts pour activer le mode de recherche alphabétique.
La liste de sélection des lettres s'affiche.
- 2 Tournez le Rotary encoder pour sélectionner la première lettre (par ex., M), puis appuyez sur ►►I.
La liste de sélection des lettres s'affiche.
- 3 Tournez le Rotary encoder pour sélectionner la deuxième lettre (par ex., I), puis appuyez sur ►►I.
La liste de sélection des lettres s'affiche.
- 4 Tournez le Rotary encoder pour sélectionner la troisième lettre (par ex., C), puis appuyez sur Q / ENTER.
Les noms enregistrés dans la liste des contacts commençant par « MIC » s'affichent.
- 5 Tournez le Rotary encoder pour sélectionner le nom de votre choix (par ex., Michael James), puis appuyez sur Q / ENTER pour passer l'appel.

Remarques

- La fonction de recherche alphabétique est uniquement applicable aux caractères alphabétiques français.
- Au cours des étapes 2 à 4, vous pouvez également appuyer sur ▲ ou ▼ pour sélectionner la lettre souhaitée.
- Si plusieurs numéros ont été attribués au nom sélectionné dans la liste des contacts, vous devez tourner le **Rotary encoder** pour sélectionner le numéro souhaité, puis appuyer sur Q / ENTER.
- Appuyez sur I◀◀ à l'étape 3 ou 4 pour supprimer l'entrée en cours et revenir à l'étape précédente.
- Vous pouvez rechercher un nom en indiquant la lettre initiale, les deux premières lettres ou les trois premières lettres. Appuyez sur Q / ENTER après avoir saisi le nombre de lettres souhaité. Une liste contenant les noms commençant par la ou les lettres saisies s'affiche.

Fonction de mise en attente d'appel

Si vous recevez un autre appel pendant l'appel en cours, vous pouvez mettre en attente le premier correspondant pour prendre le second appel. Lorsque vous avez terminé un appel, vous pouvez prendre l'autre.

Si vous recevez un autre appel pendant l'appel en cours (appel1), les informations du deuxième correspondant (appel2) s'affichent en lieu et place du nom du correspondant actuel. Appuyez sur 2 pour activer le mode de mise en attente.

Dans ce cas, l'appel1 est en attente pendant que vous prenez l'appel2.

Remarques

- En mode de mise en attente, appuyez sur 1 ou sur 2 pour basculer entre l'appel en cours et la personne en attente.
- En mode de mise en attente, maintenez enfoncée la touche 1 ou 2 pendant au moins 2 secondes pour raccrocher l'appel1 ou l'appel2 et prendre automatiquement l'autre appel.
- En mode de mise en attente, vous pouvez appuyer sur **VIEW** pour commuter l'affichage du numéro en attente (1 ou 2) et l'affichage du nom du correspondant.

Mémorisation d'un numéro dans le menu du téléphone (numérotation rapide)

Affectez les numéros que vous appelez fréquemment à des touches de préréglage de façon à les rappeler rapidement. Vous pouvez attribuer jusqu'à six numéros de téléphone aux touches de préréglage.

Sélectionnez le numéro que vous souhaitez mémoriser dans la liste du menu du téléphone (PHONE BOOK, DIALLED, etc.). Maintenez enfoncée la **preset buttons (1 through 6)** sous laquelle vous souhaitez mémoriser le numéro pendant au moins 2 secondes.

Le numéro de téléphone que vous avez sélectionné est mémorisé sous la touche indiquée.

Remarques

- Si le nom dispose de plusieurs numéros enregistrés dans la liste des contacts, appuyez sur **Q / ENTER** après avoir sélectionné le nom. Tournez le **Rotary encoder** pour sélectionner le numéro de votre choix. Maintenez l'une des touches **preset buttons (1 through 6)** enfoncée pendant au moins 2 secondes. Le numéro sélectionné est mémorisé sous une touche de préréglage.
- Vous pouvez mémoriser jusqu'à 18 numéros de téléphone (6 numéros par téléphone portable de la liste des périphériques jumelés). Si vous supprimez un téléphone portable de la liste des périphériques jumelés, les numéros mémorisés de ce téléphone sont également supprimés, même si vous le jumelez à nouveau.
- Si vous mémorisez un numéro de téléphone sous une touche de préréglage comportant déjà un numéro, le numéro actuel est effacé et remplacé par le nouveau.

Appel d'un numéro mémorisé

1 Appuyez sur l'une des **preset buttons (1 through 6)** disposant d'un numéro mémorisé en mode téléphone.

Les informations (nom/numéro) enregistrées sous la touche de préréglage s'affichent.

2 Appuyez sur **Q / ENTER**.

Le numéro mémorisé est directement composé.

Réglage du volume lors de la réception d'un appel

Vous pouvez régler le volume lors d'un appel.

Tournez le **Rotary encoder** pour régler le volume.

Remarque

- Il est possible que vous deviez augmenter le volume par rapport à votre source d'écoute audio habituelle. Une augmentation excessive du volume risque néanmoins de provoquer un effet de larsen. L'effet de larsen est directement lié au volume. Baissez le volume à un niveau acceptable pour minimiser cet effet. Placer le microphone à l'écart des haut-parleurs principaux du véhicule (par exemple, sur le rétroviseur) peut également réduire l'effet de larsen à un volume élevé.

Désactivation rapide du son de l'entrée microphone (Voice Mute)

Si vous activez la fonction Voice Mute pendant un appel, le son de l'entrée microphone est instantanément coupé. Votre correspondant n'entend plus votre voix.

Pendant un appel, appuyez sur **►/||** pour désactiver le son de l'entrée microphone.

Appuyez à nouveau sur **►/||** pour rétablir le son de l'entrée microphone au niveau de volume précédent.

Commutation d'appel

Pendant un appel, cette fonction permet d'initier le transfert du son entre le téléphone portable et les haut-parleurs du véhicule.

Pendant un appel, maintenez enfoncée la touche **Q / ENTER** ou **►/||** pendant au moins 2 secondes pour commuter l'appel entre l'appareil et le téléphone portable.

Remarque

- Selon le téléphone portable, il est possible que cette fonction ne soit pas disponible.

Utilisation du mode audio BLUETOOTH

Vous pouvez commander/lire sans fil les informations audio d'un téléphone portable compatible BLUETOOTH, d'un lecteur audio portable, etc. *, à partir de cet appareil.

* Pour lire les informations audio, vous devez disposer d'un téléphone portable ou d'un lecteur portable conforme au profil A2DP (Advanced Audio Distribution Profile) et au profil AVRCP (Audio/Video Remote Control Profile).

Toutes les fonctions ne sont pas disponibles sur tous les périphériques.

Remarques

- Réglez « AUDIO » sur ON si vous souhaitez utiliser la fonction audio BLUETOOTH. Reportez-vous à la section « Réglage de la connexion BLUETOOTH (BT IN) » à la page 26.
- Pendant un appel, le son de la source audio BLUETOOTH est désactivé.
- Si vous utilisez un téléphone mains libres (notamment si vous effectuez une recherche dans la liste des contacts) lorsque la fonction audio BLUETOOTH est activée, il est possible que vous ayez des difficultés à lire le son BLUETOOTH.

Rappel du mode audio BLUETOOTH

Appuyez sur **SOURCE/⏻** pour sélectionner le mode BT AUDIO.

Sélection du morceau souhaité

Appuyez sur **◀◀**.

Vous revenez au début du morceau en cours de lecture.

Appuyez sur **▶▶**.

Vous passez au morceau suivant.

Maintenez enfoncée la touche **◀◀** ou **▶▶** pour effectuer une recherche rapide vers l'arrière/vers l'avant au sein de la piste de façon continue.

Interruption de la lecture

Appuyez sur **►/||**.

La lecture s'arrête. Appuyez à nouveau sur cette touche pour reprendre la lecture.

Clé USB (en option)

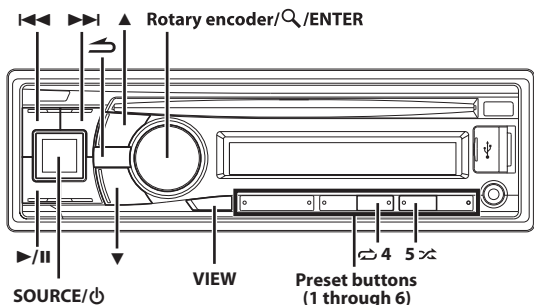

Raccordement du périphérique de mémoire USB (en option)

Si vous raccordez un périphérique de mémoire USB à cet appareil, les fichiers MP3/WMA/AAC sont pris en charge.

Remarque

- Lorsque vous sélectionnez TAG à la section « Réglage du mode recherche USB » (reportez-vous à la section « Réglage du mode recherche USB » à la page 24), l'indication « BANKING » s'affiche pendant quelques secondes chaque fois que vous raccordez un périphérique de mémoire flash ou que vous mettez le contact.

Mode de raccordement d'une clé USB à la borne de connexion USB avant

- Ouvrez le volet de la borne de connexion USB.
- Connectez la clé USB directement à la borne de connexion USB ou via le câble USB.

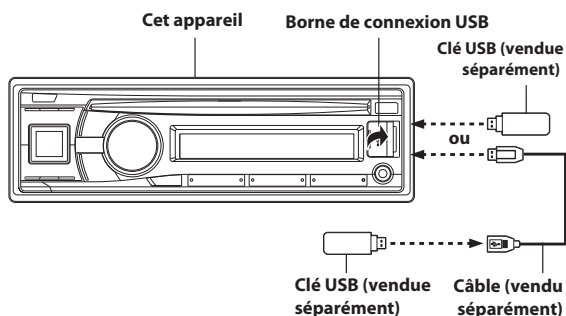

Retrait de la clé USB de la borne de connexion USB avant

- Tirez délicatement sur la clé USB pour la retirer du câble USB ou de la borne de connexion USB.
- Fermez le volet de la borne de connexion USB.

Remarques

- Passer à une source autre que le mode clé USB, puis retirez la clé USB. Si la clé USB est débranchée en mode clé USB, les données risquent d'être endommagées.

- Lors du retrait de la clé USB, elle doit être bien droite.
- Si aucun son n'est émis ou que la clé USB n'est pas reconnue alors qu'elle est raccordée, débranchez la clé USB, puis rebranchez-la.
- Après avoir retiré la clé USB, fermez le volet de la borne de connexion USB afin d'éviter que de la poussière ou des objets ne pénètrent à l'intérieur, et éviter ainsi tout dysfonctionnement.

Utilisation de la fonction de mise en banques du périphérique de mémoire USB

Lorsqu'une clé USB est connectée, la description suivante s'applique uniquement lorsque TAG est défini dans « Réglage du mode recherche USB » (reportez-vous à la section « Réglage du mode recherche USB » à la page 24).

Qu'est-ce qu'une banque?

Une banque est une unité mise en mémoire pouvant contenir jusqu'à 1 000 morceaux. « BANKING » fait référence au groupement des morceaux disponibles dans la clé USB en banques de 1 000 morceaux. Le nombre total de morceaux mémorisés peut néanmoins être inférieur, à moins que vous ne suiviez les valeurs approximatives ci-dessous.

Listes de lectures : 20 (32 caractères ; 64 octets)
Genres : 10 (32 caractères ; 64 octets)
Compositeurs : 30 (32 caractères ; 64 octets)
Artistes : 30 (32 caractères ; 64 octets)
Albums : 100 (32 caractères ; 64 octets)
Titres : 1 000 (32 caractères ; 64 octets)
Dossiers : 100 (32 caractères ; 64 octets)
Fichiers : 1 000 (32 caractères ; 64 octets)
Chemins de fichier : 1 000 (128 caractères ; 256 octets)

À propos de la mise en banques

Lors de la création d'une banque, le message « BANKING » s'affiche. La mise en banques est activée lors de la connexion d'un périphérique de mémoire USB ou après la mise sous tension de l'appareil. La mise en banques peut prendre de quelques secondes à quelques minutes. Tout dépend du nombre de fichiers et de dossiers contenus dans le périphérique de mémoire USB.

Opérations disponibles lors de la mise en banques

- Lors de la mise en banques, l'écran des informations change de sorte que l'opération VIEW n'est pas disponible.
- Lorsqu'un morceau est en cours de lecture, vous pouvez effectuer une recherche vers l'avant et sélectionner le morceau suivant.
- Lors de la mise en banques, l'ordre de lecture des morceaux peut différer de celui du périphérique de mémoire USB.
- Il n'est pas conseillé d'utiliser la fonction de recherche lors de la mise en banques, car la base de données est actuellement en construction et un dysfonctionnement risquerait de se produire.

L'appareil dispose d'une fonction BANK qui divise automatiquement les morceaux enregistrés dans une clé USB en banques individuelles de 1 000 morceaux afin d'en faciliter la lecture et la recherche. Il est possible d'enregistrer un maximum de 1 000 morceaux dans une banque en fonction de l'ordre enregistré dans le périphérique de mémoire USB. 20 banques maximum (20 000 morceaux) peuvent être détectées.

N° de la banque	N° du morceau
Banque1	1~1 000
Banque2	1 001~2 000
⋮	⋮
Banque20	19 001~20 000

Lecture

1 Appuyez sur **SOURCE** /  pour sélectionner le mode USB.

2 Appuyez sur **◀◀** ou **▶▶** pour sélectionner la piste (fichier) désirée.

Maintenez enfoncée la touche **◀◀** ou **▶▶** pour effectuer une recherche rapide vers l'avant/vers l'arrière au sein de la piste de façon continue.

3 Pour interrompre la lecture, appuyez sur **▶/II**.

Appuyez à nouveau sur **▶/II** pour reprendre la lecture.

Remarques

- Cet appareil ne prend pas en charge les fichiers protégés par DRM (Digital Rights Management, gestion des droits numériques).
- Pendant la lecture d'un fichier VBR (débit binaire variable), le temps écoulé risque de ne pas s'afficher correctement.
- S'il existe des informations de tag, le nom de l'artiste/nom de l'album/nom de la piste s'affiche.
- Si un fichier MP3/WMA/AAC contient des informations de tags ID3 ou de tags WMA, les informations de tags ID3/tags WMA s'affichent (par exemple, nom du morceau, nom de l'artiste et nom de l'album). Toutes les autres données de tag sont ignorées.
- L'indication « NO SUPPORT » s'affiche lorsque les informations de texte ne sont pas compatibles avec cet appareil.
- Avant de déconnecter la clé USB, veuillez à changer de source ou à activer le mode pause.
- Appuyez sur **VIEW** pour basculer l'affichage. Pour plus de détails, reportez-vous à la section « Affichage du texte » à la page 20.

Recherche d'un morceau souhaité

Vous pouvez choisir de rechercher un morceau par information d'étiquette ou en mode (FILE NAME). Avant de rechercher un morceau, sélectionnez le mode recherche de votre choix dans « Réglage du mode recherche USB » (reportez-vous à la section « Réglage du mode recherche USB » à la page 24).

Recherche par informations d'étiquette

Avant d'effectuer les procédures suivantes, assurez-vous que TAG est sélectionné dans « Réglage du mode recherche USB » (reportez-vous à la section « Réglage du mode recherche USB » à la page 24).

Un périphérique de mémoire flash peut contenir des centaines de morceaux. Grâce aux informations d'étiquette et à une bonne organisation des morceaux en listes de lecture, les fonctions de recherche de cet appareil retrouvent facilement les morceaux souhaités. Chaque catégorie musicale possède sa propre hiérarchie. Utilisez le mode de recherche par banques^{*1}/listes de lecture/artistes/albums/morceaux/genres/compositeurs/dossiers/fichiers pour affiner la recherche en vous reportant au tableau ci-après.

Hiérarchie 1	Hiérarchie 2	Hiérarchie 3	Hiérarchie 4	Hiérarchie 5
Banque ^{*1}	Liste de lecture (PLAYLIST)	Morceau	—	—
Banque ^{*1}	Artiste (ARTIST)*	Album*	Morceau	—
Banque ^{*1}	Album (ALBUM)*	Morceau	—	—
Banque ^{*1}	Morceau (SONG)	—	—	—

Hiérarchie 1	Hiérarchie 2	Hiérarchie 3	Hiérarchie 4	Hiérarchie 5
Banque ^{*1}	Genre (GENRE)*	Artiste*	Album*	Morceau
Banque ^{*1}	Compositeur (COMPOSER)*	Album*	Morceau	—
Banque ^{*1}	Dossier (FOLDER)	Fichier	—	—
Banque ^{*1}	Fichier (FILE)	—	—	—

*1 Il est possible d'enregistrer un maximum de 1 000 morceaux dans une banque en fonction de l'ordre enregistré dans le périphérique de mémoire flash. Cependant, l'ordre d'enregistrement des morceaux dans la banque peut parfois différer de l'ordre des morceaux dans le périphérique de mémoire flash.

Par exemple :

Recherche par nom d'artiste
L'exemple suivant illustre comment effectuer une recherche par artistes. Un autre mode recherche peut être choisi pour la même opération, bien que la hiérarchie soit différente.

Recherche par nom d'artiste

1 Appuyez sur **Q** / **ENTER** pour activer le mode de sélection de recherche.

2 Tournez le **Rotary encoder** pour sélectionner la banque de votre choix, puis appuyez sur **Q** / **ENTER**.

3 Tournez le **Rotary encoder** pour sélectionner le mode Recherche d'artiste, puis appuyez sur **Q** / **ENTER**.
PLAYLIST ↔ ARTIST ↔ ALBUM ↔ SONG ↔ GENRE ↔ COMPOSER
↔ FOLDER ↔ FILE ↔ PLAYLIST

4 Tournez le **Rotary encoder** pour sélectionner l'artiste de votre choix, puis appuyez sur **Q** / **ENTER**.

5 Tournez le **Rotary encoder** pour sélectionner un album, puis appuyez sur **Q** / **ENTER**.

6 Tournez le **Rotary encoder** pour sélectionner un morceau, puis appuyez sur **Q** / **ENTER**.
La lecture du morceau sélectionné commence.



Recherche par mode (FILE NAME)

Avant d'effectuer les procédures suivantes, assurez-vous que FILE NAME est sélectionné dans « Réglage du mode recherche USB » (reportez-vous à la section « Réglage du mode recherche USB » à la page 24).

Une clé USB peut contenir plusieurs centaines de morceaux. En organisant les morceaux par dossier, vous pouvez rapidement trouver le dossier/fichier que vous recherchez. Cette opération est similaire à la recherche d'un dossier/fichier dans un PC.

1 Appuyez sur **Q** / **ENTER** pour activer le mode recherche.

2 Tournez le **Rotary encoder** pour sélectionner le dossier/fichier souhaité.

Pendant la recherche d'un dossier, l'indicateur  s'allume.
Pendant la recherche d'un fichier, l'indicateur  s'allume.

3 Appuyez sur **Q** / **ENTER** pour lire le fichier sélectionné ou entrer dans le dossier sélectionné.

Appuyez sur **Q** / **ENTER** pendant au moins 2 secondes pour lire tous les morceaux du dossier sélectionné.

4 Si vous ouvrez un dossier à l'étape 3, répétez les étapes 2 à 3 jusqu'à ce que vous trouviez le dossier/fichier.

Remarques

- Dans le mode recherche par informations d'étiquette, après avoir appuyé sur **Q** / **ENTER** pendant au moins 2 secondes au sein d'une hiérarchie (sauf les hiérarchies Morceau et Fichier), tous les morceaux de la hiérarchie sélectionnée sont lus.
- Même si les morceaux font partie de la même liste de lecture, ils peuvent être enregistrés dans une banque différente.
- Après avoir sélectionné **[ALL]** en mode recherche par tag avec « * », maintenez la touche **Q** / **ENTER** enfoncée pendant au moins 2 secondes pour lire tous les morceaux du mode recherche sélectionné.
- Le mode recherche en cours est annulé si vous maintenez la touche **↵** enfoncée pendant au moins 2 secondes ou si vous n'exécutez aucune opération pendant 60 secondes.
- Le dossier racine du périphérique de mémoire flash s'affiche comme suit : « \ROOT ».
- Lorsque vous changez de banque pendant la lecture répétée, cette dernière est annulée.
- En mode recherche, appuyez sur **↵** pour revenir au mode précédent.
- Lorsque la recherche est effectuée pendant la lecture M.I.X., le mode de lecture M.I.X. est annulé.
- Si vous appuyez sur l'une des **preset buttons (1 through 6)** en mode recherche, il est possible d'exécuter une recherche rapide en accédant directement à l'endroit voulu. Pour plus de détails, reportez-vous à la section « Fonction de recherche directe » à la page 37.
- En mode de recherche par étiquettes, il est possible de rechercher rapidement les informations de votre choix, à savoir l'artiste, le morceau, etc. Pour plus de détails, reportez-vous à la section « Fonction de recherche alphabétique (mode de recherche par étiquettes uniquement) » à la page 35.
- En mode de recherche (FILE NAME), il est possible d'effectuer une recherche rapide à l'aide de la fonction Sauter USB pour trouver le dossier/fichier souhaité. Pour plus de détails, reportez-vous à la section « Réglage de la fonction Saut USB » à la page 24.
- Lors de la recherche d'un morceau, d'un artiste, etc., dans une clé USB, il est possible que l'ordre d'affichage soit incorrect si le code de caractères des informations de tag du fichier est mixte.

Lecture répétée

1 Appuyez sur **↺** 4.

Le morceau est lu de manière répétée.

Lorsqu'un morceau est recherché par Information de tag

↺^{*1} → **↺** **↻**^{*2} → **↺** **↻**^{*3} → (off) → **↺**

Lors de la recherche d'un dossier/fichier en mode (FILE NAME)

↺^{*1} → **↺** **↻**^{*4} → (off) → **↺**

- *1 Un seul fichier est lu d'une manière répétée.
- *2 Selon les informations sur l'artiste du morceau actuel, tous les morceaux d'un même artiste au sein d'une banque sont regroupés dans une liste dont la lecture commence.
- *3 Selon les informations sur l'album du morceau actuel, tous les morceaux d'un même album au sein d'une banque sont regroupés dans une liste dont la lecture commence.
- *4 Seuls les fichiers d'un dossier sont lus d'une manière répétée.

2 Pour annuler la lecture répétée, sélectionnez (off) en exécutant la procédure ci-dessus.

Remarque

- Pendant la lecture répétée, réglez M.I.X. sur ON pour annuler cette fonction.

M.I.X. (Lecture aléatoire)

1 Appuyez sur **5** **↺**.

Les morceaux sont lus dans un ordre aléatoire.

Lorsqu'un morceau est recherché par Information de tag

↺ **↻**^{*1} → **↺** ALL^{*2} → (off) → **↺** **↻**

Lors de la recherche d'un dossier/fichier en mode (FILE NAME)

↺ **↻**^{*3} → **↺** ALL^{*4} → (off) → **↺** **↻**

- *1 Cette fonction lit de manière aléatoire les morceaux d'une catégorie choisie (liste de lecture, album, etc.). Chaque morceau de la catégorie n'est lu qu'une seule fois jusqu'à ce que tous les morceaux soient lus.
- *2 Tous les morceaux de la banque actuelle sont lus dans un ordre aléatoire. Chaque morceau n'est lu qu'une seule fois jusqu'à ce que tous les morceaux soient tous lus.
- *3 Tous les morceaux de le dossier actuel sont lus dans un ordre aléatoire. Chaque morceau n'est lu qu'une seule fois jusqu'à ce que tous les morceaux soient tous lus.
- *4 Tous les morceaux de la clé USB sont lus dans un ordre aléatoire. Chaque morceau n'est lu qu'une seule fois jusqu'à ce que tous les morceaux soient tous lus.

2 Pour annuler la lecture M.I.X., sélectionnez (off) en suivant la procédure ci-dessus.

Remarques

- Lorsqu'un morceau est lu pendant la lecture aléatoire (M.I.X.) en mode USB, le morceau peut être lu à nouveau de manière aléatoire même si tous les morceaux de la banque ou de la clé USB actuelle n'ont pas été lus.
- Pendant la lecture M.I.X., réglez la lecture répétée sur ON pour annuler la lecture M.I.X.
- Pendant la lecture répétée, etc., il est possible que le numéro de piste de la lecture M.I.X. ne s'affiche pas correctement.

Sélection d'une liste de lecture/d'un artiste/d'un album/d'un genre/d'un compositeur/d'un dossier

Vous pouvez changer facilement de liste de lecture, d'artiste, d'album, de genre, de compositeur ou de dossier. Si, par exemple, vous écoutez un morceau d'un album déterminé, vous pouvez changer celui-ci.

Appuyez sur **▲** ou **▼** pour sélectionner la liste de lecture, l'artiste, l'album, le genre, le compositeur ou le dossier de votre choix.

Remarques

- Si vous recherchez un morceau à l'aide du mode recherche par morceaux, cette fonction est inopérante.
- Si vous sélectionnez un album pendant la recherche d'un artiste, il est possible de rechercher d'autres albums du même artiste.
- Cette fonction est sans effet lors de la lecture (M.I.X.).
- Cette fonction est sans effet lors de la lecture RPT ALBUM/RPT ARTIST.

Fonction de recherche alphabétique (mode de recherche par étiquettes uniquement)

Vous pouvez rapidement rechercher un artiste, un album, etc., grâce à la première lettre de son nom ou de son titre.

1 En mode de recherche par étiquettes, appuyez sur ▲ ou ▼ pour activer la fonction de recherche alphabétique.

2 Tournez le **Rotary encoder**, ou appuyez sur ▲ ou ▼ pour sélectionner la lettre initiale de votre choix (par ex., M), puis appuyez sur **Q/ENTER**.

La recherche de la liste commençant par la lettre initiale sélectionnée démarre.

3 Tournez le **Rotary encoder** pour sélectionner l'entrée de votre choix (qui commence par la lettre M), puis appuyez sur **Q/ENTER**.

L'entrée correspondante est sélectionnée.

Remarques

- La fonction de recherche alphabétique est uniquement applicable aux caractères alphabétiques français.
- Il est impossible de rechercher des caractères non pris en charge par l'appareil.
- Si vous sélectionnez le mode recherche par morceau alors que le mode recherche par liste de lecture est activé, cette fonction n'est pas disponible.

Recherche rapide

Vous pouvez rechercher un morceau parmi tous les morceaux contenus dans la banque actuelle du périphérique de mémoire flash sans sélectionner d'album, d'artiste, etc.

1 Appuyez sur **Q/ENTER** pendant au moins 2 secondes pour activer le mode recherche rapide.

2 Tournez le **Rotary encoder** pour sélectionner la piste (fichier) de votre choix.

La lecture de la piste sélectionnée commence immédiatement.

Remarque

- Appuyez sur **↶** en mode recherche pour annuler. Le mode recherche est également annulé si aucune opération n'est exécutée dans les 10 secondes.

Mémorisation de la position de recherche

Lors de la lecture, vous pouvez revenir rapidement à la dernière hiérarchie sélectionnée en mode recherche.

Appuyez sur **↶**.

La dernière hiérarchie que vous avez sélectionnée en mode recherche s'affiche.

iPod/iPhone (en option)

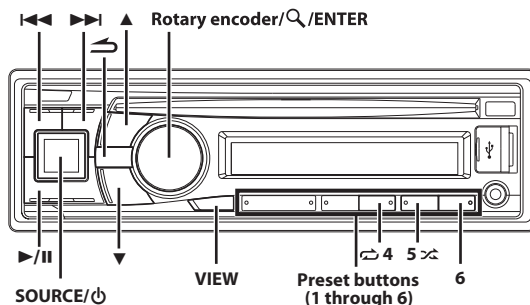

Connexion d'un iPod/iPhone

Il est possible de raccorder un iPod/iPhone à cet appareil à l'aide du câble d'interface pour iPod fourni avec l'iPod/iPhone. Lorsque vous raccordez un iPod/iPhone à cet appareil, vous pouvez choisir de contrôler l'iPod/iPhone avec ses propres commandes ou à l'aide des commandes de l'unité principale. Pour plus de détails, reportez-vous à la section « Réglage de la commande iPod » à la page 36.

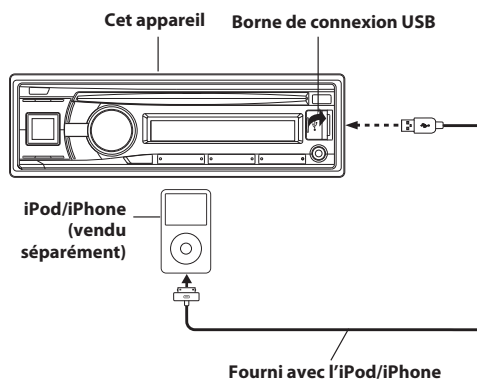

Remarques

- Il est également possible d'utiliser les fonctions internet et téléphone de l'iPod touch, de l'iPhone, etc., lorsque celui-ci est connecté à cet appareil. L'utilisation de ces fonctions arrêtera ou mettra en pause les morceaux en cours de lecture. Veillez à ne pas utiliser l'appareil pendant cette opération afin d'éviter un dysfonctionnement.
- Si vous raccordez un iPhone à cet appareil, vous pouvez l'utiliser comme un iPod. Si vous utilisez un iPhone comme téléphone mains libres, utilisez l'appareil disposant de la fonction BLUETOOTH.
- Ne laissez pas un iPod/iPhone dans une voiture ; son mécanisme est en effet sensible aux températures élevées et à l'humidité, et risquerait d'être endommagé.

À propos des modèles d'iPod/iPhone compatibles avec cet appareil

- Dispositifs portant la marque Made for iPod. Le fonctionnement correct des versions antérieures n'est pas garanti.
iPod touch (4e génération) : Ver.4.3
iPod nano (6e génération) : Ver.1.0.0
iPod touch (3e génération) : Ver.4.3
iPod nano (5e génération) : Ver.1.0.2
iPod classic (160 Go) (Fin 2009) : Ver.2.0.4
iPod touch (2ème génération) : Ver.4.2.1
iPod nano (4ème génération) : Ver.1.0.4

- iPod classic (120 GB) : Ver.2.0.1
- iPod touch (1ère génération) : Ver.3.1.3
- iPod nano (3e génération) : Ver.1.1.3
- iPod classic (80 Go, 160 Go) : Ver.1.1.2
- iPod nano (2ème génération) : Ver.1.1.3
- iPod avec vidéo : Ver.1.3
- iPod nano (1ère génération) : Ver.1.3.1
- Dispositifs portant la marque Made for iPhone. Le fonctionnement correct des versions antérieures n'est pas garanti.
 - iPhone 4 : Ver.4.2.1
 - iPhone 3GS : Ver.4.3
 - iPhone 3G : Ver.4.2.1
 - iPhone : Ver.3.1.3
- Pour identifier correctement votre modèle d'iPod, consultez le document d'Apple intitulé « Identifying iPod models » à l'adresse suivante : <http://support.apple.com/kb/HT1353>
- Cet appareil ne prend pas en charge la lecture vidéo à partir de l'iPod/iPhone, même lorsque vous utilisez un câble compatible vidéo.

Réglage de la commande iPod

Lorsque vous raccordez un iPod/iPhone, commandez-le à partir de ses propres commandes ou de celles de l'unité principale.

Maintenez la touche  /ENTER enfoncée pendant au moins 2 secondes pour basculer le mode de contrôle de l'iPod entre HU (HEAD UNIT) et iPod.

Une fois le mode de contrôle changé, l'état de pause sera établi ; appuyez sur  pour continuer.

HU (HEAD UNIT) :

Pour commander l'iPod/iPhone via cet appareil.

iPod :

Pour commander l'iPod/iPhone à l'aide de ses propres commandes. Lorsque vous sélectionnez l'iPod, il est impossible de commander certaines fonctions via l'unité principale.



Remarque

- Selon l'iPod utilisé, il peut s'avérer impossible de commander l'iPod. Par ailleurs, même si vous sélectionnez l'iPod, il est possible que la commande doit s'effectuer à partir de l'unité principale.

Lecture

1 Appuyez sur SOURCE /  pour passer au mode iPod.





2 Appuyez sur  ou  pour sélectionner le morceau souhaité.

Maintenez enfoncée la touche  ou  pour effectuer une recherche rapide vers l'avant/vers l'arrière au sein de la piste actuelle.

3 Pour interrompre la lecture, appuyez sur .

Appuyez à nouveau sur  pour reprendre la lecture.

Remarques

- La lecture d'un morceau sur l'iPod/iPhone raccordé à l'appareil reprend là où elle a été interrompue après son débranchement.
- Lorsque vous écoutez un épisode du podcast ou du livre parlé sélectionné, vous pouvez changer d'épisode en appuyant sur  ou .
- Un épisode peut contenir plusieurs chapitres. Pour changer de chapitre, appuyez sur  ou .

Recherche d'un morceau souhaité

Un iPod/iPhone peut contenir plusieurs centaines de morceaux. Grâce aux informations de tag et à une bonne organisation des morceaux en listes d'écoute, la fonction de recherche de cet appareil retrouve facilement les morceaux souhaités.

Chaque catégorie musicale possède sa propre hiérarchie. Utilisez le mode de recherche par liste d'écoute/artiste/album/morceau/Podcast/genre/compositeur/livre parlé pour affiner les recherches en vous basant sur le tableau ci-dessous.

Hiérarchie 1	Hiérarchie 2	Hiérarchie 3	Hiérarchie 4
Liste d'écoute (PLAYLIST)	Morceau	—	—
Artiste (ARTIST)*	Album*	Morceau	—
Album (ALBUM)*	Morceau	—	—
Morceau (SONG)	—	—	—
Podcast (PODCAST)	Épisode	—	—
Genre (GENRE)*	Artiste	Album*	Morceau
Compositeur (COMPOSER)*	Album*	Morceau	—
Livre parlé (AUDIOBOOK)	—	—	—

Par exemple :

Recherche par nom d'artiste

L'exemple suivant illustre comment effectuer une recherche par ARTIST. Un autre mode de recherche peut être choisi pour la même opération, bien que la hiérarchie soit différente.

1 Appuyez sur  /ENTER pour activer le mode de sélection de recherche.

L'indicateur «  » s'allume.

2 Tournez le Rotary encoder pour sélectionner le mode recherche ARTIST, puis appuyez sur .



PLAYLIST ↔ ARTIST ↔ ALBUM ↔ SONG ↔ PODCAST ↔ GENRE
↔ COMPOSER ↔ AUDIOBOOK ↔ PLAYLIST





3 Tournez le Rotary encoder pour sélectionner l'artiste de votre choix, puis appuyez sur .

4 Tournez le Rotary encoder pour sélectionner l'album de votre choix, puis appuyez sur .

5 Tournez le Rotary encoder pour sélectionner le morceau de votre choix, puis appuyez sur .

Remarques

- Cette fonction n'est pas disponible lorsque l'iPod est sélectionné dans « Réglage de la commande iPod » (reportez-vous à la section « Réglage de la commande iPod » à la page 36).
- Après avoir appuyé sur  /ENTER pendant 2 secondes au moins au sein d'une hiérarchie (sauf les hiérarchies SONG et AUDIOBOOK), tous les morceaux de la hiérarchie sélectionnée sont lus.
- Sélectionnez [ALL] en mode recherche à l'aide du symbole « * », puis maintenez la touche  /ENTER enfoncée pendant au moins 2 secondes pour lire tous les morceaux de l'iPod/iPhone ou du mode recherche sélectionné.

- Le mode recherche en cours est annulé si vous maintenez la touche  enfoncée pendant 2 secondes ou si vous n'exécutez aucune opération pendant 60 secondes.
- En mode recherche, appuyez sur  pour revenir au mode précédent.
- Lorsque la recherche est effectuée pendant la lecture M.I.X., le mode de lecture M.I.X. est annulé.
- Le message « NO SONG » s'affiche si la liste de lecture sélectionnée en mode recherche PLAYLIST ne contient aucun morceau.
- « NO PODCAST » s'affiche si l'iPod/iPhone ne contient aucun podcast en mode recherche PODCAST.
- « NO AUDIOBOOK » s'affiche si l'iPod/iPhone ne contient aucun livre audio en mode recherche AUDIOBOOK.
- Si le « nom d'iPod » enregistré dans l'iPod/iPhone est sélectionné dans le mode recherche par liste d'écoute souhaité, et si vous appuyez sur la touche  /ENTER, vous pouvez rechercher tous les morceaux présents sur l'iPod/iPhone. De même, si vous appuyez sur  /ENTER pendant au moins 2 secondes, tous les morceaux de l'iPod/iPhone sont lus.
- La recherche par podcast n'est pas prise en charge par tous les iPod/iPhone.
- Si vous appuyez sur l'une des **preset buttons (1 through 6)** en mode de recherche, il est possible d'exécuter une recherche rapide en accédant directement à l'endroit voulu. Pour plus de détails, reportez-vous à la section « Fonction de recherche directe » à la page 37.
- En mode de recherche, il est possible de rechercher rapidement l'artiste, le morceau, etc., de votre choix. Pour plus de détails, reportez-vous à la section « Fonction de recherche alphabétique » à la page 37.

Fonction de recherche directe

Vous pouvez utiliser la fonction de recherche directe de l'appareil pour rechercher plus efficacement un album, un morceau, etc. Recherchez le morceau de votre choix en un éclair en mode PLAYLIST/ARTIST/ALBUM/SONG/PODCAST/GENRE/COMPOSER/AUDIOBOOK.

En mode de recherche, appuyez sur une des preset buttons (1 through 6) qui correspondent chacune à un pourcentage différent pour progresser rapidement dans le morceau.

Exemple de recherche d'un morceau :

Si l'iPod/iPhone contient 100 morceaux, ils sont divisés en 6 groupes sous la forme de pourcentages (illustrés ci-dessous). Ces groupes correspondent aux touches de pré-réglage (1 à 6).

Exemple 1 :

Supposons que le morceau recherché se situe plus ou moins au milieu (50%) de la bibliothèque : appuyez sur la touche 4 pour accéder au 50ème morceau et tournez le **Rotary encoder** pour rechercher le morceau souhaité.

Exemple 2 :

Supposons que le morceau recherché se situe plus ou moins à la fin (83%) de la bibliothèque : appuyez sur la touche 6 pour accéder au 83ème morceau et tournez le **Rotary encoder** pour rechercher le morceau souhaité.

	Total : 100 morceaux (100%)					
	0%	17%	33%	50%	67%	83%
Tou-ches de pré-réglage	1	2	3	4	5	6
Mor-ceaux	1er mor-ceau	17ème mor-ceau	33ème mor-ceau	50ème mor-ceau	67ème mor-ceau	83ème mor-ceau

Remarque

- Cette fonction est inactive en mode de recherche alphabétique.

Sélection d'une liste de lecture/d'un artiste/d'un album/d'un genre/d'un compositeur/d'un épisode

Vous pouvez changer facilement de liste de lecture, d'artiste, d'album, de genre, de compositeur ou d'épisode.

Si, par exemple, vous écoutez un morceau d'un album déterminé, vous pouvez changer celui-ci.

Appuyez sur ▲ ou ▼ pour sélectionner la liste de lecture, l'artiste, l'album, le genre, le compositeur ou l'épisode de votre choix.

Remarques

- Si vous recherchez un morceau à l'aide du mode de recherche par morceaux, cette fonction est inopérante.
- Si vous sélectionnez un album pendant la recherche d'un artiste, il est possible de rechercher d'autres albums du même artiste.
- Cette fonction est inactive lors de la lecture aléatoire (M.I.X.).

Fonction de recherche alphabétique

Vous pouvez rapidement rechercher un artiste, un album, etc., grâce à la première lettre de son nom ou de son titre.

1 En mode de recherche, appuyez sur ▲ ou ▼ pour activer la fonction de recherche alphabétique.

2 Tournez le Rotary encoder, ou appuyez sur ▲ ou ▼ pour sélectionner la lettre initiale de votre choix (par ex., M), puis appuyez sur  /ENTER.

La recherche de la liste commençant par la lettre initiale sélectionnée démarre.

3 Tournez le Rotary encoder pour sélectionner l'entrée de votre choix (qui commence par la lettre M), puis appuyez sur  /ENTER.

L'entrée correspondante est sélectionnée.

Remarque

- La fonction de recherche alphabétique est uniquement applicable aux caractères alphabétiques français.

Mémorisation de la position de recherche

Lors de la lecture d'un iPod/iPhone, vous pouvez revenir rapidement à la dernière hiérarchie sélectionnée en mode recherche.

Appuyez sur .

La dernière hiérarchie que vous avez sélectionnée en mode recherche s'affiche.

Remarque

- Cette fonction n'est pas disponible lorsque l'iPod est sélectionné dans « Réglage de la commande iPod » (reportez-vous à la section « Réglage de la commande iPod » à la page 36).

Lecture aléatoire Shuffle (M.I.X.)

La fonction de lecture aléatoire de l'iPod/iPhone s'affiche sous le nom  sur cet appareil.

Lecture aléatoire des albums :







Les morceaux de chaque album sont lus dans l'ordre dans lequel ils ont été enregistrés. Une fois que tous les morceaux de l'album ont été lus, un autre album est choisi au hasard. Cela se poursuit jusqu'à ce que tous les albums aient été lus.

Lecture aléatoire des morceaux :

Cette fonction lit de manière aléatoire les morceaux d'une catégorie choisie (liste d'écoute, album, etc.). Chaque morceau de la catégorie n'est lu qu'une seule fois jusqu'à ce que tous les morceaux soient lus.

1 Appuyez sur 5 .

Les morceaux sont lus dans un ordre aléatoire.

 *1 →  *2 → (off) →  

*1 Lecture aléatoire des albums.

*2 Lecture aléatoire des morceaux.

2 Pour annuler la lecture M.I.X., sélectionnez (off) en suivant la procédure ci-dessus.

Remarque



- Si un morceau est sélectionné en mode de recherche par album avant que soit sélectionnée la lecture M.I.X., les morceaux ne sont pas lus de manière aléatoire, même si la lecture aléatoire des albums est sélectionnée.

Lecture aléatoire de tous les morceaux (ALL) :

La fonction Shuffle ALL permet de lire tous les morceaux de l'iPod/iPhone de manière aléatoire. Chaque morceau n'est lu qu'une seule fois jusqu'à ce que tous les morceaux soient tous lus.

1 Appuyez sur 6.

Les morceaux sont lus dans un ordre aléatoire.

 ALL → (off) →  ALL

* Lecture aléatoire de tous les morceaux (ALL).

2 Pour annuler la lecture M.I.X., sélectionnez (off) en suivant la procédure ci-dessus.

Remarques

- Si vous avez choisi la lecture aléatoire ALL, les morceaux sélectionnés qui sont lus en mode de recherche sont annulés.
- Cette fonction n'est pas disponible lorsque l'iPod est sélectionné dans « Réglage de la commande iPod » (reportez-vous à la section « Réglage de la commande iPod » à la page 36).

Lecture répétée



Seul Répéter Un est disponible pour l'iPod/iPhone.

Répéter Un :

Un seul morceau peut être lu de manière répétée.

1 Appuyez sur 4.

Le morceau est lu de manière répétée.

* → (off) → 

* Répéter Un.

2 Pour annuler la lecture répétée, sélectionnez (off) en exécutant la procédure ci-dessus.

Remarque

- Selon l'iPod connecté, il est possible que la recherche des pistes précédentes ou suivantes ne soit pas disponible pendant la lecture répétée.

Affichage du texte

Vous pouvez afficher les informations de tag d'un morceau dans l'iPod/iPhone.

Appuyez sur VIEW.

Chaque fois que vous appuyez sur cette touche, l'affichage change.

Remarque

- Lorsque TEXT SCR est réglé sur SCR MANUAL, maintenez la touche  enfoncée pendant au moins 2 secondes pour faire défiler le texte actuel une seule fois.

N° DE LA PISTE/TEMPS ÉCOULÉ → NOM DE L'ARTISTE* → NOM DE L'ALBUM* → TITRE DU MORCEAU* → N° DE LA PISTE/TEMPS ÉCOULÉ

* Informations sur le tag
« ARTIST »/« ALBUM »/« SONG » s'affiche s'il n'existe pas d'information sur le tag.

Remarques

- Seuls des caractères alphanumériques (ASCII) peuvent être affichés.
- Le nombre maximal de caractères est de 128 (128 octets) pour l'appareil principal.
- Il est possible que certains caractères ne s'affichent pas correctement.
- « NO SUPPORT » s'affiche si les informations textuelles ne sont pas prises en charge par l'appareil.

Informations

En cas de problème

En cas de problème, éteignez l'appareil, puis remettez-le sous tension. Si l'appareil ne fonctionne toujours pas correctement, vérifiez les éléments de la liste de contrôle ci-dessous. Ce guide devrait vous aider à résoudre tout problème provenant de l'appareil. Sinon, vérifiez les connexions du reste du système ou consultez un revendeur Alpine agréé.

Problèmes communs

Fonctions inopérantes ou absence d'affichage.

- La clé de contact du véhicule est sur la position d'arrêt.
 - Si l'appareil est raccordé selon les instructions, il ne fonctionne pas quand la clé de contact est sur la position d'arrêt.
- Connexions incorrectes du fil d'alimentation (Rouge) et du fil de la batterie (Jaune).
 - Vérifiez les connexions du fil d'alimentation et du fil de la batterie.
- Fusible grillé.
 - Vérifiez le fusible de l'appareil et remplacez-le par un fusible approprié, si nécessaire.
- Dysfonctionnement du microprocesseur interne dû à des interférences de bruit, etc.
 - Appuyez sur le commutateur **RESET** avec un stylo à bille ou un objet pointu.

Radio

Impossible de recevoir les stations.

- Pas d'antenne ou connexion incorrecte des câbles.
 - Vérifiez que l'antenne est bien raccordée ; remplacez l'antenne ou le câble si nécessaire.

Impossible d'accorder les stations en mode de recherche automatique.

- Les signaux dans la région sont faibles.
 - Vérifiez que le tuner est en mode DX.
- Si vous vous trouvez dans une région à signal fort, l'antenne n'est peut-être pas mise à la terre ou raccordée correctement.
 - Vérifiez les connexions de l'antenne ; vérifiez qu'elle est correctement reliée à l'emplacement de montage.
- Il est possible que la longueur de l'antenne ne convienne pas.
 - Vérifiez si l'antenne est complètement déployée ; si l'antenne est endommagée, remplacez-la par une neuve.

Réception parasitée.

- La longueur de l'antenne ne convient pas.
 - Déployez complètement l'antenne, remplacez-la si elle est endommagée.
- L'antenne n'est pas correctement reliée à l'emplacement de montage.
 - Vérifiez que l'antenne est correctement reliée à l'emplacement de montage.

CD

Le lecteur de CD ne fonctionne pas.

- La température dépasse +50°C (+120°F) pour le CD.
 - Laissez la température de l'habitacle (ou du coffre) baisser.

Le son de lecture du disque est déformé.

- Condensation de l'humidité dans le module CD.
 - Attendez que l'humidité s'évapore (environ 1 heure).

Insertion de disque impossible.

- Le lecteur contient déjà un CD.
 - Éjectez le disque et enlevez-le.
- Le CD est mal inséré.
 - Assurez-vous que le CD est inséré conformément aux instructions décrites à la section relative au fonctionnement du lecteur CD.

Recherche rapide vers l'avant/vers l'arrière impossible.

- Le CD est endommagé.
 - Éjectez le disque et jetez-le ; l'utilisation d'un disque endommagé peut altérer le mécanisme de l'appareil.

Pertes de son dues à des vibrations.

- Mauvais montage de l'appareil.
 - Réinstallez l'appareil correctement.
- Disque très sale.
 - Nettoyez le disque.
- Disque rayé.
 - Remplacez le disque.
- Lentille de lecture sale.
 - N'utilisez pas un disque de nettoyage disponible dans le commerce. Consultez le revendeur Alpine le plus proche.

Pertes de son non dues à des vibrations.

- Disque sale ou rayé.
 - Nettoyez le disque ; remplacez tout disque endommagé.

Écrans d'erreur (lecteur CD intégré seulement).

- Erreur mécanique.
 - Appuyez sur . Après que l'indication d'erreur a disparu, réintroduisez le disque. Si la solution mentionnée ci-dessus ne résout pas le problème, consultez votre revendeur Alpine.

La lecture de fichiers CD-R/CD-RW est impossible.

- La session de fermeture (finalisation) n'a pas été effectuée.
 - Effectuez la finalisation et reprenez la lecture du disque.

MP3/WMA/AAC

Le fichier MP3, WMA ou AAC n'est pas lu.

- Une erreur de lecture s'est produite. Le format MP3/WMA/AAC n'est pas compatible.
 - Assurez-vous que le fichier MP3/WMA/AAC a été écrit dans un format pris en charge. Reportez-vous à la section « A propos des données MP3/WMA/AAC » à la page 16, puis procédez à la réécriture dans un format pris en charge par cet appareil.

Audio

Le son n'est pas reproduit par les enceintes.

- L'appareil ne reçoit pas le signal de sortie de l'amplificateur interne.
 - POWER IC est réglé sur « ON », reportez-vous à la section « Raccordement à un amplificateur externe (POWER IC) » à la page 23.

iPod

Absence de son et de lecture sur l'iPod.

- L'iPod n'est pas reconnu.
 - Réinitialisez l'appareil et l'iPod. Reportez-vous à la section « Mise en service de l'appareil » à la page 10. Pour réinitialiser l'iPod, reportez-vous au mode d'emploi de l'iPod.

Indications relatives au lecteur de CD

NO DISC

- Aucun CD n'a été introduit.
 - Introduisez un CD.
- Bien qu'un disque soit inséré dans l'appareil, « NO DISC » est affiché et le disque ne peut pas être lu ou éjecté.
 - Retirez le disque en procédant comme suit :
Appuyez à nouveau sur la touche ▲ pendant au moins 2 secondes. Si le disque ne s'éjecte toujours pas, consultez votre revendeur Alpine.

ERROR

- Erreur du mécanisme.
 - 1 **Appuyez sur la touche ▲, puis éjectez le CD.**
Si le disque ne s'éjecte toujours pas, consultez votre revendeur Alpine.
 - 2 **Lorsqu'une indication d'erreur persiste après l'éjection, appuyez à nouveau sur ▲.**
Si l'indication d'erreur persiste après avoir appuyé plusieurs fois sur ▲, consultez votre revendeur Alpine.
- Lorsque « ERROR » s'affiche :
S'il est impossible d'éjecter le disque en appuyant sur ▲, appuyez sur le commutateur **RESET** (Reportez-vous à la section « Mise en service de l'appareil » à la page 10), puis appuyez à nouveau sur ▲.
Si le disque ne s'éjecte toujours pas, consultez votre revendeur Alpine.

PROTECT

- Un fichier WMA protégé par des droits d'auteur a été lu.
 - Vous pouvez lire uniquement les fichiers non protégés contre la copie.

UNSUPPORT

- Un taux d'échantillonnage/taux binaire n'est pas pris en charge par l'appareil.
 - Utilisez un taux d'échantillonnage/taux binaire pris en charge par l'appareil.

Indications relatives au périphérique de mémoire USB

ERROR-01

- Erreur de la base de données ou erreur du décodeur.
 - Vous pouvez résoudre le problème en changeant de source.

ERROR-02

- Erreur de communication ou erreur au démarrage, etc.
 - Vous pouvez résoudre le problème en reconnectant le périphérique de mémoire flash ou en changeant de source.

ERROR-04

- Un courant anormal parcourt le périphérique de mémoire flash USB.
 - Vous pouvez résoudre le problème en changeant de source.

NO SONG

ou

NO FILE

- Aucun morceau (fichier) n'est enregistré dans le périphérique de mémoire flash.
 - Enregistrez des morceaux (fichiers) dans le périphérique de mémoire flash, puis connectez-le.

UNSUPPORT

- Un taux d'échantillonnage/taux binaire n'est pas pris en charge par l'appareil.
 - Utilisez un taux d'échantillonnage/taux binaire pris en charge par l'appareil.

PROTECT

- Un fichier WMA protégé par des droits d'auteur a été lu.
 - Vous pouvez lire uniquement les fichiers non protégés contre la copie.

NO SUPPORT

- Des informations textuelles non reconnues par l'appareil sont utilisées.
 - Modifiez les informations de texte en les remplaçant par du texte pris en charge par l'appareil.

Indications relatives au mode iPod

NO SONG

- L'iPod/iPhone ne comporte aucun morceau.
 - Téléchargez des morceaux sur l'iPod/iPhone.
-

ERROR-01

- Erreur de la base de données ou erreur du décodeur.
 - Remplacez l'iPod/iPhone.
-

ERROR-02

- Erreur de communication ou erreur au démarrage, etc.
 - Vous pouvez résoudre le problème en reconnectant l'iPod/iPhone ou utilisant un autre iPod/iPhone.
-

ERROR-03

- L'iPod/iPhone n'est pas vérifié.
 - Vous pouvez résoudre le problème en reconnectant l'iPod/iPhone.
-

ERROR-04

- Un courant anormal parcourt le connecteur USB.
 - Vous pouvez résoudre le problème en changeant de source.
-

Mode BLUETOOTH

NO UNIT

- Le périphérique BLUETOOTH n'est pas connecté.
 - Connectez le périphérique BLUETOOTH.
-

Spécifications

SECTION DU TUNER FM

Plage de syntonisation	87,5~108,0 MHz
Sensibilité mono utilisable	0,7 μ V
Sélectivité de canal alternatif	80 dB
Rapport signal-bruit	65 dB
Séparation stéréo	35 dB
Taux de capture	2,0 dB

SECTION DU TUNER MW

Plage de syntonisation	531~1 602 kHz
Sensibilité (norme IEC)	25,1 μ V/28 dB

SECTION DU TUNER LW

Plage de syntonisation	153~281 kHz
Sensibilité (norme IEC)	31,6 μ V/30 dB

SECTION DU LECTEUR DE CD

Réponse en fréquence	5~20 000 Hz (\pm 1 dB)
Pleurage et scintillement (% WRMS)	Inférieur aux limites mesurables
Distorsion harmonique totale	0,008% (à 1 kHz)
Gamme dynamique	95 dB (à 1 kHz)
Rapport signal-bruit	105 dB
Séparation des canaux	85 dB (à 1 kHz)

SECTION DE LA CLÉ USB

Configuration USB	USB 1.1/2.0
Consommation maximale	500 mA
Classe USB	Stockage de masse
Système de fichier	FAT 12/16/32
Décodage MP3	MPEG AUDIO Layer-3
Décodage WMA	Windows Media™ Audio
Décodage AAC	Fichier « .m4a » au format AAC-LC
Nombre de canaux	2 canaux (stéréo)
Réponse en fréquence*	5~20 000 Hz (\pm 1 dB)
Distorsion harmonique totale	0,008% (à 1 kHz)
Gamme dynamique	95 dB (à 1 kHz)
Rapport signal-bruit	105 dB
Séparation des canaux	85 dB (à 1 kHz)

* La réponse en fréquence peut varier selon le logiciel codeur et le débit binaire.

LENTILLE

Longueur d'onde	795 nm
Puissance du laser	CLASS I

SECTION DE LA CLÉ BLUETOOTH

Spécifications BLUETOOTH	BLUETOOTH V 3.0
Puissance de sortie	+4 dBm max. (puissance de classe 2)
Profil	HFP (Hands-Free Profile) HSP (Head Set Profile) A2DP (Advanced Audio Distribution Profile) AVRCP (Audio/Video Remote Control Profile)

GÉNÉRALITÉS

Alimentation	14,4 V CC (11~16 V admissibles)
Puissance de sortie maximum	50 W \times 4
Tension sortie pré-ampli maximum	2 V/10 k ohms
Graves	\pm 14 dB à 60 Hz
Médiums	\pm 14 dB à 1 kHz
Aigus	\pm 14 dB à 10 kHz
Correction physiologique	10 dB à 100 Hz
Poids	1,6 kg

DIMENSIONS DU CHÂSSIS

Largeur	178 mm (7")
Hauteur	50 mm (2")
Profondeur	163 mm (6~3/8")

DIMENSIONS DE L'AVANT

Largeur	170 mm (6~3/4")
Hauteur	46 mm (1~13/16")
Profondeur	25 mm (1")

Remarque

- La conception et les spécifications peuvent être modifiées sans préavis en vue d'améliorer les produits.

ATTENTION



(Côté inférieur du lecteur)

Installation et raccordements

Avant d'installer ou de raccorder votre appareil, lisez les informations ci-dessous et reportez-vous à la section « Mode d'emploi » à la page 6 pour savoir comment utiliser correctement l'appareil.

AVERTISSEMENT

EFFECTUER CORRECTEMENT LES CONNEXIONS.

Il y a risque de blessures ou de dommages à l'appareil.

A UTILISER UNIQUEMENT SUR DES VOITURES A MASSE NEGATIVE DE 12 VOLTS.

(Vérifiez auprès de votre concessionnaire si vous n'en êtes pas certain.) Il y a risque d'incendie, etc.

AVANT TOUTE CONNEXION, DEBRANCHER LE CABLE DE LA BORNE NEGATIVE DE LA BATTERIE.

Il y a risque de choc électrique ou de blessure par courts-circuits.

NE PAS DENUDER LES CABLES ELECTRIQUES.

Ne jamais enlever la gaine isolante pour alimenter un autre appareil. Il y a risque de dépassement de la capacité de courant et, partant, d'incendie ou de choc électrique.

NE PAS ENDOMMAGER DE CONDUITES NI DE CABLES LORS DU FORAGE DES TROUS.

Lors du forage de trous dans le châssis en vue de l'installation, veiller à ne pas entrer en contact, endommager ni obstruer de conduites, de tuyaux à carburant ou de fils électriques. Le non-respect de cette précaution peut entraîner un incendie.

NE PAS UTILISER DES EROUS NI DES BOULONS DU CIRCUIT DE FREINAGE OU DE DIRECTION POUR LES CONNEXIONS DE MASSE.

Les boulons et les écrous utilisés pour les circuits de freinage et de direction (ou de tout autre système de sécurité) ou les réservoirs ne peuvent JAMAIS être utilisés pour l'installation ou la liaison à la masse. L'utilisation de ces organes peut désactiver le système de contrôle du véhicule et causer un incendie, etc.

GARDER LES PETITS OBJETS COMME LES PILES HORS DE PORTEE DES ENFANTS.

L'ingestion de tels objets peut entraîner de graves blessures. En cas d'ingestion, consulter immédiatement un médecin.

NE PAS INSTALLER A DES ENDROITS SUSCEPTIBLES D'ENTRAVER LA CONDUITE DU VEHICULE, COMME LE VOLANT OU LE LEVIER DE VITESSES.

La vue vers l'avant pourrait être obstruée ou les mouvements gênés, etc., et provoquer un accident grave.

ATTENTION

FAIRE INSTALLER LE CABLAGE ET L'APPAREIL PAR DES EXPERTS.

Le câblage et l'installation de cet appareil requiert des compétences techniques et de l'expérience. Pour garantir la sécurité, faire procéder à l'installation de cet appareil par le distributeur qui vous l'a vendu.

UTILISER LES ACCESSOIRES SPECIFIES ET LES INSTALLER CORRECTEMENT.

Utiliser uniquement les accessoires spécifiés. L'utilisation d'autres composants que les composants spécifiés peut causer des dommages internes à cet appareil ou son installation risque de ne pas être effectuée correctement. Les pièces utilisées risquent de se desserrer et de provoquer des dommages ou une défaillance de l'appareil.

FAIRE CHEMINER LE CABLAGE DE MANIERE A NE PAS LE COINCER CONTRE UNE ARETE METALLIQUE.

Faire cheminer les câbles à l'écart des pièces mobiles (comme les rails d'un siège) et des arêtes acérées ou pointues. Cela évitera ainsi de coincer et d'endommager les câbles. Si un câble passe dans un orifice métallique, utiliser un passe-cloison en caoutchouc pour éviter que la gaine isolante du câble ne soit endommagée par le rebord métallique de l'orifice.

NE PAS INSTALLER A DES ENDROITS TRES HUMIDES OU POUSSIEREUX.

Eviter d'installer l'appareil à des endroits soumis à une forte humidité ou à de la poussière en excès. La pénétration d'humidité ou de poussière à l'intérieur de cet appareil risque de provoquer une défaillance.

PRÉCAUTIONS

- Veillez à débrancher le câble du pôle négatif (-) de la batterie avant d'installer le CDE-134BT. Les risques de dommages causés par un court-circuit seront réduits.
- Veillez à raccorder les fils codes couleur selon le schéma de connexion. De mauvaises connexions peuvent entraîner un dysfonctionnement ou endommager le système électrique du véhicule.
- Lorsque vous raccordez les fils au système électrique du véhicule, faites attention aux composants installés en usine (par ex. microprocesseur). Ne pas essayer d'alimenter l'appareil en le raccordant aux fils de ces appareils. Lorsque vous raccordez le CDE-134BT au boîtier à fusible, assurez-vous que le fusible du circuit désigné pour le CDE-134BT possède l'ampérage approprié. Dans le cas contraire, vous risquez d'endommager l'appareil et/ou le véhicule. En cas de doute, consultez votre revendeur Alpine.
- Le CDE-134BT utilise des prises femelles de type RCA pour la connexion à d'autres unités (par ex. un amplificateur) équipées de connecteurs RCA. Vous aurez éventuellement besoin d'un adaptateur pour le relier à d'autres appareils. Le cas échéant, contactez votre revendeur Alpine qui vous conseillera à ce sujet.
- Veillez à connecter le cordon de l'enceinte (-) à la borne de l'enceinte (-). Ne connectez jamais les câbles d'enceintes des voies gauche et droite ensemble ou au corps du véhicule.

IMPORTANT

Notez le numéro de série de l'appareil dans l'espace prévu ci-dessous et conservez-le en lieu sûr. La plaque sur laquelle est inscrit le numéro de série est située sous l'appareil.

NUMÉRO DE SÉRIE: []
DATE D'INSTALLATION: []
INSTALLATEUR: []
LIEU D'ACHAT: []

Installation

⚠ ATTENTION

Lorsque vous installez cet appareil dans votre véhicule, ne retirez pas le panneau avant amovible.

Si vous retirez le panneau avant pendant l'installation, vous risquez d'exercer une trop forte pression et de plier la plaque en métal qui le maintient en place.

L'unité principale doit être fixée à moins de 35 degrés du plan horizontal, de l'arrière vers l'avant.

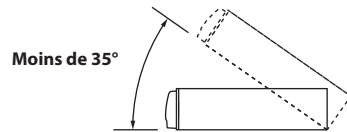

- 1 Enlevez la gaine de montage de l'unité principale (Reportez-vous à la section « Retrait » à la page 45). Glissez la gaine de montage dans le tableau de bord et fixez celui-ci à l'aide des attaches en métal.

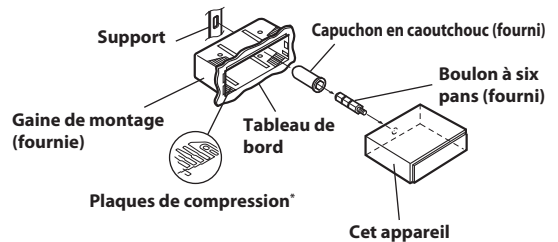

* Si la gaine de montage installée n'épouse pas bien la forme du tableau de bord, vous pouvez plier légèrement les plaques de compression pour remédier au problème.

- 2 Si votre véhicule possède un support, installez le long boulon à tête hexagonale sur le panneau arrière du CDE-134BT, puis placez le capuchon de caoutchouc sur le boulon. Si le véhicule ne possède pas de support de montage, renforcez l'appareil principal avec une attache de montage métallique (non fournie). Raccordez tous les fils du CDE-134BT de la manière décrite à la section RACCORDEMENTS.

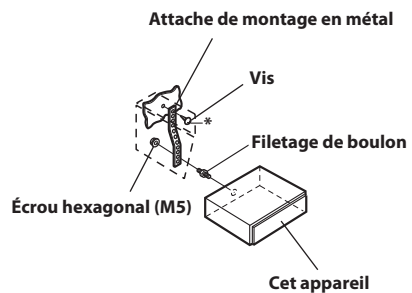

* Pour la vis*, procurez-vous une vis appropriée à l'emplacement d'installation du châssis.

- 3** Insérez le CDE-134BT dans le tableau de bord. Une fois l'appareil installé, vérifiez que les tiges de verrouillage sont parfaitement posées à la position abaissée. Pour cela, appuyez fermement sur l'appareil tout en abaissant la tige de verrouillage à l'aide d'un petit tournevis. De cette façon, l'appareil sera convenablement fixé et ne risquera pas de tomber accidentellement du tableau de bord. Installez le panneau avant amovible.



Retrait

- 1** Retirez le panneau avant amovible.
- 2** Utilisez un petit tournevis (ou objet similaire) pour soulever les vis vers le « haut » (voir illustration ci-dessus). Chaque fois qu'une vis est débloquée vers le haut, tirez légèrement sur l'appareil pour qu'il ne se rebloque pas avant de dévisser la vis suivante.
- 3** Extrayez l'appareil, en le maintenant déverrouillé.

VOITURE JAPONAISE

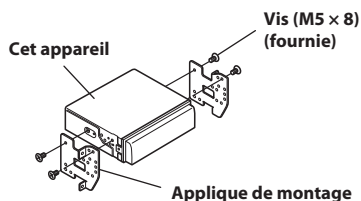
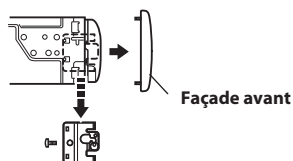

Installation du microphone

Pour des raisons de sécurité, installez le microphone dans l'un des endroits suivants.

- Dans un endroit stable et sécurisé.
- Dans un endroit qui permet de conduire le véhicule en toute sécurité.
- Installez le microphone de façon à capter sans problème la voix du conducteur.

Placez le microphone de façon à capter facilement la voix du conducteur. Si le conducteur doit se pencher vers le microphone pour pouvoir enregistrer correctement sa voix, il risque de se distraire et d'avoir un accident.

Raccordements

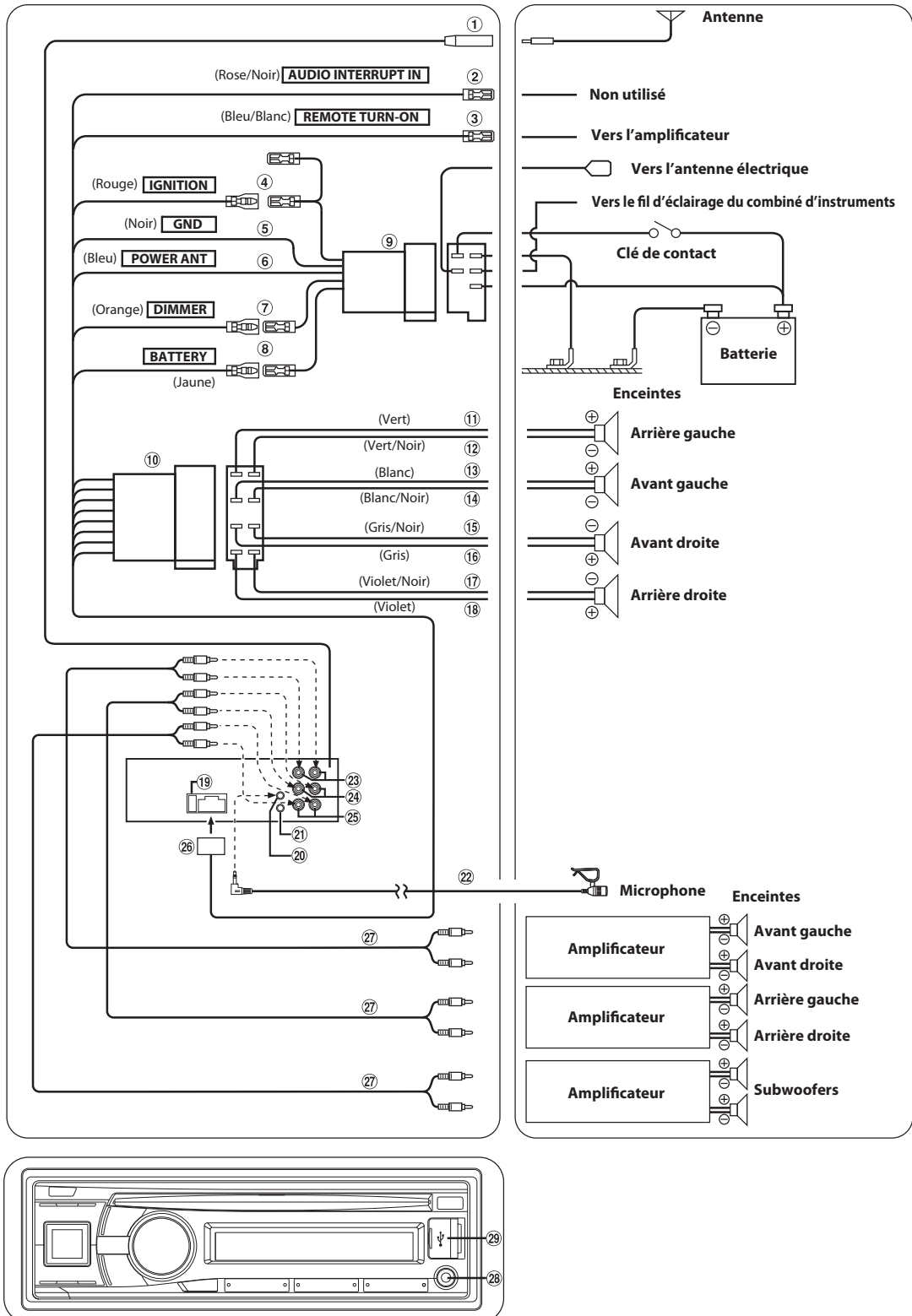

① **Réceptacle d'antenne**

② **Non utilisé**

③ **Fil de mise sous tension à distance (Bleu/Blanc)**

Connectez ce fil au fil de mise sous tension à distance de votre amplificateur ou processeur de signal.

④ **Fil d'alimentation commutée (Allumage) (Rouge)**

Connectez ce fil à une borne ouverte sur la boîte à fusible du véhicule ou à une autre source d'énergie inutilisée qui fournit (+) 12 V uniquement lorsque l'allumage est mis sous tension ou réglé sur la position accessoire.

⑤ **Fil de terre (Noir)**

Connectez ce fil à une bonne masse du châssis sur le véhicule. Assurez-vous que la connexion est établie à un métal nu et solidement fixée en utilisant la vis de feuille métallique fournie.

⑥ **Fil d'antenne électrique (Bleu)**

Connectez ce fil à la borne +B de l'antenne électrique éventuelle.

Remarque

- Ce fil doit uniquement être utilisé pour commander l'antenne électrique du véhicule. N'utilisez pas ce fil pour mettre sous tension un amplificateur ou un processeur de signal, etc.

⑦ **Fil de commande d'extinction progressive (Orange)**

Ce fil peut être raccordé au fil d'éclairage du combiné d'instruments du véhicule. Cela permettra à la commande d'extinction progressive de diminuer le rétroéclairage de l'appareil.

⑧ **Fil de la batterie (Jaune)**

Connectez ce fil à la borne positive (+) de la batterie du véhicule.

⑨ **Connecteur d'alimentation ISO**

⑩ **Connecteur ISO (sortie de haut-parleur)**

⑪ **Fil de sortie du haut-parleur arrière gauche (+) (Vert)**

⑫ **Fil de sortie du haut-parleur arrière gauche (-) (Vert/Noir)**

⑬ **Fil de sortie du haut-parleur avant gauche (+) (Blanc)**

⑭ **Fil de sortie du haut-parleur avant gauche (-) (Blanc/Noir)**

⑮ **Fil de sortie du haut-parleur avant droit (-) (Gris/Noir)**

⑯ **Fil de sortie du haut-parleur avant droit (+) (Gris)**

⑰ **Fil de sortie du haut-parleur arrière droit (-) (Violet/Noir)**

⑱ **Fil de sortie du haut-parleur arrière droit (+) (Violet)**

⑲ **Porte-fusible (10A)**

⑳ **Connecteur d'entrée MIC**

Au microphone.

㉑ **Connecteur de l'interface de télécommande au volant**

Vers le boîtier d'interface de la télécommande au volant. Pour obtenir des informations détaillées à ce sujet, consultez votre revendeur Alpine.

㉒ **Microphone (fourni)**

㉓ **Connecteurs RCA de sortie avant**

ROUGE est droit et BLANC est gauche.

㉔ **Connecteurs RCA de sortie arrière**

ROUGE est droit et BLANC est gauche.

㉕ **Connecteurs RCA de sortie de subwoofer**

ROUGE est droit et BLANC est gauche.

㉖ **Connecteur d'alimentation**

㉗ **Câble d'extension RCA (vendu séparément)**

㉘ **Borne d'entrée AUX avant**

Cette borne permet l'entrée audio d'un équipement externe (tel qu'un lecteur portable) à l'aide d'un câble de conversion disponible dans le commerce.

㉙ **Borne USB avant**

Raccordez-la à la clé USB ou à un iPod/iPhone.

Pour éviter la pénétration de parasites externes dans le système audio

- Installez l'appareil et acheminez les câbles à au moins 10 cm de distance du faisceau de câbles du véhicule.
- Éloignez les câbles d'alimentation de la batterie le plus possible des autres câbles.
- Raccordez le fil de terre à un point métallique apparent (enlevez la couche de peinture, de saleté ou de graisse si nécessaire) du châssis du véhicule.
- Si vous ajoutez un filtre antiparasites en option, raccordez-le le plus loin possible de l'appareil. Contactez votre revendeur Alpine pour plus de détails sur les divers filtres antiparasites disponibles.
- Consultez votre revendeur Alpine pour plus de détails sur les mesures de prévention contre les parasites.

About the Rules of Bluetooth Electromagnetic Radiation Regulation



Declaration of Conformity

Declaration of Conformity

We, the undersigned,

Authorized representative in Europe : **Alpine Electronics (Europe) GmbH**

Address, City : **Wilhelm-Wagenfeld-Strasse 1-3, D-80807, Munich**

Country : **Germany**

certify and declare under our sole responsibility that the following apparatus :

Description : **CD Receiver**

Manufacturer : **Alpine Electronics, Inc.**

Brand : **ALPINE**

Identification : **CDE-134BT**

Installed BlueTooth module : **FC6000 (FC6000S)**

Test Report No. :

Radio :MDE_PARRO_1101_RADa (7 layers AG)

EMC :MDE_PARRO_1101_EMCa (7 layers AG)

LVD : R051-26-11-101552/A Ed.0 (EMITECH ATLANTIQUE Lab.)

conforms with the essential requirements of the Radio and Telecommunications Terminal Equipment Directive 1999/5/EC, based on the following specifications applied:

Radio : EN300328 V1.7.1(2006-10)

EMC : EN301489-1 V1.8.1 (04/2008)

LVD : EN60950-1: 2006/A11: 2009)

and therefore complies with the essential requirements and provisions of the R&TTE Directive.

The Technical documentation is kept at the following address:

Company : **Alpine Electronics (Europe) GmbH**

Address, City : **Wilhelm-Wagenfeld-Strasse 1-3, D-80807, Munich**

Country : **Germany**

Phone number : **49(0)89-324264-240**

Fax number/e-mail : **49(0)89-324264-241**

Name and position of person binding the manufacturer or his authorized representative : **Shinichi Asuke**
Global Engineering Strategy Office
Alpine Electronics, Inc.

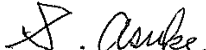
Signature of the authorized person : 

Date of issue : **November 05, 2011**