

THOMSON

DE GEBRAUCHSANLEITUNG

Mikrowelle

MWGT263XD



THOMSON

Liebe Kundin, lieber Kunde,

*Sie haben soeben ein **THOMSON** Mikrowellengerät erworben und wir danken Ihnen dafür.*

In diesem Gerät steckt Leidenschaft und Know-how, um Ihren Bedürfnissen bestmöglich zu entsprechen. Ein innovatives, leistungsstarkes Gerät, von uns konzipiert, um leicht von Ihnen bedient werden zu können.

Das Sortiment der Produkte beinhaltet außerdem eine große Auswahl an Backöfen, Kochfeldern, Dunstabzugshauben, Geschirrspülern, Waschmaschinen, Trocknern, Kühl- und Gefrierschränken, die Sie auf Ihre neue Mikrowelle abgestimmt aussuchen können.

Wir sind stets darum bemüht, Ihre Anforderungen an unsere Produkte so gut wie möglich zu erfüllen. Unser Verbraucherservice steht Ihnen daher selbstverständlich immer zur Verfügung und geht auf alle Ihre Fragen und Anregungen ein.

Da wir unsere Produkte ständig verbessern möchten, behalten wir uns das Recht vor, ihre technischen, funktionellen und ästhetischen Merkmale zu verändern, damit sie mit der technischen Weiterentwicklung Schritt halten.



Wichtig: Bitte lesen Sie die vorliegenden Hinweise zu Einbau und Gebrauch aufmerksam vor der ersten Inbetriebnahme durch, damit Sie sich schnell mit Ihrem Gerät vertraut machen.

1/FÜR DEN BENUTZER	
• Sicherheitshinweise	4
• Betriebsprinzip	6
• Umweltschutz	6
2/EINBAU DES GERÄTS	
• Vor Anschließen des Geräts	7
• Elektrischer Anschluss.....	7
• Gerätschaften.....	8
• Gerätebeschreibung.....	9
3/BENUTZUNG DES GERÄTS	
• Betriebsanleitung	11
• Tabellarische Übersicht über die Menüs der Automatikprogramme	16
4/PFLEGE UND REINIGUNG DES GERÄTS	19
5/FUNKTIONSSTÖRUNGEN	20
6/KUNDENDIENST UND KUNDENKONTAKT	
• Reparaturarbeiten.....	21
• Kundenkontakt.....	21



Wichtig:

Diese Betriebsanleitung mit dem Gerät aufbewahren. Sollte das Gerät an eine andere Person verkauft oder weitergegeben werden, sicherstellen, dass die Betriebsanleitung dem Gerät folgt. Vor der Installation und Benutzung des Geräts sollten folgende Hinweise zur Kenntnis genommen werden. Sie sind für die Sicherheit des Benutzers und anderer Personen verfasst worden.

• SICHERHEITSHINWEISE

Ihr Gerät ist ausschließlich für den häuslichen Gebrauch zum Garen, Erhitzen oder Auftauen von Lebensmitteln bestimmt. Bei unsachgemäßem Gebrauch übernimmt der Hersteller keinerlei Verantwortung.

Überprüfen Sie, dass die Kochutensilien mikrowellengeeignet sind.

Zur Vermeidung von Schäden an Ihrem Gerät dieses nie leer oder ohne Teller benutzen.

Nichts in die Schlossöffnungen an der Vorderseite des Geräts einführen. Dies könnte zu Schäden führen und Reparaturarbeiten erforderlich machen.

Die Türdichtungen und -rahmen sind regelmäßig auf ihren einwandfreien Zustand zu überprüfen. Sollten diese Bereiche beschädigt sein, so ist das Gerät nicht zu verwenden. Lassen Sie es durch einen Fachmann überprüfen.

Lassen Sie das Gerät während des Aufwärmens von Lebensmitteln in Kunststoffbehältern oder in Papier aufgrund der Entzündungsgefahr nicht unbeaufsichtigt.

Bei den Funktionen Mikrowellen und Mikrowellen mit Umlufthitze wird von der Verwendung von Metallbehältern, Gabeln, Löffeln, Messern sowie Metallverschlüssen für Gefrierbeutel abgeraten.

Zur Vermeidung von Verbrennungen sind die Inhalte von Fläschchen und Gläsern für Babys umzurühren oder zu schütteln und

die Temperatur ist vor dem Verzehr zu überprüfen.

Fläschchen nie mit Sauger erhitzen (Explosionsgefahr).

Kinder das Gerät nicht unbeaufsichtigt nutzen lassen, es sei denn, dass entsprechende Weisungen gegeben wurden, damit das Kind das Gerät sicher bedienen kann und die Gefahren einer unsachgemäßen Nutzung versteht.

Erhitzte Nahrungsmittel nur mit isolierenden Topfhandschuhen aus dem Gerät nehmen. Manche Gefäße absorbieren die Hitze der Lebensmittel und werden sehr heiß.

Flüssigkeiten und andere Lebensmittel dürfen nicht in hermetisch verschlossenen Behältern erhitzt werden. Es besteht Explosionsgefahr.

Es wird empfohlen, keine Eier in der Schale und keinen ganzen hartgekochten Eier in der Mikrowelle zu erhitzen, denn es besteht auch nach Ende der Garzeit Explosionsgefahr.

Die Erhitzung von Getränken in der Mikrowelle kann zu plötzlichem auch zeitverzögertem Hochschießen der kochenden Flüssigkeit führen. Beim Umgang mit dem Gefäß ist Vorsicht geboten.

Bei Erhitzung kleiner Mengen (Würstchen, Croissant, etc. ...) ein Glas Wasser neben das Lebensmittel stellen.

Zu langes Erhitzen kann die Lebensmittel austrocknen und verkohlen. Um dies zu vermeiden, nie dieselben Garzeiten nehmen, die für das Garen in einem herkömmlichen Backofen empfohlenen werden.

Bei Rauchbildung, das Gerät abstellen oder von der Stromversorgung trennen und die Tür geschlossen lassen, um eventuelle Flammen zu ersticken.



Für unbefugte Personen ist es gefährlich, die Abdeckung zu entfernen, die zur Abschirmung der Mikrowellen gedacht ist.



Im Kombibetrieb dürfen Kinder in Anbetracht der erreichten Tempera-

turen das Gerät nur im Beisein Erwachsener benutzen (gilt nur für Geräte mit Grill).

Lesen Sie die spezifischen Hinweise „VORSICHTSMASSNAHMEN ZUR VERMEIDUNG EVENTUELLER EXPOSITION ZU HOHERN MENGEN MIKROWELLENENERGIE“ und berücksichtigen Sie sie.

Lebensmittel nicht wiederholt garen.

Den Ofenraum nicht zur Lagerung nutzen. Lebensmittel wie Brot, trockenes Gebäck, etc. nicht im Ofeninnenraum lagern.

Metallverschlüsse und -griffe der Behälter/ Papier- oder Plastiktüten entfernen, bevor diese in die Mikrowelle gegeben werden.

Beim Einbau oder Aufstellen des Gerätes die mitgelieferten Anweisungen genau einhalten.

Das Gerät nur für die in diesem Handbuch beschriebenen Zwecke verwenden.

Keine ätzenden Chemikalien oder Dämpfe mit dem Gerät in Berührung bringen.

ist insbesondere für das Erhitzen konzipiert worden. Es ist nicht für industrielle oder Laboranwendungen gedacht.

Um jegliche Gefahr auszuschalten, muss ein beschädigtes Kabel vom Hersteller, dem Kundendienst oder einer Person vergleichbarer Qualifizierung ausgetauscht werden.

Das Gerät nicht im Außenbereich lagern oder verwenden.

Dieses Gerät nicht in der Nähe von Wasser, auf feuchten Böden oder in der Nähe eines Schwimmbeckens benutzen.

Bei laufendem Gerät können zugängliche Flächen sehr heiß werden. Das Stromkabel von den heißen Flächen fern halten und insbesondere das Gerät nicht abdecken.

Das Stromkabel nicht am Tischrand oder am Rand der Arbeitsplatte hängen lassen.

Wenn das Gerät nicht gepflegt wird, kann dies die Oberflächen beeinträchtigen, die Lebensdauer des Gerätes unwiderruflich verkürzen und zu Gefahren führen.

Beschreibung

Modell:	MWGT263XD
Nominalspannung:	230 V ~ 50 Hz
Nominalleistungsleistung (Mikrowellen):	1450 W
Nominalausgangsleistung (Mikrowellen):	900 W
Nominalleistungsleistung (Grill):	1000 W
Ofenvolumen:	26 L
Durchmesser des Drehtellers:	32 cm
Außenmaße (LxBxH):	513 x 425 x 305 mm
Nettogewicht:	14 Kilo

• BETRIEBSSPRINZIP

Bei den für den Garvorgang verwendeten Mikrowellen handelt es sich um elektromagnetische Wellen. Sie sind in unserer Umwelt auf gleicher Ebene vorhanden wie Radiowellen, Licht oder Infrarotstrahlen.

Ihre Frequenz bewegt sich im Bereich 2450 MHz.

Ihr Verhalten:

- Sie werden von Metall zurückgeworfen.
- Sie durchdringen alle anderen Materialien.
- Sie werden von Wasser-, Fett- und Zuckermolekülen absorbiert.

Wenn ein Lebensmittel den Mikrowellen ausgesetzt ist, wird durch die schnelle Reibung der Moleküle Wärme erzeugt.

Die Wellen dringen etwa 2,5 cm tief in das Lebensmittel ein. Ist das Lebensmittel dicker, wird, wie bei herkömmlichen Kochvorgängen, durch Wärmeleitung gegart.



Abb.01

• UMWELTSCHUTZ

Im Inneren des Lebensmittels wird durch die Mikrowellen lediglich ein thermischer Vorgang in Gang gesetzt. Die Mikrowellen sind also nicht gesundheitsschädlich.

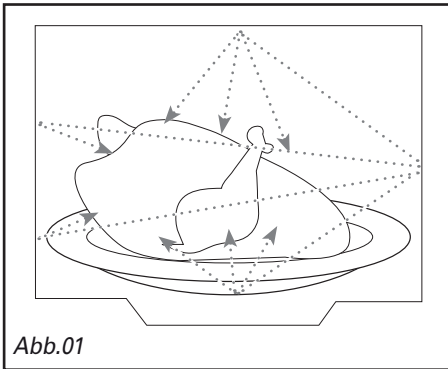

Das Verpackungsmaterial des Gerätes ist wiederverwertbar. Führen Sie es der Wiederverwertung zu und leisten Sie einen Beitrag zum Umweltschutz, indem Sie es in den dazu vorgesehenen Containern Ihrer

Gemeinde entsorgen.

Viele wiederverwertbare Materialien wurden in das Gerät eingebaut. Dieses Logo bedeutet, dass Altgeräte nicht mit anderen Abfällen zu mischen sind. Die vom Hersteller organisierte Wiederverwertung erfolgt unter optimalen Bedingungen und hält die europäische Richtlinie 2002/96/EG für Abfälle aus elektrischen und elektronischen Geräten ein. Fragen Sie in der Gemeindeverwaltung oder bei Ihrem Händler nach dem nächstgelegenen Sammelpunkten für Altgeräte. Wir danken für Ihren Beitrag zum Umweltschutz.

• VOR ANSCHLIESSEN DES GERÄTS



Achtung:

Vergewissern Sie sich, dass das Gerät während des Transports nicht beschädigt wurde (beschädigte Tür, Dichtung etc.) Sollten Sie vor der Nutzung eine Beschädigung feststellen, nehmen Sie mit Ihrem Händler Kontakt auf.

Wir empfehlen, die Produktreferenzen des Geräts auf der Seite „Kundendienst und Kundenbeziehungen“ zu notieren.

• ELEKTRISCHER ANSCHLUSS

Prüfen, ob:

- die Leistung der Anlage ausreicht,
 - die Versorgungsleitungen in gutem Zustand sind,
 - der Drahtquerschnitt mit den Einbauregeln übereinstimmt.
 - die Anlage mit einem thermischen Schutz von 16 Ampère ausgerüstet ist.
- Im Zweifelsfall mit Ihrem Elektriker Kontakt aufnehmen.

Der Stromanschluss ist vor Einschub des Geräts in das Möbel herzustellen.

Die elektrische Sicherheit ist über korrekten Einbau sicher zu stellen. Beim Einbau sowie bei der Pflege muss das Gerät vom Stromnetz getrennt werden. Die Sicherungen müssen abgeschaltet oder herausgenommen werden.

Das Gerät muss mit einem (genormten) Stromkabel mit 3 Leitern mit 1,5 mm² (1 Ph + 1N + Erdung) angeschlossen werden, die an das einphasige 220 - 240 V ~ Netz über eine Steckdose 1 Ph + 1N + Erdung nach IEC Norm 60083 oder gemäß der Einbauregeln angeschlossen sein müssen. Der Schutzdraht (grün-gelb) ist an die Klemme  des Geräts angeschlossen und muss mit der Erdung der Anlage verbunden sein.

Bei Anschluss mit Stecker muss dieser nach Einbau des Geräts zugänglich sein. Der Nulleiter der Mikrowelle (blauer Draht) muss an den Nulleiter des Netzes angeschlossen werden.

Bei der elektrischen Installation ist darauf zu achten, dass der Nutzer das Gerät vom Stromnetz trennen können und die Kontaktöffnung in Höhe aller Pole mindestens 3 mm betragen muss.

Um jegliche Gefahr auszuschalten, muss ein beschädigtes Kabel vom Hersteller, dem Kundendienst oder einer Person vergleichbarer Qualifizierung ausgetauscht werden.



Achtung:

Wir übernehmen keine Haftung für Unfälle oder Zwischenfälle aufgrund nicht vorhandener oder nicht ordnungsgemässer Erdung.

Wenn das Gerät eine Störung aufweist, es vom Netz trennen oder die Sicherung für die Anschlussleitung des Geräts herausnehmen.

- **GERÄTSCHAFTEN** Kochgeräte S. Anleitung „Materialien, die in der Mikrowelle verwendet werden können und solche, die zu meiden sind“. Gewisse nicht metallhaltige Gerätschaften können auch für die Mikrowelle ungeeignet sein. Im Zweifelsfall den fraglichen Gegenstand folgendermaßen testen.

Test mit Gerätschaft:

1. Ein mikrowellentaugliches Gefäß mit einer Tasse kaltem Wasser (250 ml) füllen und die fragliche Gerätschaft hineinlegen.
2. Bei maximaler Leistung 1 Minute lang erhitzen.
3. Vorsichtig die Gerätschaft berühren. Wenn die leere Gerätschaft warm ist, sollte sie nicht für Vorgänge in der Mikrowelle verwendet werden.
4. **Nicht länger als 1 Minute erhitzen.**

WARNUNG

Verletzungsgefahr

Für nicht qualifizierte Personen ist es gefährlich, Pflege- oder Wartungsarbeiten vorzunehmen, bei denen die Abdeckung zum Schutz vor Mikrowellen zu entfernen ist.

Mikrowellentaugliches Material

Gerätschaften	Bemerkungen
Alu-Folie	Nur zum Abdecken. Kleine Stücke Alu-Folie können zum Abdecken empfindlicher Fleisch- oder Geflügelteile verwendet werden, um zu langes Garen zu verhindern. Wenn die Alu-Folie den Ofenwänden zu nahe kommt, kann es zu einem Lichtbogen kommen. Die Alu-Folie muss mindestens 2,5 cm Abstand zu den Ofenwänden einhalten.
Platte zum Anbräunen	Herstellerhinweise einhalten. Der Boden der Platte zum Anbräunen muss mindestens 5 cm über dem Drehteller liegen. Fehlerhafte Nutzung kann zum Bruch des Drehtellers führen.
Geschirr	Nur mikrowellentaugliches Geschirr verwenden. Herstellerhinweise beachten. Kein Geschirr mit Sprüngen oder angeschlagenen Stellen verwenden.
Einmachgläser	Immer den Deckel abnehmen. Nur zum leichten Anwärmen der Lebensmittel verwenden. Die meisten Einmachgläser sind nicht hitzebeständig und können platzen.
Glasgeschirr	Nur ofenbeständiges Spezialglas. Auf Metallteile prüfen. Kein Geschirr mit Sprüngen oder angeschlagenen Stellen verwenden.
Bratschläuche	Herstellerhinweise einhalten. Nicht mit Metallklips verschließen. Anstechen, damit Dampf entweichen kann.
Pappteller und -becher	Nur für sehr kurzes Garen/Erhitzen verwenden. Während des Garvorgangs das Gerät nicht unbeaufsichtigt lassen.
Papierservietten	Zum Abdecken der Lebensmittel beim Erhitzen und zum Absorbieren von Fett verwenden. Nur für sehr kurze Garvorgänge unter Beaufsichtigung einsetzen.
Butterbrotpapier	Zum Abdecken verwenden, um Spitzer zu vermeiden oder Lebensmittel zum Dampfgaren darin einwickeln.
Kunststoff	Nur mikrowellentauglicher Kunststoff. Herstellerhinweise beachten. Der Kunststoff muss mit dem Vermerk „Mikrowellentauglich“ versehen sein. Gewisse Kunststoffbehälter schmelzen, wenn die in ihnen enthaltenen Lebensmittel heiß sind. „Bratschläuche“ und hermetsch verschlossene Plastiktüten müssen, je nach Verpackungsangabe geschlitzt, durchstochen oder geöffnet werden.
Kunststoffolie	Nur mikrowellentauglicher Kunststoff. Beim Garvorgang zum Abdecken der Lebensmittel verwenden, um den Feuchtigkeitsgehalt zu bewahren. Die Folie darf nicht mit den Lebensmitteln in Kontakt kommen.
Wachspapier	Zum Abdecken verwenden, um Spritzer zu vermeiden und die Feuchtigkeit zu bewahren.

Materialien, die nicht in die Mikrowelle gestellt werden sollten.

Gerätschaften	Bemerkungen
Alu-Platte	Kann zu Lichtbögen führen. Die Lebensmittel in ein mikrowellentaugliches Gefäß geben.
Lebensmittel in Pappschachteln mit Metallgriff	Kann zu Lichtbögen führen. Die Lebensmittel in ein mikrowellentaugliches Gefäß geben.
Metallgerätschaften oder metallhaltige Gerätschaften	Metall verhindert, dass die Mikrowellenenergie die Lebensmittel erreicht. Metallteile können Lichtbögen herbeiführen.
Metallverbindungen	Können zu Lichtbögen führen und einen Brand im Ofenraum auslösen.
Papiertüten	Können einen Brand im Ofenraum auslösen.
Schaumstoff	Schaumstoff kann schmelzen oder bei hohen Temperaturen die enthaltene Flüssigkeit kontaminieren.
Holz	Holz trocknet in der Mikrowelle aus und kann reißen oder splintern.

• GERÄTEBESCHREIBUNG

Benennung der Teile und des Zubehörs der Mikrowelle

Das Gerät und alles Zubehör aus dem Karton und dem Ofeninnenraum nehmen. Folgendes Zubehör gehört zu der Mikrowelle:

- Glasteller 1
- Drehteller 1
- Gebrauchsanleitung 1

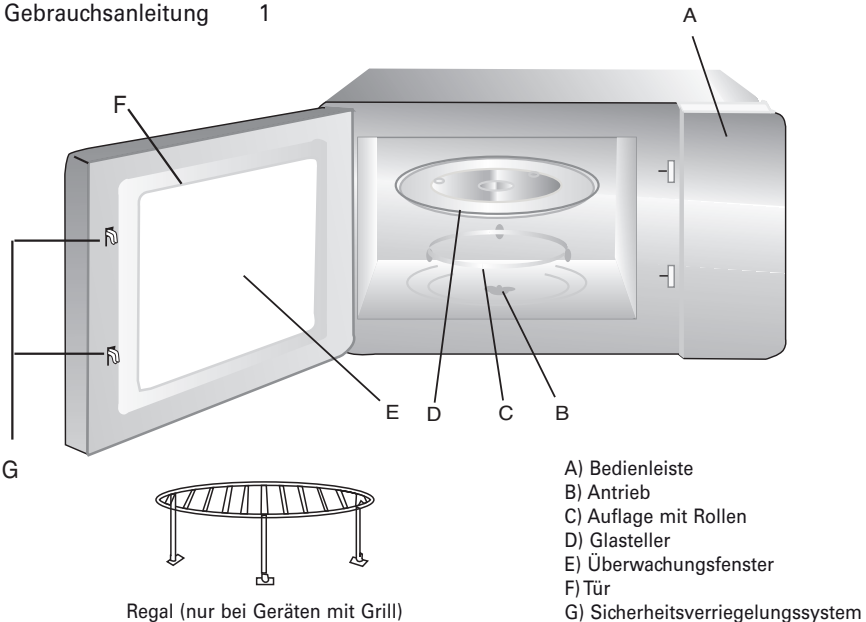

EINBAU DES DREHTELLERS:

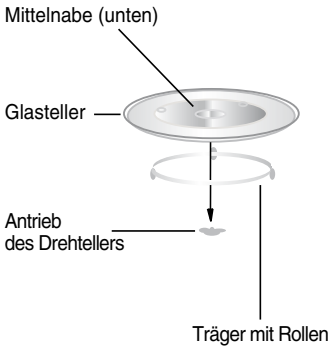

- Den Drehteller nie verkehrt herum stellen. Die Drehbewegung des Glasstellers darf nicht behindert werden.
- Glassteller und Auflage mit Rädern sind bei jedem Garvorgang zu verwenden.
- Alle Lebensmittel oder Lebensmittelbehälter werden zum Garen immer auf den Glassteller gestellt.
- Wenn der Glassteller oder der Drehteller Risse aufweisen oder zerbrechen, mit dem nächstgelegenen Kundendienst Kontakt aufnehmen.

AUFSTELLEN AUF DER ARBEITSFLÄCHE

Verpackung beseitigen und Zubehör beiseite stellen.

Gerät auf Schäden überprüfen, beispielsweise Spuren von Stoßeinwirkung oder kaputte Tür. Bei Beschädigung das Gerät nicht aufstellen.

Untergestell: Den Schutzfilm von der Oberfläche des Geräteuntergestells abziehen.

Die hellbraune Micra-Beschichtung im Innenraum, die das Magnetron schützt, nicht entfernen.

AUFSTELLEN

1. Eine ebene Fläche mit ausreichend Freiraum für Zuluft und/oder Belüftung durch die Abluftöffnungen wählen (kein Einbau).

Zwischen dem Gerät und umliegenden Wänden muss mindestens ein Freiraum von 7,5 cm vorhanden sein. Eine Seite ist freizulassen.

(1) Über der Mikrowelle mindestens 12 cm Freiraum lassen.

(2) Die Füße des Ofens nicht entfernen.

(3) Wenn Zu- und/oder Abluftöffnung verstopft wird, kann es zu Schäden am Ofen kommen.

2. Stromanschluss

- Die Anlage muss mit einem 16 Ampère Wärmeschutz ausgestattet sein.
- Unbedingt eine Steckdose mit einer **Erdung** benutzen, die nach geltenden Sicherheitsnormen angeschlossen ist.
- Bei der elektrischen Installation ist darauf zu achten, dass der Nutzer das Gerät vom Stromnetz trennen kann, wobei die Kontaktöffnung aller Pole mindestens 3 mm betragen muss.
- Um jegliche Gefahr auszuschalten, muss ein beschädigtes Kabel vom Hersteller, dem Kundendienst oder einer Person vergleichbarer Qualifizierung ausgetauscht werden.

WARNUNG: Gerät nicht über einer Kochplatte oder einem Gerät anbringen, das Wärme abgibt. Ein Gerät, das in der Nähe oder über einer Wärmequelle installiert wird, kann dadurch beschädigt werden und die Garantie erlischt.



Die zugängliche Fläche kann während des Gerätebetriebs heiß sein.

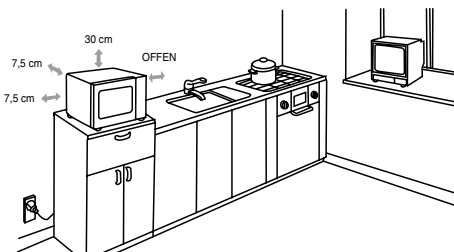



• **BETRIEBSANLEITUNG**

Wenn das Mikrowellengerät unter Strom steht, wird „0:00“ angezeigt und die Klingel ertönt einmal.

Einstellung der Uhr

Anzeige

- 

Time set Auf Taste TIME SET drücken, die Ziffern der Stundenangabe blinken.
- 

Die Stunden über Drehen des Wahlschalters einstellen. Die eingestellte Zeit muss zwischen 0 und 23 liegen (24 Stunden).
- 

Time set Auf Taste TIME SET drücken, die Ziffern der Minutenangabe blinken.
- 

Die Minuten durch Drehen des Wahlschalters einstellen. Die eingestellten Minuten müssen zwischen 0 und 59 liegen.
- 

Time set Auf Taste TIME SET drücken, um die Zeiteinstellung abzuschließen, „:“ blinkt und die Uhrzeit leuchtet.





Garen mit der Mikrowelle

Anzeige

- 

Microwave Grill Einmal auf MICROWAVE GRILL drücken, „P900“ wird angezeigt. Zur Auswahl der gewünschten Leistung weiter drücken. „P900“, „P700“, „P500“, „P350“ oder „P150“ wird nacheinander bei jedem neuen Druck angezeigt.
- 

Über Drehen des Wahlschalters die Garzeit von 0:05 bis 95:00 einstellen.
- 

Start/Quick start Durch Drücken der Taste START/QUICK START den Garvorgang einleiten.
- Zum Beispiel: Wenn 20 Minuten bei 700 W gegart werden soll, das Gerät folgendermaßen einstellen.
- 

Microwave Grill Einmal auf MICROWAVE GRILL drücken, „P900“ wird angezeigt.
- 

Microwave Grill Die Taste MICROWAVE GRILL wiederholt drücken, um die Leistung 700 W auszuwählen. „P700“ wird angezeigt.

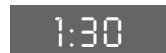



Den Wahlschalter zur Einstellung der Gardauer drehen, bis das Gerät „20:00“ anzeigt.

20:00



**Start/
Quick start** oder

Über Druck auf die Taste START/QUICK START den Garvorgang starten



Stop/Cancel über die Taste STOP/CANCEL die Einstellung aufheben.



Bemerkung: Es stehen folgende Intervalle zur Einstellung der Garzeit zur Verfügung:

- 0---1 Min: 5 Sekunden
- 1---5 Min: 10 Sekunden
- 5---10 Min: 30 Sekunden
- 10---30 Min: 1 Minute
- 30---95 Min: 5 Minuten

Leistungstabelle des Mikrowellengeräts

Leistung	900 W	700 W	500 W	350 W	150 W
Anzeige	P900	P700	P500	P350	P150

Grillen

Anzeige



**Microwave
Grill**

Einmal auf MICROWAVE GRILL drücken, „P900“ wird angezeigt.
Weiter drücken, bis „G-1“ angezeigt wird.

P900



Wahlschalter drehen, um die Garzeit einzustellen. Die maximale Garzeit beträgt 95:00.
Zum Beispiel: 8 Minuten 30 Sekunden

G-1

8:30



**Start/
Quick start**

Durch Drücken der Taste START/QUICK START den Garvorgang einleiten.

Zum Beispiel: Wenn 10 Minuten gegart werden soll, das Gerät folgendermaßen einstellen.

G-1





**Microwave
Grill**

Mehrfach die Taste MICROWAVE GRILL drücken, bis „G-1“ angezeigt wird.



Den Wahlschalter zur Einstellung der Gardauer drehen, bis das Gerät „10:00“ anzeigt.





10:00

-  Über Druck auf die Taste **START/QUICK START** den Garvorgang starten
- oder
-  über die Taste **STOP/CANCEL** die Einstellung aufheben.

 **Bemerkung:** Zur Hälfte der Garzeit ertönen zwei Signaltöne, um darauf aufmerksam zu machen, dass das Lebensmittel ggf. umzudrehen ist.

Kombiniertes Garen

Anzeige

-  Einmal auf **MICROWAVE GRILL** drücken, „P900“ wird angezeigt.
-  Mehrfach die Taste **MICROWAVE GRILL** drücken, bis „G-2“ oder „G-3“ angezeigt wird.
-  Wahlschalter drehen, um die Garzeit einzustellen. Die maximale Garzeit beträgt 95 Minuten.
-  Über Druck auf die Taste **START/QUICK START** den Garvorgang starten
- oder
-  über die Taste **STOP/CANCEL** die Einstellung aufheben.

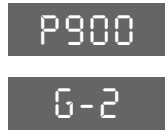

Hinweise zum Garen mit Grill & Kombi

Reihenfolge	Anzeige	Mikrowellenleistung	Leistung des Grills
1	G-1	0%	100%
2	G-2	20%	80%
3	G-3	40%	60%

Programmierung des Schnellgarrens

Anzeige

Start/
Quick start

Im Pausenmodus auf die Taste START/QUICK START drücken, um den Garvorgang mit 100% der Mikrowellenleistung über 30 Sekunden in Gang zu setzen. Durch jeden weiteren Druck wird die Garzeit um 30 Sekunden bis auf maximal 95 Minuten verlängert.

0:30

Start/
Quick start

Bei der Garart Mikrowelle, Grill und Umluft wird die Garzeit durch jeden Druck auf die START/QUICK START 30 Sekunden verlängert. Taste um

1:30

Start/
Quick start

Beim Garvorgang im Menü Auto und bei gewichtsabhängigem Auftauen kann die Dauer nicht durch Drücken auf die START/QUICK START Taste verlängert werden.

Programmierung des gewichtsabhängigen Auftauens

Anzeige

Speed
Defrost

Einmal auf die Taste SPEED DEFROST drücken, das Gerät zeigt „100“ an.

100



Durch Drehen des Wahlschalters das Gewicht der Lebensmittel im Bereich 100 bis 2 000 g auswählen.

400g

Start/
Quick start

Durch Drücken der Taste START/QUICK START wird der Auftauvorgang in Gang gesetzt.

Programmierung des Auto Menüs

Anzeige

Auto
Programme

Durch Drücken der Taste AUTO PROGRAMME ein Menü von „A-1“ bis „A-8“ auswählen.

A-1



Wahlschalter drehen, um das in der Tabelle der Menüs angegebene Standardgewicht auszuwählen.





400 

Start/
Quick start

Durch Drücken der Taste START/QUICK START den Garvorgang ein-leiten.

Am Ende der Garzeit ertönen fünf Klingeltöne.

Zum *Beispiel*: Wenn 150 Gramm Fisch mit dem Auto-Menü gegart werden sollen:

		Anzeige
	Zur Auswahl von „A-4“ viermal auf die Taste AUTO PROGRAMME drücken. Die Anzeige „Fisch“ leuchtet auf.	
	Wahlschalter auf 150 g drehen.	
	Durch Drücken der Taste START/QUICK START den Garvorgang einleiten.	







Bitte die Menü-Tabelle auf der nächsten Seite zu Rate ziehen.



Empfehlung:

Garen von Fleisch: nach der Hälfte der Garzeit das Fleisch umdrehen, um ein gleichmäßiges Ergebnis zu erzielen.

• TABELLARISCHE ÜBERSICHT ÜBER DIE MENÜS DER AUTOMATIKPROGRAMME

Menü	Gewicht
A-1 	400 g
	600 g
	800 g
	1000 g
	1200 g
	400 g
A-2 	600 g
	800 g
	1000 g
	1200 g
	400 g
A-3 	750 g
	1000 g
	1200 g
	1500 g
	150 g
A-4 	250 g
	300 g
	400 g
	600 g
	300 g
A-5 	450 g
	600 g
	750 g
	1000 g
	200 g
A-6 	300 g
	400 g
	500 g
	600 g
	200 g
A-7 	400 g
	600 g
	800 g
	1000 g
	1000 g

Menü	Gewicht
A-8 	200 ml
	300 ml
	400 ml
	500 ml
	600 ml

Programmierung der Speicherfunktion

Anzeige



Zur Auswahl des Garprogramms 1, 2 oder 3 auf die Taste Memory drücken.



Den Garvorgang Ihrer Wahl programmieren.



Programmierung über Druck auf die Taste Memory bestätigen. Bestätigungssignal und Anzeige der Uhrzeit.

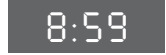

Bemerkung:

Garen im Auto-Menü kann nicht als Speichervorgang ausgewählt werden.

Zum Beispiel: um das Programm "Lebensmittel 3 Minuten und 20 Sekunden bei 700 W garen" in Speicher 2 abzulegen:

Anzeige



Im Pausenmodus zweimal auf Taste Memory drücken, die Anzeige zeigt „2“ an.



Einmal auf MICROWAVE GRILL drücken, „P900“ wird angezeigt.



Die Taste MICROWAVE GRILL weiter drücken, bis „P700“ angezeigt wird.



Mit dem Wahlschalter 3 Minuten und 20 Sekunden auswählen.





Memory



Taste Memory drücken, um die Einstellung zu speichern. Oder auf START/QUICK START drücken, um den Garvorgang einzuleiten und die Einstellung gleichzeitig abzuspeichern.







**Start/
Quick start**

	Das nächste Mal im Pausenmodus zweimal auf die Taste MEMORY und dann auf START/QUICK START drücken, um das so abgespeicherte Programm zu starten.
Memory	
	
Start/ Quick start	

Abfragefunktion**Anzeige**

	Wenn bei Betrieb von Mikrowelle, Grill und Umluft auf die Taste MICROWAVE GRILL gedrückt wird, wird die derzeitige Leistung 3 Sekunden lang angezeigt.
Microwave Grill	
	Während des Garvorgangs auf die Taste TIME SET drücken, um die Dauer abzufragen. Sie wird 3 Sekunden lang angezeigt.
Time set	

Programmierung der Funktion zur Schutzverriegelung (Kinder)**Anzeige**

	Verriegelung: Im Pausenmodus 3 Sekunden lang auf die Taste STOP/CANCEL drücken. Ein Signalton gibt den Status der Kindersicherung an. Die Verriegelungsanzeige wird angezeigt.	
Stop/Cancel		
	Freigabe: Im Verriegelungsmodus 3 Sekunden lang auf die Taste STOP/CANCEL drücken. Ein langer Signalton zeigt an, dass das Gerät entriegelt ist. Die Verriegelungsanzeige erlischt.	
Stop/Cancel		

Anmerkungen:

Am Ende der Garzeit ertönen fünf Klingeltöne.

Wenn die Tür während der Garzeit geöffnet wird, muss nach Schließen der Tür die Taste START/QUICK START gedrückt werden, um den Garvorgang fortzusetzen.

Wenn nach Auswahl des Garprogramms nicht innerhalb von fünf Minuten auf START/QUICK START gedrückt wird, wird die Auswahl aufgehoben.

Es wird empfohlen, das Gerät regelmäßig zu reinigen und innen wie außen alle Lebensmittelreste zu entfernen. Zur Reinigung einen feuchten Schwamm mit Seifenlauge verwenden. Wenn das Gerät nicht sauber gehalten wird, kann die Oberfläche Schaden nehmen, wodurch unweigerlich die Lebensdauer des Gerätes verkürzt wird und die Sicherheit nicht mehr gewährleistet ist. Sind die Tür oder die Dichtung beschädigt, so ist das Gerät erst wieder nach fachmännischer Instandsetzung in Betrieb zu nehmen.

Das Gerät nicht mit Dampfdruck reinigen.

Von Scheuermitteln, alkoholhaltigen Mitteln oder Verdünnern wird abgeraten, da sie das Gerät beschädigen können.

Bei Geruchsbelästigung oder verkrustetem Garraum Wasser mit Zitronensaft oder Essig 2 Minuten lang in einer Tasse aufkochen und die Seitenwände mit etwas Spülmittel reinigen.

Zur leichteren Reinigung kann der Drehteller herausgenommen werden. Den Drehteller an den dafür vorgesehenen Bereichen fassen. Wenn Sie den Antrieb entfernen, vermeiden, dass Wasser in das Loch der Motorachse eindringt.

Anschließend Antrieb, Auflage mit Rädern und Drehteller wieder zurücksetzen.

Wenn Sie im Zweifel sind, ob Ihr Gerät einwandfrei funktioniert, bedeutet das nicht unbedingt, dass eine Fehlfunktion vorliegt. Überprüfen Sie zunächst die folgenden Punkte:

Sie stellen fest, dass...	Abhilfe
Das Gerät startet nicht.	Überprüfen Sie den Geräteanschluss. Überprüfen Sie, dass die Tür der Mikrowelle richtig geschlossen ist. Überprüfen Sie, dass die Kindersicherung  nicht programmiert ist.
Das Gerät ist laut. Der Drehteller dreht sich nicht richtig.	Die Rollen im Rollbereich unter dem Drehteller reinigen. Die Position der Rollen überprüfen.
Die Scheibe ist beschlagen.	Wischen Sie das Kondenswasser mit einem Lappen ab.
Im Mikrowellenprogramm werden die Lebensmittel nicht erhitzt.	Überprüfen, dass die Kochutensilien für die Nutzung in der Mikrowelle geeignet sind, und dass die passende Leistung eingestellt ist.
Das Gerät erzeugt Funken.	Gerät gründlich reinigen: Fett, Garrückstände ... entfernen. Metallgegenstände von den Wänden des Garraums entfernen. Nie Metallgegenstände in Verbindung mit dem Grill verwenden.
Die Glühbirne ist durchgebrannt.	Durch qualifiziertes Fachpersonal der Marken-niederlassung austauschen lassen.



Achtung:

Dieses Gerät ist mit einem Hochspannungskreislauf ausgestattet. Nie selbst Arbeiten im Geräteinnenraum vornehmen.

• REPARATURARBEITEN

Eventuelle Reparaturarbeiten an dem Gerät müssen von qualifiziertem Fachpersonal des Händlers vorgenommen werden. Geben Sie bei Benachrichtigung die Referenz „Service“ Ihres Gerätes und die Seriennummer „Nr“ an. Diese Angaben befinden sich auf dem Typenschild an der Geräterückwand.

THOMSON	MWGT263XD	FAGORBRANDT SAS
		7 rue Henri Becquerel
MWGT263XD	Type: AG925ELK	92500 RUEIL-MALMAISON
N°:		
230-240V ~ 50Hz	Max 1450W / 10A	

ORIGINAL ERSATZTEILE

Bei Reparaturarbeiten darum bitten, dass ausschließlich **zertifizierte Original Ersatzteile verwendet werden**.

• KUNDENKONTAKT

• Nähere Angaben zu allen Produkten der Marke:

Information, Beratung, Verkaufsstellen, spezialisierter Kundendienst.

• Kommunikation:

Bemerkungen, Anregungen und Vorschläge nehmen wir jederzeit gerne und persönlich entgegen.



Bitte entnehmen Sie unsere Kontaktdaten und unsere Telefonnummer Ihrer Rechnung.

THOMSON

FR MANUEL D'UTILISATION

Four à micro-ondes

MWGT263XD

THOMSON

Chère Cliente, Cher Client,

*Vous venez d'acquérir un four micro-ondes **THOMSON** et nous vous en remercions.*

Nous avons mis dans cet appareil toute notre passion, notre savoir-faire pour qu'il réponde au mieux à vos besoins. Innovant, performant, nous l'avons conçu pour qu'il soit aussi toujours facile à utiliser.

Vous trouverez également dans la gamme des produits, un vaste choix de fours, de tables de cuisson, de hottes aspirantes, de lave-vaisselle, de lave-linge, de sèche-linge, de réfrigérateurs et congélateurs que vous pourrez coordonner à votre nouveau four à micro-ondes.

Bien entendu, dans un souci permanent de satisfaire le mieux possible vos exigences vis à vis de nos produits, notre service consommateurs est à votre disposition et à votre écoute pour répondre à toutes vos questions ou suggestions (coordonnées à la fin de ce livret).

Et connectez-vous aussi sur notre site où vous trouverez tous nos produits, ainsi que des informations utiles et complémentaires.

Dans le souci d'une amélioration constante de nos produits, nous nous réservons le droit d'apporter à leurs caractéristiques techniques, fonctionnelles ou esthétiques toutes modifications liées à leur évolution.



Important : Avant de mettre votre appareil en marche, veuillez lire attentivement ce guide d'installation et d'utilisation afin de vous familiariser plus rapidement avec son fonctionnement.

1/A L'ATTENTION DE L'UTILISATEUR	
• Consignes de sécurité.....	4
• Principe de fonctionnement	6
• Protection de l'environnement.....	6
2/INSTALLATION DE VOTRE APPAREIL	
• Avant le branchement.....	7
• Le raccordement électrique.....	7
• Ustensiles.....	8
• Description de votre appareil.....	9
3/UTILISATION DE VOTRE APPAREIL	
• Instructions de fonctionnement.....	11
• Tableau des menus pour les programmes automatiques.....	16
4/ENTRETIEN ET NETTOYAGE DE VOTRE APPAREIL.....	19
5/EN CAS D'ANOMALIES DE FONCTIONNEMENT.....	20
6/RELATION APRES-VENTE ET RELATIONS CONSOMMATEURS	
• Interventions.....	21

**Important :**

Conservez cette notice d'utilisation avec votre appareil. Si l'appareil devait être vendu ou cédé à une autre personne, assurez-vous que la notice d'utilisation l'accompagne. Merci de prendre connaissance de ces conseils avant d'installer et d'utiliser votre appareil. Ils ont été rédigés pour votre sécurité et celle d'autrui.

• CONSIGNES DE SECURITE

Votre appareil est exclusivement destiné à un usage domestique pour la cuisson, le réchauffage ou la décongélation des aliments. Le fabricant se dégage de toute responsabilité en cas d'utilisations non conformes.

Vérifiez que les ustensiles sont appropriés à l'usage dans un four à micro-ondes.

Pour ne pas détériorer votre appareil, ne jamais le faire fonctionner à vide ou sans plateau.

N'intervenez pas dans les orifices de la serrure en face avant vous pourriez créer des dommages sur votre appareil qui nécessiteraient une intervention.

Le joint et l'encadrement de la porte doivent être inspectés régulièrement pour s'assurer qu'ils ne sont pas détériorés. Si ces zones étaient endommagées, n'utilisez plus l'appareil et faites-le contrôler par un technicien spécialisé.

Pendant le chauffage de denrées alimentaires dans des contenants en plastique ou en papier, gardez un œil sur le four en raison de la possibilité d'inflammation.

En fonction micro-ondes et micro-ondes + chaleur tournante, il est déconseillé d'utiliser des récipients métalliques, des fourchettes, des cuillères, des couteaux ainsi que des liens et agrafes en métal pour sachets de congélation.

Le contenu des biberons et des pots d'aliments pour bébés doit être remué ou agité

et la température doit être vérifiée avant consommation, afin d'éviter les brûlures.

Ne chauffez jamais un biberon avec sa tétine (risque d'explosion).

Ne laissez pas les enfants utiliser le four sans surveillance sauf si des instructions appropriées ont été données afin que l'enfant puisse utiliser le four de façon sûre et comprene les dangers d'un usage incorrect.

Utilisez toujours des gants isolants pour retirer les plats du four. Certains plats absorbent la chaleur des aliments, et sont donc très chauds.

Les liquides ou autres aliments ne doivent pas être chauffés dans des récipients hermétiques car ils risquent d'exploser.

Il est recommandé de ne pas chauffer les œufs dans leur coquille et les œufs durs entiers dans un four micro-ondes car ils risquent d'exploser, même après la fin de la cuisson.

Le chauffage de boissons par micro-ondes peut provoquer un jaillissement brusque et différé de liquide en ébullition, aussi des précautions doivent être prises lorsqu'on manipule le récipient.

Dans le cas de petites quantités (une saucisse, un croissant, etc...) posez un verre d'eau à côté de l'aliment.

Des temps trop longs peuvent dessécher l'aliment et le carboniser. Pour éviter de tels incidents, n'utilisez jamais les mêmes temps préconisés pour une cuisson au four traditionnel.

Si de la fumée apparaît, arrêtez ou débranchez le four et gardez la porte fermée pour étouffer les flammes éventuelles.



Il est dangereux pour toute personne non qualifiée d'ôter un capot de protection contre l'exposition à l'énergie à micro-ondes.



Lorsque l'appareil fonctionne en mode associé, les enfants ne doivent utiliser

le four que sous la surveillance d'un adulte compte tenu des températures atteintes. (uniquement pour les appareils avec grill)

Lisez et respectez les consignes spécifiques « PRECAUTIONS A PRENDRE POUR EVITER UNE EVENTUELLE EXPOSITION A UNE TROP FORTE QUANTITE D'ENERGIE A MICRO-ONDES ».

Ne surcuisez pas les aliments.

N'utilisez pas le compartiment du four à des fins de rangement. Ne placez pas d'aliments tels que le pain, les gâteaux secs, etc. à l'intérieur du four.

Otez les liens de fermeture et les poignées métalliques des récipients/sacs en papier ou en plastique avant de les introduire dans le four.

Installez ou posez ce four en respectant strictement les instructions d'installation fournies.

Utilisez uniquement cet appareil pour les usages décrits dans ce manuel. Ne démontez pas de produits chimiques ni de vapeurs

corrosives sur cet appareil. Ce four est spécifiquement conçu pour réchauffer. Il n'est pas destiné à un usage industriel ou en laboratoire.

Si le cordon d'alimentation est endommagé, il doit être remplacé par le fabricant, son représentant ou toute autre personne qualifiée afin d'éviter tous dangers.

Ne rangez pas et n'utilisez pas cet appareil à l'extérieur.

N'utilisez pas ce four près d'une source d'eau, sur un sol humide ou près d'une piscine.

La température des surfaces accessibles peut être élevée lorsque l'appareil est en marche. Eloignez le cordon des surfaces chaudes et ne couvrez surtout pas le four.

Ne laissez pas le cordon pendre au bord d'une table ou d'un plan de travail.

L'absence d'entretien du four peut entraîner la détérioration de la surface et peut altérer irréversiblement la durée de vie de l'appareil et provoquer des situations dangereuses.

Spécifications

Modèle :	MWGT263XD
Tension nominale :	230 V ~ 50 Hz
Puissance d'entrée nominale (micro-ondes) :	1 450 W
Puissance de sortie nominale (micro-ondes) :	900 W
Puissance d'entrée nominale (Grill) :	1 000 W
Contenance du four :	26 L
Diamètre du plateau tournant :	32 cm
Dimensions extérieures (Lxlxh) :	513 x 425 x 305 mm
Poids net :	14 kilos

• PRINCIPLE DE FONCTIONNEMENT

Les micro-ondes utilisées pour la cuisson sont des ondes électro-magnétiques. Elles existent couramment dans notre environnement comme les ondes radio-électriques, la lumière, ou bien les rayonnements infrarouges.

Leur fréquence se situe dans la bande des 2450 MHz.

Leur comportement :

- Elles sont réfléchies par les métaux.
- Elles traversent tous les autres matériaux.
- Elles sont absorbées par les molécules d'eau, de graisse et de sucre.

Lorsqu'un aliment est exposé aux micro-ondes il s'ensuit une agitation rapide des molécules, ce qui provoque un échauffement.

La profondeur de pénétration des ondes dans l'aliment est d'environ 2,5 cm, si l'aliment est plus épais, la cuisson à cœur se fera par conduction comme en cuisson traditionnelle.

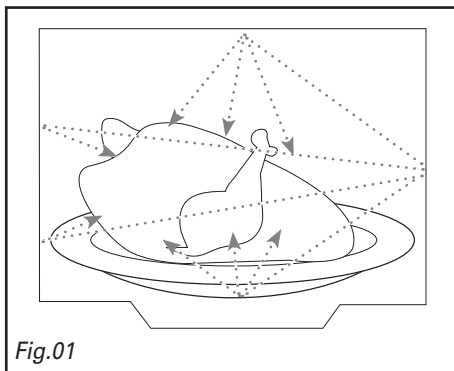

Fig.01

• PROTECTION DE L'ENVIRONNEMENT

Il est bon de savoir que les micro-ondes provoquent à l'intérieur de l'aliment un simple phénomène thermique et qu'elles ne sont pas nocives pour la santé.



Les matériaux d'emballage de cet appareil sont recyclables. Participez à leur recyclage et contribuez ainsi à la protection de l'environnement en les déposant dans les conteneurs municipaux prévus à cet effet.

Votre appareil contient également de nombreux matériaux recyclables. Il est donc marqué de ce logo afin de vous indiquer que les appareils usagés ne doivent pas être mélangés avec d'autres déchets. Le recyclage des appareils qu'organise votre fabricant sera ainsi réalisé dans les meilleures conditions, conformément à la directive européenne 2002/96/CE sur les déchets d'équipements électriques et électroniques. Adressez vous à votre mairie ou à votre revendeur pour connaître les points de collecte des appareils usagés les plus proches de votre domicile. Nous vous remercions pour votre collaboration à la protection de l'environnement.

• AVANT LE BRANCHEMENT



Attention :

Vérifier que votre appareil n'ait subi aucune avarie lors du transport (porte ou joint déformé, etc...). Si vous constatez un dommage quelconque, avant toute utilisation, contactez votre revendeur.

Afin de retrouver aisément à l'avenir les références de votre appareil, nous vous conseillons de les noter en page « Service après vente et relations consommateur ».

• LE RACCORDEMENT ELECTRIQUE

Vérifier que :

- la puissance de l'installation est suffisante.
- les lignes d'alimentation sont en état.
- le diamètre des fils est conforme aux règles d'installation.
- votre installation est équipée d'une protection thermique de 16 ampères.

En cas de doute, veuillez consulter votre ins-tallateur électricien.

Le raccordement électrique est à réaliser avant la mise en place de l'appareil dans le meuble.

La sécurité électrique doit être assurée par un encastrement correct. Lors de l'encastrement et des opérations d'entretien, l'appareil doit être débranché du réseau électrique, les fusibles doivent être coupés ou retirés.

L'appareil doit être branché avec un câble d'alimentation (normalisé) à 3 conducteurs de 1,5 mm² (1 ph + 1N + terre) qui doivent être raccordés sur le réseau 220-240 V ~ monophasé par l'intermédiaire d'une prise de courant 1 ph + 1N + terre normalisée CEI 60083 ou conformément aux règles d'installation. Le fil de protection (vert-jaune) est relié à la borne  de l'appareil et doit être relié à la terre de l'installation.

Dans le cas d'un branchement avec fiche de courant, celle-ci doit rester accessible après l'installation de l'appareil.

Le neutre du four (fil bleu) doit être raccordé au neutre du réseau.

Prévoyez dans votre installation électrique un dispositif accessible par l'utilisateur qui doit être en mesure de séparer l'appareil du secteur et dont l'ouverture de contact est au moins 3 mm au niveau de tous les pôles.

Si le câble d'alimentation est endommagé, il doit être remplacé par le fabricant, son service après vente, ou une personne de qualification similaire afin d'éviter un danger.



Attention :

Notre responsabilité ne saurait être engagée en cas d'accident ou d'incident consécutif à une mise à la terre inexistante, défectueuse ou incorrecte.

Si le four présente une quelconque anomalie, débranchez l'appareil ou enlevez le fusible correspondant à la ligne de branchement du four.

- **USTENSILES** Veuillez consulter les instructions « Matériels utilisables dans votre four à micro-ondes et matériels à éviter ». Certains ustensiles non métalliques peuvent également ne pas être utilisables au micro-ondes. En cas de doute, testez l'ustensile en question en suivant la procédure suivante.

Test avec ustensile :

1. Remplissez un récipient allant au micro-ondes d'une tasse d'eau froide (250 ml) et placez-y l'ustensile en question.
2. Faites réchauffer à puissance maximale pendant 1 minute.
3. Touchez prudemment l'ustensile. Si l'ustensile vide est chaud, ne l'utilisez pas pour cuire au micro-ondes.
4. **Ne dépassez pas un temps de cuisson de 1 minute.**

AVERTISSEMENT

Risque de blessure

Il est dangereux pour une personne non qualifiée d'effectuer une opération d'entretien ou de réparation impliquant le démontage d'un capot de protection contre l'exposition à l'énergie à micro-ondes.

Matériels utilisables dans votre four à micro-ondes

Ustensiles	Observations
Feuille d'aluminium	Pour couvrir uniquement. On peut utiliser de petits morceaux d'aluminium pour couvrir les parties fines de la viande ou de la volaille et éviter une surcuisson. Un arc électrique peut se former si la feuille est trop près des parois du four. La feuille doit être éloignée d'au moins 2,5 cm des parois du four.
Plat brunisseur	Respectez les consignes du fabricant. Le fond du plat brunisseur doit être surélevé d'au moins 5 cm du plateau tournant. Une utilisation incorrecte pourrait provoquer la rupture du plateau tournant.
Vaisselle	Compatible micro-ondes seulement. Respectez les consignes du fabricant. N'utilisez pas de plats fêlés ou ébréchés.
Bocaux	Otez toujours le couvercle. Utilisez-les uniquement pour réchauffer à peine les aliments. La plupart des bocaux ne résistent pas à la chaleur et peuvent se briser.
Verrerie	Verres spéciaux allant au four uniquement. Vérifiez l'absence de métal. N'utilisez pas de plats fêlés ou ébréchés.
Sacs de cuisson au four	Respectez les consignes du fabricant. Ne fermez pas le sac avec un lien métallique. Percez pour permettre à la vapeur de s'échapper.
Assiettes et verres en papier	A n'utilisez que pour une cuisson/un réchauffement très court. Ne vous éloignez pas du four pendant la cuisson.
Serviettes en papier	Utilisez-les pour couvrir vos aliments lors du réchauffage et pour absorber les graisses. Utilisez-les sous surveillance pour une cuisson très courte uniquement.
Papier sulfurisé	Utilisez-le en couverture pour éviter les éclaboussures ou en papillote pour la cuisson vapeur.
Plastique	Uniquement le plastique allant au micro-ondes. Respectez les consignes du fabricant. Le plastique doit comporter la mention « Utilisable au Micro-ondes ». Certains récipients en plastique fondent lorsque les aliments qu'ils contiennent sont chauds. Les « sachets cuisson » et les sacs en plastique hermétiquement fermés doivent être fendus, percés ou ouverts, comme indiqué sur l'emballage.
Film plastique	Uniquement le plastique allant au micro-ondes. Utilisez-le pour couvrir vos aliments lors de la cuisson pour conserver l'humidité. Ne laissez pas le film plastique entrer en contact avec les aliments.
Papier paraffiné	Utilisez-le en couverture pour éviter les éclaboussures et conserver l'humidité.

Matériels à éviter avec un four à micro-ondes

Ustensiles	Observations
Plateau en aluminium	Peut provoquer la création d'arcs électriques. Transférez vos aliments dans un plat allant au micro-ondes.
Aliments en boîte en carton avec poignée métallique	Peut provoquer la création d'arcs électriques. Transférez vos aliments dans un plat allant au micro-ondes.
Ustensiles en métal ou comportant du métal	Le métal empêche l'énergie à micro-ondes d'atteindre les aliments. Les armatures métalliques peuvent provoquer la création d'arcs électriques.
Liens métalliques	Peuvent provoquer la création d'arcs électriques et entraîner un incendie dans le four.
Sacs en papier	Peuvent provoquer un incendie dans le four.
Mousse plastique	La mousse plastique peut fondre ou contaminer le liquide à l'intérieur lorsqu'elle subit de fortes températures.
Bois	Le bois sèche s'il est placé dans un four à micro-ondes et peut se fendre ou se craqueler.

• DESCRIPTION DE VOTRE APPAREIL

Noms des pièces et accessoires de votre four

Sortez le four et tous les accessoires de leur carton et de l'intérieur du four.

Votre four s'accompagne des accessoires suivants :

Plateau en verre	1
Plateau tournant	1
Manuel d'utilisation	1

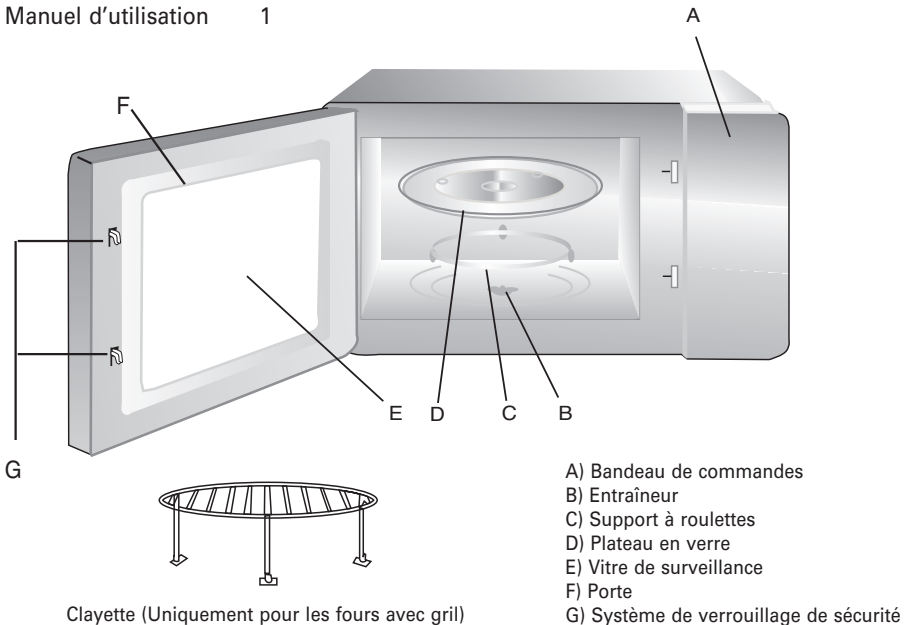

INSTALLATION DU PLATEAU TOURNANT

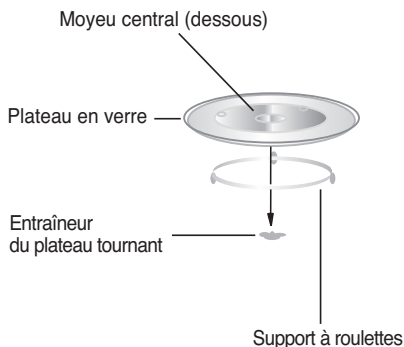

- Ne placez jamais le plateau en verre à l'envers. La rotation du plateau en verre ne doit jamais être entravée.
- Le plateau en verre et le support à roulettes doivent toujours être utilisés pendant la cuisson.
- Tous les aliments ou récipients alimentaires sont toujours placés sur le plateau en verre pour leur cuisson.
- Si le plateau en verre ou le plateau tournant se fissurent ou se cassent, prenez contact avec votre service après-vente agréé le plus proche.

INSTALLATION SUR UN PLAN DE TRAVAIL

Enlevez les emballages et mettez les accessoires de côté.

Vérifiez que le four n'est pas abîmé, par exemple en présentant des traces de chocs ou une porte cassée. N'installez pas le four s'il est abîmé.

Carrosserie : Otez le film de protection de la surface de la carrosserie du four à micro-ondes.

N'enlevez pas le revêtement en Mica marron clair qui se trouve dans la cavité du four et qui protège le magnétron.

INSTALLATION

- Choisissez une surface plane laissant suffisamment d'espace libre pour permettre l'arrivée d'air et/ou la ventilation des grilles de sortie (pas d'encastrement).

Un espace dégagé d'au moins 7,5 cm est nécessaire entre le four et les murs adjacents. Un côté doit rester libre.

(1) Laissez au moins 12 cm d'espace au-dessus du four.

(2) N'enlevez pas les pieds du four.

(3) Si vous obstruez l'arrivée d'air et/ou les grilles de sortie, vous risquez d'endommager le four.

2. Raccordement électrique

- Votre installation doit être équipée d'une protection thermique de 16 Ampères.
- Utilisez impérativement une prise de courant comportant une **borne de mise à la terre** et raccordée conformément aux normes de sécurité en vigueur.
- Prévoyez dans votre installation électrique un dispositif accessible par l'utilisateur qui doit être en mesure de séparer l'appareil du secteur et dont l'ouverture de contact est d'au moins 3 mm au niveau de tous les pôles.
- Si le câble d'alimentation est endommagé, il doit être remplacé par le fabricant, son service après-vente, ou une personne de qualification similaire afin d'éviter un danger.

AVERTISSEMENT : N'installez pas le four au-dessus d'une plaque de cuisson ou de tout appareil produisant de la chaleur. S'il est installé près ou au-dessus d'une source de chaleur, le four pourra être endommagé et la garantie sera annulée.

La surface accessible peut être chaude pendant le fonctionnement du four.

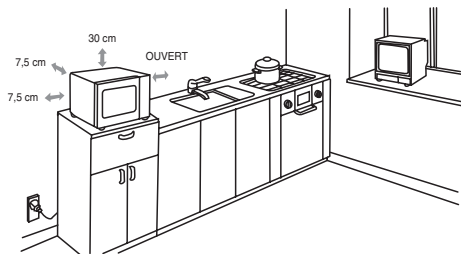

• INSTRUCTIONS DE FONCTIONNEMENT

Lorsque le four à micro-ondes est sous tension, le four affichera « 0:00 » et la sonnerie retentira une fois.

Réglage de l'horloge

Affichage



Time set

Appuyez sur la touche TIME SET , les chiffres des heures clignotent.



Tournez le sélecteur pour régler les heures, l'heure réglée devra être comprise entre 0 et 23 (24 heures).



Time set

Appuyez sur la touche TIME SET , les chiffres des minutes clignotent.



Tournez le sélecteur pour régler les minutes, les minutes réglées devront être comprises entre 0 et 59.



Time set

Appuyez sur la touche TIME SET pour achever le réglage de l'heure, « : » clignote et l'heure s'allume.



Cuisson au micro-ondes

Affichage



Microwave Grill

Appuyez sur la touche MICROWAVE GRILL une fois, « P900 » s'affiche. Continuez à appuyer pour sélectionner la puissance souhaitée et « P900 », « P700 », « P500 », « P350 » ou « P150 » s'affichera à chaque nouvelle pression.



Tournez le sélecteur pour régler la durée de cuisson de 0:05 à 95:00.

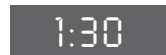

Start/Quick start

Appuyez sur la touche START/QUICK START pour lancer la cuisson.



Microwave Grill

Par exemple : Si vous souhaitez cuire pendant 20 minutes à 700 W, réglez le four comme suit:



Microwave Grill

Continuez à appuyer sur la touche MICROWAVE GRILL pour sélectionner la puissance de 700 W. « P700 » s'affiche.





Tournez le sélecteur pour régler la durée de cuisson jusqu'à ce que le four indique « 20:00 ».

20:00



Start/
Quick start

Appuyez sur la touche START/QUICK START pour lancer la cuisson



Stop/Cancel

ou
sur la touche STOP/CANCEL pour annuler le réglage.



Remarque : les intervalles de réglage de la durée sont les suivants :

0---1 min : 5 secondes

1---5 min : 10 secondes

5---10 min : 30 secondes

10---30 min : 1 minute

30---95 min : 5 minutes

Tableau de puissance du micro-ondes

Puissance	900 W	700 W	500 W	350 W	150 W
Affichage	P900	P700	P500	P350	P150

Cuisson au grill

Affichage



Microwave
Grill

Appuyez une fois sur la touche MICROWAVE GRILL, « P900 » s'affiche.

P900

Continuez à appuyer jusqu'à ce que « G-1 » s'affiche.

G-1



Tournez le sélecteur pour régler la durée de cuisson. La durée maximum de cuisson est de 95:00.
Exemple : 8 minutes 30

8:30



Start/
Quick start

Appuyez sur la touche START/QUICK START pour lancer la cuisson.

Par exemple : Si vous souhaitez cuire au grill pendant 10 minutes, réglez le four comme suit.



Microwave
Grill

Appuyez sur la touche MICROWAVE GRILL plusieurs fois jusqu'à ce que « G-1 » s'affiche.

G-1



Tournez le sélecteur pour régler la durée de cuisson jusqu'à ce que le four indique « 10:00 ».

10:00



**Start/
Quick start**

Appuyez sur la touche START/QUICK START pour lancer la cuisson ou



Stop/Cancel

sur la touche STOP/CANCEL pour annuler le réglage.



Remarque : A mi-cuisson le four émet deux bips pour vous indiquer qu'il faut retourner l'aliment si besoin.

Cuisson combinée

Affichage



**Microwave
Grill**

Appuyez sur la touche MICROWAVE GRILL une fois, « P900 » s'affiche.



**Microwave
Grill**

Continuez à appuyer sur la touche MICROWAVE GRILL jusqu'à ce que « G-2 » ou « G-3 » s'affiche.



Tournez le sélecteur pour régler la durée de cuisson. La durée de cuisson maximum est de 95 minutes.



**Start/
Quick start**

Appuyez sur la touche START/QUICK START pour lancer la cuisson ou



Stop/Cancel

sur la touche STOP/CANCEL pour annuler le réglage.

Instructions d'utilisation de la cuisson au Grill & Combinée

Ordre	Affichage	Puissance du micro-ondes	Puissance du gril
1	G-1	0 %	100 %
2	G-2	20 %	80 %
3	G-3	40 %	60 %

Programmation de la cuisson rapide

Affichage



En mode pause, appuyez sur la touche START/QUICK START pour lancer la cuisson avec 100 % de puissance micro-ondes pendant 30 secondes. Chaque pression supplémentaire augmentera le temps de cuisson de 30 secondes. La durée de cuisson maximum est de 95 minutes.

0:30



En modes micro-ondes, gril et chaleur tournante, chaque pression sur la touche START/QUICK START augmente la durée de 30 secondes.

1:30



Pendant la cuisson en mode Menu Auto et Décongélation au poids, la durée ne peut pas être augmentée en appuyant sur la touche START/QUICK START.

Programmation de la décongélation selon le poids

Affichage



Appuyez sur la touche SPEED DEFROST une fois, le four affichera « 100 ».

100



Tournez le sélecteur pour sélectionner le poids des aliments de 100 à 2 000 g.

400g



Appuyez sur la touche START/QUICK START pour lancer la décongélation.

Programmation du Menu Auto

Affichage



Appuyez sur la touche AUTO PROGRAMME pour sélectionner un menu de « A-1 » à « A-8 ».

A-1



Tournez le sélecteur pour choisir le poids par défaut, comme indiqué dans le tableau des menus.





400g



Appuyez sur la touche START/QUICK START pour lancer la cuisson.







A la fin de la cuisson, la sonnerie retentira cinq fois.

Par exemple : Si vous voulez utiliser le menu auto pour cuire 150 grammes de poisson :

		Affichage
 Auto Programme	Appuyez sur la touche AUTO PROGRAMME quatre fois pour sélectionner « A-4 ». Le témoin « poisson » s'allume.	
	Tourner le sélecteur pour sélectionner 150 g.	
 Start/Quick start	Appuyez sur la touche START/QUICK START pour lancer la cuisson.	

Veillez vous reporter en page suivante pour consulter le tableau des menus.

• TABLEAU DES MENUS POUR LES PROGRAMMES AUTOMATIQUES

Menu	Poids
A-1 	400 g
	600 g
	800 g
	1 000 g
	1 200 g
A-2 	400 g
	600 g
	800 g
	1 000 g
	1 200 g
A-3 	500 g
	750 g
	1 000 g
	1 200 g
	1 500 g
A-4 	150 g
	250 g
	300 g
	400 g
	600 g
A-5 	300 g
	450 g
	600 g
	750 g
	1 000 g
A-6 	200 g
	300 g
	400 g
	500 g
	600 g
A-7 	200 g
	400 g
	600 g
	1 000 g

Menu	Poids
A-8 	200 ml
	300 ml
	400 ml
	500 ml
	600 ml

Programmation de la fonction mémorisation

Affichage



Appuyez sur la touche Memory pour sélectionner le programme de cuisson 1, 2 ou 3.



Programmez la cuisson de votre choix.



Validez la programmation en appuyant sur la touche Memory. Bip de confirmation et affichage de l'heure.



Remarque :

La cuisson en mode Menu Auto ne peut être sélectionnée comme procédure de mémorisation.

Par exemple : pour inscrire le programme en mémoire 2 : cuire les aliments à 700 W pendant 3 minutes et 20 secondes.

Affichage



En mode pause, appuyez sur la touche Memory deux fois, l'écran affiche « 2 ».



Appuyez une fois sur la touche MICROWAVE GRILL, « P900 » s'affiche.



Continuez à appuyer sur la touche MICROWAVE GRILL jusqu'à ce que « P700 » s'affiche.



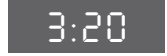

Tournez le sélecteur pour sélectionner 3 minutes et 20 secondes. « 3:20 » s'affiche.





Appuyez sur la touche Memory pour sauvegarder le réglage. Ou appuyez sur la touche START/QUICK START pour lancer la cuisson et sauvegarder le réglage en même temps.



	La fois prochaine, en mode pause, vous appuierez deux fois sur la touche MEMORY et appuierez sur la touche START/QUICK START pour lancer le programme ainsi sauvegardé.
	
Start/ Quick start	







Fonction Interrogation

Affichage

	En mode micro-ondes, gril et chaleur tournante, appuyez sur la touche MICROWAVE GRILL, la puissance en cours d'utilisa-tion s'affichera pendant 3 secondes.
	
Time set	Pendant la cuisson, appuyez sur la touche TIME SET pour connaître la durée, elle s'affichera pendant 3 secondes.

Programmation de la fonction verrouillage de protection (enfants)

Affichage

	Verrouillage : En mode pause, appuyez sur la touche STOP/CANCEL pendant 3 secondes, vous entendrez un signal sonore indiquant l'état de verrouillage enfant. Le témoin de verrouillage s'affichera.	
Stop/Cancel		
	En mode verrouillage, appuyez sur la touche STOP/CANCEL pendant 3 secondes, vous entendrez un long « bip » indiquant que le four est déverrouillé. Le témoin de verrouillage s'éteindra.	
Stop/Cancel		

Remarques :

A la fin de la cuisson, la sonnerie retentira cinq fois.

Pendant la cuisson, si la porte est ouverte et après avoir fermé la porte, la touche START/QUICK START devra être activée pour poursuivre la cuisson.

Une fois le programme de cuisson sélectionné, si vous n'appuyez pas sur la touche START/QUICK START dans les cinq minutes, la sélection sera annulée.

Il est recommandé de nettoyer le four régulièrement et d'enlever tout dépôt alimentaire à l'intérieur et à l'extérieur de l'appareil. Utilisez une éponge humide et savonneuse. Si l'appareil n'est pas maintenu dans un état de propreté, sa surface pourrait se dégrader et affecter de façon inexorable sa durée de vie et conduire à une situation dangereuse. Si la porte ou le joint de porte sont endommagés, le four ne doit pas être utilisé avant d'avoir été remis en état par une personne compétente.

Ne pas nettoyer l'appareil avec un nettoyeur vapeur.

L'emploi de produits abrasifs, d'alcool ou de diluant est déconseillé; ils sont susceptibles de détériorer l'appareil.

En cas d'odeur ou de four encrassé, faites bouillir de l'eau additionnée de jus de citron ou de vinaigre dans une tasse pendant 2 minutes et nettoyez les parois avec un peu de liquide vaisselle.

Le plateau peut être retiré pour faciliter le nettoyage. Pour ce faire, prenez-le par les zones d'accès prévues à cet effet. Si vous enlevez l'entraîneur, évitez de faire pénétrer de l'eau dans le trou de l'axe moteur. N'oubliez pas de remettre l'entraîneur, le support à roulettes et le plateau tournant.

Si vous avez des doutes sur le bon fonctionnement de votre appareil, ceci ne signifie pas forcément qu'il est en panne. Dans tous les cas, vérifiez les points suivants :

Vous constatez que ...	Que faut-il faire ?
L'appareil ne démarre pas.	Vérifiez le branchement de votre appareil. Vérifiez que la porte de votre four soit bien fermée. Vérifiez que la sécurité enfant  ne soit pas programmée.
L'appareil est bruyant. Le plateau ne tourne pas correctement.	Nettoyez les roulettes et la zone de roulement sous le plateau tournant. Vérifier si les roulettes sont bien positionnées.
Vous constatez de la buée sur la vitre.	Essuyez l'eau de condensation à l'aide d'un chiffon.
L'aliment n'est pas chauffé en programme micro-ondes.	Vérifiez que les ustensiles conviennent aux fours à micro-ondes et que le niveau de puissance soit bien adapté.
L'appareil produit des étincelles.	Bien nettoyer l'appareil : retirez graisses, particules de cuisson ... Éloignez tout élément métallique des parois du four. Ne jamais utiliser d'éléments métalliques avec la grille.

• INTERVENTIONS

Les éventuelles interventions sur votre appareil doivent être effectuées par un professionnel qualifié dépositaire de la marque. Lors de votre appel, mentionnez la référence « Service » de votre appareil ainsi que le numéro de série « Nr ». Ces renseignements figurent sur la plaque signalétique (voir Fig. 15).

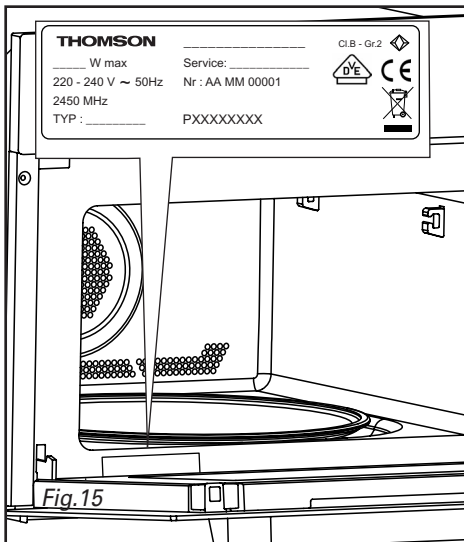

PIÈCES D'ORIGINE

Lors d'une intervention d'entretien, demandez l'utilisation exclusive de **pièces détachées certifiées d'origine**.

THOMSON

EN INSTRUCTION MANUAL

Microwave oven

MWGT263XD

THOMSON

Dear Customer,

You have just purchased a Thomson microwave oven and we would like to thank you.

We have placed in this appliance all our passion and know-how so that it best meets your needs. Innovation and performance: we designed it so that it is always easy to use.

In the line of Thomson products, you will also find a wide range of ovens, hobs, ventilation hoods, dishwashers, refrigerators and freezers that can be coordinated with your new microwave oven.

Of course, in an ongoing effort to satisfy your demands with regard to our products as best as possible, our after-sales service department is at your disposal and ready to listen in order to respond to all of your questions and suggestions (contact information at the end of this booklet).

You can also log on to our web site at where you will find all our products, as well as additional, useful information.

As part of our commitment to constantly improving our products, we reserve the right to make changes to their technical, functional and/or esthetic properties in line with their technological development.



Attention: Before installing and using your appliance, please carefully read this Guide to Installation and Use, which will allow you to quickly familiarise yourself with its operation.

1/NOTICES TO THE USER	
• Safety recommendations	4
• Operating principle	6
• Protecting the environment.....	6
2/INSTALLING YOUR APPLIANCE	
• Before hook-up	7
• Electrical connection	7
• Utensils.....	8
• Description of your appliance	9
3/USING YOUR APPLIANCE	
• Operation instruction	11
• Menu chart for automatic programs	16
4/CARING FOR AND CLEANING YOUR APPLIANCE.....	19
5/TROUBLESHOOTING	20
6/AFTER-SALES SERVICE AND CUSTOMER RELATIONS	
• Service calls	21
• Customer relations.....	21

**Important :**

Keep this user guide with your appliance. If the appliance is ever sold or transferred to another person, ensure that the new owner receives the user guide. Please become familiar with these recommendations before installing and using your appliance. They were written for your safety and the safety of others.

• SAFETY RECOMMENDATIONS

Your appliance is designed for standard household use for cooking, reheating and defrosting foods. The manufacturer declines any responsibility in the case of inappropriate use.

Ensure that the cookware is suitable for use in a microwave oven.

To avoid damaging your appliance, never operate it while empty or without the turntable.

Do not interfere with the openings on the lock on the front of the appliance; this could cause damage to your appliance that would require a service call.

The seal and frame of the door must be regularly examined to ensure that they have not deteriorated. If these areas are damaged, discontinue use of the appliance and have a specialised technician check it.

While heating food items in plastic or paper containers, monitor the microwave's contents for there is a risk of spontaneous combustion.

For the microwave and microwave + circular heating functions, the use of metallic cookware, forks, spoons, knives or metal staples or fasteners for frozen foods is not recommended.

The contents of baby bottles and baby food jars should be shaken or stirred and their temperature checked before consumption to avoid burns.

Never heat a baby bottle with the nipple on (risk of explosion).

Do not allow children to use the microwave oven without supervision, unless appropriate instructions have been given so that the child can use the oven safely and understands the dangers of incorrect operation.

Always use oven mitts to remove dishes from the oven. Some dishes absorb the heat of foods and, therefore, are very hot.

Liquids and other foods should not be heated in sealed containers because they may explode.

It is recommended that you avoid heating eggs in their shells and whole hard-boiled eggs in the microwave oven because they run the risk of explosion, even after cooking is complete.

Heating beverages in the microwave oven can cause sudden and/or delayed splattering of boiling liquid, so precautions must be taken when handling their containers.

In the case of small quantities (a sausage, a croissant, etc.) place a glass of water next to the food.

Excessive cooking times may dry out foods and carbonise them. To avoid such incidents, never use the same times recommended for cooking in a traditional oven.

If smoke appears, stop or unplug the oven and leave the door closed to smother any flames that may appear.



It is hazardous for anyone other than a competent person to remove a cover

which gives protection against exposure to microwave energy.

 When the appliance is operated in the combination mode, children should only use the oven under adult supervision due to the temperatures generated. (only for grill series)

Read and follow the specific: "PRECAUTIONS TO AVOID POSSIBLE EXPOSURE TO EXCESSIVE MICROWAVE ENERGY".

Do not overcook food.

Do not use the oven cavity for storage purposes. Do not store items, such as bread, cookies, etc. inside the oven.

Remove wire twist-ties and metal handles from paper or plastic containers/bags before placing them in the oven.

Install or locate this oven only in accordance with the installation instructions provided.

Use this appliance only for its intended uses as described in manual. Do not use corrosive

chemicals or vapors in this appliance. This oven is especially designed to heat. It is not designed for industrial or laboratory use.

If the supply cord is damaged, it must be replaced by the manufacturer, its service agent or similarly qualified persons in order to avoid a hazard.

Do not store or use this appliance outdoors.

Do not use this oven near water, in a wet basement or near a swimming pool.

The temperature of accessible surfaces may be high when the appliance is operating. Keep cord away from heated surface, and do not cover any events on the oven.

Do not let cord hang over edge of table or counter.

Failure to maintain the oven in a clean condition could lead to deterioration of the surface that could adversely affect the life of the appliance and possibly result in a hazardous situation.

Specifications

Model:	MWGT263XD
Rated Voltage:	230V~50Hz
Rated Input Power(Microwave):	1450W
Rated Output Power(Microwave):	900W
Rated Input Power(Grill):	1000W
Oven Capacity:	26 L
Turntable Diameter:	32 cm
External Dimensions(LxWxH):	513x425x305mm
Net Weight:	14 kg

• OPERATING PRINCIPLE

The micro-waves used for cooking are electro-magnetic waves. They are commonly found in our environment in the form of radio-electric waves, light or infrared rays. Their frequency is in the 2450 MHz range.

Their behaviour:

- They are reflected by metals.
- They travel through all other materials.
- They are absorbed by water, fat and sugar molecules.

When food is exposed to micro-waves, its molecules begin moving rapidly, which causes heating.

The penetration depth of waves into the food is approximately 2.5 cm; if the food is thicker, the core of the food will be cooked by conduction, as in traditional cooking.

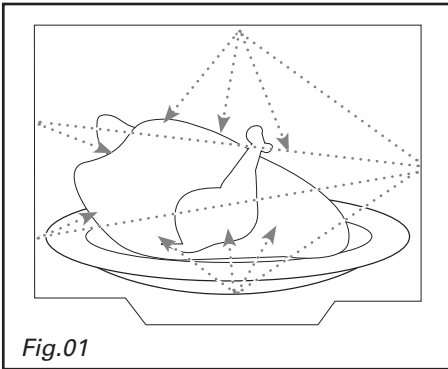

• PROTECTING THE ENVIRONMENT

It is valuable to note that the micro-waves trigger within the food a simple thermal phenomenon and that they are not harmful to one's health.



This appliance's packing materials are recyclable. Recycle them and play a role in protecting the environment by disposing of them in municipal containers provided for this purpose.

Your appliance also contains various recyclable materials. Thus it is stamped with this logo to indicate to you that used appliances should be mixed with other waste. The recycling of appliances organised by your manufacturer will take place under the best conditions, in compliance with European directive 2002/96/CE concerning electrical and electronic equipment waste. Consult your city hall or your retailer to find the drop-off points for used appliances that is nearest to your home. We thank you for your help in protecting the environment.

• BEFORE HOOK-UP



Warning:

Ensure that your appliance has not suffered any damage during transport (deformed seal or door, etc...). If you see any kind of damage, before doing anything else, contact your retailer.

In order to easily locate the reference information for your appliance, we recommend that you note these data on the "After-Sales Service Department and Customer Relations" page.

• ELECTRICAL CONNECTION

Ensure that:

- The electrical installation has sufficient voltage.
- The electrical wires are in good condition.
- The diameter of the wires complies with the installation requirements.
- Your electrical installation is equipped with 16-ampere thermal-sensitive protection.

In case of doubt, consult your electrician-installer.

The electrical connections are made before the appliance is installed in its housing.

Electrical safety must be provided by a correct build-in. During installation and maintenance operations, the appliance must be unplugged from the electrical grid; fuses must be cut off or removed.

The oven must be connected with a power cable (standardized) with three 1.5 mm² conductors (1 ph + 1 N + ground) that must be connected to a monophase 220-240 V network via a CEI 60083 standardised receptacle (1 ph + 1 N + ground lead) or in accordance with installation rules. The safety wire (green-yellow) is connected to the appliance's terminal  and must be connected to the ground lead of the electrical set-up.

In the case of connections with an electric receptacle, it must remain accessible after installation of the appliance.

The oven's neutral conductor (blue wire) must be connected to the network's neutral conductor.

In your electrical installation, allow for a user-accessible device that must be able to separate the appliance from the main power supply and whose contact opening is at least 3 mm above all the terminals.

If the power cable is damaged, it should be replaced by the manufacturer, its after-sales service department or by a qualified person to avoid danger.



Warning:

We cannot be held responsible for any accident resulting from an inexistent, defective or incorrect ground lead.

If the oven malfunctions in any way, unplug the appliance or remove the fuse corresponding to the sector there the oven is hooked up.

- **UTENSILS** See the instructions on “Materials you can use in microwave oven or to be avoided in microwave oven.” There may be certain non-metallic utensils that are not safe to use for microwaving. If in doubt, you can test the utensil in question following the procedure below.

Utensil Test:

1. Fill a microwave-safe container with 1 cup of cold water (250ml) along with the utensil in question.
2. Cook on maximum power for 1 minute.
3. Carefully feel the utensil. If the empty utensil is warm, do not use it for microwave cooking.
4. **Do not exceed 1 minute cooking time.**

CAUTION

Personal Injury Hazard

It is hazardous for anyone other than a competent person to carry out any service or repair operation that involves the removal of a cover which gives protection against exposure to microwave energy.

Materials you can use in microwave oven

Utensils	Remarks
Aluminum foil	Shielding only. Small smooth pieces can be used to cover thin parts of meat or poultry to prevent overcooking. Arcing can occur if foil is too close to oven walls. The foil should be at least 1 inch (2.5cm) away from oven walls.
Browning dish	Follow manufacturer's instructions. The bottom of browning dish must be at least 3/16 inch (5mm) above the turntable. Incorrect usage may cause the turntable to break.
Dinnerware	Microwave-safe only. Follow manufacturer's instructions. Do not use cracked or chipped dishes.
Glass jars	Always remove lid. Use only to heat food until just warm. Most glass jars are not heat resistant and may break.
Glassware	Heat-resistant oven glassware only. Make sure there is no metallic trim. Do not use cracked or chipped dishes.
Oven cooking bags	Follow manufacturer's instructions. Do not close with metal tie. Make slits to allow steam to escape.
Paper plates and cups	Use for short-term cooking/warming only. Do not leave oven unattended while cooking.
Paper towels	Use to cover food for reheating and absorbing fat. Use with supervision for a short-term cooking only.
Parchment paper	Use as a cover to prevent splattering or a wrap for steaming.
Plastic	Microwave-safe only. Follow the manufacturer's instructions. Should be labeled “Microwave Safe”. Some plastic containers soften, as the food inside gets hot. “Boiling bags” and tightly closed plastic bags should be slit, pierced or vented as directed by package.
Plastic wrap	Microwave-safe only. Use to cover food during cooking to retain moisture. Do not allow plastic wrap to touch food.
Wax paper	Use as a cover to prevent splattering and retain moisture.

Materials to be avoided in microwave oven

Utensils	Remarks
Aluminum tray	May cause arcing. Transfer food into microwave-safe dish.
Food carton with metal handle	May cause arcing. Transfer food into microwave-safe dish.
Metal or metal-trimmed utensils	Metal shields the food from microwave energy. Metal trim may cause arcing.
Metal twist ties	May cause arcing and could cause a fire in the oven.
Paper bags	May cause a fire in the oven.
Plastic foam	Plastic foam may melt or contaminate the liquid inside when exposed to high temperature.
Wood	Wood will dry out when used in the microwave oven and may split or crack.

• DESCRIPTION OF YOUR APPLIANCE

Names of Oven Parts and Accessories

Remove the oven and all materials from the carton and oven cavity.

Your oven comes with the following accessories:

Glass tray	1
Turntable ring assembly	1
Instruction Manual	1

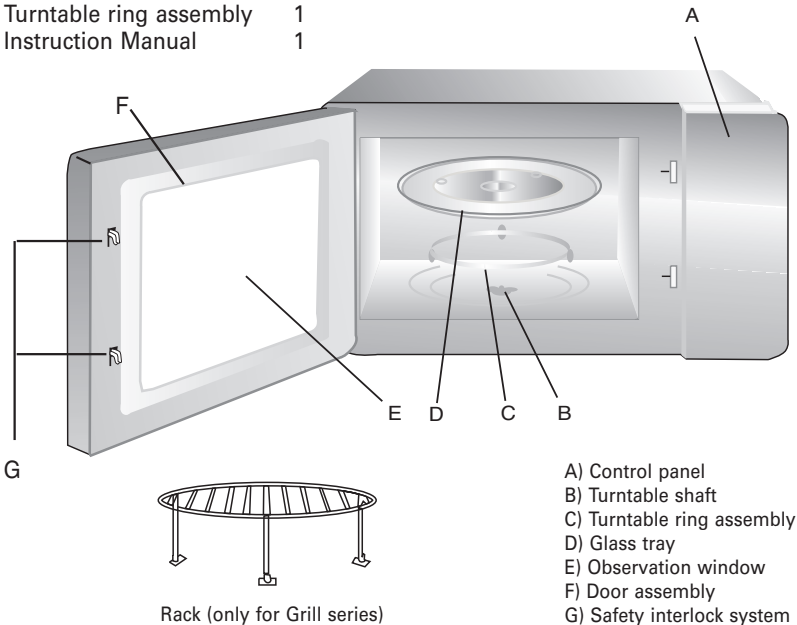

TURNTABLE INSTALLATION

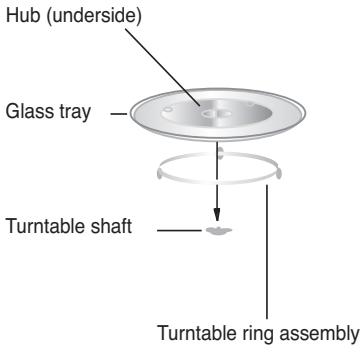

- Never place the glass tray upside down. The glass tray should never be restricted.
- Both glass tray and turntable ring assembly must always be used during cooking.
- All food and containers of food are always placed on the glass tray for cooking.
- If glass tray or turntable ring assembly cracks or breaks, contact your nearest authorized service center.

COUNTERTOP INSTALLATION

Remove all packing material and accessories. Examine the oven for any damage such as dents or broken door. Do not install if oven is damaged.

Cabinet: Remove any protective film found on the microwave oven cabinet surface. **Do not remove the light brown Mica cover that is attached to the oven cavity to protect the magnetron.**

INSTALLATION

- Select a level surface that provide enough open space for the intake and/or outlet vents (no built in).

A minimum clearance of 3.0 inches (7.5cm) is required between the oven and any adjacent walls. One side must be open.

- Leave a minimum clearance of 12 inches (30cm) above the oven.
- Do not remove the legs from the bottom of the oven.
- Blocking the intake and/or outlet openings can damage the oven.

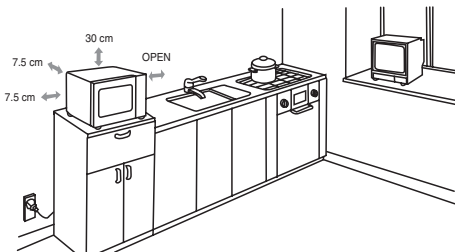

2. Electrical connection

- Your installation must be protected by a 16 Amp thermal fuse.
- It is mandatory to use a power point with a **ground terminal**, connected in accordance with current safety regulations.
- In your electrical installation, provide a device that is accessible to the installer, capable of separating the appliance from the mains power and whose contact opening is at least 3 mm at all of the poles.
- If the supply cord is damaged, it must be replaced by the manufacturer, its service agent or similarly qualified persons in order to avoid a hazard.

WARNING: Do not install oven over a range cooktop or other heat-producing appliance. If installed near or over a heat source, the oven could be damaged and the warranty would be void.



The accessible surface may be hot during operation.

• **OPERATION INSTRUCTION**

When the microwave oven is electrified, the oven will display "0:00", buzzer will ring once.

Clock Setting

Display



Time set

Press the TIME SET key, the hour figures will flash.



Turn the function selector to adjust the hour figures, the input time should be within 0--23.



Time set

Press the TIME SET key, the minute figures will flash.



Turn the function selector to adjust the minute figures, the input time should be within 0--59.



Time set

Press the TIME SET key to finish clock setting. ":" will flash, and the time will light.



Microwave Cooking

Display



Microwave Grill

Press the MICROWAVE GRILL key once, "P900" displays. then keep pressing to choose the power you want, and "P900", "P700", "P500", "P350" or "P150" will display for each added pressing.



Turn the function selector to set cooking time from 0:05 to 95:00.

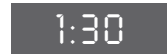

Start/Quick start

Press the START/QUICK START key to start cooking.

Example: If you want to use 700W microwave power to cook for 20 minutes, you can operate the oven as the following steps.



Microwave Grill

Press the MICROWAVE GRILL key once, the screen display "P900".



Microwave Grill

Keep pressing the MICROWAVE GRILL key to choose 700W microwave power. "P700" displays.





Turn the function selector to adjust the cooking time until the oven displays "20:00".

20:00



**Start/
Quick start**

Press the START/QUICK START key to start cooking or



Stop/Cancel

Press the STOP/CANCEL key to cancel the setting.



Note: *the step quantities for the adjustment time are as follow:*

0---1 min : 5 seconds

1---5 min : 10 seconds

5---10 min : 30 seconds

10---30 min : 1 minute

30---95 min : 5 minutes

Microwave Power Chart

Power	900W	700W	500W	350W	150W
Display	P900	P700	P500	P350	P150

Grill Cooking

Display



**Microwave
Grill**

Pressing the MICROWAVE GRILL key once, "P900" displays.

P900

Then keep pressing until "G-1" displays.

G-1



Turn the function selector to set cooking time. The maximum cooking time is 95:00.

Example : 8 minutes 30 seconds.

8:30



**Start/
Quick start**

Press the START/QUICK START key to start cooking.

Example: If you want to use grill power to cook for 10 minutes, you can operate the oven as the following steps.



**Microwave
Grill**



Press the MICROWAVE GRILL key several times until the screen display "G-1".

G-1



Turn the function selector to adjust the cooking time until the oven displays "10:00".





10:00

-  Press the START/QUICK START key to start cooking
- Start/
Quick start** or
-  Press the STOP/CANCEL key to cancel the setting.
- Stop/Cancel**

 **Note:** Halfway through the grilling time the oven will beep twice. This indicates that the food should be turned over.

Combination Cooking

Display

-  Press the MICROWAVE GRILL key once, the screen display "P900".
- Microwave
Grill**
-  Keep pressing the MICROWAVE GRILL key until "G-2" or "G-3" displays.
- Microwave
Grill**
-  Turn the function selector to adjust the cooking time. the maximum cooking time is 95 minutes.
-  Press the START/QUICK START key to start cooking
- Start/
Quick start** or
-  Press the STOP/CANCEL key to cancel the setting.
- Stop/Cancel**

P900

G-2

Grill & Combination Instructions

Order	Display	Microwave Power	Grill Power
1	G-1	0%	100%
2	G-2	20%	80%
3	G-3	40%	60%

Speedy Cooking

Display



In waiting state, press the START/QUICK START key to start cooking with 100% microwave power for 30 seconds, each added press will increase 30 seconds. The maximum cooking time is 95 minutes.

0:30



In microwave cooking state, each press of the START/QUICK START key can increase 30 seconds.

1:30



During auto menu and weight defrost cooking, time cannot be increased by pressing the START/QUICK START key.

Defrost by Weight

Display



Press the SPEED DEFROST key once, and the oven will display "100".

100 ^g

Turn the function selector to select the weight of food from 100 to 2 000 g.

400 ^g

Press the START/QUICK START key to start defrosting.

Auto Menu

Display



Keep pressing the AUTO PROGRAMME key to choose the menu from "A-1", "A-2"... "A-8".

A-1







Turn the function selector to choose the default weight as the menu chart.

400 ^g

Press the START/QUICK START key to start cooking.

After cooking finished, buzzer will sound five times.

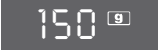
Example: If you want to use auto menu to cook the poisson for 150g.

		Display
	Press the AUTO PROGRAMME key four times to choose "A-4". The fish indicator lights up.	
	Turn the function selector to choose 150g.	
	Press the START/QUICK START key to start cooking.	







Please kindly refers to the next page for menu chart.



Recommendation :

Meat cooking : turn the food at mid cooking time to obtain an homogeneous colour and cooking.

• MENU CHART FOR AUTOMATIC PROGRAMS

Menu	Weight
A-1 	400 g
	600 g
	800 g
	1 000 g
	1 200 g
A-2 	400 g
	600 g
	800 g
	1 000 g
	1 200 g
A-3 	500 g
	750 g
	1 000 g
	1 200 g
	1 500 g
A-4 	150 g
	250 g
	300 g
	400 g
	600 g
	300 g
A-5 	450 g
	600 g
	750 g
	1 000 g
	200 g
A-6 	300 g
	400 g
	500 g
	600 g
	200 g
	400 g
A-7 	600 g
	800 g
	200 g
	400 g
	1 000 g

Menu	Weight
A-8 	200 ml
	300 ml
	400 ml
	500 ml
	600 ml

Memory function

Display



Press the Memory key to select the cooking programme 1, 2 ou 3.



Make the cooking programme of your choice.



Confirm the programme by pressing the Memory button. A bip will confirm the setting and the time is set.



Note: *Auto menu cooking cannot be set as memory procedure.*

For example: to set the program as memory 2: cook the food with 700W power for 3 minutes and 20 seconds.

Display



In waiting states, press the Memory key twice, LED displays "2".



Press the MICROWAVE GRILL key once, "P900" displays.



Keep pressing the MICROWAVE GRILL key until "P700".





Turn the function selector to select 3 minutes and 20 seconds. "3:20" displays.



Press the Memory key to save the setting.





Or you can press the START/QUICK START key to start cooking and save the setting at the same time.

	Memory	For the next time, in waiting states, press the MEMORY key twice and press the START/QUICK START key to operate the program that has been saved.
	Start/ Quick start	



Inquiring Function

Display

	Microwave Grill	In states of microwave, grill and combination cooking, press the MICROWAVE GRILL key, the current power will be displayed for 3 seconds.
	Time set	In cooking state, press the TIME SET key to inquire the current time and the time will display for 3 seconds.

Lock-out Function for Children

Affichage

	Stop/Cancel	Lock: In waiting state, press the STOP/CANCEL key for 3 seconds, there will be a beep denoting entering the children-lock state and the current time will display if the time has been set, otherwise, the oven will display " [- - -] ".
	Stop/Cancel	Lock quitting: In locked state, press the STOP/CANCEL key for 3 seconds, there will be a long "beep" denoting that the lock is released.

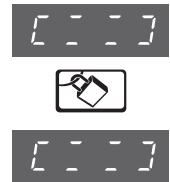

Note:

Buzzer will sound five times when cooking finished.

During cooking, if the door is opened and after closing the door, START/QUICK START must be pressed to continued cooking.

Once the cooking program has been set, START/QUICK START is not pressed in one minute, the setting will be cancelled.

Buzzer will sound once by efficient pressing. no responds by inefficient pressing.

It is recommended that you regularly clean your oven and remove any food build-up on the inside and outside of the appliance. Use a damp, soapy sponge. If the appliance is not cleaned regularly, its surface could become damaged, permanently affecting the appliance's lifespan and possibly causing a safety hazard. If the door or door hinge are damaged, the oven should not be used until it has been repaired by an authorised person.

Do not clean the appliance with a steam cleaner.

The use of abrasive products, alcohol or thinner is not recommended; they may damage the appliance.

In the event of odour or caked-on dirt, boil water with lemon juice and vinegar in a cup for two minutes and clean the insides with a bit of dishwashing liquid.

The table can be removed to facilitate cleaning. To do this, handle it by the access zones provided for this purpose. If you remove the turning gear, do not let water penetrate into the the motor axle hole. Don't forget to return the turning gear, wheel guide and turntable.

If you have doubts about the proper functioning of your appliance, this does not necessarily mean it is broken. In any event, check the following items:

You observe that ...	What should you do?
The appliance does not start.	Check the electrical connection of your appliance. Ensure that your oven's door is fully closed. Ensure that the child safety feature  is not activated.
The appliance is noisy. The turntable does not rotate properly.	Clean the wheels and the rolling area under the turntable. Ensure that the wheels are properly positioned.
You see steam on the window.	Wipe the condensation away with a cloth.
Food is not heated during a microwave programme.	Ensure that the cookware is suitable for microwave ovens and that the power level is appropriate.
The appliance is creating sparks.	Thoroughly clean the appliance: remove grease, cooking particles, etc. Remove any metal items from the walls of the oven. Never use metal items with the grid.
The bulb doesn't work.	Call the brand's authorized technician to replace the bulb.



Warning:

Be careful, this appliance is equipped with a high tension circuit. Do not make yourself any repairing inside the oven.

• SERVICE CALLS

Any repairs that are made to your appliance must be handled by a qualified professional authorised to work on the brand. When you call, mention your appliance's "Service" reference, as well as its serial number "Nr". This information appears on the manufacturer's nameplate which can be found stuck behind the oven.

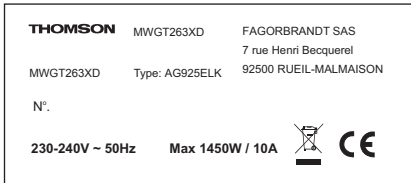

• CUSTOMER RELATIONS

• **To find out more about all the brand's products:** information, tips, sales outlets, after-sales specialists.

ORIGINAL PARTS.

During maintenance work, request the exclusive use of **certified original replacement parts**.