

VCR

Manuel d'utilisation

THOMSON

VSH 2150 F

F
Français

SHOWVIEW[®]
DELUXE

THOMSON

MAGNETOSCOPE

VSH 2150 F

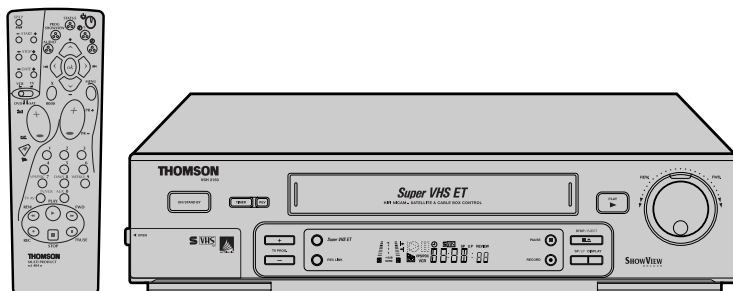

SHOWVIEW[®] DELUXE *Hi-Fi* **SVHS** 625
Super VHS ET

SOMMAIRE

SÉCURITÉ D'ABORD	2
Pour votre sécurité	2
INDEX	4
INSTALLATION DE VOTRE NOUVEAU MAGNÉSCOPE	10
Raccordements de base	10
Raccordement S-VIDEO	12
RÉGLAGES INITIAUX	13
Réglage automatique	13
Téléchargement pré-réglé	14
NEXTVIEW LINK	16
Fonctions de NexTView Link	16
RÉGLAGE DU CONTRÔLEUR SAT	17
Installation du récepteur et du contrôleur satellite	17
LECTURE	20
Lecture simple	20
Fonctions de lecture	21
ENREGISTREMENT	25
Enregistrement simple	25
Fonctions d'enregistrement	26
Système d'image B.E.S.T.	29
ENREGISTREMENT PAR MINUTERIE	30
Enregistrement programmé avec le système SHOWVIEW [®]	30
Enregistrement programmé express	32
Enregistrement automatique d'émission satellite	36
MONTAGE	37
Montage à partir d'un caméscope	37
Réglage d'entrée/sortie	38
Montage vers ou à partir d'un autre magnéscope	40
RACCORDEMENTS DE SYSTÈME	42
Raccordement à un récepteur satellite ...	42
Raccordement/utilisation d'une chaîne stéréo	44
RÉGLAGES AUXILIAIRES	45
Réglage de mode	45
Réglage du tuner	50
Réglage de l'horloge	56
Réglage du système SHOWVIEW [®]	58
EN CAS DE DIFFICULTÉS	59
QUESTIONS ET RÉPONSES	62
TÉLÉCOMMANDE UNIVERSELLE	63
Liste des termes	65
CARACTÉRISTIQUES TECHNIQUES	Couverture

Pour votre sécurité

La plaque d'identification et les précautions à observer pour votre sécurité se trouvent sur l'arrière de l'appareil.

ATTENTION: TENSION DANGEREUSE À L'INTERIEUR

ATTENTION: POUR ÉVITER TOUT RISQUE D'INCENDIE OU D'ÉLECTROCUTION, NE PAS EXPOSER CET APPAREIL À LA PLUIE NI À L'HUMIDITÉ.

La touche de marche ON/STAND BY ne coupe pas complètement l'alimentation de l'appareil, mais commute le courant de fonctionnement.

Les bandes vidéo enregistrées avec ce magnétoscope dans le mode LD (longue durée) ne peuvent pas être lues sur un magnétoscope à simple vitesse.

ATTENTION

- Si vous n'avez pas l'intention d'utiliser le magnétoscope pendant une longue période, il est recommandé de débrancher son cordon d'alimentation de la prise secteur.
- Tension dangereuse à l'intérieur. Pour les réparations internes, s'adresser à un personnel qualifié. Pour éviter l'électrocution ou les risques d'incendie, débrancher le cordon d'alimentation de la prise secteur avant de raccorder ou de débrancher tout câble de signal ou d'antenne.

IMPORTANT

- Bien lire les diverses précautions à la page 2 et 3 avant d'installer ou de faire fonctionner le magnétoscope.
- Il peut être illégal de réenregistrer des cassettes préenregistrées, des disques ou d'autres matériels protégés par copyright sans le consentement du détenteur des droits d'auteur du son ou de l'enregistrement vidéo.

S-VHS **SHOWVIEW**[®]
625 DELUXE

- Les cassettes portant la marque "S-VHS" ou "VHS" peuvent être utilisées avec ce magnétoscope. Toutefois, les enregistrements S-VHS ne sont possibles qu'avec les cassettes portant la marque "S-VHS".
En utilisant la fonction S-VHS ET, il est possible d'enregistrer et de lire des cassettes VHS avec une qualité d'image S-VHS sur ce magnétoscope.
- SHOWVIEW est une marque déposée par Gemstar Development Corporation. Le système SHOWVIEW est fabriqué sous licence de Gemstar Development Corporation.

Précautions à observer

Précautions

Installation - Assurez-vous que la tension secteur de votre habitation est conforme à celle indiquée sur l'étiquette d'identification, située à l'arrière de votre appareil. Installez le magnéscope horizontalement, loin de toute source de chaleur importante (cheminée...) ou d'appareils produisant des champs magnétiques ou électriques élevés. Les composants de cet appareil sont sensibles à la chaleur. La température maximale ambiante ne doit pas dépasser 40° Celsius. Laissez suffisamment d'espace autour pour assurer une ventilation correcte. Laissez 10 cm minimum de chaque côté ainsi qu'à l'arrière de l'appareil et 7 cm minimum au dessus. L'humidité des locaux où est placé l'appareil ne doit pas dépasser un taux hygrométrique de 80 %. Si vous devez utiliser votre appareil à l'extérieur, évitez de l'exposer à l'eau de pluie ou aux éclaboussures. Le passage d'une atmosphère froide à une ambiance chaude peut provoquer de la condensation sur certains composants à l'intérieur de l'appareil. Laissez-la disparaître d'elle-même avant de remettre l'appareil en marche.

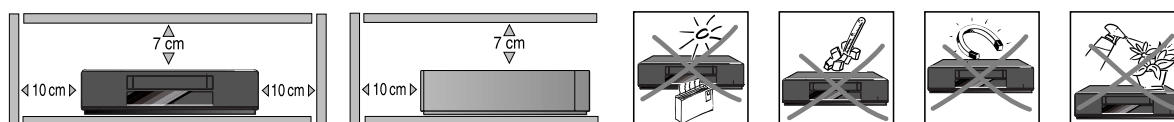

Utilisation - Si votre appareil, ou si une cassette, a séjourné dans une atmosphère froide quelque temps, comme par exemple après un transport l'hiver, attendez environ 2 heures avant d'utiliser votre magnéscope. Les ouvertures situées au-dessus et en dessous sont prévues pour la ventilation. Elles ne doivent pas être obstruées. En cas d'orage, il est recommandé d'isoler l'appareil du réseau électrique et de l'antenne afin de ne pas le soumettre à des surcharges électriques ou électromagnétiques qui peuvent l'endommager. A cette fin, laissez la fiche secteur et la fiche d'antenne accessibles pour les débrancher. Certains composants restent en contact avec le réseau électrique. Pour l'isoler complètement vous devez débrancher la fiche d'alimentation de la prise secteur. Débranchez immédiatement l'appareil si vous constatez qu'il dégage une odeur de brûlé ou de la fumée. En aucun cas vous ne devez ouvrir l'appareil vous-même, vous risquez l'électrocution. Cet appareil ne doit en aucun cas être utilisé à des fins industrielles. Il est uniquement prévu pour un usage domestique. La recopie totale ou partielle d'enregistrements protégés par la législation sur les droits d'auteur, sans autorisation explicite du titulaire des droits, contrevient à la législation en vigueur.

Entretien - Utilisez un chiffon doux, sec et propre, Dépoussiérez régulièrement les ouvertures de ventilation à l'arrière ou sur le côté. L'utilisation de solvants, de produits abrasifs ou de produits à base d'alcool risque d'endommager l'appareil. Si un objet ou un liquide pénètre dans l'appareil, débranchez-le immédiatement et faites-le vérifier par un technicien agréé. Pour ne pas endommager les têtes de votre magnéscope, n'utilisez jamais de cassette de nettoyage.

Garantie

Le certificat de garantie livré avec votre magnéscope porte le type et le numéro de fabrication de votre appareil. Conservez-le avec la facture. Ils constituent les documents indispensables pour faire valoir vos droits à la garantie. Toute réparation pendant la période de garantie doit être effectuée par un technicien agréé représentant notre marque. Toute dérogation à cette règle entraîne l'annulation de vos droits à la garantie. N'ouvrez jamais votre appareil vous-même. Cela peut être dangereux pour vous, ou pourrait endommager l'appareil. Thomson Multimédia dégage sa responsabilité en cas d'utilisation non conforme aux indications de cette notice.

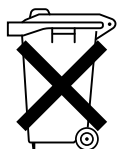

Respectez l'environnement et la loi ! Avant de jeter des piles (ou des accumulateurs), informez-vous auprès de votre distributeur pour savoir si elles (ou ils) font l'objet d'un recyclage spécial, et s'il peut se charger de les récupérer.

VUE DE FACE

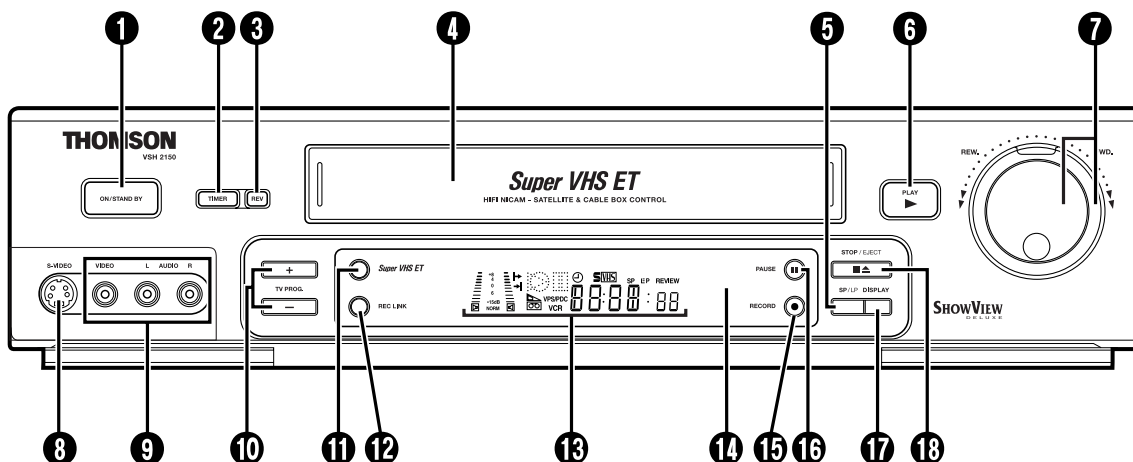

* Mettre en place le couvercle de connecteurs fourni lorsque les connecteurs sur le panneau avant ne sont pas utilisés.

- 1 **Touche de marche ON/STAND BY** pour mettre en marche ou à l'arrêt le magnétope (la mise en place d'une cassette met aussi l'alimentation en marche).
- 2 **Touche de minuterie (TIMER)** pour engager le mode d'attente de minuterie. ☞ p. 31, 33
- 3 **Touche REV** pour "revoir" un programme enregistré par minuterie. ☞ p. 22
- 4 **Fenêtre de chargement de la cassette** pour introduire la cassette; la porte se ferme et l'indicateur de "cassette chargée" s'allume sur le panneau d'affichage avant.
- 5 **Touche de vitesse d'enregistrement (SP/LP)** pour sélectionner la vitesse d'enregistrement. ☞ p. 25
- 6 **Touche de lecture (▶)** pour lire la bande ☞ p. 20 ; annuler les modes de pause, arrêt sur image, ralenti et recherche. ☞ p. 21
- 7 **Baguette RECHERCHE** pour l'avance ou le retour rapides de la bande pendant le mode d'arrêt; effectuer une lecture au ralenti avant ou inverse et la recherche pendant l'arrêt sur image ou la lecture. ☞ p. 20 - 22
- 8 **Connecteur d'entrée S-VIDEO** permettant le raccordement de la sortie S-VIDEO d'un second magnétope S-VHS ou d'un caméscope S-VHS pour du montage. ☞ p. 37
- 9 **Connecteur d'entrée VIDEO** permettant un raccordement facile de la sortie vidéo d'un caméscope pour du montage.
Connecteurs d'entrée AUDIO (L/R)* permettant un raccordement facile de la sortie audio d'un caméscope ou d'une autre source pour du montage. ☞ p. 37
- 10 **Touches de canal +/- (TV PROG. +/-)** pour sélectionner une chaîne. ☞ p. 25
- 11 **Touche S-VHS ET** pour permettre/interdire le mode S-VHS ET ; s'allume en mode S-VHS ET. ☞ p. 27
- 12 **Touche REC LINK** pour permettre/interdire le mode d'enregistrement automatique d'émission satellite ; s'allume en mode d'enregistrement automatique d'émission satellite ; clignote alors que l'enregistrement automatique d'émission satellite est en cours. ☞ p. 36
- 13 **Panneau d'affichage avant** offrant une vue claire de divers affichages et indicateurs. ☞ p. 6
- 14 **Fenêtre de réception infrarouge** vers où la télécommande doit être dirigée en cours d'utilisation.
- 15 **Touche d'enregistrement (●)** pour lancer l'enregistrement normal (appuyer une seule fois), l'enregistrement immédiat (minuterie d'arrêt) (appuyer deux fois) ; pour régler la durée de l'enregistrement immédiat. ☞ p. 25, 26
- 16 **Touche de pause (||)** pour arrêter momentanément la bande pendant l'enregistrement ☞ p. 25, arrêter momentanément la bande pendant la lecture ; lire image par image à chaque pression supplémentaire. ☞ p. 21
- 17 **Touche DISPLAY** ☞ p. 6
- 18 **Touche d'arrêt/éjection (■/▲)** pour arrêter la bande ; éjecter la bande à partir du mode d'arrêt. ☞ p. 20, 25

* L désigne le canal gauche et R le canal droit.

VUE ARRIÈRE

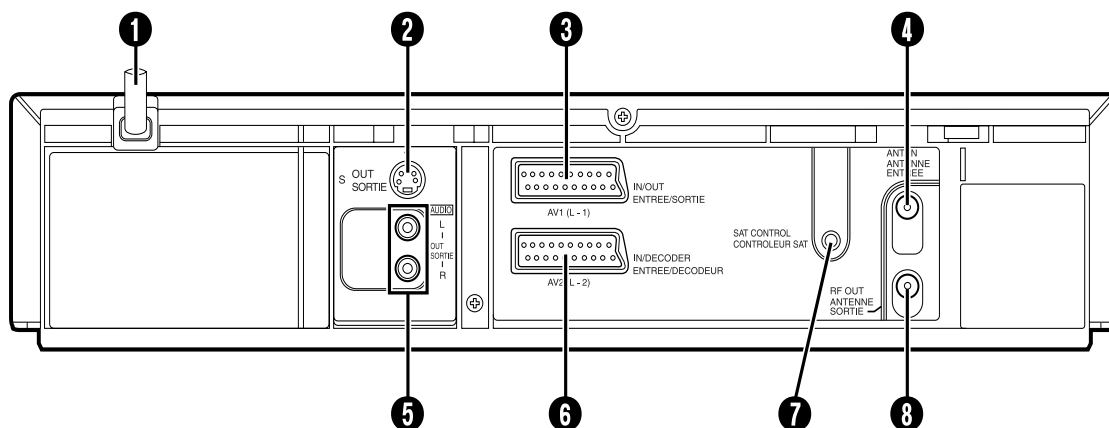

- 1 Cordon d'alimentation** pour fournir l'alimentation au magnétoscope. ☞ p. 10
- 2 Connecteur de sortie S-Vidéo (S SORTIE)** permettant le raccordement d'un téléviseur disposant d'une borne d'entrée S-VIDEO ou d'un second magnétoscope S-VHS pour du montage. ☞ p. 12, 40
- 3 Connecteur AV1 (L-1) ENTREE/SORTIE** permettant le raccordement d'un téléviseur disposant des connecteurs d'entrée AV ou d'un second magnétoscope ☞ p. 10, 40 ; l'entrée de ce connecteur peut être enregistrée quand "L-1" est sélectionné.
- 4 Connecteur d'entrée d'antenne (ANTENNE ENTREE)** permettant le raccordement de l'antenne. ☞ p. 10
- 5 Connecteurs SORTIE AUDIO (L/R)*** permettant le raccordement d'un enregistreur audio, d'un téléviseur ou d'un autre magnétoscope pour la copie. ☞ p. 44

* L désigne le canal gauche et R le canal droit.

- 6 Connecteur AV2 (L-2) ENTREE/DECODEUR** permettant le raccordement d'un récepteur satellite, d'un second magnétoscope ou d'un décodeur. L'entrée peut être enregistrée quand "L-2" est sélectionné. ☞ p. 10, 17, 40 Vous pouvez également visionner des programmes codés avec un décodeur raccordé à ce connecteur. ☞ p. 10
- 7 Connecteur CONTROLEUR SAT** permettant le raccordement du contrôleur satellite pour l'enregistrement par minuterie avec un récepteur satellite. ☞ p. 17
- 8 Connecteur de sortie d'antenne (ANTENNE SORTIE)** permettant le raccordement au connecteur d'antenne du téléviseur. ☞ p. 10

6

INDEX (suite)

PANNEAU D’AFFICHAGE AVANT

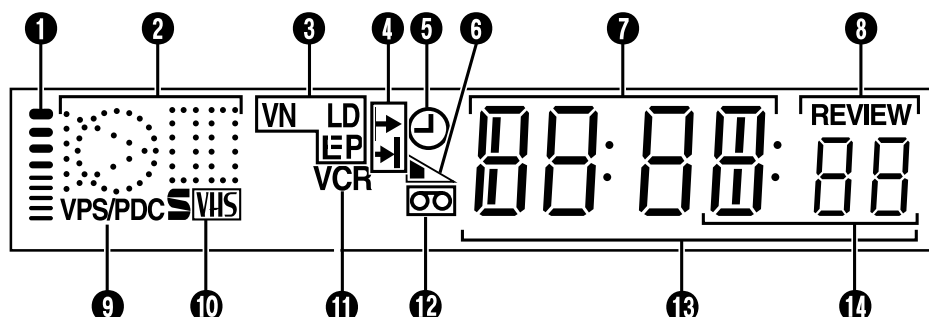

1 Affichage du système d’image B.E.S.T. s’allumant du bas vers le haut alors que le système B.E.S.T. est actif. ☞ p. 29

2 Indicateurs de mode symboliques

LECTURE: AVANT/ ARRIÈRE À VITESSE VARIABLE RECHERCHE:		ARRÊT SUR IMAGE: RALENTI AVANT:	
		ENREGISTREMENT:	
		PAUSE ENREGISTREMENT:	

3 Indicateurs de vitesse d’enregistrement affichant le mode d’enregistrement; allumé pendant le mode d’enregistrement ou de lecture. ☞ p. 25

** EP est uniquement pour la lecture NTSC.*

4 Indicateurs d’heure de programmation affichant l’heure de début (▶) et l’heure de fin (▶) du programme. ☞ p. 32

5 Indicateur de mode de minuterie s’allumant quand Ⓢ a été pressée pour engager le mode de minuterie. ☞ p. 31, 33

6 Indicateur de durée de bande restante affichant la durée restante sur la bande quand certaines touches sont pressées. ☞ p. 27

7 Affichage de la chaîne montrant la position de la chaîne où la station actuellement reçue est mémorisée.

Affichage de l’horloge montrant l’heure courante. ☞ p. 15

8 Indicateur Instant REVIEW montrant en clignotant après l’enregistrement combien de programmes ont été enregistrés par minuterie. ☞ p. 22

9 Indicateur PDC s’allumant quand la fonction PDC a été engagée pour l’enregistrement par minuterie. ☞ p. 31, 33

** L’enregistrement VPS (Video Programme System) n’est pas possible avec ce magnétoscope.*

10 Indicateur S-VHS s’allumant quand une cassette marquée “S-VHS” est introduite avec le mode “S-VHS” sur “M.”, en lisant une cassette enregistrée en S-VHS ou en S-VHS ET, ou quand la touche S-VHS ET du magnétoscope a été pressée pour engager le mode S-VHS ET. ☞ p. 27, 48

11 Indicateur VCR s’allumant pendant le mode VCR. ☞ p. 26

12 Indicateur de “cassette chargée” s’allumant une fois qu’une cassette est en place ; restant allumé jusqu’à ce que la cassette soit éjectée.

13 Affichage du compteur montrant la durée écoulée depuis le début de la lecture ou de l’enregistrement.

Avec affiché, montre la durée restante à partir de la position courante de la bande jusqu’à la fin de la bande.

L’affichage du compteur, de la chaîne*, de la durée de bande restante et de l’horloge apparaît l’un après l’autre quand la touche STATUS de la télécommande est pressée.

** La chaîne n’est pas affichée pendant la lecture.*

14 Affichage du mode montrant le mode d’entrée externe sélectionné (L-1, L-2, F-1, S-1 ou SAT*).

** Lorsque “SELECTION L-2” est réglé sur “SAT” (☞ p. 39), “SAT” apparaît plutôt que “L-2”.*

AFFICHAGES SUR ÉCRAN

Quand "O.S.D." est réglé sur "M." (☞ p. 46), divers indicateurs de fonctionnement apparaissent sur l'écran TV.

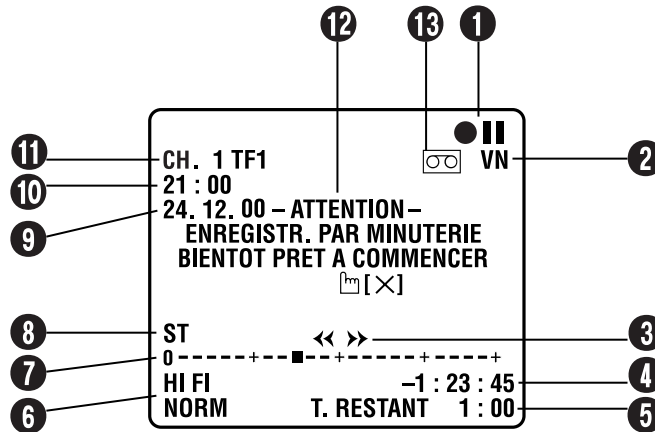

- 1** Indicateurs de mode de fonctionnement
- 2** Vitesse d'enregistrement VN/LD/EP
* EP est uniquement pour la lecture NTSC.
- 3** Sens de défilement de la bande
- 4** Affichage de compteur
- 5** Indicateur de durée de bande restante ☞ p. 27
- 6** Affichage du mode audio ☞ p. 24
- 7** Indicateur de position de bande
L'indicateur de position de bande apparaît sur l'écran TV quand vous appuyez sur << ou >> à partir du mode d'arrêt ou effectuez une recherche indexée (☞ p. 23). La position de "■" par rapport à "0" (début) ou "+" (fin) vous indique où vous êtes sur la bande.
- 8** Type d'émission ☞ p. 28
- 9** Jour/mois/année
- 10** Affichage de l'horloge
- 11** Numéro de position du canal (chaîne) et nom de station/indicateur d'entrée auxiliaire (L-1, L-2, F-1, S-1 ou SAT*)
* Lorsque "SELECTION L-2" est réglé sur "SAT" (☞ p. 39), "SAT" apparaît plutôt que "L-2".
- 12** Affichage d'avertissement de minuterie
Si vous n'êtes pas alors en mode de minuterie, un avertissement apparaît sur l'écran TV pour vous signaler que l'enregistrement par minuterie commencera dans 5 minutes. L'avertissement clignote pendant toutes ces 5 minutes, jusqu'à ce que l'enregistrement par minuterie commence. Pour effacer l'affichage, appuyer sur X de la télécommande.
- 13** Indicateur de "cassette chargée"

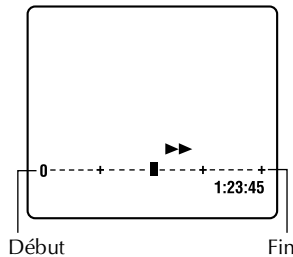

REMARQUE:

En fonction du type de bande utilisée, l'indicateur de position de bande peut ne pas apparaître correctement.

8

INDEX (suite)

TÉLÉCOMMANDE

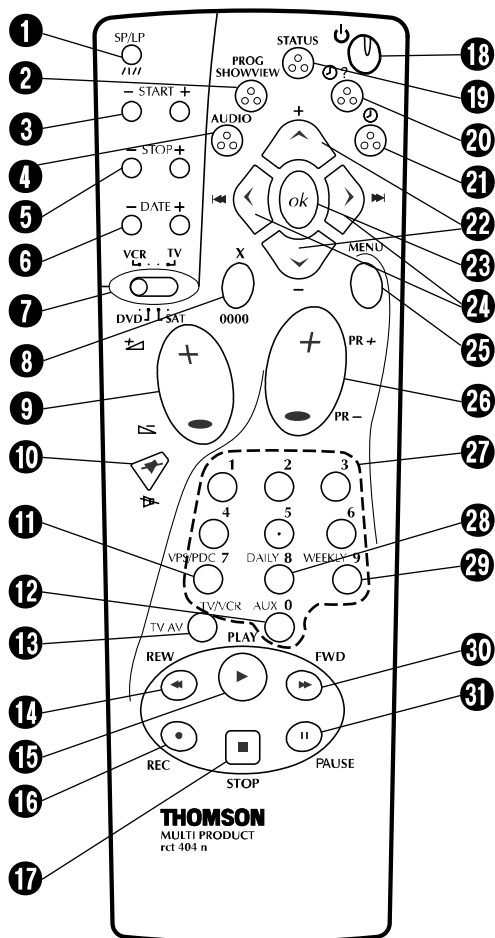

Cette télécommande ne transmet que des signaux de code A; elle n'est pas utilisable pour des signaux de code B.

- ❶ **Touche d'alignement** pour activer/annuler l'alignement automatique pendant la lecture. p. 23
- ❷ **Touche de vitesse d'enregistrement (SP/LP)** pour sélectionner la vitesse d'enregistrement. p. 25
- ❸ **Touche PROG** pour accéder à l'écran de programmation SHOWVIEW. p. 30
- ❹ **Touche d'heure de début (START +/-)** pour accéder à l'écran de programmation normal; pour entrer l'heure de début du programme. p. 32
- ❺ **Touche AUDIO** pour sélectionner la piste son en sortie. p. 24
- ❻ **Touche d'heure de fin (STOP +/-)** pour entrer l'heure de fin du programme. p. 32
- ❼ **Touche DATE +/-** pour entrer la date du programme pour l'enregistrement programmé. p. 32
- ❽ **Sélecteur VCR/DVD/SAT/TV**
- ❾ **Touche X** pour annuler des programmes de la minuterie. p. 34
- ❿ **Touche de remise à zéro du compteur (0000)** pour remettre le compteur à "0:00:00". p. 27
- ⓫ **Touches de volume TV** +/- pour commander le volume du téléviseur raccordé. "Fonctionnement de téléviseurs THOMSON" dans la colonne de droite
- ⓬ **Touche de silencieux** pour couper le son du téléviseur raccordé. "Fonctionnement de téléviseurs THOMSON" dans la colonne de droite
- ⓭ **Touche PDC** pour activer/annuler l'enregistrement PDC. p. 31, 33
- ⓮ **Touche d'entrée auxiliaire (AUX)** pour sélectionner le mode d'entrée auxiliaire du magnétoscope. p. 37
- ⓯ **Touche TV/VCR** commutant le mode du magnétoscope entre vidéo et TV. p. 26 ; commutant le mode du téléviseur entre TV et AV. "Fonctionnement de téléviseurs THOMSON" à la page 9
- ⓰ **Touche de retour rapide** pour rembobiner la bande p. 20 ; lancer la recherche inverse à grande vitesse. p. 22
- ⓱ **Touche de lecture** - p. 20

- 16 **Touche d'enregistrement (●)** – p. 25, 26
- 17 **Touche d'arrêt (■)** – p. 20, 25
- 18 **Touche de marche** ☺ pour mettre en marche ou à l'arrêt le magnéscope (la mise en place d'une cassette met aussi l'alimentation en marche).
- 19 **Touche d'affichage (STATUS)** pour commuter l'affichage entre des valeurs de compteur, la chaîne*, l'heure et la durée de bande restante. p. 27
** La chaîne n'est pas affichée pendant la lecture.*
- 20 **Touche de vérification de programme (⊕ ?)** pour accéder aux écrans/affichages de programmation (l'écran/affichage d'information du programme suivant apparaît à chaque fois que la touche est pressée). p. 34
- 21 **Touche de minuterie (⊖)** – p. 31, 33
- 22 **Touche Δ∇** utilisée pour la sélection dans les menus sur écran. p. 13
- 23 **Touche OK** pour valider des sélections faites dans les menus sur écran. p. 13
- 24 **Touche <>** pour initialiser des fonctions telles que la recherche indexée, la recherche à vitesse variable, la lecture image par image. p. 21, 23
- 25 **Touche MENU** pour accéder à l'écran du menu principal. p. 18
- 26 **Touche de canal (PR +/-)** pour sélectionner une chaîne sur le magnéscope. p. 25
- 27 **Touches numériques** utilisées dans la sélection de chaîne p. 25 ; la programmation de la minuterie SHOWVIEW. p. 30
- 28 **Touche de séries quotidiens (DAILY)** permettant l'enregistrement programmé de séries quotidiennes. p. 31, 33
- 29 **Touche de séries hebdomadaires (WEEKLY)** permettant l'enregistrement programmé de séries hebdomadaires. p. 31, 33
- 30 **Touche d'avance rapide (▶▶)** pour faire défiler rapidement la bande en avant p. 20 ; lancer la recherche avant à grande vitesse. p. 22
- 31 **Touche de pause (II)** – p. 21

Utilisation

La télécommande peut commander la plupart des fonctions de votre magnéscope, ainsi que les fonctions de base des téléviseurs THOMSON. (p. "Fonctionnement de téléviseurs THOMSON" ci-dessous)

- Diriger la télécommande vers la fenêtre de réception infrarouge.
- La distance de fonctionnement maximale de la télécommande est de 8 m environ.

Fonctionnement de téléviseurs THOMSON

Pour commander votre téléviseur, tout en maintenant pressée **TV**, appuyer sur la touche correspondante: ☺, **TV/VCR**, **TV PR +/-**, **TV Δ+/-** (Volume), **☺/⊗** (Silencieux).

REMARQUES:

- En introduisant les piles, bien s'assurer de les introduire dans le bon sens, comme indiqué sur le couvercle des piles.
- En fonction du type du téléviseur THOMSON, il peut y avoir des cas où certaines ou toutes les fonctions ne peuvent pas être commandées en utilisant la télécommande.
- Si pour certaines raisons la télécommande ne fonctionne pas correctement, retirer les piles, attendre un moment, remettre les piles puis essayer de nouveau.

10

INSTALLATION DE VOTRE NOUVEAU MAGNÉSCOPE

Raccordements de base

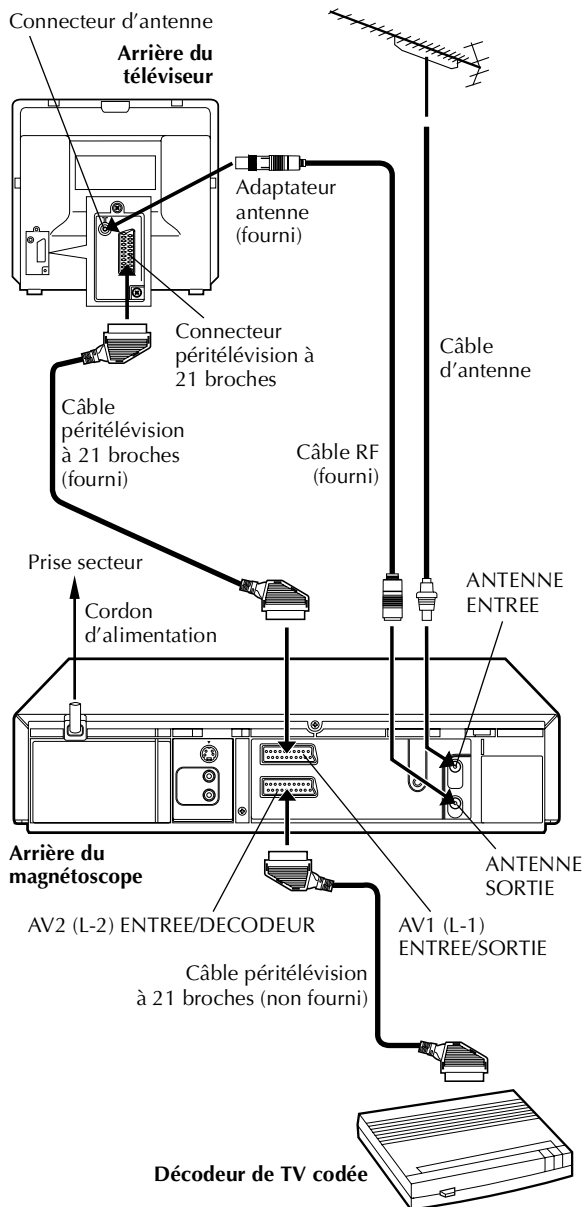

Il est essentiel que votre magnétoscope soit correctement branché pour des résultats corrects.

CES ÉTAPES DOIVENT ÊTRE TERMINÉES AVANT D'EFFECTUER TOUTE OPÉRATION VIDÉO.

1 Vérifier le contenu.

S'assurer que l'emballage contient tous les accessoires indiqués dans "CARACTÉRISTIQUES TECHNIQUES" (☞ couverture).

2 Trouver une place pour le magnétoscope.

Poser le magnétoscope sur une surface horizontale stable.

3 Raccorder le magnétoscope au téléviseur.

La méthode de raccordement que vous utilisez dépend du type de téléviseur dont vous disposez.

- ❶ Débrancher le câble d'antenne TV du téléviseur.
- ❷ Raccorder le câble d'antenne TV au connecteur ANTENNE ENTREE sur l'arrière du magnétoscope.
- ❸ Raccorder le câble RF fourni entre le connecteur ANTENNE SORTIE sur l'arrière du magnétoscope et le connecteur d'antenne du téléviseur.
- ❹ Raccorder le câble péritélévision à 21 broches (fourni) entre le connecteur AV1 (L-1) ENTREE/SORTIE sur l'arrière du magnétoscope et le connecteur péritélévision à 21 broches sur le téléviseur.

REMARQUES:

- Le connecteur AV1 (L-1) ENTREE/SORTIE peut recevoir et délivrer soit un signal composite (signal vidéo ordinaire), soit un signal Y/C (un signal dans lequel les signaux de luminance et de chrominance sont séparés). Si le connecteur d'entrée péritélévision à 21 broches de votre téléviseur est compatible avec le signal Y/C, régler "SORTIE L-1" sur "S-VIDEO" après que le raccordement et le réglage initiaux sont terminés (☞ p. 38). Vous pouvez obtenir des images S-VHS de haute qualité. (Pour le raccordement, bien s'assurer d'utiliser un câble péritélévision à 21 broches qui soit compatible avec le signal Y/C.)
- Régler votre téléviseur en mode VIDEO (ou AV), Y/C ou RVB en fonction du type du connecteur péritélévision de votre téléviseur.
- Pour changer le mode du téléviseur, se reporter au manuel d'instructions de votre téléviseur.
- Pour obtenir des images S-VHS de haute qualité, vous pouvez également utiliser le raccordement S-VIDEO décrit à la page 12.

4 Brancher le magnétoscope sur le secteur.

Brancher la fiche du cordon d'alimentation sur une prise secteur.

Une fois le raccordement terminé, effectuer "Réglage automatique" à la page 13.

DIFFERENCE ENTRE LES CONNECTEURS AV1 (L-1) ENTREE/SORTIE ET AV2 (L-2) ENTREE/DECODEUR

Les connecteurs AV1 (L-1) ENTREE/SORTIE et AV2 (L-2) ENTREE/DECODEUR permettent le raccordement au téléviseur ou autres appareils. Cependant, ces connecteurs ayant des fonctions différentes, consultez le tableau suivant avant de procéder à un raccordement.

	AV1 (L-1) ENTREE/SORTIE	AV2 (L-2) ENTREE/DECODEUR
ENTREE VIDEO	v	v
SORTIE VIDEO	v	—
ENTREE S-VIDEO	v	v
SORTIE S-VIDEO	v	—
ENTREE RVB	—	—
ENTREE AUDIO GAUCHE	v	v
ENTREE AUDIO DROIT	v	v
SORTIE AUDIO GAUCHE	v	—
SORTIE AUDIO DROIT	v	—
Autres	<ul style="list-style-type: none"> • NEXTVIEW LINK (☞ p. 16) 	<ul style="list-style-type: none"> • Canal Plus (voir ci-après) • Réglage du contrôleur satellite (☞ p. 17) • Enregistrement automatique d'émission satellite (☞ p. 36)

REMARQUES:

- Réglez "SORTIE L-1", "ENTREE L-1", "SELECTION L-2" et "ENTREE L-2" sur le mode approprié en fonction de l'appareil. (☞ p. 38, 39)
- Pour plus de détails, référez-vous au manuel de l'appareil que vous souhaitez raccorder.

RACCORDEMENT DECODEUR-MAGNETOSCOPE (Canal Plus)

- Si vous êtes abonné aux programmes codés (Canal Plus), raccorder simplement votre décodeur au connecteur AV2 (L-2) ENTREE/DECODEUR de votre magnétoscope et régler dans le menu "SELECTION L-2" sur "DECODEUR" (☞ p. 39). Ensuite, bien mémoriser Canal Plus avec la procédure "Recevoir une chaîne codée", telle qu'elle vous est indiquée à la page 53. Vous pourrez ainsi profiter de ces programmes codés comme des programmes ordinaires.
- La fonction messagerie du nouveau décodeur Canal Plus est disponible avec ce modèle, sauf lorsqu'il est en mode TV et positionné sur Canal Plus.

12

INSTALLATION DE VOTRE NOUVEAU MAGNÉSCOPE (suite)

Raccordement S-VIDEO

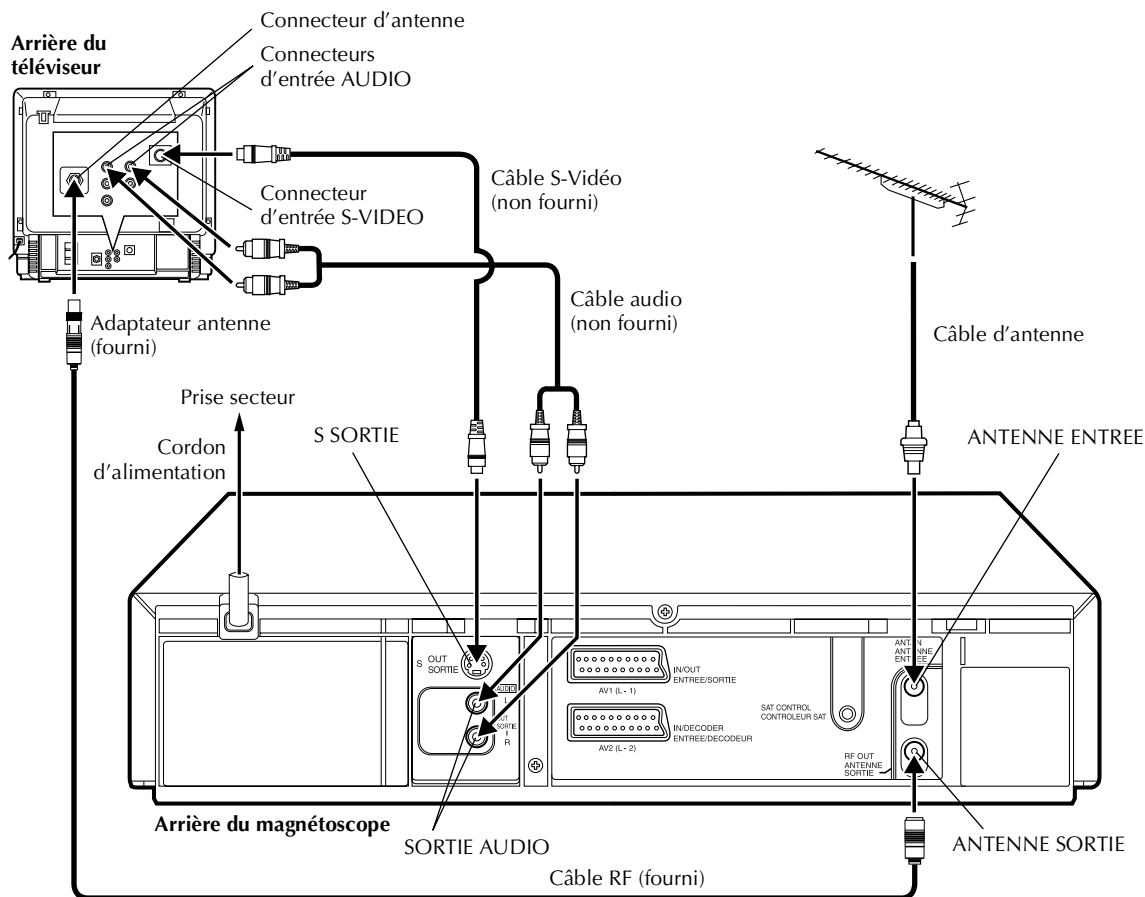

■ Pour raccorder un téléviseur avec connecteurs d'entrée S-VIDEO/AUDIO . . .

1 Raccorder le magnétoscope au téléviseur.

- ❶ Raccorder l'antenne, le magnétoscope et le téléviseur comme dans "Raccordements de base" (p. 10).
- ❷ Raccorder le connecteur S SORTIE du magnétoscope au connecteur d'entrée S-VIDEO du téléviseur.
- ❸ Raccorder les connecteurs SORTIE AUDIO du magnétoscope aux connecteurs d'entrée AUDIO du téléviseur.

2 Brancher le magnétoscope sur le secteur.

Brancher la fiche du cordon d'alimentation sur une prise secteur.

REMARQUES:

- Vous pouvez obtenir des images S-VHS de haute qualité.
- Avec un raccordement S-VIDEO, il n'est pas possible d'utiliser la fonction de téléchargement pré-réglé. (p. 14)
- Si votre téléviseur n'est pas stéréo, utiliser les connecteurs SORTIE AUDIO du magnétoscope pour le raccordement à un amplificateur audio pour la reproduction du son Hi-Fi stéréo. (p. 44)
- Pour faire fonctionner le magnétoscope avec votre téléviseur en utilisant le raccordement S-VIDEO, régler votre téléviseur sur son mode VIDEO (ou AV).
- Pour changer le mode du téléviseur, se reporter au manuel d'instructions de votre téléviseur.

Une fois le raccordement terminé, effectuer "Réglage automatique" à la page 13.

RÉGLAGES INITIAUX

Réglage automatique

Réglage automatique des chaînes / réglage automatique de l'horloge / réglage automatique des numéros guides

Après que vous avez appuyé sur la touche ψ /ON du magnétoscope ou de la télécommande pour allumer le magnétoscope pour la première fois, vous pouvez régler automatiquement les chaînes, l'horloge et les numéros guides.

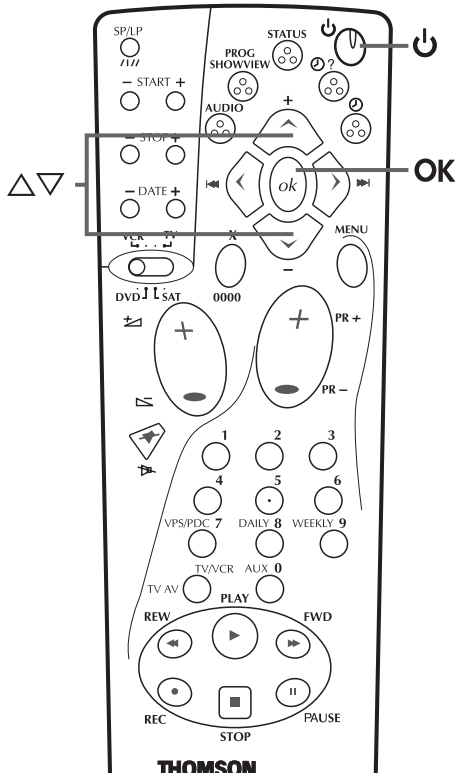

ATTENTION

Une fois que vous avez effectué le réglage automatique, même si le soutien mémoire du magnétoscope est expiré, toutes les stations mémorisées et leurs numéros guides restent dans la mémoire du magnétoscope et le magnétoscope n'effectuera pas de nouveau le réglage automatique. Vous avez seulement besoin de régler l'horloge. (☞ p. 56)

Si vous avez déménagé dans une zone différente, effectuez chaque réglage comme requis.

- Réglage du tuner ☞ p. 50
- Réglage de l'horloge ☞ p. 56

Avant de commencer, s'assurer de la suite:

- Le câble de l'antenne TV doit être raccordé au magnétoscope.
- Le cordon d'alimentation du magnétoscope doit être branché à une prise secteur.
- Si vous voulez utiliser l'affichage sur écran, le téléviseur doit être réglé sur son mode AV.

Effectuer le réglage automatique.

Appuyer sur ψ /ON du magnétoscope ou de la télécommande. L'affichage de REGL. AUTO. DES CANAUX/NEXTVIEW LINK apparaît sur le panneau d'affichage avant et/ou l'écran TV.

Sur le panneau d'affichage avant

Appuyer sur Δ / ∇ pour sélectionner "Auto" et appuyer sur **OK** ou \triangleright .



Sur l'affichage sur écran

Appuyer sur Δ / ∇ pour déplacer la barre illuminée (curseur) sur "REGL. AUTO. DES CANAUX" et appuyer sur **OK** ou \triangleright .



"Auto" apparaît sur le panneau d'affichage avant en clignotant; ne PAS appuyer sur des touches du magnétoscope ou de la télécommande avant que le panneau d'affichage montre l'heure, "(CH) 1" ou "-:-" comme illustré à la page 15.

- Si vous utilisez l'affichage sur écran, l'écran REGL. AUTO. DES CANAUX apparaîtra. Comme le réglage automatique progresse, la marque "■" sur l'écran TV se déplace de la gauche vers la droite. Une fois le réglage automatique terminé, "RECHERCHE TERMINÉE" apparaît pendant environ 5 secondes, puis l'écran normal est rétabli.

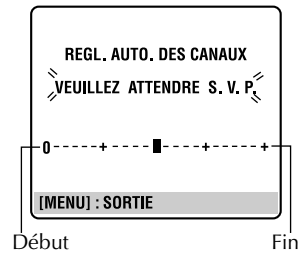

- Si vous avez raccordé le magnétoscope à un téléviseur offrant NexTVLink, etc., le magnétoscope exécute automatiquement le téléchargement pré-réglé plutôt que le réglage automatique et l'écran NEXTVIEW LINK apparaît (☞ p. 14).

REMARQUES:

- Dans une région où aucune station TV ne transmet de signal PDC (Programme Delivery Control), le magnétoscope ne peut effectuer ni le réglage automatique de l'horloge ni le réglage automatique des numéros guides.
- S'il y a une coupure de courant, ou si vous appuyez sur ψ ou **MENU** alors que le réglage automatique est en cours, le réglage automatique sera interrompu; bien couper une fois l'alimentation du magnétoscope et essayer de nouveau.
- Le réglage automatique de l'horloge peut ne pas fonctionner correctement en fonction des conditions de réception.

Téléchargement pré-réglé

Réglage automatique des chaînes par téléchargement via le téléviseur / réglage automatique de l'horloge / réglage automatique des numéros guide

ATTENTION

Vous pouvez utiliser cette fonction uniquement avec un téléviseur offrant NexTVView Link, etc.* S'assurer d'utiliser un câble péritélévision à 21 broches entièrement câblé.

* Compatible avec des téléviseurs offrant T-V Link, EasyLink, Megalogic, SMARTLINK, Q-Link, DATA LOGIC ou NexTVView Link à l'aide d'un câble péritélévision à 21 broches entièrement câblé. Le degré de compatibilité et le nombre de fonctions disponibles peuvent varier en fonction du système utilisé.

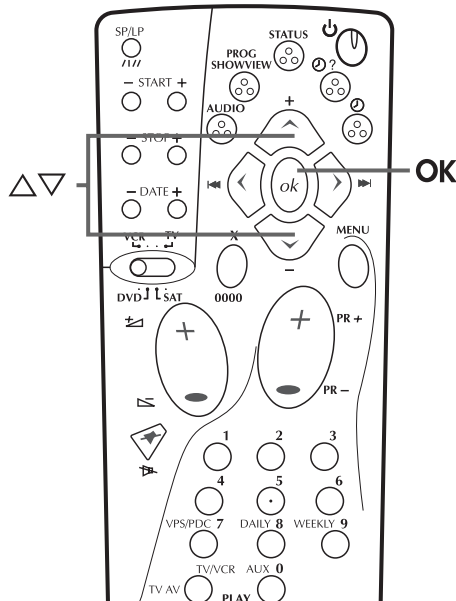

REMARQUES:

- Pour plus de détails, se reporter au manuel d'instructions du téléviseur.
- Dans une région où aucune station TV ne transmet de signal PDC (Programme Delivery Control), le magnétoscope ne peut effectuer ni le réglage automatique de l'horloge ni le réglage automatique des numéros guides.
- S'il y a une coupure de courant, ou si vous appuyez sur **ON** ou **MENU** alors que le téléchargement ou la configuration sont en cours, ces opérations seront interrompues; bien couper une fois l'alimentation du magnétoscope et essayer de nouveau à partir du commencement.
- Le réglage automatique de l'horloge peut ne pas fonctionner correctement en fonction des conditions de réception.
- Sur ce magnétoscope, vous pouvez utiliser les caractères: A-Z, 0-9, -, *, + et _ (espace) pour nommer une station (N.TV). Les noms de certaines stations téléchargées peuvent être différents de ceux de votre téléviseur (p. 54).

Si vous avez raccordé le magnétoscope à un téléviseur offrant NexTVView Link, etc., le magnétoscope effectuera automatiquement le téléchargement pré-réglé plutôt que le réglage automatique à la page 13. Après le téléchargement, le magnétoscope règle l'horloge et le numéro guide automatiquement.

Avant de lancer cette procédure, vous devez au préalable avoir effectué le raccordement de base (p. 10).

Télécharger à partir du téléviseur.

Appuyer sur **ON** du magnétoscope ou de la télécommande. L'affichage de REGL. AUTO. DES CANAUX/NEXTVIEW LINK apparaît sur le panneau d'affichage avant et/ou l'écran TV.

Sur le panneau d'affichage avant

Appuyer sur $\Delta \nabla$ pour sélectionner "CH --" et appuyer sur **OK** ou \triangleright .



Sur l'affichage sur écran

Appuyer sur $\Delta \nabla$ pour déplacer la barre illuminée (curseur) sur "NEXTVIEW LINK" et appuyer sur **OK** ou \triangleright .



Les positions pré-réglées indiquées sur le panneau d'affichage croissent à partir de "CH1"; ne PAS appuyer sur des touches du magnétoscope ou de la télécommande avant que le panneau d'affichage montre l'heure, "(CH) 1" ou "--:--" comme illustré à la page 15.

- Si vous utilisez l'affichage sur écran, l'écran de NEXTVIEW LINK apparaît. Puis l'écran de REGL. DES NUMEROS GUIDES apparaît pendant le réglage du numéro guide. Une fois le téléchargement pré-réglé terminé, "TERMINÉ" apparaît pendant environ 5 secondes, puis l'écran normal est rétabli.
- Une pression sur n'importe quelle touche du magnétoscope ou de la télécommande interrompra un téléchargement en cours.

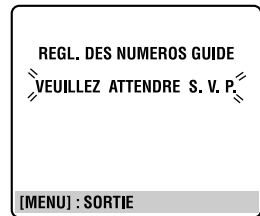
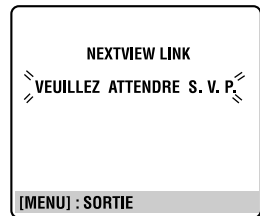

Le résultat du réglage automatique/Téléchargement pré-réglé apparaît sur le panneau d'affichage avant

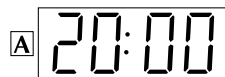

Si le réglage automatique des canaux et le réglage automatique de l'horloge ont été effectués avec succès, l'heure actuelle correcte est affichée.

Mettre en marche le téléviseur et sélectionner son mode AV, puis s'assurer que toutes les stations nécessaires ont été mises dans la mémoire du magnétoscope en utilisant les touches **PR**.

- Si des noms de station (N.TV – p. 55) ont également été mis dans la mémoire du magnétoscope, le nom de station sera affiché dans le coin supérieur gauche de l'écran TV pendant 5 secondes environ lorsque la chaîne est changée.
- Si vous voulez régler manuellement le tuner pour ajouter ou sauter des canaux, pour changer les positions pré-réglées ou pour régler ou changer des noms de station, voir pages 52 à 55.



Si le réglage automatique des canaux a fonctionné mais que le réglage automatique de l'horloge n'a pas marché, "1" (No de chaîne) est affiché.

1 Mettre en marche le téléviseur et sélectionner son mode AV, puis s'assurer que toutes les stations nécessaires ont été mises dans la mémoire du magnétoscope en utilisant les touches **PR**.

- Si des noms de station (N.TV – p. 55) ont également été mis dans la mémoire du magnétoscope, le nom de station sera affiché dans le coin supérieur gauche de l'écran TV pendant 5 secondes environ lorsque la chaîne est changée.
- Si vous voulez régler manuellement le tuner pour ajouter ou sauter des canaux, pour changer les positions pré-réglées ou pour régler ou changer des noms de station, voir pages 52 à 55.
- 2 Effectuer "Réglage de l'horloge" à la page 56.

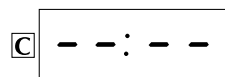

Si le réglage automatique des canaux et le réglage automatique de l'horloge ont tous les deux échoué, "--:--" est affiché.

S'assurer que les câbles sont raccordés correctement et couper une fois l'alimentation du magnétoscope, puis remettre l'alimentation du magnétoscope.

Effectuer de nouveau le réglage automatique ou le téléchargement pré-réglé.

IMPORTANT

- Pour vérifier si les numéros guide ont été réglés correctement, effectuer l'enregistrement programmé SHOWVIEW (p. 30).
- En fonction des conditions de réception, les noms de station peuvent ne pas être mémorisés correctement, et le réglage automatique des numéros guides peut ne pas fonctionner correctement. Si les numéros guides ne sont pas réglés correctement, lorsque vous enregistrez par minuterie un programme TV avec le système SHOWVIEW, le magnétoscope enregistrera le programme TV d'une autre chaîne. En programmant la minuterie en mode système SHOWVIEW, bien vérifier que la chaîne désirée est correctement sélectionnée (p. 30, "Enregistrement programmé avec le système SHOWVIEW").
- Votre magnétoscope mémorise toutes les stations détectées même si les conditions de réception sont médiocres. Vous pouvez effacer ces stations si la qualité de réception est inacceptable (p. 53, "Eliminer une chaîne").

Fonctions de NexTView Link

Vous pouvez utiliser ces fonctions uniquement avec un téléviseur offrant NexTView Link, etc.*

Pour plus de détails, se reporter au manuel d'instructions du téléviseur.

* Compatible avec des téléviseurs offrant T-V Link, EasyLink, Megalogic, SMARTLINK, Q-Link, DATA LOGIC ou NexTView Link à l'aide d'un câble péritélévision à 21 broches entièrement câblé. Le degré de compatibilité et le nombre de fonctions disponibles peuvent varier en fonction du système utilisé.

NexTView Link

Vous pouvez télécharger les informations de numéro de guide électronique (GPE) à partir de votre téléviseur pour un enregistrement par minuterie sur le magnétoscope.

Pour plus de détails, se reporter au manuel d'instructions du téléviseur.

Mise en marche automatique du téléviseur

Le téléviseur se met en marche et se régle automatiquement sur son mode AV chaque fois que vous lisez une cassette.

Pour plus de détails, se reporter au manuel d'instructions du téléviseur.

Mise en mode d'attente automatique du magnétoscope

Vous pouvez couper l'alimentation de votre magnétoscope à l'aide de la télécommande de votre téléviseur.

Pour plus de détails, se reporter au manuel d'instructions du téléviseur.

S.O.S Record

Vous pouvez facilement commencer à enregistrer le programme que vous visionnez sur le téléviseur. Quand vous utilisez cette fonction, régler "S.O.S RECORD" sur "M." (☞ p. 46).

Installation du récepteur et du contrôleur satellite

La procédure qui suit est nécessaire si vous captez des canaux satellite avec un récepteur satellite. Environ 20 secondes avant l'enregistrement programmé avec le système SHOWVIEW (☞ p. 30) ou l'enregistrement programmé express (☞ p. 32), le magnétoscope règle son mode d'entrée sur "L-2" et passe automatiquement sur la chaîne du récepteur satellite en utilisant le contrôleur satellite fourni.

Installation du contrôleur satellite

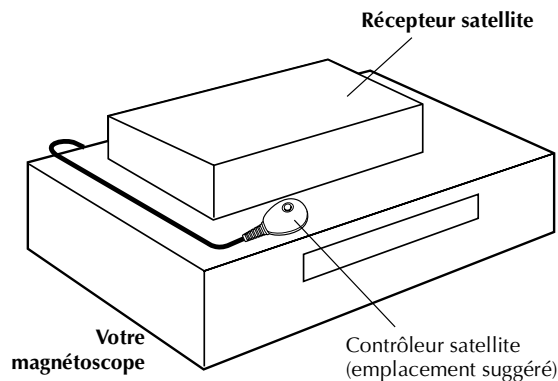

1 Positionner le contrôleur satellite.

Placer le contrôleur satellite de telle sorte que rien n'obstrue la voie entre son émetteur et le capteur du récepteur satellite.

2 Fixer le contrôleur satellite.

Fixer solidement à l'aide du ruban adhésif attaché à l'arrière du contrôleur satellite.

3 Effectuer les raccordements.

S'assurer de raccorder le connecteur AV2 (L-2) ENTREE/ DECODEUR du magnétoscope au connecteur péritélévision à 21 broches du récepteur satellite.

REMARQUE:

Lors du raccordement du récepteur satellite, se référer à son manuel d'instruction.

4 Raccorder le contrôleur satellite au magnétoscope.

Raccorder le contrôleur satellite au connecteur CONTROLEUR SAT sur le panneau arrière.

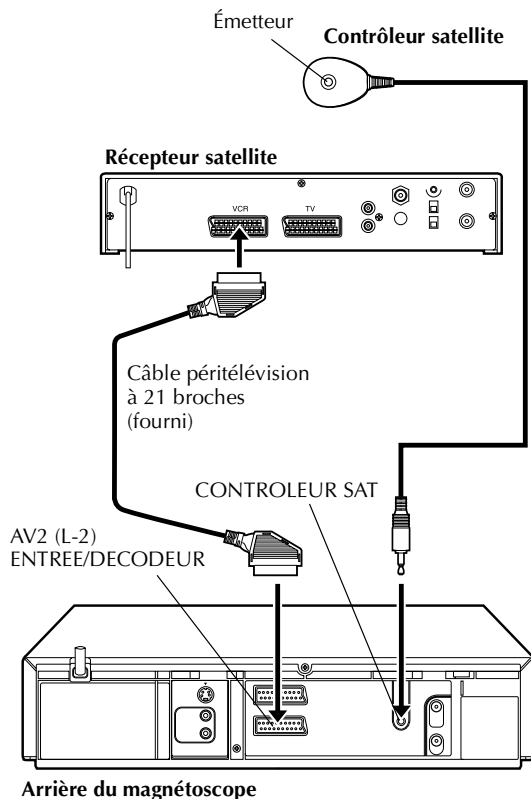

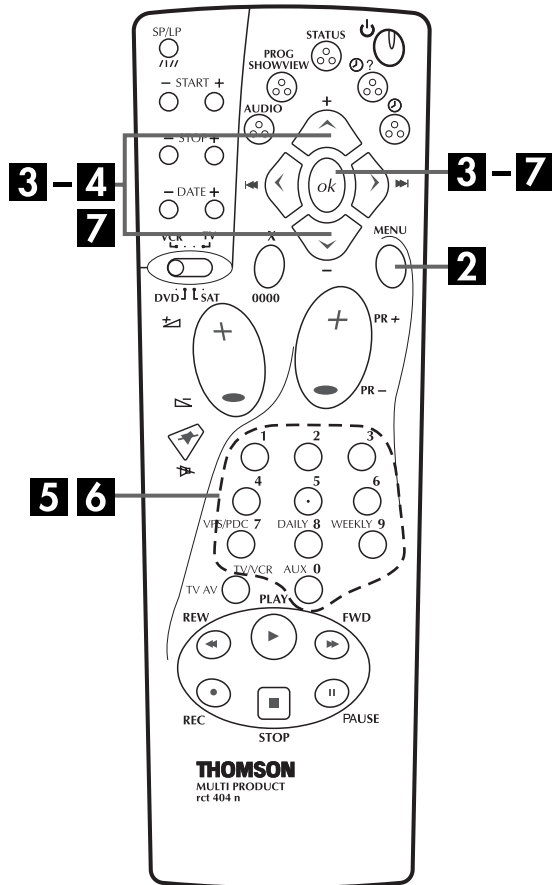

Réglage de la marque et du canal du récepteur satellite

Après l'installation, régler correctement la marque et le canal ; sinon, le contrôleur satellite ne peut pas fonctionner correctement.

Mettre en marche le téléviseur et sélectionner le mode AV.

1 Mettre en marche le récepteur satellite.

Mettre l'alimentation sur le récepteur satellite.

2 Accéder à l'écran "MENU PRINCIPAL" sur le magnétoscope.

Appuyer sur MENU.

3 Accéder à l'écran de "REGLAGES INITIAUX".

Appuyer sur $\Delta \nabla$ pour déplacer la barre illuminée (curseur) sur "REGLAGES INITIAUX", puis appuyer sur OK ou \triangleright .

4 Accéder à l'écran de "REGL. CONTROLE SAT".

Appuyer sur $\Delta \nabla$ pour déplacer la barre illuminée (curseur) sur "REGL. CONTROLE SAT", puis appuyer sur OK ou \triangleright .

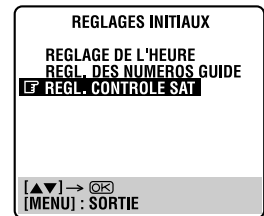

5 Entrer la marque du récepteur satellite.

Appuyer sur les touches numériques appropriées pour entrer le code de marque à partir de la liste à la page 19, puis appuyer sur OK.

- Si le code de marque entré n'est pas valide, le champ d'entrée de code est remis à l'état initial. Recommencer pour entrer le bon code de marque.
- Si la magnéto est en mode de lecture ou d'enregistrement, vous ne pouvez pas régler le code de marque.

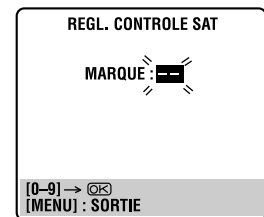

6 Sélectionner la chaîne du récepteur satellite pour le test.

Appuyer sur les **touches numériques** appropriées pour entrer une des positions de la chaîne sur le récepteur satellite, puis appuyer sur **OK**.

- Vous pouvez régler la position de la chaîne de 1 à 999.
- Après la pression sur **OK**, le magnétoscope entre en mode de test.

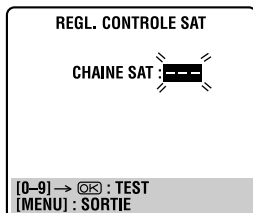

7 Vérifier les résultats du test.

Si le numéro de chaîne du récepteur satellite a été changé pour le même que vous avez réglé à l'étape 6...

Appuyer sur Δ / ∇ pour déplacer la barre illuminée (curseur) sur "CHAINE TUNER SAT ...", puis appuyer sur **OK** ou \triangleright pour sortir du mode de réglage du contrôleur SAT.

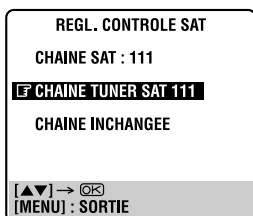

Si le numéro de chaîne du récepteur satellite n'a pas été changé correctement...

Appuyer sur Δ / ∇ pour déplacer la barre illuminée (curseur) sur "CHAINE INCHANGEE", puis appuyer sur **OK** ou \triangleright . Reprendre ensuite la procédure à partir de l'étape 5.

NOM DE MARQUE	CODE
JVC	73
AMSTRAD	60, 61, 62, 63, 92
CANAL SATELLITE	81
CANAL +	81
D-BOX	85
ECHOSTAR	78, 79, 80
ECHOSTAR (VIA DIGITAL)	82
FINLUX	68
FORCE	89
GALAXIS	88
GRUNDIG	64, 65
HIRSCHMANN	64, 78
ITT NOKIA	68
JERROLD	75
KATHREIN	70, 71
LUXOR	68
MASCOM	93
MASPRO	70
NOKIA	87
PACE	65, 67, 74, 86, 92
PANASONIC	74
PHILIPS	66, 84
RFT	69
SAGEM	83
SALORA	68
SIEMENS	64
SKYMASTER	69
TPS	83
TRIAx	91
WISI	64

REMARQUES:

- Le contrôleur satellite peut ne pas fonctionner avec tous les types de récepteur satellite.
- Pour certains récepteurs satellite, vous devez régler le mode d'entrée de canaux pour l'entrée de deux chiffres.
- Si votre récepteur satellite a plus de deux modes de canaux, s'assurer de le régler sur le "mode tous canaux". Pour des détails, consulter le mode d'emploi de votre récepteur satellite.
- Lors de la sélection du canal du récepteur satellite (étape 6), les signaux émis par la télécommande peuvent interférer avec les signaux transmis par le contrôleur satellite. Dans ce cas, placer la télécommande le plus près possible de la fenêtre de réception infrarouge du magnétoscope.

Lecture simple

Mettre en marche le téléviseur et sélectionner le mode AV.

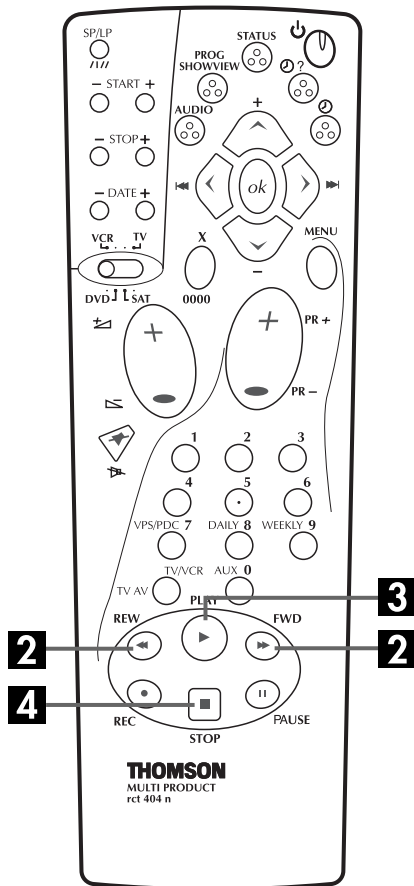
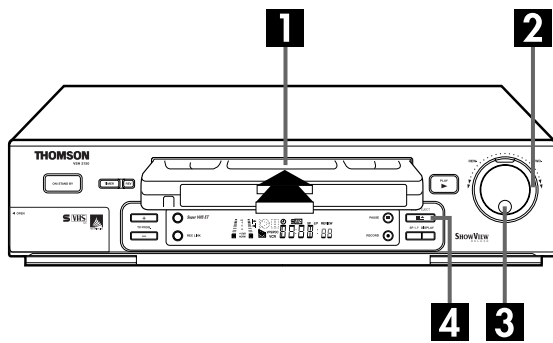

1 Charger une cassette.

S'assurer que la face de la cassette portant la fenêtre est en haut, que le côté arrière portant l'étiquette est face à vous et que la flèche sur le devant de la cassette est pointée vers le magnétope.

- Ne pas appliquer trop de force pour l'introduction.
- L'alimentation du magnétope est mise automatiquement et le compteur est automatiquement remis à "0:00:00".
- Si la languette de sécurité d'enregistrement de la cassette a été retirée, la lecture commence automatiquement.

2 Trouver le début du programme.

Si la bande est avancée au-delà du point de début, appuyer sur ◀◀ ou tourner la bague RECHERCHE sur la gauche. Pour faire défiler en avant, appuyer sur ▶▶ ou tourner la bague RECHERCHE sur la droite.

3 Lancer la lecture.

Appuyer sur ▶. "BEST" apparaît en clignotant sur le panneau d'affichage avant du magnétope pendant l'alignement automatique. (☞ p. 29)

4 Arrêter la lecture.

Appuyer sur ■ sur la télécommande ou ■/▲ sur le panneau avant du magnétope. Puis appuyer sur ■/▲ pour retirer la cassette.

Nettoyer les têtes vidéo à l'aide d'une cassette de nettoyage "sèche" lorsque:

- L'image qui apparaît lors de la lecture d'une cassette manque de fini, est de mauvaise qualité.
- L'image n'est pas nette ou n'apparaît pas.
- "UTILISEZ LA CASSETTE DE NETTOYAGE" apparaît sur l'écran (seulement lorsque "O.S.D." est réglé sur "M." (☞ p. 46)).

Cassettes utilisables

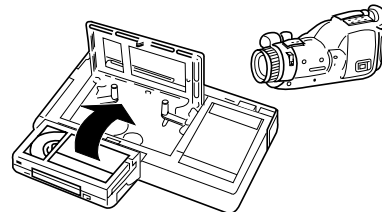

- Des enregistrements de caméscope VHS compact peuvent être lus sur ce magnétope. Placer simplement la cassette enregistrée dans un adaptateur de cassette VHS et elle peut être utilisée comme toute cassette VHS de taille standard.
- Ce magnétope peut enregistrer sur des cassettes VHS ordinaires et Super VHS. Alors que seulement des signaux VHS peuvent être enregistrés sur des cassettes VHS ordinaires*, des signaux VHS et Super VHS peuvent être enregistrés et lus en utilisant des cassettes Super VHS.

* En utilisant la fonction S-VHS ET, il est possible d'enregistrer et de lire des cassettes VHS avec une qualité d'image S-VHS sur ce magnétope.

Fonctions de lecture

REMARQUE:

Se référer à l'illustration de la bague **RECHERCHE** sur la droite en lisant les procédures suivantes.

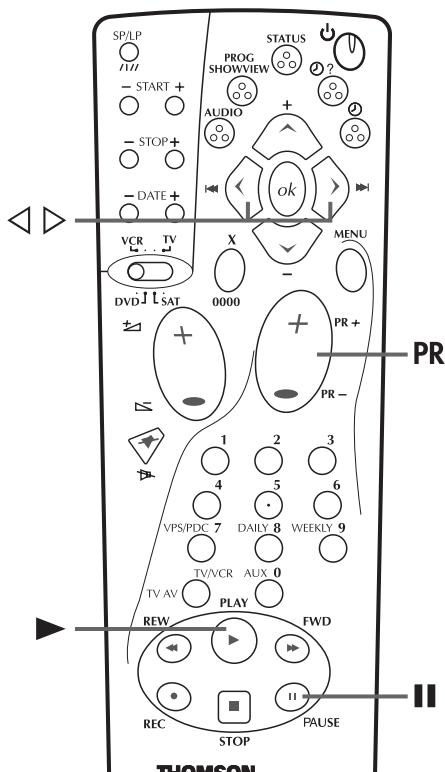
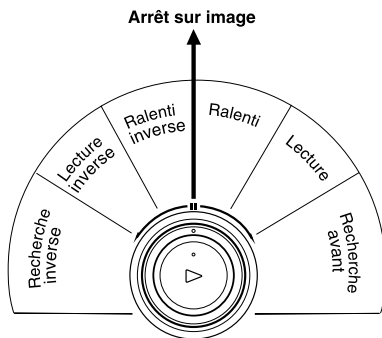

Arrêt sur image/lecture image par image

1 Faire une pause pendant la lecture.

Appuyer sur **II**.

- S'il y a un tremblement vertical de l'image, utiliser les touches **PR** pour ajuster l'image.

2 Lire image par image.

Appuyer sur **II**.

OU

Appuyer sur **◀◀** ou **▶▶**.

Ralenti

Pendant la lecture ou en arrêt sur image, tourner la bague **RECHERCHE** sur la droite pour le ralenti avant, ou sur la gauche pour le ralenti inverse (se référer à l'illustration de gauche).

OU

Pendant l'arrêt sur image, appuyer sur **II** et maintenir pendant 2 secondes, puis relâcher. Appuyer et relâcher de nouveau pour revenir en arrêt sur image.

OU

Pendant l'arrêt sur image, continuer à appuyer sur **◀◀** ou **▶▶**. Relâcher pour revenir en arrêt sur image.

REMARQUE:

Vous pouvez ajuster manuellement l'alignement pendant le ralenti. (☞ p. 23)

Recherche à vitesse variable

Pendant la lecture ou en arrêt sur image, tourner la bague **RECHERCHE** sur la droite pour la recherche à vitesse variable avant, ou sur la gauche pour la recherche à vitesse variable inverse (se référer à l'illustration de gauche).

OU

Pendant la lecture, appuyer sur **◀◀** ou **▶▶**.

- Plus vous appuyez de fois, plus l'image de lecture défile rapidement.
- Pour réduire la vitesse, appuyer sur la touche de sens opposé.

Pour reprendre la lecture normale, appuyer sur **▶**.

ATTENTION

En mode de recherche, d'arrêt sur image, de ralenti, ou de lecture image par image,

- l'image sera déformée.
- des barres de bruit apparaîtront.
- une cassette enregistrée en mode LD subira une perte de couleur.
- Pour éviter une distorsion d'image avec une bande MESECAM enregistrée en mode LD, régler "SYST. COULEUR" sur "MESECAM" (☞ p. 48) pendant la recherche, l'arrêt sur image ou l'avance image par image.

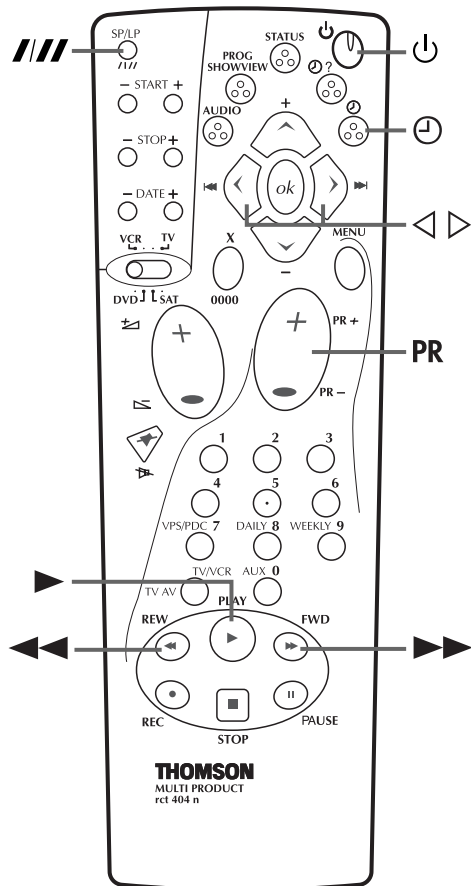

Recherche visuelle ultra-rapide 15x

Pendant la lecture ou un arrêt sur image, tourner la bague **RECHERCHE** complètement sur la droite pour la recherche visuelle ultra-rapide avant, ou sur la gauche pour la recherche visuelle ultra-rapide inverse. En relâchant la bague **RECHERCHE** l'arrêt sur image reprend.

- Pour la recherche visuelle ultra-rapide avant, tourner la bague **RECHERCHE** complètement sur la droite et la relâcher dans la seconde qui suit.
- Pour la recherche visuelle ultra-rapide inverse, tourner la bague **RECHERCHE** complètement sur la gauche et la relâcher dans la seconde qui suit.

OU

Pendant la lecture ou en arrêt sur image, appuyer sur ►► pour la recherche visuelle ultra-rapide avant, ou sur ◄◄ pour la recherche visuelle ultra-rapide inverse.

REMARQUE:

Pour des recherches courtes, pendant la lecture ou l'arrêt sur image, maintenir pressé ►► ou ◄◄. En relâchant, la lecture normale reprend.

Pour reprendre la lecture normale, appuyer sur ►.

Instant ReView

Simplement en appuyant sur une seule touche, le magnéscope est mis en marche, il rembobine la bande et commence la lecture du dernier programme enregistré par minuterie. Si vous avez plusieurs programmes enregistrés, vous pouvez accéder facilement à n'importe lequel d'entre eux.

REMARQUE:

Avant de commencer, s'assurer que l'alimentation du magnéscope est coupée et que le mode de minuterie n'est pas engagé.

Activer Instant ReView.

Appuyer sur **REV**. L'alimentation du magnéscope est mise en marche et le magnéscope recherche le code d'indexation indiquant le début du dernier programme enregistré par minuterie. Une fois trouvé, la lecture commence automatiquement.

- Le panneau d'affichage avant vous dit combien de programmes ont été enregistrés. Si vous avez par exemple, 3 programmes, "REVIEW" et "3" apparaissent en clignotant. Pour regarder le premier des trois programmes, appuyer trois fois sur **REV**. Le magnéscope fait la recherche et lance la lecture automatiquement. Vous pouvez accéder à un programme jusqu'à 9 codes d'indexation de la position courante de la bande.
- Instant ReView n'est pas possible alors que le magnéscope est en mode de minuterie.
- Le nombre de programmes enregistrés ne sera pas affiché sur le panneau d'affichage après l'enregistrement automatique d'émission satellite (p. 36).

Recherche indexée

Votre magnétoSCOPE marque automatiquement des codes d'indexation au début de chaque enregistrement. Cette fonction vous donne un accès rapide à tout code d'indexation jusqu'à 9 dans un sens ou l'autre.



REMARQUE:

Avant de commencer, s'assurer que le magnétoSCOPE est en mode d'arrêt.

Activer la recherche indexée.

Appuyer sur ◀ ou ▶ (◀◀◀ ou ▶▶▶). "◀◀◀ 1" ou "▶▶▶ 1" est affiché sur l'écran TV et la recherche commence dans le sens correspondant.

- Pour accéder aux codes d'indexation 2 à 9, appuyer plusieurs fois sur ◀ ou ▶ jusqu'à l'affichage du bon numéro d'index.

Exemple:

Pour localiser le début de B à partir de la position courante, appuyer deux fois sur ◀.

Pour localiser le début de D à partir de la position courante, appuyer une fois sur ▶.

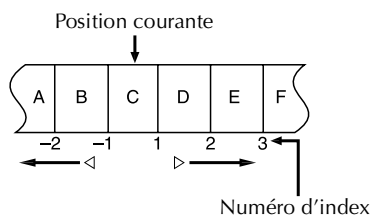

- Quand le code d'indexation spécifié est trouvé, la lecture commence automatiquement.

Mémoire de la fonction suivante

La Mémoire de la fonction suivante indique au magnétoSCOPE ce qu'il doit faire après le rembobinage. Avant de continuer, s'assurer que le magnétoSCOPE est dans le mode d'arrêt.

- a- Pour commencer automatiquement la lecture.
Appuyer sur ◀◀, puis appuyer sur ▶ dans les 2 secondes.
- b- Pour couper automatiquement l'alimentation.
Appuyer sur ◀◀, puis appuyer sur ⏻ dans les 2 secondes.
- c- Pour activer automatiquement le mode d'attente de la minuterie.
Appuyer sur ◀◀, puis appuyer sur ⊕ dans les 2 secondes.

Alignement manuel

Votre magnétoSCOPE dispose d'une commande d'alignement automatique. Pendant la lecture, vous pouvez l'annuler et régler manuellement l'alignement en appuyant sur les touches PR.

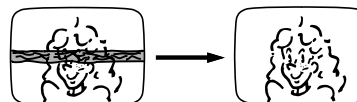

1 Annuler l'alignement automatique.

Appuyer sur **PR** sur la télécommande.

2 Ajuster manuellement l'alignement.

Appuyer sur **PR +** ou **-**.

3 Repasser en alignement automatique.

Appuyer sur **PR** sur la télécommande.

REMARQUE:

Quand une nouvelle cassette est introduite, le magnétoSCOPE passe automatiquement en mode d'alignement automatique.

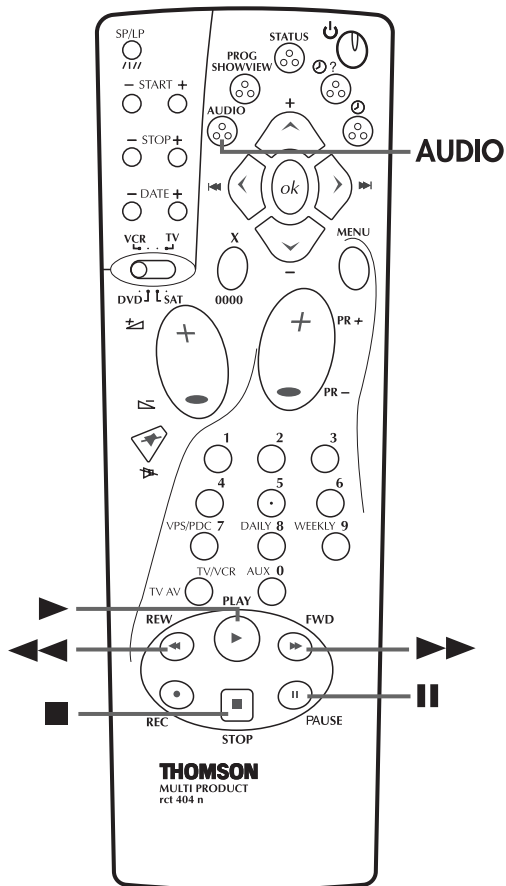

Lecture répétée

Votre magnétope peut lire automatiquement toute la bande 100 fois de suite.

1 Lancer la lecture.

Appuyer sur ►.

2 Activer la lecture répétée.

Appuyer sur ► et maintenir pendant plus de 5 secondes, puis relâcher.

- L'indicateur de lecture (▶) sur le panneau d'affichage avant clignote lentement.
- Après avoir lu une bande 100 fois, le magnétope s'arrête automatiquement.

3 Arrêter la lecture répétée.

Appuyer sur ■ (ou ■/▲) n'importe quand.

- Appuyer sur ►, ◀◀, ▶▶ ou || arrête également la lecture répétée.

Sélection de la piste son

Votre magnétope peut enregistrer trois pistes son (HI-FI G, HI-FI D et NORM) et il lira celle que vous sélectionnez.

Pendant la lecture

Appuyer sur **AUDIO** de la télécommande change la piste son comme suit:

PISTE	UTILISATION
Affichage sur écran	
HI FI G ▶▶ ◀◀ D	Pour bandes stéréo Hi-Fi
HI FI G ▶▶	Pour l'audio principal des bandes bilingues
HI FI ◀◀ D	Pour l'audio secondaire des bandes bilingues
NORM	Pour bandes avec doublage audio
HI FI NORM	Pour bandes avec doublage audio

REMARQUES:

- Normalement, "HI-FI G ▶▶ ◀◀ D" doit être sélectionné. Dans ce mode, les bandes stéréo Hi-Fi sont lues en stéréo, et la piste normal est lue automatiquement pour des bandes avec seulement l'audio normal.
- Pour des instructions sur l'enregistrement de programmes stéréo et bilingues, se référer à la page 28.
- "O.S.D." doit être réglé sur "M." ou les affichages sur écran n'apparaîtront pas (☞ p. 46).

ENREGISTREMENT

Enregistrement simple

Mettre en marche le téléviseur et sélectionner le mode AV.

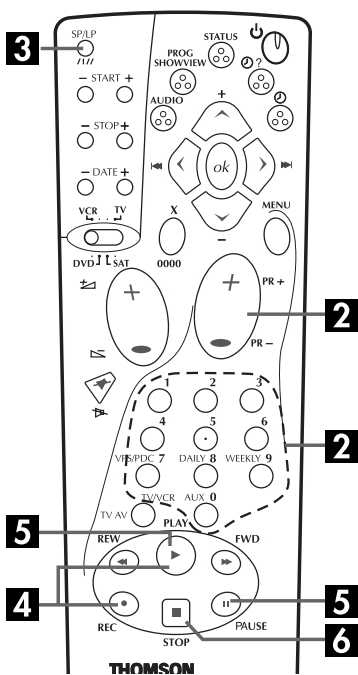
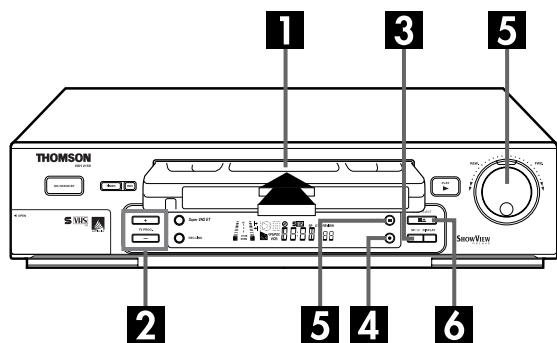

Fonction de reprise d'enregistrement

Si une panne de courant se produit pendant l'enregistrement, enregistrement immédiat (p. 26) ou enregistrement par minuterie (p. 30, 32), l'enregistrement reprendra automatiquement quand le courant est rétabli, à moins que le soutien mémoire du magnéscope soit expiré.

ATTENTION:

- La piste son hi-fi enregistrée avec ce magnéscope ne peut pas être lue avec des appareils vidéo autres que VHS Hi-Fi.
- La piste son normal est compatible avec tout matériel VHS.

1 Charger une cassette.

Introduire une cassette avec la languette de sécurité d'enregistrement intacte.

- L'alimentation du magnéscope est mise automatiquement et le compteur est automatiquement remis à "0:00:00".

2 Choisir un programme.

Appuyer sur **PR +/-** ou sur les **touches numériques** pour sélectionner le canal que vous voulez enregistrer.

3 Régler la vitesse d'enregistrement.

Appuyer sur **SP/LP (//)**. Regarder l'indicateur VN/LD sur le panneau d'affichage avant du magnéscope pour confirmer la vitesse d'enregistrement sélectionnée.

4 Commencer l'enregistrement.

Appuyer sur **●** et maintenir pressé en appuyant sur **▶** de la télécommande, ou appuyer sur **●** sur le magnéscope.

B.E.S.T prend place au début du premier enregistrement VN et du premier enregistrement LD après introduction de la cassette. (p. 29)

Aux utilisateurs d'un téléviseur offrant NexTVView Link:

Si "S.O.S RECORD" est réglé sur "M.", l'émission apparaissant actuellement sur l'écran du téléviseur sera enregistrée (p. 46).

5 Faire une pause/reprise d'enregistrement.

Appuyer sur **||**. Appuyer sur **▶** pour reprendre l'enregistrement.

6 Arrêter l'enregistrement.

Appuyer sur **■** sur la télécommande ou **■/▲** sur le magnéscope. Puis appuyer sur **■/▲** pour retirer la cassette.

Prévention d'effacement accidentel

Pour éviter un enregistrement accidentel sur une cassette enregistrée, retirer sa languette de sécurité d'enregistrement. Pour enregistrer dessus plus tard, couvrir l'emplacement avec de la bande adhésive.

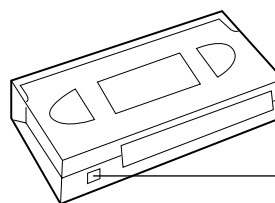

Languette de sécurité d'enregistrement

Fonctions d'enregistrement

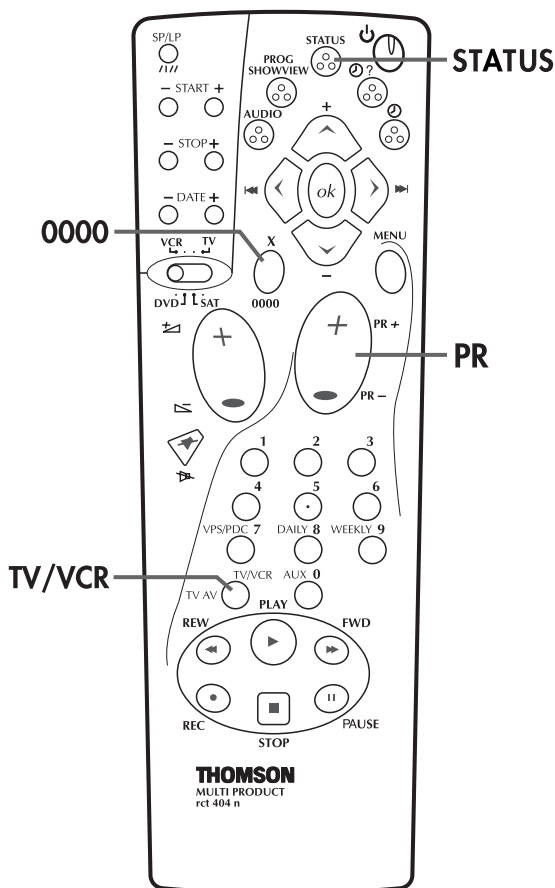
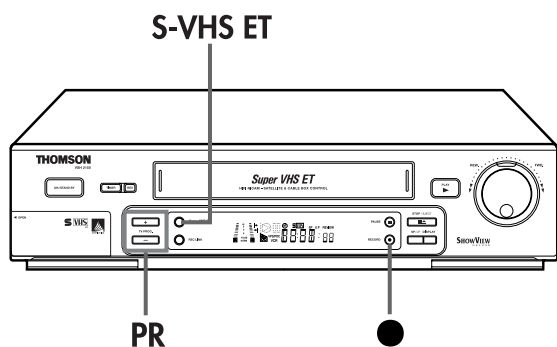

Enregistrement immédiat (minuterie d'arrêt)

Cette méthode facile vous permet d'enregistrer de 30 minutes à 6 heures (par tranches de 30 minutes), et de couper le magnétoscope après la fin de l'enregistrement.

1 Commencer l'enregistrement.

Appuyer sur ● sur le magnétoscope.

2 Passer en mode de l'enregistrement immédiat.

Appuyer à nouveau sur ●. "0" clignote et "0:30" apparaît dans l'affichage.

3 Régler la durée d'enregistrement.

Si vous voulez enregistrer pendant plus de 30 minutes, appuyer sur ● pour prolonger la durée. Chaque pression prolonge la durée d'enregistrement de 30 minutes.

REMARQUE:

Vous pouvez effectuer l'enregistrement immédiat seulement en utilisant la touche ● sur le panneau avant du magnétoscope.

Regarder un programme pendant l'enregistrement d'un autre

Appuyer sur TV/VCR. L'indicateur VCR du magnétoscope et l'émission TV étant enregistrée disparaissent. Une fois l'enregistrement en cours, tout ce que vous devez faire pour la station que vous voulez visionner.

- Le programme sélectionné avec les commandes de chaîne du téléviseur apparaît sur l'écran du téléviseur alors que celui sélectionné avec les touches PR du magnétoscope est enregistré sur la bande.
- Si un décodeur est raccordé au magnétoscope (p. 10), vous pouvez sélectionner aussi bien un canal brouillé avec les commandes de chaîne du téléviseur.

Indication de durée d'enregistrement écoulée

1 Régler l'affichage de compteur.

Appuyer sur **STATUS** jusqu'à ce que la valeur du compteur apparaisse sur le panneau d'affichage avant.

2 Remettre le compteur à zéro.

Appuyer sur **0000** avant de lancer l'enregistrement ou la lecture.

- Le compteur est remis à "0:00:00" et montre la durée écoulée exacte comme la bande défile. Vous pouvez contrôler la durée exacte d'un enregistrement ou d'une lecture.

Durée de bande restante

Appuyer sur **STATUS** jusqu'à ce que la durée restante sur la bande apparaisse.

- Le panneau d'affichage avant montre la durée de bande restante avec "▲" affiché.
- En appuyant sur la touche **STATUS** vous pouvez changer l'affichage pour indiquer la valeur du compteur, la position du canal*, l'heure de l'horloge, ou la durée de bande restante.
* La position de canal n'est pas affichée pendant la lecture.

REMARQUES:

- En fonction du type de bande utilisée, la valeur de la durée de bande restante n'apparaît pas immédiatement, ou n'est pas correcte. "--:--" peut quelquefois apparaître, ou l'affichage peut clignoter par moment.
- Pendant l'avance et le retour rapide, la durée de bande restante ne sera pas affichée ("--:--" sera seulement indiqué).

Super VHS ET (S-VHS ET)

— Enregistrement sur des cassettes VHS avec une qualité S-VHS

Il est possible d'enregistrer en mode VN sur des cassettes VHS avec une qualité d'image S-VHS. Les bandes enregistrées avec cette fonction peuvent être lues sur un magnétoscope équipé de la fonction S-VHS ET.

- La fonction S-VHS ET ne peut être activée qu'avant de commencer un enregistrement sur une cassette VHS.
- Avant d'enregistrer, vérifier que "B.E.S.T." est réglé sur "M." (☞ p. 46)

Passer en mode S-VHS ET.

Appuyer sur **S-VHS ET** sur le magnétoscope. La touche s'allume.

- L'indicateur S-VHS s'allume sur le panneau d'affichage avant.
- Pour sortir du mode S-VHS ET, appuyer sur **S-VHS ET**. La touche s'éteint.

REMARQUES:

Il est recommandé d'utiliser des cassettes de qualité supérieure pour les enregistrements S-VHS ET. Sur certaines bandes, la qualité d'image ne s'améliore pas même en utilisant la fonction S-VHS ET. Vérifier la qualité d'enregistrement avant de commencer un enregistrement important.

- Vous ne pouvez pas activer la fonction S-VHS ET ...
... pendant qu'un enregistrement est en cours.
... pendant qu'un enregistrement par minuterie ou un enregistrement immédiat (☞ p. 26) est en cours.
... pendant que B.E.S.T. (☞ p. 29) est en cours.
- La fonction S-VHS ET ne marche pas ...
... avec des cassettes S-VHS.
... avec des enregistrements en mode LD.
- Il est recommandé de faire des enregistrements S-VHS sur des cassettes S-VHS afin de conserver pendant longtemps la meilleure qualité d'images à l'enregistrement et à la lecture.
- Une bande enregistrée avec la fonction S-VHS ET peut être lue sur la plupart des magnétoscopes S-VHS et magnétoscopes VHS équipés de la fonction SQPB (quasi lecture S-VHS). (Noter que certains magnétoscopes ne sont pas compatibles avec la fonction S-VHS ET.)
- Sur certains magnétoscopes, des parasites peuvent apparaître pendant la lecture d'une bande enregistrée avec la fonction S-VHS ET. (Si l'image devient floue ou disparaît, utiliser une cassette de nettoyage.)
- Des parasites peuvent apparaître en mode de recherche visuelle ultra-rapide, d'arrêt sur image, de ralenti ou de lecture image par image (☞ p. 21, 22). Si ces modes sont utilisés fréquemment sur une bande enregistrée avec la fonction S-VHS ET, la bande peut être endommagée et l'image se détériorer.

Signal enregistré sur la bande

Le signal sera enregistré sur la bande comme montré ci-dessous en fonction du signal d'entrée, du type de bande et de la vitesse d'enregistrement.

Signal d'entrée	Type de bande	Vitesse d'enregistrement	Signal enregistré sur la bande
SECAM	VHS	VN	SECAM
		LD	PAL
	S-VHS	VN	PAL
		LD	PAL
PAL	VHS	VN	PAL
		LD	PAL
	S-VHS	VN	PAL
		LD	PAL

REMARQUE:

L'enregistrement MESECAM n'est pas disponible sur ce magnétoscope.

IMPORTANT:



A l'heure actuelle, il n'y a pas de diffusion bilingue en France.

Réception de programmes stéréo et bilingues

Votre magnétoscope dispose d'un décodeur de son multiplex (A2) et d'un décodeur de son stéréo numérique (NICAM) également, rendant possible la réception des émissions stéréo et bilingues.

Lorsque la chaîne est changée, le type de l'émission reçue sera affiché sur l'écran du téléviseur pendant quelques secondes.

Type d'émission reçue	Affichage sur écran
Stéréo A2	ST
Bilingue A2	BIL.
Monophonique normal	(pas d'affichage)
Stéréo NICAM	ST NICAM
Bilingue NICAM	BIL. NICAM
Monophonique NICAM	NICAM

- Pour écouter un programme stéréo, appuyer sur **AUDIO** jusqu'à ce que "HIFI G  D" apparaisse sur l'écran TV.
- Pour écouter un programme bilingue, appuyer sur **AUDIO** jusqu'à ce que "HIFI G  D" apparaisse sur l'écran TV.
- Pour écouter l'audio Standard (monophonique normal) tout en recevant une émission NICAM, appuyer sur **AUDIO** jusqu'à ce que "NORM" apparaisse sur l'écran TV.

REMARQUE:

"O.S.D." doit être réglé sur "M." ou les affichages sur écran n'apparaîtront pas (☞ p. 46).

Enregistrement de programmes stéréo et bilingues (A2)

Les programmes stéréo sont automatiquement enregistrés en stéréo sur les pistes Hi-Fi et la piste audio normale enregistre le mélange G+D.

- Les programmes bilingues sont automatiquement enregistrés en bilingue sur les pistes Hi-Fi. La piste audio normale enregistre le son principal.

Enregistrement des programmes NICAM stéréo et bilingues

Le programme audio NICAM est enregistré sur les pistes Hi-Fi et la piste audio normale enregistre le programme audio standard.

REMARQUES:

- Si la qualité du son stéréo capté est mauvaise, l'émission est reçue en mono avec une meilleure qualité.
- Avant la lecture d'un programme enregistré en stéréo, ou d'un programme bilingue, se référer à "Sélection de la piste son" à la page 24.

Système d'image B.E.S.T.

Le système B.E.S.T. (Biconditional Equalised Signal Tracking) contrôle l'état de la bande utilisée pendant la lecture et l'enregistrement, et compense pour offrir les images d'enregistrement et de lecture les meilleures possibles. Vous pouvez régler "B.E.S.T." sur "M." ou "A." selon vos préférences (☞ p. 46).

Lecture

Le magnétoscope évalue la qualité de la bande une fois que vous avez lancé la lecture.

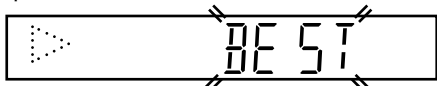

- Le magnétoscope ajuste la qualité de l'image de lecture en fonction de la qualité de la bande utilisée.
- B.E.S.T. est actif pendant l'alignement automatique. "BEST" apparaît en clignotant sur le panneau d'affichage avant du magnétocope.

REMARQUES:

- En regardant une bande enregistrée avec "B.E.S.T." réglé sur "M.", il est recommandé de laisser B.E.S.T. sur M. pendant la lecture.
- En regardant une bande de location, ou une bande enregistrée sur un autre magnétocope, ou en utilisant votre magnétocope comme lecteur source pour le montage, régler B.E.S.T. selon vos préférences (☞ p. 46).
- "BEST" apparaît seulement au début de l'alignement automatique. Bien qu'il n'apparaisse pas après cela, la fonction B.E.S.T. est opérationnelle.

Enregistrement

Le magnétocope évalue la qualité de la bande une fois que vous avez lancé l'enregistrement.

PENDANT LE FONCTIONNEMENT B.E.S.T.

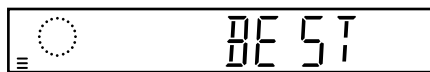

FONCTIONNEMENT B.E.S.T. TERMINÉ

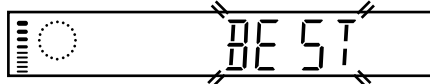

- Le magnétocope prend environ 7 secondes pour évaluer la qualité de la bande, puis commence l'enregistrement.

REMARQUES:

- Le système B.E.S.T. fonctionne pour les deux modes VN et LD seulement après l'introduction d'une bande avant le premier enregistrement. Il ne prend pas place pendant l'enregistrement.
- Le système B.E.S.T. ne fonctionne pas alors que l'enregistrement automatique d'émission satellite est en cours (☞ p. 36).
- Dans le cas d'enregistrements par minuterie, le système B.E.S.T. fonctionne avant le premier enregistrement.
- Une fois que la cassette est éjectée, les données B.E.S.T. sont effacées. La prochaine fois que la cassette est utilisée pour l'enregistrement, B.E.S.T. est de nouveau effectué.
- Une pression sur la touche ● du magnétocope alors que "BEST" est affiché ne lance pas l'enregistrement immédiat (☞ p. 26).

ATTENTION

Comme le système B.E.S.T. fonctionne avant que l'enregistrement commence réellement, il y a un retard de 7 secondes environ après avoir appuyé sur ● et ► sur la télécommande, ou sur ● sur le magnétocope. Pour être sûr d'enregistrer la séquence ou le programme voulu dans son intégralité, effectuer d'abord les étapes suivantes:

- 1 Appuyer sur ■ et maintenir pressé, puis appuyer sur ● pour engager le mode de pause d'enregistrement.
 - Le magnétocope contrôle alors automatiquement l'état de la bande et, au bout de 7 secondes environ, repasse en pause d'enregistrement.
 - 2 Appuyer sur ► pour lancer l'enregistrement.
- Si vous ne voulez pas utiliser le système B.E.S.T. et commencer immédiatement l'enregistrement, régler "B.E.S.T." sur "A." (☞ p. 46).

Enregistrement programmé avec le système SHOWVIEW®

Avant d'effectuer l'enregistrement programmé SHOWVIEW:

- S'assurer que l'horloge incorporée du magnétoscope est réglée correctement.
- Introduire une cassette avec la languette de sécurité d'enregistrement intacte. L'alimentation du magnétoscope est mise automatiquement.
- Mettre en marche le téléviseur et sélectionner le mode AV.

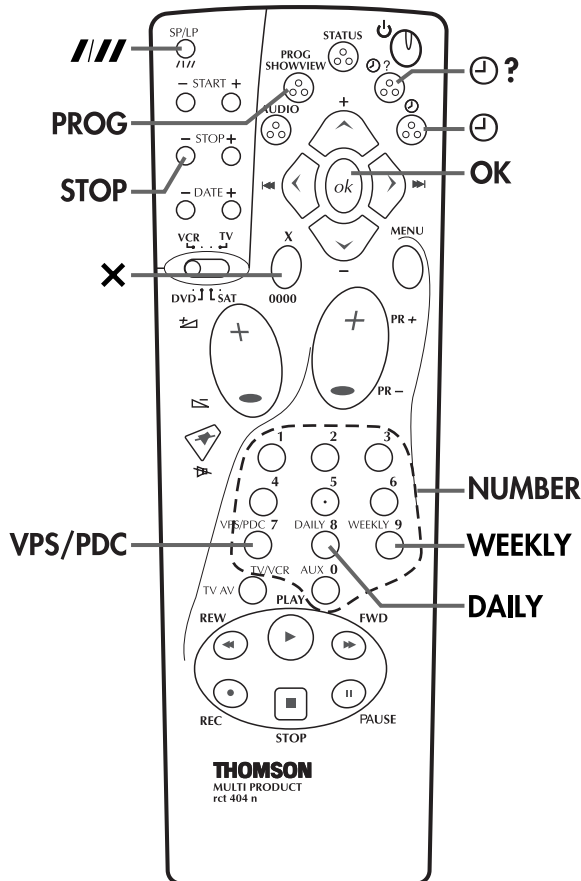

1 Accéder à l'écran SHOWVIEW.

Appuyer sur **PROG**.

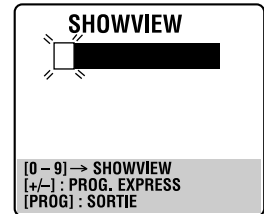

Le panneau d'affichage avant se présente comme cela:

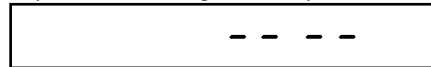

2 Entrer le numéro SHOWVIEW.

Appuyer sur les **touches numériques** pour entrer le numéro SHOWVIEW d'un programme que vous voulez enregistrer.

- Si vous faites une erreur, appuyer sur **X** et entrer le numéro correct.

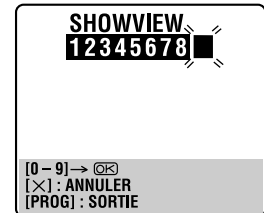

Le numéro SHOWVIEW que vous avez entré apparaît sur le panneau d'affichage avant avec seulement 4 chiffres:



3 Accéder à l'écran du programme SHOWVIEW.

Appuyer sur **OK**, puis l'écran du programme SHOWVIEW apparaît (si c'est le premier, "P1" apparaît).

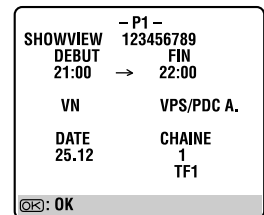

Le panneau d'affichage avant montre l'heure de début du programme. Appuyer sur **?** change l'affichage de l'heure de fin, puis la date et la chaîne.

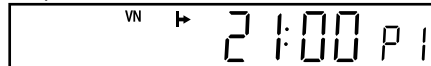

IMPORTANT

S'assurer que le numéro de la chaîne que vous voulez enregistrer est affiché; si ce n'est pas le cas, voir "Réglage du système SHOWVIEW" à la page 58 et régler correctement le nombre guide.

- Si le numéro entré est invalide, "ERREUR" apparaît sur l'écran TV et "Err" apparaît sur le panneau d'affichage avant. Appuyer sur **X** et entrer le numéro SHOWVIEW correct.
- Si l'écran de "REGL. DES NUMEROS GUIDE" apparaît, voir "ATTENTION" à la page 31.

4 Régler la vitesse d'enregistrement.

Appuyer sur **SP/LP** (//).

5 Régler le mode PDC.

Appuyer sur **PDC** pour sélectionner "M." ou "A." comme requis.

- Si "VPS/PDC M." est affiché sur l'écran TV ou si "VPS/PDC" est allumé sur le panneau d'affichage avant, le PDC est réglé sur M.
- Si "VPS/PDC A." est affiché sur l'écran TV ou si "VPS/PDC" n'est pas allumé sur le panneau d'affichage avant, le PDC est réglé sur A.
☞ "Enregistrement PDC" à la page 33.
- L'enregistrement VPS (Video Programme System) n'est pas possible avec ce magnétoscope.

6 Revenir à l'écran normal.

Appuyer sur **PROG** ou **OK**. "PROGRAMMATION CORRECTE" apparaît sur l'écran TV pendant 5 secondes, puis l'écran normal apparaît. Si "CHEVAUCHEMENT PROG." apparaît sur l'écran TV et "Err" sur le panneau d'affichage avant, voir page 35.

- Refaire les étapes 1 à 6 pour chaque programme supplémentaire.

7 Engager le mode de minuterie du magnétoscope.

Appuyer sur **⊖**. Le magnétoscope s'éteint automatiquement et "⊖" est affiché sur le panneau d'affichage avant.

- Pour sortir du mode de minuterie, appuyer de nouveau sur **⊖**.

REMARQUES:

- Pour changer l'heure de fin ...
... appuyer sur **STOP +/-** après avoir appuyé sur **OK** dans l'étape 3. De cette façon, vous pouvez facilement compenser des retards éventuels dans la diffusion des émissions.
- Pour enregistrer par minuterie des séries hebdomadaires ou quotidiennes ...
... après avoir appuyé sur **OK** dans l'étape 3, appuyer sur **WEEKLY** (touche numérique "9") pour des séries hebdomadaires ou **DAILY** (touche numérique "8") pour des enregistrements quotidiens (lundi au vendredi). Soit "HEBDOMADAIRE" ou "QUOTIDIEN" apparaît sur l'écran TV. Appuyer de nouveau sur la touche fait disparaître l'indication correspondante.
- Vous pouvez programmer ce magnétoscope pour enregistrer par minuterie jusqu'à 8 programmes. Si vous essayez de programmer le magnétoscope pour un neuvième, "MEMOIRE DE PROGRAMMATION PLEINE" apparaît sur l'écran TV et "PLEINE" apparaît sur le panneau d'affichage avant. Pour enregistrer, vous devez d'abord annuler des programmes inutiles (☞ p. 34).
- Il n'est pas possible d'enregistrer par minuterie un programme TV dont le numéro SHOWVIEW commence par "0".

Pour les utilisateurs de récepteur satellite

Pour l'enregistrement par minuterie d'un programme satellite en utilisant le système SHOWVIEW:

- 1 Effectuer "Installation du récepteur et du contrôleur satellite" à la page 17.
- 2 Effectuer les étapes 1 – 7. À l'étape 3, le panneau d'affichage avant indique "L2" pour la position de chaîne. À l'étape 5, vous ne pouvez pas régler "VPS/PDC" sur "M."
- 3 Laisser le récepteur satellite en marche.

ATTENTION

Réglage des numéros guides

L'écran de "REGL. DES NUMEROS GUIDE" apparaît après avoir effectué l'étape 3 de la page précédente si le numéro guide pour le numéro SHOWVIEW que vous entrez, n'a pas été réglé.

Si vous désirez régler le numéro guide pour la station satellite, appuyer sur la **touche numérique "0"** pour remplacer "CHAINE" par "SAT". Appuyer sur **Δ∇** pour entrer le numéro de la chaîne sur lequel le magnétoscope ou le récepteur satellite reçoit la station, puis appuyer sur **OK** ou **▷** pour régler le numéro de guide. L'écran du programme SHOWVIEW apparaît.

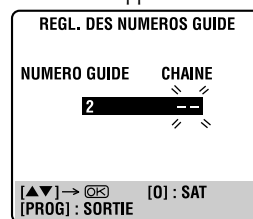

(Ex.)

Pour enregistrer par minuterie un programme de FR2 avec le système SHOWVIEW.

* Si votre magnétoscope reçoit FR2 sur la chaîne 2, appuyer sur **OK** ou **▷** après avoir entré "2".

Enregistrement programmé express

Avant d'effectuer l'enregistrement programmé express:

- S'assurer que l'horloge incorporée du magnétoscope est réglée correctement.
- Introduire une cassette avec la languette de sécurité d'enregistrement intacte. L'alimentation du magnétoscope est mise automatiquement.
- Mettre en marche le téléviseur et sélectionner le mode AV.

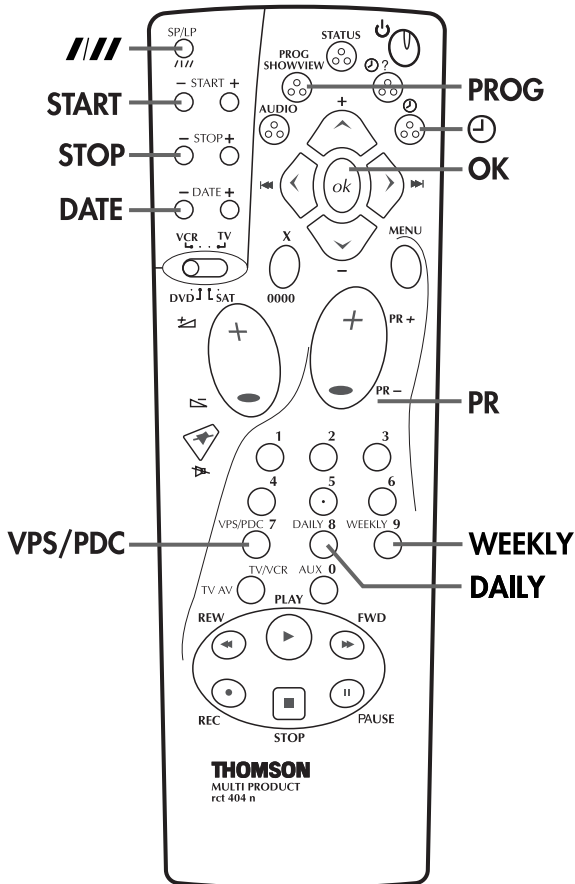

Si vous ne connaissez pas le numéro SHOWVIEW pour le programme que vous voulez enregistrer, utilisez la procédure suivante pour régler votre magnétoscope pour enregistrer par minuterie le programme.

1 Accéder à l'écran SHOWVIEW.

Appuyer sur **PROG**.

2 Accéder à l'écran de programmation.

Appuyer sur **START+/-**.
(Si vous commencez, "P1" apparaît.)

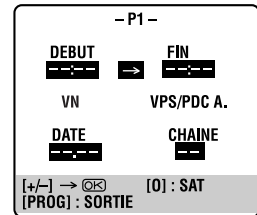

Le panneau d'affichage avant se présente comme cela:

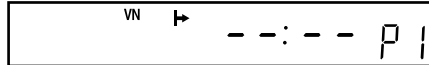

3 Entrer l'heure de début du programme.

Appuyer sur **START+/-** pour entrer l'heure à laquelle vous voulez que l'enregistrement commence.

- Appuyer sur **START+/-** et maintenir pressé pour changer par tranches de 30 minutes, ou appuyer et relâcher plusieurs fois pour changer d'une minute à la fois.

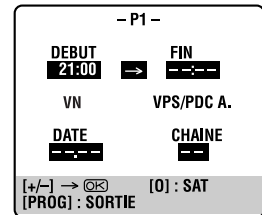

Le panneau d'affichage avant se présente comme cela:

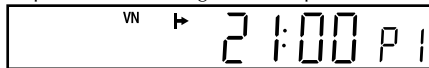

4 Entrer l'heure de fin du programme.

Appuyer sur **STOP+/-** pour entrer l'heure à laquelle vous voulez que l'enregistrement s'arrête.

- Appuyer sur **STOP+/-** et maintenir pressé pour changer par tranches de 30 minutes, ou appuyer et relâcher plusieurs fois pour changer d'une minute à la fois.

5 Entrer la date du programme.

Appuyer sur **DATE+/-**.

- La date courante apparaît sur l'écran TV. La date que vous entrez apparaît à sa place.

6 Entrer la position du canal (chaîne).

Appuyer sur **PR+/-**.

- P1 -	
DEBUT 21:00	FIN 22:00
VN	VPS/PDC A.
DATE 25:12	CHAINE TF1
[+/-] → [OK]	[0] : SAT
[PROG] : SORTIE	

VN	25	12	1
----	----	----	---

7 Régler la vitesse d'enregistrement.

Appuyer sur **SP/LP (///)**.

8 Régler le mode PDC.

Appuyer sur **PDC** pour sélectionner "M." ou "A." comme requis.

- Si "VPS/PDC M." est affiché sur l'écran TV ou si "VPS/PDC" est allumé sur le panneau d'affichage avant, le PDC est réglé sur M.
- Si "VPS/PDC A." est affiché sur l'écran TV ou si "VPS/PDC" n'est pas allumé sur le panneau d'affichage avant, le PDC est réglé sur A.
- ☞ "Enregistrement PDC" dans la colonne de droite
- L'enregistrement VPS (Video Programme System) n'est pas possible avec ce magnétoscope.

9 Revenir à l'écran normal.

Après confirmation que toutes les informations sont correctes, appuyer sur **PROG** ou **OK**. "PROGRAMMATION CORRECTE" apparaît sur l'écran TV pendant 5 secondes, puis l'écran normal apparaît. Si "CHEVAUCHEMENT PROG." apparaît sur l'écran TV et "Err" sur le panneau d'affichage avant, voir page 35.

- Refaire les étapes 1 à 9 pour chaque programme supplémentaire.

10 Engager le mode de minuterie du magnétoscope.

Appuyer sur **⊖**. Le magnétoscope s'éteint automatiquement et "⊖" est affiché sur le panneau d'affichage avant.

- Pour sortir du mode de minuterie, appuyer de nouveau sur **⊖**.

Pour enregistrer par minuterie des séries hebdomadaires ou quotidiennes. . .

. . . n'importe quand pendant les étapes 2 à 9, appuyer sur **WEEKLY** (touche numérique "9") pour des séries hebdomadaires ou **DAILY** (touche numérique "8") pour des enregistrements quotidiens (lundi au vendredi). Soit "HEBDOMADAIRE" ou "QUOTIDIEN" apparaît sur l'écran TV. Appuyer de nouveau sur la touche fait disparaître l'indication correspondante.

REMARQUE:

Vous pouvez programmer ce magnétoscope pour enregistrer par minuterie jusqu'à 8 programmes. Si vous essayez de programmer le magnétoscope pour un neuvième, "MEMOIRE DE PROGRAMMATION PLEINE" apparaît sur l'écran TV et "PLEINE" apparaît sur le panneau d'affichage avant. Pour enregistrer, vous devez d'abord annuler des programmes inutiles (☞ p. 34).

Pour les utilisateurs de récepteur satellite

Pour l'enregistrement par minuterie d'un programme satellite en utilisant l'enregistrement programmé express:

- 1 Effectuer "Installation du récepteur et du contrôleur satellite" à la page 17.
- 2 Effectuer les étapes 1 – 10. À l'étape 6, appuyer sur la touche numérique "0" pour remplacer "CHAINE" par "SAT". Le panneau d'affichage avant indique "L2" pour la position de chaîne. Puis appuyer sur **PR+/-** pour entrer la position de chaîne pour la diffusion par satellite. À l'étape 8, vous ne pouvez pas régler "VPS/PDC" sur "M.".
 - 3 Laisser le récepteur satellite en marche.

Enregistrement PDC

Actuellement disponibles sur certaines stations TV, le PDC (Programme Delivery Control) est un service conçu pour assurer des enregistrements par minuterie sûrs et précis. Avec ce système, des signaux codés spéciaux sont transmis avec les signaux audio/vidéo. Ces signaux codés commandent votre magnétoscope et ont priorité sur les heures annoncées que vous avez pré-réglées dans la minuterie. Ce qui signifie que votre magnétoscope lancera et arrêtera l'enregistrement quand les programmes TV pré-réglés commencent et se terminent réellement — même si l'heure de diffusion d'un programme TV pré-réglé a changé.

REMARQUES:

- Quand vous entrez manuellement des programmes (programmation normale de la minuterie), régler l'heure de début (heure PDC) exactement comme annoncée dans le programme TV. Si l'heure est différente de celle annoncée, il n'y aura pas d'enregistrement.
- L'enregistrement PDC est également possible quand un récepteur satellite ou un système câblé est raccordé au connecteur AV2 (L-2) ENTREE/DECODEUR de votre magnétoscope.
- L'enregistrement PDC est également possible par le connecteur AV1 (L-1) ENTREE/SORTIE.

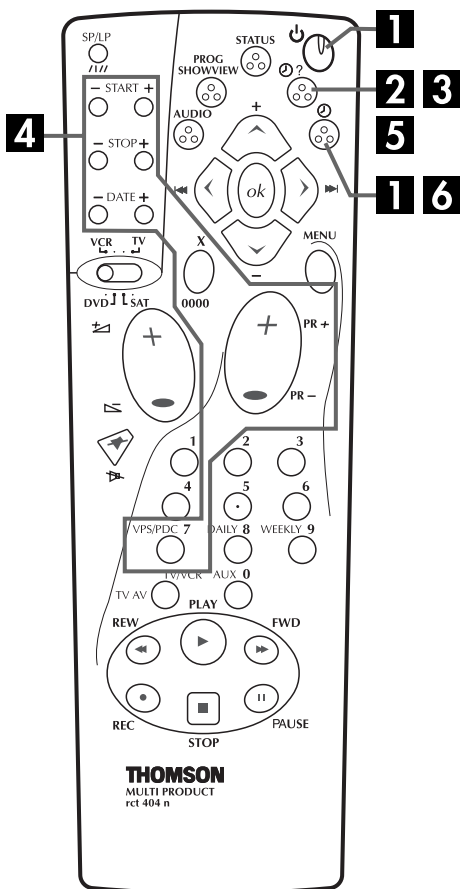

3 Accéder à l'écran et l'affichage de programmation.

Appuyer de nouveau sur $\odot ?$ pour vérifier plus d'informations. Chaque fois que vous appuyez sur $\odot ?$, les informations relatives au programme suivant apparaissent.

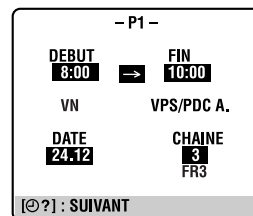

Le panneau d'affichage avant montre l'heure de début du programme. Appuyer sur **OK** change l'affichage sur l'heure de fin, puis la date et la chaîne.

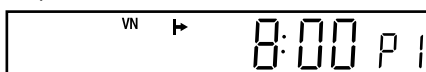

Pour annuler ou changer un programme ...

4 Annuler ou changer un programme.

Appuyer sur **X** pour annuler un programme. Pour changer un programme, appuyer sur la touche appropriée: **START +/-**, **STOP +/-**, **DATE +/-**, **PR +/-**, **PDC** et/ou **SP/LP (///)**.

- Vous pouvez changer "CHAINE" pour "SAT" pour la position de chaîne en appuyant sur la **touche numérique "0"**.

5 Revenir à l'écran et l'affichage normaux.

Appuyer sur $\odot ?$ le nombre de fois nécessaire. S'il reste encore des programmes, passer à l'étape 6.

6 Revenir en mode de minuterie.

Appuyer sur \odot .

REMARQUE:

Vous pouvez également vérifier les programmes sur le panneau d'affichage avant même si l'alimentation du magnétoscope est coupée (à moins que le magnétoscope soit dans le mode d'économie d'énergie p. 47) ou si le magnétoscope est dans le mode d'attente de minuterie; toutefois, il n'est pas possible d'annuler ou de changer les programmes.

Vérifier, annuler et changer des programmes

1 Sortir du mode de minuterie.

Appuyer sur \odot , puis sur \odot .

2 Accéder à l'écran et l'affichage de vérification de programme.

Appuyer sur $\odot ?$.

	DEBUT	FIN	CH	DATE
1	8:00	10:00	3	24.12
2	10:00	10:45	2	25.12
3	11:30	13:00	1	25.12
4				
5				
6				
7				
8				

[?]: SUIVANT

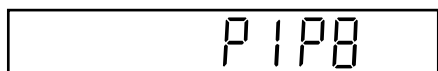

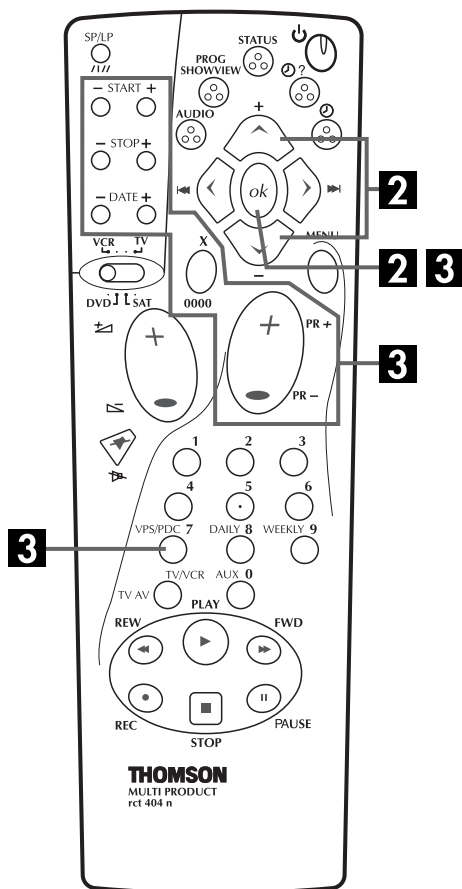

Quand les programmes se chevauchent

Si "CHEVAUCHEMENT PROG." apparaît, il y a un autre programme qui chevauche celui que vous venez d'effectuer. L'écran de vérification de programme apparaît et les programmes qui entrent en conflit se mettent à clignoter.

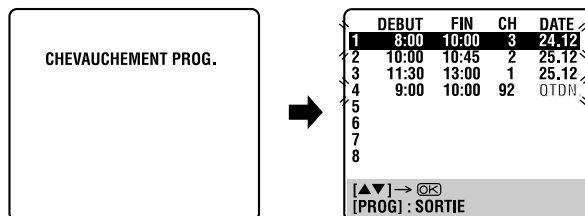

Exemple: Le programme 1 (que vous venez d'effectuer) et le programme 4 se chevauchent.

1 Confirmer les programmes en chevauchement.

Les programmes qui se chevauchent clignotent sur l'écran TV.

2 Sélectionner le programme à modifier.

Appuyer sur Δ / ∇ , puis appuyer sur **OK** ou \triangleright .

- Vous ne pouvez sélectionner qu'un seul des programmes qui se chevauchent.

REMARQUE:

Si ce chevauchement vous est égal, appuyer sur **PROG** pour terminer le réglage d'enregistrement programmé. Le programme avec le numéro de programme le plus bas sera enregistré et l'autre ne sera pas enregistré correctement. Si aucun changement n'est effectué pendant environ 1 minute, le magnétoscope retourne à l'écran normal.

3 Annuler ou changer un réglage de programme.

Pour annuler un programme, appuyer sur **X** quand l'écran de programme dont vous ne voulez pas apparaît. "PROGRAMMATION CORRECTE" apparaît sur l'écran TV pendant 5 secondes, puis l'écran normal apparaît.

Pour modifier un programme, appuyer sur la touche appropriée: **START+/-**, **STOP+/-**, **DATE+/-**, **PR+/-**, **PDC** et/ou **SP/LP (///)** lorsque l'écran de programme sur lequel vous désirez effectuer des modifications apparaît, puis appuyer sur **OK**. "PROGRAMMATION CORRECTE" apparaît sur l'écran TV pendant 5 secondes, puis l'écran normal apparaît.

REMARQUE:

Si le problème de chevauchement n'est toujours pas résolu, ou si un autre chevauchement se produit avec le réglage d'enregistrement programmé une fois effectuée la dernière correction sur un programme, les programmes qui entrent en conflit seront à nouveau indiqués sur l'écran de vérification de programme. Répétez les étapes qui précèdent jusqu'à ce que le chevauchement disparaisse.

Enregistrement automatique d'émission satellite

Cette fonction vous permet d'enregistrer automatiquement un programme satellite qui est programmé par minuterie sur votre récepteur satellite externe. Raccorder un récepteur satellite au connecteur AV2 (L-2) ENTREE/DECODEUR du magnétoscope et programmer la minuterie sur le récepteur satellite. Le magnétoscope commence ou arrête l'enregistrement quand les signaux arrivent du récepteur satellite. Après l'enregistrement, l'alimentation du magnétoscope est automatiquement coupée.

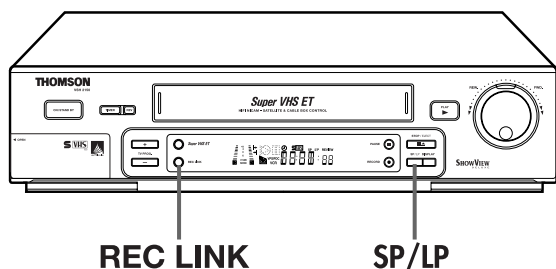

REMARQUES:

- Pour sortir du mode d'enregistrement automatique d'émission satellite, appuyer sur **REC LINK**. La touche s'éteint.
- Si l'alimentation du magnétoscope est coupée, il n'est pas possible de passer en mode d'enregistrement automatique d'émission satellite.
- À l'étape 3, si la touche **REC LINK** ne s'allume pas, mais clignote rapidement bien que l'alimentation du récepteur satellite soit coupée, l'enregistrement automatique d'émission satellite ne fonctionnera pas correctement avec ce récepteur satellite*. Si c'est le cas, effectuer "Enregistrement programmé express" (☞ p. 32) pour enregistrer par minuterie l'émission satellite.
- * Certains récepteurs satellite sortent des signaux même si leur alimentation est coupée. L'enregistrement automatique d'émission satellite n'est pas possible avec ces récepteurs satellite.
- La touche **REC LINK** clignote alors que l'enregistrement automatique d'émission satellite est en cours.
- Pour la programmation de la minuterie du récepteur satellite, se référer au mode d'emploi du récepteur satellite.
- L'enregistrement automatique d'émission satellite n'est pas possible si votre récepteur satellite n'a pas de minuterie.
- Appuyer sur la touche **ON/STAND BY** du magnétoscope alors que l'enregistrement automatique d'émission satellite est en cours coupe l'alimentation du magnétoscope et désengage le mode d'enregistrement automatique d'émission satellite.
- Si vous voulez enregistrer plusieurs programmes satellite avec l'enregistrement automatique d'émission satellite, il n'est pas possible de régler une vitesse d'enregistrement différente pour chaque.
- En fonction du type de récepteur satellite, le magnétoscope peut ne pas enregistrer le tout début du programme ou peut enregistrer un peu plus que la longueur réelle du programme.
- Si vous passez en mode d'enregistrement automatique d'émission satellite quand l'alimentation du récepteur satellite est mise, le magnétoscope ne lancera pas l'enregistrement automatique d'émission satellite même si la touche **REC LINK** clignote. Si le récepteur satellite est coupé puis remis en marche, le magnétoscope lance l'enregistrement.
- Vous pouvez également enregistrer un programme de votre système câblé de la même façon si le système a une minuterie.
- Le système **B.E.S.T.** (☞ p. 29) ne fonctionne pas alors que l'enregistrement automatique d'émission satellite est en cours.
- La fonction **Juste à l'heure** (☞ p. 56) ne marche pas lorsque le mode d'enregistrement automatique d'émission satellite est engagé.
- Lorsque le mode d'enregistrement automatique d'émission satellite est engagé ou quand l'alimentation du magnétoscope est coupée après avoir fini un enregistrement automatique d'émission satellite, le magnétoscope n'entrera pas en mode d'attente de minuterie même si "ENR. PROG. AUTO" est réglé sur "M." (☞ p. 46).
- Après l'enregistrement automatique d'émission satellite, le nombre de programmes enregistrés ne sera pas affiché sur le panneau d'affichage avant pour la fonction **Instant ReView** (☞ p. 22).

ATTENTION

- Bien s'assurer de ne pas mettre en marche le récepteur satellite alors que le magnétoscope est en mode d'enregistrement automatique d'émission satellite; sinon, le magnétoscope lancera l'enregistrement quand l'alimentation du récepteur satellite est mise en marche.
- Si vous avez branché un appareil autre qu'un récepteur satellite au connecteur AV2 (L-2) ENTREE/DECODEUR, s'assurer de ne pas engager le mode d'enregistrement automatique d'émission satellite; sinon, le magnétoscope lancera l'enregistrement quand l'alimentation de l'appareil branché est mise en marche.
- L'enregistrement automatique d'émission satellite et l'enregistrement par minuterie ne peuvent pas être effectués au même moment.

Avant d'effectuer les étapes suivantes:

- Bien s'assurer que le récepteur satellite est raccordé au connecteur AV2 (L-2) ENTREE/DECODEUR du magnétoscope. (☞ p. 42)
- Programmer la minuterie sur le récepteur satellite.
- Introduire une cassette avec la languette de sécurité d'enregistrement intacte.

1 Sélectionner le mode de la sélection L-2.

Régler "SELECTION L-2" sur "A/V" ou "SAT" (☞ p. 39).

- Lorsque vous sélectionnez "SAT", reportez-vous à "IMPORTANT" à la page 42.

2 Régler la vitesse d'enregistrement.

Appuyer sur **SP/LP** (///).

3 Passer en mode d'enregistrement automatique d'émission satellite.

Maintenir appuyé **REC LINK** pendant 2 secondes environ. Le touche s'allume et le magnétoscope s'éteint automatiquement.

MONTAGE

Montage à partir d'un caméscope

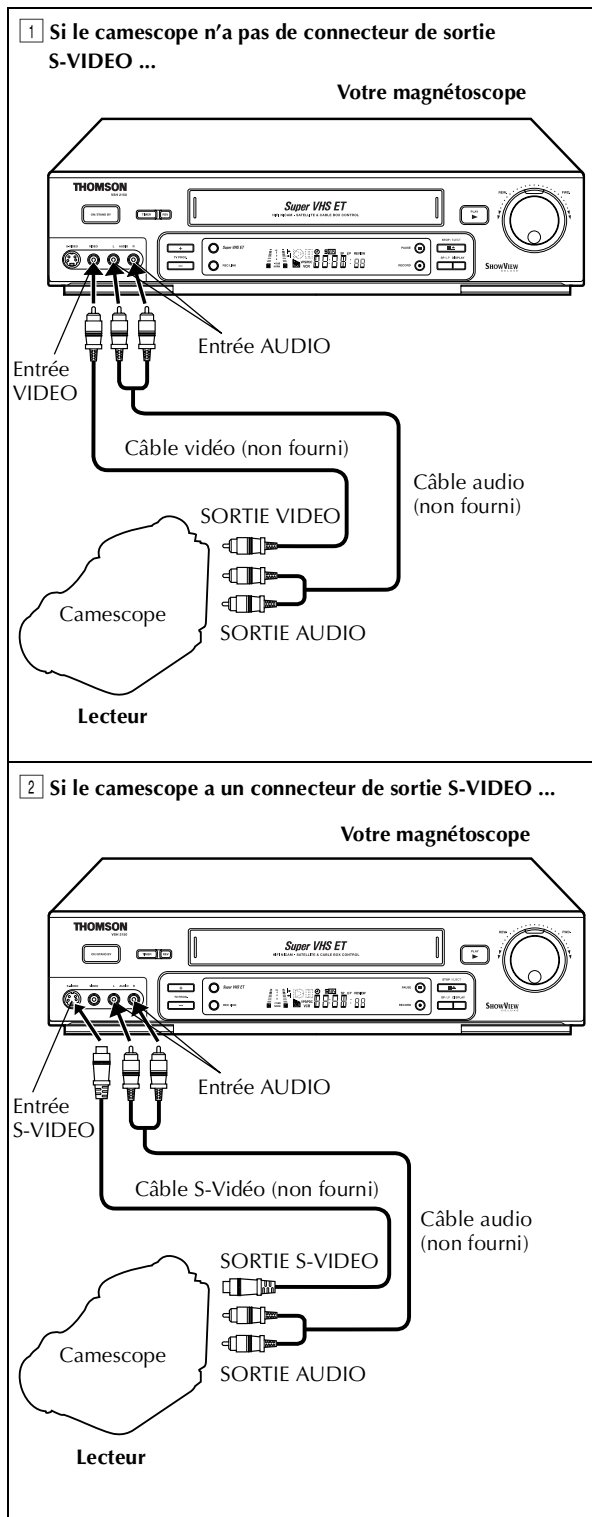

Vous pouvez utiliser un caméscope comme lecteur source et votre magnéto-scope comme enregistreur.

1 Effectuer les raccordements.

- 1 Si le caméscope n'a pas de connecteur de sortie S-VIDEO ...
... raccorder les connecteurs SORTIE AUDIO et SORTIE VIDEO du caméscope aux connecteurs d'entrée AUDIO et VIDEO sur le panneau avant du magnéto-scope.
 - 2 Si le caméscope a un connecteur de sortie S-VIDEO ...
... raccorder les connecteurs SORTIE AUDIO et SORTIE S-VIDEO du caméscope aux connecteurs d'entrée AUDIO et S-VIDEO sur le panneau avant du magnéto-scope.
- En utilisant un caméscope monophonique, brancher son connecteur SORTIE AUDIO au connecteur d'entrée AUDIO L de votre magnéto-scope.

2 Régler le mode d'entrée de l'enregistreur.

Appuyer sur **AUX** (touche numérique "0") et/ou **PR** pour sélectionner "F-1" pour les connecteurs d'entrée AUDIO et VIDEO, ou "S-1" pour les connecteurs d'entrée AUDIO et S-VIDEO, en fonction des connecteurs utilisés.

3 Régler le mode de montage.

Voir "CONTROLE IMAGE" à la page 46.

4 Lancer le caméscope.

Engager le mode de lecture du caméscope.

5 Lancer l'enregistreur.

Engager le mode d'enregistrement de l'enregistreur.

REMARQUES:

- Tous les câbles nécessaires peuvent être obtenus chez votre revendeur.
- Lorsque vous sélectionnez "COPIE" pour copier une cassette à l'étape 3, veillez à sélectionner "AUTO" (ou "NORM." lorsque "B.E.S.T." est réglé sur "A.") une fois que vous avez fini de la copier.

Réglage d'entrée/sortie

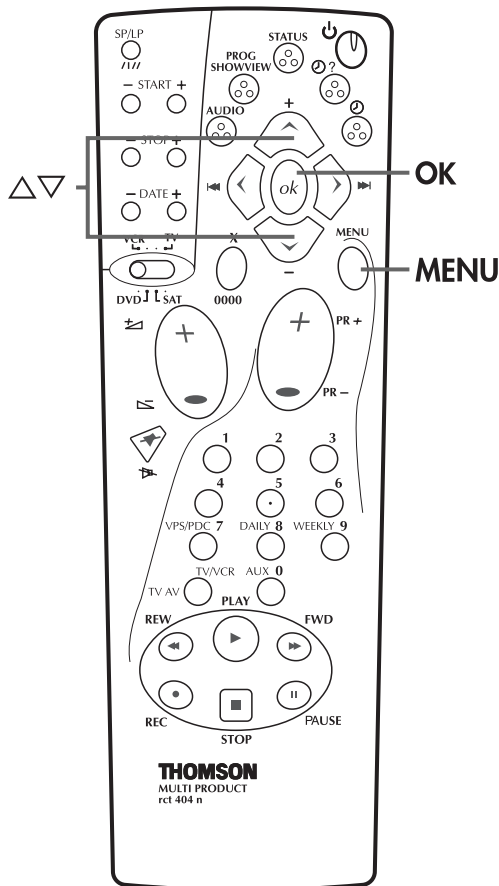

2 Accéder à l'écran "CONFIG. ENT./SORTIE".

Appuyer sur $\Delta \nabla$ pour déplacer la barre illuminée (curseur) sur "CONFIG. ENT./SORTIE", puis appuyer sur OK ou \triangleright .



3 Sélectionner le mode de sortie ou d'entrée pour le connecteur AV1 (L-1) ENTREE/SORTIE.

Appuyer sur $\Delta \nabla$ pour déplacer la barre illuminée (curseur) sur "SORTIE L-1" ou "ENTREE L-1". Puis appuyer sur OK ou \triangleright pour sélectionner le réglage approprié.

* Le réglage par défaut est indiqué en caractères gras dans le tableau ci-dessous.

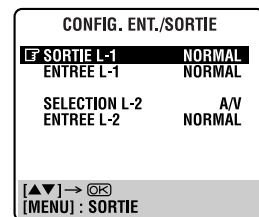

Réglage de SORTIE L-1 et ENTREE L-1

Le connecteur AV1 (L-1) ENTREE/SORTIE peut recevoir et délivrer soit un signal composite (signal vidéo ordinaire), soit un signal Y/C (un signal dans lequel les signaux de luminance et de chrominance sont séparés). Régler "SORTIE L-1" et "ENTREE L-1" sur le mode approprié en fonction du type d'appareil raccordé au connecteur AV1 (L-1) ENTREE/SORTIE du magnétoscope.

1 Accéder à l'écran "MENU PRINCIPAL".

Appuyer sur MENU.

4 Revenir à l'écran normal.

Appuyer sur MENU.

REMARQUES:

- Si "SORTIE L-1" est réglé sur "S-VIDEO", il est impossible de régler "ENTREE L-1" sur "S-VIDEO".
- Si "SELECTION L-2" est réglé sur "DECODEUR", il est impossible de régler "ENTREE L-1" sur "S-VIDEO".

Réglage de SELECTION L-2 et ENTREE L-2

Le connecteur AV2 (L-2) ENTREE/DECODEUR peut recevoir soit un signal composite (signal vidéo ordinaire), soit un signal Y/C (un signal dans lequel les signaux de luminance et de chrominance sont séparés). Régler "SELECTION L-2" sur le mode approprié en fonction du type d'appareil raccordé au connecteur AV2 (L-2) ENTREE/DECODEUR du magnétoscope. Régler "ENTREE L-2" sur le mode approprié en fonction des signaux de sortie de l'appareil raccordé.

Effectuer les étapes 1 et 2 de "Réglage de SORTIE L-1 et ENTREE L-1" à la page 38.

1 Sélectionner le mode d'entrée pour le connecteur AV2 (L-2) ENTREE/DECODEUR.

Appuyer sur $\Delta \nabla$ pour déplacer la barre illuminée (curseur) sur "SELECTION L-2" ou "ENTREE L-2". Puis appuyer sur **OK** ou \triangleright pour sélectionner le réglage approprié.

* Le réglage par défaut est indiqué en caractères gras dans le tableau ci-dessous.

CONFIG. ENT./SORTIE	
SORTIE L-1	NORMAL
ENTREE L-1	NORMAL
SELECTION L-2	AV
ENTREE L-2	NORMAL

[▲▼] → [OK]
[MENU]: SORTIE

■ SELECTION L-2

AV: Pour utiliser ce magnétoscope comme enregistreur avec le lecteur raccordé au connecteur AV2 (L-2) ENTREE/DECODEUR, ou pour utiliser un récepteur satellite externe raccordé au connecteur AV2 (L-2) ENTREE/DECODEUR.

DECODEUR: Pour utiliser un décodeur raccordé au connecteur AV2 (L-2) ENTREE/DECODEUR.

SAT: Pour regarder une émission retransmise par satellite sur le téléviseur pendant que le magnétoscope est éteint. (☞ p. 42)

■ ENTREE L-2

NORMAL: Si la sortie de l'appareil raccordé n'est compatible qu'avec des signaux vidéo ordinaires, régler sur "NORMAL".

S-VIDEO: Si la sortie de l'appareil raccordé est compatible avec des signaux Y/C, régler sur "S-VIDEO". Des images S-VHS de haute qualité peuvent alors être obtenues. (Pour le raccordement, bien s'assurer d'utiliser un câble péritélévision à 21 broches qui soit compatible avec le signal Y/C.)

REMARQUES:

- Si vous avez raccordé un décodeur ou un récepteur satellite au connecteur AV2 (L-2) ENTREE/DECODEUR, bien régler "SELECTION L-2" sur "DECODEUR" ou "SAT" après le montage.
- Si vous ne raccordez pas de décodeur ni récepteur satellite au connecteur AV2 (L-2) ENTREE/DECODEUR, laisser "SELECTION L-2" réglé sur "AV".
- Le réglage par défaut est "AV"; si le soutien mémoire du magnétoscope fait défaut à cause d'une coupure de courant ou parce que le secteur a été retiré du magnétoscope, "AV" sera sélectionné automatiquement quand l'alimentation est réfournie au magnétoscope. Si vous utilisez un décodeur ou un récepteur satellite, s'assurer de remettre "SELECTION L-2" sur "DECODEUR" ou "SAT".
- Lorsque "SELECTION L-2" est réglé sur "SAT", "SAT" apparaît sur l'écran TV ou le panneau d'affichage avant plutôt que "L-2".
- Si "SELECTION L-2" est réglé sur "DECODEUR", il est impossible de régler "ENTREE L-2" sur "S-VIDEO".
- Si "SORTIE L-1" est réglé sur "S-VIDEO", il est impossible de régler "SELECTION L-2" sur "DECODEUR".

2 Revenir à l'écran normal.

Appuyer sur **MENU**.

Montage vers ou à partir d'un autre magnétoscope

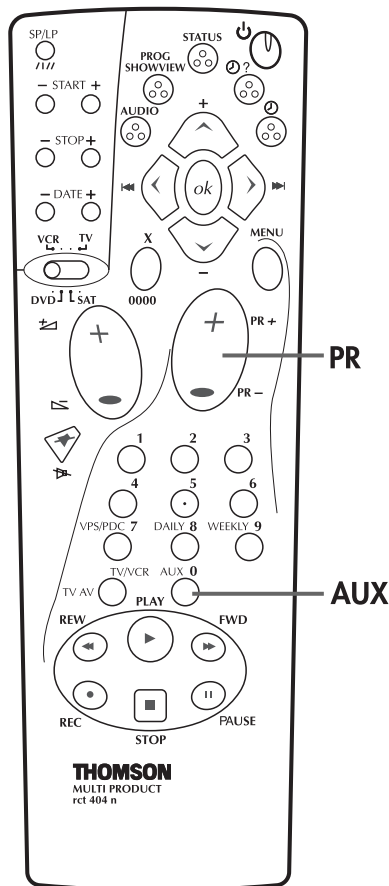

Avantages des magnétoscopes S-VHS

Vous pouvez faire du montage VHS à S-VHS, S-VHS à VHS, ou S-VHS à S-VHS.

- VHS à S-VHS: Enregistre des signaux de lecture VHS dans le mode S-VHS. Bien que la qualité d'image soit limitée de façon inhérente par celle de l'original, la bande montée a une qualité d'image meilleure que celle obtenue par montage VHS à VHS.
- S-VHS à VHS: Comme la qualité d'image du matériel source est très élevée, la bande montée a une meilleure qualité d'image que celle obtenue par montage VHS à VHS.
- S-VHS à S-VHS: Tous les signaux seront transférés avec un minimum de dégradation.

Vous pouvez utiliser votre magnétoscope comme lecteur source ou comme enregistreur.

1 Effectuer les raccordements.

Raccorder le connecteur péritelévision à 21 broches du lecteur au connecteur péritelévision à 21 broches de l'enregistreur comme montré dans l'illustration à la page 41.

- 1 En utilisant votre magnétoscope comme lecteur source ...
... raccorder son connecteur AV1 (L-1) ENTREE/SORTIE à l'enregistreur.
- 2 En utilisant votre magnétoscope comme enregistreur ...
... raccorder son connecteur AV1 (L-1) ENTREE/SORTIE ou AV2 (L-2) ENTREE/DECODEUR au lecteur.
- 3 Si un autre magnétoscope est compatible avec le signal Y/C ...
... raccorder le connecteur AV1 (L-1) ENTREE/SORTIE de votre magnétoscope à un autre magnétoscope.

Avec la connexion 3 ...

- Si vous utilisez votre magnétoscope comme enregistreur, régler "ENTREE L-1" sur "S-VIDEO" et "SELECTION L-2" sur "A/V" (☞ p. 38, 39).
- Si vous utilisez votre magnétoscope comme lecteur source, régler "SORTIE L-1" sur "S-VIDEO" (☞ p. 38).

2 Régler le mode d'entrée de l'enregistreur.

Avec ce magnétoscope comme enregistreur, appuyer sur **AUX** (touche numérique "0") et/ou sur **PR** pour sélectionner "L-1" pour le connecteur AV1 (L-1) ENTREE/SORTIE, ou "L-2" pour le connecteur AV2 (L-2) ENTREE/DECODEUR, en fonction du connecteur utilisé.

- Pour utiliser un autre magnétoscope comme enregistreur, se référer à son manuel d'instructions.
- En utilisant le connecteur AV2 (L-2) ENTREE/DECODEUR, régler "SELECTION L-2" sur "A/V" (☞ p. 39).

3 Régler le mode de montage.

Voir "CONTROLE IMAGE" à la page 46.

4 Lancer le lecteur source.

Engager le mode de lecture du lecteur source.

5 Lancer l'enregistreur.

Engager le mode d'enregistrement de l'enregistreur.

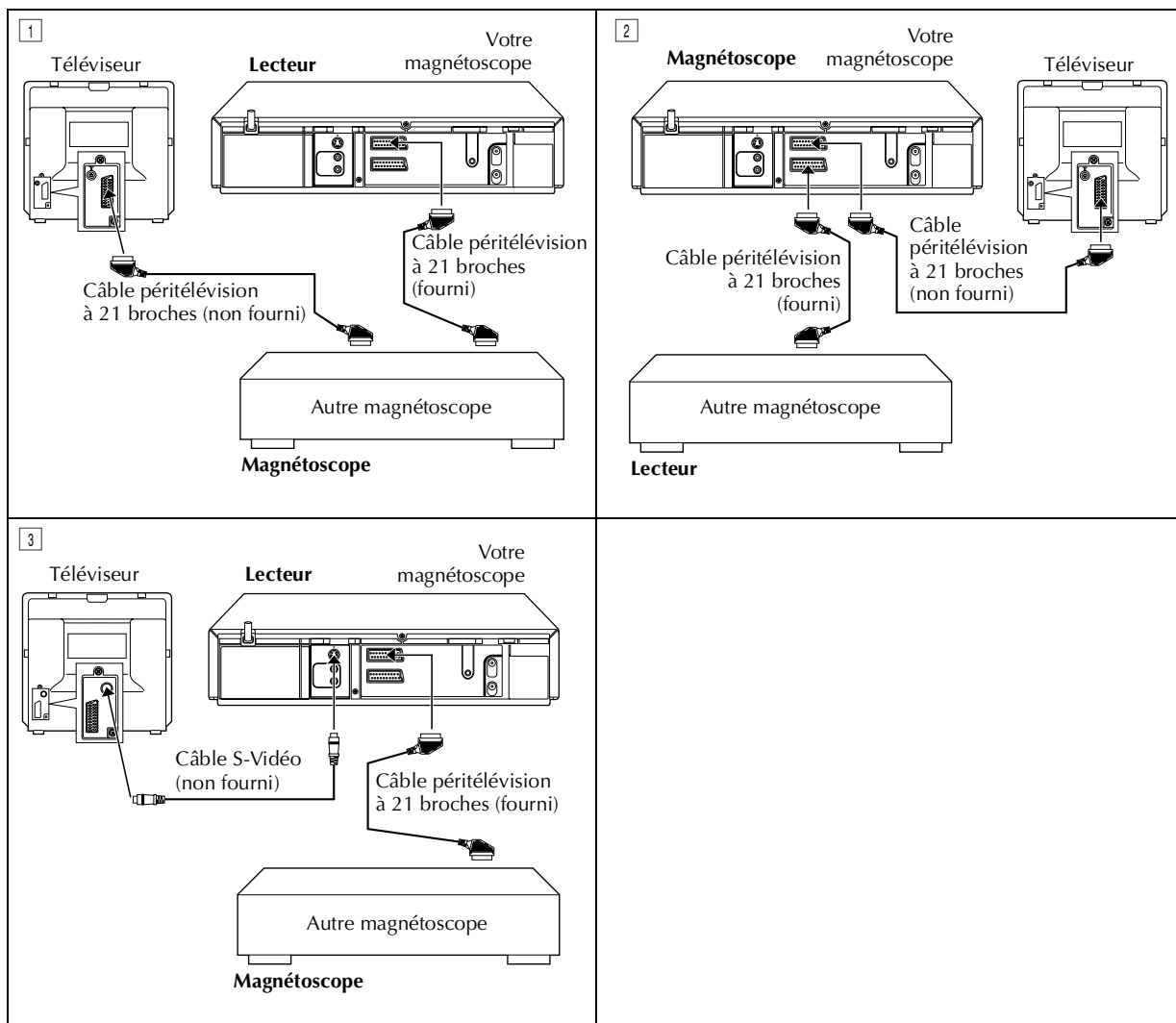

REMARQUES:

- Tous les câbles nécessaires peuvent être obtenus chez votre revendeur.
- Pour l'entrée/sortie de signal Y/C, bien s'assurer d'utiliser un câble péritélévision à 21 broches qui soit compatible avec le signal Y/C.
- Lorsque vous sélectionnez "COPIE" pour copier une cassette à l'étape 3, veillez à sélectionner "AUTO" (ou "NORM." lorsque "B.E.S.T." est réglé sur "A.") une fois que vous avez fini de la copier.
- En utilisant votre magnétoscope comme lecteur source pour le montage, bien régler "O.S.D." sur "A." avant de lancer le montage (☞ p. 46).
- Si vous utilisez un autre magnétoscope avec des connecteurs d'entrée/sortie S-Vidéo et audio, vous pouvez raccorder ces connecteurs aux connecteurs d'entrée/sortie S-VIDEO et AUDIO de ce magnétoscope.
 En utilisant votre magnétoscope comme lecteur source ...
 ... raccorder ses connecteurs de SORTIE et SORTIE AUDIO du panneau arrière aux connecteurs d'entrée S-Vidéo et Audio de l'enregistreur.
 En utilisant votre magnétoscope comme enregistreur ...
 ... raccorder ses connecteurs d'entrée S-VIDEO et AUDIO du panneau avant aux connecteurs de sortie S-Vidéo et Audio du lecteur source. Puis, régler le mode d'entrée de l'enregistreur sur "S-1".

Raccordement à un récepteur satellite

Si vous ne disposez pas d'un décodeur ...

Raccorder le récepteur satellite au connecteur AV2 (L-2) ENTREE/DECODEUR du magnétoscope, puis raccorder le connecteur AV1 (L-1) ENTREE/SORTIE du magnétoscope au connecteur d'entrée AV à 21 broches (péritélévision) de votre téléviseur.

REMARQUES:

- Régler "SELECTION L-2" sur "SAT" (☞ p. 39).
- Vous pouvez utiliser la fonction d'enregistrement automatique d'émission satellite (☞ p. 36) à l'aide de cette connexion.
- Pour visionner une émission par le biais d'un récepteur satellite, réglez le téléviseur sur son mode AV.
- Pour des détails, consulter le mode d'emploi de votre récepteur satellite.

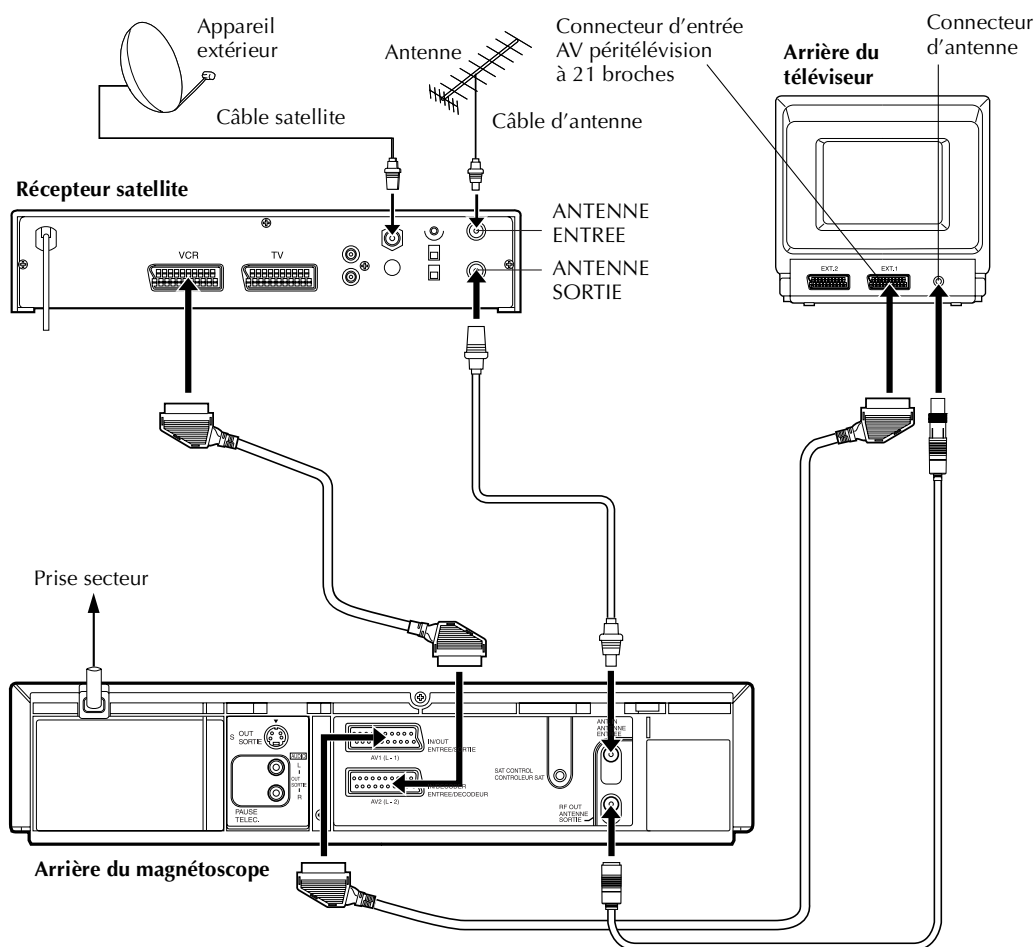

IMPORTANT

Lorsque vous réglez "SELECTION L-2" sur "SAT" (☞ p. 39), vous pouvez regarder une émission diffusée par satellite sur votre récepteur réglé en mode AV même si le magnétoscope est éteint.

Lorsque vous allumez le magnétoscope, il sélectionne automatiquement la chaîne reçue par le récepteur satellite. Vous pouvez enregistrer facilement des émissions diffusées par satellite.

- Si vous voulez enregistrer des émissions autres que celles diffusées par satellite, sélectionner toujours la chaîne désirée sur le magnétoscope.
- Lorsque le magnétoscope est en mode d'arrêt ou d'enregistrement, vous pouvez passer de la chaîne reçue par le magnétoscope à une émission diffusée par satellite en appuyant sur la touche **TV/VCR**.
- Si vous allumez le magnétoscope pendant que le récepteur satellite est en mode d'arrêt, rien n'apparaît sur l'écran TV. Dans ce cas, mettre en marche le récepteur satellite, ou régler le téléviseur sur son mode TV, ou bien appuyer sur la touche **TV/VCR** de la télécommande pour régler le magnétoscope sur le mode vidéo.

Si vous disposez d'un décodeur ...

Raccorder le décodeur au connecteur AV2 (L-2) ENTREE/DECODEUR du magnéscope, puis raccorder le connecteur AV1 (L-1) ENTREE/SORTIE du magnéscope au connecteur du récepteur satellite. Puis raccorder le récepteur satellite à votre téléviseur.

REMARQUES:

- Régler "SELECTION L-2" sur "DECODEUR" (☞ p. 39).
- Vous ne pouvez pas utiliser la fonction d'enregistrement automatique d'émission satellite (☞ p. 36) à l'aide de cette connexion.
- Si vous raccordez votre magnéscope et téléviseur avec le raccordement S-VIDEO (☞ p. 12), vous pouvez obtenir des images S-VHS de haute qualité.
- Pour des détails, consulter le mode d'emploi de votre récepteur satellite et de votre décodeur.

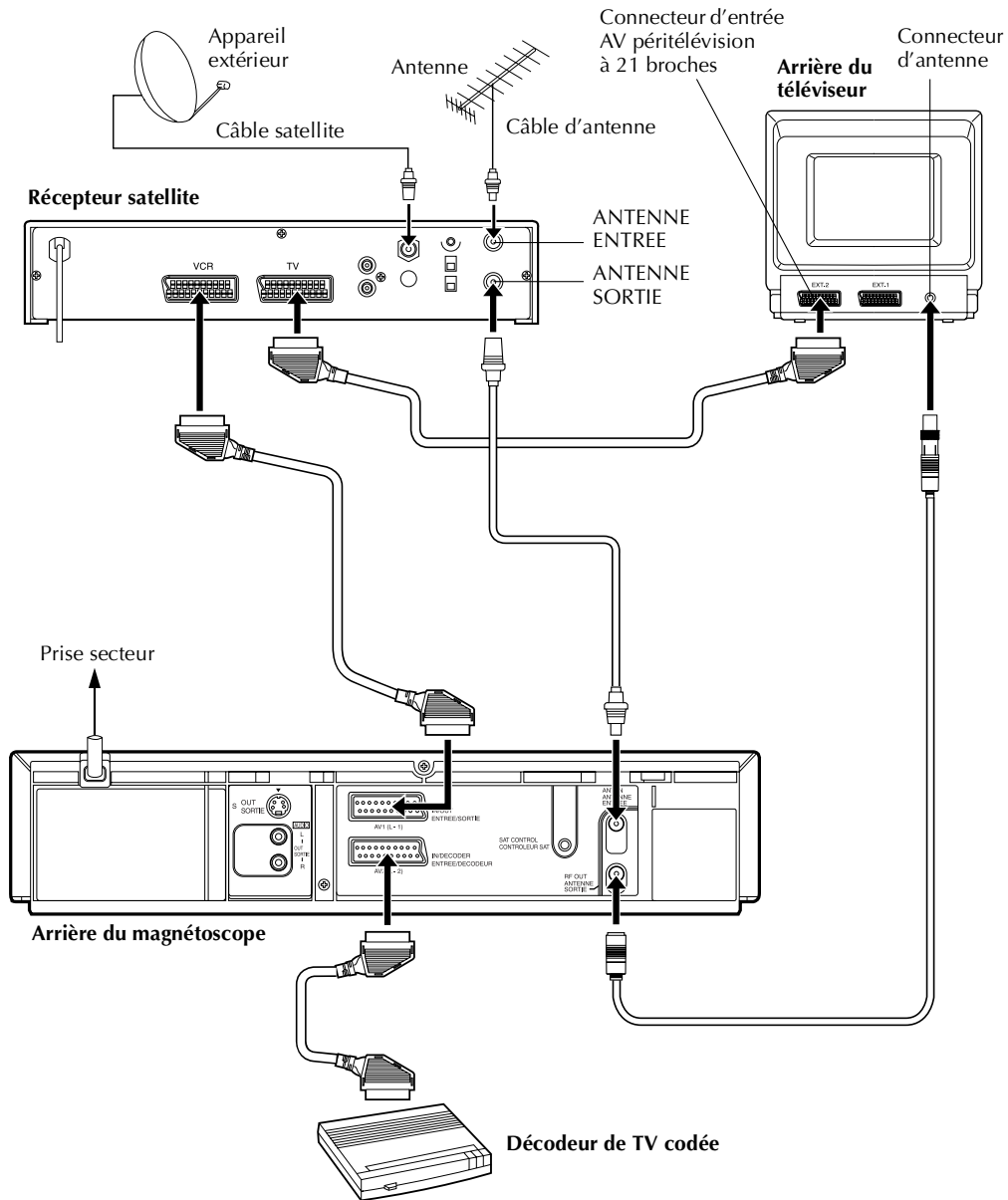

Raccordement / utilisation d'une chaîne stéréo

Ces instructions vous permettent de raccorder votre magnéscope à votre chaîne Hi-Fi stéréo (si vous en avez une) et d'écouter la piste son en passant par la chaîne.

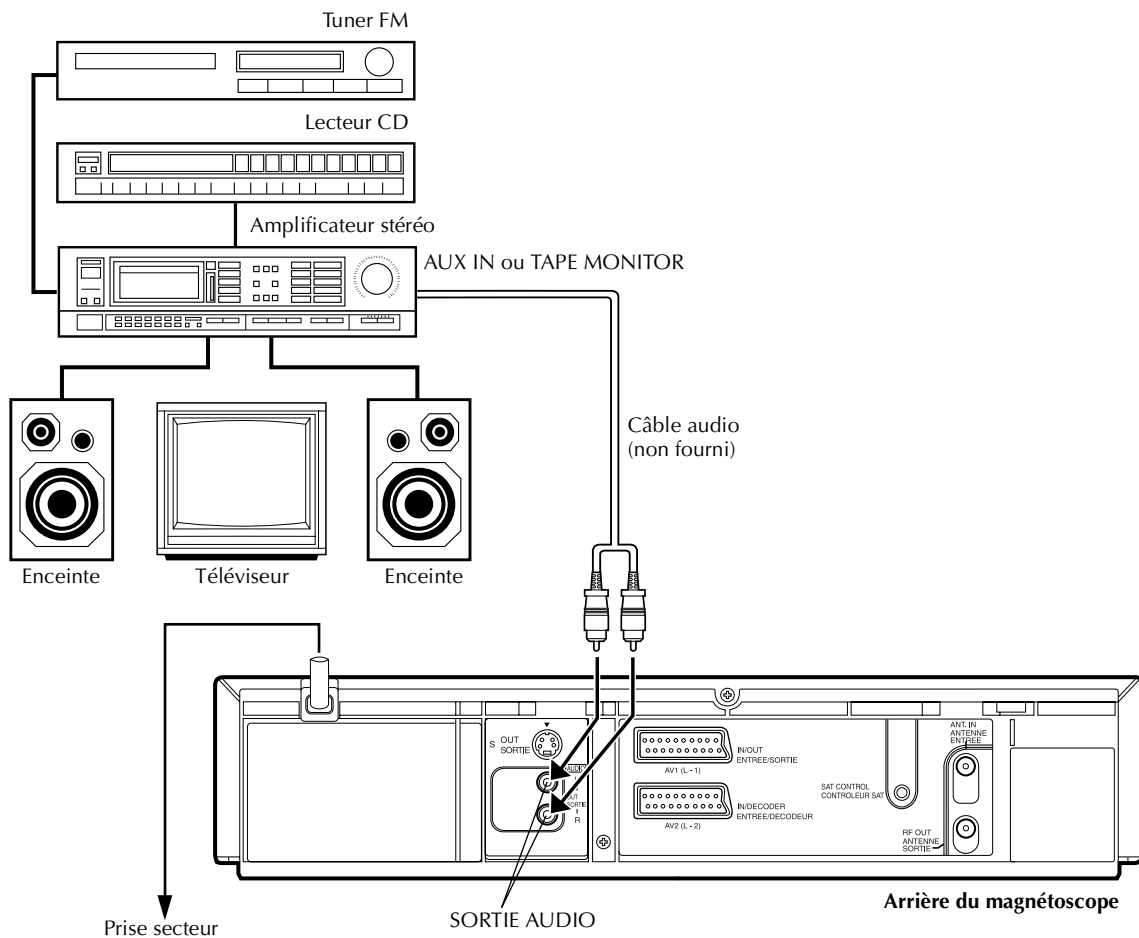

Effectuer les raccordements.

Raccorder les connecteurs SORTIE AUDIO L et R* de votre magnéscope aux connecteurs AUX IN ou TAPE MONITOR du récepteur ou de l'amplificateur de votre chaîne stéréo.

* L désigne le canal gauche et R le canal droit.

REMARQUE:

En écoutant le son en passant par la chaîne stéréo raccordée, baisser complètement le volume du téléviseur.

ATTENTION:

- Ce magnéscope a une gamme dynamique de plus de 80 dB en regard à sa capacité audio Hi-Fi. Il est recommandé de vérifier le niveau maximal si vous voulez écouter les signaux audio Hi-Fi en passant par un amplificateur stéréo. Une augmentation soudaine du niveau d'entrée des haut-parleurs risque de les endommager.
- Certains haut-parleurs et téléviseurs sont blindés spécialement pour éviter des interférences de télévision. Si les deux ne sont pas de ce type, ne pas placer les haut-parleurs à côté du téléviseur sinon l'image de lecture vidéo pourrait être affectée.

RÉGLAGES AUXILIAIRES

Réglage de mode

Mettre en marche le téléviseur et sélectionner le mode AV.

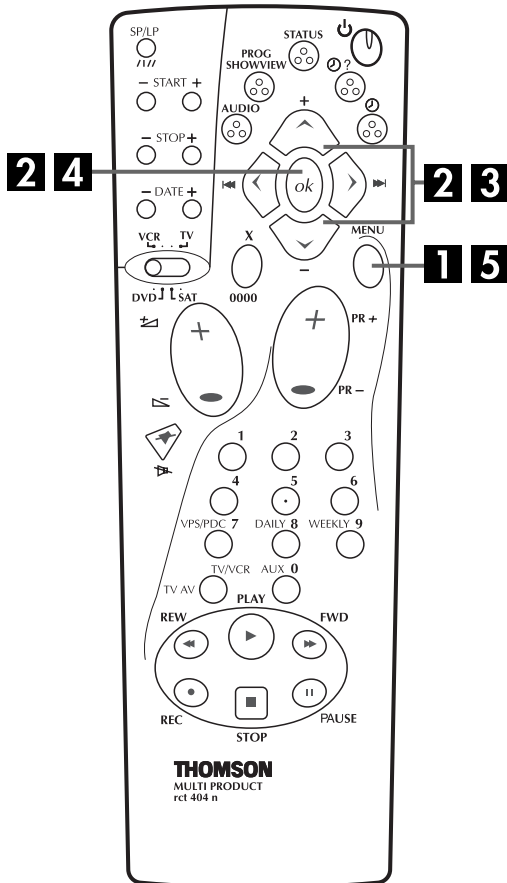

Vous pouvez changer les divers réglages de mode sur l'écran "AUTRES RÉGLAGES" en suivant la procédure décrite ci-après.

- Pour le réglage de chacun des modes, voir pages 46 à 49.

1 Accéder à l'écran "MENU PRINCIPAL".

Appuyer sur MENU.

2 Accéder à l'écran "AUTRES RÉGLAGES".

Appuyer sur $\Delta \nabla$ pour déplacer la barre illuminée (curseur) sur "AUTRES RÉGLAGES", puis appuyer sur OK ou \triangleright .

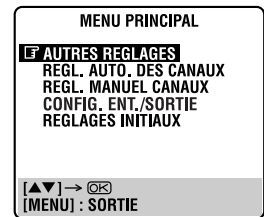

3 Sélectionner le mode.

Appuyer sur $\Delta \nabla$ pour déplacer la barre illuminée (curseur) sur l'option que vous désirez changer.

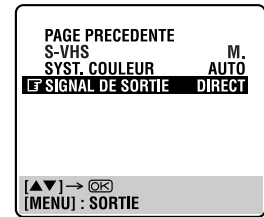
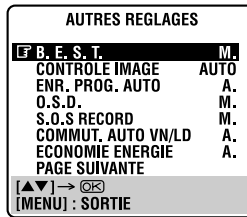

4 Sélectionner le réglage de mode.

Appuyer sur OK ou \triangleright .

5 Revenir à l'écran normal.

Appuyer sur MENU.

Indications du mode sur l'écran

- "A." : Arrêt
- "M." : Marche
- "AUTO" : Automatique

* Le réglage par défaut est indiqué en caractères gras dans le tableau ci-dessous.

<p>■ B.E.S.T. M. A.</p>	<p>Vous pouvez régler le système B.E.S.T. (Biconditional Equalised Signal Tracking) sur "M." ou "A." (☞ p. 29).</p>
<p>■ CONTROLE IMAGE AUTO: Offre les avantages d'une lecture améliorée à l'aide du système d'image B.E.S.T. COPIE: Minimise la détérioration de l'image pendant un montage (enregistrement et lecture). NET. -: Réduit la mauvaise qualité de l'image lors du visionnage de cassettes lues à outrance qui renferment beaucoup de bruit. NET. +: Offre une image plus claire et plus nette lors du visionnage d'images contenant de nombreuses surfaces plates de couleur uniforme comme les dessins animés.</p>	<p>Cette option vous aide à régler la qualité de l'image à la lecture selon vos préférences. Sélectionner en général "AUTO".</p> <p>REMARQUES:</p> <ul style="list-style-type: none"> • Lorsque vous sélectionnez "COPIE", "NET. -" ou "NET. +", le mode sélectionné reste actif tant que vous ne modifiez pas votre sélection. • Lorsque vous sélectionnez "COPIE" pour copier des cassettes, veiller à sélectionner "AUTO" une fois que vous avez fini de les copier. • Lorsque "B.E.S.T." est sur "A.", "CONTROLE IMAGE" passe automatiquement d'"AUTO" à "NORM."
<p>■ ENR. PROG. AUTO M. A.</p>	<p>Si cette fonction est réglée sur "M.", la minuterie est engagée automatiquement quand l'alimentation du magnéto-scope est coupée, et relâchée quand l'alimentation est remise.</p> <p>REMARQUE: <i>Par sécurité, quand "ENR. PROG. AUTO" est réglée sur "A.", toutes les autres fonctions du magnétoscope sont bloquées alors que le mode de minuterie est engagé. Pour sortir du mode de minuterie, appuyer sur ⊕.</i></p>
<p>■ O.S.D. M. A.</p>	<p>Lorsque cette fonction est réglée sur "M.", divers indicateurs de fonctionnement apparaissent sur l'écran TV.</p> <p>REMARQUES:</p> <ul style="list-style-type: none"> • En utilisant votre magnétoscope comme lecteur source pour le montage, bien régler "O.S.D." sur "A." avant de lancer le montage. • Pendant la lecture, les indicateurs de mode de fonctionnement peuvent être perturbés en fonction de la bande utilisée.
<p>■ S.O.S RECORD M. A.</p>	<p>Lorsque cette fonction est réglée sur "M.", vous pouvez facilement commencer l'enregistrement du programme que vous regardez sur le téléviseur. Appuyer sur ● et maintenir pressé en appuyant sur ► de la télécommande, ou appuyer sur ● sur le magnétoscope.</p> <p>REMARQUES:</p> <ul style="list-style-type: none"> • Lorsque vous utilisez la fonction S.O.S Record, s'assurer d'utiliser un téléviseur doté de NEXTVIEW LINK, etc., et raccorder un câble péritelévision à 21 broches entièrement câblé entre le magnétoscope et le téléviseur (☞ p. 10). • Si "S.O.S RECORD" est réglé sur "A.", la touche ● fonctionne de la façon décrite dans "Enregistrement simple" (☞ p. 25). • Durant S.O.S Record, "- -" apparaît sur le panneau d'affichage avant.

* Le réglage par défaut est indiqué en caractères gras dans le tableau ci-dessous.

<p>■ COMMUT. AUTO VN/LD M. A.</p>	<p>Lorsque cette fonction est réglée sur "M.", le magnéscope passe automatiquement en mode LD pour permettre l'enregistrement complet s'il n'y a pas assez de bande pour enregistrer toute l'émission lorsque l'enregistrement par minuterie est en mode VN.</p> <p>Par exemple . . . Enregistrement d'un programme d'une durée de 210 minutes sur une cassette de 180 minutes.</p> <table border="1" style="margin-left: auto; margin-right: auto;"> <tr> <td style="text-align: center;">Environ 150 minutes</td> <td style="text-align: center;">Environ 60 minutes</td> </tr> <tr> <td style="text-align: center;">Mode VN</td> <td style="text-align: center;">Mode LD</td> </tr> </table> <p style="text-align: center;">Total 210 minutes</p> <p>S'assurer d'avoir réglé cette fonction sur "M." avant que l'enregistrement par minuterie commence.</p> <p>REMARQUES:</p> <ul style="list-style-type: none"> ● Si vous avez programmé le magnéscope pour enregistrer par minuterie 2 programmes ou davantage, le second programme et les suivants peuvent ne pas rentrer sur la bande si vous réglez "COMMUT. AUTO VN/LD" sur "M.". Dans ce cas, s'assurer que le mode n'est pas engagé, puis régler manuellement la vitesse d'enregistrement pendant la programmation de la minuterie. ● Pour assurer que l'enregistrement rentre sur la bande, cette fonction peut laisser une petite section non-enregistrée à la fin de la bande. ● Il peut y avoir des parasites au point sur la bande où le magnéscope commute du mode VN en mode LD. ● La fonction de commutation automatique VN/LD n'est pas disponible pendant l'enregistrement immédiat (minuterie d'arrêt), et la fonction ne marchera pas correctement avec des bandes plus longues que des E-180 ainsi qu'avec certaines bandes de longueurs plus courtes. ● Si vous effectuez l'enregistrement par minuterie avec à la fois PDC et la commutation automatique VN/LD activés, et que le programme est prolongé au delà de sa longueur originale prévue, il peut y avoir des cas où le programme ne peut pas être enregistré dans son intégralité. 	Environ 150 minutes	Environ 60 minutes	Mode VN	Mode LD
Environ 150 minutes	Environ 60 minutes				
Mode VN	Mode LD				
<p>■ ECONOMIE ENERGIE M. A.</p>	<p>Lorsque cette fonction est réglée sur "M.", vous pouvez réduire la consommation d'énergie lorsque l'alimentation du magnéscope est coupée.</p> <p>REMARQUES:</p> <ul style="list-style-type: none"> ● En mode d'économie d'énergie ... <ul style="list-style-type: none"> ... le panneau d'affichage avant est éteint. ... la fonction Juste à l'heure (☞ p. 56) ne fonctionne pas. ... l'image peut être distordue temporairement lorsque vous mettez ou coupez l'alimentation du magnéscope. ● Le mode d'économie d'énergie ne fonctionne pas quand ... <ul style="list-style-type: none"> ... le magnéscope est dans le mode d'attente de minuterie. ... l'alimentation du magnéscope est coupée après l'enregistrement par minuterie ou l'enregistrement immédiat. ... le mode d'enregistrement automatique d'émission satellite est engagé (☞ p. 36). ... "SELECTION L-2" est réglé sur "DECODEUR" ou "SAT" (☞ p. 39). 				

* Le réglage par défaut est indiqué en caractères gras dans le tableau ci-dessous.

<p>■ S-VHS M. A.</p>	<p>Votre magnétoSCOPE peut enregistrer en S-VHS (Super VHS), S-VHS ET ou VHS.</p> <p>● Pour enregistrer en S-VHS: Régler "S-VHS" sur "M.". Puis, introduire une cassette marquée "S-VHS". L'indicateur S-VHS s'allume sur le panneau d'affichage avant. Le mode d'enregistrement S-VHS est sélectionné.</p> <p>● Pour enregistrer en S-VHS ET sur une cassette VHS: Voir "Super VHS ET (S-VHS ET)" à la page 27.</p> <p>● Pour enregistrer en VHS: Introduire une cassette marquée "VHS". Si la touche S-VHS ET du magnétoSCOPE est allumée et que le mode S-VHS ET est activé, appuyer sur S-VHS ET. La touche s'éteint. Le mode d'enregistrement VHS est sélectionné automatiquement quel que soit le réglage du mode "S-VHS".</p> <p>● Pour enregistrer en VHS sur une cassette S-VHS: Introduire une cassette marquée "S-VHS". L'indicateur S-VHS s'allume sur le panneau d'affichage avant. Puis, régler "S-VHS" sur "A.". L'indicateur S-VHS s'éteint. Le mode d'enregistrement VHS est sélectionné.</p> <p>REMARQUE: <i>En lisant une bande qui a été enregistrée en S-VHS ou S-VHS ET, l'indicateur S-VHS s'allume sur le panneau d'affichage avant quel que soit le réglage du mode "S-VHS".</i></p>
<p>■ SYST. COULEUR AUTO: Régler normalement sur ce mode. Le système couleur approprié sera sélectionné automatiquement en fonction des signaux de lecture ou d'enregistrement.</p> <p>Si le mode "AUTO" ne fonctionne pas correctement, régler le mode manuel suivant.</p> <p>NTSC→PAL: Pour lire une bande NTSC.</p> <p>PAL: Pour enregistrer des signaux PAL, ou lire une bande PAL.</p> <p>MESECAM: Pour lire une bande MESECAM.</p> <p>SECAM: Pour enregistrer des signaux SECAM, ou lire une bande SECAM.</p> <p>N/B: Pour enregistrer des programmes en noir et blanc, ou lire une bande en noir et blanc (même les bandes avec des signaux couleur seront lues en noir et blanc).</p>	<p>Il y a trois systèmes de télévision couleur différents qui sont PAL, SECAM et NTSC. De plus, MESECAM est la désignation pour des bandes avec des signaux SECAM qui ont été enregistrés sur un magnétoSCOPE PAL compatible MESECAM. Vous pouvez lire des bandes PAL, SECAM, NTSC et MESECAM, ou enregistrer des signaux PAL et SECAM sur ce magnétoSCOPE. Sélectionner le système couleur approprié.</p> <p>REMARQUES:</p> <ul style="list-style-type: none"> ● Les modes "MESECAM" et "NTSC→PAL" ne peuvent être sélectionnés qu'en lecture. <p>Sur la lecture NTSC</p> <ul style="list-style-type: none"> ● Certains téléviseurs rétrécissent l'image verticalement et placent des barres noires en haut et en bas de l'écran TV. Ce n'est pas un mauvais fonctionnement de la part du magnétoSCOPE ni du téléviseur. ● L'image peut rouler verticalement. Ce qui peut être corrigé en utilisant la commande de stabilité verticale sur le téléviseur. (Si le téléviseur ne dispose pas de cette commande, la correction n'est pas possible.) ● Les valeurs du compteur et de durée de bande restante seront incorrectes. ● Pendant la recherche, l'arrêt sur image ou la lecture image par image, l'image peut être distordue, et il peut y avoir une perte de couleur. ● En fonction du type de téléviseur, le haut et le bas des affichages surimprimés peuvent être coupés pendant la lecture NTSC.

* Le réglage par défaut est indiqué **en caractères gras** dans le tableau ci-dessous.

<p>■ SIGNAL DE SORTIE DIRECT PAL</p>	Le signal SECAM enregistré sur une bande peut être converti et sorti comme un signal PAL pour la lecture.													
	<table border="1"> <thead> <tr> <th>Signal enregistré sur la bande</th> <th>Réglage SIGNAL DE SORTIE</th> <th>Signal de sortie</th> </tr> </thead> <tbody> <tr> <td rowspan="2">SECAM</td> <td>DIRECT</td> <td>SECAM</td> </tr> <tr> <td>PAL</td> <td>PAL</td> </tr> <tr> <td rowspan="2">PAL</td> <td>DIRECT</td> <td>PAL</td> </tr> <tr> <td>PAL</td> <td>PAL</td> </tr> </tbody> </table>	Signal enregistré sur la bande	Réglage SIGNAL DE SORTIE	Signal de sortie	SECAM	DIRECT	SECAM	PAL	PAL	PAL	DIRECT	PAL	PAL	PAL
Signal enregistré sur la bande	Réglage SIGNAL DE SORTIE	Signal de sortie												
SECAM	DIRECT	SECAM												
	PAL	PAL												
PAL	DIRECT	PAL												
	PAL	PAL												

Réglage du tuner

Mettre en marche le téléviseur et sélectionner le mode AV.

IMPORTANT

Effectuer les étapes suivantes uniquement si —
 — le réglage automatique des canaux n'a pas été effectué correctement par le réglage automatique ou le téléchargement pré-réglé (p. 13, 14).
 — vous avez déménagé dans une zone différente ou une nouvelle station commence à émettre dans votre région.

Votre magnéscope a besoin de mémoriser toutes les stations pour enregistrer des programmes TV. Le réglage automatique des canaux affecte automatiquement toutes les stations reçues dans votre région pour les rappeler avec les touches **PR** sans passer par des canaux vacants.

Réglage automatique des canaux

1 Mettre en marche le magnéscope.

Appuyer sur ψ .

2 Accéder à l'écran "MENU PRINCIPAL".

Appuyer sur **MENU**.

3 Effectuer le réglage automatique des canaux.

Appuyer sur $\Delta \nabla$ pour déplacer la barre illuminée (curseur) sur "REGL. AUTO. DES CANAUX", puis appuyer sur **OK** deux fois.



- Si vous avez raccordé le magnéscope et un téléviseur offrant NexTView Link, etc., le magnéscope exécute automatiquement le téléchargement pré-réglé et l'écran NEXTVIEW LINK apparaît. (p. 14).
- L'écran de réglage automatique apparaît et reste affiché alors que le magnéscope fait la recherche des stations recevables.

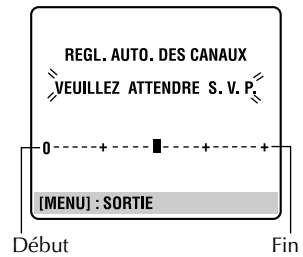

Comme le réglage automatique des chaînes progresse, la marque "■" sur l'écran TV se déplace de la gauche vers la droite. Attendre jusqu'à l'apparition de l'écran TV montré dans l'étape 4.

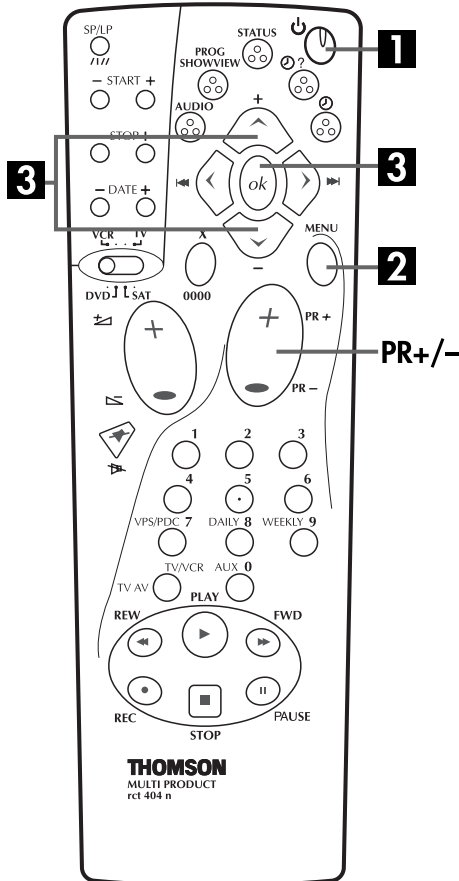

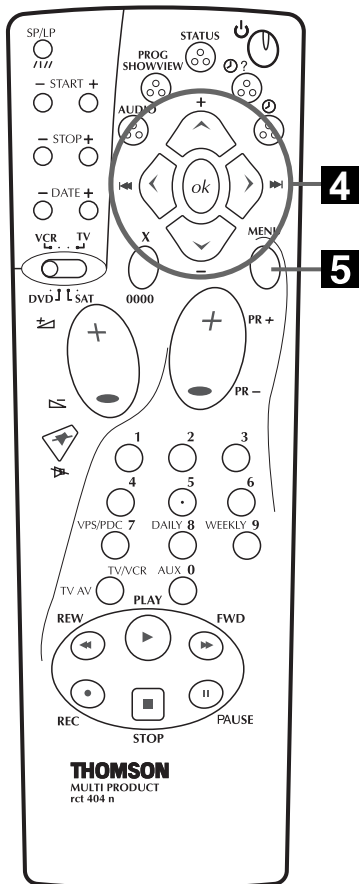

4 Visionner l'écran de confirmation.

Après l'affichage de "RECHERCHE TERMINEE" sur l'écran TV pendant 5 secondes environ, un écran de confirmation ressemblant à celui sur la droite apparaît. Les stations que votre magnétoscope a localisées apparaissent sur un écran de confirmation — N° de chaîne (PR), canaux (CH)* et noms de station (N.TV – p. 55). L'écran sur fond bleu et le programme diffusé actuellement par la station clignotent alternativement chacun pendant 8 secondes. Pour accéder à une autre chaîne, utiliser les touches $\Delta \nabla \leftarrow \rightarrow$ de la télécommande.

PR	CH	N.TV	PR	CH	N.TV
01	F25	TF1	08	---	---
02	F22	FR2	09	---	---
03	F28	FR3	10	---	---
04	F06	---	11	---	---
05	F30	---	12	---	---
06	F33	---	13	---	---
07	---	---	14	---	---

\leftarrow [OK] : CLASSER
 \rightarrow [X] : ANNULER
 [MENU] : SORTIE

5 Revenir à l'écran normal.

Appuyer sur **MENU**.

- En utilisant l'écran de confirmation, vous pouvez sauter ou ajouter des N° de chaîne, entrer des noms de stations et effectuer d'autres opérations. Se reporter aux pages 52 à 54 pour les procédures.
- En fonction des conditions de réception, les stations peuvent ne pas être mises en mémoire dans l'ordre, et les noms de stations peuvent ne pas être mémorisés correctement.

IMPORTANT

- En fonction des conditions de réception, les noms de station peuvent ne pas être mémorisés correctement, et le réglage automatique des numéros guides peut ne pas fonctionner correctement. Si les numéros guides ne sont pas réglés correctement, lorsque vous enregistrez par minuterie un programme TV avec le système SHOWVIEW, le magnétoscope enregistrera le programme TV d'une autre chaîne. En programmant la minuterie en mode système SHOWVIEW, bien vérifier que la chaîne désirée est correctement sélectionnée (p. 30, "Enregistrement programmé avec le système SHOWVIEW").
- Votre magnétoscope mémorise toutes les stations détectées même si les conditions de réception sont médiocres. Vous pouvez effacer ces stations si la qualité de réception est inacceptable (p. 53, "Eliminer une chaîne").

REMARQUES:

- L'accord fin est effectué automatiquement pendant le réglage automatique des canaux. Si vous voulez l'effectuer manuellement, se reporter à la page 54.
- Si vous effectuez le réglage automatique des canaux quand le câble d'antenne n'est pas raccordé correctement, "RECHERCHE TERMINEE - PAS DE SIGNAL -" apparaît sur l'écran TV à l'étape 4. Si ceci arrive, vérifier le raccordement de l'antenne et appuyer sur **OK**; le réglage automatique des canaux est effectué de nouveau.
- L'enregistrement MESECAM n'est pas disponible sur ce magnétoscope.

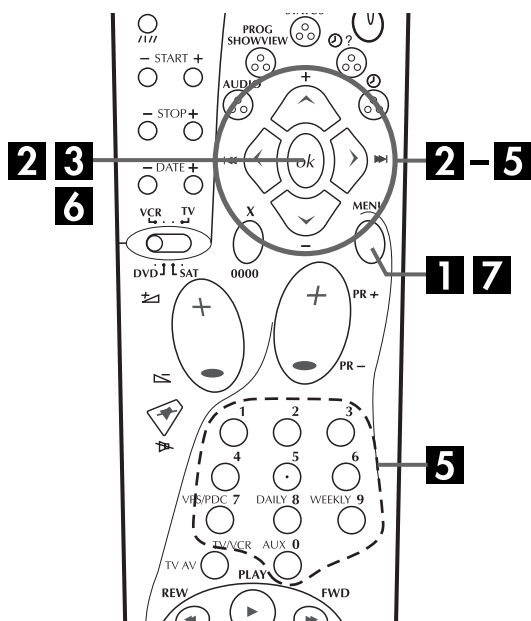

Réglage manuel des canaux

Mettre en mémoire les canaux qui n'ont pas été mémorisés pendant le réglage automatique (☞ p. 13), le téléchargement pré-réglé (☞ p. 14) ou le réglage automatique des canaux (☞ p. 50).

1 Accéder à l'écran "MENU PRINCIPAL".

Appuyer sur **MENU**.

2 Accéder à l'écran de confirmation.

Appuyer sur $\Delta \nabla$ pour déplacer la barre illuminée (curseur) sur "REGL. MANUEL CANAUX", puis appuyer sur **OK** ou \triangleright . L'écran de confirmation apparaît.

3 Sélectionner la position du canal.

Appuyer sur $\Delta \nabla \triangleleft \triangleright$ jusqu'à ce qu'une position libre dans laquelle vous voulez mémoriser une chaîne commence à clignoter, puis appuyer sur **OK**. L'écran de réglage manuel apparaît.

(Ex.) Pour mémoriser dans la position 7.

PR	CH	N.TV	PR	CH	N.TV
01	F25	TF1	08	----	----
02	F22	FR2	09	----	----
03	F28	FR3	10	----	----
04	F06	----	11	----	----
05	F30	----	12	----	----
06	F33	----	13	----	----
07	----	----	14	----	----

\leftarrow [OK] : CLASSER
 \rightarrow [X] : ANNULER
 [MENU] : SORTIE

L'écran sur fond bleu et le programme diffusé actuellement par la station sélectionnée apparaissent alternativement chacun pendant 8 secondes.

4 Sélectionner la gamme.

Appuyer sur $\Delta \nabla$ pour sélectionner la gamme, puis appuyer sur \triangleright . L'indication de gamme boucle comme suit: CF (Chaîne SECAM L normale) \rightarrow CA (Réseau câblé SECAM L) \rightarrow CH (Chaîne PAL ou SECAM B/G normale) \rightarrow CC (Réseau câblé PAL ou SECAM B/G).

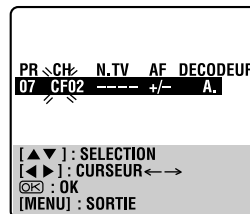

5 Entrer le canal.

Appuyer sur les **touches numériques** pour entrer le numéro de canal que vous voulez mémoriser.

- Entrer "0" avant toute entrée à un seul chiffre.
- Pour entrer le nom de station déposé (N.TV - ☞ p. 55), appuyer sur \triangleright jusqu'à ce que "----" (réglage N.TV) commence à clignoter, puis appuyer sur $\Delta \nabla$.
- Pour l'ajustement de l'accord fin, appuyer sur \triangleright jusqu'à ce que "+/-" commence à clignoter, puis appuyer sur $\Delta \nabla$. Pendant l'accord, "+" ou "-" apparaît.
- Pour mémoriser un canal dont les émissions sont codées, appuyer sur \triangleright jusqu'à ce que "A." (réglage du décodeur) clignote, puis appuyer sur $\Delta \nabla$ pour régler "DECODEUR" sur "M." ("A." est le réglage par défaut).
- Lorsque "SELECTION L-2" est réglé sur "AV" ou "SAT", le réglage de "DECODEUR" ne peut pas être changé (☞ p. 39).

6 Entrer les nouvelles informations du canal.

Appuyer sur **OK**, et l'écran de confirmation apparaît.

- Répéter les étapes 3 - 6 le nombre de fois nécessaire.

7 Fermer l'écran de confirmation.

Appuyer sur **MENU**.

- Pour changer de positions, voir "Déplacer une chaîne" (☞ p. 53).
- Si vous voulez régler des noms de station autres que les noms déposés dans votre magnéscope, voir "Nommer des chaînes (B)" (☞ p. 54).

ATTENTION

Les numéros guides ne sont pas réglés lorsque les canaux sont mis manuellement en mémoire. Si vous tentez de programmer par minuterie à l'aide du système SHOWVIEW dans ces conditions, l'écran "REGL. DES NUMEROS GUIDE" s'affiche; régler les numéros guides sur cet écran. (☞ p. 31, "ATTENTION — Réglage des numéros guides") Vous pouvez également effectuer l'opération décrite dans "Réglage des numéros guides" (☞ p. 58).

Eliminer une chaîne

Effectuer les étapes 1 et 2 de "Réglage manuel des canaux" à la page 52 pour avoir accès à l'écran de confirmation avant de continuer.

1 Sélectionner l'item.

Appuyer sur $\Delta \nabla \leftarrow \rightarrow$ jusqu'à ce que le canal que vous voulez éliminer commence à clignoter.

2 Eliminer le canal.

Appuyer sur X.

- L'item directement au-dessous de celui annulé monte d'une ligne.
- Répéter les étapes 1 et 2 le nombre de fois nécessaire.

3 Fermer l'écran de confirmation.

Appuyer sur MENU.

Déplacer une chaîne

Effectuer les étapes 1 et 2 de "Réglage manuel des canaux" à la page 52 pour avoir accès à l'écran de confirmation avant de continuer.

1 Sélectionner l'item.

Appuyer sur $\Delta \nabla \leftarrow \rightarrow$ jusqu'à ce que l'item que vous voulez déplacer commence à clignoter. Puis appuyer sur OK et le nom de station (N.TV) et son numéro de canal (CH) commencent à clignoter.

2 Sélectionner un nouveau N° de chaîne.

Appuyer sur $\Delta \nabla \leftarrow \rightarrow$ pour déplacer la station sur son nouveau N°, puis appuyer sur OK.

Exemple: Si vous voulez déplacer la chaîne en position 3 sur la position 1, les chaînes à l'origine en positions 1 et 2 se déplacent chacune d'une position vers le bas.

PR	CH	N.TV	PR	CH	N.TV
01	F25	TF1	08	----	----
02	F22	FR2	09	----	----
03	F28	FR3	10	----	----
04	F06	----	11	----	----
05	F30	----	12	----	----
06	F33	----	13	----	----
07	----	----	14	----	----

→

PR	CH	N.TV	PR	CH	N.TV
01	F28	FR3	08	----	----
02	F25	TF1	09	----	----
03	F22	FR2	10	----	----
04	F06	----	11	----	----
05	F30	----	12	----	----
06	F33	----	13	----	----
07	----	----	14	----	----

- Répéter les étapes 1 et 2 le nombre de fois nécessaire.

3 Fermer l'écran de confirmation.

Appuyer sur MENU.

Recevoir une chaîne codée

1 Sélectionner le mode décodeur.

Régler "SELECTION L-2" sur "DECODEUR" (☞ p. 39).

2 Accéder à l'écran de confirmation.

Effectuer les étapes 1 et 2 de "Réglage manuel des canaux" à la page 52.

3 Sélectionner la position.

Appuyer sur $\Delta \nabla \leftarrow \rightarrow$ pour sélectionner la chaîne diffusant des programmes codés, puis appuyer deux fois sur OK. L'écran de réglage manuel apparaît.

4 Changer le réglage décodeur.

Appuyer sur \triangleright jusqu'à ce que "A." (réglage du décodeur) commence à clignoter, et le régler sur "M." en appuyant sur $\Delta \nabla$.

5 Revenir à l'écran de confirmation.

Appuyez sur OK.

- Répéter les étapes 3 – 5 le nombre de fois nécessaire.

6 Fermer l'écran de confirmation.

Appuyer sur MENU.

Nommer des chaînes (A)

Régler des noms de stations qui sont déposés dans votre magnétoscope.

Effectuer les étapes 1 et 2 de "Réglage manuel des canaux" à la page 52 pour avoir accès à l'écran de confirmation avant de continuer.

1 Sélectionner l'item.

Appuyer sur $\Delta \nabla \triangleleft \triangleright$ jusqu'à ce que l'item que vous voulez commence à clignoter.

2 Accéder à l'écran de réglage manuel des canaux.

Appuyer sur **OK** deux fois. L'écran de réglage manuel apparaît.

3 Sélectionner une nouvelle chaîne.

Appuyer sur \triangleright jusqu'à ce que le nom de station (N.TV) commence à clignoter, puis appuyer sur $\Delta \nabla$ jusqu'à ce que le nom (N.TV) de la nouvelle chaîne que vous voulez mettre en mémoire commence à clignoter. Des noms de chaîne mémorisés (☞ p. 55) apparaissent quand vous appuyez sur $\Delta \nabla$.

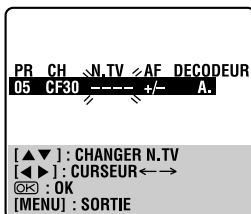

4 Commuter les chaînes.

Appuyez sur **OK**.
 • L'écran de confirmation apparaît.
 • Répéter les étapes 1 – 4 le nombre de fois nécessaire.

5 Fermer l'écran de confirmation.

Appuyer sur **MENU**.

Nommer des chaînes (B)

Régler des noms de stations autres que ceux qui sont déposés dans votre magnétoscope.

Effectuer les étapes 1 et 2 de "Réglage manuel des canaux" à la page 52 pour avoir accès à l'écran de confirmation et effectuer les étapes 1 et 2 de "Nommer des chaînes (A)" ci-haut avant de continuer.

1 Sélectionner les caractères du nom de chaîne.

Appuyer sur \triangleright jusqu'à ce que la première lettre du nom de station commence à clignoter.

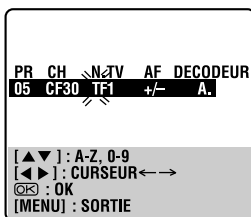

2 Entrer de nouveaux caractères.

Appuyer sur $\Delta \nabla$ pour sélectionner les caractères (A–Z, 0–9, –, *, +, _ (espace)) et arrêter quand le caractère désiré est indiqué, puis appuyer sur \triangleright pour valider. Entrer les caractères suivants de la même façon (maximum de 4). Après l'entrée de tous les caractères, appuyer sur **OK**.
 • L'écran de confirmation apparaît.
 • Si vous faites une erreur, appuyer sur \triangleleft jusqu'à ce que le caractère incorrect commence à clignoter. Puis entrer le caractère correct en appuyant sur $\Delta \nabla$.

3 Fermer l'écran de confirmation.

Appuyer sur **MENU**.

REMARQUE:

Les signes disponibles pour nommer la station (N.TV) sont: A–Z, 0–9, –, *, +, _ (espace) (4 au maximum).

Accord fin des canaux déjà en mémoire

Effectuer les étapes 1 et 2 de "Réglage manuel des canaux" à la page 52 pour avoir accès à l'écran de confirmation avant de continuer.

1 Sélectionner le canal à accorder finement.

Appuyer sur $\Delta \nabla \triangleleft \triangleright$ jusqu'à ce que le canal que vous voulez accorder commence à clignoter.

2 Accéder à l'écran de réglage manuel des canaux.

Appuyer sur **OK** deux fois. L'écran de réglage manuel apparaît.

3 Effectuer l'accord.

Appuyer sur \triangleright jusqu'à ce que "+/-" commence à clignoter, puis appuyer sur $\Delta \nabla$ jusqu'à ce que l'image soit la plus nette possible. Puis appuyer sur **OK**.
 • L'écran de confirmation apparaît.
 • Répéter les étapes 1 – 3 le nombre de fois nécessaire.

4 Fermer l'écran de confirmation.

Appuyer sur **MENU**.

Liste de stations TV et identification

N.TV*	NOM DE STATION
1000	TV1000
3SAT	3SAT
ADLT	ADULT
ANT3	ANTENA3
ARD	ARD
ARTE	ARTE
BBC	BBC GROUP
BBC1	BBC1
BBC2	BBC2
BR3	BAYERN3
C+	CANAL PLUS
C1	PORTUGUSES
CAN5	CANALE5
CANV	KETNET CANVAS
CH4	CHANNEL4
CH5	CHANNEL5
CHLD	CHILD
CINE	CINEMA
CLUB	TELECLUB
CMT	CMT
CNN	CNN
CSUR	ANDALUCIA
DISC	DISCOVERY
DR	DR TV
DRS	DRS
DSF	DSF
ETB1	ETB1
ETB2	ETB2
EURO	EURONEWS
EUSP	EUROSPORTS
FEMM	FEMMAN
FILM	FILM
FNET	FILMNET
FR2	France2
FR3	France3
GALA	GALAVISION
HR3	HESSEN3
INFO	INFO-KANAL
ITA1	ITALIA1
ITA7	ITALIA7
ITV	ITV
JSTV	JSTV
KA2	KA2
KAB1	KABEL1
KAN2	KANAL2
LOCA	LOCAL
M6	M6
MBC	MBR
MCM	MCM
MDR	MDR
MOVE	MOVIE
MTV	MTV
MTV3	MTV3
N3	NORD3
N-TV	N-TV
NBC	NBC SUPER
NDR3	NDR
NED1	NED1
NED2	NED2
NED3	NED3
NEWS	
NICK	NICKELODEON
NRK	NRK
NRK2	NRK2
ODE	ODEON
ORF1	ORF1
ORF2	ORF2

N.TV*	NOM DE STATION
ORF3	ORF3
OWL3	OWL3
PREM	PREMIERE
PRO7	PRO7
RAI1	RAI1
RAI2	RAI2
RAI3	RAI3
RET4	RETE4
21	TELE21
RTBF	RTBF1 ou 2
RTL	RTL
RTL2	RTL2
RTL4	RTL4
RTL5	RTL5
RTP	RTP
S4	SCHWEIZ4
SAT1	SAT1
SBS	SBS
SHOW	SHOW
SIC	SOCIEDADE
SKY	SKY CHANNEL
SKYN	SKY NEWS
SPRT	SPORT
SRTL	SUPER RTL
STAR	STAR-TV
SVT1	SVT1
SVT2	SVT2
SWR	SUEDWEST3
TCC	TCC
TELE	TELE
TEL5	TELE5
TF1	TF1
TM3	TM3
TMC	TELEMONTECARLO
TNT	TNT INT
TRT	TRT INT
TSI	TSI
TSR	TSR
TV1	BRTN TV1
TV2	TV2
TV3	TV3
TV4	TV4
TV5	TV5
TV6	TV6
TVE1	TVE1
TVE2	TVE2
TVG	TV GALICIA
TVI	TV INDEPENDENT
TVN	TV NORGE
VCR	VIDEO
VERO	VERONICA
VH-1	VH-1
VIVA	VIVA
VIV2	VIVA2
VMTV	VIDEO MUSIC
VOX	VOX
VT4	VT4
VTM	VTM
WDR1	West1
WDR3	West3
YLE1	YLE1
YLE2	YLE2
ZDF	ZDF
ZTV	ZTV

* L'abréviation "N.TV" est ce qui est montré sur l'écran à la place du nom de station. L'abréviation "N.TV" est indiquée sur l'écran de confirmation et est affichée sur l'écran TV lorsque la chaîne est changée.

Réglage de l'horloge

Mettre en marche le téléviseur et sélectionner le mode AV.

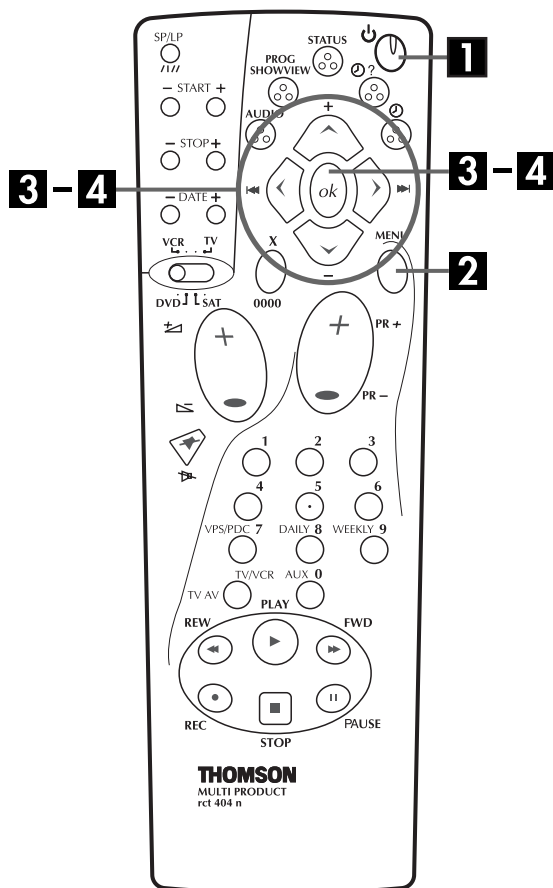

IMPORTANT

Si vous avez effectué le réglage automatique (p. 13), le téléchargement pré-réglé (p. 14) ou le réglage automatique des canaux (p. 50) sans même avoir réglé l'horloge précédemment, l'horloge incorporée du magnétoscope est également réglée automatiquement. Effectuer les étapes suivantes uniquement si —
 — le réglage automatique de l'horloge n'a pas été effectué correctement par le réglage automatique, le téléchargement pré-réglé ou le réglage automatique des canaux.
OU
 — le soutien mémoire du magnétoscope a été épuisé.
OU
 — vous voulez changer le réglage Juste à l'heure ("Juste à l'heure (HEURE AUTO)" dans la colonne de gauche).

1 Mettre en marche le magnétoscope.

Appuyer sur Ψ .

2 Accéder à l'écran "MENU PRINCIPAL".

Appuyer sur MENU.

3 Accéder à l'écran de "REGLAGES INITIAUX".

Appuyer sur $\Delta \nabla$ pour déplacer la barre illuminée (curseur) sur "REGLAGES INITIAUX", puis appuyer sur OK ou \triangleright .

4 Accéder à l'écran "REGLAGE DE L'HEURE".

Appuyer sur $\Delta \nabla$ pour déplacer la barre illuminée (curseur) sur "REGLAGE DE L'HEURE", puis appuyer sur OK ou \triangleright . L'écran de réglage de l'horloge apparaît.

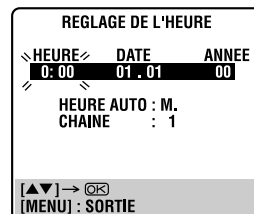
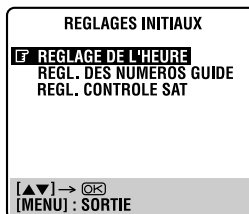

Juste à l'heure (HEURE AUTO)

La fonction Juste à l'heure offre un maintien précis de l'heure par des réglages automatiques à des intervalles réguliers, en lisant les données d'un signal PDC.

L'option Juste à l'heure peut être réglée sur "M." ou "A." sur les écrans de réglage de l'horloge (le réglage par défaut est "M."). Appuyer sur OK jusqu'à ce que le réglage HEURE AUTO commence à clignoter, puis appuyer sur $\Delta \nabla$ pour changer le réglage.

IMPORTANT: Si vous coupez la fonction Juste à l'heure, la précision de l'horloge incorporée de votre magnétoscope peut être réduite, ce qui pourrait affecter défavorablement l'enregistrement par minuterie. Nous vous recommandons de laisser la fonction Juste à l'heure en marche. Toutefois si les données de réglage de l'horloge d'un signal PDC sont incorrectes, nous vous conseillons de laisser Juste à l'heure réglée sur "A.".

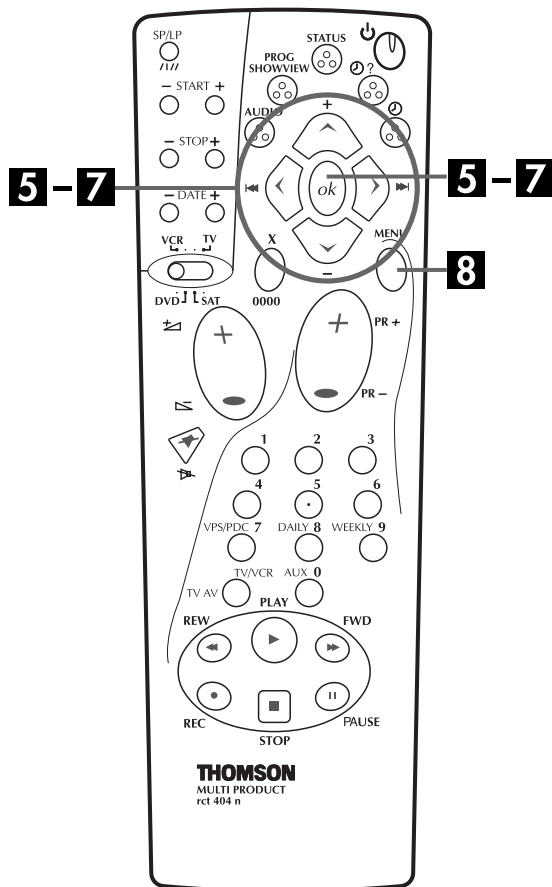

5 Régler la date et l'heure.

Appuyer sur $\Delta\nabla$ pour régler l'heure, puis appuyer sur **OK** ou \triangleright . L'affichage de "DATE" commence à clignoter.

- Répéter la procédure pour régler la date et l'année.
- Lorsque vous réglez l'heure, maintenir pressé $\Delta\nabla$ pour changer l'heure par pas de 30 minutes.
 - Lorsque vous réglez la date, maintenir pressé $\Delta\nabla$ pour changer la date par pas de 15 jours.

6 Régler Juste à l'heure.

Le réglage par défaut est "M.". Le régler comme voulu en appuyant sur $\Delta\nabla$, puis appuyer sur **OK** ou \triangleright .

- Pour la fonction Juste à l'heure, voir "Juste à l'heure (HEURE AUTO)" à la page 56.
- Si vous réglez sur "A.", vous pouvez ignorer l'étape suivante.

7 Sélectionner la chaîne délivrant les données de l'horloge.

Le magnéscope est préréglé pour recevoir les données de réglage et d'ajustement de l'horloge à partir d'une chaîne 1.

Appuyer sur $\Delta\nabla$ pour faire apparaître le numéro représentant la station diffusant des données de réglage de l'horloge (TF1, FR2, etc.), puis appuyer sur **OK** ou \triangleright .

8 Lancer le fonctionnement de l'horloge.

Appuyer sur **MENU**.

REMARQUES:

- Juste à l'heure (réglé sur "M.") permet l'ajustement de l'horloge incorporée du magnéscope toutes les heures, sauf pour 23 heures, minuit, 1 heure et 2 heures.
- Juste à l'heure n'a pas d'effet quand ...
 - ... l'alimentation du magnéscope est en marche.
 - ... le magnéscope est dans le mode d'attente de minuterie.
 - ... une différence de plus de 3 minutes existe entre l'heure de l'horloge incorporée et l'heure actuelle.
 - ... le magnéscope est dans le mode d'enregistrement automatique d'émission satellite (☞ p. 36).
 - ... le magnéscope est dans le mode d'économie d'énergie (☞ p. 47).
 - ... "SELECTION L-2" est réglé sur "SAT" (☞ p. 39).
- Si Juste à l'heure est réglée sur "M.", l'horloge du magnéscope est ajustée automatiquement au début et à la fin de l'heure d'été.
- La fonction Juste à l'heure peut ne pas fonctionner correctement en fonction des conditions de réception.

Réglage du système SHOWVIEW®

IMPORTANT

Normalement, le réglage automatique (☞ p. 13), le téléchargement pré-réglé (☞ p. 14) ou le réglage automatique des canaux (☞ p. 50) règle automatiquement les numéros guides. Vous n'avez besoin de régler manuellement les numéros guides que dans les cas suivants.

- Lorsque, lors de l'enregistrement par minuterie avec le système SHOWVIEW, la position de chaîne, sur laquelle la station que vous voulez enregistrer est reçue sur votre magnétoscope, n'est pas sélectionnée,
OU
lorsque vous ajoutez une chaîne après avoir effectué le réglage automatique, le téléchargement pré-réglé ou le réglage automatique des canaux,
— Réglez le numéro guide pour cette station manuellement.
- Lorsque vous voulez enregistrer par minuterie une chaîne satellite avec le système SHOWVIEW,
— Réglez les numéros guides pour toutes les diffusions satellites reçues sur votre récepteur satellite.

Mettre en marche le téléviseur et sélectionner le mode AV.

Réglage des numéros guides

1 Accéder à l'écran "MENU PRINCIPAL".

Appuyer sur MENU.

2 Accéder à l'écran de "REGLAGES INITIAUX".

Appuyer sur $\Delta \nabla$ pour déplacer la barre illuminée (curseur) sur "REGLAGES INITIAUX", puis appuyer sur OK ou \triangleright .

3 Accéder à l'écran "REGL. DES NUMEROS GUIDE".

Appuyer sur $\Delta \nabla$ pour déplacer la barre illuminée (curseur) sur "REGL. DES NUMEROS GUIDE", puis appuyer sur OK ou \triangleright .

4 Entrer le numéro guide.

Appuyer sur $\Delta \nabla$ pour entrer le numéro guide pour la station désirée comme montré dans le guide TV. Puis appuyer sur OK ou \triangleright .

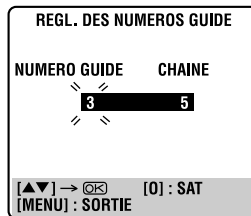

(Ex.) Pour entrer le numéro guide 3 pour France 3.

5 Entrer le numéro de la chaîne.

Appuyer sur la touche numérique "0" pour sélectionner "CHAINE" ou "SAT". Puis, appuyer sur $\Delta \nabla$ pour entrer le numéro de la chaîne du magnétoscope sur lequel la diffusion du numéro guide est reçue par le magnétoscope ou le récepteur satellite. Puis appuyer sur OK ou \triangleright .

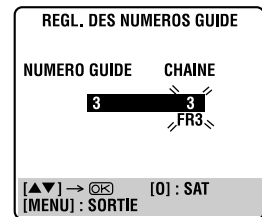

(Ex.) Si France 3 est reçu sur la chaîne 3.

- Pour enregistrer par minuterie une émission satellite avec le système SHOWVIEW, vous devez installer le contrôleur satellite fourni et effectuer la procédure décrite dans "Installation du récepteur et du contrôleur satellite" (☞ p. 17).
- Répéter les étapes 4 et 5 le nombre de fois nécessaire.

6 Revenir à l'écran normal.

Appuyer sur MENU.

Numéros guides

Les numéros guides (NUMERO GUIDE) se réfèrent aux numéros des stations TV affectés, selon la région de diffusion, pour l'enregistrement par minuterie du système SHOWVIEW. Les numéros guides sont indiqués dans la plupart des guides TV.

EN CAS DE DIFFICULTÉS

Avant de faire appel à un dépanneur pour un problème, utilisez ce tableau et regardez si vous ne pouvez pas réparer le trouble par vous-même. Des petits problèmes sont souvent faciles à corriger, ce qui vous épargne la peine d'avoir à envoyer votre magnéscope en réparation.

ALIMENTATION

SYMPTÔME	CAUSE POSSIBLE	ACTION CORRECTIVE
1. L'alimentation ne vient pas.	<ul style="list-style-type: none"> Le cordon d'alimentation est débranché. 	Brancher le cordon d'alimentation.
2. L'horloge fonctionne, mais l'alimentation du magnéscope ne vient pas.	<ul style="list-style-type: none"> "⊖" est affiché sur le panneau d'affichage avant avec "ENR. PROG. AUTO" réglée sur "A." 	Appuyer sur la touche ⊖ pour éteindre l'indicateur "⊖".
3. La télécommande ne fonctionne pas.	<ul style="list-style-type: none"> Les piles sont usées. 	Remplacer les piles usées par des nouvelles.

TRANSPORT DE BANDE

SYMPTÔME	CAUSE POSSIBLE	ACTION CORRECTIVE
1. La bande ne défile pas pendant l'enregistrement.	<ul style="list-style-type: none"> "⏸" est affiché sur le panneau d'affichage avant. 	Appuyer sur ► pour éteindre l'indicateur "⏸".
2. La bande n'est pas rembobinée ou ne défile pas en avance rapide.	<ul style="list-style-type: none"> La bande est déjà complètement rembobinée sur une bobine ou l'autre. 	Vérifier la cassette.

LECTURE

SYMPTÔME	CAUSE POSSIBLE	ACTION CORRECTIVE
1. L'image de lecture n'apparaît pas quand la bande défile.	<ul style="list-style-type: none"> Le téléviseur n'est pas réglé sur le mode AV. 	Régler le téléviseur sur son mode AV.
2. Des parasites apparaissent pendant la recherche visuelle.	<ul style="list-style-type: none"> C'est normal. 	
3. Des parasites apparaissent pendant la lecture normale.	<ul style="list-style-type: none"> Le mode d'alignement automatique est engagé. 	Essayer en mode d'alignement manuel. (☞ p. 23)
4. Des parasites apparaissent pendant la lecture au ralenti.	<ul style="list-style-type: none"> Le mode d'alignement automatique est engagé. 	Essayer en mode d'alignement manuel (☞ p. 23).
5. Des parasites apparaissent en arrêt sur image.		Appuyer sur PR – ou + plusieurs fois pour faire sortir les barres parasites de l'écran.
6. L'image de lecture est floue ou interrompue tandis que les émissions TV sont nettes ou le message "UTILISEZ LA CASSETTE DE NETTOYAGE" apparaît sur l'écran.	<ul style="list-style-type: none"> Les têtes vidéo peuvent être sales. 	Utiliser une cassette de nettoyage "sèche" ou consulter son revendeur THOMSON.
7. Des coupures sont perceptibles sur la piste son Hi-Fi.	<ul style="list-style-type: none"> Le mode d'alignement automatique est engagé. 	Essayer en mode d'alignement manuel. (☞ p. 23) ou appuyer AUDIO pour régler la piste son sur "NORM" (☞ p. 24).

60

EN CAS DE DIFFICULTÉS (suite)

ENREGISTREMENT

SYMPTÔME	CAUSE POSSIBLE	ACTION CORRECTIVE
1. L'enregistrement ne démarre pas.	<ul style="list-style-type: none"> Il n'y a pas de cassette chargée ou la cassette chargée a sa languette de sécurité d'enregistrement retirée. 	Introduire une cassette ou couvrir l'emplacement de la languette de sécurité avec de la bande adhésive.
2. Les émissions TV ne peuvent pas être enregistrées.	<ul style="list-style-type: none"> "L-1", "L-2", "F-1", "S-1" ou "SAT" a été sélectionné comme mode d'entrée. 	Régler le magnétoscope sur le canal approprié.
3. Le montage bande sur bande n'est pas possible.	<ul style="list-style-type: none"> La source (autre magnétoscope, camescope) n'est pas raccordée correctement. L'alimentation sur un ou plusieurs appareils n'a pas été mise sur marche. Le mode d'entrée n'a pas été réglé correctement. 	<p>Confirmer que la source est raccordée correctement.</p> <p>Bien mettre sur marche l'alimentation de tous les appareils.</p> <p>Régler le mode d'entrée sur "L-1", "L-2", "F-1" ou "S-1".</p>
4. L'enregistrement de camescope n'est pas possible.	<ul style="list-style-type: none"> Le camescope n'est pas raccordé correctement. Le mode d'entrée n'a pas été réglé correctement. 	<p>Confirmer que le camescope est raccordé correctement.</p> <p>Régler le mode d'entrée sur "L-1", "L-2", "F-1" ou "S-1".</p>

ENREGISTREMENT PAR MINUTERIE

SYMPTÔME	CAUSE POSSIBLE	ACTION CORRECTIVE
1. L'enregistrement par minuterie ne fonctionne pas.	<ul style="list-style-type: none"> L'horloge et/ou la minuterie n'a pas été réglée correctement. La minuterie n'est pas engagée. 	<p>Effectuer de nouveau les réglages de l'horloge et/ou de la minuterie.</p> <p>Appuyer sur \ominus et s'assurer que "\ominus" apparaît sur le panneau d'affichage avant.</p>
2. La programmation de la minuterie ne fonctionne pas.	<ul style="list-style-type: none"> L'enregistrement par minuterie est en cours. 	La programmation de la minuterie ne peut pas être effectuée lorsque l'enregistrement par minuterie est en cours. Attendez sa fin.
3. " \ominus " et " \square " sur le panneau d'affichage avant ne s'arrêtent pas de clignoter.	<ul style="list-style-type: none"> La minuterie est engagée, mais il n'y a pas de cassette chargée. 	Charger une cassette avec sa languette de sécurité d'enregistrement intacte, ou avec l'emplacement couvert par de la bande adhésive.
4. La cassette est éjectée automatiquement, et " \ominus " et " \square " sur le panneau d'affichage avant ne s'arrêtent pas de clignoter.	<ul style="list-style-type: none"> La cassette chargée a sa languette de sécurité d'enregistrement retirée. 	Retirer la cassette et couvrir l'emplacement avec de la bande adhésive, ou la remplacer par une cassette sur laquelle la languette de sécurité est intacte.
5. " \ominus " clignote pendant 10 secondes et le mode de minuterie est relâché.	<ul style="list-style-type: none"> \ominus a été pressé alors qu'il n'y a pas de programmes en mémoire, ou les informations de programmation d'enregistrement par minuterie n'ont pas été programmées correctement. 	Vérifier les données programmées et reprogrammer si nécessaire, puis appuyer à nouveau sur \ominus .
6. La cassette est éjectée automatiquement, l'alimentation est coupée et " \ominus " et " \square " ne s'arrêtent pas de clignoter.	<ul style="list-style-type: none"> La fin de la bande a été atteinte pendant l'enregistrement par minuterie. 	Le programme peut ne pas avoir été enregistré dans son intégralité. La prochaine fois, s'assurer d'avoir assez de durée sur la bande pour enregistrer le programme en entier.
7. Le système SHOWVIEW ne fait pas correctement l'enregistrement par minuterie.	<ul style="list-style-type: none"> Les positions de canaux du magnétoscope n'ont pas été réglées correctement. 	Se reporter à "Réglage des numéros guides" (p. 58) et refaire la procédure.

AUTRES PROBLÈMES

SYMPTÔME	CAUSE POSSIBLE	ACTION CORRECTIVE
1. Un sifflement ou un hurlement est entendu du téléviseur pendant l'enregistrement avec un camescope.	<ul style="list-style-type: none"> Le microphone du camescope est trop près du téléviseur. Le volume du téléviseur est trop fort. 	<p>Placer le camescope pour que son microphone soit loin du téléviseur.</p> <p>Baisser le volume du téléviseur.</p>
2. En balayant les canaux, certains sont sautés.	<ul style="list-style-type: none"> Ces canaux ont été pré-réglés pour être sautés. 	<p>Si vous avez besoin des canaux sautés, les remettre en mémoire (☞ p. 52).</p>
3. Le canal ne peut pas être changé.	<ul style="list-style-type: none"> L'enregistrement est en cours. 	<p>Appuyer sur II pour faire une pause d'enregistrement, changer de canal, puis appuyer sur ▶ pour reprendre l'enregistrement.</p>
4. Les réglages des canaux qui ont été faits manuellement semblent avoir changé ou disparu.	<ul style="list-style-type: none"> Après que les réglages manuels ont été faits, le réglage automatique des canaux a été effectué. 	<p>Effectuer de nouveau le réglage manuel.</p>
5. Il n'y a pas de chaîne dans la mémoire du magnétoscope.	<ul style="list-style-type: none"> Le câble d'antenne TV n'était pas raccordé au magnétoscope lorsque le réglage automatique a été effectué. Le câble péritélévision à 21 broches entièrement câblé n'était pas raccordé entre le téléviseur et le magnétoscope lorsque le téléchargement pré-réglé a été effectué. 	<p>Couper une fois l'alimentation du magnétoscope et raccorder correctement le câble d'antenne TV au magnétoscope, puis remettre l'alimentation du magnétoscope en marche. Le magnétoscope essaiera de nouveau de faire le réglage automatique (☞ p. 13).</p> <p>Couper une fois l'alimentation du magnétoscope et raccorder correctement le câble péritélévision à 21 broches entièrement câblé au magnétoscope, puis remettre l'alimentation du magnétoscope en marche. Puis effectuer de nouveau le téléchargement pré-réglé (☞ p. 14).</p>

62

QUESTIONS ET RÉPONSES

LECTURE

- Q. Que se passe-t-il si la fin de la bande est atteinte pendant la lecture ou la recherche ?**
- R.** La bande est automatiquement rembobinée au début.
- Q. Pendant la recherche, au ralenti, en arrêt sur image et en lecture image par image, je ne peux pas entendre l'audio. Quel est le problème ?**
- R.** C'est normal.
- Q. Est-ce que le magnétoSCOPE peut rester indéfiniment en arrêt sur image ?**
- R.** Non. Il s'arrête automatiquement au bout de 5 minutes pour protéger les têtes.
- Q. En revenant de la recherche à vitesse variable à la lecture normale, l'image est distordue. Dois-je être concerné par cela ?**
- R.** Non, c'est normal.
- Q. Des barres parasites apparaissent pendant la recherche à vitesse variable. Quel est le problème ?**
- R.** C'est normal.
- Q. Quelquefois, pendant la recherche indexée, le magnétoSCOPE ne peut pas trouver le programme que je veux voir. Pourquoi ?**
- R.** Il peut y avoir des codes d'indexation trop près les uns des autres.

ENREGISTREMENT

- Q. Lorsque je fais une pause d'enregistrement et reprends l'enregistrement, la fin de l'enregistrement avant la pause est recouverte par le nouvel enregistrement. Pourquoi est-ce que cela se produit ?**
- R.** C'est normal. C'est pour réduire la distorsion à la pause et aux points de reprise.
- Q. Est-ce que le magnétoSCOPE peut rester indéfiniment en mode de pause d'enregistrement ?**
- R.** Non. Le magnétoSCOPE passe automatiquement en mode d'arrêt au bout de 5 minutes pour protéger les têtes.
- Q. Que se passe-t-il si la bande arrive à sa fin pendant l'enregistrement ?**
- R.** La bande est automatiquement rembobinée au début.

ENREGISTREMENT PAR MINUTERIE

- Q. "⊙" et "⊖" restent allumés sur le panneau d'affichage avant. Est-ce qu'il y a un problème ?**
- R.** Non. C'est un état normal lorsqu'un enregistrement par minuterie est en cours.
- Q. Est-ce que je peux programmer la minuterie pendant que je regarde une bande ou une émission TV ?**
- R.** Vous ne verrez pas l'image parce qu'elle est remplacée par le menu sur écran, mais l'audio du programme ou de la bande que vous visionnez peut être entendu.

Réglage de la télécommande

Vous avez la possibilité de régler votre télécommande pour qu'elle puisse commander votre téléviseur ou votre magnétoscope.

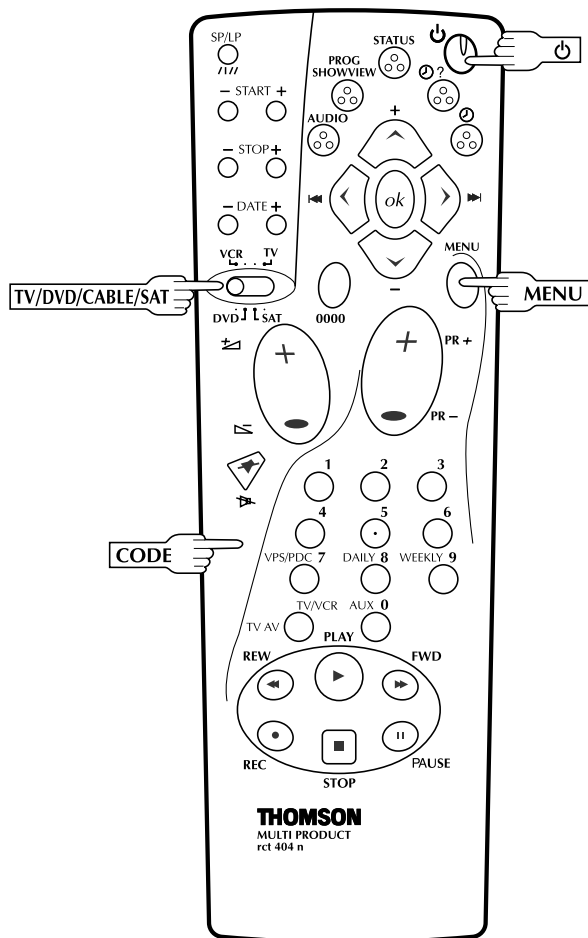

1 Positionnez le commutateur VCR , DVD, SAT, TV sur l'appareil que vous voulez commander.

2 Cherchez le(s) numéro(s) de code à 3 chiffres correspondant à la marque de votre appareil dans la liste des marques de la page 64. (Entourez-le par exemple avec un crayon).

3 Appuyez sur la touche MENU et tout en la maintenant enfoncée, entrez le code à 3 chiffres à l'aide des touches numériques.

4 Relâchez la touche MENU.

- Essayez de commander l'appareil en l'éteignant, puis en l'allumant avec la touche ϕ .
- Si cela ne fonctionne pas, répétez le processus à partir de l'étape 2 avec un autre numéro de code à 3 chiffres.

- Testez les fonctions que vous pouvez commander en utilisant cette télécommande.

- Essayez de trouver le numéro de code le plus adéquat pour la marque de vos appareils (pour les marques avec plusieurs codes).

- Lorsque vous aurez trouvé le code de votre appareil, notez-le afin de vous y reporter facilement en cas de besoin.

- Lorsque vous changerez les piles, vous serez obligé de reprogrammer la télécommande.

VCR	DVD	SAT	TV
<input type="text"/>	<input type="text"/>	<input type="text"/>	<input type="text"/>
<input type="text"/>	<input type="text"/>	<input type="text"/>	<input type="text"/>
<input type="text"/>	<input type="text"/>	<input type="text"/>	<input type="text"/>

TV	CODE
AKAI	008,020
AKARI	028
BANG & OLUFSEN	009, 019
BLAUPUNKT	023
BRANDT	000, 001, 010, 020
BRIONVEGA	019
BLUESKY	020
CCE	016
CONTINENTAL	
EDISON	004
DAEWOO	020, 025
ELBE	005, 015, 023
FERGUSON	001, 003, 004, 000, 010, 020
FINLUX	019, 020, 024
FISHER	008
FORMENTI	019
GOLDSTAR	020
GRUNDIG	016, 023, 024
HITACHI	007
IMPERIAL	016
JVC	013
KNEISSEL	020, 025
LOEWE	020
LOEWE OPTA	019, 020
LUXOR	005
METZ	013, 019, 023
mitsubishi	017, 018, 020
MIVAR	016
NOKIA	005
NORDMENDE	001, 010, 020, 000
ORION	005, 020
PANASONIC/National	005, 012, 026
PHILIPS	019, 020, 021
PHONOLA	019, 020, 021
PIONEER	001, 005
POLYTRON	020, 027, 029
RADIOLA	019, 020, 021
RADIOMARELLI	019
REX	005
SABA	000, 001, 005, 010, 019, 020
SALORA	005
SAMSUNG	020, 030
SANYO	008, 018
SCHAUB-LORENZ	005, 016, 020
SCHNEIDER	019, 020, 021
SELECO	005
SHARP	018, 022
SIEMENS	023
SINGER	001, 002, 019
SINUDYNE	019
SONITRON	008
SONY	014, 018
TELEFUNKEN	000, 001, 002, 010, 020
TELEVIA	001, 010, 020
THOMSON	000, 001, 002, 010, 020
TOSHIBA	006, 016, 018, 024
WEGA	019
YOKAN	020, 025
YOKO	020

VCR	CODE
AIWA	167, 168
AKAI	103, 104, 105, 106, 107
BLAUPUNKT	108, 109, 162
BRANDT	101, 112, 156, 102
DAEWOO	140, 141, 142, 143, 144, 145, 146, 147
FERGUSON	101, 102, 160, 112, 153, 155, 156, 157
FISHER	135, 136, 137
FUNAI	130
GOLDSTAR	123, 134
GRUNDIG	161, 169, 170
HITACHI	110, 112, 122, 123
JVC	106, 110, 111, 112, 113
mitsubishi	148, 149
NEC	139
NOKIA	103, 110, 135, 138
NORDMENDE	101, 102, 112, 154, 156, 157, 158
ORION	124, 125, 126, 127, 128, 129
PANASONIC	108, 109, 162
PHILIPS	161, 162, 163, 164, 165, 166
RADIOLA	161, 162, 163, 164, 165, 166
SABA	101, 102, 112, 153, 155, 156, 157, 158
SAMSUNG	133
SANYO	119, 120, 121
SCHNEIDER	161, 162, 163, 164, 165, 166
SHARP	131, 132
SONY	115, 116, 117, 118
TELEVIA	101, 112, 156, 155, 102
TELEFUNKEN	101, 102, 112, 156, 155, 159
THOMSON	101, 102, 112, 154, 156, 157, 158
TOSHIBA	110, 111, 114

DVD-LD	CODE	
RCA (TCE)	200	DVD
THOMSON	201	DVD
Philips Asia	202	DVD
Philips Europe	203	DVD
PANASONIC	204	DVD
TOSHIBA	205	DVD
PIONEER	206	DVD
SONY	207	DVD
DENON	208	DVD
SAMSUNG	209	DVD
DENON	221	LD
HITACHI	222	LD
mitsubishi	223	LD
PHILIPS	224	LD
SONY	225, 226	LD
THORN	228	LD
PIONEER	229	LD

SAT	CODE
TECHNISAT	433
THORENS	434
UNIDEN	435, 436
WISI	437, 438, 439, 440
ZEHNDER	441
CANAL Satellite	442
SAGEM	443
SENTRA	444
THOMSON	445
SABA	446, 447, 448
XSAT	449
PHILIPS	450
RADIX	451
Sky Digital	452
Via Digital	453
PACE	454
REVOX	400
MORGANS	401
NOKIA	404, 405
ORBITECH	406, 407
PACE	408, 409, 410, 411, 412
PHILIPS	413, 414, 415, 416, 417, 418, 419, 420, 421, 422, 423
PROSAT	424
SALORA	425, 426
STRONG	427
TATUNG	429
TECHNISAT	430, 431, 432
FUBA	367, 368, 369
GALAXIS	370
GOLDSTAR	371
GOODMANS	372
PHILIPS	373
GRUNDIG	374
PHILIPS	375
GRUNDIG	376
HANSEATIC	377
HIRSCHMANN	378, 379, 380, 381, 382
HITACHI	383
HUTHI	384, 385
ITT	386, 387
KATHREIN	388, 389, 390, 391
LASAT	392, 393, 394, 395, 396
LENCO	397
MATSUI	398
MICRO TECHNOLOGY	399
ASTRA	334, 335, 336
ASTRO	337
GRUNDIG	338
ASTRO	339, 340
BT SATELLITE	341
BUSH	342
CAMBRIDGE	343
CHAPARRAL	344
CITYCOM	345
CLATRONIC	346
RADIX	348
CONNEXIONS	349, 350
DRAKE	351
ECHOSTAR	352, 353, 354
ECC	355
EUROPA	356
FERGUSON	357, 358, 359, 360, 361
FINLUX	362, 363, 364
FTE	365, 366
AKAI	301
ALBA	302, 303, 304, 305, 306, 307, 308, 309
ALDES	310
AMSTRAD	315, 316, 317, 318, 319, 320, 321
ARCON	322, 323, 324, 325, 326
AST	327, 328, 329, 330
ASTRA	331, 332, 333

LISTE DES TERMES

A

Accord fin des canaux déjà en mémoire..... 54
 Affichage d'avertissement de minuterie 7
 AFFICHAGES SUR ÉCRAN 7
 Alignement manuel 23
 Arrêt sur image/lecture image par image 21

C

COMMUT. AUTO VN/LD 47
 CONTROLE IMAGE 46
 Contrôleur satellite 17

D

Déplacer une chaîne..... 53
 Durée de bande restante 27

E

ECONOMIE ENERGIE 47
 Éliminer une chaîne 53
 ENR. PROG. AUTO 46
 ENREGISTREMENT 25
 Enregistrement automatique d'émission satellite..... 36
 Enregistrement immédiat (minuterie d'arrêt) 26
 ENREGISTREMENT PAR MINUTERIE 30
 Enregistrement PDC 33
 Enregistrement programmé avec le système SHOWVIEW® 30
 Enregistrement programmé express 32
 ENTREE L-1 38
 ENTREE L-2 39

F

Fonction de reprise d'enregistrement..... 25

I

Indicateur de position de bande 7
 Indication de durée d'enregistrement écoulée 27
 Installation du récepteur et du contrôleur satellite..... 17
 Instant ReView 22

J

Juste à l'heure..... 56

L

LECTURE..... 20
 Lecture répétée..... 24
 Liste de stations TV et identification 55

M

Mémoire de la fonction suivante 23
 MONTAGE 37

N

NEXTVIEW LINK 16
 Nommer des chaînes (A) 54
 Nommer des chaînes (B)..... 54

O

O.S.D. 46

Q

Quand les programmes se chevauchent 35

R

Raccordement à un récepteur satellite 42
 Ralenti 21
 Recevoir une chaîne codée 53
 Recherche à vitesse variable..... 21
 Recherche indexée 23
 Recherche visuelle ultra-rapide 15x..... 22
 Regarder un programme pendant l'enregistrement d'un autre 26
 Réglage automatique 13
 Réglage automatique des canaux 50
 Réglage d'entrée/sortie 38
 Réglage de l'horloge 56
 Réglage de mode 45
 Réglage des numéros guides..... 31, 58
 Réglage du système SHOWVIEW® 58
 Réglage du tuner 50
 Réglage manuel des canaux 52

S

Sélection de la piste son 24
 SELECTION L-2 39
 SIGNAL DE SORTIE..... 49
 Signal enregistré sur la bande 28
 SORTIE L-1 38
 S.O.S RECORD..... 16, 46
 Super VHS ET (S-VHS ET) 27, 48
 S-VHS..... 40, 48
 SYST. COULEUR 48
 Système d'image B.E.S.T. 29, 46

T

Téléchargement pré-réglé 14

V

Vérifier, annuler et changer des programmes 34

CARACTÉRISTIQUES TECHNIQUES

GÉNÉRALES

Alimentation : CA 220 V – 240 V~, 50 Hz/60 Hz
 Consommation
 Alimentation en marche : 25 W
 Alimentation en veille : 4,7 W
 Températures
 Fonctionnement : 5°C à 40°C
 Stockage : -20°C à 60°C
 Position de fonctionnement : Seulement horizontale
 Dimensions (LxHxP) : 400 mm x 94 mm x 344 mm
 Poids : 4,5 kg
 Format : Standard S-VHS/VHS PAL/SECAM
 Largeur de bande : 12,65 mm
 Vitesse de bande
 (VN) : 23,39 mm/s
 (LD) : 11,70 mm/s
 Durée maximale d'enregistrement
 (VN) : 240 mn avec une cassette vidéo E-240
 (LD) : 480 mn avec une cassette vidéo E-240

VIDÉO/AUDIO

Système de signal : Signaux couleur PAL/SECAM et signal monochrome CCIR, 625 lignes/50 trames
 Système d'enregistrement : Balayage hélicoïdal DA4 (Double Azimuth)
 Entrée : 0,5 Vcc à 2,0 Vcc, 75 ohms, asymétrique
 Sortie : 1,0 Vcc, 75 ohms, asymétrique
 Rapport signal/bruit: 45 dB
 Résolution horizontale : 400 lignes (S-VHS-PAL)
 250 lignes (VHS-PAL)
 240 lignes (VHS-SECAM)
 Gamme de fréquence : 70 Hz à 10.000 Hz (Audio normal)
 20 Hz à 20.000 Hz (Audio Hi-Fi)
 Entrée/sortie : Connecteurs péritelévision à 21 broches:
 ENTREE/SORTIE x 1,
 ENTREE/DECODEUR x 1
 Connecteurs RCA:
 ENTREE VIDEO x 1,
 ENTREE AUDIO x 1,
 SORTIE AUDIO x 1
 Connecteurs S-Vidéo:
 ENTREE x 1, SORTIE x 1

SYNTONISEUR

Système de syntonisation : Syntoniseur à synthèse de fréquence
 Capacité de canaux TV : 99 positions (+ position AUX)
 Canaux couverts

Gamme	SECAM L		PAL B/G	
	Fréquence	Canaux	Fréquence	Canaux
VHF (LOW)	49 MHz – 65 MHz	2 – 4	47 MHz – 89 MHz	E2 – E4 X, Y, Z
VHF (HIGH)	104 MHz – 300 MHz	5 – 10 CATV	104 MHz – 300 MHz	E5 – E12 S1 – S20 M1 – M10 U1 – U10
Hyper	300 MHz – 470 MHz	CATV	302 MHz – 470 MHz	S21 – S41
UHF	470 MHz – 862 MHz	21 – 69	470 MHz – 862 MHz	E21 – E69

MINUTERIE

Référence de l'horloge : Par quartz
 Capacité de programmation : Minuterie sur 1 an/8 programmes
 Durée de soutien mémoire : 60 mn

ACCESSOIRES

Accessoires fournis : Câble RF,
 Câble péritelévision à 21 broches,
 Adaptateur antenne,
 Contrôleur satellite RM-SD1,
 Boîtier de télécommande à infrarouge,
 Pile "R6" x 2,
 Etiquettes S-VHS ET

*Les caractéristiques techniques sont pour le mode VN à moins d'indication contraire.
 Présentation et caractéristiques modifiables sans préavis.*

ATTENTION

Ce magnétoscope contient des microprocesseurs. Des bruits électroniques externes ou des interférences peuvent causer un mauvais fonctionnement. Dans de tels cas, couper l'alimentation et débrancher le cordon d'alimentation. Puis le rebrancher et remettre l'alimentation. Sortir la cassette. Après contrôle de la cassette, faire fonctionner l'appareil comme d'ordinaire.

THOMSON



Modèle et numéro de série

THOMSON multimedia

46 quai A. Le Gallo
92648 Boulogne
Cedex France
RCS NANTERRE B 322 019 464

<http://www.thomson-multimedia.com>



35118600 © Copyright THOMSON multimedia 2000
LPT0434-001A

Adresse du détaillant