

Mesures de Sécurité

Informations sur Thomson

ATTENTION!

Faisceau laser invisible en cas d'ouverture. Evitez toute exposition au faisceau. Produit laser de Classe 1. Ce système ne doit être ouvert que par un technicien qualifié afin d'éviter tout incident causé par une exposition au faisceau.

LASER $\lambda = 780 \text{ nm}$, $P_{\text{max}} = 5 \text{ mW}$

Pour évaluer la qualité de l'information: en bas/derrière l'appareil.

Cet appareil est conforme aux normes existantes.



Conformément à la plaque indicatrice de puissance, cet appareil est conforme aux standards en vigueur en matière de sécurité électrique et compatibilité électromagnétique.



Merci de respecter l'environnement. Avant de jeter vos piles, consultez votre distributeur qui peut se charger de les reprendre pour un recyclage spécifique.



Besoin de faire du boucan? - Seulement pas dans les tympans! Veuillez à baisser le volume sonore avant de mettre les écouteurs. Augmentez le volume à votre convenance une fois les écouteurs en place.

ADVARSEL!
USYNLIG LASERSTRÅLNING VED ÅBNING NÅR SIKKERHEDSAFBRYDERE ER UDE AF FUNKTION. UNGDÅ UDSÆTTELSE FOR STRÅLNING.
VORSICHT!
UNSICHTBARE LASERSTRALUNG WENN ABDECKUNG GEÖFFNET UND SICHERHEITSVERRIEGELUNG ÜBERBRÜCKT. NICHT DEM LASERSTRAHL AUSSETZEN!

CAUTION - INVISIBLE LASER RADIATION WHEN OPEN AND INTERLOCKS FAILED OR DEFEATED. AVOID EXPOSURE TO BEAM.

ATTENTION - RAYONNEMENT LASER INVISIBLE DANGEREUX EN CAS D'OUVERTURE ET LORSQUE LA SECURITE EST NEUTRALISEE. EXPOSITION DANGEREUSE AU FAISCEAU.



CLASS 1 LASER PRODUCT
LASER KLASSE 1
APPAREIL A LASER DE CLASSE 1
LUOKAN 1 LASERLAITE
KLASS 1 LASERAPPARAT

VARNING-
OSYNLIG LASERSTRÅLNING NÅR DENNA DEL ÅR ÖPPNAD OCH SPÄRRAN ÅR URKOPPLADE. BETRAKTA EJ STRÅLEN.
VARO!
ÄVÄTTAESSA JA SOUJALUKITUSOHITETTAESSA OLET ALTTIINA NÄKYMÄTTÖMÄLLE. LASERSÄTEILYLLE ÄLÄ KATSO SÄTEESEEN.

Mesures de Sécurité

 <p>L'ÉCLAIR AVEC LA POINTE EN FORME DE FLECHE A L'INTERIEUR DU TRIANGLE EQUILATERAL EST UN SYMBOLE AVERTISSEUR VOUS INFORMANT DE LA PRESENCE D'UNE "TENSION DANGEREUSE" A L'INTERIEUR DE L'APPAREIL</p>	<p>ATTENTION RISQUE D'ELECTROCUTION NE PAS OUVRIR</p> <p>ATTENTION: POUR REDUIRE LES RISQUES D'ELECTROCUTION, NE PAS OUVRIR LE CORPS (OU LE BÔTIER ARRIERE) DE CET APPAREIL. LES PIÈCES INTERNES DE CET APPAREIL NE NECESSITENT AUCUNE MAINTENANCE FAITES APPEL A DU PERSONNEL QUALIFIE POUR TOUTE OPERA-TION DE MAINTENANCE.</p>	 <p>LE POINT D'EXCAMATION A L'INTERIEUR DU TRIANGLE EQUILATERAL EST UN SYMBOLE AVERTISSEUR VOUS RENVOYANT A DES INSTRUCTIONS IMPORTANTES ACCOMPAGNANT CE PRODUIT.</p>
<p>VOIR MARQUAGE SUR L'ENVERS / AU DOS DE L'APPAREIL</p>		

AVERTISSEMENT: POUR EVITER LES RISQUES D'INCENDIE OU D'ELECTROCUTION, NE PAS LAISSER CET APPAREIL SOUS LA PLUIE OU A L'HUMIDITE.

F

Contenu

Mesures de Sécurité

Premiers pas

- Déballage du système2
- Vue arrière2
- Installation2

Boutons de Commande et Indicateurs

- Unité Centrale3
- Télécommande4

Affichage

- Mode de Démonstration . . .5
- Affichage de l'horloge/minuterie5
- Réglage de l'Heure5
- Réglage de la Minuterie . .5
- Activation de la Minuterie5
- Réglage de la Luminosité à l'Affichage5
- Mode de Mise en Sommeil .5

Caractéristiques du Son

- Utilisation des Courbes Equalizer Préréglées6
- Création d'une Courbe sur Mesure6
- Amplification des Basses Fréquences6
- Mise en Sourdisine6
- X-Surround6

Lecteur CD

- Notes sur les disques CD-R/RW6
- Chargement des Disques . . .6
- Lecture des Disques6
- Passer à un Autre Disque .7
- Rechercher une Piste CD .7
- Mode de Lecture Aléatoire7
- Mode de Lecture Intuitive7
- Répétition7
- Définition d'un Programme CD7
- Lecture d'un Programme . .7
- Affichage d'un Programme de Lecture7
- Effacer un Programme de Lecture7

Syntonisateur

- Sélection du tuner8
- Rechercher une Station . . .8
- Utilisation des Stations Préréglées8
- Programmation Automatique de Stations (en FM uniquement) .8
- Préréglage de Stations8
- Supprimer le Signal Stéréo .8
- Rechercher une Station RDS 8
- Informations Relatives à une Station RDS8
- Rechercher une Station par Type de Programme (PTY) .8

Lecteur de Cassettes

- Lecture d'une Casette9
- Lecture en Continu9
- Compteur de Bande9
- Enregistrement9
- A Partir du Syntonisateur .9
- A Partir d'un CD9
- D'une Casette à une Autre9
- A Partir d'une Source Auxiliaire9

Guide en Cas de Problèmes10

Maintenance

- Nettoyage11
- Lecteur CD11
- Lecteur de cassette11
- Manipulation de vos CDs .11
- Nettoyage de vos CDs . . .11
- Entretien de la lentille du lecteur CD11

Plus d'Infos12

- Précautions d'Emploi12
- Informations importantes concernant les piles12
- Consignes de sécurité pour les écouteurs12
- Veillez à ne pas Enfreindre .12
- Spécifications Techniques .12

Premiers pas

Déballer le Système:

Vous devez être en possession des éléments suivants :

- une unité centrale (avec 2 enceintes);
- une télécommande;
- une antenne AM;
- un mode d'emploi;
- une antenne FM (fil)
- Une fiche de garantie Thomson

Vue arrière

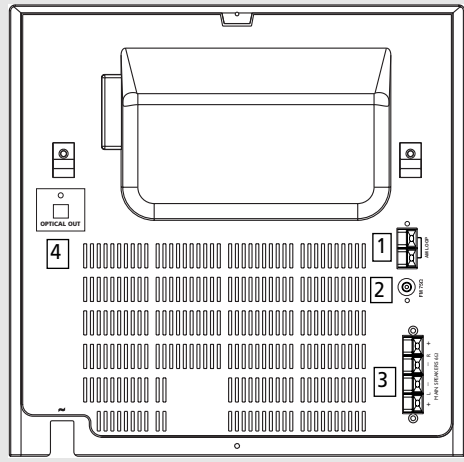

1. Connecteur d'antenne AM à boucle
2. Prise antenne FM
3. Prises pour haut-parleurs principaux
4. Connecteur pour ligne optique de sortie (Optical Out)

Utilisation des antennes FM et AM

Avant d'utiliser votre système audio assurez-vous si les antennes AM et FM sont correctement positionnées.

Branchez l'antenne FM sur la prise FM 75Ω à l'arrière de l'appareil. Déroulez-la en vous assurant qu'elle est bien déployée.

(vous pouvez même la coller sur le mur derrière le poste si c'est possible, le plus haut possible sera le mieux.) Si vous voulez écouter des stations AM vous devez connecter l'antenne en cadre à la prise à l'arrière du poste.

Faites pivoter l'antenne en cadre pour obtenir la meilleure réception.

Branchement des Haut-parleurs

Faites correspondre le fil rouge (sur le haut-parleur gauche) avec le terminal rouge du haut-parleur gauche (L) situé à l'arrière de l'unité centrale ; faites maintenant correspondre le fil noir (sur le haut-parleur gauche) au terminal noir du haut-parleur gauche (L) sur l'unité centrale. Répétez la procédure pour connecter le haut-parleur droit (R).

Branchement des fils d'antenne et de haut-parleurs

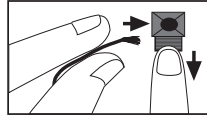

Poussez sur la languette de la borne pour haut-parleur afin d'y insérer le fil.



Relâchez la languette pour verrouiller le fil dans la borne.

Remarque : Veillez à enlever l'isolation des fils provenant de l'antenne et des haut-parleurs au niveau de tous les points de connexion.

Installation

Pour assurer une ventilation suffisante, maintenez les distances recommandées entre l'appareil et les surfaces environnantes:

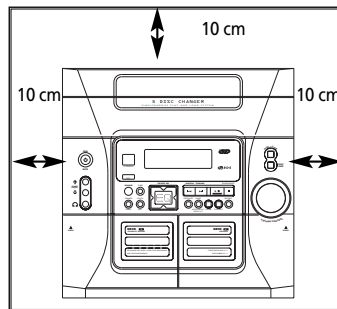

vue frontale

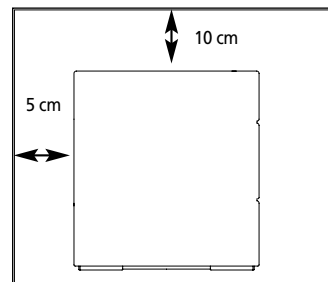

vue latérale

Boutons de Commande et Indicateurs

Unité Centrale

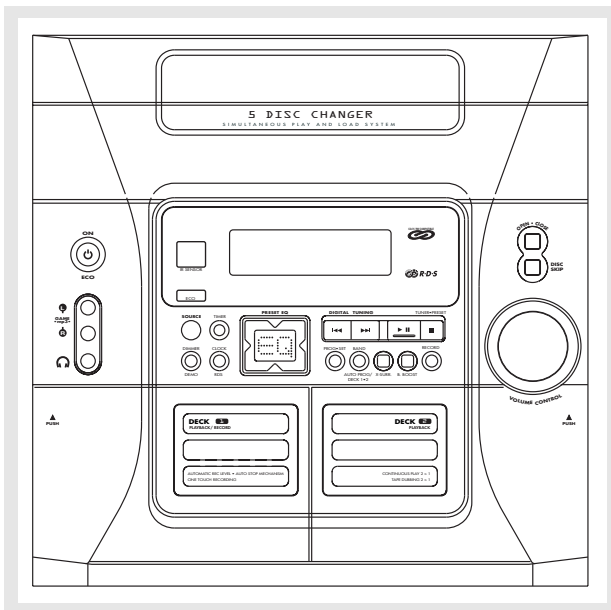

ON/ECO — Restez appuyé brièvement pour entrer en mode ECO (économie d'énergie, sans affichage de l'horloge).

Astuce: En mode de veille **STANDBY** (appuyez sur le bouton d'alimentation **ON/ECO** pour éteindre), le système affiche l'heure courante. Appuyez sur le bouton d'alimentation **ON/ECO** pour mettre le système en marche et retourner au mode que vous aviez sélectionné en dernier lieu. Appuyez sur **CD**, **TAPE**, **TUNER**, ou **AUX** (sur la télécommande uniquement) pour sélectionner le mode correspondant. Vérifiez les icônes à l'affichage pour identifier le mode courant.

GAME • MP3 • L / R — Jeu MP3 D/G pour une connexion auxiliaire.

PHONES — Borne de branchement des écouteurs.

OPEN • CLOSE — Pour ouvrir ou refermer la platine CD.

SOURCE — Pour sélectionner au choix le lecteur CD/syntonisateur/ lecteur de cassettes/ source externe.

DIMMER/DEMO — Permet d'allumer ou d'éteindre la fonction démonstration, d'ajuster le contraste de l'écran.

TIMER — Entrée dans le mode de réglage du temporisateur; activation/désactivation du temporisateur.

CLOCK/RDS — Pour afficher l'heure à l'horloge et entrer en mode de réglage de l'heure; indique les informations RDS dans le mode Tuner (FM).

PRESET EQ (Préréglage EQ) — sélection entre les modes différents

DIGITAL TUNING ◀◀ (SKIP BACKWARD) — diminution de la fréquence de réception radio, préréglage en arrière, passage à la plage précédente du CD ou aux options de préréglage; bobinage une bande ou préréglage en arrière.

DIGITAL TUNING ▶▶ (SKIP FORWARD) — accroissement la fréquence de réception radio, préréglage en avant, passage à la plage suivante du CD ou aux options de préréglage; bobinage rapide une bande ou préréglage en avant.

▶ ◻ ▶ ◻ **PLAY / PAUSE** — lecture ou suspension d'opérations CD et magnétophone.

TUNE • PRESET ◻ — Pour stopper la lecture d'une piste CD ou d'une cassette, pour sélectionner le mode syntonisateur ou mode de préréglage.

PROG • SET (Réglage des programmes — Entrée dans le mode de programmation de CD et Radio; Introduction de nouveau réglage dans les modes horloge et minuterie.

BAND / AUTO PROG./DECK 1 • 2 — Pour sélectionner les bandes du syntonisateur. Pour entrer en mode de programmation automatique en mode FM. Pour sélectionner la platine 1 ou 2 du lecteur de cassettes.

X-SURR. — Pour activer ou désactiver le mode X-Surround.

B. BOOST — Pour activer/désactiver le Système d'Amplification des Basses Fréquences.

RECORD — pour commencer l'enregistrement sur cassette

DISC SKIP — Pour passer au CD suivant sur la platine.

VOLUME UP/DOWN — Pour augmenter ou diminuer le volume sonore.

F

Boutons de Commande et Indicateurs

Télécommande

F

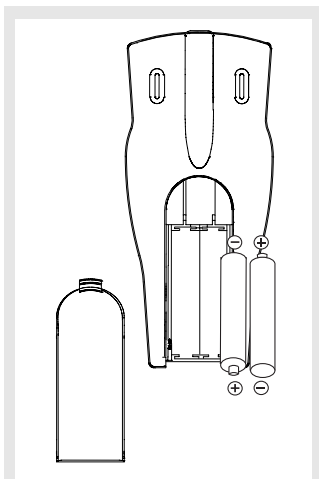
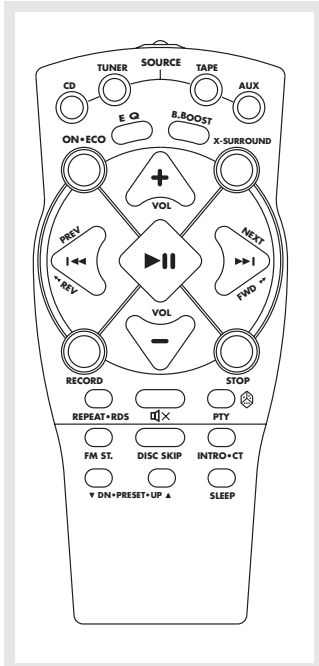

Type de Pile:
"AAA" ou "UM-4" ou "R03"

ON+ECO — Restez appuyé brièvement en mode de veille **STANDBY** pour entrer en mode ECO (économie d'énergie sans affichage de l'heure).

CD — Pour sélectionner le lecteur CD.

TUNER — Sélection du tuner de la radio.

TAPE — Pour sélectionner le lecteur de cassettes.

AUX — Pour sélectionner une source externe.

EQ — Pour sélectionner les equalizers pré réglés.

B. BOOST — Pour activer ou désactiver le Système d'Amplification des Basses Fréquences.

X-SURROUND — Pour activer l'effet SURROUND.

VOL+ ou VOL- — Pour augmenter/diminuer le volume sonore.

▶|| PLAY/PAUSE — Pour commencer ou mettre la lecture d'un CD ou d'une cassette en pause.

NEXT ▶▶ /FWD ▶▶ — Dans le mode CD - incrémente les options de réglage et le numéro de piste du CD ; permet d'effectuer une recherche avant en parcourant le CD;

Dans le mode Tuner - déplace la fréquence d'accord de la radio vers les hautes fréquences;

Dans le mode Tape (cassette) - fait défiler la bande en avant.

PREV ◀◀ /REV ◀◀ — Dans le mode CD - décrémente les options de réglage et le numéro de piste du CD; permet d'effectuer une recherche arrière en parcourant le CD;

Dans le mode Tuner - déplace la fréquence d'accord de la radio vers les basses fréquences;

Dans le mode Tape (cassette) - rembobine la bande.

RECORD — Pour commencer l'enregistrement sur cassette.

STOP — arrêt de CD et de la lecture de magnétophone

REPEAT+RDS — Pour répéter la lecture d'une piste, d'un CD, ou de tous les CDs. Lorsque la radio est active, pour afficher les informations **RDS**.

MUTE — Pour mettre en sourdine.

PTY — Pour activer/désactiver le mode de lecture aléatoire; entrer en mode de recherche par type de programme en mode syntonisateur.

FM ST. —Toggles between FM stereo and mono.

DISC SKIP — Pour passer au CD suivant.

INTRO+CT —Pour activer ou désactiver le mode INTRO et procéder à la lecture des 10 premières secondes de chaque piste.

PRESET UP/DOWN — Pour sélectionner la station pré réglée suivante/précédente.

SLEEP — Appuyez pour sélectionner l'intervalle de temps en minutes avant arrêt automatique du système.

Installation des piles

Vous devez insérer deux piles "AAA", "R03" ou "UM 4" avant d'utiliser la télécommande. Suivre les démarches suivantes pour s'assurer d'une installation correcte :

1. Ouvrir le couvercle du compartiment des piles (situé à l'arrière de la télécommande) en levant le couvercle par la bordure.
2. Avant d'insérer les piles, prenez garde à la polarité (+ et -) des piles et faites-les correspondre au diagramme à l'intérieur du compartiment des piles. Insérer maintenant les piles.
3. Refermer le couvercle du compartiment après avoir installé les piles. Appuyer légèrement dessus pour fermer d'un petit coup sec.

Affichage

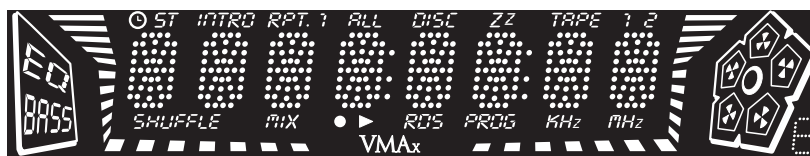

Mode de Démonstration

La démonstration magique est accessible dans tous les modes, excepté lorsque la minuterie est allumée, ou le mode veille activé. Pressez **DIMMER/DEMO** pour allumer/éteindre le mode démonstration magique. La démonstration parcourt toutes les opérations de l'écran.

AFFICHAGE DE L'HORLOGE/MINUTERIE

Réglage de l'Horloge

1. Pressez la touche **CLOCK/RDS** et maintenez-la enfoncée jusqu'à ce l'heure clignote sur l'affichage.
2. Appuyez sur **DIGITAL TUNING** ◀ ou ▶ pour régler les heures, puis appuyez sur **CLOCK/RDS** pour passer au réglage des minutes.
3. Appuyez sur **DIGITAL TUNING** ◀ ou ▶ pour régler les minutes.
4. Appuyez sur **PROG•SET** pour sauvegarder les réglages puis sur **STOP** ■ pour sortir du mode de réglage.

Note:

- Lorsque le système est allumé (ON), appuyez sur **CLOCK/RDS** pour afficher l'heure courante pendant environ 2 secondes.
- L'horloge ne peut être mise à l'heure en mode FM.

Réglage de la Minuterie

1. Pressez et restez appuyé sur **TIMER** jusqu'à ce que **ON** et l'heure à l'horloge se mettent à clignoter à l'affichage (**ON** - heure d'activation de la minuterie).
2. Pour procéder à la mise à l'heure, appuyez sur **DIGITAL TUNING** ◀ ou ▶ pour régler les heures puis appuyez sur **TIMER** pour passer au réglage des minutes.
3. Appuyez sur **DIGITAL TUNING** ◀ ou ▶ pour régler les minutes.
4. Appuyez sur **TIMER** pour passer au réglage de l'heure de désactivation **OF** (heure de désactivation de la minuterie). L'heure à l'horloge se met à clignoter à l'affichage. Répétez les étapes 2 & 3 pour régler l'heure de désactivation de la minuterie.

5. Appuyez sur **TIMER** pour sélectionner la source. Appuyez sur **DIGITAL TUNING** ◀ ou ▶ pour sélectionner au choix CD /TUNER /TAPE/REC TU.
6. Appuyez sur **TIMER** pour régler le volume sonore à votre convenance. Réglez le volume avec le bouton **VOLUME CONTROL** pour choisir le niveau de volume désiré.
7. Appuyez sur **PROG•SET** pour sauvegarder les réglages ou appuyez sur **STOP** ■ pour sortir du mode de réglage.

Activation de la Minuterie

Appuyez puis relâchez le bouton **TIMER** pour activer/désactiver l'alarme. L'alarme est activée lorsque l'icône de l'horloge est allumée à l'affichage. ⌚

Réglage de la Luminosité à l'Affichage.

1. Pressez et restez appuyé sur **DIMMER/DEMO** pendant plus de 2 secondes.
2. Lorsque le variateur de lumière apparaît à l'affichage, pressez et restez appuyé sur **DIMMER/DEMO** pour sélectionner le niveau de luminosité souhaité (DIMM 1 - 3).

DIMM 2

Remarque :

- Le niveau du régulateur peut être ajusté uniquement lorsque l'appareil est en mode ON. En mode veille, le niveau du régulateur reste à DIMM 3, et en mode démo magique, le niveau du régulateur est à DIMM 1.

Mode de Mise en Sommeil



Vous pouvez sélectionner l'intervalle de temps en minutes avant arrêt automatique du système. Appuyez sur **SLEEP** sur la télécommande pour sélectionner parmi OFF, 120, 90, 60, 45, 30, 15 & 5 minutes (sur la télécommande uniquement).

Caractéristiques du Son

Utilisation des Courbes Equalizer Préréglées

Appuyez sur **PRESET EQ** sur l'unité centrale ou sur **EQ** sur la télécommande pour sélectionner au choix **FLAT**, **ROCK**, **POP**, **JAZZ**, **CLASS & CUSTOM**. L'affichage indique brièvement votre sélection.

Création d'une Courbe sur Mesure

1. Appuyez sur **PRESET EQ** pour sélectionner le mode **CUSTOM**.
2. Quand **CUSTOM** est affiché, appuyez sur **DIGITAL TUNING**  /  pour circuler entre les niveaux affichés de l'étendu des graves et des aigus.
3. Quand **BAS** ou **TRE** est affiché, appuyez sur **VOLUME UP / DOWN** pour régler l'amplification de - 10 à + 10.

BAS 

AMPLIFICATION DES BASSES FREQUENCES

Appuyez sur **B. BOOST** pour activer/désactiver le système d'amplification des basses fréquences.

Mise en Sourdine

Appuyez sur **MUTE**  sur la télécommande pour mettre en sourdine. (sur la télécommande uniquement)

MUTE

X- Surround

Appuyez sur **X-SURROUND** pour profiter d'un son d'une qualité amplifiée.

Cette fonction apporte:

1. Un son d'une grande ampleur et profondeur pour le vocal et l'instrumental.
2. Une très forte présence pour vos enregistrements en studio.
3. Des effets surround accentués avec une plus grande flexibilité dans le positionnement des enceintes.

LECTEUR CD



CD-R / RW



Cet appareil est compatible avec les disques CD-RW/CD-R pour la lecture.

Notes sur les disques CD-R/RW:





- N'apposez pas d'étiquettes de quelque type que ce soit sur les faces (que ce soit du côté étiqueté ou enregistré) d'un disque CD-R/RW car des dysfonctionnements de l'appareil peuvent en résulter.
- Pour éviter d'endommager le disque CD-R/RW, n'ouvrez pas la porte du compartiment du disque lorsque le disque est en cours de lecture.
- Ne chargez pas l'appareil avec un disque CD-R/RW non enregistré. Dans ce cas, la lecture initiale du disque peut prendre davantage de temps.
- **L'aptitude de l'appareil à restituer l'enregistrement sur des disques CD-RW peut varier en raison des variations de qualité du disque CD-RW disc et du graveur ayant servi à créer le disque.**

Remarque : Assurez-vous de retirer tous les disques du compartiment à disques avant de déplacer ou transporter l'appareil.



Chargement des Disques

1. Appuyez sur **SOURCE** de façon répétitive pour sélectionner le mode **CD**.
2. Appuyez sur **OPEN•CLOSE**  pour ouvrir le compartiment CD.
3. Insérez jusqu'à cinq disques avec l'étiquette sur le dessus. (Appuyez sur **DISC SKIP** pour faire tourner la platine)
4. Appuyez sur **OPEN•CLOSE**  pour refermer le compartiment CD. Les indicateurs correspondant aux positions occupées sur la platine s'illuminent.

Lecture des Disques

- Appuyez sur **PLAY/PAUSE**  pour commencer ou mettre la lecture en pause. Appuyez sur **STOP**  pour stopper la lecture.
- Appuyez sur **SKIP BACKWARD**  / **SKIP FORWARD**  pour sélectionner la piste de votre choix.

Pour simultanément charger et écouter un disque:

1. Appuyez sur **OPEN•CLOSE**  pour ouvrir le compartiment CD en cours de lecture d'un disque.
2. Chargez/changez les disques sur les platines disponibles en appuyant sur **DISC SKIP**.
3. Appuyez sur **OPEN•CLOSE**  pour refermer le compartiment CD.

LECTEUR CD

Passer à un Autre Disque

Appuyez sur **DISC SKIP**.

Rechercher une Piste CD

Pressez et restez appuyé sur **SKIP BACKWARD** ◀◀ / **SKIP FORWARD** ▶▶ pour procéder à une recherche du CD en cours de lecture.

Astuce: En cours de lecture d'un CD, pressez et restez appuyé sur **SKIP-FORWARD** ou **BACKWARD** pendant plus de 2 secondes pour entrer en mode de recherche du CD.

Mode de Lecture Aléatoire

Appuyez sur **PTY** pour activer/désactiver le mode de lecture aléatoire des pistes. (sur la télécommande uniquement)

Mode de Lecture Introductive

Appuyez sur **INTRO** pour procéder à la lecture des 10 premières secondes de chaque piste du disque en cours de lecture ou de tous les disques du compartiment. Appuyez de nouveau sur **INTRO** pour désactiver le mode de lecture introductive. (sur la télécommande uniquement)

Mode de Répétition

Appuyez sur **REPEAT** pour répéter la lecture de la piste ou du disque en cours de lecture, ou de tous les disques. Appuyez de nouveau sur **REPEAT** pour désactiver le mode de répétition. (sur la télécommande uniquement)

(Note: Vous pouvez également appuyer sur **REPEAT** pour sélectionner 1 disque ou tous les disques avant d'activer les fonctions **INTRO & MIX**.)

Définition d'un Programme CD

Vous pouvez programmer un maximum de 32 pistes sur votre lecteur CD tous disques confondus.

1. Lorsque le lecteur CD est à l'arrêt, appuyez sur **PROG•SET** pour entrer en mode de programmation. Le système affiche le premier numéro de program-

mation disponible: "-- P:01," avec les tirets "--" clignotant à l'affichage. Il vous est ensuite demandé de sélectionner la première piste de votre programme.
2. Appuyez sur **SKIP BACKWARD** ◀◀ / **SKIP FORWARD** ▶▶ pour sélectionner une piste (appuyez sur **DISC SKIP** pour choisir une plage d'un autre disque).

5 P:01

3. Appuyez immédiatement sur **PROG•SET** pour assigner un numéro de programme à la piste sélectionnée. Après 3 secondes, il vous est demandé d'entrer la piste suivante de votre programme. (En mode de programmation CD, l'icône **PROG** est allumé)

Lecture d'un Programme

En mode de programmation PROGRAM, appuyez sur le bouton de lecture **PLAY/PAUSE** ▶ II .

Affichage d'un Programme de Lecture

1. Lorsque le lecteur CD est à l'arrêt, appuyez sur **PROG•SET** pour entrer en mode de programmation PROGRAM.
2. Appuyez sur **PROG•SET** répétitivement pour lister les numéros assignés aux différentes pistes de votre programme.

Effacer un Programme de Lecture

En mode de programmation PROGRAM, pressez et restez appuyé sur le bouton d'arrêt **STOP** ■ pendant 3 secondes. Le système affiche le message CLEAR.

Astuces:

- Vous pouvez créer un programme de 32 pistes maximum.

Attention: Ne pas forcer la fermeture ou l'ouverture du compartiment CD en cours de lecture.

Syntonisateur

Sélection du tuner

1. Appuyez sur **SOURCE** pour sélectionner le mode syntonisateur **TUNER**.
2. Appuyez sur **BAND** pour sélectionner la bande radio FM/MW/LW au choix.

Astuce: Votre système audio comprend 32 stations pré-réglées.

Rechercher une Station

Appuyez sur SKIP BACKWARD ◀◀ / SKIP FORWARD ▶▶ pour sélectionner les fréquences.

87.50 MHz

Utilisation des Stations Pré-réglées

Le syntonisateur peut être soit en mode TUNE soit en mode PRESET. En mode PRESET, l'indicateur PROG est allumé.

- Pressez la touche **TUNE•PRESET** pour basculer entre le mode Preset (stations pré-réglées) et le mode Tune (recherche d'accord).
- Appuyez sur SKIP BACKWARD ◀◀ / SKIP FORWARD ▶▶ ou **PRESET UP** ou **PRESET DOWN** sur la télécommande pour accéder à la station pré-réglée précédente ou suivante. L'affichage indique d'abord le numéro de la station présélectionnée et après quelques secondes, la fréquence sera affichée. (FMPR:01 signifie station FM pré-réglée 1)

PR : 01

Programmation Automatique de Stations (en FM uniquement)

Pressez et restez appuyé sur **BAND/AUTO PROG./DECK1•2** pendant 2 secondes pour faire défiler les stations de la bande sélectionnée. Les stations sont alors mémorisées en tant que canaux pré-réglés. Vous pouvez entrer en mémoire un maximum de 32 stations. Faites particulièrement attention à ne pas effacer accidentellement les canaux pré-réglés, le processus de balayage et de mémorisation étant automatique lorsque vous appuyez sur le bouton de syntonisation. Vous pouvez stopper le balayage automatique en appuyant sur n'importe quel bouton. Il est toutefois impossible de recouvrer les stations effacées.

Réglage manuel des stations présélectionnées

1. Pressez la touche **TUNE•PRESET** pour entrer ans le mode TUNE (accord).

2. Appuyez sur SKIP BACKWARD ◀◀ / SKIP FORWARD ▶▶ pour accéder à la fréquence souhaitée.
3. Appuyez une fois sur **PROG•SET**.
4. Le lieu de programmation accédé dernièrement apparaît à l'affichage.
5. Si vous préférez un autre lieu de programmation, appuyez sur SKIP BACKWARD ◀◀ / SKIP FORWARD ▶▶ pour sélectionner le numéro de pré-réglage souhaité (1-32).
6. Appuyez sur **PROG•SET** pour entrer la fréquence sélectionnée en mémoire.

Supprimer le Signal Stéréo

Appuyez sur **FM ST** pour sélectionner le mode FM mono ou stéréo pour les stations FM stéréo. (sur la télécommande uniquement).

Rechercher une Station RDS

Astuce: Les stations RDS sont émises en FM uniquement. Lorsque le syntonisateur détecte un signal RDS, l'icône RDS s'allume à l'affichage.

1. Appuyez sur **TUNE•PRESET** pour accéder à des stations pré-réglées ou appuyez sur SKIP BACKWARD ◀◀ / SKIP FORWARD ▶▶ pour sélectionner la fréquence souhaitée.
2. Si une station RDS est détecté, **RDS** s'allume à l'affichage avec le nom de la station.

Informations Relatives à une Station RDS

Pressez **CLOCK/RDS** sur l'unité principale ou **REAPT•RDS** sur la télécommande pour afficher la fréquence, le nom de la station (PS), le type de station (PTY), heure de l'horloge (CT) ou texte de la radio (RT). En mode CT, appuyez sur la touche **INTRO•CT** pour remplacer l'heure affichée par l'heure de la station RDS. Si l'horloge n'a pas été mise à l'heure, cette information est indiquée automatiquement par défaut.

BBC No...
SCIENC... 12:05

Rechercher une Station par Type de Programme (PTY) (sur la télécommande uniquement)

1. Appuyez sur **PTY** pour entrer en mode de sélection PTY.
2. Sélectionnez **PTY** pour sélectionner un mode **PTY**.
3. En l'espace de 5 secondes, appuyez sur SKIP BACKWARD ◀◀ / SKIP FORWARD ▶▶ pour rechercher une station émettant le type de programme sélectionné.

Syntonisateur

Vous pouvez rechercher des stations émettant les types de programmes suivants:

RDS NEWS (infos), AFFAIR (infos et documentaires), INFO (météo, médical), SPORT (sports), EDUCAT (éducation), DRAMA (séries et pièces de théâtre), CULTUR (religion), SCIENC (science et tech-

nologie), VARIED (divers), POP M (musique pop), ROCK M (musique rock), MOR M (variétés), LIGHTM (musique de chambre), CLASSI (musique classique), OTHERM (autres types de musique), ALARM (alarme).

F

Lecteur de Cassettes

Lecture d'une Cassette

Astuce: Vous pouvez procéder à la lecture d'une cassette sur l'un ou l'autre platine.

1. Appuyez sur **SOURCE** de façon répétitive pour sélectionner le mode **TAPE**.
2. Appuyez sur la platine à cassettes pour ouvrir.
3. Insérez une cassette et refermez la platine à cassettes.
4. Appuyez sur **BAND/AUTO PROG/DECK 1•2** pour sélectionner la platine 1 ou 2.
5. Appuyez sur **SKIP BACKWARD** ◀◀ / **SKIP FORWARD** ▶▶ pour faire avancer la bande à la position souhaitée.
6. Appuyez sur **PLAY** ▶ || pour démarrer la lecture.

Lecture en Continu

1. Pressez sur **PRESET UP** ▲ sur la télécommande afin de permettre une lecture continue. "C" apparaîtra devant le compteur.
2. Insérez des cassettes dans les platines 1 et 2.
3. Pressez sur **BAND/DECK 1/2** pour sélectionner la platine (1 ou 2) à lire en premier.
4. Pressez sur **PLAY** ▶ || pour commencer une lecture en continu.
5. Pressez sur **PRESET DOWN** ▼ pour désactiver la lecture en continu.

Compteur de Bande

Vous pouvez évaluer la position de la bande grâce au compteur de bande. Appuyez sur **PROG•SET** pour remettre à zéro.

Enregistrement A partir du Syntonisateur

1. Insérez une cassette dans la platine 1.
2. Appuyez sur **SOURCE** de façon répétitive pour sélectionner le mode syntonisateur **TUNER** et rechercher la bande radio souhaitée.
3. Recherchez la station radio que vous souhaitez enregistrer.
4. Appuyez sur le bouton d'enregistrement **RECORD** pour commencer l'enregistrement.
5. Appuyez sur **STOP** ■ pour stopper l'enregistrement.

A partir d'un CD

1. Insérez une cassette dans la platine 1.
2. Appuyez sur **SOURCE** de façon répétitive pour sélectionner le mode **CD**.
3. Insérez le ou les disques que vous souhaitez enregistrer.
4. Sélectionnez la piste, le CD ou le programme que vous souhaitez enregistrer.
5. Appuyez sur le bouton d'enregistrement **RECORD** pour commencer l'enregistrement.
6. La lecture du **CD** commence.
7. Appuyez sur **STOP** ■ pour stopper l'enregistrement.

D'une Cassette à une Autre Enregistrement Synchronisé

1. Insérez une cassette vierge dans la platine 1.
2. Insérez la cassette que vous souhaitez enregistrer dans la platine 2.
3. Appuyez sur le bouton d'enregistrement **RECORD**. La lecture et l'enregistrement commencent simultanément.

Enregistrement Normal

1. Insérez une cassette vierge dans la platine 1.
2. Insérez la cassette que vous souhaitez enregistrer dans la platine 2 et appuyez sur le bouton de lecture **PLAY** ▶ ||.
3. Appuyez sur le bouton d'enregistrement **RECORD** lorsque vous êtes prêt à procéder à l'enregistrement.

A partir d'une Source Auxiliaire

1. Insérez une cassette vierge dans la platine 1.
2. Vérifier que le système supplémentaire est bien connecté correctement au **GAME •MP3• L / R** sont devant le système audio.
3. Commencez la lecture au niveau de l'appareil auxiliaire.
4. Appuyez sur le bouton d'enregistrement **RECORD** pour commencer l'enregistrement.
5. Appuyez sur **STOP** ■ pour stopper l'enregistrement.

Guide en Cas de Problèmes

F

Problème	Solution	Problème	Solution
<i>Le système ne se met pas en marche</i>	<ul style="list-style-type: none"> • Vérifiez le branchement du cordon d'alimentation. • Débranchez l'appareil, attendez un moment puis rebranchez-le sur sa source d'alimentation. • Vérifiez la source d'alimentation en branchant un autre appareil. 	<i>Le bouton CD ne répond pas ou le disque ne change pas lorsque vous appuyez sur DISC SKIP</i>	<ul style="list-style-type: none"> • Changez de fonction (TAPE, TUNER) puis retournez en mode CD.
<i>Pas de son</i>	<ul style="list-style-type: none"> • Augmentez le volume sonore. • Vérifiez les branchements des enceintes. • Assurez-vous que vous ayez sélectionné la bonne fonction: CD, TAPE, TUNER. • Assurez-vous que la fonction de mise en sourdine ne soit pas activée. • Assurez-vous que le casque n'est pas branché. 	<i>Déformation ou interférences à l'enregistrement.</i>	<ul style="list-style-type: none"> • Inspectez les têtes de lecture. Nettoyez-les et démagnétisez-les si nécessaire.
<i>Mauvaise réception radio</i>	<ul style="list-style-type: none"> • Vérifiez le branchement de l'antenne. • Réorientez l'antenne. • Éteignez les appareils électriques fonctionnant à proximité, tels que sèche-cheveux, aspirateur, four à micro-ondes, lampe fluorescente. 	<i>La télécommande ne fonctionne pas.</i>	<ul style="list-style-type: none"> • Assurez-vous que les piles soient installées correctement. • Remplacez les piles en perte de puissance. • Assurez-vous que le système soit branché sur une source d'alimentation. • Braquez la télécommande en direction du panneau avant du système. • Rapprochez-vous du système. • Éliminez les obstacles entre la télécommande et le système.
<i>Le CD ne tourne pas</i>	<ul style="list-style-type: none"> • Assurez-vous qu'il y ait un CD dans la platine. • Assurez-vous que la face du CD portant l'étiquette soit sur le dessus. • Assurez-vous que la fonction de mise en PAUSE ne soit pas activée. • Assurez-vous que la fonction CD soit sélectionnée. • Utilisez un disque de nettoyage pour lentille CD. • Nettoyez le disque. • Essayez un autre CD. 		
<i>Le CD saute</i>	<ul style="list-style-type: none"> • Nettoyez le disque. • Vérifiez si le disque est voilé, rayé ou a subi tout autre dommage. • Vérifiez si le système est soumis à des vibrations. Dans l'affirmative, déplacez le système. • Assurez-vous que les enceintes soient au moins à 90cm de l'unité centrale ou sur une autre surface. 		

MAINTENANCE

Débranchez le système audio de sa source d'alimentation avant de procéder à toute opération de maintenance.

Nettoyage

Nettoyez le corps de l'appareil avec un chiffon à poussière.

Lecteur CD

ATTENTION! Ce système fonctionne avec un laser. Il ne doit être ouvert que par un technicien qualifié.

Lecteur de cassette

Afin d'empêcher une détérioration de la qualité du son, ouvrez périodiquement la porte de chaque platine et nettoyez les têtes magnétiques, le galet presseur et le cabestan avec un coton-tige trempé dans de l'alcool. De même, démagnétisez la tête en jouant une cassette de démagnétisation (disponible par le biais d'un magasin de matériel audio).

Pour protéger vos enregistrements sur l'une ou les deux faces d'une bande, retirez la languette correspondante. Si vous souhaitez enregistrer par la suite sur la bande, apposez un morceau de bande adhésif par-dessus le trou.

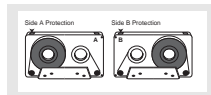

Évitez les relâchements de bande

- Un léger relâchement de vos bandes peut provoquer des égratignures sur la bande, ou pire encore, la bande pourrait se rompre. Si vous remarquez un relâchement de la bande, utilisez un crayon pour la retendre avant de l'insérer.

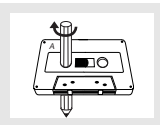

Manipulation des CD

• Ne touchez pas les surfaces portant le signal. Tenez les CD par leur bord ou bien par un bord et le trou central. N'apposez pas d'étiquette ou de bande adhésive sur les surfaces de l'étiquette. N'égratignez pas ou n'endommagez pas l'étiquette. Les CD tournent à des vitesses élevées à l'intérieur du lecteur. N'employez pas de CD endommagés (fissurés ou gauchis).

Nettoyage des CD

• Des CD sales peuvent être à l'origine d'une qualité de son médiocre. Maintenez toujours les CD propres en les essuyant doucement avec un chiffon doux en partant du bord intérieur vers le périmètre externe.

• Si un CD est sale, mouillez un chiffon doux dans de l'eau, essorez-le bien, éliminez doucement la salissure en l'essuyant puis éliminez toute gouttelette d'eau avec un chiffon sec.

• N'employez pas de bombes aérosol de nettoyage de disque ou des agents antistatiques sur les CD. De même, ne nettoyez jamais des CD avec du benzène, un diluant ou d'autres solvants volatiles qui pourraient endommager la surface du disque.

Entretien de la lentille du lecteur CD

Lorsque la lentille de votre lecteur CD devient sale, elle peut être à l'origine d'une qualité de son médiocre de votre système. Pour nettoyer la lentille, vous devez vous procurer un disque nettoyant de lentille de lecteur CD afin de conserver la qualité de la sortie son de votre système. Pour les instructions de nettoyage de la lentille de lecteur CD, référez-vous à celle qui accompagne le disque nettoyant de lentille.

F

PLUS D'INFOS

Précautions d'Emploi

F

- N'ouvrez le corps de l'appareil en aucun cas. Faites appel à un technicien qualifié pour toute réparation ou tout ajustement interne.
- Ne pas faire fonctionner cet appareil avec son boîtier manquant.
- Ne pas toucher le lecteur avec les mains mouillées. Si tout liquide vient à se déverser à l'intérieur, faites examiner le lecteur par un technicien qualifié.
- Ce lecteur de disque compact utilise un faisceau laser pour la lecture du matériel sur le disque. Le mécanisme laser correspond à la cartouche et au saphir d'un tourne-disque conventionnel. Bien que ce produit incorpore une lentille laser, son fonctionnement ne présente aucun danger sous réserve que vous suiviez attentivement les instructions.
- Les disques tournent à grande vitesse à l'intérieur du lecteur. Ne pas utiliser de disques endommagés, voilés, ou craquelés.
- Pour éviter d'endommager ce produit, mettez le sélecteur de tension à la position adéquate.
- Ne pas toucher la lentille laser située à l'intérieur du compartiment CD. Évitez également que de la poussière ne vienne se déposer sur la lentille laser et ne laissez pas le compartiment CD ouvert trop longtemps. Lorsque la lentille est saine, nettoyez-la avec une brosse à poils doux ou au moyen d'un souffleur d'air conçu pour les objectifs d'appareils-photos.
- Laissez votre appareil à l'abri des éclaboussures.

Informations importantes concernant les piles

- Retirez les piles afin d'éviter des fuites si vous n'utilisez pas votre télécommande pendant plus d'un mois.
- Mettez immédiatement au rebut des piles qui présentent des fuites car des piles qui fuient peuvent provoquer des lésions à la peau ou d'autres lésions aux personnes. Éliminez les piles d'une manière appropriée, selon les réglementations provinciales et locales.
- Toute pile peut présenter une fuite d'électrolyte dans les conditions suivantes:
 - si on la mélange avec un type de pile différent,
 - si on l'insère de façon incorrecte,
 - si on ne remplace pas toutes les piles en même temps,
 - si on la jette au feu, ou

- si on tente de charger une pile dont la recharge n'est pas prévue.

Consignes de sécurité pour les écouteurs

- Ne faites pas fonctionner vos écouteurs à un volume élevé. Les experts de l'audition mettent en garde contre une écoute prolongée à volume élevé.
- Si vous ressentez des coups de cloche dans vos oreilles, diminuez le volume, ou bien interrompez l'utilisation.
- Vous devez les utiliser avec une prudence extrême ou interrompre temporairement leur utilisation dans des situations potentiellement dangereuses. Même si vos écouteurs sont d'un modèle prévu pour l'extérieur, vous permettant d'écouter les sons de l'extérieur, n'augmentez pas le volume au point que vous ne soyez plus en mesure d'entendre ce qui se passe autour de vous.

Veillez à ne pas Enfreindre

Ce produit ne doit être utilisé que dans le cadre de sa fonction première, à savoir à but de divertissement, sans violation des lois sur les droits d'auteurs. Toute tentative d'utilisation de cet appareil en dehors de sa fonction première est illégale et est par conséquent condamnée par Thomson.

Spécifications Techniques

Alimentation: 230V~50Hz
 Dimensions: (H x L x P mm)
 Appareil - 311 x 306 x 390
 Enceinte - 311 x 240 x 197
 Platine à Cassettes: Courbe de Réponse: 125Hz-8kHz (-5dB)
 Lecteur CD: Courbe de Réponse (+/- 2dB): 60Hz to 5 kHz
 Plaque Indicatrice de Puissance: Vérifiez au dos de l'appareil.

Les descriptions et caractéristiques figurant dans ce manuel d'instructions sont données à titre informatif uniquement et ne constituent en aucun cas une garantie. Par souci d'amélioration constante de nos produits, nous nous réservons le droit d'apporter des changements ou modifications sans avis préalable. La version anglaise sert de référence finale pour toutes les informations relatives au produit et à son mode de fonctionnement en cas de divergences dans les autres langues.