

THOMSON

Manuel de
l'utilisateur

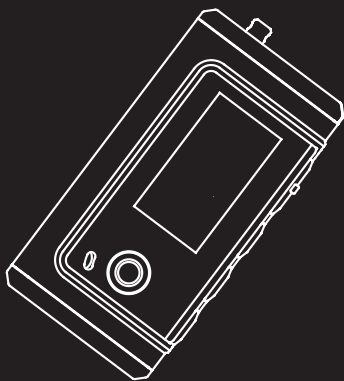

M300E256
M300E512
M300EG1

Il est important de lire le manuel des instructions avant d'utiliser votre nouveau produit pour la première fois.

Informations de sécurité

F

REMARQUE IMPORTANTE : Pour réduire le risque de feu ou de décharge électrique, ne pas exposer ce lecteur à la pluie ou à de l'humidité.

ATTENTION

**RISK OF ELECTRIC SHOCK
DO NOT OPEN**



Ce symbole indique une "tension dangereuse" à l'intérieur du produit qui présente un danger de choc électrique ou de blessure à la personne.

ATTENTION

**RISQUE DE CHOC ELECTRIQUE
NE PAS OUVRIR**



Ce symbole indique d'importantes instructions accompagnant le produit.

POUR REDUIRE LE RISQUE DE CHOC ELECTRIQUE, NE PAS RETIRER LE COUVERCLE (OU DOS). AUCUNE PIECE N'EST REPARABLE PAR L'UTILISATEUR A L'INTERIEUR. REFEREZ L'ENTRETIEN AU PERSONNEL D'ENTRETIEN QUALIFIE.

Contrôle du niveau de la pression sonore



Contrôle du niveau de la
pression sonore

Les articles L44.5 et 44.6 du code sur la santé publique modifié par l'Article 2 de la loi datée du 28 mai 1996 imposent une puissance acoustique maximale de 100 décibels. Le casque d'écoute fourni et votre lecteur satisfont à la législation en vigueur.

L'écoute prolongée à pleine puissance peut irréversiblement endommager l'écoute de l'utilisateur.

Les descriptions et caractéristiques fournies dans ce document sont données comme une indication générale et non pas comme une garantie. Afin de fournir le produit de plus grande qualité possible, nous nous réservons le droit d'effectuer n'importe quelle amélioration ou modification sans avis préalable. La version Anglaise sert de référence final sur tous les produits et détails de fonctionnement en cas de divergences dans les autres langues.

Contrat de licence de logiciel

IMPORTANT –

À LIRE ATTENTIVEMENT: Ce contrat de licence de logiciel ("Contrat") est un contrat légal entre vous et Thomson Inc. ("Thomson") pour le programme de logiciel d'application/pilote de périphérique et la documentation associée qui l'accompagnent "Programme".

ACCEPTATION

EN INSTALLANT LE LOGICIEL OU EN CLIQUANT SUR D'ACCEPTATION DU LOGICIEL, COPIANT OU EN UTILISANT AUTREMENT LE LOGICIEL, VOUS RECONNAISSEZ ET ACCEPTEZ QUE VOUS AVEZ LU CE CONTRAT, QUE VOUS L'AVEZ COMPRIS, ET ACCEPTEZ D'ÊTRE LIÉ PAR SES TERMES ET CONDITIONS. SI VOUS N'ACCEPTEZ PAS LES TERMES ET CONDITIONS DE CE CONTRAT DE LICENCE, CLIQUEZ SUR LE BOUTON DE REJET ET/OU N'INSTALLEZ PAS LE LOGICIEL ET N'UTILISEZ PAS LE PROGRAMME.

LICENCE

a) Il vous est concédé la licence (i) pour utiliser le Programme sur une seule station de travail et (ii) d'effectuer une (1) copie du Programme en forme lisible par les machines, à condition que la copie contienne tous les avis de propriété du Programme original.

b) Vous pouvez transférer le Programme et la licence, uniquement comme partie du périphérique Lyra de Thomson, à un tiers si l'autre tiers reconnaît et accepte les termes et conditions de ce Contrat. Si vous transférez le Programme, vous devez en même temps ou bien transférer toutes les copies au même tiers ou détruire toutes les copies non transférées.

Contrat de licence de logiciel

RESTRICTIONS DE LICENCE

F

a) Excepté pour les licences qui vous sont accordées expressément dans ce Contrat, aucune autre licence n'est implicite.

b) Vous ne pouvez pas (i) modifier, traduire, reconstituer, décompiler, désosser (excepté dans la mesure que cette restriction est expressément interdite par la loi) ou créer des travaux dérivés basés sur le Programme ou (ii) copier le Programme, excepté comme expressément permis dans le présent document. Vous acceptez devoir uniquement utiliser le Programme d'une manière qui satisfait toutes les lois applicables dans les juridictions dans lesquelles vous utilisez le Programme, y compris, mais sans exclusion, les restrictions applicables concernant le copyright et autres droits de propriété intellectuelle.

c) Le Programme peut contenir un code en pré version qui ne s'exécute pas au niveau de la version de code finale. Dans ce cas, le Programme peut ne pas fonctionner correctement. Les versions mises à jours du Programme peuvent être téléchargées à partir de www.thomson-lyra.com.

d) Thomson n'est pas obligé de fournir les services de support pour le Programme.

e) Le Programme est fourni avec des "DROITS LIMITÉS". L'utilisation, la reproduction ou la divulgation par le Gouvernement des États-Unis est soumise aux restrictions spécifiées dans le sous-paragraphe (c)(1)(ii) du règlement DFARS 252.227-7013, ou FAR 52.227-19, ou dans FAR 52.227-14 Alt. III, comme applicable.

TERME ET RESILIATION

a) La licence est effective à partir de la date où vous acceptez ce Contrat, et reste en vigueur jusqu'à sa résiliation par l'une des parties.

b) Vous pouvez résilier cette licence sans préavis ou délai, en détruisant ou en effaçant complètement le Programme ainsi que toute copie de ce dernier.

c) Si vous utilisez, dupliquez, modifiez, ou transférez le Programme, ou n'importe quelle copie, en entier ou en partie, excepté comme expressément indiqué dans cette licence, votre licence sera automatiquement résiliée.

b) Quand la licence est résiliée, vous devez détruire ou effacer complètement le Programme ainsi que toute copie de ce dernier.

Contrat de licence de logiciel

F

AVIS DE NON RESPONSABILITE

LE PROGRAMME EST FOURNI "EN L'ETAT" SANS AUCUNE GARANTIE QUELCONQUE, EXPRESSE OU IMPLICITE, Y COMPRIS MAIS SANS LIMITATION, CELLES RELATIVES À LA COMMERCIALISATION OU À L'ADÉQUATION À UN USAGE, UN TITRE OU UNE NON VIOLATION PARTICULIERE. VOUS RECONNAISSEZ ASSUMER TOUS LES RISQUES LIES A LA QUALITE ET PERFORMANCES DU PROGRAMME. EN CAS DE PROGRAMME DEFECTUEUX, VOUS (ET NON PAS THOMSON, SES FOURNISSEURS, SES ASSOCIES OU SES REVENDEURS) ASSUMEZ TOUT LE COUT POUR TOUTES LES REPARATIONS OU CORRECTIONS NECESSAIRES.

Cette exclusion de garantie peut ne pas être permise sous certaines lois applicables. Par conséquent, l'exclusion ci-dessus peut ne pas s'appliquer à vous, et vous pouvez avoir d'autres droits selon la loi qui s'applique à vous.

DROITS DE PROPRIETE

Tous les titres et droits de propriété intellectuelle relatifs au Programme et toute copie de ce dernier sont la propriété de Thomson ou de ses fournisseurs. Tous les titres et les droits de propriété intellectuelle relatifs au contenu accessible via l'utilisation du Programme restent la propriété de leurs détenteurs respectifs et peuvent être protégés par les droits d'auteur ou les lois et les traités de propriété intellectuelle applicables. Cette licence ne vous donne aucun droit d'utiliser un tel contenu.

Contrat de licence de logiciel

F

LIMITATION DE RESPONSABILITE

a) EN VERTU DES DISPOSITIONS MAXIMUM AUTORISEES PAR LA LOI, THOMSON, SES ASSOCIES OU SES FOURNISSEURS DECLINENT TOUTE RESPONSABILITE EN CAS DE DOMMAGES DIRECTS, INDIRECTS, SPECIAUX, ACCIDENTELS (Y COMPRIS, ET SANS S'Y LIMITER, LES DOMMAGES POUR PERTE DE PROFITS, D'INTERRUPTION DE L'ACTIVITE, CORRUPTION DE FICHIERS, PERTE D'INFORMATIONS COMMERCIALES OU AUTRES PERTES PECUNIAIRES) QUELQUE SOIT LA CAUSE OU LA FORME DE L'ACTION, Y COMPRIS LA RUPTURE DE CONTRAT, LA RUPTURE DE GARANTIE, LE PREJUDICE OU LA NEGLIGENCE PROVENANT DE L'UTILISATION OU L'INCAPACITE D'UTILISER LE PROGRAMME, MEME SI THOMSON A ETE PREVENU DE LA POSSIBILITE DE TELS DOMMAGES. PARCE QUE CERTAINS ETATS ET JURIDICTIONS N'AUTORISENT PAS L'EXCLUSION OU LA LIMITATION DE RESPONSABILITE POUR LES DOMMAGES INDIRECTES OU ACCESSOIRES, LES LIMITATIONS PRECEDENTES NE PEUVENT PAS S'APPLIQUER DANS VOTRE CAS.

b) VOUS ASSUMEZ LA RESPONSABILITE POUR LA SELECTION DU PROGRAMME APPROPRIE POUR ATTEINDRE VOS RESULTATS PREVUS, ET POUR L'INSTALLATION, L'UTILISATION ET LES RESULTATS OBTENUS.

WINDOWS MEDIA

Cette version du Lecteur numérique personnel Lyra ("Lecteur Lyra") contient un logiciel sous licence de Microsoft qui vous permet de lire les fichiers Windows Media Audio (WMA) ("Logiciel WMA"). La licence du logiciel WMA vous est accordée pour l'utilisation avec le lecteur de musique de périphérique audio portable RCA/THOMSON sous les conditions suivantes. En installant et en utilisant cette version du lecteur Lyra, vous acceptez ces conditions. SI VOUS N'ACCEPTEZ PAS LES CONDITIONS DE CE CONTRAT DE LICENCE, N'INSTALLEZ PAS ET N'UTILISEZ PAS CETTE VERSION DU Lecteur Lyra.

Contrat de licence de logiciel

Le Logiciel WMA est protégé par les lois sur les droits d'auteur et autres lois sur la propriété intellectuelle. Cette protection s'étend aussi à la documentation pour le logiciel WMA, qu'il soit sous forme manuscrite ou électronique.

CONCESSION DE LICENCE. La licence du logiciel WMA vous est uniquement accordée comme suit : Vous pouvez utiliser cette version du lecteur Lyra contenant le logiciel WMA uniquement avec le lecteur de périphérique audio portable.

Vous ne pouvez ni désassembler, ni décompiler le logiciel WMA, sauf et uniquement lorsqu'une telle activité est expressément permise par la loi applicable nonobstant cette limitation.

Vous pouvez transférer votre droit d'utiliser cette version du lecteur Lyra uniquement comme partie d'une vente ou de transfert de votre lecteur de périphérique audio portable, à condition que le destinataire reconnaisse et accepte les termes et conditions de ce Contrat de Licence. Si la version du lecteur Lyra que vous transférez est une mise à niveau, vous devez aussi transférer toutes les versions antérieures du lecteur Lyra que vous avez qui comprennent le logiciel WMA.

MICROSOFT NE VOUS FOURNIT AUCUNE GARANTIE POUR LE LOGICIEL WMA, ET MICROSOFT NE S'ENGAGE EN AUCUN CAS SUR LA FONCTIONNALITE DU LOGICIEL WMA.

Le logiciel WMA est originaire des E-U. Toute exportation de cette version du lecteur Lyra doit satisfaire à toutes les lois internationales et nationales applicables, y compris les réglementations de l'administration des exportations des E-U, qui s'appliquent au logiciel WMA incorporé dans le lecteur Lyra.

Contrat de licence de logiciel

LOGICIEL TIERS

F

TOUT LOGICIEL TIERS QUI PEUT ETRE FOURNI AVEC LE PROGRAMME EST COMPRIS POUR L'UTILISATION A VOTRE OPTION. SI VOUS CHOISISSEZ D'UTILISER UN TEL LOGICIEL TIERS, ALORS CETTE UTILISATION SERA GOUVERNEE PAR LE CONTRAT DE LICENCE DE CE TIERS, DONT UNE COPIE ELECTRONIQUE SERA INSTALLEE DANS LE DOSSIER APPROPRIE SUR VOTRE ORDINATEUR A L'INSTALLATION DU LOGICIEL. THOMSON N'EST RESPONSABLE D'AUCUN LOGICIEL TIERS ET SE DEGAGE DE TOUTE RESPONSABILITE POUR VOTRE UTILISATION DE LOGICIEL TIERS.

LOIS EN VIGUEUR

Ce Contrat est régi selon les lois en vigueur en France, à l'exclusion de toute autre disposition juridique contraire.

Contrat de licence de logiciel

CONDITIONS GENERALES

Ce Contrat ne peut être modifié que par écrit signé par un vous et Thomson, et les modifications aux termes et conditions de ce Contrat effectuées de n'importe quelle manière n'auront aucun effet. Si n'importe quelle partie de ce Contrat doit être considérée invalide, illégale, ou à caractère non exécutoire la validité, la légalité et le caractère exécutoire des autres parties du Contrat ne seront en aucun cas affectées ou diminuées de ce fait.

Ce contrat constitue l'expression complète et exclusive de l'accord entre vous et Thomson, et annule tout autre accord écrit ou oral précédent, et toute autre communication entre vous et Thomson concernant le sujet de ce Contrat.

Table des matières

Informations de sécurité

Contrat de Licence de logiciel

Table des matières1

Avant de commencer2

Accessoires2

Configuration minimale2

Précautions pour l'unité3

Précaution3

Précaution pendant la conduite ...3

Sécurité de casque d'écoute3

Importantes informations de sécurité
.....4

Veuillez respecter l'environnement 4

Connecter le lecteur Lyra à votre
ordinateur5

Commandes générales6

Affichage7

Affichage des paroles7

Lecture8

Mise sous et hors tension8

Lecture générale8

Répéter A-B8

Fonction de mémoire8

Menu du lecteur9

Musique9

Enregistrement vocal9

Radio10

Paramètres11

Dossiers11

Informations12

Langue12

Retour12

Informations supplémentaires .

.....13

Dépannage13

Spécifications techniques14

Avant de commencer

Remarque :

- Si vous n'utilisez pas le lecteur pendant une période prolongée, veuillez retirer la pile pour éviter la fuite.
- N'utilisez pas le lecteur dans un environnement très chaud, froid, poussiéreux ou humide
- Déverrouillez l'interrupteur de verrouillage avant utilisation.
- Evitez les impacts avec l'utilisateur pendant l'utilisation.
- Une pile AAA permet environ 12 heures de lecture. Cependant, la durée de vie de la pile peut varier selon les fabricants, le temps de fabrication et les conditions d'utilisation.

Veuillez remplacer votre pile quand :

- L'icône de batterie devient vide,
- Il n'y a aucune réponse après avoir appuyé sur les boutons, même après que la pile soit réinstallée.

Pour éviter l'électricité statique, lors de l'utilisation, veuillez noter ce qui suit :

- Si possible, veuillez éviter de l'utiliser dans un environnement plutôt sec.
- Veuillez vérifier si la pile est morte quand le lecteur s'arrête dans des opérations normales.

Accessoires

Le lecteur est emballé avec les accessoires suivants :

- CD d'installation du logiciel
- Câble USB
- Ecouteurs
- Manuel /Fiche de garantie
- Bride de cou

Configuration minimale :

- Ordinateur compatible IBM
- Processeur : supérieur au Pentium 166 MHz
- Système d'exploitation : 2ème version de Win98, Win 2000, Win XP
- Port USB
- Pas moins de 32 Mo de mémoire (64 Mo est préférée pour Win 2000 et Win XP)
- Pas moins de 20Mo de disque dur
- CD-ROM de 4X au moins
- Réseau à Internet (recommandé)

F

Avant de commencer



Avertissement:

L'utilisation de ce produit est pour votre usage personnel uniquement. L'enregistrement ou la duplication non autorisée de matériel déposé peut enfreindre les droits de tiers et peut être contraire aux lois sur le copyright.

Précautions pour l'unité

- N'utilisez pas l'unité immédiatement après l'avoir déplacé d'un endroit froid à un endroit chaud ; un problème de condensation peut survenir.
- Évitez les chocs à l'unité.
- Ne stockez pas à côté de feu, d'endroits à haute température ou à la lumière directe de soleil.
- N'utilisez pas et ne stockez pas l'unité dans des endroits avec une électricité statique ou une interférence électrique fréquente (haut-parleur, poste TV).
- Nettoyez l'unité avec un chiffon doux ou une peau de chamois mouillée. N'utilisez jamais de dissolvants.
- L'unité doit uniquement être ouverte par un personnel qualifié.

Précaution

- Eloignez le produit de la lumière directe du soleil. L'exposition à la lumière directe du soleil ou à une chaleur extrêmement élevée (telle qu'à l'intérieur d'une voiture garée) peut causer des dommages ou un dysfonctionnement.

- N'exposez pas à la pluie ou à l'humidité.

Précaution pendant la conduite

L'utilisation des écouteurs pendant la conduite d'une voiture ou d'un véhicule mobile n'est pas recommandée et est interdite dans certains états et zones. Faites attention en route. Arrêtez l'utilisation de l'unité si vous la trouvez perturbatrice ou distractive pendant la conduite.

Sécurité de casque d'écoute



Éclatez-vous, mais pas vos tympans.

Assurez-vous de diminuer le volume sur l'unité avant de mettre vos écouteurs. Augmentez

le volume au niveau désiré uniquement après que les écouteurs soient en place.

- N'utilisez pas votre casque d'écoute à un volume élevé. Les experts de l'audition avertissent contre l'utilisation prolongée à volume élevé.
- Arrêtez l'utilisation ou diminuez le volume si vous expérimentez des bourdonnements dans les oreilles.
- Faites preuve d'une extrême précaution ou arrêtez temporairement l'utilisation dans des situations potentiellement dangereuses. Même si votre casque d'écoute est de type plein air conçu pour vous permettre d'entendre les sons extérieurs, n'augmentez pas le volume si haut que vous ne pouvez plus entendre ce qui vous entoure.

Avant de commencer

Importantes informations sur la pile

- Lors du stockage de l'unité, assurez-vous de retirer la pile car elle peut fuir et endommager l'unité.
- La pile peut laisser fuir de l'électrolyte si elle est insérée incorrectement, si elle est mise au rebut dans le feu, ou si vous essayez de charger une pile qui n'est pas destinée à l'être.
- Mettez au rebut les piles qui fuient immédiatement. Les piles qui fuient peuvent provoquer des brûlures de la peau ou autres blessures à la personne.
- Ne chargez pas de piles qui ne sont pas destinées à l'être.
- Mettez au rebut les piles selon les réglementations fédérales, nationales et locales.

Veillez respecter l'environnement !

Avant de jeter des piles, consultez votre distributeur qui peut les reprendre pour un recyclage spécifique.



Votre produit THOMSON est conçu et fabriqué avec des composants des matières de haute qualité qui peuvent être recyclés ou réutilisés.

F

Ce symbole signifie que l'équipement électrique et électronique, en fin de vie, doivent être mis au rebut séparément aux ordures ménagères.

Veillez, mettre au rebut cet équipement au centre de ramassage/recyclage d'ordures de votre communauté locale.

L'Union Européenne dispose de systèmes de ramassages séparés pour les produits usés électriques et électroniques.

Veillez nous aider à conserver l'environnement dans lequel on vit !

Avant de commencer

F

Connecter le lecteur Lyra à votre ordinateur

Le lecteur peut transférer les fichiers de musique par le port USB.

1. Soulevez le couvercle qui recouvre le port USB sur le lecteur.
2. Insérez le câble d'extension USB dans le port USB du lecteur.
3. Connectez fermement le câble au port USB sur l'ordinateur.
4. Cet écran apparaîtra sur l'affichage du lecteur.



Pour les utilisateurs Win 98, veuillez installer le logiciel de gestion de musique fourni avant de connecter. Sinon, l'ordinateur peut ne pas reconnaître le lecteur.

Reportez-vous au manuel d'instructions du logiciel pour les procédures pour configurer les pilotes USB et transférer les fichiers vers le lecteur.



Remarque

Reportez-vous au manuel d'instructions du logiciel pour les procédures pour configurer les pilotes USB et transférer les fichiers vers le lecteur.

Commandes générales

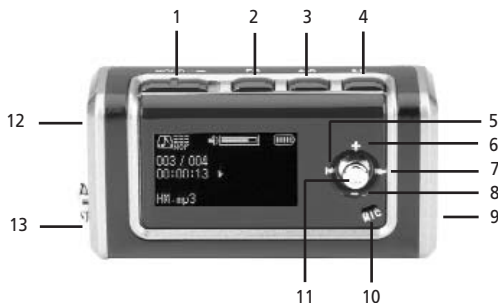

1. Maintenir – pour verrouiller les touches du lecteur.

2. EQ – pour sélectionner le mode EQ.

3. A-B – pour sélectionner une section d'une musique / fichier enregistré pour la répétition A-B / pour démarrer l'enregistrement.

4. Lecture/Pause – pour allumer/éteindre le lecteur, pour démarrer, mettre en pause ou arrêter la lecture

5. RR – pour sauter en arrière, pour démarrer la lecture en rembobinage rapide.

6. + – pour augmenter le volume.

7. AR – pour sauter en avant, pour démarrer la lecture en avance rapide

8. - – pour diminuer le volume.

9. USB – pour connecter l'ordinateur via un câble USB. Ouvrir le couvercle quand utilisé.

10. MIC – microphone pour l'enregistrement.

11. M – pour accéder au menu du lecteur.

12. OUVRIER – compartiment de la pile. Glisser la porte pour installer la pile.

13. Fiche d'écouteurs

Affichage

F

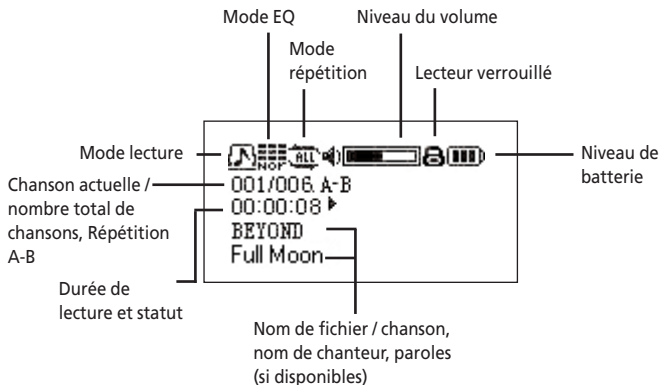

Affichage des paroles

Les fichiers de paroles sont de format LRC et ils ont le même nom que les fichiers de musique correspondants. Vous pouvez les télécharger par "mini paroles" ou les faire avec des outils spéciaux.

Quand en lecture de musique, l'écran affichera deux lignes de paroles si la musique a les paroles correspondantes.

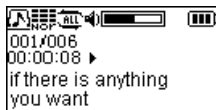

Lecture

Mise sous et hors tension

- Pour mettre le lecteur sous tension, appuyez sur le bouton **Lecture/Pause** et un écran de démarrage sera affiché.
- Pour mettre le lecteur hors tension, appuyez sur le bouton **Lecture/Pause** pendant environ 2 secondes jusqu'à ce qu'un écran de mise hors tension s'affiche. Appuyez sur et maintenez enfoncé jusqu'à ce que la barre de progression atteigne sa fin.

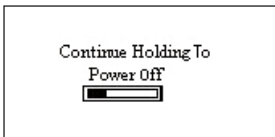

Lecture générale

- Après que le lecteur soit sous tension, appuyez sur le bouton **Lire/Pause** pour commencer la lecture.
- Appuyez sur le bouton **AR** ou **RR** pour sélectionner la musique/fichier enregistré suivant ou précédent.
- Appuyez sur le bouton + ou - pour augmenter ou réduire le volume.
- Appuyez sur le bouton **AR** ou **RR** pendant la lecture pour lire en avant ou en arrière la musique rapidement.

Remarque : Le niveau de batterie peut varier pendant la lecture selon les différents niveaux de consommation électrique.

Répétition A-B

Pour répéter une section entre deux points A et V dans votre musique en lecture/ fichier enregistré actuel.

1. Pendant la lecture, appuyez sur le bouton **A-B** au début de votre section de répétition. "A-" s'affiche sur l'écran.
2. Appuyez sur le bouton **A-B** à la fin de votre section de répétition. "A-B" s'affiche sur l'écran.

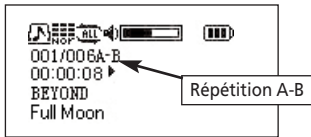

3. Cette section se répétera en continue jusqu'à ce que vous appuyez de nouveau sur le bouton **A-B**.

Fonction de mémoire

Le lecteur a une fonction de mémoire après mise hors tension, il peut se rappeler les paramètres les plus récents (y compris le fichier en lecture, la langue, l'EQ, la répétition, l'économie d'énergie, le canal radio et le volume) pour votre prochaine utilisation.

Menu du lecteur

Appuyez sur le bouton **M** pour accéder au menu du lecteur.

F

Appuyez sur le bouton **AR** ou **RR** pour sélectionner un des éléments de menu et puis appuyez sur **M** pour entrer dans l'élément.

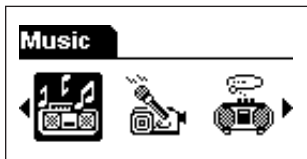

Musique

Sélectionnez cet élément dans le menu du lecteur pour la lecture de fichiers de musique/enregistrés. Référez-vous à la page précédente pour les opérations de lecture.

Enregistrement vocal

Sélectionnez cet élément dans le menu du lecteur pour l'enregistrement. L'enregistrement commence immédiatement après avoir sélectionné cet élément de menu. Appuyez sur le

bouton **Lire/Pause** pour arrêter l'enregistrement.

Référez-vous à la section "Dossiers" pour la lecture des enregistrements.

Un raccourci pour l'enregistrement :

Appuyez et maintenez enfoncé le bouton **A-B** jusqu'à ce que l'enregistrement commence, appuyez sur **Lire/Pause** pour arrêter l'enregistrement.

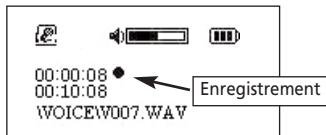

Menu du lecteur

Radio

Sélectionnez cet élément dans le menu du lecteur pour écouter la radio.



Réglage des fréquences

Recherche automatique de canaux radio :

Après la première fois que vous sélectionnez le mode radio, le lecteur recherchera automatiquement les canaux radio et les stockera tous pour vous.

Appuyez et maintenez enfoncé le bouton **AR** et le lecteur commencera la recherche automatique de canaux à nouveau.

Une fois la recherche automatique terminée, appuyez sur le bouton **AR** ou **RR** pour sélectionner et écouter un canal préréglé.

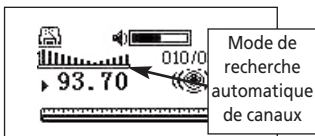

Recherche manuelle de canaux radio :

Après avoir sélectionné le mode Radio, appuyez sur **M** une fois pour sélectionner la mode de recherche manuel de canaux. Appuyez sur le bouton **AR** ou **RR** pour syntoniser vers le haut ou le bas les fréquences par intervalles de 50 kHz.

Appuyez sur le bouton **A-B** pour sauvegarder la fréquence que vous avez sélectionnée manuellement. Vous pouvez sauvegarder jusqu'à 30 canaux.

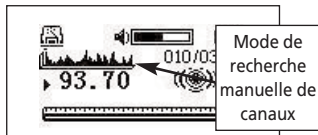

Enregistrer la radio

En mode radio, appuyez et maintenez enfoncé le bouton **A-B** jusqu'à ce que l'enregistrement commence. Appuyez sur **Lire/Pause** pour arrêter l'enregistrement. Référez-vous à la section "Dossiers" pour la lecture des enregistrements. Tous les fichiers enregistrés de la radio seront sauvegardés dans le dossier "FM".

Eteindre la radio

Appuyez et maintenez enfoncé le bouton **M** pour éteindre la radio et retourner au mode de lecture de musique.

Menu du lecteur

Paramètres

Sélectionnez cet élément dans le menu du lecteur régler le mode EQ, le mode de répétition et le mode d'économie d'énergie. Dans le menu Paramètres, appuyez sur le bouton **AR** ou **RR** pour sélectionner un des éléments de menu et puis appuyez sur **M** pour entrer dans l'élément.

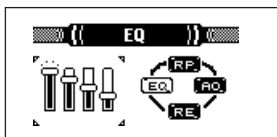

EQ – Mode EQ (pour les effets sonores)

RP – Mode Répétition (pour la lecture à répétition ou aléatoire)

AO – Mode Economie d'énergie (pour la mise hors tension automatique lorsque le lecteur est inactif)

RE – Retour au menu précédent

Dans chacun des menus précédents, appuyez sur le bouton + ou – pour sélectionner une des options et puis appuyez sur le bouton **M** pour confirmer la sélection.

Options disponibles dans chaque menu :

EQ — Normal, Rock, Jazz, Classique, Pop, Basse et quitter

Mode Répétition– Normal, Répéter morceau (répéter la musique / fichier enregistré actuel en continue), Répéter tous (répéter tous les fichiers de musique /tous les enregistrés en continue), Mélanger (lecture aléatoire), Répétition mélangée (lecture aléatoire en continue), Liste d'écoute (lecture de fichiers de musique/enregistrés sélectionnés, référez-vous à la section "Dossier") et quitter.

Economie d'énergie – Désactivé, 1, 2, 5 et 10 minutes. (Remarque : si "Désactivé" est sélectionné, le lecteur ne s'éteindra pas même s'il est laissé inactif.)

Dossiers

Sélectionnez cet élément dans le menu du lecteur pour parcourir les répertoires de fichiers de musique/ enregistrés.

Appuyez sur le bouton + ou – pour parcourir les fichiers dans le même dossier. Appuyez sur le bouton **AR** pour entrer dans un dossier et appuyez sur **RR** pour quitter un dossier. Les fichiers vocaux enregistrés seront sauvegardés dans le dossier "VOC" et les fichiers enregistrés de la radio dans le dossier "FM".



Menu du lecteur

Vous pouvez également sélectionner les fichiers de musique / enregistrés dans la Liste d'écoute pour la lecture.

1. Sélectionnez un fichier de musique / enregistré du répertoire de fichiers et puis appuyez sur le bouton **M** pour afficher un sous-menu.
2. Appuyez sur le bouton + ou – pour sélectionner "Liste d'écoute" et puis appuyez sur le bouton **M**.
(Remarque : Sélectionner "Lire" pour commencer la lecture du fichier sélectionné, "Supprimer" pour effacer le fichier du lecteur et "Quitter" pour quitter ce sous-menu.)
3. Sélectionnez "Ajouter" en appuyant sur le bouton + ou – et puis appuyez sur le bouton **M** pour ajouter le fichier de musique / enregistré dans la Liste d'écoute.

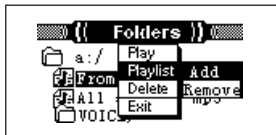

Lecture de la Liste d'écoute
Sélectionnez le mode Répétition du menu Paramètres et puis sélectionnez Liste d'écoute. Référez-vous à la section "Paramètres" pour plus de détails.

Informations

Sélectionnez cet élément dans le menu du lecteur pour vérifier la mémoire totale et libre du lecteur et la version du

micrologiciel.

Remarque : si les mémoires totale et libre ne sont pas affichées correctement sur le lecteur, veuillez formater de nouveau le lecteur avec le logiciel de gestion de musique fourni. Vous pouvez également télécharger le logiciel à partir de <http://www.thomson-lyra.com>

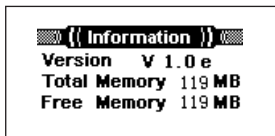

Langue

Sélectionnez cet élément dans le menu du lecteur pour régler la langue d'affichage du lecteur. Tous les affichages et informations ID3 seront affichés dans la langue sélectionnée. Appuyez sur le bouton + ou – pour sélectionner une langue et puis appuyez sur le bouton **M** pour confirmer la sélection.

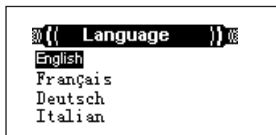

Retour

Sélectionnez cet élément dans le menu du lecteur pour quitter ce menu.

Informations supplémentaires

Note:

Nous suggérons fortement aux utilisateurs d'installer d'abord le logiciel de gestion de musique avant de connecter le lecteur à l'ordinateur.

La fonction Plug and Play est uniquement disponible pour Win2000 et WinXP. Les utilisateurs Win98 et Win 98SE doivent installer le pilote.

Dépannage

Le bouton Lire ne fonctionne pas.

- Il n'y a aucune pile ou la pile est morte.
- Vérifier si la pile est correctement installée.

Les boutons ne fonctionnent pas lorsque le lecteur est allumé.

- Les boutons sont verrouillés. Vérifiez le bouton de verrouillage

Après connexion avec un PC, l'icône de stockage mobile est introuvable.

- Le pilote peut ne pas être installé ou l'application a été corrompue. Installez de nouveau l'application.

La durée n'est pas affichée correctement lorsque de la musique est lue.

- Certains fichiers mp3 compressés avec le format VBR afficheront une mauvaise durée à cause du changement du débit. La lecture n'est pas un problème. Comprimez les fichiers avec un format fixe de débit.

Débrancher le lecteur de l'ordinateur cause un dysfonctionnement.

- Ne débranchez pas le lecteur pendant le transfert de fichiers vers le lecteur

Certaines musiques ne peuvent pas être lues.

- Les formats de musique pris en charge : MPEG 1 Layer 3, MPEG 1 Layer 2, MPEG 1 Layer 1, MPEG2 Layer 3, MPEG 2.5 Layer 3 et WMA. MP3 : 32 Kbps ~ 320 Kbps WMA : 64 Kbps ~ 192 Kbps
Supprimez les fichiers de musique et compressez la musique selon les normes.

La mémoire libre affichée et la mémoire réelle disponible ne sont pas les mêmes.

- Le lecteur a besoin d'espace pour stocker les applications et la bibliothèque de caractères Chinois. La mémoire disponible peut être inférieure à la réelle.

Tous les paramètres sont perdus.

- Les paramètres sont enregistrés dans un fichier .dat. Tous les paramètres sont perdus si vous supprimez ce

Informations supplémentaires

Spécifications techniques

Mémoire : 64/128/256/512M/1G (intégrée)

Batterie : 1 pile AAA

LCD : 128x64 pixels, OLED

Signal / bruit : > 75 dB

Sortie écouteurs : 5 mW + 5 mW

Format de musique : MP3, WMA

Format d'enregistrement : PCM WAV



Remarque:

Cette unité peut arrêter temporairement de

fonctionner si elle est sujette à des interférences électrostatiques. Pour reprendre le fonctionnement normal, il peut être nécessaire de mettre hors puis sous tension afin de retirer ou réinstaller la pile.

F



HELPLINE THOMSON

Votre Contact THOMSON : 0 826 820 456
(pour la France 0,15 € / mn)

Ihr Kontakt zu THOMSON: 0180 1000 390, ab 16.10.2000.
(für Deutschland, Kosten zum Ortstarif)

You can contact THOMSON by dialling: 0871 712 1312
(For Great-Britain, all calls will be charged 0,10£ / mn)

Para contactar con THOMSON marque: 901 900 410, a partir del 16.10.2000
(las llamadas serán cargadas al precio de la tarifa local)

Il vostro contatto THOMSON: 8488 10 168, dal 16.10.2000
(tariffa chiamata urbana)

www.thomson-europe.com



THOMSON
46, quai Alphonse Le Gallo
92648 Boulogne
Cedex FRANCE
www.thomson.net

TOCOM (v2.0)