

Chapitre 1 : Mise en route

| | |
|-----------------------------------------------------------------------|----------|
| Informations importantes..... | 2 |
| Sécurité | 2 |
| Entretien | 2 |
| Précautions particulières à observer avec les téléviseurs DLP™ | 3 |
| Qu'est-ce que la technologie DLP™ ? | 3 |
| Mise en marche et arrêt | 3 |
| Remplacement de la lampe..... | 3 |
| Transport | 3 |
| Télécommande | 4 |
| Utilisation de la télécommande avec d'autres appareils..... | 4 |
| Programmer la télécommande | 4 |
| 🔧 Programmation de la fonction de réglage du volume..... | 5 |
| 🔧 La fonction Learning | 6 |
| Mise en service | 7 |

Chapitre 2 : Installation des chaînes

| | |
|-----------------------------|---|
| Première installation | 8 |
| Installation manuelle | 9 |

Chapitre 3 : Utilisation quotidienne

| | |
|---------------------------------------------|----|
| Mise en marche et arrêt du téléviseur | 10 |
| Volume | 10 |
| Affichage d'informations | 10 |
| Accès aux chaînes | 10 |
| Accès aux programmes AV..... | 10 |
| 🔧 Mode démo..... | 11 |
| Zoom | 11 |
| Liste des chaînes | 11 |
| Arrêt sur image | 11 |
| Usure des piles | 11 |

Chapitre 4 : Fonctions avancées

| | |
|-------------------------------------------------------|-----------|
| Réglage du son | 12 |
| Configuration du son..... | 12 |
| 🔧 Réglages son du casque | 12 |
| Égaliseur graphique..... | 13 |
| Réglage de l'image | 13 |
| Autres réglages | 14 |
| Lampe et position..... | 14 |
| Réglage de l'heure | 15 |
| Régler l'heure | 15 |
| Programmer un arrêt automatique | 15 |
| Programmer un réveil | 15 |
| Contrôle parental | 16 |
| Accéder au menu Contrôle parental..... | 16 |
| Verrouiller les boutons en façade de l'appareil | 16 |
| Verrouiller une chaîne ou un programme AV | 16 |
| Fonctionnement (mode TV)..... | 16 |
| 🔧 Incrustation d'image (PIP) | 17 |
| Fonctionnement (mode TV)..... | 17 |
| Personnalisation du téléviseur | 18 |
| Préférences | 18 |
| Configuration des prises AV..... | 19 |
| Télétexte..... | 20 |
| Accès au télétexte | 20 |
| Navigateur | 20 |
| Autres fonctions du télétexte | 21 |
| Program Info | 22 |
| Définir des critères de recherche | 22 |
| Enregistrer un programme..... | 22 |
| Mémoriser un programme | 22 |
| Vérifier vos sélections dans l'écran Revue | 23 |

Chapitre 5 : Autres informations

| | |
|-----------------------------------------|----|
| Démontage du panneau avant | 24 |
| Prises | 24 |
| 🔧 Raccordement d'un casque | 25 |
| Raccordement d'enceintes actives..... | 25 |
| Raccordement d'un amplificateur | 25 |
| Raccordement d'un magnétoscope | 25 |
| Informations sur le NexTVViewLink | 26 |

Ce document est commun à plusieurs modèles d'appareils. Certaines fonctions peuvent ne pas être disponibles sur le modèle que vous avez acheté.

🔧 Ce pictogramme signale les fonctions optionnelles.



La référence commerciale de votre appareil figure sur une étiquette collée au dos de celui-ci ainsi que sur la couverture du manuel d'utilisation.



Informations importantes

FR

Sécurité

- Vérifiez que l'alimentation secteur de votre habitation correspond à celle indiquée sur la plaque signalétique située au dos de l'appareil.
- Les composants de cet appareil sont sensibles à la chaleur. La **température ambiante maximale** ne doit pas dépasser **35° Celsius**. Ne couvrez pas les ouvertures de ventilation situées à l'arrière ou sur le côté de l'appareil. Laissez suffisamment d'espace autour pour assurer une ventilation correcte.
- L'**humidité** des locaux où est placé l'appareil ne doit pas dépasser un taux hygrométrique de **85 %**. Si vous devez utiliser l'appareil à l'extérieur, **évités de l'exposer à l'eau** de pluie ou aux éclaboussures. Le passage d'une atmosphère froide à une ambiance chaude peut provoquer de la condensation sur l'écran (et sur certains composants internes). Laissez-la s'évaporer avant de remettre l'appareil en marche.
- En cas d'**absence prolongée**, éteignez l'appareil à l'aide de l'interrupteur marche/arrêt . Même lorsque l'appareil est éteint, certains composants restent sous tension. Pour isoler complètement l'appareil, vous devez débrancher la fiche d'alimentation de la prise secteur.
- En cas d'**orage**, il est recommandé d'isoler l'appareil du réseau électrique et de l'antenne afin de ne pas le soumettre à des surcharges électriques ou électromagnétiques qui peuvent l'endommager. A cette fin, laissez la **fiche secteur** et la **fiche d'antenne** accessibles pour les **débrancher** en cas de besoin.
- **Débranchez** immédiatement l'appareil si vous constatez qu'il dégage une **odeur de brûlé** ou de la **fumée**. En aucun cas vous ne devez ouvrir l'appareil vous-même, car vous risquez l'**électrocution**.
- Votre appareil est doté d'un système de protection électronique très performant contre les perturbations telles que les décharges électrostatiques et les courants transitoires. Si de telles perturbations se produisent, votre appareil s'arrête automatiquement. Remettez-le en marche à l'aide de la télécommande ou du bouton marche-arrêt  situé sous le panneau avant de l'appareil.
- Les interventions de **personnel non qualifié** et toute modification de la haute tension créent un danger. Un appareil modifié de cette façon ne répond plus aux spécifications d'origine et ne doit pas être remis en marche.

THOMSON dégage sa responsabilité en cas d'utilisation non conforme aux indications de ce document.

Entretien

- Nettoyez l'écran avec un produit pour vitres et le reste de l'appareil avec un chiffon doux et un détergent neutre.
- Dépoussiérez régulièrement les ouvertures de ventilation situées à l'arrière ou sur le côté. L'utilisation de solvants, de produits abrasifs ou de produits à base d'alcool risque d'endommager l'appareil.

 HELPLINE THOMSON

Votre contact THOMSON
pour la France : **0 826 820 456** (0,15 € TTC/mn)
pour la Suisse : **0900 905 950** (0,18 CHF TTC/mn)
pour la Belgique : **070 300 014** (prix d'un appel local)

www.thomson-europe.com



Précautions particulières à observer avec les téléviseurs DLP™

Qu'est-ce que la technologie DLP™ ?

Vous venez d'acquérir un appareil doté de la technologie DLP™ (Digital Light Processing - traitement numérique de la lumière). Cette nouvelle technologie utilise une lampe spéciale, une roue de couleurs, et un semi-conducteur optique composé d'une multitude de miroirs microscopiques pour vous offrir une qualité d'image exceptionnelle, dans un appareil mince et léger. Pour profiter longtemps des performances inégalées de votre appareil, veillez à observer les précautions qui suivent.

Mise en marche et arrêt

Comme tous les appareils de projection, votre téléviseur contient une lampe spéciale qui doit chauffer et se refroidir correctement pour fonctionner longtemps de manière optimale. Pour prolonger la durée de vie de la lampe, vous devez respecter les temps de chauffage et de refroidissement nécessaires.

- Pour mettre l'appareil en marche, appuyez sur le bouton marche/arrêt situé sous le panneau avant. L'image s'affiche au bout de 40 secondes maximum. Si aucune image ne s'affiche au bout de deux minutes, il est peut-être nécessaire de remplacer la lampe (voir plus loin).
- Pour mettre l'appareil en veille, appuyez sur la touche  de la télécommande. Le voyant en façade devient **rouge**. Pour éteindre l'appareil, appuyez sur le bouton  situé sous le panneau avant de l'appareil.

Le ventilateur fonctionne encore environ deux minutes pour refroidir la lampe.

Important :

NE débranchez JAMAIS l'appareil lorsque le ventilateur fonctionne.

Remplacement de la lampe

La durée de vie de la lampe fournie avec l'appareil est de quelques milliers d'heures en conditions normales d'utilisation.

- Si vous constatez les changements suivants :
 - Le temps de démarrage de l'appareil s'allonge notablement.
 - La luminosité de l'image diminue.
 - Lorsque vous allumez le téléviseur, vous obtenez du son et pouvez changer de chaîne, mais aucune image ne s'affiche et le voyant en façade se met à clignoter en rouge. Cela se produit plusieurs fois de suite.

Cela signifie que la lampe arrive en fin de vie. Vous pouvez dès maintenant envisager l'achat d'une nouvelle lampe.

- Lorsque vous mettez l'appareil en marche, si aucune image ne s'est affichée au bout de deux minutes, il est nécessaire de remplacer la lampe.

Choisissez un modèle identique et suivez les instructions fournies dans le livret "Remplacement de la lampe" (le type de lampe adéquat est indiqué dans l'aide de l'option **Luminosité de la lampe**, dans le menu **Lampe & position**, page 14).

Important :

- NE touchez JAMAIS la lampe avec les doigts car la graisse ainsi déposée réduit la durée de vie de la lampe. Manipulez toujours la lampe avec un tissu (gants, chiffon, etc.).
- Même après l'arrêt du ventilateur, la température de la lampe reste très élevée pendant environ 60 minutes et peut provoquer des brûlures.

Transport

Pour éviter d'endommager la lampe, ne transportez pas l'appareil lorsque celle-ci est encore chaude. Attendez que le ventilateur s'arrête pour déplacer l'appareil.

Digital Light Processing et DLP sont des marques de Texas Instruments.













Fabriqué sous licence de Dolby Laboratories.







Les termes "Dolby" et "Dolby Pro Logic", ainsi que le sigle double D sont des marques commerciales de Dolby Laboratories.

TruSurroundXT, SRS et le symbole  sont des marques déposées de SRS Labs, Inc. La technologie TruSurroundXT est incorporée sous licence de SRS Labs, Inc.

Télécommande

La plupart des fonctions de votre téléviseur sont accessibles à partir de menus qui s'affichent à l'écran. La télécommande livrée avec l'appareil permet de naviguer dans les menus et d'effectuer tous les réglages au quotidien. La télécommande peut varier en fonction des modèles de téléviseurs. Vous trouverez ci-après la description de la télécommande la plus complète. Les fonctions optionnelles sont signalées par le pictogramme .

| | |
|----------------------------------------------------------------------------------------------------|----------------------------------------------------------------------------------------------------------------------------------------------------------------------------------------------------------------------|
|  | Mise en veille / sortie de veille. |
| TV | Accès au mode TV. Pour commander le téléviseur, appuyez sur cette touche. |
| VCR | Accès au mode VCR. |
| DVD | Accès au mode DVD. |
|  SAT | Accès au mode SAT. |
|  AUX | Accès au mode AUX. |
|  AMP | Accès au mode AMP. |
|  voyant | Informations : - s'allume lorsque vous appuyez sur une touche, - sert lors de la programmation de la télécommande (voir p. 5) - si les piles sont déchargées, clignote lorsque vous appuyez sur une touche. |
|  PIP | Activation de la fonction d'incrustation d'image. |
|  SWAP | Permutation de l'image principale et de l'image incrustée. |
|  PIP+/PIP- | Changement de chaîne dans l'incrustation. |
|  ZOOM | Changement de taille de l'image incrustée. |
|  FREEZE | Arrêt sur image principale. |
|  SLEEP | Accès direct à la fonction Arrêt automatique du menu Horloge . |
|  LIGHT | Éclairage de la télécommande. |
| PRESETS | (touche rouge) menu de préférences son et image |
| LIST | (touche verte) liste des chaînes |

| | |
|---------------------------------------------------------------------------------------------------------------------------------------------------------------------|--------------------------------------------------------------------------------------------------------------------------------------------------------------------------------------------------------------------|
| INFO | (touche jaune) informations sur la chaîne |
| GUIDE | (touche bleue) guide des programmes |
| TEXT | (touche violette) télétexte |
| Les touches de couleur servent également au fonctionnement du télétexte. | |
|   | Sélection d'options dans les menus. |
|   | Réglage de fonctions, modification de valeurs, activation et désactivation de fonctions (case à cocher) dans les menus. Sélection du format d'image ou du zoom. |
| OK | Validation d'une sélection, activation et désactivation de fonctions (case à cocher) dans les menus. |
| MENU | Accès au SOMMAIRE . |
| EXIT | Sortie du système de menus. En mode PIP : désactivation de la fonction PIP. |
|  +/- | Réglage du volume sonore. |
|  | Coupure et rétablissement du son. |
| RETURN | Retour à la chaîne/au programme AV précédent. |
| PR+/PR- | Changement de chaîne. |
| 0-9 | Sélection d'une chaîne à l'aide de son numéro. Pour les numéros de chaîne à deux chiffres : - tapez rapidement les deux chiffres, ou - appuyez sur 0 pour afficher "--", puis entrez le numéro de chaîne. |
| AV | Sélection d'un appareil connecté sur une prise AV. |
|  DEMO | Accès au mode démo. |

Utilisation de la télécommande avec d'autres appareils

La télécommande fournie avec votre téléviseur dépend du modèle d'appareil pour lequel vous avez opté. Certaines télécommandes permettent de commander d'autres appareils à l'aide des touches programmables **VCR**, **DVD**, **SAT**, **AMP** et **AUX**. Pour chacune de ces touches, voici la liste des appareils que vous pourrez commander :

VCR : magnétoscope,

DVD : lecteur de DVD,

 **SAT** : récepteur satellite, réseau câblé,

 **AMP** : chaîne hi-fi, amplificateur Home Cinema,

 **AUX** : tout type d'appareil. Si vous possédez deux magnétoscopes par exemple, vous pouvez programmer la touche **VCR** pour commander le premier, et la touche **AUX** pour commander le second.

*Remarque : La touche **TV** n'est pas programmable.*

Programmation de la télécommande

Recherche automatique de code

Cette méthode permet de rechercher automatiquement le code le mieux adapté à votre appareil.

1. Mettez en marche l'appareil à commander.
2. Appuyez sur la touche de la télécommande correspondant à cet appareil, et tout en la maintenant enfoncée, appuyez sur la touche veille  jusqu'à ce que le voyant ou les touches de mode de la télécommande s'allument. Relâchez les deux touches.
3. Dirigez la télécommande vers l'appareil et appuyez sur la touche **PLAY**. Attendez que le voyant cesse de clignoter. Si l'appareil ne s'est pas mis en veille, appuyez de nouveau sur la touche **PLAY** pour poursuivre la recherche sur le jeu de codes suivant. Répétez l'opération jusqu'à ce que l'appareil se mette en veille. Il existe environ 20 jeux de codes.
4. Lorsque l'appareil se met en veille, remettez-le en marche sans utiliser la télécommande. Appuyez sur la touche **REV** autant de fois que nécessaire pour remettre l'appareil en veille.
5. Appuyez sur la touche **STOP** et maintenez-la enfoncée jusqu'à ce que le voyant ou les touches de mode s'éteignent.

*Remarque : Vous pouvez à tout moment annuler la programmation en appuyant sur la touche **EXIT**.*

Programmation manuelle

Cette méthode consiste à rechercher manuellement les codes permettant de commander vos autres appareils.

1. Mettez en marche l'appareil à commander.
2. Appuyez sur la touche correspondante sur la télécommande, et tout en la maintenant enfoncée, entrez l'un des codes correspondant à la marque de l'appareil (liste des codes en fin de document). Si le voyant ou les touches de mode de la télécommande clignotent, vous avez entré un code incorrect ou la programmation n'est pas possible.
3. Dirigez la télécommande vers l'appareil et appuyez sur la touche correspondante (**VCR**, **DVD**, etc.). Appuyez sur la touche veille . Si l'appareil ne se met pas en veille, essayez un autre code.

Selon l'année de commercialisation et le type de l'appareil, certaines fonctions peuvent être indisponibles. Certains codes peuvent couvrir plus de fonctions que d'autres. Testez les fonctions que vous pouvez commander et éventuellement essayez les autres codes. Notez ici le ou les codes qui conviennent le mieux.

| | | | | | | | | | |
|-----|----------------------|----------------------|----------------------|----------------------|-----|----------------------|----------------------|----------------------|----------------------|
| VCR | <input type="text"/> | <input type="text"/> | <input type="text"/> | <input type="text"/> | AUX | <input type="text"/> | <input type="text"/> | <input type="text"/> | <input type="text"/> |
| DVD | <input type="text"/> | <input type="text"/> | <input type="text"/> | <input type="text"/> | AMP | <input type="text"/> | <input type="text"/> | <input type="text"/> | <input type="text"/> |
| SAT | <input type="text"/> | <input type="text"/> | <input type="text"/> | <input type="text"/> | | | | | |

Lorsque vous **changez les piles** de la télécommande, pensez à la **programmer de nouveau**.

| | Magnétoscope | Lecteur de DVD | Récepteur satellite | Chaîne hi-fi |
|----------------|-----------------------------------------------------------|-----------------------------------------------------------|-----------------------------------------------------------|-----------------------------------------------------------|
| | Appuyez sur la touche VCR Mise en marche/veille | Appuyez sur la touche DVD Mise en marche/veille | Appuyez sur la touche SAT Mise en marche/veille | Appuyez sur la touche AMP Mise en marche/veille |
| MENU | Accès au menu principal | Accès au menu principal | Accès au menu principal | |
| | Déplacement vertical dans les menus | Déplacement vertical dans les menus | Déplacement vertical dans les menus | |
| | Déplacement horizontal dans les menus | Déplacement horizontal dans les menus | Déplacement horizontal dans les menus | |
| OK | Validation d'une action | Validation d'une action | Validation d'une action | |
| EXIT | Sortie des menus | Sortie des menus | Sortie des menus | |
| 0-9 | Accès direct aux chaînes ou entrée de valeurs numériques | Entrée de valeurs numériques ou sélection dans les menus | Accès direct aux chaînes ou entrée de valeurs numériques | Sélection d'une station de radio à l'aide de son numéro |
| PR+/PR- | Changement de chaîne | Changement de chapitre | Changement de chaîne | Changement de station |
| AV | Sélection de l'entrée av | Sélection de l'entrée av | | |
| REV | Retour rapide | Retour rapide | | |
| PLAY | Lecture | Lecture | | |
| FWD | Avance rapide | Avance rapide | | |
| STOP | Arrêt | Arrêt | | |
| PAUSE | Arrêt sur image | Arrêt sur image | | |
| REC | Enregistrement | | | |
| | | | | Coupure et rétablissement du son |
| | | | | Réglage du volume sonore |

Programmation de la fonction de réglage du volume

Si vous avez programmé la télécommande du téléviseur pour commander vos autres appareils et que ceux-ci sont connectés à un amplificateur, vous pouvez également programmer la télécommande pour régler le volume lorsque vous utilisez l'un de ces appareils. L'exemple ci-après décrit la procédure de programmation pour un lecteur de DVD.

1. Programmez la touche **AMP** de la télécommande pour commander l'amplificateur (voir page 4).
2. Dirigez la télécommande loin des appareils. Appuyez sur la touche - et tout en la maintenant enfoncée, appuyez sur la touche de mode concernée (**DVD**, dans cet exemple), puis sur la touche **AMP**. Relâchez la touche .
3. Allumez l'amplificateur, puis le lecteur de DVD.
4. Mettez la télécommande en mode **DVD**, lisez un disque et réglez le volume à l'aide des touches +/-.

Recommencez l'opération pour les autres appareils.

Pour annuler la programmation pour tous les modes, appuyez sur la touche - et tout en la maintenant enfoncée, entrez le code 000 à l'aide des touches numériques.

La fonction Learning

Cette fonction complète la programmation décrite à la page 4 car elle permet de programmer individuellement les autres touches de la télécommande pour disposer des fonctions spécifiques des autres appareils présentes sur leur télécommande d'origine.

Remarques :

- Commencez par effectuer la programmation décrite à la page 4 car celle-ci supprime toute programmation réalisée avec la fonction Learning.
- Les touches **TV, VCR, DVD, AUX, SAT, AMP, EXIT** et **LIGHT** ne sont pas programmables.
- La programmation s'effectue par liaison infrarouge entre les deux télécommandes : pour éviter tout risque d'interférence lumineuse, installez-vous dans une pièce peu éclairée et placez les télécommandes à 5 cm maximum de distance, de sorte que les émetteur et récepteur infrarouge se fassent face.
- La programmation d'une touche dans un mode (VCR, DVD, etc.) n'affecte pas le fonctionnement de cette touche dans les autres modes.
- Certaines télécommandes ne permettent pas l'utilisation de la fonction Learning.

Programmer une touche

1. Sur la télécommande du téléviseur, appuyez sur la touche du mode (**DVD, VCR, SAT, AMP** ou **AUX**) dans lequel vous voulez programmer une touche et maintenez-la enfoncée. La touche s'allume. Appuyez sur la touche **REC** et maintenez-la enfoncée.
2. Les touches de mode s'allument, puis s'éteignent. Relâchez les deux touches. La touche du mode dans lequel vous effectuez la programmation reste allumée.
3. Appuyez sur la touche sur laquelle vous voulez enregistrer la fonction (la touche de mode s'éteint, puis se rallume).

Remarque : Si vous avez appuyé sur une touche non programmable, les touches de mode clignotent plusieurs fois. Recommencez l'étape 3.

4. Sur la télécommande de l'autre appareil, appuyez sur la touche de la fonction à enregistrer et maintenez-la enfoncée jusqu'à ce que la touche de mode s'éteigne, puis se rallume, sur la télécommande du téléviseur. La fonction est enregistrée.

Remarque : Si la programmation de cette fonction est impossible, les touches de mode clignotent plusieurs fois. Recommencez l'étape 3.

5. Répétez les étapes 3 et 4 pour enregistrer d'autres fonctions. Appuyez sur **EXIT** pour quitter le mode de programmation.

Remarque : Pour enregistrer une nouvelle fonction sur une touche déjà programmée, suivez la même procédure.

Déprogrammer une touche

1. Appuyez sur la touche correspondant au mode dans lequel vous voulez déprogrammer une touche et maintenez-la enfoncée. La touche s'allume. Appuyez sur la touche **EXIT** et maintenez-la enfoncée.
2. Les touches de mode s'allument, puis s'éteignent. Relâchez les deux touches. La touche du mode dans lequel vous voulez déprogrammer une touche reste allumée.
3. Appuyez sur la touche à déprogrammer. La touche de mode s'éteint, puis se rallume. La touche est déprogrammée.
4. Répétez les étapes 1 à 3 pour déprogrammer d'autres touches.

Remarque : En cas d'erreur, la touche de mode clignote quatre fois. Recommencez l'étape 3.

5. Lorsque vous avez terminé, appuyez sur **EXIT**.

Déprogrammer toutes les touches

1. Appuyez sur la touche **EXIT** et maintenez-la enfoncée. La touche du mode en cours d'utilisation s'allume. Appuyez sur la touche  et maintenez-la enfoncée.
2. Les touches de mode s'allument, puis s'éteignent. Relâchez les deux touches. La touche du mode en cours d'utilisation reste allumée.
3. Appuyez sur n'importe quelle touche de mode. Toutes les fonctions enregistrées dans tous les modes sont supprimées.

Important : Si les piles de la télécommande sont usagées, vous pouvez utiliser les boutons en façade de l'appareil qui ont les mêmes fonctions que les touches de la télécommande.

Mise en service

Suivez les instructions de cette page pour mettre en service votre téléviseur et sa télécommande, puis passez aux pages suivantes pour vous familiariser avec la télécommande et procéder à l'installation des chaînes.

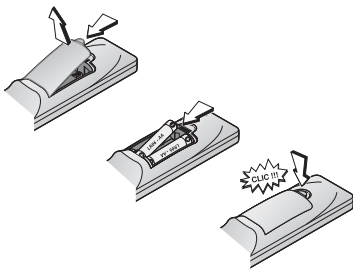

1. Installez deux piles de type LR06 ou AA dans la télécommande.

Observez les précautions suivantes :

- Utilisez exclusivement les types de piles spécifiés.
- Respectez les polarités.
- Ne mélangez pas piles neuves et piles usagées.
- N'utilisez pas de piles rechargeables.
- N'exposez pas les piles à une chaleur excessive, ne les jetez pas au feu, ne les rechargez pas, n'essayez pas de les ouvrir ; elles pourraient couler ou exploser.
- Retirez les piles de la télécommande si vous n'utilisez pas celle-ci pendant une période prolongée (plusieurs semaines).

220 - 240 V ~ 50 Hz

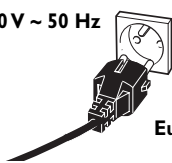

Prise secteur en Europe continentale

2. Branchez le cordon d'alimentation **EN PREMIER LIEU** sur le téléviseur, **PUIS** sur une prise secteur.

L'appareil doit être alimenté exclusivement avec une tension alternative de 220 - 240 V ~ 50 Hz. Il ne doit pas être raccordé à un réseau délivrant du courant continu. Si la fiche est détachée du cordon, ne la branchez en aucun cas sur une prise secteur en raison du risque d'électrocution.

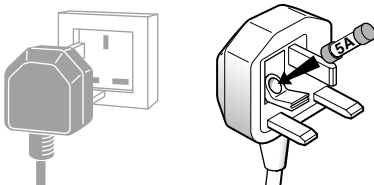

Les appareils prévus pour le Royaume-Uni et l'Irlande sont livrés avec un cordon secteur équipé d'une prise moulée.

Cette prise contient des éléments de sécurité qu'il ne faut pas remplacer par un modèle quelconque du commerce. Elle est munie d'un fusible qui protège votre téléviseur. Si votre appareil ne fonctionne plus, le fusible a peut-être fondu. Dans ce cas, remplacez-le par un fusible identique de 5 ampères certifié par l'ASTA ou le BSI (BS 1362).

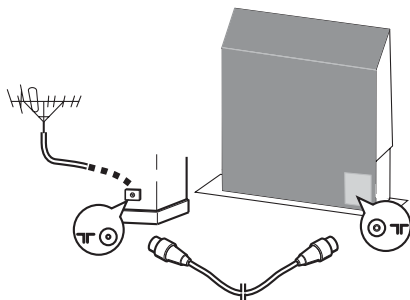

3. Branchez l'antenne extérieure ou le réseau câblé sur la prise TV ANT située à l'intérieur de la façade (voir page 24).

La prise antenne (75 ohms - VHF / UHF / câble) permet le raccordement de l'antenne extérieure ou d'un autre appareil équipé d'un modulateur (magnétoscope, récepteur satellite, etc.).

Nous vous conseillons, dans un premier temps, de ne pas raccorder au téléviseur vos autres appareils (magnétoscope, récepteur satellite, etc.) afin de ne pas compliquer la procédure d'installation par des manipulations supplémentaires. Vous le ferez lorsque vous aurez terminé l'installation des chaînes en vous reportant à la page 24 de ce manuel.

Si vous possédez un magnétoscope NexTVView-Link (voir schéma de raccordement en fin de manuel, à l'intérieur de la couverture), vous devez le raccorder au téléviseur (prise AV1) à l'aide d'un câble péritélévision avant de procéder à la première installation.

4. Mettez en marche le téléviseur en appuyant sur le bouton marche-arrêt situé sous le panneau avant de l'appareil. La mise en marche peut prendre jusqu'à 40 secondes.

Important : Lisez attentivement les sections "Précautions particulières à observer avec les téléviseurs DLP™", page 3, et "Mise en marche et arrêt", page 10, qui décrivent en détail la procédure de mise en marche et d'arrêt.

Remarque : La première fois que vous mettez l'appareil en marche, le menu de sélection de la langue s'affiche.

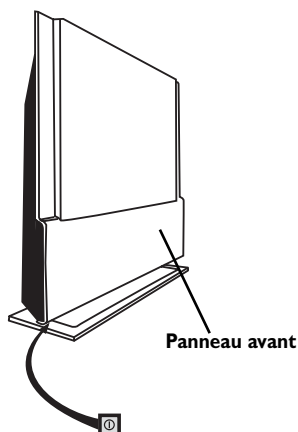

Panneau avant

Vous trouverez à la page 4 la description de la télécommande. Passez ensuite à la page 8 pour procéder à la première installation de votre appareil, ou à la page 9 pour effectuer une installation manuelle (si le téléviseur a déjà été réglé).

Remarque : Avant de raccorder d'autres appareils aux prises AV, procédez à la première installation (page suivante) pour éviter d'éventuels problèmes de sélection d'appareils.



Respectez l'environnement et la loi ! Avant de jeter des piles (ou des accumulateurs), informez-vous auprès de votre distributeur pour savoir si elles (ou ils) font l'objet d'un recyclage spécial, et s'il peut se charger de les récupérer.

Première installation

La première installation consiste à rechercher et à mettre en mémoire toutes les chaînes que vous pouvez recevoir. Vérifiez que le téléviseur est en marche et suivez pas à pas les six étapes de cette page.

À la première mise en marche du téléviseur, le menu de sélection de la langue s'affiche.

1

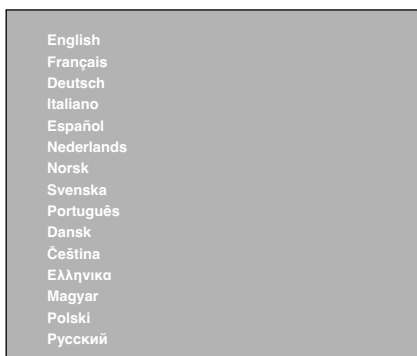

1. Choisissez votre langue à l'aide des touches ▲ ▼. Validez avec **OK**. Un message de bienvenue s'affiche dans la langue que vous venez de sélectionner. Appuyez sur **OK**.

2. Une liste de pays s'affiche sur deux pages. Choisissez le vôtre à l'aide des touches ▲ ▼ et validez avec **OK**.

Remarque : Il s'agit du pays où vous vous trouvez, ou celui dont vous souhaitez recevoir les chaînes si vous êtes frontalier.

3. Un message s'affiche, vous invitant à vérifier le raccordement de l'antenne et, éventuellement, à raccorder le décodeur. Après avoir effectué cette opération, appuyez sur **OK**.

Remarque : Si vous branchez un décodeur sur la prise AVI, vous devez, après la première installation, afficher le menu **Install. manuelle** et choisir **AVI** à la ligne **Décodeur**. Reportez-vous à la page 9.

4. Le menu **Installation** s'affiche. L'option **Installation automatique** est sélectionnée. Lancez l'installation automatique en appuyant sur **OK**.

Remarques :

- L'installation automatique peut prendre jusqu'à 10 minutes. L'écran qui s'affiche vous renseigne sur sa progression. Pour ne pas interrompre la mémorisation des chaînes, attendez le message de fin d'installation pour quitter le menu.

- L'installation automatique supprime toutes les chaînes mémorisées antérieurement.

5. Le téléviseur classe les chaînes dans un ordre prédéfini.

- Si vous souhaitez modifier ce classement, nommer ou renommer des chaînes, ou supprimer les doublons, appuyez sur **OK** et passez à l'étape 6.

- Si vous ne souhaitez pas réorganiser les chaînes, quittez le menu avec la touche **EXIT**.

6. Le menu **Classement** vous permet de modifier le classement des chaînes établi lors de l'installation automatique, de nommer ou de renommer les chaînes, et de supprimer les chaînes en double ou celles dont la réception est de mauvaise qualité. Suivez les messages en bas de l'écran. Pour identifier les chaînes, aidez-vous d'un magazine de programmes TV.

● Classer les chaînes : Sélectionnez la ligne **Chaîne**. À l'aide des touches **PR+/PR-**, < > ou des touches numériques, affichez le numéro de chaîne, recherchez la chaîne à déplacer. Sélectionnez la ligne **Permuter avec prog.**, entrez le numéro que vous souhaitez attribuer à cette chaîne. Appuyez sur **OK**.

● Changer le nom d'une chaîne : Sélectionnez la ligne **Chaîne**. À l'aide des touches **PR+/PR-**, < > ou des touches numériques, affichez le numéro de la chaîne dont vous souhaitez modifier le nom. Sélectionnez la ligne **Changer de nom** et sélectionnez un nom dans la liste à l'aide des touches < >. Appuyez sur **OK**.

● Effacer une chaîne : Sélectionnez la ligne **Chaîne**. À l'aide des touches **PR+/PR-**, < > ou des touches numériques, affichez le numéro de la chaîne à supprimer. Sélectionnez la ligne **Effacer chaîne** et appuyez sur **OK**.

Lorsque vous avez terminé, quittez le menu en appuyant sur la touche **EXIT**.

Pour accéder par la suite au menu **Classement**, appelez le **SOMMAIRE** en appuyant sur la touche **MENU**, sélectionnez **Installation** et appuyez sur **OK**. Dans le menu **Somm.** sélectionnez **Classement**.

℞ L'écran **Contact** s'affiche. Vous y trouverez l'adresse internet de Thomson Europe et le numéro de téléphone de la Helpline (voir page 2), ainsi que le numéro de série de votre appareil.

Remarque : L'écran **Contact** s'affiche automatiquement à la fin de la première installation. Pour y accéder ultérieurement, appelez le **SOMMAIRE** à l'aide de la touche **MENU**, sélectionnez **Contact** et appuyez sur **OK**.

2

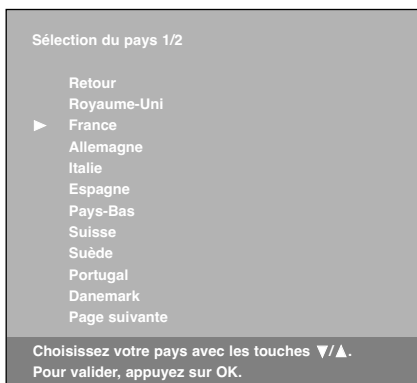

4



6





Installation manuelle

Suivez la procédure ci-après si vous constatez que certaines chaînes n'ont pas été mémorisées lors de la première installation. Cela peut se produire si vous installez des chaînes à partir d'un réseau câblé. L'installation manuelle des chaînes nécessite d'entrer individuellement tous les paramètres d'une chaîne.

Affichez le **SOMMAIRE** en appuyant sur la touche **MENU**. Sélectionnez la ligne **Installation** et validez avec **OK**. Dans le menu **Somm.**, sélectionnez la ligne **Installation** et validez avec **OK**.

1. Choisissez le pays avec les touches **▲ ▼**. Validez avec **OK**. L'écran **Connexions** s'affiche. Appuyez sur **OK** pour afficher le menu **Installation**. Sélectionnez la ligne **Installation manuelle** et validez avec **OK**.
Réglez successivement tous les paramètres de la chaîne à mettre en mémoire. Suivez les instructions qui s'affichent en bas de l'écran.
2. Sélectionnez la ligne **Norme** et à l'aide des touches **◀ ▶**, choisissez la norme valable pour votre pays.
*Remarque : Vous avez le choix entre les normes suivantes : **France** pour la France et le Luxembourg, **DKK'** pour l'Europe de l'Est, le Proche-Orient et l'Asie, **I** pour le Royaume-Uni et l'Irlande, **EURO BG** pour l'Europe de l'Ouest, l'Australie et la Nouvelle-Zélande.*
3. Sélectionnez la ligne **Réception**. Choisissez le mode de réception des chaînes (antenne ou réseau câblé) à l'aide de la touche **◀** ou **▶**.
4. Sélectionnez la ligne **Recherche chaînes**. Entrez le numéro du canal de réception ou utilisez les touches **◀ ▶** pour rechercher les chaînes. Lorsqu'une chaîne est trouvée, les images s'affichent.
5. Si l'image n'est pas nette, vous pouvez affiner le réglage. Pour cela, sélectionnez la ligne **Réglage fin** et réglez avec les touches **◀ ▶**.
6. Si la chaîne est reconnue, son nom s'inscrit automatiquement. Sinon modifiez le nom proposé ou entrez un nom. Pour ce faire, placez le curseur sur le nom dont seule la première lettre est jaune. Sélectionnez le caractère à modifier avec les touches **◀ ▶**. Faites défiler l'alphabet avec les touches **1** et **2**. Changez de caractère à l'aide de la touche **◀** ou **▶**.
7. Si la chaîne est cryptée et que vous souhaitez brancher un décodeur sur la prise AVI, sélectionnez la ligne **Décodeur** et sélectionnez **AVI** à l'aide de la touche **◀** ou **▶**.
8. Sélectionnez ensuite la ligne **Mémoriser sur numéro** et entrez le numéro à attribuer à cette chaîne à l'aide des touches numériques (par exemple, pour FR2, tapez 02). Appuyez sur **OK**.



*Important : Dès lors que vous modifiez une valeur dans le menu **Install. manuelle**, la ligne **Mémoriser sur numéro** se met à clignoter. Pour valider votre modification, vous devez sélectionner la ligne **Mémoriser sur numéro** et appuyer sur la touche **OK**. Si vous ne validez pas, la modification sera annulée lorsque vous changerez de chaîne ou que vous mettrez le téléviseur en veille.*

Recommencez cette procédure pour rechercher d'autres chaînes.



Remarques :

- Si vous êtes abonné à un réseau câblé, pour rechercher les chaînes manquantes, sélectionnez **Autres** à la place d'un pays et effectuez une mise à jour automatique. Pour ce faire, sélectionnez **Mise à jour automatique** dans le menu **Installation**.
- Pour procéder à une nouvelle installation automatique, mettez le téléviseur en veille, puis maintenez les touches **PR+** et **◀ +** du téléviseur enfoncée jusqu'à l'apparition du menu, et procédez comme pour la première installation.
- Installations ultérieures :
 - la fonction **Mise à jour automatique** permet d'installer des chaînes récemment mises en service ou de compléter votre installation si certaines chaînes manquent ou sont mal installées.
 - La fonction **Installation automatique** est utile pour des installations ultérieures à la première installation (suite à un déménagement). Elle efface toutes les chaînes mémorisées antérieurement. Pour l'installation d'une nouvelle chaîne, il est préférable d'utiliser la fonction **Mise à jour automatique** ou **Installation manuelle**.

Mise en marche et arrêt









- Pour mettre le téléviseur en marche, appuyez sur le bouton  situé sous le panneau avant de l'appareil. La mise en marche peut prendre jusqu'à 40 secondes. Si le voyant en façade est **rouge**, l'appareil est en veille. Dans ce cas :
 - appuyez sur la touche  ou sur les touches numériques de la télécommande,
 - appuyez sur la touche **TV, OK**, ou **PR+/PR-** pour afficher la dernière chaîne ou le dernier programme AV regardé,
 - appuyez sur la touche **AV** pour accéder au dernier programme AV regardé.

Lorsque le téléviseur est en marche, le voyant en façade est **bleu**.

- Pour mettre l'appareil en veille, appuyez sur la touche  de la télécommande. Le voyant en façade devient **rouge**. L'appareil reste sous tension, avec une faible consommation.
- Pour éteindre l'appareil, appuyez sur le bouton  situé sous le panneau avant de l'appareil.

Remarque : Le ventilateur fonctionne encore pendant deux minutes environ après l'arrêt de l'appareil.

Volume

- Réglage du volume : utilisez les boutons , en façade de l'appareil ou les touches correspondantes de la télécommande, pour augmenter ou diminuer le volume sonore.
- Coupure du son : appuyez sur la touche  de la télécommande pour couper momentanément le son. Pour le rétablir, appuyez de nouveau sur cette touche ou sur la touche .
-  Réglage du volume casque : appuyez sur la touche  de la télécommande pour afficher la barre de réglage du volume. Puis utilisez les touches   pour passer à la barre de réglage du volume pour le casque. Utilisez les touches   pour régler.

Affichage d'informations

En mode TV, appuyez sur la touche jaune (**INFO**) de la télécommande pour afficher le numéro et le nom de la chaîne, l'heure, le type de son, le type de format ou de zoom, et l'état de la fonction Contrôle parental.

Si le guide des programmes est disponible pour cette chaîne, le nom, l'heure de début et la durée s'affichent pour l'émission en cours, et le nom et l'heure de début s'affichent pour l'émission suivante.

Lorsque vous mettez le téléviseur en marche ou que vous changez de chaîne, le numéro et le nom de la chaîne s'affichent.

*Remarque : Le numéro de la chaîne est affiché en permanence si vous avez activé la fonction dans le menu **Préférences** (voir page 18).*

Accès aux chaînes

- À l'aide des touches numériques :
 - pour les chaînes 1 à 9, appuyez sur la touche numérique correspondante ;
 - pour les chaînes 10 à 99 :
 - appuyez quelques secondes sur une touche pour afficher le chiffre des dizaines, puis entrez le chiffre des unités (par exemple, pour accéder à la chaîne 24, appuyez sur 2 pour afficher 2-, puis appuyez sur 4) ; ou
 - appuyez sur 0 pour afficher "--", puis entrez les deux chiffres.
- À l'aide des touches **PR+/PR-** : faites défiler les chaînes. Les programmes AV ne sont inclus dans la boucle que si vous utilisez les boutons situés en façade de l'appareil.
- À l'aide de la liste des chaînes : reportez-vous à la page 11.

Pour accéder à la chaîne ou au programme AV précédemment regardé, appuyez sur la touche **RETURN**.

Accès aux programmes AV

Appuyez sur la touche **AV** pour accéder au dernier programme audiovisuel regardé, et pour passer aux autres programmes audiovisuels.

Mode démo

Ce mode permet de montrer les avantages du réglage Hi Pix.

Appuyez sur la touche **DEMO** de la télécommande pour passer en mode démo. L'appareil active et désactive tour à tour le réglage Hi Pix. Appuyez sur la touche **DEMO** autant de fois que nécessaire pour quitter le mode démo.

Zoom

En mode TV, vous avez la possibilité de modifier le format d'affichage et d'appliquer des zooms, en utilisant les touches **<>**. Les formats et zooms disponibles sont :

Format 4/3 - image au format 4/3 centrée

Zoom 14/9 - image au format letterbox 14/9e centrée

Zoom 16/9 - image au format letterbox 16/9e centrée

Zoom 16/9 ▲/▼ - image au format 16/9e avec sous-titres

Cinerama - image au format 4/3 grand écran

Format 16/9 - image au format 16/9e grand écran

Certains modes (**Zoom 14/9**, **Zoom 16/9** et **Zoom 16/9 ▲/▼**) permettent de déplacer l'image vers le haut ou le bas à l'aide des touches **▲ ▼**.

Cette fonction n'est pas disponible pour les sources Progressive scan (480p et 576p) et les sources HD (720p et 1080i).

Liste des chaînes

Pour afficher la liste des chaînes, appuyez sur la touche **LIST** (verte) de la télécommande. Elle comporte 11 pages et indique le nom et le numéro de chaque chaîne. La dernière page répertorie les appareils connectés aux prises AV.

La liste s'ouvre à la page sur laquelle figure la chaîne ou le programme AV que vous regardez. La chaîne ou le programme AV en cours est signalé par un symbole. Les chaînes et programmes AV éventuellement verrouillés sont signalés par un cadenas rouge fermé et ceux temporairement déverrouillés sont signalés par un cadenas vert ouvert.

Remarque : Pour plus d'informations sur le verrouillage, reportez-vous à la section Contrôle parental.

Pour regarder une autre chaîne de la page affichée, sélectionnez-la à l'aide des touches **▲ ▼** et appuyez sur **OK**, utilisez les touches **PR+/PR-**, ou bien tapez sur la télécommande le dernier chiffre du numéro de la chaîne (5 pour 25, par exemple). Les images de la chaîne apparaissent.

Pour faire défiler les pages, utilisez les touches **<>**.

Quittez le menu avec **EXIT**.

Arrêt sur image

Appuyez sur la touche **FREEZE** pour figer l'image. Appuyez sur n'importe quelle touche de la télécommande ou bouton du téléviseur pour annuler. En mode PIP, appuyez sur la touche **FREEZE** pour figer l'image principale.

Usure des piles

Lorsque les piles sont déchargées, un message s'affiche à l'écran lorsque vous appuyez sur une touche de la télécommande. Changez les piles et reprogrammez la télécommande (voir page 4).



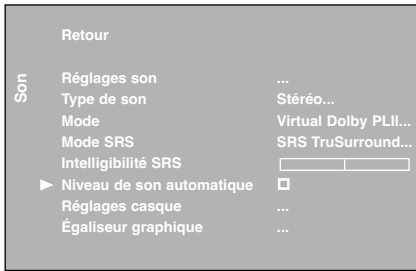

1

| Émission | Options |
|---------------|------------------------|
| Mono | Automatique - Mono |
| Stéréo | Mono - Stéréo |
| Dual | Son 1 - Son 2 |
| NICAM - 3 | Son 1 - Son 2 - Son 3 |
| AV analogique | Stéréo - Son 1 - Son 2 |

2

| Type de son | Modes proposés |
|-------------|-----------------------------|
| Mono | Normal - Élargi |
| Stéréo | Normal - Virtual Dolby PLII |
| Son 1 | Normal - Élargi |
| Son 2 | Normal - Élargi |

3

| Mode | Modes SRS proposés |
|--------------------|---------------------------------------------------------------|
| Normal* | SRS TruSurroundXT SRS TruSurround SRS TruBass - Inactif |
| Élargi | SRS TruBass - Inactif |
| Virtual Dolby PLII | SRS TruSurroundXT SRS TruSurround |

* Pour les sources mono, seuls les modes SRS TruBass et Inactif sont disponibles.

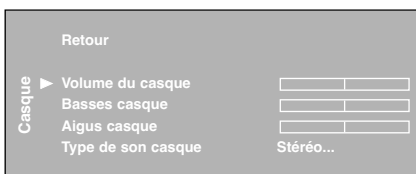
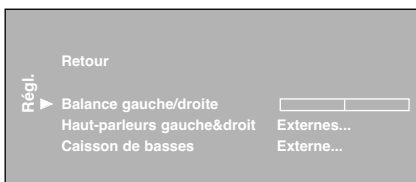

Réglage du son

Accédez au **SOMMAIRE** en appuyant sur la touche **MENU**. Sélectionnez la ligne **Son** et confirmez en appuyant sur la touche **OK**. Le menu **SON** offre les fonctions suivantes :

Réglages son : donne accès au menu de configuration du son (voir plus loin).

Type de son : à l'aide des touches **<>**, choisissez un type de son dans la liste.

Le type de son appliqué par défaut est **Automatique** pour les sources mono, **Stéréo** pour les sources stéréo, **Stéréo** pour les sources AV.

Remarque : Les options proposées dépendent de l'émission que vous regardez. Reportez-vous au tableau 1 ci-contre.

Mode : les options disponibles dépendent du type de son sélectionné (reportez-vous au tableau 2 ci-contre).

Le mode appliqué par défaut est **Normal** pour les sources mono, **Virtual Dolby PLII** pour les sources stéréo.

Mode SRS : les options disponibles dépendent du mode sélectionné (reportez-vous au tableau 3 ci-contre). À l'aide des touches **<>**, choisissez une option dans la liste :

SRS TruSurroundXT : restitue virtuellement sur deux voies uniquement le son d'une source multicanal et améliore le rendu des dialogues et des basses.

SRS TruSurround : restitue virtuellement sur deux voies uniquement le son d'une source multicanal.

SRS TruBass : améliore le rendu des basses.

Intelligibilité SRS : cette fonction renforce la voie centrale pour rendre les dialogues plus compréhensibles. Réglez à l'aide des touches **<>**.

*Remarque : Cette ligne n'apparaît que si vous avez sélectionné **Normal** ou **Virtual Dolby PLII** à la ligne **Mode** et **SRS TruSurroundXT** à la ligne **Mode SRS**.*

Niveau de son automatique : cochez la case à l'aide de la touche **OK** si vous souhaitez garder le même niveau sonore pour toutes les chaînes.

Réglages casque : donne accès au menu de réglages son pour le casque (voir plus loin).

Égaliseur graphique : donne accès à l'égaliseur graphique (voir plus loin).

Pour quitter le menu, appuyez sur la touche **EXIT**. Pour retourner au **SOMMAIRE**, sélectionnez **Retour** et validez avec **OK**.

Configuration du son

Vous pouvez configurer l'environnement sonore en fonction des enceintes actives raccordées au téléviseur.

Dans le menu **Son**, sélectionnez **Réglages son** et appuyez sur **OK** pour accéder au menu. Il propose les options suivantes :

Balance gauche/droite : Équilibrez le son entre les haut-parleurs gauche et droit.

Haut-parleurs gauche&droite : sélectionnez **Externes** si vous avez raccordé des enceintes latérales externes (voir page 24), **Internes** dans le cas contraire (sinon, vous n'auriez pas de son).

Caisson de basses : sélectionnez **Aucun** si vous ne souhaitez pas utiliser de caisson de basses, **Interne** si vous utilisez le caisson de basses du téléviseur ou **Externe** si vous avez raccordé un caisson de basses externe.

*Remarque : L'option **Interne** n'est disponible que si le téléviseur est équipé d'un caisson de basses.*

Pour quitter le menu, appuyez sur la touche **EXIT**. Pour retourner au menu **Son**, sélectionnez **Retour** et validez avec **OK**.

Réglages son du casque

Dans le menu **Son**, sélectionnez **Réglages casque** et appuyez sur **OK** pour accéder au menu. Sélectionnez successivement chaque ligne, et à l'aide des touches **<>**, réglez le volume, le niveau de basses et d'aigus et choisissez le type de son.

Pour quitter le menu, appuyez sur la touche **EXIT**. Pour retourner au menu **Son**, sélectionnez **Retour** et validez avec **OK**.

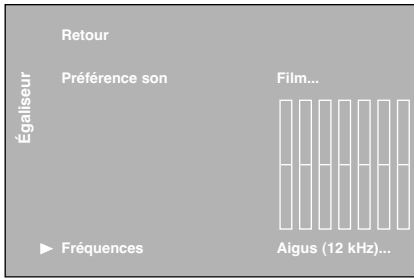

Égaliseur graphique

Dans le menu **Son**, sélectionnez **Égaliseur graphique** et appuyez sur **OK** pour accéder au menu. Ce menu permet de sélectionner un réglage prédéfini et de définir vos propres réglages à l'aide de l'égaliseur graphique. Il propose les options suivantes :

Préférence son : à l'aide des touches **◀▶**, choisissez dans la liste le réglage qui convient le mieux pour l'émission regardée.

Personnel correspond aux réglages de l'égaliseur graphique.

Vous pouvez accéder directement à la liste des réglages prédéfinis pour le son : appuyez sur la touche rouge de la télécommande, sélectionnez la ligne **Préférence son** et sélectionnez un préréglage dans la liste. Votre sélection s'applique à l'ensemble des chaînes et programmes AV.

Fréquences : l'égaliseur graphique comprend sept bandes de fréquence. Sélectionnez successivement chaque bande à l'aide des touches **◀▶** et réglez avec les touches **▲▼**. Validez ensuite à l'aide de la touche **OK**.

*Remarque : Dès lors que vous réglez l'égaliseur graphique, la ligne **Préférence son** affiche **Personnel** et vos réglages sont mémorisés comme étant les nouveaux réglages personnels.*

Pour quitter le menu, appuyez sur la touche **EXIT**. Pour retourner au menu **Son**, sélectionnez **Retour** et validez avec **OK**.



Réglage de l'image

Les menus de réglage de l'image permettent de régler au mieux l'image en fonction de vos goûts, du type de programme regardé et de l'éclairage ambiant. Lorsque vous effectuez un réglage, seule la ligne sélectionnée reste affichée pour vous permettre d'apprécier les modifications à l'écran. L'ensemble du menu s'affiche à nouveau lorsque vous sélectionnez une autre ligne ou que le délai de réglage est écoulé.

Accédez au **SOMMAIRE** en appuyant sur la touche **MENU**. Sélectionnez la ligne **Image** et confirmez en appuyant sur la touche **OK**. Le menu **IMAGE** s'affiche. Il propose les fonctions suivantes :

Autres réglages : donne accès au menu **Autres réglages** (voir plus loin).

Préférence image : à l'aide des touches **◀▶**, choisissez parmi les préréglages proposés celui qui convient le mieux à l'émission regardée.

Personnel contient les valeurs que vous avez définies pour les réglages **Lumière**, **Couleur**, **Contraste** et **Contour**.

Vous pouvez accéder directement à la liste des réglages prédéfinis pour l'image : appuyez sur la touche rouge de la télécommande, sélectionnez la ligne **Préférence image** et sélectionnez un préréglage dans la liste. Votre sélection s'applique à l'ensemble des chaînes. Vous devez en revanche choisir un préréglage pour chaque programme AV.

*Remarque : Cette fonction n'est pas disponible en mode PIP **Double écran**.*

Lumière, **Couleur**, **Contraste**, **Contour** : réglez à votre convenance.

*Remarque : Ces réglages sont automatiquement mémorisés dans l'option **Personnel** de la ligne **Préférence Image**.*

Contraste renforcé : permet de régler le contraste en fonction de la luminosité ambiante. Sélectionnez une option dans la liste à l'aide des touches **◀▶**.

Réducteur auto. de bruit : améliore la qualité de l'image en cas de réception difficile. Sélectionnez une option dans la liste à l'aide des touches **◀▶**.

Remarque : Cette fonction n'est disponible que pour certaines sources audiovisuelles.

Lampe & position : donne accès au menu **Lampe & position** (voir plus loin).

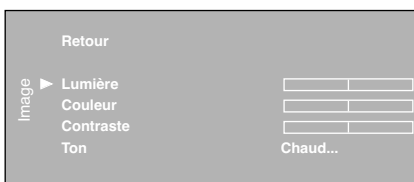

En mode PIP **Double écran**, certains réglages ne sont pas disponibles (voir ci-contre).

Pour quitter le menu, appuyez sur la touche **EXIT**. Pour retourner au **SOMMAIRE**, sélectionnez **Retour** et validez avec **OK**.

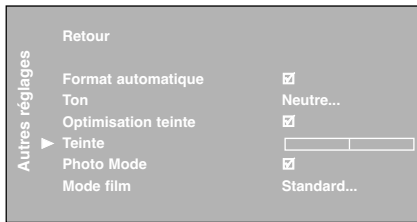

Autres réglages

Dans le menu **Image**, sélectionnez l'option **Autres réglages** et appuyez sur **OK** pour accéder au menu. Il propose les options suivantes :

Format automatique : applique automatiquement le format approprié à l'image. Pour activer la fonction, cochez la case en appuyant sur la touche **OK**.

Ton : règle la température des couleurs. Sélectionnez une option dans la liste à l'aide des touches **<>**.

Optimisation teinte : améliore le rendu des teintes de peau. Pour activer la fonction, cochez la case en appuyant sur la touche **OK**.

Remarque : Cette fonction est disponible uniquement pour les sources audiovisuelles NTSC.

Teinte : permet de régler la teinte de l'image.

Remarque : Cette fonction est disponible uniquement pour les sources audiovisuelles NTSC.

Photo Mode : améliore la qualité et la stabilité des images fixes. Lorsque cette fonction est active, les images fixes sont automatiquement détectées et leur résolution optimisée. Pour activer la fonction, cochez la case en appuyant sur la touche **OK**.

Remarque : Cette fonction est disponible uniquement pour certaines sources audiovisuelles.

Mode film : détecte que le programme diffusé est un film et optimise la qualité de l'image. À l'aide des touches **<>**, sélectionnez une option dans la liste :

Inactif : fonction désactivée,

Standard : détection simple,

Optimal : détection et optimisation de la qualité de l'image.

*Remarque : L'option **Optimal** est sélectionnée par défaut.*

Pour quitter le menu, appuyez sur la touche **EXIT**. Pour retourner au menu **Image**, sélectionnez **Retour** et validez avec **OK**.

Lampe et position

Dans le menu **Image**, sélectionnez l'option **Lampe & position** et appuyez sur **OK** pour accéder au menu. Il propose les options suivantes :

Luminosité de la lampe : cette fonction permet de régler la luminosité de la lampe. À l'aide des touches **<>**, sélectionnez une option dans la liste.

*Remarque : L'option **Forte** augmente la luminosité mais réduit la durée de vie de la lampe.*

Le texte d'aide indique également le type de lampe adéquat pour votre appareil.

Notez-le ici pour vous référer si nécessaire :

Position horizontale : utilisez les touches **<>** pour déplacer l'image horizontalement sur l'écran.

Position verticale : utilisez les touches **<>** pour déplacer l'image verticalement sur l'écran.

Remarque : Vous pouvez régler la position horizontale et verticale de l'image pour chaque source.

Correction de géométrie : utilisez les touches **<>** pour corriger un éventuel effet de trapèze de l'image.

Pour quitter le menu, appuyez sur la touche **EXIT**. Pour retourner au menu **Image**, sélectionnez **Retour** et validez avec **OK**.



| | | |
|---------|------------------------------|-------------------------------------|
| | Retour | |
| Horloge | ▶ Arrêt automatique | 00:15 |
| | Référence pour heure : prog. | 02 |
| | Heure et date | 12:34 03/03/03 |
| | Réveil | <input checked="" type="checkbox"/> |
| | Heure de réveil | 07:00 |
| | Durée | 01:00 |
| | Numéro de chaîne | 10 CNN |
| | Quotidien | <input type="checkbox"/> |

Réglage de l'heure

Le menu **HORLOGE** permet de régler l'heure sur le téléviseur, et de programmer un arrêt automatique ou un réveil.

Accédez au **SOMMAIRE** en appuyant sur la touche **MENU**. Sélectionnez la ligne **Horloge** et confirmez en appuyant sur la touche **OK**.

Régler l'heure

1. Sélectionnez la ligne **Référence pour heure : prog.**.
2. Sélectionnez une chaîne diffusant du télétexte dont l'heure servira de référence, à l'aide des touches **<>**, ou entrez un numéro de chaîne à l'aide des touches numériques de la télécommande. L'heure s'affiche au bout de quelques secondes, si elle est disponible sur la chaîne sélectionnée.

Si l'heure n'est pas fournie par le télétexte, la fonction **Réveil** n'est pas disponible et un message vous invite à changer de chaîne de référence ou à entrer manuellement l'heure. Pour ce faire, sélectionnez la ligne **Heure et date** et entrez l'heure à l'aide des touches numériques ou des touches **<>**.

Remarque : En cas de coupure de l'alimentation électrique (appareil éteint à l'aide du bouton marche/arrêt ou débranché, ou panne électrique) l'heure entrée manuellement est perdue. Vous devez l'entrer de nouveau. Nous vous conseillons donc de rechercher l'heure sur une chaîne et de vérifier qu'elle est correcte.

Une fois l'heure réglée, vous pouvez utiliser la fonction **Réveil**.

Programmer un arrêt automatique

1. Sélectionnez la ligne **Arrêt automatique**.
2. À l'aide des touches **<>**, définissez le délai de mise en veille automatique du téléviseur (de 0 à 4 h 00 par intervalle de 5 minutes). Pour désactiver la fonction, réglez sur 00:00.

Lorsque cette fonction est activée, un message vous informe, une minute avant, de l'arrêt imminent du téléviseur. Appuyez sur n'importe quelle touche de la télécommande pour annuler la mise en veille.

Programmer un réveil

Cette fonction vous permet de définir l'heure de démarrage de l'appareil, pour vous réveiller avec la télévision, par exemple.

1. Sélectionnez la ligne **Réveil** et cochez la case avec la touche **OK** pour activer la fonction et accéder aux options associées.
2. À la ligne **Heure de réveil**, entrez l'heure de réveil à l'aide des touches numériques ou des touches **<>**.
3. À la ligne **Durée**, utilisez les touches **<>** pour définir la durée (comprise entre 5 minutes et 4 heures, par intervalle de 5 minutes).
4. À la ligne **Numéro de chaîne**, entrez le numéro de la chaîne qui vous réveillera à l'aide des touches **<>** ou des touches numériques. Vous pouvez également sélectionner un programme AV à l'aide de la touche **AV**. Dans ce cas, veillez à programmer également la mise en marche de l'appareil raccordé à la prise AV.
5. À la ligne **Quotidien**, cochez la case en appuyant sur la touche **OK** pour un réveil journalier.
6. Quittez le menu avec **EXIT**.
7. Mettez le téléviseur en veille avec la touche **⏻** de la télécommande.

Le téléviseur se mettra automatiquement en marche à l'heure programmée, et pour la durée indiquée, si vous n'utilisez aucune fonction de la télécommande.

Contrôle parental

Les fonctions de contrôle parental permettent de restreindre l'accès de vos enfants à la télévision. Vous pouvez ainsi verrouiller les boutons situés en façade de l'appareil, et interdire l'accès à certaines chaînes et/ou programmes AV. Ces fonctions sont protégées par un code personnel.

Accéder au menu Contrôle parental

1. Affichez le **SOMMAIRE** en appuyant sur la touche **MENU**. Sélectionnez la ligne **Contrôle parental** et confirmez en appuyant sur la touche **OK**.
2. Si le contrôle parental n'est pas activé, suivez les indications à l'écran pour accéder au menu.
S'il est activé, le menu **Code** s'affiche. Entrez votre code à quatre chiffres pour accéder au menu. À l'écran, les chiffres sont remplacés par des astérisques. Le menu **Contrôle parental** s'affiche.

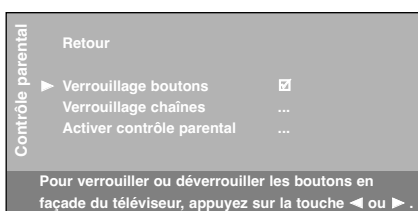

Verrouiller les boutons en façade de l'appareil

1. Dans le menu **Contrôle parental**, sélectionnez la ligne **Verrouillage boutons** et cochez la case en appuyant sur la touche **OK** ou les touches **<>**.
2. Sélectionnez la ligne **Activer contrôle parental** et appuyez sur **OK**. Le menu **Verr.** s'affiche.
3. Entrez un code de quatre chiffres. Puis retapez-le pour le valider. Un message s'affiche, indiquant que le contrôle parental est actif. Pour quitter le menu, appuyez sur **EXIT**. Appuyez sur n'importe quelle autre touche pour retourner au menu **Contrôle parental**.

*Remarque : Le menu **Installation** est également verrouillé et la télécommande est indispensable pour utiliser le téléviseur.*

Pour annuler le verrouillage, accédez au menu **Contrôle parental** en entrant votre code, décochez la case **Verrouillage boutons** en appuyant sur la touche **OK**. Quittez le menu avec **EXIT**.

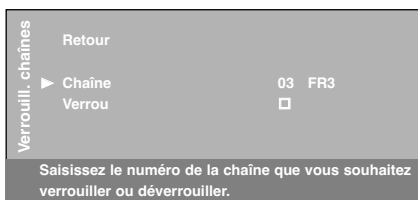

Verrouiller une chaîne ou un programme AV

1. Dans le menu **Contrôle parental**, sélectionnez la ligne **Verrouillage chaînes** et appuyez sur **OK**. Le menu s'affiche.
2. À la ligne **Chaîne**, utilisez les touches **<>**, les touches numériques ou les touches **PR+/PR-** pour sélectionner la chaîne à verrouiller. Pour verrouiller un programme AV, sélectionnez-le avec les touches **<>** ou la touche **AV**.
3. À la ligne **Verrou**, cochez la case à l'aide de la touche **OK** ou des touches **<>**.
4. Sélectionnez la ligne **Retour** et appuyez sur la touche **OK** pour retourner au menu **Contrôle parental**.
5. Sélectionnez la ligne **Activer contrôle parental** et appuyez sur **OK**. Le menu **Verr.** s'affiche.
6. Entrez un code de quatre chiffres. Puis retapez-le pour le valider. Un message s'affiche, indiquant que la chaîne est verrouillée. Pour quitter le menu, appuyez sur **EXIT**. Appuyez sur n'importe quelle autre touche pour retourner au menu **Contrôle parental**.

Pour déverrouiller la chaîne ou le programme AV, accédez au menu **Contrôle parental** en entrant votre code, accédez au menu **Verrouill. chaînes** et décochez la case à la ligne **Verrou** à l'aide de la touche **OK**.

Fonctionnement (mode TV)

- Pour regarder une chaîne ou un programme AV verrouillé, essayez d'y accéder et suivez la procédure à l'écran. Le verrouillage sera réactivé lorsque vous mettrez le téléviseur en veille.
Dans la liste des chaînes, les chaînes et/ou programmes AV temporairement déverrouillés sont signalés par un cadenas vert ouvert.
- Pour qu'un verrouillage prenne effet, vous devez impérativement activer le contrôle parental. Pour ce faire, sélectionnez la ligne **Activer contrôle parental** du menu **Contrôle parental** pour définir un code personnel.

- Dès lors que vous activez le contrôle parental en définissant un code personnel, vous devez entrer votre code pour accéder aux menus **Contrôle parental** et **Installation**, même si aucun verrouillage n'est actif. Dans le menu **Contrôle parental**, l'option est remplacée par **Désactiver contrôle parental**.
- Pour désactiver le contrôle parental, accédez au menu **Contrôle parental** en entrant votre code personnel, sélectionnez l'option **Désactiver contrôle parental** et entrez de nouveau votre code. L'option est remplacée par **Activer contrôle parental**.
- Le code personnel est effacé chaque fois que vous désactivez le contrôle parental. Vous devez donc le redéfinir chaque fois que vous réactivez cette fonction.
- Dès lors que vous entrez votre code, tous les verrouillages sont désactivés jusqu'à ce que l'appareil repasse en veille.
- Si vous avez oublié votre code personnel, vous pouvez l'annuler : Lorsque vous êtes invité à entrer votre code pour accéder au menu **Contrôle parental**, appuyez simultanément pendant huit secondes sur les boutons **PR+** et **◀ +** en façade de l'appareil. Cette opération est possible même si vous avez verrouillé les boutons en façade.

Incrustation d'image (PIP)

Affichez le **SOMMAIRE** en appuyant sur la touche **MENU**. Sélectionnez **PIP** et appuyez sur **OK**. Le menu s'affiche.

À la ligne **Mode d'affichage**, choisissez le mode d'affichage de l'incrustation :

- **Normal** : désactivé,
- **Incrustation** : la chaîne ou le programme AV est incrusté dans un coin de l'écran,
- **Double écran** : l'écran est divisé en deux verticalement et la chaîne ou le programme AV est incrusté à droite. Le son provient du programme de gauche (programme principal).

Dès lors que vous activez cette fonction, les autres options du menu s'affichent.

- Si vous avez sélectionné **Incrustation**, vous pouvez choisir la chaîne à incruster, le zoom et la position de l'image sur l'écran. Sélectionnez à chaque fois une option dans la liste à l'aide des touches **<** **>**.
- Si vous avez sélectionné **Double écran**, vous pouvez choisir les chaînes à afficher dans les deux cadres. Utilisez les touches **PR+/PR-** pour changer de chaîne dans le cadre de gauche, et les touches **PIP+/PIP-** pour changer de chaîne dans le cadre de droite. Pour intervertir les chaînes, utilisez la touche **SWAP**.

Pour quitter le menu, appuyez sur la touche **EXIT**. Pour retourner au **SOMMAIRE**, sélectionnez **Retour** et validez avec **OK**.

Fonctionnement (mode TV)

- Utilisez la touche **PIP** de la télécommande pour activer successivement les différents modes d'affichage.
- Dans les deux modes d'affichage :
 - Utilisez la touche **SWAP** pour intervertir les chaînes.
 - Utilisez la touche **FREEZE** pour figer l'image du programme principal.
 - Pour incruster un programme AV en RVB, vous devez sélectionner **RVB** pour la source AV correspondante dans le menu **Paramètres AV** (voir page 19).
- En mode **Incrustation** :
 - Utilisez la touche **PIP ZOOM** pour modifier la taille de l'image incrustée.
- En mode **Double écran** :
 - Le télétexte de la chaîne diffusée à gauche s'affiche dans la partie droite de l'écran. Appuyez sur la touche **EXIT** pour désactiver la fonction.
 - Pour changer de chaîne dans l'incrustation, utilisez les touches **PIP+/PIP-**.

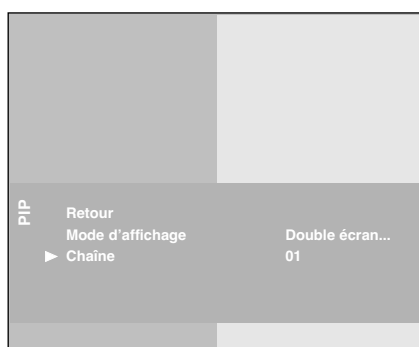
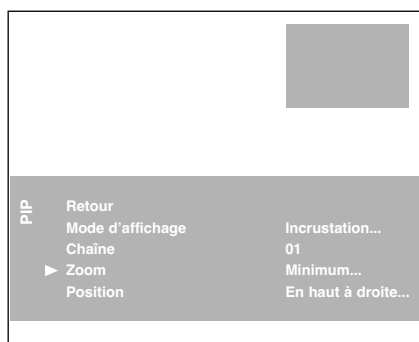

Personnalisation du téléviseur

Préférences

Vous pouvez définir vos préférences pour certaines fonctions du téléviseur. Ces préférences restent en vigueur tant que vous ne les modifiez pas.

Accédez au **SOMMAIRE** en appuyant sur la touche **MENU**. Sélectionnez la ligne **Installation** et confirmez en appuyant sur la touche **OK**. Dans le menu **Somm.**, sélectionnez **Préférences** et validez avec **OK**.

Le menu **Préférences** offre les fonctions suivantes :

Affichage n° de chaîne : cochez la case en appuyant sur la touche **OK** pour afficher en permanence le numéro de la chaîne regardée.

Langue : à l'aide des touches **<>**, choisissez dans la liste la langue d'affichage des menus.

Pays : le choix du pays conditionne l'affichage correct de certains caractères du télétexte dans la langue de la chaîne. Choisissez votre pays.

Volume TV maximal : réglez à votre convenance le volume maximal à l'aide des touches **<>**. Pour tester le niveau choisi, appuyez pendant quelques secondes sur la touche **OK**.

Pages réf. Program Info : si vous avez changé de pages de référence pour les programmes de télévision dans le télétexte, vous pouvez rétablir les pages de référence définies en usine. Appuyez sur la touche **OK** pendant cinq secondes environ jusqu'à ce que **Pages initiales** s'affiche.

Panneau avant : cette fonction permet d'activer et de régler l'intensité de l'éclairage des boutons situés en façade de l'appareil. Pour sélectionner l'un des six réglages disponibles, utilisez les touches **<>**.

Lorsque le curseur se trouve complètement à gauche, comme dans l'exemple ci-contre, l'éclairage est désactivé.

Lorsque l'éclairage est activé, les boutons en façade s'allument lorsque vous mettez l'appareil en marche, et s'éteignent lorsque vous le mettez en veille ou hors tension.

Ajustement Télétexte : utilisez cette fonction dans les cas suivants :

- Certaines chaînes n'ont pas été nommées lors de l'installation automatique.

Cochez/décochez la case en appuyant sur la touche **OK** et relancez l'installation automatique.

- Le sous-titrage télétexte ne s'affiche pas ou est figé. Cochez/décochez la case à l'aide de la touche **OK** et rappelez la page de télétexte contenant le sous-titrage.

- Certaines lignes d'une page de télétexte ne s'affichent pas. Cochez/décochez la case à l'aide de la touche **OK** et rappelez la page.

Par défaut, la case est cochée.

Pour quitter le menu, appuyez sur la touche **EXIT**. Pour retourner au menu **Somm.**, sélectionnez **Retour** et validez avec **OK**.

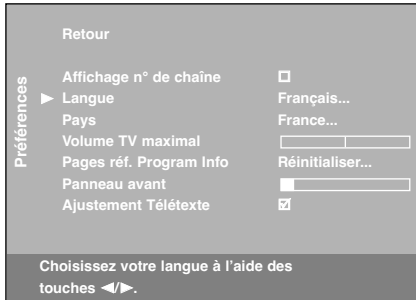



Configuration des prises AV

Vous pouvez configurer votre téléviseur en fonction des appareils que vous y raccordez.

Accédez au **SOMMAIRE** en appuyant sur la touche **MENU**. Sélectionnez la ligne **Installation** et confirmez en appuyant sur la touche **OK**. Dans le menu **Somm.**, sélectionnez **Paramètres AV** et validez avec **OK**.

Suivez les instructions qui s'affichent et les indications ci-après pour configurer les prises.

Nom AV1 : à l'aide des touches ◀ ▶, sélectionnez dans la liste le nom de l'appareil branché sur cette prise. Si aucun des appareils de la liste ne convient, choisissez **AV1** _____ et entrez le nom de l'appareil en suivant les indications à l'écran.

Vidéo AV1 : à l'aide des touches ◀ ▶, sélectionnez dans la liste le type de signal vidéo transmis par l'appareil connecté à la prise AV1.

Remarque : Sélectionnez **RVB** si vous n'avez pas d'image lorsque vous branchez une console de jeux.

Procédez de même pour configurer les prises AV2 et AV3.

☞ **Nom AV4** : entrez le nom de l'appareil branché sur cette prise.

Remarque : Cette ligne ne s'affiche que si votre appareil est équipé d'une prise synchro scan.

☞ **Nom AV5** : entrez le nom de l'appareil branché sur cette prise.

Remarque : Cette ligne ne s'affiche que si votre appareil est équipé d'une prise DVI.

Pour quitter le menu, appuyez sur la touche **EXIT**. Pour retourner au menu **Somm.**, sélectionnez **Retour** et validez avec **OK**.

Télétexte

Utilisé dans de nombreux pays sous des appellations diverses (TOP Text, Fasttext, FLOF text, Videotext), le télétexte est un service gratuit offert par certaines chaînes de télévision. Ce service constitue une véritable banque d'informations (météo, résultats sportifs, actualité, jeux...) disponible à tout moment. L'information est présentée sous forme de pages ou organisée en rubriques indiquées à l'écran par des pavés de couleurs et auxquelles vous pouvez accéder par simple pression sur les touches de même couleur de la télécommande.

Accès au télétexte

Appuyez sur la touche **TEXT** de la télécommande. Le télétexte s'ouvre sur la dernière page sélectionnée ou, si vous avez changé de chaîne, sur la page de sommaire (100, en général). Si la chaîne ne diffuse pas de télétexte, un message vous l'indique.

Pour afficher une page, tapez les trois chiffres de son numéro ou utilisez les touches **PR+ / PR-**. La page s'affiche au bout de quelques instants. Le numéro de page s'affiche :

- en rouge si la page n'a pas été trouvée,
- en blanc dès que la page est trouvée,
- en vert si la page contient une sous-page,
- en jaune si la page existe mais qu'elle n'a pas encore été trouvée.

Si la page en cours comprend des sous-pages, le numéro de page s'affiche en vert. Utilisez les touches **◀ ▶** pour accéder aux sous-pages.

Pour afficher une sous-page en particulier, appuyez sur **0** pour passer en mode d'accès direct. Quatre tirets s'affichent après le numéro de page (par exemple : 120 ----). Entrez le numéro de sous-page à l'aide des touches numériques (par exemple, 0003).

Navigateur

Le navigateur situé à gauche de l'écran donne accès aux fonctions suivantes :

Stop

Certaines informations sont réparties sur plusieurs sous-pages, qui s'affichent au fur et à mesure de leur réception. Pour arrêter le défilement, sélectionnez **STOP** et appuyez sur **OK**. Pour reprendre le défilement, appuyez sur **OK**.

Si vous sélectionnez **STOP** et que le symbole change de couleur, cela signifie qu'il n'y a pas de sous-page.

Réponses cachées

Pour révéler une réponse cachée (par exemple dans les jeux), sélectionnez **?** et appuyez sur **OK**. Une nouvelle pression sur **OK** la cache à nouveau.

Zoom

Sélectionnez **⤴** et appuyez sur **OK**, une première fois pour agrandir le haut de l'écran, une deuxième fois pour agrandir le bas de l'écran, une troisième fois pour rétablir l'affichage normal.

Affichage mixte

Sélectionnez **☒** et validez avec la touche **OK** pour afficher le télétexte dans la moitié droite de l'écran.

Pour quitter le télétexte, appuyez sur la touche **EXIT**.

Remarque : Votre téléviseur est équipé pour recevoir le télétexte 2.5. Ce télétexte s'affiche automatiquement s'il est disponible. Il offre des graphismes de meilleure qualité et permet au diffuseur de transmettre des colonnes supplémentaires.

Autres fonctions du télétexte

Flash d'informations

Lorsqu'un flash d'informations est détecté, l'icône  est remplacée par un **N**, dans le navigateur. Sélectionnez-le et validez avec **OK** pour afficher le flash. En cas de mise à jour, le télétexte est activé et les nouvelles informations affichées.

Sous-titrage

Certaines chaînes fournissent par télétexte un sous-titrage de certaines de leurs émissions. Le numéro des pages correspondantes est indiqué dans le sommaire du télétexte.

Pour afficher les sous-titres, accédez au télétexte, recherchez le numéro de la page contenant les sous-titres et entrez-le. Une fois la page trouvée, le sous-titrage est incrusté dans l'image TV. Le navigateur disparaît au bout de quelques secondes. Pour l'afficher, appuyez sur la touche **TEXT**.

Page alarme

Dans certains pays (Espagne, Bénélux, etc.), vous pouvez choisir l'heure d'affichage de certaines pages télétexte (pages alarme).

Pour cela, affichez la page alarme et passez en mode d'accès direct aux sous-pages. Tapez l'heure à la place du numéro de sous-page (ex., 1705 pour 17h05), puis appuyez sur **EXIT**. La page disparaît. Elle s'affichera de nouveau à l'heure choisie si vous ne changez pas de chaîne ou que vous n'éteignez pas le téléviseur.

Accès direct

Les touches jaune et bleue de la télécommande permettent d'accéder directement aux pages dont les numéros sont affichés en jaune et bleu en bas de l'écran.

Fastext

Le télétexte Fastext affiche en bas de page un bandeau découpé en quatre zones de couleur (rouge, vert, jaune et bleu) qui constituent des liens vers des rubriques auxquelles vous pouvez accéder en appuyant sur la touche de couleur correspondante. D'autres rubriques, accessibles de la même manière, peuvent alors s'afficher.

TOPtext

Le télétexte TOPtext affiche en bas de page un bandeau découpé en deux zones de couleur (jaune et bleu). La zone bleue affiche une rubrique à laquelle vous pouvez accéder directement en appuyant sur la touche bleue. La rubrique suivante s'affiche alors dans la zone bleue.

La zone jaune affiche un article auquel vous pouvez accéder directement en appuyant sur la touche jaune. L'article suivant s'affiche alors dans la zone jaune.

Mémorisation de la page des programmes

Si le diffuseur modifie les pages de son télétexte, vous devez mémoriser la nouvelle page des programmes pour pouvoir accéder au guide des programmes (voir page 22).

Pour cela, appelez la page des programmes du jour et sélectionnez **?**. Appuyez sur la touche **OK** jusqu'à ce que le message "**Mémo. Program Info : OK. Annuler : 0**" s'affiche en bas de l'écran. Appuyez sur **OK**. Quittez le télétexte avec **EXIT** et rappelez le guide des programmes. Celui-ci doit s'afficher au bout de quelques secondes.

| 11:35 02-FR2 Jeu 22/11 | |
|------------------------|------------------------------------|
| SORTIE | PROGRAM INFO |
| | Programmes du Jeu 22/11 |
| Jour | 09:30 C'EST AU PROGRAMME |
| JEUUDI | 11:00 FLASH |
| | 11:05 MOTUS |
| Période | 11:40 LES Z'AMOURS |
| MATIN | 12:15 CD' AUJOURD'HUI JULIEN CLERC |
| ENREGISTR. | |
| MEMORISER | |
| REVUE | |

Pour sélectionner, appuyez sur ◀▶, Pour confirmer : OK.

Program Info (guide des programmes)

Préparé par votre téléviseur à partir des informations du télétexte transmis sur certaines chaînes, le guide des programmes est disponible uniquement pour les chaînes mémorisées, selon les services proposés par les chaînes dans le télétexte. Il permet de prendre connaissance des programmes, d'établir une liste d'émissions à regarder ou à enregistrer, de programmer un magnétoscope NexTView Link pour l'enregistrement d'une émission ou la mise en marche automatique du téléviseur au début d'une émission.

La disponibilité et le contenu du guide des programmes dépendent du télétexte transmis par la chaîne. Si le guide n'est pas disponible sur la chaîne que vous regardez, un message vous l'indique.

Pour accéder au guide des programmes, vous pouvez :

- appuyer sur la touche bleue de la télécommande ;
- appeler le **SOMMAIRE** en appuyant sur la touche **MENU**, sélectionner **Program Info** et confirmer avec **OK**.

La première page apparaît. La première émission de la liste est celle en cours.

Important : Si le diffuseur modifie les pages de son télétexte, votre téléviseur n'est plus en mesure d'afficher le guide des programmes et le message "**Recherche**" reste affiché en permanence. Dans ce cas, effacez le message avec **EXIT** puis reportez-vous à la page 21 pour mémoriser la nouvelle page des programmes.

La liste des émissions se trouve dans la partie droite de l'écran, le navigateur à gauche. Pour passer de l'un à l'autre, utilisez les touches ◀▶.

À l'aide du navigateur, vous pouvez effectuer les opérations suivantes :

Définir des critères de recherche tels que le jour et la période (tranche horaire)

1. Sélectionnez le navigateur avec la touche ◀.
2. Sélectionnez un critère avec les touches ▲▼ et validez avec **OK**.
3. Choisissez une option à l'aide des touches ◀▶. Validez avec **OK**. La liste des émissions s'affiche.

Enregistrer un programme

Si vous avez raccordé un magnétoscope NexTView Link à la prise péritélévision AVI, le téléviseur le programmera automatiquement. Pour cela :

1. Insérez une cassette dans le magnétoscope.
2. Sélectionnez le programme à enregistrer, puis sélectionnez **ENREGISTR.** dans le navigateur et validez en appuyant sur **OK**. Le programme apparaît dans l'écran **Revue**.

Important :

- L'heure et la date doivent être réglées sur le téléviseur et le magnétoscope.
- Le magnétoscope doit être en marche (hors enregistrement) ou en veille. Des messages vous informent du déroulement de la programmation, veuillez en suivre les indications.
- Si vous appuyez sur **EXIT** pendant l'affichage d'un message d'erreur, le magnétoscope ne sera pas programmé.
- Une fois la programmation effectuée, elle ne peut être annulée qu'à l'aide du magnétoscope.

Mémoriser un programme

Cette fonction permet d'être prévenu du commencement d'un programme lorsque vous en regardez un autre.

1. Sélectionnez le programme dans la liste.
2. Sélectionnez ensuite **MÉMORISER** dans le navigateur et validez à l'aide de la touche **OK**. Le programme apparaît dans l'écran **Revue**.

Remarque : Cette fonction n'est active que si l'heure et la date ont été correctement définies.

Important :

- Vous pouvez sélectionner pour mémorisation/enregistrement jusqu'à 9 programmes.
- Si la mémoire est pleine, un message vous l'indique. Vous devez alors effacer un programme pour en mémoriser ou en enregistrer un autre.
- Si les horaires de plusieurs programmes à enregistrer ou à mémoriser se chevauchent, vous en êtes averti.

Vérifier vos sélections dans l'écran Revue

Cet écran récapitule dans sa partie supérieure les programmes retenus pour un enregistrement et dans sa partie inférieure ceux retenus pour un réveil ou un avertissement de début de diffusion.

Il s'affiche automatiquement dès que vous validez la sélection d'un programme dans la liste. Vous pouvez aussi l'afficher en sélectionnant **REVUE** dans le navigateur et en validant avec **OK**.



Il donne accès aux fonctions suivantes :

Enregistrer : permet de placer un programme de la liste des programmes mémorisés dans la liste des enregistrements.

1. Sélectionnez dans la liste des programmes mémorisés le programme à enregistrer.
2. Sélectionnez ensuite **ENREGISTR** dans le navigateur et validez avec **OK**. Le programme s'ajoute à la liste des enregistrements.

Remarques :

- Cette fonction n'est utile que si vous possédez un magnétoscope doté de la fonction NexTVView Link raccordé à la prise péritélévision AVI. Dans ce cas, le téléviseur programmera automatiquement le magnétoscope.
- Les conditions d'utilisation sont les mêmes que celles décrites au paragraphe Enregistrer un programme de la page précédente.

Mémoriser : permet de placer un programme de la liste des enregistrements dans la liste des programmes mémorisés.

1. Sélectionnez dans la liste des enregistrements le programme à mémoriser.
2. Sélectionnez ensuite **MÉMORISER** dans le navigateur et validez avec **OK**. Le programme s'ajoute à la liste des programmes mémorisés.

Vous pouvez alors regarder une autre chaîne, vous serez averti par un message lorsque le programme sélectionné commencera. Appuyez sur la touche **EXIT** pour effacer le message.

Réveil : permet de programmer la mise en marche du téléviseur au début d'un programme mémorisé ou programmé pour un enregistrement.

1. Sélectionnez le programme dans la liste.
2. Sélectionnez **RÉVEIL** dans le navigateur et validez avec **OK**.
Un réveil apparaît en face du nom du programme. La fonction **Réveil** sera activée lorsque vous mettez votre téléviseur en veille. Pour désactiver cette fonction, procédez de la même manière.

Supprimer : permet de supprimer un programme de la liste.

1. Sélectionnez le programme.
2. Sélectionnez **SUPPRIMER** dans le navigateur et validez avec **OK**.

Pour retourner à l'écran **Program Info**, sélectionnez **Retour**. Quittez le guide des programmes en appuyant sur la touche **EXIT**.

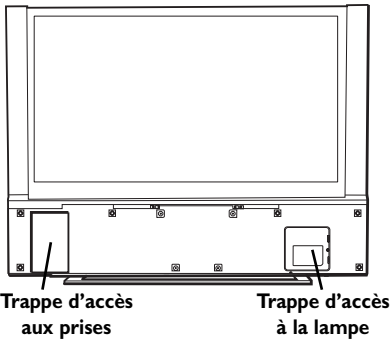

Démontage du panneau avant

Le panneau avant de l'appareil est démontable afin de permettre l'accès aux prises et au compartiment de la lampe (pour le remplacement de la lampe, voir notice séparée).

Pour démonter le panneau avant, soulevez l'une des extrémités du panneau et tirez-la vers vous jusqu'à ce que l'un des pressions se détache. Glissez votre main sous le panneau pour détacher les autres pressions et libérer complètement le panneau.

Pour remettre le panneau avant en place, enclenchez les pressions un à un dans les trous en commençant par le bas du panneau.

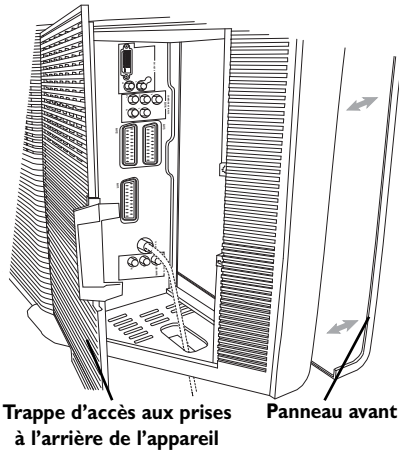
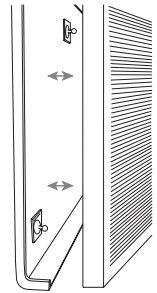

Prises

Pour accéder aux prises

Les prises sont situées à l'intérieur de la façade. Vous pouvez y accéder :

- soit par la façade de l'appareil après avoir démonté le panneau avant (voir ci-dessus), dans le cas où l'appareil est fixé au mur à l'aide d'un support mural (disponible en option),
- soit par l'arrière de l'appareil après avoir retiré la trappe d'accès aux prises. Repérez la trappe en bas à droite, à l'arrière de l'appareil. Pour ouvrir la trappe, tirez le loquet vers la gauche, libérez la trappe et déposez-la. Pour refermer la trappe, insérez les loquets dans les fentes prévues à cet effet, à gauche de la trappe, puis fermez la trappe en l'enclenchant dans son logement.

Raccordez les câbles aux prises en les passant par le trou prévu à cet effet (voir schéma ci-contre). Les câbles peuvent ensuite être passés sur la gouttière située à l'arrière de l'appareil.

Prises péritel AV1 et AV2 (entrée-sortie) à l'intérieur de la façade

Permettent de raccorder un magnétoscope ou un caméscope (VHS, S-VHS, 8 mm ou Hi 8), un décodeur, un récepteur satellite, un lecteur DVD, une console de jeux vidéo ou un appareil fournissant un signal RVB.

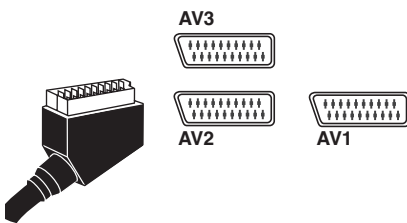

Prise péritel AV3 (entrée) à l'intérieur de la façade

Permet de raccorder un magnétoscope ou un caméscope (VHS, S-VHS, 8 mm ou Hi 8).

Prises CINCH audio et composantes vidéo (synchro scan) AV4 (entrée) à l'intérieur de la façade

Permettent de raccorder un lecteur de DVD. Les prises composantes détectent automatiquement le type de signal composantes reçu : composantes entrelacé (Y/Pr/Pb) ou composantes progressif (Y/Cr/Cb). Les formats pris en charge sont :

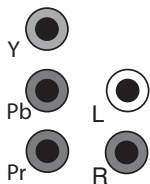

| | | | |
|-------------|-------------|---------------------------|-------------|
| 480i, 60Hz | 576i, 50 Hz | 1080i, 60 Hz | 720p, 50 Hz |
| 480p, 60 Hz | 576p, 50 Hz | 1080i, 50 Hz (31,25 kHz) | 720p, 60 Hz |
| | | 1080i, 50 Hz (28,125 kHz) | |

Prises CINCH audio et DVI AV5 (entrée) à l'intérieur de la façade

Permettent de raccorder un PC doté d'une carte vidéo compatible, certains lecteurs de DVD ou un décodeur satellite numérique compatible haute définition. La prise DVI détecte automatiquement si un signal DVI est reçu lorsque vous sélectionnez le programme AV5.

Les formats pris en charge sont :

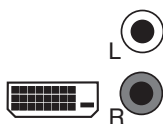

| | |
|--------------------------------------|----------------------------------------|
| 640 x 480p, 60 Hz, 16/9e | 1280 x 720p, 60Hz, 16/9e |
| 720 x 480p, 59,94 Hz, 16/9e | 1280 x 720p, 50Hz, 16/9e |
| 720 x 576p, 50 Hz, 16/9e (31,25 kHz) | 1920 x 1080i, 60 Hz, 16/9e (33,75 kHz) |
| 1080i, 50 Hz (28,125 kHz) | 1920 x 1080i, 50 Hz, 16/9e (31,25 kHz) |

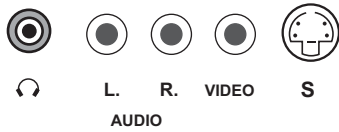
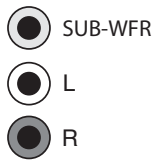

Prises CINCH audio (sortie) à l'intérieur de la façade

Permettent de raccorder un amplificateur stéréo, une chaîne hi-fi ou des enceintes amplifiées (voir plus loin).

Prises CINCH audio et vidéo AV3 (entrée) à l'avant ou sur le côté

Permettent principalement de raccorder un caméscope (VHS ou 8 mm).

Prise S et prises CINCH audio AV3 (entrée) à l'avant ou sur le côté

Permettent principalement de raccorder un caméscope (S-VHS ou Hi 8).

Pour visionner les images de l'appareil raccordé, appuyez sur la touche **AV** de la télécommande : une fois pour sélectionner AV1, deux fois pour sélectionner AV2, etc. Pour certains appareils (raccordés aux prises péritélévision), cette sélection est automatique.

Raccordement d'un casque

Branchez un casque ou des écouteurs stéréo sur la prise correspondante située en façade. Vous pouvez régler le son du casque comme indiqué à la page 12.

Raccordement d'enceintes actives

Les prises CINCH audio situées à l'intérieur de la façade permettent le raccordement d'enceintes actives (avec amplificateur incorporé) qui se substituent aux haut-parleurs du téléviseur.

Enceintes latérales : Raccordez l'enceinte gauche à la prise CINCH L et l'enceinte droite à la prise CINCH R.

Caisson de basses : Raccordez le caisson de basses à la prise SUB-WFR.

Raccordement d'un amplificateur

Vous pouvez utiliser un amplificateur et deux enceintes qui se substitueront aux haut-parleurs de votre téléviseur :

Raccordez les prises CINCH gauche L et droite R de votre téléviseur aux entrées L et R de l'amplificateur. Configurez le téléviseur (voir page 12) :

menu **Son**

Type de son : Stéréo
Mode : Normal

menu **Régl.**

Haut-parleurs gauche/droit : Externes
Caisson de basses : Aucun

Les haut-parleurs et le caisson de basses du téléviseur sont alors désactivés. Réglez le volume sonore avec l'amplificateur.

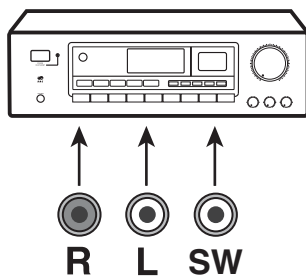

Raccordement d'un magnétoscope



La meilleure qualité d'image est obtenue par un raccordement à l'aide d'un câble péritélévision. Vous pouvez néanmoins raccorder un magnétoscope au téléviseur via la prise antenne.

Pour effectuer le raccordement, reportez-vous au schéma à la fin de ce document, à l'intérieur de la couverture.

Si vous branchez un magnétoscope uniquement par la prise antenne (sans la prise péritélévision), allumez-le et mettez une cassette en lecture.

Effectuez ensuite une mise à jour, à partir du menu **Installation**, pour rechercher le canal correspondant au magnétoscope (reportez-vous au chapitre correspondant).

Si vous connectez un magnétoscope via la prise antenne, attribuez-lui le programme **99** pour améliorer la qualité de l'image en lecture et en mode pause. Le branchement via la prise péritélévision est toutefois recommandé car il fournit la meilleure qualité d'image et de son.

| | | | |
|----------------|-----------------------------|----------------------------------------------------------------------------------------------|------------------------------------------------------------------------------------------------|
| Lecture | Appareil | Magnéto  | Caméscope  |
| | Prise | Péritel AV1 | Péritel ou cinch AV3 |
| Enregistrement | Appareil | Magnéto ou Caméscope | Magnéto ou Caméscope |
| | Prise | Péritel AV2 | Péritel AV2 |
| | Appelez le programme | AV1 | AV3 |

Copie de cassette

Branchez le magnéto enregistreur sur la prise péritelvision AV2, puis l'appareil en lecture :

- sur la prise péritelvision AV1 s'il s'agit d'un magnéto,
- ou sur la prise péritelvision ou les prises CINCH AV3 situées en façade s'il s'agit d'un caméscope.

Informations sur le NexTView Link

Le NexTView Link est une liaison dite "intelligente" qui permet l'installation des chaînes et la programmation simplifiée des enregistrements sur un magnéto doté de la fonction NexTView Link ou similaire (Easy Link, Smart Link, Megalogic, etc.) à partir d'un téléviseur déjà installé. Le magnéto devra être raccordé à la prise péritelvision AV1 à l'aide d'un câble Péritelvision AVLink.

Attention : Si vous avez acheté un magnéto Easy Link avant 1997, il se peut que la fonction d'enregistrement ne soit pas prise en charge.

Installer les chaînes

La fonction NexTView Link permet le téléchargement automatique sur le magnéto des chaînes hertziennes et câble déjà installées sur le téléviseur. Elles sont ainsi classées dans le même ordre sur les deux appareils.

Reportez-vous à la notice de votre magnéto pour connaître la procédure.

Programmer un enregistrement

La fonction NexTView Link permet également de programmer facilement un enregistrement à partir du Program Info de votre téléviseur (voir le paragraphe Enregistrer un programme, page 22).

Enregistrement immédiat

La fonction NexTView Link permet d'enregistrer ce que vous êtes en train de regarder. Il suffit pour cela d'appuyer sur une touche spécifique de la télécommande du magnéto (appelée généralement REC), ce dernier commute alors immédiatement sur la même chaîne que le téléviseur et lance l'enregistrement.

Reportez-vous à la notice de votre magnéto pour savoir sur quelle touche appuyer et obtenir plus d'informations à ce sujet.