

## Précautions générales

FR

### Sécurité

Les composants de cet appareil sont sensibles à la chaleur. La **température ambiante maximale** ne doit pas dépasser **35° Celsius**.  
Ne couvrez pas les ouvertures de ventilation situées à l'arrière ou sur le côté de l'appareil.  
Laissez suffisamment d'espace autour pour assurer une ventilation correcte.

**L'humidité** des locaux où est placé l'appareil ne doit pas dépasser un taux hygrométrique de **85 %**.

Si vous devez utiliser l'appareil à l'extérieur, **évit**ez de l'**exposer à l'eau** de pluie ou aux éclaboussures.

L'appareil ne doit pas être mis en contact avec un liquide ou exposé à des éclaboussures.

A cette fin, veillez à ne pas placer d'objet contenant un liquide (vase, verre, bouteille, etc....) sur, ou à proximité de votre appareil.

Le passage d'une atmosphère froide à une ambiance chaude peut provoquer de la **condensation** sur l'écran (et sur certains composants internes). Laissez-la s'évaporer avant de remettre l'appareil en marche.

En cas d'**absence prolongée**, éteignez l'appareil avec l'interrupteur marche/arrêt.

Même à l'arrêt, certains composants restent sous tension.

Pour isoler complètement l'appareil, vous devez débrancher la fiche d'alimentation de la prise secteur.

Selon les modèles, l'interrupteur marche/arrêt se trouve en façade ou sur le côté de l'appareil.

En cas d'**orage**, il est recommandé d'isoler l'appareil du réseau électrique et de l'antenne afin de ne pas le soumettre à des surcharges électriques ou électromagnétiques qui peuvent l'endommager.

A cette fin, laissez la **fiche secteur** et la **fiche d'antenne** accessibles pour les **débrancher** en cas de besoin.

**Débranchez** immédiatement l'appareil si vous constatez qu'il dégage une **odeur de brûlé** ou de la **fumée**.

En aucun cas vous ne devez ouvrir l'appareil vous-même, car vous risquez l'**électrocution**.

L'appareil est équipé d'un blindage suffisant pour éviter l'émission de **rayons X** vers l'extérieur.

Les interventions de **personnel non qualifié**, les modifications de la haute tension ou le remplacement du tube par un modèle non conforme aux prescriptions du constructeur peuvent provoquer une forte **augmentation du rayonnement X**.

Un appareil modifié de cette façon ne répond plus aux spécifications d'origine et ne doit pas être remis en marche.

### Précautions relatives aux téléviseurs

#### Entretien

Nettoyez l'écran avec un produit pour vitres et le reste de l'appareil avec un chiffon doux et un détergent neutre.

Dépoussiérez régulièrement les ouvertures de ventilation situées à l'arrière ou sur le côté.

L'utilisation de solvants, de produits abrasifs ou de produits à base d'alcool risque d'endommager l'appareil.

#### Démagnétisation

Des enceintes dont l'isolation magnétique est insuffisante ou tout autre champ magnétique important peuvent provoquer l'apparition de tâches de couleur à l'écran.

Pour éliminer ces tâches, éloignez la source du champ magnétique du téléviseur, éteignez celui-ci avec l'interrupteur marche/arrêt et attendez 15 minutes avant de le rallumer.

**Avant d'installer votre téléviseur, vérifiez que le meuble sur lequel vous souhaitez le poser peut en supporter le poids (voir liste des caractéristiques fournie avec la notice).**

**Ne posez pas l'appareil sur un support instable (étagère coulissante, avancée de meuble, etc.) et assurez-vous que l'avant du téléviseur ne dépasse pas du meuble.**

**THOMSON dégage sa responsabilité en cas d'utilisation non conforme aux indications de cette notice.**

*Soucieux d'améliorer la qualité de nos produits, nous nous réservons le droit d'en modifier les caractéristiques. Les informations contenues dans cette notice sont donc susceptibles de changer et ne sont pas contractuelles.*



Les pages de ce document sont imprimées sur du papier recyclé.

## Précautions relatives aux rétroprojecteurs

FR

### Interrupteur

Reportez-vous au dessin à l'intérieur de la couverture.

Si vous n'utilisez pas l'appareil pendant une période prolongée, mettez-le hors tension à l'aide de l'interrupteur marche/arrêt (ⓘ).

### Sécurité

N'installez pas l'appareil sur un support instable, incliné ou soumis à des vibrations.

Vérifiez que le revêtement de sol peut supporter le poids de l'appareil.

### Température

Si la température de la pièce change brusquement ou que l'appareil est transporté d'un local froid dans un local chaud, de la condensation peut se former sur les lentilles, provoquant une distorsion de l'image. L'image redeviendra normale au bout d'une heure ou deux de fonctionnement.

### Confort

Pour un meilleur confort visuel :

- Fermez les rideaux ou les volets de la pièce pour éviter que l'écran soit exposé directement aux rayons du soleil.
- Evitez les revêtements de sol ou de murs trop brillants ainsi que l'éclairage direct de l'écran.

### Nettoyage de l'écran

Utilisez uniquement un chiffon sec, doux et non pelucheux, en le passant doucement dans le sens vertical.

**Attention** : n'utilisez en aucun cas les détergents, l'alcool et les produits abrasifs car ils peuvent endommager l'écran.

### La meilleure place

L'un des atouts de votre téléviseur à rétroprojection est son grand écran. Il offre de bonnes conditions de confort visuel jusqu'à 80° par rapport au centre de l'écran (cf. ci-dessous).

Néanmoins, pour profiter pleinement de votre appareil, il est recommandé de s'asseoir en face, les yeux au niveau du centre de l'écran et à une distance d'au moins 3 mètres.

### Ecran

Afin de préserver votre appareil et d'éviter le marquage permanent de l'écran :

- n'affichez pas d'images fixes (images fixes d'ordinateur et de jeux vidéos, logos, photos, texte et images affichées au format 4/3 pour les appareils 16/9) de façon prolongée ;
- utilisez un économiseur d'écran lorsque vous utilisez un ordinateur ;
- lorsque vous affichez des tableaux, graphiques, etc... :
- diminuez autant que possible le contraste et la luminosité,
- affichez des images présentant de nombreuses couleurs et des dégradés de couleurs (photos),
- réglez le contraste de manière à réduire au minimum la transition entre les zones claires et les zones foncées (caractères blancs sur fond noir).

**Le marquage permanent de l'écran n'est pas couvert par la garantie.**

### Autres recommandations



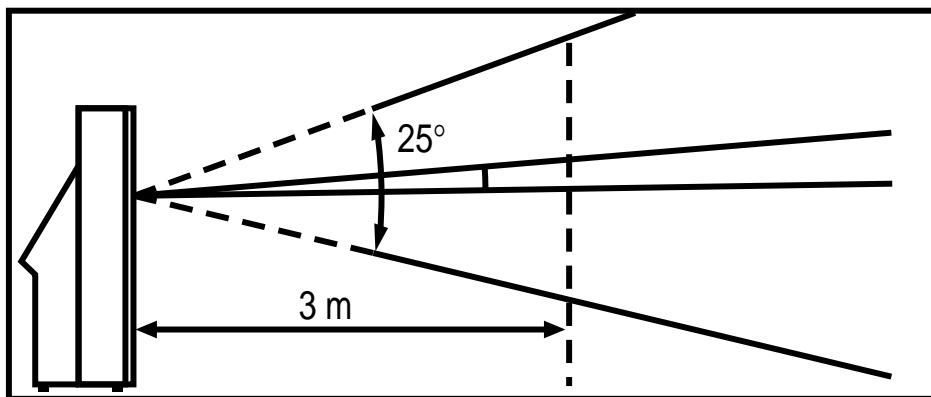
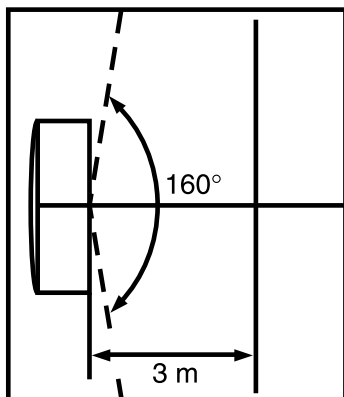

Avant de déplacer votre téléviseur à rétroprojection :

- Débranchez le cordon d'alimentation et le cordon HF.
- Assurez-vous que le cordon d'alimentation ne se trouve pas coincé sous une roulette, car cela risquerait de l'endommager et de provoquer un court-circuit.
- Déplacez l'appareil avec précaution. Il est équipé de roulettes prévues à cet effet.
- Veillez à ne pas heurter ou rayer l'écran.
- Soulevez l'appareil pour passer les surfaces irrégulières afin de ne pas endommager les roulettes.



# Sommaire

FR

<b>Précautions générales</b> .....	<b>1</b>	<b>Utilisation quotidienne</b> .....	<b>16</b>
Sécurité.....	1	Mise en marche et arrêt .....	16
Entretien.....	1	Volume .....	16
Démagnétisation.....	1	Affichage d'informations.....	16
<b>Précautions relatives aux rétroprojecteurs</b>  .....	<b>2</b>	Accès aux radios (Réception numérique) .....	16
Interrupteur.....	2	Sélection des chaînes ou des radios .....	17
Sécurité.....	2	Guide électronique des programmes (EPG) (Réception numérique).....	17
Température .....	2	Zoom .....	17
Confort.....	2	Accès aux programmes audiovisuels.....	17
Nettoyage de l'écran.....	2	<b>Réglage de l'heure - Liste des chaînes</b> .....	<b>18</b>
La meilleure place .....	2	Timers (Réception analogique seulement) .....	18
Ecran .....	2	Liste des chaînes (Réception analogique) .....	18
Autres recommandations.....	2	Liste des chaînes (Réception numérique) .....	18
<b>Sommaire</b> .....	<b>3</b>	<b>Réglage de l'image - Réglage des préférences</b> .....	<b>19</b>
<b>La télécommande</b> .....	<b>4</b>	L'image .....	19
<b>Fonctions TV de la télécommande</b> .....	<b>4</b>	Les préférences .....	19
<b>Utilisation de la télécommande avec d'autres appareils</b> .....	<b>5</b>	La personnalisation .....	19
Programmation de la télécommande .....	5	<b>Réglage du son -  Le son Dolby Virtual</b> .....	<b>20</b>
Recherche automatique de code .....	5	<b>Le télétexte</b> .....	<b>21</b>
Programmation manuelle .....	6	<b> Program info</b> .....	<b>22</b>
Programmation de la fonction de réglage du volume .....	6	<b>Autres raccordements</b> .....	<b>23</b>
<b>Mise en service</b> .....	<b>7</b>	Prise péritélévision AV1 .....	23
<b>Réception numérique</b> .....	<b>8</b>	Prise péritélévision AV2 .....	23
<b>Recherche des chaînes</b> .....	<b>8</b>	Prise péritélévision AV3 .....	23
Installation guidée .....	8	Prises CINCH Audio et Vidéo AV3 .....	23
Recherches ultérieures .....	8	Prise S et prises CINCH Audio .....	23
<b>Fonctions supplémentaires</b> .....	<b>9</b>	Connecteur DVB - CI.....	23
Organisation des chaînes .....	9	Prise audio digitale (Digital out).....	23
Code PIN du Récepteur numérique .....	9	Prise casque.....	23
Alimentation d'antenne .....	9	Raccordement d'un magnétoscope.....	23
Configuration du récepteur .....	10	<b>Ce document est commun à plusieurs modèles d'appareils.</b> Certaines fonctions ou certains réglages peuvent ne pas être disponibles sur le modèle que vous avez acheté.	
<b>Verrouillage parental</b> .....	<b>11</b>	Les <b>fonction optionnelles</b> sont signalées par le pictogramme suivant : 	
<b>Programmation</b> .....	<b>12</b>	La <b>référence commerciale</b> de votre appareil figure sur une étiquette collée au dos de celui-ci ainsi que sur la couverture du manuel d'utilisation.	
Programmeur .....	12		
<b>Réception analogique</b> .....	<b>13</b>		
<b>Recherche automatique des chaînes</b> .....	<b>13</b>		
<b> Réglage des convergences</b> .....	<b>14</b>		
Convergence centre .....	14		
<b>Recherche manuelle</b> .....	<b>15</b>		

## HELPLINE THOMSON

Votre contact THOMSON  
pour la France : **0 826 820 456** (0,15 € TTC / mn)  
pour la Suisse : **0 900 905 950** (0,18 CHF TTC / mn)  
pour la Belgique : **070 300 014** (prix d'un appel local)  
[www.thomson-europe.com](http://www.thomson-europe.com)

MY 02/2004

## La télécommande

### Fonctions TV de la télécommande

FR

La plupart des fonctions de votre téléviseur sont accessibles à partir de menus qui s'affichent à l'écran. La télécommande livrée avec l'appareil permet de naviguer dans les menus et d'effectuer tous les réglages au quotidien.

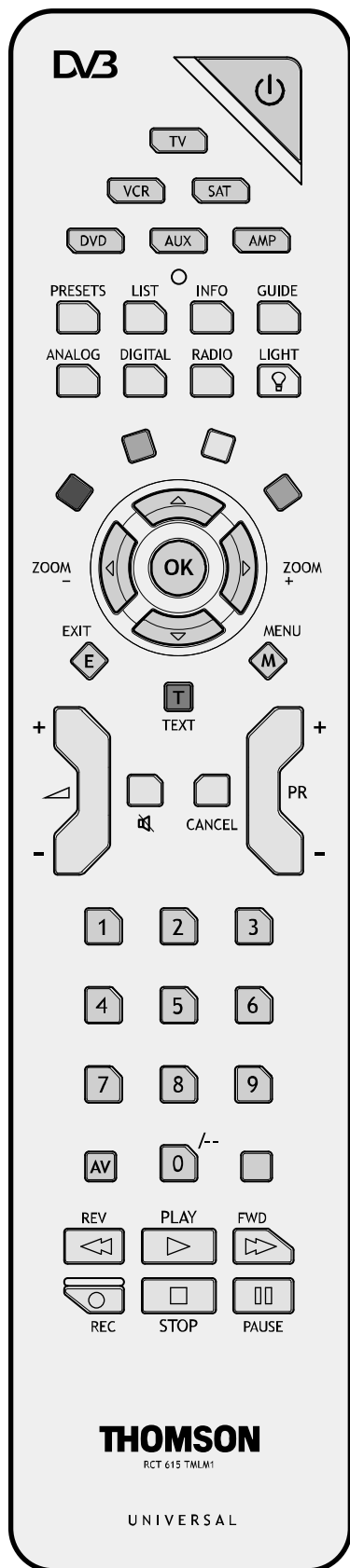

- ⏻** Mise en veille / sortie de veille.
- TV** Accès au mode TV. Pour commander le téléviseur, appuyez sur cette touche.
- VCR** Accès au mode VCR.
- DVD** Accès au mode DVD.
- SAT** Accès au mode SAT.
- AUX** Accès au mode AUX.
- AMP** Accès au mode AMP.
- voyant** Informations :  
- s'allume lorsque vous appuyez sur une touche,  
- si les piles sont déchargées, clignote lorsque vous appuyez sur une touche.
- ANALOG** Commutation en réception analogique.
- DIGITAL** Commutation en réception numérique.
- RADIO** Commutation en mode radio numérique.
- ZOOM** Changement de taille de l'image incrustée (voir page 17).
- LIGHT** Éclairage de la télécommande.
- PRESETS** Menu de préférences son et image.
- LIST** Liste des chaînes (voir page 18).
- INFO** Informations sur la chaîne (voir page 16).
- GUIDE** Guide des programmes (voir pages 17, 22).
- TEXT** Télétexte (voir page 21).
- En réception numérique, les touches de couleur permettent d'accéder aux fonctions spécifiques de certains menus.  
Les touches de couleur servent également au fonctionnement du télétexte.
- ▲ ▼** Sélection d'options dans les menus.
- ◀ ▶** Réglage de fonctions, modification de valeurs, activation et désactivation de fonctions (case à cocher) dans les menus.  
Sélection du format d'image ou du zoom.
- OK** Validation d'une sélection, activation et désactivation de fonctions (case à cocher) dans les menus.
- MENU** Accès au **SOMMAIRE**.
- EXIT** Sortie du système de menus.
- ▲ +/-** Réglage du volume sonore.
- MUTE** Coupure et rétablissement du son.
- CANCEL** Retour à la chaîne/au programme AV précédent.  
Selon les menus, retour au menu précédent.
- PR+/PR-** Changement de chaîne.
- 0-9** Sélection d'une chaîne à l'aide de son numéro.  
Pour les numéros de chaîne à plusieurs chiffres :  
- en analogique, appuyez sur **0** pour afficher "--", puis entrez le numéro de chaîne,  
- en numérique, tapez les chiffres les uns après les autres.
- AV** Sélection d'un appareil connecté sur une prise AV.

Important : Si les piles de la télécommande sont usagées, vous pouvez utiliser les boutons en façade de l'appareil qui ont les mêmes fonctions que les touches de la télécommande.

## La télécommande

FR

### Utilisation de la télécommande avec d'autres appareils

Cette télécommande permet de commander d'autres appareils à l'aide des touches programmables **VCR**, **DVD**, **SAT**, **AMP** et **AUX**. Pour chacune de ces touches, voici la liste des appareils que vous pourrez commander :

**VCR** : magnétoSCOPE,





**DVD** : lecteur de DVD,

**SAT** : récepteur satellite, réseau câblé,

**AMP** : chaîne hi-fi, amplificateur Home Cinema,

**AUX** : tout type d'appareil. Si vous possédez deux magnétoSCOPES par exemple, vous pouvez programmer la touche **VCR** pour commander le premier, et la touche **AUX** pour commander le second.

Remarque : La touche **TV** n'est pas programmable.

	MagnétoSCOPE	Lecteur de DVD	Récepteur satellite	Chaîne hi-fi
	Appuyez sur la touche <b>VCR</b> . Mise en marche/veille	Appuyez sur la touche <b>DVD</b> . Mise en marche/veille	Appuyez sur la touche <b>SAT</b> . Mise en marche/veille	Appuyez sur la touche <b>AMP</b> . Mise en marche/veille
<b>MENU</b>	Accès au menu principal	Accès au menu principal	Accès au menu principal	
	Déplacement vertical dans les menus	Déplacement vertical dans les menus	Déplacement vertical dans les menus	
	Déplacement horizontal dans les menus	Déplacement horizontal dans les menus	Déplacement horizontal dans les menus	
<b>OK</b>	Validation d'une action	Validation d'une action	Validation d'une action	
<b>EXIT</b>	Sortie des menus	Sortie des menus	Sortie des menus	
<b>0-9</b>	Accès direct aux chaînes ou entrée de valeurs numériques	Entrée de valeurs numériques ou sélection dans les menus	Accès direct aux chaînes ou entrée de valeurs numériques	Sélection d'une station de radio à l'aide de son numéro
<b>PR+/PR-</b>	Changement de chaîne	Changement de chapitre	Changement de chaîne	Changement de station
<b>AV</b>	Sélection de l'entrée AV	Sélection de l'entrée AV		
<b>REV</b>	Retour rapide	Retour rapide		
<b>PLAY</b>	Lecture	Lecture		
<b>FWD</b>	Avance rapide	Avance rapide		
<b>STOP</b>	Arrêt	Arrêt		
<b>PAUSE</b>	Arrêt sur image	Arrêt sur image		
<b>REC</b>	Enregistrement			
 <b>MUTE</b>				Coupe et rétablissement du son
				Réglage du volume sonore

### Programmation de la télécommande

#### Recherche automatique de code

Cette méthode permet de rechercher automatiquement le code le mieux adapté à votre appareil.

1. Mettez en marche l'appareil à commander.
2. Appuyez sur la touche de la télécommande correspondant à cet appareil, et tout en la maintenant enfoncée, appuyez sur la touche veille  jusqu'à ce que le voyant ou les touches de mode de la télécommande s'allument. Relâchez les deux touches.
3. Dirigez la télécommande vers l'appareil et appuyez sur la touche **PLAY**. Attendez que le voyant cesse de clignoter. Si l'appareil ne s'est pas mis en veille, appuyez de nouveau sur la touche **PLAY** pour poursuivre la recherche sur le jeu de codes suivant. Répétez l'opération jusqu'à ce que l'appareil se mette en veille. Il existe environ 20 jeux de codes.
4. Lorsque l'appareil se met en veille, remettez-le en marche sans utiliser la télécommande. Appuyez sur la touche **REV** autant de fois que nécessaire pour remettre l'appareil en veille.
5. Appuyez sur la touche **STOP** et maintenez-la enfoncée jusqu'à ce que le voyant ou les touches de mode s'éteignent.

Remarque : Vous pouvez à tout moment annuler la programmation en appuyant sur la touche **EXIT**.

## La télécommande

FR

### Programmation manuelle

Cette méthode consiste à rechercher manuellement les codes permettant de commander vos autres appareils.

1. Mettez en marche l'appareil à commander.
2. Appuyez sur la touche correspondante sur la télécommande, et tout en la maintenant enfoncée, entrez l'un des codes correspondant à la marque de l'appareil (liste des codes en fin de document). Si le voyant ou les touches de mode de la télécommande clignotent, vous avez entré un code incorrect ou la programmation n'est pas possible.
3. Dirigez la télécommande vers l'appareil et appuyez sur la touche correspondante (**VCR, DVD**, etc.). Appuyez sur la touche veille . Si l'appareil ne se met pas en veille, essayez un autre code.

Selon l'année de commercialisation et le type de l'appareil, certaines fonctions peuvent être indisponibles. Certains codes peuvent couvrir plus de fonctions que d'autres. Testez les fonctions que vous pouvez commander et éventuellement essayez les autres codes.



Notez ici le ou les codes qui conviennent le mieux.

VCR					AUX				
DVD					AMP				
SAT									

Lorsque vous **changez les piles** de la télécommande, pensez à la **programmer de nouveau**.

### Programmation de la fonction de réglage du volume

Si vous avez programmé la télécommande du téléviseur pour commander vos autres appareils et que ceux-ci sont connectés à un amplificateur, vous pouvez également programmer la télécommande pour régler le volume lorsque vous utilisez l'un de ces appareils. L'exemple ci-après décrit la procédure de programmation pour un lecteur de DVD.

1. Programmez la touche **AMP** de la télécommande pour commander l'amplificateur (cf. page 4).
2. Dirigez la télécommande loin des appareils. Appuyez sur la touche  - et tout en la maintenant enfoncée, appuyez sur la touche de mode concernée (**DVD**, dans cet exemple), puis sur la touche **AMP**. Relâchez la touche .
3. Allumez l'amplificateur, puis le lecteur de DVD.
4. Mettez la télécommande en mode **DVD**, lisez un disque et réglez le volume à l'aide des touches  +/-.

Recommencez l'opération pour les autres appareils.

Pour annuler la programmation pour tous les modes, appuyez sur la touche  - et tout en la maintenant enfoncée, entrez le code **000** à l'aide des touches numériques.

## Mise en service

Suivez les instructions de cette page pour mettre en service votre téléviseur et sa télécommande, puis passez à la procédure d'installation des chaînes, à la page suivante.

FR

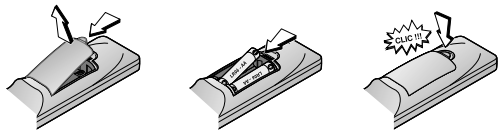

### 1. Installez deux piles de type LR06 ou AA dans la télécommande.

Observez les précautions suivantes :

- Utilisez exclusivement les types de piles spécifiés.
- Respectez les polarités.
- Ne mélangez pas piles neuves et piles usagées.
- N'utilisez pas de piles rechargeables.
- N'exposez pas les piles à une chaleur excessive, ne les jetez pas au feu, ne les rechargez pas, n'essayez pas de les ouvrir ; elles pourraient couler ou exploser.
- Retirez les piles de la télécommande si vous n'utilisez pas celle-ci pendant une période prolongée (plusieurs semaines).

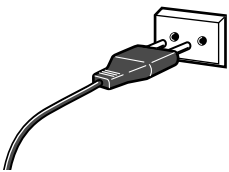

### 2. Branchez le téléviseur sur une prise secteur.

Elle permet d'alimenter le téléviseur. Celui-ci doit être alimenté exclusivement avec une tension alternative de **220 - 240 V ~ 50 Hz**. Il ne doit pas être raccordé à un réseau délivrant du courant continu. Si la fiche est détachée du cordon, ne la branchez en aucun cas sur une prise secteur en raison du risque d'électrocution.

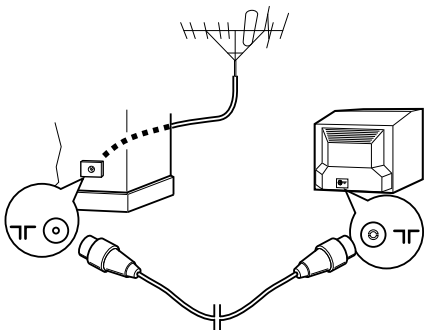

### 3. Branchez l'antenne extérieure ou le réseau câblé sur la prise **DIGITAL RF in** située à l'arrière du TV.

Vérifiez que votre antenne est compatible avec la réception des chaînes numériques.

La prise antenne (**DIGITAL RF in**), située à l'arrière du téléviseur, permet le raccordement de l'antenne extérieure ou d'un autre appareil équipé d'un modulateur (magnétoscope, récepteur satellite, etc.).

Ne débranchez pas le câble reliant les prises **RF out** et **RF in**.

Nous vous conseillons, dans un premier temps, de ne pas raccorder au téléviseur vos autres appareils (magnétoscope, récepteur satellite, etc.) afin de ne pas compliquer la procédure d'installation par des manipulations supplémentaires. Vous le ferez lorsque vous aurez terminé l'installation des chaînes en vous reportant à la page 23 de ce manuel.

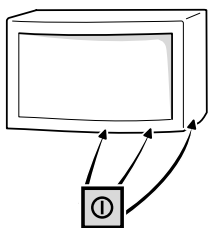

### 4. Mettez en marche le TV en appuyant sur le bouton marche-arrêt **I**, situé à l'avant ou sur le côté, selon le modèle.

La première fois que vous mettez en marche le téléviseur, le menu de choix des langues apparaît.

### 5. Poursuivez en page 8 pour une Première installation, ou une mise à jour des chaînes si le téléviseur a déjà été réglé (en cas de déménagement, par exemple).

Avant de raccorder d'autres appareils aux prises AV (Audio Vidéo) (voir page 23), procédez à la Première installation (page suivante) pour éviter d'éventuels problèmes de sélection d'appareils.



Respectez l'environnement et la loi ! Avant de jeter des piles (ou des accumulateurs), informez-vous auprès de votre distributeur pour savoir si elles (ou ils) font l'objet d'un recyclage spécial, et s'il peut se charger de les récupérer.

## Plus d'infos

### PRISE SECTEUR AU ROYAUME-UNI

Les appareils prévus pour le Royaume-Uni sont livrés avec un cordon secteur équipé d'une prise moulée.

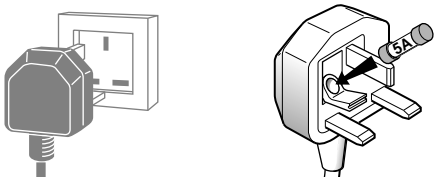

Cette prise contient des éléments de sécurité qu'il ne faut pas remplacer par un modèle quelconque du commerce. Elle est munie d'un fusible qui protège votre téléviseur.

Si votre appareil ne fonctionne plus, le fusible a peut être fondu.

Dans ce cas, remplacez-le par un fusible identique de 5 ampères certifié par l'ASTA ou le BSI (BS 1362).

## Réception numérique - Recherche des chaînes

FR

Lors de la première mise en service de votre téléviseur, il vous suffit de suivre l'installation guidée pour rechercher et mettre en mémoire les chaînes disponibles dans votre région. Cette installation guidée est décrite ci-dessous.

A la première mise en marche du TV, le menu du choix des langues apparaît. S'il ne s'agit pas d'une première mise en marche, reportez-vous au paragraphe Recherches ultérieures (ci-dessous).

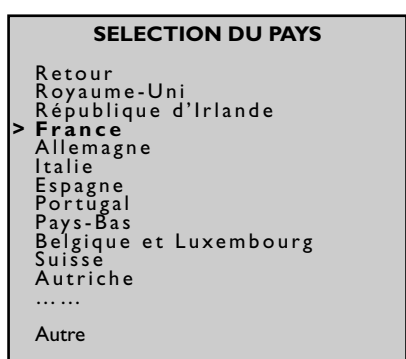
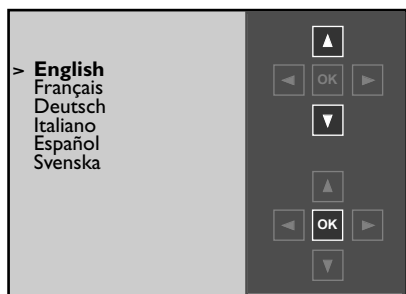

### Installation guidée

1. Choisissez la langue des menus avec les touches ou .
2. Validez avec **OK**. Une liste de pays apparaît.
3. Choisissez le pays avec les touches ou .  
Il s'agit du pays où vous vous trouvez, ou celui dont vous souhaitez recevoir les chaînes si vous êtes frontalier.
4. Validez avec **OK**. Un message de bienvenue apparaît.
5. Appuyez sur **OK**.

Sur les rétroprojecteurs, un menu de réglage des convergences s'affiche (dans ce cas, reportez-vous page 14).

Pour les TV, le menu permettant de choisir le type de réception s'affiche.

Choisissez **Chaînes numériques**.

6. Lancez l'installation automatique en appuyant sur **OK**.

L'écran qui s'affiche indique les chaînes TV et les stations radio trouvées pendant la recherche automatique.

### Recherches ultérieures

Appuyez sur la touche **DIGITAL** de la télécommande.

A l'aide de la touche **MENU**, affichez le **SOMMAIRE**, sélectionnez ensuite la ligne **Installation** et confirmez avec **OK**.

Le **SOMMAIRE INSTALLATION** s'affiche. Sélectionnez la ligne **Installation** et affichez le menu en appuyant sur **OK**.

Le code PIN peut vous être demandé.

Sélectionnez la ligne **chaînes**. Confirmez avec **OK** pour afficher le menu **chaînes**.

Dans le menu **chaînes** sélectionnez **installer** et appuyez sur la touche **OK**, un nouveau menu s'affiche.

**type de scan** : A l'aide des touches / sélectionnez le type de recherche souhaitée.

**automatique** : Recherche toutes les chaînes numériques diffusées dans votre région. Appuyez sur **OK** pour lancer la recherche.

**avancée** : Permet de cibler la recherche sur des fréquences prédéterminées.

A l'aide des touches / sélectionnez une fréquence et validez avec la touche **OK**.

Vous pouvez de la même manière sélectionner plusieurs fréquences.

Appuyez sur la touche **Rouge** pour lancer la recherche.

Appuyez sur **EXIT** autant de fois que nécessaire pour quitter les menus.

## Plus d'infos

### Ajouter des chaînes

Si de nouvelles chaînes venaient à être diffusées, vous pouvez les ajouter aux chaînes déjà trouvées, pour cela procédez comme décrit au paragraphe Recherches ultérieures (voir ci-dessus).

Les chaînes déjà mémorisées ne seront pas effacées.

### Effacer des chaînes

En sélectionnant **effacer** dans le menu **chaînes**, vous pouvez effacer toutes les chaînes TV et Radio mémorisées. Vous devrez alors procéder à nouveau à une recherche tel que décrit dans Recherches ultérieures.

Cette fonction peut servir, en cas de déménagement, à supprimer les chaînes devenues inutilisées.



## Réception numérique - Fonctions supplémentaires

Une fois la recherche des chaînes effectuée, vous pouvez organiser la liste des chaînes mémorisées. Pour cela procédez comme indiqué ci-dessous.

FR



### Organisation des chaînes

Appuyez sur la touche **DIGITAL** de la télécommande.

A l'aide de la touche **MENU**, affichez le **SOMMAIRE**, sélectionnez ensuite la ligne **Installation** et confirmez avec **OK**. Le **SOMMAIRE INSTALLATION** s'affiche.

Sélectionnez la ligne **Classement des chaînes**. Confirmez avec **OK** pour afficher le menu.

Appuyez sur la touche **Jaune (trier)** pour trier vos chaînes (Cela vous permet d'accéder à de nouvelles fonctions).

- Une pression sur la touche **Rouge (nom)**, classe vos chaînes par ordre alphabétique.
- Une pression sur la touche **Verte (type)**, classe vos chaînes en fonction de leur type : chaînes en clair d'abord et chaînes cryptées ensuite. Une icône s'affiche devant le nom de la chaîne si cette dernière est cryptée.
- Une pression sur la touche **Jaune (fréquence)**, classe vos chaînes par ordre de fréquence.
- Une pression sur la touche **Bleue (numéro)** vous permet de classer vos chaînes selon leur numéro d'ordre.

Une fois terminé le classement de vos chaînes numériques, appuyez sur **EXIT** autant de fois que nécessaire pour quitter les menus.

### Code PIN du Récepteur numérique

Cette fonction vous permet de modifier le code personnel (PIN) utilisé pour contrôler l'accès au menu et aux chaînes.

Appuyez sur la touche **DIGITAL** de la télécommande.

A l'aide de la touche **MENU**, affichez le **SOMMAIRE**, sélectionnez ensuite la ligne **installation** et confirmez avec **OK**. Le **SOMMAIRE INSTALLATION** s'affiche.

Sélectionnez la ligne **installation** et affichez le menu en appuyant sur **OK**.

Le code PIN peut vous être demandé.

Sélectionnez la ligne **Code PIN**. Confirmez avec **OK** pour afficher le menu.

1. A l'aide des touches numériques, tapez le "PIN Actuel" et appuyez sur **OK**.
2. A l'aide des touches numériques, tapez le "Nouveau PIN" et appuyez sur **OK**.
3. A l'aide des touches numériques, tapez à nouveau le "Nouveau PIN" et appuyez sur **OK**.
4. Le code PIN est changé, appuyez sur la touche **EXIT** pour quitter le menu.

Le code PIN par défaut est **0000**.

Lors de la première modification, seules les étapes 2 à 4 sont à effectuer.

Nous vous conseillons de noter votre nouveau code PIN. Au cas où vous l'auriez oublié, vous pouvez réinitialiser votre récepteur à la configuration usine par défaut mais vous perdrez toutes les informations que vous aviez sauvegardées.

Votre code PIN personnel : \_ \_ \_ \_

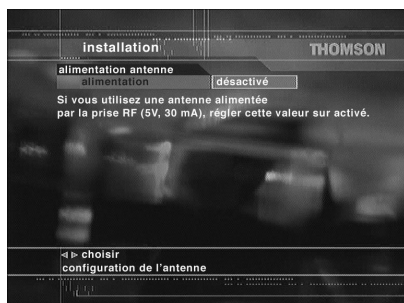

### Alimentation d'antenne

Si votre antenne nécessite d'être alimentée à travers le câble d'antenne, procédez comme suit: Appuyez sur la touche **DIGITAL** de la télécommande.

A l'aide de la touche **MENU**, affichez le **SOMMAIRE**, sélectionnez ensuite la ligne **installation** et confirmez avec **OK**. Le **SOMMAIRE INSTALLATION** s'affiche.

Sélectionnez la ligne **installation** et affichez le menu en appuyant sur **OK**.

Sélectionnez la ligne **alimentation antenne**. Confirmez avec **OK** pour afficher le menu.

Choisissez **activé** avec les touches **◀ ▶**.

## Réception numérique - Fonctions supplémentaires

FR

### Configuration du récepteur

Pour configurer le Récepteur Numérique Terrestre de votre téléviseur selon vos préférences, procédez comme suit :

Appuyez sur la touche **DIGITAL** de la télécommande.

A l'aide de la touche **MENU**, affichez le **SOMMAIRE**, sélectionnez ensuite la ligne **Installation** et confirmez avec **OK**. Le **SOMMAIRE INSTALLATION** s'affiche.

Sélectionnez la ligne **installation** et affichez le menu en appuyant sur **OK**.

Le code **PIN** peut vous être demandé.

Sélectionnez la ligne **options**. Confirmez avec **OK** pour afficher le menu.

#### Langue

Vous pouvez choisir la langue de l'audio et des sous-titres de la manière suivante :

1. Sélectionnez **langue** et appuyez sur la touche **OK**.
2. Sélectionnez **langue 1**.
3. A l'aide des touches **◀ ▶**, choisissez votre première langue préférée pour l'audio.
4. Vous pouvez choisir une seconde langue pour l'audio et les langues souhaitées pour les sous-titres en sélectionnant les lignes correspondantes et en choisissant avec les touches **◀ ▶**.
5. Appuyez sur **EXIT** pour revenir au menu **options**.

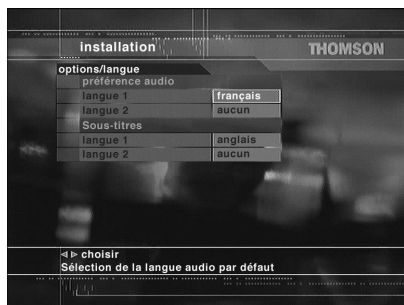

#### Connexion

Vous pouvez régler les options TV du Récepteur Numérique Terrestre selon vos préférences de la manière suivante :

1. Sélectionnez **connexion** et appuyez sur la touche **OK**.
  - **sortie SPDIF**: Appuyez sur la touche **▶** et **activez** la sortie SPDIF, de façon à pouvoir raccorder un amplificateur Numérique Audio à la prise Digital out située l'arrière du téléviseur.
  - **standard CVBS**: Appuyez sur la touche **▶** et en fonction de votre magnétoscope choisissez le standard CVBS : **SECAM** ou **PAL**.

2. Appuyez sur la touche **EXIT** pour revenir au menu précédent.

Note : lorsqu'un signal Dolby Digital a été sélectionné dans le menu **langue** et que la sortie SPDIF est activée, aucun son n'est disponible sur les autres prises (SCART, RCA, etc...). Dans le cas contraire, la sortie SPDIF diffuse un signal audio PCM.

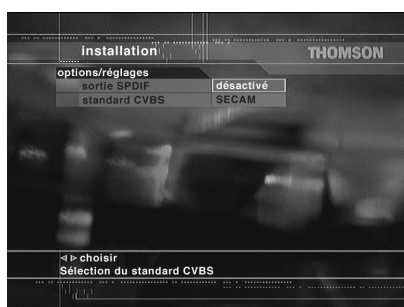

#### Heure

Par défaut, l'heure affichée est l'heure GMT.

L'heure ne s'affichera que si votre téléviseur reçoit un signal numérique.

Pour modifier l'heure procédez de la manière suivante :

1. Sélectionnez la ligne **heure**.
  - A l'aide des touches **◀ ▶**, réglez selon votre fuseau horaire.
  - Ou bien,
  - Effacez l'heure affichée en appuyant sur la touche **Jaune** et rentrez l'heure à l'aide des touches numériques.

Vous pouvez régler la date si nécessaire :

Sélectionnez la ligne **date** et appuyez sur **OK** pour afficher le calendrier.

Utilisez les touches **◀ ▶** pour sélectionner le mois et les touches **◀ ▶** pour choisir le jour.

Validez votre choix avec la touche **OK**.

2. Appuyez sur **EXIT** pour revenir au menu **options**.

#### Mise à jour

Vous pouvez télécharger la dernière version de soft disponible pour mettre à jour le Récepteur Numérique Terrestre.

Sélectionnez **mise à jour** et appuyez sur la touche **OK**.

Un nouvel écran s'affiche.

Appuyez sur la touche **Rouge** pour vérifier si une version de soft est disponible.

Si cette version est plus récente que la version actuelle (indiqué à droite de l'écran), vous pouvez la télécharger en appuyant sur la touche **OK**.

Note : N'arrêtez pas votre téléviseur TV pendant le téléchargement.

Une fois les réglages effectués, appuyez sur **EXIT** autant de fois que nécessaire pour quitter les menus.

Sous certaines conditions, vous pouvez aussi être informé automatiquement si une mise à jour est disponible. Suivez alors les indications à l'écran.

# Réception numérique - Verrouillage parental

Ce menu vous permet d'interdire ou de limiter l'accès à certaines chaînes.

FR

Appuyez sur la touche **DIGITAL** de la télécommande.

A l'aide de la touche **MENU**, affichez le **SOMMAIRE**, sélectionnez ensuite la ligne **Installation** et confirmez avec **OK**. Le **SOMMAIRE INSTALLATION** s'affiche.

Sélectionnez la ligne **installation** et affichez le menu en appuyant sur **OK**.

Sélectionnez la ligne **verrou parental**. Confirmez avec **OK** pour afficher le menu.

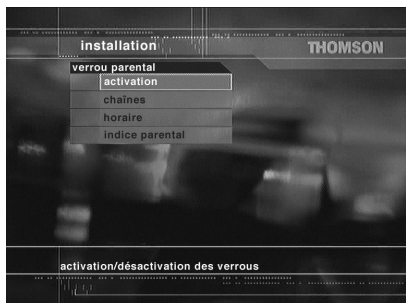

**1.** Sélectionnez **activation** et appuyez sur la touche **OK**.

Le code **PIN** peut vous être demandé

Cet écran vous permet d'activer ou de désactiver le verrouillage du Menu, des Chaînes et de l'Indice Parental.

Sélectionnez chaque ligne puis, à l'aide des touches   activez ou désactivez le verrouillage.

Appuyez sur **EXIT** pour quitter.

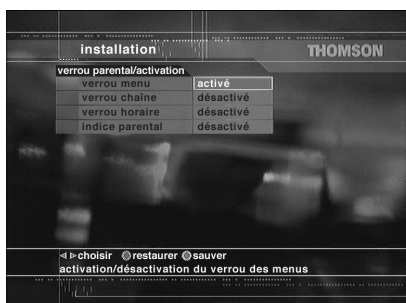

**2.** Sélectionnez **chaînes** et appuyez sur la touche **OK**.

Cet écran vous permet de verrouiller ou de déverrouiller les Chaînes.

La liste des chaînes s'affiche.

Avec les touches  / , sélectionnez la chaîne à verrouiller.

Appuyez sur la touche **Verte** pour verrouiller ou déverrouiller la chaîne, un symbole s'affiche devant le nom de la chaîne lorsqu'elle est verrouillée.

Appuyez sur **EXIT** pour quitter.



Pour accéder aux chaînes verrouillées le code **PIN** vous sera demandé (si le verrouillage des chaînes a été activé).

**3.** Sélectionnez **indice parental** et appuyez sur la touche **OK**.

Le code **PIN** peut vous être demandé.

Cette fonction vous permet de déterminer un niveau de maturité pour limiter l'accès à certaines catégories de programmes.

Cette fonction n'est active que si la chaîne émet un niveau de moralité pour ses programmes.

Une fois les réglages effectués, appuyez sur **EXIT** autant de fois que nécessaire pour quitter les menus.

# Réception numérique - Programmation

Ce menu vous permet d'interdire ou de limiter l'accès à certaines chaînes.

FR

## SOMMAIRE

Sortie  
Program Info  
Son  
Image  
> **Timers**  
Préférences  
Installation

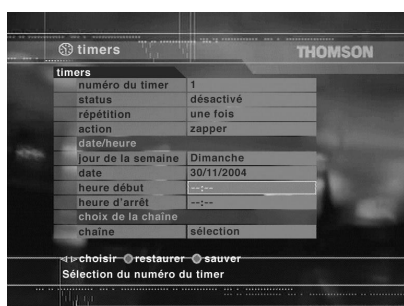

## Programmateur

Le programmateur peut automatiquement allumer ou éteindre votre récepteur à tout moment, démarrer un enregistrement en configurant le flux de données sur votre magnétoscope relié par un câble SCART à votre téléviseur, prévoir un zapping sur une chaîne à une heure voulue. Veuillez suivre les étapes suivantes :

1. Appuyez sur la touche **DIGITAL** de la télécommande.
2. Appuyez sur la touche **MENU** pour afficher le **SOMMAIRE**.
3. A l'aide des touches de votre télécommande, sélectionnez **Timers** et appuyez sur **OK** pour afficher le menu.

- **numéro du timer** : Vous pouvez sélectionner jusqu'à 32 événements différents.  
 - **status** : Il doit être réglé sur **activé** pour utiliser la fonction programmateur, ou **désactivé** pour arrêter les fonctions du programmateur que vous avez sélectionné.  
 - **répétition** : Vous pouvez régler la périodicité de l'opération désignée dans le mode programmateur (une seule fois, journalier ou hebdomadaire).  
 - **action** : sélectionnez l'opération que vous voulez faire effectuer au programmateur.

**arrêt** : Permet d'arrêter le téléviseur à l'heure programmée.

(réglez cette heure à la ligne **heure début**).

Un message vous informe, une minute avant, de l'arrêt imminent du téléviseur.

Appuyez sur la touche **EXIT** pour annuler l'arrêt automatique.

**zapper** : Permet de changer de chaîne automatiquement à une certaine heure (réglez cette heure à la ligne **heure début**).

Un message vous informe, une minute avant, du changement de chaîne imminent.

Appuyez sur la touche **EXIT** pour annuler le zapping automatique.

**dém/arrêt TV** : Le programmateur allumera et éteindra le téléviseur (s'il est en veille) à l'heure programmée (réglez **heure début** et **heure d'arrêt**, voir ci-dessous).

Un message vous informe, une minute avant, de l'arrêt imminent du téléviseur.

Appuyez sur la touche **EXIT** pour annuler l'arrêt automatique.

**dém/arrêt VCR** : Le programmateur allumera et éteindra le tuner du téléviseur (l'écran reste éteint et sans son) à l'heure programmée (l'utilisateur doit configurer son magnétoscope pour enregistrer l'émission via la prise péritélévision).

- **jour de la semaine** : Sélectionnez à l'aide des touches le jour auquel vous souhaitez que l'action se produise.

- **date** : Vous pouvez choisir la date de démarrage de l'action du programmateur.

Appuyez sur la touche **OK** pour afficher le calendrier. Utilisez les touches pour sélectionner le mois et les touches pour choisir le jour. Validez votre choix avec la touche **OK**.

- **heure début** : Si une heure est déjà affichée, effacez-la en appuyant sur la touche **Jaune**. A l'aide des touches numériques, programmez l'heure de démarrage de l'action du programmateur.

- **heure d'arrêt** : Si une heure est déjà affichée, effacez-la en appuyant sur la touche **Jaune**. A l'aide des touches numériques, programmez l'heure de fin de l'action du programmateur. Cette ligne ne pourra être sélectionnée que si vous avez choisi soit **dém/arrêt TV** soit **dém/arrêt VCR** à la ligne **action**.

- **chaîne** : Appuyez sur la touche **OK** pour afficher la liste des chaînes et à l'aide des touches , sélectionnez la chaîne que vous voulez visualiser lorsque le mode programmateur du récepteur est Actif (**activé**). Validez votre choix avec **OK**.

4. Une fois les réglages effectués, appuyez sur la touche **Verte** pour sauvegarder et poursuivre avec un autre événement du programmateur.

Appuyez sur **EXIT** autant de fois que nécessaire pour quitter les menus.

Nota : la ligne **Timers** n'apparaît pas dans le **SOMMAIRE** lorsqu'on se trouve sur un programme AV.

## Réception analogique - Recherche automatique des chaînes

Lors de la première mise en service de votre téléviseur, il vous suffit de suivre l'installation guidée pour rechercher et mettre en mémoire les chaînes disponibles dans votre région. Cette installation guidée est décrite ci-dessous.

A la première mise en marche du TV, le menu du choix des langues apparaît. S'il ne s'agit pas d'une première mise en marche, reportez-vous au chapitre Installation manuelle pour lancer une Installation automatique.

FR

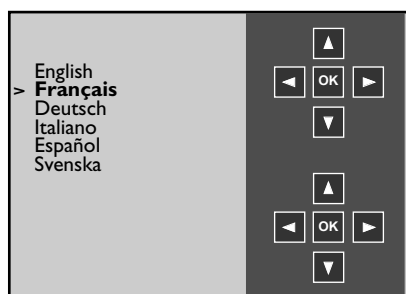

1. Choisissez la langue des menus avec les touches ou .

2. Validez avec **OK**. Une liste de pays apparaît.

3. Choisissez le pays avec les touches ou .

*Il s'agit du pays où vous vous trouvez, ou celui dont vous souhaitez recevoir les chaînes si vous êtes frontalier.*

4. Validez avec **OK**. Un message de bienvenue apparaît.

5. Appuyez sur **OK**.

Sur les rétroprojecteurs, un menu de réglage des convergences s'affiche (dans ce cas, reportez-vous page 14).

Pour les TV, le menu permettant de choisir le type de réception s'affiche.

Choisissez **Chaînes analogiques**.

6. Lancez l'installation automatique en appuyant sur **OK**.

Le menu qui apparaît vous renseigne sur la progression de l'installation. **Attendez le message de fin d'installation avant de quitter le menu**, sinon toutes les chaînes ne seront pas mémorisées. Selon le nombre de chaînes que vous pouvez recevoir, l'installation automatique peut durer jusqu'à 10 minutes.

Le téléviseur classe les chaînes dans un ordre prédéfini.

Si vous souhaitez modifier ce classement, nommer ou renommer des chaînes, ou supprimer les doublons, appuyez sur **OK** et passez à l'étape 7.

**OU**

Si vous ne souhaitez pas réorganiser les chaînes, quittez le menu avec la touche **EXIT**.

7. Le menu **CLASSEMENT DES CHAINES** permet de renommer les chaînes, de modifier leur classement et d'effacer les chaînes en double ou dont la réception est de mauvaise qualité.

Suivez les messages en bas de l'écran. Identifiez les chaînes en vous aidant d'un magazine de programmes TV.

• **Classer les chaînes**: sélectionnez la ligne **Chaîne**.

Recherchez la chaîne à laquelle vous souhaitez attribuer un nouveau numéro avec les touches **PR+** et **PR-** ou en vous aidant des logos des chaînes. Le numéro déjà attribué apparaît à la ligne **Chaîne**.

Sélectionnez la ligne **Permuter avec**, tapez le numéro choisi et appuyez sur **OK**.

Les deux chaînes sont permutées. Procédez de même pour les autres chaînes.

• **Effacer une chaîne**: sélectionnez la ligne **Chaîne**.

Passez les chaînes en revue avec les touches **PR+** et **PR-** ou .

Lorsque vous arrivez sur une chaîne à effacer, sélectionnez **Effacer chaîne** et appuyez sur **OK**. Confirmez en appuyant à nouveau sur **OK**.

• **Changer le nom**: sélectionnez la ligne **Changer de nom** et choisissez le caractère à modifier avec les touches .

Faites défiler l'alphabet avec les touches **1** et **2**.

Le nouveau nom sera pris en compte lorsque vous changerez de ligne ou quitterez le menu avec **EXIT**.

*Ce menu peut être rappelé ultérieurement en sélectionnant la ligne **Classement des chaînes** du menu **SOMMAIRE INSTALLATION**.*



CLASSEMENT DES CHAÎNES			
Retour		01	TF1
		02	FR2
		03	FR3
<b>Chaîne</b>	< > 02	04	C+
Permuter avec	--	05	FR5
Changer de nom	FR2	06	M6
Effacer chaîne	02	07	
		08	
		09	

## Plus d'infos

### Chaînes manquantes

La recherche des chaînes s'effectue en fonction du pays sélectionné, reportez-vous au chapitre "**Réception analogique - Recherche manuelle**" (page 15) pour installer des chaînes qui n'auraient pas été trouvées.

Si vous êtes abonné à un réseau câblé, pour rechercher les chaînes manquantes, sélectionnez **Autres** à la place d'un pays et relancez une Mise à jour automatique.

### Décodeur

Si vous raccordez un décodeur sur la prise AV1, vous devrez après la première installation, afficher le menu **INSTALLATION MANUELLE** et valider l'option **Décodeur** pour les chaînes concernées.

Reportez-vous à la page 15.

## Réglage des convergences

FR

Votre rétroprojecteur est équipé de trois tubes couleur de projection : un pour le rouge, un pour le vert et un pour le bleu. Les images (rouge, verte et bleue) sont projetées sur l'écran où elles convergent pour former une seule image en couleur. Après un certain temps de fonctionnement ou à la suite de vibrations (si vous avez déplacé l'appareil, par exemple), il se peut que les convergences se dérèglent. Des halos de couleur apparaissent alors autour des personnes et des objets et il vous faut régler les convergences. Cette page vous indique comment procéder.



Ces réglages ne concernent que les rétroprojecteurs.

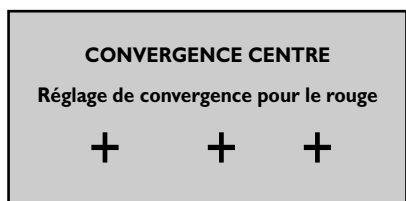

### Convergence centre



Pour que le réglage soit efficace, laissez le téléviseur à rétroprojection sur une chaîne pendant une dizaine de minutes avant de procéder au réglage.

Le menu **CONVERGENCE CENTRE** s'est affiché automatiquement à la fin de l'installation automatique des chaînes.

Appuyez sur la touche **Rouge** pour effectuer le réglage de convergence pour le rouge.

A l'aide des touches  /  ,  /  , superposez les croix rouges aux croix vertes.

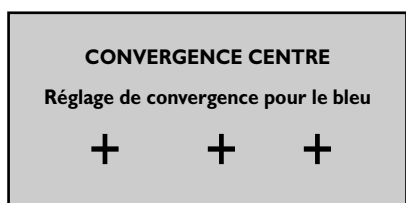

Appuyez sur la touche **Bleue** pour effectuer le réglage de convergence pour le bleu.

A l'aide des touches  /  ,  /  , superposez les croix bleues aux croix vertes.

Une fois les réglages effectués, appuyez sur la touche **EXIT** pour quitter.

## Plus d'infos

Lors de la première installation, le menu **Convergence centre** s'affiche automatiquement à la fin de l'installation automatique des chaînes.

Pour accéder à ce menu par la suite, affichez le **SOMMAIRE** avec la touche **MENU**, sélectionnez la ligne **Installation** et validez avec **OK**.

Le **SOMMAIRE INSTALLATION** s'affiche. Sélectionnez la ligne **Convergence centre** et appuyez sur **OK**.

Si vous appuyez sur la touche **OK** pour quitter le menu, vous retournez

- au **SOMMAIRE INSTALLATION** si vous avez accédé au menu **CONVERGENCES CENTRE** à travers ce dernier.

- au menu **CLASSEMENT DES CHAINES** si vous avez accédé au menu **CONVERGENCES CENTRE** à la fin de l'Installation automatique.

## Réception analogique - Recherche manuelle

Suivez les indications de cette page si vous constatez que certaines chaînes n'ont pas été mémorisées lors de la première installation ou de la mise à jour automatique. Cela peut se produire si vous installez des chaînes à partir d'un réseau câblé. L'installation manuelle des chaînes nécessite d'entrer individuellement tous les paramètres d'une chaîne.

FR

### SOMMAIRE

Sortie  
Program Info  
Son  
Image  
Timers  
Préférences  
> **Installation**

### SOMMAIRE INSTALLATION

Sortie  
> **Installation manuelle**  
Mise à jour automatique  
Installation auto.  
Classement des chaînes  
Réglages personnels

### INSTALLATION MANUELLE

Retour

Norme		EURO	BG
Réception		Antenne	
Recherche automatique	< >	CH	--
Réglage fin			
Mémoriser sur le n°		--	
Nom		----	
Décodeur		<input checked="" type="checkbox"/>	
Routage du son externe		<input checked="" type="checkbox"/>	

Appuyez sur la touche **ANALOG** de la télécommande.

Affichez le **SOMMAIRE** avec la touche **MENU**, sélectionnez la ligne **Installation** et validez avec **OK**.

Le **SOMMAIRE INSTALLATION** s'affiche, sélectionnez la ligne **Installation manuelle** et affichez le menu avec **OK**.

Réglez successivement tous les paramètres de la chaîne à mettre en mémoire. Suivez les instructions qui s'affichent en bas de l'écran.

**Norme** : choisissez la norme de votre pays (cf. Plus d'infos).

**Réception** : choisissez le mode de réception des chaînes (chaînes hertziennes ou réseau câblé).

Certains réseaux câblés utilisent les mêmes fréquences que les chaînes hertziennes. Dans ce cas, sélectionnez **Antenne** au lieu de **Câble**.

**Recherche automatique** : tapez le numéro de canal de diffusion de la chaîne ou lancez la recherche avec les touches **◀ ▶**.

Votre TV s'arrêtera sur le premier canal trouvé. Si vous souhaitez mémoriser la chaîne correspondante, sélectionnez la ligne **Mémoriser sur le n°**. Sinon continuez la recherche avec les touches **◀ ▶**.

**Réglage fin** : si les images ne sont pas nettes affinez la recherche de la chaîne avec les touches **◀ ▶**.

**Mémoriser sur le n°** : pour valider vos réglages tapez le numéro que vous souhaitez attribuer à la chaîne (ex. : 01 pour TFI). Mémorisez avec **OK**.

**Nom** : si la chaîne est reconnue, son nom s'inscrit automatiquement.

Sinon modifiez le nom proposé ou entrez un nom.

Sélectionnez le caractère à modifier avec les touches **◀ ▶**.

Faites défiler l'alphabet avec les touches **1** et **2**.

Une fois le nom changé, recommencez l'étape **Mémoriser sur le n°**.

**Décodeur** : si la chaîne est cryptée et si vous souhaitez brancher un décodeur à la prise AV1 (voir page 23) cochez la case avec les touches **◀ ▶** et recommencez l'étape **Mémoriser sur le n°**.

**Routage du son externe** : cette option n'est disponible que si vous avez coché la case à la ligne **Décodeur**.

Mettez celui-ci en marche. si le son est crypté ou si vous n'avez pas de son, activez ou désactivez la case à l'aide des touches **◀ ▶**.

Recommencez ensuite l'étape **Mémoriser sur le n°**.

Lorsque vous avez effectué tous les réglages relatifs à une chaîne, sélectionnez la ligne **Mémoriser sur le n°** pour les mémoriser. Puis, passez à la chaîne suivante.

Quittez le menu avec **EXIT**.

## Plus d'infos

**Norme** - Vous avez le choix entre les normes suivantes : **France** pour la France et le Luxembourg, **DKK** pour l'Europe de l'Est et le Moyen-Orient, **I** pour le Royaume-Uni et l'Irlande, **Euro BG** pour l'Europe de l'Ouest.

**Installations ultérieures** : affichez le **SOMMAIRE INSTALLATION** (voir ci-dessus) et choisissez selon le cas **Mise à jour automatique** ou **Installation auto**. Suivez ensuite les indications en bas de l'écran.

• La **Mise à jour automatique** vous permet d'installer des chaînes récemment mises en service ou de compléter votre installation si certaines chaînes manquent ou sont mal installées.

• L'**Installation auto** est utile pour des installations ultérieures à la première installation (suite à un déménagement). Elle efface toutes les chaînes mémorisées antérieurement. Pour l'installation d'une nouvelle chaîne, il est préférable d'utiliser la **Mise à jour automatique** ou l'**Installation manuelle**.

## Utilisation quotidienne

Cette page décrit les fonctions de base de votre téléviseur.

FR

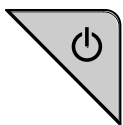

**Mise en marche et arrêt** : la mise en marche ou l'arrêt du téléviseur s'effectue en appuyant sur la touche **⏻** en façade ou sur le côté du téléviseur.

**Mise en veille**: appuyez sur la touche veille **⏻** de la télécommande.

Le voyant rouge en façade reste allumé. Le TV reste sous tension, avec une faible consommation.

**Sortie de veille**:

- appuyez sur une touche numérique de la télécommande,
- appuyez sur la touche **OK** pour allumer le téléviseur sur la dernière chaîne ou le dernier programme AV regardé,
- appuyez sur la touche **AV** pour allumer le téléviseur sur le dernier programme AV regardé.
- appuyez sur les touches **PR+** ou **PR-** du clavier.

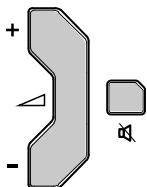

**Réglage du volume** : utilisez les touches **⏪ + / - ⏩** de la télécommande ou les touches **VOL + / VOL -** du clavier pour augmenter ou diminuer le volume sonore.

**Coupure du son** (): appuyez sur cette touche pour couper momentanément le son et le rétablir.

**Affichage d'informations**:

Réception analogique

Appuyez sur la touche **INFO** pour afficher le numéro et le nom de la chaîne, l'heure, le type de zoom et le type de son.

Si le Guide des programmes est disponible pour cette chaîne, le nom, l'heure de début et la durée s'affichent également pour le programme en cours et le programme suivant.



Lorsque vous mettez le téléviseur en marche ou que vous changez de chaîne, le numéro et le nom de la chaîne s'affichent.

Le numéro de la chaîne est affiché en permanence si vous avez activé la fonction dans le menu **Préférences** (cf. page 19).

Réception numérique

Vous pouvez accéder à des informations de base sur la chaîne par l'intermédiaire d'un bandeau. Appuyez sur la touche **INFO** pour afficher les informations de base relatives à la chaîne. Pendant l'affichage de ces informations :

A l'aide des touches  / , sélectionnez les différentes options proposées.

Puis à l'aide des touches  /  :

- parcourez les chaînes puis appuyez sur la touche **OK** pour accéder à la chaîne voulue.
- Choisissez le type de son souhaité.
- Choisissez la langue désirée (selon diffusion).
- Choisissez le sous-titrage souhaité (selon diffusion).

Une nouvelle pression sur la touche **INFO** donne accès à un résumé du programme en cours (selon diffusion).

- Appuyez sur **EXIT** pour quitter ce bandeau d'information.

**Accès aux radios (Numérique uniquement)**

Appuyez sur la touche **RADIO** pour entrer dans l'application des services radio.



## Plus d'infos

### Sécurité enfant

Vous pouvez verrouiller les boutons du téléviseur de manière à en interdire l'accès à vos enfants. La télécommande est alors indispensable pour le mettre en marche.

Pour activer cette fonction, vous pouvez :

- programmer un arrêt automatique,
- mettre en veille le téléviseur après la programmation d'une heure de réveil (menu **Timers**),
- appuyer quatre secondes sur la touche **⏻** de la télécommande.

Lorsque le téléviseur est en veille et ainsi verrouillé, le voyant en façade clignote en rouge.

**Gardez la télécommande hors de portée des enfants.**

### Préférences son et image

Affichez le menu avec la touche **PRESETS**, sélectionnez la ligne souhaitée et réglez à votre convenance.



## Utilisation quotidienne

Cette page décrit les fonctions de base de votre téléviseur.

FR

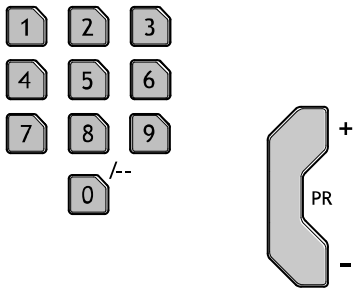

### Sélection des chaînes ou des radios:

- Par les touches numériques : pour les chaînes ou radios de 1 à 9, appuyez sur la touche numérique correspondante. Pour les chaînes ou radios à plusieurs chiffres, tapez successivement les chiffres de la chaîne. Attention : le temps entre la saisie de 2 chiffres successifs doit être le plus court possible.
- Par les touches **PR+** / **PR-** : faites défiler les chaînes ou les radios. Les programmes AV ne sont pas inclus dans la boucle mais sont accessibles à l'aide des touches **PR+/PR-** du téléviseur ou de la touche **AV** de la télécommande.
- Par la liste des chaînes : reportez-vous à la page 18.



### Guide électronique des programmes (EPG) (Réception numérique)

Si l'on appuie sur la touche **GUIDE** un écran s'affiche qui permet :

- soit d'accéder à différents créneaux pour la journée en cours,
- soit d'accéder aux programmes des jours suivants.

Les anciens créneaux ne sont pas accessibles.

- Passer aux chaînes suivantes ou précédentes à l'aide des touches **PR+/PR-**.
- Accéder directement à un chaîne à l'aide des touches numériques.
- Basculer entre les modes TV et radio à l'aide des touches **TV** et **RADIO**.
- Utiliser les touches **Verte** et **Rouge** pour visualiser respectivement les pages suivantes et précédentes.



### Programmes du Jour

Appuyez sur la touche **GUIDE** pour afficher le guide des programmes.

1. Sélectionnez le programme sur lequel vous voulez avoir des informations.
  2. Appuyez sur la touche **Jaune** pour afficher le résumé du programme.
- Pour quitter, appuyez sur la touche **EXIT**.



### Programmes de la semaine

Appuyez sur la touche **GUIDE** pour afficher le guide des programmes.

1. A l'aide de la touche **Verte**, sélectionnez le jour suivant.  
*La touche **Rouge** permet alors de revenir au jour précédent.*
  2. Sélectionnez le programme sur lequel vous voulez obtenir des informations.
  3. Appuyez sur la touche **Jaune** pour afficher le résumé du programme.
- Une nouvelle pression sur la touche **Jaune** ramène à la liste des programmes.

**Nota** : pendant l'affichage du Guide des programmes, vous pouvez accéder au Programmeur en appuyant sur la touche **Bleue**. Ceci vous permet éventuellement de programmer une mise en service automatique en vue d'un enregistrement (voir page 12).

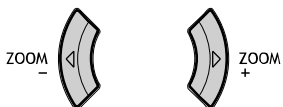

Pour quitter le guide des programmes, appuyez sur la touche **EXIT**.

**Zoom** : sur les modèles 16/9 vous pourrez agrandir les images diffusées en format 4/3 ou letterbox (bandes noires en haut et en bas de l'écran) afin d'éliminer les surfaces sans image. Appuyez d'abord sur **EXIT** si un menu est à l'écran et sélectionnez l'agrandissement souhaité à l'aide des touches touches (◀ ▶) :

**ZOOM 0** image 4/3 (bandes noires sur les côtés).

**ZOOM I** pour des images en letterbox centrées sur l'écran (sans les sous-titres).

**ZOOM I (ST)** pour des images en letterbox décalées pour voir les sous-titres.

**CINERAMA** image 4/3 remplissant l'écran.

Si le **Zoom auto** est activé dans le menu **Préférences**, votre choix sera valide jusqu'à ce que vous changiez de chaîne.



### Accès aux programmes audiovisuels

Appuyez sur la touche **AV** pour appeler le dernier programme audiovisuel (AV) regardé, appuyez à nouveau pour appeler les autres programmes audiovisuels.

Ceux-ci sont également accessibles par la liste des chaînes en réception analogique (cf. page 18).

## Réglage de l'heure - liste des chaînes

Les explications de cette page vous permettront d'utiliser les fonctions du menu **Timers** (**Mise à l'heure**, **Arrêt automatique**, **Réveil**) ainsi que celles du menu **Liste des chaînes**.

FR

### SOMMAIRE

Sortie  
Program Info  
Son  
Image  
> **Timers**  
Préférences  
Installation

### TIMERS

Retour  
Arrêt automatique < | > 00:00  
Heure courante 11:28  
Réveil   
Heure de réveil 07:07  
Numéro de chaîne 08 EURO  
Quotidien



### LISTE

Sortie  
01 TF1  
> **02 FR2** **TV**  
03 FR3  
04 C+  
05 FR5  
06 M6  
07  
08  
09  
Page - / + < / >  
Chaîne 0 - 9

### Timers (Réception analogique seulement)

Affichez le **SOMMAIRE** en appuyant sur la touche **MENU** et sélectionnez **Timers**. Validez avec **OK**. Le menu correspondant s'affiche.

**Retour** : permet de retourner au **SOMMAIRE**.

**Arrêt automatique** : utilisez les touches   pour définir un délai de mise en veille automatique du TV (de 0 à 4 h 00 par pas de 5 mn).

Réglez sur --:-- pour désactiver la fonction.

Lorsque cette fonction est activée, un message vous informe, une minute avant, de l'arrêt imminent du TV.

Appuyez sur n'importe quelle touche du TV ou de la télécommande pour annuler l'arrêt automatique.

**Heure courante** : permet de régler l'heure si elle n'est pas correcte.

Entrez les quatre chiffres à l'aide des touches numériques de la télécommande.

Une fois l'heure réglée, vous pouvez utiliser la fonction réveil.

*En cas de coupure de l'alimentation électrique, l'heure entrée manuellement est perdue.*

*Pensez à l'entrer de nouveau.*

*Si l'heure est reçue à travers les chaînes numériques, il n'est pas possible de la régler manuellement.*

**Réveil** : cochez la case avec la touche **OK** pour activer la fonction et afficher les options associées.

**Heure de réveil** : entrez l'heure de réveil à l'aide des touches numériques.

**Numéro de chaîne** : avec les touches   ou les touches numériques (deux numéros), entrez le numéro de la chaîne qui vous réveillera.

**Quotidien** : cochez la case avec la touche **OK** pour un réveil journalier.

Quittez le menu avec **EXIT**.

*Un message vous indique que la programmation du réveil a été prise en compte.*

*Mettez le TV en veille avec la touche  de la télécommande. Le voyant en façade clignote.*

*L'appareil se mettra automatiquement en marche à l'heure programmée, pour une durée de*

*1 heure, si vous n'utilisez pas la télécommande.*

*A l'exception des touches de volume, les touches en façade du téléviseur sont verrouillées tant que vous ne changez pas de chaîne.*

### Liste des chaînes (Réception analogique)



Appuyez sur la touche **LIST** de la télécommande pour afficher la **LISTE**.



Elle comporte au maximum 11 pages et indique le nom et le numéro de chaque chaîne.

La dernière page répertorie les appareils connectés aux prises AV.

La liste s'ouvre à la page sur laquelle figure la chaîne que vous regardez.

Pour regarder une autre chaîne de la page affichée, sélectionnez-la à l'aide des

touches  ou  et appuyez sur **OK**, utilisez les touches **PR+/PR-**, ou bien tapez sur la télécommande le dernier chiffre du numéro de la chaîne (5 pour 25, par exemple).



Pour faire défiler les pages, utilisez les touches  .

Quittez la liste avec **EXIT**.

### Liste des chaînes (Réception numérique)

Appuyez sur la touche **LIST** de la télécommande pour afficher la **LISTE**.

La liste s'ouvre à la page sur laquelle figure la chaîne que vous regardez ou la radio que vous écoutez.

Pour faire défiler les pages, utilisez les touches  .

Pour regarder une autre chaîne de la page affichée, sélectionnez-la à l'aide des

touches  ou  et appuyez sur **OK**.

Quittez la liste avec **EXIT**.

## Réglage de l'image - réglage des préférences

Les explications de cette page vous permettront: de régler au mieux l'image de votre téléviseur en fonction de vos goûts, du type de programme regardé et de l'éclairage ambiant et de définir vos préférences pour certaines fonctions de votre téléviseur.

FR

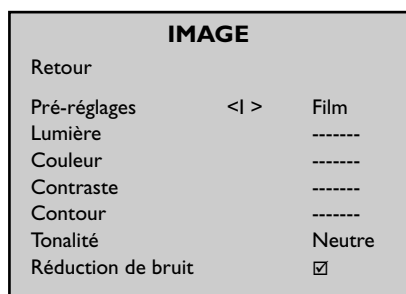

Affichez le **SOMMAIRE** en appuyant sur la touche **MENU**.

Sélectionnez la ligne **Image** et validez avec **OK** pour afficher le menu **IMAGE**.

**Retour** : permet de retourner au menu **SOMMAIRE**.

**Pré-réglages** : à l'aide des touches  , choisissez parmi les pré-réglages proposés



(**Film, Studio, Sport, Standard, Personnel**) celui qui convient le mieux pour l'émission regardée.

**Personnel** correspond à vos réglages pour les paramètres ci-dessous.

**Lumière, Couleur, Contraste, Contour** : réglez à votre convenance.

Ces réglages seront mémorisés comme étant vos réglages personnels. Ils seront rappelés lorsque vous choisirez **Personnel** à la ligne **Pré-réglages**.

**Tonalité** : règle la balance de couleur (**Chaude, Neutre** ou **Froide**).

**Réduction de bruit** : améliore la qualité de l'image en cas de réception difficile. Cochez la case à l'aide des touches  .



### Les préférences

Affichez le **SOMMAIRE** en appuyant sur la touche **MENU**.

Sélectionnez la ligne **Préférences** et validez avec **OK**.

Le menu **PREFERENCES** propose les options suivantes.

**Retour** : permet de retourner au menu **SOMMAIRE**.

**Guide des programmes** (Réception numérique uniquement) : à l'aide des touches  , sélectionnez le type de Guide des programmes souhaité :

- **Digital** : les informations sont celles transmises par la chaîne (voir page 17).



- **Télétexte** : les informations proviennent du télétexte (Voir page 22).

**Afficher n° chaîne** (Réception analogique uniquement) : cochez la case pour afficher en permanence le numéro de la chaîne regardée.

**Vidéo AVI** : à l'aide des touches  , précisez ici le type de signal vidéo transmis par l'appareil connecté en AVI.

Procédez de même pour les lignes Vidéo AV2 et Vidéo AV3.

**Zoom automatique** (Uniquement sur les téléviseurs 16/9) :

à l'aide des touches  , cochez la case pour activer le zoom automatique.

Cette fonction détecte les bandes noires en haut et en bas de l'écran et actionne automatiquement le zoom pour que l'image remplisse l'écran.

Dans le cas de sous-titres, nous recommandons un réglage de zoom manuel (voir page 17).

**Format** : choisissez le format de l'image à l'écran.

- **Auto** : le téléviseur s'adapte au format d'image de l'émission si l'émetteur ou l'appareil raccordé à la prise péritélévision fournit un signal de commande.

- **16/9 ou 4/3** : choisissez le format si l'image ne s'adapte pas automatiquement.

Le format repasse en **Auto** si vous changez de chaîne ou si vous éteignez le TV.

**Volume maximum** : réglez à votre convenance, le niveau maximum du volume sonore.

Quittez le menu avec **EXIT**.

### La personnalisation

Affichez le **SOMMAIRE** avec la touche **MENU**, sélectionnez la ligne **Installation** et validez avec **OK**.

Le **SOMMAIRE INSTALLATION** s'affiche, sélectionnez la ligne **Réglages personnels** et affichez le menu avec **OK**.

**Retour** : permet de retourner au menu **SOMMAIRE INSTALLATION**.

**Langue des menus** : choisissez la langue souhaitée pour les menus.



**Pays** : le choix du pays est important pour l'affichage correct des écrans du télétexte dans la langue correspondante.



**Rotation d'image** : cette option est disponible uniquement sur les appareils 16/9° et les appareils 4/3 grand écran.

Elle permet de compenser les effets du champ magnétique terrestre et d'obtenir une image parfaitement alignée horizontalement

**Niveau du son auto** : cochez la case si vous souhaitez garder le même niveau sonore sur toutes les chaînes.

**Nom AVI, AV2, AV3** : donnez un nom à la prise selon l'appareil que vous y brancherez.

Choisissez le caractère à modifier avec les touches  . À l'aide des touches **1** ou **2** affichez le caractère souhaité.

**Chaîne pour heure de référence** (Réception analogique uniquement) : cette ligne n'apparaît que si vous ne recevez pas l'heure à travers les chaînes numériques. Faites défiler les chaînes avec les touches   jusqu'à ce que l'heure et la date s'affichent en dessous du numéro de chaîne. La mise à l'heure n'est possible qu'avec les chaînes diffusant du télétexte.

Quittez le menu avec **EXIT**.

## Réglage du son - Le son Dolby Virtual

FR

Le son Virtual Dolby Surround est une technologie certifiée de Dolby Laboratories qui permet de restituer virtuellement sur 2 voies uniquement, le son d'une source multicanal (Virtual Dolby Surround). L'effet sonore produit est similaire à celui d'un système multicanal.

SOMMAIRE	
Sortie	
Program Info	
> Son	
Image	
Timers	
Préférences	
Installation	

SON	
Retour	
Type de son	<> Stéréo
Mode son	Dolby Virtual
Effet surround	.....
Balance G/D	.....
Dynamic bass	Arrêt
Pré-réglages	Film
10 kHz Aigus	.....
5 kHz	.....
1,5 kHz Mediums	.....
500 Hz	.....
100 Hz Graves	.....

### Type de son

EMISSION	CHOIX
Mono	Automatique - Mono
Stéréo	Mono - Stéréo
Dual	Son 1 - Son 2
NICAM - 3	Son 1 - Son 2 - Son 3
AV	Stéréo - Son 1 - Son 2

Affichez le **SOMMAIRE** en appuyant sur la touche **MENU**.

Sélectionnez la ligne **Son** et validez avec **OK**.

Le menu **SON** propose les options suivantes.

**Retour** : permet de retourner au menu **SOMMAIRE**.

**Type de son** : choisissez le type de son souhaité.

Les options proposées dépendent du programme que vous regardez.

Reportez-vous au tableau ci-contre pour connaître les différentes options qui vous sont proposées en fonction du son émis par la chaîne.

Nota : en réception numérique, seules les options **Stéréo**, **Son 1** et **Son 2** sont disponibles.

**Mode son** : les choix possibles dépendent du type de son sélectionné.



Reportez-vous au tableau en bas de page pour plus d'informations sur les différents effets sonores pouvant être proposés.

Les modes **Magique** et **Dolby Virtual** ne sont disponibles qu'en stéréo.

**Effet surround** : réglez le niveau de l'effet surround virtuel.

Cette ligne n'apparaît que si **Dolby Virtual** a été sélectionné à la ligne **Mode son**.

**Balance G/D** : équilibrez le son entre les haut-parleurs Gauche et Droit.

**Dynamic Bass** : à l'aide des touches  , choisissez parmi les options proposées le niveau d'amplification dynamique des graves.

**Préréglages** : à l'aide des touches  , choisissez le réglage qui convient le mieux pour l'émission regardée (**Film**, **Parole**, **Musique**, **Plat**, **Standard**, **Personnel**).

**Personnel** correspond aux réglages de l'égaliseur graphique.

**Egaliseur graphique** : sélectionnez successivement chacune des 5 fréquences et réglez la tonalité du son.

Dès que vous réglez l'égaliseur, l'option **Préréglages** passe automatiquement sur **Personnel**. Vos réglages sont mémorisés comme étant les nouveaux réglages personnels.

Quittez le menu avec **EXIT**.

Fabriqué sous licence de Dolby Laboratories. Le terme "**Dolby**", ainsi que le sigle double D sont des marques commerciales de Dolby Laboratories.

## Plus d'infos

### Nicam

Le procédé NICAM consiste à transmettre par voie hertzienne un son numérique stéréo comparable à celui d'un CD audio en complément du son analogique mono habituel. Vous pourrez ainsi recevoir grâce au procédé NICAM un son numérique avec la qualité d'un compact disc laser.

### Mode

TYPE DE SON	MODES PROPOSES
Mono	Normal - Son Elargi
Stéréo	Normal - Magique Dolby Virtual
Son 1	Normal - Son Elargi
Son 2	Normal - Son Elargi

### Explications

Normal	son d'origine
Elargi	effet stéréo pour son mono
Magique	accentuation de l'effet stéréo + effet surround
Dolby Virtual	Virtual Dolby Surround.

## Le télétexte

Utilisé dans de nombreux pays sous des appellations diverses (TOP Text, Fastext, FLOF text, Videotext), le Télétexte est un service gratuit offert par certaines chaînes de télévision. Ce service constitue une véritable banque d'informations (météo, résultats sportifs, actualité, jeux...) disponible à tout moment. L'accès aux différentes rubriques indiquées à l'écran par des pavés de couleurs s'effectue par simple pression sur les touches de même couleur de la télécommande.

FR



Appuyez sur la touche **TEXT** de la télécommande.

Le télétexte s'ouvre sur le sommaire ou sur la dernière page sélectionnée.

Si la chaîne ne diffuse pas de télétexte, un message vous l'indique.

**Afficher une page** : tapez les trois chiffres de son numéro.

La page s'affiche au bout de quelques instants.

Utilisez les touches ou **PR +/PR -** pour consulter les pages suivantes et précédentes.

**Afficher le sommaire** : avec les touches ou sélectionnez **100** dans la fenêtre grise en bas à gauche de la page et validez avec **OK**.

**Pages tournantes** : certaines informations sont réparties sur plusieurs sous-pages.

Elles défilent à l'écran au fur et à mesure de leur réception.

Avec les touches ou sélectionnez **STOP** dans la fenêtre grise en bas à gauche de la page et validez avec **OK** pour arrêter le défilement. Pour reprendre le défilement appuyez à nouveau sur **OK**.

**Réponses cachées** : pour révéler une réponse cachée (par exemple dans les jeux), avec les touches ou sélectionnez **???** dans la fenêtre grise en bas à gauche de la page et validez avec **OK**. Une nouvelle pression sur **OK** la cache à nouveau.

**Zoom** : avec les touches ou sélectionnez **ZOOM** dans la fenêtre grise en bas à gauche de la page et appuyez sur **OK**, une première fois pour agrandir le haut de l'écran, une deuxième fois pour agrandir le bas de l'écran, une troisième fois pour rétablir l'affichage normal.

**Affichage mixte** : pour superposer la page télétexte aux images de la chaîne, avec les touches ou sélectionnez **MIX** dans la fenêtre grise en bas à gauche de la page et validez avec **OK**. Une nouvelle pression sur **OK** ramène à l'affichage normal.

**Sous-pages** : pour accéder directement à une sous-page, avec les touches ou sélectionnez **- - - -** dans la fenêtre grise en bas à gauche de la page. Tapez les 4 chiffres du numéro de sous-page (ex. : 0003). Selon les chaînes, l'affichage de la sous-page peut prendre plusieurs minutes.

Certaines chaînes transmettent des pages d'alarme qui peuvent être affichées à l'heure souhaitée.

Exemple : pour 15h30 tapez 1530 comme numéro de sous-page puis appuyez sur **EXIT**. Il est bien sûr nécessaire de laisser le téléviseur en marche sur la chaîne qui transmet la page alarme.

L'affichage de la dernière ligne diffère en fonction du type de télétexte reçu. Votre TV détecte automatiquement le type de télétexte reçu.

**Accès direct** : les touches **Jaune** et **Bleue** permettent d'accéder directement aux pages dont les numéros sont affichés en jaune et bleu en bas de l'écran.

**Fastext** : le télétexte Fastext affiche en bas de la page 4 titres de rubrique.

Pour accéder directement à une rubrique, il suffit d'appuyer sur la touche de couleur correspondante à la rubrique.

Lorsqu'une rubrique est sélectionnée, d'autres rubriques peuvent apparaître.

**TOPtext** : le télétexte TOPtext transmet les pages en les regroupant en rubriques contenant des articles.

Sélectionnez la rubrique affichée en bas de la page en appuyant sur la touche **Bleue**.

La rubrique suivante s'affiche alors en bleu en bas de la page.

Sélectionnez l'article affiché en bas de la page en appuyant sur la touche **Jaune**.

L'article suivant s'affiche alors en jaune en bas de la page.

### Fonctions supplémentaires

Certaines chaînes fournissent par télétexte un sous-titrage de certaines de leurs émissions ainsi que des flashes d'information réactualisés.

Le numéro des pages correspondantes est indiqué dans le sommaire du télétexte.

Une fois la page trouvée, le sous-titrage ou le flash d'information sera incrusté dans l'image TV.

Le bandeau de navigation disparaît au bout de quelques secondes.

Pour le faire réapparaître, appuyez sur la touche **TEXT**.

### Mode page

Cette fonction permet d'accéder rapidement aux pages dont les numéros sont affichés.

Si la page affichée renvoie à d'autres numéros de page, appuyez sur la touche **TEXT** pour passer en mode page.

Sélectionnez le numéro de la page souhaitée avec les touches ou .

Affichez la page avec la touche **OK**.

Vous pouvez afficher la page suivante ou précédente avec les touches .

Sortez du mode page avec la touche **TEXT**.

Quittez le télétexte avec **EXIT**.

## Program info

FR

Le guide des programmes est préparé par votre téléviseur à partir des informations du Têlêtexte transmis sur certaines chaînes. Vous ne pourrez accéder au guide des programmes qu'avec les chaînes mémorisées par votre téléviseur. Selon les services proposés par les chaînes dans le têlêtexte il est possible que le guide des programmes ne soit pas disponible. Le guide des programmes vous permet de prendre connaissance des programmes, d'établir une liste des émissions que vous souhaitez regarder. Vous pourrez aussi mettre en marche automatiquement votre téléviseur au début de l'émission de votre choix.



01 TFI	PROGRAM INFO	20:02 Jeu 15
Emissions du Jeu. 15		
	20:00 JOURNAL ET METEO	
>	20:55 LE FILM DU SOIR	
	23:05 GRAND DEBAT SUR LE FILM DU...	
	23:30 METEO NUIT	
	00:05 CHAMPIONAT DE BILLARD A 15	
	02:25 LA BOURSE DE NEW-YORK	
	Memoriser	

Le guide des programmes n'est pas disponible sur toutes les chaînes.



Dans ce cas un message vous l'indique.





Appuyez sur la touche **GUIDE** pour afficher le guide des programmes: la première page apparaît.

La première émission de cette page est celle en cours.



Pour afficher la page suivante ou précédente utilisez les touches  .

Des options (mémoriser, réveil, ...) sont proposées à la dernière ligne du menu.

Sélectionnez-les avec les touches  .

**Mémoriser** : pour être prévenu du début d'une émission lorsque vous en regardez une autre sélectionnez l'option **Mémoriser** avec les touches  . Choisissez le programme à mémoriser avec les touches  ou . Validez avec la touche **OK**. L'écran **REVUE** apparaît. Vérifiez vos réglages.

**Réveil** : pour programmer la mise en marche du téléviseur au début de l'émission de votre choix sélectionnez **Réveil**.

Choisissez l'émission avec touches  ou . Validez avec la touche **OK**. L'écran **REVUE** apparaît. Vérifiez votre programmation.

Mettez le téléviseur en veille avec la touche veille  de la télécommande.

**Timer** (en numérique uniquement) : permet d'accéder directement au menu **Timers** (page 12).

Le message «**MÉMOIRE PLEINE**» signifie que les 4 mémoires de programmation du guide des programmes sont utilisées. Reportez-vous au paragraphe **REVUE** pour libérer une mémoire (Effacer).

**Installer** : si le diffuseur modifie les pages de son têlêtexte, votre téléviseur n'est plus en mesure d'afficher le guide des programmes et le message "**Aucune page de Program Info n'a été trouvée sur cette chaîne**" vous l'indique.

Effacez le message avec **EXIT** puis appelez le têlêtexte et relevez le numéro de la page des programmes du jour.

Quittez le têlêtexte avec **EXIT**, rappelez le guide des programmes et dès que le message "**Aucune page de Program Info n'a été trouvée sur cette chaîne**" s'affiche, appuyez sur **OK** pour accéder au menu **INSTALLATION DE PROGRAM INFO**.

Sélectionner la ligne **N° de page du guide TV** et à l'aide des touches numériques de votre télécommande, tapez le numéro de la page des programmes que vous avez préalablement cherché dans le têlêtexte.

Confirmez avec **OK** et quittez le menu avec **EXIT**. Votre téléviseur doit alors afficher le guide des programmes.

REVUE		06:02 Jeu 15
Retour		
TV	METEO 08:00>08:15	05 TFI Mon 15
TV	MUNDIAL: FIRST ROUND 09:15>10:30	02 FR 2 Tue 16
	HEUTE 10:15>10:30	01 ARD Tue 16
TV	FOOTBALL 11:35>11:40	04 CAN+ Tue 16
MEMOIRE PLÉINE		
Effacer		

### REVUE :





Ce menu établit une liste des programmes retenus pour un réveil ou pour un avertissement de début de programme.

Le menu s'affiche automatiquement dès que vous avez validé le choix d'un programme dans le menu **PROGRAM INFO**.

Vous pouvez aussi l'afficher en sélectionnant Revue à la ligne options du menu **PROGRAM INFO** et en validant avec **OK**.

Le menu **REVUE**, vous donne accès aux fonctions suivantes :

**Effacer** : permet d'effacer un des programmes de la liste.

Pour cela, sélectionnez la dernière ligne du menu avec les touches  ou  et affichez **Effacer** avec les touches  .

Placez ensuite le curseur à l'aide des touches ou sur le programme à effacer puis validez avec **OK**.

**Mémoriser** : permet d'activer (ou de désactiver) l'affichage d'un message lors du début d'un programme de la liste.

Pour cela, sélectionnez la dernière ligne du menu avec les touches  ou  et affichez **Mémoriser** avec les touches  .



Placez ensuite le curseur à l'aide de la touche ou sur le programme pour lequel vous souhaitez être averti, puis validez avec **OK**.

Un TV s'affiche devant le programme. Vous pouvez alors regarder une autre chaîne, vous serez averti par un message lorsque le programme sélectionné commencera.

Appuyez sur la touche **EXIT** pour effacer le message à l'écran.

**Réveil** : permet d'activer ou de désactiver la mise en service du téléviseur au début d'un programme de la liste.

Pour cela, sélectionnez la dernière ligne du menu avec les touches  ou  et affichez **Réveil** avec les touches  .

Placez ensuite le curseur à l'aide des touches  ou  sur l'émission souhaitée puis validez avec **OK**.

Mettez le téléviseur en veille avec la touche veille  de la télécommande. Il se mettra en service au début de l'émission sélectionnée.

## Autres raccordements

Votre téléviseur est doté de prises permettant de lui raccorder divers appareils. Le nombre de prises varie en fonction du modèle. Vous trouverez sur ces deux pages la description des prises et des branchements appropriés.

FR

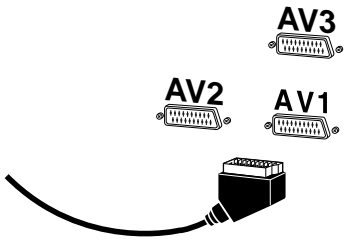

### Prise péritélévision - AV1 (entrées - sorties)

Située à l'arrière du téléviseur, elle permet de raccorder un magnétoscope ou un caméscope (VHS ou 8 mm), un décodeur, un récepteur satellite, un lecteur DVD, une console de jeux vidéo ou un appareil fournissant un signal RVB.

### Prise péritélévision - AV2 (entrées - sorties)

Située à l'arrière du téléviseur, elle permet de raccorder un magnétoscope ou un caméscope (VHS, S-VHS, 8 mm ou Hi 8), un récepteur satellite, un lecteur DVD, une console de jeux vidéo. Les appareils fournissant un signal RVB devront être connectés sur AV1. Cette prise est S-Vidéo en entrée uniquement.

### Prise péritélévision - AV3 (entrée) à l'arrière du téléviseur

Permet de raccorder un magnétoscope ou un caméscope (VHS, S-VHS, 8 mm ou Hi 8).

### Prises CINCH Audio et Vidéo - AV3 (entrée)

Situées à l'avant ou sur le côté du téléviseur, elles permettent principalement de raccorder un caméscope (VHS ou 8 mm).

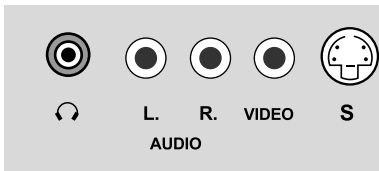

### Prise S et prises CINCH audio - AV3 (entrée)

Situées à l'avant ou sur le côté du téléviseur, elles permettent principalement de raccorder un caméscope (de format S-VHS ou Hi 8).

Pour visionner les images de l'appareil raccordé, appuyez sur la touche **AV** de la télécommande : une fois pour sélectionner AV1, deux fois pour sélectionner AV2, trois fois pour sélectionner AV3. Pour certains appareils (raccordés aux prises péritélévision), cette sélection est automatique.

Pour que les qualités sonores et visuelles de votre téléviseur restent optimales, il est recommandé de ne pas brancher simultanément 2 appareils sur la prise péritélévision **AV3** et les prises AUDIO/VIDÉO.

### Connecteur DVB - CI

Situé à l'arrière du téléviseur, il permet l'installation d'un module d'Interface Commune (voir "Plus d'infos"). Le poussoir situé sur le côté permet d'extraire le module.



### Prise audio digitale (Digital out)

Située à l'arrière du téléviseur, elle permet de raccorder ce dernier à un amplificateur numérique audio.

### Prise casque

Branchez un casque ou des écouteurs stéréo sur la prise correspondante.

LECTURE	Appareil	Magnétoscope	Caméscope
	Prise	Péritel AV1	Prise CINCH AV3
ENREGISTREMENT	Appareil	Magnétoscope ou Caméscope	Magnétoscope ou Caméscope
	Prise	Péritel AV2	Péritel AV2
	Appelez le programme	AV1	AV3

### Raccordement d'un magnétoscope

La meilleure qualité d'image est obtenue par un raccordement à l'aide d'un câble péritélévision. Vous pouvez néanmoins raccorder un magnétoscope au téléviseur via la prise antenne.

Pour effectuer le raccordement, reportez-vous au schéma à la fin de la notice, à l'intérieur de la couverture.

Si vous branchez un magnétoscope uniquement par la prise antenne (sans la prise péritélévision), allumez-le et mettez une cassette en lecture.

Effectuez ensuite une mise à jour, à partir du menu Installation, pour rechercher le canal correspondant au magnétoscope (reportez-vous au chapitre **Installation manuelle**).

Si vous connectez un magnétoscope via la prise antenne, attribuez-lui un programme se terminant par 9 (9, 19, 29.....) pour améliorer la qualité de l'image en lecture et en mode pause. Le branchement via la prise péritélévision est toutefois recommandé car il fournit la meilleure qualité d'image et de son.

### Copie de cassette

Branchez le magnétoscope enregistreur sur la prise péritélévision AV2, puis l'appareil en lecture sur la prise péritélévision AV1 s'il s'agit d'un magnétoscope, ou sur les prises CINCH AV3 situées en façade s'il s'agit d'un caméscope.

## Plus d'infos

### Home Cinema

Vous pouvez raccorder un amplificateur Home cinema à votre téléviseur :

- soit à la prise casque à l'aide d'un câble jack - Cinch.
- soit à la prise péritélévision AV2 à l'aide d'un câble SCART - Cinch.

### Insertion du module CI

Insérez le Module d'Interface Commune (CAM) dans l'emplacement de l'Interface Commune DVB à l'arrière de votre téléviseur pour pouvoir regarder les programmes nécessitant un contrôle d'accès.

Le module Interface Commune peut être acheté auprès de revendeurs spécialisés soit fourni par le diffuseur de programmes auprès duquel vous avez souscrit un

abonnement. La carte à puce correspondante est fournie également par ce même diffuseur.

### Insertion d'une carte à puce

Insérez votre carte à puce dans le lecteur de cartes du module CI.

À propos de la carte :

- Insérez la carte dans l'emplacement correspondant sur le terminal numérique.
- Évitez de retirer et de réinsérer la carte de manière intempestive.
- Manipulez votre carte avec précaution.
- Ne nettoyez pas votre carte.