

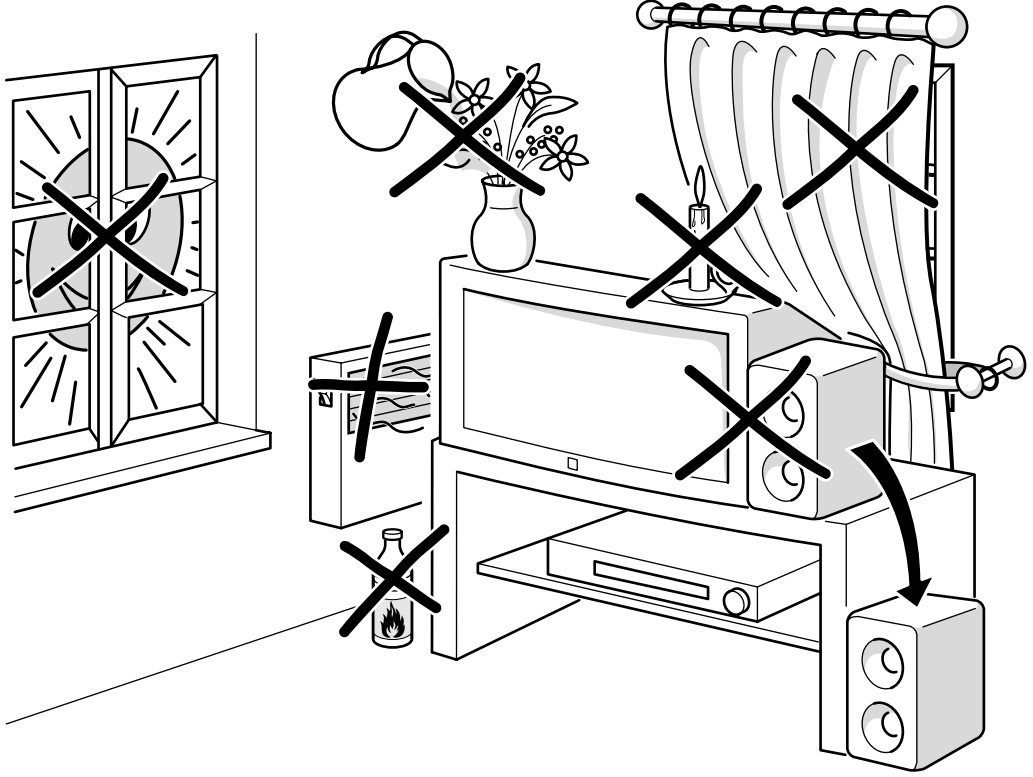

M a n u e l
d' u t i l i s a t i o n
B e d i e n u n g s -
a n l e i t u n g
M a n u a l e d i
u t i l i z a z i o n e
U s e r
m a n u a l
M a n u a l d e
u t i l i z a c i ó n
G e b r u i k s -
a a n w i j z i n g
B r u k s a n -
v i s i n g
B e t j e n i n g s -
v e j l e d n i n g
И н с т р у к ц и я
п о з к с п л у а т а ц и и

2 9 D L 2 5 E D

THOMSON

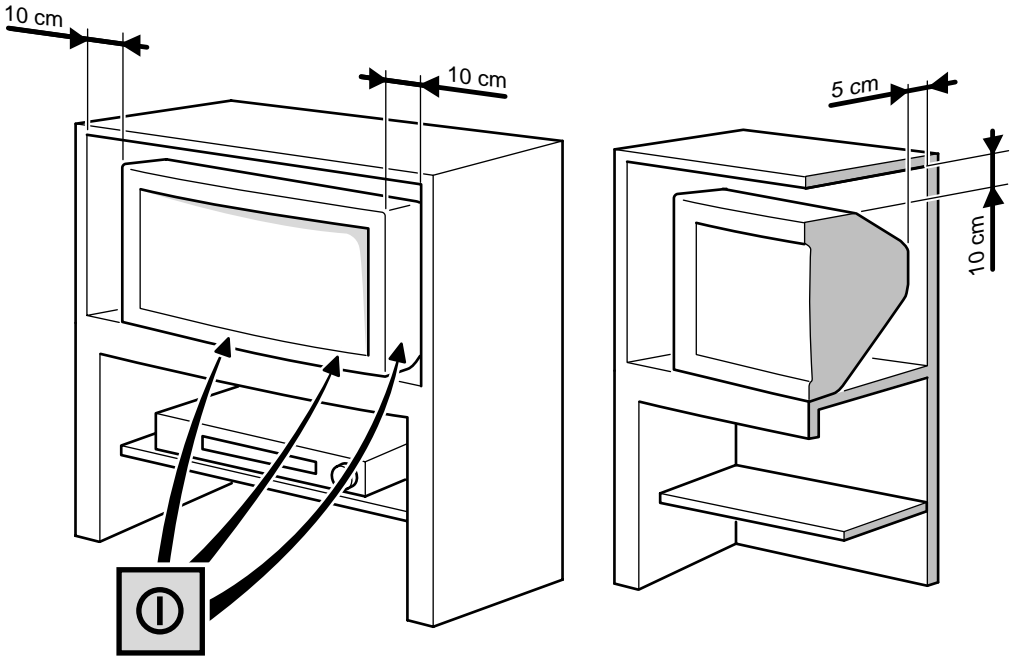

A propos de cette notice

Ce document est commun à plusieurs modèles de téléviseur. Par conséquent, certaines fonctions ou certains réglages peuvent être absents du modèle que vous avez acheté.

A propos de l'interrupteur

La position de l'interrupteur Marche/Arrêt  , diffère selon les modèles. Il peut être situé sur la face avant ou sur le côté droit (voir le dessin à l'intérieur de la couverture de la notice).

A propos de la sécurité

Observez avant tout les consignes ci-après, qui ont trait à votre sécurité et à la sûreté de fonctionnement de l'appareil.

Les téléviseurs ont besoin d'un refroidissement suffisant pour que leurs composants ne tombent pas en panne par suite de surchauffe. Veillez à ne pas couvrir les ouvertures de la paroi arrière. Les éléments encastrables doivent être suffisamment vastes pour que l'air puisse y circuler. Ne pas installer l'appareil directement près du chauffage.

L'appareil est conçu pour être utilisé dans les locaux secs. Si, à titre exceptionnel, il vous arrivait de faire fonctionner l'appareil à l'extérieur (par ex. sur le balcon, sous la véranda, sous la tente), veillez absolument à le protéger contre l'humidité (rosée, pluie, éclaboussures).

Avant de mettre un téléviseur froid en marche dans une pièce chaude, attendre que la buée qui se trouve sur l'écran se soit évaporée d'elle-même.

Température ambiante maximum : 35°

Taux d'humidité maximum : 85%

Le soir après les émissions TV ou en cas de longue absence, il est recommandé d'éteindre l'appareil avec l'interrupteur général.

La prise secteur doit être aisément accessible.

Veillez débrancher la fiche secteur de la prise dans les cas suivants :

1. Pendant un orage. Dans ce cas, il est préférable de débrancher également la fiche d'antenne.
2. Si vous constatez que l'appareil dégage une odeur ou de la fumée.

N'ouvrez en aucun cas vous-même l'appareil.

Informations supplémentaires :

Le blindage du téléviseur est suffisant pour éviter l'émission de rayons X vers l'extérieur.

Les interventions de personnel non qualifié, les modifications de la haute tension ou le remplacement du tube par un modèle non conforme aux prescriptions du constructeur peuvent provoquer une forte augmentation du rayonnement X.

Un appareil modifié de cette façon ne répond plus aux spécifications d'origine et ne doit pas être remis en service.

A propos de l'entretien

Le nettoyage de l'écran s'effectue avec des produits liquides pour vitre.

- N'utilisez jamais de produits abrasifs.
- Nettoyez la façade et le coffret à l'aide d'un chiffon doux imprégné d'un détergent neutre. L'utilisation de solvants tels que White Spirit ou un produit à base d'alcool risque d'endommager votre appareil.
- Nettoyez régulièrement les grilles d'aération à l'arrière de votre téléviseur.

A propos de la démagnétisation

Le champ magnétique terrestre peut agir sur votre téléviseur ; cela se traduit par l'apparition de taches de couleur à l'écran.

Si cela se produisait :

- Arrêtez le téléviseur à l'aide de l'interrupteur général.
- Attendez une heure environ puis remettez en marche.

Cette opération permet de démagnétiser automatiquement l'écran. Si les taches de couleur étaient toujours visibles, répétez la procédure.



Les pages de ce document sont imprimées sur du papier recyclé.

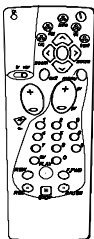

Les touches de la télécommande et la mise en place des piles

Page 4

Comment appeler un menu et naviguer pour choisir une fonction, un réglage ou une option.



Page 7

Installation

A propos de cette notice	1
A propos de l'interrupteur	1
A propos de la sécurité	1
A propos de l'entretien	1
A propos de la démagnétisation	1
Les raccordements de base	3
La télécommande	4
Fonctions téléviseur	4
Fonctions magnétoscope	5
Principes de navigation	7
Appel du SOMMAIRE INSTALLATION	7
Appel du SOMMAIRE	7
Appel d'un menu	7
Navigation dans les menus	7
Première installation	8
Installation automatique des chaînes	9
Classement des chaînes	10
Programmation manuelle des chaînes	11
Réglages personnels	12
Réglages préférentiels	13

Utilisation courante

Utilisation quotidienne	14
Réglage du son	14
Réglage de l'image	16
Liste des chaînes	16
Heures	17
Sélection des chaînes	18
Défilement des chaînes	18
Programmes audiovisuels	18
Réglage du volume	18
Coupure du son	18
Zoom (sur modèles 16/9 uniquement)	18
Affichage d'informations	18
Verrouillage du téléviseur	18
Arrêt du téléviseur	18
Télétexte	19
Les fonctions standard	19
Autres raccordements	20
Possibilités supplémentaires	20
Raccordement des enceintes	20

Les raccordements de base

La prise secteur (1) permet l'alimentation en courant du téléviseur. Ce téléviseur doit être branché exclusivement sur du courant alternatif de 220-240 V - 50 Hz. Il ne doit pas être raccordé à du courant continu. Si la prise est détachée du cordon, ne la branchez en aucun cas à une prise secteur car il y a danger d'électrocution.

La prise antenne (2), située à l'arrière du téléviseur, permet le raccordement de l'antenne extérieure ou celui d'un autre appareil équipé d'un modulateur (magnétoscope, récepteur satellite, etc).

Si vous raccordez un appareil à la prise antenne vous devrez lui affecter un numéro de chaîne. Pour cela, mettez l'appareil en service puis recherchez avec le téléviseur le canal du modulateur (reportez-vous à la notice de l'appareil), donnez lui un numéro de chaîne et mettez-le en mémoire (voir la **Programmation manuelle des chaînes**). Pour chaque utilisation de l'appareil connecté, vous devrez sélectionner sur le téléviseur le numéro de chaîne attribué à l'appareil. Pour les magnétoscopes ne possédant pas de modulateur ce réglage n'est pas nécessaire.

La prise péritélévision AV1 (3), située à l'arrière du téléviseur, permet le raccordement d'un magnétoscope ou caméscope (VHS, 8 mm), d'un décodeur Canal+, d'une console de jeux vidéo ou d'appareils fournissant un signal RVB.

La prise péritélévision AV2 (3), située à l'arrière du téléviseur, permet le raccordement d'un magnétoscope ou caméscope (VHS, 8 mm, S-VHS ou Hi-8).

Nous vous conseillons vivement ce type de raccordement qui procure une meilleure qualité d'image. Pour utiliser l'appareil raccordé, appuyez sur la touche **av** (une fois pour sélectionner AV1, deux fois pour sélectionner AV2, une troisième pression, sélectionne AV3, voir chapitre **Autres raccordements**). Pour certains appareils cette sélection est automatique.

Lorsque vous arrêtez le magnétoscope, et si vous n'avez pas changé de chaîne pendant la lecture, le téléviseur se remettra automatiquement sur la chaîne précédemment regardée. Si le téléviseur a été mis en service par le magnétoscope, il se remettra en veille à l'arrêt de ce dernier. Le téléviseur passe automatiquement au format 16/9 si l'appareil raccordé délivre le signal correspondant.

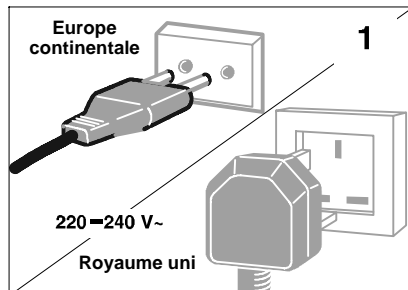

La prise est munie d'un fusible qui protège votre téléviseur. Si votre téléviseur ne fonctionne pas, le fusible est peut-être fondu. Dans ce cas remplacez-le par un fusible identique de 5 ampères certifié par l'ASTA ou le BSI (BS 1362).

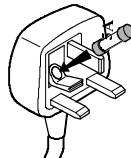

Note : le cordon secteur du téléviseur est équipé d'une prise moulée. Ce cordon contient des éléments de sécurité, nous vous conseillons donc de ne pas le remplacer par un modèle quelconque du commerce.

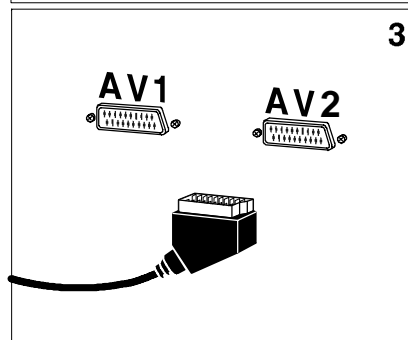
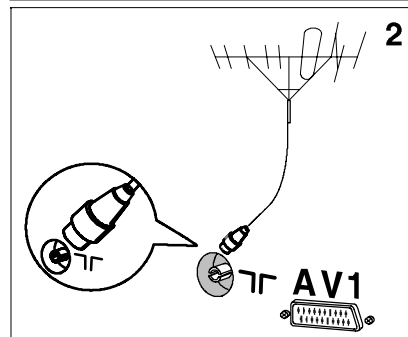

La télécommande

Fonctions téléviseur *tv* *vcr*



Affichage du nom de la chaîne, de l'heure, du type de son (touche jaune) (et du zoom pour les modèles équipés de cette fonction)

Cette touche n'est active que lors de l'utilisation du Télétexte (touche bleue)

Appel de la liste des chaînes (touche verte)

Mise en veille

Eclairage des touches de la télécommande

Rappel des réglages préférentiels image (touche rouge)

Appel de la fonction Télétexte/Toptext/Fasttext (touche mauve)

Confirmation d'une action ou validation d'une option dans un menu

Sélection Droite/Gauche dans les menus
Fonction Zoom (pour les modèles équipés de cette fonction)

Pour télécommander votre téléviseur ou votre magnétoscope

Déplacement Haut/Bas dans les menus

Pour quitter un menu ou le Télétexte

Accès au MENU des fonctions réglages

Réglage du volume sonore

Changement de chaîne

Coupure du son

Sélection des appareils connectés au téléviseur (AV1, AV2, ...)

Accès direct aux chaînes et entrée des valeurs numériques dans les menus.

Les touches de couleur rouge, verte, jaune et bleue sont également utilisées pour le télétexte.

Fonctions magnétoscope

Pour les chaînes supérieures à 10, appuyez sur la touche 0 de la télécommande. "- -" s'affiche sur l'écran. Tapez alors à l'aide des touches numériques de la télécommande le chiffre des dizaines puis le chiffre des unités.

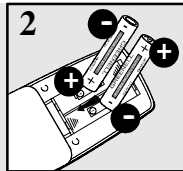
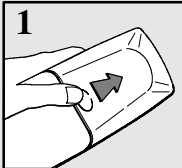
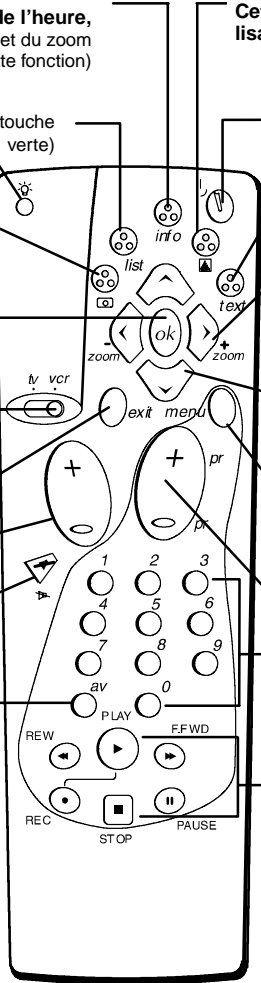

Respectez l'environnement ! Avant de jeter des piles, informez-vous auprès de votre distributeur qui pourra se charger de les récupérer si elles font l'objet d'un recyclage spécial.

La télécommande

Fonctions magnéscope *tv vcr*



Votre télécommande peut être utilisée pour commander certaines fonctions de la plupart des magnétoscopes. Avant de l'utiliser, vous devez taper le code du magnéscope dans le tableau de la page suivante en suivant la procédure de réglage décrite ci-dessous.



Selon le modèle de magnéscope que vous possédez, il est possible que cette télécommande ne soit pas compatible ou que certaines fonctions ne soient pas disponibles.

Réglage

1. Placez la télécommande sur VCR.
2. Maintenez appuyée la touche **menu** et tapez le code à 3 chiffres correspondant à la marque de votre magnéscope.
3. Relâchez la touche **menu**
4. Eteignez votre magnéscope avec la touche ①
5. S'il ne s'éteint pas, essayez un des autres codes correspondants à la marque de votre magnéscope.



Lorsque vous changez les piles, il faudra à nouveau entrer le code de la marque

Utilisation du magnéscope

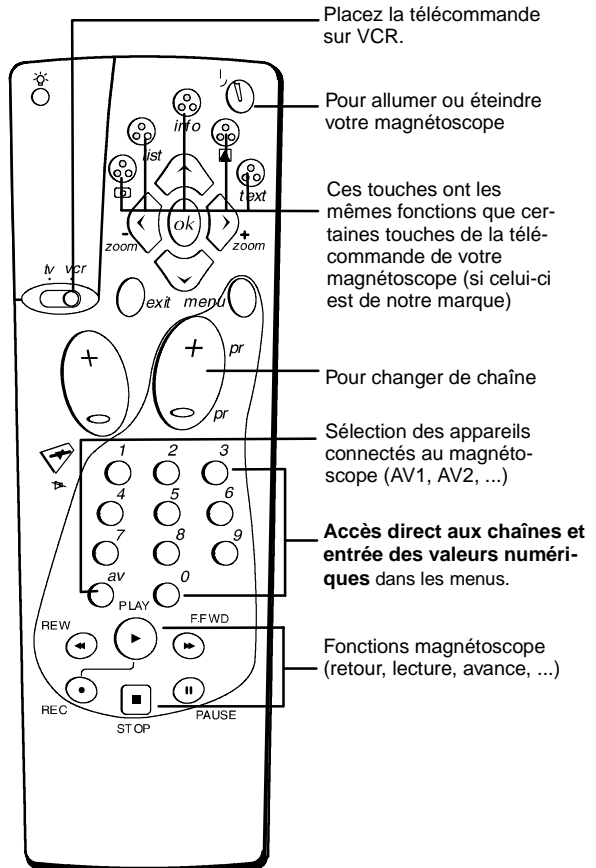

La télécommande

MARQUE DE VOTRE MAGNETOSCOPE	CODE DE LA MARQUE
AIWA	067 - 068
AKAI	003 - 004 - 005 - 006 - 007 - 008
BLAUPUNKT	008 - 009 - 062
BRANDT	001 - 012 - 002 - 059 - 010
DAEWOO	040 - 041 - 042 - 043 - 044 - 045 - 046 - 047
FERGUSON	001 - 002 - 060 - 012 - 053 - 055 - 057 - 059 - 010
FISHER	035 - 036 - 037
FUNAI	030
GOLDSTAR	023 - 034
GRUNDIG	061 - 069 - 070
HITACHI	010 - 012 - 022 - 023
JVC	006 - 010 - 011 - 012 - 013
MITSUBISHI	048 - 049
NEC	039
NOKIA	003 - 010 - 035 - 038
NORDMENDE	001 - 002 - 012 - 054 - 057 - 058 - 059 - 010
ORION	024 - 025 - 026 - 027 - 028 - 029
PANASONIC	008 - 009 - 062
PHILIPS	061 - 062 - 063 - 064 - 065 - 066
RADIOLA	061 - 062 - 063 - 064 - 065 - 066
SABA	001 - 002 - 012 - 053 - 055 - 057 - 058 - 059 - 010
SAMSUNG	033
SANYO	019 - 020 - 021
SCHNEIDER	061 - 062 - 063 - 064 - 065 - 066
SHARP	031 - 032
SONY	015 - 016 - 017 - 018
TELEAVIA	001 - 012 - 059 - 010
TELEFUNKEN	001 - 002 - 012 - 055 - 059 - 010
THOMSON	001 - 002 - 012 - 054 - 057 - 058 - 059 - 010
TOSHIBA	010 - 011 - 014



Si la marque de votre magnétophone ne figure pas sur cette liste, essayez néanmoins les codes des autres marques.

Principes de navigation

Appel du SOMMAIRE INSTALLATION

Aucun menu n'étant à l'écran, appuyez longuement sur la touche **menu** de la télécommande. Le **SOMMAIRE** s'affiche d'abord puis est remplacé par le **SOMMAIRE INSTALLATION** qui vous permet de mettre en service le téléviseur.

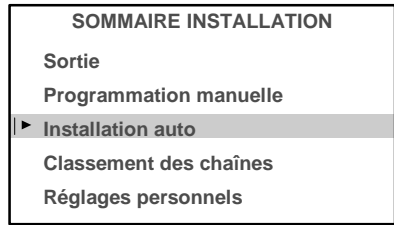

Appel du SOMMAIRE

Une brève pression sur la touche **menu** de la télécommande affiche le sommaire des menus qui vous permettront d'utiliser les fonctions de votre téléviseur ou de le régler.



Appel d'un menu

Sélectionnez le menu souhaité avec les touches **Haut/Bas**. Validez avec la touche **Ok**.

Navigation dans les menus

Les touches **Haut/Bas** (1) permettent de sélectionner une ligne.

Les touches **Gauche/Droite** (2) permettent :

- d'augmenter ou diminuer une valeur :
exemple : Réglage fin ◀▶
- de sélectionner une option :
exemple : Réception ◀▶ Antenne
Réception ◀▶ Câble
- d'activer ou désactiver une option :
exemple : Décodeur ⇔
- d'accéder à un sous-menu :
exemple : Préférences image▶

La touche **Ok** (3) permet :

- d'activer ou désactiver une option :
exemple : Décodeur ⇔
- d'accéder à un sous-menu :
exemple : Préférences image▶
- de valider une action :
exemple : Mémoriser sur le n°

La touche **exit** (4) permet de sortir d'un menu.

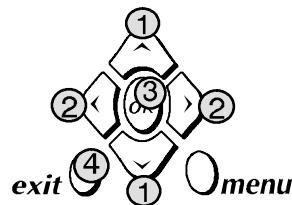
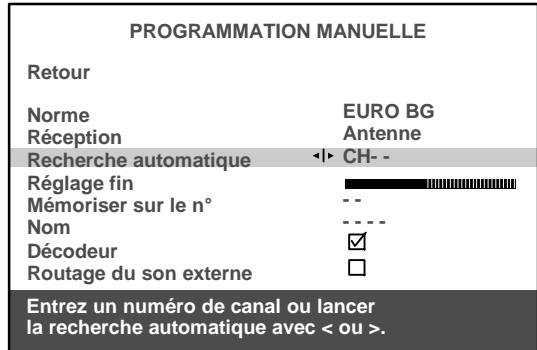

Première installation

Après avoir connecté le téléviseur à une prise secteur et à l'antenne extérieure ou à un réseau câblé, allumez le téléviseur avec la touche de mise en marche  située à l'avant ou sur le côté.

A la première mise en marche du téléviseur, le menu du choix des langues* apparaît (Fig. 1). S'il n'apparaît pas, mettez le téléviseur en veille puis appuyez sur la touche **pr** – du téléviseur jusqu'à l'apparition du menu.

Début de l'installation

1. Avec les touches **Haut/Bas**, choisissez la langue que vous préférez pour les menus qui apparaîtront sur l'écran.
2. Validez avec **ok**.
3. Une liste de pays* vous est proposée (Fig. 2), sélectionnez celui où vous vous trouvez, ou celui dont vous souhaitez recevoir les chaînes si vous êtes frontalier.
4. Validez avec **ok**.
5. Un message de bienvenue apparaît,
6. Lancez l'installation automatique avec **ok**.
7. Un message vous indique que l'installation des chaînes est commencée (Fig. 3). Attendez plusieurs minutes. Un nouveau message vous indique que l'installation automatique est terminée.
8. Si vous souhaitez vérifier ou modifier le classement des chaînes, appuyez sur **ok** et reportez-vous au chapitre **Classement des chaînes**.

Si vous ne voulez pas modifier le **Classement des chaînes**, vous pouvez quitter le menu avec **exit** et regarder la chaîne de votre choix. Les touches numériques (1, 2, 3, ...) ainsi que les touches **pr + / pr -** vous permettent de choisir la chaîne.

Si vous possédez un décodeur, reportez-vous au chapitre **Programmation manuelle des chaînes**.

*La recherche des chaînes s'effectuant en fonction du pays sélectionné, reportez-vous au chapitre **Programmation manuelle** pour installer les chaînes qui n'auraient pas été trouvées. Dans le cas de réseaux câblés reportez-vous au chapitre **Installation automatique des chaînes** pour installer les chaînes qui n'auraient pas été trouvées.*

*La liste des langues et des pays peut varier en fonction des modèles.

Fin de l'installation

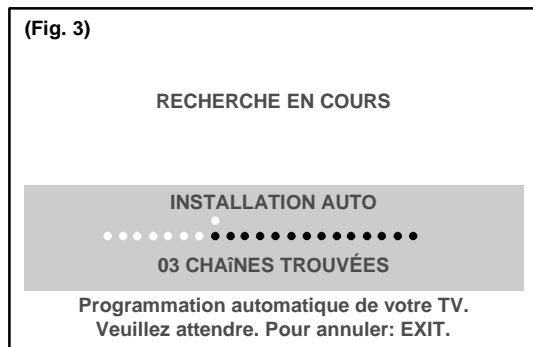
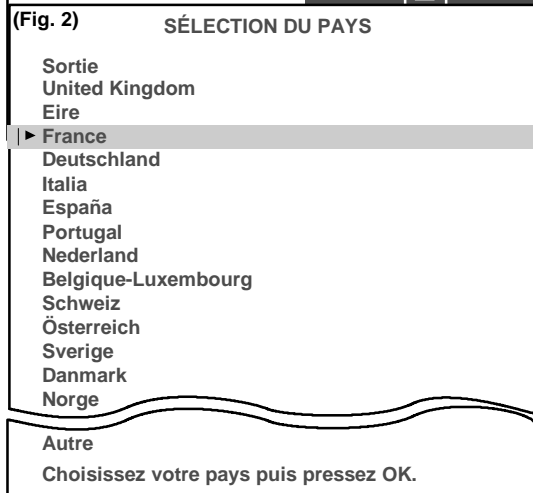
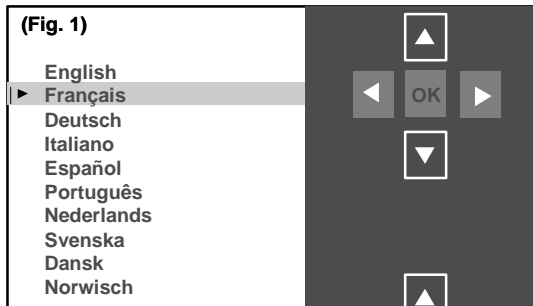

Installation automatique des chaînes

L'**Installation automatique des chaînes** est utile lors d'installations ultérieures à la première installation (ex. suite à un déménagement). Elle efface toutes les chaînes mémorisées antérieurement. Pour l'installation d'une nouvelle chaîne, il est préférable d'utiliser la **Programmation manuelle**.

Avant de lancer l'**INSTALLATION AUTO** vérifiez dans le menu **RÉGLAGES PERSONNELS** que le pays indiqué est bien celui où vous vous trouvez.



*La recherche des chaînes s'effectuant en fonction du pays sélectionné, reportez-vous au chapitre **Programmation manuelle** pour installer les chaînes qui n'auraient pas été trouvées. Dans le cas de réseaux câblés, si certaines chaînes non pas été trouvées, sélectionnez Autre en lieu et place d'un pays dans le menu **RÉGLAGES PERSONNELS** avant de relancer l'installation automatique.*

1. Affichez le menu **SOMMAIRE INSTALLATION** par une longue pression sur la touche **menu** de la télécommande (le **SOMMAIRE** s'affiche d'abord puis est remplacé par le **SOMMAIRE INSTALLATION**).
2. Sélectionnez la ligne **Installation auto**.
3. Validez avec **OK**.

Un message vous indique que l'**Installation automatique** est commencée.

Attendez plusieurs minutes.

Lorsque l'**Installation automatique** est terminée, un nouveau message vous l'indique.

Si vous souhaitez vérifier ou réorganiser le classement des chaînes, appuyez sur **OK** et reportez-vous au chapitre **Classement des chaînes**.

Si vous ne voulez pas réorganiser le **Classement des chaînes**, vous pouvez quitter le menu avec **EXIT** et regarder la chaîne de votre choix. Les touches numériques (1, 2, 3, ...) ainsi que les touches **pr + / pr -** vous permettent de choisir la chaîne.

SOMMAIRE INSTALLATION

Sortie

Programmation manuelle

► **Installation auto**

Classement des chaînes

Réglages personnels

RECHERCHE EN COURS

INSTALLATION AUTO



03 CHAÎNES TROUVÉES

Programmation automatique de votre TV.
Veuillez attendre. Pour annuler: EXIT.

Classement des chaînes

Lors de l'Installation automatique des chaînes, votre téléviseur recherche le nom de la chaîne et lui attribue un numéro de programme en fonction du pays sélectionné. Le menu **CLASSEMENT DES CHAÎNES** vous permet de nommer les chaînes dont le nom n'aurait pas été trouvé, de changer l'ordre des chaînes et d'effacer les chaînes dont la réception est trop mauvaise. Suivez les messages en bas de l'écran. Pour plus de détails, lisez les informations ci-dessous.



*Pour accéder ultérieurement au menu **CLASSEMENT DES CHAÎNES**, affichez le menu **SOMMAIRE INSTALLATION** par une longue pression sur la touche **menu** de la télécommande (le **SOMMAIRE** s'affiche d'abord puis est remplacé par le **SOMMAIRE INSTALLATION**) puis sélectionnez la ligne **Classement des chaînes** et validez avec **ok**.*

- Effacez les chaînes dont la réception est trop mauvaise :

1. Sélectionnez la ligne **Chaîne**
2. Passez vos chaînes en revue avec **pr + / pr -** ou **Gauche/Droite**.
3. Lorsque vous arrivez sur une chaîne à effacer, sélectionnez la ligne **Effacer chaîne**.
4. Appuyez sur **ok** pour effacer la chaîne.
5. Validez avec **ok**.

- Ordonnez vos chaînes à votre convenance:

1. Sélectionnez la ligne **Chaîne**.
2. Avec les touches **pr + / pr -** ou **Gauche/Droite** et en vous aidant des logos des chaînes, cherchez la chaîne à laquelle vous souhaitez attribuer le n°1. Son numéro actuel apparaît à la ligne **Chaîne**.
3. Sélectionnez la ligne **Permuter avec**.
4. Tapez **01**.
5. Appuyez sur **ok**. La chaîne passe en première position, les 2 chaînes sont permutes.
6. Procédez de même pour les autres chaînes.

- Nommez vos chaînes :

1. Sélectionnez la ligne **Changer de nom**
2. Sélectionnez le caractère à modifier avec les touches **Gauche/Droite**.
3. Affichez la lettre souhaitée avec les touches **1** et **2**.
Le nom sera pris en compte lorsque vous changerez de ligne ou quitterez le menu.



*Si vous souhaitez modifier l'ordre ou nommer d'autres chaînes, recommencez l'opération au paragraphe "**Ordonnez vos chaînes**".*

Lorsque vous avez terminé le Classement des Chaînes, quitter le menu avec **exit**.

SOMMAIRE INSTALLATION

- Sortie
- Programmation manuelle
- Installation auto
- ▶ **Classement des chaînes**
- Réglages personnels

CLASSEMENT DES CHAÎNES		10 MTV
Retour		11 FR2
		12 TF1
		13 EURO
		14 CH40
Chaîne	< ▶ 13	15 CC01
Permuter avec	--	16 ARTE
Changer de nom	EURO	17 CART
Effacer chaîne	13	18 ----
		19 ARD

Choisissez une chaîne en utilisant les touches PR-/PR+, </> ou 0 à 9.

La ligne **Retour** permet de revenir au menu précédent.

Programmation manuelle des chaînes

L'installation manuelle des chaînes peut être utile si certaines chaînes n'ont pas été installées malgré l'**INSTALLATION AUTOMATIQUE**.

1. Longue pression sur la touche **menu**, le **SOMMAIRE** s'affiche d'abord puis est remplacé par le **SOMMAIRE INSTALLATION**.
2. Sélectionnez la ligne **Programmation manuelle**.
3. Affichez le menu avec **ok**.
4. Continuez en suivant les messages en bas de l'écran. Pour plus de détails, lisez les informations ci-dessous.

Norme :

Sélectionnez parmi les normes suivantes, celle qui correspond à votre pays.

Le nombre des normes proposées varie en fonction des modèles.

France	pour France et le Luxembourg
DKK'	pour l'Europe de l'Est, le Moyen-Orient
I	pour le Royaume-Uni et l'Irlande
Euro BG	pour l'Europe de l'Ouest

Réception :

Votre téléviseur peut capter des chaînes par l'antenne (chaînes hertziennes) ou par réseau câblé. Certains réseaux câblés utilisent les mêmes fréquences que les chaînes hertziennes. Dans ce cas sélectionnez **Antenne** au lieu de **Câble**.

Recherche automatique :

Rentrez le numéro de canal si vous le connaissez, sinon lancez la recherche avec les touches **Gauche/Droite**. Votre téléviseur s'arrêtera sur la première chaîne trouvée. Si vous souhaitez la mémoriser allez à la ligne **Mémoriser sur le n°**. Sinon lancez la recherche avec les touches **Gauche/Droite**.

Réglage fin :

Permet d'améliorer l'image si la fréquence de l'émetteur est décalée. Réglez avec les touches **Gauche/Droite** pour obtenir la meilleure image possible.

Mémoriser sur le n° :

Tapez le n° que vous souhaitez attribuer à la chaîne (ex. : 01 pour TF1). Mémorisez avec **ok**.

Nom :

Si la chaîne est identifiée par l'émetteur, son nom s'inscrira automatiquement. Vous pouvez modifier le nom proposé ou le rentrer si la chaîne n'a pas été identifiée. Sélectionnez le caractère à modifier avec les touches **Gauche/Droite**. A l'aide des touches **1** ou **2**, affichez la caractère souhaité.

Décodeur :

A l'aide des touches **Gauche/Droite** cochez la case si la chaîne est cryptée et si un décodeur est branché sur la prise AV1.

Routage du son externe :

Mettez votre décodeur en marche. Si le son est crypté ou si vous n'avez pas de son, activez ou désactivez la case avec les touches **Gauche/Droite**.



Quand vous aurez effectué tous les réglages relatifs à une chaîne, allez dans **Mémoriser sur le n°** pour les mémoriser. Puis passez à la chaîne suivante.

Lorsque vous aurez terminé la Programmation Manuelle, quittez le menu avec **exit**.

SOMMAIRE INSTALLATION

Sortie

► **Programmation manuelle**

Installation auto

Classement des chaînes

Réglages personnels

PROGRAMMATION MANUELLE

Retour

Norme	EURO BG
Réception	Antenne
Recherche automatique	◀▶ CH- -
Réglage fin	██
Mémoriser sur le n°	--
Nom	----
Décodeur	<input checked="" type="checkbox"/>
Routage du son externe	<input type="checkbox"/>

Entrez un numéro de canal ou lancer la recherche automatique avec < ou >.

La ligne **Retour** permet de revenir au menu précédent.

Réglages personnels

1. Longue pression sur la touche **menu**, le **SOMMAIRE** s'affiche d'abord puis est remplacé par le **SOMMAIRE INSTALLATION**.
2. Sélectionnez la ligne **Réglages personnels**.
3. Affichez le menu avec **Ok**.
4. Continuez en suivant les messages en bas de l'écran.

Pour plus de détails, lisez les informations ci-dessous.

Langue des menus :

Choisissez la langue souhaitée pour les menus.

Pays :

Indiquez le pays où vous vous trouvez si vous souhaitez relancer la **Programmation automatique**.



Dans le cas de réseaux câblés, si certaines chaînes non pas été trouvées, sélectionnez Autre en lieu et place du pays avant de relancer l'installation automatique.

En fonction du pays sélectionné, les caractères de certains télétextes peuvent être inaccessibles.

Niveau du son auto :

Cette fonction permet d'avoir le même niveau sonore sur toutes les chaînes.

Activez ou désactivez le niveau de volume automatique.



Sur les modèles équipés du Dolby Surround, cette fonction reste inactive si Dolby Virtual ou Pro Logic est sélectionné dans le menu SON (voir Réglage du son).

Nom AV1, AV2, AV3 :

Vous permet de donner un nom à chacun des programmes audiovisuels. Sélectionnez le caractère à modifier avec les touches **Gauche/Droite**.

A l'aide des touches **1** ou **2**, affichez le caractère souhaité.

Chaîne pour heure de référence :

Pour afficher l'heure avec la touche **info** ou pour utiliser le réveil, l'horloge du téléviseur doit être mise à l'heure. Sélectionnez la ligne **Chaîne pour heure de référence** et choisissez une chaîne avec du télétexte. La mise à l'heure se fait automatiquement, l'heure s'affiche après le numéro de chaîne.

Quitter le menu avec **exit**.

SOMMAIRE INSTALLATION

Sortie

Programmation manuelle

Installation auto

Classement des chaînes

► Réglages personnels

RÉGLAGES PERSONNELS

Retour

Langue des menus Français

Pays France

Niveau du son auto

Nom AV1 VCR

Nom AV2 ----

Nom AV3 CAMC

Chaîne pour heure de référence ◀▶ 06

13:15

Désignez la chaîne sur laquelle sera prise l'heure.

La ligne Retour permet de revenir au menu précédent.

Réglage du son

Le téléviseur équipé d'un décodeur Dolby Pro Logic vous permet de recréer chez vous l'environnement sonore d'une salle de cinéma avec un signal codé Dolby Surround ou de bénéficier d'effets sonores supplémentaires (avec un signal stéréo ou mono) en raccordant 2 paires d'enceinte (sur certains modèles), une paire d'enceintes ou en utilisant uniquement le son du téléviseur.

Eteignez le téléviseur avec l'interrupteur général et raccordez les enceintes à leurs prises respectives. Les bornes noires des enceintes doivent être raccordées aux bornes noires du téléviseur (de même pour les bornes rouges) (voir le **Raccordement des enceintes**, page 20).

Affichez le **SOMMAIRE** avec la touche **menu** de la télécommande. Sélectionnez la ligne **Son**. Validez avec **Ok**. Le menu **SON** apparaît.

 Choisissez et réglez les options proposées en vous aidant des indications ci-dessous :

Configuration :

Ce menu permet de régler l'environnement sonore du téléviseur.

Pour afficher le menu **CONFIGURATION**, sélectionnez la ligne et appuyez sur **Ok**.

Activez selon votre installation :

- le caisson de graves externe (ligne **Subwoofer ext.**).
- l'ampli externe* (ligne **Ampli. externe**).
- les enceintes arrière (ligne **Arrière**).

Test de balance

Activez cette fonction puis réglez à niveau sonore égal (en fonction de votre configuration):

- la balance entre les voies gauche et droite (ligne **Balance G/D**)
- le volume de la voie centrale (ligne **Volume centre**)
- le volume des enceintes Arrière (ligne **Volume arrière**)

Retour

Pour revenir au menu **SON**

*Ampli. externe

Vous pouvez utiliser des amplificateurs externes pour remplacer la **configuration** du téléviseur (voir **Le Raccordement des enceintes**, page 20) :

Amplificateur avec un décodeur Dolby Pro Logic:

- Connectez les prises **CINCH** gauche (**L**) et droite (**R**) du téléviseur à l'entrée de votre amplificateur.
- Débranchez du téléviseur les enceintes Arrière si elles existent.
- Sélectionnez le mode **Normal** dans le menu **SON**.
- Réglez le son avec l'amplificateur.

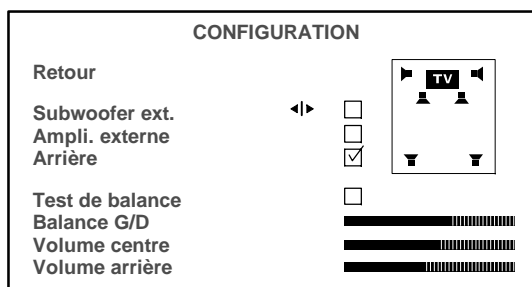
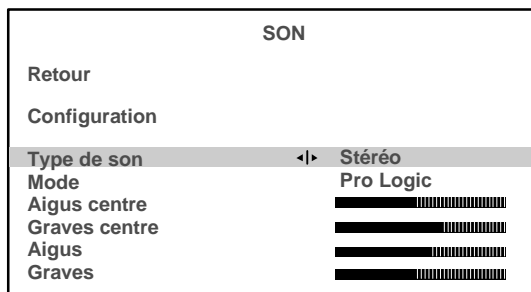

Réglage de l'image

Affichez le **SOMMAIRE** avec la touche **menu** de la télécommande. Sélectionnez **Image**. Validez avec **ok**. Le menu **IMAGE** apparaît.

 Choisissez et réglez les options proposées en vous aidant des indications ci-dessous.

Lumière, Couleur, Contraste, Contour :

Sélectionnez successivement chacune des lignes et réglez à votre convenance.

Super contraste :

Sélectionnez la ligne, puis choisissez le niveau de Super contraste souhaité (Fort ou Faible).

Tonalité :

Sélectionnez la ligne, puis choisissez la Tonalité de couleur souhaitée (Chaude, Neutre ou Froide).

Quitter le menu avec **exit**.

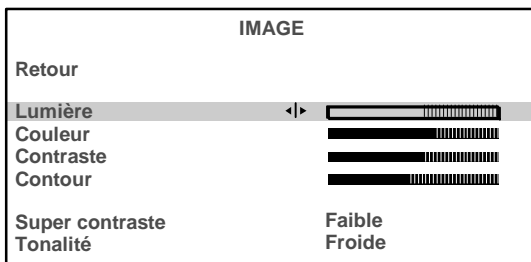

La ligne **Retour** permet de revenir au menu précédent.

Liste des chaînes

 La liste se compose au maximum de 10 pages. Le nombre de pages dépend du nombre de chaînes mémorisées. Elle vous indique pour chaque chaîne: son nom ou bien le type et le numéro de canal. Une onzième page liste les 3 programmes AV.

Pour afficher la liste appuyez sur la touche **list** de la télécommande ou bien

Affichez le **SOMMAIRE** avec la touche **menu** de la télécommande. Sélectionnez la ligne **Liste**. Validez avec **ok**.

La page qui s'affiche est celle sur laquelle se trouve la chaîne que vous regardez. Elle est repérée dans la liste par le symbole **TV**.

La touche **Droite** affiche la page suivante.

La touche **Gauche** affiche la page précédente.

Si vous souhaitez regarder une des chaînes de la page affichée :

Tapez sur la télécommande le dernier chiffre du numéro de la chaîne (ex. pour 25 tapez 5). La liste s'efface de l'écran et la chaîne est sélectionnée.

Ou bien,

- Sélectionnez la chaîne avec les touches **Haut/Bas**

- Validez avec **ok**.

- Quittez le menu avec **exit**.



Heures



Vous pouvez programmer dans ce menu l'arrêt ou le réveil automatique de votre téléviseur.

Affichez le **SOMMAIRE** avec la touche **menu** de la télécommande. Sélectionnez la ligne **Heures**. Validez avec **OK**. Le menu **HEURES** apparaît.

Arrêt automatique :

Réglez avec les touches **Gauche/Droite** la durée souhaitée avant l'arrêt du téléviseur. Il s'éteindra lorsque ce temps sera écoulé. Pour annuler un arrêt automatique, réglez à **00:00**.

Une minute avant l'arrêt, un message vous informe que le téléviseur va s'éteindre. Si vous souhaitez qu'il reste allumé, appuyez sur n'importe quelle touche de la télécommande ou du clavier.

Le téléviseur se met en sécurité enfant après un arrêt automatique. Il ne peut être remis en marche qu'avec la télécommande.

Heure courante :

L'heure courante est donnée par le télétexte (voir menu **RÉGLAGES PERSONNELS**). Vous pouvez aussi régler l'heure manuellement avec les touches numériques (0 à 9) de votre télécommande.

Réveil :



Pour vous faire réveiller par votre téléviseur, sur la chaîne de votre choix, vous devez préalablement mettre à l'heure l'horloge du téléviseur (voir ci-dessus).

Cochez la case avec les touches **Gauche/Droite** pour afficher le menu **Réveil**.



*Les lignes **Heure de réveil**, **Numero de chaîne** et **Quotidien** n'apparaissent que si la case est cochée à la ligne **Réveil**.*

Heure de réveil :

A l'aide des touches numériques (0 à 9) de la télécommande, réglez l'heure à laquelle vous souhaitez être réveillé.

Numero de chaîne :

Choisissez la chaîne qui vous réveillera.

Quotidien :

Cochez la case pour être réveillé tous les jours.

Quitter le menu avec **exit**.

Mettez le téléviseur en veille avec la touche  de la télécommande. Le voyant rouge du téléviseur clignote. Le téléviseur se mettra automatiquement en marche à l'heure programmée et s'arrêtera une heure après, si vous n'utilisez pas la télécommande.

HEURES	
Retour	
Arrêt automatique	< > 00 : 00
Heure courante	11 : 28
Réveil	<input checked="" type="checkbox"/>
Heure de réveil	07 : 07
Numero de chaîne	08 CART
Quotidien	<input type="checkbox"/>

La ligne **Retour** permet de revenir au menu précédent.

Sélection des chaînes

Pour les chaînes de 1 à 9, appuyez sur la touche numérique de la télécommande correspondant à la chaîne souhaitée. Pour les chaînes supérieures à 10, appuyez sur la touche **0** de la télécommande. "0-" s'affiche sur l'écran. Tapez alors à l'aide des touches numériques de la télécommande le chiffre des dizaines puis le chiffre des unités.



*Si vous appuyez sur **0** alors que "0-" est affiché, l'affichage devient **0-** et donne accès uniquement aux chaînes de 1 à 9.*

Défilement des chaînes

Vous pouvez faire défiler les chaînes à l'aide des touches **pr + / pr -**.

Programmes audiovisuels

Une pression sur la touche **av** appelle le dernier programme audiovisuel regardé. Des pressions répétées font défiler les programmes audiovisuels.

Réglage du volume

Avec les touches volume +/-, augmentez ou diminuez le volume sonore.

Coupure du son

Une pression sur la touche  coupe le son. une autre pression le rétablit.

Zoom

(sur modèles 16/9 uniquement)

Cette fonction est utile pour des images 4/3 ou letterbox (bandes noires en haut et en bas de l'écran).

Avec les touches **Gauche/Droite** sélectionnez l'agrandissement souhaité.

ZOOM 0 : image 4/3 (bandes noires sur les côtés).

PLEIN ECRAN : image 4/3 remplissant l'écran.

ZOOM 1 : pour des images en letterbox.

Affichage d'informations

Une pression sur la touche **info** affiche à l'écran les informations suivantes : numéro et nom de la chaîne, heure, zoom, type de son.

Verrouillage du téléviseur



Cette fonction vous permet d'interdire la mise en service du téléviseur à partir des touches de ce dernier.

Les touches du téléviseur sont verrouillées :

- si vous l'arrêtez en appuyant plus de 3 secondes sur la touche veille  de la télécommande,.
- après un arrêt programmé,
- s'il est mis en veille alors qu'une heure de réveil est programmée.

Le verrouillage du téléviseur est signalé par le clignotement en rouge du voyant de mise sous tension.

Le téléviseur ne peut plus être mis en marche que par la télécommande.

Appuyez sur n'importe quelle touche numérique de la télécommande pour le déverrouiller.

Arrêt du téléviseur

Pour éteindre le téléviseur, appuyez sur la touche veille de la télécommande ou sur la touche Marche/Arrêt du téléviseur.



Certaines chaînes diffusent un journal électronique avec des rubriques variées et des informations. La présentation et l'utilisation du télétexte est différente selon les pays et les chaînes (Télétexte, Fasttext ou Toptext).

Appuyez sur la touche **text** pour afficher le **Sommaire du Télétexte** (page 100).

S'il n'y a pas de télétexte sur la chaîne que vous regardez, un message vous l'indique.

Appeler une page :

Tapez les 3 chiffres du numéro de la page que vous souhaitez lire (150 ou 170 par exemple).

Après un moment, la page apparaît.

Utilisez les touches **Gauche/Droite** pour consulter la page suivante ou précédente.

Les fonctions standard

Pages tournantes :

Certaines informations sont réparties sur plusieurs sous-pages. Elles défilent sur votre écran au fur et à mesure de leur réception.

Pour arrêter le défilement, sélectionnez **STOP** avec les touches **Haut/Bas** et validez avec *ok*. Une nouvelle pression sur *ok* relance le défilement.

Réponses cachées :

Pour révéler une réponse cachée (par exemple dans les jeux), sélectionnez **???** avec les touches **Haut/Bas** et validez avec la touche *ok*. Une nouvelle pression sur *ok* la cache à nouveau.

Zoom :

Sélectionnez **ZOOM** avec les touches **Haut/Bas** puis appuyez sur la touche *ok*, une première fois pour agrandir le haut de l'écran, une deuxième fois pour agrandir le bas de l'écran (la page va défiler de haut en bas), une troisième fois pour revenir à l'affichage normal.

Affichage :

Vous pouvez superposer la page télétexte sur l'image TV. Sélectionnez **MIX** avec les touches **Haut/Bas** puis validez avec la touche *ok*, une nouvelle pression sur *ok* ramène à l'affichage normal.

Sous-code :

Pour accéder directement à une sous-page.

Sélectionnez "-- --" avec les touches **Haut/Bas**. Tapez ensuite les quatre chiffres du numéro de sous-page.



Certaines chaînes transmettent des pages **Alarm**, qui peuvent être affichées à l'heure souhaitée.

*Exemple : pour 15h30 tapez 1530 comme numéro de sous-page puis appuyez sur **exit**. Il est bien sûr nécessaire de laisser le téléviseur allumé sur la chaîne qui transmet la page **Alarm**.*

Sommaire :

Pour rappeler la page sommaire, sélectionnez **100** avec les touches **Haut/Bas** puis validez avec la touche *ok*.

Accès direct:

Les touches jaune et bleue vous permettent d'accéder directement aux pages indiquées dans le bandeau en bas de l'écran.

Les fonctions Fasttext :

Si le télétexte transmis est du Fasttext, un sous-menu en bas de l'écran permet de sélectionner en fonction de sa couleur une des 4 rubriques indiquées.

Pour cela appuyez sur la touche de la couleur correspondante.

Les fonctions Toptext :

Si le télétexte transmis est du TOPTtext, les pages sont réunies en rubriques contenant des articles.

Vous pouvez sélectionner directement la première page d'une rubrique en appuyant sur la touche bleue ou la première page d'un article en appuyant sur la touche jaune.

Fonctions supplémentaires :

Certaines chaînes fournissent par télétexte un sous-titrage de certaines de leurs émissions ainsi que des flashes d'information réactualisés.

Le numéro des pages correspondantes vous est indiqué dans le sommaire du télétexte.

Une fois la page trouvée, le sous-titrage ou le flash d'information sera incrusté sur l'image TV.

Le bandeau de navigation disparaît au bout de quelques secondes. Pour le faire réapparaître, appuyez sur la touche **text**.

Pour quitter le télétexte, appuyez sur la touche **exit** ou **text**.

Autres raccordements

Les prises CINCH Vidéo et Audio (1)* permettent le raccordement d'un caméscope VHS ou 8mm.

La prise S et les prises CINCH Audio (1)* permettent le raccordement d'un caméscope S-VHS ou Hi-8.



*Pour utiliser l'appareil raccordé, appuyez plusieurs fois sur la touche **av** jusqu'à ce que le programme AV3 soit sélectionné à l'écran. Lorsque vous arrêtez l'appareil raccordé, le téléviseur restera sur le programme AV3. A l'aide des touches numériques de la télécommande, sélectionnez la chaîne souhaitée.*

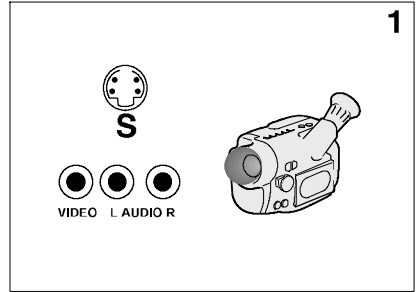

* sur modèles équipés

La prise casque (2)* permet le raccordement d'un casque ou d'écouteurs.



Le raccordement d'un casque coupe le son des haut-parleurs du téléviseur.

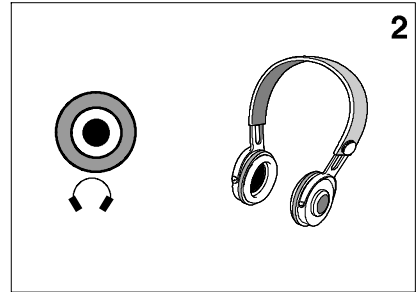



* sur modèles équipés

Possibilités supplémentaires

Copie de cassette :

Branchez le magnétoscope **enregistreur** sur la prise péritélévision AV2.

Branchez l'appareil en **lecture** sur la prise péritélévision AV1 s'il s'agit d'un magnétoscope ou sur les prises CINCH AV3 s'il s'agit d'un caméscope (voir tableau ci-dessous).

LECTURE		ENREGISTREMENT		APPELEZ PROGRAMME
Appareil	Prise	Appareil	Prise	
 Magnétoscope	Péritel AV1	Magnétoscope ou Caméscope	Péritel AV2	AV1
 Camescope	Cinches ou S-Vidéo AV3	Magnétoscope ou Caméscope	Péritel AV2	AV3

Raccordement des enceintes

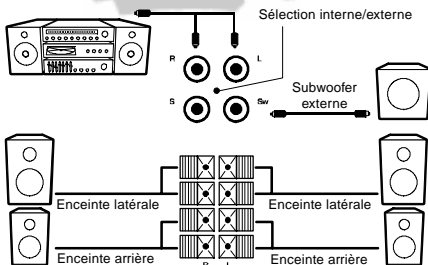

Si vous avez connecté des enceintes latérales externes au téléviseur, mettez le bouton de sélection interne/externe (situé à l'arrière du téléviseur près des connecteurs) en position externe (enclenché). Utilisez une pointe de stylo.



T H O M S O N
m u l t i m e d i a
46 / 47 Quai
A. Le Gallo
92648 Boulogne
Cedex France
RCS Nanterre
B 322019464

253 688 80



THOMSON