



M a n u e l
d ' u t i l i s a t i o n
M a n u a l d e
u t i l i z a c i ó n
M a n u e l
d ' u t i l i s a t i o n
M a n u a l d e
u t i l i z a c i ó n
M a n u e l
d ' u t i l i s a t i o n
M a n u a l d e
u t i l i z a c i ó n

2 9 D H 5 0 N D

THOMSON



CONSEILS ET PRÉCAUTIONS

1. LA MISE EN PLACE

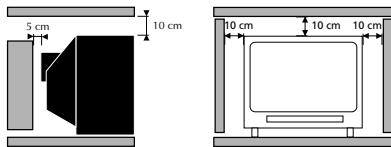

PAS D'OBSTRUCTION À L'AÉRATION

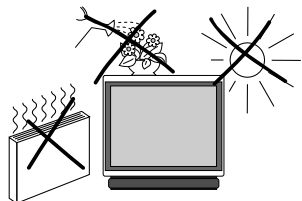

PAS DE CHALEUR, PAS D'EAU, PAS DE SOLEIL

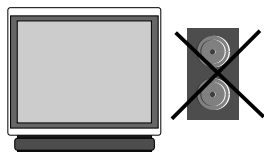

N'installez pas d'enceintes acoustiques à proximité immédiate du téléviseur, en effet les aimants des haut-parleurs pourraient faire apparaître des taches de couleur sur l'écran.

2. L'ENTRETIEN

Le nettoyage de l'écran s'effectue avec des produits liquides pour vitre.

- N'utilisez jamais de produits abrasifs.
- Nettoyez la façade et le coffret à l'aide d'un chiffon doux imprégné d'un détergent neutre. L'utilisation de solvants tels que White Spirit ou un produit à base d'alcool risque d'endommager votre appareil.
- Nettoyez régulièrement les grilles d'aération à l'arrière de votre téléviseur.

3. LA DÉMAGNÉTISATION

Le champ magnétique terrestre peut agir sur votre téléviseur ; cela se traduit aussi par l'apparition de taches de couleur à l'écran.

Si cela se produisait :

- Arrêtez le téléviseur à l'aide de l'interrupteur général.
- Attendez un heure environ puis remettez en marche.

Cette opération permet de démagnétiser automatiquement l'écran. Si les taches de couleur étaient toujours visibles, répétez la procédure.

Observez avant tout les consignes ci-après, qui ont trait à votre sécurité et à la sûreté de fonctionnement de l'appareil.

Les téléviseurs ont besoin d'un refroidissement suffisant pour que leurs composants ne tombent pas en panne par suite de surchauffe. Il ne faut pas couvrir les ouvertures de la paroi arrière par des rideaux, nappes, journaux, etc. Les éléments encastrables doivent être suffisamment vastes pour que l'air puisse y circuler. Ne pas installer l'appareil directement près du chauffage.

L'appareil est conçu pour être utilisé dans les locaux secs. Si, à titre exceptionnel, il vous arrivait de faire fonctionner l'appareil à l'extérieur (par ex. sur le balcon, sous la véranda, sous la tente), veillez absolument à le protéger contre l'humidité (rosée, pluie, éclaboussures).

Avant de mettre un téléviseur froid en marche dans une pièce chaude, attendre que la buée qui se trouve éventuellement sur l'écran se soit évaporée d'elle-même. N'ouvrez en aucun cas vous-même l'appareil. Faites installer l'antenne uniquement par une entreprise spécialisée.

Le soir après les émissions TV ou en cas de longue absence, il est recommandé d'éteindre l'appareil avec l'interrupteur général. Veuillez débrancher la fiche secteur de la prise dans les cas suivants :

1. Pendant un orage. Dans ce cas, il est préférable de débrancher également la fiche d'antenne.
2. Si vous constatez que l'appareil dégage une odeur ou de la fumée.

Informations supplémentaires :

Le blindage du téléviseur est suffisant pour éviter l'émission de rayons X vers l'extérieur.

La tension d'accélération s'élève au maximum à 33 kV.

Les interventions de personnel non qualifié, les modifications de la haute tension ou le remplacement du tube par un modèle non conforme aux prescriptions du constructeur peuvent provoquer une forte augmentation du rayonnement X.

Un appareil modifié de cette façon ne répond plus aux spécifications d'origine et ne doit pas être remis en service.



télécommande

fonctions

PROGRAMME

Installation - Préférence - Répertoire - Réveil - Verrouillage - Programme - AV1 - AV2 - AV3.

SON

Configuration Audio - Balance - Haut-parleur - Casque - AV (Audiovisuel).

IMAGE

Image - PIP - Format.

APPEL TÉLÉTEXTE / TOPTXT / FASTEXT

LES VALEURS PERSONNELLES

et pour remonter dans les menus.

POUR FAIRE DISPARAÎTRE LES MENUS

ou apparaître certaines informations d'un programme, le type d'émission : MONO, STÉRÉO ou DUAL, le numéro et le nom du programme, l'heure si le programme a du télétexte.

ARRÊT SUR IMAGE

FONCTION ZOOM

POUR RAPPELER LE PROGRAMME PRÉCÉDEMMENT REGARDÉ

POUR APPELER SUCCESSIVEMENT TOUS LES PROGRAMMES

VOLUME SONORE

- Déplacement horizontal dans les menus
- Réglage +/- des autres fonctions.

Les touches numériques de 1 à 0 permettent de :

- Sélectionner les programmes (de 1 à 99)
- De composer les numéros de canaux
- La touche 0 sert à appeler les programmes audiovisuels 1, 2 et 3.

COUPURE DU SON

MISE EN VEILLE

LES PILES : pour l'installation des piles, voir page 30.

télécommande

principe d'utilisation

La première pression sur une touche rouge, verte ou jaune fait apparaître en haut de l'écran la ligne sommaire des menus, et en bas de l'écran le menu de la fonction sélectionnée.



Déplacement horizontal dans les menus. Choisissez sur la ligne sommaire la fonction désirée si elle n'est pas déjà sélectionnée.

- La **fonction sélectionnée** apparaît de la même couleur que la touche activée (rouge, vert, jaune).

Nouvelle(s) pression(s) sur la touche de couleur pour descendre dans les menus et sélectionner une autre ligne.

- La **ligne sélectionnée** dans les menus apparaît de la même couleur que la touche activée (rouge, vert, jaune).



Effectuez les réglages.

Les modifications sont mémorisées en sortant des menus, sauf dans le menu **PROGRAMME**.

sommaire

RACCORDEMENTS ET COMMANDES 5

PROGRAMMATION AUTOMATIQUE 7/9

Mise en service - Recherche automatique des chaînes - Gestion des chaînes - Changer de région

INSTALLATION 9/10

Limitation du volume sonore - Langue du menu - Affichage du numéro de programme - Référence horaire - Préférence

RÉGLAGE DE L'IMAGE 11/14

PIP - Format de l'image

RÉGLAGE DU SON 14/19

Pro-Logic - Son haut-parleur - Balance - Son casque - Son AV

UTILISATION QUOTIDIENNE 20/21

Mise en marche/Sélection des programmes - Répertoire

LES PLUS 22/25

Réveil - Sécurité enfant - Verrouillage

RACCORDEMENTS 26/30

Liaisons magnétoscope - Appel des programmes audiovisuels

TÉLÉTEXTE 31/33

Appel du télétexte - Choix des options - Alarme - Comment faire votre choix - Sous-titres - Dernières nouvelles

PROGRAMMATION MANUELLE 34/35

Norme - Décodeur - Canal terrestre/câble - Chaîne - Réglage fin - Nom de station - Mémoriser - Effacer - Accéder à l'organisation.

téléviseur raccordements et commandes

Pour plus de détails
se reporter à la page 26.

SUR LA FACE AVANT

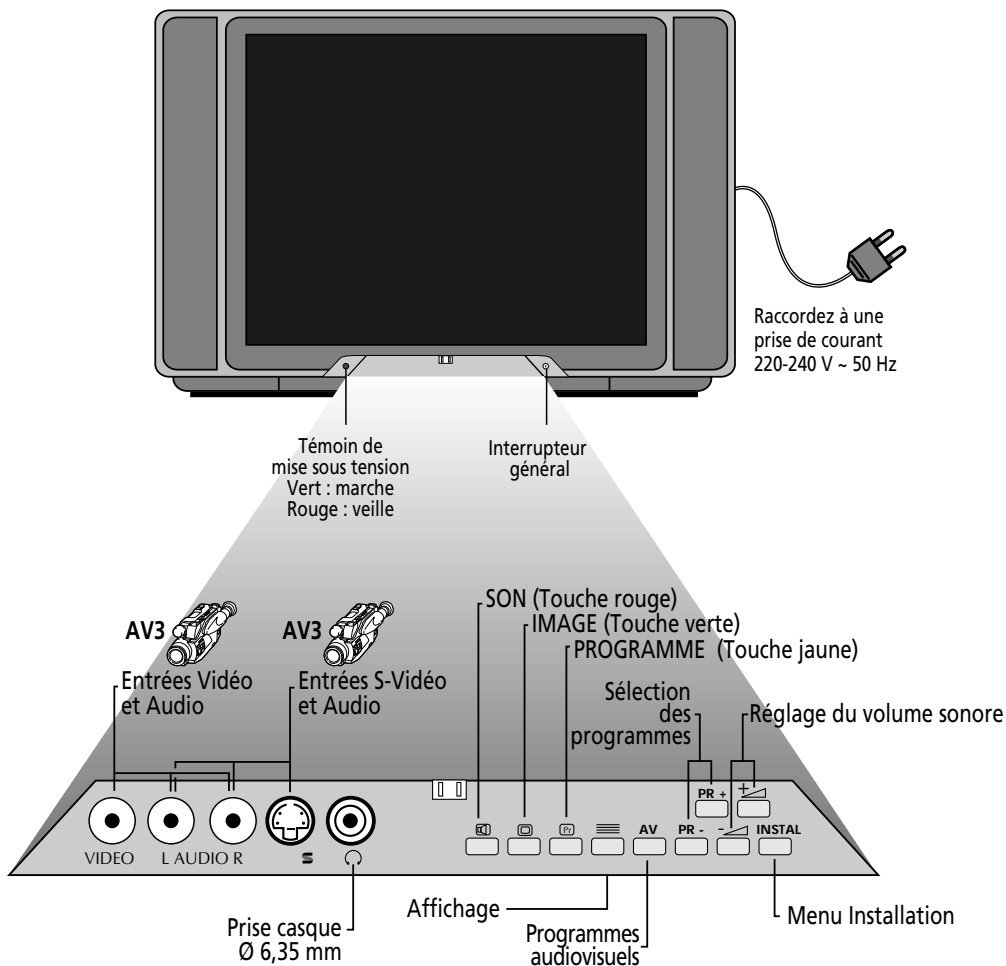

téléviseur raccordements et commandes



À L'ARRIÈRE

Raccordez respectivement les bornes rouges et noires des enceintes livrées sur les bornes rouges et noires du téléviseur.

Disposition idéale

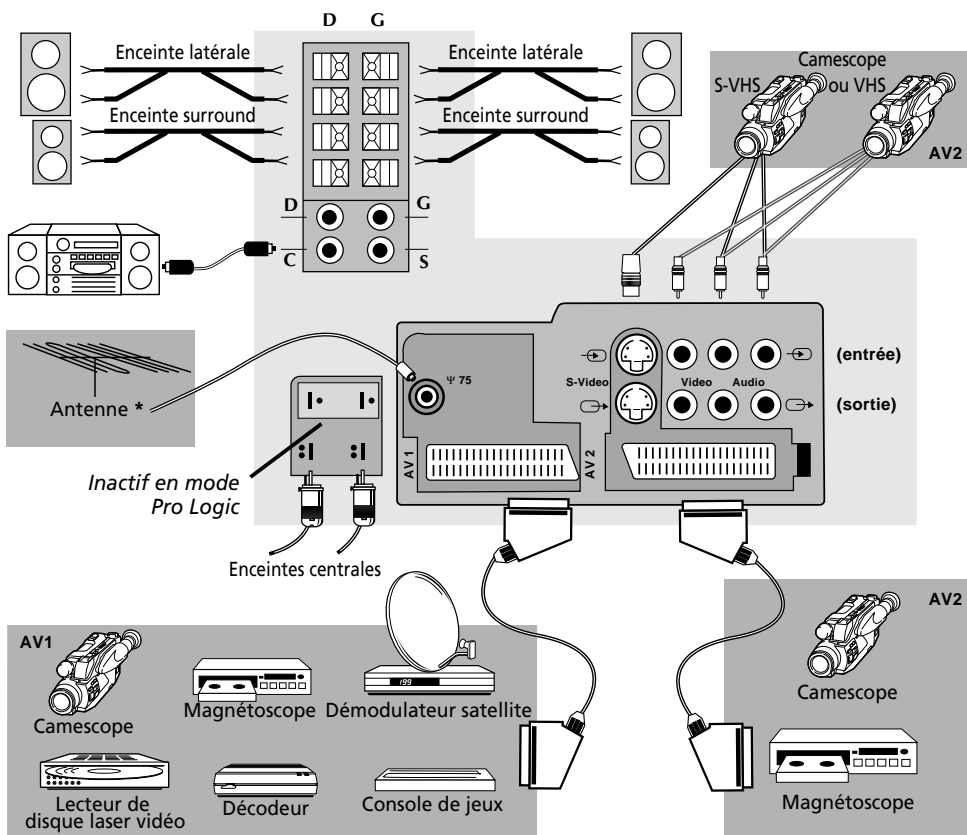
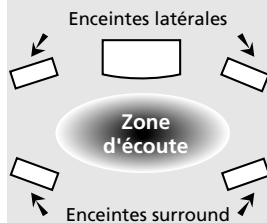

! * Depuis 1989, les prises antenne des téléviseurs ont un diamètre de 9,52 mm au lieu de 9 mm auparavant. En conséquence, en raccordant votre téléviseur, nous vous conseillons de bien vérifier que la prise du câble d'antenne est bien adaptée, si nécessaire utiliser l'adaptateur joint ou bien remplacer la prise par un diamètre de 9,52 mm. Sinon, en plus de la mauvaise tenue mécanique, vous risquez d'avoir des images perturbées par des crachements ou des moirages. Pour les mêmes raisons, nous vous conseillons d'utiliser un câble d'antenne ayant une double isolation.

téléviseur

programmation automatique

Cet appareil est équipé d'un système de recherche automatique des stations qui permet :

- la recherche et la mise en mémoire de toutes les chaînes reçues dans votre région
- la recherche automatique du nom de la chaîne
- l'attribution automatique d'un numéro de programme.

BIENVENUE

Mettez le téléviseur en marche par l'interrupteur général.

Le menu de BIENVENUE apparaît.

S'il n'apparaît pas,

Appuyez sur la touche INSTAL du clavier du téléviseur.

Brève pression sur la touche de la télécommande correspondant au numéro de la langue désirée pour les menus.

Une liste de pays apparaît (sur deux pages).

Pour aller à la page suivante ou précédente, appuyez sur

Brève pression sur la touche de la télécommande correspondant au pays dans lequel vous vous trouvez, par exemple pour la France

Le menu qui apparaît alors permet :

- de lancer la recherche automatique
- de rechercher de nouvelles chaînes
- d'accéder à l'organisation des chaînes.

À tout moment, vous pouvez quitter les menus en appuyant sur la touche  .

PROGRAMMATION AUTOMATIQUE

Pour la 1ère fois ou en cas de changement de région, lancez la recherche automatique des chaînes en appuyant sur la touche

La recherche et la mise en mémoire des chaînes s'effectuent en fonction du pays choisi.

Les stations mémorisées au préalable sont effacées.

L'autoprogrammation est terminée quand le curseur est à l'extrême droite.

Pour interrompre la recherche, brève pression sur la touche , le menu de gestion des chaînes vous est alors proposé.



INSTAL



Z → a

2

9

Z → a

2

a → Z

1

Z → a

2

3

a → Z

1

WELCOME
BIENVENUE
WILLKOMMEN
BIENVENIDO
BENVENUTO
VALKOMMEN
WELKOM

ENGLISH	Press	key number	[1]
FRANÇAIS	Appuyer	sur la touche	[2]
DEUTSCH	Drücken	Sie die taste	[3]
ESPAÑOL	Pulse	tecla número	[4]
ITALIANO	Premere	il tasto	[5]
SVENSKA	Tryck	knapp nummer	[6]
NEDERLANDS	Druk op	knop nummer	[7]

CHOISISSEZ VOTRE PAYS :

ROYAUMES UNI :	[1]
FRANCE :	[2]
ALLEMANGNE :	[3]
ITALIE :	[4]
ESPAGNE :	[5]
PORTUGAL :	[6]
SUISSE :	[7]
AUTRICHE :	[8]
Page suivante :	[9]

PAYS BAS :	[1]
BELGIQUE :	[2]
LUXEMBOURG :	[3]
SUEDE :	[4]
DANEMARK :	[5]
FINLANDE :	[6]
NORVEGE :	[7]
AUTRES :	[8]
Page précédente :	[9]

INSTALLATION TERRESTRE

Assurez-vous que le câble d'antenne et le décodeur (s'il existe) sont connectés à votre téléviseur.

- [1] lancer la recherche automatique
- [2] rechercher les nouvelles chaînes
- [3] accès à l'organisation des chaînes

Pour vous aider, suivez les instructions contenues dans le bas du menu (fond gris).

AUTO - PROGRAMMATION

Recherche des chaînes en cours

5 chaînes trouvées

téléviseur

programmation automatique

Gestion des chaînes

Lorsque la recherche est terminée, le menu Gestion des chaînes apparaît :

Zappez pour vérifier que les stations trouvées sont correctement numérotées et nommées

• **SI OUI** ⇒ brève pression

Le menu disparaît pour laisser place à l'image du programme sélectionné.

• **SI NON** ⇒ modifiez selon le cas

- Le numéro de programme

Sélectionnez le programme à modifier.

Amenez le curseur sur le nouveau numéro de programme.

! Vous pouvez également utiliser les touches numérotées de 0 à 9.

Confirmez la modification (touche verte).

- Le nom de la chaîne

Brève pression (touche bleue).

Une liste de noms de chaînes apparaît par pays :

France	Belgique
Deutschland	Luxembourg
Italia	Sverige
España	Danmark
Portugal	Finland
Schweiz	Norge
Österreich	United Kingdom
Nederlands	

Sélectionnez le pays vous concernant.

Si le nom figure sur la liste affichée, sélectionnez le nom choisi.

Confirmez votre choix (touche verte).

Si le nom ne figure pas sur la liste affichée,

sélectionnez la ligne "- - - - -"

! Vous disposez de 6 caractères pour composer le nom de la chaîne.

Pour composer le nom de la station,

Brève pression (touche verte), le 1^{er} caractère clignote.

Sélectionnez le 1^{er} caractère du nouveau nom.

Passez au caractère suivant et renouvelez l'opération jusqu'au dernier caractère.

Confirmez votre choix (touche verte).

Le nouveau nom est mémorisé, la liste affichée disparaît

- Ce menu permet de :
- changer un numéro de programme
 - changer le nom de la chaîne
 - supprimer un programme.

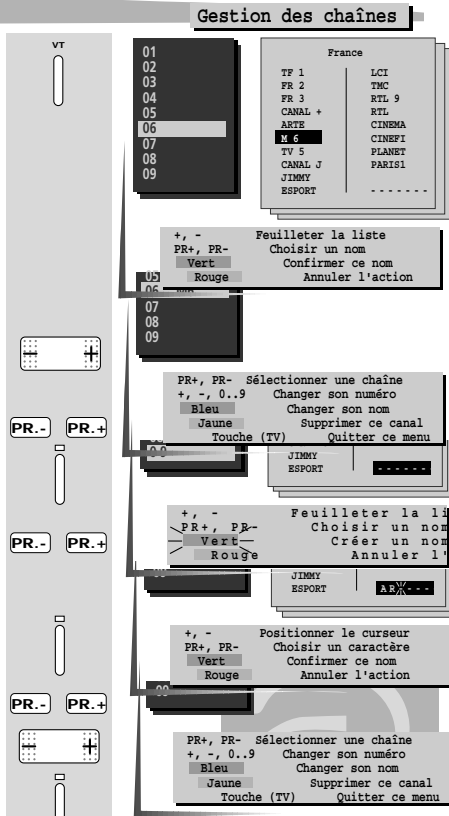
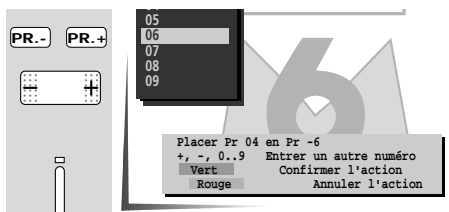
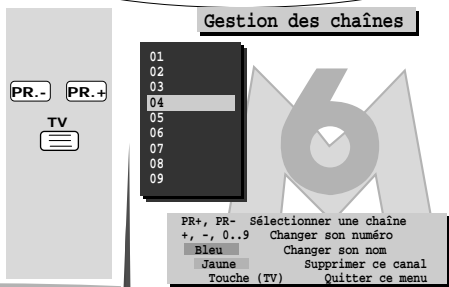

téléviseur

programmation automatique



Effacer un canal

Sélectionnez le programme à supprimer.

Appuyez sur la touche jaune.

Confirmez votre choix (touche verte).
Le programme est effacé ;
le programme suivant est sélectionné.

! Vous pouvez annuler toute action non confirmée (changement de numéro de programme ou de nom de chaîne, effacement d'un programme) en appuyant sur la touche rouge.

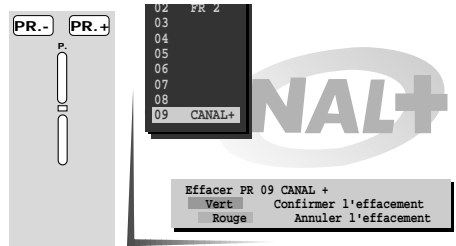

Allumez le téléviseur en appuyant sur une touche de 1 à 9.

Nouvelles chaînes

Pour rechercher uniquement les nouvelles chaînes

Appuyez sur la touche INSTAL du téléviseur.

Choisissez le pays puis appuyez sur la touche

Lorsque la recherche est terminée, le menu **Gestion des chaînes** apparaît.

Réorganisez les programmes.

Pour cela procédez comme décrit page précédente.

! Pour faire disparaître le menu, appuyez sur

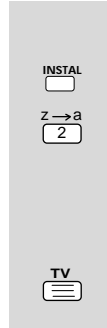

installation

Par ce menu, vous pouvez :

- Limiter le volume sonore maximum,
- Modifier la langue des menus (anglais, français, allemand, espagnol, italien, suédois, néerlandais),
- Obtenir l'affichage permanent du numéro de programme regardé,
- Mémoriser le numéro de programme de référence horaire,

INSTALLATION

Appuyez sur la touche jaune puis sur la touche (-).

Le menu **INSTALLATION** apparaît.

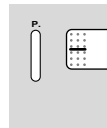

PREFERENCE

INSTALLATION

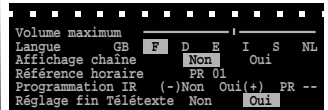

Limitation du Volume maximum

Sélectionnez la ligne **Volume maximum** (touche jaune).

Réglez le volume maximum en déplaçant le curseur.

! Vous ne pouvez pas mettre le volume à zéro avec cette fonction.

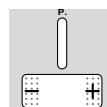

PREFERENCE

INSTALLATION

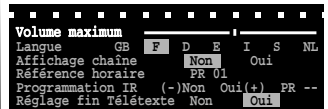



Langue du menu

Sélectionnez la ligne **Langue** (touche jaune).

Choisissez **GB** : Anglais **I** : Italien
F : Français **S** : Suédois
D : Allemand **NL** : Hollandais
E : Espagnol

Tous les menus seront dans la langue choisie.

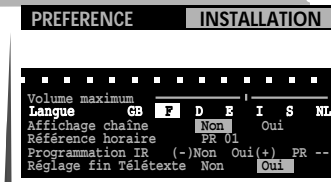
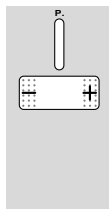

Affichage du numéro de chaîne

Sélectionnez la ligne **Affichage chaîne** (touche jaune).

Choisissez : **Non** pas d'affichage permanent.
Oui affichage permanent du numéro de chaîne.

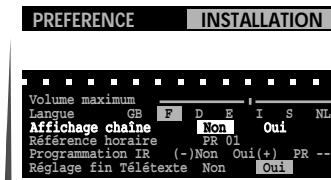
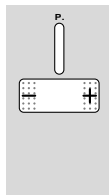

Référence horaire

Sélectionnez la ligne **Référence horaire** (touche jaune).

L'horloge interne du téléviseur doit être mise à l'heure. Celle-ci se synchronise automatiquement lorsque le téléviseur est mis en marche sur un programme qui diffuse du Télétexte (pour la France TF 1, FR 2).

Sélectionner le numéro de programme correspondant.

! La ligne *Programmation IR n'a pas d'action sur votre téléviseur.*

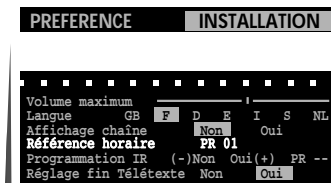

Réglage fin Télétexte

Ce réglage permet de réduire les erreurs d'écriture (lettres manquantes) sur les pages de télétexte des chaînes françaises (norme L). Pour cela,

Oui doit être sélectionné à la ligne **Réglage fin Télétexte**.

! Ce réglage est inactif pour les normes B, G, D, K, K' et I.

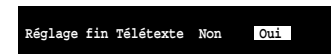
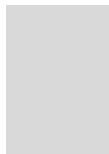

PRÉFÉRENCE

Ce menu permet de conserver en mémoire vos réglages préférés.

Pressions successives pour remonter à la ligne sommaire du menu (touche jaune ou touche rose).

Appuyez pour faire apparaître le menu **PREFERENCE**.

Sélectionnez la ligne désirée par la touche jaune.

Réglez par la touche.

Faites disparaître le menu.

Pour rappeler à tout moment vos réglages préférés, appuyez sur la touche rose.

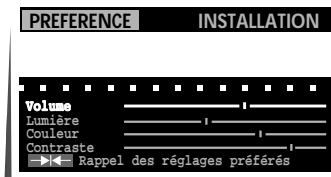
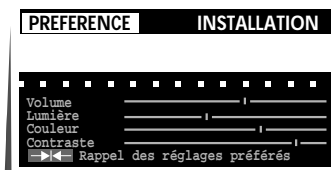
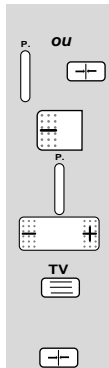

téléviseur réglage de l'image



IMAGE

Vous pouvez à tout instant modifier les réglages de l'image.

Appuyez sur la touche verte.

Le menu **IMAGE** apparaît :
IMAGE est sélectionné.

! Si ce n'est pas le cas, sélectionnez la ligne **Sommaire** par la touche verte et **Image** par la touche

Sélectionnez la ligne **Lumière** (touche verte).

Réglez la lumière.

Procédez de même pour sélectionner et régler successivement la **Couleur** et le **Contraste**.

! La ligne **TEINTE** n'apparaît que s'il s'agit d'une source NTSC, provenant d'un programme audiovisuel AV1, AV2 ou AV3.

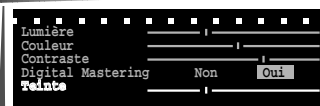
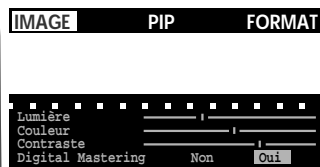

Digital Mastering

Cette fonction permet d'obtenir une image de meilleure qualité.

Sélectionnez la ligne **Digital Mastering** (touche verte).

Sélectionnez l'option désirée.

! Lorsque l'on change de chaîne, le **Digital Mastering** revient automatiquement sur **Oui**.



Ce procédé supprime l'effet de scintillement de l'image TV. De plus, le **Digital Mastering** réduit encore l'effet de tremblement des lignes pour améliorer la clarté de l'image. Les images sont plus stables, plus nettes, plus reposantes pour les yeux. Enfin, le bruit de l'image est réduit automatiquement en fonction de la qualité de réception (système INR : Intelligent Noise Reduction).

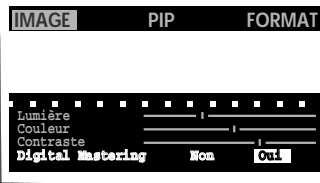

PIP

Vous avez plusieurs possibilités d'incrustation des chaînes.

Cette fonction permet :

- d'incruster dans l'un des quatre coins de l'écran (**PIP**) :
 - soit des images provenant des prises Audiovisuelles (AV1, AV2, AV3 ou RVB) tout en regardant une chaîne ;
 - soit l'une des chaînes, tout en regardant un programme Audiovisuel (AV).
- d'incruster à l'écran, par groupe de 9, toutes les chaînes mises en mémoire (**Mosaïque**).

Appuyez une ou plusieurs fois sur la touche verte pour sélectionner la ligne **Sommaire**.

Sélectionnez **PIP**.

Le menu d'incrustation apparaît.

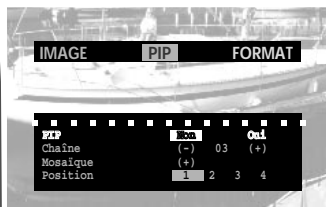

téléviseur

réglage de l'image



Image incrustée (PIP)

Sélectionnez la ligne **PIP** (touche verte).

Brève pression pour sélectionner : **Non** : pas d'incrustation
Oui : image incrustée

Sélectionnez la ligne **Chaîne** (touche verte).

Suivant le cas incrustez :
soit AV1, AV2, AV3 ou RVB,

soit une chaîne mise en mémoire.

! L'image incrustée est automatiquement au format 4/3 ou 16/9 suivant le format de l'image AV.

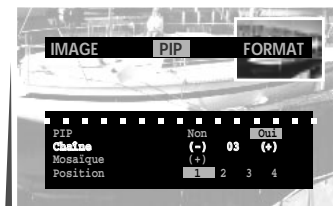
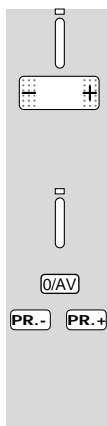

Position de l'image incrustée

Sélectionner le ligne **Position** (touche verte).

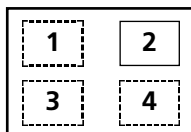

Choisissez la position 1, 2, 3 ou 4.

Faites disparaître le menu.

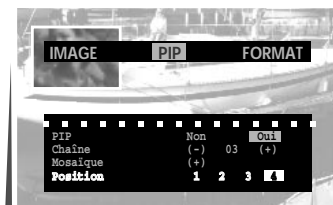

Échange d'images

Appuyez sur la touche ,

pour échanger l'image regardée et l'image incrustée.



Balayage de tous les programmes en incrustation

Sélectionnez à l'écran une image AV.

Pressions successives sur la touche **PR -/+**
de la télécommande pour faire défiler en incrustation
tous les programmes mémorisés et les autres programmes AV.

Pour effacer l'incrustation, longue pression sur la touche **TV**.



téléviseur

réglage de l'image

Vous pouvez incruster à l'écran,
par groupe de 9,
toutes les chaînes mises en mémoire.

Mosaïque

Appuyez une ou plusieurs fois sur la touche verte pour sélectionner la ligne **Sommaire**.

Sélectionnez **PIP**.

Pressions successives sur la touche verte pour sélectionner **Mosaïque**.

Appuyez sur la touche.
L'écran devient gris et les chaînes s'incrustent avec surimpression le numéro de programme correspondant.

Les programmes de la mosaïque changent toutes les 3 secondes.

Quand la mosaïque apparaît,
le son est coupé.

Pour afficher à l'écran le programme désiré, appuyez sur la touche , lorsque l'image de ce programme est animée.

! *La mosaïque annule l'incrustation s'il y en avait une.*

Pour effacer la mosaïque, appuyez sur la touche **TV**.



FORMAT

Appuyez une ou plusieurs fois sur la touche verte pour sélectionner la ligne **Sommaire**.

Sélectionnez **FORMAT**.

Le menu suivant apparaît.

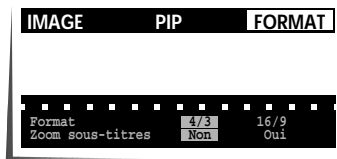

Format

Sélectionnez la ligne **Format** (touche verte).

Sélectionnez **4/3** ou **16/9** en fonction du format de l'image.

La ligne Zoom sous-titres n'apparaît que lorsque 4/3 est sélectionné.

La sélection automatique du format est aussi possible lorsqu'il s'agit d'une source qui provient des prises péritélévision AV1 ou AV2.

Sélectionnez alors AUTO qui n'apparaît que pour les sources AV1 et AV2.

Le format est conservé en mémoire pour AV1, AV2 et AV3.

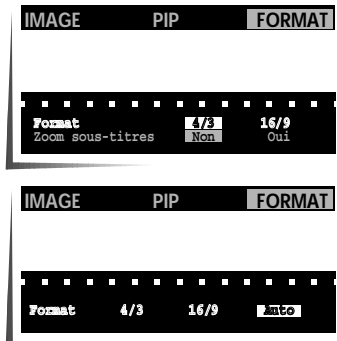

téléviseur

réglage de l'image



Zoom sous-titres

Sélectionnez la ligne **Zoom sous-titres** (touche verte).

Vous pouvez choisir :

Non : Pour un programme sans sous-titres.

Oui : Pour un programme avec sous-titres.

Dans ce cas, une ligne supplémentaire (**Position sous-titres**) apparaît.

Vous pouvez alors choisir entre un cadrage haut ou bas, par exemple pour les programmes sous-titrés.

Sélectionnez **Position sous-titres** (touche verte),

puis réglez votre cadrage.

Faites disparaître le menu.

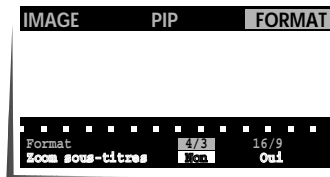

téléviseur

réglage du son

Dolby* Surround Pro Logic

Dérivé du système DOLBY - STEREO utilisé pour le cinéma, le Dolby Surround Pro Logic vous permet de recréer chez vous l'environnement sonore d'une salle de cinéma (avec un signal DOLBY - STEREO) ou de bénéficier d'effets sonores supplémentaires (avec un signal stéréo ou mono).

Vous avez 3 possibilités :

- Raccorder 2 paires d'enceintes (Pro Logic),
- Raccorder 1 paire d'enceintes (Dolby Phantom ou Dolby 3 Stéréo),
- Utiliser uniquement le son du téléviseur (mode Pro Logic hors service).

Veillez à bien effectuer les opérations suivantes dans l'ordre indiqué.

- **Eteignez le téléviseur avec l'interrupteur général.**
- Raccordez les enceintes à leurs prises respectives en s'assurant que les bornes noires des enceintes sont bien raccordées aux bornes noires du téléviseur et qu'il en est de même pour les bornes rouges.
- configurez le téléviseur conformément aux enceintes raccordées ou à l'effet sonore souhaité.
- Effectuez l'équilibrage de l'environnement sonore.

Une fois ces opérations effectuées, vous pourrez faire les autres réglages du son.

* " Dolby " et le symbole du double D sont des marques déposées par Dolby Laboratories Licencing Corporation.

téléviseur réglage du son

RACCORDEMENT DES ENCEINTES

Pour bénéficier du système Dolby Surround Pro Logic, vous devez effectuer les raccordements décrits à la page 6.

- 2 enceintes latérales } enceinte, référence DPL 4K livrées
- 2 enceintes surround

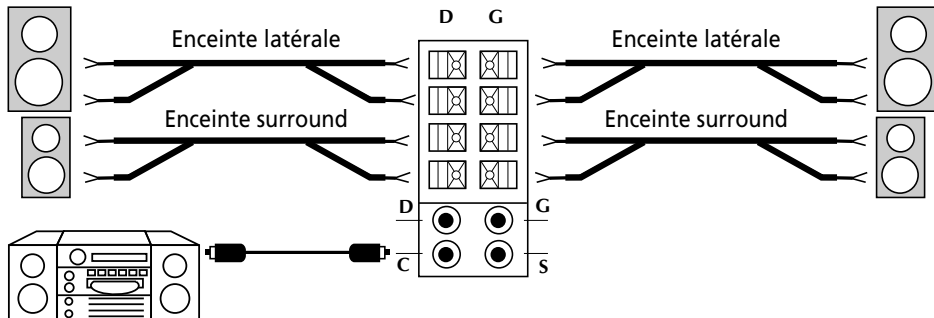

Pour sélectionner les enceintes que vous avez raccordées, vous devez configurer votre téléviseur.

CONFIGURATION DU TÉLÉVISEUR

Le menu suivant apparaît :

Sélectionnez la ligne **Configuration**.

En fonction des enceintes raccordées ou de l'effet sonore désiré, sélectionnez une des 4 configurations :

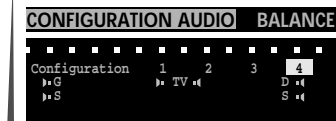
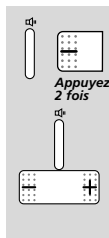

CONFIGURATION		EFFET SONORE	
		Source mono	Source Stéréo
1	Son du téléviseur seul	Pseudo stéréo	Stéréo élargie
2	Son du téléviseur + enceintes latérales	Pseudo stéréo	Stéréo élargie ou Dolby 3 Stéréo
3	Son du téléviseur + enceintes arrières	Matrix*	Fantôme ou Hall
4	Son du téléviseur + enceintes latérales + enceintes arrières	Matrix*	Pro Logic ou Hall

* Matrix : son retardé dans les enceintes arrières

Brève pression pour effacer le menu.





HAUT-PARLEUR

Appuyez sur la touche rouge.

Le menu suivant apparaît
HAUT PARLEUR est sélectionné.

! Si ce n'est pas le cas, sélectionnez la ligne Sommaire par la touche rouge et HAUT-PARLEUR par .

Sélectionnez la ligne Son (touche rouge).

Celle-ci varie en fonction du type de son reçu :

- SON Mono, Stéréo ou NICAM Stéréo*
- SON Dual (2 langues).
- SON NICAM 3*
- SON AV

Choisissez le son désiré sur les haut-parleurs.

! La position AUTO/STÉRÉO permet d'obtenir le son MONO si l'émission est monophonique ou STÉRÉO si l'émission est stéréophonique.

*NICAM est un système digital de transmission du son. Il vous permet de recevoir des programmes STEREO ou DUAL de la qualité des disques laser. Le son analogique monophonique est transmis simultanément (MONO en NICAM stéréo et SON 3 en NICAM 3

Effet sonore

Sélectionnez la ligne Effet

! Le nombre et le type des options proposées varient en fonction de la configuration choisie (voir p. 15) et du type de son reçu et sélectionné (stéréo ou non).

Selon la configuration choisie, vous aurez à choisir entre 2 ou 3 des options suivantes : Normal, Elargi, Hall, Dolby.

Sélectionnez le type de son désiré.

En fonction de ce choix et de la configuration sélectionnée (voir p. 15) vous obtiendrez un des effets sonores indiqués dans le tableau page suivante.

Lorsque le type de son reçu change (mono à stéréo ou inversement), l'effet sonore devient automatiquement celui que vous aviez sélectionné pour le type de son reçu.

Brève pression pour quitter le menu

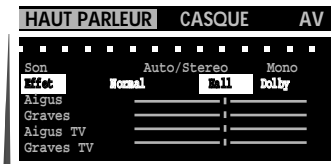
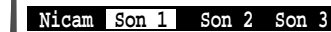
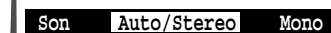
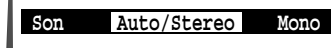
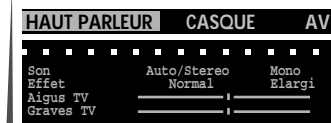

téléviseur

réglage du son



CONFIG. AUDIO	SON	SELECTION EFFET			
		Normal	Élargi	Hall	Dolby
1	Mono	Mono	Pseudo-Stéréo		
	Stéréo	Stéréo	Stéréo Élargie		
2	Mono	Mono		Pseudo-Stéréo	
	Stéréo	Stéréo	Stéréo Élargie		Dolby 3 Stéréo
3	Mono	Mono		Matrix	
	Stéréo	Stéréo		Hall	Fantôme
4	Mono	Mono		Matrix	
	Stéréo	Stéréo		Hall	Pro Logic

BALANCE

Appuyez sur la touche son puis sur la touche (-)
Le menu suivant apparaît

Selon la configuration choisie, le menu sera différent.

- Configuration 1

Sélectionnez la ligne **Gauche/Droite**
puis réglez la balance

- Configuration 2

Réglez la balance sur les enceintes latérales et le niveau sonore des haut-parleurs centraux comme indiqué dans le chapitre ÉQUILIBRAGE DE L'ENVIRONNEMENT SONORE.

- Configuration 3

Réglez la balance sur les enceintes latérales et le niveau sonore arrière comme indiqué dans le chapitre ÉQUILIBRAGE DE L'ENVIRONNEMENT SONORE.

- Configuration 4

Réglez la balance sur les enceintes latérales et le niveau sonore arrière, ainsi que le niveau sonore sur les haut-parleurs centraux comme indiqué dans le chapitre ÉQUILIBRAGE DE L'ENVIRONNEMENT SONORE.

Brève pression pour effacer ce menu.



CONFIGURATION AUDIO **BALANCE**

Gauche/Droite _____ | _____

CONFIGURATION AUDIO **BALANCE**

Signal de test Non Oui
Gauche/Droite _____ | _____
Centre _____ | _____
Volume _____ | [|||||]

CONFIGURATION AUDIO **BALANCE**

Signal de test Non Oui
Gauche/droite _____ | _____
Arrière _____ | _____
Centre _____ | _____
Volume _____ | [|||||]

CONFIGURATION AUDIO **BALANCE**

Signal de test Non Oui
Gauche/Droite _____ | _____
Arrière _____ | _____
Centre _____ | _____
Volume _____ | [|||||]





ÉQUILIBRAGE DE L'ENVIRONNEMENT SONORE

Après avoir sélectionné la configuration souhaitée, vous pouvez procéder à l'équilibrage de l'environnement sonore (sauf pour le choix 1 : TV seul).

Nous vous expliquons ci-dessous la procédure à suivre pour la configuration la plus complète (choix 4).

Le menu **BALANCE** étant affiché, Sélectionner la ligne **Signal de test**.

Brève pression sur la touche - ou + pour afficher **Oui** en rouge.

Le son du programme regardé est alors remplacé par du souffle qui est envoyé successivement sur chacun des canaux (Gauche, centre, Droite et Arrière). Le réglage consiste à équilibrer le niveau sonore des 4 canaux pour que le bruit ait le même niveau sonore sur chacun d'entre eux.

Sélectionnez la ligne **Gauche/Droite**.

Équilibrez le niveau sonore des enceintes Droite et Gauche.

Sélectionnez la ligne **Arrière**.

Augmentez ou diminuez le niveau sonore des enceintes arrières (Surround).

Sélectionnez la ligne **Centre**.

Augmentez ou diminuez le niveau sonore des enceintes centrales.

Les réglages ci-dessus seront corrects lorsque le niveau sonore du bruit sera identique sur chacun des canaux.

Pressions successives pour sélectionner la ligne **Signal de test**.

Brèves pressions sur la touche - ou + pour afficher **Non** en rouge, l'émission du souffle s'arrête.

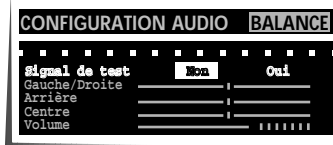
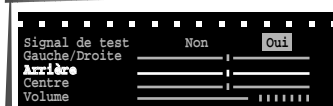
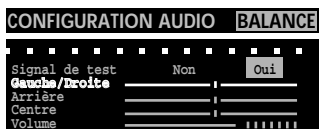
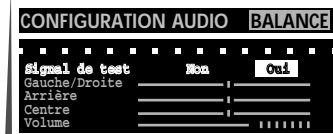
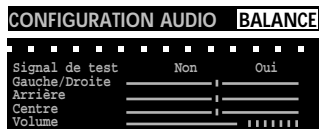
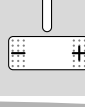
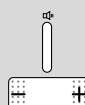
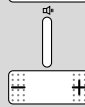
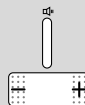
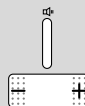

RÉGLAGE DE LA TONALITÉ

Le menu suivant apparaît : **HAUT-PARLEUR** est sélectionné.

Sélectionnez successivement les lignes **Aigus** et **Graves**.

Augmentez ou diminuez le niveau des fréquences aiguës ou graves des enceintes du téléviseur et des enceintes latérales si vous en avez connecté.

Effacez le menu.

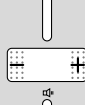
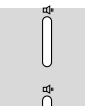



CASQUE

Brève pression.

Le menu suivant apparaît :
CASQUE est sélectionné.

Si ce n'est pas le cas, sélectionnez la ligne Sommaire par la touche rouge et CASQUE par .

Sélectionnez la ligne Casque (touche rouge).

Puis réglez le volume sonore du casque.

Nota : Lorsqu'il y a une émission multilingue (DUAL) ou un programme AV, le menu suivant apparaît. Il est possible de sélectionner SON 1 ou SON 2 ou dans le casque. Sélectionnez la ligne Source :

et choisir
ou

Son 1
 Son 2

AV

Le son disponible en sortie sur les prises AV1, AV2 doit être ajusté en fonction du type de l'appareil raccordé.

Brève pression.

Le menu suivant apparaît :
AV est sélectionné.

! *Si ce n'est pas le cas, sélectionnez la ligne Sommaire par la touche rouge et AV par .*

Sélectionnez la ligne Appareil en AV 1/AV 2 (touche rouge).

Et choisissez Stéréo = magnétophone stéréo
 Mono = magnétophone mono.

! *La sélection stéréo permet d'enregistrer simultanément les deux langues d'une transmission multilingue, sur un magnétophone stéréo : son 1 sur la voie gauche, et son 2 sur la voie droite.*

Appuyez pour faire disparaître le menu.

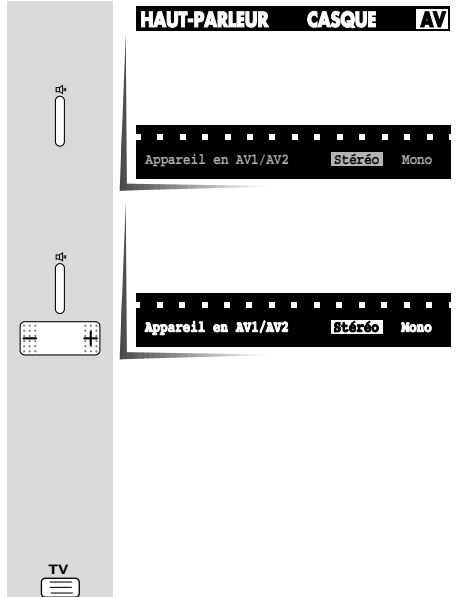
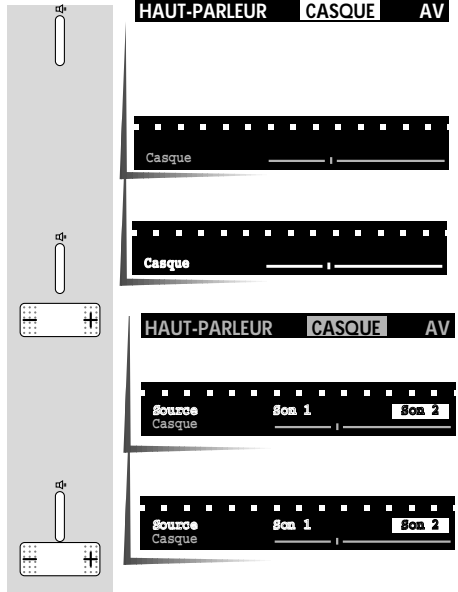

téléviseur

utilisation quotidienne



MISE EN MARCHÉ/SÉLECTION DES PROGRAMMES

Allumez le téléviseur à l'aide de l'interrupteur général, si le témoin est éteint.

Si celui-ci est allumé, sélectionnez le programme désiré.

Pour les programmes de 1 à 9 :

Breve pression sur le chiffre correspondant.

Pour les programmes de 10 à 99 :

Longue pression pour afficher la dizaine.

Breve pression pour afficher le chiffre des unités.

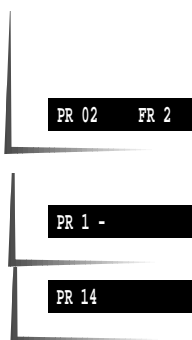
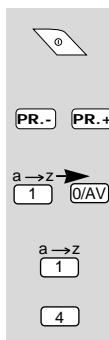

RÉPERTOIRE

Il se compose de 10 pages de 10 programmes, chacune vous donnant pour chaque numéro de programme : le nom de la chaîne (s'il a été programmé).

Le menu **REPertoire** apparaît.

Sélectionnez la page de répertoire affichée.

Pour sélectionner les autres pages, pressions successives.

Exemple : Page 6 (programmes 50 à 59).

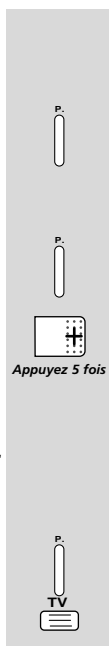

Appuyez 5 fois

REPertoire REVEIL VERROUILLAGE



REPertoire REVEIL VERROUILLAGE



PR 53

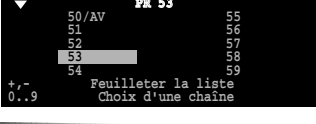

Pour sélectionner un programme de la page affichée, tapez uniquement le chiffre des unités du programme choisi (exemple pour 53 : tapez 3).

Le programme PR 00 correspond au dernier programme audiovisuel sélectionné (AV1, AV2 ou AV3).

Breve pression pour sélectionner à nouveau **REPertoire**.

Breve pression pour faire disparaître la liste.

Volume sonore

Réglez à votre convenance le volume sonore.

Lorsqu'un casque est raccordé, vous pouvez régler le niveau sonore du casque ou des haut-parleurs :

Breve pression pour sélectionner la ligne souhaitée.

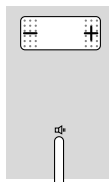

Coupure du son

Une pression coupe le son, une nouvelle pression le rétablit.



Son = 0

téléviseur

utilisation quotidienne



RAPPEL DES RÉGLAGES PRÉFÉRÉS

Brève pression : retour aux valeurs personnelles (menu **PRÉFÉRENCE**).



AFFICHAGE DE CONTRÔLE / ZAPPING

Appuyez pour afficher les indications concernant la chaîne regardée (nom et numéro de programme, heure).



Zoom 1 11 : 35

F

Pressions successives pour faire défiler les programmes.



PR 06 M 6

ARRÊT SUR IMAGE

Appuyez sur la touche, l'image se fige instantanément



L'émission poursuit son court.

! Cette image ne peut être enregistrée.

Brève pression pour revenir au programme regardé.



DERNIER PROGRAMME REGARDÉ

Cette fonction permet de passer rapidement entre 2 programmes.

Appuyez sur la touche
Le programme précédemment regardé est sélectionné.



Dernier programme regardé
Zoom

Affichage de contrôle
Arrêt sur image

ZOOM

Pressions successives pour agrandir ou diminuer l'image.



ZOOM 0 → ZOOM 1 → ZOOM 1 S/T → ZOOM 2



ZOOM 0 ← ZOOM 1 ← ZOOM 1 S/T ← ZOOM 2



ZOOM 1 S/T : image agrandie décalée vers le haut pour pouvoir lire les sous-titres.

MISE EN VEILLE

Brève pression, le témoin devient rouge.



Mise en veille

MISE EN VEILLE AUTOMATIQUE

L'appareil se met automatiquement en veille au bout de quelques minutes, dès qu'il n'y a plus d'émission sur la chaîne regardée.

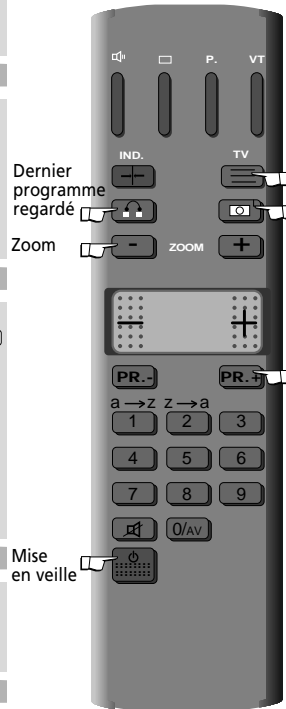



RÉVEIL

REPertoire REVEIL VERROUILLAGE

Sélectionnez REVEIL.

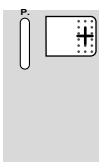

La ligne Arrêt automatique apparaît.

Arrêt automatique

Sélectionnez la ligne Arrêt automatique (touche jaune).

Réglez la durée par pas de 15 minutes (jusqu'à 4 heures).

Faites disparaître le menu.

Le téléviseur s'éteindra lorsque le temps programmé sera écoulé.

Vous pouvez visualiser le temps restant avant l'arrêt.

Brève pression sur la touche.

Une minute avant l'arrêt automatique, l'écran affiche que l'arrêt automatique va s'effectuer.

Le témoin de veille clignote pour signaler l'état de SÉCURITÉ ENFANT.

! *On ne peut remettre le téléviseur en marche qu'à partir de la télécommande.*

Vous pouvez annuler un arrêt automatique.

Sélectionnez la ligne Arrêt automatique.

Pressions successives pour revenir à :-:-

Faites disparaître le menu.

Le fait de mettre en veille le téléviseur, alors qu'un arrêt automatique est programmé, annule aussi cette fonction.

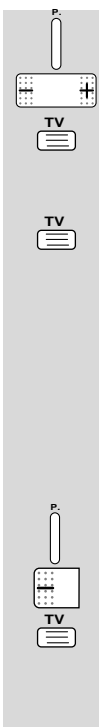

Réveil (mise en marche automatique)

REPertoire REVEIL VERROUILLAGE



Vous pouvez programmer la mise en marche du téléviseur sur la chaîne de votre choix. Vérifiez que l'horloge interne du téléviseur est à l'heure.

Brève pression sur la touche.

Sélectionnez le menu REVEIL.

Sélectionnez la ligne Réveil (touche jaune).

Le premier caractère clignote.

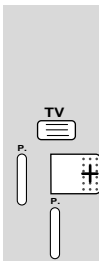



Pour régler l'heure de réveil.

Composez successivement les chiffres de l'heure de réveil.

Sélectionnez la ligne **Mode** (touche jaune).

Choisissez

Inactif
Une fois
Quotidien

 = la fonction réveil est inactive
 = le réveil n'a lieu qu'une fois
 = le réveil a lieu tous les jours

! Si un nouveau réveil est programmé, Une fois est automatiquement sélectionné.

Sélectionnez la ligne **Chaîne** (touche jaune).

Choisissez la chaîne pour le réveil.

Faites disparaître le menu.

Mettez le téléviseur en veille.

Il se mettra en marche automatiquement à l'heure programmée et s'arrêtera automatiquement une heure après.



Si vous mettez le téléviseur en marche avant que la fonction réveil se soit déclenchée, il ne passera pas sur le programme choisi pour le réveil à l'heure programmée. Il est possible de programmer un arrêt automatique (VEILLE) et la mise en marche automatique (REVEIL). Dans ce cas, l'heure de mise en marche automatique doit être programmée pour s'effectuer après l'heure d'arrêt automatique.

REPERTOIRE REVEIL VERROUILLAGE

▲ Réveil 06:45

▲ Réveil 06:45
 Mode Inactif Une fois Quotidien
 Chaîne 01
 Heure 00:11

▲ Réveil 06:45
 Mode Inactif Une fois Quotidien
 Chaîne 01
 Heure 00:11

SÉCURITÉ ENFANT

Vous pouvez interdire l'utilisation du téléviseur à partir du clavier.

Celle-ci est condamnée :

- après un arrêt automatique,
- si l'appareil est mis en veille alors qu'un arrêt automatique est programmé,
- si l'appareil est arrêté par l'interrupteur général alors qu'un arrêt automatique est programmé,
- si une heure de réveil est programmée,
- après avoir arrêté l'appareil en maintenant la pression pendant plus de 3 secondes sur la touche veille de la télécommande.

La **Sécurité enfant** est signalée par le clignotement du témoin de veille.

! On ne peut remettre le téléviseur en marche qu'à partir de la télécommande.



Cette fonction permet, par exemple, d'empêcher vos enfants de regarder certains programmes s'ils ne connaissent pas le code parental connu de vous seul.

VERROUILLAGE

Appuyez sur la touche jaune pour sélectionner la ligne **Sommaire** du menu, puis sur la touche volume (+) pour sélectionner **VERROUILLAGE**. Le menu ci-contre apparaît.

Entrer votre numéro de code

Brève pression sur la touche jaune pour sélectionner la ligne **Entrer votre numéro de code**.

Composez successivement les chiffres de votre code (exemple : 1111). Le menu devient

Brève pression sur la touche jaune pour sélectionner la ligne **Mémoriser votre numéro de code**.

Brève pression sur la touche volume (+).

Le code est mémorisé et le menu devient :

REPertoire REVEIL VERROUILLAGE

Entrer votre numéro de code - - - -

Entrer votre numéro de code * - - -

Entrer votre numéro de code * 1 1 1
Mémoriser votre numéro de code (+)

Entrer votre numéro de code 1 1 1 1
Mémoriser votre numéro de code (+)

Changer votre numéro de code * - - -
Accès à la liste de chaînes (+)

Changer votre numéro de code

Composez successivement les chiffres de votre nouveau code (exemple : 1234). Le menu devient comme précédemment.

Brève pression sur la touche jaune pour sélectionner la ligne **Mémoriser votre numéro de code**.

Brève pression sur la touche volume (+). Le nouveau code est mémorisé et le menu redevient.

Si votre précédent code a été divulgué.

Changer votre numéro de code 1 2 3 4
Mémoriser votre numéro de code (+)

Changer votre numéro de code 1 2 3 4
Mémoriser votre numéro de code (+)

Changer votre numéro de code * - - -
Accès à la liste de chaînes (+)

Changer votre numéro de code * * * *
Accès à la liste de chaînes (+)

! Lorsque vous entrez un code pour la première fois, les chiffres apparaissent à la place des tirets; autrement, les tirets sont remplacés par une astérisque.

Accès à la liste des chaînes

Brève pression sur la touche jaune pour sélectionner la ligne **Accès à la liste de chaînes (+)**.

Brève pression sur la touche volume (+). Une page du répertoire apparaît selon le programme regardé (exemple : page 1, programme 6 : M6).

Sélectionnez le programme dont vous voulez **Verrouiller** (interdire) ou **Déverrouiller** (autoriser) l'accès.

REPertoire REVEIL VERROUILLAGE

Changer votre numéro de code - - - -
Accès à la liste de chaînes (+)

PR.- PR.+



Pour **Verrouiller**, brève pression sur la touche :
le programme verrouillé devient rouge.

ou

Pour **Déverrouiller**, brève pression sur la touche
le programme déverrouillé devient bleu.

Pour verrouiller ou déverrouiller d'autres programmes :

- Sélectionnez la page du répertoire par les touches
- Sélectionnez le programme, y compris les programmes audiovisuels AV1, AV2 ou AV3 par les touches
- **Verrouillez** le programme par la touche
- **Déverrouillez** le programme par la touche

Après avoir verrouillé ou déverrouillé tous les programmes souhaités, faites disparaître le menu, avec la touche

Les programmes verrouillés ne peuvent plus être appelés à partir des touches PR +/- du clavier ou de la télécommande.

S'ils sont appelés par les touches numériques de la télécommande, le message suivant apparaît à l'écran :

- Si vous n'entrez pas le bon code, le message **Numéro de code incorrect** apparaît au dessus du premier.
Le programme ne change pas et après quelques instants, les deux messages disparaissent.
- Si vous entrez le bon code, le programme appelé apparaît immédiatement.

! Lorsque le code est entré une fois pour déverrouiller un programme, tous les programmes qui étaient verrouillés se trouvent également déverrouillés.

Le verrouillage sera de nouveau actif après avoir arrêté l'appareil.



REPertoire REVEL VERROUILLAGE

PR 06 M6		
00		05 ARTE
01	TF1	06 M6
02	FR 2	07
03	FR 3	08
04	CANAL +	09

PR+, PR- Choix d'une chaîne
ZOOM+/ZOOM- Verrouiller/Déverrouiller

Pour accéder à cette chaîne
Entrez votre numéro de code *

Numéro de code incorrect

Pour accéder à cette chaîne
Entrez votre numéro de code * * * *

ACCÈS AUX MENUS DE RÉGLAGE DES CHAÎNES

Lorsqu'il y a au moins un programme verrouillé, l'accès aux menus de réglage des chaînes **Programmation automatique** et **Programmation manuelle** est également verrouillé. Si vous appelez l'un de ces menus, le message ci-contre apparaît à l'écran.

Brève pression sur la touche jaune pour sélectionner la ligne **Entrez votre numéro de code** si elle n'est pas déjà.

Composez successivement les chiffres de votre code et le menu apparaît aussitôt.

Si le code n'est pas correct, le message **Numéro de code incorrect** apparaît quelques instants.

! Si vous ne vous souvenez plus de votre numéro de code personnel, voir la dernière page de la notice.

Pour accéder à ce menu
Entrez votre numéro de code * * * *

Pour accéder à ce menu
Entrez votre numéro de code *

Numéro de code incorrect

Pour accéder à ce menu
Entrez votre numéro de code * * * *



Consultez la notice de votre magnéscope

RACCORDEMENTS DE VOS APPAREILS

PAR LA PRISE ANTENNE

Pour effectuer le réglage du canal réservé à votre magnéscope, vous devez effectuer les opérations de PROGRAMMATION MANUELLE (page 34).
Le numéro de canal (36 ou 60 généralement) est indiqué dans la notice de votre magnéscope. La mise en mémoire doit être effectuée sur les programmes 9, 19 ou 29.
Pour chaque utilisation du magnéscope, appelez le programme attribué à celui-ci.

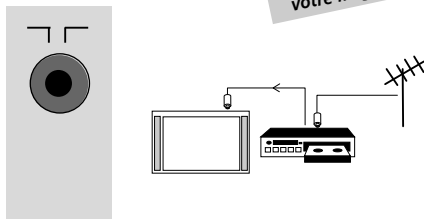

PAR LA PRISE PÉRITÉLÉVISION 1 (AV1)

Permet le raccordement :

- d'un décodeur CANAL + ou Récepteur satellite,
- d'un magnéscope ou camescope soit VHS ou 8 mm, soit S-VHS ou Hi-8 mm,
- d'un micro-ordinateur ou de jeux vidéo (RVB).

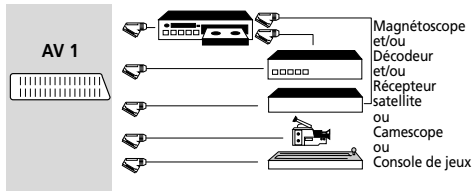

PAR LA PRISE PÉRITÉLÉVISION 2 (AV2)

Permet le raccordement :

- d'un magnéscope soit VHS ou 8 mm soit S-VHS ou Hi-8 mm.

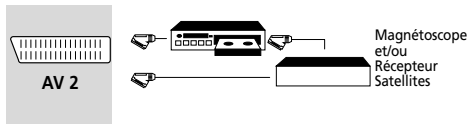

Si vous disposez de deux magnétoscopes, il est nécessaire de raccorder le décodeur CANAL + sur le magnéscope raccordé sur la prise péritélévision 1.

Si vous disposez d'un récepteur satellite, consultez la notice d'utilisation pour savoir quel type de signal il délivre et suivant le cas, sélectionnez VIDEO, S-VIDEO ou RVB.

Vous pouvez aussi le raccorder sur la prise CANAL+ du deuxième magnéscope si ce dernier en est équipé.

PAR LES PRISES AUDIO/VIDÉO/S-VIDÉO (AV2)

Permet le raccordement :

- d'un magnéscope S-VHS ou HI 8 mm (Prises AUDIO et S-VIDÉO).

Pour que les qualités sonores et visuelles de votre téléviseur restent optimales, il est recommandé de ne pas brancher simultanément 2 appareils sur la prise péritélévision 2 et les prises AUDIO/VIDÉO/S-VIDÉO.

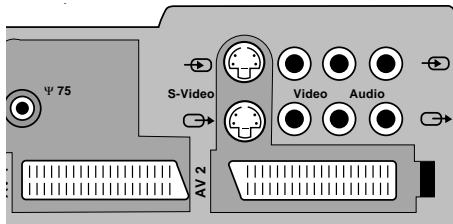

PAR LES PRISES AUDIO/VIDÉO/S-VIDÉO (AV3)

Permet le raccordement :

- d'un camescope VHS ou 8 mm (prise VIDÉO et AUDIO) ou S-VHS/Hi 8 (prises AUDIO et S-VIDÉO).

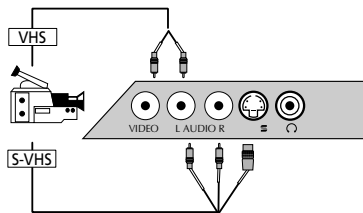

téléviseur raccordements



Votre appareil sélectionne et affiche automatiquement dans le menu le type de signal (Vidéo ou S-Vidéo) de l'appareil raccordé.

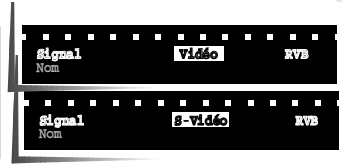

APPAREILS RACCORDÉS SUR LES PRISES

	PERITEL AV 1	PERITEL AV 2	PRISE/AUDIO/VIDEO/ S-VIDEO AV 2	PRISE/AUDIO/VIDEO/ S-VIDEO AV 3
Décodeur CANAL +	SIGNAL VIDEO Sélection automatique	SIGNAL VIDEO Sélection automatique		
Récepteur satellite/démodulateur	SIGNAL VIDEO Sélection automatique	SIGNAL VIDEO Sélection automatique		
Magnétoscope VHS/S-VHS	SIGNAL VIDEO/S-VIDEO Sélection automatique	SIGNAL VIDEO/S-VIDEO Sélection automatique		
Camescope			SIGNAL VIDEO/S-VIDEO Appelez AV 2 (O/AV)	SIGNAL VIDEO/S-VIDEO Appelez AV 3 (O/AV)
Ordinateur jeux vidéo	Sélectionnez RVB Appelez AV 1 (O/AV)			

Nom

AV 1 AV 2 AV 3

Vous pouvez donner un nom à chaque appareil raccordé. Appelez le menu **AV 1**, **AV 2** ou **AV 3**. Sélectionnez la ligne **Signal** (touche jaune).

Vérifiez la nature du signal ou sélectionnez-la selon le cas.

Sélectionnez la ligne **Nom**.

Le 1^{er} tiret clignote.

Vous disposez de 6 caractères pour composer le nom de la chaîne.

Maintenez la pression : les signes, chiffres et lettres défilent dans l'ordre de l'alphabet.

Maintenez la pression : les lettres défilent dans l'ordre inverse.

Quand vous avez affiché le caractère recherché, passez au caractère suivant.

! Pour laisser un espace, recherchez le caractère vide (entre ? et A).

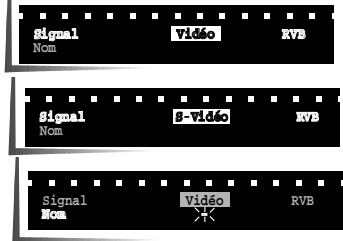
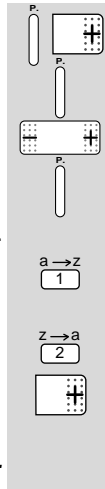

APPEL DES PROGRAMMES AUDIOVISUELS

Plusieurs pressions pour appeler le programme AV1, AV2 ou AV3. Dans la plupart des cas, le téléviseur passe automatiquement en AV1 ou AV2, lorsque l'appareil raccordé est mis en marche. Lorsque vous arrêtez celui-ci, le téléviseur se remettra automatiquement sur la chaîne précédemment regardée.

(O/AV)

! Le téléviseur passe automatiquement en format 16/9 si l'appareil raccordé sur une prise péritélévision délivre la tension de commande et si vous avez sélectionné AUTO dans le menu FORMAT.



COPIE DE BANDES VIDEO

Deux magnétoscopes de mêmes caractéristiques sont nécessaires : 2 VHS/8 mm ou 2 S-VHS/Hi-8

Mettez le magnéscope lecteur sur la prise péritélévision 1 en mode lecture.

Mettez le magnéscope enregistreur sur la prise péritélévision 2 en mode enregistrement.

! Pendant la copie de bande, vous voyez ce que vous enregistrez.

	LECTURE		APPELEZ LE PROGRAMME	ENREGISTREMENT	
	APPAREIL	PRISE		APPAREIL	PRISE
VHS ou S-VHS	Magnéscope	Péritel 1	AV 1	Magnéscope ou Camescope	Péritel AV 2 Audio/S-Vidéo AV 2
	Camescope	Audio/Vidéo/S-Vidéo En façade	AV 3	Magnéscope ou Camescope	Péritel AV 2 Audio/S-Vidéo AV 2

LIAISONS ENCEINTES (AUTRES POSSIBILITÉS)

ENCEINTE CENTRALE

• Raccordement direct

Vous avez la possibilité dans certains cas, (configuration 2 ou 4) de raccorder une ou 2 enceintes pour remplacer la voie centrale de votre téléviseur. Procédez comme indiqué ci-dessous.

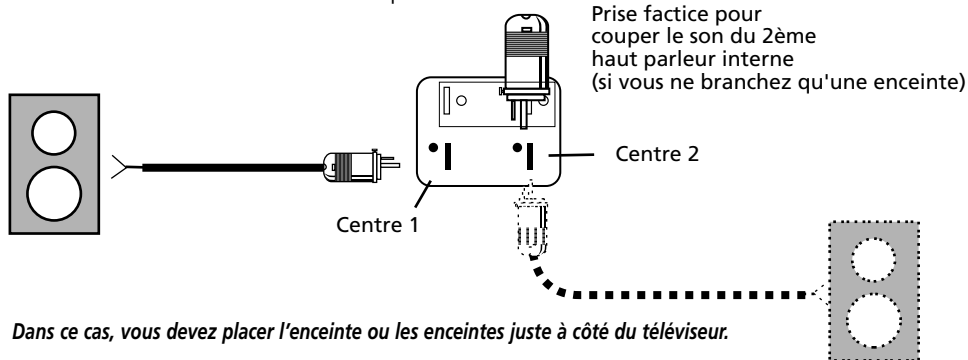

RACCORDEMENT À UNE CHAÎNE HI-FI

Pour augmenter la puissance sonore, vous avez la possibilité de raccorder une chaîne HIFI, si vous en possédez une.

Vous devez cependant éviter de raccorder votre chaîne Hi-Fi et des enceintes sur des sorties équivalentes (par exemple : chaîne Hi-Fi sur la prise CINCH Surround et enceintes sur les prises clip surround).

La configuration de votre téléviseur est dans ce cas, équivalente à celle décrite à la page 15.

! Pour apprécier pleinement le son Dolby Surround Pro Logic, il est préférable d'installer votre téléviseur dans une pièce spacieuse.



• Dolby Surround Pro Logic

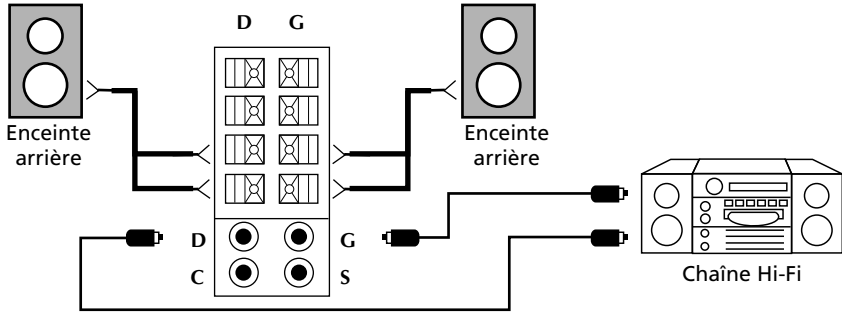

Après avoir effectué les raccordements, vous devez sélectionner :

- la **configuration 4** dans le menu **CONFIGURATION AUDIO**
- et **Dolby** dans le menu **HAUT-PARLEUR**.

Puis procédez à l'équilibrage de l'environnement sonore.

Pour cela, appelez le menu **BALANCE** (p. 17) et procédez comme indiqué.



Vous devez aussi régler le volume de votre chaîne Hi-Fi.

Si vous possédez un amplificateur ou une autre chaîne Hi-Fi :

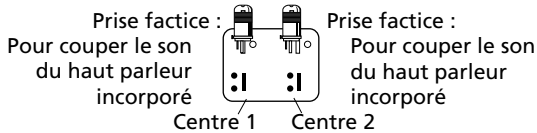
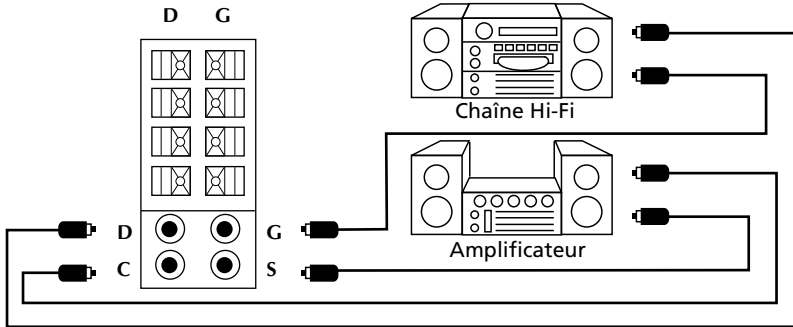

Après avoir effectué les raccordements, vous devez sélectionner :

- la **configuration 4** dans le menu **CONFIGURATION AUDIO**
- et **Dolby** dans le menu **HAUT-PARLEUR**.

Puis procédez à l'équilibrage de l'environnement sonore.

Pour cela, appelez le menu **BALANCE** (p. 17) et procédez comme indiqué.



Vous devez aussi régler le volume de votre chaîne Hi-Fi.



• STÉRÉO ÉLARGIE/ Dolby 3 Stéréo

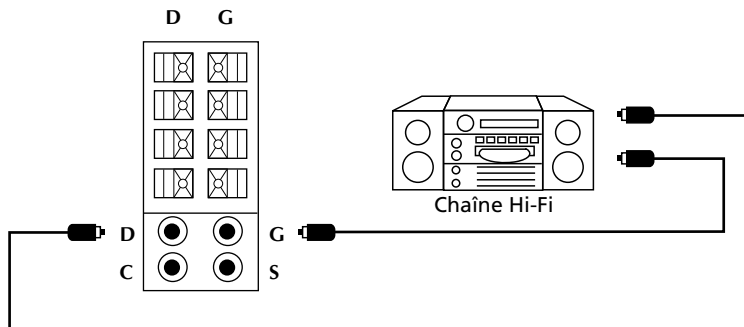

Après avoir effectué les raccordements, vous devez sélectionner :

- la **configuration 2** dans le menu **CONFIGURATION AUDIO**
- et **Élargi** dans le menu **HAUT-PARLEUR** pour obtenir de la stéréo élargie
- ou **Dolby** pour obtenir du son Dolby 3 Stéréo.

Puis procédez à l'équilibrage de l'environnement sonore.

Pour cela, appelez le menu **BALANCE** (p. 17) et procédez comme indiqué.



Vous devez aussi régler le volume de votre chaîne Hi-Fi.

MISE EN PLACE DES PILES

Enlevez la trappe au dos de la télécommande et mettez 2 piles de 1,5V type LR 03.

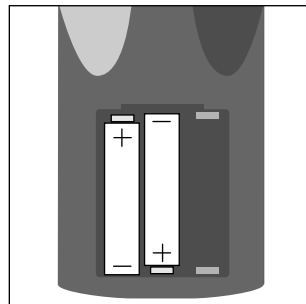

Pour ne pas nuire à l'environnement, veuillez jeter les piles usagées dans les conteneurs prévus à cet effet.



Votre téléviseur est équipé pour recevoir le télétexte.

Il existe 3 types de télétexte :

- le Télétexte (France-Europe),
- le Fastext (Grande Bretagne - Espagne),
- le Toptext (Allemagne).

! **Si vous constatez des erreurs d'écriture (lettres manquantes) sur les pages de télétexte des chaînes Françaises (norme L), vérifiez que :**

- vous avez une bonne réception,
- **Oui** est sélectionné à la ligne Réglage fin Télétexte du menu **INSTALLATION** (voir page 10).

APPEL DU TÉLÉTEXTE

Sélectionnez une chaîne sur laquelle il y a du Télétexte (pour la France TF1, FR2).

Brève pression sur la touche bleue, la page sommaire (Page 100) apparaît.

Vous pouvez composer le numéro de la page désirée (3 chiffres automatiquement).

Exemple : page 170, tapez 1, 7, 0 (le numéro s'affiche en haut et à gauche de l'écran).

Dès que la page est trouvée, elle apparaît sur l'écran.

Vous pouvez appeler les pages précédentes ou suivantes.

! **Pendant que le télétexte est affiché, il vous est possible de régler le volume sonore ou de couper le son.**

Si vous voulez sortir du Télétexte, appuyez sur la touche .



CHOIX DES OPTIONS

Voir page suivante

Les 2 lignes de menu, sous la page télétexte, sont différentes en fonction du type de télétexte reçu (télétexte, fastext, toptext) et de la sélection que vous avez effectuée (voir page 33).

Vous avez la possibilité de choisir différentes options par la ligne supérieure de ce menu. Celles-ci sont indiquées en couleur.

Brève pression sur la touche de couleur correspondante (rouge, verte, jaune, bleue).

La ligne inférieure du menu est alors activée.

Appuyez à nouveau sur les touches de couleur pour sélectionner, selon la couleur indiquée dans la ligne inférieure, la fonction, la rubrique ou la page souhaitée.

! **Pour réactiver la première ligne du menu, appuyez sur la touche rose.**

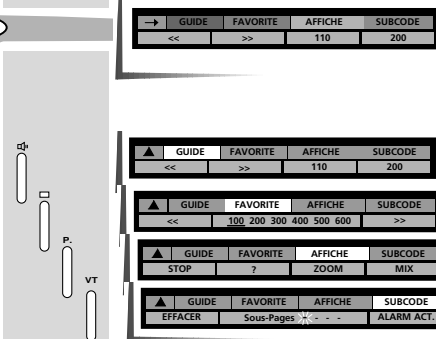

ALARME

Si une page d'alarme est transmise sur le Télétexte, il est possible de la faire apparaître à une heure déterminée. En composant le numéro de page alarme (ex : TVE : 697, ORF : 784). Composez les chiffres de l'heure désirée (ex : 20h45, tapez 2, 0, 4, 5), le Télétexte disparaît.

A l'heure voulue, la page alarme s'affichera sur l'écran.

Pour effacer la page alarme, appuyez sur la touche bleue .

puis sur la touche .

Lorsque, les rectangles rouge et vert sont présents dans ces menus, chaque pression sur la touche rouge affiche la page précédente, et chaque pression sur la touche verte affiche la page suivante.



Touche	Type	Inscription	Fonctions	Menus		
Rouge 	TOPTXT	MENU	Affichage du menu Top text (touche rouge).			
		DIRECT	Affichage direct des pages préférentielles imposées par l'émetteur (touches rouge et verte).			
		PROG. TV	Affichage des pages du programme TV (touches rouge et verte).			
		GUIDE	Affichage du thème (touche jaune) ou du domaine (touche bleue).			
	FASTEXT	INDEX	Appel de la page Sommaire (touche rouge).			
		GUIDE	Sélection des différentes rubriques (touches rouge, verte, jaune ou bleue).			
	TELETEXTE	INDEX	Affichage de la page Sommaire (touche rouge).			
		GUIDE	Vous pouvez appeler : <ul style="list-style-type: none"> — • la page précédente (touche rouge) — • la page suivante — • la première page de la dizaine suivante de la page affichée (touche jaune) — • la première page de la centaine suivante de la page affichée (touche bleue). Ex : page affichée : 135 -> page appelée : 140 ou 200 			
	Verte 	TOPTXT	SOUS-PAGE	Permet d'afficher les sous-pages s'il y en a. Le numéro de la sous-page affichée est souligné. Sélection des sous-pages par les touches rouge ou verte.		
		FASTEXT	FAVORITE	Affichage d'une page choisie parmi une sélection de 6. Composez successivement, après avoir sélectionné un emplacement par les touches rouge ou verte, les numéros des pages que vous souhaitez appeler. Le numéro de la page affichée est souligné.		
TELETEXTE						
Jaune 	TOPTXT	AFFICHE	<p>! La couleur des touches est en relation avec la fonction souhaitée.</p> <p>Sélection des fonctions.</p> <p>Pour les jeux : Brève pression sur la touche verte pour révéler une réponse cachée.</p> <p>Pour mieux voir : touche jaune 1^{re} pression : moitié supérieure de l'écran doublée en hauteur. 2^e pression : moitié inférieure de l'écran doublée en hauteur.</p>			
			FASTEXT	AFFICHE	<p>3^e pression : retour au Télétexte normal.</p> <p>Affichage mixte : Brève pression sur la touche bleue, la page Télétexte s'affiche sur l'image TV.</p>	
					TELETEXTE	<p>Si vous désirez arrêter le défilement des pages tournantes (ex : 4/7). Brève pression sur la touche rouge, le numéro de la page remplace «STOP».</p>
	TELETEXTE	RENOUV.	<p>Une autre pression sur la touche rouge relance le défilement.</p> <p>Mise à jour automatique de la page affichée. Appuyez sur la touche jaune , vous pouvez regarder votre programme TV en attendant que la page recherchée soit trouvée.</p>			
			<p>Quand la page est trouvée, l'indication «PAGE XXX REÇUE» apparaît à l'écran. Appuyez sur la touche bleue pour afficher la page.</p>			
			<p>Une autre pression sur la touche rouge relance le défilement.</p>			
Bleue vt 	TOPTXT FASTEXT TELETEXTE	SUBCODE	<p>Composez le numéro de sous-page (ex : 0009). Appuyez sur la touche verte. L'image TV s'affiche et dès que la sous-page est trouvée, elle apparaît.</p>			



COMMENT FAIRE VOTRE CHOIX

Pressions successives sur la touche rose pour sélectionner les options possibles dans la couleur désirée.

Touche rouge : MENU, DIRECT, PROG.TV, GUIDE (Toplevel)

INDEX, GUIDE (Télétexte ou Fastext).

Touche verte : FAVORITE, SOUS-PAGE.

Touche jaune : AFFICHE, RENOUV.

Touche bleue : SUBCODE.

Brève pression sur la même touche de couleur (rouge, verte, jaune ou bleue) pour faire votre choix.

Pour mettre en mémoire votre choix, brève pression sur la touche (+).

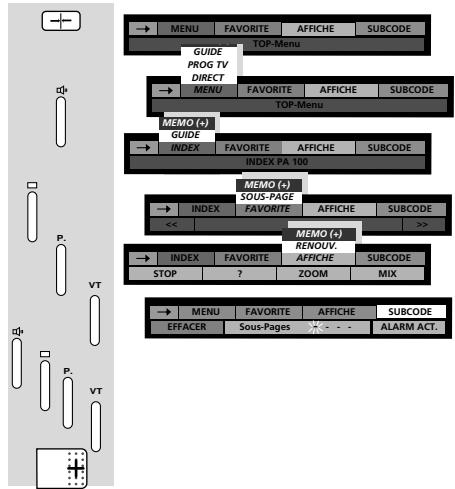

SOUS-TITRES

En cas d'émissions transmises avec sous-titres (Télétexte) (par exemple pour les malentendants), les sous-titres peuvent être incrustés. Cherchez le numéro de page correspondant dans le sommaire du Télétexte et entrez-le. Dès que la page aura été trouvée, vous verrez le programme de télévision normal avec incrustation des sous-titres.

Pour effacer le sous-titrage, appuyez 2 fois sur la touche .

DERNIÈRES NOUVELLES

Les dernières nouvelles peuvent être incrustées sur l'image de télévision. Cherchez le numéro de page correspondant aux dernières nouvelles dans le sommaire du Télétexte et entrez-le. Dès que la page aura été trouvée, vous verrez le programme de télévision normal avec incrustation des dernières nouvelles sur l'image de télévision.

La télécommande permet d'effectuer de nouveau tous les réglages du son et de l'image.

Dès qu'une nouvelle information est disponible, elle est automatiquement visualisée sur l'image télévision. Lorsque vous commutez sur une autre chaîne, la fonction «Dernières nouvelles» sera mise hors de fonction.

Si après avoir lu ces informations, vous désirez les effacer,

appuyez sur la touche bleue 

puis sur la touche .

téléviseur

programmation manuelle

Vous pouvez utiliser ce menu de réglage des chaînes si vous ne souhaitez pas lancer ou relancer l'auto-programmation (dans le cas où il y a peu de chaînes dans votre région ou si une nouvelle chaîne émet).

PROGRAMME

Le menu suivant apparaît :
PROGRAMME est sélectionné.

! Si ce n'est pas le cas sélectionnez la ligne sommaire par la touche jaune  et PROGRAMME par la touche .

Si le menu n'est pas en français, reportez-vous au chapitre **INSTALLATION** page 10.

PROGRAMME	AV1	AV2	AV3
Norme (-/+)	France		
Décodeur	Aucun	AV1	AV2
Recherche			
Canal terrestre	CH 22		
Canal câble	CC --		
Chaîne	02		
Réglage fin			
Nom de station	FR2		
Effacer (-)	Mémoriser (+)		
Accéder à l'organisation (+)			

Norme

Sélectionnez la ligne **Norme (-/+)** (touche jaune).

Sélectionnez la norme d'émission :

- PAL BG (Euro) : Europe de l'Ouest (BG)
- FRANCE LL' : France et Luxembourg (LL')
- PAL BG+ : Normes réémetteurs Suisse
- SECAM DKK' : Europe de l'Est, Moyen-Orient (DKK')
- PAL I (UK) : Royaume-Uni et Irlande (I)

Norme (-/+)	France	AV1	AV2
Décodeur	Aucun		
Recherche			
Canal terrestre	CH 22		
Canal câble	CC --		
Chaîne	02		
Réglage fin			
Nom de station	FR2		
Effacer (-)	Mémoriser (+)		
Accéder à l'organisation (+)			

Décodeur

Cette fonction permet de faciliter l'accès aux programmes par les touches PR - et + (zapping).

Sélectionnez la ligne **Décodeur** (touche jaune).

Validez l'une des options :

- Aucun** = Pas de décodeur
- AV1** = Décodeur raccordé sur la prise péritel AV1.
- AV2** = Décodeur raccordé sur la prise péritel AV2.

Norme (-/+)	France	AV1	AV2
Décodeur	Aucun		
Recherche			
Canal terrestre	CH 22		
Canal câble	CC --		
Chaîne	02		
Réglage fin			
Nom de station	FR2		
Effacer (-)	Mémoriser (+)		
Accéder à l'organisation (+)			

Canal terrestre/câble

! Vous ne connaissez pas les numéros de canaux.

Sélectionnez la ligne **Recherche** (touche jaune).

Lancez la recherche en appuyant :

Sur + : dans le sens croissant.

Sur - : dans le sens décroissant.

La curseur indique dans quelle partie de la gamme s'effectue la recherche.

Les numéros de canaux s'inscrivent à la ligne

- **Canal terrestre** pour la réception par l'antenne ou
- **Canal câble** pour les réseaux câblés.

Dès qu'une chaîne est captée, l'image apparaît. Si l'image correspond à la chaîne désirée, passez à la ligne **Chaîne**, sinon relancez la recherche en appuyant sur +.

! Vous connaissez les numéros de canaux.

Sélectionnez la ligne (touche jaune)

- **Canal terrestre** pour les canaux hertziens (antenne) ou
- **Canal câble** pour les réseaux câblés.

Composez le numéro de canal : 2 chiffres obligatoirement.

Exemple : canal 6, composez le 0, puis le 6.

PROGRAMME	AV1	AV2	AV3
Norme (-/+)	France		
Décodeur	Aucun	AV1	AV2
Recherche			
Canal terrestre	CH 22		
Canal câble	CC --		
Chaîne	02		
Réglage fin			
Nom de station	FR2		
Effacer (-)	Mémoriser (+)		
Accéder à l'organisation (+)			

Norme (-/+)	France	AV1	AV2
Décodeur	Aucun		
Recherche			
Canal terrestre	CH 22		
Canal câble	CC --		
Chaîne	02		
Réglage fin			
Nom de station	FR2		
Effacer (-)	Mémoriser (+)		
Accéder à l'organisation (+)			

O/AV 6

téléviseur

programmation manuelle



Chaîne

Sélectionnez la ligne **Chaîne** (touche jaune).

Composez le numéro de la chaîne.

Programme de 1 à 9 :

Brève pression sur le chiffre correspondant (ex: 03, tapez 3).

Programme de 10 à 99 (ex : 52) :

Brève pression sur le 5 pour afficher la dizaine : **5 -**

Brève pression sur 2 pour afficher le chiffre des unités : **5 2**

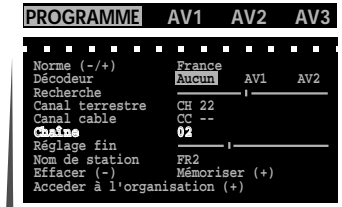

Réglage fin

Sélectionnez la ligne **Réglage fin** (touche jaune).

+ : meilleur piqué d'image ou recherche plus haut dans la gamme
- : moins de contour ou recherche plus bas dans la gamme.

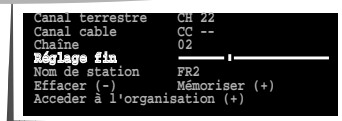
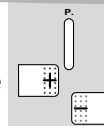

Facultatif :
à utiliser en cas d'images brouillées ou de recherche d'un émetteur particulier, par exemple le canal d'un magnétoscope.

Nom de station

Sélectionnez la ligne **Nom de station**.

Vous disposez de 6 caractères pour composer le nom de la chaîne. Maintenez la pression : les signes, chiffres et lettres défilent dans l'ordre de l'alphabet.

Maintenez la pression : les lettres défilent dans l'ordre inverse.

Quand vous avez affiché le caractère recherché, passez au caractère suivant ou précédent.

! Pour laisser un espace, recherchez le caractère vide (entre ? et A).

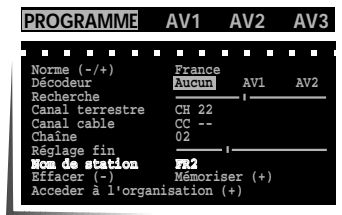
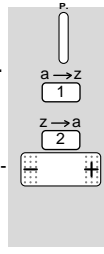

Mémoriser - Effacer

Sélectionnez la ligne **Effacer (-) Mémoriser (+)**.

Brève pression, votre chaîne est mémorisée.

Si vous voulez **Effacer**, appuyez sur

- Relancez la recherche pour une autre chaîne.
- Recherchez et mémorisez toutes les chaînes de la même norme en recommençant les mêmes opérations à partir de Recherche, Canal terrestre ou Canal câble.
- Faites de même pour une autre norme à partir de Norme.

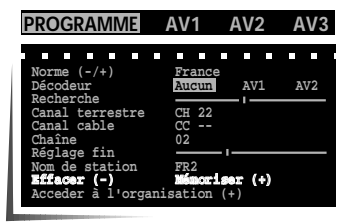
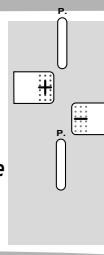

Accéder à l'organisation

Lorsque toutes les chaînes ou la nouvelle chaîne ont été recherchées, vous pouvez accéder au menu de gestion des chaînes. Sélectionnez la ligne **Accéder à l'organisation** (touche jaune)

Le menu de **Gestion des chaînes** apparaît.

Procédez comme décrit page 7 pour classer les chaînes dans l'ordre qui vous convient et leur attribuer un nom si ce n'était pas déjà le cas.

Pour revenir au menu **PROGRAMME** appuyez une fois sur la touche **TV**.

Pour effacer les menus appuyez deux fois sur la touche **TV**.

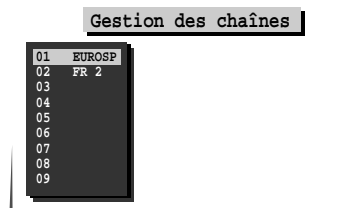
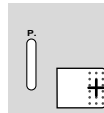

FR+, FR- Sélectionner une chaîne
+, -, 0..9 Changer son numéro
Bleu Changer son nom
Jaune Supprimer ce canal
Touche (TV) Quitter ce menu

! *Nous vous recommandons de découper cette vignette pour qu'un enfant ne puisse pas en prendre connaissance.*

SI VOUS NE VOUS SOUVENEZ PLUS DE VOTRE CODE PERSONNEL

Appuyez sur la touche jaune pour sélectionner le ligne **Sommaire** du menu, puis sur la touche (+) pour sélectionner **VERROUILLAGE**.

Appuyer sur la touche jaune pour sélectionner la ligne **Entrer votre numéro de code**. Appuyez simultanément sur les touches  et  du téléviseur.

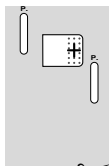

L'ancien code se trouve alors effacé et vous pouvez en entrer un nouveau. Après le changement de code, il n'est pas nécessaire de reverrouiller les programmes qui étaient verrouillés.



! *Recomendamos cortar este cupón para que los niños no tengan acceso al mismo.*

SI SE OLVIDO EL CÓDIGO PERSONAL

Pulse la tecla amarilla para seleccionar la línea **Índice** del menú, luego la tecla (+) para seleccionar **BLOQUEO**.

Pulse la tecla amarilla para seleccionar la línea **Introducir el número del código**. Pulsar simultáneamente las teclas  y  del televisor.

El código antiguo se borra, pudiéndose introducir otro nuevo. Después de un cambio de código, no es necesario volver a proteger los programas que ya estaban protegidos.

