

Ordinateur portable HP

Guide de référence

© Copyright 2011 Hewlett-Packard
Development Company, L.P.

Bluetooth est une marque détenue par son propriétaire et utilisée sous licence par Hewlett-Packard Company. Intel est une marque d'Intel Corporation aux États-Unis et dans d'autres pays/régions. Microsoft et Windows sont des marques déposées de Microsoft Corporation aux États-Unis. Java est une marque commerciale aux États-Unis de Sun Microsystems, Inc.

Les informations contenues dans ce document peuvent être modifiées sans préavis. Les garanties relatives aux produits et aux services HP sont décrites dans les déclarations de garantie limitée expresse qui les accompagnent. Aucun élément du présent document ne peut être interprété comme constituant une garantie supplémentaire. HP ne saurait être tenu pour responsable des erreurs ou omissions de nature technique ou rédactionnelle qui pourraient subsister dans le présent document.

Première édition : août 2011

Référence du document : 670152-051

Informations sur le produit

Ce guide de référence décrit les fonctions communes à la plupart des modèles. Cependant, certaines fonctions peuvent ne pas être disponibles sur votre ordinateur.

Informations sur la sécurité

 **AVERTISSEMENT !** Pour éviter tout risque de blessure associée à la chaleur ou de surchauffe de l'ordinateur, ne placez pas ce dernier sur vos genoux et n'obstruez pas ses fentes d'aération. Utilisez toujours l'ordinateur sur une surface plane et rigide. La ventilation ne doit pas être entravée par des éléments rigides, tels qu'une imprimante, ni par des éléments souples, tels que des coussins, du tissu ou un tapis épais. Par ailleurs, ne mettez pas en contact l'adaptateur secteur avec la peau ou des éléments souples, tels que des coussins, du tissu ou un tapis, pendant le fonctionnement de l'appareil. L'ordinateur et l'adaptateur secteur sont conformes aux limites de température des surfaces accessibles à l'utilisateur, définies par la norme internationale sur la sécurité du matériel informatique (CEI 60950).

Sommaire

1 Introduction	1
Informations complémentaires sur votre nouvel ordinateur	1
2 Réseau (certains modèles)	2
Création d'une connexion sans fil	2
Identification des icônes d'état des périphériques sans fil et du réseau	2
Activation ou désactivation des périphériques sans fil	3
Utilisation de HP Connection Manager (certains modèles)	3
Utilisation des commandes du système d'exploitation	4
Utilisation d'un réseau WLAN	4
Connexion à un réseau WLAN existant	4
Configuration d'un nouveau réseau WLAN	5
Protection de votre réseau WLAN	5
Accès à un autre réseau	6
Utilisation de GPS (certains modèles)	6
Utilisation de périphériques sans fil Bluetooth	6
Bluetooth et Partage de connexion Internet (ICS)	7
Connexion à un réseau filaire	7
Utilisation d'un modem (certains modèles)	7
Connexion d'un câble modem	7
Connexion d'un adaptateur de câble modem spécifique à un pays/une région	8
Sélection d'un paramètre d'emplacement	9
Affichage de la sélection d'emplacement actuelle	9
Ajout de nouveaux emplacements lors de déplacements	9
Connexion à un réseau local (LAN) (certains modèles)	10
3 Multimédia	12
Utilisation des commandes d'activité multimédia	12
Audio	12
Réglage du volume	13
Vérification des fonctions audio de l'ordinateur	13

Webcam (certains modèles uniquement)	13
Vidéo	14
VGA	14
DisplayPort	14
HDMI	15
Configuration audio pour HDMI	16
Affichage sans fil Intel (certains modèles)	16
Utilisation de CyberLink PowerDVD (certains modèles)	17
4 Gestion de l'alimentation	18
Arrêt de l'ordinateur	18
Définition des options d'alimentation	19
Utilisation des états d'économie d'énergie	19
Activation et sortie du mode veille	19
Activation et sortie du mode veille prolongée	20
Utilisation de la jauge d'alimentation	20
Utilisation des plans d'alimentation	20
Affichage du plan d'alimentation actuel	20
Sélection d'un plan d'alimentation différent	21
Personnalisation des plans d'alimentation	21
Définition d'une protection par mot de passe pour quitter la mise en veille	21
Utilisation de HP Power Manager (certains modèles)	22
Utilisation de l'alimentation par batterie	23
Recherche d'informations sur la batterie	23
Utilisation de la fonction Contrôle de la batterie	23
Affichage de la charge de batterie restante	23
Optimisation de la durée de décharge de la batterie	24
Gestion des niveaux bas de batterie	24
Identification des niveaux bas de batterie	24
Résolution d'un niveau bas de batterie	24
Résolution d'un niveau bas de batterie lorsqu'une alimentation externe est disponible	24
Résolution d'un niveau bas de batterie lorsqu'aucune source d'alimentation n'est disponible	25
Résolution d'un niveau bas de batterie lorsque l'ordinateur ne peut pas quitter le mode veille prolongée	25
Économie d'énergie de la batterie	25
Utilisation d'une batterie scellée en usine	25
Utilisation d'une alimentation secteur externe	25
Test d'un adaptateur secteur	26
Utilisation de HP CoolSense (certains modèles)	27

5 Cartes et périphériques externes	28
Utilisation de cartes compatibles avec le connecteur de carte numérique (certains modèles)	28
Insertion d'une carte numérique	28
Retrait d'une carte numérique	29
Utilisation des cartes ExpressCard (certains modèles)	29
Configuration d'une carte ExpressCard	29
Insertion d'une carte ExpressCard	29
Retrait d'une carte ExpressCard	30
Utilisation de cartes Smart Card (certains modèles)	31
Insertion d'une carte Smart Card	31
Retrait d'une carte Smart Card	32
Utilisation d'un périphérique USB	32
Connexion d'un périphérique USB	32
Retrait d'un périphérique USB	33
Utilisation d'unités 1394 (certains modèles)	33
Connexion d'une unité 1394	34
Retrait d'une unité 1394	34
Utilisation d'un périphérique eSATA (sur certains modèles)	34
Connexion d'un périphérique eSATA	35
Retrait d'un périphérique eSATA	35
Utilisation de périphériques externes en option	35
Utilisation d'unités externes en option	36
Utilisation du port d'extension (certains modèles)	36
6 Unités	37
Manipulation des unités	37
Utilisation de disques durs	38
Amélioration des performances du disque dur	38
Utilisation du défragmenteur de disque	38
Utilisation du nettoyage de disque	38
Utilisation du logiciel HP ProtectSmart Hard Drive Protection (certains modèles)	39
Identification de l'état de HP ProtectSmart Hard Drive Protection	39
Gestion de l'alimentation avec un disque dur parké	40
Utilisation du logiciel HP ProtectSmart Hard Drive Protection	40
Utilisation des unités optiques (certains modèles)	40
Identification de l'unité optique installée	40
Insertion d'un disque optique	41
Chargeur à tiroir	41
Chargeur à fente	41
Retrait d'un disque optique	42
Chargeur à tiroir	42

Si le chargeur de disque s'ouvre normalement	42
Lorsque le chargeur de disque ne s'ouvre pas normalement	43
Chargeur à fente	43
Partage des unités optiques	44
Utilisation de RAID (certains modèles)	44
7 Sécurité	45
Protection de l'ordinateur	45
Utilisation des mots de passe	46
Définition de mots de passe sous Windows	46
Définition de mots de passe dans l'utilitaire de configuration (BIOS)	47
Gestion d'un mot de passe administrateur	48
Saisie d'un mot de passe administrateur	48
Gestion d'un mot de passe de mise sous tension	49
Saisie d'un mot de passe de mise sous tension	49
Utilisation de logiciels antivirus	49
Utilisation de logiciels pare-feu	50
Installation de mises à jour de sécurité critiques	50
Installation d'un câble antivol en option	50
Utilisation du lecteur d'empreintes digitales (certains modèles)	51
Localisation du lecteur d'empreintes digitales	51
8 Entretien	53
Nettoyage de votre ordinateur	53
Nettoyage de l'écran	53
Nettoyage de l'Imagepad et du clavier	53
Mise à jour des programmes et des pilotes	53
Utilisation de SoftPaq Download Manager	54
9 Utilitaire Setup (BIOS) et System Diagnostics (Diagnostics système)	55
Utilisation de l'utilitaire de configuration (BIOS)	55
Démarrage de l'utilitaire de configuration (BIOS)	55
Modification de la langue de l'utilitaire de configuration (BIOS)	55
Navigation et sélection dans l'utilitaire de configuration (BIOS)	56
Affichage des informations système	56
Restauration des paramètres usine dans l'utilitaire de configuration (BIOS)	56
Sortie de l'utilitaire de configuration (BIOS)	57
Mise à jour du BIOS	57
Identification de la version du BIOS	58
Téléchargement d'une mise à jour du BIOS	58

Utilisation de Systems Diagnostics (Diagnostics système)	59
Annexe A Déplacement avec l'ordinateur	60
Annexe B Ressources pour la résolution des problèmes	62
Annexe C Décharge électrostatique	63
Index	64

1 Introduction

Ce manuel contient des informations générales relatives aux ordinateurs portables HP et Compaq, notamment à propos de la connexion à un réseau sans fil, du multimédia, de la gestion de l'alimentation, de la sécurité, etc.



REMARQUE : Cependant, certaines fonctions décrites dans ce manuel peuvent ne pas être disponibles sur votre ordinateur.

Informations complémentaires sur votre nouvel ordinateur

Les manuels de l'utilisateur et le matériel de référence répertoriés ci-dessous sont fournis avec l'ordinateur (au format papier, sur le disque dur de l'ordinateur ou sur un disque optique ou une carte SD) :

- Poster *Installation rapide* : vous guide au travers de la configuration de votre ordinateur et de sa mise en marche. Le poster est inclus dans le coffret avec votre ordinateur.



REMARQUE : Reportez-vous au poster pour savoir où trouver les manuels de l'utilisateur et le matériel de référence.

- *Mise en route* : contient des informations sur l'ordinateur (fonctions spécifiques au produit, sauvegarde et restauration, entretien et caractéristiques).
- Aide et support : contient des informations sur le système d'exploitation, les pilotes, les outils de résolution des problèmes et l'assistance technique. Pour accéder à la section Aide et support, sélectionnez **Démarrer > Aide et support**. Pour obtenir une assistance spécifique à votre pays ou à votre région, allez à l'adresse <http://www.hp.com/support>, sélectionnez votre pays/région, puis suivez les instructions à l'écran.
- *Sécurité et ergonomie du poste de travail* : décrit la configuration du poste de travail, la posture à adopter, ainsi que les conditions de sécurité et de travail appropriées pour les utilisateurs d'ordinateurs. Ce manuel fournit également des informations importantes sur la sécurité électrique et mécanique. Pour y accéder, sélectionnez **Démarrer > Aide et support > Manuels de l'utilisateur**. Ce manuel est également disponible en ligne à l'adresse <http://www.hp.com/ergo>.
- *Informations sur les réglementations, la sécurité et les conditions d'utilisation* : contient des informations de sécurité et de réglementation, ainsi que des informations sur la mise au rebut des batteries. Pour accéder aux notices, sélectionnez **Démarrer > Aide et support > Manuels de l'utilisateur**.

2 Réseau (certains modèles)

Votre ordinateur prend en charge deux types d'accès à Internet :

- **Sans fil** : reportez-vous à la section [Création d'une connexion sans fil à la page 2](#).
- **Câblé** : reportez-vous à la section [Connexion à un réseau filaire à la page 7](#).

 **REMARQUE :** Vous devez configurer un service Internet pour pouvoir vous connecter à Internet.





Création d'une connexion sans fil



Votre ordinateur peut être équipé d'un ou de plusieurs des périphériques sans fil suivants :

- Périphérique WLAN
- Périphérique Bluetooth®

Pour plus d'informations sur la technologie sans fil, reportez-vous aux informations et aux liens vers les sites Web du Centre d'aide et de support.

Identification des icônes d'état des périphériques sans fil et du réseau

Icône	Nom	Description
	Sans fil (connecté)	Indique qu'un ou plusieurs périphériques sans fil sont sous tension.
	Sans fil (déconnecté)	Indique que tous les périphériques sans fil sont désactivés.
	HP Connection Manager	Ouvre HP Connection Manager, qui vous permet de créer et de gérer des connexions WLAN et Bluetooth.
	Réseau câblé (connecté)	Indique qu'un ou plusieurs périphériques réseau sont connectés au réseau.
	Réseau (désactivé/ déconnecté)	Indique que tous les périphériques réseau sont désactivés dans le Panneau de configuration Windows.

	Réseau (Connecté)	Indique qu'un ou plusieurs périphériques réseau sont connectés à un réseau.
	Réseau (Déconnecté)	Indique que les périphériques réseau ne sont pas connectés à un réseau.
	Réseau (désactivé/ déconnecté)	Indique qu'aucune connexion sans fil n'est disponible.

Activation ou désactivation des périphériques sans fil

Vous pouvez utiliser le bouton sans fil ou HP Connection Manager (certains modèles) pour activer et désactiver des périphériques sans fil.

 **REMARQUE :** Un ordinateur peut avoir un bouton sans fil, un commutateur sans fil ou une clé sans fil sur le clavier. Le terme « bouton sans fil » est utilisé dans ce guide pour désigner tous les types de commandes sans fil. Pour plus d'informations sur l'identification de l'emplacement du bouton sans fil sur votre ordinateur, reportez-vous au manuel *Mise en route*.

Pour déconnecter des périphériques sans fil à l'aide de HP Connection Manager :

- ▲ Cliquez avec le bouton droit sur l'icône HP Connection Manager dans la zone de notification, à l'extrémité droite de la barre des tâches, puis cliquez sur le bouton d'alimentation en regard du périphérique souhaité.

– ou –

Sélectionnez **Démarrer > Tous les programmes > HP > HP Connection Manager**, puis cliquez sur le bouton d'alimentation en regard du périphérique souhaité.

Utilisation de HP Connection Manager (certains modèles)

HP Connection Manager constitue un emplacement central pour gérer vos périphériques sans fil et une interface pour envoyer et recevoir des messages texte (SMS). HP Connection Manager vous permet de gérer les périphériques suivants :

- Réseau local sans fil (WLAN)/Wi-Fi
- Bluetooth®

HP Connection Manager fournit des informations et des notifications sur l'état de connexion, l'état de l'alimentation, les détails SIM et les messages SMS. Les informations d'état et les notifications sont fournies dans la zone de notification, à l'extrémité droite de la barre des tâches.

Pour ouvrir HP Connection Manager :

- ▲ Cliquez sur l'icône **HP Connection Manager** dans la barre des tâches.

– ou –

Sélectionnez **Démarrer > Tous les programmes > HP > HP Connection Manager**.

Pour plus d'informations, reportez-vous à l'aide du logiciel HP Connection Manager.

Utilisation des commandes du système d'exploitation

Le Centre Réseau et partage de Windows vous permet de configurer une connexion ou un réseau, de vous connecter à un réseau, de gérer les réseaux sans fil et de diagnostiquer et résoudre les problèmes liés au réseau.

Pour utiliser les commandes du système d'exploitation :

- ▲ Sélectionnez **Démarrer > Panneau de configuration > Réseau et Internet > Centre Réseau et partage**.

Pour plus d'informations, sélectionnez **Démarrer > Aide et support**.

Utilisation d'un réseau WLAN

Une connexion sans fil permet de connecter l'ordinateur à des réseaux Wi-Fi ou WLAN. Un réseau WLAN se compose d'autres ordinateurs et accessoires reliés par un routeur ou un point d'accès sans fil.

Connexion à un réseau WLAN existant

Pour vous connecter à un réseau WLAN existant :

1. Assurez-vous que le périphérique WLAN est actif (reportez-vous à la section [Activation ou désactivation des périphériques sans fil à la page 3](#)).
2. Cliquez sur l'icône du réseau dans la zone de notification à l'extrémité droite de la barre des tâches.
3. Sélectionnez votre réseau WLAN dans la liste.
4. Cliquez sur **Connecter**.

S'il s'agit d'un réseau WLAN sécurisé, vous êtes invité à entrer un code de sécurité du réseau. Saisissez le code, puis cliquez sur **OK** pour terminer la connexion.

 **REMARQUE :** Si aucun réseau WLAN n'apparaît dans la liste, cela signifie que vous êtes hors de portée d'un routeur sans fil ou d'un point d'accès.

 **REMARQUE :** Si vous ne voyez pas le réseau WLAN auquel vous souhaitez vous connecter, cliquez sur **Ouvrir le Centre Réseau et partage**, puis sur **Configurer une nouvelle connexion ou un nouveau réseau**. Une liste d'options s'affiche. Vous pouvez choisir de rechercher manuellement un réseau et de vous y connecter ou bien de créer une nouvelle connexion réseau.

Une fois la connexion établie, vous pouvez placer le pointeur de la souris sur l'icône du réseau dans la zone de notification, située à l'extrémité droite de la barre des tâches, afin de vérifier le nom et l'état de la connexion.

 **REMARQUE :** La plage de fonctionnement (distance parcourue par les signaux sans fil) dépend de l'implémentation du réseau WLAN, du fabricant du routeur et des interférences occasionnées par d'autres périphériques électroniques ou par des obstacles matériels, tels que des murs ou des planchers.

Configuration d'un nouveau réseau WLAN

Équipement nécessaire :

- Un modem à large bande (DSL ou câble) **(1)** et un accès Internet haut débit souscrit auprès d'un fournisseur d'accès Internet (FAI)
- Un routeur sans fil (vendu séparément) **(2)**
- Un ordinateur sans fil **(3)**

 **REMARQUE :** Certains modems câble sont dotés d'un routeur intégré. Demandez à votre fournisseur d'accès à Internet s'il vous faut un routeur distinct.

L'illustration ci-dessous représente un exemple de réseau sans fil connecté à Internet.

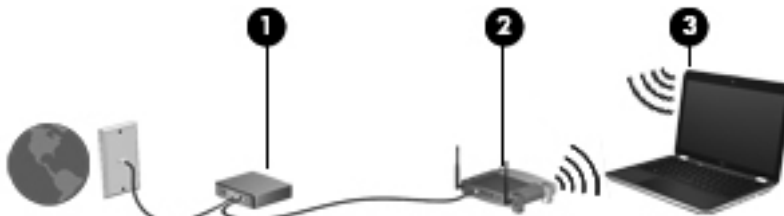

 **REMARQUE :** Lors de la configuration d'une connexion sans fil, vérifiez que votre ordinateur et votre routeur sans fil sont synchronisés. Pour les synchroniser, éteignez-les tous les deux puis rallumez-les.

Au fur et à mesure que le réseau se développe, vous pouvez y connecter d'autres ordinateurs sans fil et câblés pour accéder à Internet.

Pour obtenir une aide pour installer votre réseau WLAN, reportez-vous aux informations fournies par le fabricant de votre routeur ou votre fournisseur d'accès Internet.

Protection de votre réseau WLAN

Lorsque vous configurez un réseau WLAN ou accédez à un réseau WLAN existant, activez toujours les fonctions de sécurité pour protéger votre réseau contre les accès non autorisés. Les réseaux WLAN situés dans les lieux publics (bornes d'accès), tels que les cafés et les aéroports, ne fournissent pas nécessairement de garantie de sécurité. Si vous craignez pour la sécurité de votre ordinateur à une borne d'accès, limitez vos activités sur le réseau à l'envoi et à la réception de courriers électroniques non confidentiels, et à une navigation standard sur Internet.

Les signaux radio sans fil sont acheminés hors du réseau, de sorte que d'autres périphériques WLAN peuvent capter des signaux non protégés. Vous pouvez appliquer les mesures ci-après afin de protéger votre réseau WLAN :

- **Pare-feu** — Un pare-feu vérifie les données et les requêtes de données envoyées sur le réseau, et supprime tout élément suspect. Les pare-feu peuvent être de type logiciel ou matériel. Certains réseaux utilisent une combinaison des deux.
- **Cryptage de réseau sans fil** — Votre ordinateur prend en charge trois protocoles de cryptage :
 - Wi-Fi Protected Access (WPA)
 - Wi-Fi Protected Access II (WPA2)
 - Wired Equivalent Privacy (WEP)



REMARQUE : HP recommande de sélectionner WPA2, qui est le plus avancé des trois protocoles de cryptage. L'utilisation du cryptage WEP n'est pas recommandée, car elle peut être surmontée avec peu d'effort.

- Wi-Fi Protected Access (WPA) et Wi-Fi Protected Access II (WPA2) utilisent des normes de sécurité pour crypter et décrypter les données transmises sur le réseau. Les normes WPA et WPA2 génèrent dynamiquement une nouvelle clé pour chaque paquet, et elles génèrent également un ensemble différent de clés pour chaque réseau informatique. Pour ce faire :
 - WPA utilise Advanced Encryption Standard (AES) et Temporal Key Integrity Protocol (TKIP)
 - WPA2 utilise Cipher Block Chaining Message Authentication Code Protocol (CCMP), qui est un nouveau protocole AES.
- Wired Equivalent Privacy (WEP) crypte les données avec une clé WEP avant qu'elles ne soient transmises. Sans la clé adéquate, les autres utilisateurs ne peuvent pas accéder au réseau WLAN.

Accès à un autre réseau

Lorsque vous placez votre ordinateur à la portée d'un autre réseau WLAN, Windows tente de s'y connecter. Si la tentative réussit, l'ordinateur est automatiquement connecté au nouveau réseau. Si Windows ne reconnaît pas ce réseau, suivez la même procédure que vous avez utilisée pour vous connecter à votre réseau WLAN.

Utilisation de GPS (certains modèles)

Votre ordinateur peut être doté d'un système GPS (Global Positioning System). Les satellites GPS transmettent aux systèmes compatibles des informations sur l'emplacement, la vitesse et l'itinéraire.

Pour plus d'informations, reportez-vous à l'aide du logiciel HP GPS and Location.

Utilisation de périphériques sans fil Bluetooth

Un périphérique Bluetooth permet d'établir des communications sans fil de faible portée, pouvant remplacer les connexions câblées physiques traditionnellement utilisées pour relier des périphériques électroniques, tels que :

- Ordinateurs
- Téléphones
- Périphériques d'imagerie (appareils photo et imprimantes)
- Périphériques audio
- Souris

Les périphériques Bluetooth offrent une fonctionnalité homologuée qui vous permet de créer un réseau personnel sans fil (PAN) de périphériques Bluetooth. Pour plus d'informations sur la configuration et l'utilisation des périphériques Bluetooth, reportez-vous à l'aide du logiciel Bluetooth.

Bluetooth et Partage de connexion Internet (ICS)

HP **déconseille** de configurer un ordinateur avec le Bluetooth en tant qu'hôte et de l'utiliser comme passerelle via laquelle d'autres ordinateurs pourraient se connecter à Internet. Lorsque plusieurs ordinateurs sont connectés à l'aide du Bluetooth et que le Partage de connexion Internet (ICS) est activé sur l'un des ordinateurs, il arrive que les autres ordinateurs ne soient pas en mesure d'accéder à Internet via le réseau Bluetooth.

L'avantage du Bluetooth consiste à synchroniser les transferts d'informations entre un ordinateur et des périphériques sans fil, notamment les téléphones portables, les imprimantes, les appareils photos et les Assistants numériques personnels. En revanche, utilisés ensemble, le Bluetooth et le système d'exploitation Windows présentent l'inconvénient de ne pas pouvoir connecter de manière cohérente plusieurs ordinateurs pour partager l'accès à Internet.

Connexion à un réseau filaire

Utilisation d'un modem (certains modèles)

Un modem doit être connecté à une ligne téléphonique analogique à l'aide d'un câble modem RJ-11 à 6 broches (non fourni). Dans certains pays ou certaines régions, un adaptateur de câble modem spécifique est également obligatoire. Les prises des systèmes PBX numériques peuvent ressembler à des prises de téléphone numériques, mais elles ne sont pas compatibles avec le modem.

⚠ AVERTISSEMENT ! Pour éviter les risques de décharge électrique, d'incendie ou de détérioration du matériel, ne branchez pas de câble modem ou téléphonique sur la prise (réseau) RJ-45.

Si le câble modem intègre un circuit de suppression des parasites **(1)** qui élimine les interférences produites par des appareils de télévision et de radio, orientez l'extrémité du câble contenant ce circuit **(2)** vers l'ordinateur.



Connexion d'un câble modem

1. Branchez le câble modem sur la prise modem **(1)** de l'ordinateur.

2. Branchez le câble modem sur la prise téléphonique murale RJ-11 (2).

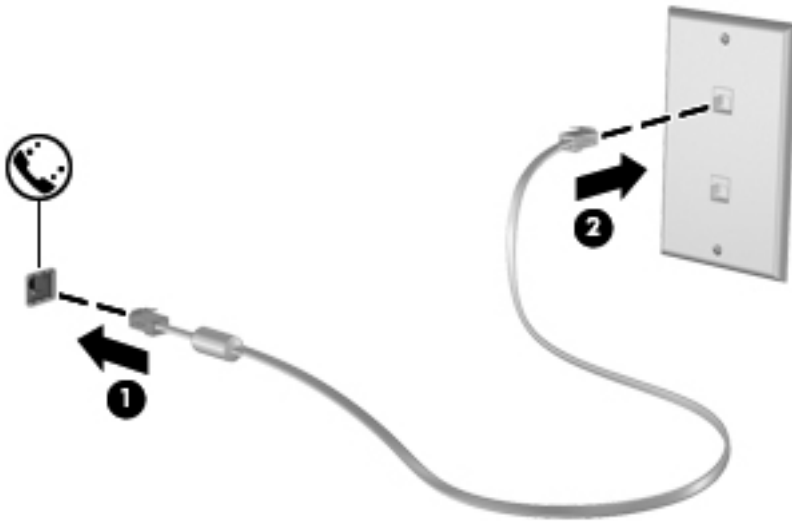

Connexion d'un adaptateur de câble modem spécifique à un pays/une région

Les prises téléphoniques varient selon le pays/la région. Pour utiliser le modem et le câble modem hors du pays/de la région où vous avez acheté l'ordinateur, vous devez vous procurer l'adaptateur de câble modem correspondant.

Pour connecter le modem à une ligne téléphonique analogique dépourvue de prise téléphonique RJ-11, procédez comme suit :

1. Branchez le câble modem sur la prise modem (1) de l'ordinateur.
2. Branchez le câble modem à l'adaptateur de câble modem (2).
3. Branchez l'adaptateur de câble modem (3) à la prise téléphonique murale.

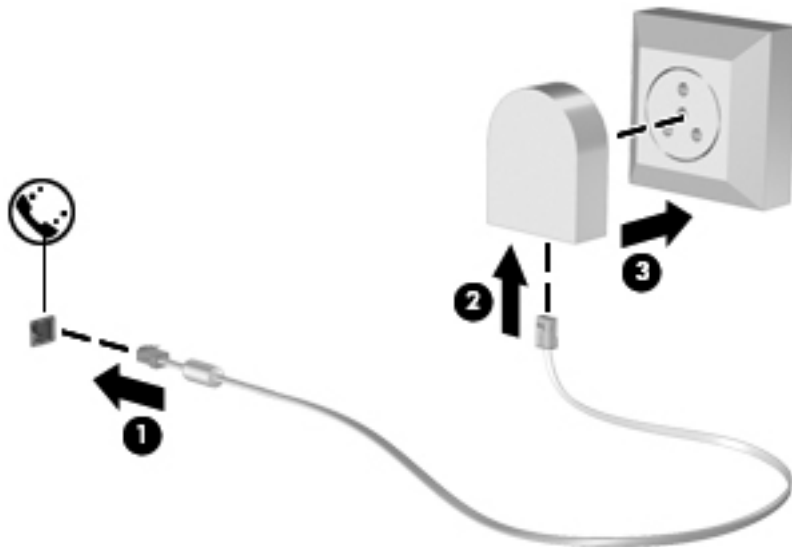

Sélection d'un paramètre d'emplacement

Affichage de la sélection d'emplacement actuelle

Pour afficher l'emplacement actuel :

1. Sélectionnez **Démarrer > Panneau de configuration**.
2. Cliquez sur **Horloge, langue et région**.
3. Cliquez sur **Région et langue**.
4. Cliquez sur l'onglet Emplacement pour afficher votre emplacement.

Ajout de nouveaux emplacements lors de déplacements

Sur un nouvel ordinateur, le seul paramètre d'emplacement disponible pour le modem est celui correspondant au pays/à la région où a été acheté l'ordinateur. Lorsque vous voyagez dans différents pays/différentes régions, définissez le modem interne sur un paramètre d'emplacement correspondant aux normes d'exploitation du pays/de la région où vous utilisez le modem.

Les nouveaux paramètres d'emplacement que vous ajoutez sont enregistrés par l'ordinateur pour que vous puissiez basculer d'un paramètre à l'autre à tout moment. Vous pouvez ajouter plusieurs paramètres d'emplacement pour tout pays/toute région.

 **ATTENTION :** Afin d'éviter de perdre vos paramètres de pays/région, ne supprimez pas les paramètres actuels de pays/région pour le modem. Pour activer l'utilisation du modem dans d'autres pays/régions tout en conservant votre configuration de pays/région, ajoutez une nouvelle configuration pour chaque emplacement où vous utiliserez le modem.

ATTENTION : Pour configurer le modem tout en respectant les lois et réglementations relatives aux télécommunications du pays/de la région où vous vous trouvez, sélectionnez le pays/la région où se trouve l'ordinateur. Il est possible que le modem ne fonctionne pas correctement si vous n'avez pas sélectionné correctement le pays/la région.

Pour ajouter un nouvel emplacement :

1. Sélectionnez **Démarrer > Périphériques et imprimantes**.
2. Cliquez avec le bouton droit de la souris sur le périphérique représentant votre ordinateur, puis sur **Paramètres de modem**.



REMARQUE : Pour afficher l'onglet Règles de numérotation, vous devez auparavant configurer un indicatif régional d'emplacement (actuel) initial. Si l'emplacement n'est pas déjà configuré, vous êtes invité à le préciser lorsque vous cliquez sur Paramètres du modem.

3. Cliquez sur l'onglet **Règles de numérotation**.
4. Cliquez sur **Nouveau**. La fenêtre Nouvel emplacement s'affiche.
5. Dans la zone Nom de l'emplacement, saisissez un nom (tel que **domicile** ou **bureau**) pour le nouveau paramètre d'emplacement.
6. Sélectionnez un pays ou une région dans la liste Pays/région. (Si vous sélectionnez un pays ou une région non pris en charge par le modem, la sélection États-Unis ou Royaume-Uni s'affiche par défaut.)
7. Entrez l'indicatif régional, un code opérateur (si nécessaire), ainsi que le numéro d'accès à une ligne extérieure (si nécessaire).

8. En regard de Composer en utilisant la numérotation, cliquez sur à **fréquences vocales** ou sur **par impulsions**.
9. Cliquez sur **OK** pour enregistrer votre nouveau paramètre d'emplacement.
10. Effectuez l'une des opérations suivantes :
 - Pour définir votre nouveau paramètre d'emplacement en tant qu'emplacement actuel, cliquez sur **OK**.
 - Pour sélectionner un autre paramètre d'emplacement comme emplacement actuel, sélectionnez l'option de votre choix dans la liste Emplacement, puis cliquez sur **OK**.

 **REMARQUE :** Vous pouvez utiliser la procédure précédente pour ajouter les paramètres d'emplacement concernant les endroits situés dans votre pays/région, ainsi que dans d'autres pays/régions. Par exemple, vous pouvez ajouter un paramètre nommé Travail qui inclut les règles de numérotation pour accéder à une ligne extérieure.

Connexion à un réseau local (LAN) (certains modèles)

La connexion à un réseau local (LAN) nécessite un câble réseau RJ-45 à huit broches (vendu séparément). Si le câble réseau inclut un circuit de suppression des parasites **(1)** qui élimine les interférences produites par des appareils de télévision ou de radio, orientez l'extrémité du câble contenant ce circuit **(2)** vers l'ordinateur.



Pour connecter le câble réseau :

1. Branchez le câble réseau sur la prise réseau **(1)** de l'ordinateur.

2. Branchez l'autre extrémité du câble réseau sur une prise réseau murale (2) ou un routeur.

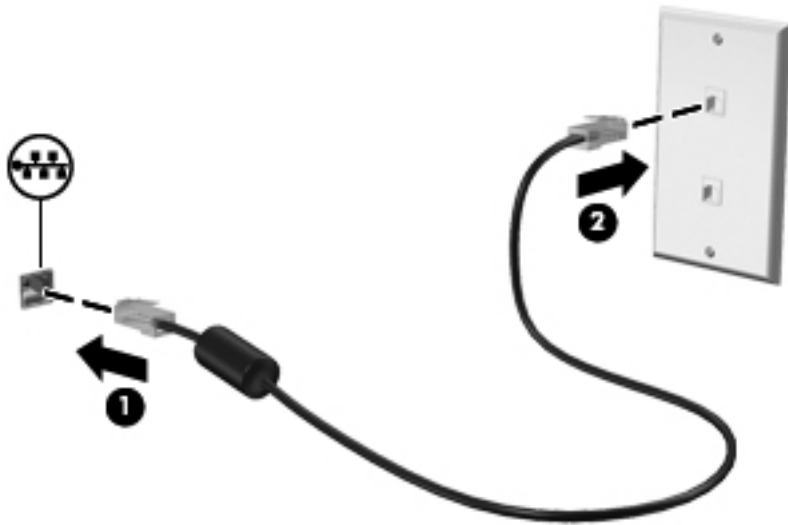

AVERTISSEMENT ! Pour éviter tout risque de choc électrique, d'incendie ou d'endommagement de l'équipement, ne branchez pas de câble modem ou téléphonique sur une prise RJ-45 (réseau).

3 Multimédia

Les composants suivants peuvent être intégrés à votre ordinateur :

- Un ou deux haut-parleurs intégrés
- Un ou deux microphones intégrés
- Webcam intégrée
- Logiciels multimédia préinstallés
- Boutons ou touches multimédia

Utilisation des commandes d'activité multimédia

Les commandes d'activité multimédia ci-après sont disponibles sur certains modèles d'ordinateur pour lire un fichier multimédia, l'interrompre, effectuer une avance rapide ou revenir en arrière :

- Boutons multimédia
- Touches d'activation multimédia (touches spécifiques sur lesquelles vous appuyez tout en appuyant sur la touche **fn**)
- Touches d'action multimédia

Pour en savoir plus sur les commandes d'activité multimédia de l'ordinateur, reportez-vous au manuel *Mise en route*.

Audio

Votre ordinateur fournit un large éventail de fonctions audio :

- Écouter de la musique.
- Réaliser un enregistrement audio.
- Télécharger de la musique sur Internet.
- Créer des présentations multimédia.
- Transmettre du son et des images par le biais de programmes de messagerie instantanée.
- Diffuser des programmes radio.
- Créer (graver) des CD audio à l'aide de l'unité optique installée (certains modèles) ou d'une unité optique externe en option (vendue séparément).

Réglage du volume

Selon le modèle de l'ordinateur, vous pouvez régler le volume à l'aide des :

- Boutons de réglage du volume
- Combinaisons de touches de volume (touches spécifiques combinées avec la touche **fn**)
- Touches de volume

 **AVERTISSEMENT !** Pour éviter tout risque de blessure corporelle, réglez le volume avant de mettre un casque ou des écouteurs. Pour plus d'informations sur la sécurité, reportez-vous au manuel *Informations sur les réglementations, la sécurité et les conditions d'utilisation*.

 **REMARQUE :** Il est également possible de régler le volume par l'intermédiaire du système d'exploitation et de certains programmes.

 **REMARQUE :** Pour en savoir plus sur les commandes de réglage du volume disponibles sur votre ordinateur, reportez-vous au manuel *Mise en route*.

Vérification des fonctions audio de l'ordinateur

 **REMARQUE :** Pour optimiser les résultats de vos enregistrements, parlez directement dans le micro et enregistrez les sons dans un environnement sans bruits de fond.

Pour vérifier les fonctions audio disponibles sur votre ordinateur, procédez comme suit :

1. Sélectionnez **Démarrer > Panneau de configuration > Matériel et audio > Son**.
2. Dans la boîte de dialogue Son, cliquez sur l'onglet **Sons**. Sous Événements, sélectionnez un événement audio, comme un bip ou une alarme, puis cliquez sur le bouton **Tester**.

Les haut-parleurs ou le casque connecté doivent alors émettre un son.

Pour vérifier les fonctions d'enregistrement disponibles sur votre ordinateur, procédez comme suit :

1. Sélectionnez **Démarrer > Tous les programmes > Accessoires > Magnétophone**.
2. Cliquez sur **Démarrer l'enregistrement**, puis parlez dans le micro. Enregistrez le fichier sur le bureau.
3. Ouvrez un programme multimédia et lisez le son.

Pour confirmer ou modifier les paramètres audio de votre ordinateur, sélectionnez **Démarrer > Panneau de configuration > Matériel et audio > Son**.

Webcam (certains modèles uniquement)

Certains ordinateurs sont équipés d'une webcam intégrée, située dans la partie supérieure de l'écran. Avec le logiciel préinstallé, vous pouvez vous servir de la webcam pour prendre des photos ou enregistrer une vidéo. Vous pouvez ensuite prévisualiser et enregistrer la photo ou la séquence vidéo.

Le logiciel de webcam vous permet d'accéder aux fonctions suivantes :

- Capture et partage de vidéo
- Diffusion de vidéo via un programme de messagerie instantanée
- Prise de photos

Reportez-vous au manuel *Mise en route* pour savoir comment accéder à la webcam. Pour plus d'informations sur l'utilisation de la webcam, sélectionnez **Démarrer > Aide et support**.

Vidéo

Votre ordinateur peut être équipé d'un ou de plusieurs des ports vidéo externes suivants :

- VGA
- DisplayPort
- HDMI

VGA

Le port pour moniteur externe, ou port VGA, est une interface d'affichage analogique qui permet de connecter à l'ordinateur un périphérique d'affichage VGA externe (tel qu'un moniteur VGA externe ou un projecteur VGA).

- ▲ Pour connecter un périphérique d'affichage VGA, branchez son câble sur le port pour moniteur externe.

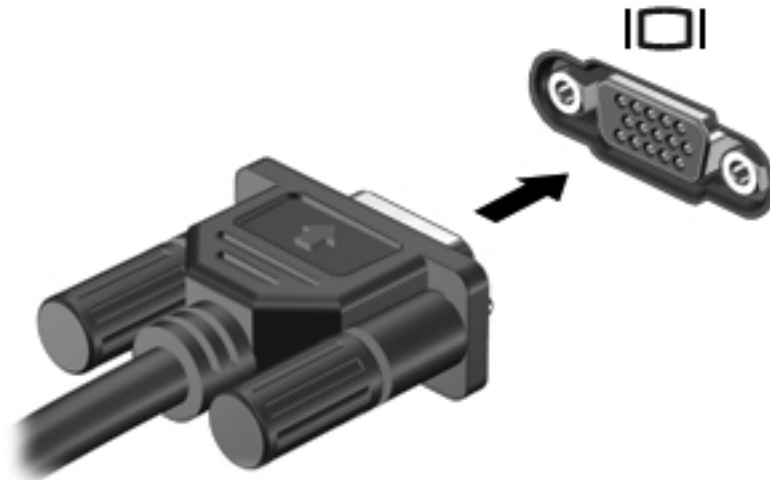

 **REMARQUE :** Pour obtenir des instructions spécifiques au produit sur la permutation de l'image à l'écran, reportez-vous à votre manuel *Mise en route*.

DisplayPort

Le port DisplayPort permet de brancher un périphérique d'affichage numérique, par exemple un moniteur ou un projecteur hautes performances. Il assure de meilleures performances que le port pour moniteur externe VGA et améliore la connectivité numérique.

- ▲ Pour connecter un périphérique d'affichage numérique, branchez son câble sur le port DisplayPort.



 **REMARQUE :** Pour obtenir des instructions spécifiques au produit sur la permutation de l'image à l'écran, reportez-vous à votre manuel *Mise en route*.

HDMI

Le port HDMI (High Definition Multimedia Interface) permet de connecter l'ordinateur à un périphérique audio ou vidéo en option, tel qu'un téléviseur haute définition, ou à un composant audio ou numérique compatible.

 **REMARQUE :** Pour transmettre des signaux vidéo et/ou audio par l'intermédiaire du port HDMI, vous devez utiliser un câble HDMI (vendu séparément).

Il est possible de connecter un périphérique HDMI au port HDMI sur l'ordinateur. Les informations affichées sur l'écran de l'ordinateur peuvent s'afficher simultanément sur le périphérique HDMI.

Pour connecter un périphérique audio ou vidéo au port HDMI :

1. Branchez une des extrémités du câble HDMI sur le port HDMI de l'ordinateur.

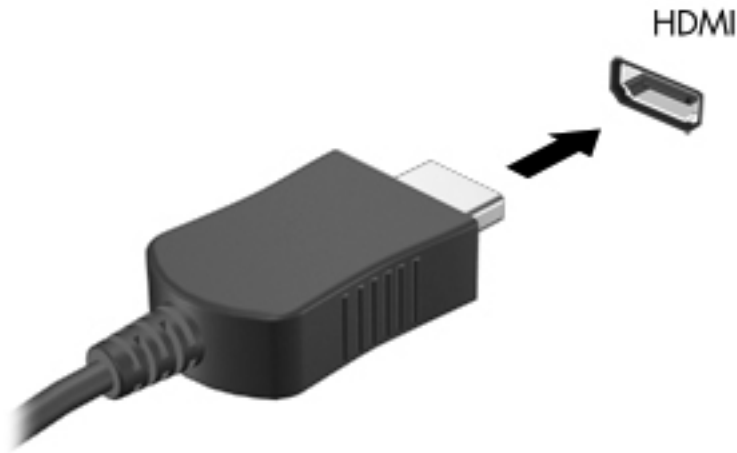

2. Branchez l'autre extrémité du câble sur le périphérique vidéo, puis reportez-vous aux instructions du fabricant pour obtenir des informations supplémentaires.

 **REMARQUE :** Pour obtenir des instructions spécifiques au produit sur la permutation de l'image à l'écran, reportez-vous à votre manuel *Mise en route*.

Configuration audio pour HDMI

Pour configurer le système audio à l'aide du port HDMI, raccordez un périphérique audio ou vidéo, tel qu'un téléviseur haute définition, au port HDMI de l'ordinateur. Ensuite, configurez le périphérique de lecture audio par défaut de la manière suivante :

1. Cliquez avec le bouton droit de la souris sur l'icône **Haut-parleurs** dans la zone de notification, à l'extrémité droite de la barre des tâches, puis cliquez sur **Périphériques de lecture**.
2. Dans l'onglet Lecture, cliquez sur **Sortie numérique** ou sur **Périphérique de sortie numérique (HDMI)**.
3. Cliquez sur **Par défaut**, puis sur **OK**.

Pour rétablir le son sur les haut-parleurs de l'ordinateur, procédez comme suit :

1. Cliquez avec le bouton droit de la souris sur l'icône **Haut-parleurs** dans la zone de notification, à l'extrémité droite de la barre des tâches, puis cliquez sur **Périphériques de lecture**.
2. Dans l'onglet Lecture, cliquez sur **Haut-parleurs**.
3. Cliquez sur **Par défaut**, puis sur **OK**.

Affichage sans fil Intel (certains modèles)

La technologie Intel® Wireless Display vous permet de partager sans le moindre fil le contenu de votre ordinateur sur votre téléviseur. Pour bénéficier de cet affichage sans fil, un adaptateur TV sans fil (vendu séparément) et une carte graphique Intel sont nécessaires. Les contenus faisant l'objet d'une protection, tels que les disques Blu-ray, ne sont pas compatibles avec la technologie Intel

Wireless Display. Pour plus d'informations sur l'utilisation de l'adaptateur sans fil, reportez-vous aux instructions fournies par le fabricant.



REMARQUE : Vérifiez que le voyant sans fil est activé sur l'ordinateur avant d'utiliser l'affichage sans fil.

Utilisation de CyberLink PowerDVD (certains modèles)

CyberLink PowerDVD transforme votre ordinateur en un centre de divertissement mobile. Avec CyberLink PowerDVD, vous pouvez écouter des CD de musique et visionner des films Blu-ray Disc (BD). Vous pouvez également gérer et modifier vos collections de photos.

- ▲ Pour démarrer CyberLink PowerDVD, sélectionnez **Démarrer > Tous les programmes > CyberLink > CyberLink PowerDVD**.

Pour plus d'informations sur l'utilisation de CyberLink PowerDVD, reportez-vous à l'aide du logiciel PowerDVD.

4 Gestion de l'alimentation

 **REMARQUE :** L'ordinateur peut être doté d'un bouton ou d'un interrupteur d'alimentation. Dans ce manuel, ces deux types de commandes sont indistinctement désignés par le terme *interrupteur d'alimentation*.

Arrêt de l'ordinateur

 **ATTENTION :** Les informations non enregistrées sont perdues lors de la mise hors tension de l'ordinateur.

La commande Arrêter ferme toutes les applications ouvertes, y compris le système d'exploitation, puis éteint l'affichage et l'ordinateur.

Arrêtez l'ordinateur dans les cas suivants :

- Lorsque vous devez accéder à des composants à l'intérieur de l'ordinateur
- Lorsque vous vous connectez à un périphérique externe non connecté à un port vidéo ou USB
- Lorsque l'ordinateur reste inutilisé et débranché d'une alimentation externe pendant une période prolongée

Bien que vous puissiez arrêter l'ordinateur à l'aide de l'interrupteur d'alimentation, il est préférable d'utiliser la commande Arrêter de Windows :

 **REMARQUE :** Si l'ordinateur est en mode veille ou veille prolongée, vous devez d'abord quitter ce mode pour pouvoir arrêter l'ordinateur.

1. Enregistrez votre travail et fermez toutes les applications.
2. Sélectionnez **Démarrer > Arrêter**.

 **REMARQUE :** Si vous vous êtes enregistré sur un domaine de réseau, le bouton sur lequel vous cliquez se nomme Arrêter au lieu d'Arrêter l'ordinateur.

Si l'ordinateur ne répond plus et que vous ne pouvez pas utiliser les procédures d'arrêt précédentes, essayez les procédures d'arrêt d'urgence dans l'ordre suivant :

- Appuyez sur **ctrl+alt+suppr**, puis cliquez sur le bouton **Alimentation**.
- Appuyez sur l'interrupteur d'alimentation sans relâcher la pression pendant au moins 5 secondes.
- Déconnectez l'ordinateur de l'alimentation externe.

Définition des options d'alimentation

Utilisation des états d'économie d'énergie

L'ordinateur est doté de deux états d'économie d'énergie activés en usine : Veille et Veille prolongée.

Lorsque le mode veille est activé, les voyants d'alimentation clignotent et l'écran s'éteint. Votre travail est enregistré en mémoire. Vous pouvez quitter le mode veille plus rapidement que le mode veille prolongée. Si l'ordinateur est en mode veille pendant une période prolongée ou que la batterie atteint un niveau de charge critique en mode veille, l'ordinateur active le mode veille prolongée.

Lorsque le mode veille prolongée est activé, votre travail est enregistré dans un fichier de mise en veille prolongée stocké sur le disque dur et l'ordinateur s'éteint.

 **ATTENTION :** Afin d'éviter tout risque d'altération audio ou vidéo, de perte de fonctionnalité de lecture audio ou vidéo ou de perte d'informations, n'activez pas le mode Veille ou Veille prolongée pendant la lecture ou la gravure d'un disque ou d'une carte multimédia externe.

 **REMARQUE :** Il est impossible d'établir des communications réseau ou d'exécuter les fonctions de l'ordinateur lorsque ce dernier est en mode veille ou veille prolongée.

Activation et sortie du mode veille

Le système est configuré en usine pour activer le mode Veille après un certain délai d'inactivité lors d'un fonctionnement sur batterie ou sur alimentation externe.

Les paramètres d'alimentation et les délais peuvent être modifiés dans les options d'alimentation du Panneau de configuration Windows®.

Lorsque l'ordinateur est sous tension, vous pouvez activer le mode veille de l'une des manières suivantes :

- Appuyez brièvement sur l'interrupteur d'alimentation.
- Fermez l'écran.
- Cliquez sur **Démarrer**, cliquez sur la flèche en regard du bouton Arrêter, puis cliquez sur **Mettre en veille**.

Pour quitter le mode Veille :

- Appuyez brièvement sur l'interrupteur d'alimentation.
- Si l'écran est fermé, ouvrez-le.
- Appuyez sur une touche du clavier.
- Tapez sur l'Imagepad ou balayez-le.

Lorsque l'ordinateur quitte le mode veille, les voyants d'alimentation s'allument et votre travail est restauré à l'écran à l'endroit où vous vous êtes arrêté.

 **REMARQUE :** Si vous avez défini un mot de passe pour quitter le mode veille, vous devez le saisir pour pouvoir afficher votre travail à l'écran.

Activation et sortie du mode veille prolongée

Le système est configuré en usine pour activer le mode Veille prolongée après un certain délai d'inactivité lors d'un fonctionnement sur batterie ou sur alimentation externe, ou lorsque la batterie atteint un niveau critique.

Les délais et les paramètres d'alimentation peuvent être modifiés dans le Panneau de configuration de Windows.

Pour activer le mode Veille prolongée :

- ▲ Cliquez sur **Démarrer**, cliquez sur la flèche en regard du bouton Arrêter, puis cliquez sur **Mettre en veille prolongée**.

Pour quitter le mode veille prolongée :

- ▲ Appuyez brièvement sur l'interrupteur d'alimentation.

Les voyants d'alimentation s'allument et votre travail est restauré à l'écran à l'endroit où vous vous êtes arrêté.

 **REMARQUE :** Si vous avez défini un mot de passe pour sortir du mode veille, vous devez entrer votre mot de passe Windows pour que votre travail s'affiche à l'écran.

Utilisation de la jauge d'alimentation

La jauge d'alimentation est située dans la zone de notification, à l'extrémité droite de la barre des tâches. Elle vous permet d'accéder rapidement aux paramètres d'alimentation et de visualiser la quantité de charge restante.

- Pour afficher le pourcentage de charge restante de la batterie et le mode d'alimentation actuel, déplacez le curseur sur l'icône de jauge de batterie.
- Pour accéder aux options d'alimentation ou pour modifier le plan d'alimentation, cliquez sur l'icône Jauge d'alimentation, puis sélectionnez un élément dans la liste.

Différentes icônes de jauge d'alimentation indiquent si l'ordinateur fonctionne sur batterie ou sur alimentation externe. L'icône affiche également un message si la batterie a atteint un niveau de charge faible ou critique.

Utilisation des plans d'alimentation

Un mode d'alimentation est un ensemble de paramètres système qui gèrent la manière dont l'ordinateur utilise l'alimentation. Les modes d'alimentation peuvent vous aider à économiser l'énergie ou à optimiser les performances.

Affichage du plan d'alimentation actuel

Vous pouvez utiliser l'une des méthodes suivantes :

- Cliquez sur l'icône Jauge d'alimentation dans la zone de notification, à l'extrémité droite de la barre des tâches.
- Sélectionnez **Démarrer > Panneau de configuration > Système et sécurité > Options d'alimentation**.

Sélection d'un plan d'alimentation différent

Vous pouvez utiliser l'une des méthodes suivantes :

- Cliquez sur l'icône Jauge d'alimentation dans la zone de notification, puis sélectionnez un plan d'alimentation dans la liste.
- Sélectionnez **Démarrer > Panneau de configuration > Système et sécurité > Options d'alimentation**, puis choisissez un élément dans la liste.

Personnalisation des plans d'alimentation

Pour personnaliser un mode d'alimentation :

1. Cliquez sur l'icône Jauge d'alimentation dans la zone de notification, puis sur **Autres options d'alimentation**.

Ou

Sélectionnez **Démarrer > Panneau de configuration > Système et sécurité > Options d'alimentation**.
2. Sélectionnez un plan d'alimentation, puis cliquez sur **Modifier les paramètres du plan**.
3. Modifiez les paramètres en fonction des besoins.
4. Pour modifier des paramètres supplémentaires, cliquez sur **Modifier les paramètres d'alimentation avancés** et apportez vos modifications.

Définition d'une protection par mot de passe pour quitter la mise en veille

Pour configurer l'ordinateur afin de demander un mot de passe lorsqu'il quitte le mode Veille ou Veille prolongée, procédez comme suit :

1. Sélectionnez **Démarrer > Panneau de configuration > Système et sécurité > Options d'alimentation**.
2. Dans le volet gauche, cliquez sur **Demander un mot de passe pour sortir de la mise en veille**.
3. Cliquez sur **Modifier des paramètres actuellement non disponibles**.
4. Cliquez sur **Exiger un mot de passe (recommandé)**.



REMARQUE : Si vous souhaitez créer un mot de passe pour le compte utilisateur ou modifier le mot de passe en cours, cliquez sur **Créer ou modifier le mot de passe de votre compte utilisateur** et suivez les instructions à l'écran. Si vous ne souhaitez ni créer ni modifier le mot de passe du compte utilisateur, passez à l'étape 5.

5. Cliquez sur **Enregistrer les modifications**.

Utilisation de HP Power Manager (certains modèles)

Power Manager vous permet de configurer un mode d'alimentation afin d'optimiser la consommation d'alimentation et la charge de la batterie de votre ordinateur. Les modes de gestion suivants sont disponibles :

- Économies d'énergie
- Recommandé par HP
- Performances élevées

Pour démarrer Power Manager lorsque Windows est exécuté :

- ▲ Sélectionnez **Démarrer > Tous les programmes > HP > HP Power Manager**.

Utilisation de l'alimentation par batterie

Lorsque l'ordinateur contient une batterie chargée et qu'il n'est pas connecté à une alimentation externe, il est alimenté par la batterie. Lorsque l'ordinateur est connecté à une alimentation secteur externe, il fonctionne sous celle-ci.

Si l'ordinateur est alimenté par une alimentation secteur externe et qu'il contient une batterie chargée, il passe sur batterie dès que l'adaptateur secteur est déconnecté de l'ordinateur.

 **REMARQUE :** La luminosité de l'écran est automatiquement réduite afin de prolonger la durée de vie de la batterie lorsque vous déconnectez l'alimentation secteur. Reportez-vous au manuel *Mise en route* pour savoir comment accroître ou réduire la luminosité de l'écran.

La durée de vie d'une batterie d'ordinateur varie en fonction des paramètres de gestion de l'alimentation, des applications exécutées sur l'ordinateur, de la luminosité de l'affichage, des périphériques externes connectés à l'ordinateur, ainsi que d'autres facteurs.

Recherche d'informations sur la batterie

La section Aide et support fournit les informations et les outils suivants sur la batterie :

- Outil Contrôle de la batterie permettant de tester les performances d'une batterie
- Informations sur l'étalonnage, la gestion de l'alimentation, mais aussi concernant l'entretien et le stockage afin d'optimiser la durée de vie d'une batterie
- Informations sur les types, spécifications, cycles de vie et capacités des batteries

Pour accéder aux informations relatives à la batterie :

- ▲ Sélectionnez **Démarrer > Aide et support > Apprendre > Modes de gestion de l'alimentation : Forum aux questions.**

Utilisation de la fonction Contrôle de la batterie

L'outil Contrôle de la batterie dans Aide et support fournit des informations sur l'état de la batterie installée sur l'ordinateur.

Pour exécuter le contrôle de la batterie :

1. Connectez l'adaptateur secteur à l'ordinateur.

 **REMARQUE :** Pour que le Contrôle de la batterie fonctionne correctement, l'ordinateur doit être connecté à une source d'alimentation externe.

2. Sélectionnez **Démarrer > Aide et support > Résolution des problèmes > Alimentation, thermiques et mécaniques.**
3. Cliquez sur l'onglet **Alimentation**, puis sur **Contrôle de la batterie.**

Le contrôle de la batterie examine la batterie et ses cellules pour voir si elles fonctionnent correctement, puis établit un rapport sur les résultats du contrôle.

Affichage de la charge de batterie restante

- ▲ Placez le curseur sur l'icône de jauge d'alimentation située dans la zone de notification, à l'extrémité droite de la barre des tâches.

Optimisation de la durée de décharge de la batterie

La durée de décharge de la batterie dépend des fonctionnalités que vous utilisez lors de l'alimentation sur batterie. La durée de décharge maximale s'amointrit graduellement en même temps que la capacité de stockage de la batterie.

Conseils d'optimisation de la durée de décharge de la batterie :

- Réduisez la luminosité de l'écran.
- Sélectionnez le paramètre **Économies d'énergie** dans Options d'alimentation.

Gestion des niveaux bas de batterie

Cette section fournit des informations sur les alertes et les réponses système définies en usine. Certaines alertes et réponses système à des niveaux bas de batterie peuvent être modifiées à l'aide des options d'alimentation dans le Panneau de configuration Windows. Les préférences définies via les options d'alimentation n'affectent pas les voyants.

Identification des niveaux bas de batterie

Lorsqu'une batterie, qui est l'unique source d'alimentation de l'ordinateur, atteint un niveau de charge faible ou critique, le comportement suivant se produit :

- Lorsque la batterie atteint un niveau faible ou critique, son voyant (certains modèles) l'indique.



REMARQUE : Reportez-vous au manuel *Mise en route* pour obtenir plus d'informations sur le voyant de la batterie.

Ou

- L'icône de jauge d'alimentation dans la zone de notification affiche un message si la batterie atteint un niveau faible ou critique.



REMARQUE : Pour plus d'informations sur la jauge d'alimentation, reportez-vous à la section [Utilisation de la jauge d'alimentation à la page 20](#).

L'ordinateur résout un niveau critique de batterie en procédant aux actions suivantes :

- Si le mode veille prolongée est activé et que l'ordinateur est sous tension ou en mode veille, le mode veille prolongée est activé.
- Si le mode veille prolongée est désactivé et que l'ordinateur est sous tension ou en mode veille, l'ordinateur reste brièvement en mode veille avant de s'éteindre. Les données non enregistrées sont alors perdues.

Résolution d'un niveau bas de batterie

Résolution d'un niveau bas de batterie lorsqu'une alimentation externe est disponible

- ▲ Connectez l'un des périphériques suivants :
 - Adaptateur secteur
 - Dispositif d'extension ou d'accueil en option
 - Adaptateur d'alimentation en option acheté comme accessoire auprès de HP

Résolution d'un niveau bas de batterie lorsqu'aucune source d'alimentation n'est disponible

- Activez le mode Veille prolongée.
- Enregistrez votre travail et arrêtez l'ordinateur.

Résolution d'un niveau bas de batterie lorsque l'ordinateur ne peut pas quitter le mode veille prolongée

Lorsque l'ordinateur ne dispose pas d'une puissance suffisante pour quitter le mode veille prolongée, procédez comme suit :

1. Connectez l'adaptateur secteur à l'ordinateur et à l'alimentation externe.
2. Quittez le mode veille prolongée en appuyant sur l'interrupteur d'alimentation.

Économie d'énergie de la batterie

- Vous pouvez sélectionner des paramètres de faible consommation d'énergie dans le Panneau de configuration Windows.
- Désactivez les connexions sans fil et de réseau local et quittez les applications de modem lorsque vous ne les utilisez pas.
- Déconnectez les périphériques externes inutilisés qui ne sont pas branchés sur une source d'alimentation externe.
- Arrêtez, désactivez ou retirez toute carte multimédia externe que vous n'utilisez pas.
- Réduisez la luminosité de l'écran.
- Si vous vous absentez, activez le mode Veille ou Veille prolongée ou arrêtez l'ordinateur.

Utilisation d'une batterie scellée en usine

IMPORTANT : N'essayez pas de remplacer la batterie de votre ordinateur, qui est pré-installée et scellée en usine. Une batterie qui a été bougée annule la garantie. Votre ordinateur dispose d'une batterie interne rechargeable que seul un fournisseur de service agréé peut remplacer. Pour savoir comment préserver au mieux votre batterie, consultez [Utilisation de l'alimentation par batterie à la page 23](#).

Pour connaître l'état de la batterie ou si la batterie ne charge plus, effectuez une vérification de la batterie dans Aide et support. Veuillez contacter le support technique si la batterie de l'ordinateur a besoin d'être remplacée.

Utilisation d'une alimentation secteur externe

 **REMARQUE** : Pour plus d'informations sur la connexion à une source d'alimentation externe, reportez-vous au poster *Installation rapide* qui accompagnait l'ordinateur.

L'alimentation secteur externe est fournie au moyen d'un adaptateur secteur approuvé ou d'un dispositif d'extension ou d'accueil en option.

 **AVERTISSEMENT** ! Pour limiter les problèmes de sécurité potentiels, utilisez uniquement l'adaptateur secteur fourni avec l'ordinateur, un adaptateur secteur de remplacement fourni par HP ou un adaptateur secteur compatible acheté auprès de HP.

Connectez l'ordinateur à une alimentation secteur externe dans l'une des conditions suivantes :

⚠ AVERTISSEMENT ! Ne chargez pas la batterie de l'ordinateur lorsque vous êtes à bord d'un avion.

- Lors du chargement ou de l'étalonnage d'une batterie
- Lors de l'installation ou de la modification du logiciel système
- Lors de la gravure d'informations sur un CD, un DVD ou un BD (certains modèles)
- Lors de l'exécution du défragmenteur de disque
- Lors de l'exécution d'une sauvegarde ou d'une restauration

Lorsque vous connectez l'ordinateur à une alimentation secteur externe, les événements suivants se produisent :

- La batterie commence à se charger.
- Si l'ordinateur est sous tension, l'icône de jauge de l'alimentation située dans la zone de notification change d'aspect.

Lorsque vous déconnectez l'alimentation secteur externe, les événements suivants se produisent :

- L'ordinateur bascule sur l'alimentation par batterie.
- La luminosité de l'affichage est automatiquement réduite pour prolonger la durée de vie de la batterie.

Test d'un adaptateur secteur

Testez l'adaptateur secteur si l'ordinateur présente l'un des symptômes suivants lorsqu'il est connecté à l'alimentation secteur :

- L'ordinateur ne s'allume pas.
- L'écran ne s'allume pas.
- Les voyants d'alimentation sont éteints.

Pour tester l'adaptateur secteur :

1. Arrêtez l'ordinateur.
2. Connectez l'adaptateur secteur à l'ordinateur et branchez-le sur une prise secteur.
3. Mettez l'ordinateur sous tension.
 - Si les voyants d'alimentation sont *allumés*, l'adaptateur secteur fonctionne correctement.
 - Si les voyants d'alimentation restent *éteints*, vérifiez la connexion de l'adaptateur secteur à l'ordinateur et la connexion de l'adaptateur secteur à la prise secteur pour vous assurer que les connexions sont sécurisées.
 - Si les connexions sont sécurisées et que les voyants d'alimentation restent *éteints*, l'adaptateur secteur ne fonctionne pas et doit être remplacé.

Contactez l'assistance technique HP pour plus d'informations sur l'obtention d'un adaptateur secteur de remplacement.

Utilisation de HP CoolSense (certains modèles)

Lorsque vous utilisez votre ordinateur en déplacement ou que vous flânez chez vous, HP CoolSense  vous aide à atteindre le niveau de confort maximal en ajustant automatiquement les paramètres de performances et du ventilateur interne.

Lorsque HP CoolSense est activé, il détecte automatiquement si votre ordinateur est fixe ou non et fait des réglages supplémentaires pour que les paramètres de performances et du ventilateur interne restent en accord avec la température en surface de votre ordinateur, et ce à un niveau optimal de confort.

Lorsque HP CoolSense est désactivé, le réglage des paramètres de performances et du ventilateur interne ne va pas au-delà des paramètres par défaut. Lorsque votre ordinateur n'est pas dans une position fixe, la température en surface peut, par conséquent, être plus élevée qu'elle ne le serait si HP CoolSense était activé.

5 Cartes et périphériques externes

Utilisation de cartes compatibles avec le connecteur de carte numérique (certains modèles)

Les cartes numériques en option offrent un stockage de données sécurisé et un partage d'informations convivial. Elles sont couramment utilisées avec les appareils photo numériques et les PDA équipés d'un connecteur de carte numérique, mais aussi avec les autres types d'ordinateurs.

Afin de déterminer quels sont les formats de carte numérique pris en charge sur votre ordinateur, reportez-vous au manuel *Mise en route*.

Insertion d'une carte numérique

⚠ ATTENTION : Afin d'éviter d'endommager les connecteurs, évitez de forcer lors de l'insertion d'une carte numérique.

1. Tenez la carte, étiquette vers le haut et connecteurs faisant face à l'ordinateur.
2. Insérez la carte dans le connecteur de carte numérique, puis appuyez dessus jusqu'à ce qu'elle s'enclenche.

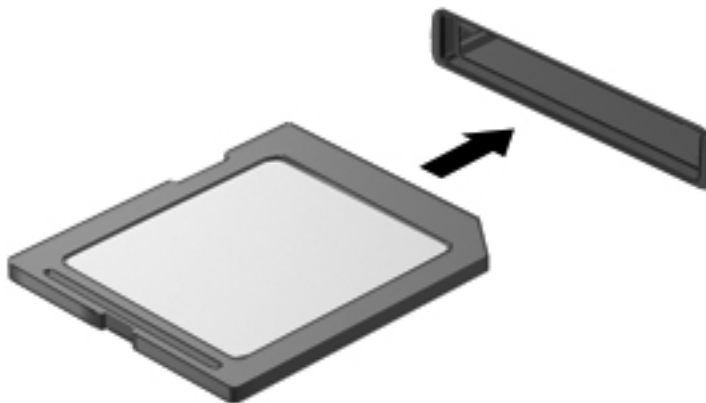

Un son est émis lorsque le périphérique est détecté et un menu d'options peut s'afficher.

Retrait d'une carte numérique

ATTENTION : Pour éviter toute perte de données ou toute absence de réponse du système, procédez comme suit pour retirer la carte numérique en toute sécurité.

1. Enregistrez vos informations et fermez toutes les applications associées à la carte numérique.
2. Cliquez sur l'icône de retrait des périphériques dans la zone de notification, à l'extrémité droite de la barre des tâches. Suivez ensuite les instructions à l'écran.
3. Appuyez sur la carte **(1)**, puis retirez-la du connecteur **(2)**.

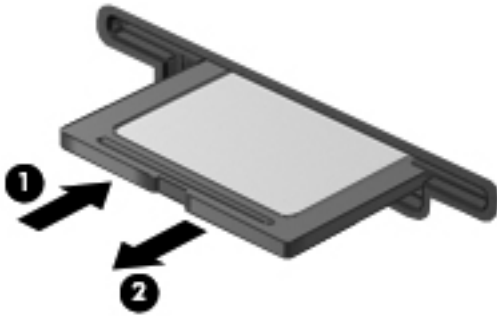

REMARQUE : Si la carte ne s'éjecte pas, sortez-la du connecteur.

Utilisation des cartes ExpressCard (certains modèles)

Une carte ExpressCard est une PC Card hautes performances que vous insérez dans le connecteur pour carte ExpressCard.

Configuration d'une carte ExpressCard

Installez uniquement les logiciels requis pour la carte. Si la documentation qui accompagne votre carte ExpressCard vous invite à installer des pilotes de périphérique :

- N'installez que les pilotes de périphérique correspondant à votre système d'exploitation.
- N'installez aucun autre logiciel fourni par le fabricant de la carte ExpressCard, notamment les services de carte ou de socket, ou les configureurs.

Insertion d'une carte ExpressCard

ATTENTION : Pour éviter toute détérioration de l'ordinateur et des cartes externes, n'insérez pas de PC Card dans le connecteur de carte ExpressCard.

ATTENTION : Pour éviter d'endommager les connecteurs :

Utilisez d'une force minimum lors de l'insertion d'une carte ExpressCard.

Abstenez-vous de déplacer ou de transporter l'ordinateur lorsqu'une carte ExpressCard est en cours d'utilisation.

Le connecteur de carte ExpressCard peut contenir un cache de protection. Pour retirer le cache :

1. Appuyez sur le cache **(1)** pour le déverrouiller.

2. Retirez délicatement le cache (2) du connecteur.

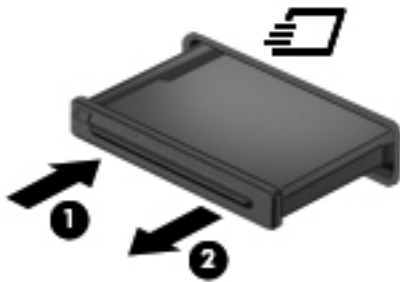

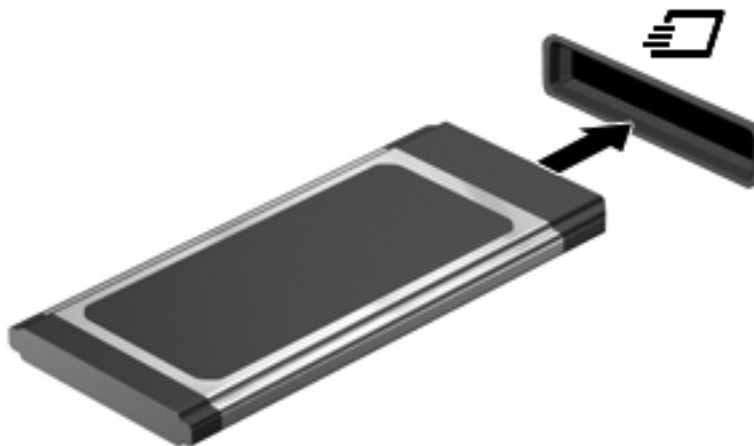

Pour insérer une carte ExpressCard :

1. Tenez la carte, étiquette vers le haut et connecteurs faisant face à l'ordinateur.
2. Insérez la carte dans le connecteur de carte ExpressCard, puis poussez-la jusqu'à ce qu'elle s'enclenche fermement.



Un son est émis lorsque la carte est détectée et un menu d'options peut s'afficher.

 **REMARQUE :** La première fois que vous connectez une carte ExpressCard, un message s'affiche dans la zone de notification pour vous indiquer que l'ordinateur reconnaît la carte.

 **REMARQUE :** Pour économiser de l'énergie, arrêtez-la ou retirez-la si vous ne l'utilisez pas.

Retrait d'une carte ExpressCard

 **ATTENTION :** Pour éviter toute perte de données ou toute absence de réponse du système, procédez comme suit pour retirer la carte ExpressCard en toute sécurité.

1. Enregistrez vos données et fermez toutes les applications associées à la carte ExpressCard.
2. Cliquez sur l'icône de retrait des périphériques dans la zone de notification, à l'extrémité droite de la barre des tâches, puis suivez les instructions à l'écran.
3. Pour déverrouiller et retirer la carte ExpressCard :
 - a. Appuyez délicatement sur la carte (1) afin de la déverrouiller.
 - b. Retirez la carte (2) du connecteur.

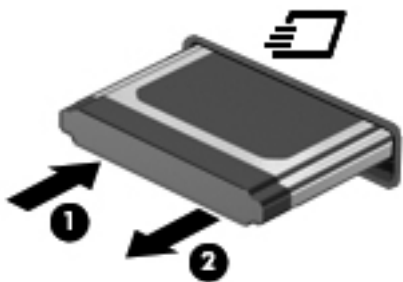

Utilisation de cartes Smart Card (certains modèles)

 **REMARQUE :** Le terme *smart card* est utilisé dans ce chapitre pour désigner à la fois les cartes Smart Card et les cartes Java™.

Une carte Smart Card est un accessoire au format carte de crédit qui comporte une micropuce hébergeant de la mémoire et un microprocesseur. Tout comme les ordinateurs personnels, certaines cartes Smart Card possèdent un système d'exploitation pour gérer les entrées et les sorties et incluent des fonctions de sécurité contre les tentatives de sabotage. Les cartes Smart Card standard sont utilisées dans un lecteur spécifique (certains modèles).

Un numéro d'identification personnel (PIN) est nécessaire pour accéder au contenu de la micropuce. Pour plus d'informations sur les fonctions de sécurité d'une carte Smart Card, reportez-vous à la section Aide et support.

Insertion d'une carte Smart Card

1. En tenant la carte, étiquette vers le haut, insérez-la délicatement dans le lecteur de Smart Card jusqu'à ce qu'elle s'enclenche.

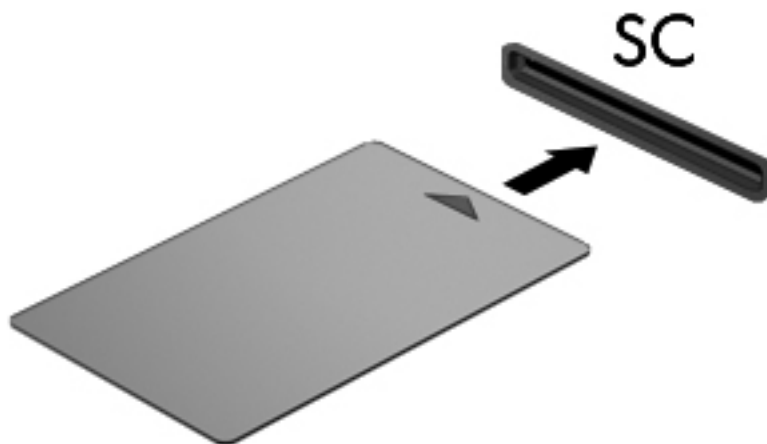

2. Suivez les instructions à l'écran pour vous connecter à l'ordinateur au moyen du code PIN de la carte Smart Card.

Retrait d'une carte Smart Card

- ▲ Saisissez l'extrémité de la carte Smart Card, puis sortez-la du lecteur.

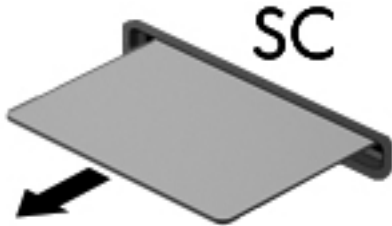

Utilisation d'un périphérique USB

USB est une interface matérielle qui permet de connecter un périphérique externe en option (tel qu'un clavier, une souris, une unité, une imprimante, un scanner ou un concentrateur USB).

Certains périphériques USB peuvent nécessiter des logiciels de prise en charge supplémentaires, qui sont normalement livrés avec le périphérique. Pour plus d'informations sur les logiciels spécifiques à un périphérique, reportez-vous aux instructions de l'éditeur des logiciels. Ces instructions peuvent être fournies avec le logiciel sur un disque ou disponibles sur le site Web de l'éditeur.

L'ordinateur possède au moins 1 port USB prenant en charge les périphériques USB 1.0, USB 1.1, USB 2.0 ou USB 3.0. L'ordinateur peut également être doté d'un port USB avec alimentation qui alimente un périphérique externe s'il est utilisé conjointement à un câble USB avec alimentation. Une station d'accueil ou un concentrateur USB en option permet de prendre en charge des ports USB supplémentaires pouvant être utilisés avec l'ordinateur.

Connexion d'un périphérique USB

-
- ⚠ ATTENTION :** Afin de ne pas endommager le connecteur USB, évitez de forcer lors de la connexion d'un périphérique.
-

- ▲ Connectez un câble USB pour le périphérique au port USB.

 **REMARQUE :** Le port USB de votre ordinateur peut légèrement différer de l'illustration présentée dans cette section.



Vous entendrez alors un son signifiant que le périphérique a été détecté.

 **REMARQUE :** La première fois que vous connectez un périphérique USB, un message s'affiche dans la zone de notification pour vous indiquer que l'ordinateur reconnaît le périphérique.

Retrait d'un périphérique USB

 **ATTENTION :** Pour éviter d'endommager un connecteur USB, ne tirez pas sur le câble pour retirer le périphérique USB.

ATTENTION : Pour éviter toute perte d'informations ou toute absence de réponse du système, procédez comme suit pour retirer le périphérique USB en toute sécurité.

1. Pour retirer un périphérique USB, enregistrez vos informations et fermez tous les programmes associés au périphérique.
2. Cliquez sur l'icône de retrait des périphériques dans la zone de notification, à l'extrémité droite de la barre des tâches, puis suivez les instructions à l'écran.
3. Retirez le périphérique.

Utilisation d'unités 1394 (certains modèles)

IEEE1394 est une interface matérielle qui permet de connecter des périphériques de stockage de données ou multimédia à haute vitesse à l'ordinateur. Les scanners, les appareils photo et les caméscopes numériques nécessitent souvent une connexion 1394.

Certaines unités 1394 peuvent nécessiter des logiciels de support supplémentaires, qui sont normalement livrés avec l'unité. Pour plus d'informations sur les logiciels spécifiques à une unité, reportez-vous aux instructions du fabricant.

Le port 1394 prend également en charge les unités IEEE 1394a.

Connexion d'une unité 1394

ATTENTION : Afin de ne pas endommager le connecteur de port 1394, évitez de forcer lors de la connexion d'un périphérique.

- ▲ Pour connecter une unité 1394 à l'ordinateur, branchez son câble 1394 sur le port 1394.

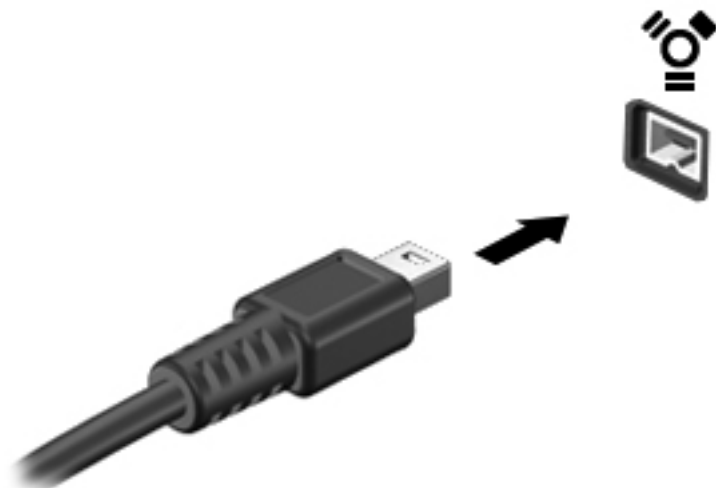

Vous entendrez un son signifiant que l'unité a été détectée.

Retrait d'une unité 1394

ATTENTION : Pour éviter toute perte de données ou tout blocage du système, arrêtez l'unité 1394 avant de la retirer.

ATTENTION : Pour éviter d'endommager le connecteur 1394, ne tirez pas sur le câble pour retirer l'unité 1394.

1. Pour retirer une unité 1394, enregistrez vos informations et fermez tous les programmes associés au périphérique.
2. Cliquez sur l'icône de retrait des périphériques dans la zone de notification, à l'extrémité droite de la barre des tâches, puis suivez les instructions à l'écran.
3. Retirez l'unité.

Utilisation d'un périphérique eSATA (sur certains modèles)

Un port eSATA permet de connecter un composant eSATA hautes performances en option, par exemple un disque dur externe eSATA.

Certains périphériques eSATA peuvent nécessiter des logiciels de prise en charge supplémentaires, qui sont normalement livrés avec le périphérique. Pour plus d'informations sur les logiciels spécifiques à un périphérique, reportez-vous aux instructions du fabricant.

REMARQUE : Le port eSATA prend également en charge un périphérique USB en option.

Connexion d'un périphérique eSATA

ATTENTION : Afin de ne pas endommager le port eSATA, évitez de forcer lors de la connexion d'un périphérique.

- ▲ Pour connecter un périphérique eSATA à l'ordinateur, branchez son câble eSATA sur le port eSATA.

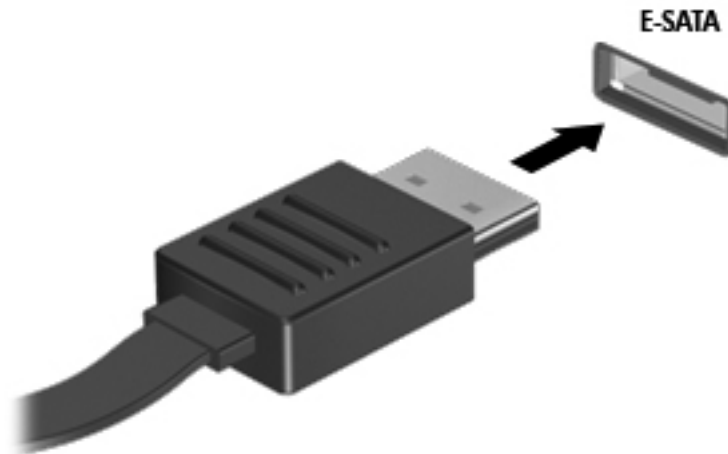

Vous entendrez un son indiquant que le périphérique a été détecté.

Retrait d'un périphérique eSATA

ATTENTION : Pour éviter d'endommager le connecteur eSATA, ne tirez pas sur le câble pour retirer le périphérique eSATA.

ATTENTION : Pour éviter toute perte d'informations ou toute absence de réponse du système, procédez comme suit pour retirer le périphérique en toute sécurité.

1. Pour retirer un périphérique eSATA, enregistrez vos informations et fermez tous les programmes associés au périphérique.
2. Cliquez sur l'icône de retrait des périphériques dans la zone de notification, à l'extrémité droite de la barre des tâches, puis suivez les instructions à l'écran.
3. Retirez le périphérique.

Utilisation de périphériques externes en option

REMARQUE : Pour plus d'informations sur les pilotes et logiciels requis, ou pour savoir quel port d'ordinateur utiliser, reportez-vous aux instructions du fabricant.

Pour connecter un périphérique externe à l'ordinateur :

ATTENTION : Pour éviter d'endommager l'équipement lors de la connexion d'un périphérique avec alimentation, assurez-vous qu'il est éteint et que le cordon d'alimentation est débranché.

1. Connectez le périphérique à l'ordinateur.
2. Si vous raccordez un périphérique avec alimentation, branchez son cordon d'alimentation sur une prise secteur mise à la terre.
3. Mettez le périphérique sous tension.

Pour déconnecter un périphérique externe non alimenté, éteignez-le, puis débranchez-le de l'ordinateur. Pour déconnecter un périphérique externe avec alimentation, éteignez-le, déconnectez-le de l'ordinateur, puis débranchez son cordon d'alimentation secteur.

Utilisation d'unités externes en option

Les unités externes amovibles permettent de disposer de davantage de solutions pour stocker des informations et y accéder. Vous pouvez ajouter une unité USB en la branchant sur le port USB de l'ordinateur.

REMARQUE : Les unités optiques USB externes HP doivent être connectées au port USB avec alimentation, situé sur l'ordinateur.

Les lecteurs USB peuvent relever des types suivants :

- Unité de disquette 1,44 Mo
- Module de disque dur (disque dur doté d'un adaptateur)
- Unité optique externe (CD, DVD et Blu-ray)
- Périphérique MultiBay

Utilisation du port d'extension (certains modèles)

Le port d'extension permet de connecter l'ordinateur à un dispositif d'accueil ou d'extension en option, afin de pouvoir utiliser des ports et des connecteurs supplémentaires avec l'ordinateur.



6 Unités

Manipulation des unités

Les unités sont des composants fragiles que vous devez manipuler avec soin. Reportez-vous aux précautions suivantes lors de la manipulation des unités. D'autres mises en garde sont fournies avec les procédures auxquelles elles s'appliquent.

Observez ces précautions :

- Avant de déplacer un ordinateur connecté à un disque dur externe, activez le mode Veille et laissez l'écran s'effacer ou déconnectez le disque dur externe de façon appropriée.
- Avant de manipuler une unité, débarrassez-vous de l'électricité statique en touchant une surface métallique non peinte de l'unité.
- Ne touchez pas les broches des connecteurs de l'unité amovible ou de l'ordinateur.
- Manipulez une unité avec précaution. Évitez de la faire tomber ou de placer des objets dessus.
- Avant de retirer ou d'insérer une unité, mettez l'ordinateur hors tension. Si vous ne savez pas si l'ordinateur est hors tension, en mode Veille ou en mode Veille prolongée, mettez-le sous tension, puis hors tension via le système d'exploitation.
- Ne forcez pas lors de l'insertion d'une unité dans un compartiment.
- N'utilisez pas le clavier de l'ordinateur et ne déplacez pas ce dernier lorsque l'unité optique grave un disque. Cette opération est sensible aux vibrations.
- Lorsque la batterie est la seule source d'alimentation, vérifiez qu'elle est suffisamment chargée avant d'écrire sur un support.
- N'exposez pas l'unité à une température ou à une humidité extrême.
- Évitez d'exposer l'unité à des liquides. Ne vaporisez pas de produits nettoyants sur l'unité.
- Retirez tout support de l'unité avant de retirer celle-ci de son compartiment, ou encore avant de la transporter, de l'envoyer ou de la stocker.
- Si vous devez envoyer une unité par la poste, emballez-la dans un emballage à bulles d'air ou tout autre emballage de protection et apposez l'inscription « FRAGILE ».
- Évitez d'exposer le disque dur à des champs magnétiques. Les portiques de détection et les bâtons de sécurité utilisés dans les aéroports sont des dispositifs de sécurité qui génèrent des champs magnétiques. En revanche, les tapis roulants des aéroports et autres dispositifs de sécurité semblables qui contrôlent les bagages à main utilisent généralement des rayons X et non des champs magnétiques, ce qui ne représente aucun risque pour les unités.

Utilisation de disques durs

Amélioration des performances du disque dur

Utilisation du défracteur de disque

Au fur et à mesure de l'utilisation de l'ordinateur, les fichiers sur le disque dur se fragmentent. Le défracteur de disque rassemble les fichiers et les dossiers fragmentés sur le disque dur afin d'en améliorer le fonctionnement.



REMARQUE : Il n'est pas nécessaire d'exécuter le défracteur de disque sur les disques à semi-conducteurs.

Une fois que vous avez lancé le défracteur de disque, celui-ci fonctionne de façon autonome. Selon la taille de votre disque dur et le nombre de fichiers fragmentés, cette opération peut durer plus d'une heure. Vous pouvez planifier son lancement pendant la nuit ou à un moment où vous n'avez pas besoin d'accéder à votre ordinateur.

HP vous recommande de défragmenter votre disque dur au moins une fois par mois. Vous pouvez également définir le défracteur de disque pour qu'il s'exécute tous les mois, mais vous pouvez défragmenter manuellement votre disque dur à tout moment.

Pour exécuter le défracteur de disque :

1. Connectez l'ordinateur à une source d'alimentation secteur.
2. Sélectionnez **Démarrer > Tous les programmes > Accessoires > Outils système > Défracteur de disque**.
3. Cliquez sur **Défragmenter le disque**.



REMARQUE : Windows inclut la fonction de contrôle de compte utilisateur qui permet d'améliorer la sécurité de votre ordinateur. Votre autorisation ou votre mot de passe vous seront peut-être demandés pour des tâches telles que l'installation d'applications, l'exécution d'utilitaires ou la modification de paramètres Windows. Pour plus d'informations, reportez-vous au Centre d'aide et de support.

Pour des informations supplémentaires, consultez l'aide du défracteur de disque.

Utilisation du nettoyage de disque

Le nettoyage de disque recherche sur le disque dur les fichiers non nécessaires que vous pouvez supprimer en toute sécurité pour libérer de l'espace sur le disque. L'ordinateur fonctionne ainsi plus efficacement.

Pour exécuter le nettoyage de disque :

1. Sélectionnez **Démarrer > Tous les programmes > Accessoires > Outils système > Nettoyage de disque**.
2. Suivez les instructions à l'écran.

Utilisation du logiciel HP ProtectSmart Hard Drive Protection (certains modèles)

HP ProtectSmart protège un disque dur en le parquant et en arrêtant les requêtes de données dans les cas suivants :

- Vous faites tomber l'ordinateur.
- Vous déplacez l'ordinateur avec l'écran fermé alors que l'ordinateur fonctionne sur batterie.

Quelques instants après la survenue de l'un de ces événements, HP ProtectSmart Hard Drive Protection rétablit le fonctionnement normal du disque dur.

 **REMARQUE :** Dans la mesure où les disques à semi-conducteurs (SSD) n'ont pas d'éléments rotatifs, la protection de disque dur HP ProtectSmart n'est pas nécessaire.

 **REMARQUE :** Les disques durs placés dans le compartiment principal ou secondaire du disque dur sont protégés par HP ProtectSmart Hard Drive Protection. Les disques durs connectés à des ports USB ne sont pas protégés par HP ProtectSmart.

Pour plus d'informations, reportez-vous à l'aide du logiciel HP ProtectSmart Hard Drive Protection.

Identification de l'état de HP ProtectSmart Hard Drive Protection

Le voyant de l'unité sur l'ordinateur change de couleur pour indiquer qu'une unité est parquée dans le compartiment du disque dur principal ou dans le compartiment du disque dur secondaire (certains modèles). Pour déterminer si des unités sont actuellement protégées ou si une unité est parquée, sélectionnez **Démarrer > Panneau de configuration > Matériel et audio > Centre de mobilité Windows** :

- Si HP ProtectSmart Hard Drive Protection est activé, une coche de couleur verte est superposée à l'icône du disque dur.
- S'il est désactivé, une croix (X) rouge est superposée à l'icône du disque dur.
- Si les lecteurs sont parqués, une lune de couleur jaune est superposée à l'icône du disque dur.

L'icône du Centre de mobilité peut ne pas indiquer l'état le plus récent de l'unité. Activez l'icône de la zone de notification pour une mise à jour immédiate de l'état après modification.

Pour activer l'icône de la zone de notification :

1. Sélectionnez **Démarrer > Panneau de configuration > Matériel et audio > HP ProtectSmart Hard Drive Protection** (Protection de disque dur HP ProtectSmart).

 **REMARQUE :** Si la fonction de contrôle de compte d'utilisateur vous y invite, cliquez sur **Oui**.

2. En regard de **Icon in System Tray** (Icône dans la barre des tâches), cliquez sur **Show** (Afficher).
3. Cliquez sur **OK**.

Gestion de l'alimentation avec un disque dur parké

Si HP ProtectSmart Hard Drive Protection a parké l'unité, vous constatez le comportement suivant :

- L'ordinateur ne s'éteint pas.
- L'ordinateur n'active pas le mode Veille ou Veille prolongée, sauf dans les conditions décrites dans la remarque ci-dessous.



REMARQUE : Si l'ordinateur fonctionne sur batterie et atteint un niveau critique de charge, HP ProtectSmart Hard Drive Protection lui permet d'activer le mode veille prolongée.

Avant de déplacer l'ordinateur, HP vous recommande de l'arrêter ou d'activer le mode Veille ou Veille prolongée.

Utilisation du logiciel HP ProtectSmart Hard Drive Protection

Le logiciel HP ProtectSmart Hard Drive Protection peut être activé ou désactivé par un administrateur.



REMARQUE : Il est possible que vos droits d'utilisateur ne vous autorisent pas à activer/désactiver HP ProtectSmart Hard Drive Protection. Les membres d'un groupe Administrateur peuvent modifier les droits des utilisateurs non administrateurs.

Pour lancer le logiciel et modifier les paramètres, effectuez les opérations suivantes :

1. Dans le Centre de mobilité, cliquez sur l'icône du disque dur pour ouvrir la fenêtre de HP ProtectSmart Hard Drive Protection.

Ou

Sélectionnez **Démarrer > Panneau de configuration > Matériel et audio > HP ProtectSmart Hard Drive Protection** (Protection de disque dur HP ProtectSmart).



REMARQUE : Si la fonction de contrôle de compte d'utilisateur vous y invite, cliquez sur **Oui**.

2. Cliquez sur le bouton approprié pour modifier les paramètres.
3. Cliquez sur **OK**.

Utilisation des unités optiques (certains modèles)

Les unités optiques incluent les composants suivants :

- CD
- DVD
- Blu-ray (BD)

Identification de l'unité optique installée

- ▲ Sélectionnez **Démarrer > Ordinateur**.

Une liste de tous les périphériques installés sur l'ordinateur s'affiche, y compris l'unité optique.

Insertion d'un disque optique

Chargeur à tiroir

1. Mettez l'ordinateur sous tension.
2. Appuyez sur le bouton de dégagement (1) situé sur la façade du lecteur pour ouvrir le chargeur.
3. Tirez le chargeur (2).
4. Prenez le disque par les bords afin d'éviter de toucher les surfaces planes, puis positionnez-le sur l'axe de rotation, l'étiquette orientée vers le haut.

 **REMARQUE :** Si le chargeur n'est pas totalement accessible, inclinez délicatement le disque pour le placer sur l'axe de rotation.

5. Poussez délicatement le disque (3) sur l'axe de rotation du chargeur jusqu'à ce qu'il s'enclenche.

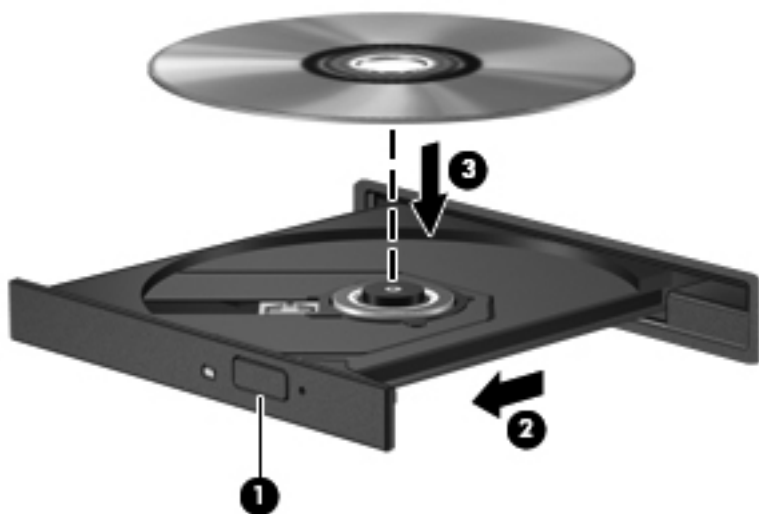

6. Fermez le chargeur de disque.

 **REMARQUE :** Une fois le disque inséré, une courte pause s'ensuit. Si vous n'avez pas sélectionné de lecteur de support, une boîte de dialogue de lecture automatique s'affiche. Vous êtes invité à sélectionner la méthode d'utilisation du contenu du support.

Chargeur à fente

 **ATTENTION :** N'insérez pas de disques optiques de 8 cm dans le chargeur à fente d'une unité optique. Cette dernière risquerait d'être endommagée.

1. Mettez l'ordinateur sous tension.
2. Prenez le disque par les bords afin d'éviter de toucher les surfaces planes, puis positionnez-le avec l'étiquette orientée vers le haut.

3. Glissez délicatement le disque dans le chargeur à fente de l'unité optique.



Retrait d'un disque optique

Chargeur à tiroir

Vous pouvez retirer un disque de deux façons, selon que le chargeur de disque s'ouvre normalement ou non.

Si le chargeur de disque s'ouvre normalement

1. Appuyez sur le bouton de dégagement (1) situé sur la façade de l'unité pour ouvrir le chargeur, puis tirez délicatement celui-ci (2) jusqu'à ce qu'il s'arrête.
2. Retirez le disque (3) du chargeur en appuyant délicatement sur l'axe de rotation tout en extrayant le disque par ses bords. Maintenez le disque par les bords en évitant de toucher les surfaces planes.

 **REMARQUE :** Si le chargeur n'est pas entièrement accessible, inclinez légèrement le disque pendant son retrait.

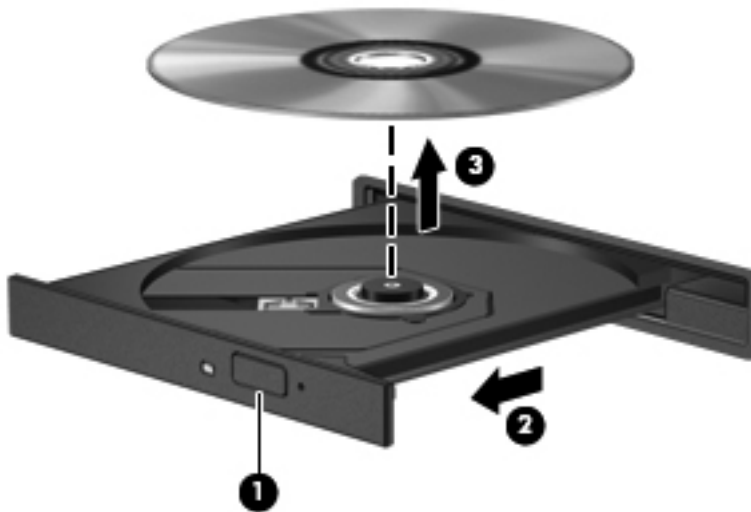

3. Fermez le chargeur de disque et placez le disque dans un étui de protection.

Lorsque le chargeur de disque ne s'ouvre pas normalement

1. Introduisez l'extrémité d'un trombone (1) dans le trou d'éjection à l'avant de l'unité.
2. Appuyez délicatement sur le trombone jusqu'au dégagement du chargeur, puis tirez celui-ci (2) jusqu'à ce qu'il s'arrête.
3. Retirez le disque (3) du chargeur en appuyant délicatement sur l'axe de rotation tout en extrayant le disque par ses bords. Maintenez le disque par les bords en évitant de toucher les surfaces planes.

 **REMARQUE :** Si le chargeur n'est pas entièrement accessible, inclinez légèrement le disque pendant son retrait.

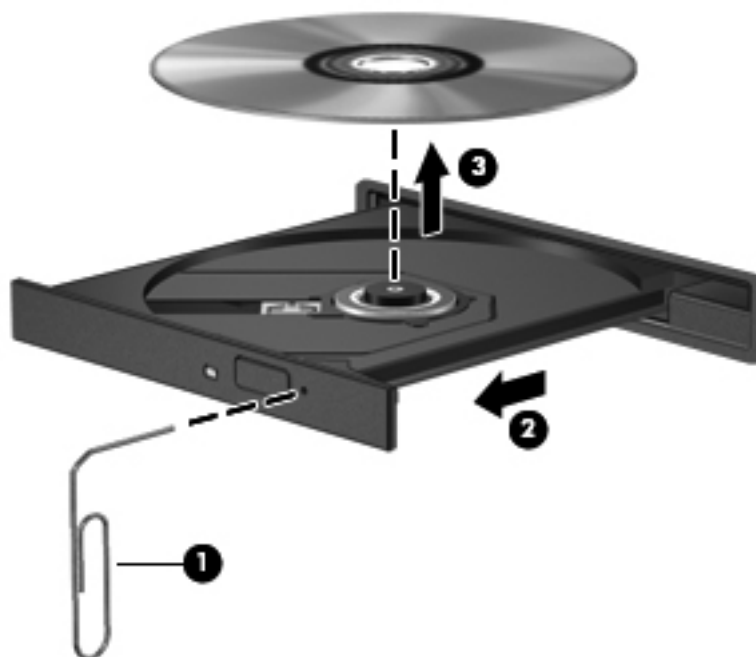

4. Fermez le chargeur de disque et placez le disque dans un étui de protection.

Chargeur à fente

1. Appuyez sur la touche **f10** (1).
2. Retirez le disque (2) en le tenant par les bords et en évitant de toucher les surfaces planes.



3. Placez le disque dans un étui de protection.

Partage des unités optiques

Bien que votre ordinateur ne soit pas systématiquement équipé d'une unité optique intégrée, vous pouvez facilement accéder aux logiciels et aux données, et installer des applications, en partageant une unité optique connectée à un autre ordinateur de votre réseau. Le partage d'unités est une fonction du système d'exploitation Windows qui permet à une unité d'un ordinateur d'être accessible par d'autres ordinateurs du même réseau.

 **REMARQUE :** Pour partager une unité optique, il est nécessaire qu'un réseau soit configuré. Pour plus d'informations sur la configuration d'un réseau, reportez-vous à la section [Réseau \(certains modèles\) à la page 2](#).

 **REMARQUE :** Il n'est pas possible de partager des disques (tels les DVD de films et de jeux) protégés contre la copie.

Pour partager une unité optique :

1. À partir de l'ordinateur équipé de l'unité optique que vous partagez, sélectionnez **Démarrer > Ordinateur**.
2. Cliquez avec le bouton droit de la souris sur l'unité optique que vous souhaitez partager, puis cliquez sur **Propriétés**.
3. Sélectionnez l'onglet **Partage > Partage avancé**.
4. Cochez la case **Partager ce dossier**.
5. Entrez un nom pour l'unité optique dans le champ Nom du partage.
6. Cliquez sur **Appliquer**, puis sur **OK**.
7. Pour afficher l'unité optique partagée :

Sélectionnez **Démarrer > Panneau de configuration > Réseau et Internet > Centre Réseau et partage**.

Utilisation de RAID (certains modèles)

Grâce à la technologie RAID (Redundant Arrays of Independent Disks), un ordinateur peut utiliser plusieurs disques durs simultanément. Cette technologie traite en effet les unités comme une unité contiguë, par l'intermédiaire des paramètres du matériel ou des logiciels. Si plusieurs disques sont configurés pour fonctionner conjointement de cette façon, ils sont désignés comme un contrôleur RAID.

Pour plus d'informations sur la technologie RAID, consultez le site Web HP à l'adresse <http://www.hp.com/support>.

7 Sécurité

Protection de l'ordinateur

Les fonctions de sécurité standard fournies par le système d'exploitation Windows® et par l'utilitaire de configuration non-Windows (BIOS) permettent de protéger vos paramètres et données contre de nombreux risques.

 **REMARQUE :** Les solutions de sécurité exercent un effet dissuasif, mais elles ne constituent pas une protection contre les attaques logicielles, ou encore contre l'utilisation malveillante ou le vol de l'ordinateur.

 **REMARQUE :** Avant d'envoyer votre ordinateur pour réparation, sauvegardez puis supprimez vos fichiers confidentiels, puis supprimez tous les réglages de mots de passe.

 **REMARQUE :** Certaines fonctions décrites dans ce chapitre peuvent ne pas être disponibles sur votre ordinateur.

Risque pour l'ordinateur	Fonction de sécurité
Utilisation non autorisée de l'ordinateur	<ul style="list-style-type: none">• QuickLock (certains modèles)• Mot de passe de mise sous tension• Lecteur d'empreintes digitales
Virus informatique	Logiciel antivirus
Accès non autorisé aux données	<ul style="list-style-type: none">• Logiciel de pare-feu• Mises à jour de Windows• Cryptage de fichiers
Accès non autorisé aux paramètres de l'utilitaire de configuration (BIOS) et autres informations d'identification du système	Mot de passe administrateur
Menaces actuelles ou futures contre l'ordinateur	Mises à jour de sécurité critiques émises par Microsoft
Accès non autorisé à un compte utilisateur Windows	Mot de passe utilisateur
Retrait non autorisé de l'ordinateur	Connecteur de dispositif antivol (utilisé avec un câble antivol en option)

Utilisation des mots de passe

Un mot de passe est un ensemble de caractères utilisés pour protéger les informations contenues sur votre ordinateur. Plusieurs types de mots de passe peuvent être définis, en fonction de la manière dont vous souhaitez contrôler l'accès à vos informations. Les mots de passe peuvent être définis dans Windows ou dans l'utilitaire de configuration non-Windows (BIOS) qui est préinstallé sur l'ordinateur.



REMARQUE : Pour éviter de perdre l'accès à l'ordinateur, notez chaque mot de passe et conservez-les en lieu sûr.

Vous pouvez utiliser le même mot de passe pour une fonction de l'utilitaire de configuration (BIOS) et pour une fonction de sécurité Windows. Vous pouvez également utiliser le même mot de passe pour plusieurs fonctions de l'utilitaire de configuration (BIOS).

Pour des informations supplémentaires sur les mots de passe Windows, tels que les mots de passe pour écran de veille, sélectionnez **Démarrer > Aide et support**.

Définition de mots de passe sous Windows

Mot de passe	Fonction
Mot de passe administrateur	Sécurise l'accès de niveau administrateur au contenu de l'ordinateur. REMARQUE : Ce mot de passe ne peut pas être utilisé pour accéder au contenu de l'utilitaire de configuration (BIOS).
Mot de passe utilisateur	Permet de protéger l'accès à un compte utilisateur Windows. Protège également l'accès au contenu de l'ordinateur et doit être entré lorsque vous quittez le mode veille ou veille prolongée.
QuickLock (certains modèles)	Protège vos informations en affichant la fenêtre de connexion au système d'exploitation. Lorsque cette fenêtre s'ouvre, il est impossible d'utiliser l'ordinateur avant d'avoir entré un mot de passe utilisateur ou administrateur Windows. Une fois que vous avez défini un mot de passe utilisateur ou administrateur, procédez comme suit : <ol style="list-style-type: none">1. Activez QuickLock.2. Quittez QuickLock en saisissant votre mot de passe utilisateur ou administrateur Windows.

Définition de mots de passe dans l'utilitaire de configuration (BIOS)

Mot de passe	Fonction
Mot de passe administrateur*	<ul style="list-style-type: none">• Sécurise l'accès à l'utilitaire de configuration (BIOS).• Une fois ce mot de passe défini, vous devez l'entrer à chaque fois que vous accédez à l'utilitaire de configuration (BIOS). <p>ATTENTION : Si vous oubliez votre mot de passe administrateur, vous ne pouvez pas accéder à l'utilitaire de configuration (BIOS).</p> <p>REMARQUE : Le mot de passe administrateur peut être utilisé à la place du mot de passe de mise sous tension.</p> <p>REMARQUE : Votre mot de passe administrateur ne peut pas être échangé avec un autre mot de passe administrateur défini dans Windows, comme il ne s'affiche pas lorsqu'il est défini, entré, modifié ou supprimé.</p> <p>REMARQUE : Si vous entrez votre mot de passe de mise sous tension lors de la première vérification du mot de passe, avant l'affichage du message « Press the ESC key for Startup Menu » (Pour accéder au menu de démarrage, appuyez sur la touche échap), vous devez entrer le mot de passe administrateur pour accéder à l'utilitaire de configuration (BIOS).</p>
Mot de passe de mise sous tension*	<ul style="list-style-type: none">• Protège l'accès au contenu de l'ordinateur.• Une fois ce mot de passe défini, vous devez toujours le saisir pour allumer ou redémarrer l'ordinateur, ou encore quitter le mode veille prolongée. <p>ATTENTION : Si vous oubliez votre mot de passe de mise sous tension, vous ne pouvez pas allumer ou redémarrer l'ordinateur, ou encore quitter le mode veille prolongée.</p> <p>REMARQUE : Le mot de passe administrateur peut être utilisé à la place du mot de passe de mise sous tension.</p> <p>REMARQUE : Le mot de passe de mise sous tension ne s'affiche pas lorsqu'il est défini, entré, modifié ou supprimé.</p>

*Pour plus d'informations sur chacun des deux mots de passe, reportez-vous aux sections suivantes.

Gestion d'un mot de passe administrateur

Pour définir, modifier ou supprimer le mot de passe, suivez les étapes ci-dessous :

1. Ouvrez l'utilitaire de configuration (BIOS) en allumant ou en redémarrant l'ordinateur. Lorsque le message « Press the ESC key for Startup Menu » (Pour accéder au menu de démarrage, appuyez sur la touche échap) apparaît dans l'angle inférieur gauche de l'écran, appuyez sur la touche **échap**. Lorsque le menu de démarrage s'affiche, appuyez sur la touche **f10**.
2. Utilisez les touches de direction pour sélectionner **Security** (Sécurité) > **Administrator Password** (Définir le mot de passe administrateur), puis appuyez sur la touche **entrée**.
 - Pour définir un mot de passe administrateur, tapez-le dans les champs **Enter New Password** (Nouveau mot de passe) et **Confirm New Password** (Confirmer le nouveau mot de passe), puis appuyez sur **entrée**.
 - Pour modifier un mot de passe administrateur, tapez-le dans le champ **Enter current password** (Mot de passe actuel), tapez le nouveau mot de passe dans les champs **Enter New Password** (Nouveau mot de passe) et **Confirm New Password** (Confirmer le mot de passe), puis appuyez sur **entrée**.
 - Pour supprimer un mot de passe administrateur, tapez-le dans le champ **Enter Password** (Mot de passe), puis appuyez 4 fois sur **entrée**.
3. Pour enregistrer vos modifications et quitter l'utilitaire de configuration (BIOS), utilisez les touches de direction pour sélectionner **Exit** (Quitter) > **Exit Saving Changes** (Quitter en enregistrant les modifications).

Vos modifications prennent effet au redémarrage de l'ordinateur.

Saisie d'un mot de passe administrateur

À l'invite **Enter Password** (Entrer le mot de passe), entrez votre mot de passe administrateur, puis appuyez sur **entrée**. Après 3 tentatives infructueuses, vous devrez redémarrer l'ordinateur pour pouvoir essayer à nouveau.

Gestion d'un mot de passe de mise sous tension

Pour définir, modifier ou supprimer le mot de passe, suivez les étapes ci-dessous :

1. Ouvrez l'utilitaire de configuration (BIOS) en allumant ou en redémarrant l'ordinateur. Lorsque le message « Press the ESC key for Startup Menu » (Pour accéder au menu de démarrage, appuyez sur la touche échap) apparaît dans l'angle inférieur gauche de l'écran, appuyez sur la touche **échap**. Lorsque le menu de démarrage s'affiche, appuyez sur la touche **f10**.
2. Utilisez les touches de direction pour sélectionner **Security** (Sécurité) > **Power-On Password** (Définir mot de passe de mise sous tension), puis appuyez sur la touche **entrée**.
 - Pour définir un mot de passe de mise sous tension, tapez-le dans les champs **Enter New Password** (Nouveau mot de passe) et **Confirm New Password** (Confirmer le mot de passe), puis appuyez sur **entrée**.
 - Pour modifier un mot de passe de mise sous tension, tapez-le dans le champ **Enter Current Password** (Mot de passe actuel), tapez le nouveau mot de passe dans les champs **Enter New Password** (Nouveau mot de passe) et **Confirm New Password** (Confirmer le mot de passe), puis appuyez sur **entrée**.
 - Pour supprimer un mot de passe de mise sous tension, tapez-le dans le champ **Enter Current Password** (Mot de passe actuel), puis appuyez quatre fois sur **entrée**.
3. Pour enregistrer vos modifications et quitter l'utilitaire de configuration (BIOS), utilisez les touches de direction pour sélectionner **Exit** (Quitter) > **Exit Saving Changes** (Quitter en enregistrant les modifications).

Vos modifications prennent effet au redémarrage de l'ordinateur.

Saisie d'un mot de passe de mise sous tension

À l'invite **Enter Password** (Entrer le mot de passe), entrez votre mot de passe, puis appuyez sur **entrée**. Après 3 tentatives infructueuses de saisie du mot de passe, vous devrez redémarrer l'ordinateur pour pouvoir essayer à nouveau.

Utilisation de logiciels antivirus

Lorsque vous accédez à votre messagerie, à un réseau ou à Internet sur l'ordinateur, vous exposez ce dernier à des virus informatiques. Les virus informatiques peuvent bloquer le système d'exploitation, des programmes ou des utilitaires, voire les empêcher de fonctionner correctement.

Les logiciels antivirus peuvent détecter la plupart des virus et les détruire. Dans la majorité des cas, ils sont capables de réparer les dégâts occasionnés. Pour que les logiciels antivirus puissent fournir une protection contre les nouveaux virus détectés, ils doivent être régulièrement mis à jour.

Il est possible qu'un logiciel antivirus soit préinstallé sur l'ordinateur, accompagné d'une offre d'évaluation. Afin que votre ordinateur soit complètement protégé, il est fortement recommandé de mettre à niveau l'offre d'évaluation ou d'acheter le logiciel antivirus de votre choix.

Pour plus d'informations sur les virus informatiques, tapez **virus** dans le champ de recherche du Centre d'aide et de support.

Utilisation de logiciels pare-feu

Les pare-feu visent à empêcher tout accès non autorisé à un système ou à un réseau. Un pare-feu peut être un logiciel que vous installez sur l'ordinateur et/ou un réseau, ou une solution composée de matériel et de logiciels.

Deux types de pare-feu sont à envisager :

- Pare-feu au niveau de l'hôte : logiciel qui protège uniquement l'ordinateur sur lequel il est installé.
- Pare-feu au niveau du réseau : installé entre le modem DSL ou câble et le réseau domestique afin de protéger tous les ordinateurs présents sur le réseau.

Lorsqu'un pare-feu est installé sur un système, toutes les données envoyées du système et vers celui-ci sont surveillées et comparées à un ensemble de critères de sécurité définis par l'utilisateur. Toutes les données qui ne satisfont pas à ces critères sont bloquées.

Il est possible qu'un pare-feu soit déjà installé sur l'ordinateur ou l'équipement de réseau. Sinon, il existe des solutions logicielles de pare-feu.



REMARQUE : Dans certains cas, un pare-feu peut bloquer l'accès aux jeux sur Internet, interférer avec le partage d'imprimantes ou de fichiers sur un réseau ou bloquer des pièces jointes de courrier électronique autorisées. Pour résoudre temporairement le problème, désactivez le pare-feu, effectuez la tâche souhaitée, puis réactivez-le. Pour résoudre définitivement le problème, reconfigurez le pare-feu.

Installation de mises à jour de sécurité critiques



ATTENTION : Microsoft envoie des alertes relatives à des mises à jour critiques. Pour protéger l'ordinateur des failles de sécurité et des virus, installez les mises à jour critiques dès que vous recevez une alerte de Microsoft.

Des mises à jour du système d'exploitation et des logiciels installés peuvent être disponibles après la livraison de l'ordinateur. Pour vous assurer que toutes les mises à jour disponibles ont été installées sur l'ordinateur, respectez les consignes suivantes :

- Exécutez Windows Update dès que possible après la configuration de votre ordinateur. Utilisez le lien de mise à jour dans **Démarrer > Tous les programmes > Windows Update**.
- Par la suite, exécutez Windows Update une fois par mois.
- Procédez aux mises à jour Windows et des programmes Microsoft® dès leur parution, à partir du site Web de Microsoft et par l'intermédiaire du lien des mises à jour dans le Centre d'aide et de support.

Installation d'un câble antivol en option



REMARQUE : Un dispositif antivol a un caractère dissuasif, mais ne constitue pas une garantie contre une utilisation malveillante ou le vol du produit.

 **REMARQUE :** L'emplacement pour câble antivol de votre ordinateur peut être légèrement différent de l'illustration présentée ici. Reportez-vous au manuel *Mise en route* pour savoir où trouver l'emplacement pour câble antivol sur votre ordinateur.

1. Enroulez le dispositif antivol autour d'un objet fixe.
2. Insérez la clé (1) dans le verrou (2).
3. Insérez le verrou du câble antivol dans son connecteur sur l'ordinateur (3), puis verrouillez-le à l'aide de la clé.

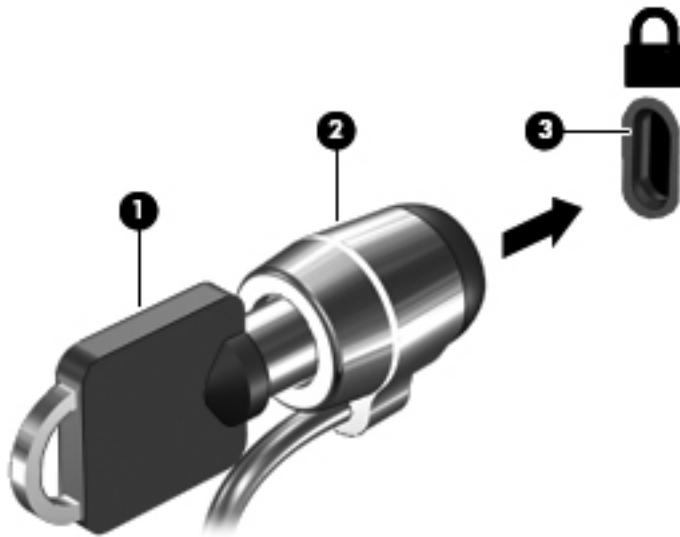

4. Retirez la clé et conservez-la en lieu sûr.

Utilisation du lecteur d'empreintes digitales (certains modèles)

Des lecteurs d'empreintes digitales sont intégrés sur certains modèles. Vous devez configurer un compte utilisateur avec un mot de passe sur l'ordinateur pour pouvoir utiliser le lecteur d'empreintes digitales. Ce compte vous permet de vous connecter à l'ordinateur en faisant glisser un doigt (toujours le même). Vous pouvez utiliser le lecteur d'empreintes digitales pour renseigner les champs prévus pour les mots de passe sur les sites Web et autres programmes nécessitant une connexion. Pour obtenir des instructions, reportez-vous à l'Aide du logiciel d'empreintes digitales.

Après avoir créé votre identité par empreintes digitales, vous pouvez configurer un service d'authentification unique qui vous permet d'utiliser votre lecteur d'empreintes digitales pour créer des informations d'authentification pour toutes les applications nécessitant un nom d'utilisateur et un mot de passe.

Localisation du lecteur d'empreintes digitales

Le lecteur d'empreintes digitales est un petit capteur métallique situé dans l'un des emplacements suivants sur l'ordinateur :

- En bas de l'Imagepad
- Sur le côté droit du clavier

- Sur le côté supérieur droit de l'écran
- Sur le côté gauche de l'écran

Selon le modèle de votre ordinateur, le lecteur d'empreintes digitales peut être orienté horizontalement ou verticalement. Dans les deux cas, vous devez faire glisser votre doigt perpendiculairement au capteur métallique. Reportez-vous au manuel *Mise en route* pour savoir où trouver le lecteur d'empreintes digitales sur votre ordinateur.

8 Entretien

Nettoyage de votre ordinateur

Nettoyage de l'écran

⚠ ATTENTION : Afin d'éviter de détériorer irrémédiablement l'ordinateur, ne vaporisez jamais d'eau, de liquides de nettoyage ou de produits chimiques sur l'écran.

Pour éliminer les taches et les peluches, nettoyez fréquemment l'écran à l'aide d'un chiffon doux, humide et non pelucheux. Si l'écran nécessite un nettoyage plus approfondi, utilisez un nettoyant pour écran antistatique ou des lingettes antistatiques humides.

Nettoyage de l'Imagepad et du clavier

Un Imagepad gras et sale peut entraîner des sautilllements du pointeur à l'écran. Pour éviter ce problème, nettoyez l'Imagepad avec un chiffon humide et lavez-vous les mains fréquemment lorsque vous utilisez l'ordinateur.

⚠ AVERTISSEMENT ! Pour éviter tout risque de choc électrique et toute détérioration des composants internes, n'utilisez pas d'embout d'aspirateur pour nettoyer le clavier. L'utilisation d'un aspirateur peut entraîner le dépôt de poussières ménagères sur le clavier.

Nettoyez régulièrement le clavier pour éviter que les touches ne deviennent collantes et supprimer la poussière, les peluches et les particules susceptibles de se loger sous les touches. Utilisez une bombe dépoussiérante à air comprimé avec embout directionnel permettant d'insuffler de l'air sous le clavier et autour des touches et ainsi d'éliminer les particules.

Mise à jour des programmes et des pilotes

HP recommande de mettre à jour régulièrement vos logiciels et pilotes avec les versions les plus récentes. Accédez à la page <http://www.hp.com/support> pour télécharger les dernières versions. Vous pouvez également vous inscrire pour recevoir des notifications automatiques de mise à jour dès qu'elles sont disponibles.

Utilisation de SoftPaq Download Manager

HP SoftPaq Download Manager (SDM) est un outil qui permet d'accéder rapidement aux informations de SoftPaq sans avoir besoin du numéro de SoftPaq. À l'aide de cet outil, vous pouvez facilement rechercher des SoftPaqs, puis les télécharger et les décompresser.

SoftPaq Download Manager lit et télécharge, sur le site FTP de HP, un fichier de base de données contenant des informations sur le modèle de l'ordinateur et le SoftPaq. Cette application vous permet de spécifier un ou plusieurs modèles d'ordinateurs pour déterminer les SoftPaqs qui peuvent être téléchargés.

SoftPaq Download Manager vérifie la présence de mises à jour de la base de données et des logiciels sur le site FTP de HP. Si des mises à jour sont trouvées, elles sont automatiquement téléchargées et appliquées.

SoftPaq Download Manager est disponible sur le site Web HP. Pour utiliser SoftPaq Download Manager afin de télécharger des SoftPaqs, vous devez préalablement télécharger et installer le programme. Rendez-vous sur le site Web HP à l'adresse <http://www.hp.com/go/sdm>, puis suivez les instructions pour télécharger et installer SoftPaq Download Manager.

Pour télécharger des SoftPaqs :

1. Sélectionnez **Démarrer > Tous les programmes > HP Software Setup > HP SoftPaq Download Manager**.
2. Lors de la première ouverture de SoftPaq Download Manager, une fenêtre s'affiche pour vous demander si vous souhaitez afficher uniquement les logiciels de l'ordinateur que vous utilisez ou les logiciels de tous les modèles pris en charge. Sélectionnez **Afficher les logiciels pour tous les modèles pris en charge**. Si vous avez déjà utilisé HP SoftPaq Download Manager, passez à l'étape 3.
 - a. Sélectionnez votre système d'exploitation et les filtres de langue dans la fenêtre Options de configuration. Les filtres limitent le nombre d'options répertoriées dans le volet Catalogue de produits. Par exemple, si vous sélectionnez uniquement Windows 7 Professionnel dans le filtre des systèmes d'exploitation, le seul système d'exploitation affiché dans le catalogue de produits est Windows 7 Professionnel.
 - b. Pour ajouter d'autres systèmes d'exploitation, changez les paramètres de filtres dans la fenêtre Options de configuration. Pour plus d'informations, reportez-vous à l'aide du logiciel HP SoftPaq Download Manager.
3. Dans le volet de gauche, cliquez sur le signe plus (+) pour développer la liste des modèles, puis sélectionnez le ou les modèles des produits que vous souhaitez mettre à jour.
4. Cliquez sur **Rechercher les SoftPaqs disponibles** pour télécharger la liste des SoftPaqs disponibles pour l'ordinateur sélectionné.
5. Sélectionnez les éléments de votre choix dans la liste des SoftPaqs disponibles, puis cliquez sur **Télécharger uniquement** si vous devez télécharger plusieurs SoftPaqs, car le choix des SoftPaqs et la connexion Internet déterminent la durée du processus de téléchargement.

Si vous souhaitez uniquement télécharger un ou deux SoftPaqs et possédez une connexion Internet haut débit, cliquez sur **Télécharger & décompresser**.
6. Cliquez avec le bouton droit sur **Installer le SoftPaq** dans le logiciel SoftPaq Download Manager pour installer les SoftPaqs sélectionnés sur l'ordinateur.

9 Utilitaire Setup (BIOS) et System Diagnostics (Diagnostics système)

Utilisation de l'utilitaire de configuration (BIOS)

L'utilitaire de configuration, ou Basic Input/Output System (BIOS), contrôle la communication entre tous les périphériques d'entrée et de sortie sur le système (tels que disques durs, écran, clavier, souris et imprimante). L'utilitaire de configuration (BIOS) inclut des paramètres pour les types de périphériques installés, la séquence de démarrage de l'ordinateur, et la quantité de mémoire système et de mémoire étendue.



REMARQUE : Procédez avec la plus grande prudence lorsque vous apportez des modifications dans l'utilitaire de configuration (BIOS). Toute erreur pourrait empêcher l'ordinateur de fonctionner correctement.

Démarrage de l'utilitaire de configuration (BIOS)

Pour démarrer l'utilitaire de configuration (BIOS), procédez comme suit :

1. Démarrez ou redémarrez l'ordinateur et appuyez sur **echap** lorsque le message "Press the ESC key for Startup Menu" (Appuyez sur la touche Echap pour accéder au menu de démarrage) s'affiche en bas de l'écran.
2. Appuyez sur **f10** pour accéder à l'utilitaire de configuration (BIOS).

Modification de la langue de l'utilitaire de configuration (BIOS)

1. Démarrez l'utilitaire de configuration (BIOS).
2. Utilisez les touches de direction pour sélectionner **Configuration du système > Langue**, puis appuyez sur **entrée**.
3. Utilisez les touches de direction pour sélectionner une langue, puis appuyez sur **entrée**.
4. Lorsqu'une invite de confirmation de la langue s'affiche, appuyez sur **entrée**.
5. Pour enregistrer vos modifications et quitter l'utilitaire de configuration (BIOS), utilisez les touches de direction pour sélectionner **Exit (Quitter) > Exit Saving Changes** (Quitter en enregistrant les modifications), puis appuyez sur la touche **entrée**.

Vos modifications prennent effet immédiatement.

Navigation et sélection dans l'utilitaire de configuration (BIOS)

Pour naviguer et effectuer une sélection dans l'utilitaire de configuration (BIOS), procédez comme suit :

1. Démarrez ou redémarrez l'ordinateur et appuyez sur **échap** lorsque le message "Press the ESC key for Startup Menu" (Appuyez sur la touche Echap pour accéder au menu de démarrage) s'affiche en bas de l'écran.
 - Pour sélectionner un menu ou un élément de menu, utilisez la touche de tabulation et les touches de direction, puis appuyez sur la touche **entrée**.
 - Pour faire défiler vers le haut ou le bas, utilisez la touche fléchée vers le haut ou la touche fléchée vers le bas.
 - Pour fermer les boîtes de dialogue et revenir à l'écran principal de l'utilitaire de configuration (BIOS), appuyez sur la touche **échap**, puis suivez les instructions à l'écran.
2. Appuyez sur **f10** pour accéder à l'utilitaire de configuration (BIOS).

Pour quitter les menus de l'utilitaire de configuration (BIOS), suivez l'une des méthodes ci-dessous :

- Pour quitter les menus de l'utilitaire de configuration (BIOS) sans enregistrer vos modifications, appuyez sur la touche **échap**, puis suivez les instructions à l'écran.

Ou

Utilisez les touches de direction pour sélectionner **Exit** (Quitter) > **Exit Discarding Changes** (Quitter en ignorant les modifications), puis appuyez sur la touche **entrée**.

Ou

- Pour enregistrer vos modifications et quitter les menus de l'utilitaire de configuration (BIOS), appuyez sur la touche **f10**, puis suivez les instructions à l'écran.

Ou

Utilisez les touches de direction pour sélectionner **Exit** (Quitter) > **Exit Saving Changes** (Quitter en enregistrant les modifications), puis appuyez sur la touche **entrée**.

Vos modifications prennent effet au redémarrage de l'ordinateur.

Affichage des informations système

1. Démarrez l'utilitaire de configuration (BIOS).
2. Sélectionnez le menu **Principal**. Les informations système, telles que la date et l'heure système, ainsi que des informations d'identification relatives à l'ordinateur s'affichent.
3. Pour quitter l'utilitaire de configuration (BIOS) sans modifier les paramètres, utilisez les touches de direction pour sélectionner **Exit** (Quitter) > **Exit Discarding Changes** (Quitter en ignorant les modifications), puis appuyez sur la touche **entrée**.

Restauration des paramètres usine dans l'utilitaire de configuration (BIOS)



REMARQUE : La restauration des paramètres par défaut ne modifiera pas le mode disque dur.

Pour restaurer tous les paramètres de l'utilitaire de configuration (BIOS) sur les valeurs définies en usine, procédez comme suit :

1. Démarrez ou redémarrez l'ordinateur et appuyez sur **échap** lorsque le message "Press the ESC key for Startup Menu" (Appuyez sur la touche Echap pour accéder au menu de démarrage) s'affiche en bas de l'écran.
2. Appuyez sur **f10** pour accéder à l'utilitaire de configuration (BIOS).
3. Utilisez les touches de direction pour sélectionner **Exit (Quitter) > Load Setup Defaults** (Charger les paramètres d'installation par défaut).
4. Suivez les instructions à l'écran.
5. Pour enregistrer vos modifications et quitter l'utilitaire, cliquez sur **f10**, puis suivez les instructions à l'écran.

–ou–

Utilisez les touches de direction pour sélectionner **Exit (Quitter) > Exit Saving Changes** (Quitter en enregistrant les modifications), puis appuyez sur la touche **entrée**.

Vos modifications prennent effet au redémarrage de l'ordinateur.

 **REMARQUE :** La restauration des paramètres d'usine n'affecte pas les paramètres relatifs aux mots de passe et à la sécurité.

Sortie de l'utilitaire de configuration (BIOS)

- Pour quitter l'utilitaire de configuration (BIOS) et enregistrer vos modifications de la session en cours :

Si les menus de l'utilitaire de configuration (BIOS) ne sont pas visibles, appuyez sur **échap** pour retourner à l'affichage des menus. Utilisez ensuite les touches de direction pour sélectionner **Exit (Quitter) > Exit Saving Changes** (Quitter en enregistrant les modifications), puis appuyez sur **entrée**.
- Pour quitter l'utilitaire de configuration (BIOS) sans enregistrer vos modifications de la session en cours :

Si les menus de l'utilitaire de configuration (BIOS) ne sont pas visibles, appuyez sur **échap** pour retourner à l'affichage des menus. Utilisez ensuite les touches de direction pour sélectionner **Exit (Quitter) > Exit Discarding Changes** (Quitter en ignorant les modifications), puis appuyez sur **entrée**.

Mise à jour du BIOS

Les versions mises à jour des logiciels fournis avec l'ordinateur sont disponibles sur le site Web HP.

La plupart des mises à jour de logiciels et de BIOS proposées sur le site Web HP se présentent sous la forme de fichiers compressés appelés *SoftPaqs*.

Certaines mises à jour intègrent un fichier appelé Readme.txt qui contient des informations sur l'installation du fichier et la résolution de problèmes qui y sont liés.

Identification de la version du BIOS

Pour déterminer si les mises à jour du BIOS disponibles sont supérieures aux versions du BIOS actuellement installées sur l'ordinateur, vous devez connaître la version actuelle du BIOS système.

Vous pouvez afficher les informations concernant la version du BIOS (également appelées *Date ROM* et *BIOS système*) en appuyant sur les touches **fn+échap** (si vous êtes déjà sous Windows) ou en ouvrant l'utilitaire de configuration (BIOS).

1. Démarrez l'utilitaire de configuration (BIOS).
2. Appuyez sur les touches de direction pour sélectionner **Main** (Principal).
3. Pour quitter l'utilitaire de configuration (BIOS) sans modifier vos modifications, utilisez la touche de tabulation et les touches de direction pour sélectionner **Exit** (Quitter) > **Exit Discarding Changes** (Quitter en ignorant les modifications), puis appuyez sur **entrée**.

Téléchargement d'une mise à jour du BIOS

 **ATTENTION :** Pour éviter d'endommager l'ordinateur ou de faire échouer l'installation, téléchargez et installez une mise à jour du BIOS uniquement lorsque l'ordinateur est branché sur une source d'alimentation externe fiable au moyen d'un adaptateur secteur. N'effectuez aucun téléchargement ni aucune installation de mise à jour du BIOS lorsque l'ordinateur fonctionne sur batterie, est installé dans une station d'accueil en option ou branché sur une source d'alimentation en option. Au cours du téléchargement et de l'installation, suivez les instructions ci-dessous.

Ne déconnectez pas l'alimentation de l'ordinateur en débranchant le cordon d'alimentation de la prise secteur.

N'arrêtez pas l'ordinateur et n'activez pas le mode veille ou veille prolongée.

Abstenez-vous d'insérer, de retirer, de connecter ou de déconnecter un périphérique, un câble ou un cordon.

1. Sélectionnez **Démarrer > Aide et support > Maintenance**.
2. Suivez les instructions à l'écran pour identifier votre ordinateur et accéder à la mise à jour du BIOS que vous souhaitez télécharger.
3. Dans la zone de téléchargement, procédez comme suit :
 - a. Identifiez la mise à jour du BIOS ultérieure à celle actuellement installée sur l'ordinateur. Notez la date, le nom ou un autre identifiant. Ces informations vous seront utiles pour rechercher la mise à jour une fois qu'elle aura été téléchargée sur le disque dur.
 - b. Suivez les instructions à l'écran pour télécharger les éléments sélectionnés sur le disque dur.

Notez le chemin d'accès à l'emplacement où sera téléchargée la mise à jour du BIOS sur le disque dur. Vous devrez accéder à cet emplacement lorsque vous serez prêt à installer la mise à jour.



REMARQUE : Si vous connectez votre ordinateur à un réseau, consultez l'administrateur réseau avant d'installer des mises à jour de logiciels, en particulier celles du BIOS système.

Les procédures d'installation du BIOS varient. Une fois le téléchargement terminé, suivez les instructions à l'écran. Si aucune instruction ne s'affiche, procédez comme suit :

1. Ouvrez l'Explorateur Windows en sélectionnant **Démarrer > Ordinateur**.
2. Double-cliquez sur votre disque dur. Il s'agit généralement de Disque local (C:).
3. À l'aide du chemin d'accès noté précédemment, ouvrez le dossier du disque dur qui contient la mise à jour.
4. Double-cliquez sur le fichier portant l'extension .exe (par exemple, *nomfichier.exe*).
L'installation du BIOS commence.
5. Terminez l'installation en suivant les instructions à l'écran.

 **REMARQUE :** Lorsqu'un message apparaît à l'écran pour indiquer que l'installation s'est correctement déroulée, vous pouvez supprimer le fichier téléchargé du disque dur.

Utilisation de Systems Diagnostics (Diagnostics système)

Les diagnostics du système vous permettent de faire des tests pour déterminer si le matériel informatique fonctionne correctement. Selon votre ordinateur, les tests de diagnostic suivants peuvent être disponibles dans des diagnostics du système :

- Test de démarrage : Ce test analyse les principaux composants de l'ordinateur qui sont requis pour le démarrage de ce dernier.
- Test d'exécution : Ce test répète le test de démarrage et révèle les problèmes intermittents que le test de démarrage ne détecte pas.
- Test du disque dur : Cet essai analyse la condition physique du disque dur, puis vérifie toutes les données dans tous les secteurs du disque dur. Si le test détecte un secteur endommagé, il tente de déplacer les données vers un secteur fonctionnel.
- Test de la mémoire : Ce test analyse la condition physique des modules de mémoire. S'il signale une erreur, remplacez les modules de mémoire immédiatement.
- Test de la batterie : Ce test analyse l'état de la batterie. En cas d'échec du test de batterie, contactez le support technique HP pour signaler le problème.

Vous pouvez également afficher les informations système et les journaux d'erreurs dans la fenêtre System Diagnostics.

Pour démarrer Systems Diagnostics :

1. Mettez l'ordinateur sous tension ou redémarrez-le. Lorsque le message « Press the ESC key for Startup Menu » (Pour accéder au menu de démarrage, appuyez sur la touche échap) apparaît dans l'angle inférieur gauche de l'écran, appuyez sur la touche **échap**. Lorsque le menu de démarrage s'affiche, appuyez sur **f2**.
2. Cliquez sur le test de diagnostic à exécuter, puis suivez les instructions à l'écran.

 **REMARQUE :** Si vous avez besoin d'arrêter un test de diagnostic en cours d'exécution, appuyez sur **échap**.

A Déplacement avec l'ordinateur

Pour de meilleurs résultats, respectez les conseils de déplacement et de transport qui suivent :

- Préparez votre ordinateur avant de le déplacer ou de le transporter :
 - Sauvegardez vos informations.
 - Retirez tous les disques et toutes les cartes multimédia externes, telles que les cartes numériques.

⚠ ATTENTION : Pour réduire tout risque de détérioration de l'ordinateur ou d'une unité, ou encore toute perte d'informations, commencez par retirer le support d'une unité avant de retirer celle-ci de son compartiment et avant de transporter ou de stocker une unité, ou de vous déplacer avec cette dernière.

- Éteignez et débranchez tous les périphériques externes.
- Arrêtez l'ordinateur.
- Emportez une copie de sauvegarde de vos informations. Rangez la copie de sauvegarde séparément de l'ordinateur.
- Lorsque vous voyagez en avion, prenez l'ordinateur avec vos bagages à main. Ne l'enregistrez pas avec vos bagages en soute.

⚠ ATTENTION : Évitez d'exposer le disque dur à des champs magnétiques. Les portiques de détection et les bâtons de sécurité utilisés dans les aéroports sont des dispositifs de sécurité qui génèrent des champs magnétiques. En revanche, les tapis roulants des aéroports et autres dispositifs de sécurité semblables qui contrôlent les bagages à main utilisent généralement des rayons X et non des champs magnétiques, ce qui ne représente aucun risque pour les unités.

- L'utilisation en vol de l'ordinateur est à la discrétion de la compagnie aérienne. Si vous souhaitez utiliser l'ordinateur en vol, consultez préalablement la compagnie aérienne.
- Si vous devez envoyer l'ordinateur ou une unité par la poste, emballez-le dans un emballage à bulles d'air ou autre emballage protecteur et apposez l'inscription « FRAGILE ».
- Si l'ordinateur dispose d'un périphérique sans fil, par exemple, un périphérique 802.11 b/g, d'un périphérique GSM (Global System for Mobile Communications) ou GPRS (General Packet Radio Service), l'utilisation de ces périphériques peut être restreinte dans certains endroits. Ces restrictions peuvent s'appliquer à bord des avions, dans les hôpitaux, dans les lieux à proximité d'explosifs et dans les environnements dangereux. Si vous ne connaissez pas la politique

relative à l'utilisation d'un périphérique particulier, demandez l'autorisation de l'utiliser avant de le mettre sous tension.

- Si vous vous déplacez à l'étranger, appliquez les recommandations suivantes :
 - Vérifiez les réglementations douanières relatives aux ordinateurs pour tous les pays/régions figurant sur votre itinéraire.
 - Vérifiez les spécifications des cordons d'alimentation et des adaptateurs dans les pays/régions où vous prévoyez d'utiliser votre ordinateur. En effet, les spécifications de tension, de fréquence et de connecteur varient selon les pays/régions.

 **AVERTISSEMENT !** Afin de réduire le risque d'électrocution, d'incendie ou de détérioration du matériel, n'essayez pas d'alimenter l'ordinateur au moyen d'un kit de conversion de tension destiné aux équipements ménagers.

B Ressources pour la résolution des problèmes

- Pour obtenir des informations supplémentaires sur l'ordinateur et les liens vers les sites Web, accédez au Centre d'aide et de support. Sélectionnez **Démarrer > Aide et support**.



REMARQUE : Certains outils de vérification et de réparation nécessitent une connexion à Internet. HP fournit également des outils supplémentaires qui ne nécessitent pas de connexion à Internet.

- Contactez le support technique de HP à l'adresse <http://www.hp.com/go/contactHP>.



REMARQUE : Pour une assistance internationale, cliquez sur le lien **Contacteur HP dans le monde** situé à gauche de la page ou rendez-vous à l'adresse http://welcome.hp.com/country/us/en/wwcontact_us.html.

Choisissez parmi les types d'assistance suivants :

- Discutez en ligne avec un technicien HP.



REMARQUE : S'il n'est pas possible de discuter dans une langue spécifique, vous pouvez le faire en anglais.

- Envoyez un courrier électronique au service clientèle de HP.
- Recherchez des numéros de téléphone du service clientèle HP à l'étranger.
- Localisez un centre de service HP.

C Décharge électrostatique

Une décharge électrostatique est la décharge d'électricité statique produite lorsque deux objets entrent en contact (comme lorsque vous marchez sur un tapis et touchez une poignée de porte en métal).

Une décharge d'électricité statique émise par les doigts ou par tout autre conducteur électrostatique est susceptible d'endommager les composants électroniques. Afin d'éviter tout risque de détérioration de l'ordinateur, d'une unité ou toute perte d'informations, respectez les précautions suivantes :

- Si les instructions d'installation ou de retrait vous indiquent de débrancher l'ordinateur, faites-le après vous être assuré d'être correctement relié à la terre et avant de retirer un couvercle.
- Conservez les composants dans leur emballage de protection contre l'électricité statique jusqu'à ce que vous soyez prêt à les installer.
- Évitez de toucher les broches, les conducteurs et les circuits. Manipulez les composants électroniques aussi peu que possible.
- Utilisez des outils non magnétiques.
- Avant de manipuler les composants, débarrassez-vous de l'électricité statique en touchant une surface métallique non peinte du composant.
- Si vous retirez un composant, placez-le dans un emballage de protection contre l'électricité statique.

S'il vous faut plus d'informations sur l'électricité statique ou de l'aide sur le retrait ou l'installation des composants, contactez le service clientèle.

Index

- A**
- absence de réponse du système 18
 - accès à un autre réseau 6
 - activation ou désactivation des périphériques sans fil 3
 - adaptateur Ethernet USB HP, connexion 10
 - adaptateur secteur, test 26
 - affichage des informations système 56
 - affichage sans fil Intel 16
 - alimentation
 - batterie 23
 - économie 25
 - options 19
 - alimentation, interrupteur 18
 - alimentation par batterie 23
 - alimentation secteur externe, utilisation 25
 - arrêt 18
- B**
- batterie
 - affichage de la charge de batterie restante 23
 - décharge 24
 - économie d'énergie 25
 - niveaux bas de batterie 24
 - scellée en usine 25
 - BIOS
 - identification de la version 58
 - mises à jour 57
 - téléchargement d'une mise à jour 58
 - boutons
 - alimentation 18
 - multimédia 12
 - volume 13
- C**
- câble 1394, connexion 34
 - câble antiviol, installation 50
 - câble eSATA, connexion 35
 - câble réseau, connexion 10
 - câbles
 - 1394 34
 - eSATA 35
 - USB 33
 - câble USB, connexion 33
 - carte ExpressCard
 - configuration 29
 - définition 29
 - insertion 29
 - retrait 30
 - retrait du cache 29
 - carte Java
 - insertion 31
 - retrait 32
 - carte numérique
 - formats pris en charge 28
 - insertion 28
 - retrait 29
 - cartes ExpressCard, configuration 29
 - chargeur à fente, unité optique 41
 - chargeur à tiroir, unité optique 41
 - commandes d'activité multimédia 12
 - commandes du système d'exploitation 4
 - concentrateurs 32
 - concentrateurs USB 32
 - configuration audio pour HDMI 16
 - Connection Manager 3
 - connexion à un réseau filaire 7
 - connexion à un réseau sans fil existant 4
 - connexion Internet, configuration 5
 - connexion sans fil, création 2
 - Contrôle de la batterie, fonction 23
 - création d'une connexion sans fil 2
 - cryptage de réseau sans fil 5
 - CyberLink PowerDVD 17
- D**
- décharge électrostatique 63
 - définition d'une protection par mot de passe pour quitter la mise en veille 21
 - définition de mots de passe sous Windows 46
 - définition des options d'alimentation 19
 - défragmenteur de disque 38
 - déplacement avec l'ordinateur 60
 - DisplayPort, connexion 14
 - dispositifs de sécurité dans les aéroports 37
 - disque dur
 - externes 36
 - HP ProtectSmart Hard Drive Protection 39
 - disque optique
 - insertion 41
 - retrait 42
- E**
- économie d'énergie 25
 - entretien
 - défragmenteur de disque 38
 - nettoyage de disque 38

états d'économie d'énergie 19
éteindre l'ordinateur 18
externe, unité 36

F

fonctions audio, vérification 13

G

gestion d'un mot de passe
administrateur 48
gestion d'un mot de passe de mise
sous tension 49
GPS 6

H

HDMI
configuration audio 16
HP Connection Manager 3
HP CoolSense 27
HP ProtectSmart Hard Drive
Protection 39

I

icônes
périphériques sans fil 2
réseau 2
informations complémentaires 1
informations sur la batterie,
recherche 23
installation
câble antivol en option 50
mises à jour de sécurité
critiques 50
interrupteur d'alimentation 18

J

jauge d'alimentation 20
Java Card
définition 31

L

lecteur d'empreintes digitales
localisation 51
utilisation 51
logiciel de nettoyage de disque
38
logiciel pare-feu 5, 50
logiciels
CyberLink PowerDVD 17
défragmenteur de disque 38
HP Connection Manager 3

HP ProtectSmart Hard Drive
Protection 40
nettoyage de disque 38
logiciels antivirus, utilisation 49

M

mises à jour de sécurité critiques,
installation 50
modem, utilisation 7
modems
adaptateur de câble modem,
branchement 8
câble modem, branchement 7
paramètre d'emplacement,
sélection 9
moniteur externe, port 14
mot de passe de mise sous
tension
création 49
gestion 49
saisie 49
mot de passe utilisateur
création 48
gestion 48
saisie 48
mots de passe
à partir de Windows 46
définition dans l'utilitaire de
configuration (BIOS) 47

N

niveau bas de batterie 24
niveau critique de batterie 19, 24

O

ordinateur, déplacement 60

P

partage des unités optiques 44
périphérique Bluetooth 2, 6
périphériques eSATA
connexion 35
définition 34
retrait 35
périphériques externes 35
périphériques externes en option,
utilisation 35
périphériques haute définition,
connexion 15, 16
périphériques sans fil
configuration 5

icônes 2
protection 5
périphériques sans fil, activation
ou désactivation 3
périphériques USB
connexion 32
description 32
retrait 33
plans d'alimentation
affichage du plan actuel 20
personnalisation 21
sélection 21
port d'extension 36
port HDMI, connexion 15
ports
Affichage sans fil Intel 16
DisplayPort 14
extension 36
HDMI 15
moniteur externe 14
VGA 14
port VGA, connexion 14
PowerDVD 17
protection de l'ordinateur 45
protection du réseau sans fil 5

Q

QuickLock 45, 46

R

RAID 44
réseau, icône 2
réseau local (LAN)
câble nécessaire 10
connexion du câble 10
réseau sans fil (WLAN)
connexion à un réseau
existant 4
équipement nécessaire 5
sécurité 5
réseau sans fil existant,
connexion 4
réseau WLAN, configuration 5
ressources pour la résolution des
problèmes 62

S

saisie d'un mot de passe
administrateur 48
saisie d'un mot de passe de mise
sous tension 49

sécurité, périphériques sans fil 5
Smart Card
 définition 31
 insertion 31
 retrait 32
SoftPaqs, téléchargement 54
support d'unité 19
support inscriptible 19
support lisible 19

T

test d'un adaptateur secteur 26
touches
 multimédia 12
 volume 13
touches d'action
 multimédia 12
 volume 13
touches d'action multimédia 12
touches d'activation multimédia
 12

U

unité, voyant 39
unité optique 36
unités
 disque dur 36
 externes 36
 manipulation 37
 optique 36
 utilisation 38
unités 1394
 connexion 34
 définition 33
 retrait 34
utilisation d'une alimentation
 secteur externe 25
utilisation de la jauge
 d'alimentation 20
utilisation des états d'économie
 d'énergie 19
utilisation des mots de passe 46
utilisation des plans
 d'alimentation 20
utilitaire de configuration (BIOS)
 affichage des informations
 système 56
 changement de langue 55
 définition de mots de passe
 47

navigation et sélection 56
restauration des paramètres
 usine 56
sortie 57

V

veille
 activation 19
 sortie 19
veille prolongée
 activation 20
 activation suite à un niveau
 critique de batterie 24
 sortie 20
vérification des fonctions audio
 13
vidéo 14
volume
 boutons 13
 réglage 13
 touches 13
voyants, unité 39

W

webcam 13

