



Digital Photo Frame User Guide



8" df840p1/p3

Table of Contents

Introduction	4
DPF Key Features	4
What's in the Box.....	4
Compatible Memory Cards	4
Overview of the DPF	4
Remote Control	5
Control Buttons on DPF	5
Getting Started	6
The HOME Screen	6
SETUP Menu Overview	7
About Selecting Options	7
Select Media Source	7
Personalized Digital Greeting Card	8
The Virtual Keyboard	8
Enter Greeting.....	8
Assign Personal Background Image.....	9
PHOTOS	9
Photo Thumbnails	9
View Individual Photo during a Slideshow	9
Zoom or Rotate Photos.....	10
Adjust Screen Colors	10
Optimal Image Display.....	10
Photo Import Method	10
Display Current Time with Photos	11
Display Photo File Date/Time Stamp with Photos	11
Import Photos into Internal Memory.....	11
Delete Photos from Internal Memory	11
PHOTO SLIDESHOWS	12
Slideshow of Photos in Internal Memory	12
Slideshow of Photos on your Media Source	12
Slideshow Folders	12
Set Slideshow Interval	13
Set Slideshow Transition	13
Set Slideshow Shuffle	13
CALENDAR/CLOCK	13
Select Media Source for Calendar Slideshow	13
Set Schedule.....	14
Disable Schedule	14
Run the Schedule	14
Run Schedule from Slideshow	14
Run Schedule from CALENDAR/CLOCK Screen.....	14
Set the Date and Time.....	15
DPF to PC – USB Connection	15

Set Sleep Mode	16
Set Language	16
Reset to Factory Defaults	16
Frequently Asked Questions	17
Important Safety Precautions	18
Cleaning the DPF	18
Product Specifications	18
Limited Warranty	19
FCC Statement	20
Declaration of Conformity	20

Note: Your frame style and features may differ from those documented in this User Guide.

Introduction

Welcome to the Hewlett Packard (HP) Multimedia Digital Photo Frame (DPF). Now you can display your digital photos directly from your memory card, no computer is necessary.

DPF Key Features

- Simple Plug & Play
- Displays digital photo files (*JPEG up to 16 mega pixels*)
- Displays Calendar/Clock with photo slideshow
- Does not require a computer
- Infrared Remote Control and control buttons on the frame
- 128MB Internal Memory
- **4:3** Aspect Ratio
- Mini USB 2.0 Device port
- USB Host port (*varies by model*)
- 5 in 1 Memory Cards Slot

What's in the Box

- Digital Photo Frame (DPF)
- AC Power Cord and Adapter
- Infrared Remote Control
- Decorative Paper Mats
- Quick Start Guide, User Guide

Compatible Memory Cards

Compatible memory cards include: Secure Digital™ (SD), MultiMedia Card™(MMC), xD Card, Memory Stick™(MS), MemoryStick Pro™, and Memory Stick Pro Duo™* (The **Memory Stick Pro Duo™** requires an additional adaptor to fit properly into the DPF. You can purchase the adaptor at retail outlet stores that sell memory cards.)

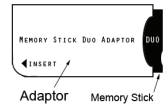

Overview of the DPF

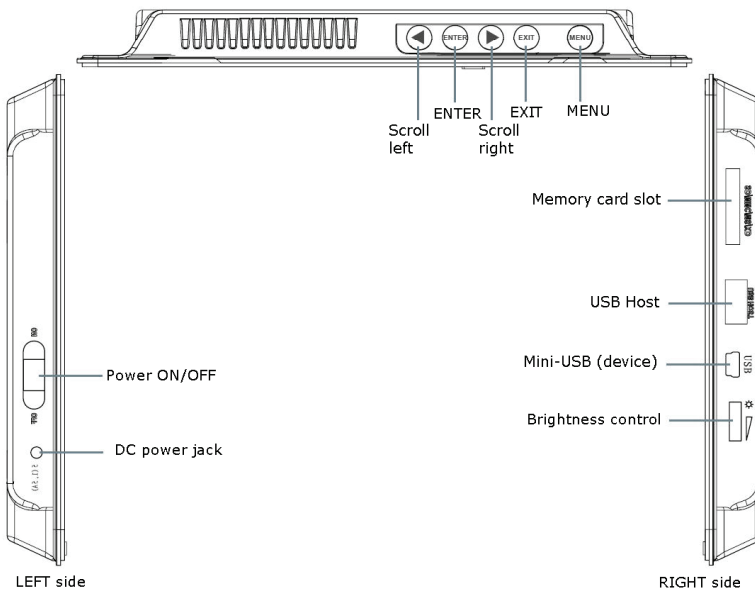

(The memory card slots, ports, and jacks in your DPF may be different than those pictured here.)

Remote Control

You can access all of the DPF's features, and perform all of the functions by using the remote control. You will be able to perform several functions with the remote control that are not possible with the top-back panel control buttons.

Note: Before *first time use*, pull the plastic tab sticking out of the remote control. It protects the battery and the remote control will not work unless it is removed.

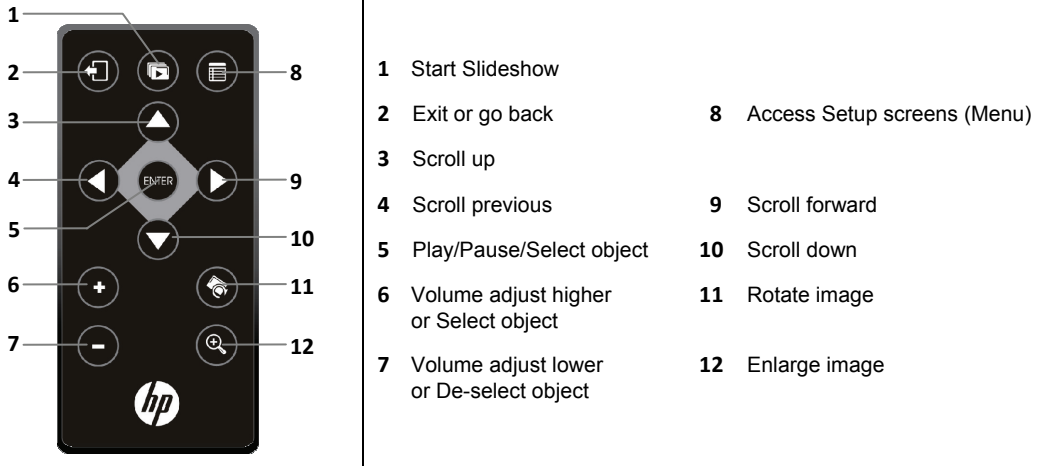

Replace the Remote Control Battery

1. Hold the remote control with the buttons facing down.
2. Push and hold the small release tab while pulling the battery tray out.
3. Replace the "CR2025" Lithium battery on the tray with the positive (+) side facing up.
4. Push the tray back in until it clicks into place.



Control Buttons on DPF

You can perform many (but not all) of the DPF functions by using the control buttons located on the top-back panel of the DPF. Their basic functions are the same no matter when you use them.

TIP: The instructions throughout this User Guide only reference the use of the remote control. However, if desired, you can use the frame control buttons when these buttons are referenced:

Remote	Frame	Action
	◀	Scroll left
	ENTER	Play/Pause/Select object
	▶	Scroll right
	EXIT	Exit the current display, or go back a screen
	MENU	Access Setup screens

Getting Started

1. Plug the AC Power Adapter into the DPF's DC power jack and an electrical wall outlet.
2. Slide the power button on the left side of the DPF up to the ON position.
3. If prompted, select the desired language for the user interface display (*varies by model*).
4. After the initial start up screen is displayed, a slideshow will automatically begin displaying the photos that are stored in the internal memory.
5. To view your own photos, insert a memory card containing your photos into the slot on the DPF. Press  on **Start Slideshow**.

 **CAUTION:** The memory cards will only fit in one direction; do not force them as this will damage the card reader.

The HOME Screen

The main DPF features, **PHOTOS** and **CALENDAR/CLOCK**, are accessed from the **HOME** screen. To access the **HOME** screen while a slideshow is playing, press .



PHOTOS	Display your photo files (.JPG or .JPEG) individually or as slideshows. PHOTOS-Manage: set viewing preferences, assign photos to category folders, import and delete photo files (<i>page 9</i>)
CALENDAR	View calendar and clock with photo slideshow, and manage the calendar and clock settings (<i>page 13</i>)
Edit	Quick access to single photo manage mode for Zooming, Rotating, or Deleting currently displayed photo.

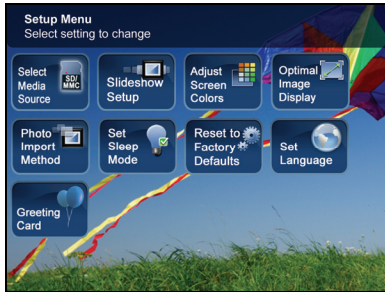

SETUP Menu Overview

Use the **Setup Menu** for DPF functions to optimize your viewing/listening preferences. On the **HOME** screen press  to display the **Setup Menu** screen.



Select Media Source	Select the media source for current viewing (<i>page 7</i>)
Slideshow Setup	Set multiple slideshow functions to optimize your viewing preferences (<i>page 12</i>)
Adjust Screen Colors	Adjust LCD screen settings as desired (<i>page 10</i>)
Optimal Image Display	Set photos to display as actual photo size, or optimized to best fit the screen (<i>page 10</i>)
Photo Import Method	Set photos to be imported compressed or original resolution and file size (<i>page 11</i>)
Set Sleep Mode	Power saving function (<i>page 16</i>)
Reset to Factory Defaults	Returns all function settings to the factory defaults (<i>page 16</i>)
Set Language	Select desired DPF display language (<i>page 16</i>)
Greeting Card	Create a personalized greeting which will be displayed when the unit is powered on (<i>page 8</i>)

About Selecting Options

Throughout this User Guide, when you are instructed to 'select' a function option or button, unless otherwise instructed, use   to highlight **[the referenced option]**, and then press  to select.

Select Media Source

If you have inserted one or more external media sources (*i.e., memory card*), you can use the **Select Media Source** function to switch between the internal memory and your external media source for viewing your photos.

You will also use this function to view the contents of the **Slideshow Folders** after you assign photos to these folders (*page 12*).

1. On the **HOME** screen, press  to display the **Setup Menu**.
2. Select **Select Media Source**, and then select the desired media source (*sources not present will not be available*).

Internal Memory = Built-in flash memory
SD/MMC = Secure Digital™ / Multi Media™ card
MS = Memory Stick™ (Standard, Pro, and Duo)
xD = Standard flash memory card
Slideshow Folders = View photos after assigning to folders (*page 12*)

Personalized Digital Greeting Card

You can set a personalized greeting which displays when the DPF is powered on. This feature is especially useful when presenting this DPF as a gift.

The Virtual Keyboard

You will use a virtual keyboard for entering your personalized greeting.

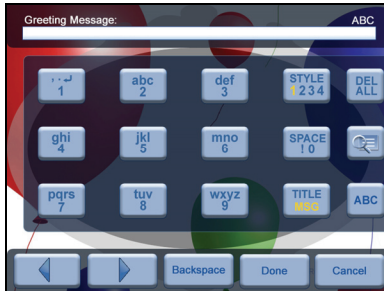

Navigate the keyboard as follows:

- To select the desired characters, use to highlight the keys, and then press multiple times as needed.
- **STYLE 1 2 3 4** = Select the background image appropriate for your greeting (*can also be your personal photo*)
- **DEL** = Clears the entry field
- = View your greeting with selected background image
- **TITLE MSG** = Toggle between the Title and Message entries
- **ABC/abc/SYM** = Toggles between upper and lower case letters, and the following symbols:
- = Scroll through your entry to edit as needed
- **Backspace** = Erases last selected character
- **Done** = Completes entry
- **Cancel** = Return to the previous screen without an entry

Note: You can also use the remote control buttons as follows:

- '+' = Scroll forward through entry to edit as needed
- '-' = Scroll back through entry to edit as needed
- **ROTATE** = Backspace, erases last selected character
- **ZOOM** = Toggles between ABC / abc / SYM screens

Enter Greeting

1. On the **HOME** screen, press to display the **Setup Menu** screen.
2. Select **Greeting Card**.
3. Select **Yes** to create a new greeting or delete existing greeting, or select **No** to edit existing greeting.
4. Enter a greeting **Title** (i.e., Happy Birthday, Merry Christmas).

5. Select the **TITLE MSG** button to toggle between the **Title** and **Message** entry screens.
To enter multiple lines of text, use either the **TITLE MSG** button or the  located on the #1 key (*depending on model*).

TIP: *If entering multiple lines, to avoid losing your progress should you leave the unit or have a power interruption, it is recommended that you select **Done** periodically to save your message.*

6. Select **STYLE 1 2 3 4** to choose a background appropriate for your greeting.

Style 1 Default – Blue with scroll (*or your personal photo – see **Assign Personal Background Image** on page 9*)
Style 2 – Balloons
Style 3 – Gift with gold ribbon
Style 4 – Roses

7. Select **VIEW** to view your greeting, and then press  to return to the keyboard screen.
8. When satisfied with your greeting, select **Done** to save.

Assign Personal Background Image







You can enhance your personal greeting even more by assigning one of your own photos as the greeting background.

1. Choose the photo you want as your background, and then name it exactly **showme.jpg**.
IMPORTANT: **showme.jpg** must be a standard JPG and not in a progressive format
2. Copy your **showme.jpg** file into the **root** folder of the DPF's internal memory. Use the **DPF to PC – USB Connection** instructions (*page 15*) to copy the file to the root folder (*do not copy into Photos folder*).
3. Follow steps 1-6 under **Enter Greeting** (*above*), and select the **Default** style.
4. Your greeting will now display your personal photo as the background.
5. Select **VIEW** to view your greeting, and then press  to return to the keyboard screen.
6. When satisfied with your greeting, select **Done** to save.



PHOTOS

The **PHOTOS** feature includes many functions for optimizing and customizing your viewing preferences. You can view your photos individually or as slideshows. Other optional functions allow you to display the current time with your images, display the photo file date/time, adjust the screen colors, choose slideshow transitions, and even schedule slideshows according to your weekly schedule.

Photo Thumbnails

1. On the **HOME** screen, select the **PHOTOS-Manage** button.
2. Use     to scroll through individual photos, or use the **Page Up/Page Down** arrows to scroll full pages.
3. To view an individual photo in full screen, press  on the highlighted photo.
4. While the photo is displayed, you can use   to view the next/previous photos.

View Individual Photo during a Slideshow

1. With the desired photo displayed, press  to pause the slideshow.
2. The photo will be displayed approximately 60 seconds and then the slideshow will automatically resume, or you can press  or **SLIDESHOW** to resume the slideshow.

Zoom or Rotate Photos





You can temporarily magnify or rotate photos while viewing them in single photo view. The rotation of a photo will be saved only for photos in the internal memory.

Zoom or Rotate a photo during a slideshow

1. With the photo displayed that needs rotating, press **ZOOM** or **ROTATE**, multiple times if necessary, to achieve the desired view.
2. Press **SLIDESHOW** to resume the slideshow.



Zoom or Rotate a photo from the Photo Thumbnails screen

1. On the **HOME** screen, select the **PHOTOS-Manage** button.
2. On the **Photo Thumbnails** screen, press  to select the **desired photo to be magnified or rotated**, and then press **ZOOM** or **ROTATE** multiple times if necessary to achieve the desired view.

TIP: When a photo is zoomed, you can pan around the photo by using     to view portions of the photo that are not currently visible.

Adjust Screen Colors

You can adjust the four LCD color levels for optimal image viewing.

1. On the **HOME** screen, press  to display the **Setup Menu**.
2. Select **Adjust Screen Colors**.
3. Use   to scroll through the LCD options, and use   to adjust the setting until the desired view is achieved.
4. Use   to select **Done**.

TIP: You can also adjust the brightness with the dial on the left side of the DPF.

Optimal Image Display

You can choose the desired display mode for displaying your photos on the DPF as follows:

1. On the **HOME** screen, press  to display the **Setup Menu**.
2. Select **Optimal Image Display**, and then select the desired setting.

Original = Displays photos in actual photo size.

Optimal (default) = Optimizes the size and resolution to best fit the screen, which may result in part of a photo not being visible on the screen.

Photo Import Method

When importing files into the internal memory from an external media source, the file can be optimized or left as the original file size and resolution.

1. On the **HOME** screen, press  to display the **Setup Menu**.
2. Select **Photo Import Method**, and then select the desired setting.

Optimized (default) = The photo file is downscaled in size and compressed into a smaller sized JPEG, allowing more photos to be stored in the internal memory.

Original = The photo file is stored keeping its original size and resolution

Display Current Time with Photos

You can have the current time displayed with your photos if desired.

1. On the **HOME** screen, press  to display the **Setup Menu**.
2. Select **Slideshow Setup**, and then select **On** or **Off** under 'Display Current Time'.
3. Select **Done**.

TIP: If the time is incorrect, refer to **Set the Date and Time** to set the clock (page 15).





Display Photo File Date/Time Stamp with Photos

Most digital cameras typically include a Date/Time stamp when saving photo files. If your photo files contain this Date/Time information, you can have it displayed with your photos if desired.

1. On the **HOME** screen, press  to display the **Setup Menu**.
2. Select **Slideshow Setup**, and then select **On** or **Off** under 'Display Photo Date/Time'.
3. Select **Done**.

Import Photos into Internal Memory







You can import your photo files from memory cards into the DPF's internal memory. The number of photo files you can import depends on file size and available memory.

1. Insert your media source into the DPF. The memory card option screen will be displayed.
2. To import all photos, select **Import All Photos**.
To import individual photos, select **Select Photos to Import**.
3. Use     to scroll through the photos, and then press '+' to select the desired photos to import ('-' will deselect).
4. Press , and then select **Import Selected Photos**.

Delete Photos from Internal Memory

You can delete photo files from the DPF's internal memory, but not from an external media source (i.e., *memory card*). Refer to your media source documentation for instructions on deleting files from these devices.

TIPS: It is recommended to make backup copies of the photos before you delete them from the DPF.
Be sure you have **Internal Memory** as your selected media source.

1. On the **HOME** screen, select the **PHOTOS-Manage** button.
2. To delete all photos, press , and then select **Delete All**.
To delete individual photos, use     to highlight the photos you want to delete, press '+' to select ('-' will deselect), press , and then select **Delete Selected**.
3. A confirmation message appears; select **Yes** to delete the photos, or **No** to keep the photos in the internal memory.

TIP: If, by mistake, you select **Yes** to delete photos, press  to cancel the delete operation. Photos already deleted will not be automatically restored.

PHOTO SLIDESHOWS

The DPF can display all of the photos on the selected media source as a slideshow, or you can select specific photos for a custom slideshow.

Slideshow of Photos in Internal Memory

You can play a slideshow of the photos stored in the DPF's internal memory by simply powering on the DPF (*with no external media source inserted*) and then wait for the slideshow to automatically begin.

Slideshow of Photos on your Media Source

Insert an external media source and then power on the DPF; the slideshow will begin displaying your photos.

If you insert a media source after power on, a **memory card option** screen is displayed; select **Start Slideshow**.







Slideshow Folders

There are five category folders in the internal memory into which you can assign photo files for personalized organization and slideshows (*these folder names cannot be changed*):

Family – Vacation – Events – Others

Only photos stored in the internal memory can be assigned to the slideshow folders. Assigned photos are not physically moved or copied into the folders, rather, a link is assigned to the photo so it appears to be located in the folder. If you delete the actual photo file from internal memory, the link to the folder will also be deleted.

Assign Photos to Slideshow Folder









1. On the **HOME** screen, select the **PHOTOS-Manage** button.
2. On the **Photo Thumbnails** screen, use     to scroll through your photos.
3. To assign an individual photo: With the desired photo displayed, press .
To assign multiple photos: Press '+' to select desired photos ('-' will *deselect*), and then press .
4. Select **Assign to Folder**, and then select the desired folder into which you want to assign the photos.

Play Slideshow from Slideshow Folder

1. On the **HOME** screen, press .
2. Select **Select Media Source**, and then press .
3. Select **Slideshow Folders**.
4. Select the desired folder containing the photos you want to view in your slideshow.
5. On the **Folders Thumbnails** screen, press **Slideshow**.





Copy or Reassign Photos to Different Folders

After assigning photos to folders you can copy those photos to other folders, or you can reassign photos to appear in a different folder.

1. With the slideshow folders slideshow playing (*per above instructions*), press  twice to display the **Folder Thumbnails** screen.
2. To copy or reassign an individual photo, highlight the desired photo and then press .
To copy or reassign multiple photos, use     to scroll through the photos, use  to select those that you want to copy or reassign ( *deselects*), and then press .
3. Select **Copy to Folder** or **Reassign to Folder**, and then select the desired folder into which you want to reassign or copy the photos.

Set Slideshow Interval

You can set the speed at which the slideshow photos transition from one to another.





1. On the **HOME** screen, press  to display the **Setup Menu**.
2. Select **Slideshow Setup**.
3. Use   to select **Slideshow Interval**, and then use   to select your desired setting.

5, 10, 30, 60 seconds, 1 hour, or 24 hours

4. Select **Done**.

Set Slideshow Transition

You can set the transition 'special effects' as photos transition from one to another during a slideshow.

1. On the **HOME** screen, press  to display the **Setup Menu**.
2. Select **Slideshow Setup**.
3. Use   to select **Slideshow Transition**, and use   to select your desired setting.

Off = Photos transition from one photo to the next without special effects.





Random (default) = Photos will transition using all special effects randomly throughout a slideshow.

Remaining special effects = Choose individual transition effect as desired

4. Select **Done**.

Set Slideshow Shuffle

You can set the slideshow to display your photos in a random 'shuffle' order, or display them in the order as stored on the selected media source.

1. On the **HOME** screen, press  to display the **Setup Menu**.
2. Select **Slideshow Setup**.
3. Use   to select **Slideshow Shuffle**, and then use   to select your desired setting.

ON = Displays photos randomly

OFF (default) = Displays photos in the order found on selected media source

4. Select **Done**.

CALENDAR/CLOCK

Your DPF can be used as a personal desk calendar which displays a continuous slideshow of photos on the selected media source, and real-time clock. To display the **CALENDAR/CLOCK** screen, select **CALENDAR** from the **HOME** screen. The slideshow will be displaying photos found on the currently selected media source.

Select Media Source for Calendar Slideshow











You can easily change the media source if you want the calendar/clock slideshow to display photos from a different media source (*i.e.*, *memory card, slideshow folder*).

On the **CALENDAR/CLOCK** screen, press , and then select the **Media Source** button in the upper right corner.

Select the desired media source from the **Select Media** screen.

Set Schedule

You can schedule the DPF to automatically go into a “stand-by” mode and resume operation according to your weekly schedule. For example, if you have your DPF on your desk at work, you may want to display the calendar/clock or play a slideshow from 8:30am to 5:30pm every weekday, and then set the DPF to remain in stand-by mode throughout the weekend. The following Monday morning, the DPF would resume operation at 8:30am.

1. On the **CALENDAR/CLOCK** screen, press .
2. Select **Set Schedule**.
3. Use   to move between the fields and   to change the field values in **Weekdays On/Off**.
4. To set the **Weekends On/Off**, select the **Enable Weekends Schedule** button, and then use  to access the settings.
5. Use   to move between the fields and   to change the field values in **Weekends On/Off**.
6. When correct times are set, select **Done** to return to the previous screen.

Disable Schedule

After the schedule has been enabled (*per above instructions*), you can disable the schedule whenever desired.

1. On the **CALENDAR/CLOCK** screen, press .
2. Select **Set Schedule**, and then select the **Enable Weekdays Schedule** or **Enable Weekends Schedule** button. The time fields will display **OFF**.
3. Select **Done**.



Run the Schedule

After the schedule times have been set (*per above instructions*), you will use the **Run Schedule** function whenever you want the schedule to take effect.

There are two methods for running the schedule, either from a slideshow or from the **CALENDAR/CLOCK** screen.

 **CAUTION:** After you select the **Run Schedule** function, any user intervention will cancel the activation (*i.e.*, pressing *remote or control button, powering off*) and the schedule will not take effect until you select this function again to re-activate.



Run Schedule from Slideshow

1. Start a slideshow, and then press  when the **Run Schedule** button appears (*approx 10 seconds*). A small timer clock will appear indicating the schedule is active. To run the schedule when the **Run Schedule** button is no longer displayed, restart your slideshow and then press  when the **Run Schedule** button appears again.
2. The DPF will go into stand-by mode according to the schedule, and when it resumes operation, the slideshow will again begin to play.

Run Schedule from CALENDAR/CLOCK Screen

1. On the **CALENDAR/CLOCK** screen, press .
2. Select **Run Schedule**. A small timer clock will appear indicating the schedule is active, and then the DPF will operate according to the set schedule.
3. The DPF will go into stand-by mode according to the schedule, and when it resumes operation, the **Calendar/Clock** screen will again be displayed.

Set the Date and Time

1. On the **CALENDAR/CLOCK** screen, press .
2. Select **Set Date/Time**, and then select the options and use   to change the field values.
3. Select **Done**.

DPF to PC – USB Connection

You can connect the DPF to a Windows PC or Macintosh computer via a USB cable to copy files between the computer and the DPF's internal memory.

If you have memory cards inserted in the DPF, you can also copy between the PC, internal memory, and memory cards.

Connect DPF to Windows PC

1. Connect the small end of the USB cable to DPF's Mini USB port, and the larger end to an available USB port on your computer.
2. A window opens listing all drives connected to your computer.
3. The internal memory (*titled HP_DPF*) and each memory card present in the DPF will be associated with one disk drive on your PC.

 **IMPORTANT:** If your PC is connected to Local Area Network drives, or if you have multiple drive letters already assigned to peripheral devices, you will need to manage your drive settings in Windows to free up the four drive letters immediately following your CD-ROM drive so the DPF can assign them to memory card slots properly.

4. Double-click the desired drive to display the files on the card.
5. To copy files from a media source, select and drag them into the DPF's internal memory drive (HP_DPF).
6. Similarly, to copy files from your computer to the internal memory, first locate the files on your computer, select the files you want to copy, and then drag and drop them into the DPF's internal memory drive.

TIP: Most cameras and graphic programs store photos in the Windows XP 'My Pictures' or Vista 'Pictures' folder. If you didn't save them to any other location, you may find them there.

Disconnect DPF from Windows PC

It is important to always perform a safe PC 'release' before disconnecting the DPF USB cable from the PC.



WARNING: Do not unplug or switch off the DPF when files are being transferred, as that can seriously damage the memory.

Windows Vista

1. On the Windows System Tray, click the hardware removal icon.
2. Click the **Safely remove USB mass Storage device** message corresponding with the DPF device drive.
3. When the message *"This device can now be safely removed from the computer"* appears, you can disconnect the USB cable from your computer.

Windows XP

1. On the Windows System Tray, click the hardware removal icon.
2. Click **Remove Hardware Safely**.
3. Select the storage device corresponding with the DPF, and then click **Stop** to disconnect. A final dialog box opens.
4. Click **Close**.
5. When the message *"It is now Safe to Disconnect Hardware"* appears, you can disconnect the USB cable from your computer.

Connect DPF to Macintosh Computer

1. Use a USB cable to connect the DPF to your Macintosh computer.
2. Macintosh will recognize the DPF as an external storage device.
3. Drag and drop files between the two devices as you normally move files.

Disconnect DPF from Macintosh Computer

1. To safely disconnect the DPF from your Macintosh, select DPF's icon on your desktop and press **Command-e** to eject the disk.
2. When the icon is no longer on the desktop, it is safe to unplug the USB cable.

Set Sleep Mode

The DPF will stay on until you power it off, however, to save power you can set it to automatically go into a sleep mode when left idle for a specific amount of time.

1. On the **HOME** screen, press  to display the **Setup Menu**.
2. Select **Set Sleep Mode**, and then select the desired setting.

OFF (default) = Power saver is 'disabled'; DPF will remain on until you power it off or change the sleep mode setting
2/4/8 Hours = The DPF will automatically go into sleep mode when left idle the specified amount of time

3. Select **Done**.



Set Language

Depending on model, this DPF may include multiple languages for the user interface display.

1. On the **HOME** screen, press  to display the **Setup Menu**.
2. Select **Set Language**, and then select the desired language.

Reset to Factory Defaults

If you have changed function settings, using this feature will restore all settings to the factory pre-set defaults.

1. On the **HOME** screen, press  to display the **Setup Menu**.
2. Select **Reset to Factory Defaults**, and then select **Yes** to reset, or **No** to leave current settings.
3. Press  to return to the **HOME** screen.

Frequently Asked Questions

Q: How do I set up my DPF?

A: It is very simple to get your Digital Photo Frame setup. Just plug the power adapter into the DPF and into a standard wall outlet, and then power it on. A slideshow will begin displaying the images pre-loaded in the internal memory. To view your own photos, insert a memory card into the card slot on the side of the DPF. Select **Start Slideshow** from the memory card option screen.

Q: What memory cards can the Digital Photo Frame Read?

A: Compatible memory cards include: Secure Digital™ (SD), MultiMedia Card™ (MMC), xD Card, Memory Stick™ (MS), MemoryStick Pro™, and Memory Stick Pro Duo™.



Q: I set up the Digital Photo Frame; why won't it turn on?

A: The power adapter may not be securely connected to the DPF or the power switch may not be in the ON position.

Q: I have a memory card in the DPF; why can't I view my photos?

A: A) Be sure that the memory card is one of the formats listed above and that the files on the card are JPEG images files. Some digital cameras save images in other formats. Refer to your camera's user guide if your photos are not JPEG files.

B) Make sure the memory card is inserted all the way into the card slot.

C) On the **HOME** screen, press , choose **Select Media Source**, select the desired media source, and then press . Press  to return to the **HOME** screen and then select the **PHOTOS-PLAY** button. The slideshow should begin displaying your photos.

Q: Why is the photo display slower with some photos than others?

A: Higher resolution photos load more slowly. Try using lower resolution photos or down scaling your images. Refer to your camera's operating user guide for details on down scaling your photos.

Q: Can I insert multiple memory cards?

A: No, there is only one memory card slot.

Q: Does the DPF have built-in (internal) memory?

A: Yes. The memory size varies by model.

Q: Does the DPF support all JPEG and Motion JPEG files?

A: No. The DPF only supports JPEG and Motion JPEG files taken from a digital camera. The DPF may not read all image files downloaded from the Internet or from other software graphic applications.

Important Safety Precautions

Always follow these basic safety precautions when using your Multimedia Digital Photo Frame (DPF). This will reduce the risk of fire, electric shock, and injury.

 **WARNING:** Do not expose this product to rain or moisture.
Do not remove the cover. There are no user-serviceable parts inside. Refer all servicing to qualified personnel.

- The DPF is for indoor use only.
- Unplug the DPF before performing care and maintenance.
- Do not block the ventilation holes on the back of the DPF at any time.
- Keep your DPF out of direct sunlight and heat sources.
- Protect the power cord. Route power cords so that they are not likely to be walked on or pinched by items placed on or against them. Pay particular attention to the point where the cord attaches to the DPF.
- Only use the AC adapter included with the DPF. Using any other power adapter will void your warranty.
- Unplug the power cord from the power outlet when the unit is not in use.

Cleaning the DPF

Treat the screen gently, it is made of glass and can break. To clean fingerprints or dust from the LCD screen, we recommend using a soft, non-abrasive cloth such as a camera lens cloth to clean the LCD screen. If you use a commercial LCD Cleaning Kit, do not apply the cleaning liquid directly to the LCD screen. Clean the LCD screen with cleaning cloth moistened with the liquid.

Clean the outer surface of the DPF (excluding the screen) and the remote control with a soft cloth dampened with water.

Product Specifications

LCD Screen	8" 800x600
Compatible Media Sources	5-in-one Card reader: Secure Digital™, Multi Media Card™, xD Memory Card™, Memory Stick™, Memory Stick PRO™ and Memory Stick PRO DUO. USB flash drive (<i>varies by model</i>).
Features	Displays Photos (JPEG) individually or as slideshow Calendar and Clock with photo slideshow Simple Plug & Play No computer required
File Format	JPEG images
USB Port	USB Device and USB Host (<i>varies by model</i>)
Internal Memory	128MB, up to 800 compressed images
Frame Decorative Paper Mats	Dark Espresso Front Concave 1 Decorative Paper Mat, double color: White on Espresso
Power Adapter	Input: 100V - 240V AC, 50~60 HZ, Output: 5V 2A or 1.5A (<i>varies by model</i>)

Limited Warranty

Your HP Product is warranted to be free from defects in materials or workmanship under normal use for 1 year, starting on your date of purchase. Your dated sales or delivery receipt is your proof of purchase. You may be required to provide proof of purchase as a condition of receiving warranty service.

During the warranty period, if a defective HP Product covered by this Limited Warranty is returned to the designated HP Service Center, it will be repaired or replaced, at the option of the Service Center, or its purchase price will be refunded. No repair, replacement or refund will be provided unless the defective HP Product is returned to the Service Center at your expense; for some HP Products, no return will be accepted unless the Service Center first provides you with a Return Material Authorization (RMA). If your HP Product has recurring failures, at the option of the Service Center, either you will be furnished with a different product that is equivalent in performance or you will receive a refund of your purchase price. Service Center support may be provided by an HP subcontractor or other third parties. Please see the HP Service Center information provided below.

Where permitted by local law, HP Products and any replacement products or parts may contain new materials or used materials equivalent to new in performance and reliability. Replacement products or parts will have functionality at least equal to that of the product or part being replaced. Replacement products and parts are warranted to be free from defects in materials or workmanship for 90 days, or for the remainder of the warranty period for the HP Product which they are replacing or in which they are installed, whichever is longer.

Exclusions

This Limited Warranty does not include technical assistance. This Limited Warranty does not cover cosmetic damage, loss or damage in transit, or damage resulting from (a) accident, misuse, abuse or other external causes; (b) product elements not supplied by HP; (c) improper site preparation or maintenance; or (d) modification or service by anyone other than HP, an HP Service Center or another HP-authorized service provider.

Limitations/Local Laws

EXCEPT AS EXPRESSLY SET FORTH IN THIS LIMITED WARRANTY, there are no other warranties, EXPRESS OR IMPLIED, for your hp product. ALL OTHER WARRANTIES, INCLUDING ANY IMPLIED WARRANTIES of MERCHANTABILITY or FITNESS FOR A PARTICULAR PURPOSE, ARE EXPRESSLY DISCLAIMED. ANY IMPLIED WARRANTIES IMPOSED BY LAW ARE LIMITED IN DURATION TO THE APPLICABLE WARRANTY PERIOD.

This Limited Warranty gives you specific legal rights, and it is governed by the laws of the state and country in which your HP Product was purchased. You may also have other rights that vary from state to state and country to country. You are advised to consult applicable state and country laws to determine your rights. Some states and countries do not allow any limitation on how long a limited warranty will last, or any exclusion or limitation of incidental or consequential damages. In such states and countries, some of the exclusions or limitations stated in this Limited Warranty may not apply to you.

Sole Remedies/No Incidental or Consequential Damages

To the extent allowed by local law, the remedies provided in this Limited Warranty are your sole and exclusive remedies. These terms and conditions supersede any prior agreements or representations, including statements made in sales literature or advice given in connection with your purchase.

TO THE EXTENT ALLOWED BY LOCAL LAW, and EXCEPT as SPECIFICALLY SET FORTH IN THIS limited warranty, IN NO EVENT SHALL HP, any hp service center or any HP-authorized service provider BE LIABLE FOR (1) ANY DAMAGES CAUSED BY THE PRODUCT OR THE FAILURE OF THE PRODUCT TO PERFORM, (2) ANY DAMAGES RESULTING FROM LOSS OF PROGRAMS OR DATA, OR (3) ANY DIRECT, INDIRECT, SPECIAL, INCIDENTAL OR CONSEQUENTIAL DAMAGES, WHETHER BASED ON CONTRACT, TORT, OR ANY OTHER LEGAL THEORY, AND WHETHER OR NOT ADVISED OF THE POSSIBILITY OF SUCH DAMAGES. HP MAKES NO OTHER WARRANTIES.

Locate Your HP Support / Service Center

If you require support during the warranty period, locate the HP Support Contact and Service Center for this product at:

www.hp.com/support

Technical support telephone number: 1-800-715-5354.

FCC Statement

FCC Part 15 Information

This equipment has been tested and found to comply with the limits for a Class B digital device, pursuant to Part 15 of the Federal Communication Commission (FCC) Rules. These limits are designed to provide reasonable protection against harmful interference in a residential installation.

This equipment generates, uses, and can radiate radio frequency energy and if not installed and used in accordance with the instructions, may cause harmful interference to radio communications. However, there is no guarantee that interference will not occur in a particular installation.

If this equipment does cause harmful interference to radio or television reception, which can be determined by turning the equipment off and on, the user is encouraged to try to correct the interference by one or more of the following measures:

- Reorient or relocate the receiving antenna.
- Increase the separation between the equipment and receiver.
- Connect the equipment to an outlet on a circuit different from that to which the receiver is connected.
- Consult the dealer or an experienced radio/TV technician for help.



WARNING: Changes or modifications to this unit not expressly approved by the party responsible for compliance could void the user's authority to operate the equipment.

Declaration of Conformity

Supplier's Name:	Pandigital Inc.
Supplier's Address:	6375 Clark Ave. Suite 100, Dublin, CA 94568, U.S.A.

Product Name and Model: Hewlett Packard Digital Picture Frame

Regulatory Model Number: (1) df730p1 (2) df750p1 (3) df840p1
(4) df940p1 (5) df1010p1 (6) df1200p1

Conforms to the following product specifications:

EMC:
EN 55022: 2006 + A1: 2007
EN 61000-3-2: 2006
EN 61000-3-3: 2008
EN 55024:1998 + A1:2001 + A2:2003, Class B
EN 60950-1: 2006
FCC Part 15



Bedienungsanleitung Digitaler Bilderrahmen



8" df840p3

Einführung	4
DPF-Haupteigenschaften	4
Lieferumfang	4
Kompatible Speicherkarten	4
Übersicht über den DPF	4
Fernbedienung	5
Wechseln der Batterie der Fernbedienung	5
Bedientasten auf dem DPF	5
Inbetriebnahme	6
HAUPT-Bildschirm	6
SETUP-Menü	6
Auswahl von Optionen	7
Auswahl der Medienquelle	7
Benutzerdefinierter Digital-Grußtext	8
Virtuelle Tastatur	8
Grußtext	8
Zuordnen des persönlichen Hintergrundbildes	9
FOTOS	9
Foto-Vorschaubilder	9
Anzeigen einzelner Fotos während einer Diashow	10
Fotos zoomen oder drehen	10
Einstellen der Bildschirmfarben	10
Optimale Bildanzeige	10
Methode zum Importieren der Fotos	11
Anzeige der Uhrzeit zusammen mit den Fotos	11
Fotodateidatum anzeigen / Zeitstempel bei Fotos	11
Fotos in den internen Speicher importieren	11
Fotos aus dem internen Speicher löschen	11
FOTO-DIASHOWS	12
Diashow mit Fotos aus dem internen Speicher	12
Diashow mit Fotos auf Ihrer Medienquelle	12
Diashow-Ordner	12
Diashow-Intervall einstellen	13
Diashow-Übergang einstellen	13
Zufällige Diashow-Wiedergabe einstellen	13
KALENDER/UHR	14
Auswahl der Medienquelle für die Kalender-Diashow	14
Zeitplan einstellen	14
Zeitplan deaktivieren	14
Ausführen des Zeitplans	14
Den Zeitplan aus einer Diashow starten	15
Starten des Zeitplan aus dem CALENDAR/UHR-Bildschirm	15
Datum und Uhrzeit einstellen	15
DPF an PC – USB-Anschluss	15

Schlafmodus einstellen	16
Sprache einstellen	17
Auf die Werkseinstellungen zurückzusetzen	17
Häufig gestellte Fragen	17
Wichtige Sicherheitshinweise	18
Reinigung des DPFs.....	18
Produktspezifikationen	18
Eingeschränkte Garantie	19
FCC-Bestimmungen	20
Übereinstimmungserklärung	20

Anmerkung: Das Aussehen und die Eigenschaften des Bilderrahmens können sich von den Angaben in dieser Bedienungsanleitung unterscheiden.

Einführung

Willkommen zum digitalen Multimedia-Bilderrahmen (DPF) von Hewlett Packard (HP). Mit ihm können Sie Ihre digitalen Fotos direkt von Ihrer Speicherkarte anzeigen. Dazu ist kein Computer erforderlich.

DPF-Hauptigenschaften

- Einfaches „Plug and Play“
- Zeigt digitale **Foto** dateien an (JPEG mit bis zu 16 Megapixel)
- Anzeige des Kalenders/der Uhr mit Foto-Diashow
- Kein Computer erforderlich
- Infrarot-Fernbedienung und Bedientasten am Rahmen
- Interner Speicher mit 128 MB
- 4:3-Längen-/Breitenverhältnis
- Mini-USB 2.0-Geräte-Port
- USB Host Port
- Steckfassung für 5-in-1-Speicherkarten

Lieferumfang

- Digitaler Bilderrahmen (DPF)
- AC-Stromkabel und Netzadapter
- Infrarot-Fernbedienung
- Dekorative Papiermatte(n)
- Schnellanleitung zur Bedienung, Bedienungsanleitung

Kompatible Speicherkarten

Zu den kompatiblen Speicherkarten gehören: Secure Digital™ (SD), Multi-Media Karte™ (MMC), xD Karte, Memorystick™ (MS), Memorystick Pro™ und Memorystick Pro Duo™* (Der **Memory Stick Pro Duo™** benötigt zum richtigen Einpassen in den DPF einen zusätzlichen Adapter. Dieser Adapter ist im Einzelhandel, die Speicherkarten verkaufen, erhältlich.)

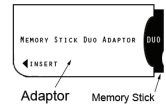

Übersicht über den DPF

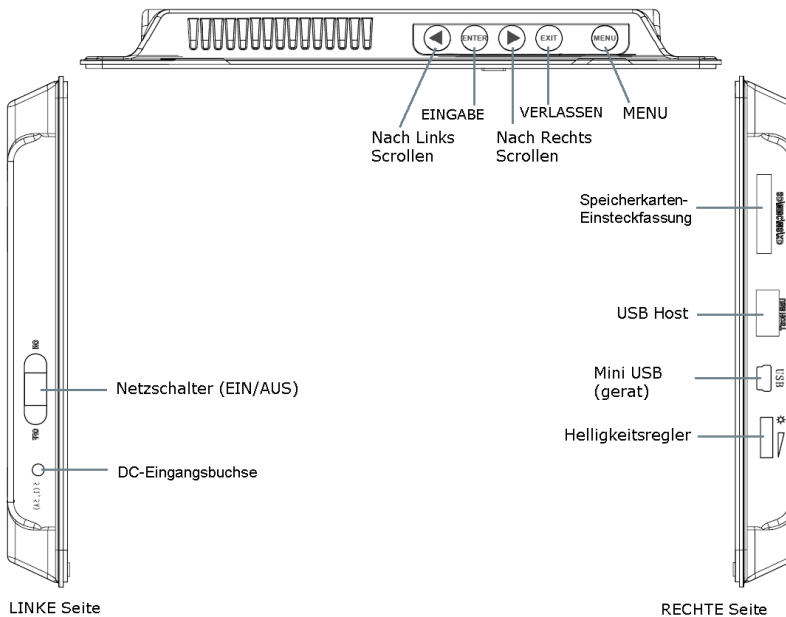

(Die Steckfassungen für die Speicherkarte, die Ports und die Anschlußbuchsen an Ihrem DPF können sich von denen hier gezeigten unterscheiden.)

Fernbedienung

Mit der Fernbedienung können Sie auf alle Eigenschaften zugreifen und alle Funktionen ausführen. Sie können mehrere Funktionen mit der Fernbedienung durchführen, die nicht mit den Bedientasten auf dem oberen Bedienfeld auf der Rückseite möglich sind.

Anmerkung: Ziehen Sie vor dem Erstbetrieb die Kunststoff-Schutzfolie aus der Fernbedienung. Sie schützt die Batterien. Die Fernbedienung ist vor dem Herausziehen nicht funktionsfähig.

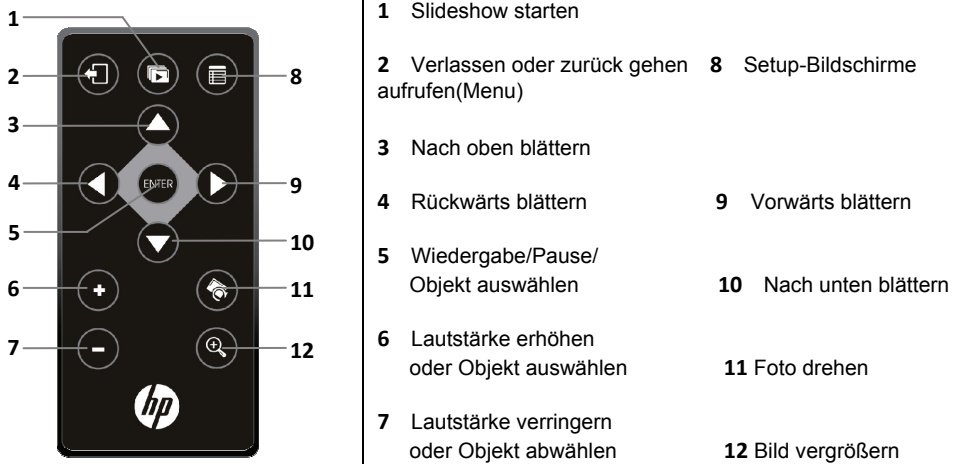

Wechseln der Batterie der Fernbedienung

1. Halten Sie die Fernbedienung mit den Tasten nach unten.
2. Halten Sie den kleinen Stopper gedrückt und ziehen gleichzeitig die Batteriehalterung heraus.
3. Drücken Sie die Lithium-Batterie „CR2025“ so in den Halter, dass die Seite mit dem eingepprägten Pluszeichen (+) nach oben weist.
4. Setzen Sie den Batteriehalter wieder in die Fernbedienung ein.



Bedientasten auf dem DPF

Sie können viele (*aber nicht alle*) Funktionen des DPF's mittels der Bedientasten oben am hinteren Bedienfeld des Geräts ausführen. Ihre Grundfunktionen sind die identisch, egal wo Sie sie verwenden.

TIPP: Die Anweisungen in dieser Bedienungsanleitung beziehen sich nur auf die Verwendung der Fernbedienung. Falls diese Tasten erwähnt sind, können Sie jedoch ebenfalls die Bedientasten auf dem Bilderrahmen benutzen:

Fernbedienung	Rahmen	Aktion
	◀	Nach links scrollen
	ENTER	Abspielen/Pause/Punkt auswählen
	▶	Nach rechts scrollen
	EXIT	Den aktuellen Bildschirm verlassen oder einen Bildschirm zurückgehen.
	MENU	Zugang zu den Setup-Bildschirmen

Inbetriebnahme

1. Stecken Sie den AC-Netzadapter in die DC-Eingangsbuchse des DPF's und in eine Steckdose.
2. Schieben Sie den Netzschalter auf der linken Seite des DPF's in die Stellung EIN.
3. Falls aufgefordert, wählen Sie die gewünschte Sprache für die Anzeigen auf der Benutzeroberfläche aus (*je nach Modell*) aus.
4. Nach dem anfänglichen Anzeigen des Startbildschirms werden die im internen Speicher abgelegten Fotos automatisch in einer Diashow wiedergegeben.
5. Zum Betrachten Ihrer eigenen Fotos setzen Sie eine Speicherkarte mit Ihren Fotos in die Steckfassung des DPF's ein. Drücken Sie auf der Option **Diashow starten** die Taste .

 **ACHTUNG:** Die Speicherkarten können nur in eine Richtung eingesetzt werden. Üben Sie keine Gewalt auf diese Speicherkarten aus, da dadurch der Kartenleser beschädigt wird.

HAUPT-Bildschirm

Die Haupteigenschaften des DPF's, **FOTOS** und **KALENDER/UHR**, sind über den **HOME**-Bildschirm zugänglich. Drücken Sie auf die Schaltfläche , um während einer Diashow zum **HOME**-Bildschirm zu gelangen.

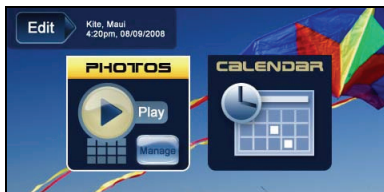

FOTOS	Anzeige Ihrer Fotodateien (.JPG oder .JPEG) einzeln oder als Diashow. FOTOS verwalten: Ansichtsvoreinstellungen, Fotos an Kategorienordner zuweisen, Importieren und Löschen von Fotodateien (<i>Seite 9</i>)
KALENDER	Anzeige des Kalenders und der Uhr bei der Foto-Diashow sowie Verwalten der Einstellungen des Kalenders und der Uhr (<i>Seite 14</i>).
Bearbeiten	Schnellzugriff auf den Verwaltungsmodus für das Zoomen und Drehen einzelner Fotos oder das Löschen des aktuell angezeigten Bilds.

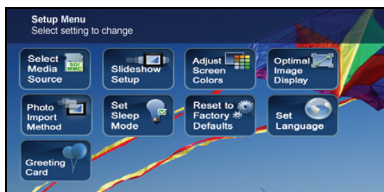

SETUP-Menü

Verwenden Sie das **Setup-MENÜ** für DPF-Funktionen zum Optimieren Ihrer Voreinstellungen zum Anzeigen oder Anhören. Drücken Sie auf dem **HAUPT**-Bildschirm die Schaltfläche , zum Anzeigen des **Setup-MENÜ**-Bildschirms.



Medienquelle auswählen	Auswählen der Medienquelle für das gegenwärtige Betrachten (Seite 7)
Diashow-Setup	Einstellen mehrere Diashow-Funktionen zum Optimieren Ihrer Wiedergabevoreinstellungen (Seite 12)
Bildschirmfarben einstellen	Einstellen der gewünschten LCD-Bildschirmeinstellungen (Seite 10)
Optimale Bildanzeige	Einstellen der anzuzeigenden Fotos, wie tatsächliche Fotogröße oder Optimierung der Anpassung an den Bildschirm (Seite 10)
Methode zum Importieren des Fotos	Einstellen der zu importierenden Fotos auf Komprimieren oder Original-Dateigröße (Seite 11)
Schlafmodus	Energiesparfunktion (Seite Error! Bookmark not defined.)
Auf Werkseinstellungen zurücksetzen	Setzt alle Funktionseinstellungen auf die Werkseinstellungen zurück (Seite 17)
Sprachen einstellen	Auswählen der gewünschten DPF-Anzeigesprache (Seite 16)
Grußtext	Einstellen eines benutzerdefinierten Grußtexts, der beim Einschalten des Geräts angezeigt wird (Seite 8)

Auswahl von Optionen

Überall dort, wo Sie in dieser Bedienungsanleitung aufgefordert werden, eine Funktionsoption oder Taste „auswählen“, verwenden Sie   zum Markieren **[der erwähnten Option]** und wählen mit  aus.

Auswahl der Medienquelle

Falls Sie eine oder mehr externe Medienquellen (*d.h. Speicherkarte*) eingesteckt haben, kann zum Betrachten Ihrer Fotos die **Auswahl der Medienquelle**-Funktion zum Umschalten zwischen dem internen Speicher und Ihrer externen Medienquelle angewendet werden.

Sie können mit dieser Funktion auch den Inhalt der **Diashow-Ordner** nach dem Zuweisen von Fotos zu diesen Ordnern anzeigen (Seite 12).

1. Drücken Sie im **HAUPT**-Bildschirm zum Anzeigen des **Setup-MENÜ**-Bildschirms auf die Schaltfläche .
2. Wählen sie **Medienquelle auswählen** und anschließend die gewünschte Medienquelle aus (nicht vorhandene Quellen sind nicht verfügbar)

Interner Speicher = Eingebauter Flashspeicher

SD/MMC = Secure Digital™ / Multi Media™ Karte

MS = Memorystick™ (Standard, Pro oder Duo)

xD = Standard Flash-Speicherkarten

Diashow-Ordner = Fotos nach dem Zuweisen zu Ordnern anzeigen (Seite 12)

Benutzerdefinierter Digital-Grußtext

Hier können Sie einen benutzerdefinierten Grußtext einstellen, der beim Einschalten des DPF's angezeigt wird. Dieses Merkmal ist besonders attraktiv, wenn Sie diesen DPF an jemanden als Geschenk anbieten.

Virtuelle Tastatur

Geben Sie Ihren benutzerdefinierten Grußtext mit der virtuellen Tastatur ein.



Navigieren Sie die Tastatur wie folgt:

- Zum Auswählen der gewünschten Zeichen drücken Sie auf , um die Tasten zu markieren, und drücken danach mehrere Male auf je nach Bedarf.
- **STYLE 1 2 3 4** = (Stil 1 2 3 4) Auswählen des Hintergrundbildes, das am besten zu Ihrem Grußtext paßt (*kann ebenfalls Ihr persönliches Foto sein*)
- **DEL** = Löschen des Eingabefeldes
- = Betrachten Ihres Grußtexts mit dem ausgewählten Hintergrundbild
- **TITLE MSG** = (Titelnachricht) Umschalten zwischen den Titel- und Nachrichteneingaben
- **ABC/abc/SYM** = Umschalten zwischen den Groß- und Kleinbuchstaben sowie den folgenden Sonderzeichen:

— ! : ; \$ () [] \ & / % ^ ! + = ~ - | < > { }

- = Blättern durch Ihre zu bearbeitenden Eingabe
- **Rücktaste** = Löschen des zuletzt ausgewählten Zeichens.
- **Fertig** = Beendet die Eingabe
- **Abbrechen** = Zurück zum vorherigen Bildschirm ohne eine Eingabe.

Anmerkung: Sie können auch die Tasten der Fernbedienung wie folgt verwenden:

- '+' = Vorwärts rollen durch die zu bearbeitende Eingabe
- '-' = Rückwärts rollen durch die zu bearbeitende Eingabe
- **DREHEN** = Backspace, löscht das zuletzt ausgewählte Zeichen
- **ZOOM** = Umschalten zwischen den ABC / abc / SYM-Bildschirmen

Grußtext

1. Auf dem **HOME**-Bildschirm drücken Sie auf , um den Bildschirm mit dem **Setup-Menü** anzuzeigen.
2. Wählen Sie die Option **Grußkarte** aus.
3. Wählen Sie **Ja** aus, um einen neuen Grußtext zu erstellen oder um den vorhandenen Grußtext zu löschen, oder wählen **Nein** aus, um den vorhandenen Grußtext zu bearbeiten.
4. Geben Sie einen Gruß-**Titel** ein (d.h. Glückwünsche zum Geburtstag, Frohe Weihnachten).

- Drücken Sie auf die Schaltfläche **TITLE MSG**, um zwischen den Eingabe-Bildschirmen **Titel** und **Nachricht** umzuschalten.
Zum Eingeben von mehreren Zeilen Text drücken Sie entweder auf die Schaltfläche **TITLE MSG** (Titelnachricht) oder auf **↵** auf der #1-Taste (*je nach Modell*).

TIPP: Um bei der Eingabe von mehreren Zeilen den Faden bei Ihrer Eingabe nicht zu verlieren, falls Sie das Gerät verlassen müssen oder bei einem Stromausfall wird empfohlen, dass Sie gelegentlich **Fertig** auswählen, um Ihre Nachricht zu speichern.

- Zum Auswählen eines Hintergrundes, der am besten zu Ihrem Grußtext paßt, stehen die Optionen **STIL 1 2 3 4** zur Verfügung.

Stil 1 Standard – Blau mit Schnörkel (*oder Ihr persönliches Foto – siehe Zuordnen des persönlichen Hintergrundbildes auf Seite 9*)

Stil 2 – Ballone

Stil 3 – Geschenk mit goldenen Bändern

Stil 4 – Rosen

- Wählen Sie **ANSICHT** aus, um Ihren Grußtext anzuzeigen, und drücken danach auf **↩**, um zum Tastaturen-Bildschirm zurückzukehren.
- Wenn Sie mit Ihrem Grußtext zufrieden sind, wählen Sie zum Speichern **Fertig** aus.

Zuordnen des persönlichen Hintergrundbildes

Ihr persönlicher Gruss kann weiter durch Zuweisen einer Ihrer eigenen Fotos als Hintergrund des Grußtexts weiter hervorgehoben werden.

- Wählen Sie das Foto aus, das Sie als Ihren Hintergrund wollen, und benennen Sie es genau **showme.jpg**.
WICHTIG: **showme.jpg** muss eine Standard-JPG und darf auf keinen Fall in einem progressiven Format sein.
- Kopieren Sie Ihre **showme.jpg**-Datei in den **Root**-Ordner im internen Speicher des DPF's. Befolgen Sie die **DPF to PC – USB-Anschluss**-Anleitungen (*Seite 15*), um die Datei in den Root-Ordner zu kopieren (*nicht in den Fotos-Ordner kopieren*).
- Befolgen Sie die Schritte 1-6 unter **Grußtext** (*siehe oben*) und wählen den **Standard**-Stil aus.
- Ihr Grußtext erscheint nun mit Ihrem persönlichen Foto als Hintergrund.
- Wählen Sie **ANSICHT** aus, um Ihren Grußtext anzuzeigen, und drücken danach auf **↩**, um zum Tastaturen-Bildschirm zurückzukehren.
- Wenn Sie mit Ihrem Grußtext zufrieden sind, wählen Sie zum Speichern **Fertig** aus.



FOTOS

Die **FOTOS**-Funktion beinhaltet viele Möglichkeiten zum Optimieren und persönlichen Anpassen Ihrer Ansichtsvoreinstellungen. Die Fotos können einzeln oder als eine Diashow betrachtet werden. Mit weiteren optionalen Funktionen können die gegenwärtige Zeit mit Ihren Bildern, das Datum/die Zeit der Fotodatei angezeigt, die Bildschirmfarben eingestellt, die Übergänge zwischen den Bildern bei einer Diashow ausgewählt und sogar die Diashows nach Zeitplan nach Ihrem wöchentlichen Zeitplan eingestellt werden.

Foto-Vorschaubilder

- Wählen Sie auf dem **HAUPT**-Bildschirm die Schaltfläche **FOTOS verwalten** aus.
- Scrollen Sie mit **◀ ▶ ▲ ▼** durch die einzelnen Fotos oder blättern mit den Pfeiltasten **nach oben/nach unten** zwischen ganzen Seiten um.
- Drücken Sie auf dem markierten Foto **ENTER** zum Anzeigen eines einzelnen Fotos im Vollbildmodus.
- Während das Foto angezeigt wird, können Sie mit **◀ ▶** nächste oder vorherige Foto anzeigen.

Anzeigen einzelner Fotos während einer Diashow

1. Wenn das gewünschte Foto angezeigt wird, halten Sie mit  die Diashow an.
2. Das Bild wird ca. 60 Sekunden angezeigt, wonach die Diashow automatisch fortgesetzt wird. Sie können auch  oder **DIASHOW** drücken, um die Diashow fortzusetzen.

Fotos zoomen oder drehen





Im Einzelbildmodus können Sie Fotos zeitweilig vergrößern oder drehen. Die Drehung eines Fotos wird nur bei Bildern im internen Speicher gespeichert.

Ein Foto während einer Diashow zoomen oder drehen

1. Wenn das angezeigte Foto gedreht werden soll, drücken Sie mehrmals **ZOOM** oder **DREHEN**.
2. Kehren Sie mit **DIASHOW** zur Diashow zurück.







Ein Foto auf dem Vorschau-Bildschirm zoomen oder drehen

1. Wählen Sie auf dem **HAUPT**-Bildschirm die Schaltfläche **FOTOS verwalten** aus.
2. Wählen Sie im **Foto-Vorschau-Bilder**-Bildschirm mit  **das gewünschte Fotos zum Vergrößern aus oder Drehen** und drücken dann mehrmals **ZOOM** oder **DREHEN**.

***TIPP:** Wenn ein Foto vergrößert wurde, können Sie mit     den Anzeigebereich verschieben und so Bereiche sichtbar machen, die aktuell nicht angezeigt werden.*

Einstellen der Bildschirmfarben

Sie können vier LCD-Farbeeinstellungen für eine optimale Bildanzeige einstellen.

1. Drücken Sie im **HAUPT**-Bildschirm zum Anzeigen des **Setup-MENÜ**-Bildschirms auf die Schaltfläche .
2. Wählen Sie **Bildschirmfarben einstellen** aus.
3. Scrollen Sie mit   durch die LCD-Optionen und stellen Sie mit   eine Option ein, bis die gewünschte Ansicht erreicht ist.
4. Wählen Sie mit   die Option **Fertig** aus.

***TIPP:** Die Helligkeit kann auch mit der Skala auf der linken Seite des DPF's eingestellt werden.*

Optimale Bildanzeige

Sie können am DPF den gewünschten Anzeigemodus für Ihre Fotos wie folgt einstellen:

1. Drücken Sie im **HAUPT**-Bildschirm zum Anzeigen des **Setup-MENÜ**-Bildschirms auf die Schaltfläche .
2. Wählen Sie **Optimale Bildanzeige** und anschließend die gewünschte Einstellung aus.

Original = Anzeige der Fotos im tatsächlichen Fotoformat.

Optimal (Standard) = Optimieren des Formats und der Auflösung zum besten Anpassen an den Bildschirm, wobei jedoch ein Teil eines Fotos auf dem Bildschirm nicht sichtbar ist.

Methode zum Importieren der Fotos

Beim Importieren von Dateien einer externen Medienquelle in den internen Speicher kann die Datei optimiert werden oder die ursprüngliche Dateigröße und Auflösung können beibehalten werden.

1. Drücken Sie im **HAUPT**-Bildschirm zum Anzeigen des **Setup-MENÜ**-Bildschirms auf die Schaltfläche .
2. Wählen Sie **Methode zum Importieren der Fotos** und anschließend die gewünschte Einstellung aus.

Optimiert (Voreinstellung) = Die Foto-Datei wird größenmäßig herunter gerechnet und in ein kleineres JPEG komprimiert, so dass mehr Bilder im internen Speicher abgelegt werden können.

Original = Das Foto wird unter Beibehaltung der Originalgröße und -Auflösung gespeichert.

Anzeige der Uhrzeit zusammen mit den Fotos

Wenn gewünscht, können Sie die aktuelle Zeit zusammen mit den Fotos anzeigen.

1. Drücken Sie im **HAUPT**-Bildschirm zum Anzeigen des **Setup-MENÜ**-Bildschirms auf die Schaltfläche .
2. Wählen Sie **Diashow-Setup** und danach **On** oder **Off** unter **‘Gegenwärtige Zeit anzeigen’** aus.
3. Wählen Sie **Fertig** aus.

TIPP: Falls die angezeigte Zeit falsch ist, stellen Sie die Uhr wie unter **Datum und Uhrzeit einstellen** beschrieben ein (Seite 15).





Fotodateidatum anzeigen / Zeitstempel bei Fotos

Die meisten Digitalkameras versehen beim Speichern der Fotodateien diese mit einem Datum/Uhrzeit-Stempel. Wenn Ihre Fotodateien diese Datum/Uhrzeitinformationen besitzen, können Sie diese zusammen mit Ihren Fotos anzeigen.

1. Drücken Sie im **HAUPT**-Bildschirm zum Anzeigen des **Setup-MENÜ**-Bildschirms auf die Schaltfläche .
2. Wählen Sie **Diashow-Setup** und danach **On** oder **Off** unter **‘Datum/Zeit des Fotos anzeigen’** aus.
3. Wählen Sie **Fertig** aus.

Fotos in den internen Speicher importieren

Ihre Fotodateien können von den Speicherkarten in den internen Speicher des DPF's importiert werden. Die Anzahl der zu importierenden Fotodateien hängt von der Dateigröße und dem verfügbaren Speicher ab.







1. Stecken Sie Ihre Medienquelle in den DPF. Der Bildschirm mit den Speicherkartenooptionen erscheint.
2. Zum Importieren von aller Fotos wählen Sie **Alle Fotos importieren** aus.
Zum Importieren von einzelnen Fotos wählen Sie **Zu importierende Fotos auswählen** aus.
3. Drücken Sie auf    , um die Fotos zu durchsuchen, und drücken danach auf '+', um die gewünschten Fotos zu importieren ('-' wird abgewählt).
4. Drücken Sie auf die Schaltfläche  und wählen die Option **Ausgewählte Fotos importieren** aus.

Fotos aus dem internen Speicher löschen

Sie können Fotodateien aus dem internen Speicher des DPF's löschen, aber nicht von externen Medienquellen (*d.h. Speicherkarte*). Die Anleitungen zum Löschen der Dateien von diesen Geräten finden Sie in den Bedienungsanleitung Ihrer Medienquelle.

TIPPS: Es ist ratsam, Backups der Bilder zu erstellen, bevor Sie die Fotos vom DPF löschen. Stellen Sie sicher, dass Sie als Ihre ausgewählte Medienquelle die Option **Interner Speicher** ausgewählt haben.

1. Wählen Sie auf dem **HAUPT**-Bildschirm die Schaltfläche **FOTOS verwalten** aus.

- Um alle Fotos zu löschen, drücken Sie , und wählen dann **Alle löschen** aus.
Um einzelne Fotos zu löschen, markieren Sie die zu löschenden Fotos mit     wählen sie mit „+“ aus (*Abwahl mit „-“*), drücken , und wählen dann **Ausgewählte löschen** aus.
- Eine Bestätigungsnachricht wird angezeigt. Zum Löschen wählen Sie **Ja** aus oder belassen die Fotos mit **Nein** im internen Speicher..

TIPP: Falls Sie versehentlich zum Löschen der Fotos **Ja** auswählen, drücken Sie auf die Schaltfläche  um das Löschen abubrechen. Die bereits gelöschten Fotos werden nicht mehr automatisch wiederhergestellt.

FOTO-DIASHOWS

Der DPF kann von der ausgewählten Medienquelle alle Fotos als Diashow anzeigen. Oder Sie können für eine benutzerdefinierte Diashow auch bestimmte Fotos auswählen.

Diashow mit Fotos aus dem internen Speicher

Sie können eine Diashow mit den Fotos im internen Speicher des DPF's wiedergeben, indem Sie einfach den DPF (*ohne eingesetzte externen Medienquelle*) einschalten und dann warten, bis die Diashow automatisch beginnt.

Diashow mit Fotos auf Ihrer Medienquelle

Stecken Sie eine externe Medienquelle ein und schalten dann den DPF ein. Die Diashow beginnt Ihre Bilder wiederzugeben

Falls Sie eine Medienquelle nach dem Einschalten einstecken, wird der Bildschirm **Speicherkartenoption** angezeigt. Wählen Sie **Diashow starten** aus.







Diashow-Ordner

Es sind fünf Kategorienordner im internen Speicher vorhanden, in denen Sie Dateien für eine benutzerdefinierte Fotoverwaltung und Diashows ablegen können (*Diese Ordnernamen können nicht geändert werden*):



Familie – Urlaub – Ereignisse – Sonstige

Nur Fotos, die im internen Speicher gespeichert wurden, können den Diashow-Ordern zugewiesen werden. Zugewiesene Fotos werden nicht physikalisch verschoben oder in den Ordner kopiert, sondern es wird ein Link zum Foto im Ordner abgelegt. Wenn Sie die aktuelle Fotodatei aus dem internen Speicher löschen, wird der Link zu dem Ordner ebenfalls gelöscht.

Fotos einem Diashow-Ordner zuweisen









- Wählen Sie auf dem **HAUPT**-Bildschirm die Schaltfläche **FOTOS verwalten** aus.
- Scrollen Sie auf dem **Foto-Vorschaubilder**-Bildschirm mit     durch Ihre Fotos.
Ein einzelnes Bild zuweisen: Wenn das gewünschte Foto angezeigt wird, drücken Sie .
Mehrere Fotos zuweisen: Wählen Sie mit „+“ die gewünschten Fotos (*Abwahl mit „-“*) aus und drücken .
- Wählen Sie die Option **Dem Ordner zuweisen** und danach den gewünschten Ordner aus, dem Sie die Fotos zuweisen wollen.

Wiedergabe einer Diashow aus einem Diashow-Ordner

- Drücken Sie im **HAUPT**-Bildschirm die Schaltfläche .
- Wählen Sie die Option **Auswahl der Medienquelle** aus und drücken danach auf die Schaltfläche .
- Wählen Sie den **Diashow-Ordner** aus.
- Wählen Sie den gewünschten Ordner aus, der die Fotos enthält, die Sie in Ihrer Diashow anzeigen möchten.
- Drücken Sie im **Ordner-Vorschaubildschirm** die Schaltfläche **Diashow**.





Fotos in unterschiedliche Ordner kopieren oder erneut zuweisen

Nach dem Zuweisen von Fotos zu Ordnern können Sie diese Fotos in andere Ordner kopieren oder erneut zuweisen, damit sie in einem anderen Ordner erscheinen.

1. Drücken Sie bei der Wiedergabe einer Diashow aus den Diashow-Ordnern (mittels der obigen Anweisungen) zweimal  zum Anzeigen des **Ordner-Vorschaubildschirms**.
2. Zum Kopieren oder erneuten Zuweisen eines einzelnen Fotos markieren Sie das gewünschte Foto und drücken dann .
Zum Kopieren oder erneuten Zuweisen mehrerer Fotos scrollen Sie mit     durch die Fotos, wählen mit  die Fotos aus, welche Sie kopieren oder erneut zuweisen möchten ( zum *Löschen der Auswahl*), und drücken dann .
3. Wählen Sie **In Ordner kopieren** oder **Ordner neu zuweisen** und dann den gewünschten Ordner aus, dem Sie Ihre Fotos erneut zuweisen oder in den Sie die Fotos kopieren möchten.





Diashow-Intervall einstellen

Sie können die Übergangsgeschwindigkeit einstellen, mit der die Diashow die Fotos wechselt.

1. Drücken Sie im **HAUPT**-Bildschirm zum Anzeigen des **Setup-MENÜ**-Bildschirms auf die Schaltfläche .
2. Wählen Sie **Diashow Setup** aus.
3. Wählen Sie mit   **Diashow-Intervall** und dann mit   die gewünschte Einstellung aus.
5, 10, 30, 60 Sekunden, 1 Stunde oder 24 Stunden
4. Wählen Sie **Fertig** aus.





Diashow-Übergang einstellen

Sie können die "speziellen Übergangseffekte" während der Diashow einstellen, wie den Übergang von einem Foto zum nächsten.

1. Drücken Sie im **HAUPT**-Bildschirm zum Anzeigen des **Setup-MENÜ**-Bildschirms auf die Schaltfläche .
2. Wählen Sie **Diashow Setup** aus.
3. Wählen Sie mit   **Diashow-Übergang** und dann mit   die gewünschte Einstellung aus.
Aus = Übergang zum nächsten Foto ohne spezielle Effekte.
Zufall (Voreinstellung) = Die Fotos wechseln in der Diashow mit allen speziellen Effekten in zufälliger Reihenfolge.
Verbleibende Spezialeffekte = Wählen Sie einen einzelnen Übergangseffekt aus.
4. Wählen Sie **Fertig** aus.

Zufällige Diashow-Wiedergabe einstellen

Sie können die Diashow so einstellen, dass Ihre Fotos in zufälliger 'Shuffle'-Reihenfolge oder in der Reihenfolge angezeigt werden, in der sie auf der gewählten Medienquelle gespeichert wurden.

1. Drücken Sie im **HAUPT**-Bildschirm zum Anzeigen des **Setup-MENÜ**-Bildschirms auf die Schaltfläche .
2. Wählen Sie **Diashow-Setup** aus.
3. Wählen Sie mit   **Diashow-Shuffle** und dann mit   die gewünschte Einstellung aus.
EIN = Zufällige Anzeige der Fotos.
AUS (Voreinstellung) = Anzeige der Fotos in der Reihenfolge, in der sie auf der gewählten Medienquelle gefunden wurden.
4. Wählen Sie **Fertig** aus.

KALENDER/UHR

Ihr DPF kann als einen Kalender auf Ihrem Schreibtisch verwendet werden, mit dem eine kontinuierliche Diashow der Fotos auf der ausgewählten Medienquelle und die gegenwärtige Uhrzeit angezeigt werden. Zum Anzeigen des **KALENDER/UHR**-Bildschirms wählen Sie auf dem **HOME**-Bildschirm die Option **KALENDER** aus. Die Diashow zeigt die Fotos an, die in der gegenwärtig gewählten Medienquelle vorhanden sind.

Auswahl der Medienquelle für die Kalender-Diashow











Sie können auf einfache Weise die Medienquelle wechseln, wenn Sie möchten, dass die Kalender / Uhrzeit-Diashow die Fotos von einem anderen Medienquelle anzeigt (*d.h. Speicherkarte, Diashow-Ordner*).

Drücken Sie im **KALENDER/UHR** Bildschirm die Schaltfläche , und wählen dann die Schaltfläche **Medienquelle** in der oberen rechten Ecke aus.

Wählen Sie die gewünschte Medienquelle im **Medium auswählen**-Bildschirm aus.

Zeitplan einstellen

Sie können den DPF so einstellen, dass er automatisch in den "Standby"-Modus schaltet und den Betrieb entsprechend zu Ihrem wöchentlichen Arbeitsplan aufnimmt. Zum Beispiel, wenn Ihr DPF auf Ihrem Schreibtisch an Ihrem Arbeitsplatz steht, wollen Sie vielleicht den Kalender / Uhrzeit oder eine Diashow von 8:30 bis 17:30 täglich anzeigen und den DPF während des gesamten Wochenendes in den Standby-Modus schalten. Am folgenden Montagmorgen schaltet sich der DPF um 8:30 ein.

1. Drücken Sie im **KALENDER/UHR**-Bildschirm die Schaltfläche .
2. Wählen Sie **Zeitplan einstellen** aus.
3. Wechseln Sie mit   zwischen den Feldern und mit   die Feldwerte in **Wochentags ein/aus**.
4. Zum Einstellen von **Wochenende ein/aus** wählen Sie die Schaltfläche **Wochenend-Zeitplan aktivieren** aus und greifen mit  auf die Einstellungen zu.
5. Wechseln Sie mit   zwischen den Feldern und mit   die Feldwerte in **Wochenend ein/aus**.
6. Wenn die richtige Zeit angezeigt wird, kehren Sie mit **Fertig** zum vorherigen Bildschirm zurück.

Zeitplan deaktivieren

Nachdem der Zeitplan aktiviert wurde (*mittels der obigen Anweisungen*), können Sie ihn jederzeit deaktivieren.

1. Drücken Sie im **KALENDER/UHR**-Bildschirm die Schaltfläche .
2. Wählen Sie **Zeitplan einstellen** und dann die Schaltfläche **Zeitplan Wochentage aktivieren** oder **Zeitplan Wochenende aktivieren** aus. Die Zeitfelder zeigen **AUS** an.
3. Wählen Sie **Fertig** aus.

Ausführen des Zeitplans



Nach dem Einstellen der des Zeitplans (*mittels der obigen Anweisungen*) verwenden Sie die Funktion **Zeitplan ausführen** immer dann, wenn Sie den Zeitplan aktivieren möchten.

Es gibt zwei Methoden zum Ausführen des Zeitplans, entweder von einem Diashow- oder **KALENDER/UHR**-Bildschirm.



VORSICHT: Nachdem Sie die Funktion **Zeitplan ausführen** gewählt haben, beendet jeder Benutzereingriff die Aktivierung (*d.h. Drücken der Fernbedienung, einer Bedientaste oder Ausschalten*) und der Zeitplan bleibt inaktiv, bis Sie mit ihm dieser Funktion erneut aktivieren.



Den Zeitplan aus einer Diashow starten

1. Beginnen Sie mit einer Diashow und drücken danach auf , wenn die Schaltfläche **Zeitplan ausführen** erscheint (*ungefähr 10 Sekunden*). Eine kleine Zeitmesseruhr erscheint und zeigt an, dass der Zeitplan aktiviert wurde. Zum Ausführen des Zeitplans, wenn die Schaltfläche **Zeitplan ausführen** ausgeblendet wurde, starten Sie Ihre Diashow erneut und drücken auf , wenn die Schaltfläche **Zeitplan ausführen** erneut erscheint.
2. Der DPF geht entsprechend zum Zeitplan in den Standby-Modus und wenn der Betrieb wieder aufgenommen wird, startet erneut die Wiedergabe der Sideshow.

Starten des Zeitplan aus dem CALENDAR/UHR-Bildschirm

1. Drücken Sie im **KALENDER/UHR** -Bildschirm die Schaltfläche .
2. Wählen Sie **Zeitplan ausführen** aus. Eine kleine Zeitmesseruhr erscheint, um anzuzeigen, dass der Zeitplan aktiviert wurde, wonach der DPF nach diesem eingestellten Zeitplan funktionieren wird.
3. Der DPF geht entsprechend zum Zeitplan in den Standby-Modus und wenn der Betrieb wieder aufgenommen wird, wird der **Kalender/Uhr**-Bildschirm erneut angezeigt.

Datum und Uhrzeit einstellen

1. Drücken Sie im **KALENDER/UHR**-Bildschirm die Schaltfläche .
2. Wählen Sie **Datum/Uhrzeit einstellen** und dann die Optionen aus und ändern mit   die Feldwerte.
3. Wählen Sie **Fertig** aus.

DPF an PC – USB-Anschluss

Der DPF kann zum Kopieren der Dateien zwischen dem Computer und dem internen Speicher des DPF's über ein USB-Kabel an einen Windows PC oder an einen Macintosh-Computer angeschlossen werden.

Wenn Sie Speicherkarten in den DPF eingesteckt haben, können Sie auch zwischen PC, internem Speicher und Speicherkarten kopieren.

Anschluss des DPF's an einen Windows-PC

1. Schließen Sie das kleine Ende des USB-Kabels an den Mini-Port des DPF's und das größere Ende an eine freien USB-Port Ihres Computers an.
 2. Ein Fenster erscheint, in dem alle Laufwerke aufgelistet sind, die an Ihren Computer angeschlossen sind.
 3. Der interne Speicher (*mit dem Titel **HP_DPF***) und jede in den DPF eingesteckte Speicherkarte wird je einem Diskettenlaufwerk in Ihrem PC zugewiesen.
-  **WICHTIG:** Wenn Ihr PC an Laufwerke eines lokalen Netzwerks angeschlossen ist oder wenn Sie bereits mehrere Laufwerksbuchstaben an Peripheriegeräte zugewiesen haben, müssen Sie Ihre Festplatteneinstellungen in Windows so verwalten, dass vier Laufwerksbuchstaben unmittelbar nach Ihrem CD-ROM-Laufwerk frei sind und der DPF sie ordnungsgemäß den Speicherkartenslots zuordnen kann.
4. Um die Dateien auf der Karte anzuzeigen, doppelklicken Sie auf das gewünschte Laufwerk.
 5. Um Dateien von einer Medienquelle zu kopieren, wählen Sie sie aus und ziehen sie auf das Laufwerk des internen Speichers des DPF's (HP_DPF).
 6. Zum Kopieren der Dateien von Ihrem Computer in den internen Speicher, lokalisieren Sie zuerst die Dateien in Ihrem Computer, wählen die zu kopierenden Dateien aus und ziehen diese dann mit der Drag-Drop-Funktion in das interne Speicherlaufwerk des DPF's.

TIPP: Die meisten Kameras und Grafikprogramme speichern die Fotos unter Windows XP im Order 'Meine Bilder' oder unter Vista im Ordner 'Bilder'. Falls Sie sie nicht in einem anderen Ort gespeichert haben, können Sie sie dort finden.

Abtrennen des DPF's von einem Windows-PC

Es ist wichtig, immer ein sicheres Entfernen der Hardware durchzuführen, bevor das USB-Kabel des DPF's am PC abgetrennt wird.



WARNUNG: Niemals den DPF abtrennen oder ausschalten, wenn Dateien übertragen werden. Der Speicher kann ernsthaft beschädigt werden.

Windows Vista

1. Klicken Sie in der Windows Systemleiste auf das "Hardware entfernen"-Symbol.
2. Klicken Sie auf die Nachricht **USB-Massenspeicher sicher entfernen** entsprechend zum DPF-Laufwerk.
3. Wenn die Nachricht "*Das Gerät kann nun sicher von Ihrem Computer entfernt werden*" (Das Gerät kann nun sicher von Ihrem Computer entfernt werden) erscheint, können Sie das USB-Kabel von Ihrem Computer abtrennen.

Windows XP

1. Klicken Sie in der Windows Systemleiste auf das "Hardware entfernen"-Symbol
2. Klicken Sie auf **Hardware sicher entfernen**.
3. Wählen Sie das Speichergerät, das Ihr DPF darstellt und klicken dann zum Entfernen auf **Beenden**. Eine abschließende Dialogbox öffnet sich.
4. Klicken Sie auf **Schließen**.
5. Wenn die Nachricht „**Hardware kann jetzt entfernt werden**“ erscheint, können Sie das das USB-Kabel von Ihrem Computer abtrennen.

Anschluss des DPF's an einen Macintosh Computer

1. Schließen Sie Ihren DPF mit dem USB-Kabel an Ihren Macintosh Computer an.
2. Der Macintosh erkennt den DPF als externes Speichergerät.
3. Übertragen Sie die Dateien per „Drag and Drop“ zwischen den beiden Geräten, so wie Sie normalerweise Dateien übertragen.

Abtrennen des DPF's von einem Macintosh Computer

1. Um den DPF sicher von Ihrem Macintosh abzustecken, wählen Sie das DPF-Symbol auf Ihrem Desktop aus und drücken auf **Command-e** zum Auswerfen der Platte.
2. Wenn das Symbol nicht mehr auf dem Desktop angezeigt wird, kann das USB-Kabel sicher entfernt werden.

Schlafmodus einstellen

Der DPF läuft bis zum Ausschalten. Um Energie zu sparen, können Sie ihn jedoch automatisch in einen Schlafmodus umschalten lassen, wenn das Gerät für eine bestimmte Zeit im Leerlauf ist.

1. Drücken Sie im **HAUPT**-Bildschirm zum Anzeigen des **Setup-MENÜ**-Bildschirms auf die Schaltfläche .
2. Wählen Sie **Schlafmodus einstellen** und anschließend die gewünschte Einstellung aus.

AUS (Voreinstellung) = Energiesparmodus ist 'deaktiviert'. Der DPF bleibt eingeschaltet, bis Sie die Stromzufuhr unterbrechen oder die Schlafmoduseinstellungen ändern.

2/4/8 Hours (Stunden)= Der DPF schaltet automatisch in in den Schlafmodus, wenn er sich für eine bestimmte Zeit im Leerlauf ist.

3. Wählen Sie **Fertig** aus.



Sprache einstellen

Abhängig vom Modell kann dieser DPF mehrere Sprachen für das Benutzerschnittstelle enthalten.

1. Drücken Sie im **HAUPT**-Bildschirm zum Anzeigen des **Setup-MENÜ**-Bildschirms auf die Schaltfläche .
2. Wählen Sie **Sprache einstellen** und anschließend die gewünschte Einstellung aus.

Auf die Werkseinstellungen zurückzusetzen

Wenn Sie Einstellungen geändert haben, können Sie mit dieser Funktion alle Einstellungen wieder auf die werkseitig vorgegebenen Standardwerte zurücksetzen.

1. Drücken Sie im **HAUPT**-Bildschirm zum Anzeigen des **Setup-MENÜ**-Bildschirms auf die Schaltfläche .
2. Wählen Sie **Auf Werkseinstellungen zurücksetzen** und anschließend **Ja** zum Zurücksetzen oder **Nein** zum Beibehalten der Einstellungen aus.
3. Kehren Sie mit  zum **HAUPT**-Bildschirm zurück.

Häufig gestellte Fragen

F: Wie stelle ich meinen DPF ein?

A: Ihr digitaler Bilderrahmen wird auf eine sehr einfache Weise eingeschaltet. Schließen Sie den Netzadapter einfach an den DPF und an eine Standard-Steckdose an und schalten ihn danach ein. Eine Diashow wird gestartet und zeigt die in den internen Speicher vorgeladenen Bilder an. Zum Betrachten Ihrer eigenen Fotos stecken Sie eine Speicherkarte in die Kartensteckfassung auf der Seite des DPF's ein. Wählen Sie auf dem Optionen-Bildschirm der Speicherkarte die Option **Diashow starten** aus.

F: Welche Speicherkarten kann der digitale Bilderrahmen lesen?

A: Kompatible Speicherkarten sind u.a.: Secure Digital™ (SD), MultiMedia Card™ (MMC), xD Card, Memory Stick™ (MS), MemoryStick Pro™ und Memory Stick Pro Duo™.

F: Ich habe den digitalen Bilderrahmen eingerichtet. Warum schaltet er sich nicht ein?



A: Das Netzteil ist möglicherweise nicht richtig an den DPF angeschlossen oder der Netzschalter befindet sich nicht in der Stellung ON (Ein).

F: Ich habe eine Speicherkarte in den DPF gesteckt. Warum kann ich meine Bilder nicht sehen?

A: A) Vergewissern Sie sich, dass die Speicherkarte eines der oben aufgeführten Formate besitzt und die Dateien auf der Karte JPEG-Bilddateien befinden. Einige Digitalkameras speichern Bilder in anderen Formaten ab. Falls Ihre Fotos nicht im JPEG-Format sind, schlagen Sie im Handbuch Ihrer Kamera nach.

B) Vergewissern Sie sich, dass die Speicherkarte vollständig in die Kartensteckfassung eingesteckt wurde.

C) Drücken Sie auf dem **HAUPT**-Bildschirm die Schaltfläche ,

wählen mit **Medienquelle auswählen** die gewünschte Medienquelle aus und drücken dann . Kehren Sie mit  zum **HAUPT**-Bildschirm zurück und wählen dann die Schaltfläche **FOTO-Wiedergabe** aus. Die Diashow sollte mit der Wiedergabe Ihrer Fotos beginnen.

F: Warum ist die Anzeige der Bilder bei einigen Fotos langsamer als bei anderen?

A: Fotos mit einer höheren Auflösung werden langsamer geladen. Verwenden Sie Fotos mit niedrigerer Auflösung oder verkleinern die Größe der Fotos. Schlagen Sie im Handbuch Ihrer Kamera nach, wie Sie die Größe der Fotos verkleinern können.

Q: Kann ich mehrere Speicherkarten einstecken?

A: Nein, nur eine Steckfassung steht für die Speicherkarte zur Verfügung.

F: Besitzt der DPF einen eingebauten (internen) Speicher?

A: Ja. Die Speichergröße hängt vom Modell ab.

F: Unterstützt der DPF alle JPEG und bewegten JPEG-Dateien?

A: Nein. Der DPF unterstützt nur JPEG- und bewegte JPEG-Dateien, die von einer Digitalkamera kommen. Der DPF kann nicht alle Bild-Dateien lesen, die aus dem Internet heruntergeladen wurden oder von anderen Grafiksoftware-Anwendungen kommen.

Wichtige Sicherheitshinweise

Beim Gebrauch Ihres digitalen Multimedia-Bilderrahmens (DPF) müssen immer grundsätzliche Sicherheitsmaßnahmen beachtet werden. Dadurch wird die Gefahr von Feuer, Stromschlag und Verletzungen vermieden.



WARNUNG: Dieses Produkt nicht Regen oder Feuchtigkeit aussetzen.
Das Gerätegehäuse nicht öffnen. Im Geräteinneren befinden sich keine zu wartenden Teile. Wenden Sie sich mit allen Wartungsarbeiten stets an einen autorisierten Kundendienst-Mitarbeiter.

- Nur für den Einsatz im Haushalt.
- Trennen Sie vor der Reinigung des Geräts den Netzstecker ab.
- Achten Sie darauf, dass die Belüftungsöffnungen auf der Rückseite des digitalen Bilderrahmens stets frei bleiben.
- Setzen Sie den DPF nicht direkter Sonneneinstrahlung und hohen Temperaturen aus.
- Schützen Sie das Netzkabel. Die Netzkabel müssen so verlegt werden, dass möglichst nicht darauf getreten wird und dass sie nicht eingeklemmt werden. Beachten Sie besonders die Stelle am Gerät, an der das Netzkabel an den DPF angeschlossen wird.
- Verwenden Sie nur den mitgelieferten Netzadapter. Durch die Verwendung eines anderen Netzadapters werden alle Garantieansprüche null und nichtig.
- Trennen Sie bei Nichtnutzung den Netzstecker ab.

Reinigung des DPFs

Behandeln Sie den Bildschirm vorsichtig, er besteht aus Glas und kann brechen. Wenn sich Fingerabdrücken oder Staub auf dem LCD-Bildschirm angesammelt haben, empfehlen wir für dessen Reinigung ein weiches, nicht scheuerndes Tuch, wie es für die Reinigung eines Kameraobjektivs verwendet wird. Falls Sie einen handelsüblichen Reinigungskit verwenden, geben Sie die Reinigungsflüssigkeit nicht direkt auf den LCD-Bildschirm. Reinigen Sie den LCD-Bildschirm mit einem Tuch, das Sie zuvor mit einem Reinigungsmittel leicht benetzt haben. Reinigen Sie die Außenseite des DPF's (ausschließlich Bildschirm) und der Fernbedienung mit einem weichen und mit Wasser leicht benetzten Tuch.

Produktspezifikationen

LCD-Bildschirm	8 Zoll (800 x 600)
Kompatible Medienquellen	5-in-1-Kartenleser: Secure Digital™, Multi Media Card™, xD Memory Card™, Memory Stick™, Memory Stick PRO™, Memory Stick PRO DUO USB flash drive
Merkmale	Einzelnes Anzeigen der Fotos (JPEG) oder Anzeigen der Fotos als Diashow Kalender und Uhr mit Foto-Diashow Einfaches Plug & Play Kein Computer erforderlich
Dateiformate	JPEG-Bilder
USB-Port	USB-Gerät und USB-Host
Interner Speicher	128MB, bis zu 800 komprimierte Bilder
Rahmen Dekorative Papiermatten	Dunkel-Espresso, konkave Vorderseite 1 dekorative Papiermatte, doppelfarbig: weiss auf Espresso
Netzadapter	Eingangsleistung: 100V - 240V AC (WS), 50-60 HZ; Ausgangsleistung: 5V 2A oder 1,5 A

Eingeschränkte Garantie

Die HP garantiert die Freiheit Ihres Produkts von Material- und Herstellfehlern bei normaler Benutzung für eine Frist von 1 Jahr ab Kaufdatum. Ihre mit dem Kaufdatum gestempelten Kauf- und Lieferbelege sind Ihr Kaufbeweis. Für die Inanspruchnahme der Garantieleistungen werden Sie eventuell aufgefordert, den Kaufbeleg vorzulegen.

Wird während der Garantiefrist ein defektes HP-Produkt, für welches diese eingeschränkte Garantie gültig ist, an eine zugewiesene HP-Servicestelle zurück gebracht wird, wird dieses Gerät je nach Gutachten der Servicestelle repariert oder ersetzt, oder der Betrag des Kaufpreises wird rückerstattet. Das defekte HP-Produkt wird nur repariert, ersetzt oder der Kaufpreis wird nur rückerstattet, wenn der Benutzer die Kosten für den Rückversand dieses Produkts an die Servicestelle übernimmt; für einige HP-Produkte wird kein Rückversand akzeptiert, wenn die Servicestelle Ihnen zuerst keine Genehmigung für den Rückversand des Materials (RMA) gegeben hat. Bei erneutem Auftreten von Defekten Ihres HP-Produkts wird dieses nach Gutachten der Servicestelle durch ein anderes Produkt mit gleicher Leistung des ursprünglichen Produkts ersetzt, oder der Betrag des Kaufpreises wird Ihnen rückerstattet. Der Hilfsdienst der Servicestelle kann durch einen HP-Subunternehmer oder durch eine andere Drittpartei beliefert werden. Beachten Sie bitte die unten gegebenen Informationen der HP-Servicestelle.

Soweit dies gesetzesmäßig zulässig ist, können HP-Produkte und andere Ersatzprodukte oder -teile neues Material oder gebrauchtes Material enthalten, das hinsichtlich seiner Leistung und Zuverlässigkeit mit neuem Material gleichwertig ist. Ersatzprodukte oder -teile werden eine Funktionstüchtigkeit haben, die mindestens mit dem des ersetzten Produkts oder Teils gleichwertig ist. Die Freiheit von Material- und Herstellfehlern dieser Ersatzprodukte und -teile wird – je nach der längeren Frist – für eine Frist von 90 Tagen oder für die restliche Zeit der Garantiefrist für das HP-Produkt, welches ersetzt oder in welches es installiert wird, garantiert.

Ausschlüsse

Diese eingeschränkte Garantie schließt keine technische Beihilfe mit ein. Weiter erstreckt sich diese eingeschränkte Garantie nicht auf kosmetische Schäden, während dem Transport aufgetretener Verlust oder Schäden oder auf Schäden, die auf (a) einen Unfall, falsche Anwendungsweise, Mißbrauch oder andere externe Ursachen; (b) Bauteile des Produkts, die nicht von HP geliefert wurden; (c) fehlerhafte Vorbereitungen des Installationsortes oder mangelhafte Wartung; oder (d) Modifizierungen oder Service durch andere als die HP, der HP-Servicestelle oder einem anderen von HP zugelassenen Dienstleister.

Einschränkungen/örtliche Gesetze

MIT AUSNAHME ALS AUSDRÜCKLICH IN DIESER EINGESCHRÄNKTEN GARANTIE FESTGESETZT, bestehen für Ihr HP-Produkt keine weiteren Garantien, seien diese AUSDRÜCKLICH ODER IMPLIZIERT. ALLE ANDEREN GARANTIEEN, EINSCHLIESSLICH IMPLIZIERTE GARANTIEEN für die MARKTFÄHIGKEIT oder EIGNUNG ZU EINEM BESTIMMTEN ZWECK, SIND AUSDRÜCKLICH AUSGESCHLOSSEN. JEDES DURCH DAS GESETZ VORGESCHRIEBENE IMPLIZIERTE GARANTIE IST FRISTMÄSSIG AUF DIE GÜLTIGE GARANTIEFRIST EINGESCHRÄNKT.

Diese eingeschränkte Garantie räumt Ihnen bestimmte gesetzliche Rechte ein, für die das Gesetz des Bundeslandes und des Landes gelten, in dem Ihr HP-Produkt gekauft wurde. Darüberhinaus verfügen Sie möglicherweise auch über weitere Rechte, die von Bundesland zu Bundesland und von Land zu Land unterschiedlich sind. Es wird empfohlen, sich über die einschlägigen Gesetze im jeweiligen Bundesland oder Land zu erkundigen, um Ihre Rechte festzustellen. In einigen Bundesländern und Ländern sind keine Einschränkungen hinsichtlich der Dauer der Garantiefrist der eingeschränkten Garantie oder bestimmte Ausschlüsse oder Einschränkungen der zufälligen oder Folgeschäden nicht zulässig. In einigen Bundesländern und Ländern treffen einige der Ausschlüsse oder Einschränkungen, die in dieser eingeschränkten Garantie erwähnt sind, eventuell nicht auf Sie zu.

Alleinige Abhilfen/Keine zufälligen oder Folgeschäden

Soweit dies durch das örtliche Gesetz zugelassen ist, sind die in dieser eingeschränkten Garantie festgelegten Rechtsmittel Ihre alleinigen und ausschließlichen Rechtsmittel. Diese Bedingungen lösen alle vorherigen Übereinkommen oder Darlegungen, einschließlich der in der Verkaufsliteratur gegebenen Erklärungen oder Ratschläge, die Ihnen im Zusammenhang mit dem Kauf unterbreitet wurden, ab.

SOWEIT DIES DURCH DAS ÖRTLICHE GESETZ ZUGELASSEN, und mit AUSNAHME wie in dieser eingeschränkten Garantie BESONDERS HERVORGEHOBen IST, ÜBERNEHMEN DIE HP, zugelassenen HP-Servicestellen oder andere durch die HP zugelassene Dienstleister KEINERLEI HAFTUNG FÜR (1) IRGENDWELCHE SCHÄDEN, DIE DURCH DAS PRODUKT ODER DURCH EINE FEHLERHAFTLEISTUNG DES PRODUKTS VERURSACHT WURDEN, (2) IRGENDWELCHE SCHÄDEN, DIE DURCH EINEN VERLUST VON PROGRAMMEN ODER DATEN ENTSTANDEN SIND, ODER FÜR (3) IRGENDWELCHE DIREKTE, INDIREKTE, SPEZIELLE, ZUFÄLLIGE ODER FOLGESCHÄDEN, UNGEACHTET OB DIESE AUF EINEN VERTRAG, EIN DELIKT ODER AUF ANDERE GESETZLICHE THEORIEN BERUHEN, UND UNGEACHTET, OB DER BENUTZER ÜBER DIE MÖGLICHKEIT SOLCHER SCHÄDEN INFORMIERT WURDE. DIE HP GEWÄHRT KEINE WEITEREN GARANTIEEN.

HP-Hilfsdienst / Servicestelle

Falls Sie während der Garantiefrist Hilfe benötigen, finden Sie den HP-Hilfsdienst und die Servicestelle für dieses Produkts unter:

www.hp.com/support

FCC-Bestimmungen

Informationen FCC Teil 15

Dieses Gerät wurde getestet und entspricht den Grenzwerten eines Digitalgeräts der Klasse B, gemäß Teil 15 der FCC-Bestimmungen. Diese Grenzwerte sind so ausgelegt, dass sie annehmbaren Schutz gegen störende Interferenzen im Heimbereich bieten.

Dieses Gerät verursacht und verwendet Energie im Radiofrequenzbereich und kann auf solchen Frequenzen ausstrahlen. Falls es nicht entsprechend den Anweisungen installiert und verwendet wird, so kann es störende Interferenzen bei Funkkommunikation hervorrufen. Allerdings gibt es keine Garantie, dass bei einer bestimmten Installation keine Interferenzen auftreten werden.

Falls dieses Gerät Funk- oder Fernsehempfang Störungen verursacht, was ermittelt werden kann, indem man das Gerät ein- und ausschaltet, so sollte der Benutzer diese Störung auf eine oder mehrere der folgenden Arten beheben:

- Die Empfangsantenne neu ausrichten/aufstellen.
- Den Abstand zwischen dem Gerät und dem Empfänger vergrößern.
- Das Gerät mit einer Steckdose verbinden, die Teil eines anderen Schaltkreises ist als der Empfänger.
- Wenden Sie sich an den Händler oder an einen erfahrenen Radio- und Fernsehtechniker, um Hilfe zu erhalten..



WARNUNG:Veränderungen, die nicht ausdrücklich von der für die Übereinstimmung verantwortlichen Partei genehmigt sind, können eine Ungültigkeit der Betriebsgenehmigung des Benutzers zur Folge haben.

Übereinstimmungserklärung

Name des Lieferanten:	Pandigital Inc.
Anschrift des Lieferanten:	6375 Clark Avenue, Suite 100, Dublin, 94568, U.S.A.

Produktname und Modell: Hewlett Packard Digital Picture Frame

Nummer des zugelassenen Modells: df840p1

Entspricht den folgenden Produktspezifikationen:

EMC:
EN 55022: 2006 + A1: 2007
EN 61000-3-2: 2006
EN 61000-3-3: 2008
EN 55024:1998 + A1:2001 + A2:2003, Klasse B
EN 60950-1: 2006
FCC Teil 15



Digitale Fotolijst Gebruikshandleiding



8" df840p3

Inhoudsopgave

Inleiding	4
Hoofdfuncties van de DFL	4
Inhoud van de Doos.....	4
Compatibele Geheugenkaarten	4
Overzicht van de DFL	4
Afstandsbediening	5
Bedieningstoetsen op DFL	5
Van Start Gaan	6
Het HOME Scherm	6
Instellingsmenu Overzicht	6
Over het Selecteren van Opties	7
Mediabron Selecteren	7
Gepersonaliseerde Digitale Begroetingskaart	8
Het Virtuele Toetsenbord	8
Begroeting Invoeren	8
Gepersonaliseerde Achtergrondsafbeelding Toewijzen	9
FOTO'S	9
Fotothumbnails	9
Individuele Foto's Bekijken tijdens een Slideshow	9
Foto's Zoomen of Roteren	10
Schermkleuren Aanpassen.....	10
Optimale Afbeeldingsweergave	10
Foto Importeermethode	10
Huidige Tijd Weergeven bij de Foto's	11
Fotobestandsdatum/Tijdsstempel Weergeven bij de Foto's	11
Foto's Importeren naar het Intern Geheugen	11
Foto's uit het Intern Geheugen Wissen	11
FOTOSLIDESHOWS	12
Slideshow van Foto's in het Intern Geheugen	12
Slideshow van Foto's op uw Mediabron	12
Slideshowfolders.....	12
Slideshowinterval Instellen	13
Slideshowovergang Instellen	13
Slideshow Shufflen Instellen.....	13
KALENDER/KLOK	13
Mediabron Selecteren voor de Slideshow met Kalender.....	13
Schema Instellen	14
Schema Uitschakelen	14
Schema Starten	14
Schema Starten vanuit Slideshow.....	14
Schema Starten vanop het KALENDER/KLOK Scherm	14
Datum en Tijd Instellen	15
DFL naar PC – USB Aansluiting	15

Sluimermodus Instellen	16
Taal Selecteren	16
Herinstellen op de Fabrieksstandaard	16
Veelgestelde Vragen	17
Belangrijke Veiligheidsvoorschriften	18
Uw DFL Reinigen.....	18
Productspecificaties	18
Beperkte Garantie	19
FCC-Verklaring	20
Conformiteitsverklaring	20

Opmerking: De stijl en de functies van het toestel kunnen verschillen van die beschreven in deze Gebruikshandleiding.

Inleiding

Van harte welkom bij de Multimedia Digitale Fotolijst (DFL) van Hewlett Packard (HP). U kan nu uw digitale foto's vanop uw geheugenkaart rechtstreeks bekijken, zonder dat u een computer nodig heeft.

Hoofdfuncties van de DFL

- Eenvoudig Plug & Play
- Geeft digitale fotobestanden weer (*JPEG tot aan 16 megapixels*)
- Geeft de Kalender/Klok weer bij fotoslideshows
- Heeft geen computer nodig
- Infrarode Afstandsbediening en bedieningstoetsen op de fotolijst
- Intern Geheugen van 128MB
- 4:3 Aspectenverhouding
- Poort voor USB Host
- Poort voor Mini-USB 2.0 Toestellen
- 5 in 1 Geheugenkaartsleuven

Inhoud van de Doos

- Digitale Fotolijst (DFL)
- AC-Voedingssnoer en Adapter
- Infrarode Afstandsbediening
- Decoratieve Papiermat(ten)
- Korte Starthandleiding, Gebruikshandleiding

Compatibele Geheugenkaarten

Compatibele geheugenkaarten zijn o.a.: Secure Digital™ (SD), MultiMedia™ kaart (MMC), xD Kaart, Memory Stick™ (MS), Memory Stick Pro™ en Memory Stick Pro Duo™*. (De **Memory Stick Pro Duo™** vereist een extra adapter om goed in de DFL te passen. U kan deze adapter aanschaffen in winkels die ook geheugenkaarten verkopen.)

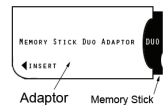

Overzicht van de DFL

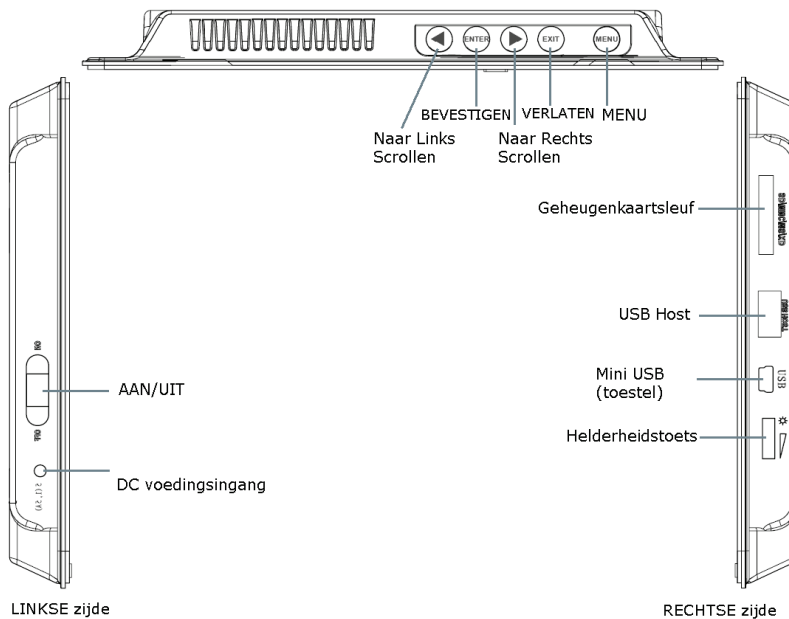

(De geheugenkaartsleuven, poorten en ingangen van uw DFL kunnen verschillen van die weergegeven in de afbeelding hierboven.)

Van Start Gaan

1. Sluit de AC-Vermogensadapter aan op de DC-voedingsingang van de DFL en op een stopcontact.
2. Schuif de aan/uittoets op de linkerzijde van de DFL naar de AAN-stand.
3. Indien dit u gevraagd wordt, selecteer de gewenste taal voor de weergave in het gebruikersinterface (*verschilt van model tot model*).
4. Nadat het eerste opstartscherm weergegeven is, zal er automatisch een slideshow starten die de foto's die opgeslaan zijn in het intern geheugen, weergeeft.
5. Om uw eigen foto's te bekijken, voer een geheugenkaart met uw foto's in in de sleuf op de DFL. Druk op  op **Slideshow Starten**.

 **OPGELET:** Geheugenkaarten passen slechts in één richting in het toestel; forceer de kaarten niet om schade aan de kaartlezer te voorkomen.

Het HOME Scherm

U heeft toegang tot de hoofdfuncties van de DFL, **FOTO'S** en **KALENDER/KLOK**, via het **HOME** scherm. Druk op  om naar het **HOME** scherm te gaan, terwijl er een slideshow aan het afspelen is.



FOTO'S	Uw fotobestanden (.JPG of .JPEG) individueel of in slideshows weergeven. FOTO'S-Beheren: weergavevoorkeur instellen, foto's toewijzen aan categoriefolders, fotobestanden importeren en wissen (<i>pagina Error! Bookmark not defined.</i>)
KALENDER	De kalender en de klok samen met de fotoslideshow bekijken, en de instellingen van de kalender en de klok beheren (<i>pagina Error! Bookmark not defined.</i>)
Bewerken	Snelkoppeling naar de bewerkmodus voor aparte foto's om de huidig weergegeven foto te Zoomen, te Roteren of te Wissen.

Instellingsmenu Overzicht

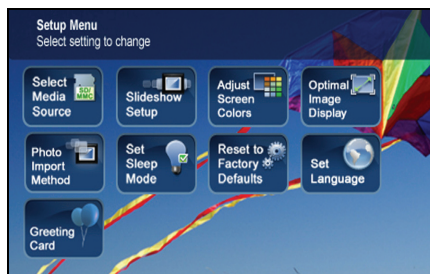

Gebruik het **Instellingsmenu** voor DLF-functies om uw weergave/luistervoorkeur naar wens aan te passen. Druk op  op het **HOME** scherm om het **Instellingsmenu** te openen.



Mediabron Selecteren	Selecteer de mediabron voor de huidige weergave (<i>pagina Error! Bookmark not defined.</i>)
Slideshowinstellingen	Verschillende functies voor de slideshow instellen om uw weergavevoorkeur te optimaliseren (<i>pagina Error! Bookmark not defined.</i>)
Schermkleuren Aanpassen	LCD-scherminstellingen naar wens aanpassen (<i>pagina Error! Bookmark not defined.</i>)
Optimale Afbeeldingweergave	Instellingen maken om de foto's op hun eigenlijke grootte weer te geven, of geoptimaliseerd voor de schermafmetingen (<i>pagina Error! Bookmark not defined.</i>)
Foto Importeermethode	Instellingen maken om de foto's gecomprimeerd of in hun originele resolutie en bestandsgrootte te importeren (<i>pagina Error! Bookmark not defined.</i>)
Sluimermodus Instellen	Energiebesparingsfunctie (<i>pagina Error! Bookmark not defined.</i>)
Herinstellen op Fabrieksstandaard	Alle ingestelde functies herinstellen op de standaard fabriekswaarden (<i>pagina 16</i>)
Taal Instellen	Selecteer de gewenste weergavetaal voor de DFL (<i>pagina 16</i>)
Begroetingskaarten	Een persoonlijke begroeting creëren die wordt weergegeven wanneer het toestel aangeschakeld wordt (<i>pagina Error! Bookmark not defined.</i>)

Over het Selecteren van Opties

Wanneer er u in deze Gebruikshandleiding gevraagd wordt een functie, optie of toets te 'selecteren', gebruik dan a.u.b.

  om [de betreffende optie] te markeren en druk vervolgens op  om te selecteren, tenzij anders aangegeven.

Mediabron Selecteren

Als u één of meerdere externe mediabronnen (*d.w.z., geheugenkaarten*) heeft aangesloten, kan u bij het bekijken van uw foto's de functie **Mediabron Selecteren** gebruiken om over te gaan van het intern geheugen naar uw externe mediabron en omgekeerd.

U zal deze functie ook gebruiken om de inhoud te bekijken van de **Slideshowfolders** nadat u foto's hebt toegewezen aan deze folders (*pagina Error! Bookmark not defined.*).

1. Druk op  in het **HOME** scherm om het **Instellingsmenu** te openen.
2. Selecteer **Mediabron Selecteren**, en selecteer vervolgens de gewenste mediabron (*bronnen die niet aanwezig zijn, zullen tevens onbeschikbaar zijn*).

Intern Geheugen = Ingebouwd Flashgeheugen

SD/MMC = Secure Digital™ / Multi Media™ kaart

MS = Memory Stick™ (Standaard, Pro en Duo)

xD = Standaard Flashgeheugenkaart

Slideshowfolders = Foto's bekijken, nadat u hen aan folders toegewezen heeft (*pagina Error! Bookmark not defined.*)

Gepersonaliseerde Digitale Begroetingskaart

U kan een gepersonaliseerde begroeting instellen die wordt weergegeven wanneer de DFL aangeschakeld wordt. Deze functie is vooral nuttig als u deze DFL aan iemand cadeau doet.

Het Virtuele Toetsenbord

U kan het virtuele toetsenbord gebruiken om de tekst van uw gepersonaliseerde begroeting in te voeren.



Gebruik het toetsenbord als volgt:

- Om de gewenste tekenjes te selecteren, gebruik om de knoppen te markeren en druk vervolgens het vereiste aantal keren op .
- **STIJL 1 2 3 4** = Selecteer de achtergrondafbeelding die goed bij uw begroeting past (*dit kan ook uw persoonlijke foto zijn*)
- **WIS** = Het invoerveld wissen.
- Bekijk uw begroeting met de geselecteerde achtergrondafbeelding
- **TITEL BERICHT** = Wisselen tussen de Titel- en de Berichtinvoervelden.
- **ABC/abc/SYM** = Wisselen tussen hoofdletters en kleine letters, en de volgende symbolen:
- = Scrollen naar het gewenste invoerveld om bewerkingen te maken.
- **Backspace** = Wist het laatste geselecteerde tekenje
- **Gedaan** = Beëindigt de invoer.
- **Annuleren** = Terugkeren naar het vorige scherm zonder invoer.

Opmerking: U kan ook de toetsen op de afstandsbediening gebruiken, als volgt:
'+' = Vooruit door uw invoer scrollen om de nodige bewerkingen uit te voeren.
'-' = Achteruit door uw invoer scrollen om de nodige bewerkingen uit te voeren.
ROTAREN = Backspace, wist het laatste geselecteerde karakter.
ZOOMEN = Wisselt tussen de ABC / abc / SYM schermen.

Begroeting Invoeren

1. Druk in het **HOME** scherm op om het **Instellingsmenu** scherm te openen.
2. Selecteer **Begroetingskaart**.
3. Selecteer **Ja** om een nieuwe begroeting te creëren of om een bestaande begroeting te wissen, of selecteer **Nee** om een bestaande begroeting te bewerken.
4. Voer een **Titel** in voor de begroeting (bijv. Gelukkige Verjaardag, Vrolijk Kerstmis).

5. Selecteer **TITEL BERICHT** om te wisselen tussen de **Titel** en **Bericht** -invoerschermen. U kan meerdere tekstregels invoeren door de **TITEL BERICHT** toets of de  op de #1 toets te gebruiken (verschilt van model tot model).

TIP: *Indien u meerdere tekstregels invoert, is het aangeraden af en toe **Klaar** te selecteren zodat uw bericht opgeslaan wordt en het niet verloren gaat bij stroomonderbrekingen of wanneer u het invoeren onderbreekt.*

6. Selecteer **STIJL 1 2 3 4** om een achtergrond te selecteren die goed bij uw begroeting past.

Stijl 1 Standaard– Blauw met een boekrol (of uw gepersonaliseerde foto –zie **Gepersonaliseerde Achtergrondsafbeelding Toewijzen** op pagina 9)
Stijl 2 – Ballonnen
Stijl 3 – Cadeau met gouden lint
Stijl 4 – Rozen

7. Selecteer **BEKIJKEN** om uw begroeting te bekijken en druk vervolgens op  om terug te gaan naar het toetsenbordscherm.
8. Als u tevreden bent met uw begroeting, kan u **Klaar** selecteren om op te slaan.

Gepersonaliseerde Achtergrondsafbeelding Toewijzen







U kan uw persoonlijke begroeting nog mooier maken door één van uw eigen foto's toe te wijzen als achtergrond.

1. Selecteer de foto die u als achtergrond wilt gebruiken, geef het de precieze naam **showme.jpg**. **BELANGRIJK:** **showme.jpg** moet een standaard JPG zijn en mag niet in een progressief formaat zijn.
2. Kopieer uw **showme.jpg** bestand naar de **hoofdfolder** van het interne geheugen van de DFL. Gebruik de instructies van **DFL naar PC – USB Aansluiting** (pagina **Error! Bookmark not defined.**) om het bestand naar de rootfolder te kopiëren (*niet naar de Fotofolder kopiëren*).
3. Volg stappen 1-6 onder **Begroeting Invoeren** (hierboven) en selecteer de **Standaard** stijl.
4. Uw begroeting zal nu uw eigen foto als achtergrond laten zien.
5. Selecteer **BEKIJKEN** om uw begroeting te bekijken, en druk vervolgens op  om terug te gaan naar het toetsenbordscherm.
6. Als u tevreden bent met uw begroeting, kan u **Klaar** selecteren om op te slaan.

FOTO'S

De **FOTO** functie bevat veel functies voor het optimaliseren en gepersonaliseerd instellen van uw weergavevoorkeur. U kan uw foto's individueel of in slideshows bekijken. Dankzij de optionele functies kan u de huidige tijd laten weergeven bij uw afbeeldingen, de datum/tijd van het fotobestand laten weergeven, de schermkleuren aanpassen, slideshowovergangen kiezen en zelfs een planning maken voor de slideshows, naargelang uw wekelijkse agenda.

Fotothumbnails

1. Selecteer in het **HOME** scherm de toets **FOTO'S-Beheren**.
2. Gebruik     om door de individuele foto's te scrollen, of gebruik de **Pagina Omhoog/Pagina Omlaag** pijltjes om door volledige pagina's te bladeren.
3. Bekijk een individuele foto op het volledige scherm door op  op de gemarkeerde foto te drukken.
4. U kan tijdens de fotoweergave   gebruiken om de volgende/vorige foto's te bekijken.

Individuele Foto's Bekijken tijdens een Slideshow

1. Wanneer de gewenste foto wordt weergegeven, kan u op  drukken om de slideshow te pauzeren.
2. De foto zal ca. 60 seconden worden weergegeven en vervolgens wordt de slideshow automatisch hervat. U kan ook op  of op **SLIDESHOW** drukken om de slideshow te hervatten.

Foto's Zoomen of Roteren





U kan foto's tijdelijk vergroten of roteren wanneer u ze bekijkt in de enkele fotoweergave. Het roteren van een foto zal alleen worden opgeslagen voor foto's die zich in het interne geheugen bevinden.

Een foto Zoomen of Roteren tijdens een Slideshow

1. Terwijl de foto, die u wenst te roteren, weergegeven wordt, druk op **ZOOMEN** of **ROTAREN**, indien nodig, meerdere keren om de gewenste weergave te verkrijgen.
2. Druk op **SLIDESHOW** om de slideshow te hervatten.







Een foto Zoomen of Roteren op het scherm met de Fotothumbnails

1. Selecteer in het **HOME** scherm de toets **FOTO'S-Beheren**.
2. Druk in het **Fotoduinthumbnails** scherm op  om de foto die u wenst te vergroten of roteren, te selecteren. Druk op **ZOOMEN** of **ROTAREN**, indien nodig meerdere keren, om de gewenste weergave te verkrijgen.

TIP: Wanneer een foto vergroot is, kan u door de foto pannen met     om delen van de foto te bekijken die momenteel niet zichtbaar zijn.

Schermkleuren Aanpassen

U kan de vier LCD-kleurniveaus aanpassen voor een optimale weergave.

1. Druk in het **HOME** scherm op  om het **Instellingsmenu** scherm te openen.
2. Selecteer **Schermkleuren Aanpassen**.
3. Gebruik   om door de LCD-opties te scrollen, en gebruik   om de instelling aan te passen, totdat u de gewenste weergave verkrijgt.
4. Gebruik   om **Klaar** te selecteren.

TIP: U kan de helderheid ook aanpassen met de draaiknop op de linkerkant van de DFL.

Optimale Afbeeldingsweergave

U kan de gewenste weergavemodus selecteren om uw foto's op de DFL weer te geven, als volgt:

1. Druk in het **HOME** scherm op  om het **Instellingsmenu** scherm te openen.
2. Selecteer **Optimale Beeldweergave**, de gewenste instelling

Origineel = Toont foto's in hun eigenlijke fotogrootte.

Optimaal (standaard) = Optimaliseert de grootte en resolutie voor de beste aanpassing op het scherm. Dit kan ervoor zorgen dat bepaalde delen van een foto niet zichtbaar zijn op het scherm.

Foto Importeermethode

Wanneer u bestanden importeert naar het interne geheugen van een externe geheugenbron, kan het bestand geoptimaliseerd worden of in de originele grootte en resolutie gelaten worden.

1. Druk in het **HOME** scherm op  om het **Instellingsmenu** scherm te openen.
2. Selecteer **Foto Importeermethode**, de gewenste instelling.

Geoptimaliseerd (standaard) = De fotobestanden worden in schaal verkleind en gecomprimeerd tot JPG's van kleinere grootte, zodat er meer foto's in het interne geheugen opgeslaan kunnen worden.

Origineel = Het fotobestand blijft in de originele grootte en resolutie.

Huidige Tijd Weergeven bij de Foto's

U kan, indien gewenst, de huidige tijd laten weergeven bij uw foto's.

1. Druk in het **HOME** scherm op  om het **Instellingsmenu** scherm te openen.
2. Selecteer **Slideshowinstellingen**, en selecteer vervolgens **Aan** of **Uit** onder 'Huidige Tijd Weergeven'.
3. Selecteer **Klaar**.

TIP: Als de tijd niet correct is, raadpleeg **De Datum en Tijd Instellen** om de klok in te stellen (pagina **Error! Bookmark not defined.**).





Fotobestandsdatum/Tijdsstempel Weergeven bij de Foto's

De meeste digitale camera's bevatten normaal een Datum/Tijdsstempel wanneer ze fotobestanden opslaan. Als uw fotobestanden deze Datum/Tijdinformatie bevatten, kan u deze, indien gewenst, laten weergeven bij uw foto's.

1. Druk in het **HOME** scherm op  om het **Instellingsmenu** scherm te openen.
2. Selecteer **Slideshowinstellingen**, en selecteer vervolgens **Aan** of **Uit** onder 'Fotodatum/tijd Weergeven'.
3. Selecteer **Klaar**.

Foto's Importeren naar het Intern Geheugen







U kan uw fotobestanden van geheugenkaarten naar het intern geheugen van uw DFL importeren. Het aantal fotobestanden dat u kan importeren, hangt af van de bestandsgrootte en het vrije geheugen.

1. Sluit uw mediabron aan op de DFL; het optiescherm voor de geheugenkaart zal verschijnen.
2. Om alle foto's te importeren, selecteer **Alle Foto's Importeren**.
Om individuele foto's te importeren, selecteer **Foto's Selecteren om te Importeren**.
3. Gebruik     om door de foto's te scrollen en druk vervolgens op '+' om de foto's die u wenst te importeren, te selecteren.
(-' zal de selectie deselecteren).
4. Druk op , en selecteer vervolgens **Geselecteerde Foto's Importeren**.

Foto's uit het Intern Geheugen Wissen

U kan fotobestanden uit het interne DFL-geheugen wissen, maar niet uit externe mediabronnen (d.w.z., *geheugenkaarten*). Raadpleeg de handleiding van uw mediabron voor instructies over het wissen van bestanden van deze toestellen.

TIPS: Het is aangeraden back-up kopies te maken van de foto's, voordat u ze uit de DFL wist.
Zorg ervoor dat u **Intern Geheugen** geselecteerd heeft als uw mediabron.

1. Op het **HOME** scherm, selecteer de **FOTO'S-Beheren** toets.
2. Om alle foto's te wissen, druk op , en selecteer vervolgens **Alles Wissen**.
Om individuele foto's te wissen, gebruik     om de foto's die u wenst te wissen, te markeren, druk op '+' om te selecteren ('-' zal de selectie deselecteren), druk op , en selecteer tenslotte **Selectie Wissen**.
3. Een bevestigingsboodschap zal verschijnen; selecteer **Ja** om de foto's te wissen, of **Nee** om de foto's in het interne geheugen te houden.

TIP: Indien u per ongeluk **Ja** geselecteerd heeft om de foto's te wissen, druk op  om het wissen te annuleren. De foto's die al gewist zijn, zullen niet automatisch hersteld worden.

FOTOSLIDESHOWS

De DFL kan alle foto's die opgeslaan zijn in de geselecteerde mediabron, als een slideshow weergeven. U kan ook specifieke foto's selecteren voor uw eigen slideshow.

Slideshow van Foto's in het Intern Geheugen

U kan een slideshow afspelen met de foto's die opgeslaan zijn in het intern geheugen van de DFL door simpelweg de DFL aan te schakelen (*er mag geen externe mediabron ingevoerd zijn*). De slideshow zal automatisch starten.

Slideshow van Foto's op uw Mediabron

Voer een externe mediabron in en schakel de DFL aan; de slideshow zal uw foto's beginnen weergeven.

Als u een mediabron invoert, wanneer het toestel al aangeschakeld is, zal de **geheugenkaartoptie** op het scherm verschijnen; selecteer **Slideshow Starten**.







Slideshowfolders

Het intern geheugen bevat vijf categoriefolders waaraan u fotobestanden kan toewijzen voor een persoonlijke indeling en slideshow (*deze foldernamen kunnen niet worden gewijzigd*):

Familie – Vakantie – Gebeurtenissen – Andere

Alleen foto's die opgeslaan zijn in het intern geheugen, kunnen aan de slideshowfolders worden toegewezen. Toegewezen foto's worden niet fysiek naar de folders verplaatst of gekopieerd; er wordt echter een link toegewezen aan de foto, zodat het lijkt alsof het bestand in de folder zit. Als u de daadwerkelijke foto uit het interne geheugen wist, wordt tevens de link naar de folder gewist.

Foto's Toewijzen aan Slideshowfolders









1. Selecteer in het **HOME** scherm de toets **FOTO'S-Beheren**.
2. Gebruik     in het **Fotothumbnails** scherm om door uw foto's te scrollen.
3. Om een individuele foto toe te wijzen: Als de gewenste foto weergegeven wordt, druk op .
Om meerdere foto's toe te wijzen: Druk op '+' om de gewenste foto's te selecteren ('-' zal de selectie *deselecteren*), en druk vervolgens op .
4. Selecteer **Toewijzen aan Folder**, en selecteer vervolgens de folder, waaraan u de foto's wenst toe te wijzen.

Slideshow Afspelen van Foto's uit Slideshowfolders

1. Druk in het **HOME** scherm op .
2. Selecteer **Mediabron Selecteren**, en druk vervolgens op .
3. Selecteer **Slideshowfolders**.
4. Selecteer de gewenste folder met de foto's die u in uw slideshow wilt weergeven.
5. Druk in het **Folderthumbnails** scherm op **Slideshow**.





Foto's Kopiëren naar of Opnieuw Toewijzen aan Verschillende Folders

Nadat u foto's aan een folder toegewezen heeft, kan u die foto's naar een andere folder kopiëren, of aan een andere folder toewijzen.

1. Druk tijdens de slideshow van de foto's uit de slideshowfolders (*zie instructies hierboven*) twee keer op  om het **Folderthumbnails** scherm te openen.
2. Kopieer of wijs een individuele foto opnieuw toe door de gewenste foto te markeren, druk op .
Om meerdere foto's te kopiëren of aan een andere folder toe te wijzen, gebruik     om door de foto's te scrollen, druk op  om de foto's die u wenst te kopiëren of aan een andere folder toe te voegen, te selecteren ( *deselecteert*), en druk vervolgens op .
3. Selecteer **Kopiëren naar Folder** of **Aan Andere Folder Toewijzen**, en selecteer vervolgens de folder, waarnaar u de foto's wenst te kopiëren of wenst toe te wijzen.

Slideshowinterval Instellen

U kan de snelheid instellen waarop de slideshow van de éne foto naar de andere overgaat.





1. Druk in het **HOME** scherm op  om het **Instellingsmenu** scherm te openen.
2. Selecteer **Slideshowinstellingen**.
3. Gebruik   om **Slideshowinterval** te selecteren, en gebruik vervolgens   om de gewenste instelling te selecteren.

5, 10, 30, 60 secondes, **1 uur** of **24 uur**

4. Selecteer **Klaar**

Slideshowovergang Instellen

U kan 'speciale overgangseffecten' instellen, waarmee de slideshow van de éne naar de andere foto overgaat.

1. Druk in het **HOME** scherm op  om het **Instellingsmenu** scherm te openen.
2. Selecteer **Slideshowinstellingen**.
3. Gebruik   om **Slideshowovergang** te selecteren, en gebruik   om de gewenste instelling te selecteren.

Uit = Foto's gaan over van de éne naar de andere zonder speciale effecten.





Willekeurig (standaard) = Foto's gaan tijdens een slideshow over van de éne naar de andere met willekeurig gekozen speciale effecten.

Overige speciale effecten = Selecteer het gewenste individuele overgangseffect.

4. Selecteer **Klaar**.

Slideshow Shufflen Instellen

U kan de slideshow instellen om uw foto's op willekeurige 'shuffle' volgorde af te spelen of in de volgorde waarop ze zijn opgeslaan in de geselecteerde mediabron.

1. Druk in het **HOME** scherm op  om het **Instellingsmenu** scherm te openen.
2. Selecteer **Slideshowinstellingen**.
3. Gebruik   om **Slideshow Shufflen** te selecteren, en gebruik vervolgens   om de gewenste instelling te selecteren.

AAN = Foto's op willekeurige volgorde afspelen.

UIT (standaard) = Foto's weergeven in de volgorde waarop ze zijn opgeslaan in de geselecteerde mediabron.

4. Selecteer **Klaar**.

KALENDER/KLOK

Uw DFL kan gebruikt worden als een persoonlijke bureaul kalender, die tegelijkertijd een continuerende slideshow van de foto's op de geselecteerde mediabron afspeelt en een real-time klok weergeeft. Om het scherm met de **KALENDER/KLOK** te laten weergeven, selecteer **KALENDER** op het **HOME** scherm. De slideshow zal foto's weergeven vanop de huidige geselecteerde mediabron.

Mediabron Selecteren voor de Slideshow met Kalender

U kan de mediabron eenvoudig wisselen als u wilt dat de slideshow met kalender/klok foto's weergeeft van een andere mediabron (*d.w.z., geheugenkaart, slideshowfolder*).

Op het scherm van de **KALENDER/KLOK**, druk op  en selecteer vervolgens de **Mediabron** knop in de rechterbovenhoek.

Selecteer de gewenste mediabron op het **Media Selecteren** scherm.

Schema Instellen

U kan een schema opzetten voor de DFL zodat het naargelang een wekelijks schema automatisch naar de “stand-by” modus schakelt en weer begint te werken. Als u uw DFL bijvoorbeeld op uw bureau op het werk gebruikt, wilt u eventueel de kalender/klok laten weergeven of een slideshow afspelen van 8:30u tot 17:30u op elke werkdag, en de DFL vervolgens in het weekend op stand-by houden. De DFL zal de volgende maandagochtend weer om 8:30u aanschakelen.

1. Druk in het **KALENDER/KLOK** scherm op .
2. Selecteer **Schema Instellen**.
3. Gebruik   om naar een ander veld te gaan en   om de waarden in het veld **Weekdagen Aan/Uit** te veranderen.
4. Om de **Weekends Aan/Uit** te stellen, selecteer de **Weekendschema Activeren** knop en gebruik vervolgens  om de instellingen te openen.
5. Gebruik   om tussen de velden te bewegen en   om de veldwaarden te veranderen in **Weekends Aan/Uit**.
6. Als u de juiste tijden ingesteld heeft, kan u **Klaar** selecteren om terug te keren naar het vorige scherm.

Schema Uitschakelen

Nadat het schema geactiveerd is (*naargelang de bovenstaande instructies*), kan u om het even wanneer het schema deactiveren.

1. Druk in het **KALENDER/KLOK** scherm op .
2. Selecteer **Schema Instellen**, en selecteer vervolgens de **Weekdagenschema Activeren** of de **Weekendschema Activeren** knop. De tijdvakken zullen **UIT** weergeven.
3. Selecteer **Klaar**.



Schema Starten

Nadat de schematijden zijn ingesteld (*naargelang de bovenstaande instructies*), dient u de **Schema Starten** functie te gebruiken wanneer u wilt dat het schema in effect treedt.

Er zijn twee manieren waarop u het schema kan starten: vanuit een slideshow of vanop het **KALENDER/KLOK** scherm.

-  **OPGELET:** Na de **Schema Starten** functie te hebben aangeschakeld, zal elke willekeurige gebruikersactie de activering annuleren (*bijv. op afstandsbediening of toetsen drukken, uitschakelen*) en het schema zal geen effect meer hebben totdat u deze functie weer selecteert om opnieuw te activeren.

Schema Starten vanuit Slideshow

1. Start een slideshow en druk vervolgens op  wanneer de **Schema Starten** knop verschijnt (*ongeveer 10 secondes*). Er zal een kleinere timerklok verschijnen, die aangeeft dat het schema actief is. Om het schema te starten als de **Schema Starten** knop niet langer weergegeven wordt, herstart de slideshow en druk vervolgens op  wanneer de **Schema Starten** knop opnieuw verschijnt.
2. De DFL zal volgens het schema op stand-by schakelen. Wanneer het schema weer geactiveerd wordt, zal de slideshow weer beginnen te spelen.

Schema Starten vanop het KALENDER/KLOK Scherm

1. Druk in het **KALENDER/KLOK** scherm op .
2. Selecteer **Schema Starten**. Er zal een kleinere timerklok verschijnen, die aangeeft dat het schema actief is, en vervolgens zal de DFL werken, naargelang het ingestelde schema.
3. De DFL zal volgens het schema op stand-by schakelen. Wanneer het schema weer geactiveerd wordt, zal het **Kalender/Klok** scherm weer worden weergegeven.

Datum en Tijd Instellen

1. Druk in het **KALENDER/KLOK** scherm op .
2. Selecteer **Datum/Tijd Instellen**, selecteer vervolgens de opties en gebruik   om de veldwaarden te wijzigen.
3. Selecteer **Klaar**.

DFL naar PC – USB Aansluiting

U kan de DFL op een Windows PC of Macintosh computer aansluiten met behulp van een USB-kabel, waardoor u bestanden kan kopiëren van de computer naar het intern geheugen van de DFL en omgekeerd.

Als u een geheugenkaart in de DFL steekt, kan u ook kopiëren tussen de PC, het interne geheugen en de geheugenkaart.

DFL aansluiten op WINDOWS PC

1. Steek het kleinere uiteinde van de USB-kabel in de Mini USB-poort van de DFL en het grotere uiteinde in een vrije USB-poort op uw computer.
2. Een venster opent met daarin een lijst van alle drives die aangesloten zijn op uw computer.
3. Het intern geheugen (*met de naam HP_DFL*) en elke geheugenkaart aanwezig in de DFL worden geassocieerd met één diskdrive op uw computer.

 **BELANGRIJK:** Als uw PC is aangesloten op Lokale Zone Netwerkdrives, of als u al meerde driveletters heeft toegewezen aan randapparatuur, dient u uw drive-instellingen in WINDOWS aan te passen om de vier driveletters vrij te maken die onmiddellijk uw CD-ROM drive volgen, zodat de DFL deze correct kan toewijzen aan de geheugenkaartsleuven.

4. Dubbelklik op de gewenste drive om de bestanden op de kaart weer te geven.
5. Kopieer bestanden vanuit een mediabron door hen te selecteren en naar de interne geheugendrive van de DFL (HP_DFL) te slepen.
6. Op dezelfde manier kan u bestanden van uw computer naar het interne geheugen kopiëren. Lokaliseer eerst de bestanden op uw computer, selecteer de bestanden die u wenst te kopiëren en sleep hen vervolgens naar de interne geheugendrive van de DFL.

***TIP:** De meeste camera's en grafische programma's slaan foto's op in de WINDOWS XP 'Mijn Afbeeldingen' of Vista 'Afbeeldingen' folder. U zal hen hier waarschijnlijk kunnen vinden als u ze niet op een andere lokatie heeft opgeslaan.*

DFL loskoppelen van WINDOWS PC

Het is belangrijk altijd een veilige PC 'loskoppeling' uit te voeren, voordat u de USB-kabel van de DFL uit de PC haalt.



WAARSCHUWING: De DFL niet loskoppelen of uitschakelen terwijl bestanden worden gekopieerd, anders kan het geheugen ernstig beschadigd raken.

Windows Vista

1. Op de WINDOWS Systeembalk, klik op het 'hardware verwijderen' icoontje.
2. Klik op de melding **USB massaopslagapparaat veilig verwijderen**, die overeenkomt met de toesteldrive van de DFL.
3. Wanneer de melding "U kan het toestel nu veilig van de computer loskoppelen" verschijnt, mag u de USB-kabel uit uw computer halen.

Windows XP

1. Op de WINDOWS Systeembalk, klik op het 'hardware verwijderen' icoontje.
2. Klik op **Hardware veilig verwijderen**.
3. Selecteer het geheugentoestel dat overeenkomt met de DFL, en klik vervolgens op **Stoppen** om het toestel los te koppelen. Er zal een laatst dialoogvenster openen.
4. Klik op **Sluiten**.
5. Wanneer de melding "**Het is nu Veilig om de Hardware Los te Koppelen**" verschijnt, mag u de USB-kabel uit uw computer halen.

DFL aansluiten op een Macintosh Computer

1. Gebruik de USB-kabel om de DFL aan te sluiten op uw Macintosh computer.
2. Macintosh zal de DFL als een extern geheugentoestel herkennen.
3. Sleep bestanden van en naar de twee toestellen zoals u gewoonlijk ook bestanden kopieert.

DFL loskoppelen van een Macintosh Computer

1. Om de DFL veilig los te koppelen van uw Macintosh, dient u het DFL-icoontje op uw bureaublad te selecteren en op **Opdracht-e** te drukken om de disk uit te werpen.
2. Wanneer het icoontje niet langer op het bureaublad staat, is het veilig de USB-kabel los te koppelen.

Sluimermodus Instellen

De DFL zal aangeschakeld blijven, totdat u hem uitschakelt. U kan echter energie besparen door de DFL in te stellen om automatisch naar de sluimermodus over te schakelen wanneer hij voor een bepaalde tijd niet gebruikt wordt.

1. Druk in het **HOME** scherm op  om het **Instellingsmenu** te openen.
2. Selecteer **Sluimermodus Instellen**, en selecteer vervolgens de gewenste instelling.

UIT (standaard) = Energiebesparing is 'uitgeschakeld'; de DFL zal actief blijven totdat u hem uitschakelt of totdat u de sluimermodus anders instelt.
2/4/8 Uur = De DFL zal automatisch naar de sluimermodus overschakelen wanneer u hem voor een bepaalde tijd niet gebruikt.

3. Selecteer **Klaar**



Taal Selecteren

Afhangende van het model, kan de DFL verscheidene talen bevatten voor de weergave van het gebruikersinterface.

1. Op het **HOME** scherm, druk op  om het **Instellingsmenu** weer te geven.
2. Selecteer **Taal Selecteren**, en selecteer vervolgens de gewenste taal.

Herinstellen op de Fabrieksstandaard

Indien u de functie-instellingen gewijzigd heeft, zal het gebruik van deze functie alle instellingen herinstellen op de vooraf ingestelde fabrieksstandaarden.

1. Op het **HOME** scherm, druk op  om het **Instellingsmenu** weer te geven.
2. Selecteer **Herinstellen op de Fabrieksstandaard**, en selecteer vervolgens **Ja** om te herinstellen, of **Nee** om de huidige instellingen te behouden.
3. Druk op  om terug te gaan naar het **HOME** scherm.

Veelgestelde Vragen

V: Hoe stel ik mijn DFL op?

A: Het is erg eenvoudig om uw Digitale Fotolijst op te stellen. Voer de vermogensadapter in in de DFL en in een standaard elektrisch stopcontact, en schakel het toestel vervolgens aan. Er zal een slideshow starten met de afbeeldingen die vooraf opgeslaan werden in het intern geheugen. Om uw eigen foto's te bekijken, voer een geheugenkaart in in de kaartsleuf op de zijkant van de DFL. Selecteer **Slideshow Starten** in het geheugenkaartoetscherm.

V: Welke geheugenkaarten kan de Digitale Fotolijst lezen?

A: Compatibele geheugenkaarten zijn: Secure Digital™ (SD), MultiMedia Card™(MMC), xD Card, Memory Stick™(MS), MemoryStick Pro™, en Memory Stick Pro Duo™.

V: Ik heb de Digitale Fotolijst opgesteld; waarom schakelt hij niet aan?

A: Het kan zijn dat de vermogensadapter niet goed aangesloten is op de DFL of het kan zijn dat de aan/uitknop niet op de AAN-stand staat.

V: Ik heb een geheugenkaart ingevoerd in de DFL; waarom kan ik mijn foto's niet bekijken?

A: A) Zorg ervoor dat het formaat van de geheugenkaart hierboven vermeld is en dat de bestanden op de kaart JPEG-afbeeldingsbestanden zijn. Sommige digitale camera's slaan afbeeldingen op in andere formaten. Raadpleeg de handleiding van uw camera, als uw foto's geen JPEG-bestanden zijn.

B) Zorg ervoor dat de geheugenkaart volledig in de kaartsleuf ingevoerd is.

C) Op het **HOME** scherm, druk op , kies **Mediabron Selecteren**, selecteer de gewenste mediabron en druk vervolgens op . Druk op  om terug te gaan naar het **HOME** scherm en selecteer vervolgens de **FOTO'S-AFSPLEEN** knop. De slideshow zou normalerwijze uw foto's moeten beginnen weergeven.

V: Waarom worden sommige foto's trager weergegeven dan andere foto's?

A: Foto's met een hogere resolutie zullen trager laden. Gebruik foto's met een lagere resolutie of verklein uw afbeeldingen. Raadpleeg de gebruikersgids voor de bediening van de camera voor details over hoe u uw foto's kan verkleinen.

V: Kan ik verscheidene geheugenkaarten invoeren?

A: Nee, er is slechts één geheugenkaartsleuf.

V: Heeft de DFL een ingebouwd (intern) geheugen?

A: Ja. De grootte van het geheugen verschilt van model tot model.

V: Ondersteunt de DFL alle JPEG en Motion JPEG -bestanden?

A: Nee. De DFL ondersteunt enkel JPEG en Motion JPEG –bestanden die met een digitale camera genomen zijn. Het kan zijn dat de DFL niet alle afbeeldingsbestanden, die gedownload zijn van het Internet of van andere grafische software-applicaties, kan lezen.

Belangrijke Veiligheidsvoorschriften

Volg deze basis veiligheidsvoorschriften altijd op, als u de Multimedia Digitale Fotolijst (DFL) gebruikt. Dit zal het risico op brand, elektrische schokken en verwondingen verkleinen.



WAARSCHUWING: Stel dit product niet bloot aan regen of vocht. De behuizing niet verwijderen. Er zijn geen interne onderdelen die u zelf kan repareren. Laat alle reparaties over aan gekwalificeerd personeel.

- De DFL is uitsluitend voor gebruik binnenshuis.
- Koppel de DFL los voordat u onderhoud uitvoert.
- Blokkeer nooit de ventilatieopeningen achterop de DFL.
- Hou uw DFL uit de buurt van direct zonlicht en warmtebronnen.
- Bescherm het voedings snoer. Leg voedings snoeren zodanig neer dat er niemand op kan stappen en waar ze niet ingedrukt kunnen worden door voorwerpen die op of tegen de kabel geplaatst zijn. Let voornamelijk op het punt waar het snoer bevestigd is aan de DFL.
- Gebruik uitsluitend de AC-adaptor die bijgeleverd is met de DFL. Gebruik van een andere adapter zal uw garantie ongeldig verklaren.
- Haal de stekker uit het stopcontact wanneer u het apparaat niet gebruikt.

Uw DFL Reinigen

Behandel het scherm voorzichtig omdat het van glas gemaakt is en kan breken. Wij raden aan een zacht, niet-schurend doekje zoals een cameraleusdoekje te gebruiken om vingerafdrukken of stof op het LCD scherm af te vegen. Als u een commerciële LCD-Reinigingskit gebruikt, mag u het reinigingsmiddel niet direct op het LCD scherm aanbrengen. Maak het LCD-scherm schoon met een reinigingsdoekje, ietwat vochtig gemaakt met de vloeistof.

Reinig de buitenzijden van de DFL (met uitzondering van het scherm) en de afstandsbediening met een zacht doekje, vochtig gemaakt met water.

Productspecificaties

LCD-Scherm	8" (800 x 600)
Compatibele Mediabronnen	5-in-één Kaartlezer: Secure Digital™, Multi Media Card™, xD Memory Card™, Memory Stick™, Memory Stick PRO™, Memory Stick PRO DUO USB flash drive
Functies	Geeft Foto's (JPEG) individueel of in een slideshow weer Kalender en Klok met de fotoslideshow Eenvoudig Plug & Play Geen computer nodig
Bestandsformaat	JPEG-afbeeldingen
USB-Poort	USB-Toestel en USB-Poort (<i>verschilt van model tot model</i>)
Intern Geheugen	128MB, tot 800 gecomprimeerde afbeeldingen
Omlijsting Decoratieve Papieren Matten	Donker Espresso Voorkant Concaaf 1 Decoratieve Papieren Mat, dubbelkleurig: Wit op Espresso
Vermogensadapter	Invoer: 100V - 240V AC, 50~60 HZ, Uitvoer: 5V 2A or 1.5A (<i>verschilt van model tot model</i>)

Beperkte Garantie

Het is gegarandeerd dat uw HP Product vrij zal blijven van defecten in het materiaal of het vakmanschap bij normaal gebruik gedurende 1 jaar, startend vanaf de aankoopdatum. Uw gedateerd verkoops- of leveringsbewijs is het aankoopbewijs. Er kan u gevraagd worden het aankoopbewijs voor te leggen, wanneer u garantiedienst aangevraagd heeft.

Als er een kapot HP Product, dat gedekt is door deze Beperkte Garantie, tijdens de garantieperiode teruggebracht wordt naar de daarvoor bestemde HP Hersteldienst van HP, zal het hersteld of vervangen worden, naar goeddunken van de Hersteldienst, of zal de aankoopprijs terugbetaald worden. Er kan enkel herstel, vervanging of terugbetaling plaatsvinden, als het kapotte HP Product teruggebracht is naar de Hersteldienst op uw eigen kosten; sommige HP Producten kunnen niet teruggebracht worden, tenzij de Klantendienst u voorzien heeft van een Autorisatie voor het Terugbrengen van Materiaal (RMA-formulier). Indien uw HP Product terugkomende defecten heeft, zal u, naar goeddunken van de Klantendienst, ofwel een ander product ontvangen met gelijkaardige prestaties of zal de aankoopprijs u terugbetaald worden. De ondersteuning van de Hersteldienst kan u geleverd worden door een onderaannemer van HP of door derde partijen. Gelieve de onderstaande informatie over de Hersteldienst van HP te raadplegen.

Indien de lokale wetgeving dit toelaat, kunnen HP Producten en andere vervangingsproducten of -onderdelen nieuwe materialen of gebruikte materialen, waarvan de prestatie gelijkaardig is aan nieuw en betrouwbaar is, bevatten. De vervangingsproducten of onderdelen zullen tenminste dezelfde functionaliteit hebben als het product of het onderdeel dat ze vervangen. Het is gegarandeerd dat vervangingsproducten en -onderdelen vrij van defecten in het materiaal of het vakmanschap zullen blijven voor 90 dagen of voor de resterende duur van de garantieperiode van het HP product dat ze vervangen, of waarin ze geïnstalleerd worden, welke van de twee de langste is.

Uitzonderingen

Deze Beperkte Garantie bevat geen technische bijstand. Deze Beperkte Garantie dekt geen cosmetische schade, verlies of schade tijdens vervoer of schade die resulteert uit (a) ongelukken, misgebruik, misbruik of andere externe oorzaken; (b) de niet-levering van productelementen door HP; (c) onbehoorlijke voorbereiding van de plaatsing of onderhoud; of (d) wijzigingen of herstel door andere personen dan HP, een Hersteldienst van HP of een andere geautoriseerde dienstenprovider van HP.

Beperkingen/Lokale Wetgeving

TENZIJ EXPLICIET VERMELD IN DEZE BEPERKTE GARANTIE, zijn er geen andere garanties, EXPLICIET OF IMPLICIET, voor uw HP Product. ALLE ANDERE GARANTIES, WAARONDER ENIGERLEI IMPLICIETE GARANTIES van VERHANDELBAARHEID of GESCHIKTHEID VOOR EEN BEPAALD DOELEINDE, WORDEN EXPLICIET ONTKEND. ENIGERLEI IMPLICIETE GARANTIES, OPGELEGD DOOR DE WET, ZIJN GELIMITEERD TOT DE DUUR VAN DE TOEPASSELIJKE GARANTIEPERIODE.

Deze Beperkte Garantie biedt u specifieke legale rechten, en staat onder de wetten van de staat of het land waar u het HP product gekocht heeft. U kan ook andere rechten hebben, afhankelijk van uw staat of land. Het is aangeraden de wetten in uw staat of land van toepassing te raadplegen om uw rechten te bepalen. Sommige staten en landen laten geen beperkingen toe op de duur van beperkte garanties, of laten geen uitzonderingen of beperkingen van incidentiële schade of gevolgschade toe. In sommige staten of landen, kan het zijn dat sommige uitzonderingen of beperkingen, vermeld in deze Beperkte Garantie, niet van toepassing zijn op u.

Eigen Rechtsmiddelen/Geen Incidentiële Schade of Gevolgschade

Voor zover toegestaan door de lokale wetgeving, zijn de rechtsmiddelen in deze Beperkte Garantie uw eigen en exclusieve rechtsmiddelen. Deze algemene voorwaarden vervangen enigerlei vorige overeenkomsten of vertegenwoordigingen, inclusief verklaringen in verkoopsdocumentatie of advies bij uw aankoop.

VOOR ZOVER TOEGESTAAN DOOR DE LOKALE WETGEVING, en TENZIJ SPECIFIEK VERMELD IN DEZE beperkte garantie, ZAL HP, de hersteldienst van HP of een andere dienstenprovider, geautoriseerd door HP, OP GENERELEI WIJZE, AANSPRAKELIJK KUNNEN GESTELD WORDEN VOOR (1) ENIGERLEI SCHADE, VEROORZAAKT DOOR HET PRODUCT OF HET ONVERMOGEN VAN HET PRODUCT OM TE PRESTEREN, (2) ENIGERLEI SCHADE DIE RESULTEERT UIT HET VERLIES VAN PROGRAMMA'S OF DATA, OF (3) ENIGERLEI DIRECTE, INDIRECTE, BIJZONDERE OF BIJKOMENDE SCHADE, AL DAN NIET GEBASEERD OP EEN CONTRACT, ONRECHTMATIGE DAAD OF ENIG ANDER JURIDISCH ARGUMENT, EN ONAFHANKELIJK VAN HET FEIT OF U AL DAN NIET OP DE HOOGTE GEBRACHT WAS VAN DE MOGELIJKHEID VAN DERGELIJKE SCHADE. HP BIEDT GEEN ANDERE GARANTIES.

Uw Lokaal Ondersteuningscentrum / Hersteldienst van HP

Indien u hulp nodig heeft tijdens de garantieperiode, kan u het de contactgegevens van het Ondersteuningscentrum en de Hersteldienst van HP voor dit product vinden op:

www.hp.com/support

FCC-Verklaring

FCC Deel 15 Informatie

Dit toestel is getest en in overeenstemming bevonden met de beperkingen voor een digitaal toestel van Klasse B, conform Deel 15 van de FCC-regels. Deze grenswaarden dienen om een redelijke bescherming te bieden tegen schadelijke storingen in een particuliere installatie. Door dit toestel wordt radiofrequentie-energie gegenereerd, gebruikt en mogelijk uitgestraald.

Het toestel dient volgens de aanwijzingen van de fabrikant geïnstalleerd en gebruikt te worden, anders zou het schadelijke storing kunnen veroorzaken aan radiocommunicatie. Er is echter geen garantie dat er in een bepaalde installatie geen storingen zullen optreden.

Mocht het apparaat storingen in radio- of televisieontvangst veroorzaken, wat kan worden vastgesteld wanneer de apparatuur uit en aan wordt gezet, dan kan u met de volgende maatregelen trachten de storingen te verhelpen:

- Heroriënteer of verplaats de ontvangstantenne.
- Zet het toestel en het ontvangende toestel verder van elkaar.
- Sluit het toestel niet aan op hetzelfde stopcontact als het ontvangende toestel.
- Bel de dealer of een ervaren radio-/tv-technicus voor hulp.



WAARSCHUWING: Veranderingen of modificaties aan dit apparaat die niet uitdrukkelijk zijn goedgekeurd door de partij verantwoordelijk voor compliantie, kunnen het gebruiksrecht van de gebruiker op dit toestel ongeldig verklaren.

Conformiteitsverklaring

Naam van de Leverancier:	Pandigital Inc.
Adres van de Leverancier::	6375 Clark Avenue, Suite 100, Dublin, 94568, U.S.A.

Productsnaam en Model: Hewlett Packard Digitale Fotolijst

Regulerend Modelnummer: df840p1

Is in overeenstemming met de volgende productspecificaties:

EMC:
EN 55022: 2006 + A1: 2007
EN 61000-3-2: 2006
EN 61000-3-3: 2008
EN 55024:1998 + A1:2001 + A2:2003, Klasse B
EN 60950-1: 2006
FCC Deel 15