

Technics[®]

SL-1200G

Operating Instructions

Bedienungsanleitung

Mode d'emploi

Istruzioni per l'uso

Instrucciones de funcionamiento

Gebruiksaanwijzing

Bruksanvisning

Betjeningsvejledning

Käyttöohjeet

Instrukcja obsługi

Návod k obsluze

Direct Drive Turntable System

Plattenspieler mit Direktantrieb

Platine vinyle à entraînement direct

Giradischi ad azionamento diretto

Sistema de accionamiento directo del plato giratorio

Platenspeler met directe aandrijving

Skivspelare med direktdrivning

Pladespiller med direkte drev

Suoravetoinen levysoitinjärjestelmä

Gramofon Direct Drive

Gramofonový systém s přímým pohonem



Music is borderless and timeless, touching people's hearts across cultures and generations. Each day the discovery of a truly emotive experience from an unencountered sound awaits. Let us take you on your journey to rediscover music.

Rediscover Music™

Technics



Delivering the Ultimate Emotive Musical Experience to All

At Technics we understand that the listening experience is not purely about technology but the magical and emotional relationship between people and music. We want people to experience music as it was originally intended and enable them to feel the emotional impact that enthuses and delights them.

Through delivering this experience we want to support the development and enjoyment of the world's many musical cultures. This is our philosophy.

With a combination of our love of music and the vast high-end audio experience of the Technics team, we stand committed to building a brand that provides the ultimate emotive musical experience by music lovers, for music lovers.

Director
Michiko Ogawa

A handwritten signature in black ink that reads "Michiko Ogawa". The signature is fluid and cursive, with a long horizontal stroke extending from the end of the name.

Introduction

Thank you for purchasing this product.

Please read these instructions carefully before using this product, and save this manual for future use.

- About descriptions in these operating instructions
 - Pages to be referred to are indicated as “(⇒ 00)”.
 - The illustrations shown may differ from your unit.

Sales and Support Information

Customer Communications Centre

- For customers within the UK: 0333 222 8777
- For customers within Ireland: 01 447 5229
- Monday–Friday 9:00 am – 5:00 pm, (Excluding public holidays).
- For further support on your product, please visit our website: www.technics.com/uk/

Features

The coreless direct drive eliminates cogging and achieves smooth rotation

- The twin-rotor construction reduces minute vibration during rotation while maintaining high torque.
- The high-precision motor control technology switches the drive mode depending on the operational status of the motor. This technology combines high torque with high stability.

The tone arm with high-precision bearings achieves high initial-motion sensitivity

- The tone arm pipe employs magnesium which provides high rigidity.
- The use of traditional Technics gimbal suspension construction and high-precision bearings attains high initial-motion sensitivity.

Three-layered turntable that delivers smooth rotational stability

- The turntable has a three-layered construction with a rigidly combined brass and aluminium diecast platter, and a rubber covering its rear surface to eliminate unnecessary resonance. With this construction, high rigidity and vibration damping are achieved.
- The use of a heavyweight-class turntable that generates a large inertial mass. It delivers smooth rotational stability.

Four-layered cabinet construction and insulators based on thorough anti-vibration design

- The top panel of immaculate aluminium has been added to the three-layered construction of aluminium diecast, BMC, and heavyweight-class rubber. This four-layered construction combines high rigidity with a high quality finish and feel.
- The insulators employ special silicon rubber to ensure high vibration damping and long-term reliability. They completely dampen external vibration and suppress howling noise.

High-quality terminals

- The use of brass-milled and gold-plated terminals prevents degradation in sound quality.
- Inside the case, the metal shielding construction is used to diminish the effects of external noise.

Highly accurate turntable speed maintained with the pitch control

- The digital control method is adopted to achieve constant pitch control.
- The pitch variable range select button (×2) is provided. The pitch control with the range up to ±16 % is possible.

Table of contents

● Before use		
Safety precautions	6	Before use
Accessories	9	
Parts Name	10	
● Getting started		
Putting the player together	11	Getting started
● Attaching the cartridge	11	
● Fitting the turntable	13	
● Fitting the turntable mat	13	
● Attaching the head shell.....	13	
● Attaching the balance weight.....	13	
Connections and installation	14	
● Connecting to an integrated amplifier or component system	14	
● Installation	15	
● Fit the dust cover.....	15	
Adjustment	16	
● Horizontal balance	16	
● Stylus pressure	16	
● Anti-skating.....	17	
● Tone arm height.....	18	
● Armlift height.....	19	
● Adjusting the turntable startup/brake speed	19	
● Playing back		
Playing records.....	20	Playing back
Pitch control (fine adjustment to pitch).....	22	
● Maintenance		
Maintenance.....	23	Maintenance
Troubleshooting guide	24	
Updating the firmware.....	24	
Specifications.....	25	

Safety precautions

Warning

Unit

- To reduce the risk of fire, electric shock or product damage,
 - Do not expose this unit to rain, moisture, dripping or splashing.
 - Do not place objects filled with liquids, such as vases, on this unit.
 - Use only the recommended accessories.
 - Do not remove covers.
 - Do not repair this unit by yourself. Refer servicing to qualified service personnel.
 - Do not let metal objects fall inside this unit.
 - Do not place heavy items on this unit.

AC mains lead

- To reduce the risk of fire, electric shock or product damage,
 - Ensure that the power supply voltage corresponds to the voltage printed on this unit.
 - Insert the mains plug fully into the socket outlet.
 - Do not pull, bend, or place heavy items on the lead.
 - Do not handle the plug with wet hands.
 - Hold onto the mains plug body when disconnecting the plug.
 - Do not use a damaged mains plug or socket outlet.
- The mains plug is the disconnecting device. Install this unit so that the mains plug can be unplugged from the socket outlet immediately.
- Ensure the earth pin on the mains plug is securely connected to prevent electrical shock.
 - An apparatus with CLASS I construction shall be connected to a mains socket outlet with a protective earth connection.

Caution

Unit

- Do not place sources of naked flames, such as lighted candles, on this unit.
- This unit may receive radio interference caused by mobile telephones during use. If such interference occurs, please increase separation between this unit and the mobile telephone.
- This unit is intended for use in moderate and tropical climates.
- Do not put any objects on this unit. This unit becomes hot while it is on.

Placement

- Place this unit on an even surface.
- To reduce the risk of fire, electric shock or product damage,
 - Do not install or place this unit in a bookcase, built-in cabinet or in another confined space. Ensure this unit is well ventilated.
 - Do not obstruct this unit's ventilation openings with newspapers, tablecloths, curtains, and similar items.
 - Do not expose this unit to direct sunlight, high temperatures, high humidity, and excessive vibration.
- Ensure that the placement location is sturdy enough to accommodate the weight of this unit (⇒ 25).
- Do not lift or carry this unit by holding the knobs. Doing so may cause this unit to fall, resulting in personal injury or malfunction of this unit.

Caution for AC Mains Lead



(For the AC mains plug of three pins)

For your safety, please read the following text carefully.

This appliance is supplied with a moulded three pin mains plug for your safety and convenience.

A 10-ampere fuse is fitted in this plug.

Should the fuse need to be replaced please ensure that the replacement fuse has a rating of 10-ampere and that it is approved by ASTA or BSI to BS1362.

Check for the ASTA mark  or the BSI mark  on the body of the fuse.

If the plug contains a removable fuse cover you must ensure that it is refitted when the fuse is replaced.

If you lose the fuse cover the plug must not be used until a replacement cover is obtained.

A replacement fuse cover can be purchased from your local dealer.

Before use

Remove the connector cover.

How to replace the fuse

The location of the fuse differ according to the type of AC mains plug (figures A and B).

Confirm the AC mains plug fitted and follow the instructions below.

Illustrations may differ from actual AC mains plug.

1. Open the fuse cover with a screwdriver.

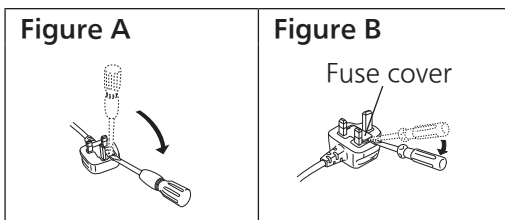

2. Replace the fuse and close or attach the fuse cover.

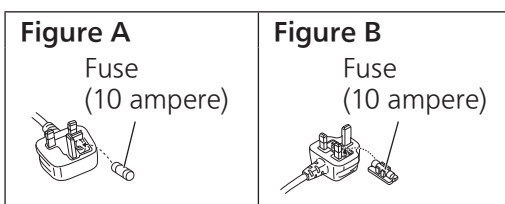

Safety precautions (continued)

Disposal of Old Equipment

Only for European Union and countries with recycling systems



These symbols on the products, packaging, and/or accompanying documents mean that used electrical and electronic products must not be mixed with general household waste. For proper treatment, recovery and recycling of old products, please take them to applicable collection points in accordance with your national legislation.







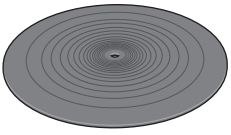
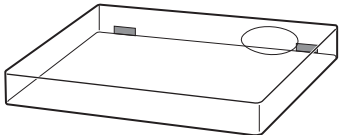

By disposing of them correctly, you will help to save valuable resources and prevent any potential negative effects on human health and the environment.

For more information about collection and recycling, please contact your local municipality.

Penalties may be applicable for incorrect disposal of this waste, in accordance with national legislation.

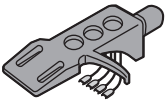
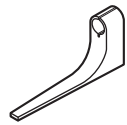
Accessories

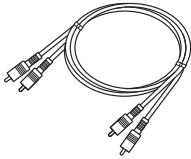
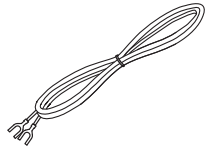
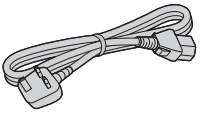
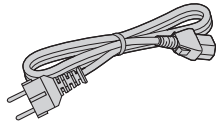
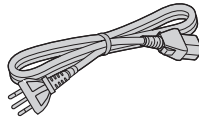
In order to prevent damage during shipping some of the equipment has been disassembled. Please check and identify the supplied accessories.

<p>Turntable (1 pc.) (RYQ1618-X)</p> 	<p>Turntable mat (1 pc.) (RGS0008)</p> 	<p>Dust cover (1 pc.) (RYF1035-Q)</p> 	
<p>EP record adaptor (1 pc.) (RMX0551)</p> 	<p>Balance weight (1 pc.) (RXQ2316)</p> 	<p>Auxiliary weight small (1 pc.) (TPAKK61)</p> 	
<p>Auxiliary weight big (1 pc.) (TPAKK62)</p> 	<p>Head shell (1 pc.) (RFA3670)</p> 	<p>Overhang gauge (1 pc.) (RMR2210-W)</p> 	
<p>Screw set for cartridge (1 set) (RXQ2315)</p> <ul style="list-style-type: none"> ● Nuts (2 pc.) ● Screws-short (2 pc.) ● Screws-long (2 pc.) ● Washers (2 pc.) 	<p>PHONO cable (1pc.) (K2KYYYY00257)</p> 	<p>PHONO earth lead (1pc.) (K4EY1YY00160)</p> 	
<p>AC mains lead (1 pc.) (K2CT3YY00081)</p> 	<p>AC mains lead (1 pc.) (K2CM3YY00041)</p> 	<p>AC mains lead (1 pc.) (K2CS3YY00033)</p> 	<p>Screw set for turntable (1 set) (RXQ2343)</p> <ul style="list-style-type: none"> ● Screws-long (3 pc.) ● Washers (3 pc.) ● Belleville springs (3 pc.) 

- The model numbers of the accessories are as of June 2016. They are subject to change without notice.
- Dispose of the packaging materials in an appropriate manner.
- Follow the local regulations when disposing of the product.
- Do not use any other AC mains lead, PHONO cable and PHONO earth lead except the supplied one.
- Keep the cartridge, auxiliary weight, nuts, screws and washers out of reach of children to prevent swallowing.

Parts Name

Numbers such as (⇒ 20) indicate reference pages.

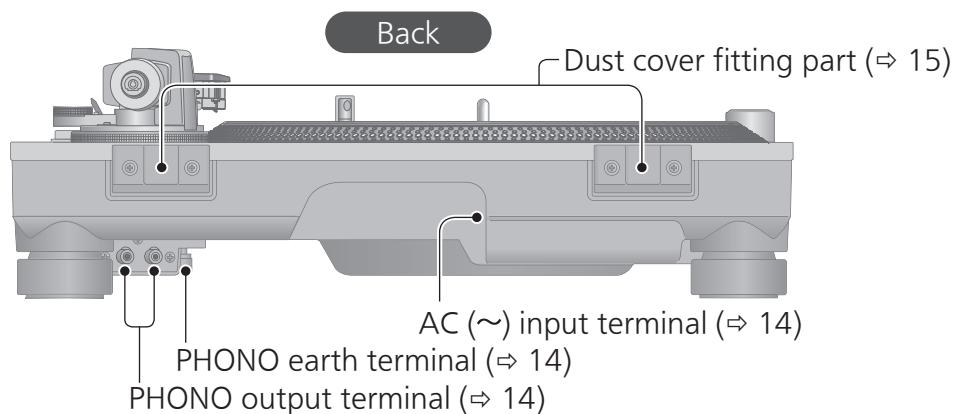
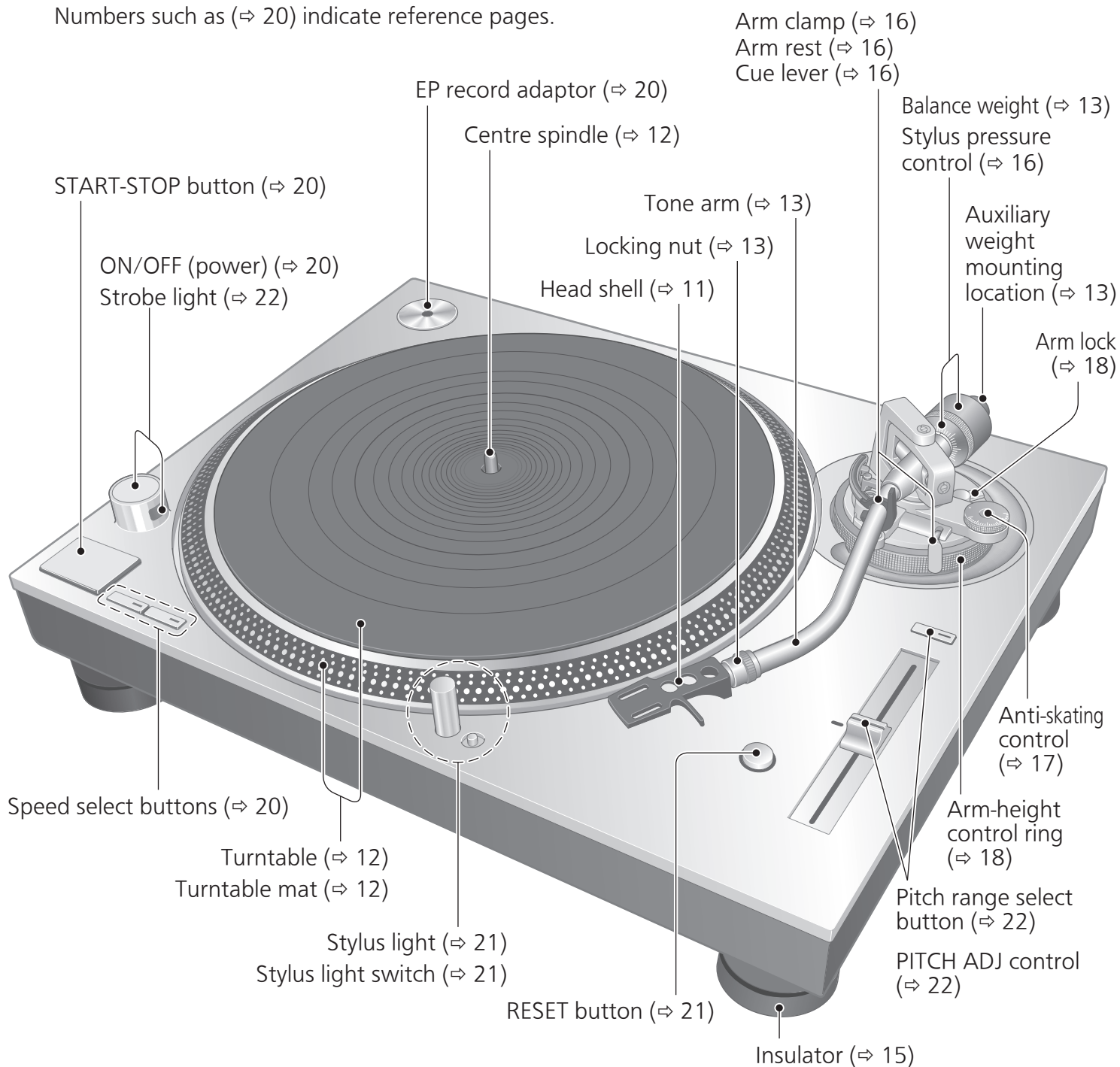

Putting the player together

Attaching the cartridge

1 Attach a cartridge (store-bought) tentatively.

Follow the cartridge's instructions to correctly attach it to the head shell, and tighten the screws lightly.

- If the mounting screws are included in the cartridge, use them.
- When playing SP records, use a cartridge for SP records.
- Use a commercially available mini flat screwdriver (4 mm).

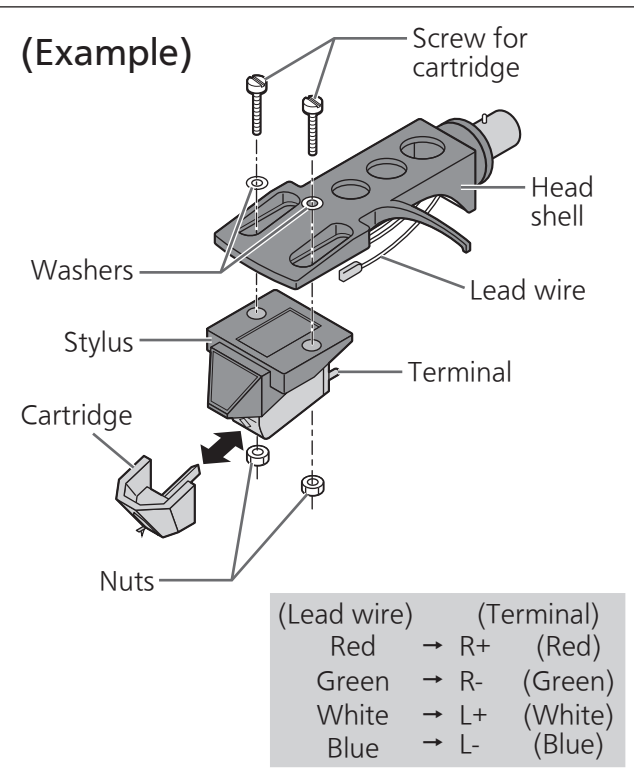

2 Adjust the overhang.

Use the included overhang gauge.

- ① Fit the overhang gauge to the head shell.

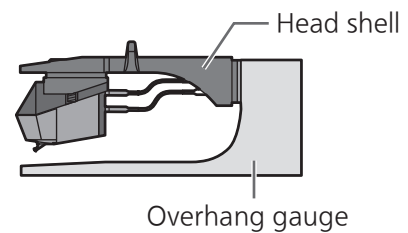

- ② Move the cartridge to line the stylus tip up with the end of the gauge.

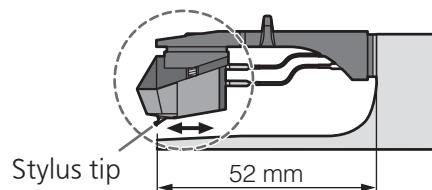

- The cartridge should be parallel on the shell head when viewed from the top and side (the illustration is the top view).

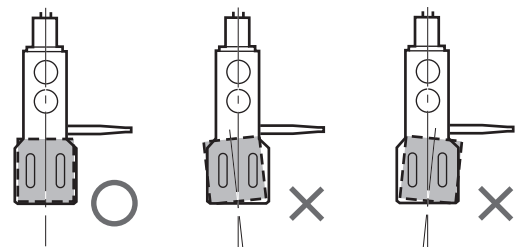

- ③ Tighten the screw for cartridge.

- Be careful not to allow the cartridge to slip out of place.

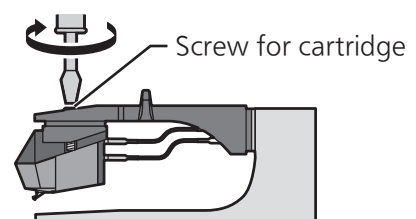

The overhang can be adjusted optimally.

Putting the player together (continued)

In order to prevent damage during shipping, some of the equipment has been disassembled. Put the player together in the following order.

Attention

Do not connect the AC mains lead until set up is complete.

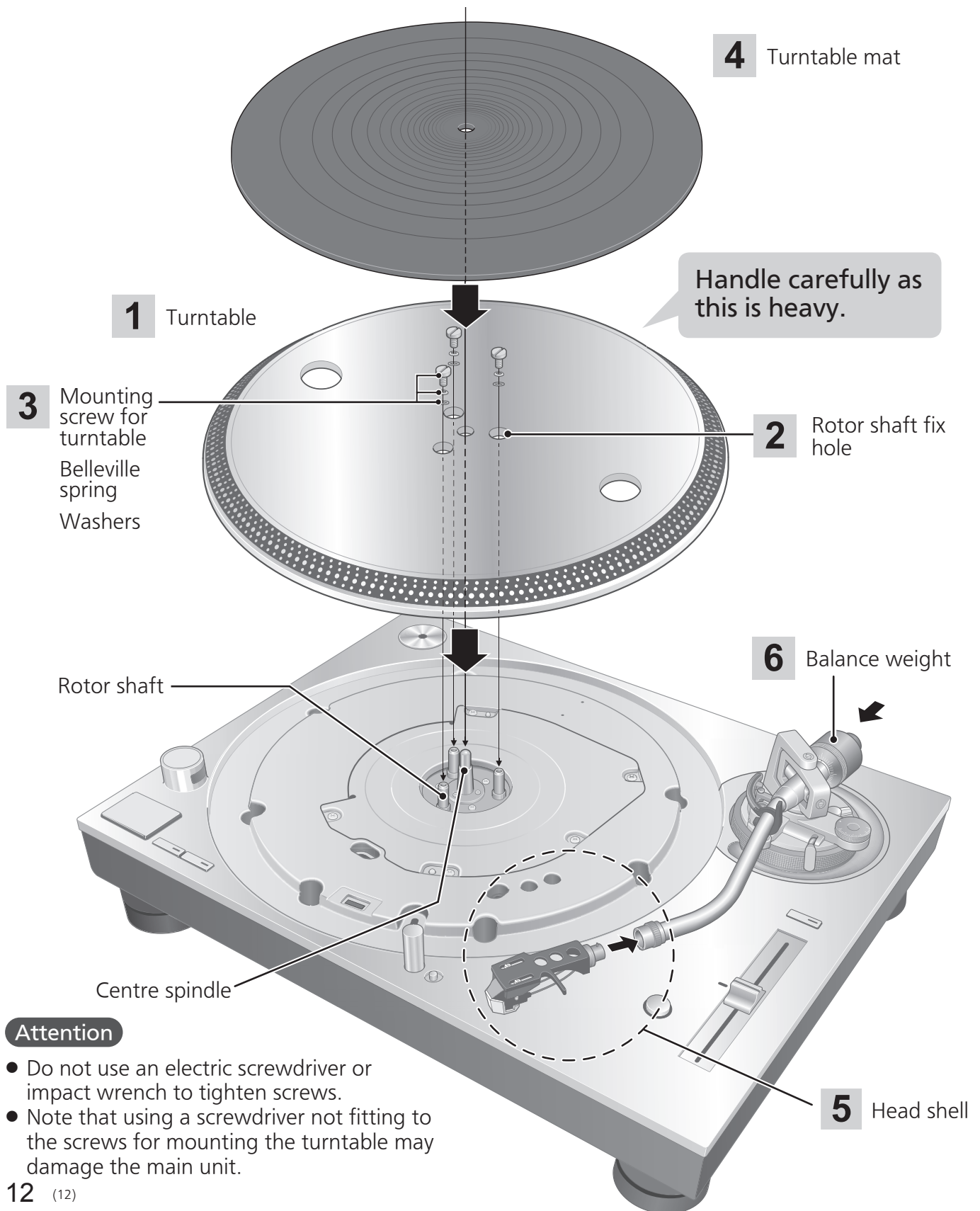

Attention

- Do not use an electric screwdriver or impact wrench to tighten screws.
- Note that using a screwdriver not fitting to the screws for mounting the turntable may damage the main unit.

Fitting the turntable

- 1 Insert the centre spindle in the centre hole of the turntable.

Attention

- Be careful when handling the turntable, as it is heavy.
- Wipe off fingerprints or dirt with a soft cloth.

- 2 Slowly lower the turntable while aligning the rotor shaft fix holes (three locations) with the rotor shafts.

- Turn the turntable in both directions to align the holes with the rotor shafts.

Attention

- If the rotor shafts are misaligned, a gap remains between the turntable and main unit and you cannot mount the turntable correctly. Do not force the turntable downward.

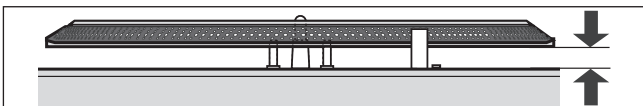

- 3 Attach the washers, belleville springs, and screws for turntable to the rotor shaft fix holes, and tighten the mounting screws securely.

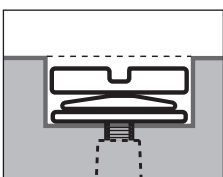

Attention

- When tightening screws, do not allow screw heads to protrude from the top surface of the turntable.
- Tighten the three screws evenly.

■ To remove the turntable

- ① Loosen the mounting screws for turntable and remove them.
-Keep the screws, belleville springs, and washers carefully.
- ② Hold the turntable with both hands and slowly pull it straight up.

Fitting the turntable mat

- 4 Lay the turntable mat on the turntable.

Attaching the head shell

- 5 Fit the head shell with the cartridge into the tone arm. Keep the head shell horizontal and tighten the locking nut.
 - Be careful not to touch the stylus tip.

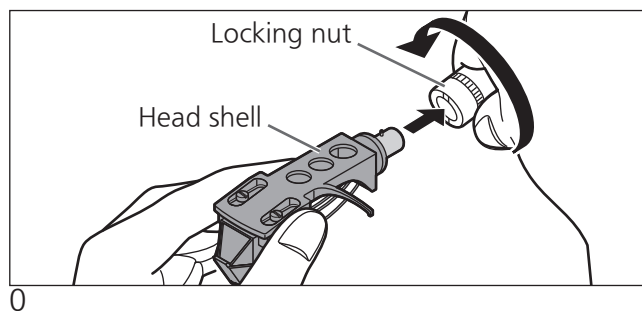

Attaching the balance weight

- 6 Attach the balance weight to the rear of the tone arm.

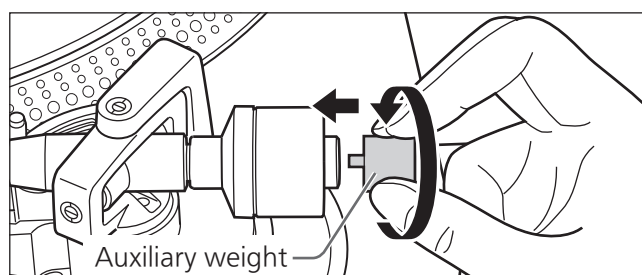
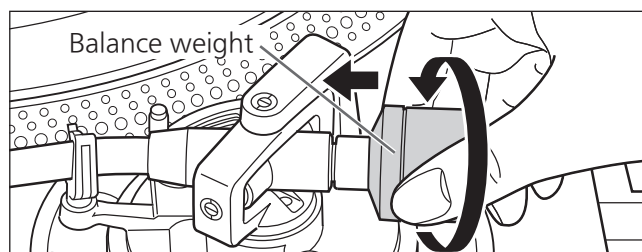

- Attach the included auxiliary weight to the rear of the tone arm according to the weight of your cartridge.
For adjustable cartridge weight ranges, see "Applicable cartridge weight range". (⇒25)

Note

- The inside of the balance weight is greased.

Connections and installation

- Turn off all units and disconnect the AC mains lead from the socket before making any connections.
- Connect the AC mains lead only after all other connections are completed.
- Be sure to connect the PHONO earth lead. Otherwise mains hum may occur.
- Refer also to the instruction manual of the connected device.

1 Connect the PHONO cables and PHONO earth lead to the PHONO terminals of the connected equipment.

- You will not have adequate volume or sound quality if the connected amplifier has no PHONO terminals.

2 Connect the AC mains lead.

- Confirm the wattage of the AC outlet on the connected equipment before using it for this unit.
(This unit consumes 14 W.)

Connecting to an integrated amplifier or component system

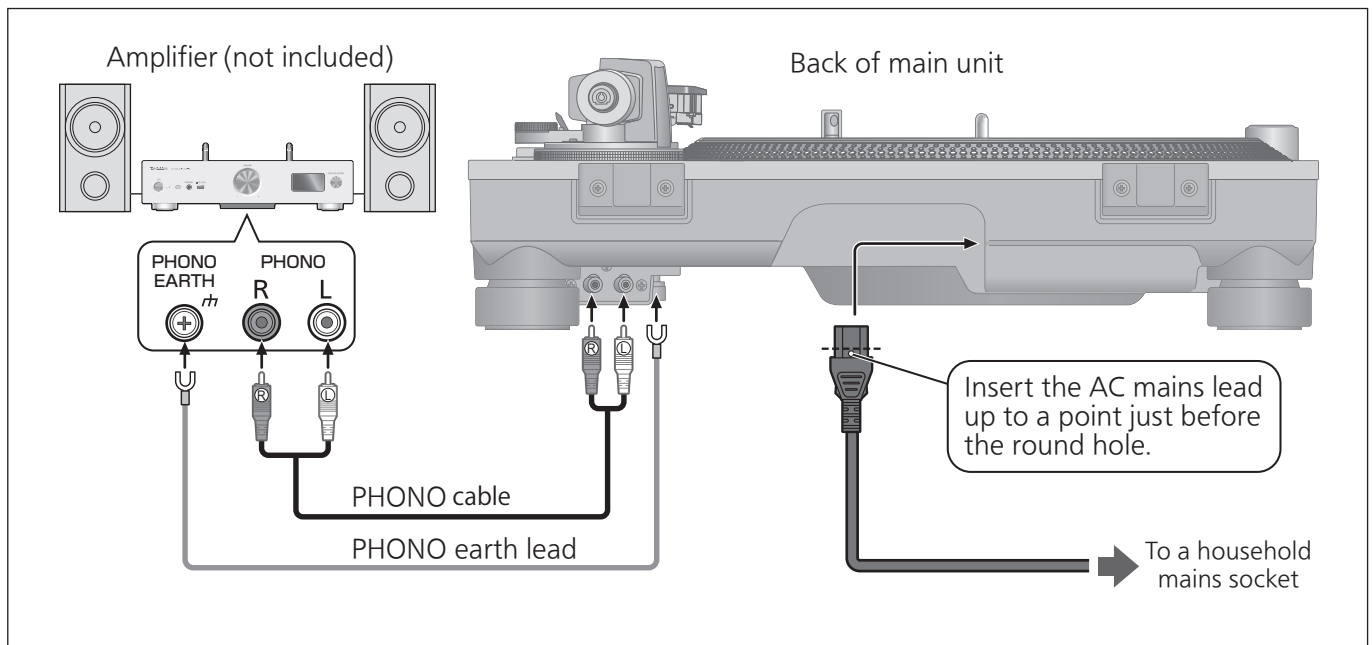

Note

- The operation switch does not separate entire unit from mains even if in "OFF" position. Remove the plug from the mains socket if you will not be using the unit for an extended period of time. Place the unit so that the plug can be easily removed.

Installation

Install the unit on a horizontal surface protected from vibrations.
Keep this unit as far as possible from speakers.

■ Adjusting the height to make the unit horizontal

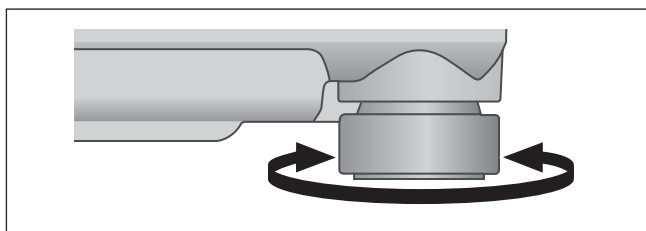

Raise the main unit to turn the insulators and adjust the height.

- **Clockwise:** Reduces the height.
- **Anti-clockwise:** Increases the height.

Attention

- Do not turn the insulators too far. Doing so may cause them to come off or damage them.

Fit the dust cover

1 Hold the dust cover with both hands and insert it into the dust cover fitting parts (⇨ 10) on the player.

- To remove the dust cover, keep it open and lift it straight above.

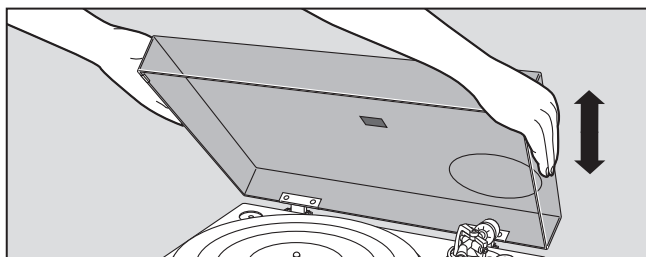

Attention

- Return the tone arm to the arm rest and fix it with the arm clamp before you attach or detach the dust cover.

■ Notes for installation

- Before you move the unit, remove all devices connected and turn off the power supply.
- Ensure the unit is not exposed to direct sunlight, dust, humidity, and heat from a heating appliance.
- This unit may pick up interference from a radio if there is one nearby. Keep the unit as far as possible from a radio.
- Do not install the unit on a heat source.
- Avoid a place with large temperature variations.
- Avoid a place with frequent condensation.
- Avoid an unstable place.
- Do not put an object on the unit.
- Do not install the unit in a confined space such as a book shelf.
- Install the unit at a position well away from walls or other devices to ensure effective heat radiation from the inside of the unit.
- Make sure that the material of the installation location is sufficiently strong to withstand the weight of this unit.
- Note that the unit may be damaged by cigarette smoke or moisture from an ultrasonic humidifier.

■ Condensation

Think of taking out a cold bottle from a refrigerator. If you leave it in a room for a while, dewdrops will form on the bottle surface. This phenomenon is called "condensation".

- Conditions causing condensation
 - ◇ Rapid temperature change (caused by moving from a warm place to a cold place or vice versa, rapid cooling or heating, or direct exposure to cooled air)
 - ◇ High humidity in a room with much steam, etc.
 - ◇ Rainy season
- Condensation may damage the unit. If it has occurred, turn the unit off and leave it until it adapts to the ambient temperature (approximately 2 to 3 hours).

Adjustment

Horizontal balance

Preparation

- First, remove the dust cover.
- Remove the stylus cover, taking care not to damage the stylus, then release the arm clamp.
- Lower the cue lever.
- Turn the anti-skating control to "0".

1 Free the tone arm from the arm rest and adjust horizontal balance by turning the balance weight.

Hold the tone arm and turn the balance weight in the arrow direction to adjust the balance until the arm is approximately horizontal.

- Take care not to allow the stylus tip to touch the turntable or main unit.

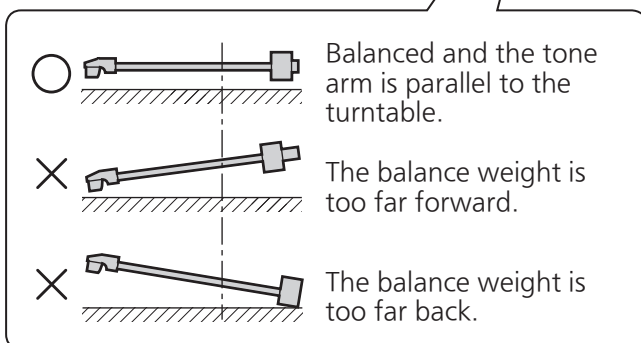
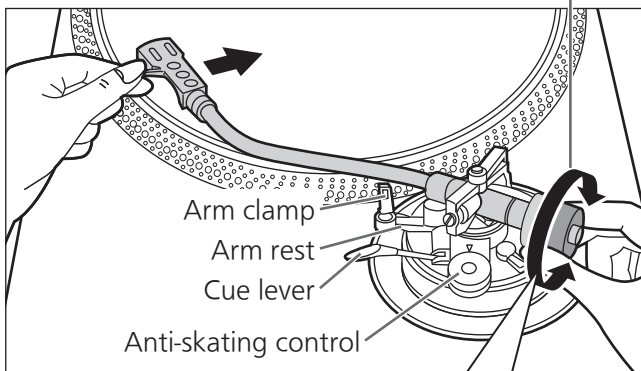
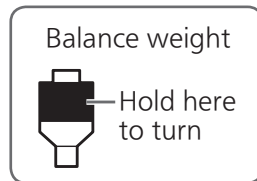

Stylus pressure

Preparation

- First, remove the dust cover.
- Return the tone arm to the arm rest and fix it with the arm clamp.

1 Turn the stylus pressure control until "0" comes to the centre line of the rear of the tone arm.

- Hold the balance weight still while doing this.

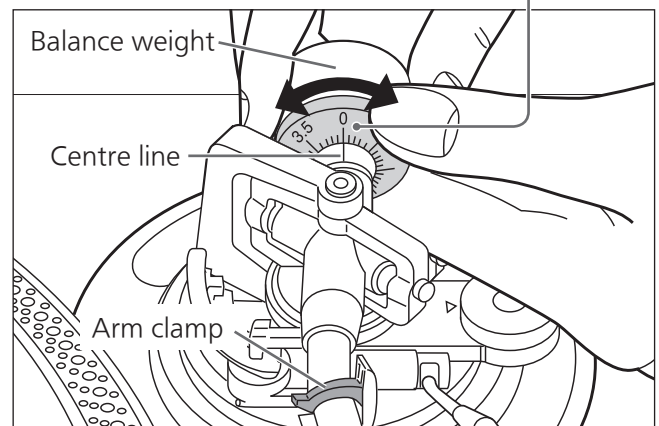
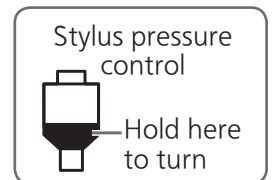

Note

- Refer to the user's guide for your stylus for the appropriate stylus pressure.

2 Turn the balance weight to adjust to the appropriate stylus pressure for the cartridge.

- The stylus pressure control will turn together with the balance weight.
- Turn until the centre line points to the appropriate stylus pressure.

Balance weight
Hold here
to turn
Turns
together

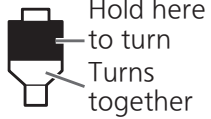
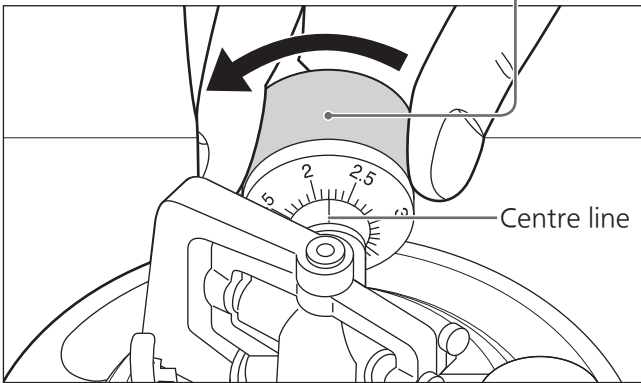
Anti-skating

1 Turn the anti-skating control to adjust it to the same value as the stylus pressure control.

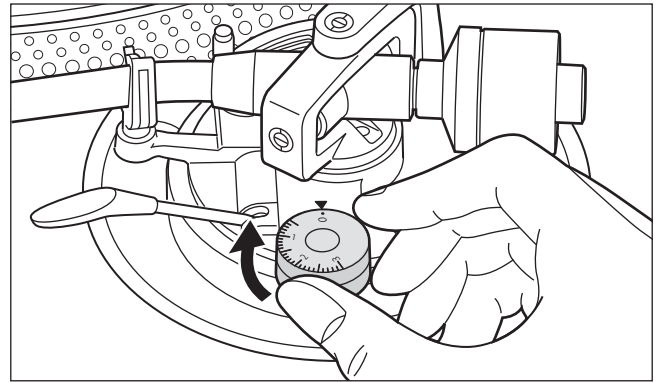

Note

- For stylus pressures 3 g and above, adjust anti-skating control to "3".

Adjustment (continued)

Tone arm height

Make this adjustment only if the cartridge you are using makes it necessary.

Preparation

- Put a record on the turntable.

1 Release the arm lock.

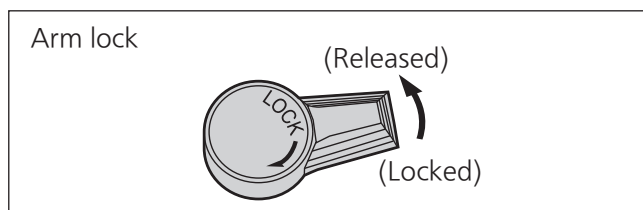

2 Adjust the height with the arm-height control ring.

Adjust the arm height until the tone arm becomes parallel to the record.

- ① Use the chart below as reference to find the appropriate position mark for the height of your cartridge.

(For supplied head shell)

	Cartridge height (H) in millimeters	Height control position
	17	0
	18	1
	19	2
	20	3
	21	4
	22	5
	23	6

- ② Turn the arm-height control ring to align the position mark with the index line. 0 to 6 mm are marked on the arm height control ring.

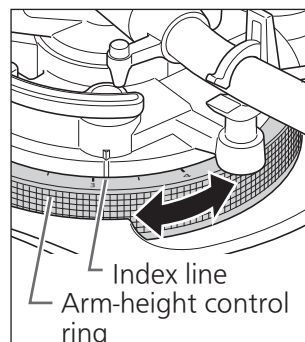

- ### 3 After arm height adjustment is finished, lock the tone arm by turning the arm lock knob.

■ When you don't know the cartridge height (H),

Remove the stylus cover, taking care not to damage the stylus, then release the arm clamp. Lower the cue lever, rest the stylus on the record and adjust the height control until the tone arm and record are parallel.

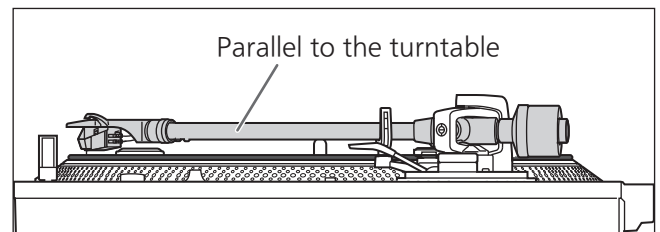

Attention

- Be careful not to damage the stylus tip.
- Do not use the product with the arm lock released.

Armlift height

Make an adjustment according to your cartridge if necessary.

Preparation

- Put a record on the turntable.
- Remove the stylus cover, taking care not to damage the stylus, then release the arm clamp.
- Lift the cue lever and move the tone arm over the record.

1 Check the armlift height (distance between the stylus tip and record surface).

If adjustment is needed, go to step 2.

- The armlift height is factory-adjusted to 8 to 13 mm.

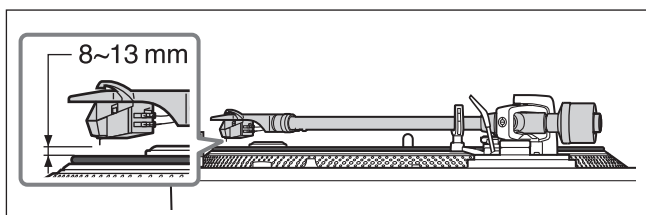

2 Return the tone arm to the arm rest and fix it with the arm clamp. Turn the adjustment screw.

- Turning the screw clockwise lowers the armlift.
- Turning the screw anti-clockwise raises the armlift.

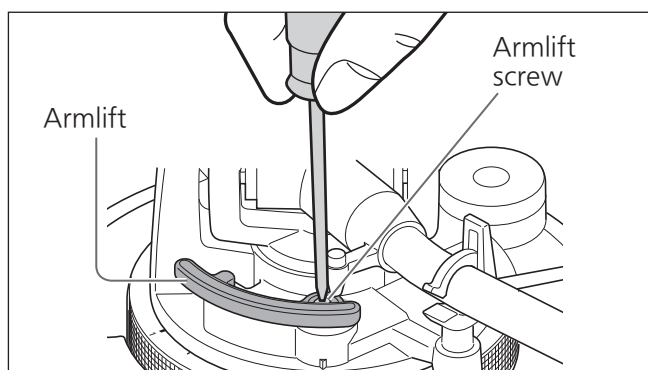

Adjusting the turntable startup/brake speed

You can choose manual mode or auto mode. (Factory setting: Auto mode)

■ Auto mode

We recommend auto mode that can maximize performance of the product. It adjusts the "startup speed" (described below) automatically. (The set torque control is not reflected.)

- ① Move the mode switch to [A] using a tool such as a thin screwdriver.

■ Manual mode

Allows you to adjust the "startup speed" manually.

- ① Move the mode switch to [M] using a tool such as a thin screwdriver.

Startup speed

You can adjust the startup speed (the time for the turntable to reach the constant speed) from pressing [START-STOP] and the torque gain at the constant speed.

- ① Adjust the torque knob using a flat screwdriver.
- **H direction:** Fast startup
 - **L direction:** Slow startup

Brake speed

You can adjust the brake speed from pressing [START-STOP] until the turntable stops. (Adjustment is possible in both auto and manual mode.)

- ① Adjust the brake speed control knob using a flat screwdriver.
- **S direction:** Slow stop
 - **F direction:** Fast stop

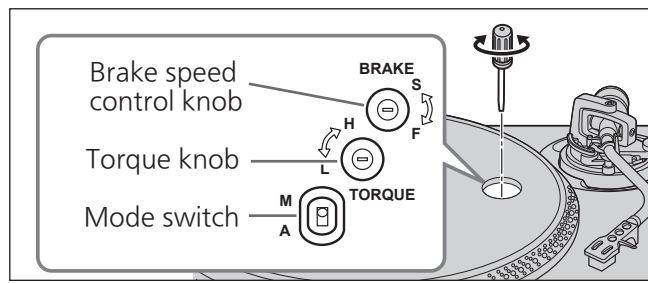

Note

- Use a commercially available mini flat screwdriver (2.4 mm) to adjust the torque/brake speed control knob.
- Do not turn the knob too far using an excessive force.

Playing records

Preparation

- *1 Put a record on the turntable.
- *2 Take off the stylus cover and release the arm clamp.

1 Turn [ON/OFF] to turn the unit on. The strobe light comes on. 33-1/3 rpm is automatically selected and the indicator [33] lights.

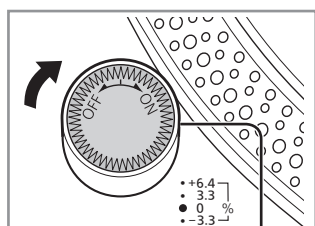

Strobe light

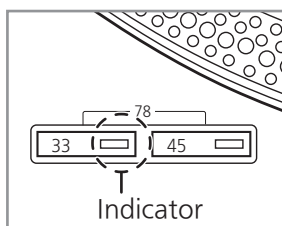

78

33

45

Indicator

2 Press [START-STOP]. The turntable starts revolving.

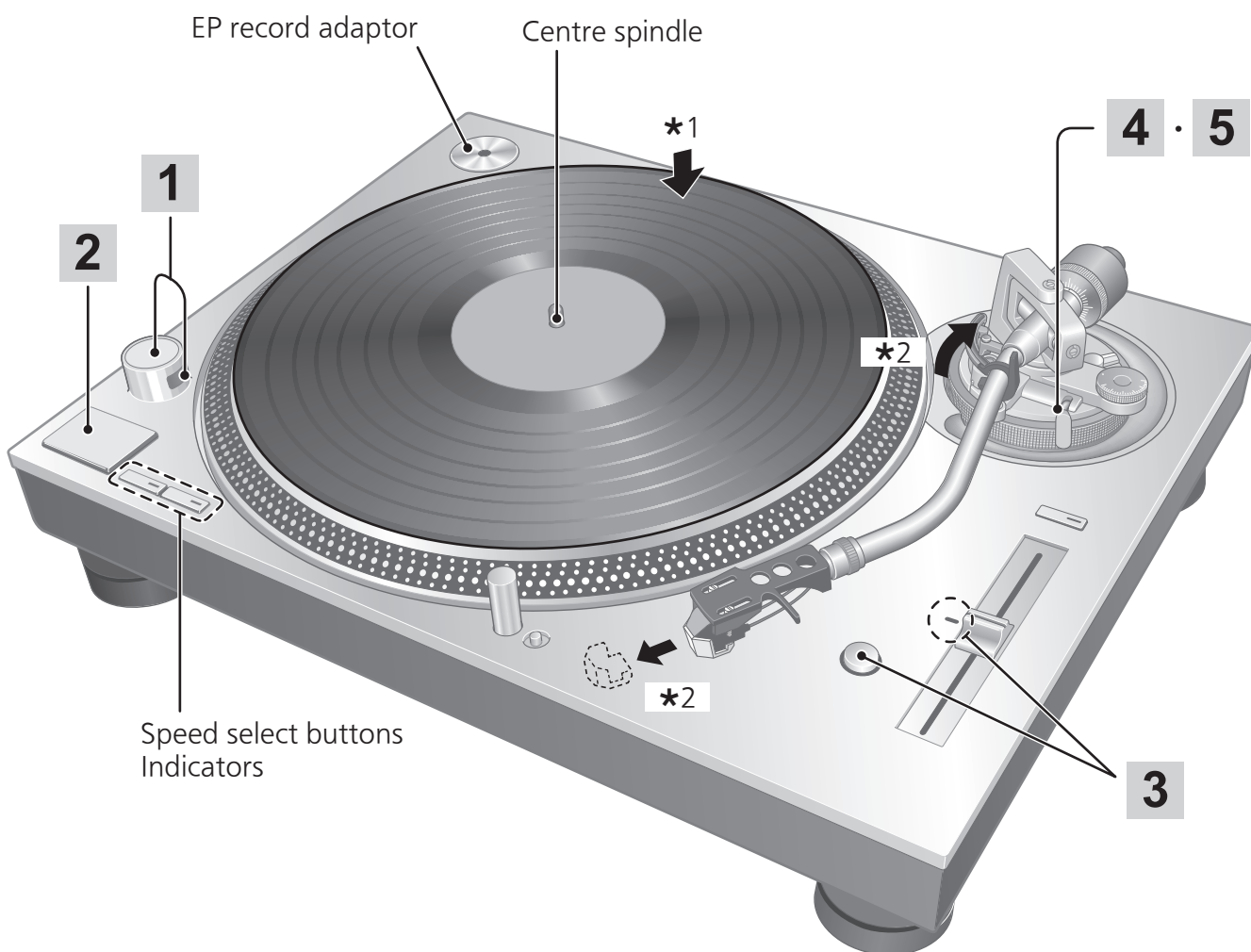
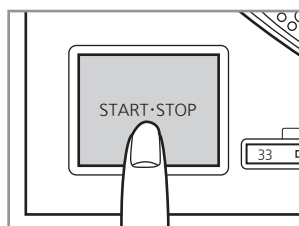

3 Press [RESET] to light the pitch control blue LED lamp.

The unit plays at a preset pitch (33-1/3, 45 or 78 rpm) regardless of the [PITCH ADJ] position.

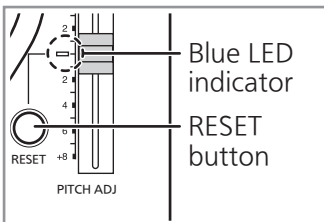

- Fine adjustment to pitch (⇒ 22)

4 Lift the cue lever and move the tone arm over the record.

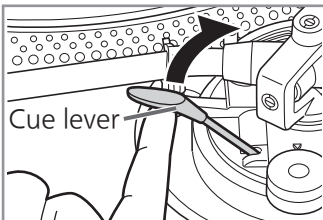

5 Lower the cue lever.

The tone arm moves down slowly.

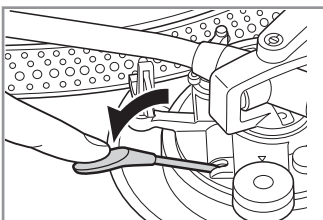

Play starts.

■ To temporarily stop play

Lift the cue lever.

- The stylus lifts off the record.
- To start play again, lower the cue lever.

■ When play finishes

- ① Lift the cue lever, return the tone arm to the arm rest and lower the cue lever.
- ② Press [START-STOP].
The electronic brake gently stops the turntable.
- ③ Turn [ON/OFF] to turn the unit off.
- ④ Clamp the tone arm with the arm clamp.
- ⑤ Put the stylus cover back on (to protect the stylus tip).

■ To light up the stylus

The stylus tip is illuminated during play.

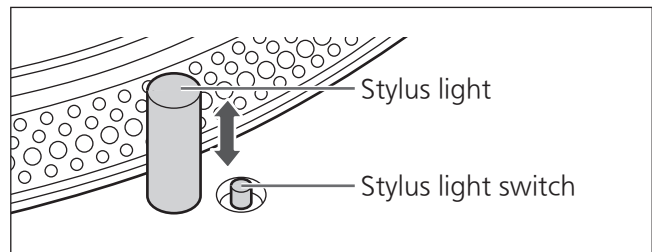

Press the stylus light switch.

- The stylus light (white LED) rises up and illuminates the stylus.
- Press down the stylus light to turn off the light.

Attention

Press the stylus light switch firmly. If the switch is lightly pressed, the light may come on but not rise up.

■ When playing EP records

- Press the speed select button [45] ([45] lights).
- Fit the EP record adaptor over the centre spindle.

■ When playing SP records

- Press the speed select buttons [33] and [45] at the same time (78 rpm: [33] and [45] light).

■ When using a record stabilizer (not included)

- See the instruction manual of the record stabilizer.
- Maximum weight: 1 kg

Pitch control (fine adjustment to pitch)

1 Press [RESET] to turn off the blue LED light.

2 Press the pitch range select button to select the pitch range.

- [$\times 2$] light on: $\pm 16\%$
- [$\times 2$] light off: $\pm 8\%$

3 While the turntable is revolving

Slide [PITCH ADJ].

- Pitch can be adjusted between approx. -8% and $+8\%$ or approx. -16% and $+16\%$ according to your selection.
- The numbers represent approximate percentages for your adjustment.

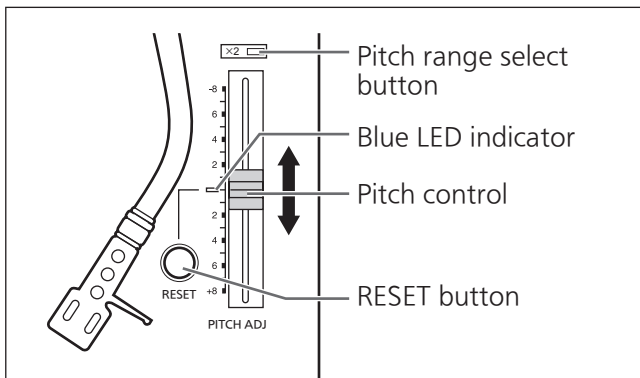

■ To measure pitch

The four rows of strobe mirrors around the edge of the turntable can assist you in measuring pitch.

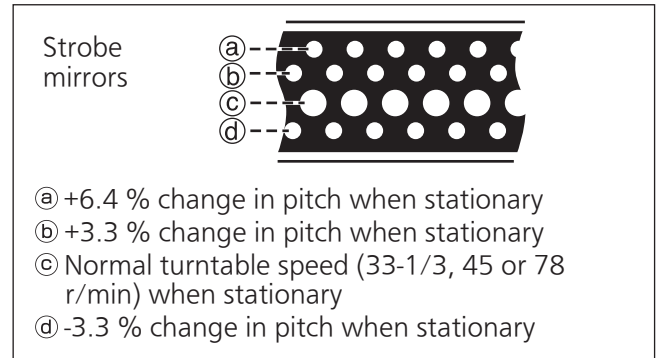

Attention

The strobe mirrors are lit by the strobe light (blue LED) synchronizing with the precise frequency of digital control. Always use the blue LED to measure the pitch.

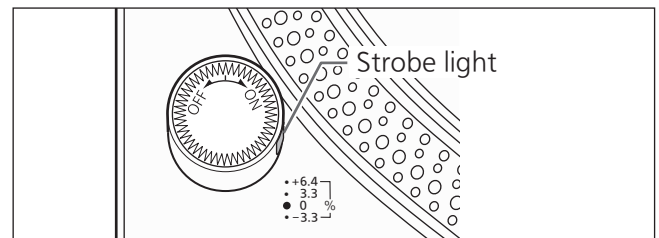

■ To reset pitch to the preset value

Press [RESET].

The blue LED indicator lights and the pitch immediately returns to a preset value regardless of the [PITCH ADJ] position. ($33\frac{1}{3}$, 45 or 78 rpm)

Maintenance

■ Care of the parts

Thoroughly clean dust off the stylus and record.

- Take off the head shell with the cartridge and clean the stylus using a soft brush. Brush from the base to the tip.
- Use a record cleaner to keep your records clean.

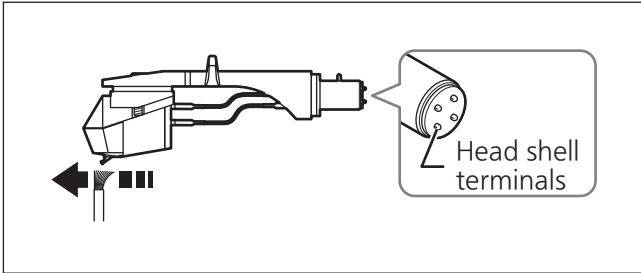

Wipe the head shell terminals occasionally.
Wipe the head shell terminals with a soft cloth and fit the head shell to the tone arm.

Turn the volume down or turn the amplifier off before fitting or removing the head shell.
Damage to your speakers can occur if the head shell is moved while the volume is turned up.

■ Cleaning the dust cover

Wipe the dust cover and cabinet with a soft cloth.

When dirt is heavy, wring a wet cloth tightly to wipe the dirt, and then wipe it with a soft cloth.

- Do not use solvents including benzene, thinner, alcohol, kitchen detergent, a chemical wiper, etc. This might cause the exterior case to be deformed or the coating to come off.
- Do not wipe the dust cover while playing a record.
This can cause static electricity. This static can cause the tone arm to be attracted towards the dust cover.

■ Moving the unit

Repackage the unit in the packaging it came in.

If you no longer have the packaging, do the following:

- Take off the turntable and turntable mat and carefully wrap them.
- Remove the head shell and balance weight from the tone arm and carefully wrap them.
- Clamp the tone arm with the arm clamp and tape it in place.
- Carefully wrap the main unit in a blanket or paper.

■ WEEE symbol

Disposal of the product outside the EU countries



This symbol is valid within the EU only.

Contact a local governmental office or your dealer to confirm a right manner of disposal.

Troubleshooting guide

Before requesting service, make the below checks. If you are in doubt about some of the check points, or if the remedies indicated in the chart do not solve the problem, contact your dealer.

No power.

- Is the AC mains lead plugged in?
Plug the mains lead in firmly. (⇒ 14)

There is power but no sound. Sound is weak.

- Are connections to the amplifier/receiver's PHONO terminals correct?
Connect the PHONO cables to the amplifier's PHONO terminals. (⇒ 14)

Left and right sounds are reversed.

- Are the stereo connection cable connections to the amplifier or receiver reversed?
Double check all connections. (⇒ 14)
- Are connections of the head shell's lead wires to the cartridge terminals correct?
Double check all connections. (⇒ 11)

Humming is heard during play.

- Are there other appliances or their AC mains lead near the stereo connection cable?
Separate the appliances and their AC mains lead from this unit.
- Is the earth lead connected?
Make sure the earth lead is correctly connected. (⇒ 14)

The Strobe light or the blue indicator blinks.

Perform the following operation when the strobe light or the blue indicator blinks. The symptom may be improved.

- ① Turn [ON/OFF] to OFF.
 - ② Pull out the power plug, wait for three seconds, and then insert the plug again.
 - ③ Turn [ON/OFF] to ON and press [START-STOP] to rotate the turntable.
- If the strobe light or the blue indicator blinks again, check which one is blinking and contact our service representative.

Updating the firmware

To improve operation or add new functions, the firmware for the unit is updated on an as needed basis.

Before updating

- From the support website, download the firmware for version upgrade and create a USB memory for version upgrade.
- See the following website for how to create a USB memory for version upgrade.
www.technics.com/support/firmware/

1 Turn [ON/OFF] to OFF and remove the turntable. (⇒ 13)

2 Connect the USB memory for version upgrade to UPDATE terminal of the unit.



3 Turn [ON/OFF] to ON.

- When update is started, the update lamps light up from left to right.

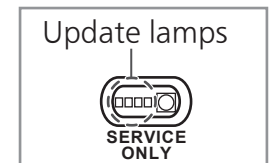

4 Check that all of the four update lamps are lit, and then turn [ON/OFF] to OFF.

- It takes approximately 120 seconds to update the firmware.

5 Remove the USB memory.

Attention

- Do not press [START-STOP] when the turntable is removed.
- Use a USB memory with FAT16 or FAT32 format.
- Do not connect any USB device other than the USB memory for version upgrade to the UPDATE terminal of this unit.
- No USB device can be charged from the UPDATE terminal of this unit.
- If after connecting the USB memory and turning [ON/OFF] to ON, the update lamps fail to light up within 15 seconds or they are blinking, see the following website.
www.technics.com/support/firmware/

Specifications

General	
Power supply	AC 110 - 240 V, 50/60 Hz
Power consumption	14 W (Power ON) 0.2 W (Power OFF)
Dimensions (W×H×D)	453 x 173 x 372 mm
Mass	Approx. 18.0 kg
Turntable section	
Type	Direct drive manual turntable
Drive method	Direct drive
Motor	Brushless DC motor
Turntable	Brass and aluminum diecast combined Diameter: 332 mm Mass: Approx. 3.6 kg (including a rubber sheet)
Turntable speeds	33-1/3, 45 and 78 rpm
Variable range pitch	±8 % and ±16 %
Starting torque	3.3 kg-cm
Build-up characteristics	0.7 s. from standstill to 33-1/3 rpm
Braking system	Electronic brake
Wow and flutter	0.025 % W.R.M.S. (JIS C5521)
Rumble	78 dB (IEC 98A weighted)

Tone arm section	
Type	Static Balance
Effective length	230 mm
Overhang	15 mm
Tracking error angle	Within 2° 32' (at the outer groove of 30 cm (12") record) Within 0° 32' (at the inner groove of 30 cm (12") record)
Offset angle	22°
Arm-height adjustment range	0 – 6 mm
Stylus pressure adjustment range	0 – 4 g (direct reading)
Head shell weight	Approx. 7.6 g
Applicable cartridge weight range	(Without the auxiliary weight) 5.6 to 12.0 g 14.3 to 20.7 g (including the head shell) (With the small auxiliary weight) 10.0 to 16.4 g 18.7 to 25.1 g (including the head shell) (With the big auxiliary weight) 14.3 to 19.8 g 23.0 to 28.5 g (including the head shell)
Head shell terminal lug	1.2 mm \varnothing 4-pin terminal lug

Specifications are subject to change without notice.

Einleitung

Wir möchten Ihnen dafür danken, dass Sie sich für dieses Gerät entschieden haben. Bitte lesen Sie diese Anleitung sorgfältig durch, bevor Sie dieses Produkt verwenden, und bewahren Sie diese Anleitung für die spätere Verwendung an einem sicheren Ort auf.

- Über die Bezeichnungen in dieser Bedienungsanleitung
 - Die Seiten, die benannt werden, sind als „(⇒ 00)“ bezeichnet.
 - Die gezeigten Abbildungen können sich von Ihrem Gerät unterscheiden.

Besondere Merkmale

Der schnurlose Direktantrieb eliminiert die Rastmomente und erzielt eine gleichmäßige Drehung

- Die Zwillingssrotorkonstruktion reduziert die winzigen Schwingungen während der Drehung, während ein hohes Drehmoment aufrechterhalten wird.
- Die hochgenaue Motorregelungstechnologie wählt den Antriebsmodus in Abhängigkeit vom Betriebsstatus des Motors aus. Diese Technologie kombiniert ein hohes Drehmoment mit hoher Stabilität.

Der Tonarm mit den Hochpräzisionslagern erreicht eine hohe Empfindlichkeit der Initialbewegung

- Das Rohr des Tonarms besteht aus Magnesium, das eine hohe Festigkeit bietet.
- Durch die Verwendung des traditionellen Kardanaufhängungsaufbaus von Technics und hochpräzise Lager wird eine hohe Anfangsbewegungsempfindlichkeit erreicht.

Dreistufiger Plattenspieler, der eine gleichmäßige Rotationsstabilität bietet

- Der Plattenspieler verfügt über einen dreistufigen Aufbau mit einer steifen Kombination aus einer Messing- und Aluminiumdruckgussplatte und einem Gummiüberzug auf der Rückseite, um unnötige Resonanzen zu beseitigen. Durch diesen Aufbau werden eine hohe Festigkeit und Schwingungsdämpfung erreicht.
- Die Verwendung eines Plattentellers der Schwergewichtsklasse, der eine hohe Trägheitsmasse entwickelt. Er bietet eine gleichmäßige Stabilität der Drehbewegung.

Vierstufiger Gehäuseaufbau und Isolierfüße mit einer sorgfältigen Antischwingungsgestaltung

- Die Oberseite des reinen Aluminiums wurde mit einem dreistufigen Aufbau aus Aluminiumdruckguss, BMC und schwerem Gummi versehen. Dieser vierstufige Aufbau kombiniert eine hohe Festigkeit mit einer hochwertigen Beschichtung und einem solchen Gefühl.
- Die Isolierfüße verwenden einen speziellen Silikonkautschuk, um eine hohe Schwingungsdämpfung und lange Zuverlässigkeit zu gewährleisten. Diese dämpfen die fremden Schwingungen vollständig und unterdrücken die heulenden Geräusche.

Hochwertige Anschlüsse

- Die Verwendung von messinggefrästen und vergoldeten Anschlüssen verhindert die Verschlechterung der Tonqualität.
- Im Innern des Gehäuses wird ein metallischer abschirmender Aufbau verwendet, um die Auswirkungen äußerer Störgeräusche abzuschwächen.

Hochpräzise Plattentellerdrehzahl, die durch eine Drehzahlsteuerung konstant gehalten wird

- Zum Erreichen einer konstanten Drehzahlsteuerung wird eine digitale Steuerungsmethode eingesetzt.
- Eine Auswahl Taste für den veränderlichen Drehzahlbereich ($\times 2$) ist verfügbar. Damit ist eine Drehzahlsteuerung im Bereich bis zu $\pm 16\%$ möglich.

Inhaltsverzeichnis

● Vor der Verwendung

Sicherheitsvorkehrungen	6
Zubehör	9
Bezeichnung der Teile	10

Vor der
Verwendung

● Erste Schritte

Zusammenbau des Plattenspielers	11
● Anbringen des Tonabnehmers	11
● Anbringen des Plattentellers	13
● Anbringen der Plattentellerauflage	13
● Anbringen des Tonarmkopfes	13
● Anbringen des Gegengewichtes	13
Anschlüsse und Aufstellung	14
● Anschluss an einen integrierten Verstärker oder ein Komponentensystem	14
● Aufstellung	15
● Aufsetzen der Staubschutzhaube	15
Einstellung	16
● Horizontalbalance	16
● Auflagedruck	16
● Antiskating	17
● Tonarmhöhe	18
● Tonarmlift-Höhe	19
● Einstellung der Anlauf-/Abbremsgeschwindigkeit des Plattentellers	19

Erste Schritte

● Wiedergabe

Abspielen von Schallplatten	20
Drehzahlregler (Feineinstellung der Drehzahl)	22

Wiedergabe

● Pflege und Instandhaltung

Pflege und Instandhaltung	23
Liste von Fehlermöglichkeiten	24
Aktualisierung der Firmware	24
Technische Daten	25

Pflege und
Instandhaltung

Sicherheitsvorkehrungen

WARNUNG

Gerät

- Zur Reduzierung der Gefahr von Brand, elektrischem Schlag und Beschädigung:
 - Setzen Sie dieses Gerät weder Regen, noch Feuchtigkeit, Tropfen oder Spritzern aus.
 - Stellen Sie keine mit Flüssigkeiten gefüllten Gefäße, wie Vasen, auf dieses Gerät.
 - Ausschliesslich das empfohlene Zubehör verwenden.
 - Entfernen Sie die Abdeckungen nicht.
 - Reparieren Sie dieses Gerät nicht selbst. Wenden Sie sich zur Wartung an qualifiziertes Kundendienstpersonal.
 - Lassen Sie keine Gegenstände aus Metall in dieses Gerät fallen.
 - Stellen Sie keine schweren Gegenstände auf dieses Gerät.

Netzkabel

- Zur Reduzierung der Gefahr von Brand, elektrischem Schlag und Beschädigung:
 - Gewährleisten Sie, dass die Spannung der Stromversorgung dem auf diesem Gerät angegebenen Wert entspricht.
 - Fügen Sie den Netzstecker vollständig in die Steckdose ein.
 - Ziehen Sie nicht an der Leitung, knicken Sie sie nicht und stellen Sie keine schweren Gegenstände darauf.
 - Fassen Sie den Stecker nicht mit nassen Händen an.
 - Fassen Sie den Stecker beim Herausziehen an seinem Korpus an.
 - Verwenden Sie keinen Netzstecker und keine Steckdose, die beschädigt sind.
- Der Netzstecker ist das trennende Gerät. Installieren Sie dieses Gerät so, dass der Netzstecker sofort aus der Wandsteckdose gezogen werden kann.
- Vergewissern Sie sich, dass der Nullleiter des Netzsteckers ordnungsgemäß geerdet ist, um einen Stromschlag zu vermeiden.
 - Eine Vorrichtung der Schutzklasse I ist für die Steckdose zur Verfügung zu stellen, um eine ordnungsgemäße Schutzerdung zu gewährleisten.

ACHTUNG

Gerät

- Stellen Sie keine Quellen offener Flammen, z.B. brennende Kerzen, auf das Gerät.
- Dieses Gerät kann beim Betrieb Hochfrequenzstörungen auffangen, die durch die Benutzung von Mobiltelefonen verursacht werden. Sollte eine solche Störung festgestellt werden, sollte das Handy in größerer Entfernung zu diesem Gerät betrieben werden.
- Dieses Gerät ist für den Betrieb in Ländern mit tropischem Klima bestimmt.
- Stellen Sie keine Gegenstände auf dieses Gerät. Dieses Gerät wird heiß, wenn es eingeschaltet ist.

Aufstellung

- Stellen Sie dieses Gerät auf eine ebene Oberfläche.
- Zur Reduzierung der Gefahr von Brand, elektrischem Schlag und Beschädigung:
 - Installieren oder positionieren Sie dieses Gerät nicht in einem Bücherregal, Einbauschränk oder einem sonstigen engen Raum. Stellen Sie eine gute Belüftung des Gerätes sicher.
 - Achten Sie darauf, die Entlüftungsschlitze des Gerätes nicht durch Gegenstände aus Papier oder Stoff zu blockieren, z.B. Zeitungen, Tischdecken und Vorhänge.
 - Setzen Sie dieses Gerät keinem direkten Sonnenlicht, hohen Temperaturen, starker Feuchtigkeit und übermäßigen Erschütterungen aus.
- Achten Sie darauf, dass der Aufstellungsort stabil genug ist, um das Gewicht dieses Geräts zu tragen (⇒ 25).
- Heben oder tragen Sie dieses Gerät nicht, indem Sie es an einem seiner Knöpfe festhalten. Dies kann dazu führen, dass dieses Gerät herunterfällt, was Verletzungen oder Fehlfunktionen dieses Geräts zur Folge haben kann.

**Entsorgung von Altgeräten****Nur für die Europäische Union und Länder mit Recyclingsystemen**

Dieses Symbol, auf den Produkten, der Verpackung und/oder den Begleitdokumenten, bedeutet, dass gebrauchte elektrische und elektronische Produkte nicht in den allgemeinen Hausmüll gegeben werden dürfen.

Bitte führen Sie alte Produkte zur Behandlung, Aufarbeitung bzw. zum Recycling gemäß den gesetzlichen Bestimmungen den zuständigen Sammelpunkten zu.







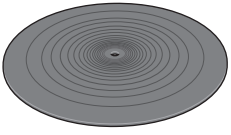
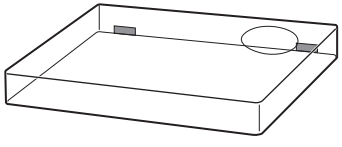

Indem Sie diese Produkte ordnungsgemäß entsorgen, helfen Sie dabei, wertvolle Ressourcen zu schützen und eventuelle negative Auswirkungen auf die menschliche Gesundheit und die Umwelt zu vermeiden.

Für mehr Informationen zu Sammlung und Recycling, wenden Sie sich bitte an Ihren örtlichen Abfallentsorgungsdienstleister. Gemäß Landesvorschriften können wegen nicht ordnungsgemäßer Entsorgung dieses Abfalls Strafgebühren verhängt werden.

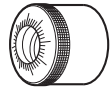
Zubehör

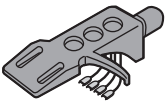
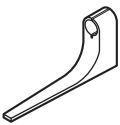
Zur Verhinderung von Beschädigung während des Transports wurde das Gerät vor der Auslieferung aus dem Herstellerwerk teilweise zerlegt.

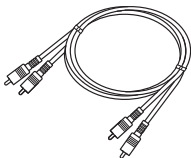
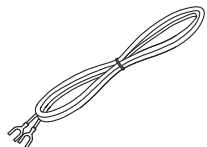
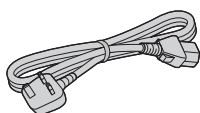
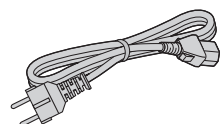
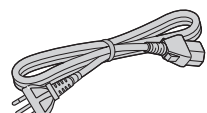
Überprüfen Sie bitte das mitgelieferte Zubehör auf Vollständigkeit.

<p>Plattenteller (1 Stck.) (RYQ1618-X)</p> 	<p>Plattentellerauflage (1 Stck.) (RGS0008)</p> 	<p>Staubschutzhaube (1 Stck.) (RYF1035-Q)</p> 	
<p>45-U/min-Adapter (1 Stck.) (RMX0551)</p> 	<p>Gegengewicht (1 Stck.) (RXQ2316)</p> 	<p>Kleines Zusatz-Gegengewicht (1 Stck.) (TPAKK61)</p> 	
<p>Großes Zusatz-Gegengewicht (1 Stck.) (TPAKK62)</p> 	<p>Tonarmkopf (1 Stck.) (RFA3670)</p> 	<p>Überhanglehre (1 Stck.) (RMR2210-W)</p> 	
<p>Tonabnehmer- Befestigungsschraubensatz (1 Stck.) (RXQ2315)</p> <ul style="list-style-type: none"> ● Muttern (2 Stck.) ● Schrauben, kurz (2 Stck.) ● Schrauben, lang (2 Stck.) ● Unterlegscheiben (2 Stck.) 	<p>PHONO-Kabel (1 Stck.) (K2KYYYY00257)</p> 	<p>PHONO-Masseleitung (1 Stck.) (K4EY1YY00160)</p> 	
<p>Netzkabel (1 Stck.) (K2CT3YY00081)</p> 	<p>Netzkabel (1 Stck.) (K2CM3YY00041)</p> 	<p>Netzkabel (1 Stck.) (K2CS3YY00033)</p> 	<p>Plattenteller- Befestigungsschraubensatz (1 Stck.) (RXQ2343)</p> <ul style="list-style-type: none"> ● Schrauben, lang (3 Stck.) ● Unterlegscheiben (3 Stck.) ● Tellerfedern (3 Stck.) 

- Die Teilenummern des Zubehörs sind mit Stand von Juni 2016 angegeben. Änderungen jederzeit ohne Vorankündigung vorbehalten.
- Entsorgen Sie die Verpackungsmaterialien ordnungsgemäß.
- Befolgen Sie bei der Entsorgung des Produktes die örtlichen Vorschriften.
- Verwenden Sie keine anderen Netzkabel, PHONO-Kabel und PHONO-Masseleitungen außer den mitgelieferten.
- Bewahren Sie den Tonabnehmer, das Zusatz-Gegengewicht, die Muttern, Schrauben und Unterlegscheiben außerhalb der Reichweite von Kindern auf, um ein Verschlucken zu vermeiden.

Bezeichnung der Teile

Die Zahlen wie zum Beispiel (⇒ 20) bezeichnen die Referenzseiten.

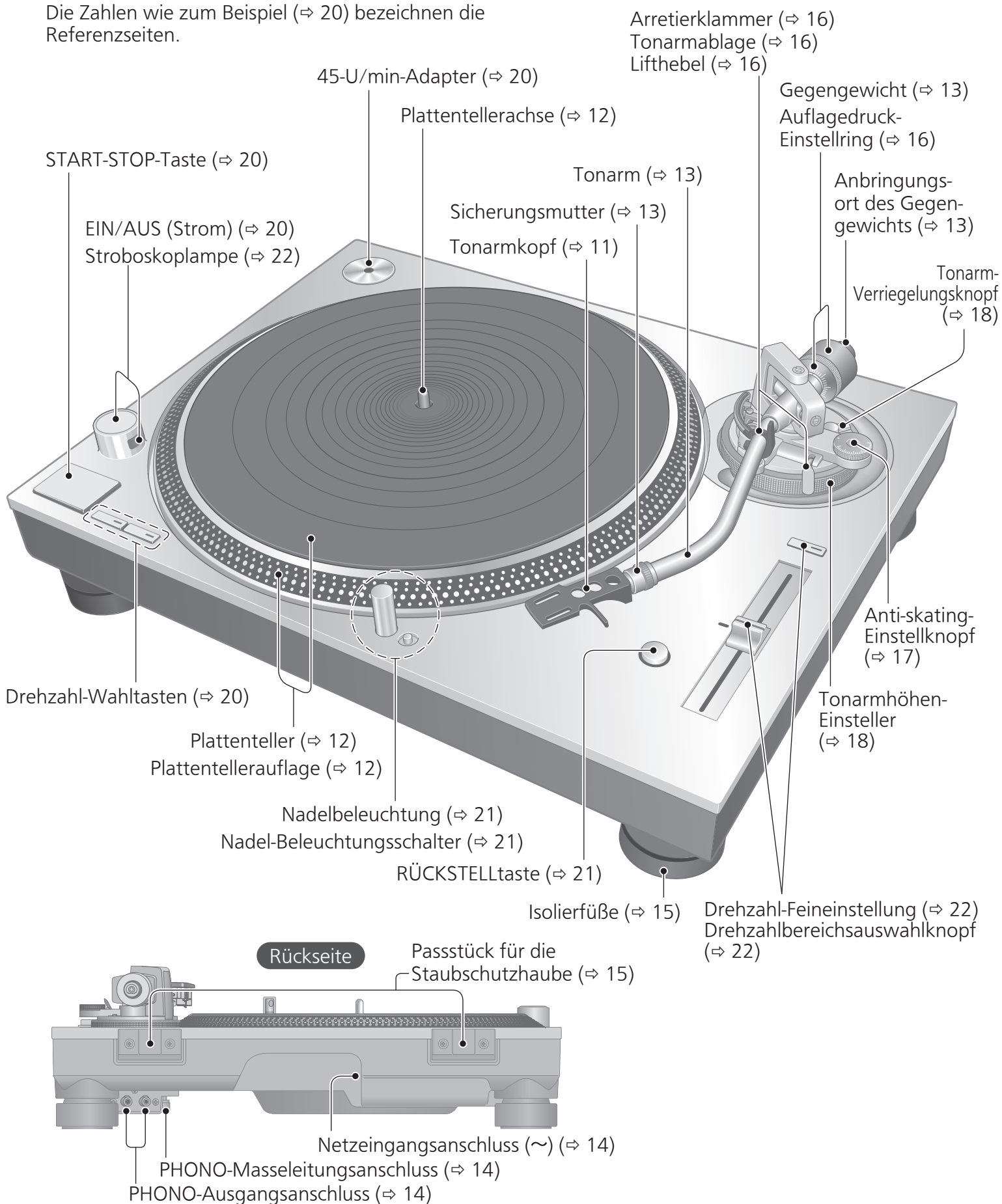

Zusammenbau des Plattenspielers

Anbringen des Tonabnehmers

1 Bringen Sie einen Tonabnehmer (käuflich erworben) provisorisch an.

Befestigen Sie den Tonabnehmer unter Bezugnahme auf die dem Tonabnehmer beiliegende Montageanleitung am Tonarmkopf und ziehen Sie die Schrauben leicht an.

- Wenn die Befestigungsschrauben im Tonabnehmer enthalten sind, benutzen Sie sie.
- Verwenden Sie zum Abspielen von 78-U/min-Schallplatten einen Tonabnehmer für 78-U/min-Schallplatten.
- Verwenden Sie einen handelsüblichen flachen Minischraubendreher (4 mm).

2 Stellen Sie den Überhang ein.

Verwenden Sie die mitgelieferte Überhanglehre.

- ① Setzen Sie die Überhanglehre in den Tonarmkopf ein.

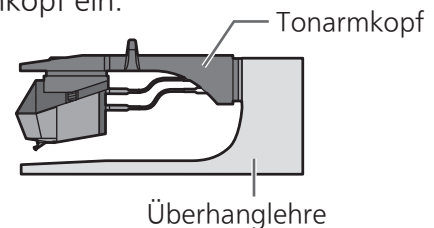

- ② Verschieben Sie den Tonabnehmer, bis die Nadelspitze mit dem Ende der Überhanglehre fluchtet.

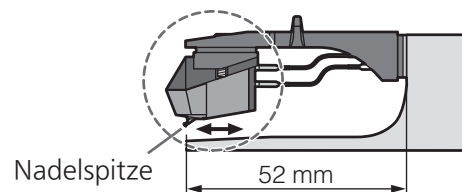

- Der Tonabnehmer muss sich parallel zum Tonarmkopf befinden, wenn Sie ihn von oben und der Seite betrachten (die Abbildung zeigt die Ansicht von oben).

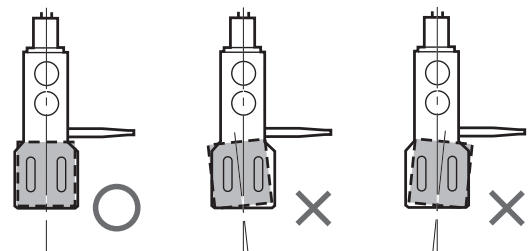

- ③ Ziehen Sie die Schraube für den Tonabnehmer fest.

- Achten Sie darauf, dass der Tonabnehmer nicht herausrutscht.

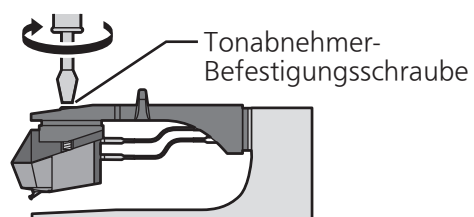

Der Überhang kann optimal eingestellt werden.

(Beispiel)

(Anschlussdraht)		(Anschlussstift)
Rot	→ R+	(Rot)
Grün	→ R-	(Grün)
Weiß	→ L+	(Weiß)
Blau	→ L-	(Blau)

Zusammenbau des Plattenspielers (Fortsetzung)

Zur Verhinderung von Beschädigung während des Transports wurde das Gerät vor der Auslieferung aus dem Herstellerwerk teilweise zerlegt.

Bauen Sie den Plattenspieler in der unten gezeigten Reihenfolge zusammen.

Achtung

Schließen Sie das Netzkabel erst nach dem vollständigen Zusammenbau des Plattenspielers an eine Netzsteckdose an.

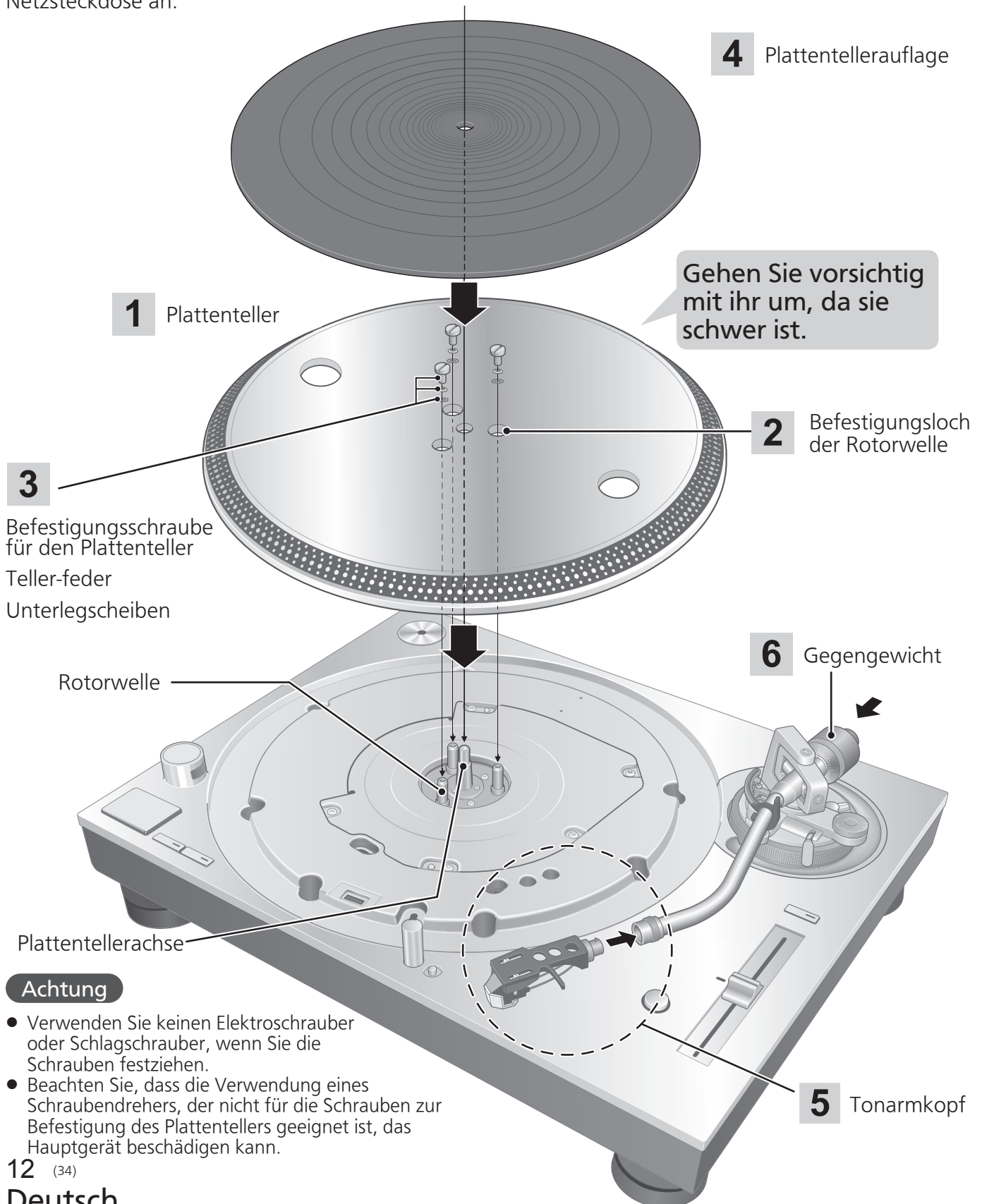

Achtung

- Verwenden Sie keinen Elektroschrauber oder Schlagschrauber, wenn Sie die Schrauben festziehen.
- Beachten Sie, dass die Verwendung eines Schraubendrehers, der nicht für die Schrauben zur Befestigung des Plattentellers geeignet ist, das Hauptgerät beschädigen kann.

Anbringen des Plattentellers

- 1 Setzen Sie die Plattentellerachse in das Mittelloch des Plattenspielers ein.

Achtung

- Seien Sie bei der Handhabung des Plattentellers vorsichtig, da er schwer ist.
- Wischen Sie die Fingerabdrücke oder den Schmutz mit einem weichen Tuch ab.

- 2 Senken Sie den Plattenteller langsam ab, während Sie die Befestigungslöcher der Rotorwelle (drei Stellen) an den Rotorwellen ausrichten.

- Drehen Sie den Plattenteller in beide Richtungen, um die Löcher an den Rotorwellen auszurichten.

Achtung

- Wenn die Rotorwellen falsch ausgerichtet sind, verbleibt ein Spalt zwischen dem Plattenteller und dem Hauptgerät und Sie können den Plattenteller nicht ordnungsgemäß befestigen. Drücken Sie den Plattenteller nicht nach unten.

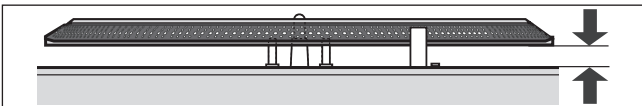

- 3 Bringen Sie die Unterlegscheiben, Tellerfedern und Schrauben für den Plattenteller an den Rotorwellen-Befestigungslöchern an und ziehen Sie die Befestigungsschrauben sicher fest.

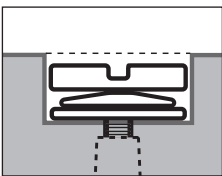

Achtung

- Wenn Sie die Schrauben festziehen, achten Sie darauf, dass die Schraubenköpfe nicht aus der Oberfläche des Plattentellers vorstehen.
- Ziehen Sie die drei Schrauben gleichmäßig fest.

Abnehmen des Plattentellers

- ① Lösen Sie die Befestigungsschrauben für den Plattenteller und nehmen Sie sie ab.
-Bewahren Sie die Schrauben, Tellerfedern und Unterlegscheiben sorgfältig auf.
- ② Halten Sie den Plattenteller mit beiden Händen fest und ziehen Sie ihn langsam gerade ab.

Anbringen der Plattentellerauflage

- 4 Legen Sie die Plattentellerauflage auf den Plattenteller.

Anbringen des Tonarmkopfes

- 5 Setzen Sie den Tonarmkopf mit dem Tonabnehmer in den Tonarm ein. Halten Sie den Tonarmkopf waagerecht fest und ziehen Sie die Sicherungsmutter fest.
 - Achten Sie darauf, die Nadelspitze nicht zu berühren.

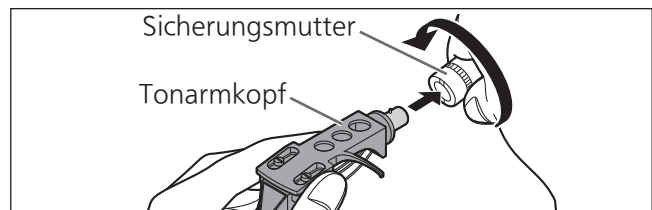

Anbringen des Gegengewichtes

- 6 Bringen Sie das Gegengewicht am hinteren Ende des Tonarms an.

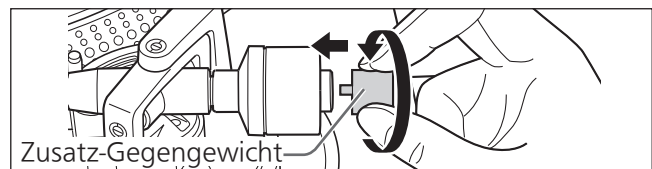
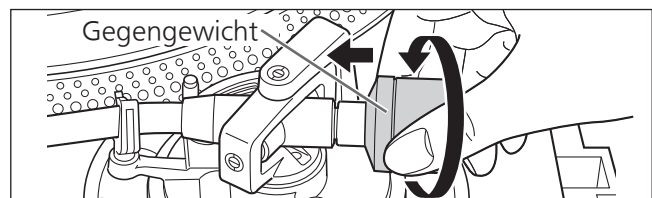

- Bringen Sie das beigefügte Zusatz-Gegengewicht an der Rückseite des Tonarms entsprechend dem Gewicht Ihres Tonabnehmers an.
Für die einstellbaren Gewichtsbereiche des Tonabnehmers siehe "Zulässiger Tonabnehmer-Gewichtsbereich". (⇨25)

Hinweis

- Die Innenseite des Gegengewichts ist eingefettet.

Anschlüsse und Aufstellung

- Schalten Sie alle Geräte aus und ziehen Sie das Netzkabel aus der Steckdose, bevor Sie irgendwelche Anschlüsse vornehmen.
- Schließen Sie das Netzkabel erst dann an, nachdem alle anderen Anschlüsse hergestellt worden sind.
- Achten Sie darauf, die PHONO-Masseleitung anzuschließen. Andernfalls kann ein Brummen auftreten.
- Weitere Informationen finden Sie in der Bedienungsanleitung des angeschlossenen Geräts.

1 Verbinden Sie die PHONO-Kabel und die PHONO-Masseleitung mit den PHONO-Anschlüssen des angeschlossenen Geräts.

- Wenn der angeschlossene Verstärker nicht über PHONO-Anschlüsse verfügt, werden Sie weder die richtige Lautstärke noch eine einwandfreie Klangqualität erhalten.

2 Schließen Sie das Netzkabel an eine Netzsteckdose an.

- Überprüfen Sie die Wattleistung des Netzeingangs der angeschlossenen Anlage, bevor Sie sie an dieses Gerät anschließen. (Die Leistungsaufnahme dieses Gerätes beträgt 14 W.)

Anschluss an einen integrierten Verstärker oder ein Komponentensystem

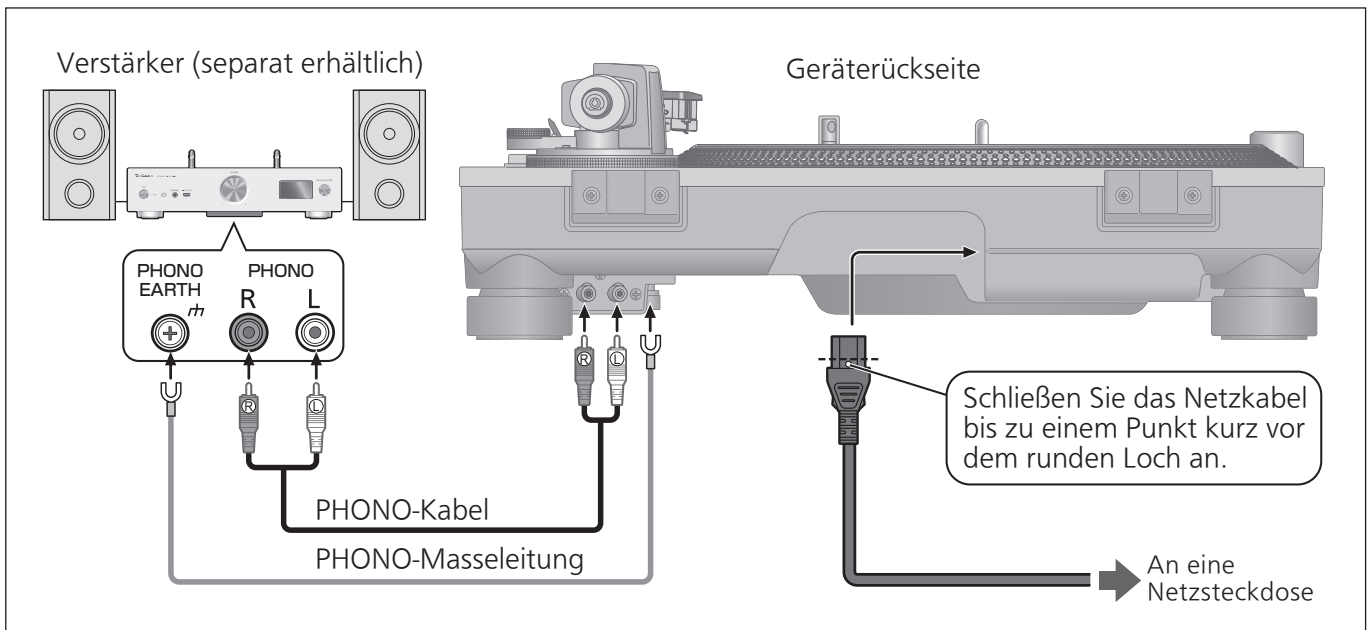

Hinweis

- Der Betriebsschalter trennt das ganze Gerät nicht von der Stromversorgung, selbst wenn er sich in der Stellung „OFF“ befindet. Ziehen Sie den Netzstecker aus der Steckdose, wenn Sie das Gerät für einen längeren Zeitraum nicht verwenden möchten. Stellen Sie das Gerät so auf, dass Sie den Stecker leicht herausziehen können.

Aufstellung

Stellen Sie den Plattenspieler auf einer waagerechten, möglichst schwingungsfreien Unterlage auf.

Stellen Sie den Plattenspieler so weit wie möglich von den Lautsprechern entfernt auf.

■ Stellen Sie die Höhe ein, um das Gerät horizontal aufzustellen

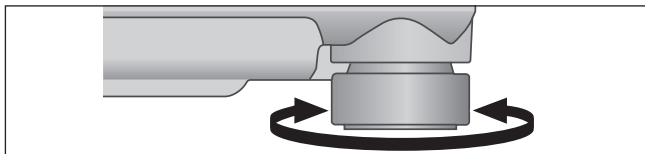

Heben Sie das Hauptgerät an, um die Isolatoren umzudrehen und die Höhe einzustellen.

- **Im Uhrzeigersinn:** Senkt die Höhe.
- **Gegen den Uhrzeigersinn:** Erhöht die Höhe.

Achtung

- Drehen Sie die Isolierfüße nicht zu weit. Andernfalls können sie sich lösen oder beschädigt werden.

Aufsetzen der Staubschutzhaube

- 1 Halten Sie die Staubschutzhaube mit beiden Händen fest und setzen Sie sie in die Passtücke für die Staubschutzhaube (⇒ 10) am Plattenspieler ein.**

- Um die Staubschutzhaube abzunehmen, öffnen Sie sie und heben Sie sie gerade nach oben an.

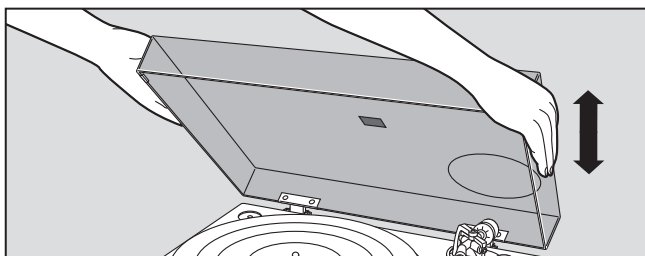

Achtung

- Bringen Sie den Tonarm an der Tonarmablage an und befestigen Sie sie mit der Arretierklammer, bevor Sie die Staubschutzhaube anbringen oder abnehmen.

■ Hinweise zur Aufstellung

- Bevor Sie das Gerät an einem anderen Ort aufstellen, trennen Sie alle angeschlossenen Geräte ab und schalten Sie die Stromversorgung aus.
- Schützen Sie den Plattenspieler vor direkter Sonneneinstrahlung, Staub und Feuchtigkeit und vermeiden Sie eine Aufstellung in der Nähe von Heizkörpern.
- Falls ein Radio in der Nähe des Plattenspielers betrieben wird, kann dieses Gerät Störgeräusche auffangen. Stellen Sie das Gerät so weit wie möglich vom Radio entfernt auf.
- Stellen Sie das Gerät nicht auf eine Wärmequelle.
- Meiden Sie einen Ort mit starken Temperaturschwankungen.
- Meiden Sie einen Ort mit hoher Kondensation.
- Meiden Sie einen instabilen Aufstellungsort.
- Stellen Sie keinen Gegenstand auf das Gerät.
- Stellen Sie das Gerät nicht an einem beengten Platz auf, wie zum Beispiel einem Bücherregal.
- Stellen Sie das Gerät an einem Ort auf, der weit genug von den Wänden oder anderen Geräten entfernt ist, um eine wirksame Wärmeabstrahlung aus dem Innern des Geräts zu gewährleisten.
- Achten Sie darauf, dass das Material des Aufstellungsortes stark genug ist, um das Gewicht dieses Geräts zu tragen.
- Beachten Sie, dass das Gerät durch Zigarettenqualm oder Feuchtigkeit eines Ultraschall-Luftbefeuchters beschädigt werden kann.

■ Kondensation

Denken Sie daran, was passiert, wenn Sie eine kalte Flasche aus einem Kühlschrank nehmen. Wenn Sie sie eine Weile im Raum belassen, bilden sich Tautropfen an der Oberfläche der Flasche. Diese Erscheinung wird „Kondensation“ genannt.

- Bedingungen, die Kondensation hervorrufen
 - ◇ Schnelle Temperaturänderung (hervorgerufen durch den Wechsel von einem warmen an einen kalten Ort und umgekehrt, schnelles Abkühlen oder Erhitzen, oder das direkte Aussetzen der kühlen Luft)
 - ◇ Hohe Luftfeuchtigkeit in einem Raum mit viel Wasserdampf usw.
 - ◇ Regenzeit
- Die Kondensation kann das Gerät beschädigen. Wenn dies aufgetreten ist, schalten Sie das Gerät aus und belassen Sie es so, bis es die Umgebungstemperatur angenommen hat (etwa 2 bis 3 Stunden).

Einstellung

Horizontalbalance

Vorbereitung

- Nehmen Sie zuerst die Staubschutzhaube ab.
- Entfernen Sie den Nadelschutz, wobei eine Berührung der Nadelspitze sorgfältig zu vermeiden ist, und lösen Sie dann die Arretierklammer.
- Bringen Sie den Lifthebel in seine untere Stellung.
- Drehen Sie den Antiskating-Einstellknopf in die Stellung „0“.

- 1 Befreien Sie den Tonarm aus der Tonarmablage und stellen Sie die Horizontalbalance ein, indem Sie das Gegengewicht drehen.

Halten Sie den Tonarm fest und drehen Sie das Gegengewicht in die Pfeilrichtung, um die Balance einzustellen, bis der Arm annähernd horizontal ist.

- Achten Sie dabei darauf, dass die Nadelspitze nicht mit dem Plattenteller oder dem Hauptgerät in Berührung kommt.

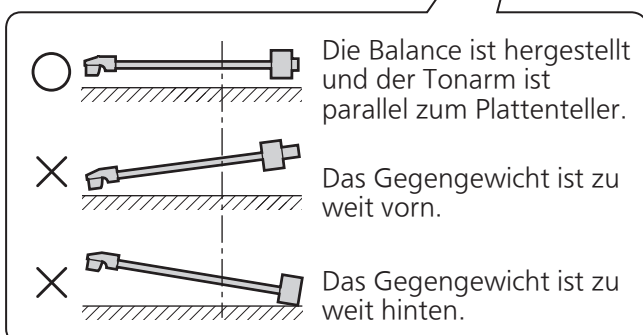
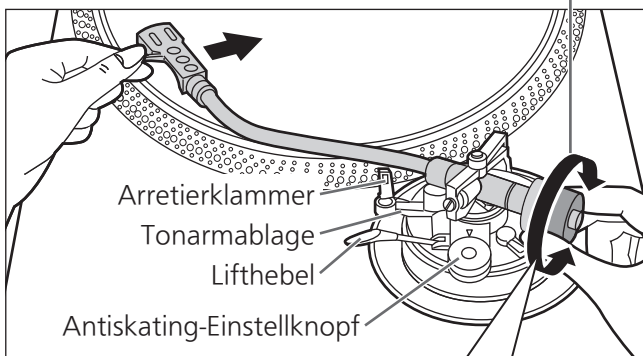

Auflagedruck

Vorbereitung

- Nehmen Sie zuerst die Staubschutzhaube ab.
- Führen Sie den Tonarm auf die Tonarmablage zurück und sichern Sie ihn mit der Arretierklammer.

- 1 Drehen Sie den Auflagedruck-Einstellung, bis „0“ in die Mittellinie auf der Rückseite des Tonarms gelangt.

- Halten Sie dabei das Gegengewicht mit einer Hand fest.

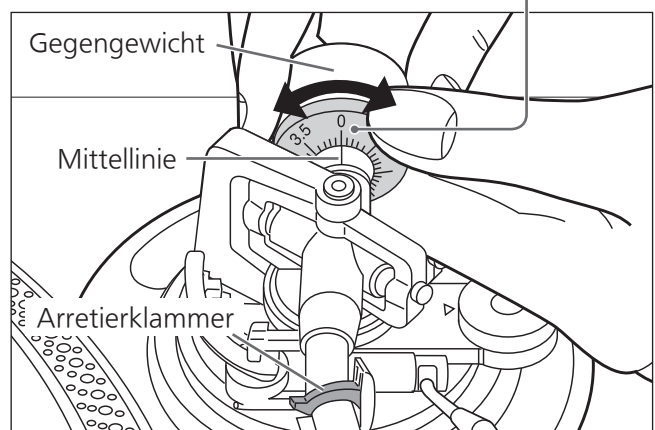

Hinweis

- Informationen zum geeigneten Auflagedruck finden Sie in der Bedienungsanleitung Ihrer Nadel.

2 Drehen Sie das Gegengewicht, um es auf den für den Tonabnehmer vorgeschriebenen Auflagedruck einzustellen.

- Der Auflagedruck-Einstellring dreht sich zusammen mit dem Gegengewicht.
- Drehen Sie ihn so weit, bis die Mittellinie auf den entsprechenden Auflagedruck eingestellt ist.

Gegengewicht
Hier halten, um zu drehen
Dreht mit

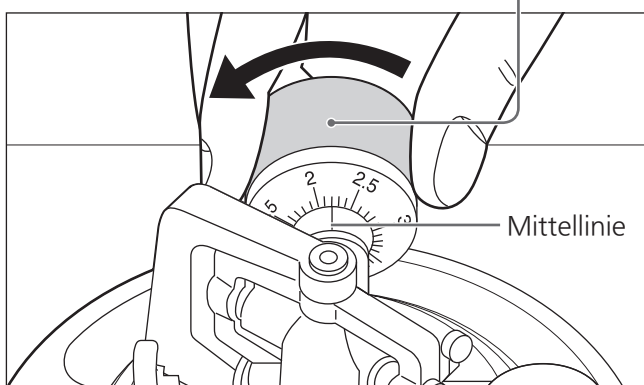

Antiskating

1 Drehen Sie den Antiskating-Einstellknopf, um ihn auf den gleichen Wert wie den Auflagedruck-Einstellring einzustellen.

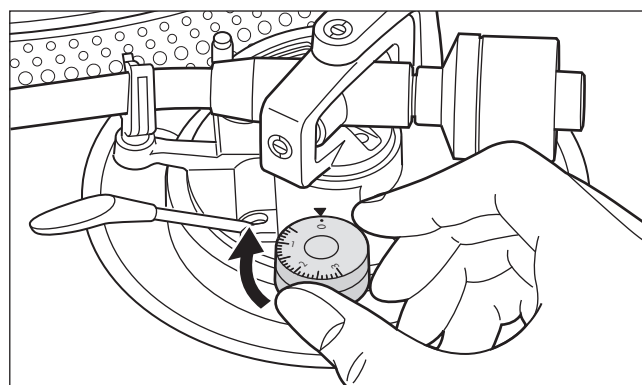

Hinweis

- Stellen Sie bei Auflagedrücken von 3 g und höher die Anti-Skating-Einstellung auf „3“ ein.

Einstellung (Fortsetzung)

Tonarmhöhe

Nehmen Sie diese Einstellung nur vor, wenn der verwendete Tonabnehmer dies erforderlich macht.

Vorbereitung

- Legen Sie eine Schallplatte auf den Plattenteller.

1 Drehen Sie den Tonarm-Verriegelungsknopf, um den Tonarm freizugeben.

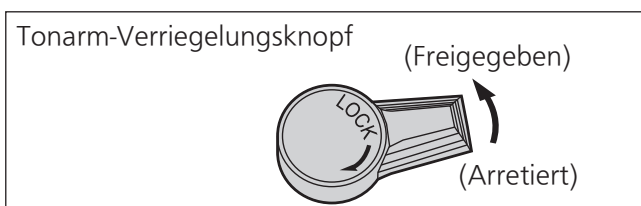

2 Stellen Sie die Höhe mit dem Tonarmhöhen-Einsteller ein.

Stellen Sie die Tonarmhöhe ein, bis der Tonarm parallel zur Schallplatte liegt.

- ① Verwenden Sie die nachfolgende Tabelle zum Nachschlagen, um die geeignete Positionsmarkierung für die Höhe Ihres Tonabnehmers herauszufinden.

(Für den mitgelieferten Tonarmkopf)

	Höhe des Tonabnehmers (H) in Millimetern	Skalenteilung auf Tonarmhöhen-Einsteller
	17	0
	18	1
	19	2
	20	3
	21	4
	22	5
	23	6

- ② Drehen Sie den Tonarmhöhen-Einsteller, um die Positionsmarkierung an der Indexlinie auszurichten. 0 bis 6 mm sind auf dem Tonarmhöhen-Einsteller markiert.

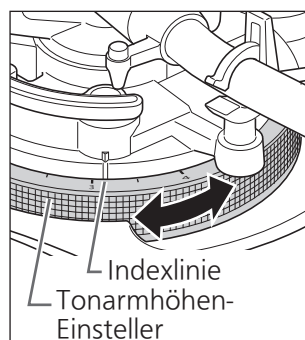

3 Nachdem die Einstellung der Tonarmhöhe beendet ist, arretieren Sie den Tonarm, indem Sie den Tonarm-Verriegelungsknopf drehen.

■ Wenn die Höhe des Tonabnehmers (H) nicht bekannt ist,

Entfernen Sie den Nadelschutz, wobei eine Berührung der Nadelspitze sorgfältig zu vermeiden ist, und lösen Sie dann die Arretierklammer.

Bringen Sie den Lifthebel in seine untere Stellung, legen Sie die Nadelspitze auf eine Schallplatte und stellen Sie dann den Tonarmhöhen-Einsteller ein, bis der Tonarm parallel zur Schallplatte liegt.

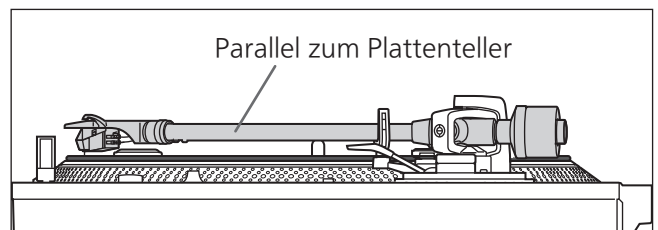

Achtung

- Achten Sie darauf, die Nadelspitze nicht zu beschädigen.
- Verwenden Sie das Produkt nicht, wenn die Verriegelung des Tonarms gelöst ist.

Tonarmlift-Höhe

Nehmen Sie die Einstellung bei Bedarf entsprechend Ihrem Tonabnehmer vor.

Vorbereitung

- Legen Sie eine Schallplatte auf den Plattenteller.
- Entfernen Sie den Nadelschutz, wobei eine Berührung der Nadelspitze sorgfältig zu vermeiden ist, und lösen Sie dann die Arretierklammer.
- Bringen Sie den Lifthebel in seine obere Stellung und heben Sie den Tonarm auf der Schallplatte auf.

1 Überprüfen Sie die Tonarmlift-Höhe (der Abstand zwischen der Nadelspitze und der Plattenoberfläche). Wenn Sie eine Einstellung vornehmen müssen, gehen Sie zu Schritt 2.

- Die Tonarmlift-Höhe ist werksseitig auf 8 bis 13 mm eingestellt.

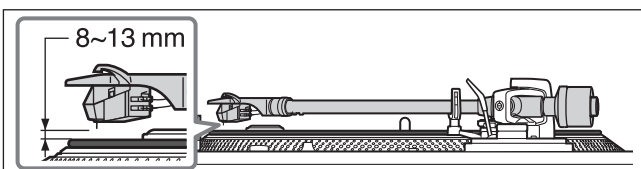

2 Führen Sie den Tonarm auf die Tonarmablage zurück und sichern Sie ihn mit der Arretierklammer. Drehen Sie die Einstellschraube.

- Durch Drehen der Schraube im Uhrzeigersinn wird der Tonarmlift abgesenkt.
- Durch Drehen der Schraube entgegen den Uhrzeigersinn wird der Tonarmlift angehoben.

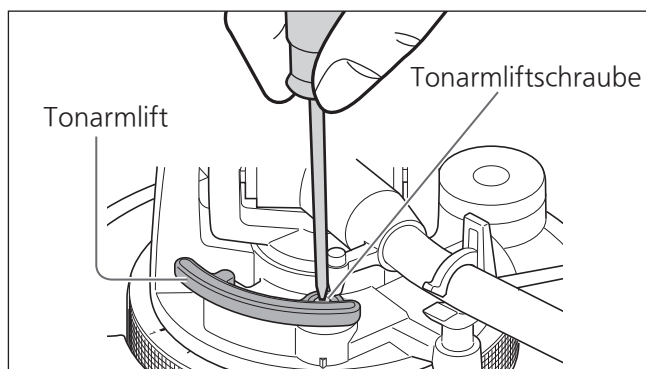

Einstellung der Anlauf-/ Abbremsgeschwindigkeit des Plattentellers

Sie können den manuellen Modus oder automatischen Modus auswählen. (Werkseinstellung: Automatikmodus)

■ Automatischer Modus

Wir empfehlen den Automatikmodus, der die Leistungsfähigkeit des Produkts maximieren kann. Die (nachfolgend beschriebene) "Anlaufgeschwindigkeit" wird automatisch eingestellt. (Das eingestellte Drehmoment wird nicht wiedergegeben.)

- ① Stellen Sie den Modusschalter mithilfe eines Werkzeugs wie zum Beispiel eines dünnen Schraubendrehers auf [A].

■ Manueller Modus

Sie können die "Anlaufgeschwindigkeit" manuell einstellen.

- ① Stellen Sie den Modusschalter mithilfe eines Werkzeugs wie zum Beispiel eines dünnen Schraubendrehers auf [M].

Anlaufgeschwindigkeit

Sie können die Anlaufgeschwindigkeit (die Zeit, bis der Plattenteller die konstante Geschwindigkeit erreicht) vom Drücken der Taste [START-STOP] und die Drehmomentverstärkung bei der konstanten Geschwindigkeit einstellen.

- ① Stellen Sie den Drehmomentknopf mithilfe eines flachen Schraubendrehers ein.
- Richtung H: Schneller Anlauf
 - Richtung L: Langsamer Anlauf

Abbremsgeschwindigkeit

Sie können die Abbremsgeschwindigkeit vom Drücken [START-STOP] bis zum Anhalten des Plattentellers einstellen. (Die Einstellung ist sowohl im automatischen als auch im manuellen Modus möglich.)

- ① Stellen Sie den Abbremsgeschwindigkeitsregelknopf mithilfe eines flachen Schraubendrehers ein.
- Richtung S: Langsames Abbremsen
 - Richtung F: Schnelles Abbremsen

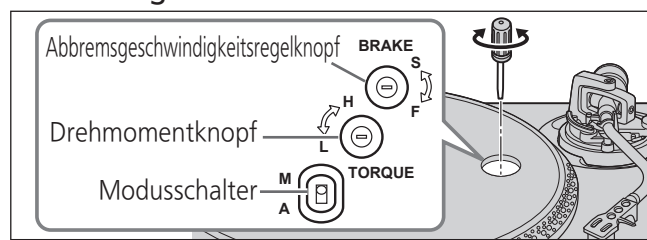

Hinweis

- Verwenden Sie einen handelsüblichen flachen Minischraubendreher (2,4 mm), um den Drehmoment-/Abbremsgeschwindigkeitsregelknopf einzustellen.
- Drehen Sie den Knopf nicht mit übermäßiger Kraft zu weit.

Abspielen von Schallplatten

Vorbereitung

- *1 Legen Sie eine Schallplatte auf den Plattenteller.
- *2 Entfernen Sie den Nadelschutz und lösen Sie die Arretierklammer.

1 Schalten Sie [ON/OFF] auf ON, um das Gerät einzuschalten.

Die Stroboskoplampe leuchtet auf. Der Plattenspieler stellt die Drehzahl automatisch auf 33-1/3 U/min ein, und die Anzeige [33] leuchtet auf.

2 Drücken Sie [START-STOP].

Der Plattenteller beginnt, sich zu drehen.

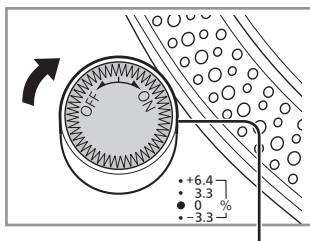

Stroboskoplampe

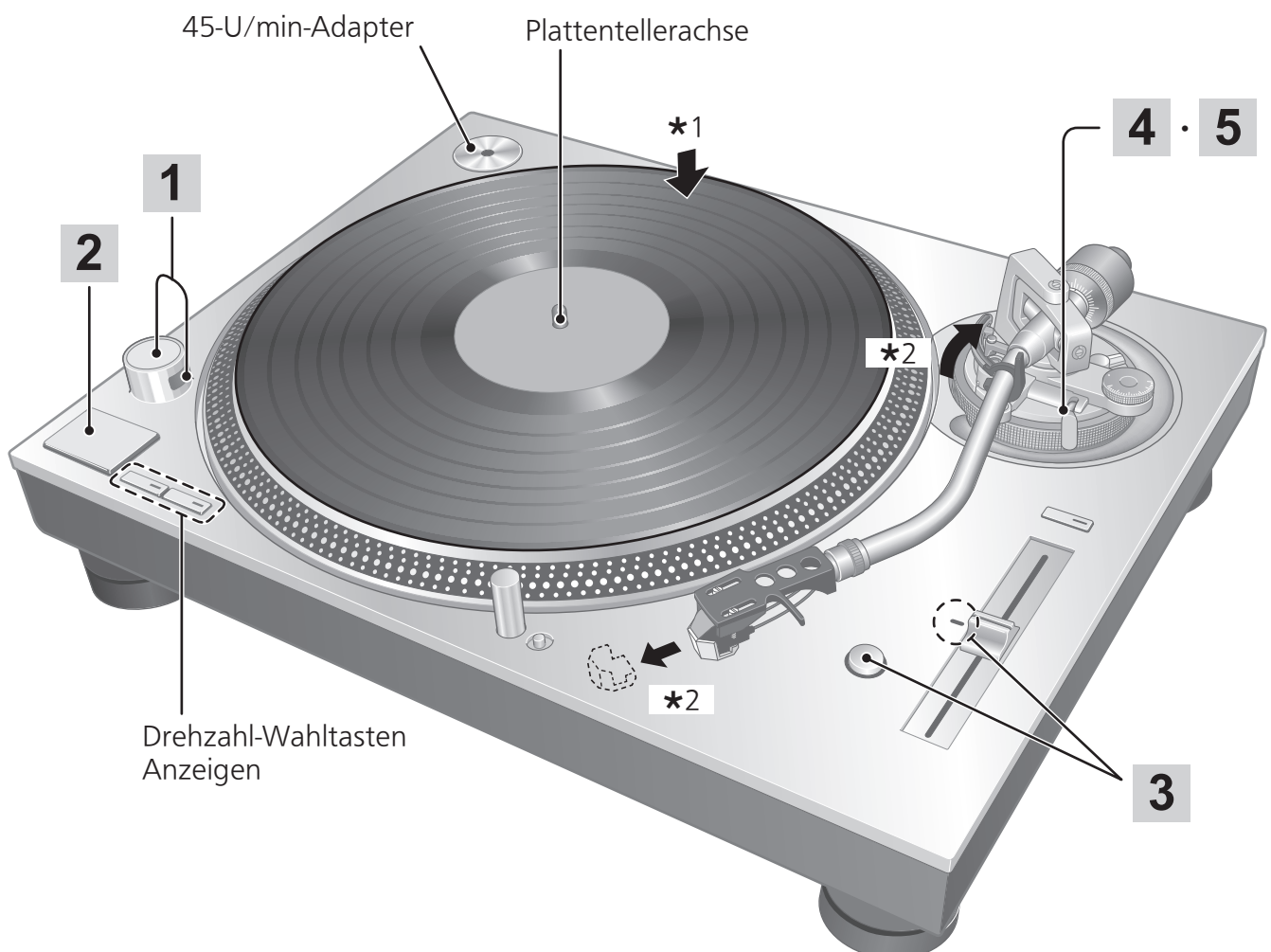
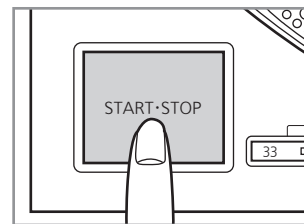
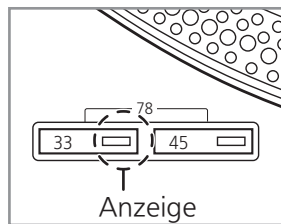

3 Drücken Sie [RESET], sodass die blaue LED für die Drehzahlregelung aufleuchtet.

Das Gerät spielt mit einer voreingestellten Drehzahl (33-1/3, 45 oder 78 U/min), unabhängig von der [PITCH ADJ]-Einstellung.

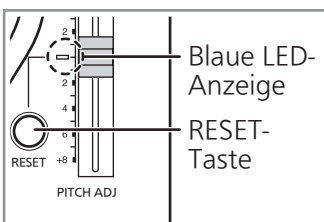

- Feineinstellung der Drehzahl (⇒ 22)

4 Bringen Sie den Lifthebel in seine obere Stellung und heben Sie den Tonarm auf der Schallplatte auf.

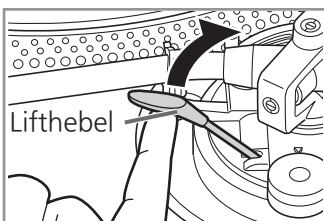

5 Bringen Sie den Lifthebel in seine untere Stellung.

Der Tonarm senkt sich langsam auf die Schallplatte.

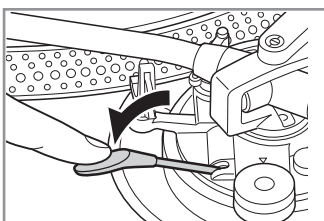

Die Wiedergabe beginnt.

■ Vorübergehendes Unterbrechen des Abspielvorgangs

Bringen Sie den Lifthebel in seine obere Stellung.

- Die Nadel hebt von der Schallplatte ab.
- Bringen Sie den Lifthebel in seine untere Stellung, um die Wiedergabe fortzusetzen.

■ Nach beendetem Abspielen

- ① Bringen Sie den Lifthebel in seine obere Stellung, setzen Sie den Tonarm in die Tonarmablage zurück und bringen Sie den Lifthebel in seine untere Stellung.
- ② Drücken Sie [START-STOP].
Die elektronische Bremse bringt den Plattenteller sacht zum Stillstand.
- ③ Schalten Sie [ON/OFF], um das Gerät auszuschalten.
- ④ Legen Sie den Tonarm in der Tonarmablage ab.
- ⑤ Setzen Sie den Nadelschutz wieder auf (um die Nadelspitze zu schützen).

■ Nadelbeleuchtung

Die Nadelspitze ist während des Abspielens beleuchtet.

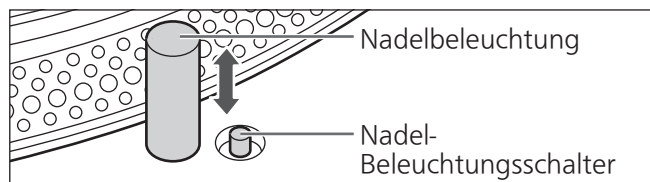

Drücken Sie den Nadel-Beleuchtungsschalter.

- Die Nadelbeleuchtung (weiße LED) wird ausgefahren und beleuchtet die Abtastnadel.
- Drücken Sie auf die Nadelbeleuchtung, um sie auszuschalten.

Achtung

Drücken Sie den Nadel-Beleuchtungsschalter fest. Bei unzureichendem Druck auf den Schalter leuchtet die Lampe zwar auf, doch die Nadelbeleuchtung wird nicht ausgefahren.

■ Zum Abspielen von 45-U/min-Schallplatten mit großem Mittelloch

- Drücken Sie die Geschwindigkeitsauswahltaste [45] ([45] leuchtet auf).
- Setzen Sie den 45-U/min-Adapter auf die Plattentellerachse.

■ Zum Abspielen von 78-U/min-Schallplatten

- Drücken Sie die Geschwindigkeitsauswahltasten [33] und [45] gleichzeitig (78 U/min: [33] und [45] leuchten auf).

■ Bei Verwendung eines Schallplattenstabilisators (nicht im Lieferumfang enthalten)

- Siehe die Bedienungsanleitung des Plattenstabilisators.
- Maximales Gewicht: 1 kg

Drehzahlregler (Feineinstellung der Drehzahl)

1 Drücken Sie [RESET], sodass die blaue LED erlischt.

2 Drücken Sie den Drehzahlbereichsauswahlknopf, um den Drehzahlbereich auszuwählen.

- [x2] leuchtet auf: $\pm 16\%$
- [x2] erlischt: $\pm 8\%$

3 Während sich der Plattenteller dreht

Stellen Sie [PITCH ADJ] ein.

- Die Drehzahl kann im Bereich zwischen etwa -8% und $+8\%$ oder etwa -16% und $+16\%$ je nach Ihrer Drehzahleinstellung fein eingestellt werden.
- Die Zahlen kennzeichnen die ungefähren Prozentwerte für Ihre Einstellung.

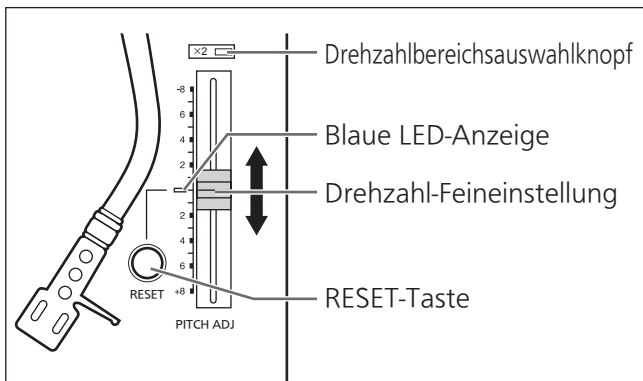

■ Ermittlung der Drehzahl

Die vier Stroboskop-Spiegelreihen am Plattentellerrand ermöglichen eine bequeme Ermittlung der aktuellen Drehzahl.

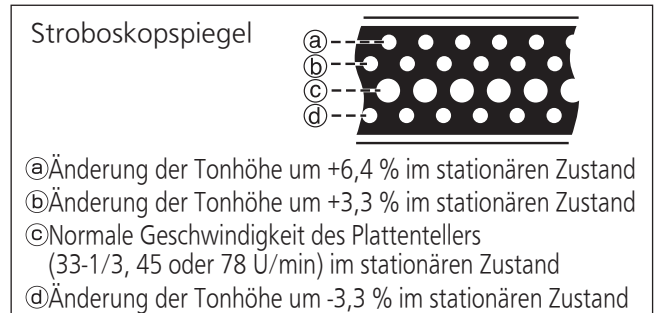

Achtung

Die Stroboskopspiegel werden von einer Stroboskoplampe (blaue LED) beleuchtet, die mit der genauen Frequenz der digitalen Steuerung synchronisiert ist. Verwenden Sie stets die blaue LED, um die Tonhöhe zu messen.

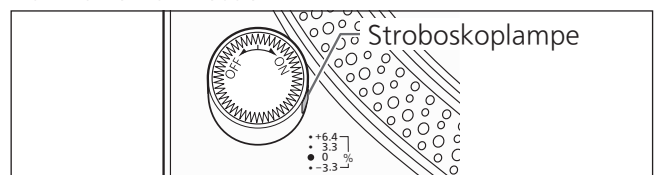

■ Rückstellung auf die Nenndrehzahl

Drücken Sie [RESET].

Die blaue LED leuchtet auf und die Drehzahl wird unabhängig von der [PITCH ADJ]-Einstellung unmittelbar auf einen Voreinstellungswert zurückgestellt. ($33\frac{1}{3}$, 45 oder 78 U/min)

Pflege und Instandhaltung

■ Reinigung

Entfernen Sie den an der Nadel und den Schallplatten anhaftenden Staub sorgfältig.

- Nehmen Sie den Tonarmkopf aus dem Tonabnehmer und reinigen Sie die Nadel mit einem weichen Pinsel. Führen Sie den Pinsel beim Bürsten in die Richtung der Nadelspitze.
- Verwenden Sie einen Plattenreiniger zum Reinigen Ihrer Schallplatten.

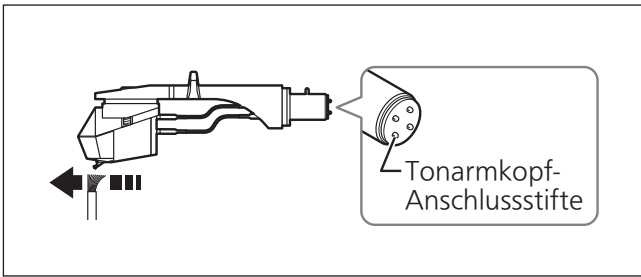

Reinigen Sie die Tonarmkopfanschlüsse in regelmäßigen Abständen.

Wischen Sie die Tonarmkopfanschlüsse mit einem weichen Tuch ab und bringen Sie den Tonarmkopf am Tonarm an.

Achten Sie unbedingt darauf, die Lautstärke zu verringern oder den Verstärker auszuschalten, bevor Sie den Tonarmkopf ein- oder ausbauen.

Falls der Tonarmkopf bei hoher Lautstärkeeinstellung ein- oder ausgebaut wird, können die Lautsprecherboxen beschädigt werden.

■ Reinigung der Staubschutzhaube

Wischen Sie die Staubschutzabdeckung und das Gehäuse mit einem weichen Tuch ab.

Wenn sich die Verschmutzung nur schwer entfernen lässt, wringen Sie ein feuchtes Tuch sorgfältig aus, um den Schmutz abzuwischen, und wischen Sie anschließend mit einem weichen Tuch nach.

- Verwenden Sie keine Lösungsmittel wie zum Beispiel Waschbenzin, Verdünnung, Alkohol, Spülmittel, chemische Reinigungsmittel usw. Dies kann dazu führen, dass die äußere Hülle verformt wird oder die Beschichtung abblättert.
- Reiben Sie die Staubschutzhaube auf keinen Fall mit einem Tuch ab, während eine Schallplatte abgespielt wird. Anderenfalls kann statische Elektrizität erzeugt werden. Die Aufladung durch statische Elektrizität kann dazu führen, dass der Tonarm von der Staubschutzhaube angezogen wird und von der Schallplatte abhebt.

■ Transport des Gerätes

Verpacken Sie den Plattenspieler vor einem Transport wieder in den Original-Verpackungsmaterialien.

Falls die Original-Verpackungsmaterialien nicht mehr vorhanden sind, gehen Sie wie folgt vor:

- Entfernen Sie den Plattenteller zusammen mit der Plattentellerauflage und wickeln Sie ihn sorgfältig ein.
- Entfernen Sie den Tonarmkopf und das Gegengewicht vom Tonarm und wickeln Sie diese Teile sorgfältig ein.
- Arretieren Sie den Tonarm mit der Arretierklammer und sichern Sie ihn mit Klebeband.
- Umwickeln Sie das Hauptgerät sorgfältig mit einer Wolledecke oder weichem Papier.

■ WEEE-Symbol

Entsorgung des Produktes außerhalb der EU-Länder



Dieses Symbol ist nur innerhalb der EU gültig.

Wenden Sie sich an eine örtliche Regierungsstelle oder Ihren Händler, um die Art und Weise der ordnungsgemäßen Entsorgung zu erfahren.

Liste von Fehlermöglichkeiten

Bevor Sie Kontakt mit dem Kundendienst aufnehmen, führen Sie die folgenden Überprüfungen durch. Wenn Sie sich zu einigen Prüfpunkten nicht sicher sind oder wenn die in der Tabelle genannten Abhilfemaßnahmen nicht das Problem lösen, wenden Sie sich an Ihren Händler.

Keine Stromzufuhr.

- Ist das Netzkabel an eine Steckdose angeschlossen? Schließen Sie das Netzkabel fest an eine Netzsteckdose an. (⇒ 14)

Die Stromversorgung ist da, aber kein Ton. Der Ton ist schwach.

- Sind die Anschlüsse an den PHONO-Buchsen des Verstärkers/Receivers korrekt hergestellt worden? Schließen Sie das PHONO-Kabel an die PHONO-Buchsen des Verstärkers an. (⇒ 14)

Der Ton des linken und rechten Kanals ist vertauscht.

- Sind die Anschlüsse des Stereo-Verbindungskabels an den Verstärker bzw. Receiver vertauscht? Überprüfen Sie alle Anschlüsse. (⇒ 14)
- Sind die Anschlüsse der Tonarmkopf-Zuleitungsdrähte zu den Tonabnehmeranschlüssen in Ordnung? Überprüfen Sie alle Anschlüsse. (⇒ 11)

Während der Wiedergabe macht sich Brummen bemerkbar.

- Befinden sich andere Elektrogeräte oder ihre Netzkabel in der Nähe des Stereo-Verbindungskabels? Sorgen Sie für einen größeren Abstand zwischen diesem Gerät und den anderen Elektrogeräten sowie deren Netzkabel.
- Ist der Erdungsdraht angeschlossen worden? Schließen Sie den Erdungsdraht fest an. (⇒ 14)

Das Stroboskoplicht oder die blaue Anzeige blinkt.

Führen Sie den folgenden Vorgang durch, wenn das Stroboskoplicht oder die blaue Anzeige blinkt. Das Symptom kann möglicherweise verbessert werden.

- ① Schalten Sie [ON/OFF] auf OFF.
 - ② Ziehen Sie den Netzstecker heraus, warten Sie drei Sekunden und stecken Sie dann den Stecker wieder in die Steckdose.
 - ③ Schalten Sie [ON/OFF] auf ON und drücken Sie [START-STOP], um den Plattenteller zu drehen.
- Wenn das Stroboskoplicht oder die blaue Anzeige wieder blinkt, kontrollieren Sie, welche blinkt und wenden Sie sich an unseren Kundendienstmitarbeiter.

Aktualisierung der Firmware

Um die Bedienung zu verbessern oder neue Funktionen hinzuzufügen, wird die Firmware für das Gerät bei Bedarf aktualisiert.

Vor der Aktualisierung

- Laden Sie die Firmware für die Versionsaktualisierung von der Kundendienst-Website herunter und erstellen Sie einen USB-Speicher, der für die Versionsaktualisierung verwendet wird.
- Informationen zur Erstellung eines USB-Speichers für die Versionsaktualisierung finden Sie auf folgender Website.
www.technics.com/support/firmware/

- 1 Schalten Sie [ON/OFF] auf OFF und nehmen Sie den Plattenteller ab. (⇒ 13)

- 2 Schließen Sie den USB-Speicher für die Versionsaktualisierung an den UPDATE-Anschluss des Geräts an.



- 3 Schalten Sie [ON/OFF] auf ON.

- Wenn die Aktualisierung gestartet ist, leuchten die Aktualisierungslampen von links nach rechts.



- 4 Kontrollieren Sie, dass alle vier Aktualisierungslampen leuchten und schalten Sie dann [ON/OFF] auf OFF.

- Die Aktualisierung der Firmware dauert etwa 120 Sekunden.

- 5 Ziehen Sie den USB-Speicher ab.

Achtung

- Drücken Sie nicht [START-STOP], solange der Plattenteller abgenommen ist.
- Verwenden Sie einen USB-Speicher mit FAT16- oder FAT32-Formatierung.
- Schließen Sie keinen anderen USB-Speicher als den USB-Speicher für die Versionsaktualisierung an den UPDATE-Anschluss dieses Geräts an.
- Am UPDATE-Anschluss dieses Geräts kann kein USB-Gerät aufgeladen werden.
- Wenn die Update-Leuchten nicht innerhalb von 15 Sekunden aufleuchten oder wenn sie blinken, nachdem Sie das USB-Speichergerät angeschlossen und [ON/OFF] auf ON gedreht haben, schauen Sie auf der folgenden Website nach.
www.technics.com/support/firmware/

Technische Daten

Allgemeine Daten	
Stromversorgung	110 - 240 V Wechselstrom, 50/60 Hz
Leistungsaufnahme	14 W (Stromversorgung ON) 0,2 W (Stromversorgung OFF)
Abmessungen (B×H×T)	453 x 173 x 372 mm
Masse	Ca. 18,0 kg
Plattenspieler-Daten	
Typ	Direktantrieb-Plattenspieler-System (manuell)
Antrieb	Direktantrieb
Motor	Kollektorloser Gleichstrommotor
Plattenteller	Messing und Aluminiumdruckguss kombiniert Durchmesser: 332 mm Masse: Ca. 3,6 kg (inklusive einer Gummiunterlage)
Plattenteller-Drehzahlen	33-1/3, 45 und 78 U/min
Variabler Drehzahlbereich	±8 % und ±16 %
Anlaufdrehmoment	3,3 kg·cm
Drehzahl-Anlaufzeit	0,7 s vom Stillstand auf 33-1/3 U/min
Bremssystem	Elektronische Bremse
Gleichlaufschwankungen	0,025 % W.R.M.S. (JIS C5521)
Rumpel-Geräuschspannungsabstand	78 dB (IEC 98A, bewertet)

Tonarm-Daten	
Typ	Statisch ausbalancierte Ausführung
Effektive Länge	230 mm
Überhang	15 mm
Spurfehlwinkel	Innerhalb von 2° 32' (an der Auslaufrille einer 30-cm-(12")-Platte) Innerhalb von 0° 32' (an der Einlaufrille einer 30-cm-(12")-Platte)
Kröpfungswinkel	22°
Tonarmhöhen-Einstellbereich	0 - 6 mm
Auflagedruck-Einstellbereich	0 - 4 g (Direktmesswert)
Gewicht des Tonarmkopfes	Ca. 7,6 g
Zulässiger Tonabnehmer-Gewichtsbereich	(Ohne Zusatz-Gegengewicht) 5,6 - 12,0 g 14,3 - 20,7 g (inklusive Kopfgehäuse) (Mit kleinem Zusatz-Gegengewicht) 10,0 - 16,4 g 18,7 - 25,1 g (inklusive Kopfgehäuse) (Mit großem Zusatz-Gegengewicht) 14,3 - 19,8 g 23,0 - 28,5 g (inklusive Kopfgehäuse)
Tonarmkopf-Kabelschuh	1,2 mm ϕ 4-poliger Kabelschuh

Änderungen der technischen Daten jederzeit vorbehalten.

Introduction

Nous vous remercions pour votre achat de cet appareil.

Veuillez lire attentivement ces instructions avant d'utiliser ce produit et conservez ce manuel pour vous y référer ultérieurement.

- À propos des descriptions de ce mode d'emploi
 - Les pages auxquelles se référer sont indiquées en tant que « (⇒ 00) ».
 - Les illustrations peuvent différer de votre appareil.

Caractéristiques

L'entraînement direct sans noyau élimine les frottements magnétiques et permet de réaliser une rotation régulière

- La construction à double rotor réduit les vibrations infimes pendant la rotation tout en maintenant un couple élevé.
- La technologie de haute précision de commande du moteur permet de commuter le mode d'entraînement en fonction de l'état de fonctionnement du moteur. Cette technologie combine un couple élevé avec une grande stabilité.

Le bras de lecture avec des roulements de haute précision permet d'obtenir une haute sensibilité de mouvement initial

- Le tube du bras de lecture est réalisé en magnésium ce qui apporte une grande rigidité.
- L'utilisation de construction de suspension de supports Technics traditionnels et de roulements de haute précision permet d'atteindre une haute sensibilité de mouvement initial.

Une platine à trois couches qui offre une stabilité de rotation régulière

- La platine a une construction en trois couches avec un plateau rigide combinant laiton et aluminium moulé sous pression et du caoutchouc recouvrant sa surface arrière pour éliminer la résonance inutile. Cette construction permet d'obtenir une grande rigidité et un amortissement des vibrations.
- L'utilisation d'une platine de la catégorie des poids-lourds qui génère une grande masse d'inertie. Elle offre une stabilité de rotation régulière.

Une construction de boîtier à quatre couches et des isolateurs basés sur une conception anti-vibration approfondie

- Le panneau supérieur en aluminium immaculé a été ajouté à la construction à trois couches en aluminium moulé sous pression, BMC (Bulk Moulding Compound) et caoutchouc épais. Cette construction à quatre couches combine une grande rigidité avec une finition et une sensation de haute qualité.
- Les isolateurs emploient du caoutchouc silicone spécial pour assurer un amortissement élevé des vibrations et une fiabilité sur le long terme. Ils amortissent complètement les vibrations externes et suppriment les bruits de hurlement.

Bornes de haute qualité

- L'utilisation de bornes en laiton blanchi et platinées or évite la dégradation de la qualité du son.
- À l'intérieur du boîtier, la construction avec écran métallique est utilisée pour diminuer les effets des bruits externes.

Vitesse de platine de haute précision maintenue par une commande de vitesse

- Le procédé de commande numérique est adopté pour réaliser un contrôle constant de la vitesse.
- Le bouton de sélection de plage variable de vitesse (×2) est fourni. La commande de vitesse avec une plage jusqu'à ±16 % est possible.

Table des matières

● Avant utilisation		Avant utilisation
Précautions de sécurité	6	
Accessoires	9	
Nom des pièces.....	10	
● Pour commencer		Pour commencer
Assemblage de l'appareil.....	11	
● Fixation de la cellule de lecture	11	
● Montage de la platine	13	
● Montage du tapis de platine.....	13	
● Fixation de la coquille porte-cellule	13	
● Fixation du contrepoids d'équilibrage.....	13	
Raccordements et installation.....	14	
● Connexion à un amplificateur intégré ou à un système de composant.....	14	
● Installation	15	
● Mettez le couvercle anti-poussières en place.....	15	
Réglage	16	
● Équilibre horizontal	16	
● Pression de pointe de lecture.....	16	
● Dispositif antidérapant	17	
● Hauteur du bras de lecture	18	
● Hauteur de l'élévateur du bras.....	19	
● Réglage de la vitesse de démarrage/freinage de la platine ...	19	
● Lecture		Lecture
Lecture des disques.....	20	
Contrôle de vitesse (réglage fin de la hauteur).....	22	
● Entretien		Entretien
Entretien.....	23	
Guide de dépannage.....	24	
Mise à jour du firmware	24	
Spécifications.....	25	

Précautions de sécurité

AVERTISSEMENT

Appareil

- Pour réduire les risques d'incendie, d'électrocution ou de dommages au produit,
 - N'exposez pas cet appareil à la pluie, l'humidité, l'égouttement ou l'éclaboussement.
 - Ne placez pas d'objets remplis d'eau, tels que des vases, sur l'appareil.
 - Utiliser exclusivement les accessoires préconisés.
 - Ne retirez pas les caches.
 - Ne réparez pas l'appareil vous-même. Confiez l'entretien à un personnel qualifié.
 - Ne laissez pas d'objets métalliques tomber dans cet appareil.
 - Ne pas placer d'objets lourds sur cet appareil.

Cordon d'alimentation secteur

- Pour réduire les risques d'incendie, d'électrocution ou de dommages au produit,
 - Assurez-vous que la puissance du voltage fourni correspond au voltage inscrit sur l'appareil.
 - Branchez la prise secteur dans la prise électrique.
 - Ne pas tirer, plier ou placer des objets lourds sur le cordon.
 - Ne manipulez pas la prise avec les mains mouillées.
 - Tenez le corps de la prise secteur en la débranchant.
 - N'utilisez pas de prise secteur ni de prise de courant endommagée.
- La fiche secteur est le dispositif de déconnexion. Installez cet appareil de sorte que la fiche secteur puisse être débranchée immédiatement de la prise de courant.
- Assurez-vous que la broche de terre de la fiche du cordon d'alimentation est correctement branchée afin d'éviter un choc électrique.
 - Un appareil de CLASSE I doit être raccordé à une prise électrique pour l'alimentation dotée d'une mise à la terre de protection.

ATTENTION

Appareil

- Ne placez pas de sources de flammes vives telles que bougies allumées sur cet appareil.
- Cet appareil peut être perturbé par des interférences causées par des téléphones mobiles pendant l'utilisation. En présence de telles interférences, éloignez le téléphone mobile de cet appareil.
- Cet appareil est destiné à être utilisé sous des climats tropicaux.
- Ne mettez pas d'objets sur cet appareil. Cet appareil devient chaud lorsqu'il est en marche.

Emplacement

- Placez cet appareil sur une surface plane.
- Pour réduire les risques d'incendie, d'électrocution ou de dommages au produit,
 - N'installez pas et ne placez pas cet appareil dans une bibliothèque, un placard ni dans aucun autre espace réduit. Assurez-vous que l'appareil est bien ventilé.
 - Ne bouchez pas les ouvertures d'aération de cet appareil avec des journaux, nappes, rideaux ou objets similaires.
 - N'exposez pas cet appareil directement aux rayons du soleil, à des températures élevées, à une humidité élevée ni à des vibrations excessives.
- Assurez-vous que l'emplacement de placement est suffisamment solide pour supporter le poids de cette unité (⇒ 25).
- Ne soulevez pas et ne transportez pas cet appareil en le tenant par l'un de ses boutons. Cela pourrait faire tomber l'appareil, causant des blessures ou un dysfonctionnement de celui-ci.

**L'élimination des équipements usagés****Applicable uniquement dans les pays membres de l'Union européenne et les pays disposant de systèmes de recyclage.**

Apposé sur le produit lui-même, sur son emballage, ou figurant dans la documentation qui l'accompagne, ce pictogramme indique que appareils électriques et électroniques usagés, doivent être séparées des ordures ménagères.

Afin de permettre le traitement, la valorisation et le recyclage adéquats des appareils usagés, veuillez les porter à l'un des points de collecte prévus, conformément à la législation nationale en vigueur.







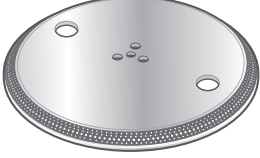
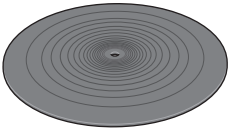
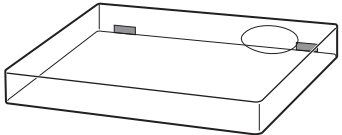

En les éliminant conformément à la réglementation en vigueur, vous contribuez à éviter le gaspillage de ressources précieuses ainsi qu'à protéger la santé humaine et l'environnement.

Pour de plus amples renseignements sur la collecte et le recyclage, veuillez vous renseigner auprès des collectivités locales.

Le non-respect de la réglementation relative à l'élimination des déchets est passible d'une peine d'amende.

Accessoires

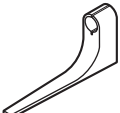
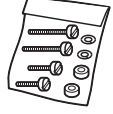
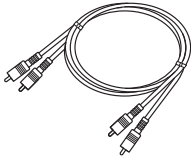
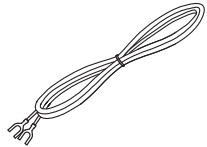
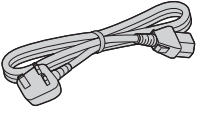
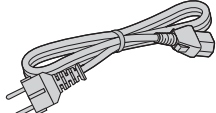
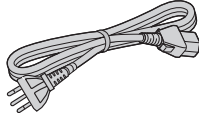
Certaines pièces de l'appareil ont été démontées pour prévenir tout dommage lors de l'expédition. Cochez les accessoires pour vérifier qu'ils sont bien tous dans l'emballage.

<p>Platine (1 pce.) (RYQ1618-X)</p> 	<p>Tapis de platine (1 pce.) (RGS0008)</p> 	<p>Housse de protection (1 pce.) (RYF1035-Q)</p> 	
<p>Adaptateur pour disques 45 tours (1 pce.) (RMX0551)</p> 	<p>Contrepoids d'équilibrage (1 pce.) (RXQ2316)</p> 	<p>Petit contrepoids auxiliaire (1 pce.) (TPAKK61)</p> 	
<p>Gros contrepoids auxiliaire (1 pce.) (TPAKK62)</p> 	<p>Coquille porte-cellule (1 pce.) (RFA3670)</p> 	<p>Gabarit de surplomb (1 pce.) (RMR2210-W)</p> 	
<p>Jeu de vis pour la cellule de lecture (1 jeu) (RXQ2315)</p> <ul style="list-style-type: none"> ● Écrous (2 pcs.) ● Vis courtes (2 pcs.) ● Vis longues (2 pcs.) ● Rondelles (2 pcs.) 	<p>Câbles PHONO (1 pce.) (K2KYYYY00257)</p> 	<p>Câble de terre PHONO (1 pce.) (K4EY1YY00160)</p> 	
<p>Cordon d'alimentation secteur (1 pce.) (K2CT3YY00081)</p> 	<p>Cordon d'alimentation secteur (1 pce.) (K2CM3YY00041)</p> 	<p>Cordon d'alimentation secteur (1 pce.) (K2CS3YY00033)</p> 	<p>Jeu de vis pour la platine (1 jeu) (RXQ2343)</p> <ul style="list-style-type: none"> ● Vis longues (3 pcs.) ● Rondelles (3 pcs.) ● Ressorts Belleville (3 pcs.) 

- Les numéros de modèle des accessoires sont tels qu'en Juin 2016. Ils sont sujets à modification sans préavis.
- Jetez les matériaux d'emballage de manière appropriée.
- Observez les réglementations locales lors de la mise au rebut du produit.
- N'utilisez pas de cordon d'alimentation secteur, câble PHONO et câble de terre PHONO autres que ceux qui sont fournis.
- Conservez la cellule de lecture, le contrepoids auxiliaire, les écrous, les vis et les rondelles hors de portée des enfants pour éviter toute ingestion.

Nom des pièces

Des numéros comme (⇒ 20) indiquent les pages de référence.

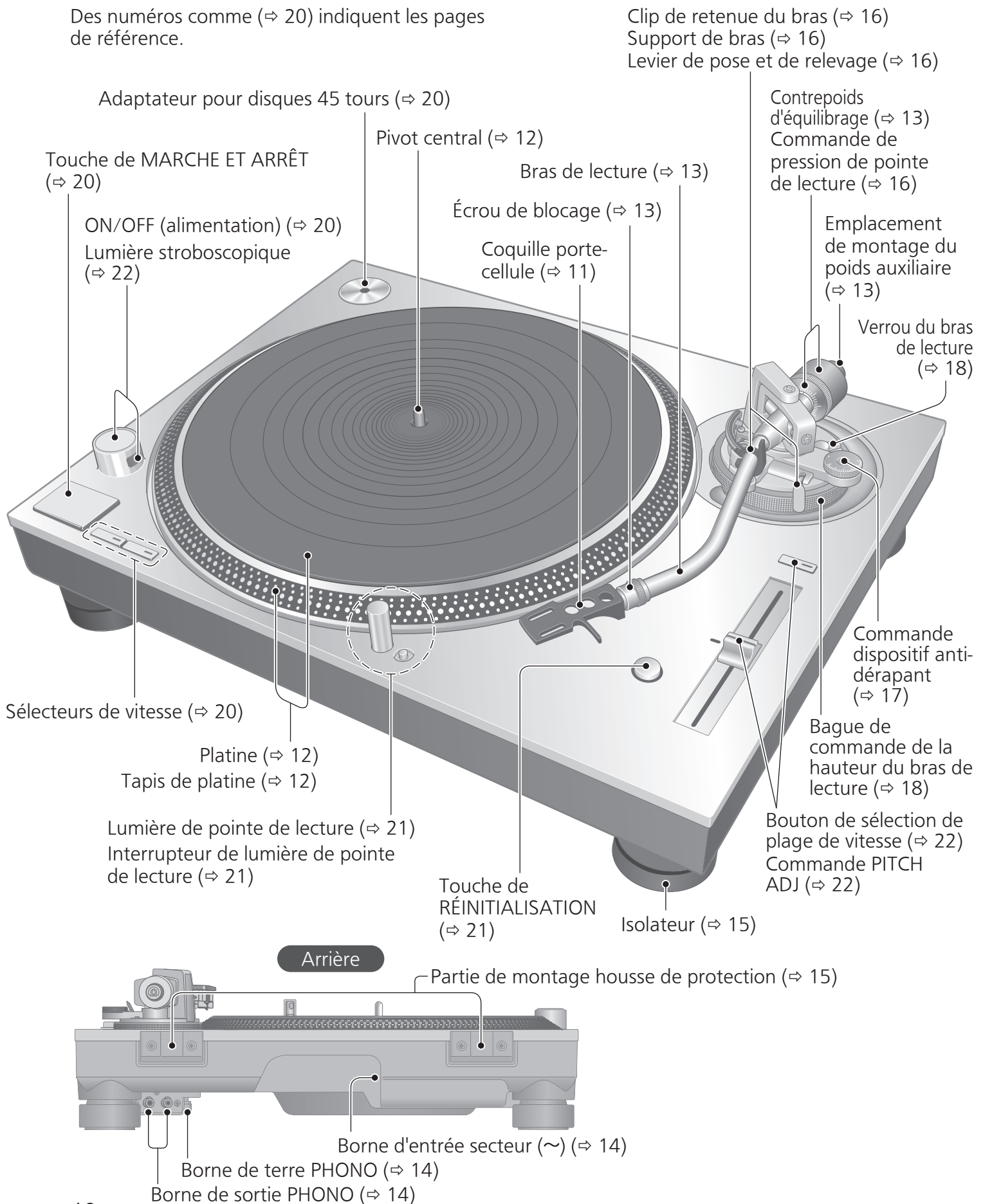

Assemblage de l'appareil

Fixation de la cellule de lecture

1 Fixez une cellule de lecture (achetée en magasin) provisoirement.

Suivez les instructions de la cellule de lecture pour la fixer correctement à la coquille porte-cellule et serrez doucement les vis.

- Si les vis de fixation sont incluses dans la cellule de lecture, utilisez-les.
- Lors de la lecture de 45 tours SP, utilisez une cellule de lecture pour les 45 tours SP.
- Utilisez un mini tournevis plat (4 mm) disponible dans le commerce.

(Exemple)

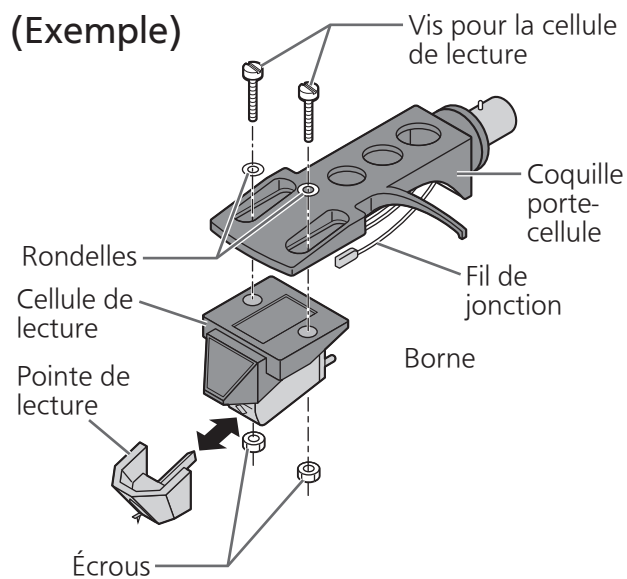

(Fil de jonction)		(Borne)
Rouge	→ R+	(Rouge)
Vert	→ R-	(Vert)
Blanc	→ L+	(Blanc)
Bleu	→ L-	(Bleu)

2 Ajustez le porte-à-faux.

Utilisez le gabarit de surplomb inclus.

- ① Placez le gabarit de surplomb sur la coquille porte-cellule.

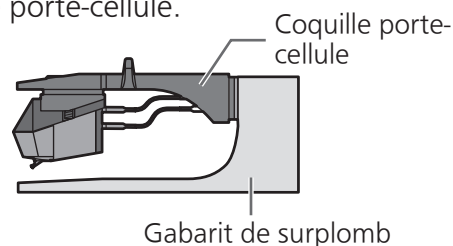

- ② Déplacez la cellule de lecture pour aligner le bout de la pointe de lecture avec l'extrémité du gabarit.

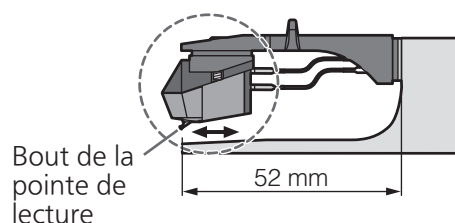

- La cellule de lecture doit être parallèle à la coquille porte-cellule, vue de dessus et de côté (l'illustration est une vue de dessus).

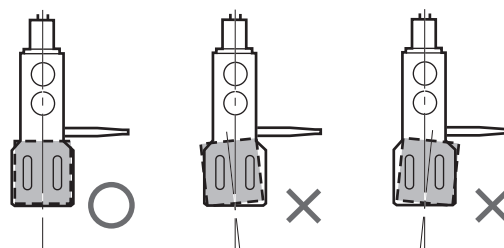

- ③ Serrez la vis pour la cellule de lecture.

- Faites attention de ne pas laisser la cellule de lecture glisser hors de son emplacement.

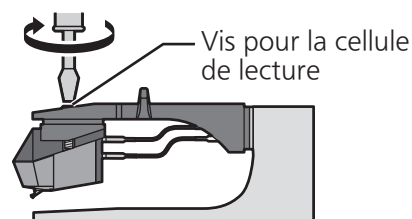

Le porte-à-faux peut être réglé de façon optimale.

Assemblage de l'appareil (suite)

Certaines pièces de l'appareil ont été démontées pour prévenir tout dommage lors de l'expédition. Assemblez l'appareil dans l'ordre suivant.

Attention

Ne raccordez pas le cordon d'alimentation secteur tant que l'installation n'est pas terminée.

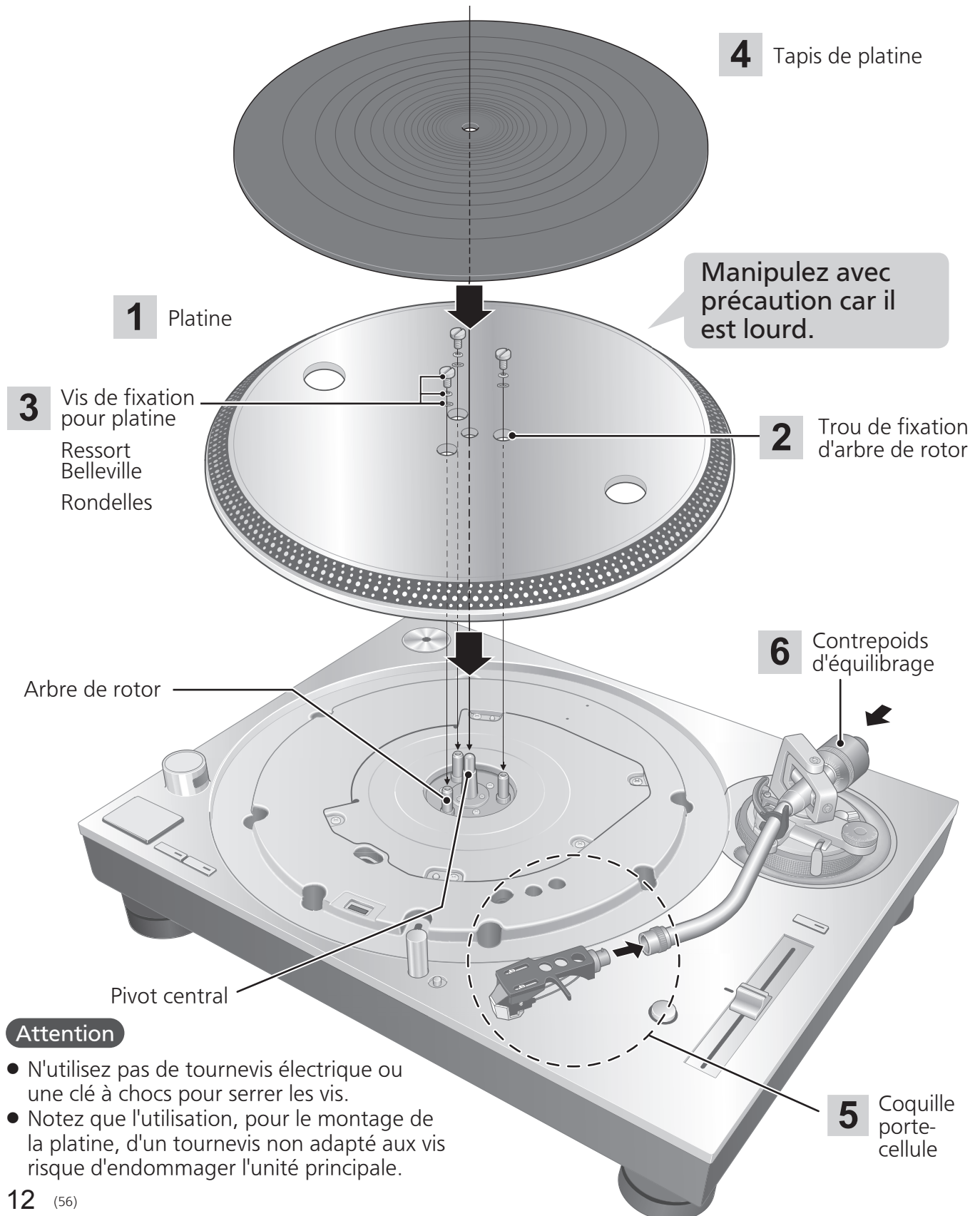

Attention

- N'utilisez pas de tournevis électrique ou une clé à chocs pour serrer les vis.
- Notez que l'utilisation, pour le montage de la platine, d'un tournevis non adapté aux vis risque d'endommager l'unité principale.

Montage de la platine

- 1 Insérez le pivot central dans le trou central de la platine.

Attention

- Faites attention lors de la manipulation de la platine étant donné qu'elle est lourde.
- Essuyez les traces de doigts ou de saleté avec un chiffon doux.

- 2 Abaissez lentement la platine tout en alignant les trous de fixation des arbres de rotor (trois emplacements) avec les arbres de rotor.

- Tournez la platine dans les deux directions pour aligner les trous avec les arbres de rotor.

Attention

- Si les arbres de rotor sont mal alignés, il subsiste un écart entre la platine et l'unité principale et il n'est pas possible de monter la platine correctement. Ne forcez pas la platine vers le bas.

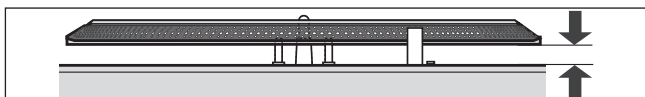

- 3 Fixez les rondelles, les ressorts belleville et les vis pour la platine, aux trous de fixation d'arbres de rotor et serrez fermement les vis de montage.

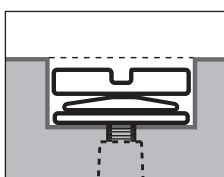

Attention

- Lors du serrage des vis, ne laissez pas des têtes de vis dépasser de la surface supérieure de la platine.
- Serrez les trois vis uniformément.

■ Pour enlever la platine

- ① Desserrez les vis de montage pour la platine et enlevez-les.
-Gardez précieusement les vis, les ressorts belleville et les rondelles.
- ② Tenez la platine des deux mains et tirez-la doucement vers le haut.

Montage du tapis de platine

- 4 Posez le tapis de platine sur la platine.

Fixation de la coquille porte-cellule

- 5 Montez la coquille porte-cellule avec la cellule de lecture dans le bras de lecture. Gardez la coquille porte-cellule horizontale et serrez l'écrou de blocage.

- Prenez garde de ne pas toucher le bout de la pointe de lecture.

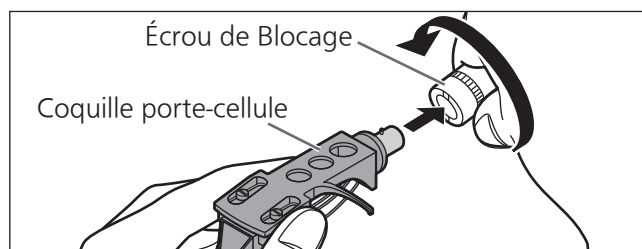

Fixation du contrepois d'équilibrage

- 6 Fixez le contrepois d'équilibrage à l'arrière du bras de lecture.

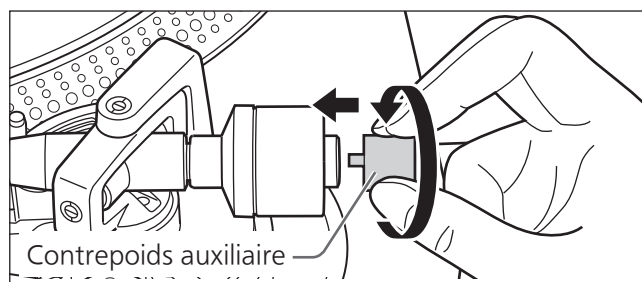
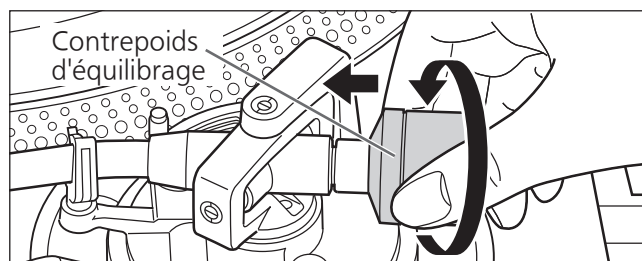

- Fixez le contrepois auxiliaire inclus à l'arrière du bras de lecture en fonction du poids de la cellule de lecture.
Pour les gammes de poids réglables de la cellule de lecture, reportez-vous à « Plage du poids de la cellule de lecture utilisable ». (⇒25)

Remarque

- L'intérieur du contrepois d'équilibrage est graissé.

Raccordements et installation

- Éteignez tous les appareils et débranchez le cordon d'alimentation secteur de la prise avant d'effectuer tout branchement.
- Branchez le cordon d'alimentation secteur une fois tous les autres raccordements terminés.
- Assurez-vous de brancher le fil de terre PHONO. Sinon un bourdonnement de l'alimentation peut se produire.
- Reportez-vous aussi au mode d'emploi de l'appareil connecté.

1 Branchez les câbles PHONO et le câble de terre PHONO aux bornes PHONO de l'équipement connecté.

- Vous n'obtiendrez pas un volume ou une qualité sonore adéquat(e) si l'amplificateur connecté n'a pas de bornes PHONO.

2 Raccordez le cordon d'alimentation secteur.

- Vérifiez la puissance en watts de la sortie secteur sur l'équipement connecté avant de l'utiliser pour cet appareil. (Cet appareil consomme 14 W).

Connexion à un amplificateur intégré ou à un système de composant

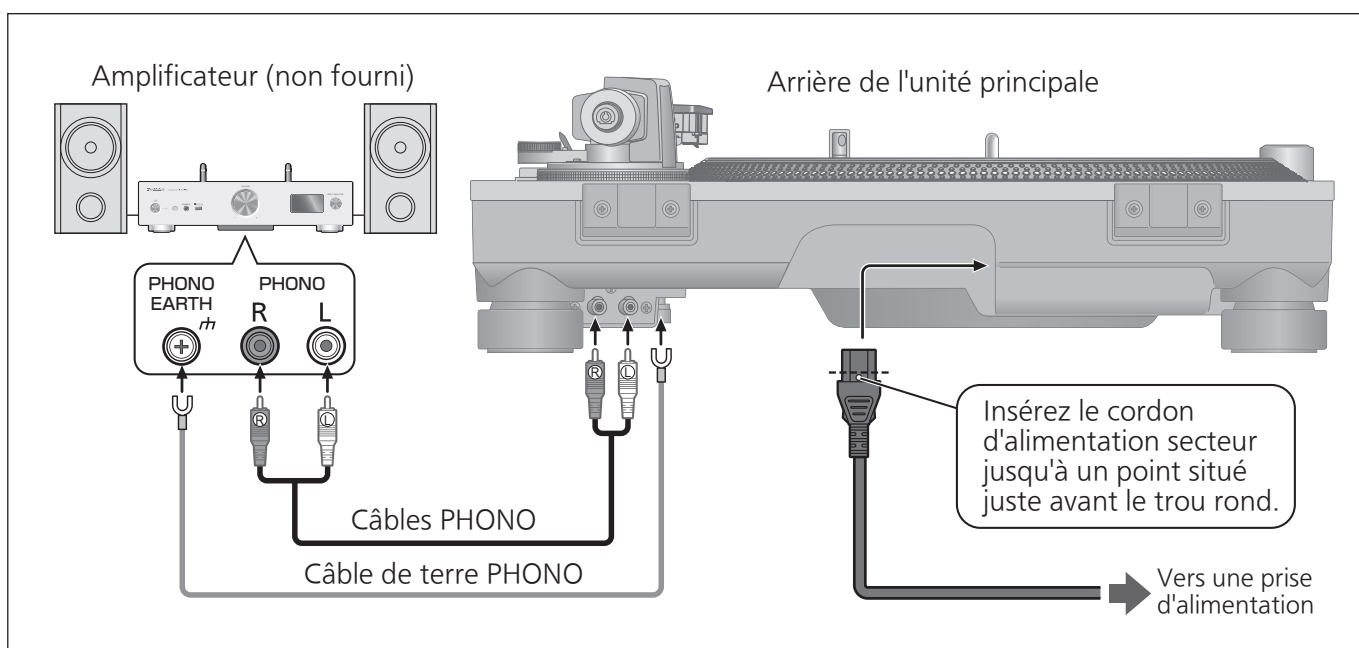

Remarque

- L'interrupteur de fonctionnement ne sépare pas l'unité entière de l'alimentation même en position « OFF ». Retirez la fiche de la prise électrique principale si vous ne comptez pas utiliser l'appareil pendant une longue période. Placez l'appareil de sorte que la prise puisse être facilement enlevée.

Installation

Installez l'appareil sur une surface horizontale protégée des vibrations. Gardez cet appareil aussi loin que possible des enceintes.

■ Réglage de la hauteur pour que l'appareil soit horizontal

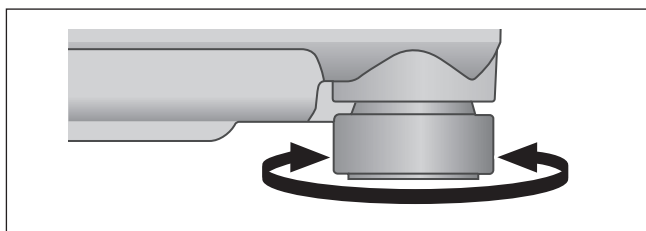

Soulever le tourne-disque pour tourner les isolateurs et régler la hauteur.

- Dans le sens des aiguilles d'une montre : Réduit la hauteur.
- Dans le sens inverse des aiguilles d'une montre : Augmente la hauteur.

Attention

- Ne mettez pas les isolateurs trop loin. Cela pourrait les détacher ou bien les endommager.

Mettez le couvercle anti-poussières en place

- 1 Saisissez le couvercle anti-poussières à deux mains et mettez-le en place dans les pièces de fixation du couvercle anti-poussières (⇨ 10) sur le lecteur.

- Pour retirer le couvercle anti-poussières, gardez-le ouvert et soulevez-le droit au-dessus.

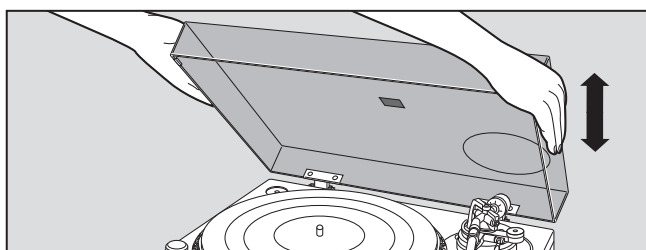

Attention

- Ramenez le bras de lecture sur le support de bras et fixez-le avec le clip de retenue du bras avant de fixer ou de détacher le couvercle anti-poussières.

■ Notes pour l'installation

- Avant de déplacer l'appareil, retirez tous les périphériques connectés et éteignez l'appareil.
- Assurez-vous que l'appareil n'est pas exposé aux rayons directs du soleil, à la poussière, à l'humidité et à la chaleur émise par un appareil de chauffage.
- Cet appareil peut capter des interférences d'un appareil radio situé à proximité. Gardez l'appareil aussi loin que possible d'un appareil radio.
- N'installez pas l'appareil sur une source de chaleur.
- Évitez un endroit avec de grandes variations de température.
- Évitez un endroit avec une condensation fréquente.
- Évitez un endroit instable.
- Ne mettez pas un objet sur l'appareil.
- N'installez pas l'appareil dans un espace confiné tel qu'une étagère.
- Installez l'appareil dans un emplacement bien éloigné des murs ou d'autres dispositifs pour permettre un rayonnement de chaleur efficace depuis l'intérieur de l'appareil.
- Assurez-vous que le matériau de l'emplacement d'installation est suffisamment résistant pour supporter le poids de cet appareil.
- Notez que l'appareil peut être endommagé par la fumée de cigarettes ou l'humidité provenant d'un humidificateur à ultrasons.

■ Condensation

Imaginez, vous sortez une bouteille froide d'un réfrigérateur. Si vous la laissez dans une pièce pendant un certain temps, des gouttes de rosée vont se former sur la surface de la bouteille. Ce phénomène est appelé « condensation ».

- Conditions provoquant la condensation
 - ◇ Changement rapide de température (causé par le déplacement d'un endroit chaud à un endroit froid ou vice versa, un refroidissement ou un réchauffement rapide ou bien exposition directe à de l'air froid)
 - ◇ Forte humidité dans une pièce avec beaucoup de vapeur, etc.
 - ◇ Saison pluvieuse
- La condensation peut endommager l'appareil. Quand cela se produit, éteignez l'appareil et laissez-le jusqu'à ce qu'il s'adapte à la température ambiante (environ 2 à 3 heures).

Réglage

Équilibre horizontal

Préparatifs

- Tout d'abord, retirez le housse de protection.
- Retirez le couvercle de pointe de lecture, en prenant soin de ne pas endommager la pointe de lecture, puis dégagez le clip de retenue du bras.
- Abaissez le levier de pose et de relevage.
- En la tournant, mettez la commande du dispositif antidérapant sur « 0 ».

1 Libérez le bras de lecture du support de bras et réglez l'équilibre horizontal en tournant le contreponds d'équilibrage.

Maintenez le bras de lecture et tournez le contreponds d'équilibrage dans le sens de la flèche pour régler l'équilibre jusqu'à ce que le bras soit à peu près horizontal.

- Prenez soin de ne pas laisser le bout de la pointe de lecture toucher la platine ou l'unité principale.

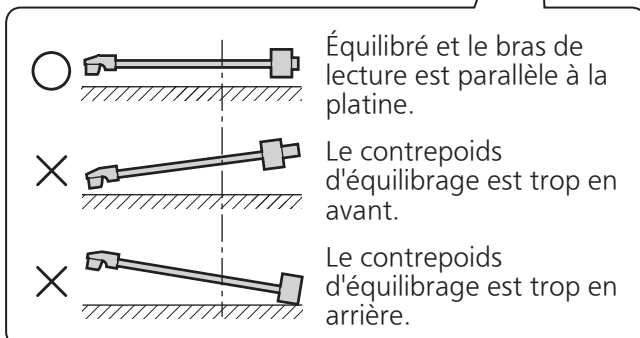
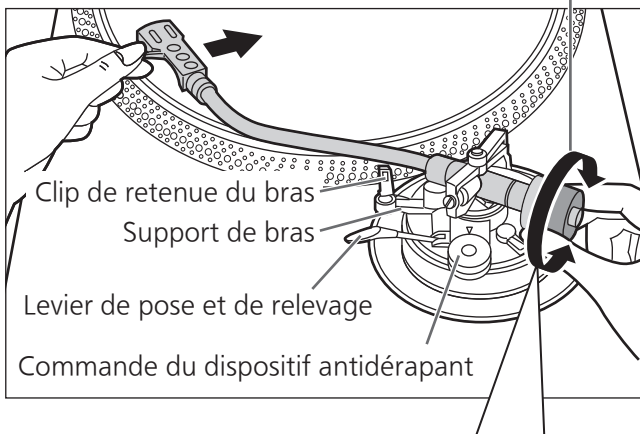
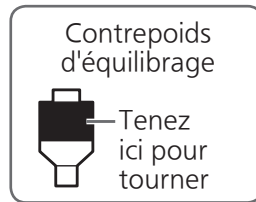

Pression de pointe de lecture

Préparatifs

- Tout d'abord, retirez le housse de protection.
- Remplacez le bras de lecture sur le support de bras et immobilisez-le avec le clip de retenue du bras.

1 Tournez la commande de la pression de pointe de lecture jusqu'à ce que « 0 » vienne sur la ligne centrale de l'arrière du bras de lecture.

- Maintenez immobile le contreponds d'équilibrage tout en faisant cela.

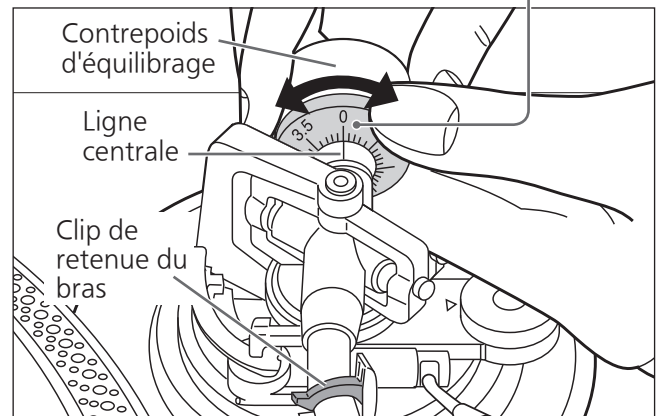
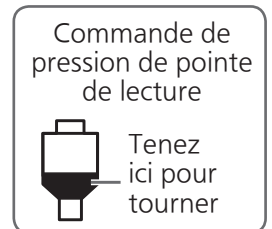

Remarque

- Reportez-vous au guide de l'utilisateur de votre pointe de lecture pour la pression appropriée de pointe de lecture.

Dispositif antidérapant

2 Tournez le contrepoids d'équilibrage pour l'ajuster sur la pression de pointe de lecture appropriée pour la cellule de lecture utilisée.

- La commande de pression de pointe de lecture tournera en même temps que le contrepoids d'équilibrage.
- Tournez jusqu'à ce que la ligne centrale pointe sur la pression de pointe de lecture appropriée.

Contrepoids d'équilibrage
Tenez ici pour tourner
Tourne ensemble

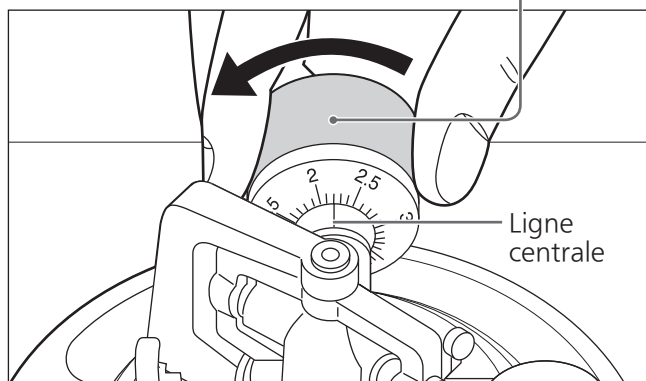

1 Tournez la commande du dispositif antidérapant pour la régler à la même valeur que la commande de pression de pointe de lecture.

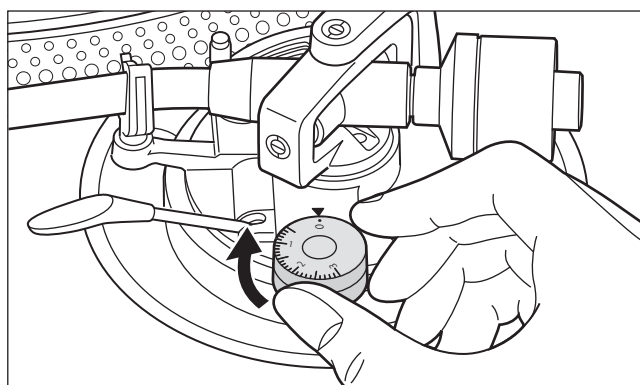

Remarque

- Pour une pression de la pointe de lecture de 3 g ou plus, régler l'anti-patinage sur « 3 ».

Réglage (suite)

Hauteur du bras de lecture

N'effectuez ce réglage que si la cellule de lecture que vous utilisez le rend nécessaire.

Préparatifs

- Mettez un disque sur la platine.

1 Dégagez le verrou du bras de lecture.

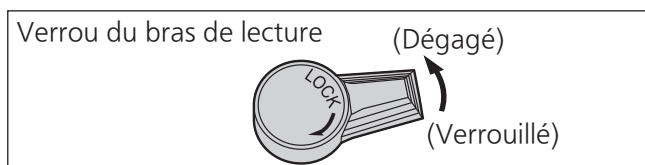

2 Réglez la hauteur avec la bague de commande de la hauteur du bras de lecture.

Régalez la hauteur du bras de lecture jusqu'à ce qu'il soit parallèle au disque.

- ① Utilisez le tableau ci-dessous comme référence pour trouver la marque de position appropriée pour la hauteur de votre cellule de lecture.

(Pour la coquille porte-cellule fournie)

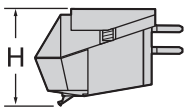
	Hauteur de la cellule de lecture (H) en millimètres	Position de la commande de hauteur
	17	0
	18	1
	19	2
	20	3
	21	4
	22	5
	23	6

- ② Tournez la bague de commande de hauteur de bras de lecture pour aligner la marque de position avec la ligne de repère. 0 à 6 mm sont marqués sur la bague de commande de hauteur de bras de lecture.

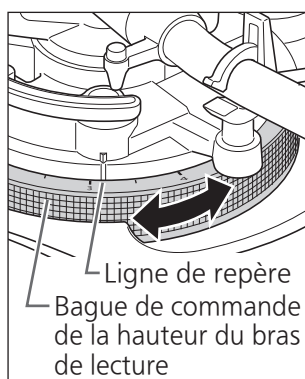

- 3 Après que le réglage de hauteur de bras soit terminé, verrouillez le bras de lecture en tournant le bouton de verrouillage du bras.

■ Lorsque vous ne savez pas la hauteur de la cellule de lecture (H),

Retirez le couvercle de pointe de lecture, en prenant soin de ne pas endommager la pointe de lecture, puis dégagez le clip de retenue du bras. Abaissez le levier de pose et relevage, posez la pointe de lecture sur un disque et réglez la commande de hauteur jusqu'à ce que le bras de lecture et le disque soient parallèles.

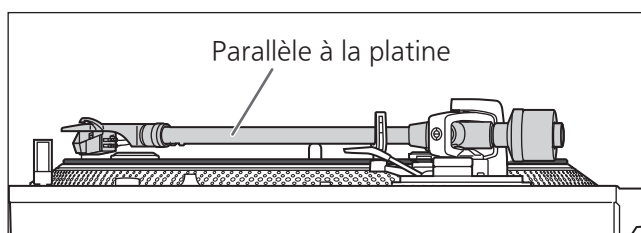

Attention

- Prenez garde de ne pas endommager le bout de la pointe de lecture.

Hauteur de l'élevateur du bras

Effectuez un réglage en fonction de la cellule de lecture, si nécessaire.

Préparatifs

- Mettez un disque sur la platine.
- Retirez le couvercle de pointe de lecture, en prenant soin de ne pas endommager la pointe de lecture, puis dégagez le clip de retenue du bras.
- Soulevez le levier de pose et de relevage et placez le bras de lecture sur le disque.

1 Vérifiez la hauteur de l'élevateur du bras (distance entre le bout de la pointe de lecture et la surface du disque).

Si un réglage est nécessaire, passez à l'étape 2.

- La hauteur de l'élevateur du bras est réglée en usine entre 8 et 13 mm.

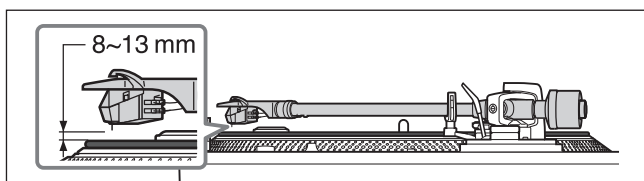

2 Remplacez le bras de lecture sur le support de bras et immobilisez-le avec le clip de retenue du bras. Tournez la vis de réglage.

- Le fait de tourner la vis dans le sens des aiguilles d'une montre abaisse l'élevateur du bras.
- Le fait de tourner la vis dans le sens inverse des aiguilles d'une montre relève l'élevateur du bras.

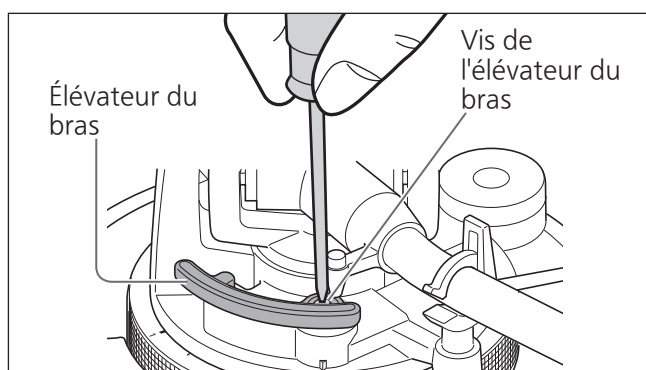

Réglage de la vitesse de démarrage/freinage de la platine

Vous pouvez choisir le mode manuel ou le mode automatique. (Réglage d'usine : mode Auto)

■ Mode automatique

Nous recommandons le mode automatique qui peut maximiser la performance du produit. Cela règle la « vitesse de démarrage » (décrite ci-dessous) automatiquement.

(La vitesse de couple réglée n'est pas reflétée.)

- ① Déplacez le commutateur de mode sur [A] à l'aide d'un outil tel qu'un tournevis fin.

■ Mode manuel

Cela vous permet de régler manuellement la « vitesse de démarrage ».

- ① Déplacez le commutateur de mode sur [M] à l'aide d'un outil tel qu'un tournevis fin.

Vitesse de démarrage

Vous pouvez régler la vitesse de démarrage (le temps pour que la platine atteigne une vitesse constante) en appuyant sur [START-STOP] et le gain de couple à vitesse constante.

- ① Réglez le bouton de couple à l'aide d'un tournevis plat.

- **Direction H** : Démarrage rapide
- **Direction L** : Démarrage lent

Vitesse de freinage

Vous pouvez régler la vitesse de freinage en appuyant sur [START-STOP] jusqu'à ce que la platine s'arrête.

(Le réglage est possible à la fois en modes automatique et manuel.)

- ① Réglez le bouton de commande de vitesse de freinage à l'aide d'un tournevis plat.

- **Direction S** : Arrêt lent
- **Direction F** : Arrêt rapide

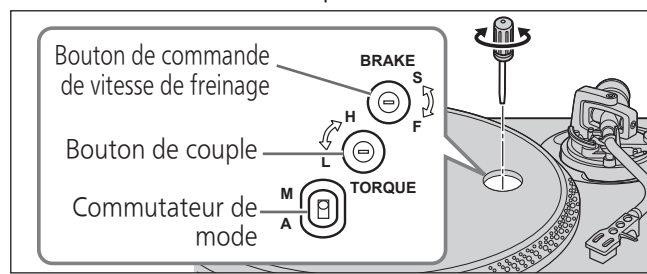

Remarque

- Utilisez un mini tournevis plat (2,4 mm) disponible dans le commerce pour régler le bouton de commande de vitesse de couple/frein.
- Ne tournez pas le bouton trop loin en utilisant une force excessive.

Lecture des disques

Préparatifs

*1 Mettez un disque sur la platine.

*2 Retirez le couvercle de pointe de lecture puis dégagez le clip de retenue du bras.

1 Tournez [ON/OFF] pour mettre l'appareil sous tension.

La lumière stroboscopique s'allume. 33-1/3 tr/min est automatiquement sélectionné et l'indicateur [33] s'allume.

2 Appuyez sur [START-STOP].

La platine de lecture commence à tourner.

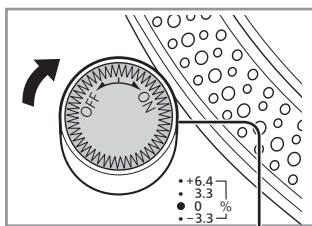

Lumière stroboscopique

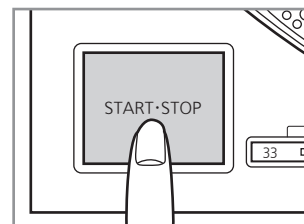
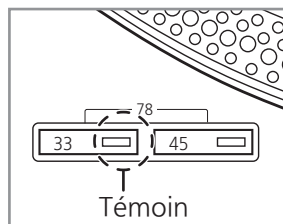

Adaptateur pour disques 45 tours

Pivot central

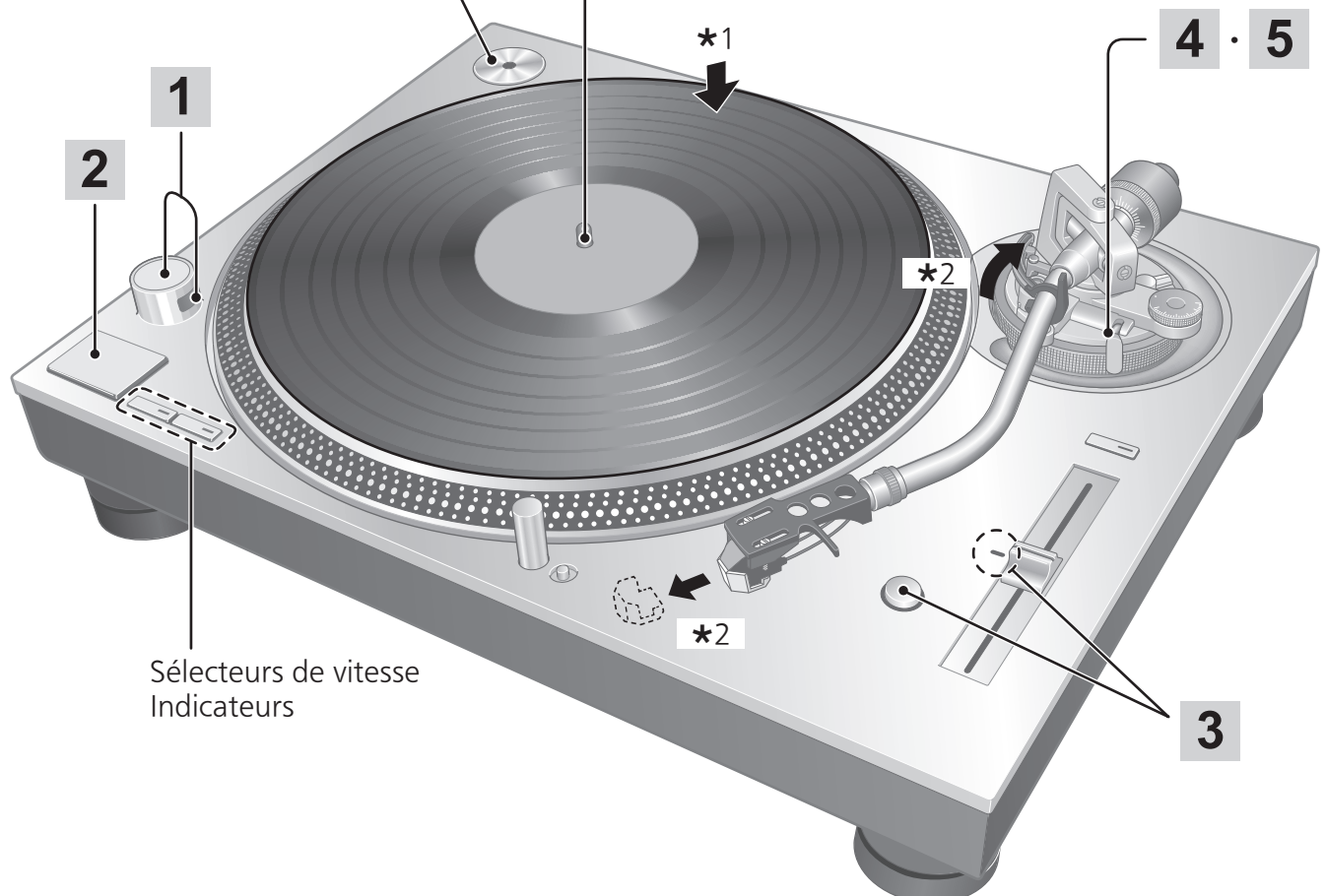

Sélecteurs de vitesse
Indicateurs

3 Appuyez sur [RESET] pour allumer le témoin DEL bleu de contrôle de vitesse.

L'appareil lit à une vitesse prédéfinie (33-1/3, 45 ou 78 tr/min) indépendamment de position [pitch adj].

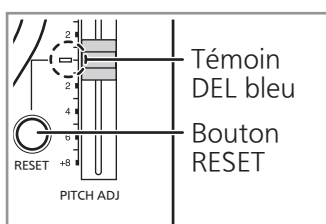

- Réglage fin de vitesse (⇒ 22)

4 Soulevez le levier de pose et de relevage et placez le bras de lecture sur le disque.

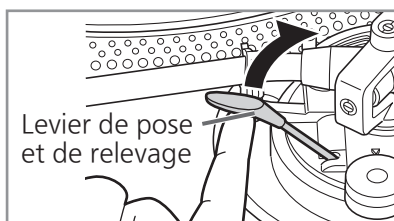

5 Abaissez le levier de pose et de relevage.

Le bras de lecture se déplace lentement vers le bas.

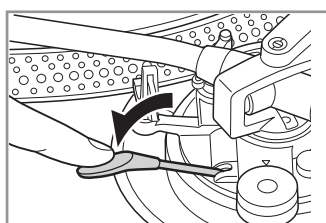

La lecture commence.

■ Pour arrêter temporairement la lecture

Relevez le levier de pose et de relevage.

- La pointe de lecture se soulève du disque.
- Pour lancer la lecture à nouveau, abaissez le levier de pose et de relevage.

■ Lorsque la lecture prend fin

- ① Relevez le levier de pose et de relevage, ramenez le bras de lecture sur le support de bras et abaissez le levier de pose et de relevage.
- ② Appuyez sur [START-STOP].
Le frein électronique arrête doucement la platine.
- ③ Tournez [ON/OFF] pour mettre l'appareil hors tension.
- ④ Fixez le bras de lecture à l'aide du clip de retenue du bras.
- ⑤ Remettez le couvercle de pointe de lecture (pour protéger le bout de la pointe de lecture).

■ Pour allumer la pointe de lecture

Le bout de la pointe de lecture est allumé pendant la lecture.

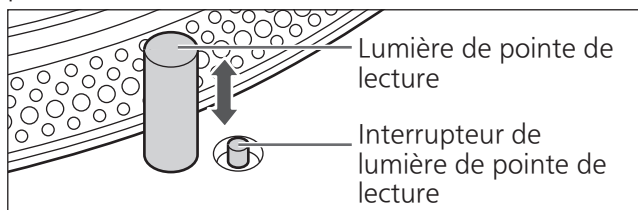

Appuyez sur l'interrupteur de lumière de pointe de lecture.

- La lumière de pointe de lecture (DEL blanche) s'élève et illumine la pointe de lecture.
- Appuyez vers le bas la lumière de la pointe de lecture pour éteindre la lumière.

Attention

Appuyez fermement sur l'interrupteur de lumière de pointe de lecture. Si l'interrupteur est légèrement enfoncé, la lumière peut s'allumer mais ne pas s'élever.

■ Lors de la lecture de 45 tours

- Appuyez sur le bouton de sélection de vitesse [[45]] ([[45]] s'allume).
- Montez l'adaptateur pour disques 45 tours sur le pivot central.

■ Lors de la lecture de 45 tours SP (enregistrement court)

- Appuyez en même temps sur les boutons de sélection de vitesse [33] et [45] (78 tr/min : [33] et [45] s'allument).

■ Lors de l'utilisation d'un stabilisateur d'enregistrement (non inclus)

- Consultez le manuel d'instructions du stabilisateur d'enregistrement.
- Poids maximum : 1 kg

Contrôle de vitesse (réglage fin de la hauteur)

1 Appuyez sur [RESET] pour éteindre la lumière DEL bleue.

2 Appuyez sur le bouton de sélection de plage de vitesse pour sélectionner la plage de vitesse.

- [x2] lumière allumée : $\pm 16\%$
- [x2] lumière éteinte : $\pm 8\%$

3 Lorsque la platine tourne

Faites glisser [PITCH ADJ].

- En fonction de votre sélection, la vitesse peut être réglée entre environ -8% et $+8\%$ ou environ -16% et $+16\%$.
- Les chiffres représentent les pourcentages approximatifs pour votre réglage.

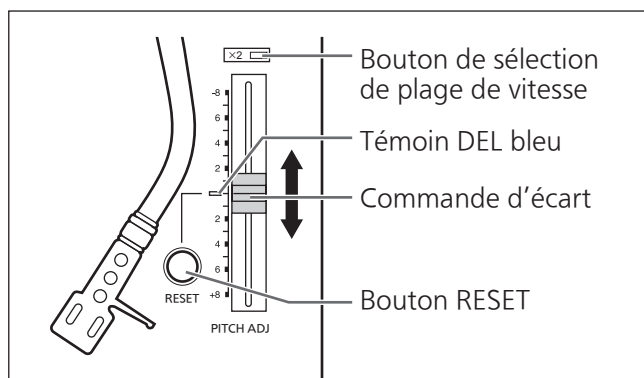

■ Pour mesurer l'écart

Les quatre rangées de miroirs stroboscopiques sur le bord extérieur de la platine de lecture peuvent aider à mesurer l'écart.

Miroirs stroboscopiques

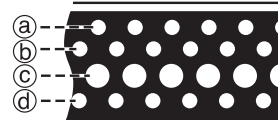

- Ⓐ $+6,4\%$ de changement de vitesse lorsque stationnaire
- Ⓑ $+3,3\%$ de changement de vitesse lorsque stationnaire
- Ⓒ Vitesse normale de platine (33-1/3, 45 ou 78 tr/min) lorsque stationnaire
- Ⓓ $-3,3\%$ de changement de vitesse lorsque stationnaire

Attention

Les miroirs stroboscopiques sont éclairés par la lumière stroboscopique (DEL bleue) se synchronisant avec la fréquence précise de commande numérique. Utilisez toujours la DEL bleue pour mesurer la vitesse.

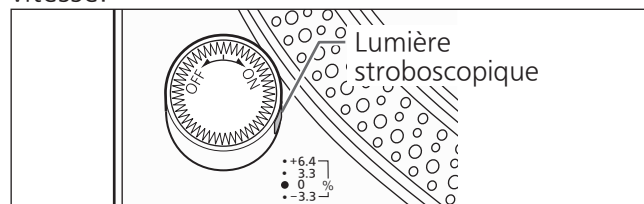

■ Remettre l'écart à sa valeur initiale

Appuyez sur [RESET].

Le témoin DEL s'allume et la vitesse retourne immédiatement à une valeur pré-réglée indépendamment de la position de [PITCH ADJ].

(33-1/3, 45 ou 78 tr/min)

Entretien

■ Entretien des pièces

Retirez avec soin la poussière de la pointe de lecture et du disque.

- Enlevez la coquille porte-cellule avec la cellule de lecture et nettoyez la pointe de lecture en utilisant une brosse douce. Brossez de la base vers le bout.
- Utilisez un nettoyant pour disque pour garder vos disques propres.

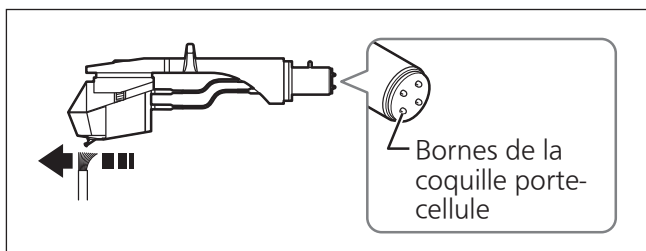

Essuyez de temps en temps les bornes de la coquille porte-cellule.

Essuyez les bornes de la coquille porte-cellule avec un chiffon doux et fixez la coquille porte-cellule au bras de lecture.

Baissez le volume ou mettez l'amplificateur hors tension avant de monter ou de retirer la coquille porte-cellule.

Les enceintes peuvent être endommagées si la coquille porte-cellule est déplacée lorsque le volume est élevé.

■ Nettoyage du couvercle anti-poussières

Essuyez le couvercle anti-poussières et le boîtier avec un chiffon doux.

Lorsque la poussière est tenace, essorez bien un chiffon humide pour essuyer la saleté, puis essuyez-la avec un chiffon doux.

- N'utilisez pas de solvants tels que benzine, diluant, alcool, détergent de cuisine, chiffon imprégné chimiquement, etc. L'utilisation de ces produits peut causer la déformation du boîtier extérieur ou le détachement du revêtement.
- N'essuyez pas le couvercle anti-poussières pendant la lecture d'un disque. Cela pourrait causer de l'électricité statique. Cette électricité statique peut attirer le bras de lecture vers le couvercle anti-poussières.

■ Déplacement de l'appareil

Remballer l'appareil dans son emballage original.

Si vous n'avez plus l'emballage, procédez comme suit :

- Retirez la platine et le tapis de platine et enveloppez-les avec précaution.
- Retirez la coquille porte-cellule et le contrepoids d'équilibrage du bras de lecture et enveloppez-les avec soin.
- Fixez le bras de lecture avec le clip de retenue du bras et maintenez-le en place avec du ruban adhésif.
- Enveloppez soigneusement l'unité principale dans une couverture ou du papier.

■ Symbole DEEE

Mise au rebut du produit en dehors des pays de l'UE



Ce symbole est valable dans l'UE seulement.

Contactez un bureau gouvernemental local ou votre revendeur pour confirmer une manière correcte de mettre au rebut.

Guide de dépannage

Guide de dépannage Avant de faire appel au service, faites les vérifications ci-dessous. En cas de doute concernant certains des points à vérifier, ou si les solutions indiquées dans le tableau ne permettent pas de résoudre le problème, contactez votre revendeur.

Pas de courant.

- Le cordon d'alimentation secteur est-il branché ? Insérez le cordon à fond. (⇒ 14)

Il y a du courant mais aucun son. Le son est faible.

- Les raccordements sont-ils bien effectués sur les bornes PHONO de l'amplificateur ou du récepteur ?
Branchez les câbles PHONO aux bornes PHONO de l'amplificateur. (⇒ 14)

Les sons de gauche et de droite sont inversés.

- Les raccordements du câble de connexion stéréo à l'amplificateur ou au récepteur sont-ils inversés ? Vérifiez de nouveau tous les raccordements. (⇒ 14)
- Les raccordements des fils de jonction de la coquille porte-cellule aux bornes de la cellule de lecture sont-ils bien effectués ? Vérifiez de nouveau tous les raccordements. (⇒ 11)

On entend un ronflement pendant la lecture.

- D'autres appareils ou leur cordon d'alimentation secteur se trouvent-ils à proximité du câble de connexion stéréo ? Éloignez les appareils et leur cordon d'alimentation secteur de cet appareil.
- Le fil de connexion à la terre est-il raccordé ? Assurez-vous que le fil de connexion à la terre est correctement raccordé. (⇒ 14)

La lumière stroboscopique ou le voyant bleu clignote.

Effectuez l'opération suivante lorsque la lumière stroboscopique ou le voyant bleu clignote. Le symptôme peut être amélioré.

- ① Tournez [ON/OFF] sur OFF.
 - ② Débranchez la fiche d'alimentation, attendez trois secondes puis insérez de nouveau la prise.
 - ③ Tournez [ON/OFF] sur ON et appuyez sur [START-STOP] pour faire tourner la platine.
- Si la lumière stroboscopique ou le voyant bleu clignote à nouveau, vérifiez lequel clignote et contactez notre représentant pour le service après-vente.

Mise à jour du firmware

Pour améliorer le fonctionnement ou ajouter de nouvelles fonctions, le firmware de l'appareil est mis à jour en fonction des besoins.

Avant la mise à jour

- Depuis le site Web de support, téléchargez le firmware pour la mise à jour de la version et créez une mémoire USB utilisée pour la mise à jour de la version.
- Allez sur le site Web suivant pour savoir comment créer une mémoire USB pour la mise à jour de la version.
www.technics.com/support/firmware/

1 Tournez [ON/OFF] sur OFF et enlevez la platine. (⇒ 13)

2 Branchez la mémoire USB pour la mise à jour de la version à la borne UPDATE de l'appareil.



3 Tournez [ON/OFF] sur ON.

- Lorsque la mise à jour commence, les témoins de mise à jour s'allument de gauche à droite.



4 Vérifiez que l'ensemble des quatre témoins sont allumés, puis tournez [ON/OFF] sur OFF.

- Il faut environ 120 secondes pour mettre à jour le firmware.

5 Retirez la mémoire USB.

Attention

- N'appuyez pas sur [START-STOP] lorsque la platine est retirée.
- Utilisez une mémoire USB de format FAT16 ou FAT32.
- Ne branchez aucun dispositif USB autre que la mémoire USB pour la mise à jour de la version à la borne UPDATE de cet appareil.
- Aucun périphérique USB ne peut être chargé depuis la borne UPDATE de cet appareil.
- Si après avoir branché la clé USB et tourné [ON/OFF] sur ON, les lampes mises à jour ne parviennent pas à s'allumer dans les 15 secondes ou si elles clignotent, consulter le site Web suivant.
www.technics.com/support/firmware/

Spécifications

Généralités	
Alimentation	110 - 240 V CA, 50/60 Hz
Consommation	14 W (Alimentation ON) 0,2 W (Alimentation OFF)
Dimensions (l × H × P)	453 x 173 x 372 mm
Masse	Env. 18,0 kg

Platine de lecture	
Type	Système de platine à entraînement direct (manuel)
Système d'entraînement	Entraînement direct
Moteur	Moteur C.C. sans balai
Platine	Laiton et aluminium moulé sous pression combinée Diamètre : 332 mm Masse : Env. 3,6 kg (y compris une feuille de caoutchouc)
Vitesses de rotation	33-1/3, 45 et 78 tr/min
Plage de vitesse variable	± 8 % et ± 16 %
Couple de démarrage	3,3 kg-cm
Caractéristiques d'augmentation	0,7 s. (de la position immobile) à 33-1/3 tr/mn
Système de freinage	Frein électronique
Pleurage et scintillement	0,025 % W.R.M.S. (JIS C5521)
Ronflement	78 dB (IEC 98A pondéré)

Section du bras de lecture	
Type	Type statique équilibré
Longueur effective	230 mm
Porte-à-faux	15 mm
Angle d'erreur de piste	En deçà de 2° 32' (au sillon extérieur d'un disque de 30 cm (12")) En deçà de 0° 32' (au sillon intérieur d'un disque de 30 cm (12"))
Angle de décalage	22°
Plage de réglage de hauteur de bras de lecture	0 - 6 mm
Plage de réglage de la pression de pointe de lecture	0 - 4 g (lecture directe)
Poids de la coquille porte-cellule	Env. 7,6 g
Plage du poids de la cellule de lecture utilisable	(Sans contreponds auxiliaire) 5,6 - 12,0 g 14,3 - 20,7 g (y compris la coquille porte-cellule) (Avec le petit contreponds auxiliaire) 10,0 - 16,4 g 18,7 - 25,1 g (y compris la coquille porte-cellule) (Avec le gros contreponds auxiliaire) 14,3 - 19,8 g 23,0 - 28,5 g (y compris la coquille porte-cellule)
Patte de la borne de la coquille porte-cellule	1,2 mm φ Patte de borne à 4 broches

Spécifications sujettes à modifications sans préavis.

Introduzione

Grazie per avere acquistato questo prodotto.

Leggere attentamente queste istruzioni prima di utilizzare questo prodotto e conservare il presente manuale per uso futuro.

- Note sulle descrizioni contenute in queste istruzioni per l'uso
 - Le pagine da consultare sono indicate con "(⇒ 00)".
 - Le illustrazioni presenti nel manuale possono differire dal vostro apparecchio.

Caratteristiche

L'azionamento diretto del coreless elimina l'effetto cogging e permette una rotazione regolare

- La costruzione a doppio rotore riduce il livello di vibrazioni durante la rotazione, pur mantenendo una coppia elevata.
- La tecnologia di controllo motore ad alta precisione commuta il tipo di azionamento in base allo stato di funzionamento del motore. Questa tecnologia combina una coppia elevata con elevata stabilità.

Il braccio con cuscinetti ad alta precisione raggiunge un'elevata sensibilità di movimento iniziale

- L'asta braccio è realizzata in magnesio, il quale fornisce elevata rigidità.
- L'impiego della tradizionale struttura con sospensione cardanica Technics e cuscinetti ad alta precisione fa raggiungere un'alta sensibilità di movimento iniziale.

Giradischi a tre strati che garantisce una stabilità rotazionale regolare

- Il giradischi ha una struttura a tre strati con un piatto in ottone e alluminio pressofuso rigidamente combinato, e una gomma che ne copre la superficie posteriore per eliminare risonanze inutili. Con questa costruzione, si raggiungono elevata rigidità e smorzamento delle vibrazioni.
- L'uso di un giradischi pesante genera una grande massa inerziale. Offre stabilità rotazionale regolare.

Struttura a quattro strati e isolatori su realizzati con design anti-vibrazioni

- Il pannello superiore di alluminio puro è stato aggiunto alla struttura a tre strati di alluminio pressofuso, BMC e gomma pesante. Questa struttura a quattro strati unisce un'elevata rigidità con una finitura di alta qualità e tatto.
- Gli isolatori impiegano una gomma speciale in silicone per assicurare un elevato smorzamento delle vibrazioni e affidabilità a lungo termine. Smorzano completamente le vibrazioni esterne ed eliminano il ronzio.

Terminali di alta qualità

- L'uso di ottone lavorato e terminali placcati in oro evita che la qualità del suono si riduca.
- All'interno dell'involucro, la struttura di schermatura metallica è utilizzata per ridurre gli effetti del rumore esterno.

Velocità del giradischi ad alta precisione mantenuta grazie al controllo del tono

- Il metodo di controllo digitale è adottato per ottenere il controllo del tono costante.
- Viene fornito un pulsante di selezione intervallo variabile del tono ($\times 2$). Il controllo del tono con intervallo fino a $\pm 16\%$ è possibile.

Sommario

● Prima dell'uso		Prima dell'uso
Precauzioni per la sicurezza	6	
Accessori.....	9	
Nomi dei componenti.....	10	
● Per iniziare		Per iniziare
Montaggio del giradischi.....	11	
● Collegamento della cartuccia.....	11	
● Montaggio del giradischi	13	
● Montaggio del tappetino del piatto	13	
● Montaggio della conchiglia portatestina	13	
● Montaggio del contrappeso	13	
Collegamenti e installazione	14	
● Collegamento a un amplificatore o componente integrato	14	
● Installazione	15	
● Montare il coperchio antipolvere	15	
Regolazione	16	
● Bilanciamento orizzontale	16	
● Pressione della puntina.....	16	
● Anti-skating.....	17	
● Altezza del braccio giradischi.....	18	
● Altezza dell'alzabraccio	19	
● Regolazione della velocità di avvio/arresto del piatto... ..	19	
● In riproduzione		In riproduzione
Lettura dei dischi.....	20	
Controllo del tono (regolazione fine del tono)	22	
● Manutenzione		Manutenzione
Manutenzione.....	23	
Guida alla risoluzione dei problemi	24	
Aggiornamento del firmware	24	
Dati tecnici.....	25	

Precauzioni per la sicurezza

ATTENZIONE

Unità

- Per ridurre il rischio d'incendio, folgorazioni o danni all'unità,
 - Non esporre questa unità alla pioggia, umidità, gocciolamenti o spruzzi.
 - Non posare oggetti contenenti liquidi, come un vaso di fiori, su questa unità.
 - Utilizzare solo gli accessori consigliati.
 - Non rimuovere le coperture.
 - Non riparare quest'unità da soli. Per qualsiasi riparazione rivolgersi a un tecnico qualificato.
 - Non introdurre oggetti metallici all'interno di questa unità.
 - Non appoggiare oggetti pesanti su questa unità.

Cavo di alimentazione CA

- Per ridurre il rischio d'incendio, folgorazioni o danni all'unità,
 - Accertarsi che la tensione di alimentazione corrisponda a quella indicata su questa unità.
 - Inserire fino in fondo la spina del cavo di alimentazione nella presa.
 - Non tirare, piegare, o appoggiare oggetti pesanti sul cavo di alimentazione.
 - Non maneggiare la spina con le mani bagnate.
 - Tenere la spina del cavo di alimentazione tra le dita quando la si scollega.
 - Non utilizzare una spina o una presa di rete danneggiate.
- La presa di rete è il dispositivo per scollegare. Installare l'unità in modo che la presa di rete possa essere scollegata immediatamente dalla presa di corrente.
- Assicurarsi che il perno della messa a terra sul cavo di alimentazione sia collegato saldamente per evitare scosse elettriche.
 - Un componente con costruzione di CLASSE I deve essere collegato ad una presa elettrica dotata di messa a terra di protezione.

AVVERTENZA

Unità

- Non mettere sull'unità sorgenti di fiamme nude, come candele accese.
- Durante l'uso, questa unità potrebbe essere soggetta all'interferenza radio causata dal cellulare. Se si dovesse verificare tale interferenza, aumentare la distanza tra questa unità e il cellulare.
- Questa unità è progettata per l'uso nei paesi con clima tropicale.
- Non posizionare oggetti sull'unità. L'unità si surriscalda mentre è accesa.

Collocazione

- Collocare questa unità su una superficie piana.
- Per ridurre il rischio d'incendio, folgorazioni o danni all'unità,
 - Per mantenere una buona ventilazione, non installare o sistemare questa unità in uno scaffale dei libri, armadietto incorporato od altro spazio ristretto.
 - Non ostruire le aperture di ventilazione di questa unità con giornali, tovaglie, tende ed altri oggetti simili.
 - Non esporre questa unità alla luce diretta del sole, a temperature elevate, a eccessiva umidità e a forti vibrazioni.
- Assicurarsi che la posizione di collocamento sia robusta abbastanza da reggere il peso dell'unità (⇒ 25).
- Non sollevare o trasportare questa unità tenendola per una manopola. Questo potrebbe causare la caduta dell'unità e conseguenti lesioni personali o malfunzionamento dell'unità.

**Smaltimento di vecchie apparecchiature****Solo per Unione Europea e Nazioni con sistemi di raccolta e smaltimento**

Questo simbolo sui prodotti, sull'imballaggio e/o sulle documentazioni o manuali accompagnanti i prodotti indica che i prodotti elettrici, elettronici non devono essere buttati nei rifiuti domestici generici.

Per un trattamento adeguato, recupero e riciclaggio di vecchi prodotti vi invitiamo a portarli negli appositi punti di raccolta secondo la legislazione vigente nel vostro paese.







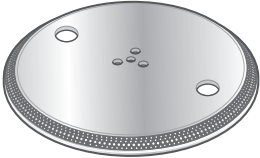
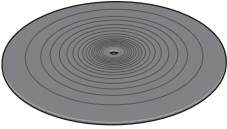
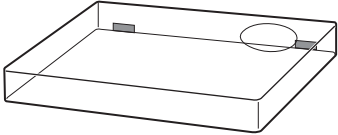

Con uno smaltimento corretto, contribuirete a salvare importanti risorse e ad evitare i potenziali effetti negativi sulla salute umana e sull'ambiente.

Per ulteriori informazioni su raccolta e riciclaggio, vi invitiamo a contattare il vostro comune.

Lo smaltimento non corretto di questi rifiuti potrebbe comportare sanzioni in accordo con la legislazione nazionale.

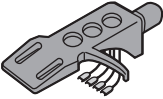
Accessori

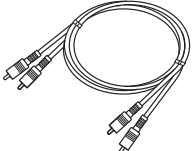
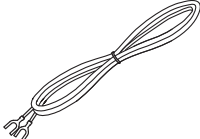
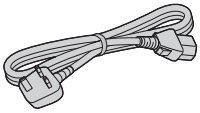
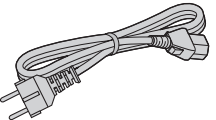
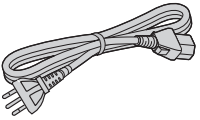
Alcune parti sono state smontate per evitare danni durante la spedizione.
Verificare e identificare gli accessori in dotazione.

<p>Giradischi (1 pz.) (RYQ1618-X)</p> 	<p>Tappetino del piatto (1 pz.) (RGS0008)</p> 	<p>Coperchio antipolvere (1 pz.) (RYF1035-Q)</p> 	
<p>Adattatore disco EP (1 pz.) (RMX0551)</p> 	<p>Contrappeso (1 pz.) (RXQ2316)</p> 	<p>Peso ausiliario Piccolo (1 pz.) (TPAKK61)</p> 	
<p>Peso ausiliario Grande (1 pz.) (TPAKK62)</p> 	<p>Conchiglia portatestina (1 pz.) (RFA3670)</p> 	<p>Calibro di sporgenza puntina (1 pz.)(RMR2210-W)</p> 	
<p>Gruppo viti cartuccia (1 gruppo) (RXQ2315)</p> <ul style="list-style-type: none"> ● Dadi (2 pz.) ● Viti corte (2 pz.) ● Viti lunghe (2 pz.) ● Rondelle (2 pz.) 	<p>Cavo PHONO (1 pz.) (K2KYYYY00257)</p> 	<p>Cavo di messa a terra PHONO (1 pz.) (K4EY1YY00160)</p> 	
<p>Cavo di alimentazione CA (1 pz.) (K2CT3YY00081)</p> 	<p>Cavo di alimentazione CA (1 pz.) (K2CM3YY00041)</p> 	<p>Cavo di alimentazione CA (1 pz.) (K2CS3YY00033)</p> 	<p>Gruppo viti giradischi (1 gruppo) (RXQ2343)</p> <ul style="list-style-type: none"> ● Viti lunghe (3 pz.) ● Rondelle (3 pz.) ● Molle a tazza (3 pz.) 

- I numeri di modello degli accessori sono di giugno 2016. Sono soggetti a modifiche senza preavviso.
- Smaltire i materiali di imballaggio in modo appropriato.
- Seguire le normative locali per lo smaltimento del prodotto.
- Non utilizzare altri cavi di alimentazione CA, cavi PHONO e cavi di messa a terra PHONO ad eccezione di quelli in dotazione.
- Tenere la cartuccia, il peso ausiliario, i dadi, le viti e le rondelle fuori dalla portata dei bambini per evitare che possano inghiottirli.

Nomi dei componenti

I numeri come (⇒ 20) indicano le pagine di riferimento.

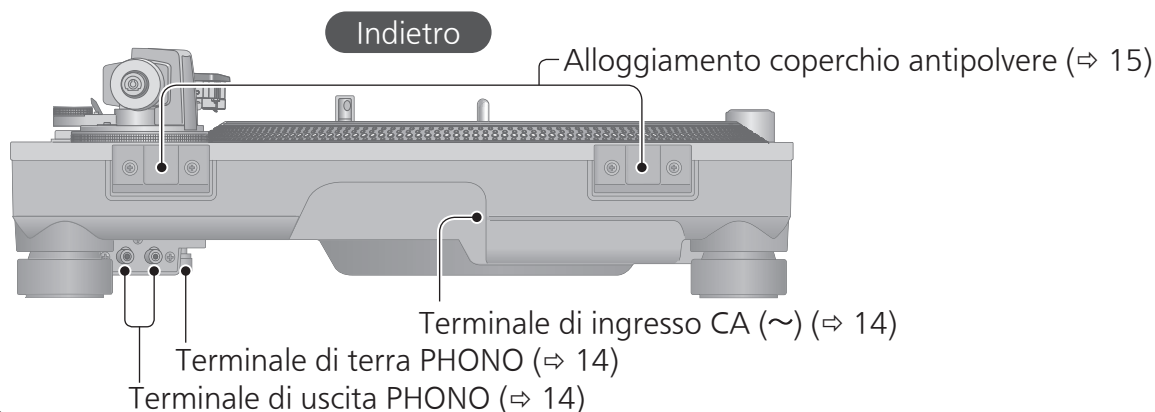
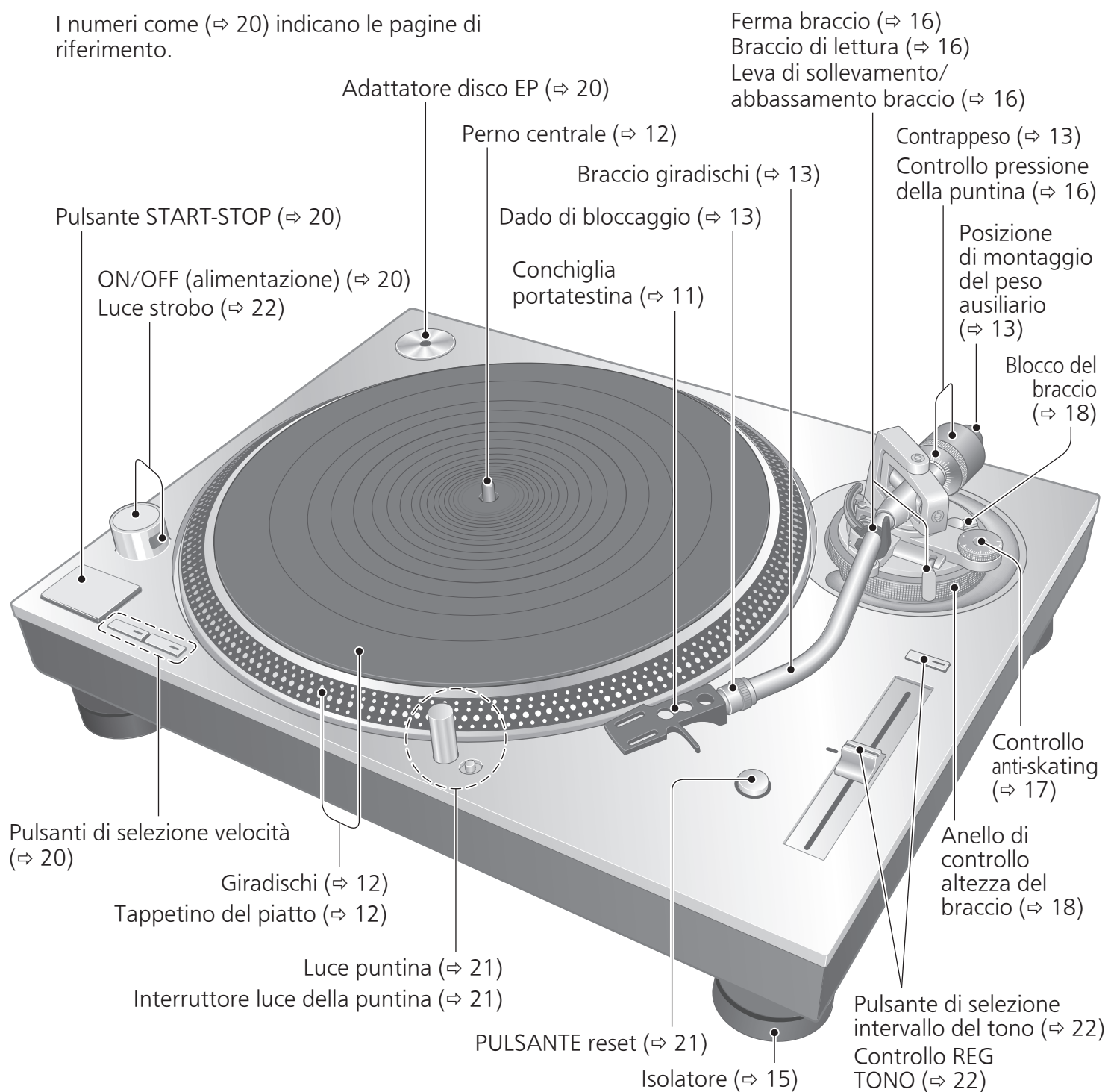

Montaggio del giradischi

Collegamento della cartuccia

1 Fissare una cartuccia (comprata al supermercato) provvisoriamente.

Seguire le istruzioni della cartuccia per montarla correttamente alla conchiglia portatestina, quindi serrare le viti.

- Se le viti di fissaggio sono comprese nella cartuccia, utilizzarle.
- Quando si riproducono dischi SP, utilizzare una cartuccia per dischi SP.
- Utilizzare un mini cacciavite piatto (4 mm) disponibile in commercio.

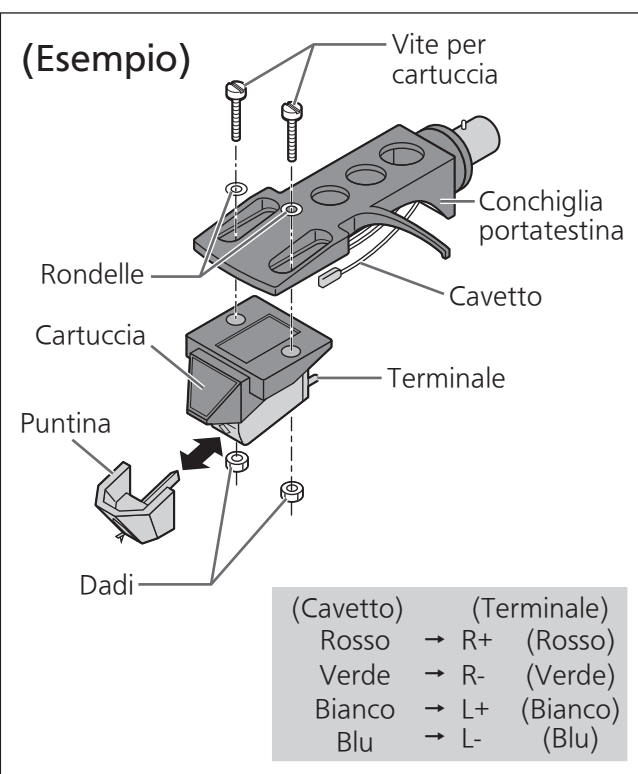

2 Regolare la sporgenza.

Utilizzare il calibro di sporgenza puntina in dotazione.

- ① Montare il calibro di sporgenza puntina sulla conchiglia portatestina.

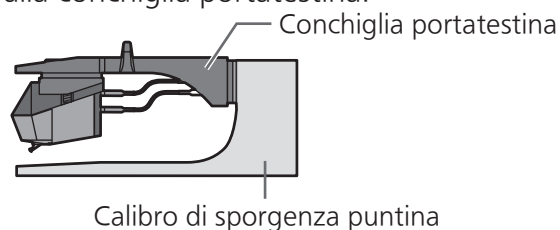

- ② Spostare la cartuccia per allineare la puntina con l'estremità del calibro.

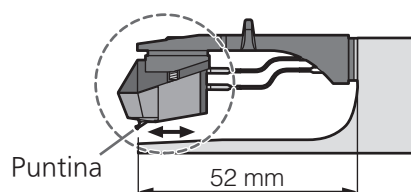

- La cartuccia deve essere parallela sul portatestina se vista dall'alto e di lato (la figura è vista dall'alto).

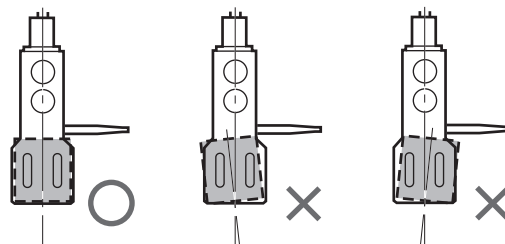

- ③ Serrare la vite per cartuccia.

- Fare attenzione affinché la cartuccia non esca.

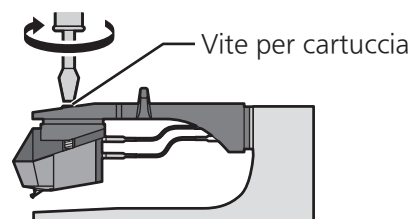

La sporgenza può essere regolata in modo ottimale.

Montaggio del giradischi (continua)

Alcune parti sono state smontate per evitare danni durante la spedizione.
Montare il giradischi nell'ordine seguente.

Attenzione

Non collegare il cavo di alimentazione CA finché non si è completato il montaggio.

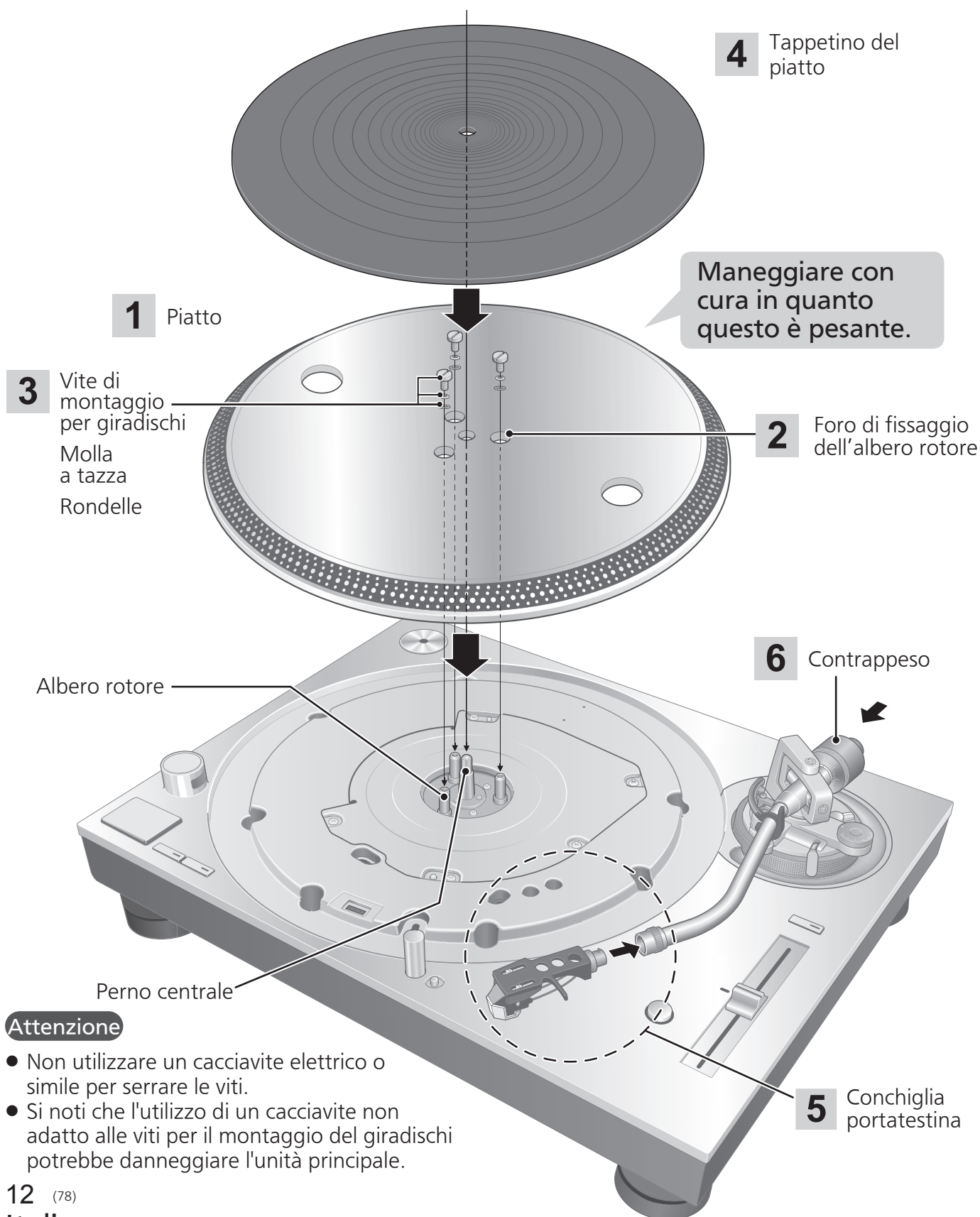

Attenzione

- Non utilizzare un cacciavite elettrico o simile per serrare le viti.
- Si noti che l'utilizzo di un cacciavite non adatto alle viti per il montaggio del giradischi potrebbe danneggiare l'unità principale.

Montaggio del giradischi

- 1 Inserire il perno centrale nel foro centrale del giradischi.

Attenzione

- Fare attenzione quando si maneggia il giradischi in quanto è pesante.
- Eliminare impronte digitali o sporco con un panno morbido.

- 2 Abbassare lentamente il giradischi mentre si allineano i fori di fissaggio dell'albero rotore (tre posizioni) con gli alberi rotori.

- Ruotare il giradischi in entrambe le direzioni per allineare i fori con gli alberi rotori.

Attenzione

- Se gli alberi rotori non sono allineati, un divario rimane tra il piatto girevole e l'unità principale e non è possibile montare il giradischi in modo corretto. Non forzare il giradischi verso il basso.

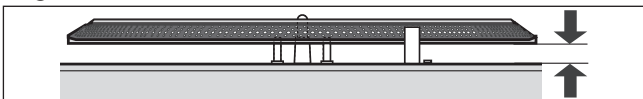

- 3 Fissare le rondelle, le molle a tazza e viti per il giradischi ai fori di fissaggio dell'albero rotore, quindi serrare le viti di fissaggio in modo sicuro.

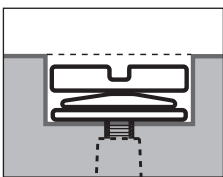

Attenzione

- Quando si serrano le viti, fare in modo che le teste delle viti sporgano dalla superficie superiore del giradischi.
- Serrare le tre viti in modo uniforme.

■ Per rimuovere il giradischi

- ① Allentare le viti di montaggio per giradischi e rimuoverle.
-Conservare le viti, le molle a tazza e le rondelle attentamente.
- ② Reggere il giradischi con entrambe le mani e tirare lentamente verso l'alto.

Montaggio del tappetino del piatto

- 4 Appoggiare il tappetino sul piatto girevole.

Montaggio della conchiglia portatestina

- 5 Montare la conchiglia portatestina con la cartuccia nel braccio. Mantenere la conchiglia portatestina orizzontale e serrare il dado di bloccaggio.

- Fare attenzione a non toccare la puntina.

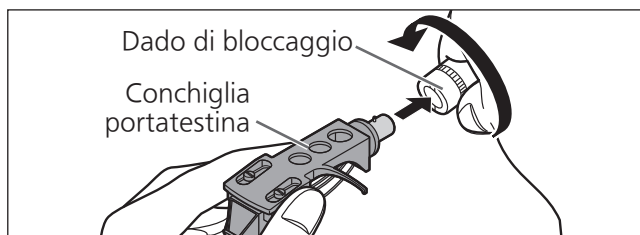

Montaggio del contrappeso

- 6 Montare il contrappeso sulla parte posteriore del braccio del giradischi.

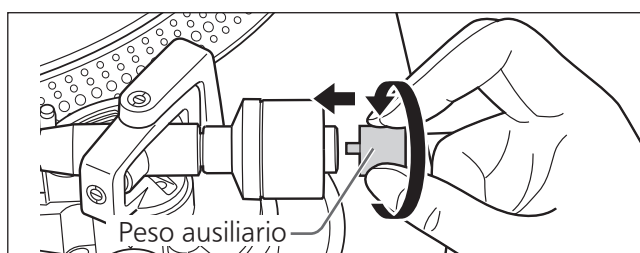
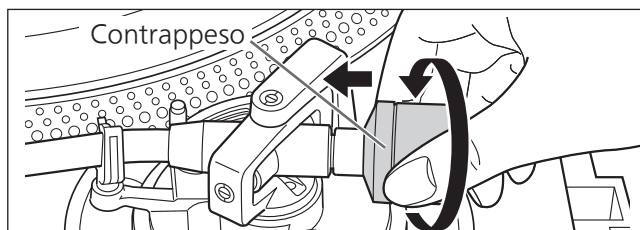

- Attaccare il peso ausiliario incluso alla parte posteriore del braccio secondo il peso della cartuccia.
Per le gamme di peso regolabili della cartuccia, fare riferimento a "Intervallo di peso della cartuccia applicabile". (⇨25)

Nota

- L'interno del contrappeso è unto.

Collegamenti e installazione

- Spegnerne tutte le unità e scollegare il cavo di alimentazione CA dalla presa prima di effettuare i collegamenti.
- Ricollegare il cavo di alimentazione CA solo dopo aver completato tutti gli altri collegamenti.
- Assicurarsi di collegare il cavo di messa a terra PHONO. In caso contrario potrebbe sentirsi un ronzio.
- Leggere anche il manuale di istruzioni del dispositivo collegato.

1 Collegare i cavi PHONO e il cavo di messa a terra PHONO ai terminali PHONO degli apparecchi collegati.

- Se l'amplificatore collegato non ha i terminali PHONO, non è possibile ottenere un volume o una qualità del suono adeguati.

2 Collegare il cavo di alimentazione CA.

- Controllare la potenza in watt della presa CA sull'apparecchio collegato prima di utilizzarlo per questa unità. (Questa unità consuma 14 W).

Collegamento a un amplificatore o componente integrato

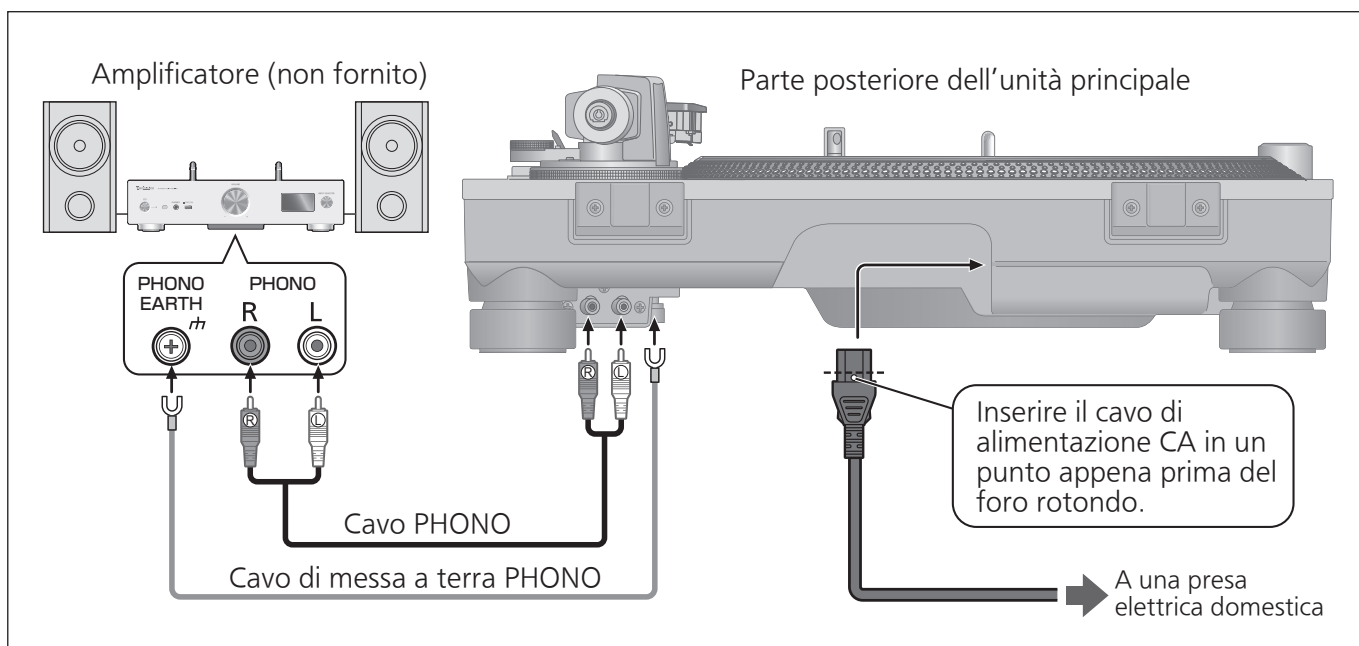

Nota

- L'interruttore di funzionamento non distacca l'intera unità dalla rete, anche se in posizione "OFF". Rimuovere la spina principale dalla presa elettrica se non si intende utilizzare l'unità per un lungo periodo di tempo. Posizionare l'unità in modo che la spina possa essere rimossa facilmente.

Installazione

Installare l'unità su una superficie orizzontale protetta dalle vibrazioni.

Allontanare quanto più possibile l'unità dai diffusori.

■ Regolare l'altezza per posizionare l'unità in orizzontale

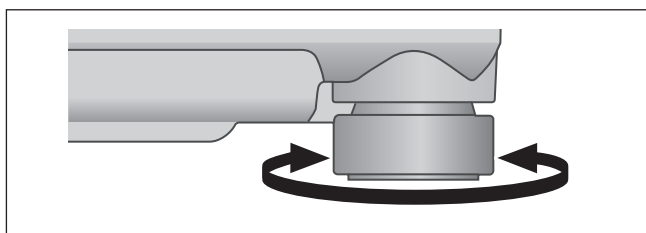

Sollevare l'unità principale per ruotare gli isolatori e regolare l'altezza.

- In senso orario: Riduce l'altezza.
- In senso antiorario: Aumenta l'altezza.

Attenzione

- Non ruotare eccessivamente gli isolatori. Ciò potrebbe causare un loro distacco o danneggiamento.

Montare il coperchio antipolvere

1 Reggere il coperchio antipolvere con entrambe le mani e inserirlo nel relativo spazio di montaggio (⇒ 10) sul lettore.

- Per rimuovere il coperchio antipolvere, tenerlo aperto e sollevarlo.

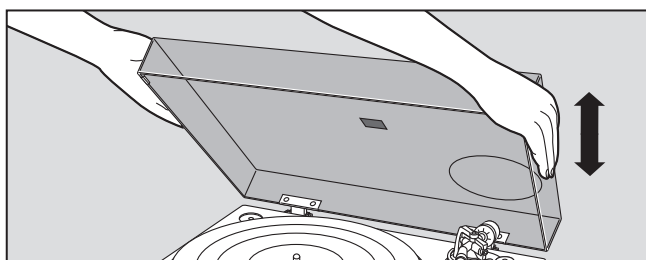

Attenzione

- Riportare il braccio del giradischi sul braccio di lettura e fissarlo con il ferma braccio prima di fissare o rimuovere il coperchio antipolvere.

■ Note per l'installazione

- Prima di spostare l'unità, rimuovere tutti i dispositivi collegati e spegnere l'alimentazione.
- Assicurarsi che l'unità non sia esposta alla luce diretta del sole, alla polvere, all'umidità o al calore di un calorifero.
- L'unità potrebbe captare interferenze dalla radio se presenti nelle vicinanze. Tenere l'unità quanto più lontano possibile da una radio.
- Non installare l'unità su una fonte di calore.
- Evitare luoghi con grandi variazioni di temperatura.
- Evitare luoghi con frequente formazione di condensa.
- Evitare luoghi instabili.
- Non posizionare oggetti sull'unità.
- Non installare l'unità in uno spazio ristretto, come una libreria.
- Installare l'unità in una posizione ben lontana da pareti o altri dispositivi per assicurare una dispersione del calore efficace dall'interno dell'unità.
- Assicurarsi che il materiale del luogo di installazione sia sufficientemente forte da sopportare il peso dell'unità.
- Notare che l'unità può essere danneggiata dal fumo di sigaretta o dall'umidità di un umidificatore ad ultrasuoni.

■ Condensa

Pensare di prendere una bottiglia fredda dal frigorifero. Se la si lascia in una stanza per un po', delle gocce di rugiada si formeranno sulla superficie della bottiglia. Questo fenomeno è chiamato "condensa".

- Condizioni che causano la formazione di condensa
 - ◇ Rapida variazione di temperatura (causata spostando da un luogo caldo ad un luogo freddo o viceversa, rapido raffreddamento o riscaldamento, o esposizione diretta ad aria fredda)
 - ◇ Elevata umidità in una stanza con tanto vapore, ecc.
 - ◇ Stagione piovosa
- La condensa può danneggiare l'unità. Se ciò si verifica, spegnere l'unità e lasciarla finché non si adatta alla temperatura ambiente (circa da 2 a 3 ore).

Regolazione

Bilanciamento orizzontale

Preparazione

- Per prima cosa, rimuovere il coperchio antipolvere.
- Rimuovere la protezione della puntina facendo attenzione a non danneggiarla, quindi rilasciare il ferma braccio.
- Abbassare la leva di sollevamento/abbassamento braccio.
- Ruotare il controllo anti-skating su "0".

1 Liberare il braccio dal braccio di lettura e regolare il bilanciamento orizzontale ruotando il contrappeso.

Reggere il braccio e ruotare il contrappeso nella direzione della freccia per regolare il bilanciamento finché il braccio è approssimativamente orizzontale.

- Fare attenzione affinché la puntina non tocchi il piatto o l'unità principale.

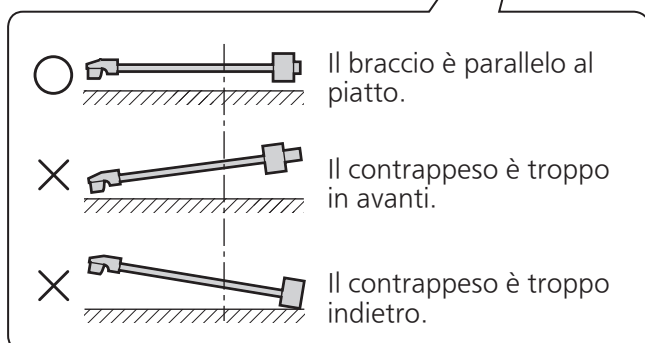
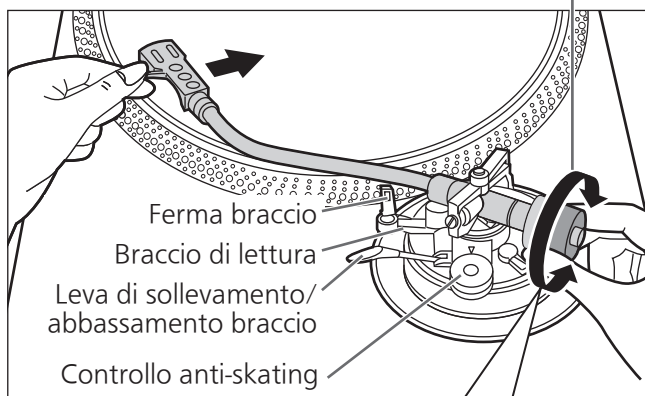
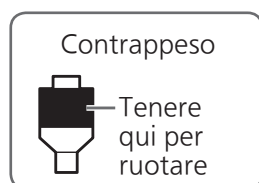

Pressione della puntina

Preparazione

- Per prima cosa, rimuovere il coperchio antipolvere.
- Riportare il braccio del giradischi sul braccio di lettura e fissarlo con il ferma braccio.

1 Ruotare il controllo pressione della testina fino a quando "0" si trova sulla linea centrale della parte posteriore del braccio.

- Facendo questo, tener fermo il contrappeso.

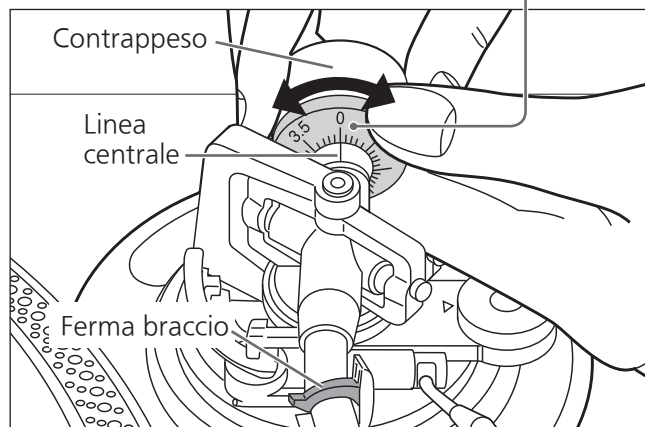
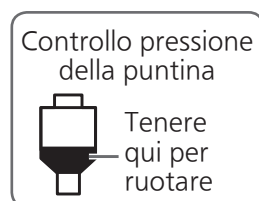

Nota

- Fare riferimento alla guida dell'utente per la pressione appropriata della puntina.

2 Girare il contrappeso per regolare la pressione della puntina appropriata per la cartuccia.

- Il controllo pressione della testina si attiva insieme al contrappeso.
- Ruotare fino a quando la linea centrale indica la pressione della puntina appropriata.

Contrappeso

Tenere qui per ruotare



Ruota insieme

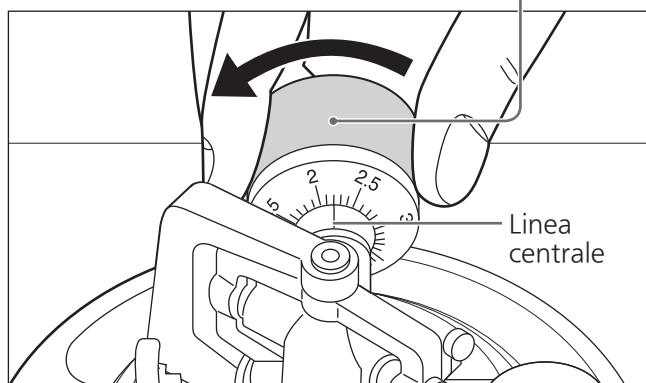

Linea centrale

Anti-skating

1 Ruotare il controllo anti-skating per regolarlo allo stesso valore del controllo pressione della puntina.

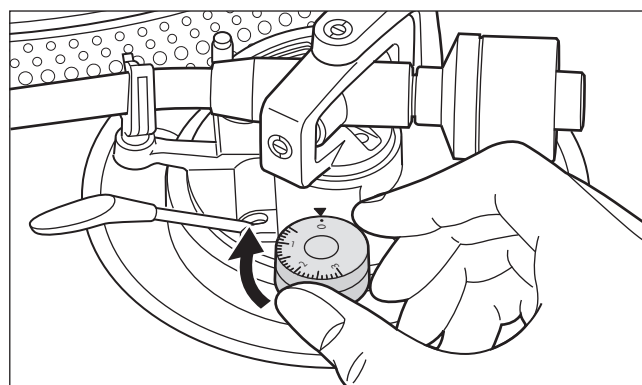

Nota

- Per pressioni dello stilo di 3 g e superiori, regolare il controllo anti-skating su "3".

Regolazione (continua)

Altezza del braccio giradischi

Fare questa regolazione soltanto se resa necessaria dalla cartuccia usata.

Preparazione

- Posizionare un disco sul giradischi.

1 Rilasciare il blocco braccio.

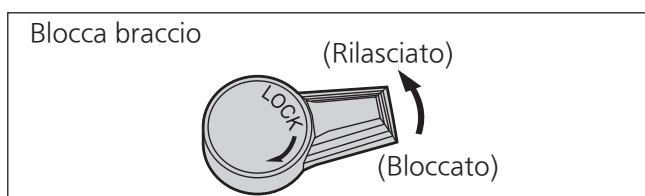

2 Regolare l'altezza con l'anello di controllo altezza del braccio.

Regolare l'altezza del braccio fino a quando il braccio diventa parallelo al disco.

- ① Utilizzare la tabella qui sotto come riferimento per trovare il segno della posizione appropriato per l'altezza della cartuccia.

(Per la conchiglia portatestina in dotazione)

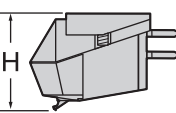
	Altezza cartuccia (H) in millimetri	Posizione di controllo dell'altezza
	17	0
	18	1
	19	2
	20	3
	21	4
	22	5
	23	6

- ② Ruotare l'anello di controllo altezza del braccio per allineare il segno della posizione con la linea di riferimento. Da 0 a 6 mm sono segnati sulla manopola di comando altezza del braccio.

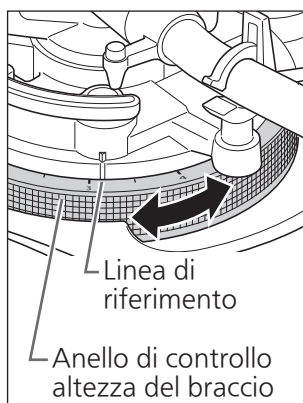

- ③ Al termine della regolazione dell'altezza del braccio, bloccare il braccio ruotando la manopola di blocco braccio.

■ Quando non si conosce l'altezza della cartuccia (H),

Rimuovere la protezione della puntina facendo attenzione a non danneggiarla, quindi rilasciare il ferma braccio.

Abbassare la leva di sollevamento/abbassamento braccio, appoggiare la puntina su un disco e regolare il controllo dell'altezza fino a quando il braccio e il disco sono paralleli.

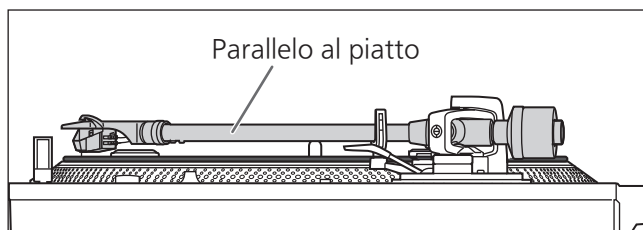

Attenzione

- Fare attenzione a non danneggiare la puntina.
- Non utilizzare il prodotto con il blocco del braccio rilasciato.

Altezza dell'alzabraccio

Effettuare una regolazione in base alla cartuccia, se necessario.

Preparazione

- Posizionare un disco sul giradischi.
- Rimuovere la protezione della puntina facendo attenzione a non danneggiarla, quindi rilasciare il ferma braccio.
- Alzare la leva di sollevamento/abbassamento braccio e spostare il braccio sopra il disco.

1 Controllare l'altezza leva dell'alzabraccio (distanza tra la puntina e la superficie del disco). Se è necessaria la regolazione, procedere al passo 2.

- L'altezza dell'alzabraccio è regolata in fabbrica da 8 a 13 mm.

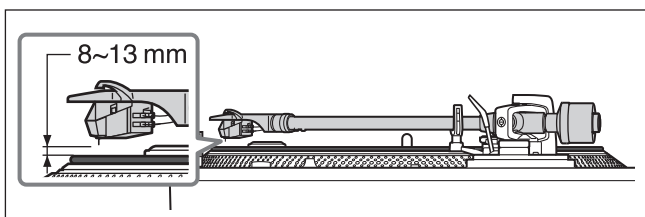

2 Riportare il braccio del giradischi sul braccio di lettura e fissarlo con il ferma braccio. Ruotare la vite di regolazione.

- Ruotando la vite in senso orario si abbassa l'alzabraccio.
- Ruotando la vite in senso antiorario si alza l'alzabraccio.

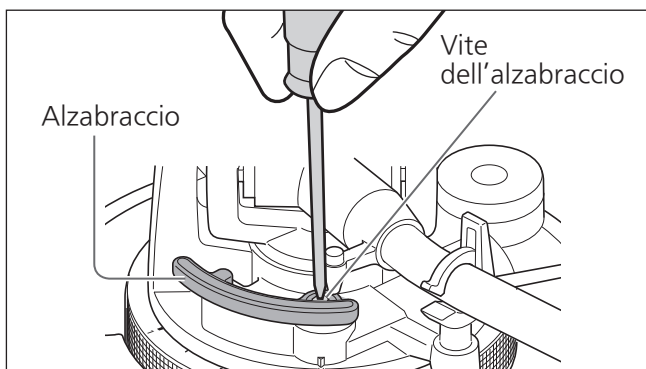

Regolazione della velocità di avvio/arresto del piatto

È possibile scegliere la modalità manuale o la modalità automatica. (Impostazione di fabbrica: modalità automatica)

■ Modalità automatica

Si consiglia la modalità automatica in grado di massimizzare le prestazioni del prodotto. Regola automaticamente la "velocità di avvio" (descritta di seguito). (La velocità della coppia impostata non viene applicata.)

- ① Ruotare il selettore di modalità [A] utilizzando uno strumento come un cacciavite sottile.

■ Modalità manuale

Consente di regolare manualmente la "velocità di avvio".

- ① Ruotare il selettore di modalità [M] utilizzando uno strumento come un cacciavite sottile.

Velocità di avvio

È possibile regolare la velocità di avvio (il tempo per il giradischi di raggiungere la velocità costante) premendo [START-STOP] e il guadagno di coppia alla velocità costante.

- ① Regolare la manopola della coppia con un cacciavite piatto.
- **Direzione H:** Avvio veloce
 - **Direzione L:** Avvio lento

Velocità di arresto

È possibile regolare la velocità di arresto premendo [START-STOP] fino a quando il giradischi si ferma.

(La regolazione è possibile sia in modalità automatica sia in modalità manuale.)

- ① Regolare la manopola di controllo della velocità di arresto con un cacciavite piatto.
- **Direzione S:** Arresto lento
 - **Direzione F:** Arresto rapido

Manopola di controllo della velocità di arresto — BRAKE S F
Manopola di coppia — H L TORQUE
Selettore di modalità — M A

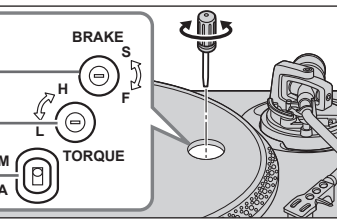

Nota

- Utilizzare un mini cacciavite piatto (2,4 mm) disponibile in commercio per regolare la manopola di controllo della velocità di coppia/arresto.
- Non ruotare troppo la manopola usando una forza eccessiva.

Lettura dei dischi

Preparazione

- *1 Posizionare un disco sul giradischi.
- *2 Rimuovere la protezione della puntina e rilasciare il ferma braccio.

1 Ruotare su [ON/OFF] per accendere l'unità.
La luce strobo si accende. Viene automaticamente selezionata la velocità di 33-1/3 giri/min e l'indicatore [33] si accende.

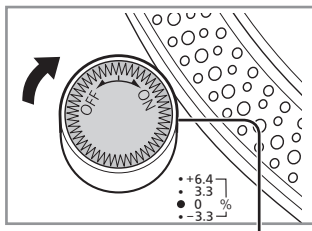

Luce strobo

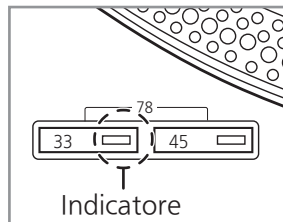

Indicatore

2 Premere [START-STOP].
Il giradischi inizia a girare.

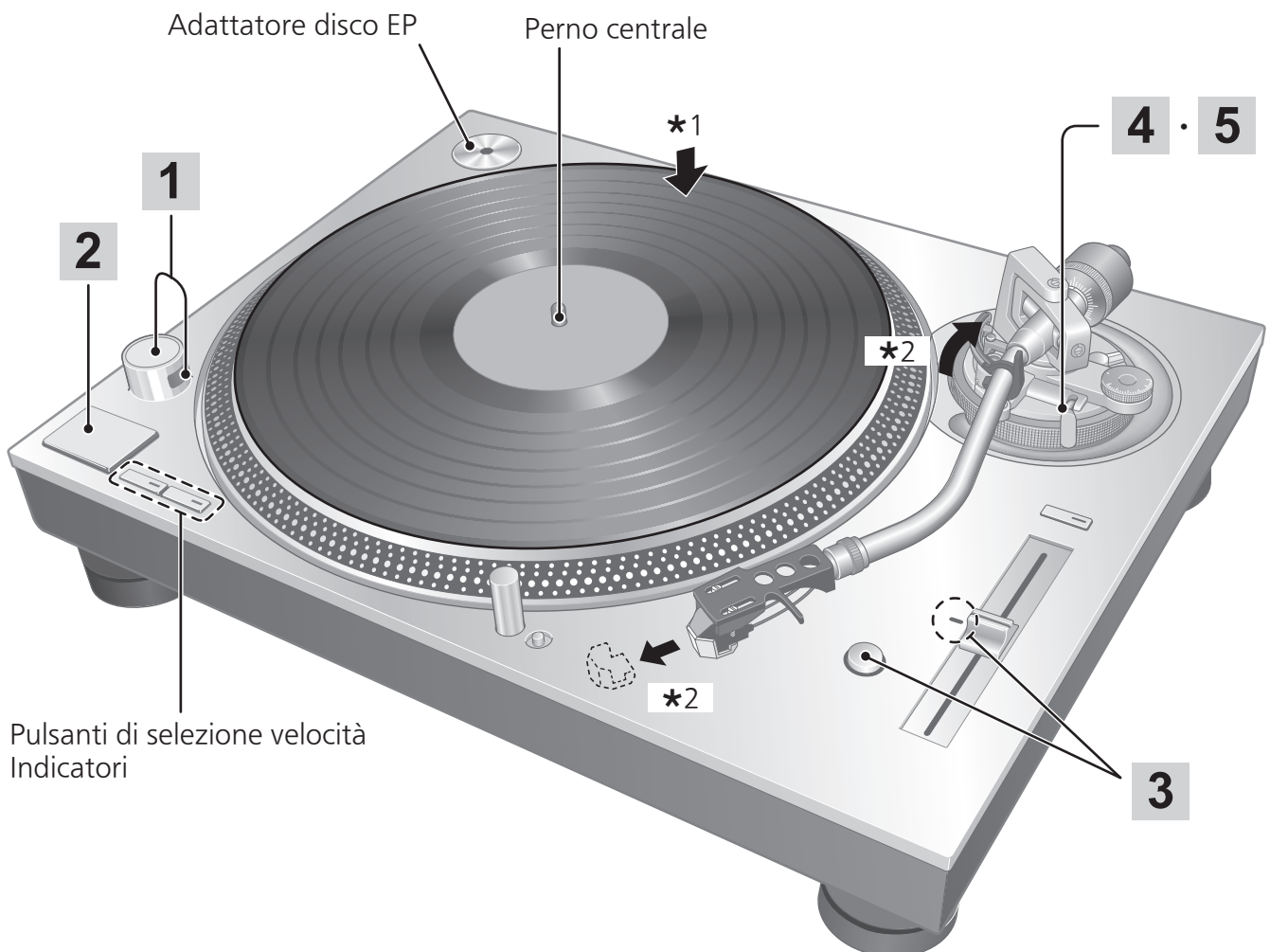
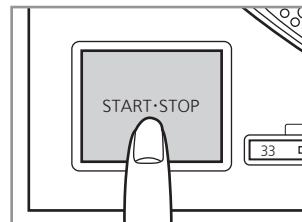

3 Premere [RESET] per accendere la spia LED blu di controllo del tono.

L'unità riproduce ad un tono prestabilito (33-1/3, 45 o 78 giri/min) a prescindere dalla posizione di [pitch adj].

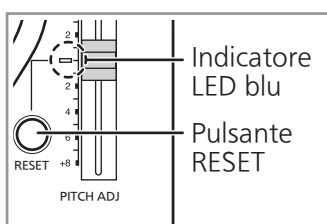

- Regolazione fine del tono (⇔ 22)

4 Alzare la leva di sollevamento/abbassamento braccio e spostare il braccio sopra il disco.



5 Abbassare la leva di sollevamento/abbassamento braccio.

Il braccio si abbassa lentamente.

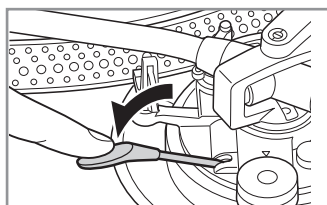

La riproduzione inizia.

■ Per interrompere temporaneamente la riproduzione

Alzare la leva di sollevamento/abbassamento braccio.

- La puntina si solleva dal disco.
- Per avviare nuovamente la riproduzione, abbassare la leva di sollevamento/abbassamento braccio.

■ Quando la riproduzione termina

- ① Alzare la leva di sollevamento/abbassamento braccio e riportare il braccio sul braccio di lettura e abbassare la leva di sollevamento/abbassamento braccio.
- ② Premere [START-STOP].
L'arresto elettronico arresta delicatamente il giradischi.
- ③ Ruotare su [ON/OFF] per spegnere l'unità.
- ④ Bloccare il braccio con il ferma braccio.
- ⑤ Riposizionare la protezione della puntina (per proteggere la puntina).

■ Per illuminare la puntina

La puntina è illuminata durante la riproduzione.

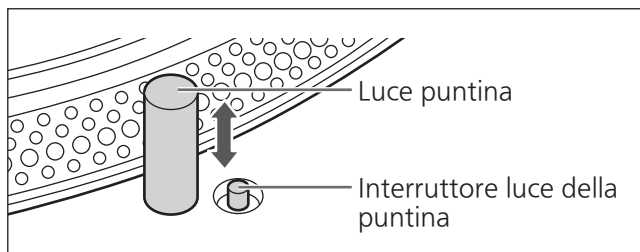

Premere l'interruttore luce della puntina.

- La luce della puntina (LED bianco) aumenta e illumina la puntina.
- Premere verso il basso la luce della puntina per spegnere la luce.

Attenzione

Premere con decisione l'interruttore luce della puntina. Se lo si preme leggermente, la luce potrebbe accendersi senza aumentare.

■ Quando si riproducono dischi EP

- Premere il pulsante di selezione della velocità [45] ([45] si accende).
- Montare l'adattatore dischi EP sul perno centrale.

■ Quando si riproducono dischi SP

- Premere contemporaneamente i pulsanti di selezione della velocità [33] e [45] (78 giri/min: [33] e [45] si accendono).

■ Quando si utilizza uno stabilizzatore di registrazione (non incluso)

- Vedere il manuale di istruzioni dello stabilizzatore del disco.
- Peso massimo: 1 kg

Controllo del tono (regolazione fine del tono)

1 Premere [RESET] per spegnere il LED blu.

2 Premere il pulsante di selezione intervallo del tono per selezionare l'intervallo del tono.

- [x2] luce accesa: $\pm 16\%$
- [x2] luce spenta: $\pm 8\%$

3 Mentre il giradischi gira

Far scorrere [PITCH ADJ].

- Il tono può essere regolato tra -8% e $+8\%$ circa o -16% e $+16\%$ circa in base alla selezione.
- I numeri rappresentano le percentuali approssimative per la regolazione.

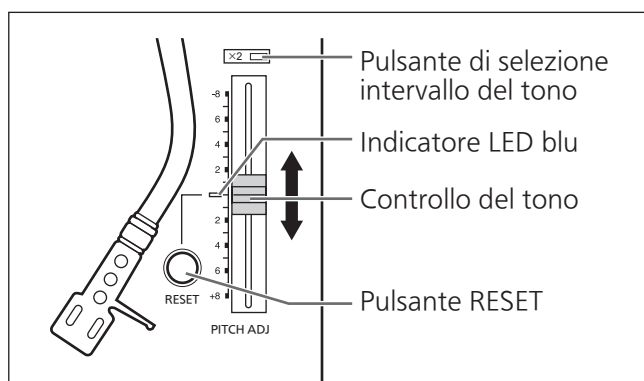

■ Per misurare il tono

Le quattro file di specchi strobo sul bordo del piatto possono aiutare a misurare il tono.

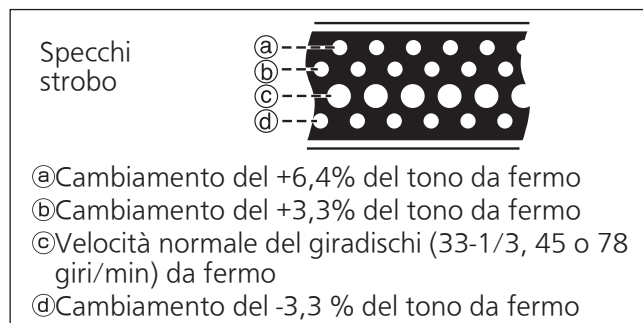

Attenzione

Gli specchi strobo sono illuminati dalla luce strobo (LED blu) sincronizzata con la frequenza precisa del controllo digitale. Utilizzare sempre il LED blu per misurare il tono.

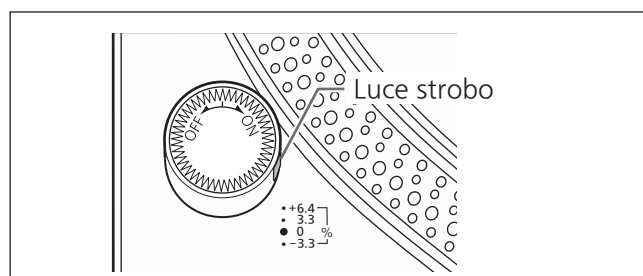

■ Per ripristinare il tono al valore predefinito

Premere [RESET].

L'indicatore LED blu si accende e il tono ritorna immediatamente ad un valore predefinito indipendentemente dalla posizione di [PITCH ADJ].

(33-1/3, 45 o 78 giri/min)

Manutenzione

■ Cura delle parti

Rimuovere completamente la polvere dalla puntina e dal disco.

- Rimuovere la conchiglia portatestina con la cartuccia e pulire la puntina con una spazzola morbida. Spazzolare dalla base fino alla punta.
- Utilizzare un detergente per dischi per mantenere i dischi puliti.

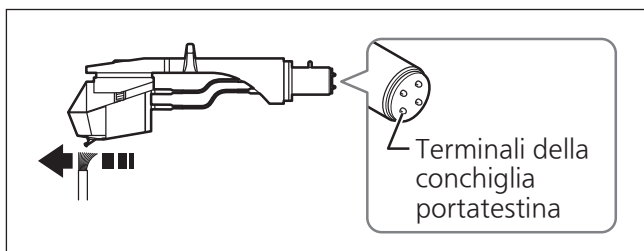

Pulire i terminali della conchiglia portatestina di tanto in tanto.

Pulire i terminali della conchiglia portatestina con un panno morbido e installare il portatestina sul braccio.

Abbassare il volume o spegnere l'amplificatore prima di montare o rimuovere la conchiglia portatestina.

Si potrebbero danneggiare i diffusori se si sposta la conchiglia portatestina con il volume alto.

■ Pulizia del coperchio antipolvere

Pulire il coperchio antipolvere e l'involucro con un panno morbido.

Quando molto sporco, strizzare un panno umido per rimuovere lo sporco, quindi pulire con un panno morbido.

- Non utilizzare solventi come benzina, diluenti, alcool, detergente da cucina, un detergente chimico, ecc. Questo potrebbe causare la deformazione dell'involucro esterno o il distacco del rivestimento.
- Non pulire il coperchio antipolvere durante la riproduzione di un disco. Ciò potrebbe causare elettricità statica. L'elettricità statica potrebbe causare l'attrazione del braccio verso il coperchio antipolvere.

■ Spostamento dell'unità

Imballare di nuovo l'unità nella sua scatola originale.

Se non si è conservata la scatola originale, procedere come segue:

- Rimuovere il giradischi e il tappetino del piatto e imballarli con cura.
- Rimuovere la conchiglia portatestina e il contrappeso dal braccio e con attenzione avvolgerli.
- Bloccare il braccio sul ferma braccio e fissarlo con del nastro adesivo.
- Avvolgere con cura l'unità principale in una coperta o in carta.

■ Simbolo RAEE

Lo smaltimento del prodotto al di fuori dei Paesi UE



Questo simbolo è valido solo all'interno dell'Unione Europea. Contattare un ufficio governativo locale o il rivenditore per confermare un modo giusto di smaltimento.

Guida alla risoluzione dei problemi

Prima di richiedere assistenza, verificare quanto segue. In caso di dubbi su alcuni dei punti di controllo o nel caso in cui le soluzioni indicate nella tabella non risolvano il problema, contattare il proprio rivenditore.

L'unità non si accende.

- Il cavo di alimentazione CA è collegato alla presa elettrica?
Collegarlo saldamente. (⇒ 14)

L'unità si accende ma non c'è il suono. Il suono è debole.

- I collegamenti ai terminali PHONO dell'amplificatore/ricevitore sono corretti?
Collegare i cavi PHONO ai terminali PHONO dell'amplificatore. (⇒ 14)

I suoni destro e sinistro sono invertiti.

- I collegamenti del cavo di collegamento stereo all'amplificatore o al ricevitore sono invertiti?
Controllare di nuovo i collegamenti. (⇒ 14)
- I collegamenti dei cavi della conchiglia portatestina alla cartuccia sono corretti?
Controllare di nuovo i collegamenti. (⇒ 11)

Durante la riproduzione si sente un ronzio.

- Ci sono apparecchi elettrici o i loro cavi di alimentazione CA sono vicino al cavo di collegamento stereo?
Allontanare gli apparecchi elettrici e i loro cavi di alimentazione CA dall'unità.
- Il cavo di messa a terra è stato collegato?
Assicurarsi che il cavo di messa a terra sia collegato correttamente. (⇒ 14)

La luce strobo o l'indicatore blu lampeggia.

Eseguire la seguente operazione quando la luce strobo o l'indicatore blu lampeggia. Il sintomo può essere migliorato.

- ① Ruotare [ON/OFF] su OFF.
 - ② Estrarre la spina di alimentazione, attendere tre secondi, quindi inserire nuovamente la spina.
 - ③ Ruotare [ON/OFF] su ON e premere il tasto [START-STOP] per ruotare il giradischi.
- Se la luce strobo o l'indicatore blu lampeggia ancora, verificare quale sta lampeggiando e contattare il nostro servizio di assistenza.

Aggiornamento del firmware

Per migliorare il funzionamento o aggiungere nuove funzioni, il firmware dell'unità viene aggiornato in base alle necessità.

Prima di effettuare l'aggiornamento

- Dal sito Web di supporto, scaricare il firmware per l'aggiornamento della versione e creare una memoria USB utilizzata per aggiornare la versione.
- Vedere il seguente sito Web per informazioni su come creare una memoria USB per aggiornare la versione.
www.technics.com/support/firmware/

1 Ruotare [ON/OFF] su OFF e rimuovere il giradischi. (⇒ 13)

2 Collegare la memoria USB per aggiornare la versione al terminale UPDATE dell'unità.



3 Ruotare [ON/OFF] su ON.

- Quando l'aggiornamento ha inizio, la spia aggiornamento si accende da sinistra a destra.



4 Assicurarsi che le quattro spie siano tutte accese, quindi ruotare [ON/OFF] su OFF.

- Ci vogliono circa 120 secondi per aggiornare il firmware.

5 Rimuovere la memoria USB.

Attenzione

- Non premere [START-STOP] quando il giradischi viene rimosso.
- Utilizzare una memoria USB con formato FAT16 o FAT32.
- Non collegare qualsiasi dispositivo USB diverso da una memoria USB per aggiornare il firmware al terminale UPDATE dell'unità.
- Nessun dispositivo USB può essere caricato dal terminale UPDATE dell'unità.
- Se dopo aver collegato la memoria USB e aver ruotato [ON/OFF] su ON le spie di aggiornamento non si accendono entro 15 secondi oppure lampeggiano, consultare il seguente sito web.
www.technics.com/support/firmware/

Dati tecnici

Generale	
Alimentazione	110 - 240 V CA, 50/60 Hz
Consumo di energia	14 W (unità accesa) 0,2 W (unità spenta)
Dimensioni (LxAxP)	453 x 173 x 372 mm
Peso	Circa 18,0 kg
Sezione giradischi	
Tipo	Giradischi ad azionamento diretto (manuale)
Metodo di azionamento	Diretto
Motore	Motore CC senza spazzole
Piatto	Ottone e alluminio pressofuso combinati Diametro: 332 mm Peso: Circa 3,6 kg (compreso un foglio di gomma)
Velocità del giradischi	33-1/3, 45 e 78 giri/min
Intervallo variabile del tono	±8 % e ±16 %
Coppia di avviamento	3,3 kg-cm
Caratteristiche	0,7 secondi da fermo a 33-1/3 giri/min
Sistema di arresto	Elettronico
Oscillazioni e vibrazioni	0,025 % W.R.M.S. (JIS C5521)
Rombo	78 dB (IEC 98 A ponderato)

Sezione del braccio	
Tipo	Tipo statico equilibrato
Lunghezza effettiva	230 mm
Sporgenza	15 mm
Angolo di errore tracciamento	Entro 2° 32' (al solco esterno di un disco di 30 cm (12")) Entro 0° 32' (al solco interno di un disco di 30 cm (12"))
Angolo di compensazione	22°
Intervallo di regolazione altezza braccio	0 - 6 mm
Intervallo di regolazione pressione della puntina	0 - 4 g (lettura diretta)
Peso della conchiglia copritestina	Circa 7,6 g
Intervallo di peso della cartuccia applicabile	(Senza il peso ausiliario) 5,6 - 12,0 g 14,3 - 20,7 g (compreso lo shell portatestina) (con il peso ausiliario piccolo) 10,0 - 16,4 g 18,7 - 25,1 g (incluso lo shell portatestina) (con il peso ausiliario grande) 14,3 - 19,8 g 23,0 - 28,5 g (compreso lo shell portatestina)
Capocorda terminale della conchiglia copritestina	Capocorda terminale 1,2 millimetri \varnothing a 4 perni

I dati tecnici sono soggetti a modifiche senza preavviso.

Introducción

Muchísimas gracias por haber adquirido este aparato.

Por favor, lea estas instrucciones atentamente antes de utilizar este producto y conserve este manual para futuras consultas.

- Acerca de las descripciones en este manual de instrucciones
 - Las páginas a consultar son indicadas como "(⇒ 00)".
 - Las ilustraciones pueden ser diferentes a su unidad.

Características

El accionamiento directo sin núcleo elimina el dentado y logra una rotación suave

- La construcción de doble rotor reduce la vibración mínima durante la rotación mientras mantiene un par alto.
- La tecnología de control del motor de alta precisión cambia el modo de accionamiento en función del estado de funcionamiento del motor.
Esta tecnología combina un par elevado con alta estabilidad.

El brazo sonoro con rodamientos de alta precisión consigue una alta sensibilidad de movimiento inicial

- El tubo del brazo sonoro emplea magnesio, lo que proporciona una gran rigidez.
- El uso de la técnica de construcción de la suspensión cardán tradicional de Technics y cojinetes de alta precisión alcanza una alta sensibilidad de movimiento inicial.

Plato giratorio de tres capas que proporcionan una estabilidad rotacional suave

- El plato giratorio tiene una construcción de tres capas con un plato de latón y aluminio fundidos a presión de manera rígida combinada, y una goma que cubre su superficie posterior para eliminar la resonancia innecesaria. Con esta construcción, se consigue una alta rigidez y la amortiguación de las vibraciones.
- El uso de un plato giratorio de clase pesada que genera una gran masa de inercia. Ofrece una suave estabilidad rotacional.

Construcción de un gabinete con cuatro capas y aislantes basada en un cuidadoso diseño antivibración

- El panel superior de aluminio immaculado ha sido añadido a la construcción de tres capas de aluminio fundido a presión, BMC, y goma de clase pesada. Esta construcción de cuatro capas combina una alta rigidez con un acabado y tacto de alta calidad.
- Los aislantes emplean una goma de silicona especial para asegurar una alta amortiguación de las vibraciones y fiabilidad a largo plazo. Amortiguan las vibraciones externas completamente y suprimen los aullidos.

Terminales de alta calidad

- El uso de latón fresado y terminales bañados en oro previene la degradación de la calidad del sonido.
- Dentro de la caja, la construcción de la protección metálica se utiliza para disminuir los efectos del ruido externo.

Velocidad de alta precisión del plato giratorio mantenida con un control de tono

- El método de control digital se adopta para lograr el control de paso constante.
- Se proporciona un botón de selección de rango variable de tono ($\times 2$). Es posible el control de tono con el rango de hasta $\pm 16\%$.

Índice

● Antes de usar

Precauciones de seguridad	6
Accesorios.....	9
Nombre de las piezas	10

Antes de
usar

● Empezando

Montaje del tocadiscos.....	11
● Colocación del cartucho	11
● Montaje del plato giratorio.....	13
● Montaje de la estera del plato giratorio	13
● Colocación de la cápsula de la cabeza.....	13
● Fijación del contrapeso	13
Conexiones e instalación	14
● Conexión a un sistema de amplificación o componente integrado.....	14
● Instalación.....	15
● Colocación de la tapa contra el polvo	15
Ajuste	16
● Equilibrio horizontal.....	16
● Presión de la aguja	16
● Antideslizamiento	17
● Altura del brazo sonoro.....	18
● Altura de elevación del brazo	19
● Ajuste de la velocidad de inicio/freno del plato giratorio ...	19

Empezando

● Reproducción

Reproducción de discos.....	20
Control del tono (ajuste fino al tono).....	22

Reproducción

● Mantenimiento

Mantenimiento	23
Guía para la localización de las fallas	24
Actualización del firmware	24
Especificaciones	25

Mantenimiento

Precauciones de seguridad

AVISO

Unidad

- Para reducir el riesgo de incendio, descarga eléctrica o daño del producto,
 - No exponga esta unidad a la lluvia, humedad, goteo ni salpicaduras.
 - No coloque objetos llenos con líquidos, como floreros, sobre esta unidad.
 - Use solamente los accesorios recomendados.
 - No saque las cubiertas.
 - No repare esta unidad usted mismo. Consulte al personal de servicio calificado para la reparación.
 - No permita que objetos de metal caigan dentro de esta unidad.
 - No ponga objetos pesados en esta unidad.

Cable de alimentación de CA

- Para reducir el riesgo de incendio, descarga eléctrica o daño del producto,
 - Asegúrese de que el voltaje de alimentación corresponda al voltaje impreso en esta unidad.
 - Inserte por completo el enchufe del cable de alimentación en la toma de CA.
 - No tire, doble o coloque elementos pesados sobre el cable de alimentación.
 - No manipule el enchufe con las manos mojadas.
 - Agarre el cuerpo del enchufe del cable de alimentación al desconectar el enchufe.
 - No use un enchufe del cable de alimentación o toma de CA dañado.
- El enchufe de conexión a la red eléctrica es el dispositivo de desconexión. Instale esta unidad de forma que el enchufe de conexión a la red eléctrica pueda desenchufarse de la toma de forma inmediata.
- Asegúrese de que el terminal de conexión a tierra de la clavija de alimentación esté conectado firmemente para evitar descargas eléctricas.
 - Un aparato de fabricación CLASE I deberá ser conectado a una toma de corriente con una conexión a tierra protectora.

ADVERTENCIA

Unidad

- No coloque objetos con llama descubierta, una vela por ejemplo, encima de la unidad.
- Esta unidad puede tener interferencias de radio causadas por teléfonos móviles durante su utilización. Si tales interferencias resultan evidentes, aumente la separación entre la unidad y el teléfono móvil.
- Esta unidad se diseñó para ser utilizada en climas tropicales.
- No coloque ningún objeto en la unidad. Esta unidad se calienta mientras está encendida.

Ubicación

- Coloque esta unidad sobre una superficie pareja.
- Para reducir el riesgo de incendio, descarga eléctrica o daño del producto,
 - Para mantener bien ventilada esta unidad, no la instale ni ponga en un estante de libros, mueble empotrado u otro espacio de dimensiones reducidas.
 - No obstruya las aberturas de ventilación de la unidad con periódicos, manteles, cortinas u objetos similares.
 - No exponga esta unidad a la luz solar directa, altas temperaturas, mucha humedad y vibración excesiva.
- Asegúrese de que la ubicación de colocación es lo suficientemente resistente como para acomodar el peso de esta unidad (⇒ 25).
- No eleve o transporte este aparato sosteniéndolo por alguna de sus perillas. De hacerlo, el aparato podría caerse y causar lesiones personales o un funcionamiento defectuoso de este aparato.



Eliminación de Aparatos Viejos

Solamente para la Unión Europea y países con sistemas de reciclado.

Este símbolo en los productos, su embalaje o en los documentos que los acompañen significa que los productos eléctricos y electrónicos usadas no deben mezclarse con los residuos domésticos.

Para el adecuado tratamiento, recuperación y reciclaje de los productos viejos llévelos a los puntos de recogida de acuerdo con su legislación nacional.

Si los elimina correctamente ayudará a preservar valuosos recursos y evitará potenciales efectos negativos sobre la salud de las personas y sobre el medio ambiente.







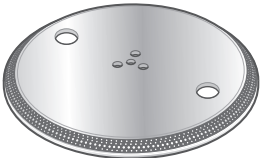
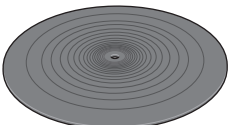
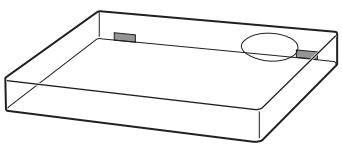

Para más información sobre la recogida u reciclaje, por favor contacte con su ayuntamiento.

Puede haber sanciones por una incorrecta eliminación de este residuo, de acuerdo con la legislación nacional.

Accesorios

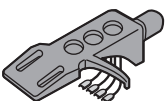
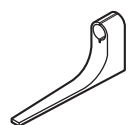
Para impedir daños durante el transporte, algunas partes del equipo han sido desmontadas. Verifique e identifique los accesorios suministrados.

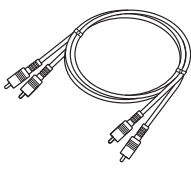
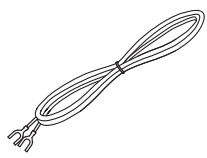
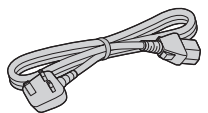
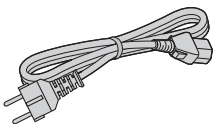
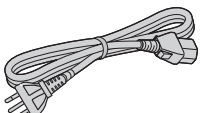
Antes de
usar

<p>Plato giratorio (1 pza.) (RYQ1618-X)</p> 	<p>Almohadilla del plato giratorio (1 pza.) (RGS0008)</p> 	<p>Tapa contra el polvo (1 pza.) (RYF1035-Q)</p> 	
<p>Adaptador para discos EP (1 pza.) (RMX0551)</p> 	<p>Contrapeso principal (1 pza.) (RXQ2316)</p> 	<p>Contrapeso auxiliar Pequeño (1 pza.) (TPAKK61)</p> 	
<p>Contrapeso auxiliar Grande (1 pza.) (TPAKK62)</p> 	<p>Cápsula de la cabeza (1 pza.) (RFA3670)</p> 	<p>Medidor de la parte saliente (1 pza.) (RMR2210-W)</p> 	
<p>Juego de tornillos para cartucho (1 juego) (RXQ2315)</p> <ul style="list-style-type: none"> ● Tuercas (2 pzas.) ● Tornillos cortos (2 pzas.) ● Tornillos largos (2 pzas.) ● Arandelas (2 pzas.) 	<p>Cables PHONO (1 pza.) (K2KYYYY00257)</p> 	<p>Cable de tierra PHONO (1 pce.) (K4EY1YY00160)</p> 	
<p>Cable de alimentación CA (1 pza.) (K2CT3YY00081)</p> 	<p>Cable de alimentación CA (1 pza.) (K2CM3YY00041)</p> 	<p>Cable de alimentación CA (1 pza.) (K2CS3YY00033)</p> 	<p>Juego de tornillos para el plato giratorio (1 juego) (RXQ2343)</p> <ul style="list-style-type: none"> ● Tornillos largos (3 pzas.) ● Arandelas (3 pzas.) ● Muelles Belleville (3 pzas.) 

- Los números de modelo de los accesorios son con fecha de Junio 2016. Están sujetos a cambios sin previo aviso.
- Disponga de los materiales de embalaje de una manera apropiada.
- Siga las normas locales al deshacerse del producto.
- No utilice ningún otro cable de alimentación CA, cable de audio y cable de tierra PHONO que no sea el suministrado.
- Mantenga el cartucho, el peso auxiliar, tuercas, tornillos y arandelas fuera del alcance de los niños para evitar su ingestión accidental.

Nombre de las piezas

Números como (⇒ 20) indican las páginas de referencia.

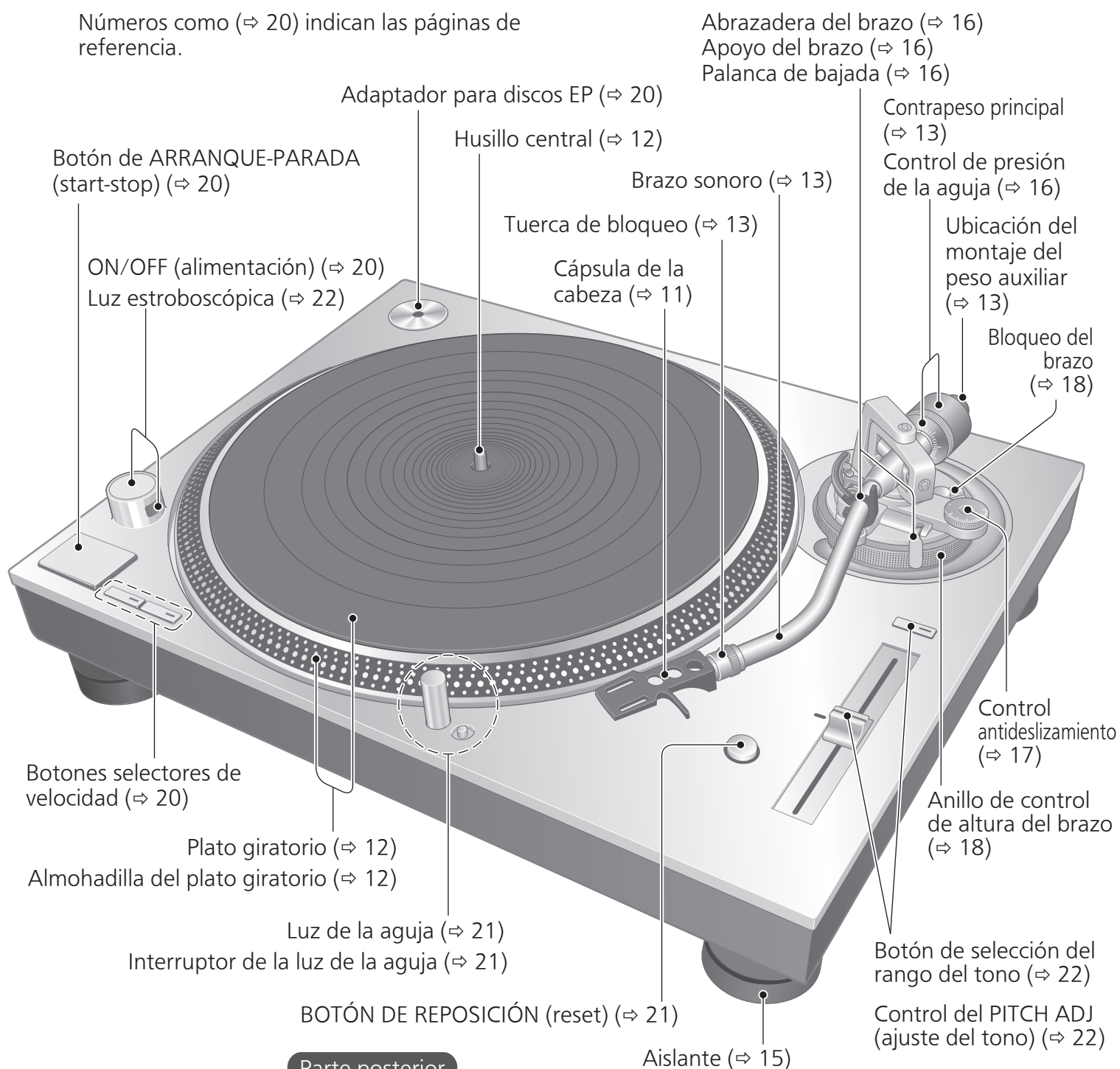

Parte posterior

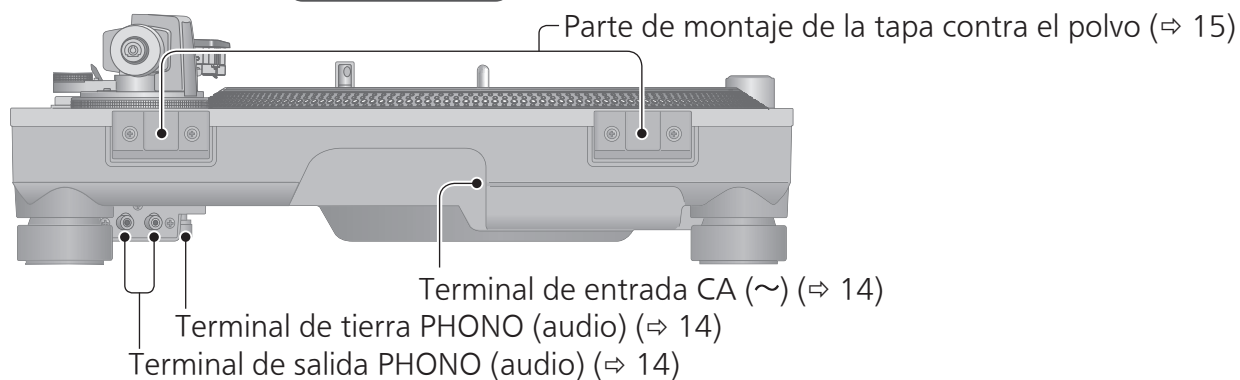

Montaje del tocadiscos

Colocación del cartucho

1 Coloque un cartucho (comprado en la tienda) provisionalmente.

Siga las instrucciones del cartucho para conectarlo correctamente a la cápsula de la cabeza, y apriete los tornillos ligeramente.

- Si los tornillos de montaje están incluidos en el cartucho, úselos.
- Al reproducir discos SP, use un cartucho para discos SP.
- Use un destornillador plano mini comercialmente disponible (4 mm).

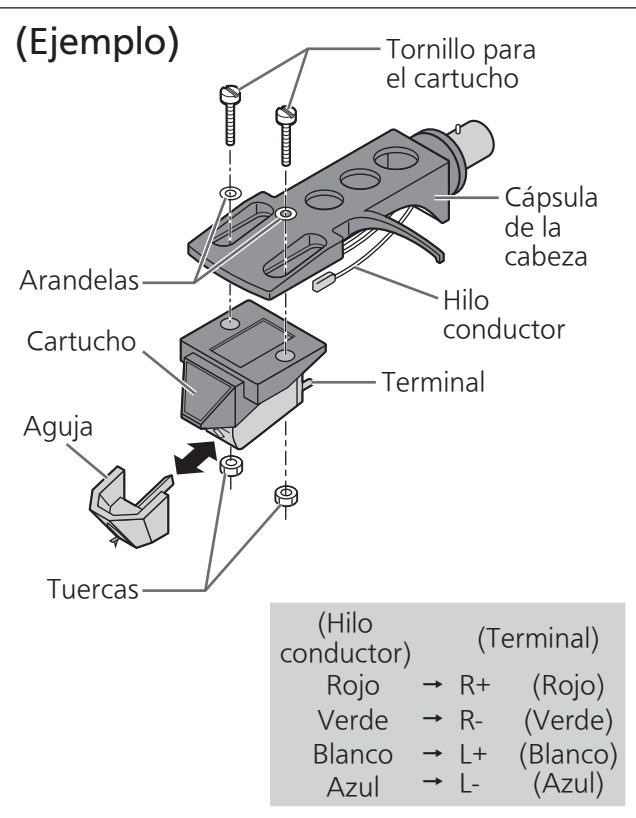

2 Ajuste el saliente.

Use el medidor de la parte saliente incluido.

- ① Coloque el medidor de la parte saliente en la cápsula de la cabeza.

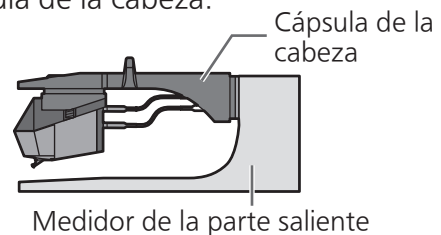

- ② Mueva el cartucho para alinear la punta de la aguja con el extremo del medidor.

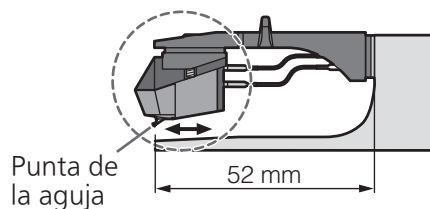

- El cartucho debe estar paralelo en la cápsula de la cabeza cuando se observa desde la parte superior y lateral (la ilustración muestra la vista superior).

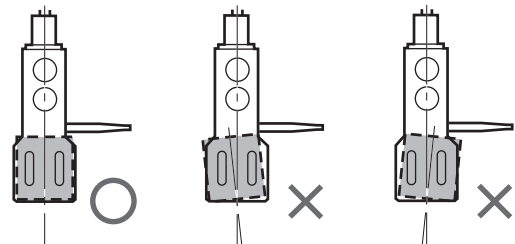

- ③ Apriete el tornillo para el cartucho.

- Tenga cuidado de no permitir que el cartucho se deslice fuera de lugar.

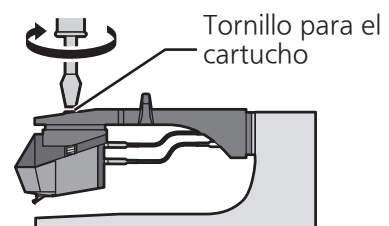

El saliente se puede ajustar de forma óptima.

Montaje del tocadiscos (continuación)

Para impedir daños durante el transporte, algunas partes del equipo han sido desmontadas. Monte el tocadiscos en el orden siguiente.

Atención

No conecte el cable de alimentación de CA hasta después de completar el montaje.

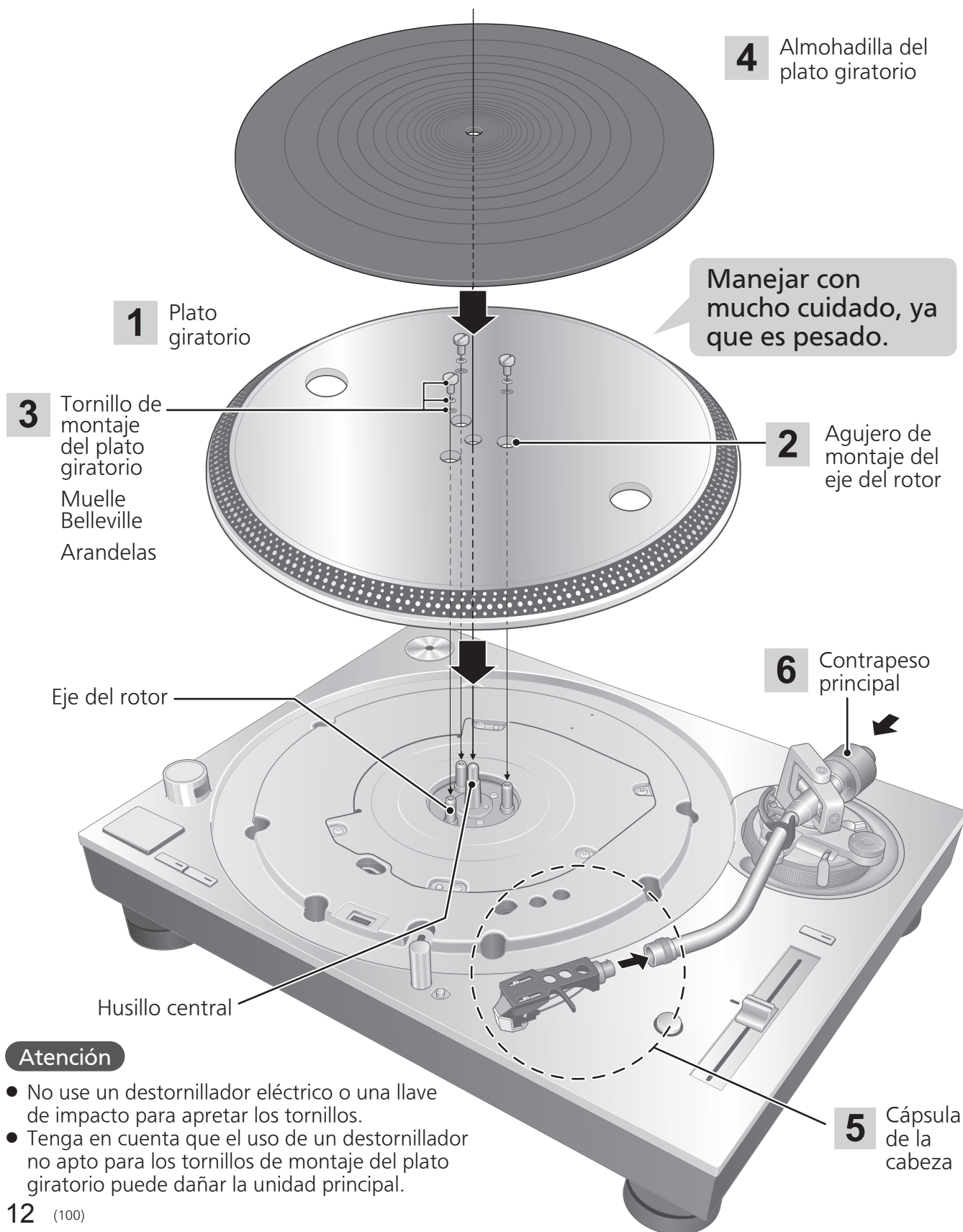

Atención

- No use un destornillador eléctrico o una llave de impacto para apretar los tornillos.
- Tenga en cuenta que el uso de un destornillador no apto para los tornillos de montaje del plato giratorio puede dañar la unidad principal.

Montaje del plato giratorio

- 1 Inserte el husillo central en el orificio central del plato giratorio.

Atención

- Tenga cuidado al manipular el plato giratorio, ya que es pesado.
- Limpie las huellas o la suciedad con un paño suave.

- 2 Baje lentamente el plato giratorio, alineando los agujeros de ajuste del eje del rotor (tres ubicaciones) con los ejes del rotor.
 - Gire el plato giratorio en ambas direcciones para alinear los orificios con los ejes del rotor.

Atención

- Si los ejes del rotor están mal alineados, sigue habiendo un espacio entre el plato giratorio y la unidad principal y usted no puede montar el plato giratorio correctamente. No fuerce el plato giratorio hacia abajo.

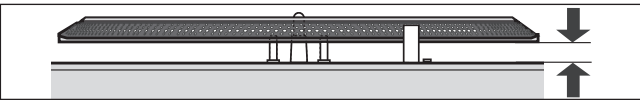

- 3 Coloque las arandelas, los resortes Belleville y los tornillos del plato giratorio en los agujeros de ajuste del eje del rotor, y apriete con seguridad los tornillos de montaje.

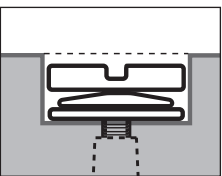

Atención

- Al apretar los tornillos, no permita que las cabezas de los tornillos sobresalgan de la superficie superior del plato giratorio.
- Apriete los tres tornillos de manera uniforme.

■ Para retirar el plato giratorio

- ① Afloje los tornillos de montaje del plato giratorio y retirelos.
 - Guarde los tornillos, los resortes Belleville y las arandelas cuidadosamente.
- ② Sujete el plato giratorio con ambas manos y tire lentamente de él hacia arriba.

Montaje de la estera del plato giratorio

- 4 Coloque la estera del plato giratorio en el plato giratorio.

Colocación de la cápsula de la cabeza

- 5 Monte la cápsula de la cabeza con el cartucho en el brazo sonoro. Mantenga la cápsula de la cabeza horizontal y apriete la tuerca de bloqueo.
 - Tenga cuidado de no tocar la punta de la aguja.

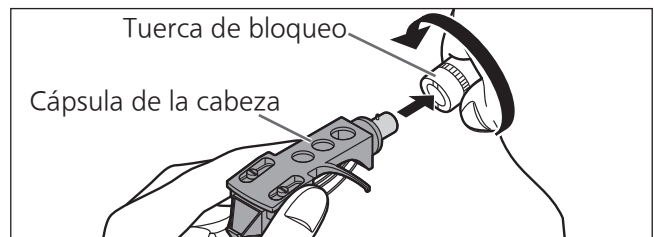

Fijación del contrapeso

- 6 Coloque el contrapeso principal en la parte trasera del brazo sonoro.

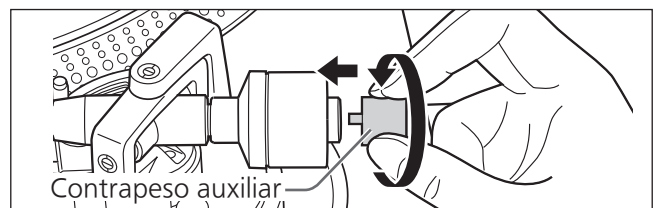
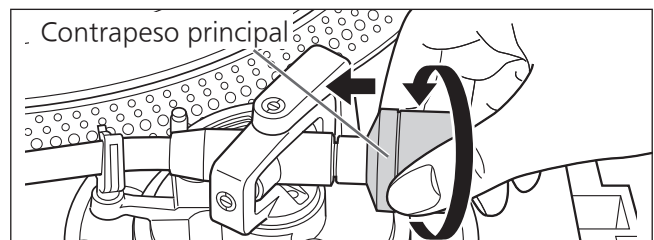

- Instale el contrapeso auxiliar incluido en la parte trasera del brazo sonoro en conformidad con el peso de su cartucho. Para más información sobre los márgenes de peso del cartucho ajustables, consulte "Margen de peso de cartucho utilizable". (⇒25)

Nota

- El interior del contrapeso está engrasado.

Conexiones e instalación

- Apague todas las unidades y desconecte el cable de alimentación de CA de la toma de pared antes de realizar cualquier conexión.
- Conecte los cables de alimentación de CA sólo después de haber completado todas las demás conexiones.
- Asegúrese de conectar el cable de tierra PHONO (audio). De lo contrario se pueden producir zumbidos.
- Consulte también el manual de instrucciones del dispositivo conectado.

1 Conecte los cables PHONO (audio) y el cable de tierra PHONO (audio) a los terminales PHONO (audio) del equipo conectado.

- Si el amplificador conectado no tiene terminales PHONO no obtendrá el volumen o la calidad sonora adecuados.

2 Conecte el cable de alimentación de CA.

- Confirme el vatiaje de la toma de CA del equipo conectado antes de utilizarlo con esta unidad.
(Esta unidad consume 14 W).

Conexión a un sistema de amplificación o componente integrado

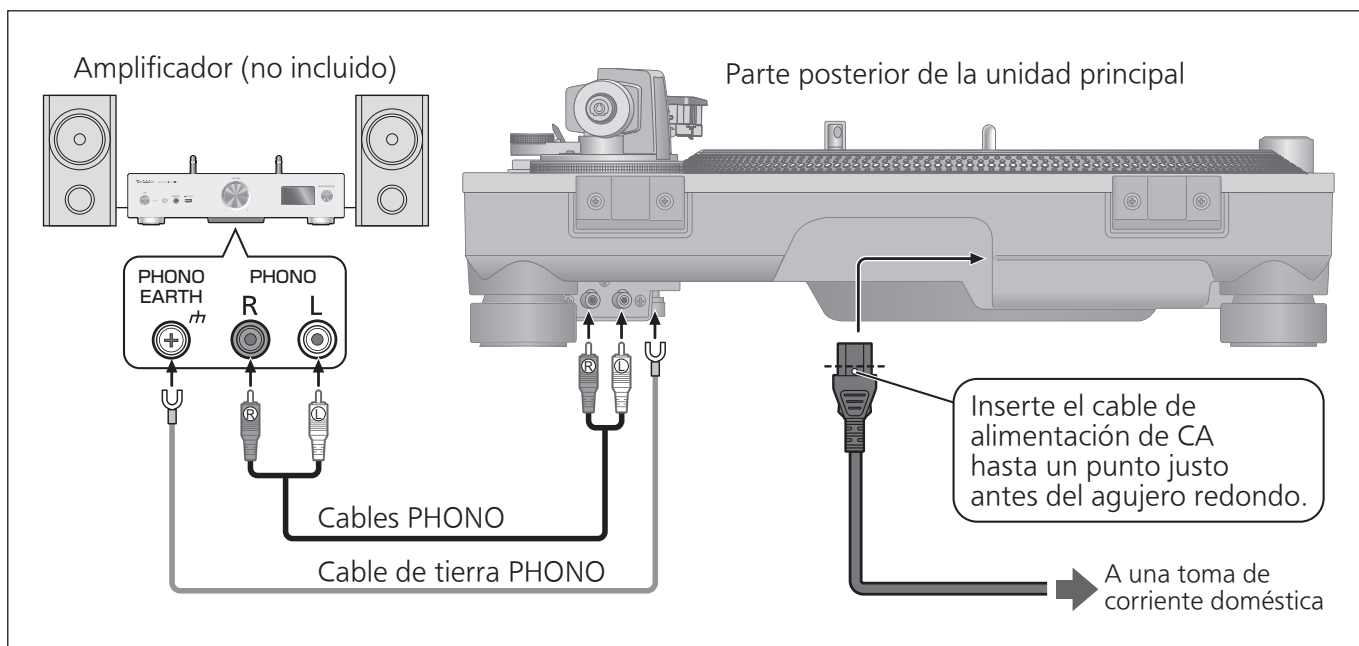

Nota

- El interruptor de funcionamiento no separa la unidad entera de la red eléctrica, incluso si se encuentra en la posición "OFF".
Desconecte el enchufe de la toma de corriente principal cuando no vaya a usar la unidad durante un largo periodo de tiempo. Coloque la unidad de modo que el enchufe se pueda quitar fácilmente.

Instalación

Instale la unidad en una superficie horizontal protegida contra las vibraciones.

Coloque esta unidad tan lejos de los altavoces como sea posible.

■ Ajuste de la altura para que la unidad permanezca horizontal

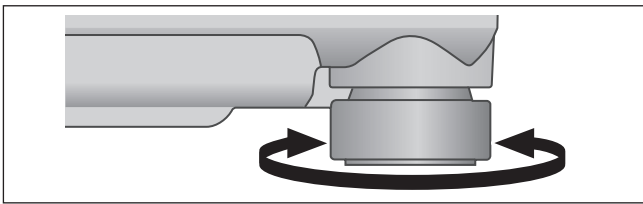

Levante la unidad principal para activar los aisladores y ajustar la altura.

- **Sentido horario:** Reduce la altura.
- **Sentido antihorario:** Aumenta la altura.

Atención

- No gire los aisladores demasiado. De lo contrario, podrían salirse o dañarse.

Colocación de la tapa contra el polvo

1 Sujete la tapa contra el polvo con las dos manos e insértela en las partes de montaje de la tapa contra el polvo (⇒ 10) en el reproductor.

- Para retirar la tapa contra el polvo, manténgala abierta y levántela verticalmente.

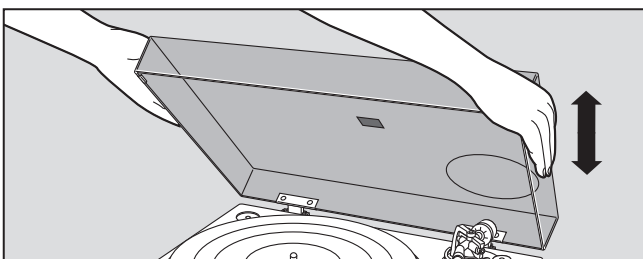

Atención

- Regrese el brazo sonoro al apoyo del brazo y fíjelo con la abrazadera del brazo antes de colocar o retirar la tapa contra el polvo.

■ Notas para la instalación

- Antes de mover la unidad, retire todos los equipos conectados y desconecte la fuente de alimentación.
- Asegúrese de que la unidad no esté expuesta a la luz solar directa, al polvo, a la humedad y al calor procedente de un aparato de calefacción.
- Esta unidad puede captar interferencias de una radio cercana. Coloque la unidad tan lejos de la radio como sea posible.
- No instale la unidad en una fuente de calor.
- Evite un lugar con grandes variaciones de temperatura.
- Evite un lugar con condensación frecuente.
- Evite un lugar inestable.
- No coloque ningún objeto en la unidad.
- No instale la unidad en un lugar cerrado, como una librería.
- Instale la unidad en una posición alejada de las paredes u otros dispositivos para asegurar la disipación de calor eficaz desde el interior de la unidad.
- Asegúrese de que el material de la ubicación de la instalación sea lo suficientemente resistente como para soportar el peso de la unidad.
- Tenga en cuenta que la unidad puede ser dañada por el humo de cigarrillos o la humedad de un humidificador ultrasónico.

■ Condensación

Piense en coger una botella fría de un refrigerador. Si la deja en una habitación durante un tiempo, se formarán gotas de rocío en la superficie de la botella. Este fenómeno se llama "condensación".

- Condiciones que causan condensación
 - ◇ Cambio rápido de temperatura (causada por pasar de un lugar caliente a un lugar frío o viceversa, un enfriamiento o calentamiento rápido, o la exposición directa al aire frío)
 - ◇ Humedad alta en una habitación con mucho vapor, etc.
 - ◇ Temporada de lluvias
- La condensación puede dañar la unidad. Si se ha producido, apague la unidad y déjela hasta que se adapte a la temperatura ambiente (aproximadamente de 2 a 3 horas).

Ajuste

Equilibrio horizontal

Preparación

- En primer lugar, retire la tapa contra el polvo.
- Retire la tapa de la aguja con cuidado de no estropear la aguja, y luego suelte la abrazadera del brazo.
- Baje la palanca de bajada.
- Gire el control antideslizamiento a "0".

1 Libere el brazo sonoro del apoyo del brazo y ajuste el balance horizontal girando el contrapeso. Sujete el brazo sonoro y gire el contrapeso en la dirección de la flecha para ajustar el balance hasta que el brazo esté aproximadamente horizontal.

- Tenga cuidado de no permitir que la punta de la aguja toque el plato giratorio o la unidad principal.

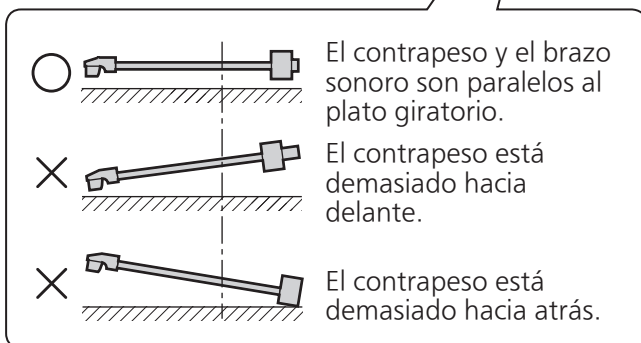
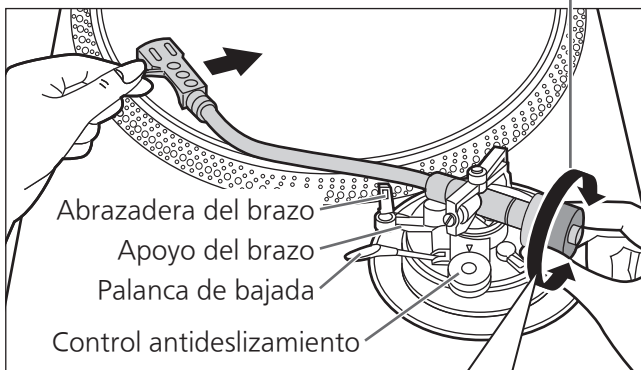
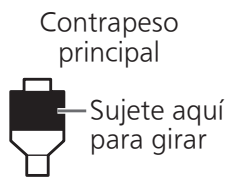

Presión de la aguja

Preparación

- En primer lugar, retire la tapa contra el polvo.
- Vuelva a poner el brazo sonoro en el apoyo del brazo y fíjelo con su abrazadera.

1 Gire el control de presión de la aguja hasta que "0" llegue a la línea central de la parte posterior del brazo sonoro.

- Sujete el contrapeso sin que se mueva al hacer esto.

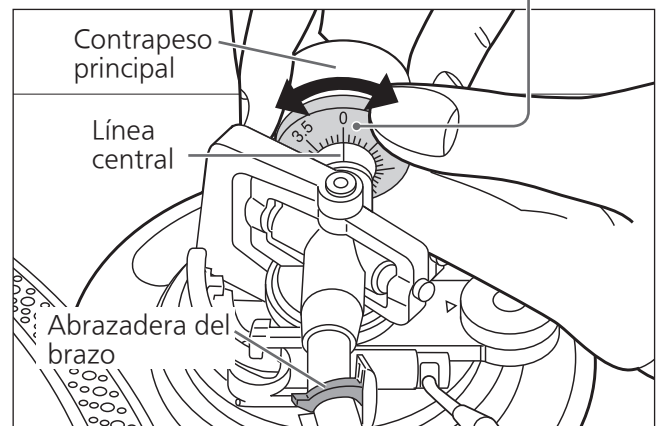
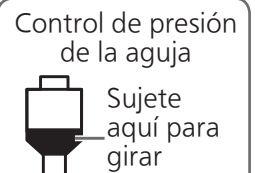

Nota

- Consulte la guía del usuario de su aguja acerca de la presión de la aguja apropiada.

Antideslizamiento

2 Gire el contrapeso para ajustar la presión apropiada de la aguja para el cartucho.

- El control de presión de la aguja girará junto con el contrapeso.
- Gire hasta que la línea central apunte a la presión de la aguja apropiada.

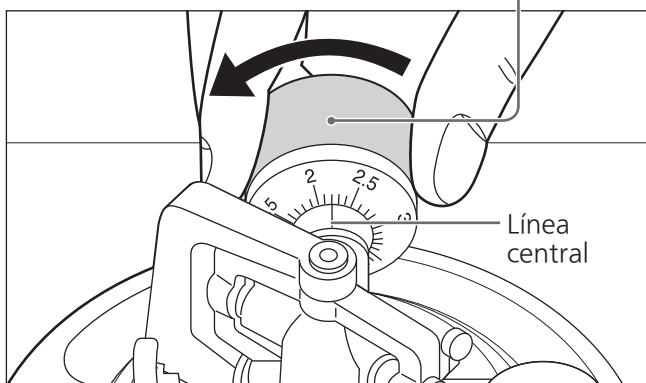
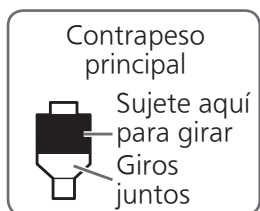

1 Gire el control antideslizamiento para ajustarlo al mismo valor que el del control de presión de la aguja.

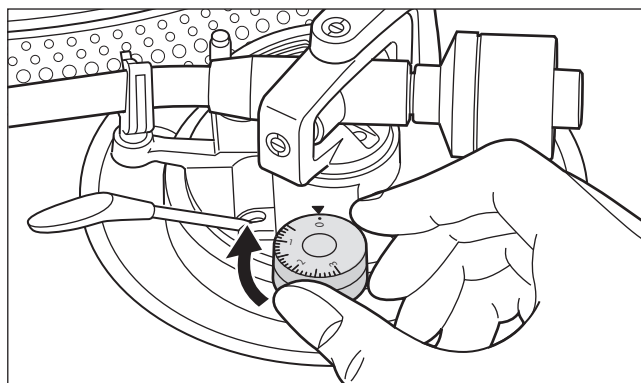

Nota

- Para presiones de aguja de 3 g o más, ajustar el control antideslizante a "3".

Ajuste (continuación)

Altura del brazo sonoro

Haga este ajuste sólo si el cartucho que está utilizando lo hace necesario.

Preparación

- Ponga un disco en el plato giratorio.

1 Suelte el bloqueo del brazo.

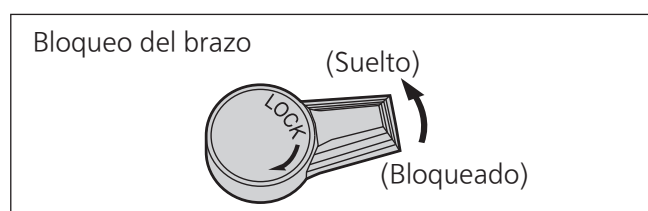

2 Ajuste la altura con el anillo de control de la altura del brazo.

Ajuste la altura del brazo hasta que el brazo sonoro se vuelva paralelo a un disco.

- ① Utilice la siguiente tabla como referencia para encontrar la marca de posición adecuada para la altura de su cartucho.

(Para la cápsula de la cabeza suministrada)

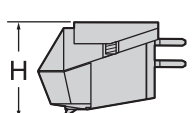
	Altura del cartucho (H) en milímetros	Posición del control de altura
	17	0
	18	1
	19	2
	20	3
	21	4
	22	5
	23	6

- ② Gire el anillo de control de la altura del brazo para alinear la marca de posición con la línea índice. 0 a 6 mm están marcados en el anillo de control de la altura del brazo.

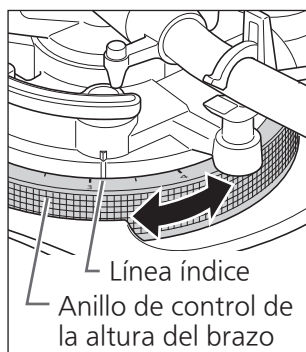

- 3 Una vez finalizado el ajuste de la altura del brazo, bloquee el brazo girando el botón de bloqueo del brazo.

■ Cuando no conoce la altura del cartucho (H),

Retire la tapa de la aguja con cuidado de no estropear la aguja, y luego suelte la abrazadera del brazo.

Baje la palanca, apoye la aguja en un disco y ajuste el control de altura hasta que el brazo sonoro y el disco estén paralelos.

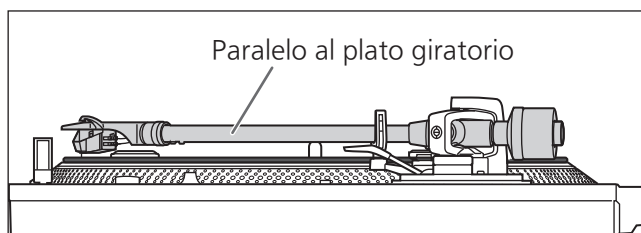

Atención

- Tenga cuidado de no dañar la punta de la aguja.
- No utilice el producto con el bloqueo del brazo liberado.

Altura de elevación del brazo

Realice un ajuste según su cartucho si es necesario.

Preparación

- Ponga un disco en el plato giratorio.
- Retire la tapa de la aguja con cuidado de no estropear la aguja, y luego suelte la abrazadera del brazo.
- Levante la palanca de bajada y mueva el brazo sonoro para ponerlo encima del disco.

1 Compruebe la altura de elevación del brazo (distancia entre la punta de la aguja y la superficie del disco).

Si es necesario un ajuste, vaya al paso 2.

- La altura de elevación del brazo está ajustado de fábrica en 8 a 13 mm.

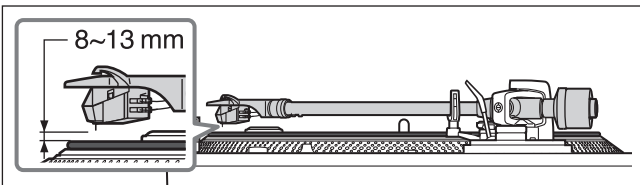

2 Vuelva a poner el brazo sonoro en el apoyo del brazo y fíjelo con su abrazadera. Gire el tornillo de ajuste.

- Al girar el tornillo hacia la derecha disminuye la altura de elevación del brazo.
- Al girar el tornillo hacia la izquierda aumenta la altura de elevación del brazo.

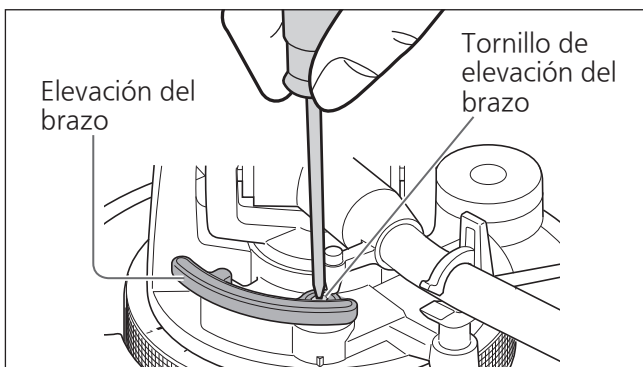

Ajuste de la velocidad de inicio/ freno del plato giratorio

Usted puede elegir el modo manual o el modo automático.

(Ajuste de fábrica: Modo automático)

■ Modo automático

Recomendamos el modo automático, ya que puede maximizar el rendimiento del producto. Ajusta automáticamente la "velocidad de inicio" (descrita a continuación).

(La velocidad de torque ajustada no se ve reflejada.)

- ① Mueva el selector de modo a [A] usando una herramienta como un destornillador fino.

■ Modo manual

Le permite ajustar manualmente la "velocidad de inicio".

- ① Mueva el selector de modo a [M] usando una herramienta como un destornillador fino.

Velocidad de inicio

Puede ajustar la velocidad de inicio (el tiempo que el plato giratorio tarda en alcanzar la velocidad constante) pulsando [START-STOP] y la ganancia de par de torsión en la velocidad constante.

- ① Ajuste la perilla del par usando un destornillador plano.

- Dirección H: Puesta en marcha rápida
- Dirección L: Puesta en marcha lenta

Velocidad de freno

Puede ajustar la velocidad del freno pulsando [START-STOP] hasta que se detiene el plato giratorio.

(El ajuste es posible en el modo automático y en el modo manual)

- ① Ajuste la perilla de control de velocidad de freno usando un destornillador plano.

- Dirección S: Parada lenta
- Dirección F: Parada rápida

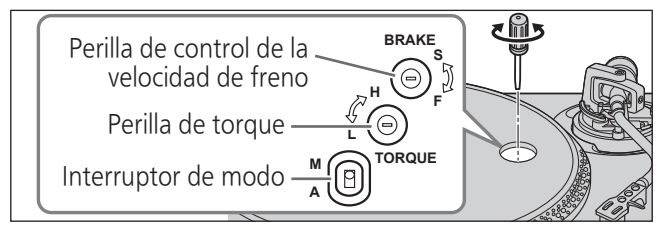

Nota

- Utilice un destornillador plano mini comercialmente disponible (2,4 mm) para ajustar la perilla de control de velocidad de torque/freno.
- No gire demasiado la perilla usando una fuerza excesiva.

Reproducción de discos

Preparación

- *1. Ponga un disco en el plato giratorio.
- *2. Retire la tapa de la aguja y suelte la abrazadera del brazo.

1 Coloque en [ON/OFF] para encender la unidad.

La luz estroboscópica se enciende. 33-1/3 r/min se selecciona automáticamente y el indicador [33] se enciende.

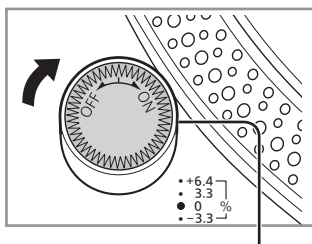

Luz estroboscópica

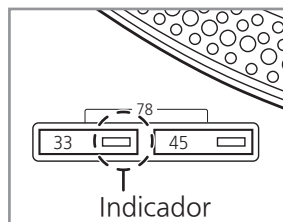

Indicador

2 Pulse [START-STOP].

El plato giratorio empieza a girar.

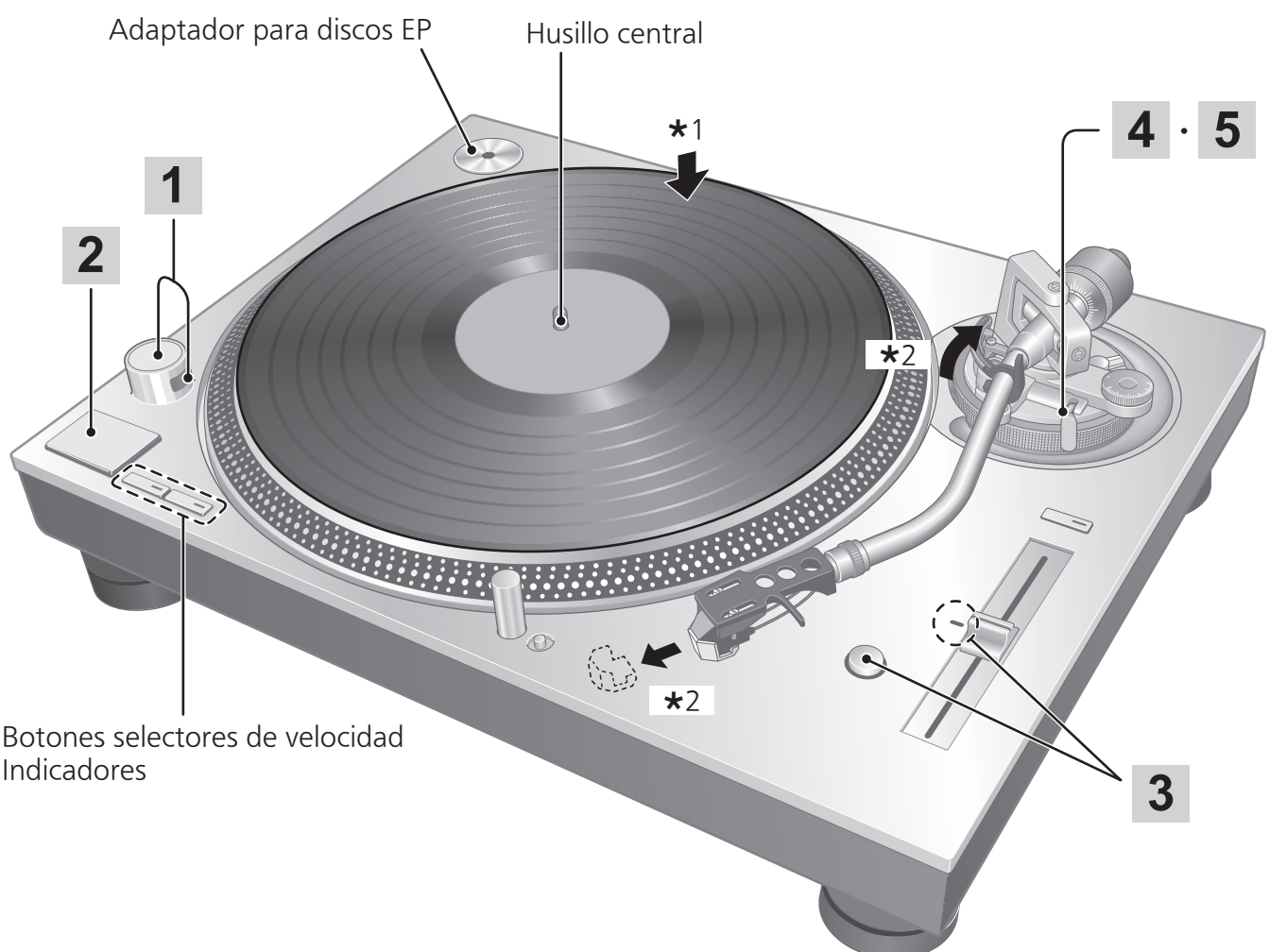
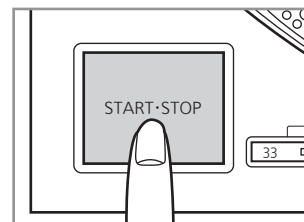

Adaptador para discos EP

Husillo central

Botones selectores de velocidad
Indicadores

3 Pulse [RESET] para iluminar la lámpara LED azul de control de tono.

La unidad reproduce en un tono preestablecido (33-1/3, 45 o 78 r/min), independientemente de la posición [pitch adj] (ajuste de tono).

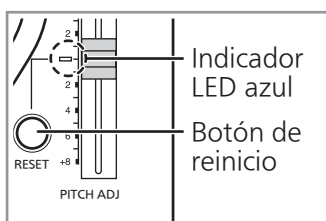

- Ajuste fino al tono (⇒ 22)

4 Levante la palanca de bajada y mueva el brazo sonoro para ponerlo encima del disco.

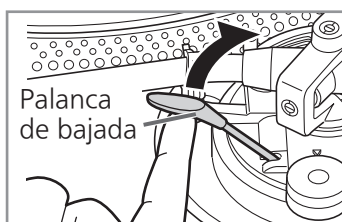

5 Baje la palanca de bajada.

El brazo sonoro se mueve hacia abajo lentamente.

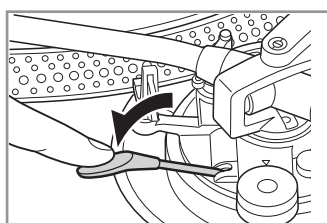

Se inicia la reproducción.

■ Para detener temporalmente la reproducción

Levante la palanca de bajada.

- La aguja se levanta del disco.
- Para iniciar de nuevo la reproducción, baje la palanca.

■ Cuando termina la reproducción

- ① Levante la palanca, devuelva el brazo sonoro al apoyo del brazo y baje la palanca.
- ② Presione [START-STOP] (inicio-parada). El freno electrónico detiene suavemente el plato giratorio.
- ③ Coloque en [ON/OFF] para encender la unidad.
- ④ Sujete el brazo sonoro con la abrazadera.
- ⑤ Coloque de nuevo la cubierta de la aguja (para proteger la punta de la aguja).

■ Para iluminar la aguja

La punta de la aguja se ilumina durante la reproducción.

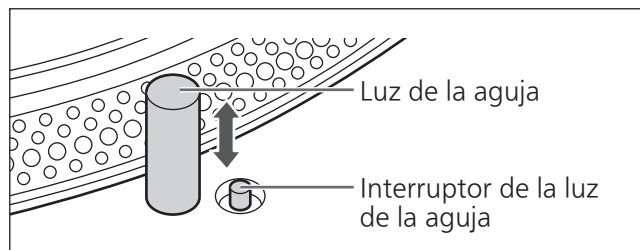

Pulse el interruptor de la luz de la aguja.

- La luz de la aguja se eleva (LED blanca) e ilumina la aguja.
- Presione hacia abajo la luz de la aguja para apagar la luz.

Atención

Pulse firmemente el interruptor de la luz de la aguja. Si el interruptor se pulsa suavemente, la luz podrá salir pero no se elevará.

■ Al reproducir discos EP

- Pulse el botón de selección de velocidad [45] (se ilumina [45]).
- Coloque el adaptador de discos EP sobre el husillo central.

■ Al reproducir discos SP

- Presione los botones de selección de velocidad [33] y [45] al mismo tiempo (78 r/min: se ilumina [33] y [45]).

■ Al usar un estabilizador de discos (no incluido)

- Consulte el manual de instrucciones del estabilizador del disco.
- Peso máximo: 1 kg

Control del tono (ajuste fino al tono)

1 Pulse [RESET] para apagar el LED azul.

2 Pulse el botón de selección de rango de tono para seleccionar el rango de tono.

- [$\times 2$] luz encendida: $\pm 16\%$
- [$\times 2$] luz apagada: $\pm 8\%$

3 Mientras que el plato giratorio está girando

Deslice [PITCH ADJ].

- El tono se puede ajustar entre aprox. -8% y $+8\%$ o aprox. -16% y $+16\%$ de acuerdo con su selección.
- Los números representan porcentajes aproximados para su ajuste.

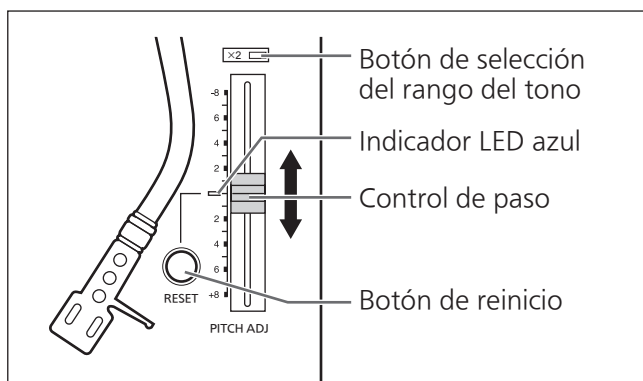

■ Para medir el paso

Las cuatro filas de espejos estroboscópicos del borde del plato giratorio pueden ayudarle a medir el paso.

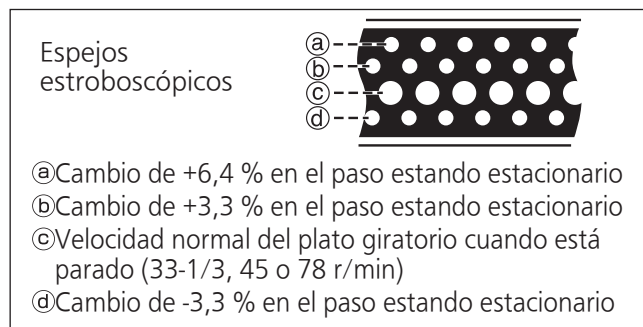

Atención

Los espejos estroboscópicos son iluminados por la sincronización de la luz estroboscópica (LED azul) con la precisa frecuencia de control digital.

Utilice siempre el LED azul para medir el tono.

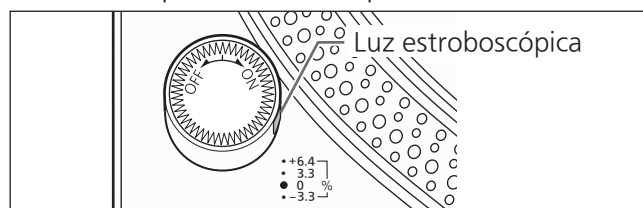

■ Reposición del paso al valor preajustado

Pulse [RESET].

Las luces indicadoras LED azules y el tono vuelven inmediatamente a un valor preestablecido independientemente de la posición [PITCH ADJ].
($33\frac{1}{3}$, 45 o 78 r/min)

Mantenimiento

■ Cuidado de las partes

Limpie a fondo el polvo de la aguja y del disco.

- Retire la cápsula de la cabeza con el cartucho y limpie la aguja con un cepillo suave. Pase el cepillo desde la base hacia la punta.
- Use un limpiador de discos para mantener sus discos limpios.

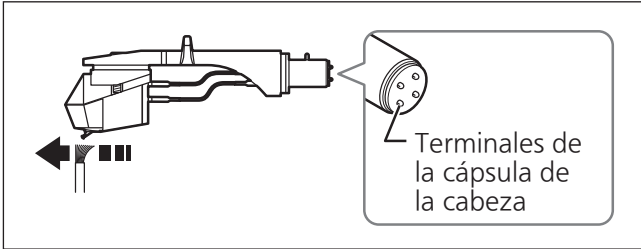

Limpie de vez en cuando los terminales de la cápsula de la cabeza.

Limpie los terminales de la cápsula de la cabeza con un paño suave y coloque la cubierta de la cápsula de la cabeza en el brazo de tono.

Baje el volumen o apague el amplificador antes de montar o desmontar la cápsula de la cabeza.

Si se mueve la cápsula de la cabeza mientras el volumen está subido sus altavoces pueden estropearse.

■ Limpieza de la tapa contra el polvo

Limpie la tapa contra el polvo y el gabinete con un paño suave.

Cuando hay mucha suciedad, exprima un paño mojado con fuerza para limpiar la suciedad, y luego limpie con un paño suave.

- No utilice disolventes, incluidos benceno, diluyente, alcohol, detergentes de cocina, limpiadores químicos, etc. Esto podría causar la deformación de la carcasa exterior o el deterioro del revestimiento.
- No limpie el polvo de la tapa contra el polvo mientras reproduce un disco. Esto puede causar electricidad estática. Esta electricidad estática puede ser la causa de que el brazo sonoro sea atraído hacia la tapa contra el polvo.

■ Desplazamiento de la unidad

Embale la unidad en el material de embalaje original.

Si no tiene el embalaje original, haga lo siguiente:

- Retire el plato giratorio y su almohadilla y envuélvalos cuidadosamente.
- Retire la cápsula de la cabeza y el contrapeso del brazo sonoro y envuélvalo con cuidado.
- Sujete el brazo sonoro en su apoyo y fíjelo con cinta adhesiva.
- Envuelva cuidadosamente la unidad principal en una manta o en papel.

■ Símbolo WEEE

Desecho del producto fuera de los países de la UE



Este símbolo es válido sólo dentro de la UE.

Póngase en contacto con una oficina gubernamental local o con su distribuidor para confirmar una forma de disposición correcta.

Guía para la localización de las fallas

Solución de problemas Antes de solicitar el servicio, realice las siguientes comprobaciones. Si tiene dudas acerca de ciertos puntos de comprobación, o si las soluciones indicadas en la tabla no solucionan el problema, póngase en contacto con su distribuidor.

No se conecta la alimentación.

- ¿Está conectado el cable de alimentación de CA?
Conéctelo firmemente. (⇒ 14)

La alimentación se conecta pero no hay sonido. El sonido es débil.

- ¿Están bien hechas las conexiones a los terminales PHONO del amplificador/receptor?
Conecte los cables PHONO a los terminales PHONO del amplificador. (⇒ 14)

Los sonidos izquierdo y derecho están invertidos.

- ¿Están invertidas las conexiones de los cables estéreo al amplificador o receptor?
Compruebe bien todas las conexiones. (⇒ 14)
- ¿Son correctas las conexiones de los hilos conductores de la cápsula de la cabeza a los terminales del cartucho?
Compruebe bien todas las conexiones. (⇒ 11)

Se oye ruido de zumbido durante la reproducción.

- ¿Hay algún otro aparato o sus cables de alimentación de CA próximos al cable estéreo?
Separe los aparatos y sus cables de alimentación de CA de esta unidad.
- ¿Está conectado el cable de tierra?
Asegúrese de que el cable de tierra esté conectado correctamente. (⇒ 14)

La luz estroboscópica o el indicador azul parpadearán.

Realice la siguiente operación cuando la luz estroboscópica o el indicador azul parpaddeen. El síntoma puede ser mejorado.

- ① Gire [ON/OFF] a OFF.
 - ② Extraiga el enchufe de la toma de corriente, espere tres segundos y, a continuación, insértelo nuevamente.
 - ③ Gire [ON/OFF] a ON y pulse [START-STOP] para girar el plato giratorio.
- Si la luz estroboscópica o el indicador azul parpaddeen de nuevo, compruebe cuál está parpadeando y póngase en contacto con nuestro servicio técnico.

Actualización del firmware

Para mejorar el funcionamiento o añadir nuevas funciones, el firmware de la unidad se actualiza según sea necesario.

Antes de actualizar

- Desde el sitio web de soporte, descargue el firmware para la actualización de la versión y cree una memoria USB utilizada para la actualización de la versión.
- Visite el siguiente sitio web para saber cómo crear una memoria USB para la actualización de la versión.
www.technics.com/support/firmware/

1 Gire [ON/OFF] a OFF y retire el plato giratorio. (⇒ 13)

2 Conecte la memoria USB para la actualización de la versión a la terminal UPDATE (actualizar) de la unidad.



3 Gire [ON/OFF] a ON.

- Cuando comienza la actualización, las lámparas de actualización se iluminan de izquierda a derecha.



4 Compruebe que las cuatro lámparas de actualización están encendidas, y luego gire [ON/OFF] a OFF.

- Se tarda aproximadamente 120 segundos en actualizar el firmware.

5 Retire la memoria USB.

Atención

- No pulse [START-STOP] cuando se retira el plato giratorio.
- Utilice una memoria USB con formato FAT16 o FAT32.
- No conecte cualquier dispositivo USB que no sea la memoria USB para la actualización de la versión a la terminal UPDATE (actualización) de esta unidad.
- Ningún dispositivo USB se puede cargar desde el terminal UPDATE (actualización) de esta unidad.
- Si después de conectar la memoria USB y situar [ON/OFF] en ON, las lámparas de actualización no se encienden en 15 segundos o parpaddeen, consulte la siguiente página web.
www.technics.com/support/firmware/

Especificaciones

Generalidades	
Alimentación	110 - 240 V CA, 50/60 Hz
Consumo	14 W (Encendido) 0,2 W (Apagado)
Dimensiones (An. × Al. × Pr.)	453 x 173 x 372 mm
Peso	Aprox. 18,0 kg
Sección del plato giratorio	
Tipo	Sistema de accionamiento directo del plato giratorio (manual)
Método de accionamiento	Accionamiento directo
Motor	Motor de CC sin escobillas
Plato giratorio	Latón y aluminio fundido a presión combinado Diámetro: 332 mm Peso: Aprox. 3,6 kg (incluyendo una lámina de goma)
Velocidades del plato giratorio	33-1/3, 45 y 78 r/min
Paso de gama variable	±8 % y ±16 %
Por motor de arranque	3,3 kg-cm
Características de establecimiento	0,7 s. a partir de reposo a 33-1/3 rpm
Sistema de frenado	Freno electrónico
Fluctuaciones y trémolo	0,025% W.R.M.S. (JIS C5521)
Ruido de fondo	78 dB (IEC 98A ponderado)

Sección del brazo sonoro	
Tipo	Tipo con contrapeso estático
Longitud efectiva	230 mm
Parte saliente	15 mm
Ángulo de error de seguimiento	Inferior a 2° 32' (en el surco exterior de un disco de 30 cm (12")) Inferior a 0° 32' (en el surco interior de un disco de 30 cm (12"))
Ángulo de descentramiento	22°
Margen de ajuste de la altura del brazo	0 - 6 mm
Margen de ajuste de presión de la aguja	0 - 4 g (lectura directa)
Peso de la cápsula de la cabeza	Aprox. 7,6 g
Margen de peso de cartucho utilizable	(sin contrapeso auxiliar) 5,6 - 12,0 g 14,3 - 20,7 g (incluyendo cápsula) (con contrapeso auxiliar pequeño) 10,0 - 16,4 g 18,7 - 25,1 g (incluyendo cápsula) (con contrapeso auxiliar grande) 14,3 - 19,8 g 23,0 - 28,5 g (incluyendo cápsula)
Terminal de la cápsula de la cabeza	Clavija con terminal de 4 pines de 1,2 mm φ

Las especificaciones están sujetas a cambios sin previo aviso.

Inleiding

Hartelijk dank voor de aankoop van dit product.

Lees deze instructies aandachtig voordat u dit product gebruikt en bewaar deze handleiding voor toekomstig gebruik.

- Over de beschrijvingen in deze gebruiksaanwijzing
 - Betreffende pagina's worden aangeduid als „(⇒ 00)“.
 - De getoonde illustraties kunnen verschillen van uw apparaat.

Kenmerken

De kernloze directe aandrijving elimineert koppelrimpel (cogging) en zorgt voor een soepele rotatie

- De constructie met dubbele rotor vermindert het aantal trillingen per minuut tijdens rotatie terwijl een hoog koppel wordt behouden.
- De motorregeltechnologie met hoge precisie schakelt de aandrijfmodus om volgens de bedrijfsstatus van de motor. Deze technologie combineert een hoog koppel met hoge stabiliteit.

De toonarm met lagers met hoge precisie bereikt een hoge initiële-bewegingsgevoeligheid

- De buis van de toonarm is gemaakt van magnesium dat zorgt voor een hoge stijfheid.
- Het gebruik van de traditionele Technics cardanische ophangingconstructie en lagers met hoge precisie bereiken hoge eerste-bewegingsgevoeligheid.

Draaischijf met drie lagen voor een soepele rotatiestabiliteit

- De draaischijf heeft een drielaagige structuur met een plateau gemaakt van een stevige combinatie van messing en gegoten aluminium, en een rubberen afdekking op de achterzijde om onnodige resonantie uit te sluiten. Met deze structuur worden een hoge stijfheid en trillingsdemping bereikt.
- Gebruik van een zwaargewicht draaischijf die een grote traagheidsmassa genereert. Dit zorgt voor een soepele rotatiestabiliteit.

Behuizing bestaande uit vier lagen en isolatoren op basis van een degelijk antitrillingsontwerp

- Het bovenste paneel van zuiver aluminium is toegevoegd aan de drielaagige structuur van gegoten aluminium, BMC en zwaargewicht rubber. Deze structuur met vier lagen combineert hoge stijfheid met een afwerking en uitstraling van hoge kwaliteit.
- De isolatoren zijn gemaakt van speciaal siliconenrubber om te zorgen voor een hoge trillingsdemping en langdurige betrouwbaarheid. Ze zorgen ervoor dat externe trillingen volledig worden gedempt en onderdrukken jankend geluid.

Hoogwaardige aansluitingen

- Het gebruik van gefreesd messing en vergulde aansluitingen voorkomt achteruitgang in geluidskwaliteit.
- In de behuizing wordt de metalen afscherming gebruikt om de effecten van externe ruis te verminderen.

Uiterst nauwkeurig toerental van de draaischijf met de snelheidsregeling

- De digitale regelmethode wordt gebruikt om een constante snelheidsregeling te bereiken.
- Er is een keuzeknop voor variabel snelheidsbereik ($\times 2$) voorzien. Snelheidsregeling met een bereik tot $\pm 16\%$ is mogelijk.

Inhoudsopgave

● Vóór gebruik		
Veiligheidsmaatregelen	6	Vóór gebruik
Accessoires	9	
Naam van onderdelen	10	
● Ermee beginnen		
Ineenzetten van de platenspeler	11	Ermee beginnen
● Het element bevestigen	11	
● De draaischijf aanbrengen	13	
● De draaischijfmat aanbrengen	13	
● De elementhouder bevestigen	13	
● Het contragewicht bevestigen	13	
Aansluiten en installeren	14	
● Aansluiten op een geïntegreerde versterker of componentsysteem	14	
● Installeren	15	
● De stofkap aanbrengen	15	
Afstelling	16	
● Horizontale balans	16	
● Naalddruk	16	
● Dwarsdrukcompensatie	17	
● Hoogte van de toonarm	18	
● Armlifthoogte	19	
● De start-/remsnelheid van de draaischijf afstellen ...	19	
● Afspelen		
Platen afspelen	20	Afspelen
Snelheidsregeling (fijnafstelling van snelheid)	22	
● Onderhoud		
Onderhoud	23	Onderhoud
Gids voor het verhelpen van storingen	24	
De firmware bijwerken	24	
Technische gegevens	25	

Veiligheidsmaatregelen

Waarschuwing

Apparaat

- Om het risico op brand, een elektrische schok of productschade te verkleinen,
 - Stel dit apparaat niet bloot aan regen, vocht, druppels of spatten.
 - Plaats geen voorwerpen gevuld met vloeistoffen, zoals vazen, op dit apparaat.
 - Gebruik alleen de aanbevolen accessoires.
 - Verwijder geen afdekkingen.
 - Voer zelf geen reparaties aan dit apparaat uit.
Laat onderhoud over aan gekwalificeerd onderhoudspersoneel.
 - Zorg dat er geen metalen voorwerpen in dit apparaat terechtkomen.
 - Zet geen zware voorwerpen op dit apparaat.

AC-netsnoer

- Om het risico op brand, een elektrische schok of productschade te verkleinen,
 - Controleer of de voltage van de stroomtoevoer overeenkomt met de voltage afgedrukt op dit apparaat.
 - Steek de netstekker volledig in het stopcontact.
 - Trek niet aan het snoer, buig het niet te sterk en zet er geen zware voorwerpen op.
 - Raak de stekker niet aan met natte handen.
 - Houd de netstekker vast bij het verwijderen van de stekker uit het stopcontact.
 - Gebruik geen beschadigde netstekker of beschadigd stopcontact.
- De netstekker is het middel voor ontkoppeling.
Plaats dit apparaat op zodanige wijze dat de netstekker onmiddellijk uit het stopcontact kan worden gehaald.
- Zorg dat de aardingspen op de netstekker goed is aangesloten om een elektrische schok te voorkomen.
 - Een apparaat van KLASSE I moet worden aangesloten op een stopcontact met een beschermende aardaansluiting.

Let op

Apparaat

- Plaats geen bronnen van open vuur, zoals brandende kaarsen, op dit apparaat.
- Dit apparaat kan radiostoring ontvangen die wordt veroorzaakt door in gebruik zijnde mobiele telefoons.
In geval van een dergelijke storing vergroot u de afstand tussen dit apparaat en de mobiele telefoon.
- Dit apparaat is bedoeld voor gebruik in gematigde en tropische klimaten.
- Plaats geen voorwerpen op dit apparaat.
Dit apparaat wordt heet terwijl het aan staat.

Opstelling

- Plaats dit apparaat op een vlakke ondergrond.
- Om het risico op brand, een elektrische schok of productschade te verkleinen,
 - Installeer of plaats dit apparaat niet in een boekenkast, ingebouwde kast of andere besloten ruimte.
Zorg voor een goede ventilatie van dit apparaat.
 - Blokkeer de ventilatieopeningen van dit apparaat niet met kranten, tafelkleedjes, gordijnen en dergelijke.
 - Stel dit apparaat niet bloot aan direct zonlicht, hoge temperaturen, hoge vochtigheid en overmatige trillingen.
- Zorg ervoor dat de plaatsingslocatie stevig genoeg is om het gewicht van dit apparaat te dragen (⇒ 25).
- Houd dit apparaat niet bij de knoppen vast om het op te tillen of te dragen. Doet u dit wel, dan kan dit apparaat vallen, met persoonlijk letsel of storing van dit apparaat tot gevolg.



Het ontdoen van oude apparatuur.

Enkel voor de Europese Unie en landen met recycle systemen.

Dit symbool op de producten, verpakkingen en/of begeleidende documenten betekent dat gebruikte elektrische en elektronische producten niet samen mogen worden weggegooid met de rest van het huishoudelijk afval.

Voor een juiste verwerking, hergebruik en recycling van oude producten, gelieve deze in te leveren bij de desbetreffende inleverpunten in overeenstemming met uw nationale wetgeving.

Door ze op de juiste wijze weg te gooien, helpt u mee met het besparen van kostbare hulpbronnen en voorkomt u potentiële negatieve effecten op de volksgezondheid en het milieu.







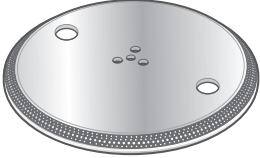
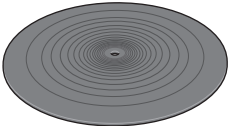
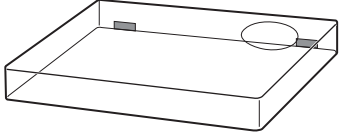

Voor meer informatie over inzameling en recycling kunt u contact opnemen met uw plaatselijke gemeente.

Afhankelijk van uw nationale wetgeving kunnen er boetes worden opgelegd bij het onjuist weggooien van dit soort afval.

Accessoires

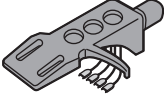
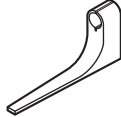
Sommige onderdelen zijn uit elkaar genomen teneinde beschadiging tijdens de verscheping te voorkomen.

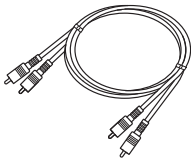
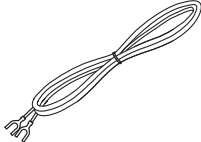
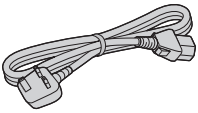
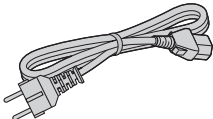
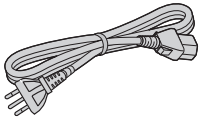
Controleer de bijgeleverde accessoires.

<p>Draaischijf (1 st.) (RYQ1618-X)</p> 	<p>Draaischijfmat (1 st.) (RGS0008)</p> 	<p>Stofkap (1 st.) (RYF1035-Q)</p> 	
<p>EP-plaatadapter (1 st.) (RMX0551)</p> 	<p>Contragewicht (1 st.) (RXQ2316)</p> 	<p>Hulpgewicht Klein (1 st.) (TPAKK61)</p> 	
<p>Hulpgewicht Groot (1 st.) (TPAKK62)</p> 	<p>Elementhouder (1 st.) (RFA3670)</p> 	<p>Overstekkaliber (1 st.) (RMR2210-W)</p> 	
<p>Schroevenset voor element (1 set) (RXQ2315)</p> <ul style="list-style-type: none"> ● Moeren (2 st.) ● Schroeven-kort (2 st.) ● Schroeven-lang (2 st.) ● Sluitringen (2 st.) 	<p>PHONO-kabels (1 st.) (K2KYYYYY00257)</p> 	<p>PHONO-aardingsdraad (1 st.) (K4EY1YY00160)</p> 	
<p>AC-netsnoer (1 st.) (K2CT3YY00081)</p> 	<p>AC-netsnoer (1 st.) (K2CM3YY00041)</p> 	<p>AC-netsnoer (1 st.) (K2CS3YY00033)</p> 	<p>Schroevenset voor draaischijf (1 set) (RXQ2343)</p> <ul style="list-style-type: none"> ● Schroeven-lang (3 st.) ● Sluitringen (3 st.) ● Belleville-veren (3 st.) 

- De modelnummers van de accessoires zijn geldig vanaf juni 2016. Ze kunnen worden gewijzigd zonder voorafgaande kennisgeving.
- Gooi het verpakkingsmateriaal op de juiste manier weg.
- Volg de plaatselijke voorschriften bij het weggooien van het product.
- Gebruik geen ander AC-netsnoer en geen andere PHONO-kabel en PHONO-aardingsdraad dan deze die zijn meegeleverd.
- Bewaar het element, het hulpgewicht, de moeren, schroeven en sluitringen buiten het bereik van kinderen om inslikken te voorkomen.

Naam van onderdelen

Nummers zoals (⇒ 20) geven referentiepagina's aan.

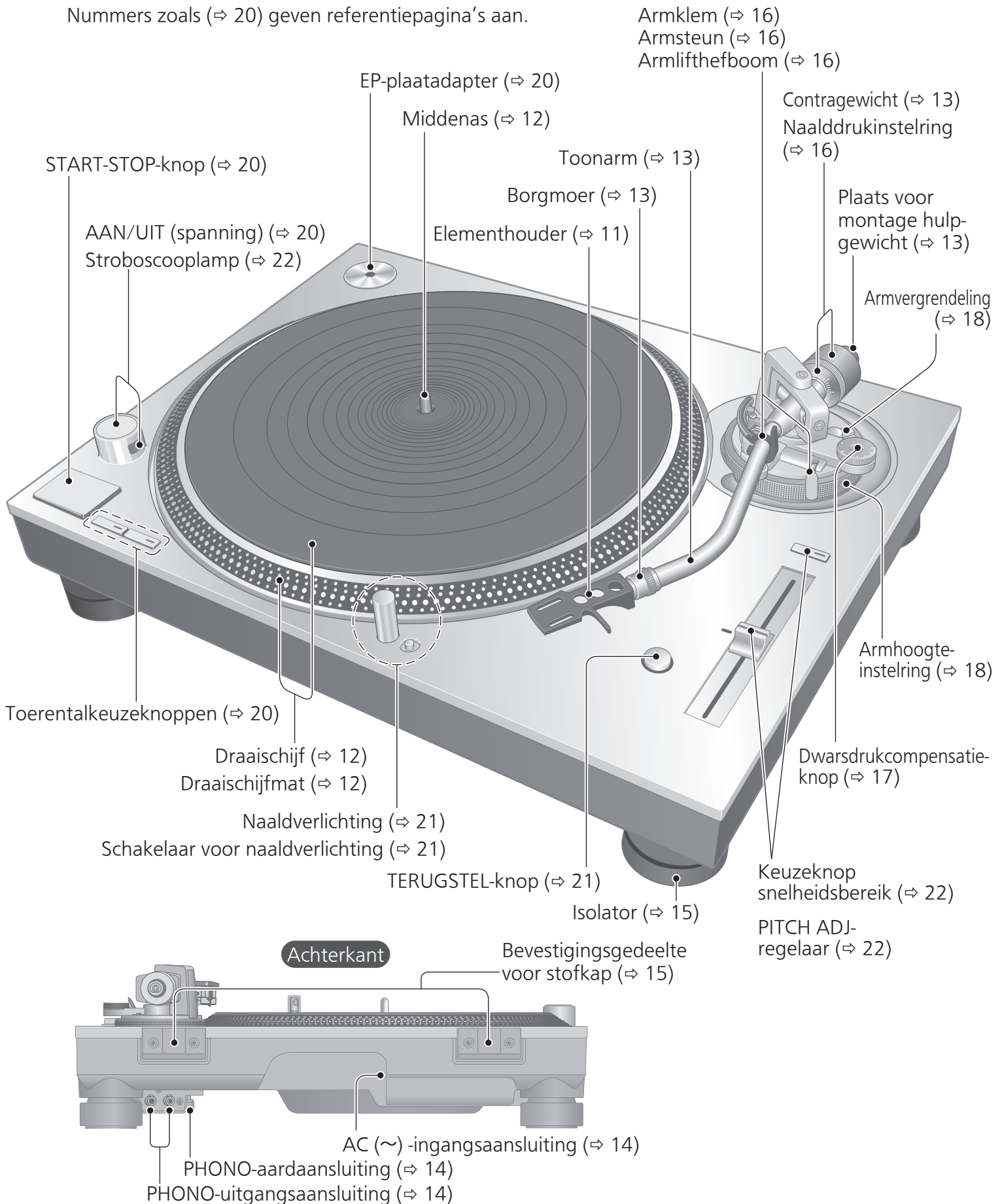

Ineenzetten van de platenspeler

Het element bevestigen

1 Bevestig een element (in de winkel gekocht) voorzichtig.

Volg de instructies bij het element om het op de juiste wijze aan de elementhouder te bevestigen, en draai de schroeven lichtjes vast.

- Gebruik de bevestigingsschroeven als deze zijn meegeleverd met de cartridge.
- Gebruik bij het afspelen van SP-platen een element voor SP-platen.
- Gebruik een los verkrijgbare mini platte schroevendraaier (4 mm).

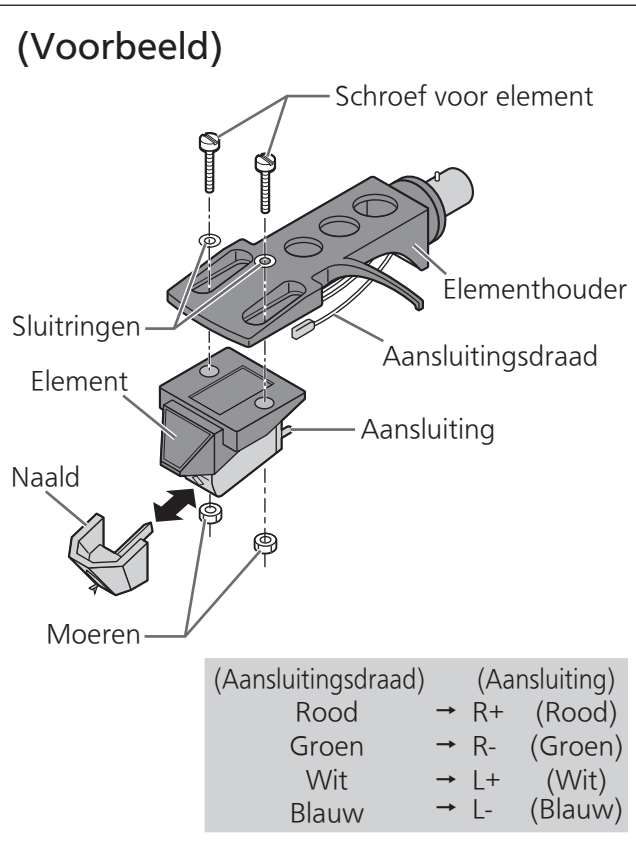

2 Stel de overstek in.

Gebruik het bijgeleverde overstekkaliber.

- ① Breng het bijgeleverde overstekkaliber aan op de elementhouder.

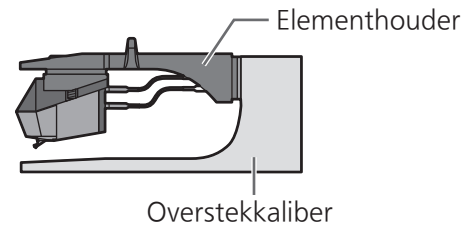

- ② Verschuif het element zodanig dat de punt van de naald zich precies boven de rand van het kaliber bevindt.

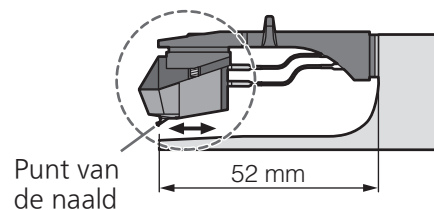

- Het element moet evenwijdig zijn aan de elementhouder gezien vanaf de boven- en zijkant (de illustratie toont het bovenaanzicht).

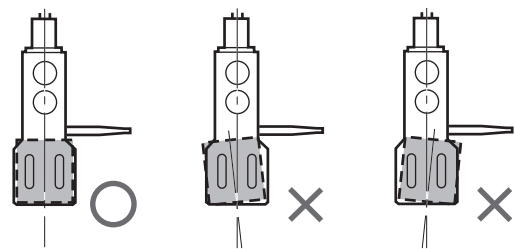

- ③ Draai de schroef voor het element vast.

- Wees voorzichtig dat het element niet van zijn plaats kan wegschuiven.

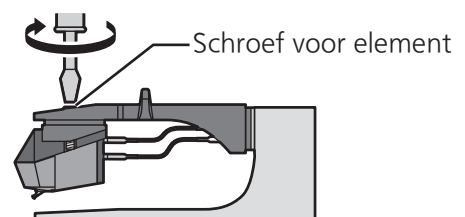

De overstek kan optimaal worden ingesteld.

Ineenzetten van de platenspeler (vervolg)

Sommige onderdelen zijn uit elkaar genomen teneinde beschadiging tijdens de verscheping te voorkomen. Monteer de platenspeler in de hieronder beschreven volgorde.

Aandacht

Sluit het AC-netsnoer niet aan voordat de montage is voltooid.

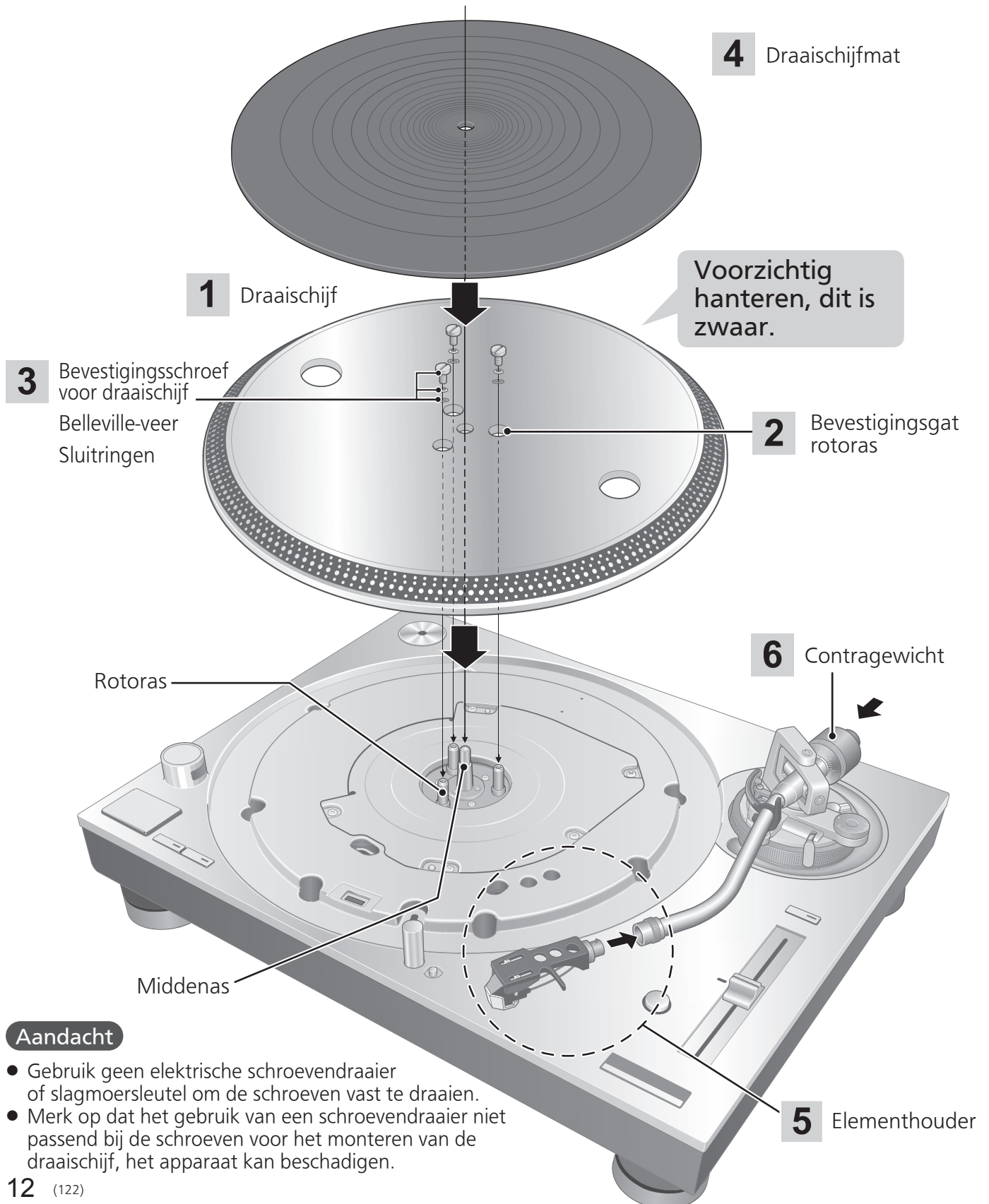

De draaischijf aanbrengen

- 1 Plaats de middenas in het gat in het midden van de draaischijf.

Aandacht

- Wees voorzichtig bij het hanteren van de draaischijf, aangezien deze zwaar is.
- Verwijder vingerafdrukken of vuil met een zachte doek.

- 2 Laat de draaischijf langzaam neer en lijn hierbij de bevestigingsgaten voor de rotorassen (drie locaties) uit met de rotorassen.

- Draai de draaischijf in beide richtingen om de gaten uit te lijnen met de rotorassen.

Aandacht

- Bij verkeerde uitlijning van de rotorassen blijft er een speling tussen de draaischijf en het hoofdapparaat en kunt u de draaischijf niet juist bevestigen. Forceer de draaischijf niet bij het neerlaten.

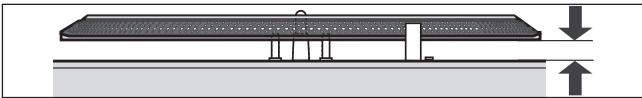

- 3 Breng de sluitringen, schotelveren en schroeven voor de draaischijf aan op de bevestigingsgaten van de rotorassen, en draai de bevestigingsschroeven goed vast.

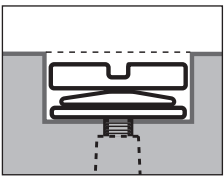

Aandacht

- Zorg er bij het aandraaien van de schroeven voor dat de schroefkoppen niet uitsteken boven het oppervlak van de draaischijf.
- Draai de drie schroeven gelijkmatig aan.

De draaischijf verwijderen

- ① Draai de bevestigingsschroeven voor de draaischijf los en verwijder ze.
-Bewaar de schroeven, schotelveren en sluitringen zorgvuldig.
- ② Houd de draaischijf met beide handen vast en trek ze langzaam recht omhoog.

De draaischijfmat aanbrengen

- 4 Leg de draaischijfmat op de draaischijf.

De elementhouder bevestigen

- 5 Breng de elementhouder met het element aan in de toonarm. Houd de elementhouder horizontaal en draai de borgmoer vast.

- Wees voorzichtig dat u de punt van de naald niet raakt.

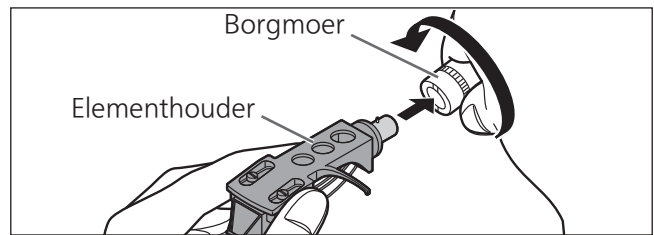

Het contragewicht bevestigen

- 6 Bevestig het contragewicht op het achterste deel van de toonarm.

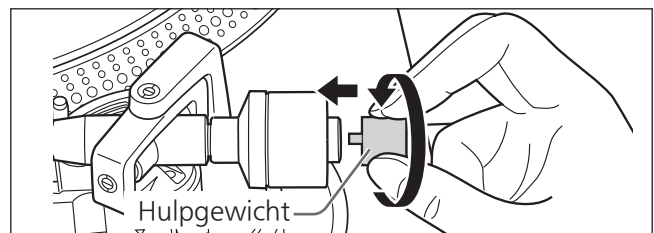
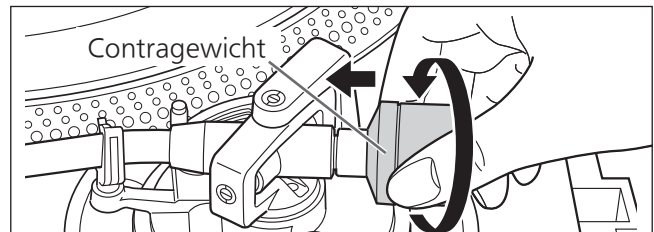

- Bevestig het meegeleverde hulpgewicht aan de achterkant van de toonarm overeenkomstig het gewicht van uw cartridge.
Voor aanpasbare element gewicht bereiken, zie "Gewichtsbereik van element". (⇨25)

Opmerking

- De binnenkant van het tegengewicht is ingevet.

Aansluiten en installeren

- Schakel alle apparaten uit en haal het AC-netsnoer uit het stopcontact voordat u aansluitingen maakt.
- Sluit het AC-netsnoer pas weer aan nadat alle aansluitingen zijn voltooid.
- Zorg dat u de PHONO-aardingsdraad aansluit. Anders kan er netbrom optreden.
- Raadpleeg ook de handleiding van het aangesloten toestel.

1 Sluit de PHONO-kabels en PHONO-aardingsdraad aan op de PHONO-aansluitingen van de aangesloten apparatuur.

- Als de aangesloten versterker geen PHONO-aansluitingen heeft, zal de kwaliteit van het volume of geluid niet goed zijn.

2 Sluit het AC-netsnoer aan.

- Controleer de wattage van de AC-netuitgang op de aangesloten apparatuur voordat u deze gebruikt voor dit apparaat. (Dit apparaat verbruikt 14 W.)

Aansluiten op een geïntegreerde versterker of componentsysteem

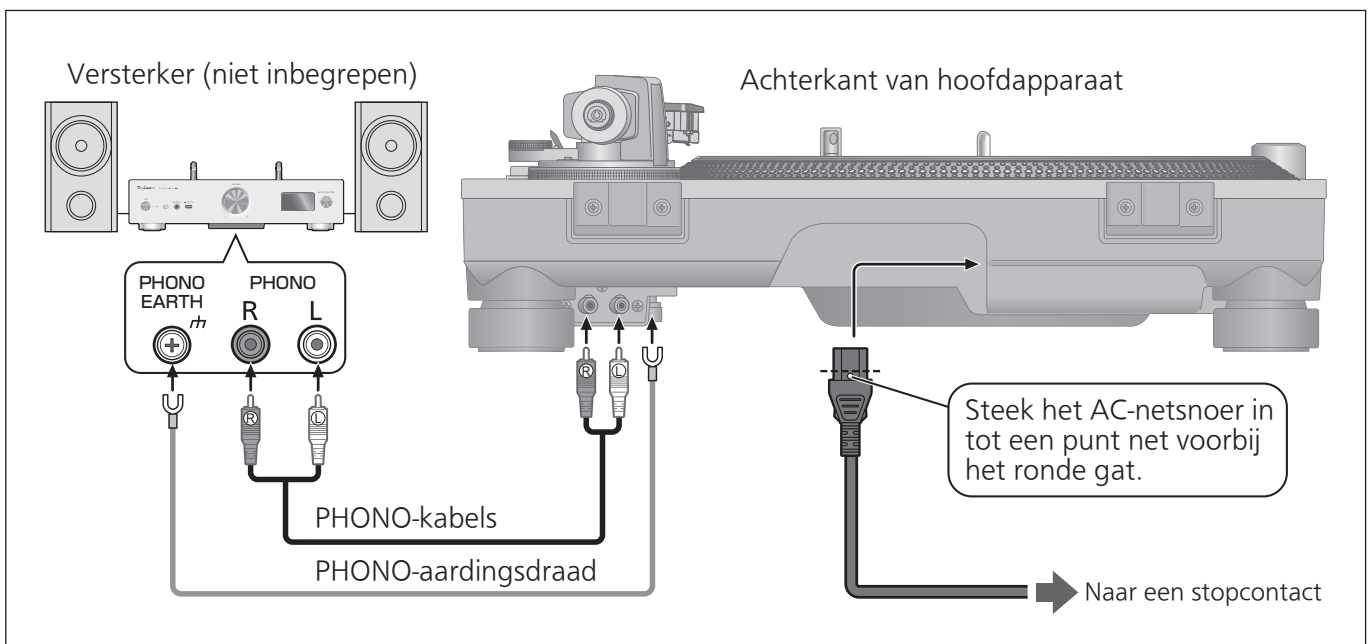

Opmerking

- Zelfs in de stand „UIT” van de bedieningsschakelaar wordt het apparaat niet volledig afgesloten van de netvoeding. Trek de stekker uit het stopcontact als u het apparaat niet gebruikt gedurende een lange periode. Plaats het apparaat zodanig dat u de stekker gemakkelijk uit het stopcontact kunt halen.

Installeren

Plaats het apparaat op een horizontaal oppervlak dat beschermd is tegen trillingen.

Plaats dit apparaat zo ver mogelijk van luidsprekers vandaan.

■ De hoogte aanpassen om het apparaat horizontaal te zetten

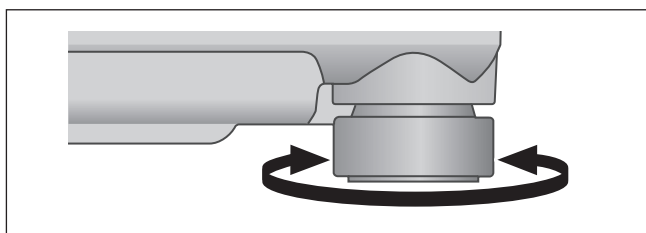

Hef het hoofdtoestel om de isolatoren te draaien en stel de hoogte.

- **Rechtsom:** Verlaagt de hoogte.
- **Linksom:** Verhoogt de hoogte.

Aandacht

- Draai de isolatoren niet te ver. Anders kan dit ervoor zorgen dat ze loskomen of beschadigd raken.

De stofkap aanbrengen

1 Houd de stofkap met beide handen vast en duw het in de bevestigingsgedeelten voor de stofkap (⇒ 10) op de platenspeler.

- Om de stofkap te verwijderen, houdt u de kap open en tilt u hem recht omhoog.

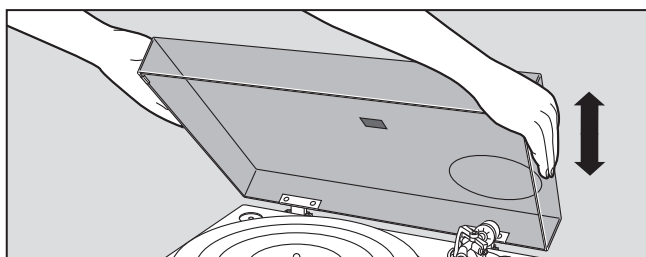

Aandacht

- Zet de toonarm terug op de armsteun en zet deze vast met de armklem voordat u de stofkap aanbrengt of verwijdert.

■ Opmerkingen voor installatie

- Voordat u het apparaat verplaatst, verwijdert u alle aangesloten toestellen en schakelt u de stroomtoevoer uit.
- Zorg dat het apparaat niet is blootgesteld aan direct zonlicht, stof, vochtigheid, en warmte van een verwarmingstoestel.
- Dit apparaat kan storing opvangen van een radio die dichtbij is geplaatst. Plaats het apparaat zo ver mogelijk van een radio vandaan.
- Plaats het apparaat niet op een warmtebron.
- Vermijd een plaats met grote temperatuurschommelingen.
- Vermijd een plaats met frequente condensatie.
- Vermijd een onstabiele plaats.
- Plaats geen voorwerp op het apparaat.
- Installeer het apparaat niet in een besloten ruimte zoals een boekenrek.
- Plaats het apparaat op een ruime afstand van muren of andere toestellen om te zorgen voor een effectieve warmtestraaling vanaf de binnenkant van het apparaat.
- Zorg dat het materiaal van de installatieplaats stevig genoeg is om het gewicht van dit apparaat te dragen.
- Het apparaat kan worden beschadigd door sigarettenrook of vocht uit een ultrasone luchtbevochtiger.

■ Condensatie

Denk aan een koude fles die u uit een koekast neemt. Als u deze een tijdje in een kamer laat staan, worden er dauwdruppels gevormd op het oppervlak van de fles. Dit fenomeen noemen we „condensatie”.

- Voorwaarden voor condensatie
 - ◇ Snelle temperatuurverandering (veroorzaakt door verplaatsing van een warme plek naar een koude plek of omgekeerd, snel koelen of verwarmen, of directe blootstelling aan gekoelde lucht)
 - ◇ Hoge luchtvochtigheid in een kamer met veel stoom, enz.
 - ◇ Regenseizoen
- Condensatie kan het apparaat beschadigen. Als condensatie is opgetreden, schakel het apparaat dan uit en laat het staan tot het aangepast is aan de omgevingstemperatuur (ongeveer 2 tot 3 uur).

Afstelling

Horizontale balans

Vorbereiding

- Verwijder als eerste de stofkap.
- Verwijder de naaldbescherming, erop lettend dat u de naald niet beschadigt, en maak vervolgens de armklem los.
- Zet de armliftheboom omlaag.
- Draai de dwarsdrukcompensatieknop naar „0”.

1 Maak de toonarm los uit de armsteun en stel de horizontale balans af door aan het contragewicht te draaien.

Houd de toonarm vast en draai het contragewicht in de richting van de pijl om de balans af te stellen tot de arm ongeveer horizontaal staat.

- Let op dat de punt van de naald de draaischijf of het hoofdapparaat niet raakt.

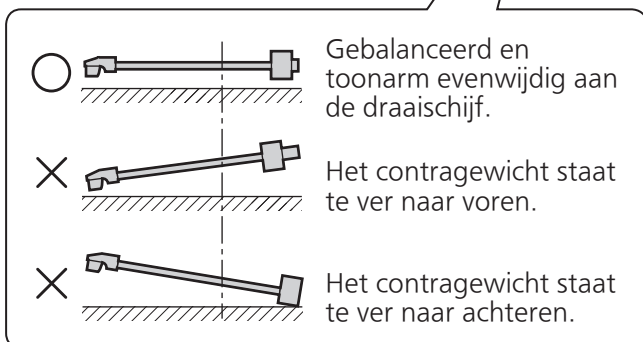
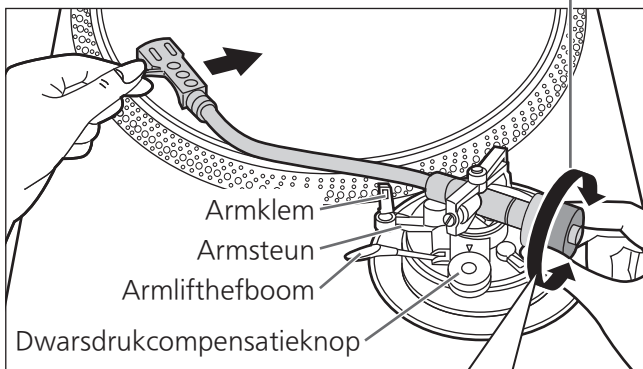
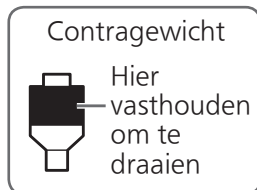

Naalddruk

Vorbereiding

- Verwijder als eerste de stofkap.
- Plaats de toonarm weer op de armsteun en zet deze vast met de armklem.

1 Draai de naalddrukinstelling tot er „0” staat bij de middellijn op het achterste deel van de toonarm.

- Houd het contragewicht vast terwijl u dit doet.

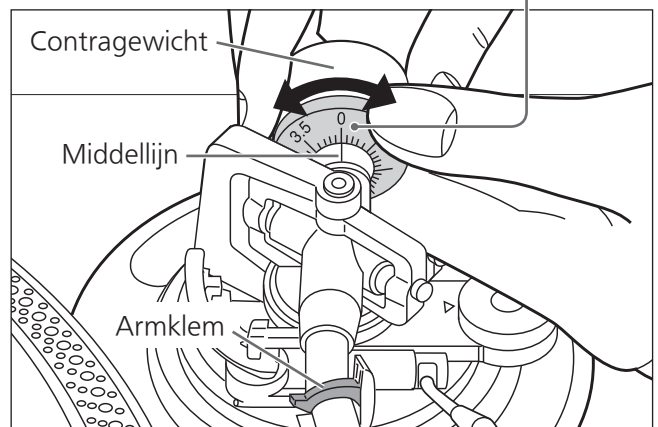

Opmerking

- Raadpleeg de gebruikershandleiding van uw naald voor de juiste naalddruk.

Dwarsdrukcompensatie

2 Draai aan het contragewicht om de juiste naalddruk voor het element in te stellen.

- De naalddrukinstelling draait samen met het contragewicht.
- Draai tot de middellijn de juiste naalddruk aangeeft.

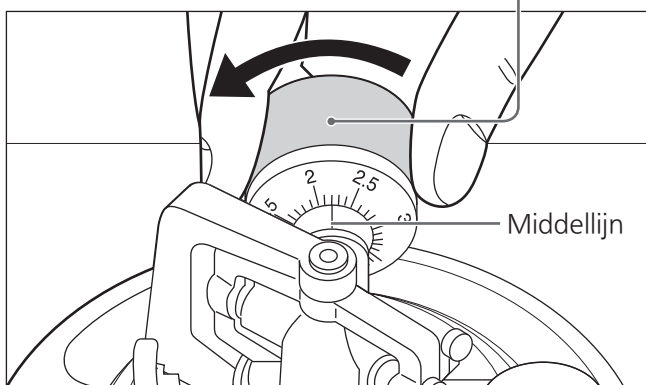

1 Draai aan de dwarsdrukcompensatieknop om deze in te stellen op dezelfde waarde als de naalddrukinstelling.

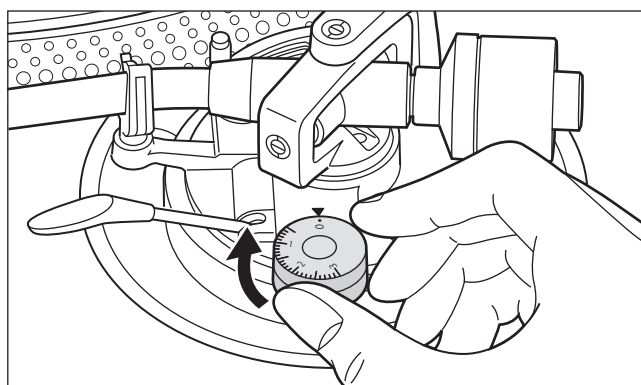

Opmerking

- Voor stylusdruk van 3 g en hoger, pas anti-klassen controle aan naar „3”.

Afstelling (vervolg)

Hoogte van de toonarm

Maak deze afstelling alleen indien dit nodig is omwille van het element dat u gebruikt.

Vorbereiding

- Plaats een plaat op de draaischijf.

1 Zet de armvergrendeling los.

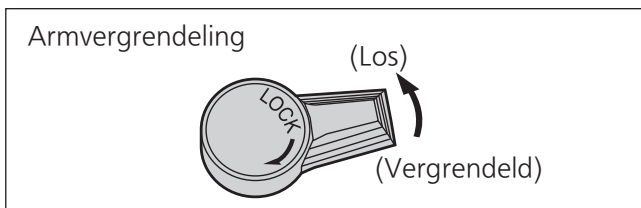

2 Stel de hoogte af met de armhoogte-instelring.

Pas de armhoogte aan tot de toonarm evenwijdig is aan een plaat.

- ① Gebruik de onderstaande tabel als referentie om het juiste standmerkteken te vinden voor de hoogte van uw element.

(Voor meegeleverde elementhouder)

	Hoogte van element (H) in millimeter	Stand op de instelring
	17	0
	18	1
	19	2
	20	3
	21	4
	22	5
	23	6

- ② Draai aan de armhoogte-instelring om het standmerkteken uit te lijnen met de indexstreep. Op de armhoogte-instelring staan aanduidingen van 0 tot 6 mm.

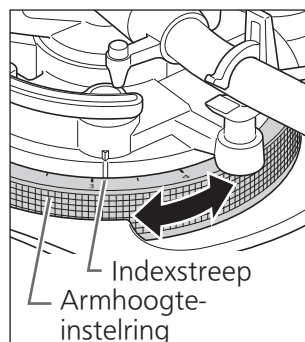

- ③ Nadat de armhoogte is afgesteld, vergrendelt u de toonarm door aan de armvergrendelingsknop te draaien.

■ Wanneer u de hoogte van het element (H) niet kent,

Verwijder de naaldbescherming, erop lettend dat u de naald niet beschadigt, en maak vervolgens de armklem los.

Laat u de armliftheboom neer, plaatst u de naald op een plaat en past u de hoogte-instelring aan tot de toonarm en de plaat evenwijdig zijn.

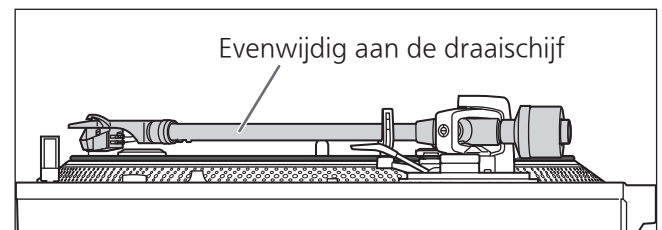

Aandacht

- Wees voorzichtig dat u de punt van de naald niet beschadigt.
- Gebruik het product niet met ontgrendelde armvergrendeling.

Armlifthoogte

Maak de afstelling volgens uw element indien nodig.

Vorbereiding

- Plaats een plaat op de draaischijf.
- Verwijder de naaldbescherming, erop lettend dat u de naald niet beschadigt, en maak vervolgens de armliftheftboom omhoog en beweeg de toonarm boven de plaat.

- 1 Controleer de armlifthoogte (afstand tussen punt van de naald en oppervlak van de plaat). Als afstelling nodig is, ga dan naar stap 2.**

- De armlifthoogte is in de fabriek ingesteld op 8 tot 13 mm.

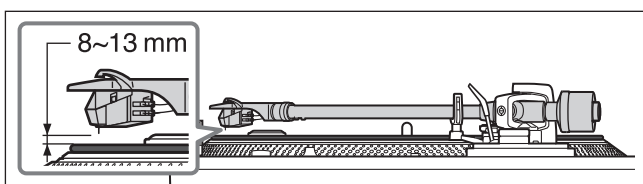

- 2 Plaats de toonarm weer op de armsteun en zet deze vast met de armklem. Draai aan de stelschroef.**

- De armlift wordt verlaagd wanneer u de schroef naar rechts draait.
- De armlift wordt verhoogd wanneer u de schroef naar links draait.

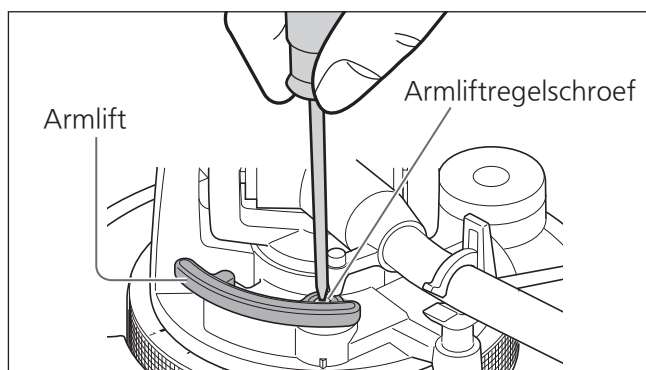

De start-/remsnelheid van de draaischijf afstellen

U kunt kiezen de handmatige modus of automatische modus kiezen. (Fabrieksinstelling: automodus)

■ Automatische modus

We raden automodus aan, die de prestaties van het product kan maximaliseren.

Het past de "startsnellheid" (hieronder beschreven) automatisch aan. (De ingestelde koppelknop wordt niet weergegeven.)

- ① Zet de modusschakelaar naar [A] met een gereedschap zoals een dunne schroevendraaier.

■ Handmatige modus

Staat u toe om de "startsnellheid" handmatig aan te passen.

- ① Zet de modusschakelaar naar [M] met een gereedschap zoals een dunne schroevendraaier.

Startsnellheid

U kunt de opstartsnellheid aanpassen (de tijd die nodig is voor de draaischijf om de constante snellheid te bereiken) door op [START-STOP] te drukken en de omwentelingstoename in te stellen op constante snellheid.

- ① Stel de koppelknop af met een platte schroevendraaier.

- **Richting H:** Snel starten
- **Richting L:** Langzaam starten

Remsnellheid

U kunt de remsnellheid afstellen door te drukken op [START-STOP] tot de draaischijf stopt. (Aanpassen is mogelijk in zowel de automatische als de handmatige modus.)

- ① Stel de regelknop voor remsnellheid af met een platte schroevendraaier.

- **Richting S:** Langzaam stoppen
- **Richting F:** Snel stoppen

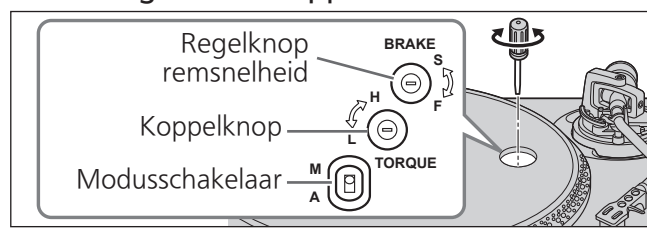

Opmerking

- Gebruik een los verkrijgbare mini platte schroevendraaier (2,4 mm) om de koppelknop/regelknop remsnellheid af te stellen.
- Draai de knop niet te ver met overmatige kracht.

Platen afspelen

Vorbereiding

- *1 Plaats een plaat op de draaischijf.
- *2 Verwijder de naaldbescherming en maak de armklem los.

1 Draai aan [ON/OFF] om het apparaat in te schakelen.
De stroboscooplamp gaat branden.
33-1/3 t/min wordt automatisch geselecteerd en de indicator [33] gaat aan.

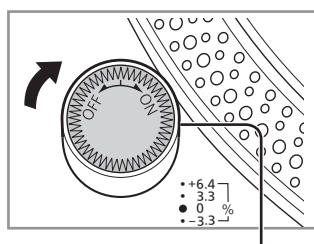

Stroboscooplamp

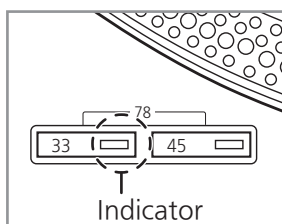

2 Druk op [START-STOP].
De draaischijf begint te draaien.

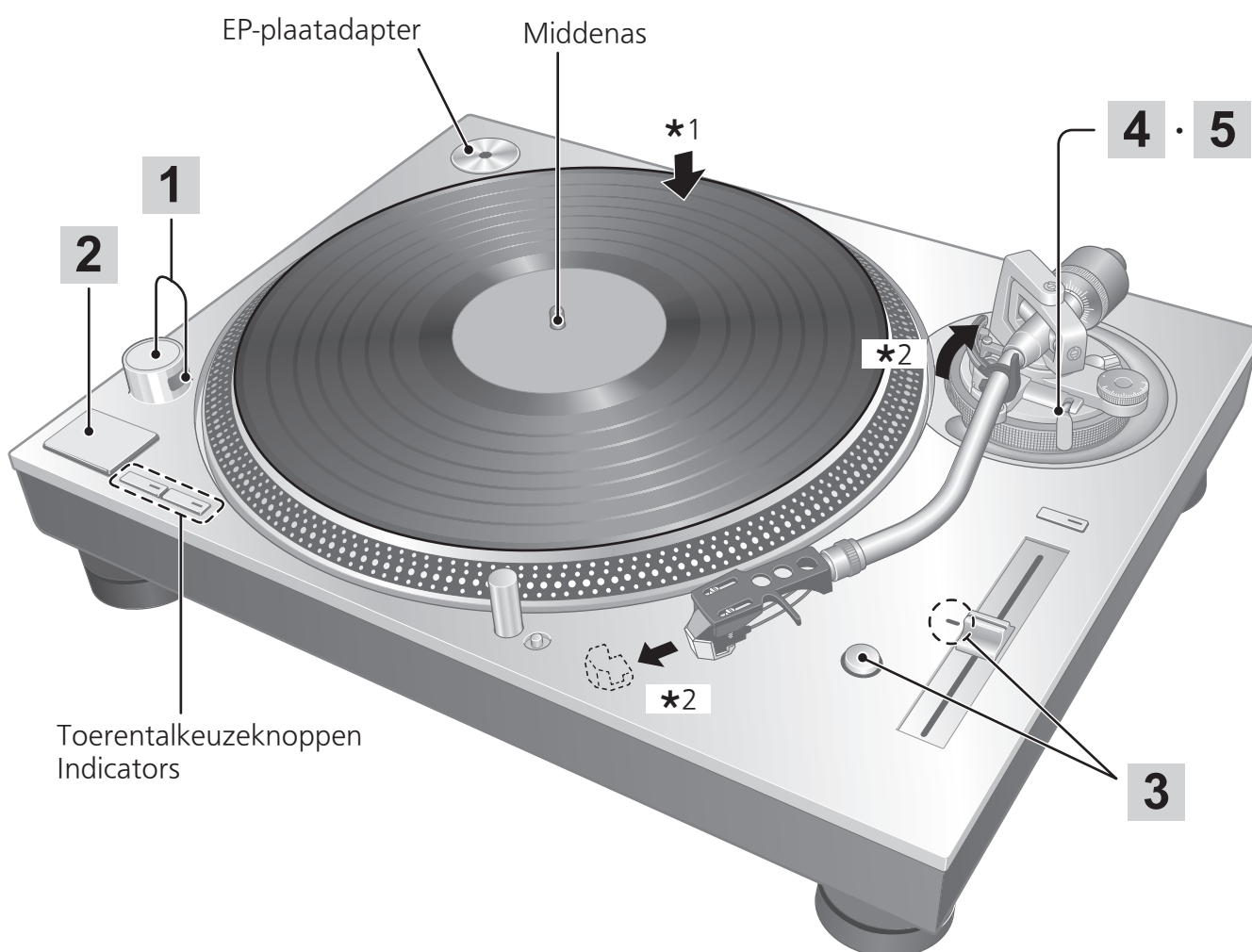
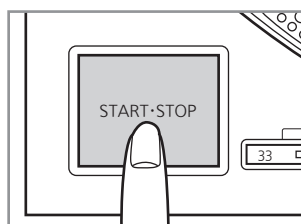

3 Druk op [RESET] om het blauwe LED-lampje van de snelheidsregeling te doen branden.

Het apparaat speelt af met een vooringestelde snelheid (33-1/3, 45 of 78 t/min) ongeacht de stand van [PITCH ADJ].

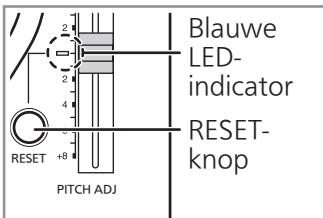

- Fijnafstelling van snelheid (⇒ 22)

4 Breng de armliftheboom omhoog en beweeg de toonarm boven de plaat.

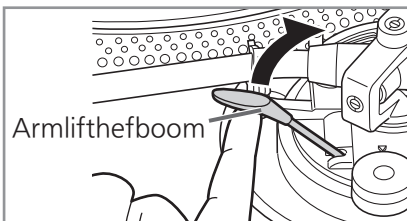

5 Zet de armliftheboom omlaag. De toonarm gaat langzaam naar beneden.

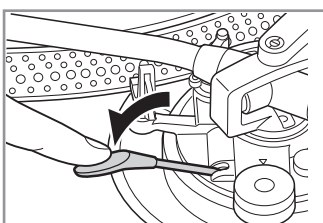

Het afspelen wordt gestart.

■ Om het afspelen tijdelijk te onderbreken

Breng de armliftheboom omhoog.

- De naald wordt nu van de plaat gelicht.
- Om het afspelen opnieuw te starten, zet u de armliftheboom omlaag.

■ Nadat het afspelen is voltooid

- ① Breng de armliftheboom omhoog, plaats de toonarm weer op de armsteun en zet de armliftheboom omlaag.
- ② Druk op [START-STOP].
De draaischijf wordt door de elektronische rem zachtjes tot stilstand gebracht.
- ③ Draai aan [ON/OFF] om het apparaat uit te schakelen.
- ④ Maak de toonarm vast met de armklem.
- ⑤ Breng de naaldbescherming weer aan (om de punt van de naald te beschermen).

■ Om de naald te verlichten

De punt van de naald wordt verlicht tijdens het afspelen.

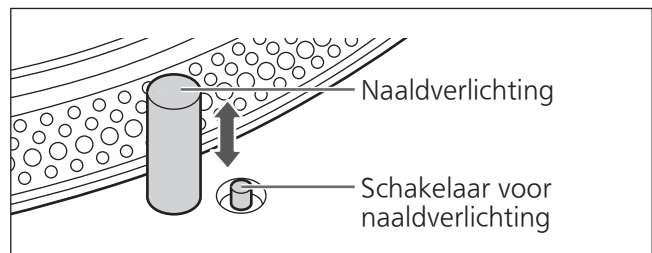

Druk op de schakelaar voor naaldverlichting.

- De naaldverlichting (witte LED) komt omhoog en verlicht de naald.
- Druk de naaldverlichting omlaag om de verlichting uit te schakelen.

Aandacht

Druk stevig op de schakelaar voor naaldverlichting. Als u niet hard genoeg drukt, zal de verlichting aan gaan, maar niet omhoog komen.

■ Om EP-platen af te spelen

- Druk op de toerentalkeuzeknop [45] ([45] gaat branden).
- Plaats de EP-plaatadapter op de middenas.

■ Om SP-platen af te spelen

- Druk tegelijk op de toerentalkeuzeknoppen [33] en [45] (78 t/min: [33] en [45] gaan branden).

■ Bij gebruik van een plaatstabilisator (niet inbegrepen)

- Zie de instructiehandleiding van de plaatstabilisator.
- Maximumgewicht: 1 kg

Snelheidsregeling (fijnafstelling van snelheid)

1 Druk op [RESET] om het blauwe LED-lampje uit te schakelen.

2 Druk op de keuzeknop voor snelheidsbereik om het snelheidsbereik te selecteren.

- [$\times 2$]-lampje aan: $\pm 16\%$
- [$\times 2$]-lampje uit: $\pm 8\%$

3 Terwijl de draaischijf draait

Verschuif [PITCH ADJ].

- Snelheid kan worden afgesteld tussen ong. -8% en $+8\%$ of ong. -16% en $+16\%$ afhankelijk van uw selectie.
- De cijfers geven de percentages bij benadering aan voor uw afstelling.

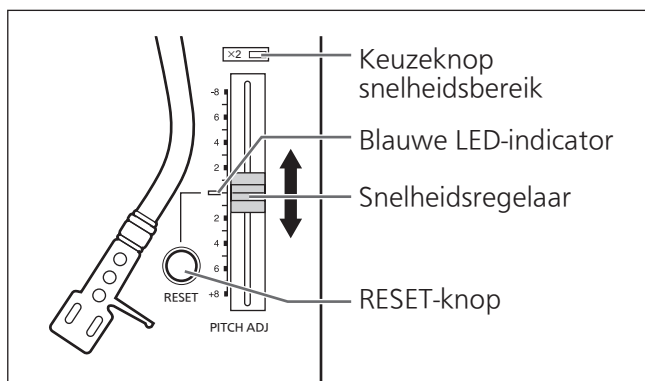

■ Meten van de snelheid

U kunt de snelheid meten aan de hand van de vier rijen stroboscoopspiegels op de buitenrand van de draaischijf.

Stroboscoopspiegels

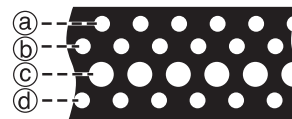

- Ⓐ $+6,4\%$ verandering in snelheid bij stilstand
- Ⓑ $+3,3\%$ verandering in snelheid bij stilstand
- Ⓒ Normaal toerental draaischijf ($33\frac{1}{3}$, 45 of 78 t/min) bij stilstand
- Ⓓ $-3,3\%$ verandering in snelheid bij stilstand

Aandacht

De stroboscoopspiegels worden verlicht door de stroboscooplamp (blauwe LED) in synchronisatie met de precieze frequentie van de digitale regeling. Gebruik altijd de blauwe LED om de snelheid te meten.

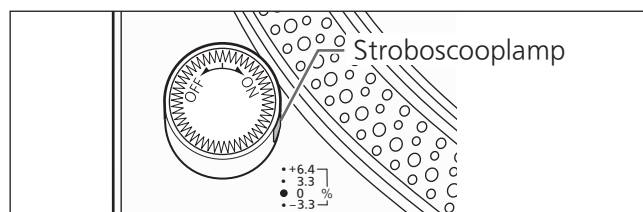

■ Terugkeren naar de vooraf ingestelde snelheid

Druk op [RESET].

De blauwe LED-indicator gaat aan en de snelheid keert onmiddellijk terug naar een vooraf ingestelde waarde ongeacht de stand van [PITCH ADJ].

($33\frac{1}{3}$, 45 of 78 t/min)

Onderhoud

■ Onderhoud van de onderdelen

Verwijder goed het stof van de naald en de plaat.

- Verwijder de elementhouder met het element en reinig de naald met een zachte borstel. Borstel vanaf de voet naar de punt.
- Gebruik een platenreinigingsmiddel om uw platen schoon te houden.

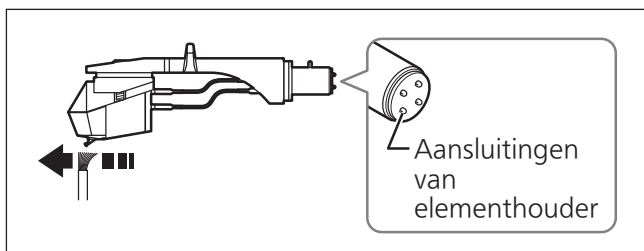

Veeg de aansluitingen van de elementhouder regelmatig schoon.

Veeg de aansluitingen van de elementhouder schoon met een zachte doek en breng de elementhouder op de toonarm aan.

Verlaag het volume of schakel de versterker uit alvorens de elementhouder aan te brengen of te verwijderen.

Als u de elementhouder beweegt terwijl het volume hoog is ingesteld, kunnen de luidsprekers beschadigd raken.

■ De stofkap reinigen

Veeg de stofkap en behuizing schoon met een zachte doek.

Verwijder hevig vuil met een goed uitgewrongen natte doek en veeg schoon met een zachte doek.

- Gebruik geen oplosmiddelen, zoals benzeen, thinner, alcohol, allesreiniger, doekjes met een chemisch preparaat e.d. Deze kunnen de behuizing vervormen of de afwerkingslaag doen loskomen.
- Veeg de stofkap niet schoon terwijl een plaat wordt afgespeeld. Dit kan statische elektriciteit veroorzaken. Door statische elektriciteit kan de toonarm naar de stofkap toe worden getrokken.

■ Vervoer van het apparaat

Gebruik het oorspronkelijke verpakkingsmateriaal om het apparaat weer in te pakken.

Als u dit verpakkingsmateriaal niet meer hebt, doet u het volgende:

- Verwijder de draaischijf en draaischijfmat en pak deze zorgvuldig in.
- Verwijder de elementhouder en het contragewicht van de toonarm en verpak deze zorgvuldig.
- Maak de toonarm vast met de armklem en zet hem met plakband vast.
- Wikkel het hoofdapparaat zorgvuldig in een deken of papier.

■ WEEE-symbool

Verwijdering van het product buiten de EU-landen



Dit symbool is alleen geldig in de EU. Neem contact op met een lokaal overheidskantoor of uw dealer om een juiste manier van verwijdering te bevestigen.

Gids voor het verhelpen van storingen

Voer de onderstaande controles uit voordat u contact opneemt voor onderhoud om storingen te verhelpen. Als u twijfelt over sommige controlepunten, of als de aangegeven oplossingen in het overzicht het probleem niet verhelpen, neem dan contact op met uw dealer.

Geen spanning.

- Is de stekker van het AC-netsnoer ingestoken? Steek de stekker van het snoer goed in. (⇒ 14)

Er is spanning, maar er is geen geluid. Zwak geluid.

- Zijn de verbindingen naar de PHONO-aansluitingen van de versterker/ontvanger juist gemaakt? Sluit de PHONO-kabels op de PHONO-aansluitingen van de versterker aan. (⇒ 14)

Het geluid van de linker- en rechterkanalen is omgekeerd.

- Zijn de verbindingen van de stereo-aansluitkabel naar de versterker of ontvanger omgekeerd? Controleer alle aansluitingen opnieuw. (⇒ 14)
- Zijn de verbindingen van de aansluitingsdraden van de elementhouder op de elementaansluitingen goed gemaakt? Controleer alle aansluitingen opnieuw. (⇒ 11)

Brom tijdens het afspelen.

- Zijn er andere toestellen of hun AC-netsnoer dicht bij de stereo-aansluitkabel geplaatst? Plaats de toestellen en hun AC-netsnoer verder van dit apparaat vandaan.
- Is de aardingsdraad aangesloten? Zorg dat de aardingsdraad juist is aangesloten. (⇒ 14)

De stroboscooplamp of het blauwe lampje knippert.

Voer de volgende bewerking uit wanneer de stroboscooplamp of het blauwe lampje knippert. De symptomen kunnen worden verbeterd.

- ① Zet [ON/OFF] op UIT.
 - ② Trek de netstekker uit het stopcontact, wacht drie seconden en steek de stekker weer in het stopcontact.
 - ③ Zet [ON/OFF] op AAN en druk op [START-STOP] om de draaischijf te doen draaien.
- Als de stroboscooplamp of het blauwe lampje opnieuw knippert, controleer dan welke van beiden knippert en neem contact op met onze servicevertegenwoordiger.

De firmware bijwerken

Om de werking te verbeteren of nieuwe functies toe te voegen, wordt de firmware voor het apparaat wanneer nodig bijgewerkt.

Vóór het bijwerken

- Download de firmware voor de versie-upgrade via de ondersteuningswebsite en maak een USB-geheugen dat wordt gebruikt voor de versie-upgrade.
- Zie de volgende website voor informatie over het maken van een USB-geheugen voor de versie-upgrade.
www.technics.com/support/firmware/

1 Zet [ON/OFF] op UIT en verwijder de draaischijf. (⇒ 13)

2 Sluit het USB-geheugen voor de versie-upgrade aan op de UPDATE-aansluiting van het apparaat.



3 Zet [ON/OFF] op AAN.

- Wanneer het bijwerken wordt gestart, gaan de lampjes voor bijwerken branden van links naar rechts.



4 Controleer of alle vier de lampjes voor bijwerken branden, en zet vervolgens [ON/OFF] op UIT.

- Het duurt ongeveer 120 seconden om de firmware bij te werken.

5 Verwijder het USB-geheugen.

Aandacht

- Druk niet op [START-STOP] wanneer de draaischijf verwijderd is.
- Gebruik een USB-geheugen met FAT16- of FAT32-indeling.
- Sluit geen andere USB-apparaten dan het USB-geheugen voor de versie-upgrade aan op de UPDATE-aansluiting van dit apparaat.
- Er kan geen USB-apparaat worden opgeladen via de UPDATE-aansluiting van dit apparaat.
- Indien na het aansluiten van het USB-geheugen en het draaien [ON/OFF] naar ON, de update lampen niet binnen 15 seconden aan branden of ze knipperen, zie de volgende website.
www.technics.com/support/firmware/

Technische gegevens

Algemeen	
Voeding	110 - 240 V AC, 50/60 Hz
Stroomverbruik	14 W (spanning AAN) 0,2 W (spanning UIT)
Afmetingen (B×H×D)	453 x 173 x 372 mm
Gewicht	Ong. 18,0 kg
Platenspelergedeelte	
Type	Platenspeler met directe aandrijving (handmatig)
Aandrijving	Directe aandrijving
Motor	Gelijkstroommotor zonder borstels
Draaischijf	Messing en aluminium gegoten gecombineerd Diameter: 332 mm Gewicht: Ong. 3,6 kg (inclusief een rubberafdekking)
Toerentallen draaischijf	33-1/3, 45 en 78 t/min
Snelheid met variabel bereik	±8 % en ±16 %
Aanloopkoppel	3,3 kg-cm
Aanloopkarakteristieken	0,7 sec. van stilstand tot 33-1/3 t/min
Remsysteem	Elektronische rem
Wow en flutter	0,025 % W.R.M.S. (JIS C5521)
Rumble	78 dB (IEC 98A gewogen)

Toonarmgedeelte	
Type	Statisch gebalanceerd
Effectieve lengte	230 mm
Overstek	15 mm
Fouthoek	Binnen 2° 32' (op de buitenste groef van een plaat van 30 cm (12")) Binnen 0° 32' (op de binnenste groef van een plaat van 30 cm (12"))
Offset-hoek	22°
Instelbereik armhoogte	0 - 6 mm
Instelbereik naalddruk	0 - 4 g (directe aflezing)
Gewicht elementhouder	Ong. 7,6 g
Gewichtsbereik van element	(Zonder het hulpgewicht) 5,6 - 12,0 g 14,3 - 20,7 g (inclusief het beschermkapje) (Met het kleine hulpgewicht) 10,0 - 16,4 g 18,7 - 25,1 g (inclusief het beschermkapje) (Met het grote hulpgewicht) 14,3 - 19,8 g 23,0 - 28,5 g (inclusief het beschermkapje)
Kabelschoen elementhouder	1,2 mm ϕ 4-pins kabelschoen

Specificaties onder voorbehoud van wijzigingen zonder voorafgaande kennisgeving.

Introduktion

Tack för valet av denna apparat.

Läs dessa anvisningar instruktionerna noga innan du börjar använda produkten, och spara bruksanvisningen för framtida bruk.

- Angående bruksanvisningens beskrivningar
 - Sidhänvisningar anges som "(⇒ 00)".
 - Bilderna kan skilja sig från din enhet.

Egenskaper

Direktdrivning eliminerar kuggning och ger jämn rotation

- Dubbelrotorkonstruktionen minskar vibrationer under rotation med bibehållet högt vridmoment.
- Motorstyrningen med precisionsteknik växlar drivläge beroende på motorns driftstatus. Denna teknik kombinerar ett högt vridmoment med hög stabilitet.

Tonarmen med precisionslager ger hög initial-rörelsekänslighet

- Tonarmsröret är gjort av magnesium för extra styvhet.
- Användningen av den traditionella Technics gimbalupphängningen och högprecisionslager uppnår hög känslighet för initialrörelse.

Skivtallrik i tre lager ger jämn och stabil rotation

- Skivtallriken är konstruerad i tre lager och består av en solid, pressgjuten tallrik av mässing och aluminium med ett gummiskikt underst för att eliminera oönskad resonans. Denna typ av konstruktion ger hög styvhet och utmärkt vibrationsdämpning.
- Användning av extra tung skivtallrik som genererar en stor tröghetsmassa. Detta ger jämn, stabil rotation.

Fyrskiktshölje och effektiva isoleringsfötter i en klassisk antivibrationsdesign

- Den övre panelen i rent aluminium täcker en treskiktsskonstruktion av formgjutet aluminium, BMC och extratät gummi. Fyrskiktsskonstruktionen kombinerar hög styvhet med finish och känsla av högsta kvalitet.
- De isolerade fötterna använder speciellt kiselgummi för att säkerställa hög vibrationsdämpning och lång pålitlighet. De dämpar fullständigt yttre vibration och undertrycker återkoppling.

Högkvalitativa anslutningar

- Användningen av mässingvalsade och guldpläterade anslutningar förhindrar försämring av ljudkvaliteten.
- Höljet har metallavskärmning för att minska effekterna av yttre ljudpåverkan.

Skivtallrikens exakta varvtal bibehålls med noggrann varvtalskontroll

- Den digitala styrsystemet används för att uppnå konstant kontroll av varvtalet.
- Skivspelaren är utrustad med varvtalsreglage ($\times 2$). Varvtalet kan regleras med upp till $\pm 16\%$.

Innehållsförteckning

● Före användning

Säkerhetsåtgärder.....	6
Tillbehör.....	9
Delarnas namn.....	10

Före
användning

● Komma igång

Att sätta ihop skivspelaren	11
● Fästa pickupen	11
● Montering av skivtallriken.....	13
● Montering av skivtallriksmattan.....	13
● Fästa pickup-huvudet	13
● Fästa motvikten.....	13
Anslutningar och installering	14
● Anslutning till en integrerad förstärkare eller ett komponentsystem	14
● Installering	15
● Montering av skyddslocket.....	15
Justering	16
● Horisontell balans.....	16
● Nåltryck.....	16
● Antiskating.....	17
● Tonarmens höjd	18
● Tonarmlyftens höjd	19
● Justering av skivtallrikens start-/bromshastighet	19

Komma igång

● Uppspelning

Skivspelning	20
Varvtalskontroll (finjustering av varvtalet).....	22

Uppspelning

● Underhåll

Underhåll	23
Felsökningsguide.....	24
Uppdatering av firmware	24
Tekniska data.....	25

Underhåll

Säkerhetsåtgärder

VARNING

Enhet

- För att minska risken för brand, elstöt eller produktskada,
 - Utsätt inte enheten för regn, fukt, droppar eller stänk.
 - Placera inte några föremål med vätska, till exempel vaser, på enheten.
 - Använd endast rekommenderade tillbehör.
 - Avlägsna inte skyddslock.
 - Försök inte att reparera själv. Kontakta kvalificerade fackmän för service.
 - Låt inte metallföremål falla inuti enheten.
 - Placera inga tunga föremål ovanpå.

Nätsladd

- För att minska risken för brand, elstöt eller produktskada,
 - Kontrollera att spänningen motsvarar den som står tryckt på apparaten.
 - Sätt i elkontakten helt i elnätet.
 - Dra eller böj inte och placera inga tunga föremål på sladden.
 - Hantera inte kontakten med fuktiga händer.
 - Håll i själva kontakten när du ska lossa den ur elnätet.
 - Använd inte stickkontakter eller eluttag som är skadade.
- Strömkontakten är bortkopplingsanordning. Installera enheten så att strömkontakten genast kan kopplas bort från vägguttaget.
- Se till att stickkontaktens jordstift ansluts ordentligt för att undvika elektrisk stöt.
 - En apparat med KLASS I-konstruktion måste anslutas till ett jordat nätuttag.

FÖRSIKTIGHET

Enhet

- Ställ inga föremål med öppen låga, så som ett tänt stearinljus, ovanpå enheten.
- Den här enheten kan ta emot radiostörningar orsakade av mobiltelefoner under användning. Om sådana störningar uppstår, öka avståndet mellan enheten och mobiltelefonen.
- Denna enhet är avsedd för användning på platser med tropiskt klimat.
- Placera inte några föremål på enheten. Enheten blir varm när den är på.

Placering

- Placera den här enheten på en jämn yta.
- För att minska risken för brand, elstöt eller produktskada,
 - Installera eller placera den inte i en bokhylla, inbyggt skåp eller annat begränsat utrymme. Se till att luftcirkulationen är tillräcklig kring enheten.
 - Se till att enhetens ventilationsöppningar inte är förtäppta av tidningar, bordsdukar, gardiner eller liknande föremål.
 - Utsätt inte enheten för direkt solljus, hög temperatur eller fuktighet och alltför mycket vibrationer.
- Se till att platsen för placeringen är tillräckligt stark för att hålla för enhetens vikt (⇒ 25).
- Lyft eller bär inte den här enheten genom att hålla i någon av rattarna. Om du gör det kan den här enheten falla ned vilket kan leda till personskadoreller funktionsfel på enheten.

**Avfallshandling av produkter****Endast för Europeiska Unionen och länder med återvinningssystem**

Denna symbol på produkter, förpackningar och/eller medföljande dokument betyder att förbrukade elektriska och elektroniska produkter inte får blandas med vanliga hushållssopor.

För att gamla produkter ska hanteras och återvinnas på rätt sätt ska dom lämnas till passande uppsamlingsställe i enlighet med nationella bestämmelser.







Genom att ta göra det korrekt hjälper du till att spara värdefulla resurser och förhindrar eventuella negativa effekter på människors hälsa och på miljön.

För mer information om insamling och återvinning kontakta din kommun.

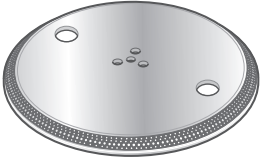
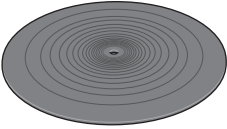
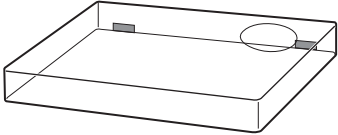
Olämplig avfallshandling kan beläggas med böter i enlighet med nationella bestämmelser.

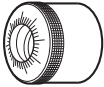
Tillbehör

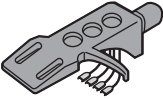
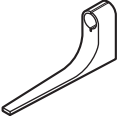
För att förebygga skador under transporten är en del av utrustningen isärtagen. Kontrollera och identifiera de medföljande tillbehören.

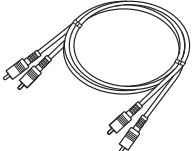
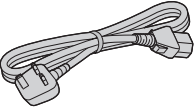
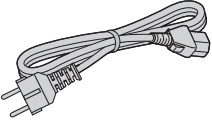
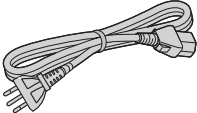
<p>Skivtallrik (1 st.) (RYQ1618-X)</p> 	<p>Skivtallriksmatta (1 st.) (RGS0008)</p> 	<p>Skyddslock (1 st.) (RYF1035-Q)</p> 	
<p>Adapter för EP-skivor (1 st.) (RMX0551)</p> 	<p>Motvikt (1 st.) (RXQ2316)</p> 	<p>Extra motvikt Liten (1 st.) (TPAKK61)</p> 	
<p>Extra motvikt Stor (1 st.) (TPAKK62)</p> 	<p>Pickup-huvud (1 st.) (RFA3670)</p> 	<p>Överhängsmätare (1 st.) (RMR2210-W)</p> 	
<p>Skrusats för pickup (1 set) (RXQ2315)</p> <ul style="list-style-type: none"> ● Muttrar (2 st.) ● Skruvar, korta (2 st.) ● Skruvar, långa (2 st.) ● Brickor (2 st.) 	<p>PHONO-kablarna (1 st.) (K2KYYYY00257)</p> 	<p>PHONO-jordledningen (1 st.) (K4EY1YY00160)</p> 	
<p>Nätssladd (1 st.) (K2CT3YY00081)</p> 	<p>Nätssladd (1 st.) (K2CM3YY00041)</p> 	<p>Nätssladd (1 st.) (K2CS3YY00033)</p> 	<p>Skrusats för skivtallrik (1 set) (RXQ2343)</p> <ul style="list-style-type: none"> ● Skruvar, långa (3 st.) ● Brickor (3 st.) ● Bellevillefjädrar (3 st.) 

- Tillbehörens modellnummer är per juni 2016. De kan ändras utan föregående meddelande.
- Kassera förpackningsmaterialet på ett lämpligt sätt.
- Följ lokala föreskrifter när du kasserar produkten.
- Använd inte någon annan nätssladd, PHONO-kabel och PHONO-jordledning än den som medföljer.
- Förvara pickupen, motvikten, muttrarna, skruvarna och brickorna utom räckhåll för barn för att förhindra att delarna sväljs.

Delarnas namn

Siffror som (⇒ 20) är sidhänvisningar.

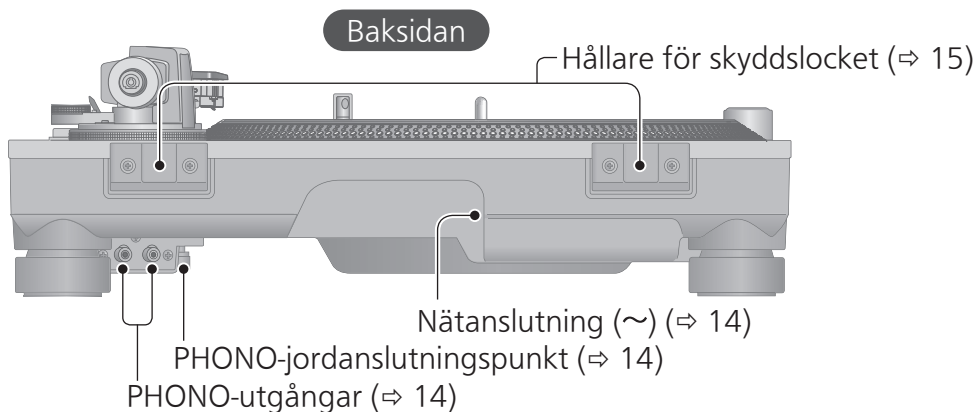
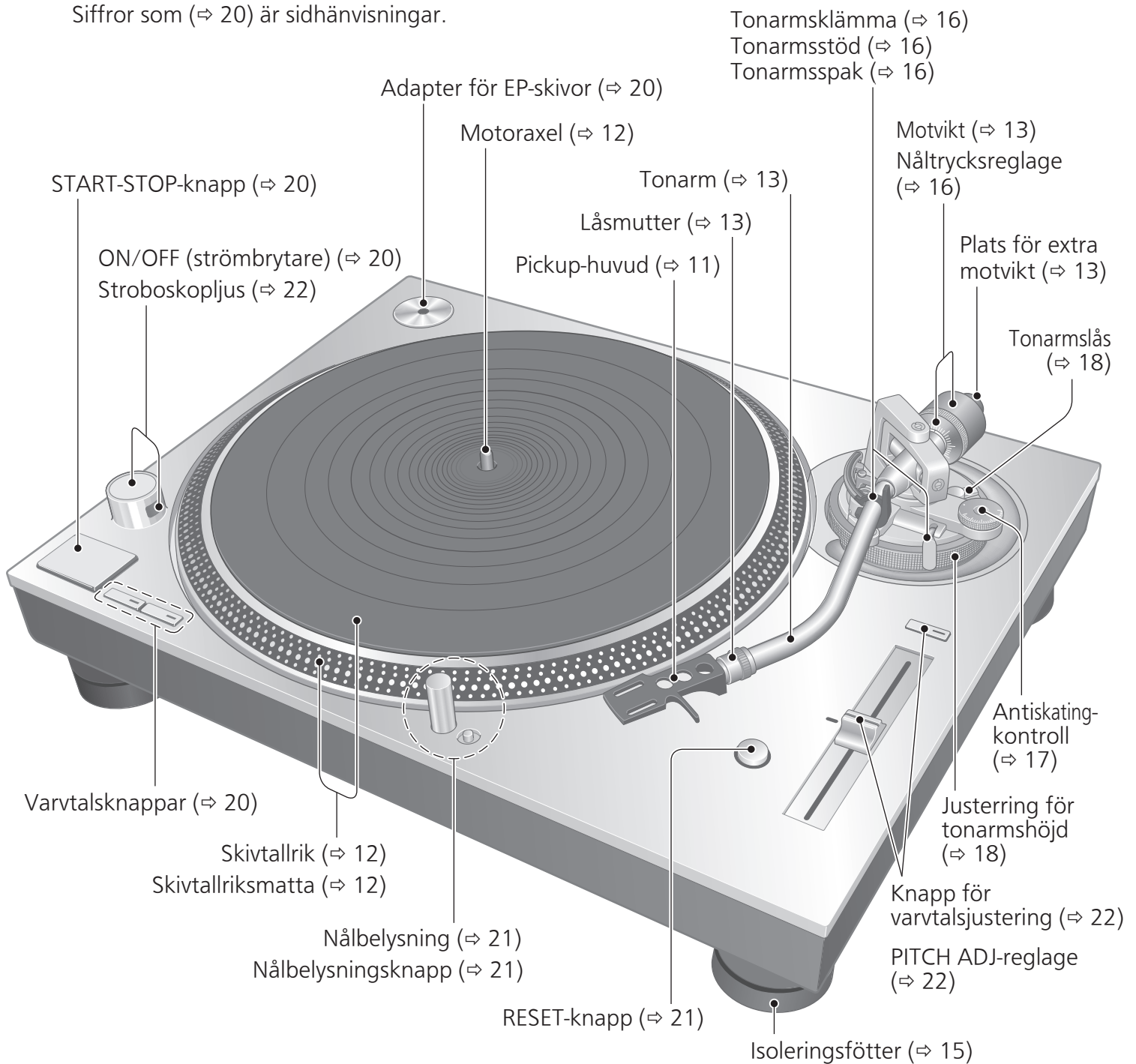

Att sätta ihop skivspelaren

Fästa pickupen

1 Skruva fast en pickup (säljs separat) preliminärt.

Följ pickupens anvisningar för att korrekt koppla den till pickup-huvudet och dra åt skruvarna lätt.

- Om fästskruvarna är inkluderade i patronen, använd dem.
- När du spelar SP-skivor, använd en pickup för SP-skivor.
- Använd en liten, kommersiellt tillgänglig minusskruvmejsel (4 mm).

2 Justera överhänget.

Använd den medföljande överhängsmätaren.

① Sätt överhängsmätaren på pickup-huvudet.

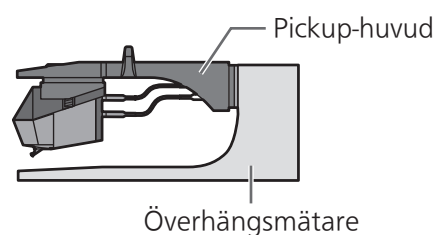

② Flytta pickupen och rikta in nålspetsen mot mätarens ände.

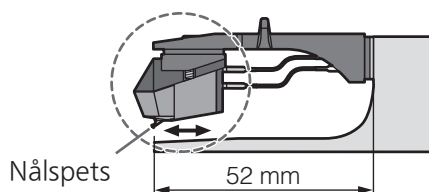

- Pickupen måste vara parallell med pickup-huvudet sett uppifrån och från sidan (bilden är ovanifrån).

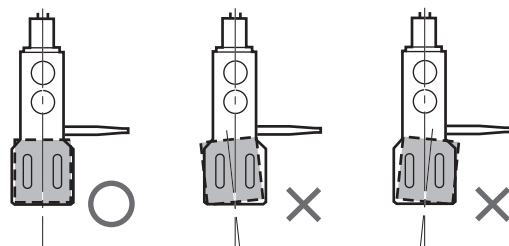

③ Dra åt pickupens skruv.

- Se till att pickupen inte kan glida ur.

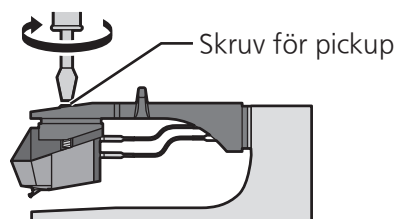

Överhänget kan justeras optimalt.

(Exempel)

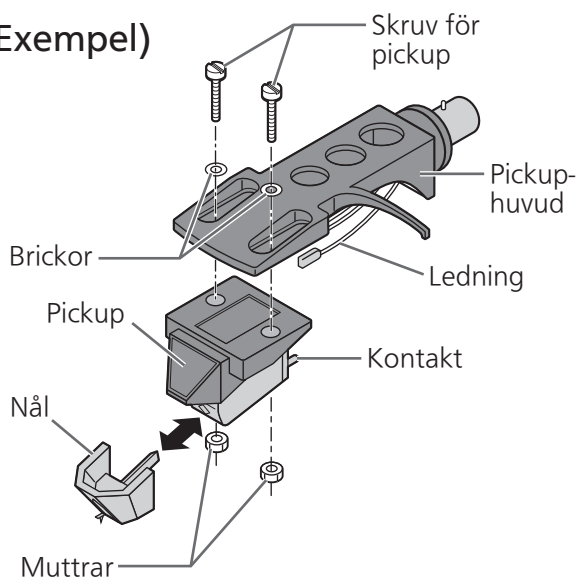

(Ledning)		(Kontakt)
Röd	→ R+	(Röd)
Grön	→ R-	(Grön)
Vit	→ L+	(Vit)
Blå	→ L-	(Blå)

Att sätta ihop skivspelaren (fortsättning)

För att förebygga skador under transporten är en del av utrustningen isärtagen. Sätt ihop skivspelaren i följande ordning.

Observera

Anslut inte nätsladden förrän installationen är klar.

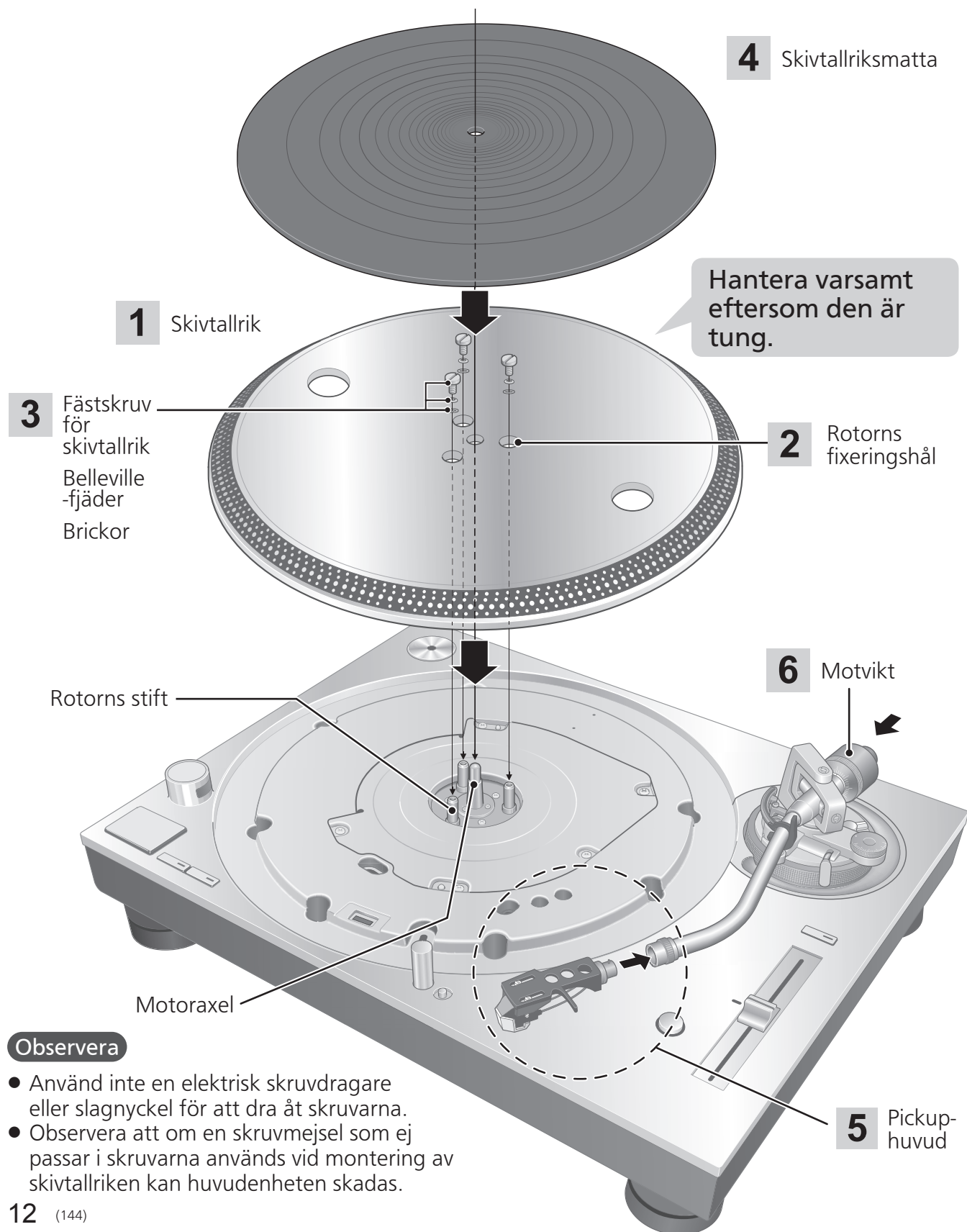

Observera

- Använd inte en elektrisk skruvdragare eller slagnyckel för att dra åt skruvarna.
- Observera att om en skruvmejsel som ej passar i skruvarna används vid montering av skivtallriken kan huvudenheten skadas.

Montering av skivtallriken

- 1** Passa skivtallrikens hål över motoraxeln.

Observera

- Var försiktig när du hanterar skivtallriken, eftersom den är tung.
- Torka bort fingeravtryck och smuts med en mjuk trasa.

- 2** Sänk långsamt ned skivtallriken medan du passar samman fixeringshålen (tre platser) med rotorns stift.

- Vrid skivtallriken i båda riktningarna för att rikta in hålen med rotorns stift.

Observera

- Om rotorns stift inte är korrekt inpassade blir det ett mellanrum mellan skivtallriken och huvudenheten, vilket förhindrar korrekt montering av skivtallriken. Tvinga inte skivtallriken nedåt.

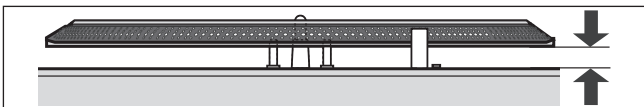

- 3** Fäst brickorna, belleville-fjädrarna och skruvarna för skivtallriken till rotorns fixeringshål och dra åt skruvarna ordentligt.

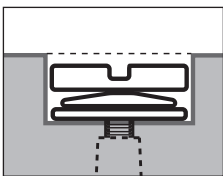

Observera

- Undvik vid åtdragning av skruvar att skruvskallarna sticker ut från skivtallrikens yta.
- Dra åt de tre skruvarna jämnt.

■ Demontering av skivtallriken

- ① Lossa skivtallrikens fästsruvar och ta bort dem.
-Förvara skruvarna, belleville-fjädrarna och brickorna noga.
- ② Håll skivtallriken med båda händerna och lyft den långsamt rakt upp.

Montering av skivtallriksmattan

- 4** Lägg skivtallriksmattan på skivtallriken.

Fästa pickup-huvudet

- 5** Fäst pickup-huvudet med pick-upen på tonarmen. Håll pickup-huvudet horisontellt och dra åt låsmuttern.

- Var försiktig så att nålspetsen inte vidrörs.

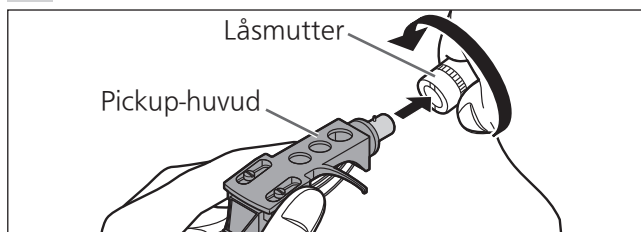

Fästa motvikten

- 6** Fäst motvikten på tonarmens bakre ända.

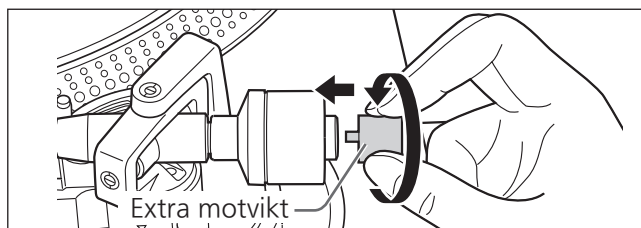
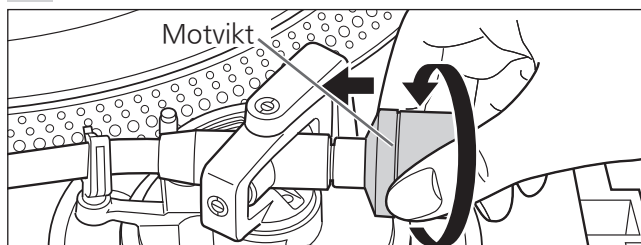

- Fäst den medföljande extra motvikten på baksidan av tonarmen enligt vikten hos patronen.
För justerbara pick-up-viktsintervall, se "Lämplig pick-up-vikt". (⇒25)

Observera

- Insidan av motvikten är smord.

Anslutningar och installering

- Stäng av alla enheter och koppla loss nätsladden från nätuttaget innan du utför några anslutningar.
- Anslut nätsladden endast efter att alla andra anslutningar är färdiga.
- Var noga med att ansluta PHONO-jordledningen. Annars kan brum ljud förekomma.
- Se även bruksanvisningen för den anslutna enheten.

1 Anslut PHONO-kablarna och PHONO-jordledningen till PHONO-anslutningarna på den anslutna utrustningen.

- Du får inte tillräcklig volym och ljudkvalitet om den anslutna förstärkare saknar PHONO-anslutningar.

2 Anslut nätsladden.

- Bekräfta nätutgångens wattförsörjning på den anslutna utrustningen innan du ansluter den här enheten till utrustningens nätutgång. (Denna enhets wattförbrukning är 14 W.)

Anslutning till en integrerad förstärkare eller ett komponentsystem

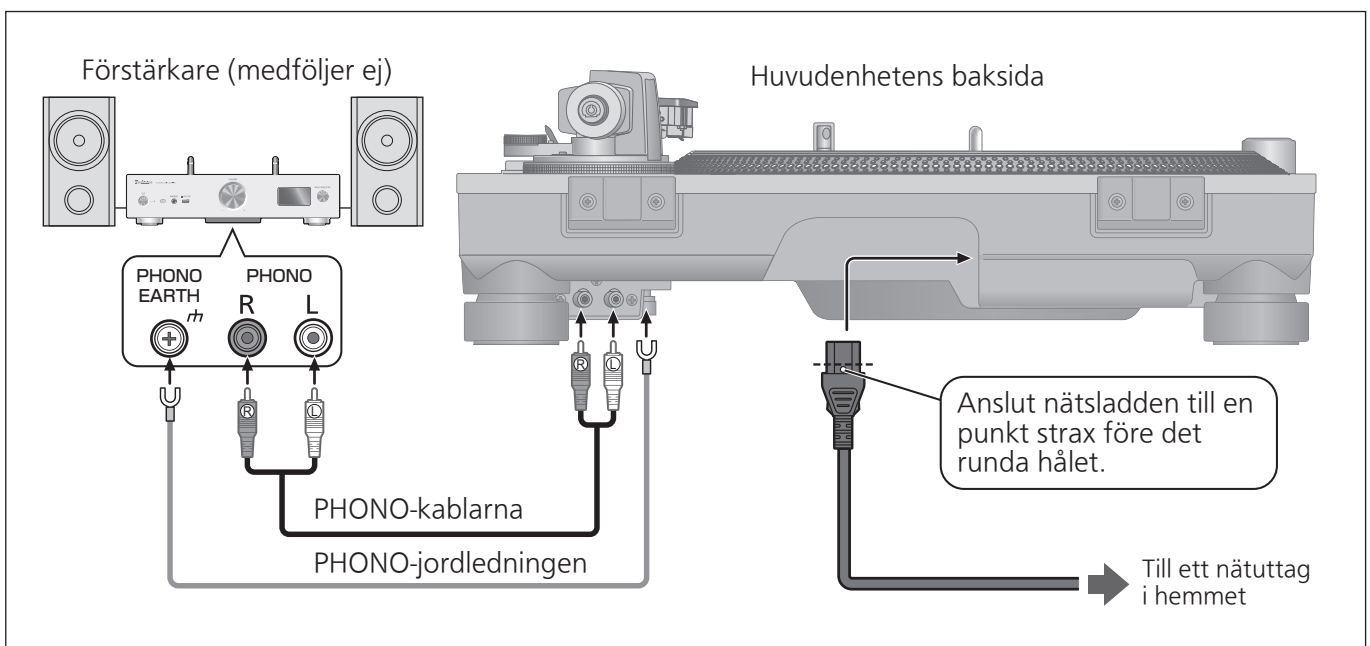

Observera

- Strömbrytaren separerar inte hela enheten från elnätet, även om den är i "OFF"-läge. Dra ut stickkontakten från eluttaget om du inte ska använda apparaten under en längre tid. Placera enheten så att stickkontakten lätt kan dras ut.

Installering

Installera enheten på en horisontell yta som är skyddad mot vibrationer.

Håll den här enheten på så stort avstånd som möjligt från högtalarna.

Justera höjden för att göra enheten vågrät

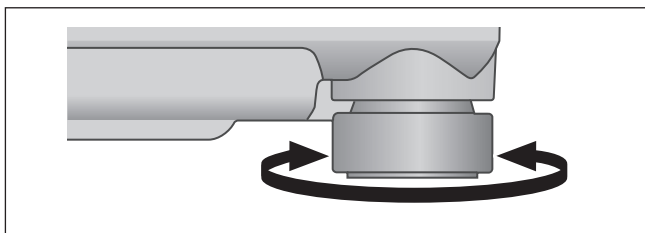

Höj huvudenheten för att vända isolatorerna och för att justera höjden.

- **Medurs:** Minskar höjden.
- **Moturs:** Ökar höjden.

Observera

- Vrid inte isoleringsfötterna för långt. Det kan skada dem eller göra att de lossnar.

Montering av skyddslocket

1 Håll skyddslocket med båda händerna och sätt in det i skivspelarens hållare för skyddslocket (⇒ 10).

- För att ta av skyddslocket, håll det öppet och lyft det rakt upp.

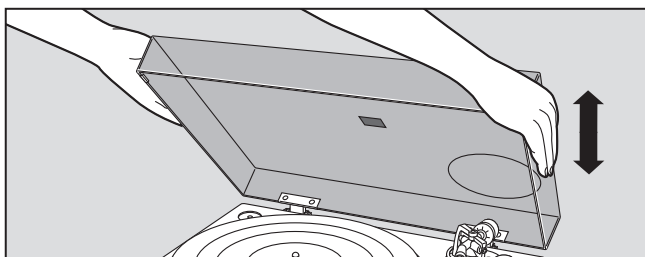

Observera

- Återför tonarmen till tonarmstödet och säkra den med tonarmsklämman innan du sätter på eller tar av skyddslocket.

Installeringsanvisningar

- Innan du flyttar enheten, koppla loss alla anslutna enheter och stäng av strömmen.
- Se till att enheten inte utsätts för direkt solljus, damm, fuktighet eller värme från någon uppvärmningsanordning.
- Det kan hända att enheten plockar upp interferens från en radio om det finns någon i närheten.
Håll enheten på så stort avstånd som möjligt från radioapparater.
- Installera inte enheten på en värmekälla.
- Undvik platser med stora temperaturvariationer.
- Undvik platser med ofta förekommande kondens.
- Undvik instabila platser.
- Placera inte några föremål på enheten.
- Installera inte enheten i ett trångt utrymme såsom en bokhylla.
- Installera enheten på en plats på tillräckligt avstånd från väggar och andra saker för att säkerställa effektiv värmeavledning från enheten.
- Se till att materialet på installationsplatsen är tillräckligt starkt för att motstå enhetens vikt.
- Observera att enheten kan skadas av cigarettök eller fukt från en ultraljudsluftfuktare.

Kondensation

Tänk på vad som händer när man tar ut en kall flaska från ett kylskåp. Om du lämnar den i ett rum en stund bildas det kondensdroppar på flaskytan. Detta fenomen kallas "kondensation".

- Förhållanden som orsakar kondensation
 - ◇ Snabba temperaturförändringar (orsakade av flyttning från en varm plats till en kall plats eller vice versa, snabb nedkylning eller uppvärmning eller direkt exponering för nedkyld luft)
 - ◇ Hög luftfuktighet i ett rum med mycket ånga etc.
 - ◇ Regnperiod
- Kondensation kan skada enheten. Om kondensation har inträffat, stäng av enheten och låt den stå tills den anpassar sig till omgivningens temperatur (ca 2 till 3 timmar).

Justering

Horisontell balans

Förberedelse

- Börja med att avlägsna skyddslock.
- Tag bort nålskyddet, var försiktig så att nålen inte skadas, och frigör sedan tonarmsklämman.
- Sänk tonarmsspaken.
- Vrid antiskating-kontrollen till "0".

1 Frigör tonarmen från tonarmsstödet och justera horisontell balans genom att vrida motvikten.

Håll tonarmen och vrid motvikten i pilens riktning för att justera balansen tills armen är ungefär horisontell.

- Var försiktig så att inte nålspetsen kommer i beröring med skivspelaren eller huvudenheten.

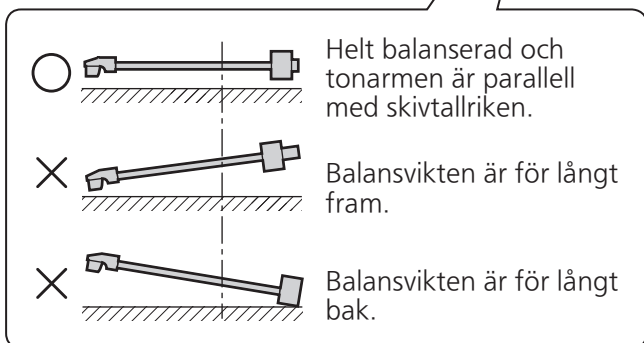
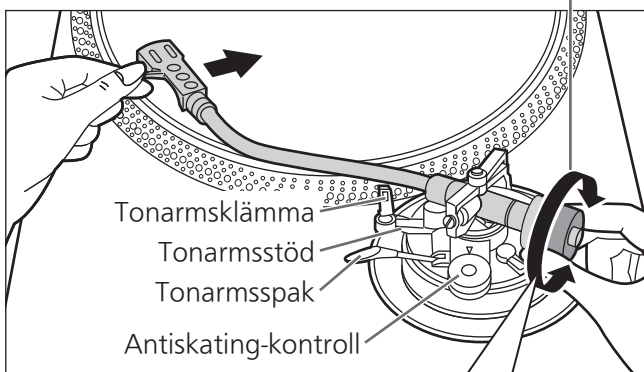
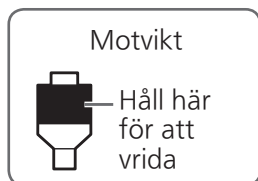

Nåltryck

Förberedelse

- Börja med att avlägsna skyddslock.
- Återför tonarmen till tonarmsstödet och säkra den med tonarmsklämman.

1 Vrid nåltrycksreglaget tills "0" pekar mot centrumlinjen på tonarmens bakre ända.

- Håll motvikten stilla medan du gör detta.

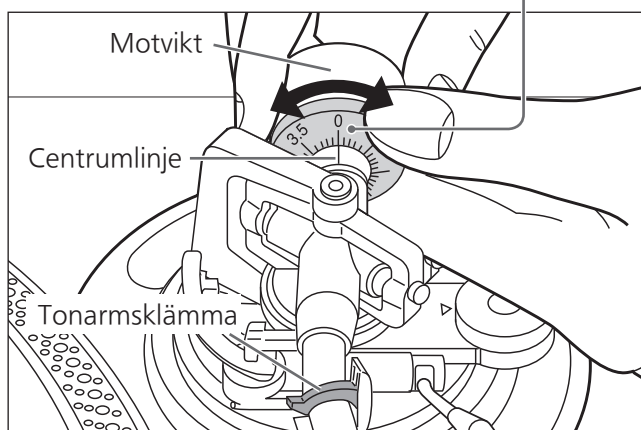

Observera

- Se nålens bruksanvisning för lämpligt nåltryck.

2 Vrid motvikten för att justera till lämpligt nåltryck för pickupen.

- Nåltrycksreglaget vrids tillsammans med motvikten.
- Vrid tills centrumlinjen pekar på lämpligt nåltryck.

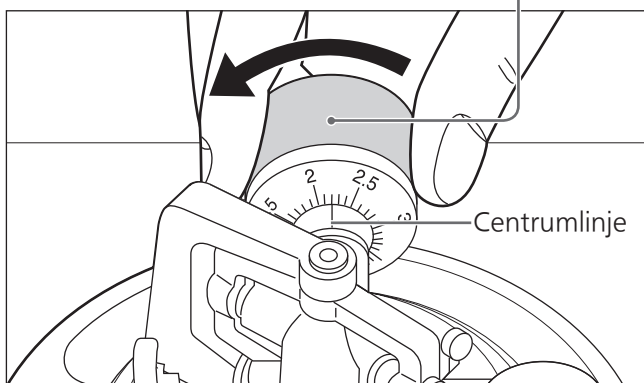
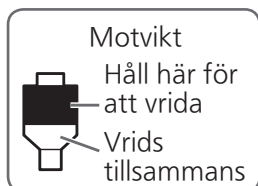

Antiskating

1 Vrid antiskating-kontrollen för att justera den till samma värde som nåltrycksreglaget.

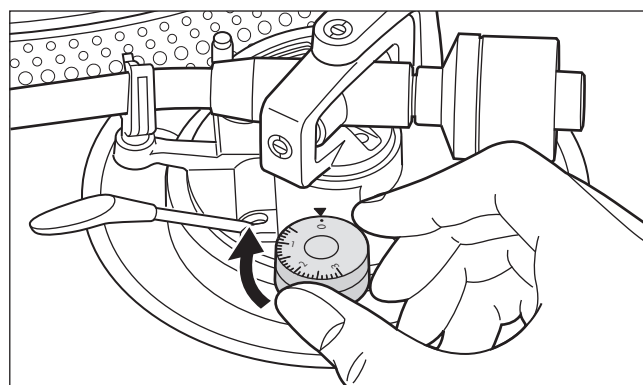

Observera

- För nåltryck på 3 g och mer, justera antiskating-kontrollen till "3".

Justering (fortsättning)

Tonarmens höjd

Utför endast denna justering om den pickup du använder gör det nödvändigt.

Förberedelse

- Lägg en skiva på skivtallriken.

1 Frigör tonarmslåset.

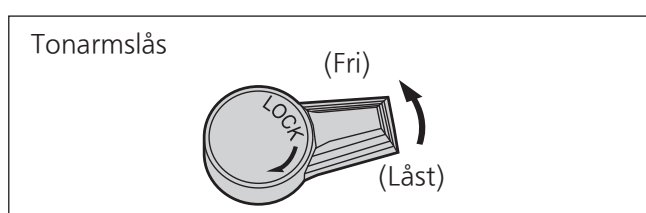

2 Justera höjden med justeringen för tonarmshöjd.

Justera tonarmens höjd tills tonarmen är parallell med en skiva.

- ① Använd tabellen nedan som referens för att hitta rätt höjdläge för pickupens höjd.

(För medföljande pickup-huvud)

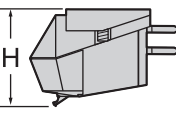
	Pickuphöjd (H) i millimeter	Höjdkontrollens läge
	17	0
	18	1
	19	2
	20	3
	21	4
	22	5
	23	6

- ② Vrid på justeringen för tonarmshöjd för att rikta in positionsmärket med indexlinjen. 0 till 6 mm är markerade på justeringen för tonarmshöjd.

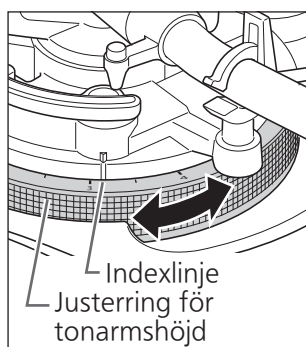

- ③ När justering av tonarmens höjd är klar, lås tonarmen genom att vrida tonarmens låsvred.

■ Om du inte känner till pickupens höjd (H),

Tag bort nålskyddet, var försiktig så att nålen inte skadas, och frigör sedan tonarmsklämman. Sänk tonarmsspaken, kan du låta nålen vila på en skiva och justera höjdkontrollen tills tonarmen och skivan är parallella.

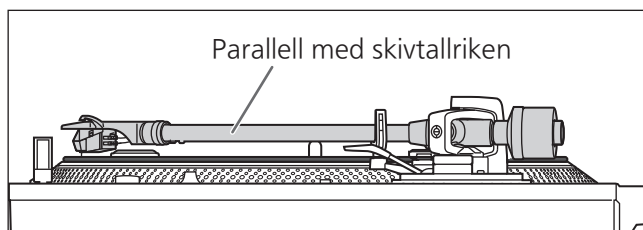

Observera

- Var försiktig så att nålspetsen inte skadas.
- Använd inte produkten med armlåset frigjort.

Tonarmlyftens höjd

Justera eventuellt höjden enligt den pickup du använder.

Förberedelse

- Lägg en skiva på skivtallriken.
- Tag bort nålskyddet, var försiktig så att nålen inte skadas, och frigör sedan tonarmsklämman.
- Lyft tonarmsspaken och flytta tonarmen över skivan.

1 Kontrollera tonarmens lyfthöjd (avståndet mellan nålspetsen och skivytan).

Om justering behövs, gå till steg

2.

- Tonarmens lyfthöjd är fabriksjusterad till 8 till 13 mm.

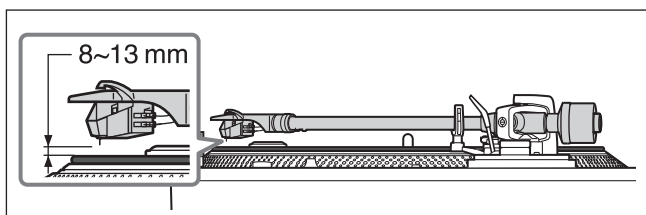

2 Återför tonarmen till tonarmstödet och säkra den med tonarmsklämman. Vrid ställskruven.

- Genom att vrida skruven medurs sänks armlyften.
- Genom att vrida skruven moturs höjs armlyften.

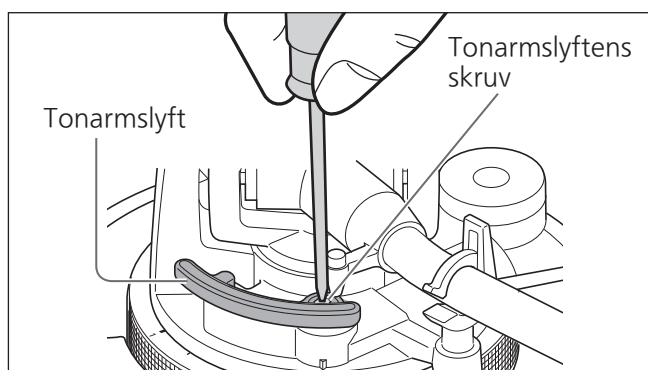

Justering av skivtallriken start-/bromshastighet

Du kan välja manuellt läge eller automatiskt läge. (Fabriksinställning: Auto-läge)

■ Automatiskt läge

Vi rekommenderar autoläge som kan maximera produktens prestanda.

Det justerar "starthastighet" (beskrivit nedan) automatiskt. (Den inställda vridmomentreglaget avspeglas ej.)

- ① Flytta lägesväxlaren till [A] med ett spetsigt verktyg såsom en smal skruvmejsel.

■ Manuellt läge

Låter dig justera "starthastighet" manuellt.

- ① Flytta lägesväxlaren till [M] med ett spetsigt verktyg såsom en smal skruvmejsel.

Starthastighet

Du kan justera uppstartshastigheten (tiden för skivspelaren att nå konstant hastighet) genom att trycka [START-STOP] och vridmomentet vid konstant hastighet.

- ① Justera vridmomentreglaget med hjälp av en minusskrvmejsel.

- H-riktning: Snabb start
- L-riktning: Långsam start

Bromshastighet

Du kan justera bromsningshastigheten från ögonblicket du trycker på [START-STOP] tills skivtallriken stannar. (Justering är möjlig i både automatiskt och manuellt läge.)

- ① Justera bromshastighetsreglaget med hjälp av en minusskrvmejsel.

- S-riktning: Långsamt stopp
- F-riktning: Snabbt stopp

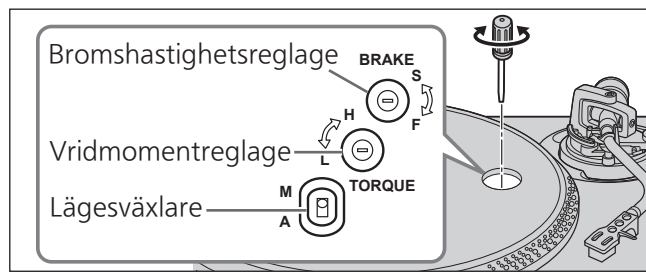

Observera

- Använd en liten, kommersiellt tillgänglig minusskrvmejsel (2,4 mm) för att justera vridmoment-/bromshastighetsreglaget.
- Vrid inte reglaget för långt med överdriven kraft.

Skivspelning

Förberedelse

- *1 Lägga en skiva på skivtallriken.
- *2 Ta bort nålskyddet och frigör tonarmsklämman.

- 1** Vrid på [ON/OFF] för att slå på enheten.
Stroboskopljuset tänds. 33-1/3 v/min väljs automatiskt och indikatorn [33] tänds.

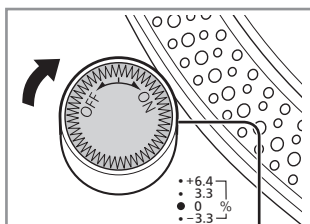

Stroboskopljus

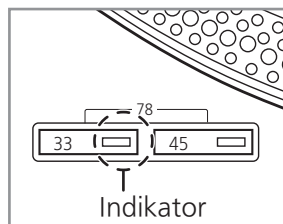

Indikator

- 2** Tryck på [START-STOP].
Skivtallriken börjar snurra.

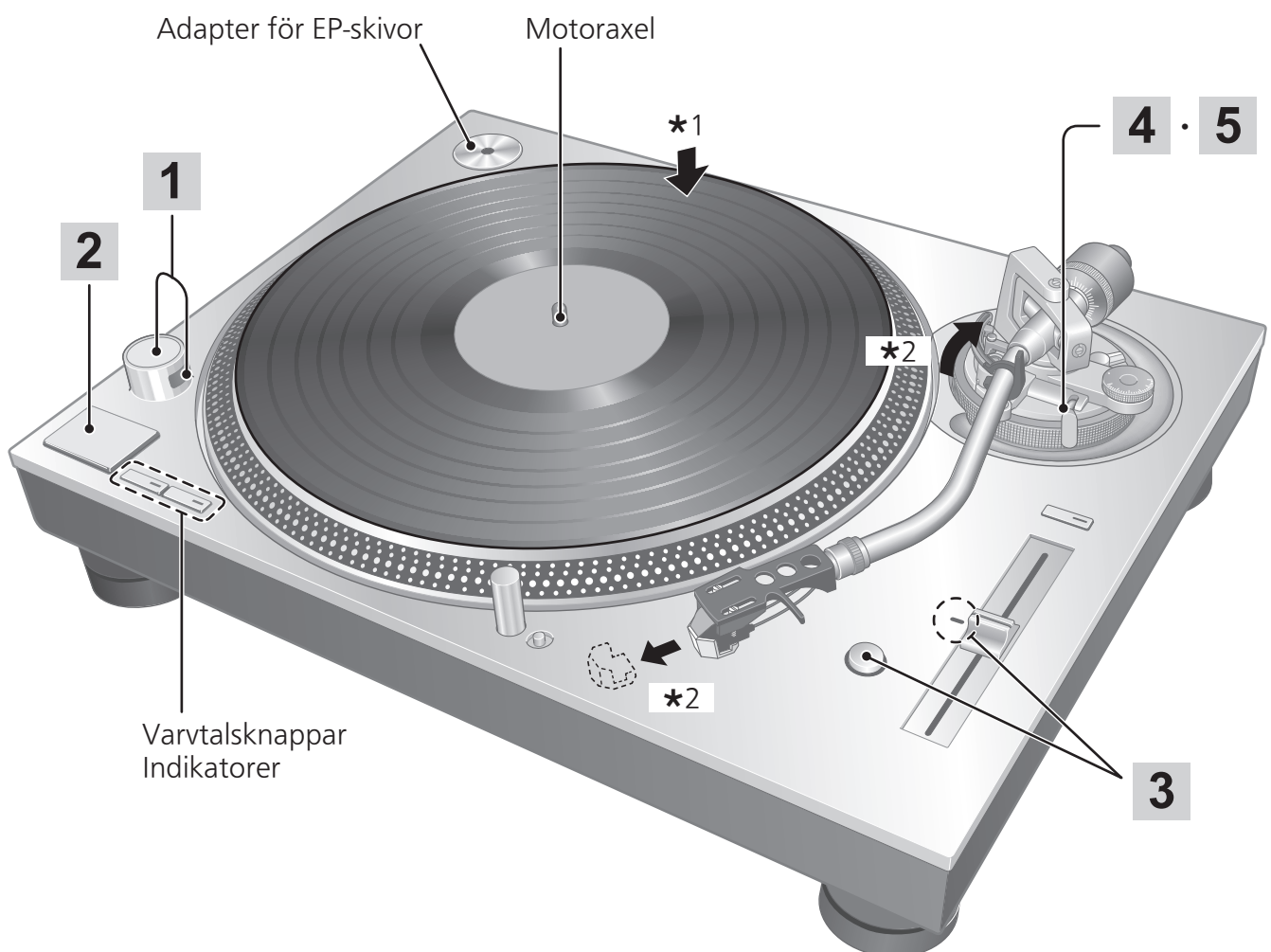
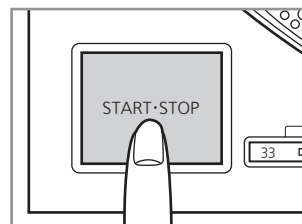

3 Tryck på [RESET] för att tända den blå LED-lampan för varvtalskontroll.

Enheten spelar på ett fast varvtal (33-1/3, 45 eller 78 v/min) oberoende av [PITCH ADJ]-reglagetets inställning.

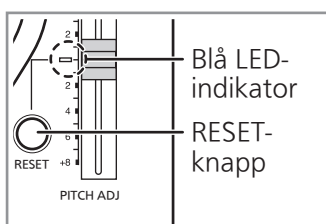

- Finjustering av varvtalet (⇒ 22)

4 Lyft tonarmsspaken och flytta tonarmen över skivan.

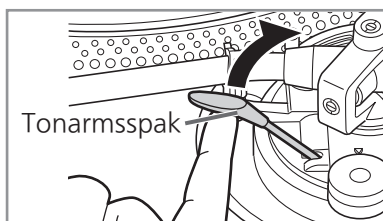

5 Sänk tonarmsspaken.

Tonarmen sänks långsamt ner.

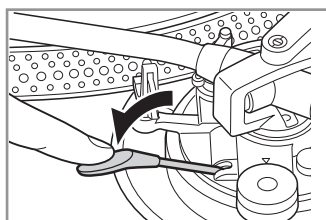

Avspelningen startar.

■ För att tillfälligt avbryta avspelningen

Lyft upp tonarmsspaken.

- Nålen lyfts upp från skivan.
- För att börja spela igen, sänk tonarmsspaken.

■ När avspelningen är slut

- ① Lyft tonarmsspaken, för tillbaka tonarmen till tonarmsstödet och sänk tonarmsspaken.
- ② Tryck på [START-STOP]. Den elektroniska bromsen stannar försiktigt skivtallriken.
- ③ Vrid på [ON/OFF] för att stänga av enheten.
- ④ Kläm fast tonarmen med tonarmsklämman.
- ⑤ Sätt tillbaka nålskyddet (för att skydda nålspetsen).

■ För att belysa nålen

Nålspetsen är belyst under avspelning.

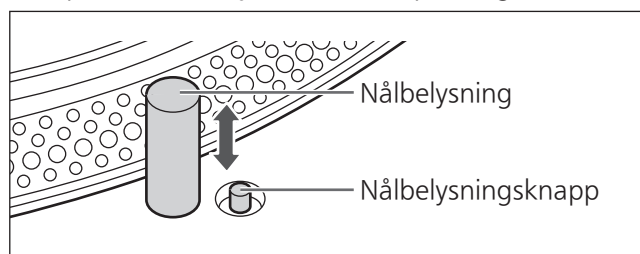

Tryck på nålsbelysningsknappen.

- Nålsbelysningslampan (vit LED) kommer upp och belyser nålen.
- Tryck ned nålsbelysningslampan för att stänga av ljuset.

Observera

Tryck ordentligt på nålsbelysningsknappen. Om du trycker på knappen med ett lätt tryck kan det hända att ljuset tänds, men att nålsbelysningslampan inte kommer upp.

■ När du spelar EP-skivor

- Tryck på varvtalsknappen [45] ([45] tänds).
- Placera adaptorn för EP-skivor över motoraxeln.

■ När du spelar SP-skivor

- Tryck samtidigt på varvtalsknapparna [33] och [45] (78 v/min: [33] och [45] tänds).

■ Om du använder en skivstabilisator (medföljer ej)

- Se bruksanvisningen för skivstabilisator.
- Maximal vikt: 1 kg

Varvtalskontroll (finjustering av varvtalet)

1 Tryck på [RESET] för att släcka det blå LED-ljuset.

2 Tryck på knappen för varvtalsjustering för att välja ett varvtalsområde.

- [$\times 2$] tänd: $\pm 16\%$
- [$\times 2$] släckt: $\pm 8\%$

3 Medan skivtallriken roterar

Skjut [PITCH ADJ]-reglaget i endera riktning.

- Varvtalet kan justeras mellan ca. -8% och $+8\%$ eller ca. -16% och $+16\%$ beroende på ditt val.
- Siffrorna representerar ungefärliga procenttal för varvtalsjusteringen.

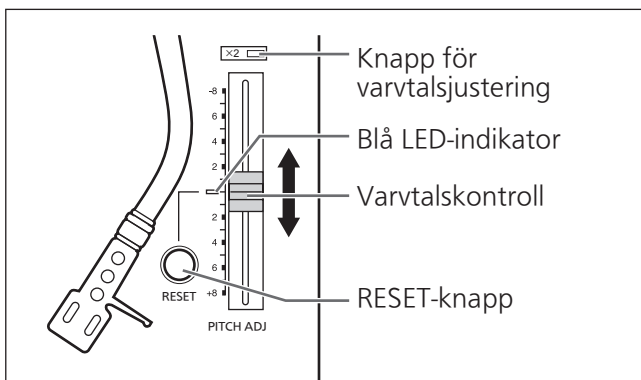

■ För att mäta varvtalet

De fyra raderna med stroboskopspeglar runt skivtallrikens kant kan vara till hjälp när du ska mäta varvtalet.

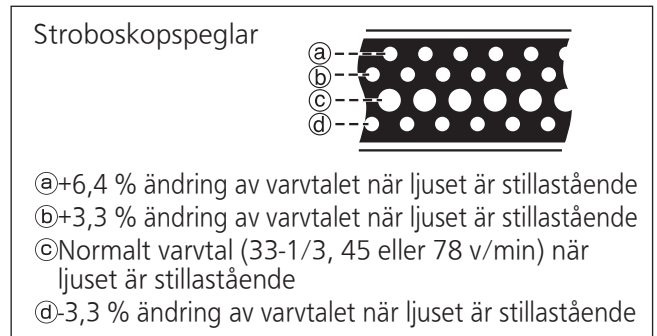

Observera

Stroboskopspeglarna belyses av stroboskopljuset (blå LED) och synkroniserar med den digitalstyrningens exakta frekvens. Använd alltid den blå LED för att mäta varvtalet.

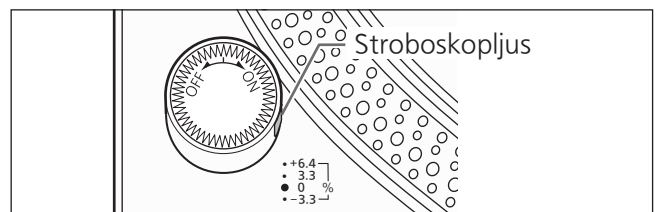

■ För att återställa varvtalet till det förinställda värdet

Tryck på [RESET].

De blå LED-indikatorlamporna och varvtalet återgår omedelbart till det fasta varvtalet oavsett vilken justering som har utförts med [PITCH ADJ]-reglaget. (33-1/3, 45 eller 78 v/min)

Underhåll

■ Vård av delarna

Torka noggrant bort damm från nålen och skivan.

- Ta av pickup-huvudet med fastsatt pickup och rengör nålen med en mjuk borste. Borsta bakifrån till nålspetsen.
- Använd en skivrengörare för att hålla dina skivor rena.

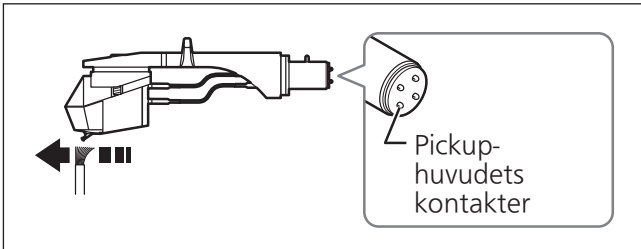

Torka av pickup-huvudets kontakter då och då.

Torka av pickup-huvudets kontakter med en mjuk trasa och montera pickup-huvudet på tonarmen.

Sänk volymen eller stäng av förstärkaren innan pickup-huvudet sätts på eller tas bort. Om pickup-huvudet flyttas medan volymen är uppskruvad kan högtalarna skadas.

■ Rengöra skyddslocket

Torka av skyddslocket och höljet med en mjuk trasa.

Om delarna är mycket smutsiga kan du vrida ur en våt trasa ordentligt och torka bort smutsen. Torka sedan efter med en mjuk trasa.

- Använd inte lösningsmedel, inklusive bensin, thinner, alkohol, köksrengöringsmedel, kemiska torkdukar etc. Det kan orsaka att höljet deformeras eller att beläggningen lossnar.
- Torka inte av skyddslocket medan en skiva spelas. Det kan orsaka att det bildas statisk elektricitet. Den statiska elektriciteten kan göra att tonarmen attraheras mot skyddslocket.

■ Flytta enheten

Återförpacka enheten i det förpackningsmaterial den levererades i.

Gör följande om du inte längre har kvar förpackningen:

- Ta bort skivtallriken och skivtallriksmattan och förpacka dem noggrant.
- Ta av pickup-huvudet och motvikten från tonarmen och linda in dem försiktigt.
- Säkra tonarmen med tonarmsklämman och tejpa fast den.
- Förpacka noggrant huvudenheten i en filt eller i papper.

■ WEEE-symbol

Kassering av produkten utanför EU-länderna



Den här symbolen gäller endast inom EU.

Kontakta din kommun eller din återförsäljare för att ta reda på korrekt sätt för kassering av enheten.

Felsökningsguide

Felsökning – Utför följande kontroller innan du begär service. Kontakta din återförsäljare om du är osäker över kontrollpunkterna eller om de angivna åtgärderna inte löser problemet.

Ingen ström.

- Är nätsladden ansluten?
Anslut nätsladden ordentligt. (⇒ 14)

Det finns ström men inget ljud. Ljudet är svagt.

- Är anslutningarna till förstärkarens/
mottagarens PHONO-terminaler korrekta?
Anslut PHONO-kablarna till förstärkarens
PHONO-terminaler. (⇒ 14)

Ljudet från vänster och höger kanaler är omvänt.

- Är anslutningarna av stereoanslutningskabeln
till förstärkaren eller mottagaren omvända?
Dubbelkontrollera alla anslutningar. (⇒ 14)
- Har pickup-huvudets ledningar anslutits
korrekt till pickupens kontakter?
Dubbelkontrollera alla anslutningar. (⇒ 11)

Det hörs ett brummande ljud under skivspelning.

- Finns det andra apparater eller nätsladdar i
närheten av stereoanslutningskabeln?
Flytta de andra apparaterna och deras
nätsladdar lägre bort från den här enheten.
- Är jordledningen ansluten?
Se till att jordledningen är korrekt ansluten.
(⇒ 14)

Stroboljuset eller den blå indikatorens blinkar.

Utför följande operation när stroboljuset eller den blå indikatoren blinkar. Symptomet kan förbättras.

- ① Vrid [ON/OFF] till OFF.
 - ② Dra ut stickkontakten, vänta i tre sekunder,
och sätt sedan i kontakten igen.
 - ③ Vrid [ON/OFF] till ON och tryck på
[START-STOP] så att skivtallriken börjar
rotera.
- Om stroboljuset eller den blå indikatoren
blinkar igen, kontrollera vilken som blinkar
och kontakta vår servicetekniker.

Uppdatering av firmware

Enhetens firmware kan i framtiden komma att uppdateras för att förbättra enhetens funktion eller lägga till nya funktioner.

Före uppdatering

- Ladda ner firmware för versionsuppgradering från supportwebbplatsen och kopiera uppdateringen till ett USB-minne som används för versionsuppgradering.
- Se följande webbplats angående hur man skapar ett USB-minne för versionsuppgradering.
www.technics.com/support/firmware/

1 Vrid [ON/OFF] till OFF och ta bort skivtallriken. (⇒ 13)

2 Anslut USB-minnet för versionsuppgradering till enhetens UPDATE-port.



3 Vrid [ON/OFF] till ON.

- När uppdateringen startas tänds uppdateringslamporna från vänster till höger.



4 Kontrollera att alla fyra uppdateringslampor är tända och vrid sedan [ON/OFF] till OFF.

- Det tar ungefär 120 sekunder att uppdatera enhetens firmware.

5 Ta bort USB-minnet.

Observera

- Tryck inte på [START-STOP] när skivtallriken har tagits bort.
- Använd ett USB-minne med FAT16- eller FAT32-format.
- Anslut inte någon USB-enhet annan än ett USB-minne för versionsuppgradering till enhetens UPDATE-port.
- En USB-enhet kan inte laddas via enhetens UPDATE-port.
- Om uppdateringslamporna inte tänds inom 15 sekunder eller om de blinkar efter att du anslutit USB-minnet och vridit [ON/OFF] till ON, se följande webbplats.
www.technics.com/support/firmware/

Tekniska data

Allmänt	
Strömförsörjning	110 - 240 V växelström, 50/60 Hz
Strömförbrukning	14 W (påslagen) 0,2 W (avstängd)
Mått (B×H×D)	453 x 173 x 372 mm
Vikt	Ca 18,0 kg
Skivspelardelen	
Typ	Direktdriven skivtallrik (manuellt)
Drivning	Direktdrivning
Motor	Borstlös likströmsmotor
Skivtallrik	Kombinerat formgjuten mässing och aluminium. Diameter: 332 mm Vikt: Ca. 3,6 kg (inklusive en gummiunderlägg)
Skivtallrikens varvtal	33-1/3, 45 och 78 v/ min
Varvtalets inställbara område	±8 % och ±16 %
Vridmoment, start	3,3 kg-cm
Startkaraktistik	0,7 s. från stillastående till 33-1/3 v/min
Bromssystem	Elektronisk broms
Svaj	0,025 % W.R.M.S. (JIS C5521)
Rumble	78 dB (IEC 98A vägt)

Tonarmsdelen	
Typ	Statiskt balanserad typ
Effektiv längd	230 mm
Överhäng	15 mm
Spårningsfelsvinkel	Inom 2° 32' (vid ytterspåret på en 30 cm (12") skiva) Inom 0° 32' (vid innerspåret på en 30 cm (12") skiva)
Förskjutningsvinkel	22°
Justeringsområde för tonarmshöjden	0 - 6 mm
Justeringsområde för nåltryck	0 - 4 g (direktavläsning)
Pickup-huvudets vikt	Ca. 7,6 g
Lämplig pickup-vikt	(Utan extra motvikt) 5,6 - 12,0 g 14,3 - 20,7 g (inklusive huvudskalet) (Med den lilla extra motvikten) 10,0 - 16,4 g 18,7 - 25,1 g (inklusive huvudskalet) (Med den stora extra motvikten) 14,3 - 19,8 g 23,0 - 28,5 g (inklusive huvudskalet)
Pickup-huvudets kontakt	1,2 mm \varnothing 4-stiftigt uttag

Tekniska data kan ändras utan föregående meddelande.

Indledning

Tak fordi du har købt dette apparat.

Læs denne vejledning omhyggeligt, før du bruger dette produkt, og gem denne vejledning til fremtidig brug.

- Om beskrivelserne i denne betjeningsvejledning
 - Sidehenvisninger er angivet som "(⇒ 00)".
 - De viste illustrationer kan afvige fra din enhed.

Funktioner

Kerneløs motor med direkte drev forhindrer ujævn gang og tilbyder jævn rotation

- Tvillingerotorens konstruktion reducerer svage vibrationer under rotation og opretholder samtidig et højt drejningsmoment.
- Højpræcisionsmotoren skifter drivfunktion afhængigt af motorens driftsstatus. Denne teknologi kombinerer et højt drejningsmoment med høj stabilitet.

Tonearmen med højpræcisionslejer har høj initialbevægelsesfølsomhed

- Tonearmens rør er af magnesium med høj stivhed.
- Ved brug af Technics traditionelle kardanophæng og højpræcisionslejer opnås høj initialbevægelsesfølsomhed.

Tre-lags pladetallerken med jævn, stabil rotation

- Pladespilleren har en stiv tre-lags pladetallerken i trykstøbt messing og aluminium, og gummibeklædning på bagsiden for at undertrykke uønsket resonans. Denne konstruktion giver høj stivhed og stor vibrationsdæmpning.
- Anvendelse af en tung pladetallerken med en stor inertimasse. Denne tallerken leverer jævn, stabil rotation.

Anti-vibrationsdesign med fire-lags kabinetkonstruktion og dæmpende fødder

- Toppanelet i rent aluminium supplerer tre-lagskonstruktionen i trykstøbt aluminium, BMC og ekstra tykt gummi. Denne fire-lagskonstruktion kombinerer høj stivhed med en attraktiv højkvalitetsfinish.
- Isolatorerne bruger særlig siliciumgummi for at sikre høj vibrationsdæmpning og lang pålidelighed. De dæmper eksterne vibrationer og undertrykker hylen.

Højkvalitetstilslutninger

- Brugen af tilslutninger i guldbelagt, valset messing forebygger forringelse i lyd kvaliteten.
- Indvendigt har pladespilleren en særlig metalafskærmning til at mindske virkningerne af ekstern støj.

Pladetallerkenens omdrejningstal er utroligt nøjagtig og kan styres ved hjælp af en hastighedskontrol

- Der bruges digital styring for at opnå nøjagtig omdrejningshastighed.
- Enheden er også udstyret med en knap til valg af hastighedskontrolområde ($\times 2$). Området til hastighedskontrol strækker sig op til $\pm 16\%$.

Indhold

● Før brug

Sikkerhedsforanstaltninger	6
Tilbehør	9
Navn på delene	10

Før brug

● Kom godt i gang

Samling af pladespilleren.....	11
● Montering af pickup'en	11
● Montering af pladespilleren.....	13
● Montering af plademåtten	13
● Montering af pickup-huset	13
● Montering af kontravægten	13
Tilslutning og opstilling.....	14
● Tilslutning til en integreret forstærker eller komponentsystem.....	14
● Opstilling.....	15
● Montér støvlåget.....	15
Justering	16
● Vandret balance	16
● Nåletryk	16
● Antiskating.....	17
● Armhøjde.....	18
● Lift-højde.....	19
● Justering af pladetallerkenens start-/bremsehastighed	19

Kom godt i gang

● Afspilning

Afspilning af plader	20
Hastighedskontrol (finjustering af omdrejningshastigheden).....	22

Afspilning

● Vedligeholdelse

Vedligeholdelse.....	23
Fejlfindingsoversigt	24
Opdatering af firmwaren.....	24
Specifikationer	25

Vedligeholdelse

Sikkerhedsforanstaltninger

ADVARSEL

Apparat

- For at mindske risikoen for brand, elektrisk stød eller produktskade,
 - Dette apparat må ikke udsættes for regn, fugt, dryp eller sprøjt.
 - Genstande, der indeholder væsker, såsom vaser, må ikke placeres oven på apparatet.
 - Brug kun anbefalet tilbehør.
 - Dæksler må ikke fjernes.
 - Du må ikke selv reparere dette apparat. Vedligeholdelse må udelukkende udføres af kvalificerede teknikere.
 - Pas på, at der ikke falder metalgenstande ned i apparatet.
 - Anbring ikke tunge genstande på dette apparat.

Strømforsyningsledning (vekselstrøm)

- For at mindske risikoen for brand, elektrisk stød eller produktskade,
 - Sørg for, at strømforsyningsspændingen svarer til den spænding, der er angivet på apparatet.
 - Indsæt stikproppen helt ind i stikdåsen eller elkontakten.
 - Lad være med at bøje eller trække i ledningen eller stille tunge genstande på den.
 - Rør ikke stikket med våde hænder.
 - Hold fast på stikproppen, når du trækker ledningen ud.
 - Brug aldrig en ødelagt stikprop eller stikdåse.
- Strømkvikket anvendes til at afbryde enheden med. Installer denne enhed så strømkvikket øjeblikkeligt kan tages ud af stikkontakten.
- Sørg for, at jordstiften i netstikket er korrekt tilsluttet for at undgå elektrisk stød.
 - Et apparat med KLASSE I-konstruktion skal sluttes til en jordet stikkontakt i væggen.

FORSIGTIG!

Apparat

- Kilder til åben ild, såsom tændte stearinlys, må ikke anbringes oven på enheden.
- Dette apparat kan modtage radiointerferens under brug pga. af tændte mobiltelefoner. Hvis der forekommer interferens, skal du øge afstanden mellem dette apparat og mobiltelefonen.
- Dette apparat er beregnet til brug i tropiske temperaturer.
- Læg ikke nogen genstande på denne enhed. Enheden bliver varm, når den er tændt.

Placering

- Anbring dette apparat på en plan, vandret overflade.
- For at mindske risikoen for brand, elektrisk stød eller produktskade,
 - Dette apparat må ikke installeres eller anbringes i en reol, et indbygget skab eller et andet aflukket område. Sørg for god ventilation til apparatet.
 - Ventilationshullerne må ikke tilstoppes med aviser, duge, gardiner og lignende genstande.
 - Dette apparat må ikke udsættes for direkte sollys, høje temperaturer, høj luftfugtighed eller kraftige vibrationer.
- Sørg for, at anbringelsesstedet er stærkt nok til at bære vægten af denne enhed (⇒ 25).
- Løft eller transportér ikke denne enhed ved at holde i nogle af knopperne. Det kan medføre, at denne enhed falder ned, og det kan resultere i en personskade eller funktionsfejl.

**Indsamling af elektroniskrot****Kun for Den Europæiske Union og lande med retursystemer**

Dette symbol på produkter, emballage og/eller ledsagedokumenter betyder, at brugte elektriske og elektroniske produkter ikke må blandes med almindeligt husholdningsaffald.

For korrekt behandling, indsamling og genbrug af gamle produkter, skal du tage dem til indsamlingssteder i overensstemmelse med den nationale lovgivning.







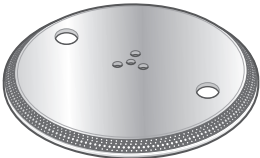
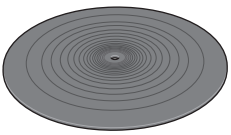
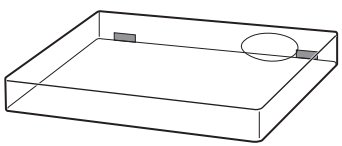

Ved at skaffe sig af med dem på korrekt vis hjælper du med til at spare værdifulde ressourcer og forhindre eventuelle negative påvirkninger af menneskers sundhed og miljøet.

Ønsker du mere udførlig information om indsamling og genbrug skal du kontakte din kommune.

Usagkyndig bortskaffelse af elektroniskrot kan eventuelt udløse bødeforlæggelse.

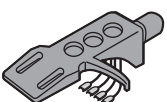
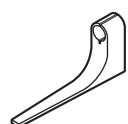
Tilbehør

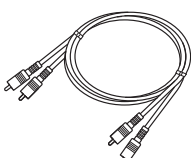
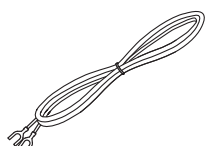
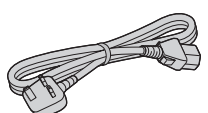
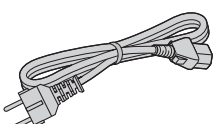
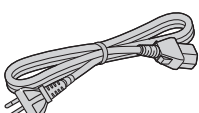
For at forhindre beskadigelse under transport er noget af udstyret demonteret. Kontrollér, at alt tilbehøret er med og kryds af.

<p>Pladetallerken (1 stk.) (RYQ1618-X)</p> 	<p>Plademåtte (1 stk.) (RGS0008)</p> 	<p>Støvlåg (1 stk.) (RYF1035-Q)</p> 	
<p>EP-adapter (1 stk.) (RMX0551)</p> 	<p>Kontravægt (1 stk.) (RXQ2316)</p> 	<p>Ekstra kontravægt, Lille (1 stk.) (TPAKK61)</p> 	
<p>Ekstra kontravægt, Stor (1 stk.) (TPAKK62)</p> 	<p>Pickup-hus (1 stk.) (RFA3670)</p> 	<p>Overhængsskabelon (1 stk.) (RMR2210-W)</p> 	
<p>Skruesæt til pickup (1 sæt) (RXQ2315)</p> <ul style="list-style-type: none"> ● Møtrikker (2 stk.) ● Skruer, korte (2 stk.) ● Skruer, lange (2 stk.) ● Skiver (2 stk.) 	<p>PHONO-kablerne (1 stk.) (K2KYYYY00257)</p> 	<p>PHONO-jordledningen (1 stk.) (K4EY1YY00160)</p> 	
<p>Netledning (1 stk.) (K2CT3YY00081)</p> 	<p>Netledning (1 stk.) (K2CM3YY00041)</p> 	<p>Netledning (1 stk.) (K2CS3YY00033)</p> 	<p>Skruesæt til pladetallerken (1 sæt) (RXQ2343)</p> <ul style="list-style-type: none"> ● Skruer, lange (3 stk.) ● Skiver (3 stk.) ● Belleville-fjedre (3 stk.) 

- Tilbehørens modelnumre er pr. juni 2016. Specifikationerne kan ændres uden varsel.
- Emballagen skal bortskaffes på en hensigtsmæssig måde.
- Følg de lokale regler ved bortskaffelse af produktet.
- Brug ikke nogen anden netledning, PHONO-kabel og PHONO-jordledning end de medfølgende.
- Hold pickup'en, den ekstra kontravægt, møtrikker, skruer og skiver utilgængeligt for børn for at undgå at de sluges.

Navn på delene

Tal såsom (⇒ 20) angiver sidehenvisninger.

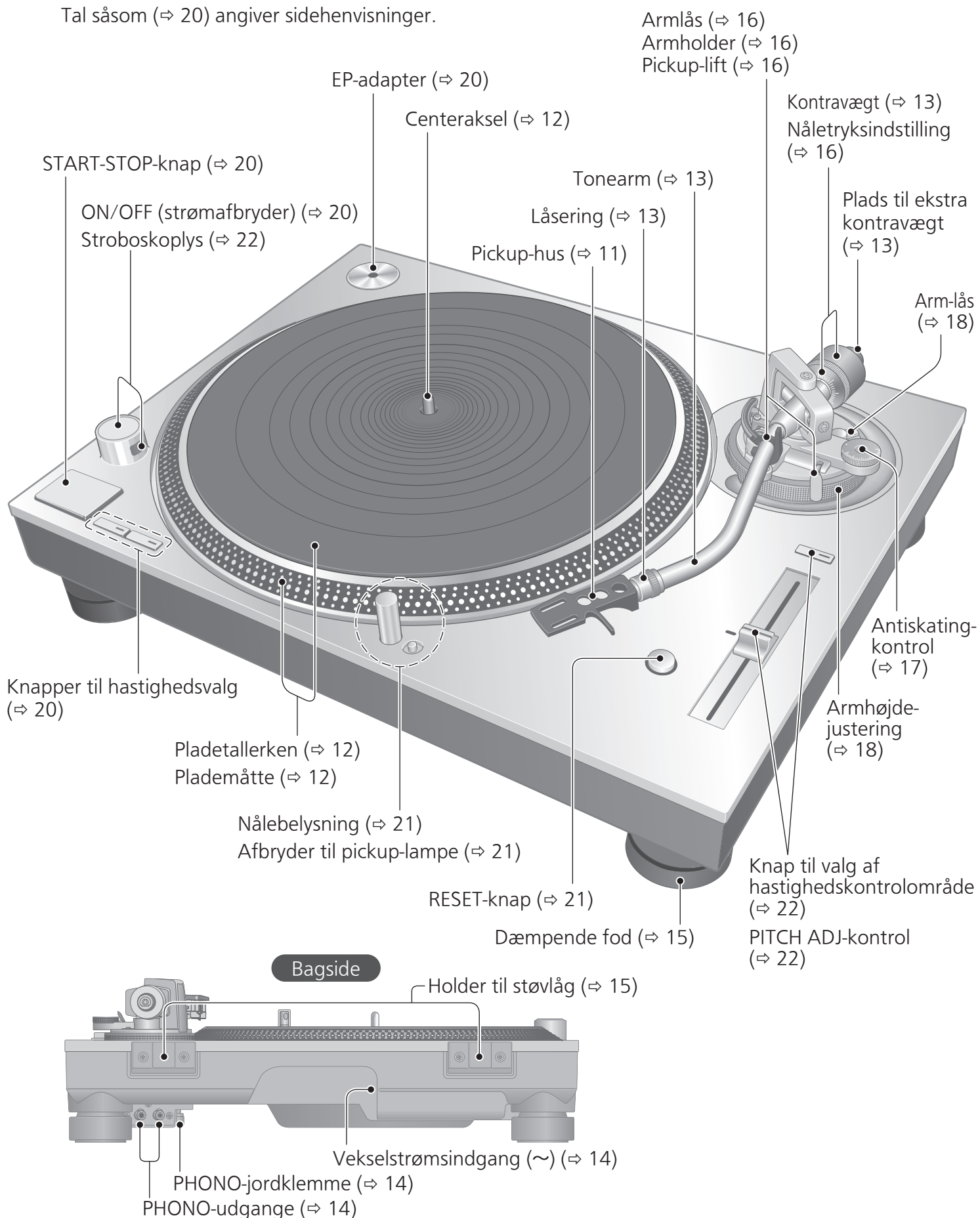

Samling af pladespilleren

Montering af pickup'en

1 Montér en pickup (købes separat i forretning) midlertidig.

Følg pickup'ens anvisninger vedrørende korrekt montering i pickup-huset, og spænd skruerne let.

- Hvis monteringsskrue er inkluderet i pickup, skal du anvende dem.
- Ved afspilning af SP-plader skal du anvende en pickup til SP-plader.
- Brug en flad miniskruetrækker (4 mm), der fås i handelen.

2 Justér pickup'ens overhæng.

Brug den medfølgende overhængsskabelon.

- ① Sæt pickup-huset på den overhængsskabelonen.

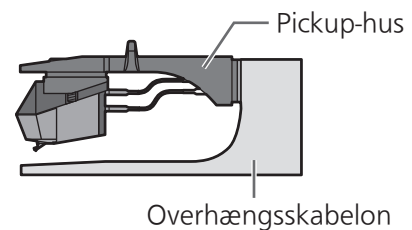

- ② Flyt pickup'en til nålespidsen flugter med skabelonens ende.

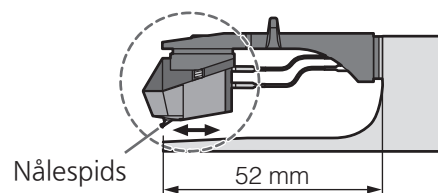

- Pickup'en skal være parallel med pickup-huset set fra oven og fra siden (illustrationen er fra oven).

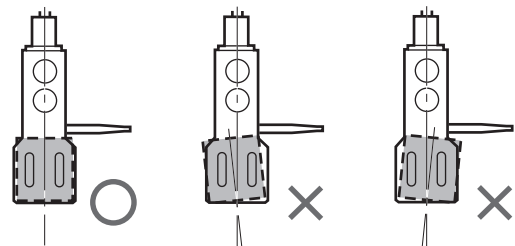

- ③ Spænd pickup'ens skruer.

- Pas på ikke at lade pickup'en glide ud af sin plads.

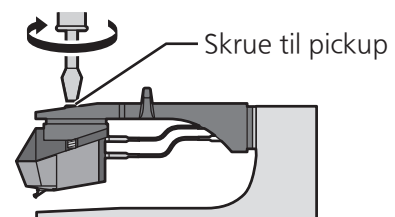

Pickup'ens overhæng kan justeres optimalt.

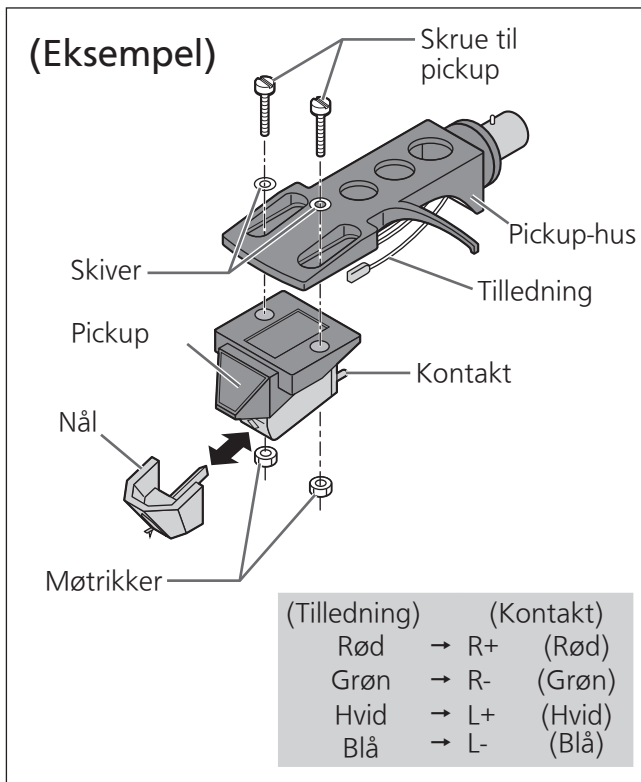

Samling af pladespilleren (fortsat)

For at forhindre beskadigelse under transport er noget af udstyret demonteret. Pladespilleren bør samles i den beskrevne rækkefølge.

Bemærk

Netledningen må ikke tilsluttes, før pladespilleren er samlet.

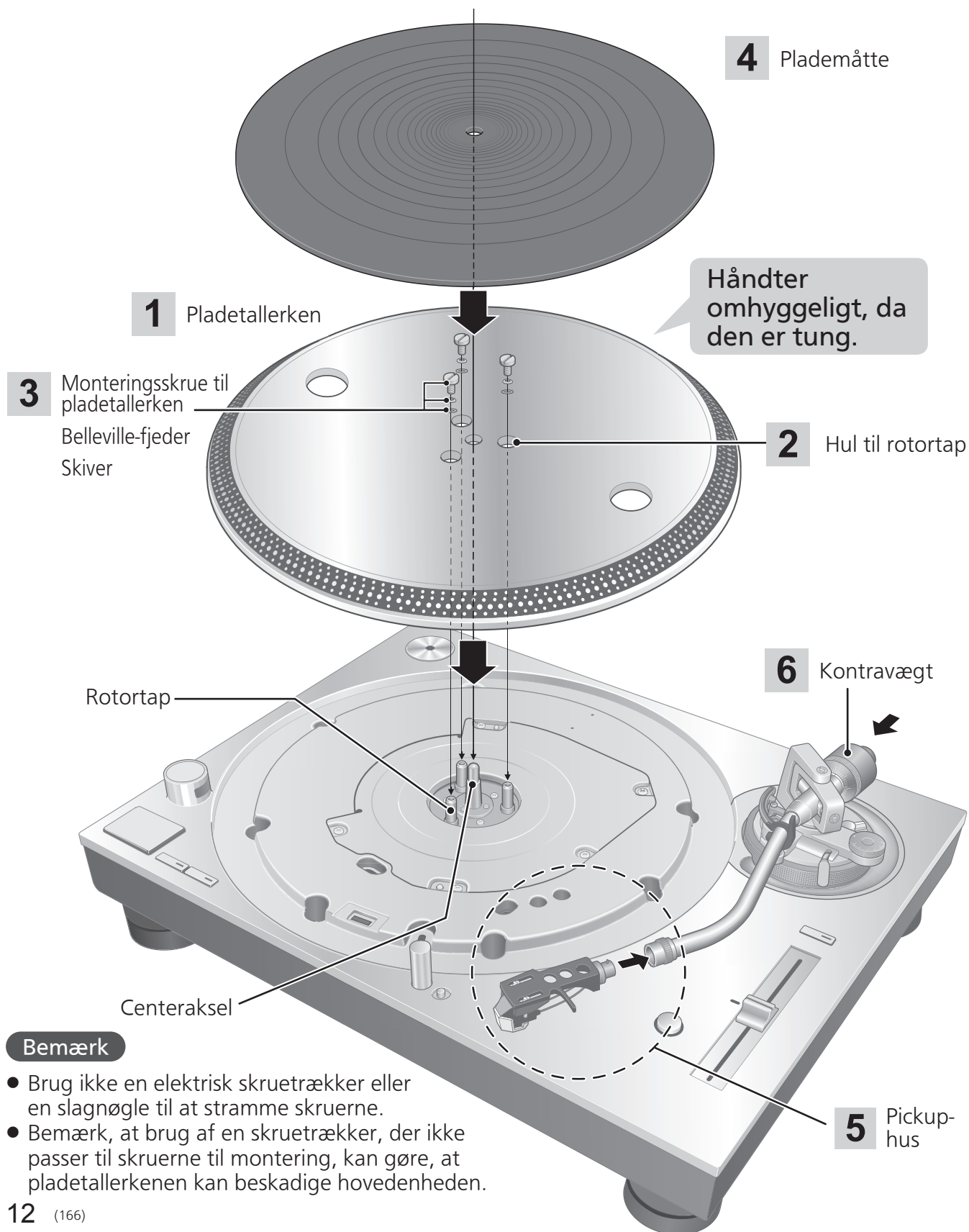

Bemærk

- Brug ikke en elektrisk skruestrækker eller en slag nøgle til at stramme skrueene.
- Bemærk, at brug af en skruestrækker, der ikke passer til skrueene til montering, kan gøre, at pladetallerkenen kan beskadige hovedenheden.

Montering af pladespilleren

- 1 Sæt pladetallerkenens midthul over centerakslen.

Bemærk

- Vær forsigtig ved håndtering af pladetallerkenen, da den er tung.
- Tør fingeraftryk og snavs med en blød klud.

- 2 Sænk langsomt pladetallerkenen mens du passer dens huller (tre stk.) sammen med rotortappene.

- Drej pladetallerkenen i begge retninger for at passe hullerne sammen med rotortappene.

Bemærk

- Hvis pladetallerkenen ikke passes korrekt sammen med rotortappene, bliver der for stor afstand mellem pladetallerkenen og hovedenheden, og pladespilleren kan da ikke monteres korrekt. Tving ikke pladetallerkenen nedad.

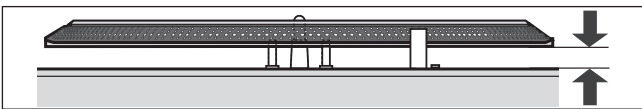

- 3 Fastgør pladetallerkenens skiver, tallerkenfjedre og skruer i rotortappernes huller, og spænd skruerne ordentligt fast.

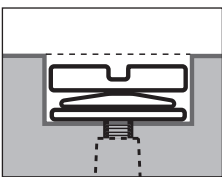

Bemærk

- Ved stramning af skruer, må skruehovederne ikke stikke frem over pladetallerkenens øvre overflade.
- Spænd de tre skruer jævnt.

■ Demontering af pladetallerkenen

- ① Løsn pladetallerkenens monteringskruer og fjern dem.
-Opbevar skruerne, tallerkenfjedrene og skiverne omhyggeligt.
- ② Hold pladetallerkenen med begge hænder, og træk den langsomt lige op.

Montering af plademåtten

- 4 Læg plademåtten på pladetallerkenen.

Montering af pickup-huset

- 5 Montér pickup-huset med påsat pickup på tonearmen. Hold pickup-huset vandret og stram låseringen.

- Pas på ikke at røre ved nålespidsen.

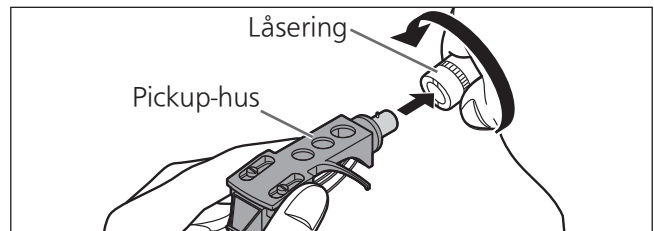

Montering af kontravægten

- 6 Montér kontravægten på den bageste ende af tonearmen.

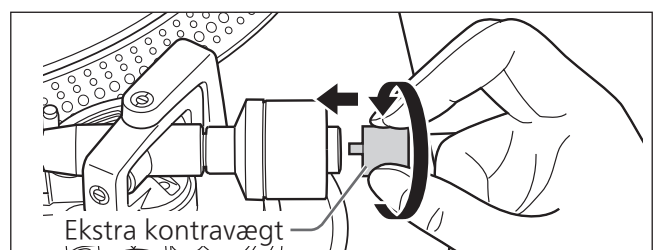
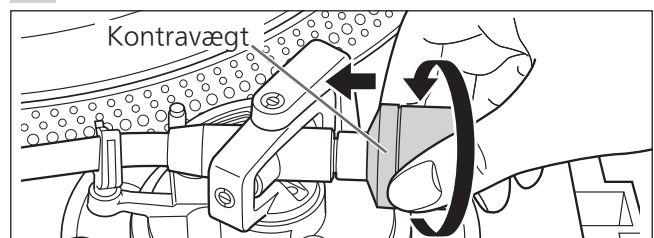

- Montér den medfølgende ekstrakontravægt bag på tonearmen i henhold til vægten på din pickup. For justerbare områder for pickup-egenvægt, se "Anvendelig pickup-egenvægt". (⇒ 25)

NB

- Indersiden af kontravægten er smurt.

Tilslutning og opstilling

- Sluk for alle apparater og træk netledningens stik ud af stikkontakten, før du foretager nogen tilslutninger.
- Tilslut først netledningen igen, når alle de andre tilslutninger er foretaget.
- Sørg for at tilslutte PHONO-jordledningen. Ellers kan der opstå brummen.
- Se også den tilsluttede enheds betjeningsvejledning.

1 Tilslut PHONO-kablerne og PHONO-jordledningen til det tilsluttede udstyrs PHONO-terminaler.

- Du opnår ikke en tilfredsstillende lydstyrke eller lyd kvalitet, hvis du tilslutter enheden til en forstærker uden PHONO-indgange.

2 Tilslut netledningen.

- Kontrollér kapaciteten på forstærkerens eller receiverens strømudtag, før du bruger det til dette apparat. (Denne pladespiller har et strømforbrug på 14 W.)

Tilslutning til en integreret forstærker eller komponentsystem

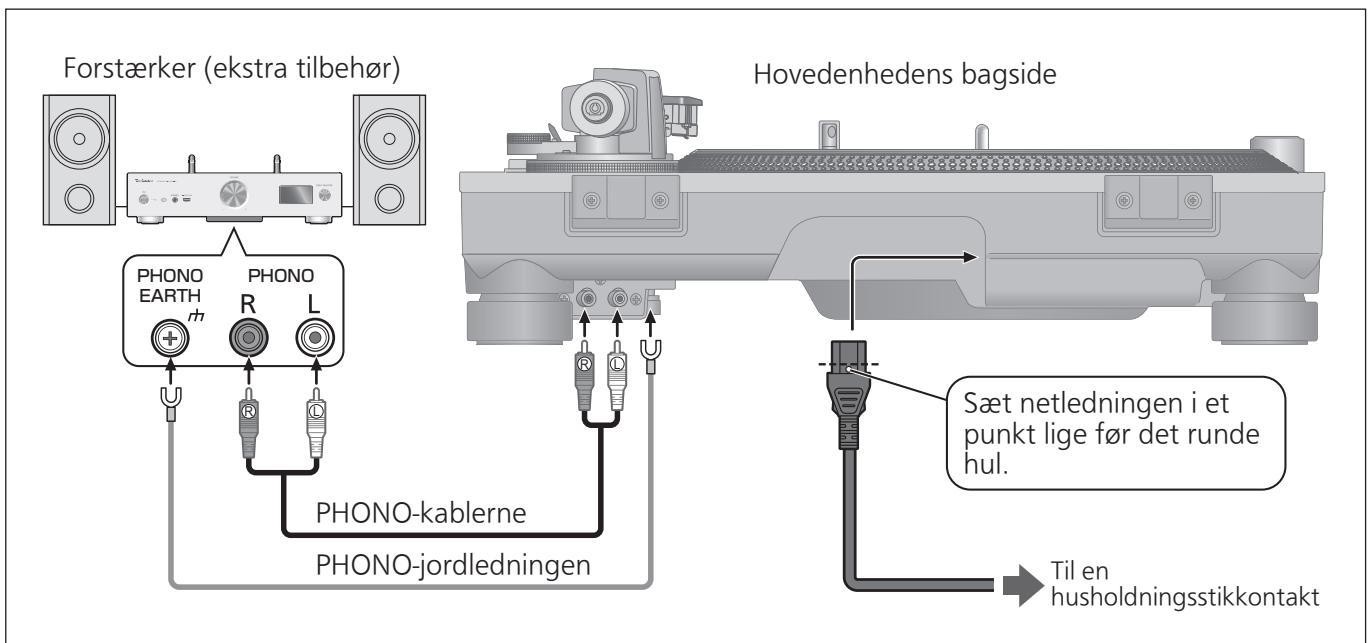

NB

- Strømafbryderen adskiller ikke enheden helt fra lysnettet, selvom den er slået fra i "OFF"-stilling. Træk stikket ud af stikkontakten, hvis du ikke skal bruge enheden i en længere periode. Placér enheden, så stikket let kan trækkes ud.

Opstilling

Denne enhed bør stå på en vandret flade, hvor den er beskyttet mod vibration. Hold enheden i så lang afstand som muligt fra højttalere.

■ Justering af højden til at gøre enheden vandret

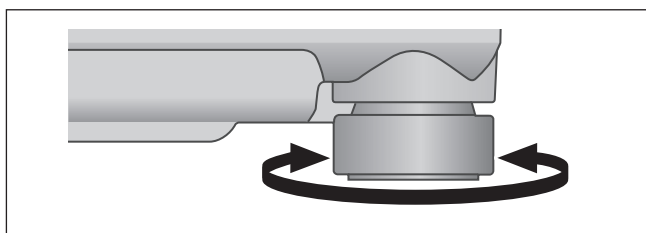

Hæv hovedenheden for at dreje isolatorerne og justere højden.

- **Med uret:** Reducerer højden.
- **Mod uret:** Øger højden.

Bemærk

- Drej ikke fødderne for langt. Dette kan få dem til at falde af eller beskadige dem.

Montér støvlåget

1 Hold støvlåget med begge hænder, og sæt det i pladespillerens holdere til støvlåget (⇒ 10).

- For at fjerne støvlåget, skal du holde det åben og løfte det lige op.

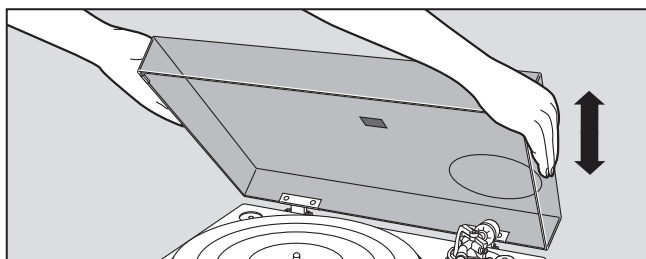

Bemærk

- Før tonearmen tilbage til armholderen, og lås den fast med armlåsen, inden du monterer eller demonterer støvlåget.

■ Installationsbemærkninger

- Før du flytter enheden, sluk for strømmen og frakobl alle tilslutningskabler.
- Sørg for at enheden ikke udsættes for direkte sollys, støv, fugt og varme fra radiatorer og lignende.
- Denne enhed kan modtage interferens fra en radio, hvis der er én i nærheden. Hold enheden i så lang afstand som muligt fra radioen.
- Installer ikke enheden på en varmekilde.
- Undgå et sted med store temperatursvingninger.
- Undgå et sted med hyppig kondens.
- Undgå et ustabilt sted.
- Læg ikke nogen genstande på denne enhed.
- Installer ikke enheden i et lukket rum, såsom en boghylde.
- Installer enheden på tilstrækkelig afstand fra vægge eller andre enheder for at sikre effektiv varmeafledning fra enheden.
- Sørg for, at monteringsstedet materiale er tilstrækkelig stærkt til at modstå enhedens vægt.
- Bemærk, at enheden kan blive beskadiget af cigaretrøg eller fugt fra en ultrasonisk luftfugter.

■ Kondensation

Tænk på, hvad der sker, når man tager en kold flaske ud fra et køleskab. Hvis du lader flasken stå i rummet i et stykke tid, vil dugdråber dannes på flaskens overflade. Dette fænomen kaldes "kondens".

- Betingelser som forårsager kondens
 - ◇ Hurtige temperaturændringer (forårsaget ved at enheden flyttes fra et varmt sted til et koldt sted eller omvendt, hurtig nedkøling eller opvarmning, eller direkte udsættelse for nedkølet luft)
 - ◇ Høj luftfugtighed i et rum med meget damp osv.
 - ◇ Regntid
- Kondens kan beskadige enheden. Hvis det er sket, skal du slukke for enheden og lade den stå, indtil den tilpasser sig den omgivende temperatur (ca. 2 til 3 timer).

Justering

Vandret balance

Forberedelse

- Først skal du fjerne støvlåget.
- Fjern nålebeskytteren, pas på ikke at beskadige nålen og frigør armlåsen.
- Sænk pickup-liften.
- Drej antiskating-kontrollen til "0".

1 Frigør tonearmen fra armholderen, og juster tonearmens vandrette balance ved at dreje kontravægten.

Hold tonearmen og drej kontravægten i pilens retning for at justere balancen, indtil armen er vandret.

- Vær forsigtig, så nålen ikke kommer til at støde mod pladetallerkenen eller hovedenheden.

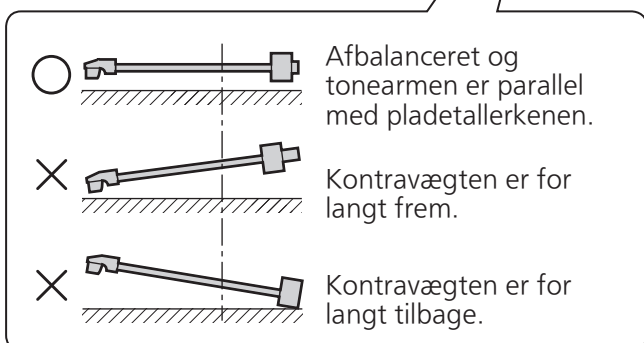
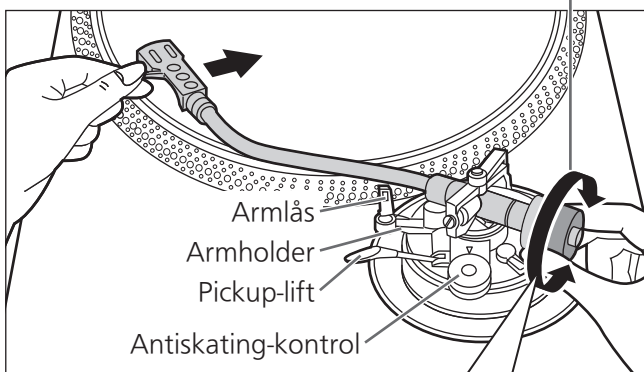
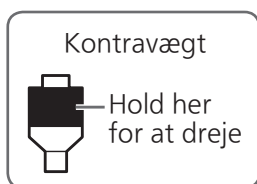

Nåletryk

Forberedelse

- Først skal du fjerne støvlåget.
- Før tonearmen tilbage til armholderen og gør den fast med armlåsen.

1 Drej på nåletryksindstillingen, indtil "0" peger mod midterlinien på den bageste del af tonearmen.

- Hold på kontravægten, mens du gør dette.

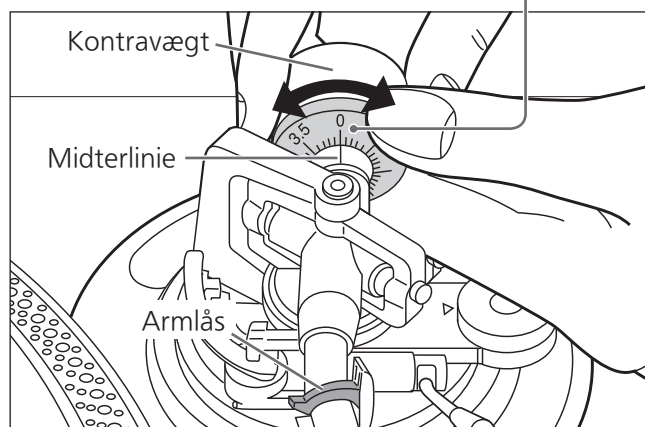

NB

- Se nålens brugervejledning vedrørende det korrekte nåletryk.

2 Drej kontravægten og indstil nåletrykket, til det svarer til det korrekte tryk for pickup'en.

- Nåletryksindstillingen drejer sammen med kontravægten.
- Drej den indtil midterlinien peger på det korrekte nåletryk.

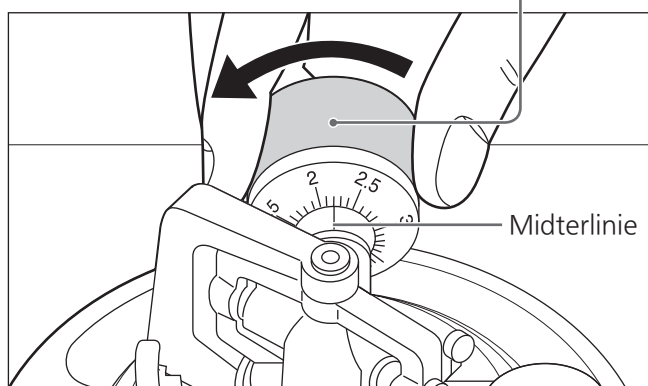

Antiskating

1 Drej antiskating-kontrollen således, at den stilles på samme værdi som nåletrykskontrollen.

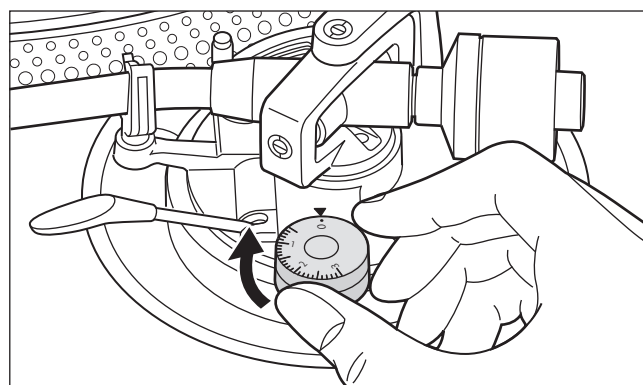

NB

- Ved tryk fra grammofonstift på 3 g eller derover skal du justere knappen for anti-glid til "3".

Justering (fortsat)

Armhøjde

Foretag kun denne justering, hvis den pickup, du bruger, gør det nødvendigt.

Forberedelse

- Læg en plade på pladespilleren.

1 Frigør armlåsen.

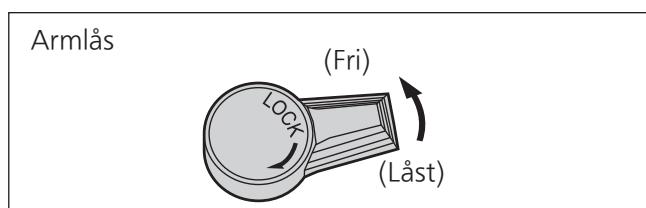

2 Juster højden med armhøjdejusteringen.

Juster armhøjden indtil tonearmen er parallel med pladen.

- ① Brug tabellen nedenfor som reference for at finde det korrekte positionsmærke for højden på din pickup.

(For medfølgende pickup-hus)

	Pickup-højde (H) i mm	Armhøjde-position
	17	0
	18	1
	19	2
	20	3
	21	4
	22	5
	23	6

- ② Drej armhøjdejusteringen indtil positionsmærket passer sammen med indekslinien. Armhøjdejusteringen er graderet fra 0 til 6 mm.

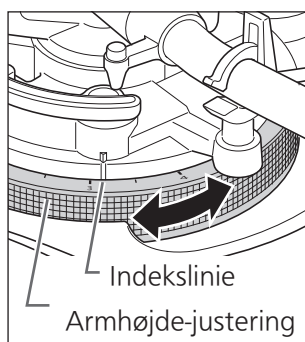

- 3 Når justering af armhøjden er færdig, skal tonearmen gøres fast ved at dreje armlås-grebet.

■ Når du ikke kender pickup'ens højde (H),

Fjern nålebeskytteren, pas på ikke at beskadige nålen og frigør armlåsen.

Så sæt nålen ned på en plade og justér armhøjden, indtil tonearmen og pladen er parallelle.

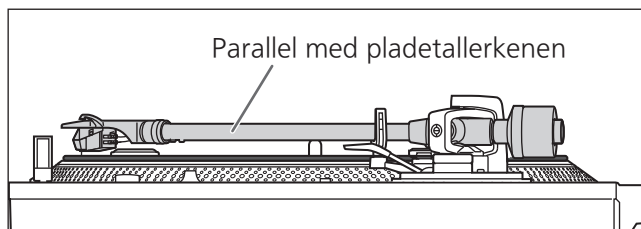

Bemærk

- Pas på ikke at skade nålespidsen.
- Brug ikke produktet med armlåsen frigivet.

Lift-højde

Foretag en justering i henhold til den pickup som bruges, hvis det er nødvendigt.

Forberedelse

- Læg en plade på pladespilleren.
- Fjern nålebeskytteren, pas på ikke at beskadige nålen og frigør armlåsen.
- Løft pickup-liften og før tonearmen ind over pladen.

- 1** Kontrollér armlift-højden (afstanden mellem nålespidsen og pladens overflade). Hvis der er behov for justering, gå til trin **2**.

- Armlift-højden er fabriksjusteret til 8 til 13 mm.

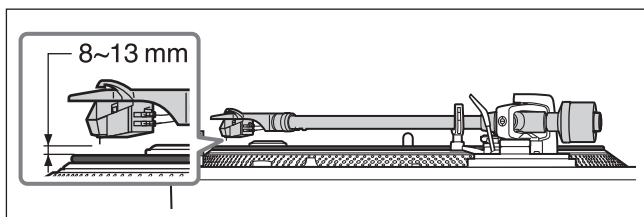

- 2** Før tonearmen tilbage til armlift-holderen og gør den fast med armlåsen. Drej justeringsskruen.

- Drej skruen med uret for at sænke liften.
- Drej skruen mod uret for at hæve liften.

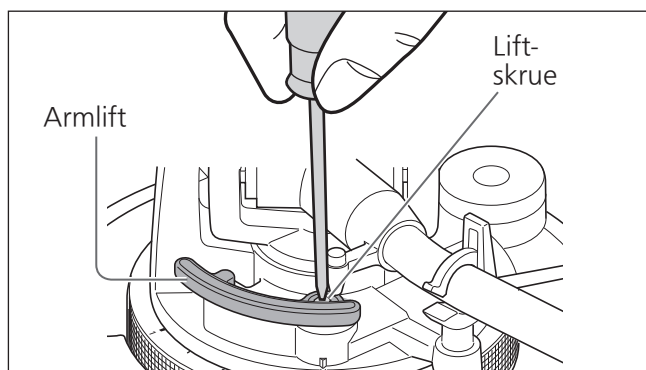

Justering af pladetallerkenens start-/bremsehastighed

Du kan vælge manuel eller automatisk funktion. (Fabriksindstilling: Automatisk indstilling)

■ Automatisk funktion

Vi anbefaler automatisk indstilling, der kan maksimere produktets ydeevne.

Det justerer automatisk "starthastighed" (beskrevet nedenfor). (Den indstillede hastighed for drejningsmoment afspejles ikke.)

- ① Flyt funktionsvælgeren til [A] ved hjælp af et værktøj som en tynd skruetrækker.

■ Manuel funktion

Gør det muligt for dig at justere "starthastighed" manuelt.

- ① Flyt funktionsvælgeren til [M] ved hjælp af et værktøj som en tynd skruetrækker.

Starthastighed

Du kan justere starthastigheden (den tid, det tager pladetallerkenen at opnå konstant hastighed) ved at trykke på [START-STOP] og forøgelsen af drejningsmomentet ved konstant hastighed.

- ① Indstil drejningsmomentvælgeren ved hjælp af en flad skruetrækker.

- H-retning: Hurtig opstart
- L-retning: Langsom opstart

Bremsehastighed

Du kan justere bremsehastigheden fra det øjeblik, der trykkes på [START-STOP], indtil pladetallerkenen stopper. (Justering er mulig i både automatisk og manuel funktion)

- ① Justér bremsehastighedsvælgeren ved hjælp af en flad skruetrækker.

- S-retning: Langsomt stop
- F-retning: Hurtigt stop

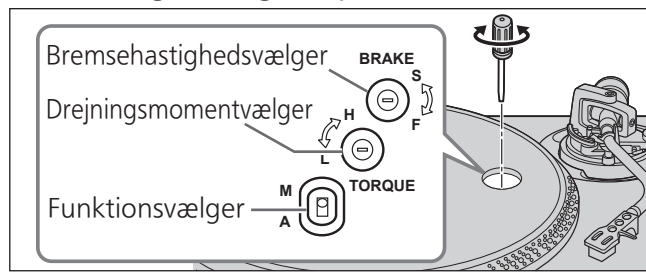

NB

- Brug en flad miniskruetrækker (2,4 mm), der fås i handelen, for at justere drejningsmoment-/bremsehastighedsvælgeren.
- Du må ikke dreje vælgeren for langt ved hjælp af stor kraft.

Afspilning af plader

Forberedelse

- *1 Læg en plade på pladespilleren.
- *2 Fjern nålebeskytteren og frigør armlåsen.

- 1** Drej på [ON/OFF] for at tænde for enheden.
Stroboskoplyset tændes. 33-1/3 omdr./min. vælges automatisk, og indikatoren [33] lyser.

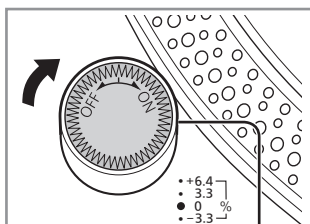

Stroboskoplys

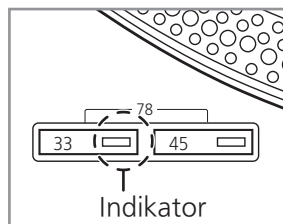

- 2** Tryk på [START-STOP].
Pladetallerkenen begynder at rotere.

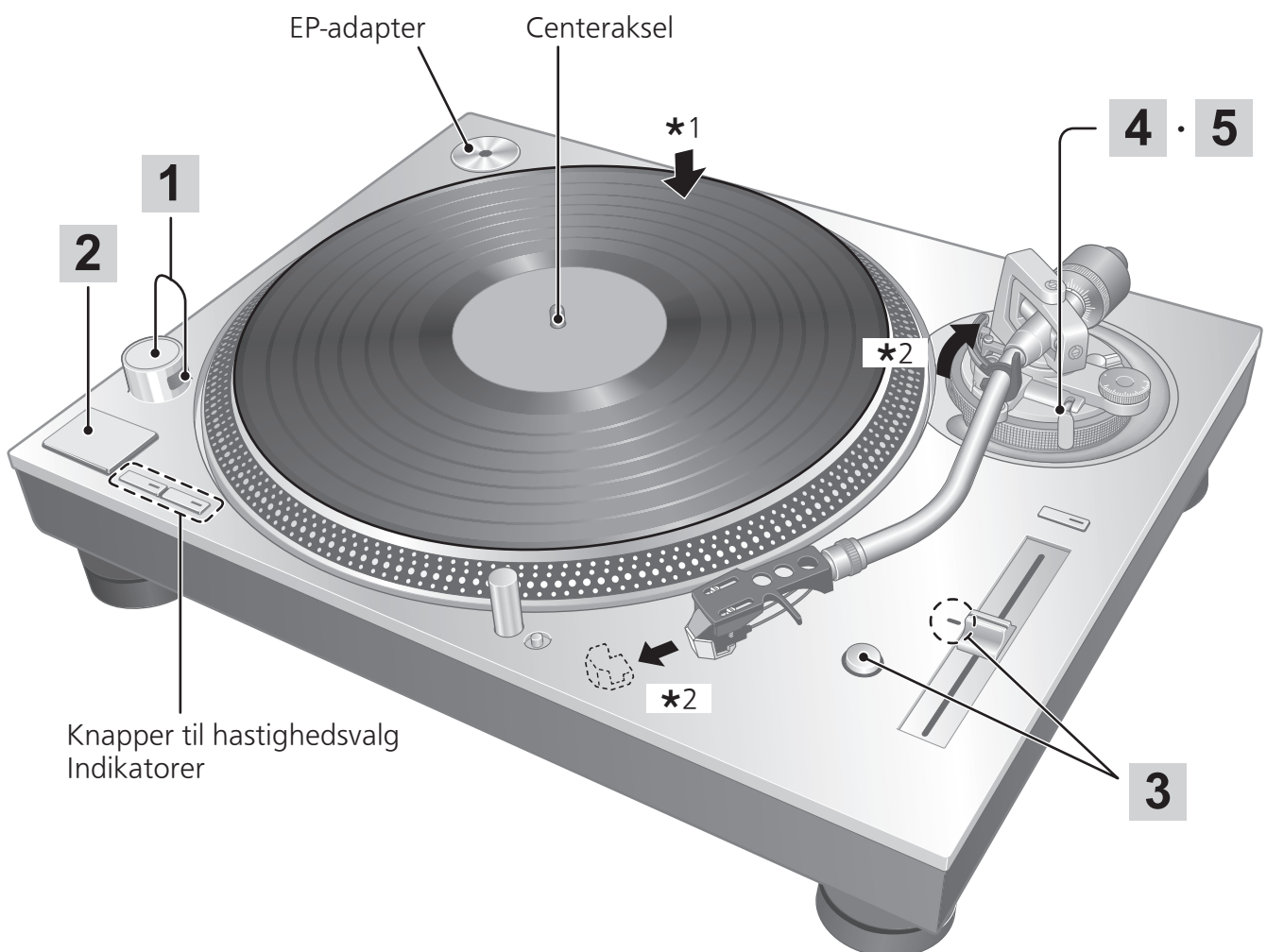
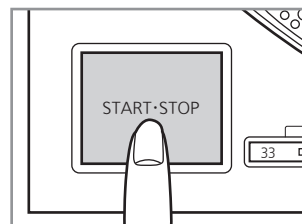

3 Tryk på [RESET] for at tænde den blå LED-lampe for hastighedskontrol.

Enheden spiller da med en fast omdrejningshastighed (33-1/3, 45 eller 78 omdr./min), uanset [pitch adj]-indstillingen.

- Finindstilling af omdrejningshastigheden (⇒ 22)

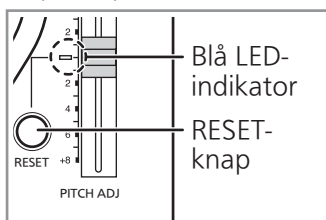

4 Løft pickup-liften og før tonearmen ind over pladen.

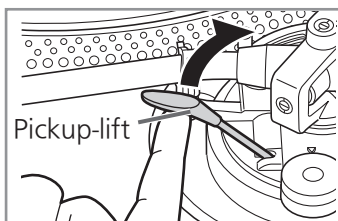

5 Sænk pickup-liften.

Tonearmen går langsomt ned.

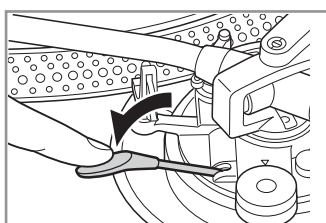

Afspilningen starter.

■ Pause i afspilningen

Løft pickup-liften.

- Pickuppen løftes op fra pladen.
- For at starte afspilning igen, skal du sænke pickup-liften.

■ Når pladen er slut

- ① Løft pickup-liften, før tonearmen tilbage til armholderen og sænk pickup-liften.
- ② Tryk på [START-STOP].
Den elektroniske bremse standser pladetallerkenen blidt.
- ③ Drej på [ON/OFF] for at slukke for enheden.
- ④ Lås tonearmen med armklemmen.
- ⑤ Sæt nåleskytteren på igen (for at beskytte nålespidsen).

■ Belysning af pickup'en

Nålespidsen er belyst under afspilning.

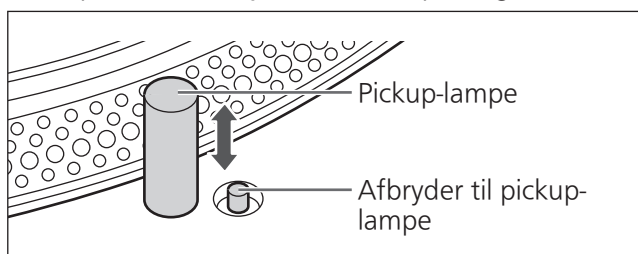

Tryk på afbryderen til pickup-lampen.

- Pickup-lampen (hvid LED) kommer op og belyser nålen.
- Tryk pickup-lampen ned for at slukke lyset.

Bemærk

Tryk bestemt på afbryderen til pickup-lampen. Hvis du kun trykker let, kan det ske, at lyset tænder, uden at lampen kommer op.

■ Afspilning af EP-plader

- Tryk på hastighedsknap [45] ([45] tændes).
- Sær EP-adapteren på centerakslen.

■ Afspilning af SP-plader

- Tryk samtidig på begge hastighedsknapper [33] og [45] (78 omdr./min.: [33] og [45] tændes).

■ Hvis bruger en pladestabilisator (ikke inkluderet)

- Se betjeningsvejledningen for optagestabilisatoren.
- Maksimal vægt: 1 kg

Hastighedskontrol (finjustering af omdrejningshastigheden)

1 Tryk på [RESET] for at slukke den blå LED-lampe.

2 Tryk på knappen til valg af hastighedskontrolområde for at vælge et område for hastighedskontrol.

- [$\times 2$] lyser: $\pm 16\%$
- [$\times 2$] slukket: $\pm 8\%$

3 Mens pladetallerkenen roterer

Skub på [PITCH ADJ].

- Omdrejningshastigheden kan justeres mellem ca. -8% og $+8\%$ eller ca. -16% og $+16\%$ i henhold til dit valg.
- Tallene repræsenterer omtrentlige procentsatser for justeringen.

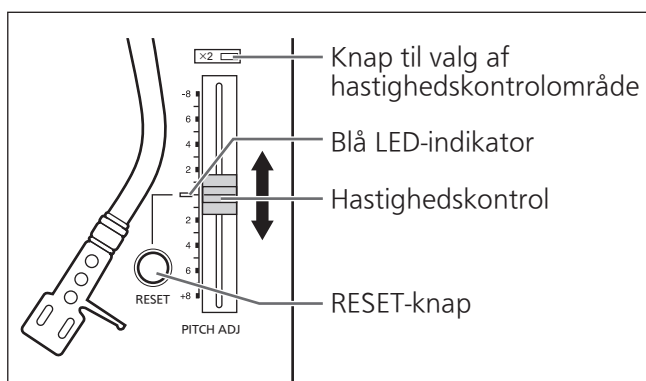

■ Aflæsning af hastigheden

De fire rækker stroboskop-punkter langs pladetallerkenens kant gør det muligt at aflæse omdrejningshastigheden.

Stroboskop

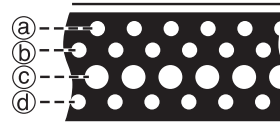

- Ⓐ $+6,4\%$ ændring i hastighed når lyset står stille
- Ⓑ $+3,3\%$ ændring i hastighed når lyset står stille
- Ⓒ Normal hastighed (33-1/3, 45 eller 78 omdr./min.) når lyset står stille
- Ⓓ $-3,3\%$ ændring i hastighed når lyset står stille

Bemærk

Stroboskopet belyses af stroboskoplyset (blå LED) og synkroniseres med nøjagtig digital styring. Brug altid den blå LED til at måle på omdrejningshastigheden.

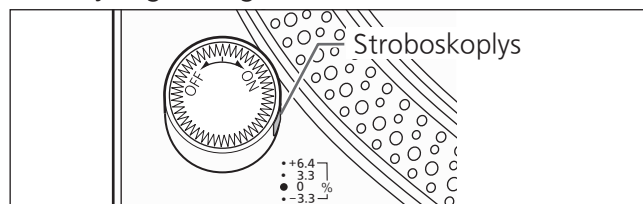

■ Nulstilling af justeringen af omdrejningshastigheden til standard-hastighed

Tryk på [RESET].

Den blå LED-indikator tændes og omdrejningshastigheden ændres med det samme til den faste hastighed uanset [PITCH ADJ]-kontrollens indstilling. (33-1/3, 45 eller 78 omdr./min.)

Vedligeholdelse

■ Regelmæssig vedligeholdelse

Hold nålen og pladerne rene.

- Tag pickup-huset med pickup'en af og rengør nålespidsen med en blød børste. Børst indefra og udefter til spidsen.
- Brug en pladerenser til at holde dine plader rene.

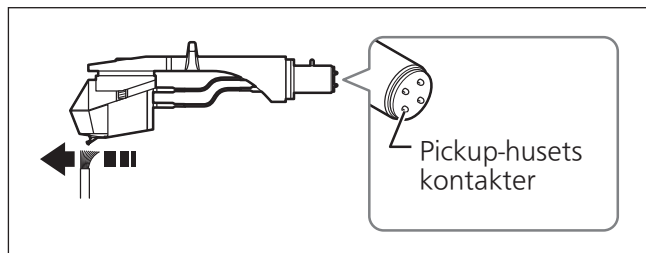

Aftør pickup-husets kontakter med passende mellemrum.

Aftør pickup-husets kontakter med en blød klud og sæt huset tilbage på tonearmen.

Skrue ned for lydstyrken eller sluk for forstærkeren, før du monterer eller afmonterer pickup-huset.

Dine højttalere kan tage skade, hvis pickup-huset afmonteres, mens der er skruet op for lyden.

■ Rengøring af støvlåget

Tør støvlåget og kabinettet med en blød klud.

Hvis delene er meget snavset, kan du vride en våd klud hårdt til at tørre snavset af, og derefter tørre delene med en blød klud.

- Anvend ikke opløsningsmidler inklusive rensebenzin, fortynder, alkohol, rengøringsmidler til køkkenet, kemiske tørreklude osv., fordi dette kan deformere kabinettet eller medføre at overfladebehandlingen skaller af.
- Lad være med at aftørre støvlåget, mens du spiller en plade. Dette kan forårsage statisk elektricitet. Denne statiske elektricitet kan forårsage at tonearmen trækkes mod støvlåget.

■ Flytning af enheden

Pak enheden ned i den originale emballage.

Gør således, hvis du ikke længere har emballagen:

- Tag pladetallerkenen og plademåtten af og pak dem omhyggeligt ind.
- Fjern pickup-huset og kontravægten fra tonearmen og pak dem omhyggeligt ind.
- Før tonearmen tilbage til armholderen og gør den fast med tape.
- Pak omhyggeligt hovedenheden ind i et tæppe eller kraftigt papir.

■ WEEE-symbolet

Bortskaffelse af produktet uden for EU-landene



Dette symbol er kun gyldigt indenfor EU.

Kontakt din kommune eller din forhandler for at bekræfte den rigtige måde til bortskaffelse.

Fejlfindingsoversigt

Fejlfinding – Udfør kontrollerne nedenfor, før du anmoder om service. Kontakt din forhandler, hvis du er i tvivl om nogen af kontrolpunkterne eller hvis afhjælpningsforanstaltningerne i oversigten ikke løser problemet.

Ingen strøm.

- Er netledningens stik sat i en stikkontakt? Sæt netstikket helt i. (⇒ 14)

Der er strøm, men ingen lyd. Lyden er svag.

- Er tilslutningerne til forstærkerens/modtagerens PHONO-indgange korrekte? Tilslut PHONO-kablerne til forstærkerens PHONO-indgange. (⇒ 14)

Lyden i venstre og højre kanal er ombyttet.

- Er stereo-signalkablet rigtigt forbundet til forstærkeren eller receiveren? Kontrollér alle tilslutningerne. (⇒ 14)
- Er pickup-husets tilledninger tilsluttet korrekt til pickup-kontakterne? Kontrollér alle tilslutningerne. (⇒ 11)

Brum eller støj under gengivelse.

- Er der andet udstyr eller netledninger i nærheden af stereo-signalkablet? Hold andet udstyr og netledninger borte fra dette apparat.
- Er stilledningen tilsluttet? Kontrollér af stilledningen er korrekt tilsluttet. (⇒ 14)

Stroboskoplyset eller den blå indikator blinker.

Udfør følgende handling, når stroboskoplyset eller den blå indikator blinker. Symptomet kan forbedres.

- ① Drej [ON/OFF] til OFF.
 - ② Træk stikket ud, vent i tre sekunder, og sæt derefter stikket ind igen.
 - ③ Drej [ON/OFF] til ON, og tryk på [START-STOP] således at pladetallerkenen begynder at rotere.
- Hvis stroboskoplyset eller den blå indikator blinker igen, skal du kontrollere, hvilken af dem der blinker, og kontakte vores service.

Opdatering af firmvaren

For at forbedre brugen eller tilføje nye funktioner, kan enhedens firmware opdateres fra tid til anden.

Før du opdaterer

- Download den nye firmware fra support-webstedet, og kopiér den nye version over på en USB-hukommelse, der bruges til opgraderingen.
- Se følgende websted for, hvordan du opretter en USB-hukommelse til versionsopgradering.
www.technics.com/support/firmware/

1 Drej [ON/OFF] til OFF og tag pladetallerkenen af. (⇒ 13)

2 Tilslut USB-hukommelsen for versionsopgradering til enhedens UPDATE-terminal.



3 Drej [ON / OFF] til ON.

- Når opdateringen startes, tændes lamperne fra venstre mod højre.



4 Kontrollér, at alle de fire opdateringslamper er tændt, og drej så [ON/OFF] til OFF.

- Det tager ca. 120 sekunder at opdatere enhedens firmware.

5 Fjern USB-hukommelsen.

Bemærk

- Tryk ikke på [START-STOP], når pladetallerkenen er fjernet.
- Brug en USB-hukommelse med FAT16- eller FAT32-formatering.
- Tilslut ikke nogen andre USB-enheder end USB-hukommelsen for versionsopgradering til enhedens UPDATE-terminalen.
- USB-enheder kan ikke strømforsynes fra enhedens UPDATE-terminal.
- Hvis opdateringslamperne ikke begynder at lyse inden for 15 sekunder, eller hvis de blinker, efter, at USB-hukommelsen er tilsluttet, og når du har slået [ON/OFF] ON, se følgende hjemmeside.
www.technics.com/support/firmware/

Specifikationer

Generelt	
Strømforsyning	110 - 240 V vekselstrøm, 50/60 Hz
Effektforbrug	14 W (tændt) 0,2 W (slukket)
Mål (B×H×D)	453 x 173 x 372 mm
Vægt	Ca. 18,0 kg
Pladespiller	
Type	Pladespiller med direkte drev (manuel)
Drivsystem	Direkte drift
Motor	Børsteløs DC-motor
Pladetalerken	Kombineret trykstøbt messing og aluminium Diameter: 332 mm Vægt: Ca. 3,6 kg (inkl. en gummimåtte)
Omdrejningshastigheder	33-1/3, 45 og 78 omdr./min.
Hastighedskontrolområder	±8 % og ±16 %
Startmoment	3,3 kg-cm
Opstart	0,7 s fra stop til 33-1/3 omdr./min.
Bremsesystem	Elektronisk bremse
Wow og flutter	0,025 % W.R.M.S. (JIS C5521)
Rummel	78 dB (IEC 98A vejret)

Tonearm	
Type	Statisk afbalanceret type
Effektiv længde	230 mm
Overhæng	15 mm
Fejlspringvinkel	Inden for 2° 32' (ved yderrillen på en 30 cm (12") plade) Inden for 0° 32' (ved inderrillen på en 30 cm (12") plade)
Offset-vinkel	22°
Armhøjdejusteringsområde	0 - 6 mm
Nåletrykjusteringsområde	0 - 4 g (direkte aflæsning)
Pickup-husets vægt	Ca. 7,6 g
Anvendelig pickup-egenvægt	(Uden ekstrakontravægt) 5,6 - 12,0 g 14,3 - 20,7 g (inklusive patronhylster) (med lille ekstrakontravægt) 10,0 - 16,4 g 18,7 - 25,1 g (inklusive patronhylster) (med stor ekstrakontravægt) 14,3 - 19,8 g 23,0 - 28,5 g (inklusive patronhylster)
Pickup-husets tilledningssko	1,2 mm \varnothing 4-polet tilledningssko

Specifikationerne kan ændres uden varsel.

Johdanto

Kiitos tämän tuotteen ostamisesta.

Lue nämä ohjeet huolellisesti ennen tuotteen käyttöä ja säilytä tämä opas myöhempää tarvetta varten.

- Tietoa näissä käyttöohjeissa esiintyvistä kuvauksista
 - Sivut, joihin viitataan, ilmaistaan muodossa "(⇒ 00)".
 - Esitetyt kuvat saattavat poiketa laitteestasi.

Ominaisuudet

Ytimetön suoraveto poistaa jättämähäviötä ja saa aikaan tasaisen pyörinnän

- Kaksoisroottorirakenne vähentää pienempää tärinää pyörimisen aikana säilyttäen suuren vääntömomentin.
- Erittäin tarkka moottorin ohjaustekniikka vaihtaa suoritustilaa riippuen moottorin toimintatilasta. Tämä teknologia yhdistää korkean vääntömomentin hyvään vakauteen.

Äänivarsi, jossa on erittäin tarkat laakerit, saa aikaan huomattavan alkuliikeherkkyyden

- Äänivarren putkessa käytetään magnesiumia, mikä tarjoaa suuren jäykkyyden.
- Käyttämällä Technicsin perinteistä kardaanikotelon jousitusrakennetta ja tarkkuuslaakereita saavutetaan korkea alkuliikeherkkyys.

Kolmikerroksinen levylautanen, joka antaa tasaisen pyörimisvakauden

- Levylautasessa on kolmikerroksinen rakenne, jossa on jäykästi yhdistetty painevalettu messinkialumiinilevy, sekä takapintaa peittävä kumi estämässä turhaa resonanssia. Tällä rakenteella saavutetaan suuri jäykkyys ja tärinänvaimennus.
- Käytössä on raskaan sarjan levylautanen, joka tuottaa suuren hitausmassan. Tämä antaa tasaisen pyörimisvakauden.

Nelikerroksinen kotelorakenne sekä tärinää läpikotaisesti vaimentavaan muotoiluun perustuvat eristimet

- Virheettömästä alumiinista valmistettu yläpaneeli on lisätty kolmikerroksiseen, alumiinipainevalusta, BMC:stä ja raskaan sarjan kumista koostuvaan rakenteeseen. Tässä nelikerroksisessa rakenteessa suuri jäykkyys yhdistyy laadukkaaseen viimeistelyyn ja tuntuun.
- Eristimissä käytetään erityistä silikonikumia varmistamaan hyvä tärinänvaimennus ja pitkäaikainen luotettavuus. Ne vaimentavat täysin ulkoista tärinää ja tukahduttavat ulvahdusääniä.

Korkealaatuiset liittimet

- Messinkihioittujen ja kullattujen liittimien käyttö ehkäisee äänenlaadun heikkenemistä.
- Kotelon sisällä käytetään metallista suojarakennetta vähentämään ulkoisen melun vaikutuksia.

Erittäin tarkkaa levylautasnopeutta ylläpidetään pitch-säädöllä

- Digitaalinen ohjaustapa on otettu käyttöön, jotta saavutettaisiin jatkuva pitch-säätö.
- Varusteisiin kuuluu muuttuvan pitch-alueen valintapainike (×2). Pitch-säätö on mahdollista enintään ±16 %:n alueella.

Sisällysluettelo

● Ennen käyttöä		Ennen käyttöä
Turvallisuusvaroitimet	6	
Lisälaitteet	9	
Osien nimet	10	
● Alkuun pääseminen		Alkuun pääseminen
Soittimen kokoaminen	11	
● Äänirasian kiinnittäminen	11	
● Levylautasen asennus	13	
● Levysoittimen maton asennus.....	13	
● Rasiakelkan kiinnittäminen	13	
● Vastapainon kiinnittäminen	13	
Liitännät ja asennus.....	14	
● Liittäminen integroituun vahvistimeen tai osajärjestelmään	14	
● Asennus	15	
● Asenna pölysuojus.....	15	
Säätäminen.....	16	
● Vaakatasapaino.....	16	
● Neulanpaine.....	16	
● Luistovastustus.....	17	
● Äänivarren korkeus	18	
● Varsinostimen korkeus	19	
● Levylautasen käynnistys-/jarrutusnopeuden säätäminen ..	19	
● Toistamien		Toistamien
Äänilevyjen soittaminen	20	
Pitch-säätö (hienosäätö pitchiin)	22	
● Huolto		Huolto
Huolto	23	
Vianmääritysopas.....	24	
Laiteohjelmiston päivittäminen	24	
Tekniset tiedot	25	

Turvallisuusvarotoimet

VAROITUS

Laite

- Tulipalo-, sähköisku- tai vahinkovaaran välttämiseksi,
 - Älä anna tämän laitteen altistua sateelle, kosteudelle, pisaroille tai roiskeille.
 - Älä laita laitteen päälle mitään nesteitä sisältäviä esineitä kuten maljakot.
 - Käytä ainoastaan suositeltuja varusteita.
 - Älä poista suojuksia.
 - Älä korjaa tätä laitetta itse. Anna huoltopalvelut tehtäväksi pätevälle henkilöstölle.
 - Älä anna metalliesineiden pudota laitteen sisälle.
 - Älä laita painavia esineitä laitteen päälle.

Verkkokaapeli

- Tulipalo-, sähköisku- tai vahinkovaaran välttämiseksi,
 - Varmista, että virtalähteen jännite vastaa laitteeseen merkittyä jännitettä.
 - Työnnä verkkovirtapistoke kunnollisesti pistorasiaan.
 - Älä vedä tai taivuta kaapelia tai aseta sen päälle painavia esineitä.
 - Älä käsittele pistoketta märillä käsillä.
 - Pidä kiinni verkkovirtapistokkeen rungosta, kun irrotat pistokkeen.
 - Älä käytä vahingoittunutta verkkovirtapistoketta tai pistorasiaa.
- Pistoketta käytetään virrankatkaisulaitteena. Asenna yksikkö siten, että pistoke voidaan irrottaa nopeasti pistorasiasta.
- Varmista, että pistokkeen maadoituspiikki on kytketty tiukasti sähköiskujen ehkäisemiseksi.
 - LUOKAN I rakenteella varustetut laitteet on kytkettävä pistorasiaan, jossa on suojaava maadoitus.

VAARA

Laite

- Älä laita avotulisia esineitä kuten kynttilöitä laitteen päälle.
- Laite saattaa kärsiä radiotaajuisista häiriöistä, jotka aiheutuvat matkapuhelimista käytön aikana. Jos kyseisiä häiriöitä tapahtuu, lisää matkapuhelimen ja tuotteen välistä etäisyyttä.
- Tämä laite on tarkoitettu käytettäväksi trooppisissa ilmastoissa.
- Älä laita mitään esineitä laitteen päälle. Laite kuumenee ollessaan päällä.

Sijoitus

- Sijoita laite tasaiselle pinnalle.
- Tulipalo-, sähköisku- tai vahinkovaaran välttämiseksi,
 - Älä asenna tai sijoita tätä laitetta kirjahyllyyn, suljettuun kaappiin tai muuhun rajalliseen tilaan. Varmista laitteen riittävä tuuletus.
 - Älä tuki laitteen tuuletusaukkoja lehdillä, pöytäliinalla, verhoilla tai vastaavilla esineillä.
 - Älä anna tämän laitteen altistua suoralle auringonvalolle, korkeille lämpötiloille, runsaalle kosteudelle tai liialliselle tärinälle.
- Varmista, että sijoituspaikka on riittävän tukeva kestääkseen laitteen painon (⇒ 25).
- Älä nosta tai kannaa tätä laitetta pitämällä kiinni sen nupeista. Niin tekemällä voidaan aiheuttaa tämän laitteen kaatumisen sekä henkilövahinkoja tai tämän laitteen toimintahäiriö.

**Vanhan laitteen hävittäminen****Ainoastaan Euroopan yhteisölle ja maille kierrätysjärjestelmien kanssa**

Tämä tuotteessa, pakkauksessa ja/tai sen mukana toimitettavissa asiakirjoissa oleva tunnus tarkoittaa sitä, että käytettyjä sähkö- ja elektroniikkalaitteita ei saa laittaa tavallisen kotitalousjätteen sekaan.

Vanhojen tuotteiden kunnollista käsittelyä, uudelleenkäyttöä ja kierrätystä varten ole hyvä ja toimita nämä tuotteet asianmukaiseen keräyspisteeseen kansallisen lainsäädännön mukaisesti.







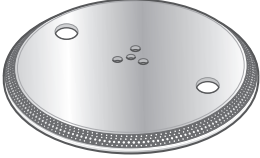
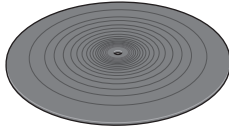
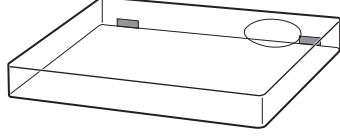

Niiden moitteeton hävittäminen auttaa säästämään arvokkaita resursseja ja ehkäisee ihmisten terveyteen sekä ympäristöön vaikuttavia haittavaikutuksia.

Jos haluat lisätietoja keräämisestä ja kierrätyksestä, ota yhteyttä paikallisiin viranomaisiin.

Tämän romun virheellinen hävittäminen voi johtaa rangaistustuomioon kansallisen lainsäädännön mukaisesti.

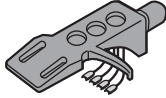
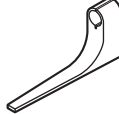
Lisälaitteet

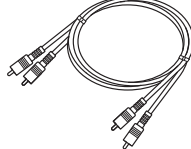
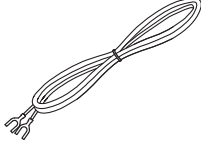
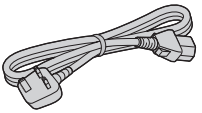
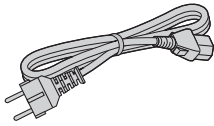
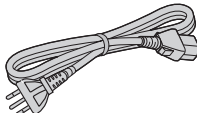
Jotta laite ei vahingoittuisi kuljetuksen aikana, joitakin varusteita on purettu. Tarkista ja tunnista toimitetut lisävarusteet.

<p>Levylautanen (1 kpl) (RYQ1618-X)</p> 	<p>Levysoittimen matto (1 kpl) (RGS0008)</p> 	<p>Pölysuojus (1 kpl) (RYF1035-Q)</p> 	
<p>EP-levysovitin (1 kpl) (RMX0551)</p> 	<p>Vastapaino (1 kpl) (RXQ2316)</p> 	<p>Pieni lisäpaino (1 kpl) (TPAKK61)</p> 	
<p>Suuri lisäpaino (1 kpl) (TPAKK62)</p> 	<p>Rasiakelkka (1 kpl) (RFA3670)</p> 	<p>Ylitysmittari (1 kpl) (RMR2210-W)</p> 	
<p>Ruuvisarja äänirasiaa varten (1 sarja) (RXQ2315)</p> <ul style="list-style-type: none"> ● Mutterit (2 kpl) ● Lyhyet ruuvit (2 kpl) ● Pitkät ruuvit (2 kpl) ● Aluslevyt (2 kpl) 	<p>PHONO-kaapeli (1 kpl) (K2KYYYY00257)</p> 	<p>PHONO-maadoitusjohtoa (1 kpl) (K4EY1YY00160)</p> 	
<p>Verkkovirtajohto (1 kpl) (K2CT3YY00081)</p> 	<p>Verkkovirtajohto (1 kpl) (K2CM3YY00041)</p> 	<p>Verkkovirtajohto (1 kpl) (K2CS3YY00033)</p> 	<p>Ruuvisarja levylautasta varten (1 sarja) (RXQ2343)</p> <ul style="list-style-type: none"> ● Pitkät ruuvit (3 kpl) ● Aluslevyt (3 kpl) ● Belleville-jouset (3 kpl) 

- Lisävarusteiden mallinumerot ovat voimassa kesäkuu 2016 alkaen. Ne voivat muuttua ilman erillistä ilmoitusta.
- Hävitä pakkausmateriaalit asianmukaisesti.
- Noudata paikallisia määräyksiä, kun hävität tuotteen.
- Älä käytä muuta kuin mukana toimitettua verkkovirtajohtoa, PHONO-kaapelia ja PHONO-maadoitusjohtoa.
- Pidä äänirasia, lisäpaino, mutterit, ruuvit ja aluslevyt lasten ulottumattomissa, jotta he eivät nielisi niitä.

Osien nimet

Numerot, kuten (⇒ 20), osoittavat viitattaviin sivuihin.

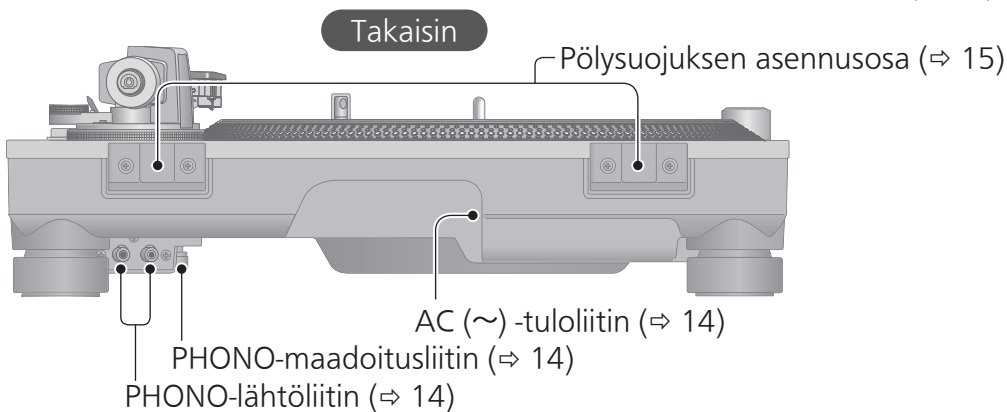
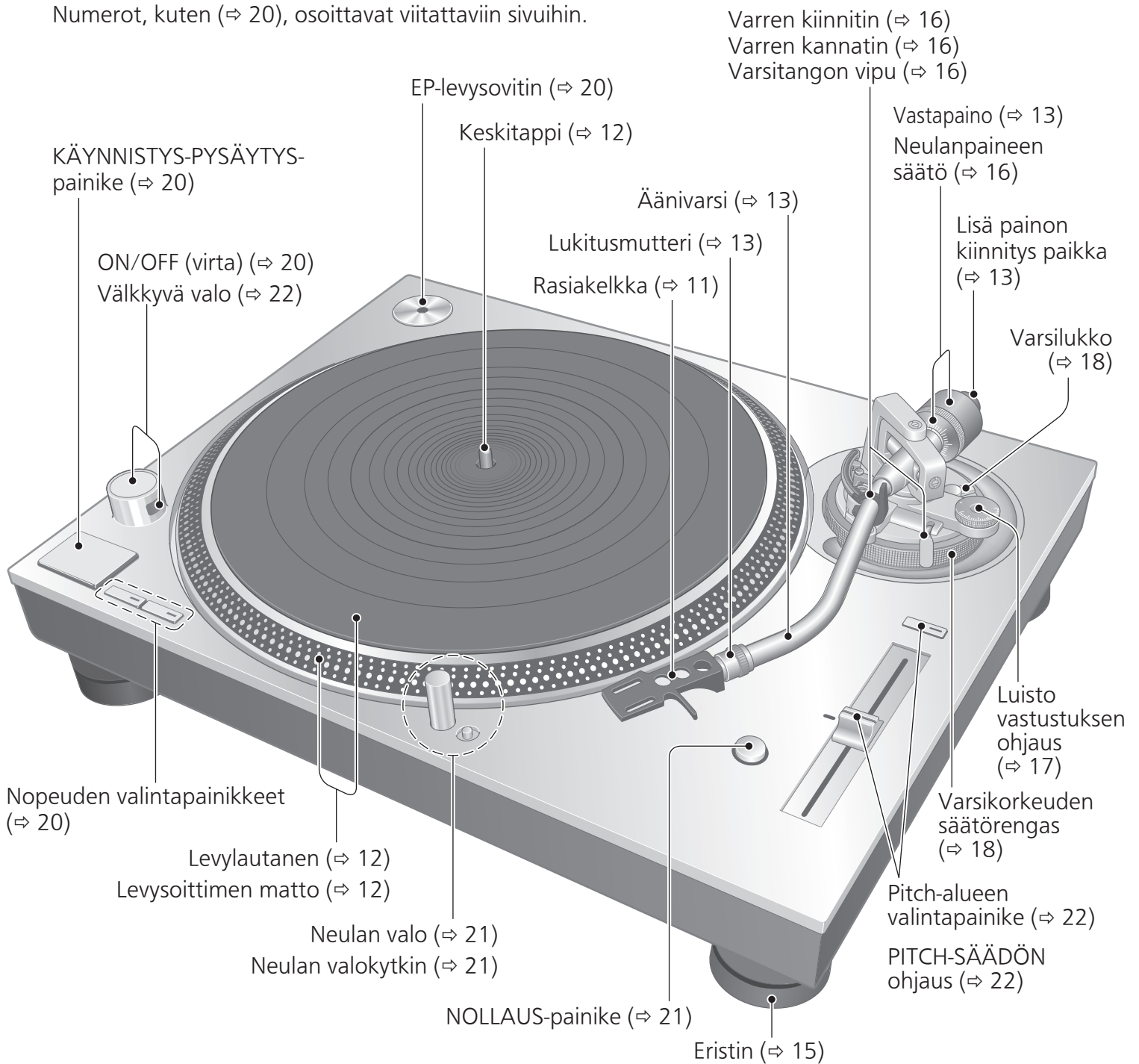

Soittimen kokoaminen

Äänirasian kiinnittäminen

1 Kiinnitä äänirasia (kaupasta ostettu) alustavasti.

Noudata äänirasian ohjeita kiinnittääksesi rasian oikein rasiakelkkaan ja kiristä sitten ruuvit kevyesti.

- Jos äänirasiaan sisältyy kiinnitysruuveja, käytä niitä.
- Toistettaessa SP-levyjä käytä SP-levyille soveltuvaa äänirasiaa.
- Käytä kaupallisesti saatavilla olevaa pientä talttapäärüuvimeisseliä (4 mm).

2 Säädä ylitys.

Käytä mukana toimitettua ylitysmittaria.

① Asenna ylitysmittari rasiakelkkaan.

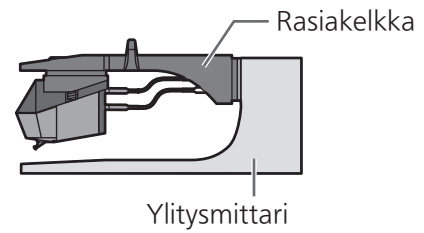

② Siirrä äänirasia linjaan mittarin pään kanssa neulan kärjen ollessa ylöspäin.

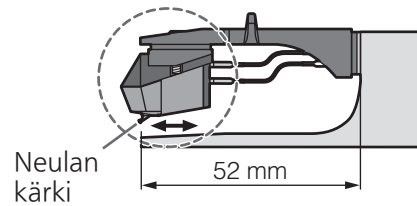

- Äänirasian tulisi olla yhdensuuntaisesti rasiakelkassa ylhäältä ja sivulta katsottuna (kuva on ylhäältä päin).

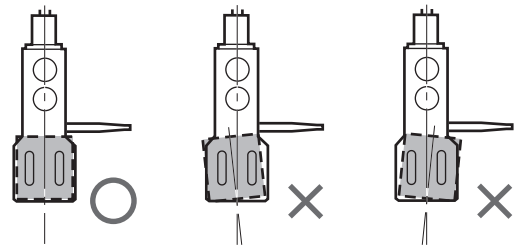

③ Kiristä äänirasian ruuvi.

- Varo, ettei äänirasia luista pois paikaltaan.

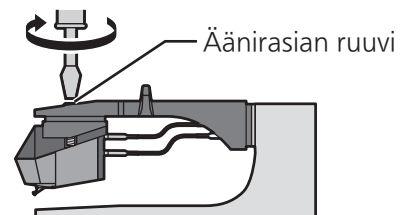

Ylitys voidaan säätää optimaalisesti.

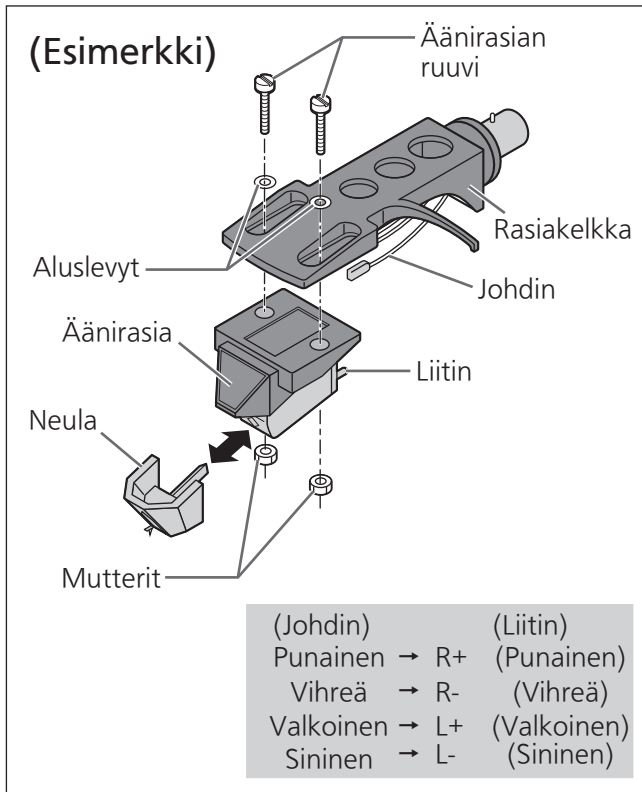

Soittimen kokoaminen (jatkuu)

Jotta laite ei vahingoittuisi kuljetuksen aikana, joitakin varusteita on purettu. Kokoaa soitin seuraavassa järjestyksessä.

Huomio

Älä kytke verkkovirtajohtoa, ennen kuin asennus on valmis.

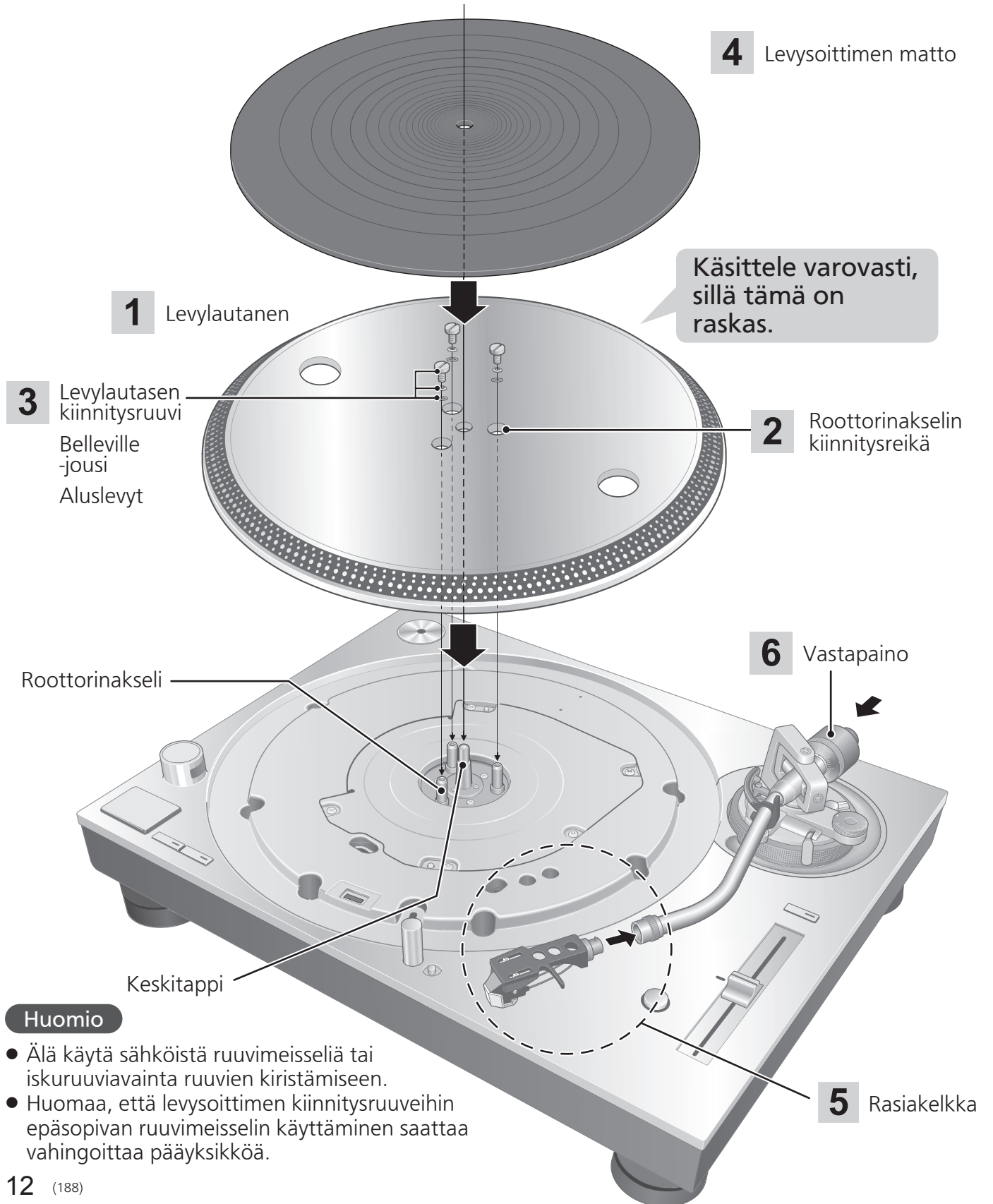

Huomio

- Älä käytä sähköistä ruuvimeisseliä tai iskuruuviavainta ruuvien kiristämiseen.
- Huomaa, että levysoittimen kiinnitysruuveihin epäsovivan ruuvimeisselin käyttäminen saattaa vahingoittaa pääyksikköä.

Levylautasen asennus

- 1 Aseta keskitappi levylautasen keskireikään.

Huomio

- Ole varovainen, kun käsittelet levysoitinta, sillä se on raskas.
- Pyyhi sormenjäljet tai lika pehmeällä liinalla.

- 2 Laske levylautasta hitaasti samalla kun kohdistat roottoriakselin kiinnitysreiät (kolme paikkaa) roottoriin akseliin.

- Kierrä levylautasta molempiin suuntiin kohdistaksesi reiät roottoriakseleihin.

Huomio

- Jos roottoriakselit ovat vinossa, levylautasen ja pääyksikön väliin jää rako etkä voi kiinnittää levylautasta oikein. Älä pakota levylautasta alaspäin.

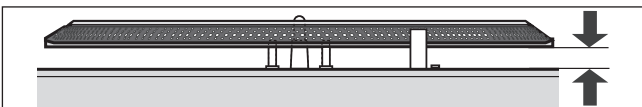

- 3 Kiinnitä levylautasen aluslevyt, belleville-jouset ja ruuvit roottoriakselin kiinnitysreikiin ja kiristä kiinnitysruuvit kunnolla.

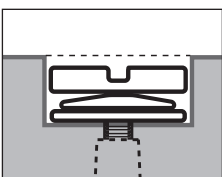

Huomio

- Kun kiristät ruuveja, älä anna ruuvinkantojen pistää esiin levylautasen yläpinnasta.
- Kiristä kolme ruuvia tasaisesti.

Levylautasen poistaminen

- ① Löysää levylautasen kiinnitysruuvit ja poista ne.
-Säilytä ruuvit, belleville-jouset ja aluslevyt huolellisesti.
- ② Pidä levylautasta molemmiin käsiin ja vedä sitä hitaasti suoraan ylöspäin.

Levysoittimen maton asennus

- 4 Aseta levysoittimen matto levylautaseen.

Rasiakelkan kiinnittäminen

- 5 Asenna rasiakelkka äänivarteen äänirasian kanssa. Pidä rasiakelkka vaaka-asennossa ja kiristä lukitusmutteri.

- Varo koskettamasta neulan kärkeä.

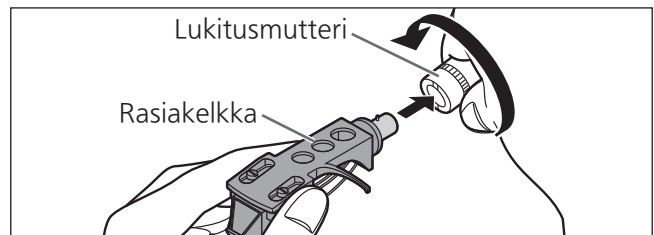

Vastapainon kiinnittäminen

- 6 Kiinnitä vastapaino äänivarren takaosaan.

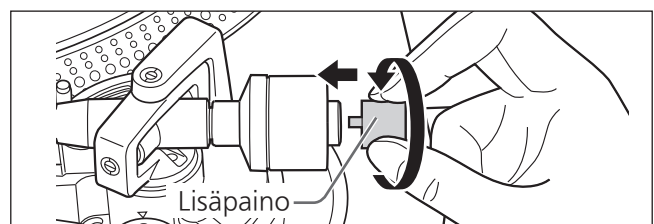
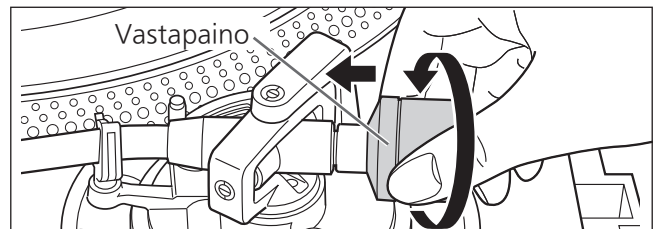

- Kiinnitä mukana tullut lisäpaino äänivarren taakse äänirasiasi painon mukaan. Katso "Soveltuvan äänirasian paino" (⇒25) saadaksesi tietoja säädettävän äänirasian painoista.

Huomaa

- Vastapainon sisäpuoli on voideltu.

Liitännät ja asennus

- Sammuta kaikki laitteet ja irrota verkkovirtajohto pistorasiasta ennen kuin teet mitään liitäntöjä.
- Kytke verkkovirtajohto vasta kun kaikki muut liitännät on tehty.
- Muista kytkeä PHONO-maadoitusjohto. Muuten sähköverkon kohinaa voi esiintyä.
- Katso myös kytkettävän laitteen käyttöohjeita.

1 Kytke PHONO-kaapeli ja PHONO-maadoitusjohto liitetyn laitteen PHONO-liittimiin.

- Riittävä äänenvoimakkuutta tai -laatua ei saada, ellei liitetystä vahvistimesta ole PHONO-liittimiä.

2 Kytke verkkovirtajohto.

- Varmista pistorasian wattiluku liitetystä laitteesta ennen sen käyttämistä tässä laitteessa.
(Tämä laite kuluttaa 14 W.)

Liittäminen integroituun vahvistimeen tai osajärjestelmään

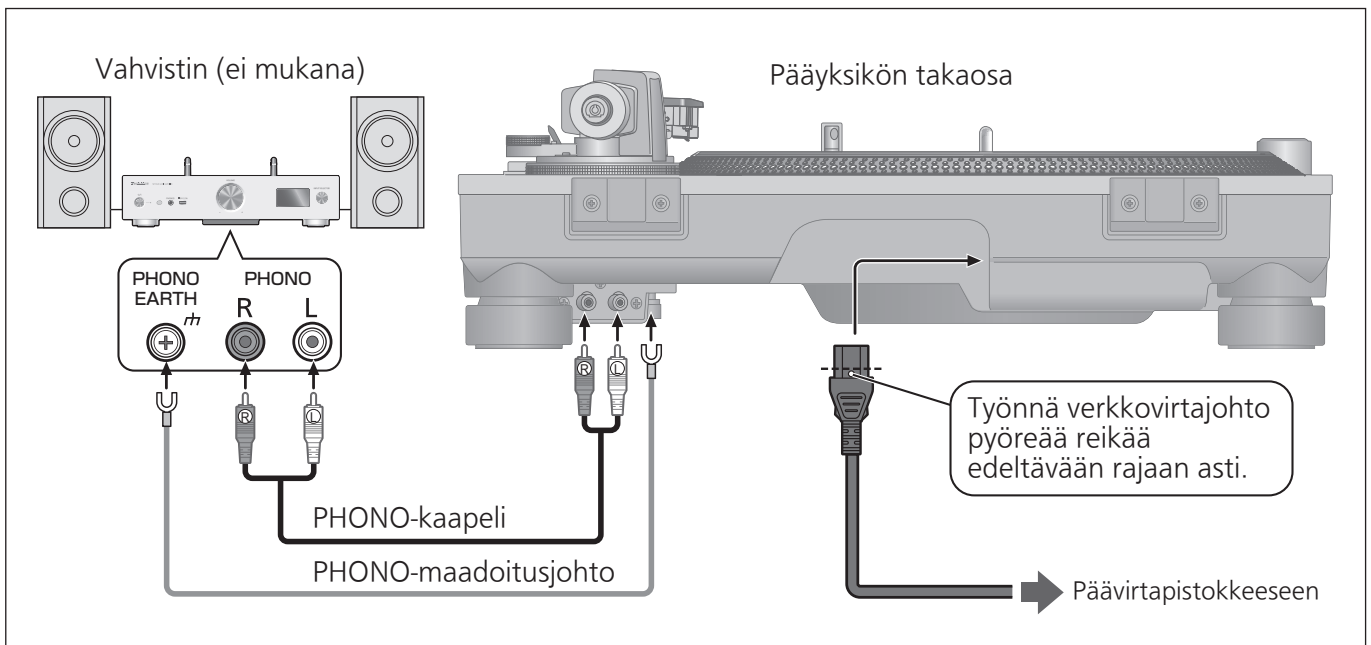

Huomaa

- Käyttökytkin ei irrota koko laitetta sähköverkosta, vaikka se olisi "OFF"-asennossa. Poista pistoke pääpistorasiasta, ellei aio käyttää laitetta pitkään aikaan. Sijoita laite niin, että pistoke voidaan helposti poistaa.

Asennus

Asenna laite vaakasuoralle pinnalle, joka on suojattu tärinältä.

Pidä laite mahdollisimman kaukana kaiuttimista.

■ Korkeuden säätäminen laitteen saamiseksi vaakatasoon

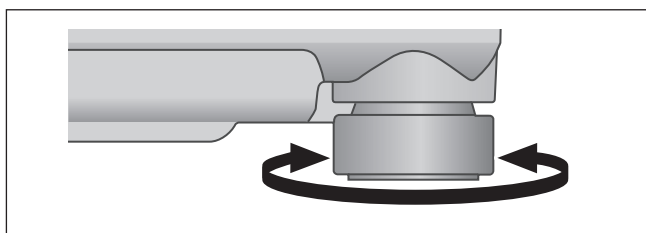

Nosta pääyksikköä kääntääksesi eristeitä ja säätääksesi korkeutta.

- **Myötäpäivään:** vähentää korkeutta.
- **Vastapäivään:** lisää korkeutta.

Huomio

- Älä käännä eristimiä liian pitkälle. Tällöin ne saattavat lähteä irti tai vahingoittua.

Asenna pölysuojus

1 Pidä pölysuojusta molemmin käsin ja aseta se soittimen pölysuojuksen asetusosiin (⇒ 10).

- Poistaaksesi pölysuojuksen pidä se auki ja nosta sitä suoraan ylöspäin.

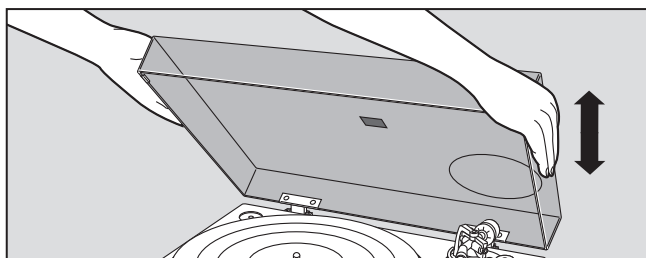

Huomio

- Aseta äänivarsi takaisin varren kannattimeen ja asenna se varren kiinnittimeen ennen kuin kiinnität tai irrotat pölysuojuksen.

■ Huomautuksia asennuksesta

- Ennen kuin siirrät laitetta, irrota kaikki liitetyt laitteet ja katkaise virransyöttö.
- Varmista, ettei laite altistu suoralle auringonvalolle, pölylle, kosteudelle eikä lämmityslaitteen lämmölle.
- Tämä laite saattaa saada häiriötä radiosta, jos sellainen on lähellä. Pidä laite mahdollisimman kaukana radiosta.
- Älä asenna laitetta lämmönlähteen päälle.
- Vältä paikkoja, joissa on suuria lämpötilan vaihteluita.
- Vältä paikkaa, jossa esiintyy usein kondensaatiota.
- Vältä epävakaata paikkaa.
- Älä laita esinettä laitteen päälle.
- Älä asenna laitetta rajattuun tilaan, kuten kirjahyllyyn.
- Asenna laite seinistä tai muista laitteista hyvin etäällä olevaan paikkaan varmistaaksesi tehokkaan lämpösäteilyn laitteen sisältä.
- Varmista, että asennuspaikan materiaali on riittävän vahvaa kestämään laitteen painoa.
- Huomaa, että laite saattaa vahingoittua tupakansavusta tai ultraääni-ilmankostuttimen kosteudesta.

■ Kondensaatio

Ajattele kylmän pullon pois ottamista jääkaapista. Jos jätät sen huoneeseen joksikin aikaa, kastepisaroihin muodostuu pullon pinnalle. Tätä ilmiötä kutsutaan "kondensoitumiseksi".

- Kondensaatiota aiheuttavia olosuhteita
 - ◇ Nopea lämpötilan muutos (jonka aiheuttaa siirtyminen lämpimästä paikasta kylmään paikkaan tai päinvastoin, nopea jäähdytys tai lämmitys tai suora altistuminen jäähdytetylle ilmalle)
 - ◇ Korkea ilmankosteus huoneessa, jossa on paljon höyryä jne.
 - ◇ Sadekausi
- Kondensaatio voi vahingoittaa laitetta. Jos sitä on tapahtunut, sammuta laite ja anna sen olla, kunnes se mukautuu ympäristön lämpötilaan (noin 2–3 tuntia).

Säätäminen

Vaakatasapaino

Valmistelu

- Poista ensin pölysuojus.
- Poista neulan suojus varoen vahingoittamasta neulaa ja vapauta varren kiinnitin.
- Laske varsitangon vipu.
- Käännä luistovastustuksen ohjaus kohtaan "0".

1 Vapauta äänivarsi varren kannattimesta ja säädä vaakatasapainoa kääntämällä vastapainoa.

Pidä äänivarresta kiinni ja käännä vastapainoa nuolen suuntaan säätääksesi tasapainoa, kunnes varsi on suunnilleen vaakasuorassa.

- Huolehdi, ettei neulan kärki kosketa levylautasta tai pääyksikköä.

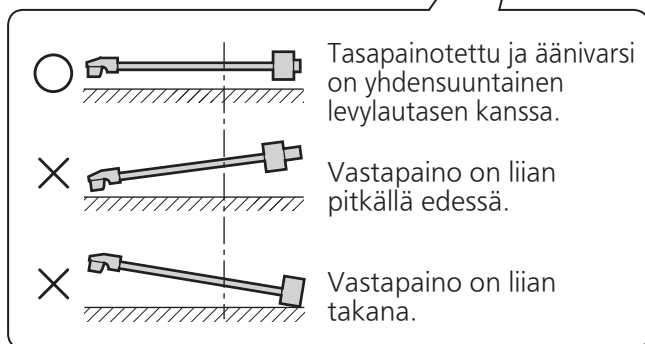
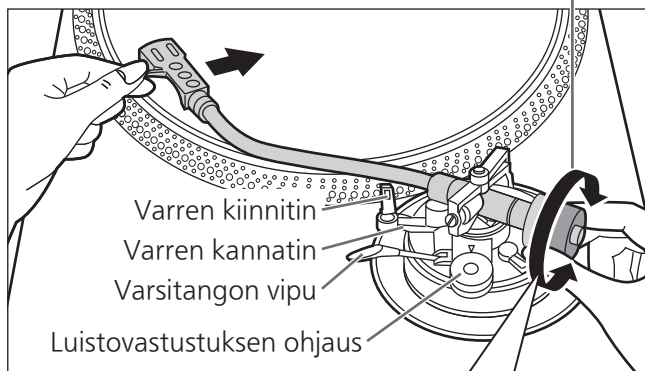

Neulanpaine

Valmistelu

- Poista ensin pölysuojus.
- Aseta äänivarsi takaisin varren kannattimeen ja asenna se varren kiinnittimeen.

1 Käännä neulanpaineen säätöä, kunnes "0" tulee äänivarren takaosan keskilinjaan.

- Pidä vastapainoa paikallaan tätä tehdessäsi.

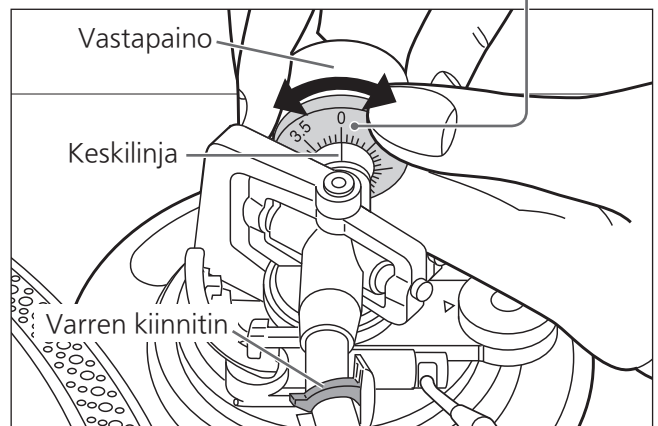

Huomaa

- Katso neulasi käyttöoppaasta sopiva neulanpaine.

2 Käännä vastapainoa säätääksesi sopivan neulanpaineen äänirasialle.

- Neulanpaineen säätö kääntyy yhdessä vastapainon kanssa.
- Käännä, kunnes keskilinja osoittaa sopivaan neulanpaineeseen.

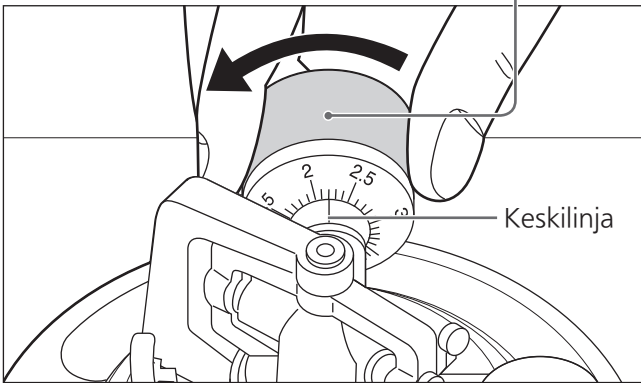

Luistovastustus

1 Käännä luistovastustuksen ohjausta säätääksesi sen samaan arvoon kuin neulanpaineen säädön kanssa.

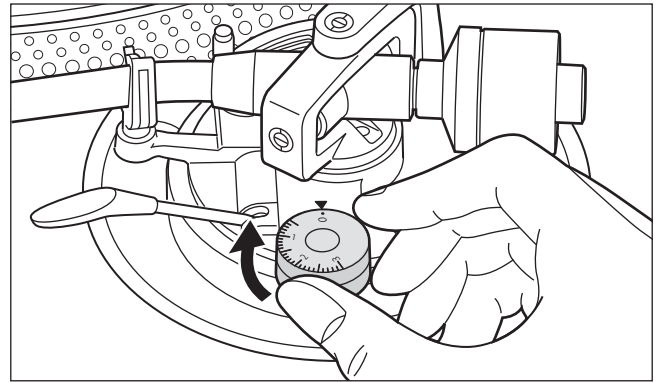

Huomaa

- Säädä sivuttaisvedon poistin kohtaan "3", kun neulanpaine on 3 g tai sen yli.

Säätäminen (jatkuu)

Äänivarren korkeus

Tee tämä säätö vain, jos käyttämäsi äänirasia tekee sen tarpeelliseksi.

Valmistelu

- Laita äänilevy levylautaselle.

1 Vapauta varsilukko.

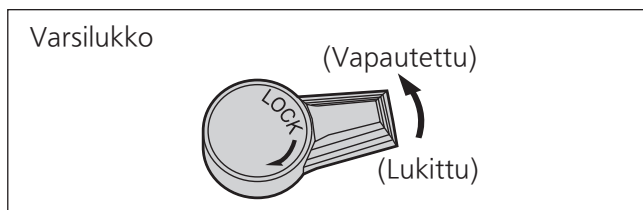

2 Säädä korkeutta varsikorkeuden säätörengaalla.

Säädä varren korkeutta, kunnes äänivarsi on yhdensuuntainen äänilevyn kanssa.

- ① Käytä alla olevaa kaaviota viitteenä löytääksesi sopivan paikkamerkin äänirasian korkeudelle.

(Mukana toimitettua rasiakelkkaa varten)

	Äänirasian korkeus (H) millimetreinä	Korkeus säätökohtaan
	17	0
	18	1
	19	2
	20	3
	21	4
	22	5
	23	6

- ② Käännä varsikorkeuden säätörengasta kohdistaksesi paikkamerkin indeksiviivaan. 0–6 mm on merkitty varsikorkeuden säätörengaaseen.



- 3 Kun varren korkeussäätö on valmis, lukitse äänivarsi kääntämällä varren lukitusnuppia.

■ Kun äänirasian korkeutta ei tiedetä (H),

Poista neulan suojus varoen vahingoittamasta neulaa ja vapauta varren kiinnitin. Laske varsitangon vipu, aseta neula äänilevylle ja säädä korkeussäätöä, kunnes äänivarsi ja äänilevy ovat yhdensuuntaisesti.

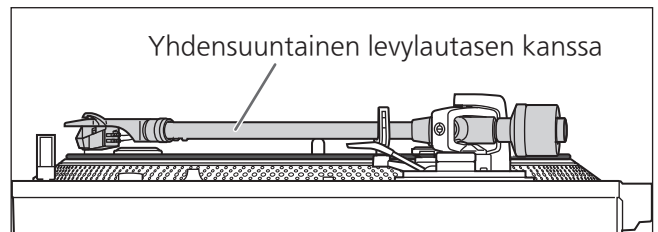

Huomio

- Varo vahingoittamasta neulan kärkeä.
- Älä käytä tuotetta, kun varren lukitus on vapautettu.

Varsinostimen korkeus

Tee säätö tarvittaessa äänirasiasi mukaan.

Valmistelu

- Laita äänilevy levylautaselle.
- Poista neulan suojus varoen vahingoittamasta neulaa ja vapauta varren kiinnitin.
- Nosta varsitangon vipua ja siirrä äänivarsi äänilevyn ylle.

- 1 Tarkista varsinostimen korkeus (neulan kärjen ja äänilevyn pinnan välinen etäisyys). Jos säätöä tarvitaan, siirry vaiheeseen 2.**

- Varsinostimen korkeus on säädetty tehtaalla 8–13 mm:iin.

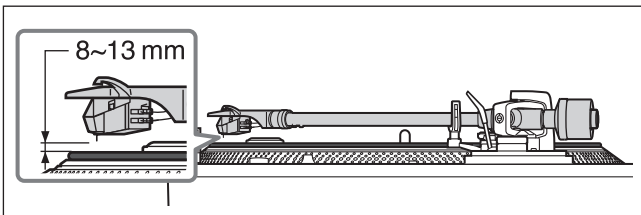

- 2 Aseta äänivarsi takaisin varrenkannattimeen ja asenna sevarren kiinnittimeen. Käännä säätöruuvia.**

- Ruuvin kiertäminen myötäpäivään laskee varsinostinta.
- Ruuvin kiertäminen vastapäivään nostaa varsinostinta.

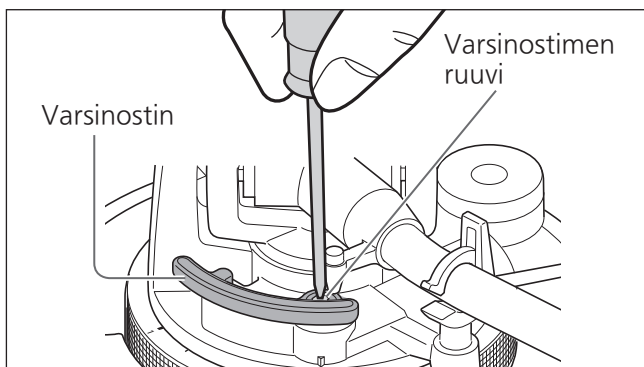

Levylautasen käynnistys-/jarrutusnopeuden säätäminen

Voit valita manuaali- tai automaattitilan. (Tehtasasetus: automaattitila)

■ Automaattitila

Suosittelemme automaattitilaa, jolla tuotteen suorituskyky voidaan maksimoida.

Se säätää "käynnistysnopeus" (kuvattu alla) automaattisesti. (Ei vaikuta asetettuun vääntömomentin nopeuteen.)

- ① Siirrä tilakytkin kohtaan [A] käyttämällä työkalua, kuten ohutta ruuvimeisseliä.

■ Manuaalitila

Mahdollistaa "käynnistysnopeus" säädön manuaalisesti.

- ① Siirrä tilakytkin kohtaan [M] käyttämällä työkalua, kuten ohutta ruuvimeisseliä.

Käynnistysnopeus

Voit säätää käynnistysnopeutta (aika, jossa levysoitin pääsee vakionopeuteen) painamalla [START-STOP]-painiketta sekä vakionopeudessa saavutetulla vääntömomentilla.

- ① Säädä vääntömomentin nuppia talttapääruuvimeisselillä.

- H-suunta: Nopea käynnistys
- L-suunta: Hidas käynnistys

Jarrutusnopeus

Voit säätää jarrutusnopeutta painamalla [START-STOP]-painiketta, kunnes levysoitin pysähtyy. (Säätö on mahdollista sekä automaatti- että manuaaltilassa)

- ① Säädä jarrutusnopeuden säätönuppia talttapääruuvimeisselillä.

- S-suunta: Hidas pysäytys
- F-suunta: Nopea pysäytys

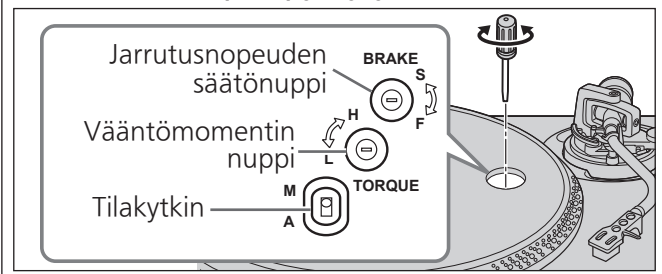

Huomaa

- Käytä kaupallisesti saatavilla olevaa pientä talttapääruuvimeisseliä (2,4 mm) säätääksesi vääntömomentin/jarrutuksen nopeuden säätönuppia.
- Älä käännä nuppia liian pitkälle käyttämällä liiallista voimaa.

Äänilevyjen soittaminen

Valmistelu

- *1 Laita äänilevy levylautaselle.
- *2 Poista neulan suojus ja vapauta varren kiinnitin.

1 Kierrä [ON/OFF]-nuppia kytkeäksesi laitteen päälle.

Välkkyvä valo syttyy. 33-1/3 kierr./min valitaan automaattisesti ja ilmaisimien [33] syttyy.

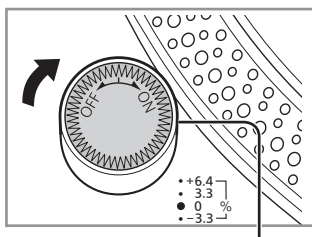

Välkkyvä valo

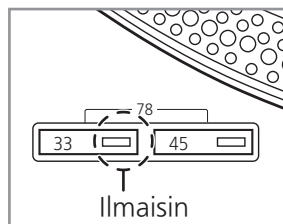

2 Paina [START-STOP]-painiketta.

Levylautanen alkaa pyöriä.

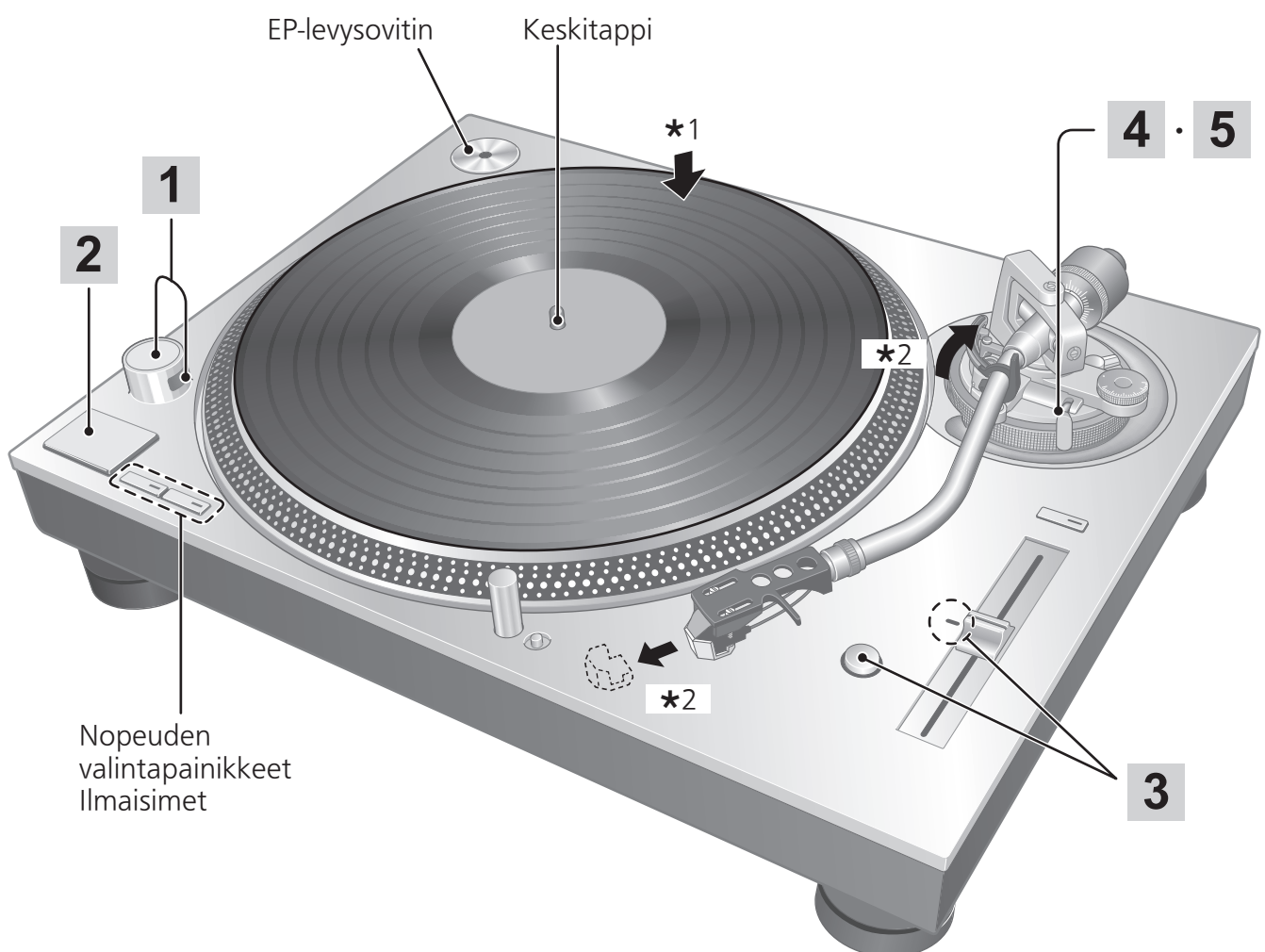
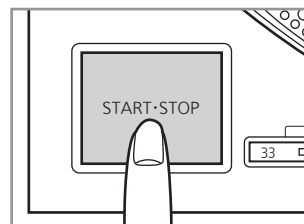

3 Paina [RESET]-painiketta sytyttääksesi pitch-säädön sinisen LED-lampun.

Laite toistaa ennalta asetetun pitchin mukaan (33-1/3, 45 tai 78 kierr./min) riippumatta [PITCH ADJ] -asennosta.

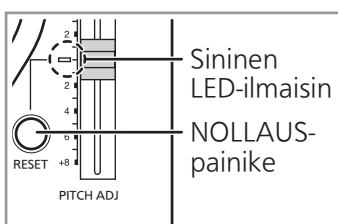

- Hienosäätö pitchiin (⇒ 22)

4 Nosta varsitangon vipua ja siirrä äänivarsi äänilevyn ylle.

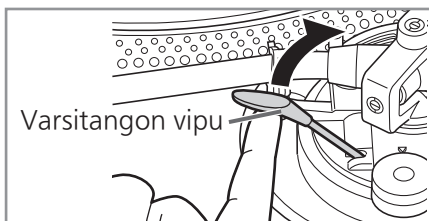

5 Laske varsitangon vipu. Äänivarsi liikkuu hitaasti alas.

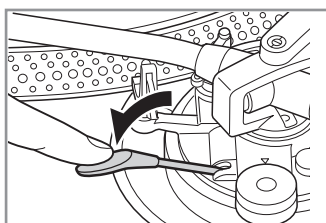

Toisto alkaa.

■ Toiston pysäyttäminen väliaikaisesti

Nosta varsitangon vipua.

- Neula nousee äänilevyltä.
- Toisto aloitetaan uudelleen laskemalla varsitangon vipua.

■ Kun toisto päättyy

- ① Nosta varsitangon vipua, aseta äänivarsi takaisin kannattimeensa ja laske varsitangon vipua.
- ② Paina [START-STOP]-painiketta. Elektroninen jarru pysäyttää levylautasen kevyesti.
- ③ Käännä [ON/OFF]-nuppia kytkeäksesi laitteen päälle.
- ④ Kiinnitä äänivarsi varren kiinnittimellä.
- ⑤ Laita neulan suojus takaisin (suojaamaan neulan kärkeä).

■ Neulan valaiseminen

Neulan kärki on valaistu toiston aikana.

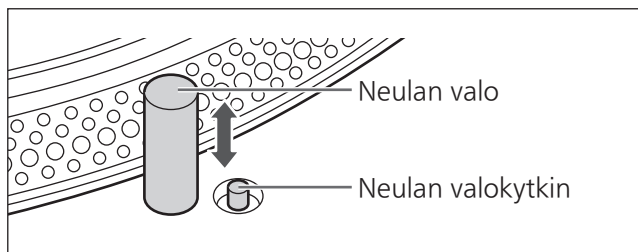

Paina neulan valokytkintä.

- Neulan valo (valkoinen LED) kirkastuu ja valaisee neulaa.
- Paina neulan valoa alas sammuttaaksesi valon.

Huomio

Paina neulan valokytkintä lujasti. Jos kytkintä painetaan kevyesti, valo voi syttyä, mutta ei kirkastu.

■ Toistettaessa EP-levyjä

- Paina nopeuden valintapainiketta [45] ([45] syttyy).
- Asenna EP-levysovitin keskitapin ylle.

■ Toistettaessa SP-levyjä

- Paina nopeuden valintapainikkeita [33] ja [45] samanaikaisesti (78 kierr./min: [33] ja [45] syttyvät).

■ Käytettäessä äänilevyn vakainta (ei mukana)

- Katso levynvakaimen käyttöoppaasta.
- Enimmäispaino: 1 kg

Pitch-säätö (hienosäätö pitchiin)

1 Paina [RESET]-painiketta sammuttaaksesi sinisen LED-valon.

2 Paina pitch-alueen valintapainiketta valitaksesi pitch-alueen.

- [x2] valo päällä: $\pm 16\%$
- [x2] valo pois päältä: $\pm 8\%$

3 Kun levylautanen pyörii

Liu'uta [PITCH ADJ] -nuppia.

- Pitch voidaan säätää n. -8% ja $+8\%$ tai n. -16% ja $+16\%$ välille valintasi mukaan.
- Luvut edustavat omien säätöjesi likimääräisiä prosentiosuuksia.

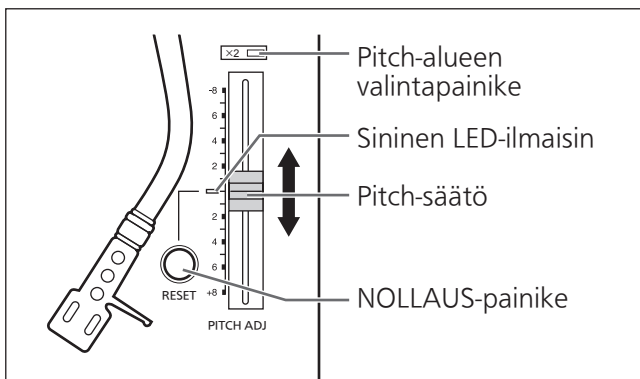

■ Pitchin nollaaminen esiasetettuun arvoon

Paina [RESET].

Sininen LED-ilmaisain syttyy ja pitch palaa välittömästi esiasetettuun arvoon riippumatta [PITCH ADJ] -asennosta.

($33\frac{1}{3}$, 45 tai 78 kierr./min)

■ Pitchin mittaaminen

Neljä välkkyvien peilien riviä levylautasen reunoilla voivat auttaa sinua mittaamaan pitchiä.

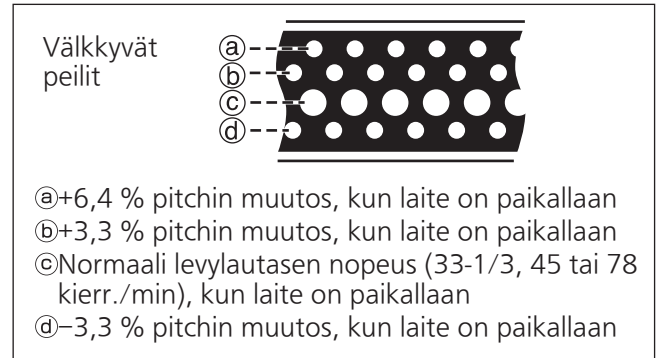

Huomio

Välkkyvät peilit valaistaan välkkyvällä valolla (sininen LED), joka synkronoi digitaalisen ohjauksen tarkan taajuuden kanssa. Käytä aina sinistä LED-valoa pitchin mittaamisessa.

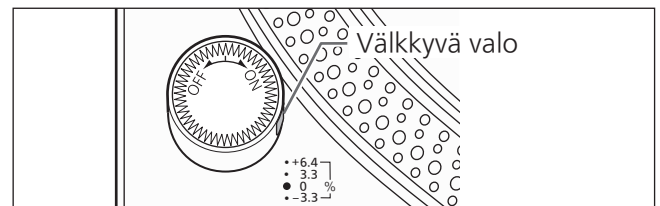

Huolto

■ Osien hoito

Puhdista pöly neulasta ja äänilevyltä perusteellisesti.

- Ota rasiakelkka pois äänirasian kanssa ja puhdista neula pehmeällä harjalla. Harjaa se pohjasta kärkeen.
- Käytä äänilevyn puhdistajaa pitääksesi levysi puhtaana.

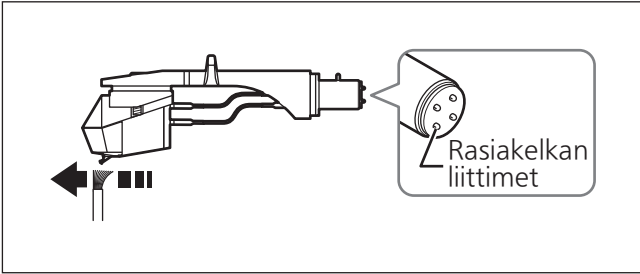

Pyyhi rasiakelkan liittimet silloin tällöin.

Pyyhi rasiakelkan liittimet pehmeällä liinalla ja asenna rasiakelkka äänivarteen.

Pienennä äänenvoimakkuutta tai laita vahvistin pois päältä ennen rasiakelkan asennusta tai poistamista.

Kaiuttimesi voivat vahingoittua, jos rasiakelkkaa liikutetaan äänenvoimakkuuden ollessa päällä.

■ Pölysuojuksen puhdistus

Pyyhi pölysuojus ja kotelo pehmeällä liinalla. Kun likaa on runsaasti, väännä märkää liinaa voimakkaasti pyyhkiäksesi lian ja sen jälkeen pyyhi pehmeällä liinalla.

- Älä käytä liuottimia, kuten bensiiniä, tinneriä, alkoholia, keittiöpesuainetta, kemiallista pyyhintä jne. Tämä saattaa muuttaa ulkokuoren muotoa tai irrottaa pinnoitetta.
- Älä pyyhi pölysuojusta soittaessasi levyä. Tämä voi aiheuttaa staattista sähköä. Staattinen sähkö voi saada pölysuojuksen vetämään äänivartta puoleensa.

■ Laitteen siirtäminen

Pakkaa laite uudelleen pakkaukseen, jossa se tuli.

Jos sinulla ei enää ole pakkausta, toimi seuraavasti:

- Ota levylautanen ja levysoittimen matto pois ja kääri ne huolellisesti.
- Irrota rasiakelkka ja vastapaino äänivarresta ja kääri ne huolellisesti.
- Kiinnitä äänivarsi varren kiinnittimeen ja teippaa se paikoilleen.
- Kääri pääyksikkö huolellisesti peittoon tai paperiin.

■ WEEE-symboli

Tuotteen hävittäminen EU-maiden ulkopuolella



Tämä symboli on voimassa vain EU:ssa.

Ota yhteyttä valtion virastoon tai jälleenmyyjään varmistaaksesi oikean hävittämistavan.

Vianmääritysopas

Vianmääritys ennen huoltopyyntöä, tee alla olevat tarkastukset. Jos olet epävarma joistakin tarkastuskohdista tai jos kaaviossa osoitetut korjaustoimenpiteet eivät ratkaise ongelmaa, ota yhteyttä jälleenmyyjääsi.

Ei virtaa.

- Onko verkkovirtajohto kytketty pistorasiaan? Kytke johto kunnolla pistorasiaan. (⇒ 14)

On virtaa, muttei ääntä. Ääni on heikko.

- Ovatko liitännät vahvistimeen / vastaanottimen PHONO-liittimiin kunnossa? Kytke PHONO-kaapelit vahvistimen PHONO-liitäntöihin. (⇒ 14)

Vasen ja oikea ääni ovat vaihtuneet päivastaisiksi.

- Ovatko stereoyhteyden kaapeliliitännät vahvistimeen tai vastaanottimeen päinvastoin? Tarkista kahteen kertaan kaikki liitännät. (⇒ 14)
- Ovatko rasiakelkkaliitäntöjen johtimet äänirasian liittimiin kunnossa? Tarkista kahteen kertaan kaikki liitännät. (⇒ 11)

Toiston aikana kuuluu kohinaa.

- Onko stereoliitäntäkaapelin lähellä muita laitteita tai niiden verkkovirtajohtoja? Pidä laitteet ja niiden verkkovirtajohdot erillään tästä laitteesta.
- Onko maadoitusjohto kytketty? Varmista, että maadoitusjohto on kytketty oikein. (⇒ 14)

Strobovalo tai sininen merkkivalo vilkkuu.

Suorita seuraava toimenpide, kun strobovalo tai sininen merkkivalo vilkkuu. Tämä ongelma voidaan hoitaa.

- ① Käännä [ON/OFF]-nappi OFF-asentoon.
 - ② Vedä pistoke pois, odota kolme sekuntia ja aseta pistoke takaisin.
 - ③ Käännä [ON/OFF]-nappi ON-asentoon ja paina [START-STOP]-painiketta pyörittääksesi levylautasta.
- Jos strobovalo tai sininen merkkivalo vilkkuu uudelleen, tarkista mikä valoista vilkkuu ja ota yhteyttä huoltoon.

Laiteohjelmiston päivittäminen

Toiminnan parantamiseksi tai uusien toimintojen lisäämiseksi laitteen laiteohjelmisto päivitetään tarvittaessa.

Ennen päivittämistä

- Lataa tukisivustolta laiteohjelmisto versiopäivitystä varten ja luo versiopäivityksessä käytettävä USB-muisti.
- Katso seuraavalta verkkosivulta, miten luodaan USB-muisti versiopäivitystä varten. www.technics.com/support/firmware/

1 Käännä [ON/OFF]-nappi OFF-asentoon ja irrota levylautanen. (⇒ 13)

2 Liitä versiopäivityksen USB-muisti laitteen PÄIVITYS-liittimeen.



3 Käännä [ON/OFF]-nappi ON-asentoon.

- Kun päivitys on aloitettu, päivitys lamput syttyvät vasemmalta oikealle.



4 Tarkista, että kaikki neljä päivityslamppua palavat ja käännä [ON/OFF]-nappi OFF-asentoon.

- Laiteohjelmistopäivitys kestää noin 120 sekuntia.

5 Poista USB-muisti.

Huomio

- Älä paina [START-STOP]-painiketta, kun levylautasta poistetaan.
- Käytä USB-muistia, jossa on FAT16- tai FAT32-formaatti.
- Älä kytke mitään muuta USB-laitetta kuin versiopäivityksen USB-muistia laitteen PÄIVITYS-liittimeen.
- USB-laitetta ei voi ladata laitteen PÄIVITYS-liittimestä.
- Jos päivityslamput eivät syty 15 sekunnin kuluessa tai ne vilkkuvat, kun USB-muisti on liitetty ja [ON/OFF]-kytkin on käännetty ON-asentoon, katso seuraavaa verkkosivua. www.technics.com/support/firmware/

Tekniset tiedot

Yleinen	
Virtalähde	110 - 240 VAC, 50/60 Hz
Virrankulutus	14 W (virta PÄÄLLÄ) 0,2 W (virta POIS PÄÄLTÄ)
Mitat (L×K×S)	453 x 173 x 372 mm
Massa	Noin 18,0 kg
Levylautasen osuus	
Tyyppi	Suoravetoinen levysoitinjärjestelmä (manuaalinen)
Ohjausmenetelmä	Suoraveto
Moottori	Harjaton tasavirtamoottori
Levylautanen	Messinkinen ja alumiininen painevaluyhdistelmä Halkaisija: 332 mm Massa: Noin 3,6 kg (kumilevy mukaan lukien)
Levylautasen nopeudet	33-1/3, 45 ja 78 kierr./min
Muuttuva pitch-alue	±8 % ja ±16 %
Käynnistysvääntömomentti	3,3 kg-cm
Heräämisominaisuudet	0,7 s pysähdyksestä 33-1/3 kierr./min
Jarrutusjärjestelmä	Elektroninen jarru
Huojunta ja värinä	0,025 % W.R.M.S. (JIS C5521)
Kumina	78 dB (IEC 98A -painotettu)

Äänivarren osuus	
Tyyppi	Staattisesti tasapainotettu tyyppi
Hyötypituus	230 mm
Ylitys	15 mm
Virhekulman seuranta	Arvojen 2° 32' (30 cm:n äänilevyn ulommalla uralla (12-tuumainen)) sisällä Arvojen 0° 32' (30 cm:n äänilevyn sisemmällä uralla (12-tuumainen)) sisällä
Poikkeamakulma	22°
Varsikorkeuden säätöalue	0 - 6 mm
Neulanpaineen säätöalue	0-4 g (suora lukema)
Rasiakelkan paino	Noin 7,6 kg
Soveltuvan äänirasian paino	(Ilman lisäpainoa) 5,6-12,0 g 14,3-20,7 g (rasiakelkka mukaan lukien) (Pienen lisäpainon kanssa) 10,0-16,4 g 18,7-25,1 g (rasiakelkka mukaan lukien) (Suuren lisäpainon kanssa) 14,3-19,8 g 23,0-28,5 g (rasiakelkka mukaan lukien)
Rasiakelkan kaapelikenkä	1,2 mm \varnothing 4-nastainen kaapelikenkä

Tekniset tiedot voivat muuttua ilman erillistä ilmoitusta.

Wprowadzenie

Dziękujemy za zakupienie tego produktu.

Przed użyciem tego produktu należy dokładnie zapoznać się z niniejszą instrukcją i zachować ją do wykorzystania w przyszłości.

- O opisach zamieszczonych w tej instrukcji obsługi
 - Przywoływane strony oznaczone są „(⇒ 00)”.
 - Ilustracje mogą przedstawiać urządzenie różniące się wyglądem od urządzenia zakupionego.

Funkcje

Bezrdzeniowy napęd bezpośredni eliminuje konieczność obecności przekładni zębatej i pozwala na uzyskanie płynnych obrotów

- Konstrukcja wykorzystująca podwójny wirnik redukuje vibracje powstające podczas obrotów utrzymując przy tym wysoki moment obrotowy.
- Technologia sterowania wysokoprecyzyjnym silnikiem pozwala na przełączanie trybów napędu w zależności od stanu pracy silnika. Technologia ta łączy znaczny moment obrotowy z wysoką stabilnością.

Ramię tonowe osadzone na wysokoprecyzyjnych łożyskach osiąga wysoką czułość przy ruchu początkowym

- Rurka ramienia wykonana jest z zapewniającego dużą sztywność magnezu.
- Zastosowanie tradycyjnych dla firmy Technics konstrukcji zawieszenia kardanowego i łożysk wysokoprecyzyjnych pozwala osiągnąć wysoką czułość ruchu początkowego.

Trójwarstwowy talerz, zapewniający płynną stabilność ruchu obrotowego

- Gramofon posiada trójwarstwową konstrukcję z odlewany talerzem obrotowym ze sztywno połączonego mosiądzu i aluminium wraz z gumowym pokryciem tylnej powierzchni w celu wyeliminowania niepotrzebnych rezonansów. Rozwiązanie to pozwala na osiągnięcie sztywności konstrukcji i tłumienie vibracji związanych z pracą urządzenia.
- Zastosowano talerz obrotowy o dużej ciężkości, generujący znaczną masę bezwładnościową. Zapewnia to płynną stabilność ruchu obrotowego.

Czterowarstwowa struktura obudowy urządzenia i wibroizolatory wsparte na całkowicie antywibracyjnej konstrukcji

- Górny panel idealnie czystego aluminium został dodany do trzywarstwowej konstrukcji z odlewu aluminiowego, BMC i gumy o ciężkiej gramaturze. Ta czterowarstwowa konstrukcja łączy w sobie najwyższą sztywność z wysoką jakością wykończenia i ogólnego wrażenia.
- Wibroizolatory wykorzystują specjalny silikonowy kauczuk w celu zapewnienia wysokiego tłumienia drgań i długoterminowej niezawodności. Pozwalają na całkowite wytłumienie zewnętrznych vibracji i wyciszenie odgłosu wycia.

Wysokiej jakości złącza

- Zastosowanie frezowanego mosiądzu i połączonych złączy zapobiega pogorszeniu jakości dźwięku.
- Wewnątrz obudowy zastosowano metalową konstrukcję ekranującą w celu zmniejszenia skutków hałasu zewnętrznego.

Bardzo dokładna prędkość obrotowa talerza wraz z regulacją wysokości tonu

- Cyfrowa metoda sterowania zaadoptowana w celu zapewnienia ciągłej kontroli nad wysokością dźwięku.
- Urządzenie wyposażone jest w przycisk wyboru zmiany zakresu wysokości dźwięku (×2). Możliwe jest sterowanie wysokością dźwięku w zakresie do ± 16 %.

Spis treści

● Przed użyciem

Zalecenia dotyczące bezpieczeństwa.....	6	Przed użyciem
Akcesoria	9	
Nazwa części	10	

● Pierwsze kroki

Montaż gramofonu	11	Pierwsze kroki
● Instalacja wkładki	11	
● Osadzanie talerza obrotowego	13	
● Osadzenie maty talerza.....	13	
● Mocowanie oprawki wkładki.....	13	
● Mocowanie przeciwwagi ramienia.....	13	
Połączenia i montaż	14	
● Podłączenie do zintegrowanego wzmacniacza lub systemu komponentów.....	14	
● Instalacja	15	
● Zamocować pokrywę chroniącą przed kurzem	15	
Regulacja	16	
● Wyważenie poziome	16	
● Nacisk wywierany przez ostrze igły.....	16	
● System antyprzeskokowy.....	17	
● Wysokość ramienia	18	
● Wysokość podnoszenia ramienia.....	19	
● Regulacja prędkości rozruchu/hamowania talerza obrotowego.....	19	

● Odtwarzanie

Odtwarzanie płyt	20	Odtwarzanie
Kontrola wysokości dźwięku (regulacja precyzyjna do wysokości).....	22	

● Konserwacja

Konserwacja.....	23	Konserwacja
Usuwanie usterek.....	24	
Aktualizacja firmware urządzenia.....	24	
Dane techniczne	25	

Zalecenia dotyczące bezpieczeństwa

OSTRZEŻENIE

Urządzenie

- Aby ograniczyć niebezpieczeństwo pożaru, porażenia prądem lub uszkodzenia urządzenia,
 - Nie należy wystawiać urządzenia na działanie deszczu, wilgoci, kapanie lub zachlapanie.
 - Na urządzeniu nie należy ustawiać żadnych naczyń zawierających płyny, takich jak wazon.
 - Należy korzystać wyłącznie z zalecanych akcesoriów.
 - Nie należy demontować obudowy urządzenia.
 - Nie należy podejmować prób samodzielnej naprawy. Naprawę urządzenia należy zlecić wykwalifikowanemu pracownikowi serwisu.
 - Należy uważać, aby do wnętrza urządzenia nie dostały się metalowe przedmioty.
 - Na urządzeniu nie wolno umieszczać żadnych ciężkich przedmiotów.

Przewód zasilania

- Aby ograniczyć niebezpieczeństwo pożaru, porażenia prądem lub uszkodzenia urządzenia,
 - Należy się upewnić, że napięcie źródła zasilania odpowiada napięciu podanemu na urządzeniu.
 - Dokładnie podłączyć wtyczkę przewodu zasilającego do gniazda ściennego.
 - Nie wolno ciągnąć za przewód, zginać go ani kłaść na nim ciężkich przedmiotów.
 - Nie wolno dotykać wtyczki mokrymi rękami.
 - Przy odłączaniu przewodu należy chwycić za wtyczkę.
 - Nie wolno podłączać urządzenia do uszkodzonego gniazda ściennego oraz gdy wtyczka przewodu zasilającego jest uszkodzona.
- Wtyczka zasilania umożliwia odłączenie urządzenia. Zainstaluj to urządzenie w taki sposób, aby możliwe było natychmiastowe odłączenie wtyczki zasilania od gniazda zasilania.
- Sprawdzić, czy bolec uziemiający wtyku jest bezpiecznie połączony z przewodem instalacji uziemienia, aby zapobiec porażeniu prądem.
 - Urządzenie konstrukcji CLASS I powinno być podłączone do gniazda sieciowego z uziemieniem ochronnym.

UWAGA

Urządzenie

- Nie należy umieszczać na urządzeniu źródeł otwartego ognia, takich jak zapalone świece.
- To urządzenie może odbierać zakłócenia wywołane użyciem telefonu komórkowego. Jeżeli takie zakłócenia wystąpią, wskazane jest zwiększenie odległości pomiędzy urządzeniem a telefonem komórkowym.
- Urządzenie przeznaczone jest do użytku w klimacie umiarkowanym i tropikalnym.
- Nie umieszczać żadnych przedmiotów na urządzeniu.
To urządzenie nagrzewa się, gdy jest włączone.

Wybór miejsca

- Urządzenie należy ustawić na równej powierzchni.
- Aby ograniczyć niebezpieczeństwo pożaru, porażenia prądem lub uszkodzenia urządzenia,
 - Niniejszego urządzenia nie należy instalować lub umieszczać w szafce na książki, zabudowanej szafce lub innej ograniczonej przestrzeni, w celu zapewnienia dobrej wentylacji.
 - Nie należy zasłaniać otworów wentylacyjnych urządzenia gazetami, obrusami, zasłonami i podobnymi przedmiotami.
 - Urządzenie należy chronić przed bezpośrednim działaniem promieni słonecznych, wysoką temperaturą, wysoką wilgotnością oraz nadmiernymi drganiami.
- Upewnić się, że powierzchnia, na której stoi urządzenie jest wystarczająco wytrzymała, aby przenieść jego ciężar (⇒ 25).
- Nie podnosić ani przenosić urządzenia trzymając za jego pokrętła. Może to prowadzić do upadku urządzenia, skutkującego obrażeniami fizycznymi lub nieprawidłową pracą produktu.

**Pozbywanie się zużytych urządzeń elektrycznych i elektronicznych.****Dotyczy wyłącznie obszaru Unii Europejskiej oraz krajów posiadających systemy zbiórki i recyklingu.**

Niniejsze symbole umieszczane na produktach, opakowaniach i/lub w dokumentacji towarzyszącej oznaczają, że nie wolno mieszać zużytych urządzeń elektrycznych i elektronicznych z innymi odpadami domowymi/komunalnymi.

W celu zapewnienia właściwego przetwarzania, utylizacji oraz recyklingu zużytych urządzeń elektrycznych i elektronicznych, należy oddawać je do wyznaczonych punktów gromadzenia odpadów zgodnie z przepisami prawa krajowego.







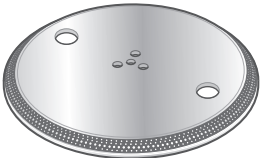
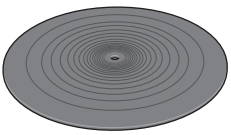
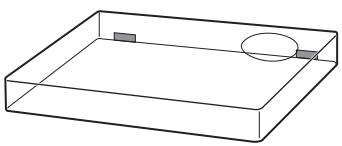

Poprzez prawidłowe pozbywanie się zużytych urządzeń elektrycznych i elektronicznych pomagasz oszczędzać cenne zasoby naturalne oraz zapobiegać potencjalnemu negatywnemu wpływowi na zdrowie człowieka oraz na stan środowiska naturalnego.

W celu uzyskania informacji o zbiórce oraz recyklingu zużytych urządzeń elektrycznych i elektronicznych prosimy o kontakt z władzami lokalnymi.

Za niewłaściwe pozbywanie się tych odpadów mogą grozić kary przewidziane przepisami prawa krajowego.

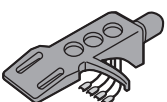
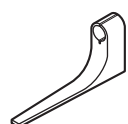
Akcesoria

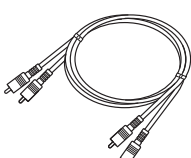
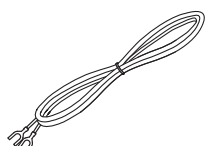
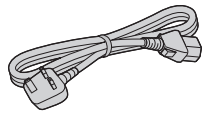
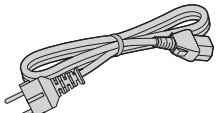
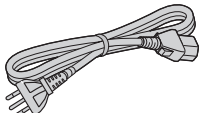
W celu ochrony przed uszkodzeniem podczas transportu, niektóre części zostały zdemontowane. Prosimy o sprawdzenie i zidentyfikowanie wyposażenia urządzenia.

<p>Gramofon (1 szt.) (RYQ1618-X)</p> 	<p>Mała talerza gramofonu (1 szt.) (RGS0008)</p> 	<p>Pokrywa przeciwpyłowa (1 szt.) (RYF1035-Q)</p> 	
<p>Adapter dla płyty EP (1 szt.) (RMX0551)</p> 	<p>Ciężarek ramienia (przeciwwaga) (1 szt.) (RXQ2316)</p> 	<p>Ciężarek pomocniczy Mały (1 szt.) (TPAKK61)</p> 	
<p>Ciężarek pomocniczy Duży (1 szt.) (TPAKK62)</p> 	<p>Oprawka wkładki (1 szt.) (RFA3670)</p> 	<p>Przymiar wysunięcia wkładki (1 szt.) (RMR2210-W)</p> 	
<p>Zestaw wkrętów wkładki (1 zestaw) (RXQ2315)</p> <ul style="list-style-type: none"> ● Nakrętki (2 szt.) ● Śruby krótkie (2 szt.) ● Śruby długie (2 szt.) ● Podkładki (2 szt.) 	<p>Kabli PHONO (1 szt.) (K2KYYYYY00257)</p> 	<p>Przewodów uziemiających PHONO (1 szt.) (K4EY1YY00160)</p> 	
<p>Przewód zasilający sieci AC (1 szt.) (K2CT3YY00081)</p> 	<p>Przewód zasilający sieci AC (1 szt.) (K2CM3YY00041)</p> 	<p>Przewód zasilający sieci AC (1 szt.) (K2CS3YY00033)</p> 	<p>Zestaw śrub talerza obrotowego (1 zestaw) (RXQ2343)</p> <ul style="list-style-type: none"> ● Śruby długie (3 szt.) ● Podkładki (3 szt.) ● Sprężyny talerzowe (3 szt.) 

- Numery modeli akcesoriów pochodzą z czerwiec 2016. Mogą ulec zmianie bez uprzedniego powiadomienia.
- Materiały opakowań należy utylizować w odpowiedni sposób.
- Przestrzegać lokalnych przepisów utylizacji produktu.
- Nie stosować przewodów zasilających, kabli PHONO i przewodów uziemiających PHONO innych od przewodów dołączonych do produktu.
- Przechowywać wkładkę, ciężarek pomocniczy, nakrętki, śruby i podkładki poza zasięgiem dzieci, aby nie dopuścić do połknięcia przez nie tych elementów.

Nazwa części

Numery takie jak (⇒ 20) wskazują strony odniesienia.

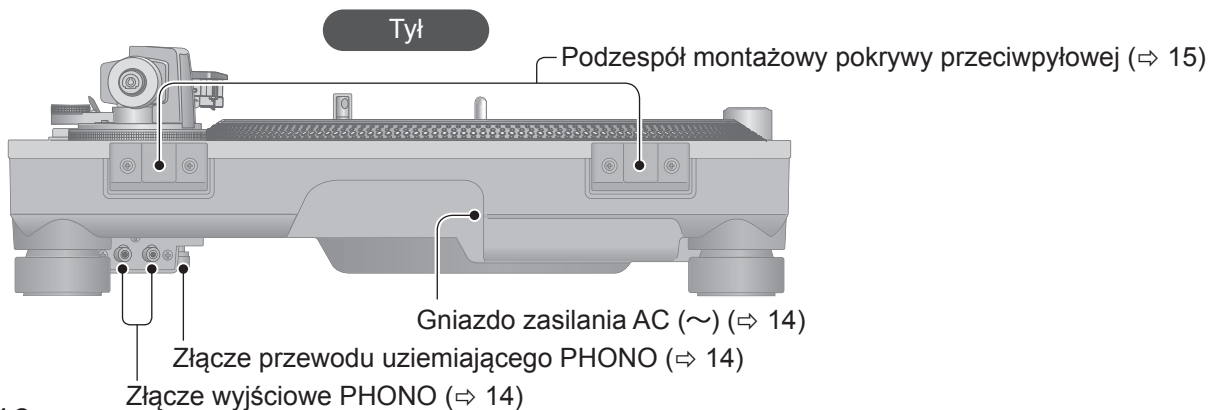
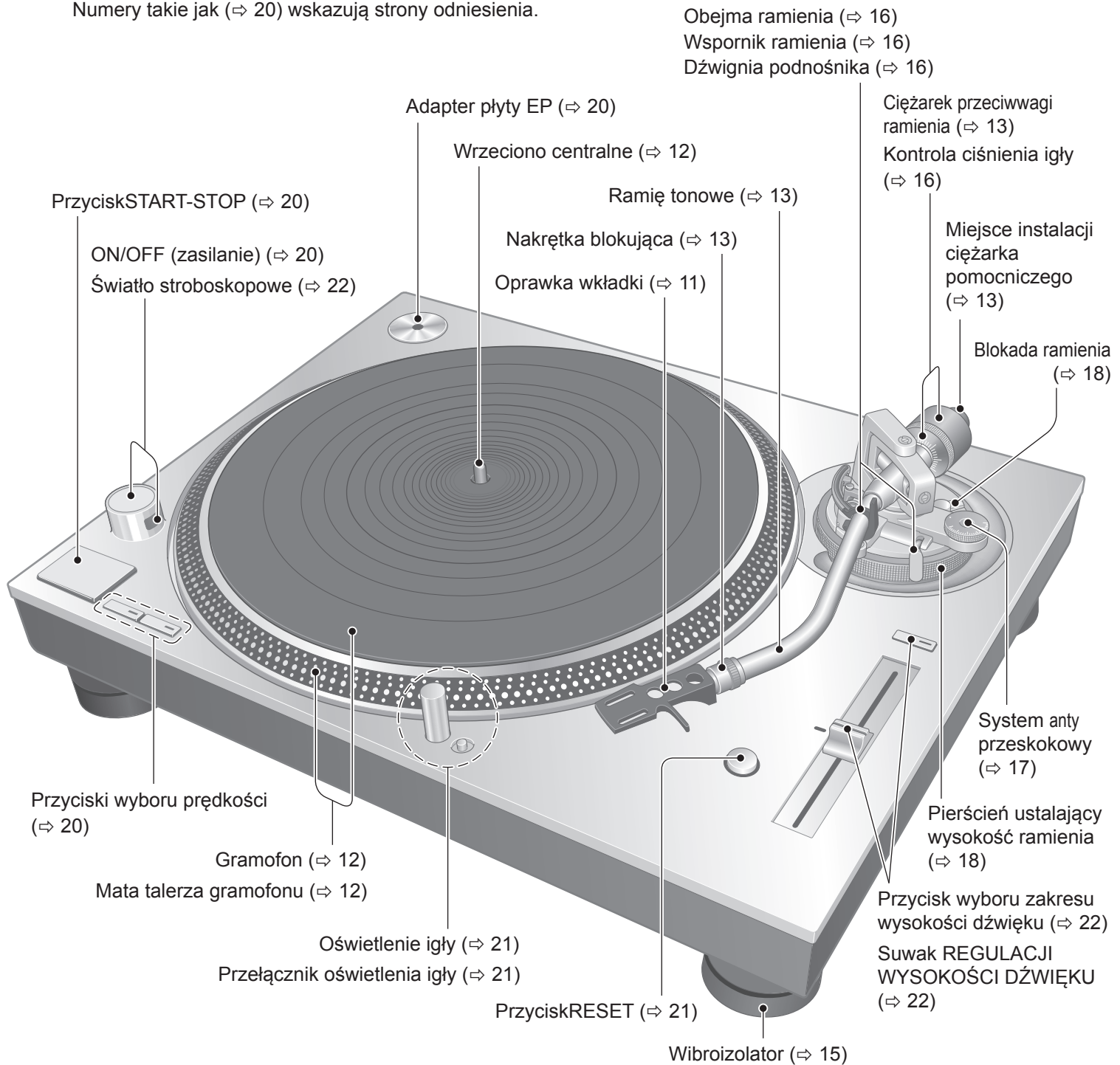

Montaż gramofonu

Instalacja wkładki

1 Ostrożnie przymocować wkładkę ramienia tonowego (kupioną w sklepie).

Postępować zgodnie z instrukcjami dołączonymi do wkładki w celu prawidłowego przymocowania jej do oprawki i lekko dokręcić śruby.

- Jeśli śruby mocujące są dołączone do wkładki, należy ich użyć.
- Podczas odtwarzania płyt typu SP używać wkładki do płyt typu SP.
- Użyć dostępnego w sprzedaży małego płaskiego śrubokręta (4 mm).

(Przykład)

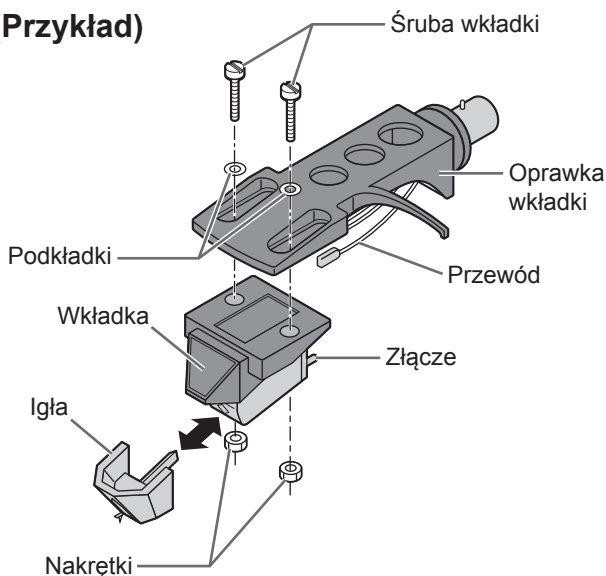

(Przewód)	(Złącze)
Czerwony → R+	(Czerwony)
Zielony → R-	(Zielony)
Biały → L+	(Biały)
Niebieski → L-	(Niebieski)

2 Wyregulować nawis wkładki.

Skorzystać z dołączonego przymiaru nawisu.

- ① Przymocować przymiar nawisu do oprawki wkładki.

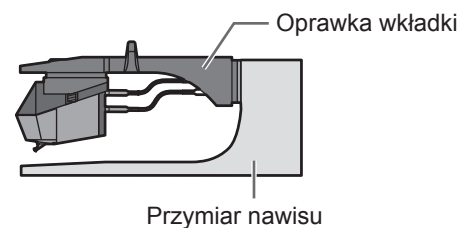

- ② Ustawić położenie wkładki, aby ostrze igły znalazło się w jednej linii z końcem przymiaru.

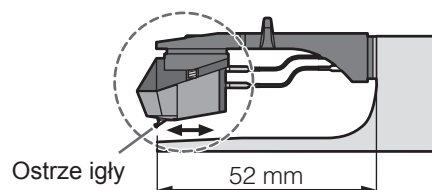

- Wkładka powinna leżeć równolegle w oprawce widziana z góry i z boku (ilustracja przedstawia widok z góry).

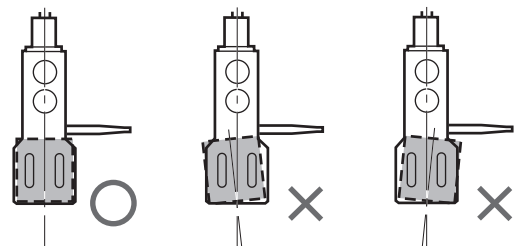

- ③ Dokręcić śrubę wkładki.

- Należy uważać, aby nie dopuścić wyśliznięcia się wkładki z miejsca jej instalacji.

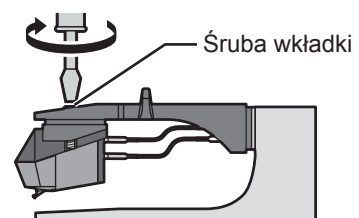

Położenie wkładki może być dostrojone w optymalny sposób.

Montaż gramofonu (ciąg dalszy)

W celu ochrony przed uszkodzeniem podczas transportu, niektóre części zostały zdemontowane. Złóż gramofon w następującej kolejności.

Uwaga

Do chwili zakończenia procedury montażu nie podłączać przewodu zasilającego do urządzenia.

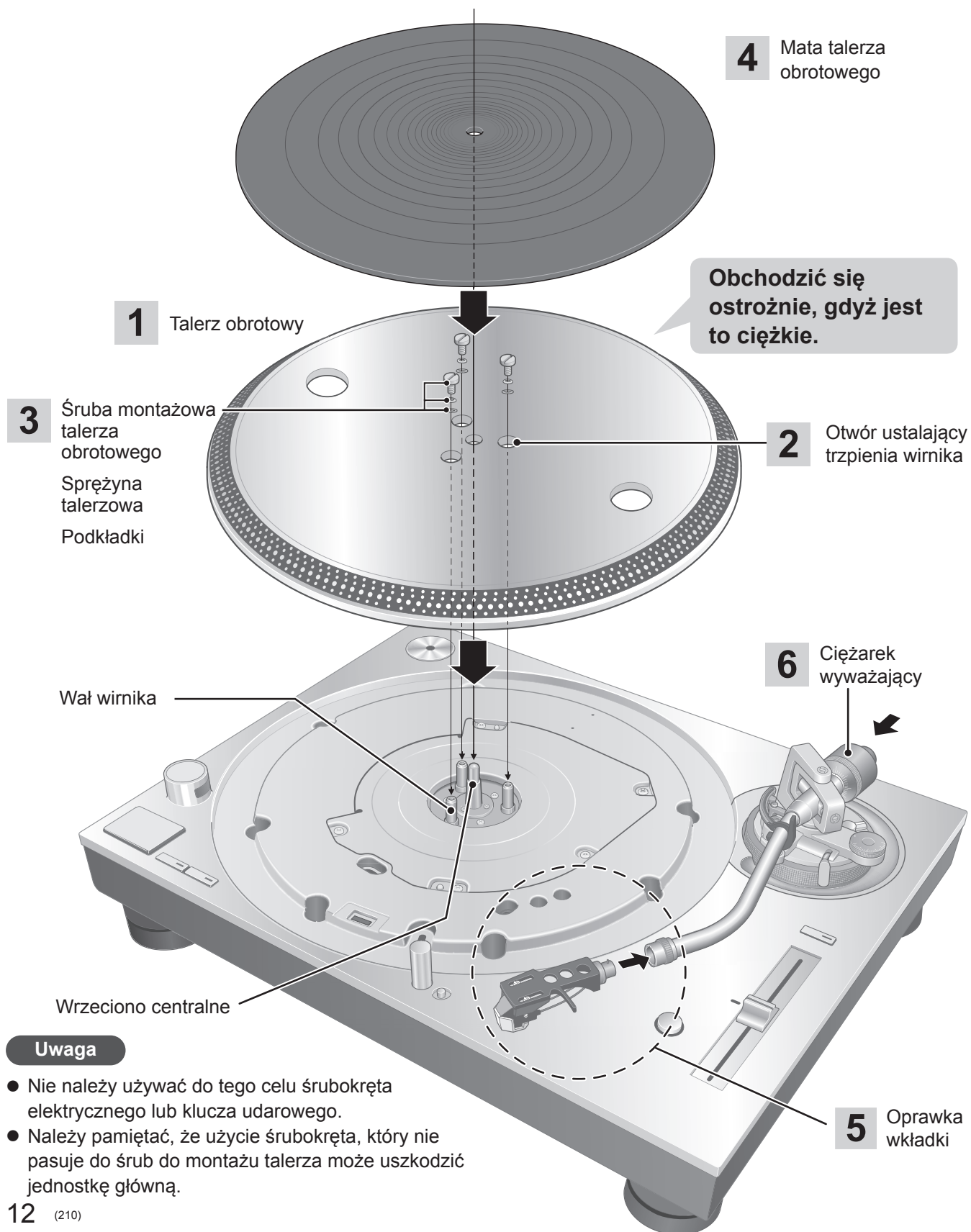

Uwaga

- Nie należy używać do tego celu śrubokręta elektrycznego lub klucza udarowego.
- Należy pamiętać, że użycie śrubokręta, który nie pasuje do śrub do montażu talerza może uszkodzić jednostkę główną.

Osadzanie talerza obrotowego

- 1 Umieścić wrzeciono środkowe w otworze centralnym talerza obrotowego.

Uwaga

- Zachować ostrożność podczas obchodzenia się z talerzem, ponieważ jest ciężki.
- Zetrzeć odciski palców lub kurz miękką szmatką.

- 2 Powoli opuścić talerz jednocześnie zestrajając położenie otworów ustalających (trzy punkty) z trzpieniami wirnika.

- Obrócić talerz w obu kierunkach, aby zestroić położenie otworów ustalających z trzpieniami wirnika.

Uwaga

- W przypadku braku zestrojenia trzpieni wirnika, pomiędzy korpusem urządzenia i talerzem obrotowym pozostawać będzie szczelina, uniemożliwiająca prawidłowe osadzenie talerza. Nie wywierać nacisku na talerz gramofonu.

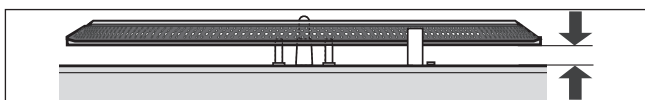

- 3 Umieścić podkładki, sprężyny talerzowe i śruby talerza obrotowego w otworach trzpieni wału i dokładnie dokręcić śruby mocujące.

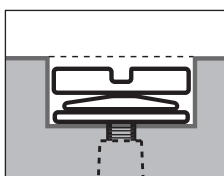

Uwaga

- Podczas dokręcania śrub, nie dopuścić, aby łby śrub wystawały powyżej poziomu górnej powierzchni talerza obrotowego.
- Dokręcić równomiernie trzy śruby.

Procedura zdejmowania talerza obrotowego

- ① Poluzować śruby mocujące talerz i wykręcić je. -Przechowywać śruby, sprężyny talerzowe i podkładki w bezpiecznym miejscu.
- ② Ująć talerz obiema rękami i wolno pociągnąć go pionowo do góry.

Osadzenie maty talerza

- 4 Ułożyć matę na talerzu obrotowym.

Mocowanie oprawy wkładki

- 5 Przymocować oprawę wkładki wraz z umieszczoną w niej wkładką do główki ramienia tonowego. Utrzymując oprawę w pozycji poziomej dokręcić nakrętkę blokującą.

- Należy uważać, aby nie dotknąć ostrza igły.

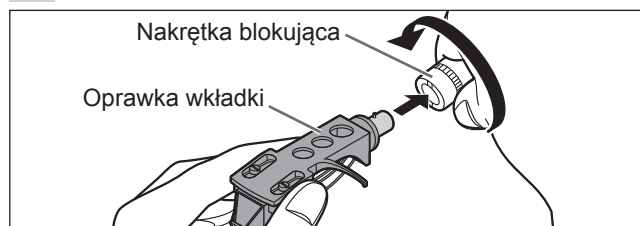

Mocowanie przeciwwagi ramienia

- 6 Przymocować ciężarek wyważający do tylnej części ramienia tonowego.

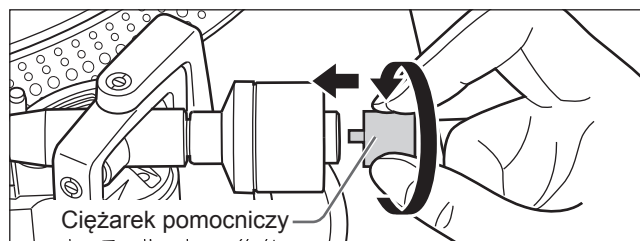
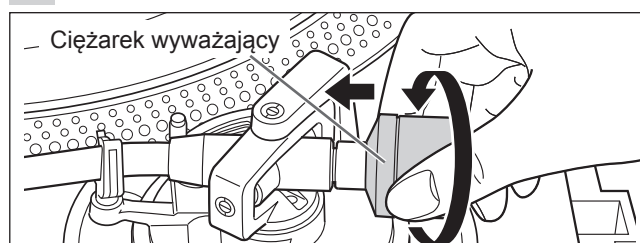

- Zamocować dołączony ciężarek pomocniczy z tyłu ramienia tonowego zgodnie z wagą wkładki. Aby uzyskać informacje na temat zakresów regulacji ciężaru wkładki, patrz „Zakres dopuszczalnego ciężaru wkładki”. (⇒ 25)

Uwaga

- Wnętrze ciężarka ramienia tonowego zostało przesmarowane.

Połączenia i montaż

- Wyłączyć wszystkie urządzenia i odłączyć przewód zasilający z gniazda przed wykonaniem jakichkolwiek połączeń.
- Podłączyć przewód zasilający wyłącznie po wykonaniu wszystkich innych połączeń.
- Upewnić się, że przewód uziemiający PHONO został podłączony. W przeciwnym razie istnieje możliwość wystąpienia szumów.
- Zapoznać się także z instrukcją obsługi podłączanych urządzeń.

1 Podłączyć przewód PHONO i przewód uziemiający PHONO do złącza PHONO podłączonego sprzętu.

- Jeżeli podłączany wzmacniacz nie posiada wyjść typu PHONO, uzyskanie właściwej głośności i brzmienia dźwięku nie będzie możliwe.

2 Podłączyć przewód zasilający.

- Sprawdzić moc sieci zasilającej wskazaną na podłączanym sprzęcie przed użyciem ich łącznie z tym urządzeniem.
(To urządzenie pobiera moc 14 W.)

Podłączenie do zintegrowanego wzmacniacza lub systemu komponentów

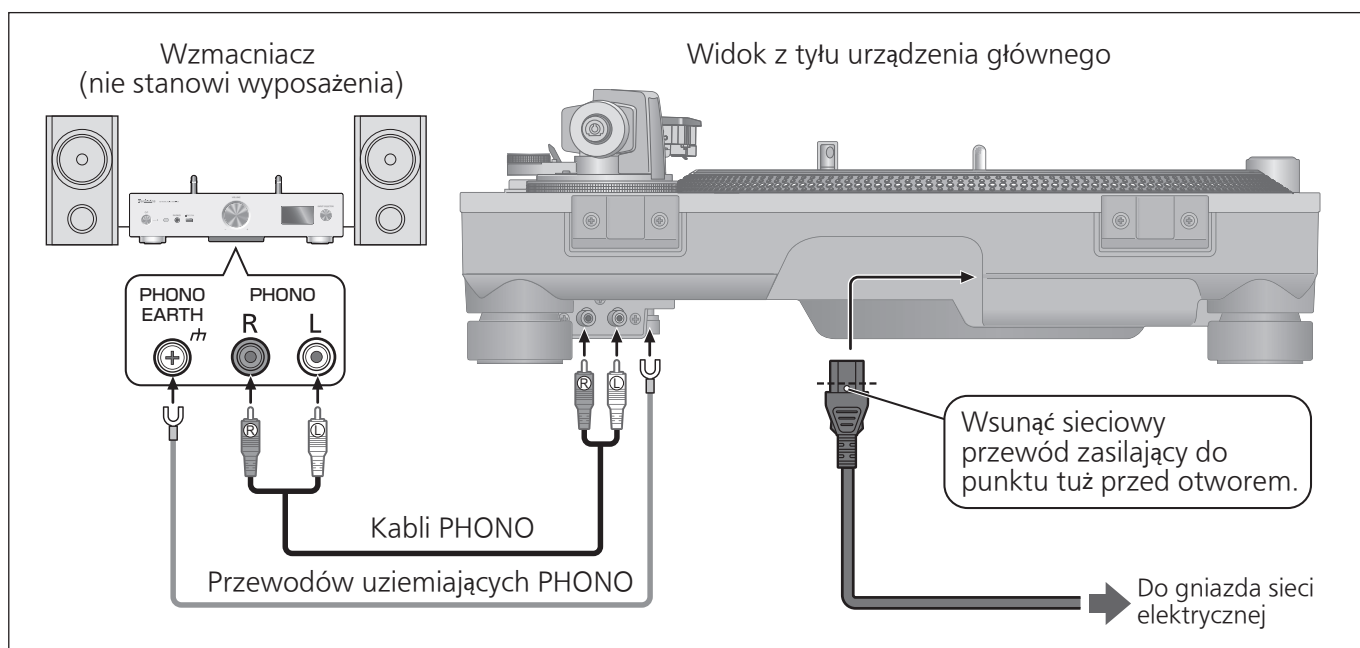

Uwaga

- Przełącznik pracy urządzenia nie odcina całego urządzenia od zasilania, nawet jeśli znajduje się w położeniu „OFF”.
Jeśli urządzenie nie będzie użytkowane przez dłuższy czas, wyjąć wtyczkę z gniazda sieciowego. Umieścić urządzenie tak, aby możliwe było łatwe wyciągnięcie wtyku.

Instalacja

Ustawić urządzenie na poziomej powierzchni, nie narażonej na wibracje.

Urządzenie powinno znajdować się jak najdalej od głośników.

Regulacja wysokości w celu wypoziomowania urządzenia

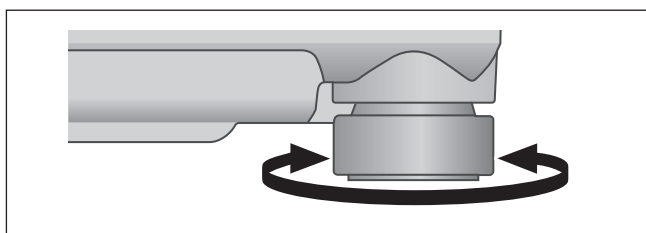

Podnieść jednostkę główną, aby obrócić izolatory i wyregulować wysokość.

- **Zgodnie z ruchem wskazówek zegara:** Powoduje zmniejszenie wysokości.
- **Przeciwnie do ruchu wskazówek zegara:** Zwiększenie wysokości.

Uwaga

- Nie wykręcać wibroizolatorów zbyt daleko. Może to spowodować ich odcięcie lub uszkodzenie.

Zamocować pokrywę chroniącą przed kurzem

1 Trzymając pokrywę przeciwkurzową oburącz, wsunąć ją w jej elementy montażowe (⇒ 10) znajdujące się na odtwarzaczu.

- Aby zdjąć pokrywę, należy ją otworzyć i unieść pionowo do góry.

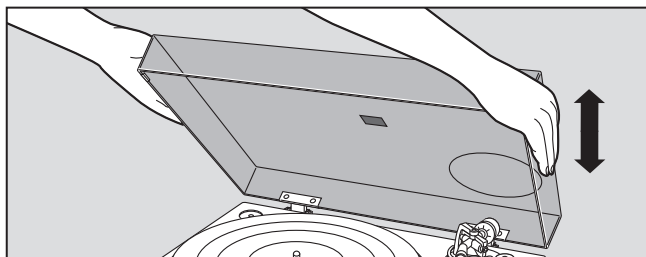

Uwaga

- Umieścić ramię tonowe na wsporniku i unieruchomić je obejmą przed dołączeniem lub odłączeniem pokrywy przeciwkurzowej.

Uwagi dotyczące instalacji

- Przed przeniesieniem urządzenia, odsunąć wszystkie podłączone urządzenia i wyłączyć zasilanie.
- Upewnić się, że urządzenie nie jest narażone na bezpośrednie działanie promieni słonecznych, kurzu, wilgoci i ciepła z urządzeń grzewczych.
- To urządzenie może odbierać zakłócenia wytwarzane przez radiodbiorniki, jeśli znajduje się w ich pobliżu. Urządzenie powinno znajdować się jak najdalej od radiodbiorników.
- Nie należy umieszczać urządzenia na źródło ciepła.
- Unikać miejsc o dużych wahaniami temperatury.
- Unikać miejsc o częstej kondensacji pary wodnej.
- Unikać miejsc niestabilnych.
- Nie umieszczać jakichkolwiek przedmiotów na urządzeniu.
- Nie należy instalować urządzenia w miejscach o ograniczonej przestrzeni, takich jak półki z książkami.
- Zainstalować urządzenie w położeniu z dala od ścian lub innych urządzeń, aby zapewnić skuteczne odprowadzanie ciepła z wnętrza urządzenia.
- Upewnić się, że element, na którym zainstalowano gramofon jest wystarczająco wytrzymały do przeniesienia ciężaru tego urządzenia.
- Należy pamiętać, że urządzenie może zostać uszkodzone przez dym papierosowy lub wilgoć z nawilzacza ultradźwiękowego.

Kondensacja pary wodnej

Należy uświadomić sobie, co dzieje się z butelką wyjętą z chłodziarki. Po pozostawieniu jej w temperaturze pokojowej, na jej powierzchni utworzą się krople wody. Zjawisko to określa się mianem „kondensacji”.

- Warunki powodujące kondensację
 - ◇ Nagła zmiana temperatury (spowodowana przejściem z ciepłego miejsca do zimnego lub odwrotnie, szybkie chłodzenie lub ogrzewanie lub bezpośredni kontakt ze schłodzonym powietrzem)
 - ◇ Wysoka wilgotność w pomieszczeniu - duża ilość pary, etc.
 - ◇ Pora deszczowa
- Kondensacja może spowodować uszkodzenie urządzenia. Jeśli ma to miejsce, wyłączyć urządzenie i pozostawić je do chwili zaadoptowania do temperatury otoczenia (około 2 do 3 godzin).

Regulacja

Wyważenie poziome

Przygotowanie

- Najpierw zdemontować pokrywę chroniącą przed kurzem.
- Zdjąć osłonę igły, dbając o to, aby jej nie uszkodzić, następnie zwolnić obejmę ramienia.
- Opuścić dźwignię podnośnika.
- Ustawić regulator systemu antyprzeskokowego w pozycji „0”.

1 Zdjąć ramię tonowe z wspornika i ustawić poziome wyważenie ramienia poprzez obracanie ciężarkiem przeciwwagi.

Schwycić ramię tonowe i obracać ciężarkiem w kierunku wskazanym strzałką do chwili osiągnięcia przybliżonej pozycji poziomej.

- Zachować ostrożność, aby nie dopuścić do kontaktu ostrza igły z talerzem lub korpusem urządzenia.

Ciężarek wyważający
Przytrzymać w tym miejscu, aby obrócić pokrętłem

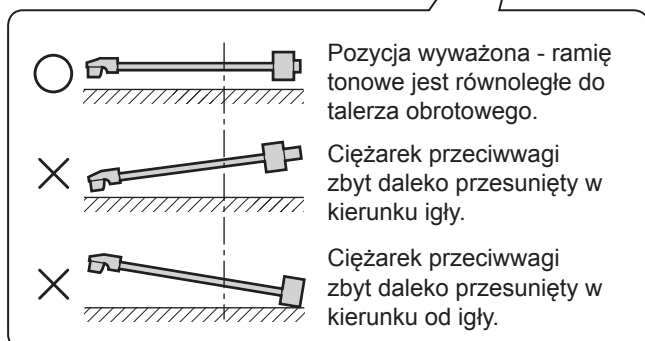
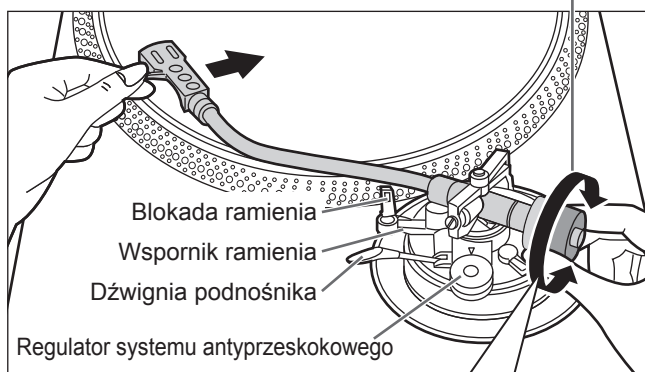

Nacisk wywierany przez ostrze igły

Przygotowanie

- Najpierw zdemontować pokrywę chroniącą przed kurzem.
- Ustawić ramię tonowe z powrotem na wsporniku i zablokować je obejmą.

1 Obracać pokrętłem nacisku igły do chwili ustawienia „0” na linii środkowej tylnej części ramienia tonowego.

- Podczas wykonywania tej czynności utrzymywać nieruchomo ciężarek wyważający.

Regulator siły nacisku igły
Przytrzymać w tym miejscu, aby obrócić pokrętłem

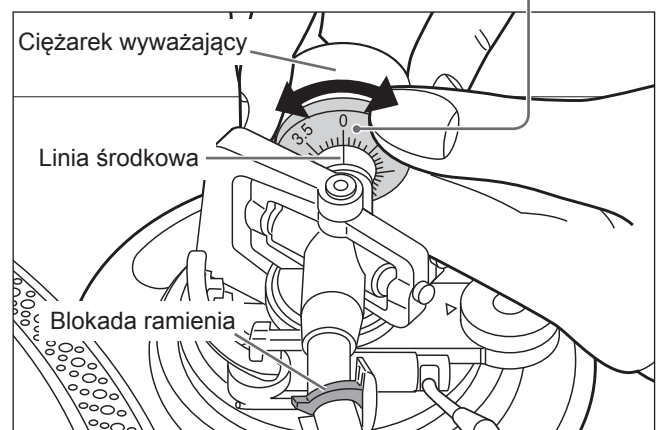

Uwaga

- Zapoznać się z instrukcją obsługi dołączonej do igły w celu ustalenia odpowiednich wartości siły nacisku igły.

System antyprzeskokowy

2 Obracać ciężarek wyważający, aby ustawić nacisk właściwy dla używanej wkładki.

- Pokrętko regulacji nacisku igły będzie obracać się łącznie z ciężarkiem wyważającym.
- Obracać pokrętłem do chwili wskazywania przez linię środkową odpowiedniej wartości nacisku igły.

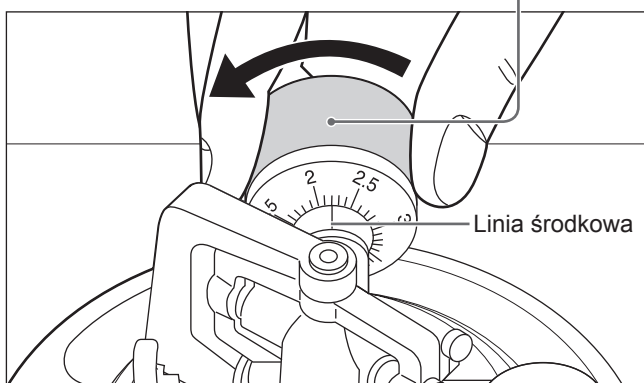
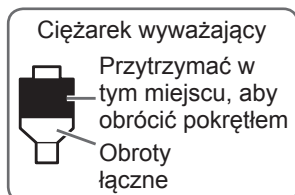

1 Obrócić pokrętko systemu antyprzeskokowego, aby ustawić wartość tożsamą z wartością elementu kontrolującego ciśnienie wywierane przez igłę.

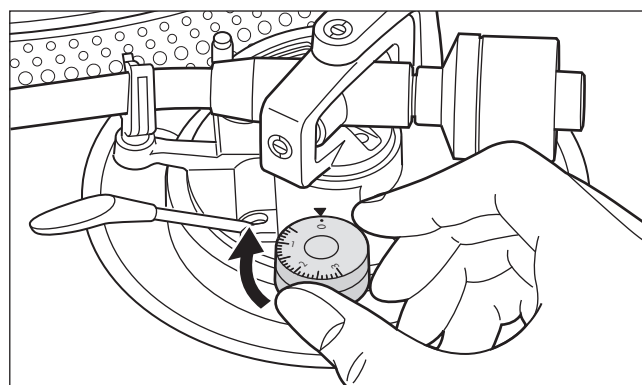

Uwaga

- Dla nacisku igły 3 g i powyżej, ustawić pokrętko ochrony przed przeskakiwaniem na „3”.

Regulacja (kontynuacja)

Wysokość ramienia

Wykonuj tę regulację tylko wtedy, gdy jest ona konieczna z uwagi na użytą wkładkę gramofonową.

Przygotowanie

- Umieścić płytę na talerzu gramofonu.

1 Zwolnić blokadę ramienia.

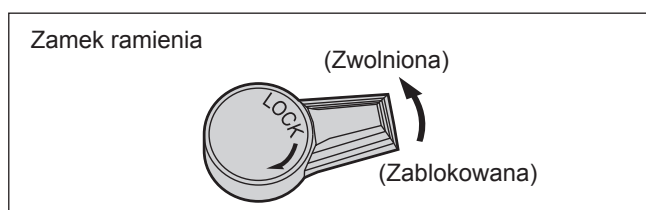

2 Dostosować wysokość pierścieniem ustalającym wysokość ramienia.

Ustawiać wysokość ramienia do chwili osiągnięcia jego równoległego położenia względem płyty.

- Użyć poniższej tabeli referencyjnej w celu ustalenia odpowiedniego znacznika pozycji dla wysokości posiadanej wkładki.

(Dla dołączonej oprawki wkładki)

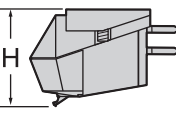
	Wysokość wkładki (H) w milimetrach	Ustawienie regulatora wysokości
	17	0
	18	1
	19	2
	20	3
	21	4
	22	5
	23	6

- Obrócić pierścień sterujący wysokością ramienia, aby zestroić znacznik pozycji z linią indeksu. Na pierścieniu sterującym wysokością ramienia naniesiona jest skala od 0 do 6 mm.

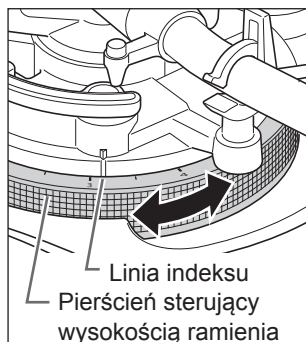

3 Po zakończeniu regulacji wysokości ramienia, zablokować ramię poprzez obrócenie pokrętła obejmującego ramię.

■ Jeśli wysokość wkładki (H) jest nieznana,

Zdjąć osłonę igły, dbając o to, aby jej nie uszkodzić, następnie zwolnić obejmę ramienia. Opuścić dźwignię podnośnika, oprzeć igłę na płycie i regulować wysokość do chwili osiągnięcia równoległej pozycji ramienia względem płyty.

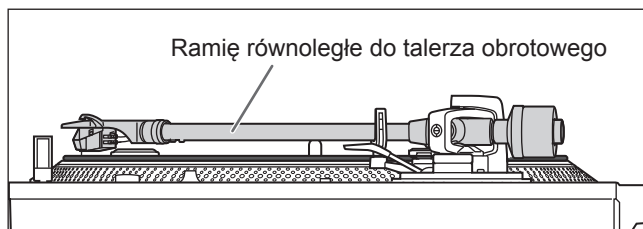

Uwaga

- Uważać, aby nie uszkodzić ostrza igły.
- Nie należy używać produktu ze zwolnioną blokadą ramienia.

Wysokość podnoszenia ramienia

W razie potrzeby, dokonać korekty w zależności od typu wkładki.

Przygotowanie

- Umieścić płytę na talerzu gramofonu.
- Zdjąć osłonę igły, dbając o to, aby jej nie uszkodzić, następnie zwolnić obejmę ramienia.
- Unieść dźwignię podnośnika i przesunąć ramię tonowe nad płytę.

1 Sprawdzić odległość podniesienia ramienia (odległość między igłą i powierzchnią płyty).

Jeśli potrzebna jest regulacja, przejść do kroku 2.

- Wielkość tej odległości jest fabrycznie ustawiona na przedział 8 do 13 mm.

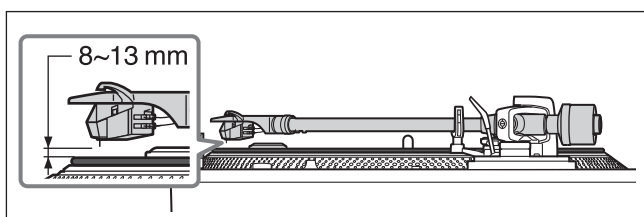

2 Ustawić ramię tonowe z powrotem nawsporniku i zablokować je obejmą. Obrócić śrubę regulacyjną.

- Obracanie śruby zgodnie z ruchem wskazówek zegara powoduje obniżenie podnośnika ramienia.
- Obracanie śruby w kierunku przeciwnym do ruchu wskazówek zegara powoduje podniesienie podnośnika ramienia.

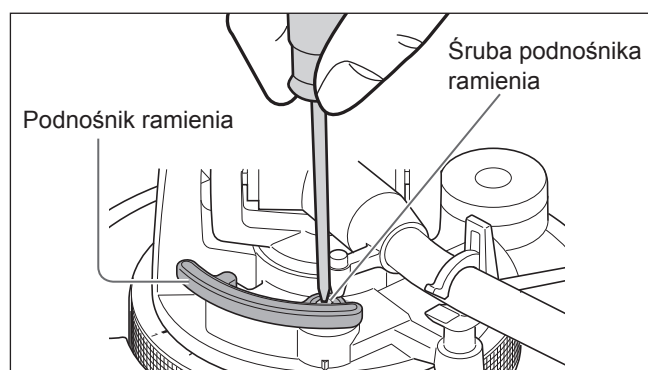

Regulacja prędkości rozruchu/ hamowania talerza obrotowego

Możliwy jest wybór trybu ręcznego lub automatycznego.

(Ustawienie fabryczne: tryb automatyczny)

■ Tryb automatyczny

Zalecamy tryb automatyczny, który zapewnia najwyższą wydajność produktu. Automatycznie reguluje „prędkość rozruchu” (opisaną poniżej). (Nie uwzględnia ustawionej prędkości momentu.)

- ① Ustawić przełącznik trybu w pozycji [A] przy użyciu narzędzia takiego jak cienki śrubokręt.

■ Tryb ręczny

Pozwala na ręczną regulację „prędkości rozruchu”.

- ① Ustawić przełącznik trybu w pozycji [M] przy użyciu narzędzia takiego jak cienki śrubokręt.

Prędkość rozruchu

Możliwe jest dostosowanie prędkości rozruchu (czasu potrzebnego do osiągnięcia przez talerz stałej prędkości) poprzez naciskanie przycisku [START-STOP] do chwili osiągnięcia stałej prędkości wzrostu momentu obrotowego.

- ① Ustawić pokrętko momentu obrotowego za pomocą płaskiego śrubokręta.

- Kierunek H: Szybki rozruch
- Kierunek L: Powolny rozruch

Prędkość hamowania

Możliwa jest regulacja prędkości hamulca poprzez naciskanie przycisku [START-STOP] do chwili zatrzymania talerza obrotowego. (Regulacja jest możliwa w trybie automatycznym i w trybie ręcznym)

- ① Ustawić pokrętko regulacji prędkości hamulca za pomocą płaskiego śrubokręta.

- Kierunek S: Powolne zatrzymanie
- Kierunek F: Szybkie zatrzymanie

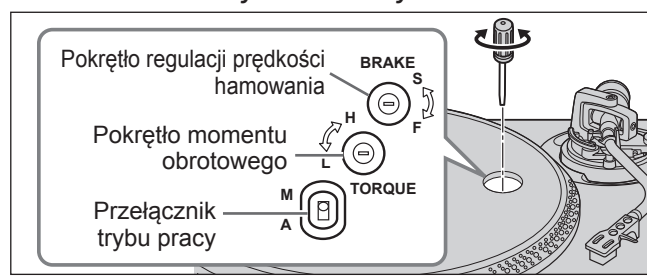

Uwaga

- Użyć dostępnego w sprzedaży małego płaskiego śrubokręta (2,4 mm), aby ustawić pokrętko regulacji prędkości momentu/hamulca.
- Nie należy obracać pokrętła zbyt daleko przy użyciu nadmiernej siły.

Odtwarzanie płyt

Przygotowanie

- *1 Umieścić płytę na talerzu gramofonu.
- *2 Zdjąć osłonę igły i zwolnić blokadę ramienia.

1 Włączyć [ON/OFF], aby włączyć urządzenie.

Podświetlone zostanie oświetlenie stroboskopowe. Automatycznie wybrane zostanie ustawienie 33-1/3 obr/min i podświetlony zostanie wskaźnik [33].

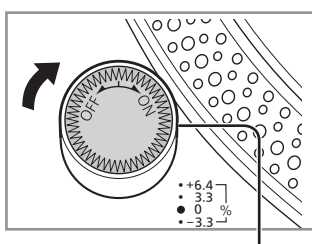

Oświetlenie stroboskopowe

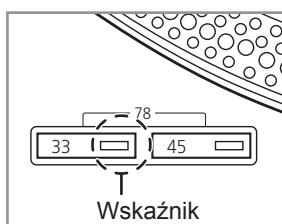

2 Nacisnąć [START-STOP].

Talerz zacznie się obracać.

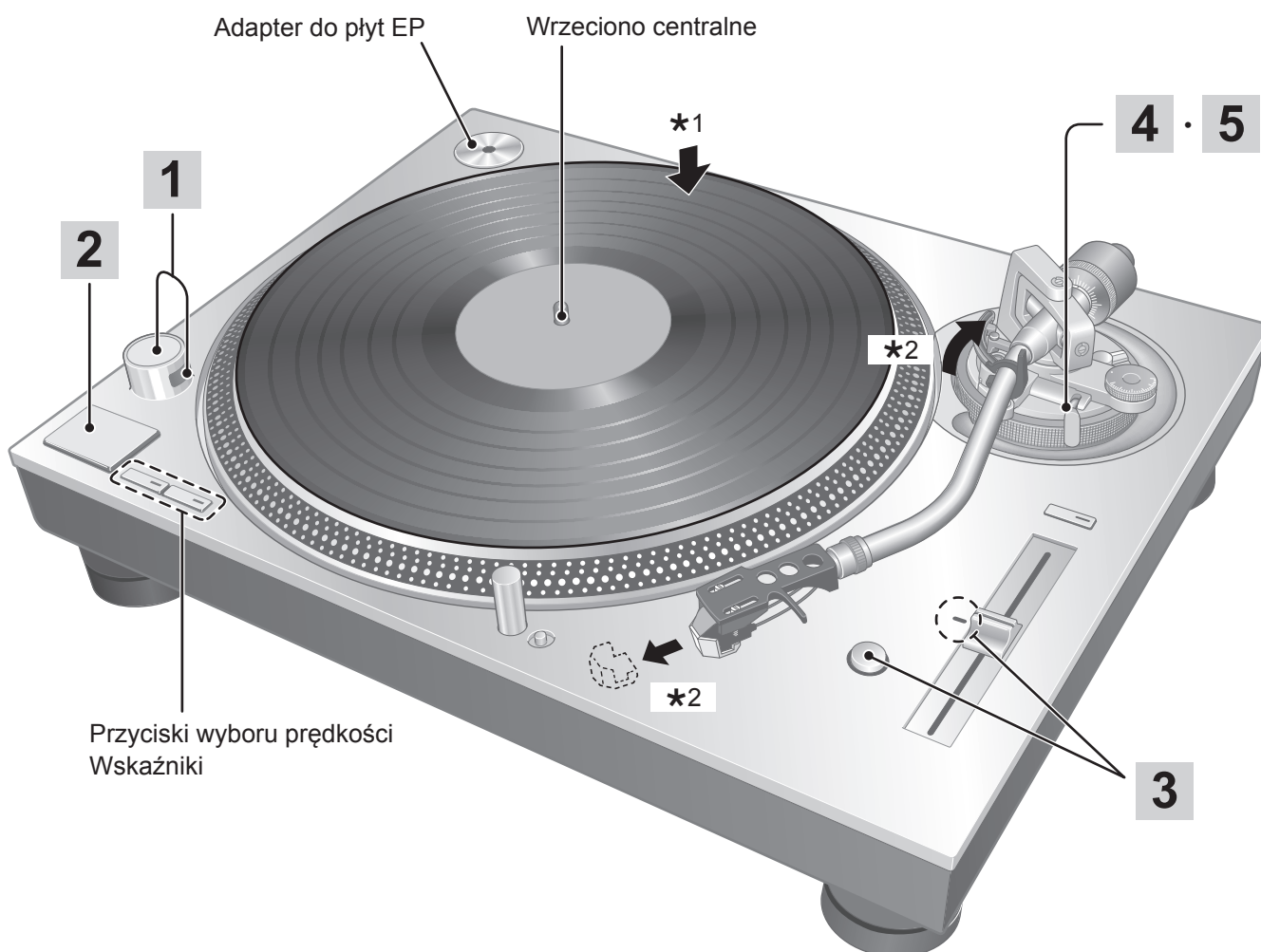
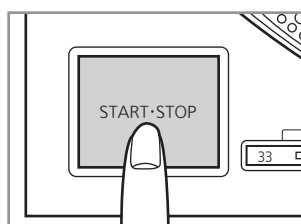

3 Nacisnąć [RESET], aby podświetlić niebieską kontrolkę LED sterowania wysokością dźwięku.

To urządzenie odtwarza muzykę z fabrycznie zaprogramowaną wysokością dźwięku (dla prędkości 33-1/3, 45 lub 78 obr/min), niezależnie od pozycji [pitch adj].

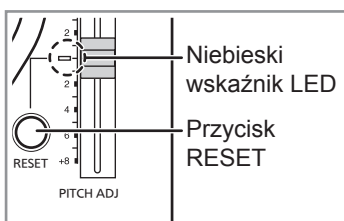

- Regulacja precyzyjna do wysokości (⇔ 22)

4 Unieść dźwignię podnośnika i przesunąć ramię tonowe nad płytę.



5 Opuścić dźwignię podnośnika. Ramię tonowe opada w dół powolnym ruchem.

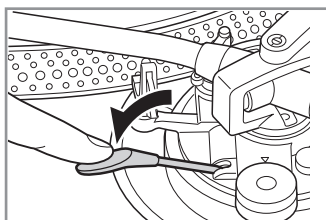

Rozpoczyna się odtwarzanie.

■ Aby chwilowo zatrzymać odtwarzanie

Unieść dźwignię podnośnika.

- Igła zostanie uniesiona nad płytę.
- Aby ponownie rozpocząć odtwarzanie, opuścić dźwignię podnośnika.

■ Gdy odtwarzanie zakończy się

- ① Podnieść dźwignię podnośnika, przenieść ramię tonowe na wspornik i opuścić dźwignię.
- ② Nacisnąć [START-STOP]. Elektroniczny hamulec delikatnie zatrzyma talerz.
- ③ Wyłączyć [ON/OFF] aby wyłączyć urządzenie.
- ④ Unieruchomić ramię za pomocą obejm.
- ⑤ Założyć z powrotem osłonę igły (aby zabezpieczyć jej ostrze).

■ Aby oświetlić igłę

Ostrze igły jest podświetlane podczas odtwarzania.

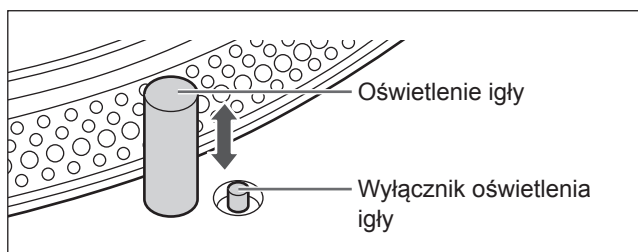

Nacisnąć przełącznik podświetlenia igły.

- Podświetlenie igły (biała dioda LED) wysunie się i podświetli igłę.
- Aby wyłączyć podświetlenie, wcisnąć diodę.

Uwaga

Wcisnąć dokładnie przełącznik podświetlenia igły. Jeśli wyłącznik zostanie naciśnięty lekko, światło może się włączyć, lecz nie wysunie się.

■ Podczas odtwarzania płyt typu EP

- Naciśnij przycisk wyboru prędkości [45] (kontrolka [45] zostanie podświetlona).
- Osadzić adapter płyt PE na wrzecionie centralnym.

■ Podczas odtwarzania płyt typu SP

- Nacisnąć przyciski wyboru prędkości [33] oraz [45] jednocześnie (78 obr/min: kontrolki [33] i [45] zostają podświetlone).

■ Przy zastosowaniu stabilizatora płyty (brak w zestawie)

- Zobacz instrukcję obsługi stabilizatora do płyt.
- Maksymalna waga: 1 kg

Kontrola wysokości dźwięku (regulacja precyzyjna do wysokości)

1 Nacisnąć [RESET], aby wyłączyć niebieskie podświetlenie LED.

2 Nacisnąć przycisk wyboru zakresu wysokości, aby wybrać zakres wysokości dźwięku.

- Kontrolka [x2] zostaje podświetlona: $\pm 16\%$
- kontrolka [x2] gaśnie: $\pm 8\%$

3 Podczas obrotów talerza

Przesunąć suwak [PITCH ADJ].

- Wysokość dźwięku może być regulowana w zakresie od ok. -8% do $+8\%$ lub od ok. -16% do $+16\%$, w zależności od dokonanego wyboru.
- Liczby przedstawiają przybliżone wartości procentowe regulacji.

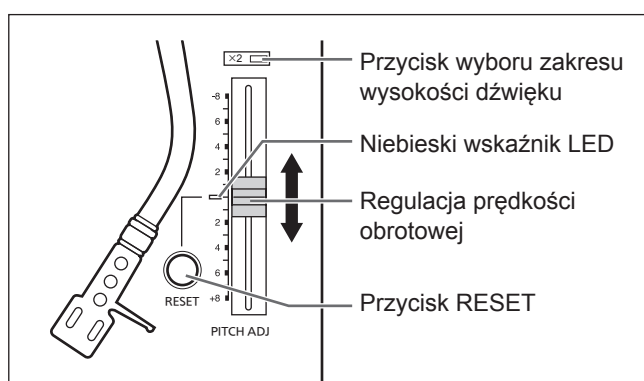

■ Aby zmierzyć prędkość obrotową

Cztery rzędy lusterek stroboskopowych na obwodzie talerza mogą pomóc w pomiarze prędkości obrotowej.

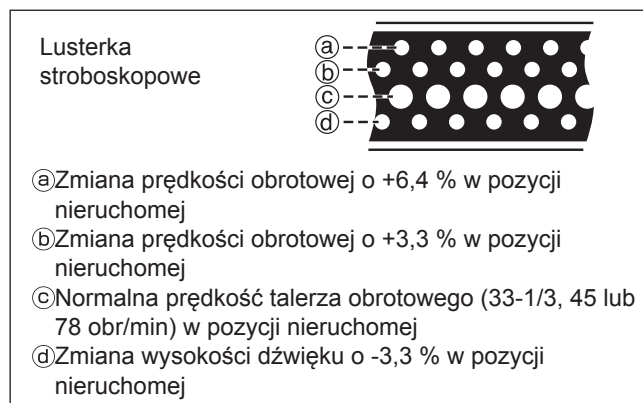

Uwaga

Lusterka stroboskopowe są podświetlone światłem stroboskopowym (niebieska dioda LED), co umożliwia synchronizację z precyzyjną częstotliwością sterowania cyfrowego.

Zawsze korzystaj z niebieskiej kontrolki LED w celu pomiaru wysokości dźwięku.

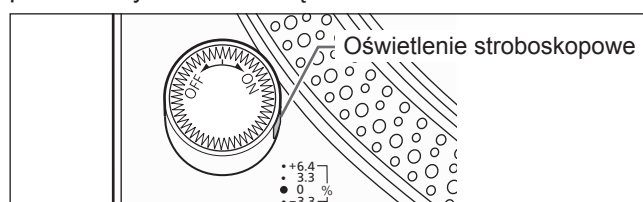

■ Aby przywrócić znamionową prędkość obrotową

Nacisnąć [RESET].

Niebieska kontrolka LED wskaźnika zostaje podświetlona i wysokość dźwięku niezwłocznie powraca do ustalonej wartości, niezależnie od położenia suwaka [PITCH ADJ]. (33-1/3, 45 lub 78 obr/min)

Konserwacja

■ Konserwacja podzespołów urządzenia

Starannie usuwaj kurz z igły i płyty.

- Zdjąć oprawkę wkładki wraz z wkładką i oczyścić igłę przy pomocy miękkiej szczotki. Czyścić od podstawy do wierzchołka igły.
- Używać środków do czyszczenia płyt, aby utrzymywać je w czystości.

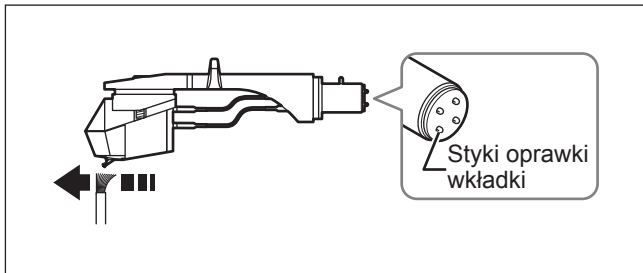

Od czasu do czasu czyścić styki oprawki wkładki.

Przetrzeć styki oprawki wkładki powłoki miękką szmatką i przymocować oprawkę wkładki do ramienia tonowego.

Zmniejszyć głośność lub wyłączyć wzmacniacz przed montażem lub demontażem oprawki wkładki.

Jeśli oprawka wkładki jest przesuwana przy ustawionej dużej sile głosu, może dojść do uszkodzenia głośników.

■ Czyszczenie pokrywy przeciwkurzowej

Przetrzeć pokrywę i obudowę urządzenia miękką szmatką.

W przypadku silnego zabrudzenia, użyć wyciśniętej mokrej ściereczki, aby go usunąć, następnie przetrzeć ją miękką szmatką.

- Nie używać rozpuszczalników, w tym benzyny, rozcieńczalnika, alkoholu, detergentów kuchennych, zmywaczy chemicznych etc. Może to skutkować deformacją obudowy zewnętrznej obudowy i schodzeniem powłok wykończeniowych.
- Nie wycierać pokrywy chroniącej przed kurzem podczas odtwarzania płyty. Może to skutkować generowaniem elektryczności statycznej. Zjawisko to może być przyczyną przyciągania ramienia tonowego w kierunku pokrywy przeciwkurzowej.

■ Przenoszenie urządzenia

Umieścić urządzenie w opakowaniu, w którym zostało dostarczone.

W przypadku braku opakowania, wykonać następujące czynności:

- Zdjąć talerz obrotowy i matę talerza i starannie je zapakować.
- Zdjąć oprawkę wkładki oraz ciężarek przeciwwagi z ramienia tonowego i starannie je owinąć.
- Unieruchomić ramię tonowe przy pomocy obejm i owinąć je taśmą w tym położeniu.
- Starannie owinąć urządzenie główne w koc lub papier.

■ Symbol WEEE

Utylizacja produktu poza krajami UE



Ten symbol jest ważny tylko w obrębie krajów UE.

Skontaktować się z lokalną jednostką samorządową lub sprzedawcą w celu ustalenia właściwego sposobu utylizacji.

Usuwanie usterek

Rozwiązywanie problemów Przed wezwaniem serwisu, przeprowadzić poniższe kontrole. W przypadku wątpliwości co do niektórych punktów kontrolnych lub jeśli działania zaradcze podane w tabeli nie pozwalają na rozwiązanie problemu, należy skontaktować się ze sprzedawcą urządzenia.

Brak zasilania.

- Czy kabel sieciowy jest podłączony? Podłączyć dokładnie przewód zasilający. (⇒ 14)

Jest zasilanie, lecz nie słychać dźwięku. Niski poziom dźwięku.

- Czy połączenia do złączy PHONO wzmacniacza/ odbiornika zostały wykonane poprawnie? Podłączyć kable PHONO do złączy PHONO wzmacniacza. (⇒ 14)

Kanały lewy i prawy są zamienione.

- Czy wtyki stereofonicznego kabla gramofonowego, łączącego urządzenie ze wzmacniaczem lub odbiornikiem są zamienione miejscami? Dokładnie sprawdzić wszystkie połączenia. (⇒ 14)
- Czy połączenia przewodów oprawy wkładki ze stykami zaciskowymi wkładki są prawidłowe? Dokładnie sprawdzić wszystkie połączenia. (⇒ 11)

Podczas odtwarzania słychać niski przydźwięk.

- Czy inne urządzenia lub ich kable sieciowe znajdują się blisko stereofonicznego kabla połączeniowego gramofonu? Odsunąć inne urządzenia i ich kable sieciowe od gramofonu.
- Czy jest podłączony przewód uziemienia? Upewnić się, że kabel sieciowy jest poprawnie podłączony. (⇒ 14)

Światło stroboskopowe lub niebieski wskaźnik miga.

Wykonać poniższe czynności podczas pulsowania światła stroboskopowego lub niebieskiego wskaźnika. Objawy mogą ustąpić.

- ① Nacisnąć [ON/OFF] aby WYŁ.
 - ② Wyciągnąć wtyczkę z gniazda, odczekać trzy sekundy, a następnie ponownie włożyć wtyczkę.
 - ③ Nacisnąć [ON/OFF], aby WŁ i nacisnąć [START-STOP], aby obrócić talerz gramofonu.
- Jeśli światło stroboskopowe lub niebieski wskaźnik ponownie zacznie migać, sprawdzić, które z nich miga i skontaktować się z przedstawicielem serwisu.

Aktualizacja firmware urządzenia

Aby poprawić działanie lub dodać nowe funkcje, oprogramowanie firmware tego urządzenia jest aktualizowane w miarę potrzeb.

Przed aktualizacją

- Z witryny pomocy technicznej, należy pobrać firmware do aktualizacji wersji i skopiować je na pamięć typu USB używaną do aktualizacji wersji.
- Na tej stronie zamieszczono informacje jak utworzyć pamięć USB potrzebną do aktualizacji wersji.
www.technics.com/support/firmware/

1 Ustawić [ON/OFF] w pozycji OFF i zdjąć talerz obrotowy urządzenia. (⇒ 13)

2 Podłączyć pamięć typu USB do portu UPDATE aktualizacji wersji firmware urządzenia.



3 Ustawić [ON/OFF] w pozycji ON.

- Po rozpoczęciu aktualizacji kontrolki aktualizacji zostają podświetlane od lewej do prawej.



4 Sprawdzić, czy wszystkie cztery kontrolki aktualizacji zostały podświetlone, a następnie ustawić [ON/OFF] w położeniu OFF.

- Aktualizacja oprogramowania firmware trwa około 120 sekund.

5 Wyciągnąć pamięć USB z portu.

Uwaga

- Nie naciskać [START-STOP] po zdjęciu talerza.
- Stosować pamięć typu USB ze standardem formatu plików FAT16 lub FAT32.
- Do portu UPDATE tego urządzenia nie należy podłączać żadnych innych urządzeń z wyjściem USB niż pamięć masowa typu USB w celu aktualizacji firmware gramofonu.
- Żadne urządzenie z wyjściem USB nie może być ładowane z portu UPDATE tego produktu.
- Jeśli po podłączeniu pamięci USB i ustawieniu przełącznika [ON/OFF] na ON, lampy aktualizacji nie zapalają się w ciągu 15 sekund albo migają, zobacz następującą stronę internetową.
www.technics.com/support/firmware/

Dane techniczne

Ogólne	
Zasilanie	110 - 240 VAC, 50/60 Hz
Pobór mocy	14 W (Włączone zasilanie) 0,2 W (Zasilanie wyłączone)
Wymiary (szer. × wys. × gł.)	453 x 173 x 372 mm
Ciężar	Okolo 18,0 kg
Sekcja talerza obrotowego	
Typ	Gramofon z napędem bezpośrednim (instrukcja)
Rodzaj napędu	Napęd bezpośredni
Silnik	Bezszcotkowy silnik na prąd stały
Talerz obrotowy	Mosiądz i aluminium połączone poprzez odlewanie ciśnieniowe Średnica: 332 mm Ciężar: Okolo 3,6 kg (w tym arkusz gumy)
Prędkości obrotowe	33-1/3, 45 i 78 obr/min
Zmienny zakres wysokości dźwięku	±8 % i ±16 %
Rozruchowy moment obrotowy	3,3 kg-cm
Charakterystyka rozruchu	0,7 s od spoczynku do 33-1/3 obr/min
Układ hamowania	Hamulec elektroniczny
Kołysanie i drżenie dźwięku	0,025 % W.R.M.S. (JIS C5521)
Zakłócenia od napędu	78 dB (IEC 98A ważone)

Sekcja ramienia tonowego	
Typ	Typu wyważanego statycznie
Efektywna długość	230 mm
Nawis	15 mm
Kąt błędu prowadzenia	W zakresie 2° 32' (na zewnętrznym rowku płyty 30 cm (12")) W zakresie 0° 32' (na wewnętrznym rowku płyty 30 cm (12"))
Kąt przesunięcia	22°
Zakres regulacji wysokości ramienia	0 - 6 mm
Zakres regulacji siły nacisku igły	0 - 4 g (bezpośredni odczyt)
Waga oprawki wkładki	Okolo 7,6 g
Zakres dopuszczalnego ciężaru wkładki	(Bez ciężarka pomocniczego) 5,6 - 12,0 g 14,3 - 20,7 g (z uwzględnieniem główki) (Z małym ciężarkiem pomocniczym) 10,0 - 16,4 g 18,7 - 25,1 g (z uwzględnieniem główki) (Z dużym ciężarkiem pomocniczym) 14,3 - 19,8 g 23,0 - 28,5 g (z uwzględnieniem główki)
Ucho zacisku oprawki wkładki	1,2 mm φ 4-pinowe ucho zaciskowe

Producent zastrzega sobie możliwość wprowadzenia zmian bez uprzedzenia.

Úvod

Děkujeme za zakoupení tohoto výrobku.

Přečtěte si prosím pozorně tyto pokyny před tím, než začnete výrobek používat, a uložte tento návod pro budoucí použití.

- Ohledně popisů v tomto návodu k obsluze
 - Odkazy na stránky jsou označeny jako „(⇒ 00)“.
 - Uvedená zobrazení se mohou lišit od vašeho přístroje.

Vlastnosti

Díky přímému pohonu bez jádra funguje přístroj bez ozubení a dosahuje hladkého otáčení.

- Dvourotorová konstrukce snižuje minutové vibrování během otáčení za současného zachování vysokého točivého momentu.
- Vysoce přesná technologie řízení motoru přepíná režim pohonu v závislosti na provozním stavu motoru.
Tato technologie slučuje vysoký točivý moment s vysokou stabilitou.

Raménko gramofonu s vysoce přesnými ložisky dosahuje vysoké citlivosti při počátečním pohybu.

- Trubice raménka gramofonu obsahuje hořčík, který poskytuje vysokou pevnost.
- Použitím tradiční konstrukce firmy Technics s kardanovým závěsem a vysoce přesných ložisek se dosahuje vysoké citlivosti při rozběhu.

Třívrstvý gramofonový talíř, který poskytuje stabilitu hladkého otáčení.

- Tento gramofonový talíř se vyznačuje třívrstvou konstrukcí s pevně spojenou mosaznou a hliníkovou deskou odlitou pod tlakem a gumovým pláštěm na její zadní ploše pro odstranění nežádoucí rezonance. Díky této konstrukci je zaručena vysoká pevnost a tlumení vibrací.
- Použití gramofonového talíře třídy těžké váhy, který generuje velkou setrvačnou hmotnost. To zaručuje hladkou stabilitu otáčení.

Čtyřvrstvá konstrukce skříně a izolátory založené na perfektním antivibračním designu.

- Horní panel z čistého hliníku doplňuje třívrstvou konstrukci sestávající z hliníku litého pod tlakem, BMC a gumy třídy těžké váhy. Tato čtyřvrstvá konstrukce spojuje vysokou pevnost s kvalitní povrchovou úpravou příjemnou na dotyk.
- Součástí izolátorů je speciální silikonová guma pro zajištění vysoce účinného tlumení vibrací a dlouhodobé spolehlivosti. Dokonale tlumí vnější vibrace a potlačují kvílivý šum.

Vysoce kvalitní terminály

- Použití pozlacených mosazných terminálů zabraňuje snižování kvality zvuku.
- Uvnitř pouzdra je kovová konstrukce pro odstínění sloužící ke snížení účinků vnějšího hluku.

Vysoce přesná rychlost gramofonového talíře udržovaná pomocí regulátoru otáček

- K dosažení přesné regulace otáček se využívá metoda digitálního řízení.
- Je k dispozici volicí tlačítko (×2) pro volbu proměnného rozsahu rychlosti. Pro regulaci rychlosti je k dispozici rozsah až ±16%.

Obsah

● Před použitím		
Bezpečnostní upozornění	6	Před použitím
Příslušenství.....	9	
Názvy součástí.....	10	
● Začínáme		
Sestavení gramofonu	11	Začínáme
● Nasazení přenosky.....	11	
● Nasazení gramofonového talíře	13	
● Nasazení podložky na gramofonový talíř	13	
● Nasazení hlavice raménka	13	
● Nasazení protizávaží.....	13	
Zapojení a instalace	14	
● Připojení k integrovanému zesilovači nebo systému komponent	14	
● Instalace	15	
● Nasazení krytu proti prachu	15	
Nastavení	16	
● Horizontální vyvážení	16	
● Přítlak hrotu	16	
● Boční síla působící na hrot.....	17	
● Výška raménka gramofonu	18	
● Výška zdvihu raménka	19	
● Nastavení rychlosti spouštění/brzdění talíře gramofonu	19	
● Přehrávání		
Přehrávání desek	20	Přehrávání
Regulace rychlosti (jemné nastavení rychlosti).....	22	
● Údržba přístroje		
Údržba přístroje.....	23	Údržba přístroje
Drobné závady a jejich odstranění.....	24	
Aktualizace firmwaru	24	
Technické údaje	25	

Bezpečnostní upozornění

VAROVÁNÍ

Zařízení

- Za účelem snížení rizika požáru, zásahu elektrickým proudem nebo poškození výrobku,
 - Chraňte zařízení před deštěm, vlhkostí, kapající a stříkající vodou.
 - Nepokládejte na zařízení předměty naplněné tekutinou, např. vázy.
 - Používejte pouze doporučené příslušenství.
 - Nesundávejte kryty.
 - Neopravujte sami zařízení – opravy přenechejte kvalifikovaným pracovníkům servisu.
 - Dejte pozor, aby se do zařízení nedostaly kovové předměty.
 - Nepokládejte na zařízení těžké předměty.

Síťová šňůra

- Za účelem snížení rizika požáru, zásahu elektrickým proudem nebo poškození výrobku,
 - Ujistěte se, že napájecí napětí odpovídá napětí uvedenému na zařízení.
 - Dobře zasuňte zástrčku do zásuvky.
 - Neohýbejte kabel, netahejte za něj a nepokládejte na něj těžké předměty.
 - Nesahejte na zástrčku mokřima rukama.
 - Při vypořádání zástrčky ji držte za plastové tělo.
 - Nepoužívejte poškozenou zástrčku či zásuvku.
- Rozpojovacím zařízením je síťová zásuvka. Nainstalujte toto zařízení tak, aby bylo možno síťovou zásuvku okamžitě odpojit ze sítě.
- Ujistěte se, že je zemnicí kolík na zástrčce napájecího kabelu bezpečně připojen, aby se zabránilo úrazu elektrickým proudem.
 - Zařízení s konstrukcí třídy I musí být připojeno do zásuvky s ochranným zemnicím připojením.

UPOZORNĚNÍ

Zařízení

- Nepokládejte na zařízení zdroje otevřeného ohně, jako zapálené svíčky apod.
- Zařízení může být rušeno rádiovými vlnami např. z mobilního telefonu. V případě takových interferencí lépe oddělte zařízení od mobilního telefonu.
- Tento přístroj je určen pro použití v mírných a tropických klimatech.
- Na tento přístroj nepokládejte žádné předměty. Pokud je tento přístroj zapnutý, dochází k jeho ohřátí.

Umístění přístroje

- Umístěte zařízení na rovný povrch.
- Za účelem snížení rizika požáru, zásahu elektrickým proudem nebo poškození výrobku,
 - Neinstalujte ani nepokládejte zařízení do knihovny, vestavěné skříně nebo do jiných stísněných prostor. Zajistěte pro zařízení dostatečné větrání.
 - Nezakrývejte ventilační otvory zařízení novinami, ubrusy, záclonami a podobnými předměty.
 - Nevystavujte zařízení přímému slunci, vysokým teplotám, vysoké vlhkosti ani nadměrným vibracím.
- Ujistěte se, že místo pro umístění přístroje je dostatečně robustní, aby mohlo unést váhu tohoto přístroje (⇒ 25).
- Nezvedejte ani nenoste tento přístroj drženími za knoflíky. Pokud tak učiníte, přístroj může spadnout a způsobit zranění osob nebo poruchu tohoto přístroje.

**Likvidace použitých zařízení****Jen pro státy Evropské unie a země s fungujícím systémem recyklace a zpracování odpadu**

Tyto symboly na výrobcích, jejich obalech a v doprovodné dokumentaci upozorňují na to, že se použité elektrické a elektronické zařízení, nesmějí likvidovat jako běžný komunální odpad.

Aby byla zajištěna správná likvidace a recyklace použitých výrobků, odevzdávejte je v souladu s národní legislativou na příslušných sběrných místech.







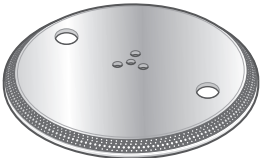
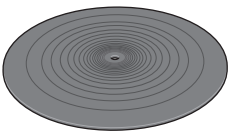
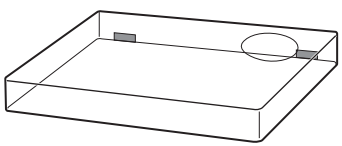

Správnou likvidací přispějete k úspoře cenných přírodních zdrojů a předejdete možným negativním dopadům na lidské zdraví a životní prostředí.

O další podrobnosti o sběru a recyklaci odpadu požádejte místní úřady.

Při nesprávné likvidaci tohoto druhu odpadu se vystavujete postihu podle národní legislativy.

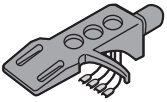
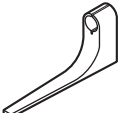
Příslušenství

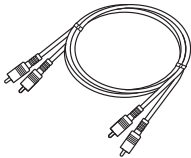
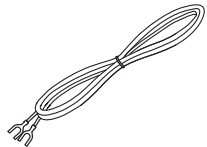
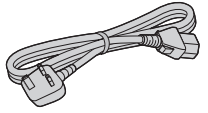
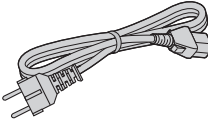
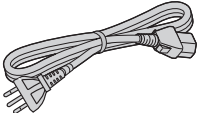
Aby nedošlo během dopravy k poškození přístroje, některé jeho součásti jsou odmontovány. Zkontrolujte si prosím a identifikujte dodávané příslušenství.

<p>Gramofonový talíř (1 ks.) (RYQ1618-X)</p> 	<p>Podložka na gramofonový talíř (1 ks.) (RGS0008)</p> 	<p>Kryt proti prachu (1 ks.) (RYF1035-Q)</p> 	
<p>Redukce na desky formátu EP (1 ks.) (RMX0551)</p> 	<p>Protizávaží (1 ks.) (RXQ2316)</p> 	<p>Přídavné závaží Malé (1 ks.) (TPAKK61)</p> 	
<p>Přídavné závaží Velké (1 ks.) (TPAKK62)</p> 	<p>Hlavice raménka (1 ks.) (RFA3670)</p> 	<p>Kalibrační šablona přesahu raménka (1 ks.) (RMR2210-W)</p> 	
<p>Pomůcky pro uchycení přenosky (1 souprava) (RXQ2315)</p> <ul style="list-style-type: none"> ● Matice (2 ks.) ● Krátké šroubky (2 ks.) ● Dlouhé šroubky (2 ks.) ● Podložky (2 ks.) 	<p>Kabel PHONO (1 ks.) (K2KYYYY00257)</p> 	<p>Zemnicí vodič PHONO (1 ks.) (K4EY1YY00160)</p> 	
<p>Síťový kabel (1 ks.) (K2CT3YY00081)</p> 	<p>Síťový kabel (1 ks.) (K2CM3YY00041)</p> 	<p>Síťový kabel (1 ks.) (K2CS3YY00033)</p> 	<p>Sada šroubů pro uchycení gramofonového talíře (1 sada) (RXQ2343)</p> <ul style="list-style-type: none"> ● Dlouhé šroubky (3 ks.) ● Podložky (3 ks.) ● Talířové pružiny (3 ks.) 

- Počty jednotlivých typů příslušenství odpovídají červen 2016. Mohou být změněny bez předchozího upozornění.
- Zlikvidujte obalové materiály vhodným způsobem.
- Při likvidaci výrobku postupujte podle místních předpisů.
- Nepoužívejte žádný jiný síťový napájecí kabel, kabel PHONO a zemnicí vodič PHONO, s výjimkou těch dodaných s vaším přístrojem.
- Udržujte přenosku, přídavné závaží, matice, šrouby a podložky mimo dosah dětí, aby je nemohly spolknout.

Názvy součástí

Čísla uvedená jako (⇒ 20) odkazují na příslušnou stránku.

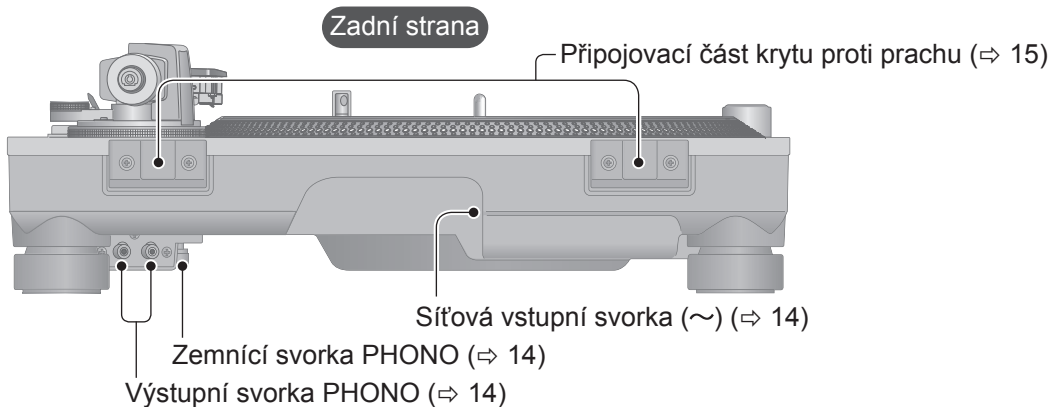
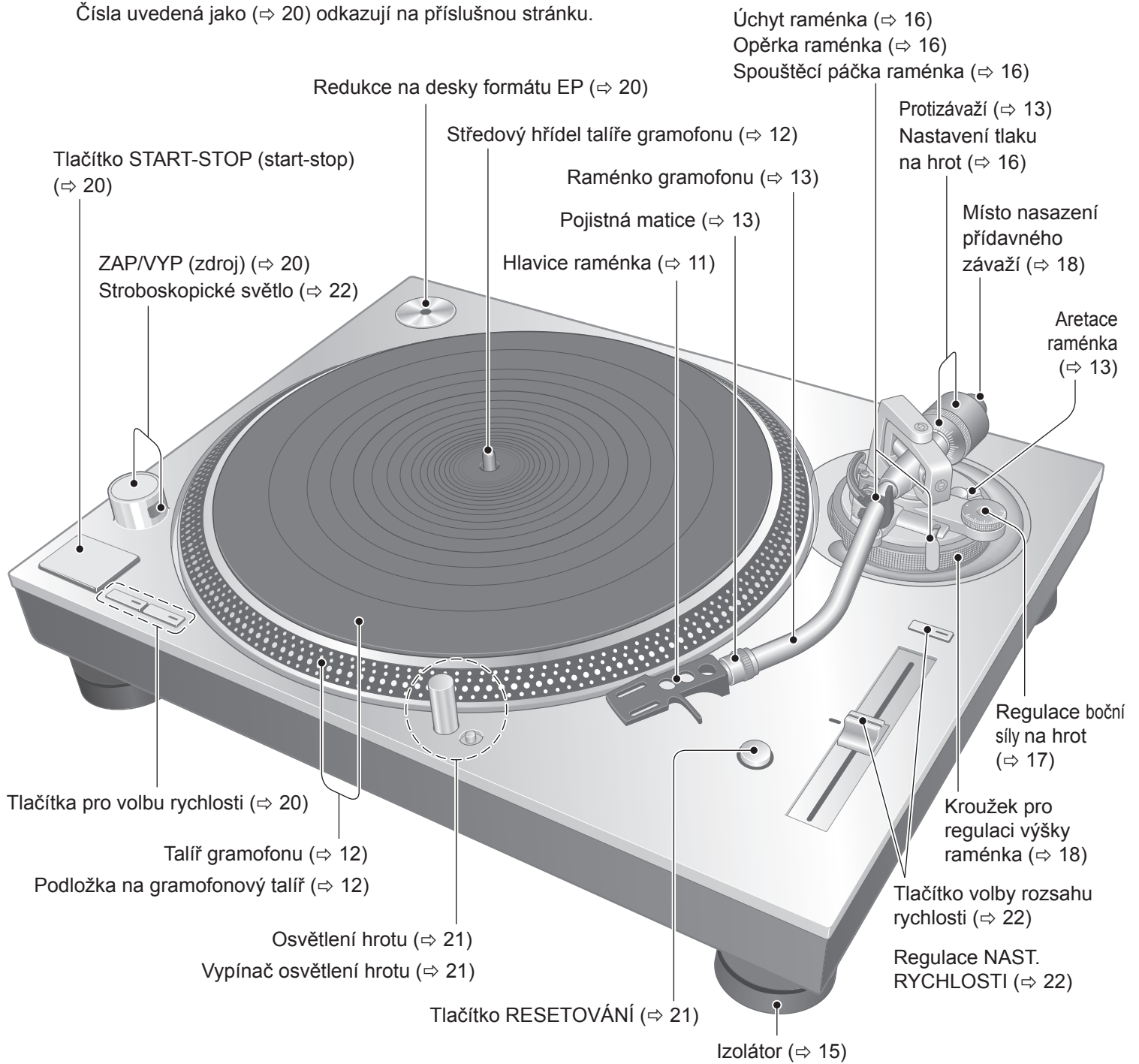

Sestavení gramofonu

Nasazení přenosky

1 Opatrně nasadíte přenosku (koupenu).

Pro správné nasazení přenosky na hlavici raménka postupujte dle pokynů dokumentace k přenosce a zlehka šroubky utáhněte.

- Jsou-li upevňovací šrouby přiloženy k přenosce, použijte je.
- K přehrávání krátkohrající desek formátu SP použijte přenosku určenou pro desek formátu SP.
- Použijte běžně dostupný plochý mini šroubovák (4 mm).

(Příklad)

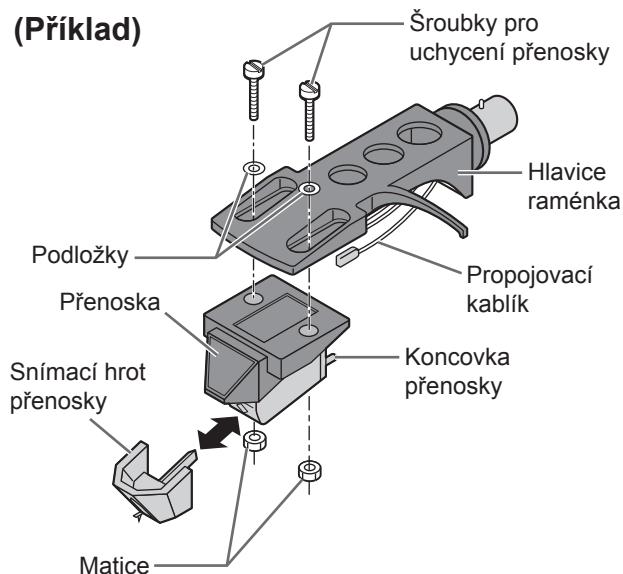

(Propojovací kablík)	(Koncovka)
Červený	→ Pravý kanál + (Červená)
Zelený	→ Pravý kanál - (Zelená)
Bílý	→ Levý kanál + (Bílá)
Modrý	→ Levý kanál - (Modrá)

2 Nastavte přesah raménka.

Použijte přiloženou kalibrační šablonu přesahu raménka.

- ① Kalibrační šablonu přesahu raménka nasadte na hlavici raménka.

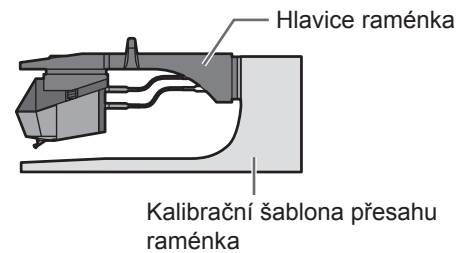

- ② Posouváním přenosky zarovnejte špičku hrotu s okrajem kalibrační šablony přesahu raménka.

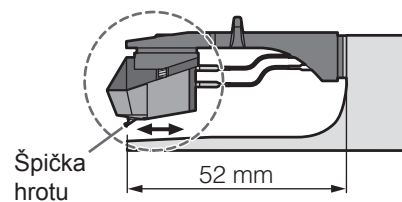

- Při pohledu shora a ze strany by přenoska měla být zarovnána paralelně s hlavicí raménka (na obrázku je pohled shora).

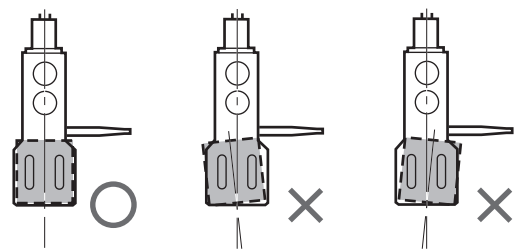

- ③ Utáhněte šroub přenosky.

- Dávejte pozor, aby přenoska nevyklouzla ze svého místa.

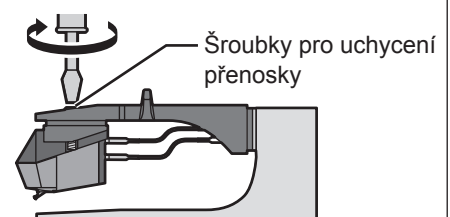

Přesah raménka lze nastavit optimálně.

Sestavení gramofonu (pokračování)

Aby nedošlo během dopravy k poškození přístroje, některé jeho součásti jsou odmontovány. Při sestavování gramofonu se řiďte následujícími pokyny.

Pozor

Síťový kabel nezapojte před dokončením montáže.

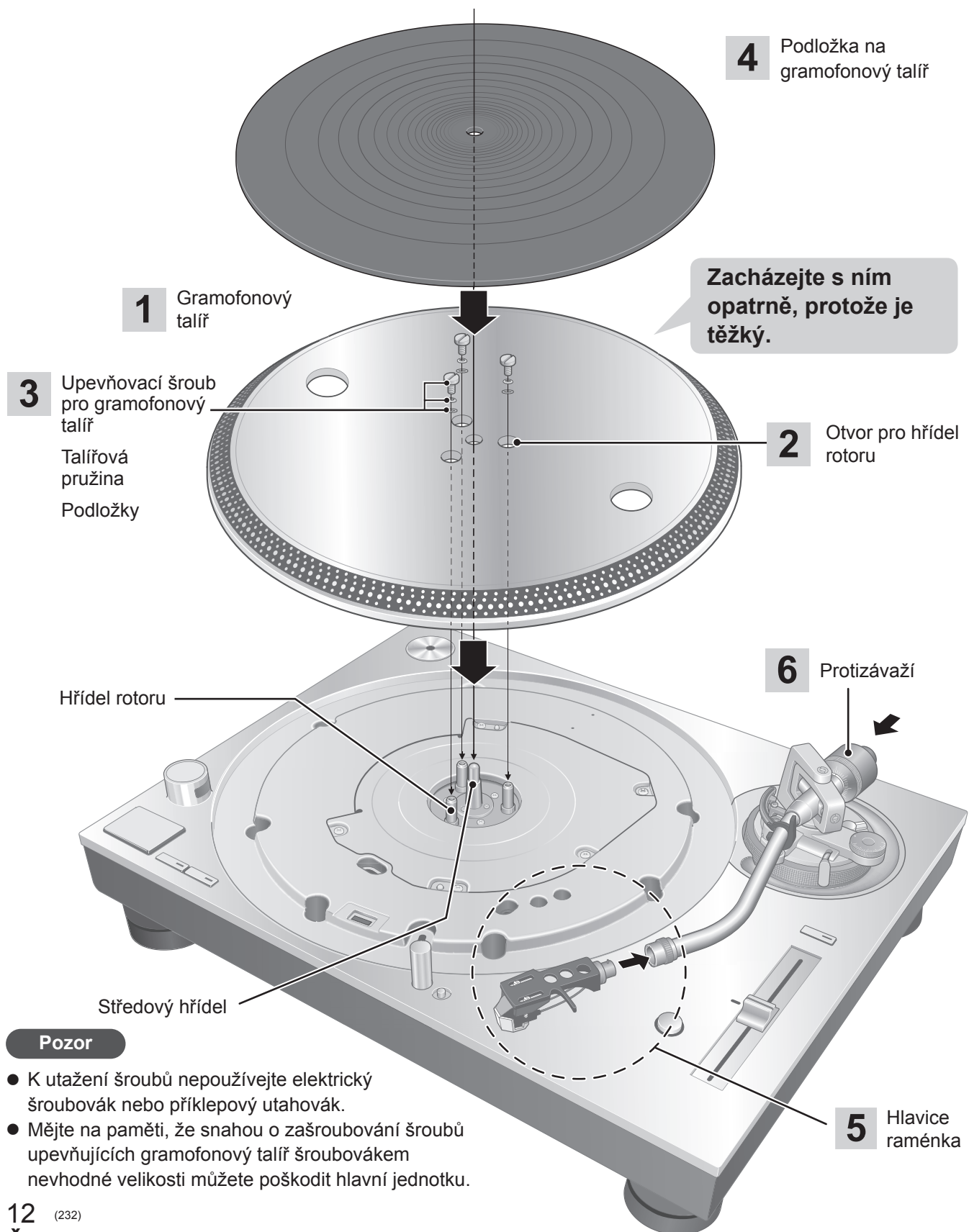

Pozor

- K utažení šroubů nepoužívejte elektrický šroubovák nebo příklepový utahovák.
- Mějte na paměti, že snahou o zašroubování šroubů upevňujících gramofonový talíř šroubovákem nevhodné velikosti můžete poškodit hlavní jednotku.

Nasazení gramofonového talíře

- 1 Vložte středový hřídel gramofonového talíře do středového otvoru gramofonového talíře.**

Pozor

- Buďte opatrní při manipulaci s gramofonovým talířem, protože je těžký.
- Setřete otisky prstů nebo nečistoty měkkým hadříkem.

- 2 Pomalu spouštějte gramofonový talíř a zarovnejte otvory pro hřídele rotoru (na třech místech) s hřídelemi rotoru.**

- Pro zarovnání otvorů s hřídelemi rotoru otáčejte gramofonovým talířem v obou směrech.

Pozor

- Pokud nejsou hřídele rotoru zarovnané, mezi gramofonovým talířem a hlavní jednotkou je mezera a není možné nasadit gramofonový talíř správně. Netlačte gramofonový talíř silou dolů.

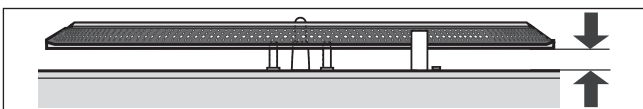

- 3 Nasadte podložky, talířové pružiny a šrouby gramofonového talíře na otvory pro upevnění hřídele rotoru a pevně upevňovací šrouby utáhněte.**

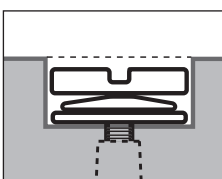

Pozor

- Při utahování šroubů nedopusťte, aby hlavy šroubů vyčnívaly nad horní plochu gramofonového talíře.
- Tyto tři šrouby utáhněte rovnoměrně.

■ Pro sejmutí gramofonového talíře

- Uvolněte upevňovací šrouby gramofonového talíře a vyjměte je.
-Šrouby, talířové pružiny a podložky pečlivě uschovejte.
- Držte gramofonový talíř oběma rukama a pomalu ho vytáhněte směrem nahoru.

Nasazení podložky na gramofonový talíř

- 4 Položte podložku na talíř gramofonu.**

Nasazení hlavice raménka

- 5 Nasadte hlavici raménka s přenoskou na raménko gramofonu.**

Držte hlavici raménka vodorovně a utáhněte pojistnou matici.

- Dávejte pozor, abyste se nedotkli špičky hrotu.

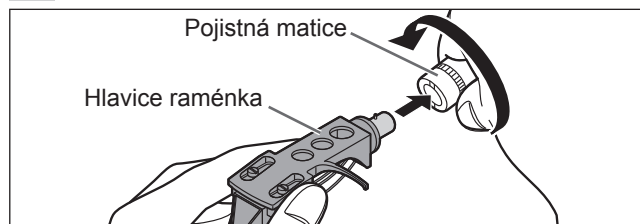

Nasazení protizávaží

- 6 Nasadte protizávaží na zadní konec raménka.**

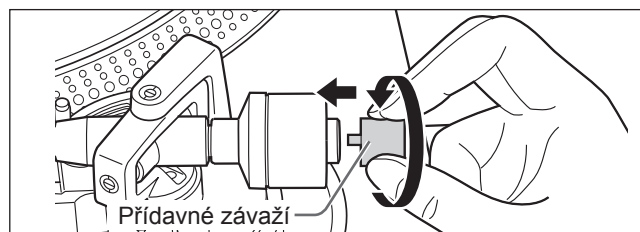
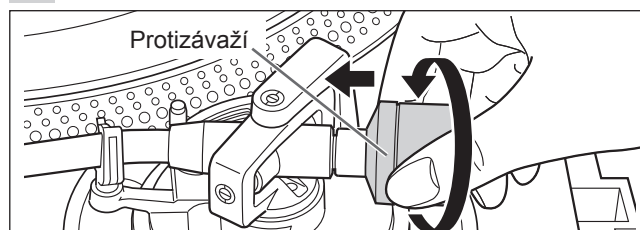

- Přiložené přídavné závaží upevněte na zadní konec raménka gramofonu dle hmotnosti vaší přenosky. Více informací o nastavitelném rozsahu hmotnosti přenosky najdete v části „Doporučená hmotnost přenosky“. (⇒25)

Poznámka

- Vnitřek protizávaží je naolejovaný.

Zapojení a instalace

- Před provedením jakéhokoliv propojení vypněte všechny jednotky a odpojte síťový kabel ze zásuvky.
- Síťové napájení zapojte až po dokončení všech ostatních propojení.
- Ujistěte se, že je připojen zemnicí vodič PHONO. V opačném případě může dojít k síťovému rušení.
- Podívejte se rovněž do návodu k obsluze připojeného zařízení.

1 Zapojte PHONO kabely a PHONO zemnicí vodič do vstupního terminálu připojeného zařízení.

- Jestliže připojený zesilovač nemá terminály PHONO, nedosáhnete odpovídající hlasitosti nebo kvality zvuku.

2 Zapojte síťový kabel napájení.

- Před připojením ke gramofonu zkontrolujte wattový výkon síťové zdířky připojovaného přístroje. (Příkon tohoto gramofonu je 14 W.)

Připojení k integrovanému zesilovači nebo systému komponent

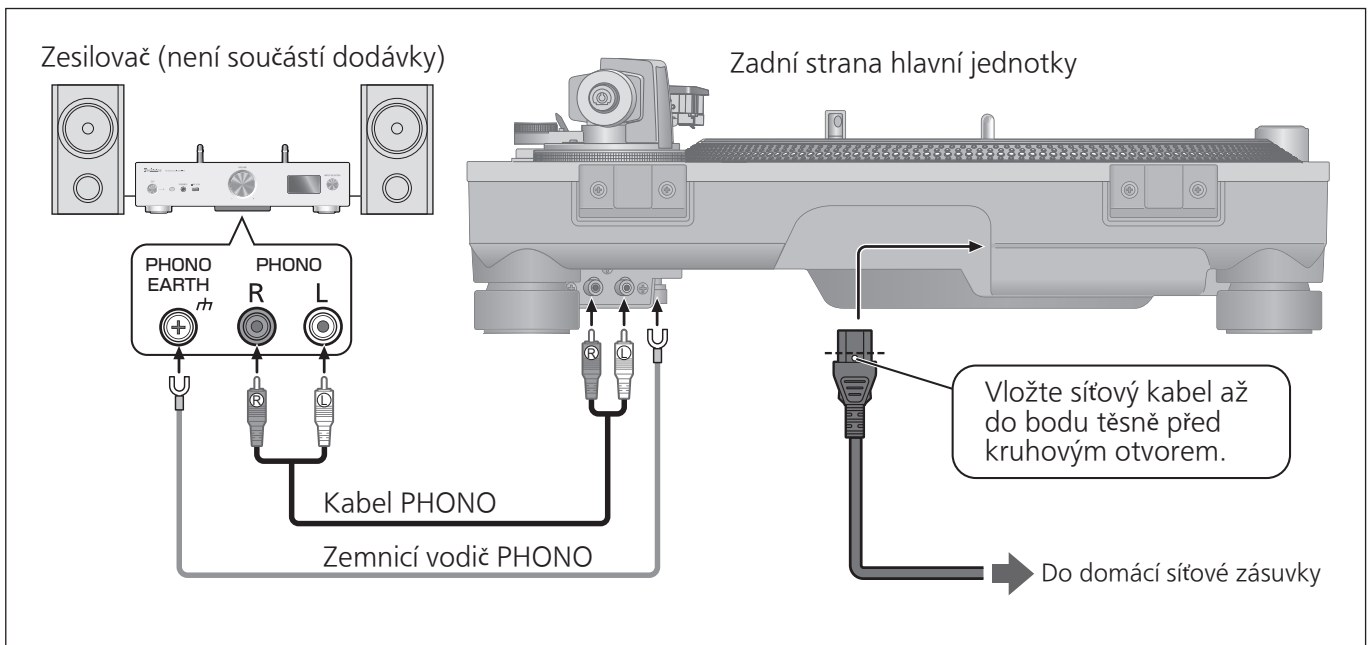

Poznámka

- Provozní vypínač neodpojuje celý přístroj od sítě, i když je nastaven v poloze „OFF“ (VYPNUTO). Pokud nebudete přístroj používat po delší dobu, vytáhněte zástrčku ze síťové zásuvky. Umístěte přístroj tak, aby bylo možné zástrčku snadno odpojit.

Instalace

Gramofon nainstalujte na rovnou plochu odolnou proti vibracím.

Gramofon udržujte co nejdále od reproduktorů.

■ Nastavení výšky pro zajištění vodorovné polohy tohoto přístroje

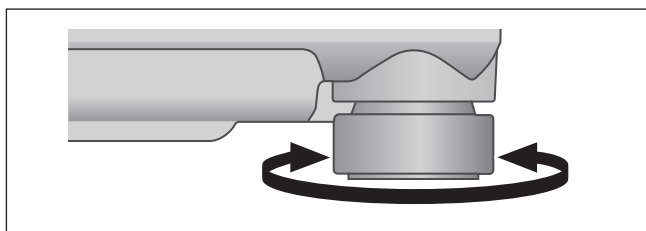

Pro otočení izolátorů zvedněte hlavní jednotku a upravte výšku.

- Ve směru hodinových ručiček: Výška se snižuje.
- Proti směru hodinových ručiček: Výška se zvyšuje.

Pozor

- Nevytočte izolátory příliš daleko. Mohlo by dojít k jejich odpadnutí nebo poškození.

Nasazení krytu proti prachu

1 Kryt proti prachu uchopte oběma rukama a nasadte jej na připojovací části krytu proti prachu (⇒ 10) na gramofonu.

- Chcete-li sejmout kryt proti prachu, držte ho otevřený a zvedněte ho přímo vzhůru.

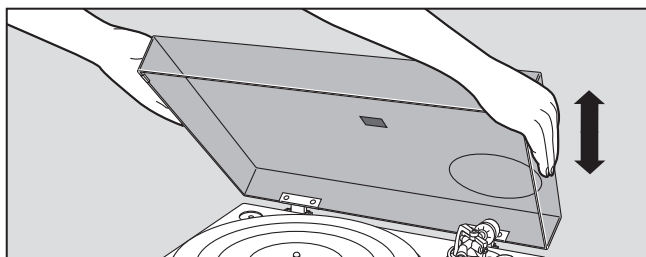

Pozor

- Před nasazením nebo sejmutím krytu proti prachu vraťte raménko gramofonu do opěrky raménka a upevněte ho úchytem raménka.

■ Poznámky k instalaci

- Před přemístěním tohoto přístroje odstraňte všechna připojená zařízení a vypněte napájení.
- Dbejte, aby gramofon nebyl vystaven přímému slunečnímu záření, prachu, vlhkosti a teple vyzařovanému z některých přístrojů.
- Tento přístroj může zachytit rušení od rádia, jestliže se nachází v jeho blízkosti.
Gramofon udržujte co nejdále od jakéhokoliv rádia.
- Přístroj neinstalujte na zdroj tepla.
- Přístroj nedávejte na místo, kde dochází k velkým teplotním rozdílům.
- Přístroj nedávejte na místo, kde často dochází ke kondenzaci vody.
- Přístroj nedávejte na nestabilní místo.
- Na tento přístroj nepokládejte žádný předmět.
- Neinstalujte přístroj do stísněného prostoru jako je knižní police.
- Tento přístroj nainstalujte na místo v dostatečné vzdálenosti od stěn nebo jiných zařízení, aby mohlo vzniklé tepelné záření z přístroje volně unikat.
- Ujistěte se, že materiál místa instalace je dostatečně pevný, aby unesl váhu tohoto přístroje.
- Mějte na paměti, že tento přístroj může být poškozen cigaretovým kouřem nebo vlhkostí z ultrazvukového zvlhčovače.

■ Kondenzace

Myslete na to, co se stane se studenou lahví nedávno vyndanou z ledničky. Pokud ji na chvíli ponecháte v místnosti, na povrchu láhve se vytvoří kapky rosy. Tento jev se nazývá „kondenzace“.

- Podmínky způsobující kondenzaci
 - ◇ Rychlá změna teploty (způsobená pohybem z teplého místa na chladné místo nebo naopak, rychlé chlazení nebo ohřívání nebo přímé vystavení chladnému vzduchu)
 - ◇ Vysoká vlhkost vzduchu v místnosti s velkým množstvím vodní páry atd.
 - ◇ Období dešťů
- Kondenzace může přístroj poškodit. Pokud k tomu došlo, přístroj vypněte a nechte ho, dokud se neadaptuje na okolní teplotu (přibližně 2 až 3 hodiny).

Nastavení

Horizontální vyvážení

Příprava

- Nejprve sejměte kryt proti prachu.
- Opatrně sejměte kryt hrotu tak, aby nedošlo k poškození hrotu, pak uvolněte úchyt raménka.
- Spusťte spouštěcí páčku raménka.
- Otočením nastavte ovladač boční síly působící na hrot do polohy „0“.

1 Uvolněte raménko gramofonu z opěrky raménka a nastavte vodorovné vyvážení otáčením protizávaží.

Uchopte raménko gramofonu a otočte protizávažím ve směru šipky pro nastavení vyvážení, dokud nebude raménko gramofonu přibližně ve vodorovné poloze.

- Dávejte pozor, aby se špička hrotu nedotkla talíře gramofonu nebo hlavní jednotky.

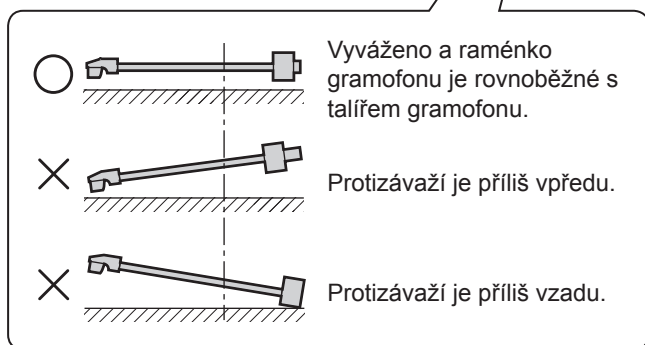
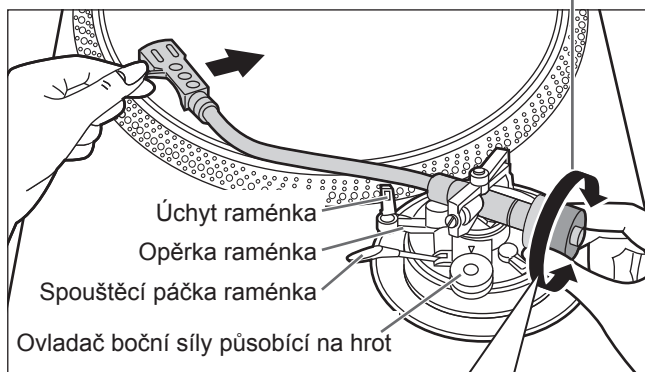
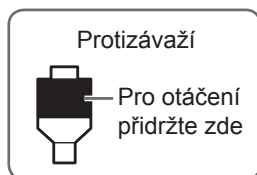

Přítlak hrotu

Příprava

- Nejprve sejměte kryt proti prachu.
- Raménko gramofonu vraťte do opěrky raménka a upevněte ho úchytem raménka.

1 Otáčejte ovladačem přítlaku hrotu, dokud se u středové rysky na zadní části raménka gramofonu neobjeví „0“.

- Během této úpravy přidržujte protizávaží.

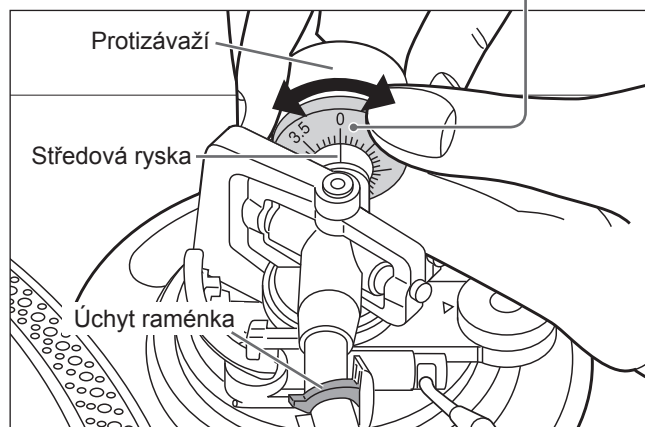
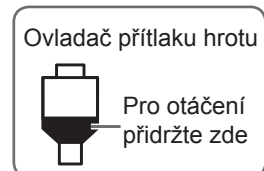

Poznámka

- Informace o vhodném přítlaku hrotu naleznete v uživatelské příručce Vašeho hrotu.

Boční síla působící na hrot

2 Otáčením protizávaží nastavte vhodný přítlak hrotu pro příslušnou přenosku.

- Ovladač přítlaku hrotu se bude otáčet společně s protizávažím.
- Otáčejte s ním, dokud se u středové rysky neobjeví příslušná hodnota přítlaku hrotu.

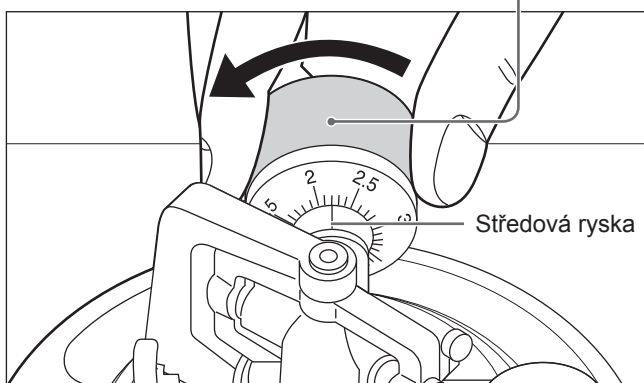
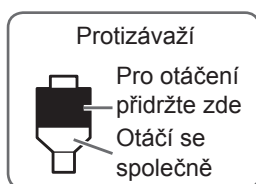

1 Otočením nastavte ovladač boční síly působící na hrot na stejnou hodnotu jako ovladač přítlaku hrotu.

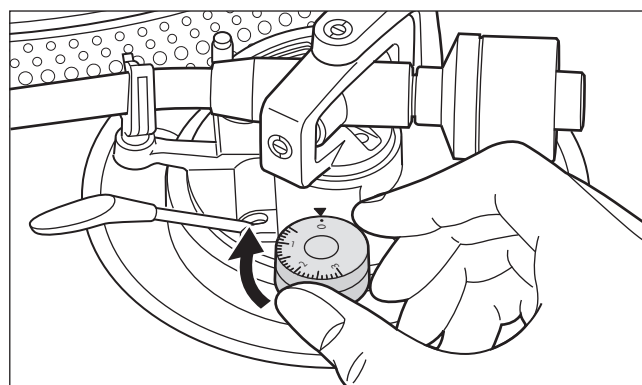

Poznámka

- Při nastavení tlaku hrotu 3 g a vyšší, upravte hodnotu ovládání protiskluzu na „3“.

Nastavení (pokračování)

Výška raménka gramofonu

Provedení této úpravy je nutné pouze u některých typů přenosek.

Příprava

- Položte gramofonovou desku na talíř gramofonu.

1 Uvolněte aretaci raménka.

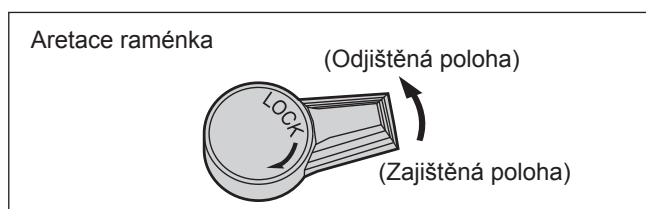

2 Pomocí ovládacího kroužku pro výšku raménka nastavte výšku.

Nastavte výšku raménka, dokud není raménko gramofonu rovnoběžné s deskou.

- ① Příslušné označení polohy v závislosti na výšce Vaší přenosky najdete v níže uvedené tabulce.

(Pro dodávanou hlavici raménka)

	Výška přenosky (H) v milimetrech	Poloha ovladače výšky
	17	0
	18	1
	19	2
	20	3
	21	4
	22	5
	23	6

- ② Otáčejte ovládacím kroužkem pro výšku raménka, dokud se příslušné označení polohy nezarovná s ryskou. Na ovládacím kroužku pro výšku raménka jsou vyznačeny hodnoty 0 až 6 mm.

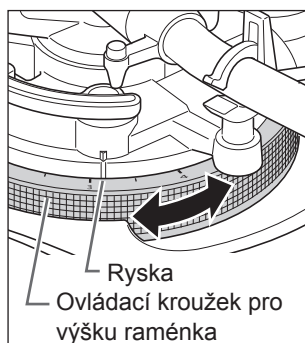

- 3 Po dokončení nastavení výšky raménka zajistěte raménko gramofonu otočením knoflíku aretace raménka.

■ Pokud neznáte výšku přenosky (H),

Opatrně sejměte kryt hrotu tak, aby nedošlo k poškození hrotu, pak uvolněte úchyt raménka. Spustte spouštěcí páčku raménka, položte hrot na gramofonovou desku a nastavte ovladač výšky tak, aby raménko bylo rovnoběžné s deskou.

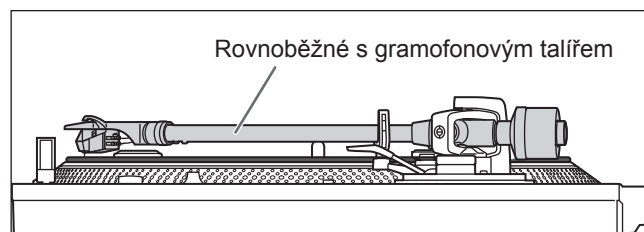

Pozor

- Dávejte pozor, abyste nepoškodili špičku hrotu.
- Nepoužívejte výrobek s odpojenou aretací raménka.

Výška zdvihu raménka

V případě potřeby upravte nastavení podle typu Vaší přenosky.

Příprava

- Položte gramofonovou desku na talíř gramofonu.
- Opatrně sejměte kryt hrotu tak, aby nedošlo k poškození hrotu, pak uvolněte úchyt raménka.
- Spouštěcí páčku raménka zvedněte a raménko gramofonu posuňte nad desku.

1 Zkontroluje výšku zdvihu raménka (vzdálenost mezi špičkou hrotu a plochou desky).

Je-li nutná úprava, přejděte ke kroku

2.

- Tovární nastavení výšky zdvihu raménka je 8 až 13 mm.

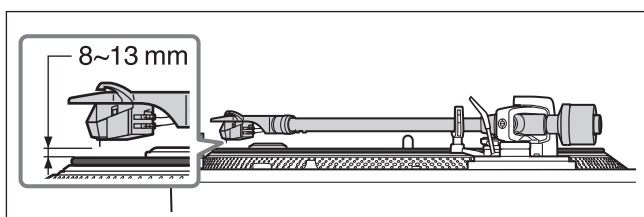

2 Raménko gramofonu vraťte doopěrky raménka a upevněteho úchytem raménka. Otáčejte seřizovacím šroubem.

- Otáčením šroubu ve směru hodinových ručiček se zdvih raménka snižuje.
- Otáčením šroubu proti směru hodinových ručiček se zdvih raménka zvyšuje.

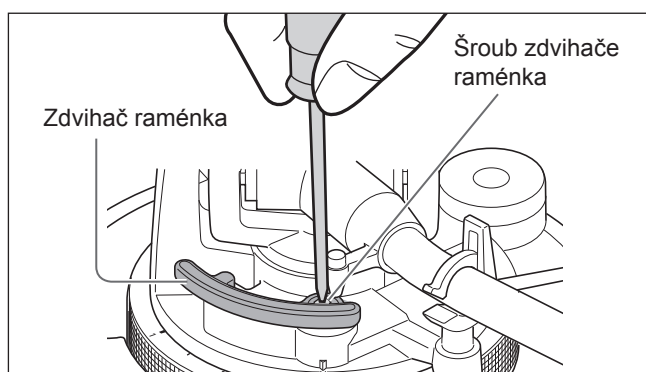

Nastavení rychlosti spouštění/brzdění talíře gramofonu

Můžete zvolit ruční režim nebo automatický režim. (Tovární nastavení: Automatický režim)

■ Automatický režim

Doporučujeme automatický režim, neboť dokáže plně využít výkonu výrobku.

Tím se automaticky nastavuje „rychlost spouštění“ (popsáno níže).

(Nastavený točivý moment nebude zohledněn.)

- ① Posuňte přepínač režimů do polohy [A] pomocí nějakého nástroje, například tenkého šroubováku.

■ Manuální režim

Umožňuje ruční nastavení „rychlosti spouštění“.

- ① Posuňte přepínač režimů do polohy [M] pomocí nějakého nástroje, například tenkého šroubováku.

Rychlost spouštění

Stisknutím tlačítka [START-STOP] můžete nastavit rychlost spouštění (dobu, za kterou talíř gramofonu dosáhne stálé rychlosti) a nárůst točivého momentu při stálé rychlosti.

- ① Nastavte volič točivého momentu pomocí plochého šroubováku.

- **Ve směru H: Rychlé spouštění**
- **Ve směru L: Pomalé spouštění**

Rychlost brzdění

Můžete nastavit rychlost brzdění stisknutím tlačítka [START-STOP], dokud se gramofonový talíř nezastaví. (Nastavení lze provést v automatickém i manuálním režimu.)

- ① Nastavte ovládací knoflík rychlosti brzdění pomocí plochého šroubováku.

- **Ve směru S: Pomalé zastavení**
- **Ve směru F: Rychlé zastavení**

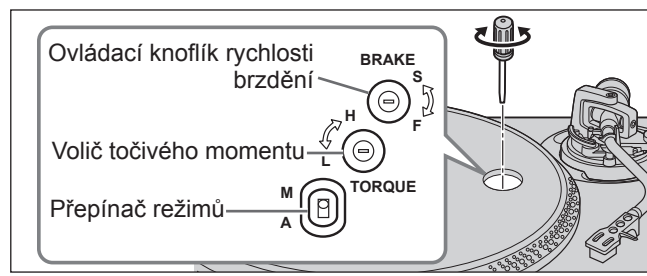

Poznámka

- Pro nastavení ovládacího knoflíku točivého momentu/rychlosti brzdění použijte běžně dostupný plochý mini šroubovák (2,4 mm).
- Neotáčejte knoflíkem příliš daleko za použití nadměrné síly.

Přehrávání desek

Příprava

- ★1 Položte gramofonovou desku na talíř gramofonu.
- ★2 Sejměte ochranný kryt hrotu přenosky a uvolněte raménko z úchytu.

1 Otočením voliče [ON/OFF] zapněte přístroj.

Stroboskopické světlo se rozsvítí, automaticky se zvolí rychlost 33-1/3 ot/min a rozsvítí se indikátor [33].

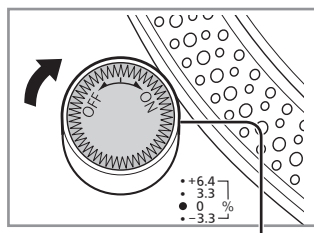

Stroboskopické světlo

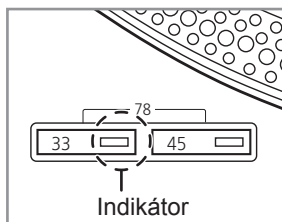

2 Stiskněte tlačítko [START-STOP].

Talíř gramofonu se začne otáčet.

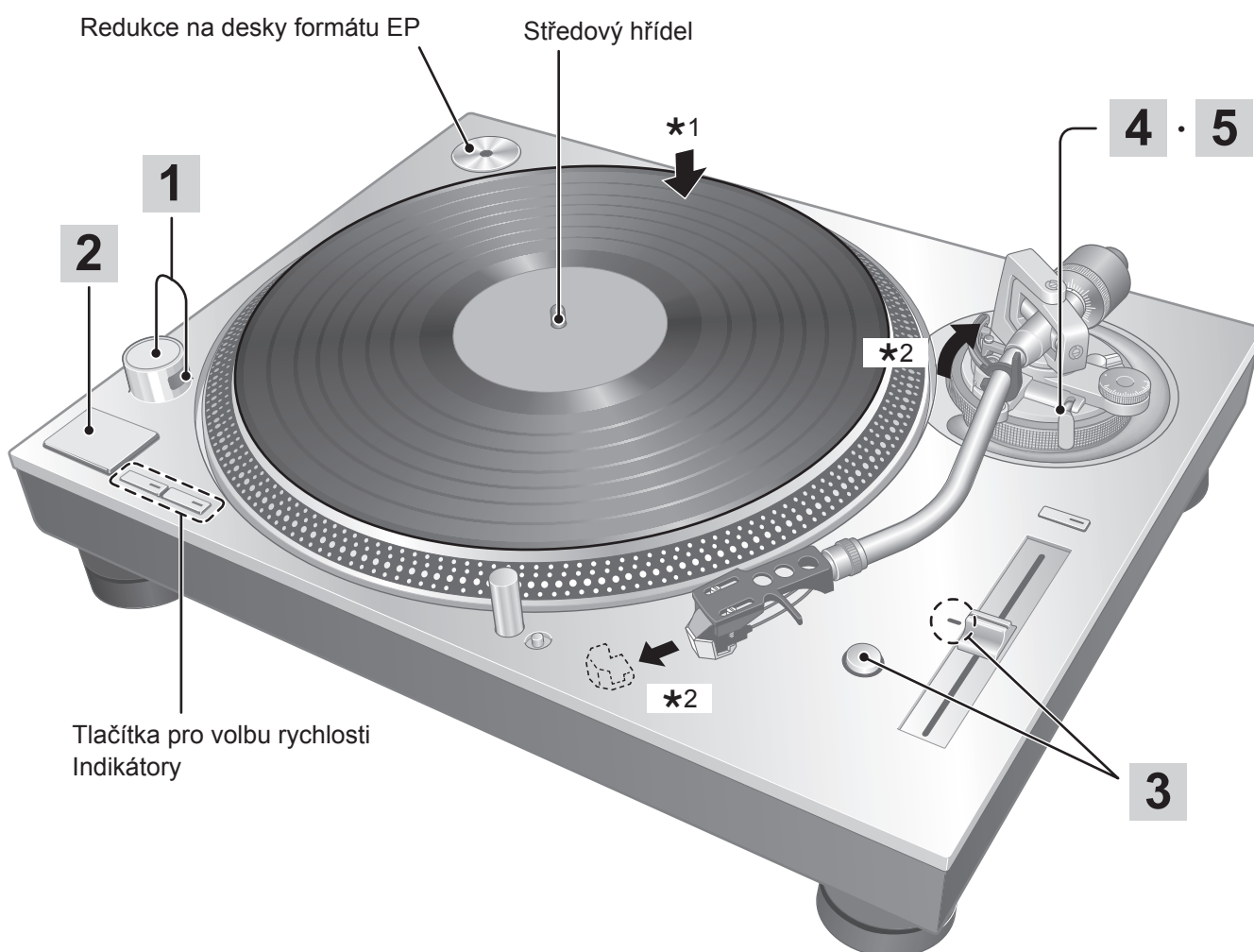
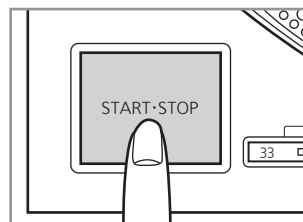

3 Po stisknutí tlačítka [RESET] se rozsvítí modrá kontrolka LED regulace rychlosti.

Tento přístroj přehrává s přednastavenou rychlostí (33-1/3, 45 nebo 78 ot/min) bez ohledu na pozici [pitch adj].

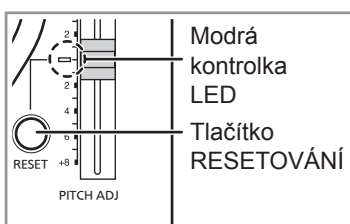

- Jemné nastavení rychlosti (⇒ 22)

4 Spouštěcí páčku raménka zvedněte a raménko gramofonu posuňte nad desku.

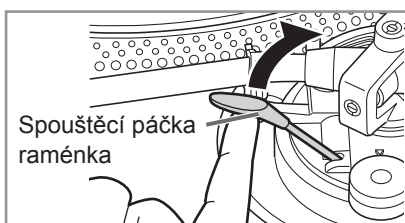

5 Spusťte spouštěcí páčku raménka. Raménko gramofonu klesne pomalu dolů.

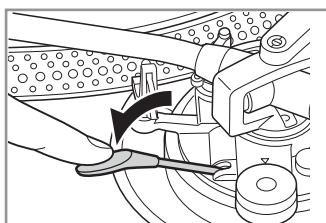

Začne přehrávání.

■ Pro dočasné zastavení přehrávání

Zvedněte spouštěcí páčku.

- Hrot přenosky se zvedne z povrchu desky.
- Chcete-li znovu zahájit přehrávání, spusťte spouštěcí páčku.

■ Při ukončení přehrávání

- ① Zvedněte spouštěcí páčku, vraťte raménko gramofonu do opěrky raménka a spusťte spouštěcí páčku.
- ② Stiskněte tlačítko [START-STOP]. Elektronická brzda jemně zastaví talíř.
- ③ Otočením voliče [ON/OFF] zapněte přístroj.
- ④ Upevněte raménko gramofonu úchytem raménka.
- ⑤ Nasadte ochranný kryt hrotu přenosky zpět (pro ochranu špičky hrotu).

■ Pro osvětlení hrotu přenosky

Špička hrotu přenosky je během přehrávání osvětlena.

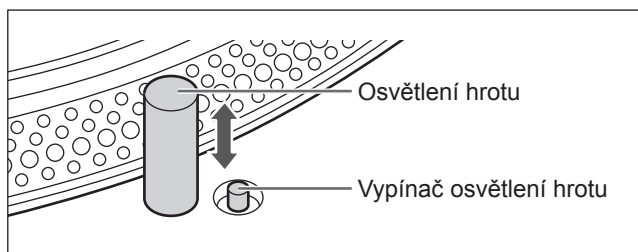

Stiskněte tlačítko vypínače osvětlení hrotu.

- Osvětlovací tělíčko (bílá LED kontrolka) se vysune nahoru a ozáří hrot.
- Pro vypnutí osvětlení zatlačte osvětlovací tělíčko dolů.

Pozor

Stiskněte pevně tlačítko vypínače osvětlení hrotu. Pokud jej stisknete jenom lehce, světlo se rozsvítí, ale nevysune se nahoru.

■ Při přehrávání desek formátu EP

- Stiskněte tlačítko pro volbu rychlosti [45] ([45] svítí).
- Nasadte redukci na desky formátu EP na středový hřídel.

■ Při přehrávání desek formátu SP

- Stiskněte najednou tlačítka pro volbu rychlosti [33] a [45] (78 ot/min: [33] a [45] svítí).

■ Při použití stabilizátoru desky (není součástí dodávky)

- Viz návod k použití stabilizátoru desky.
- Maximální hmotnost: 1 kg

Regulace rychlosti (jemné nastavení rychlosti)

1 Po stisknutí tlačítka [RESET] modrá kontrolka LED zhasne.

2 Stiskněte tlačítko volby rozsahu rychlosti pro výběr rozsahu rychlosti.

- [$\times 2$] světlo zapnuté: $\pm 16\%$
- [$\times 2$] světlo vypnuté: $\pm 8\%$

3 Během otáčení talíře gramofonu

Posun [PITCH ADJ].

- Výšku tónů lze upravit nastavením rychlosti otáčení v rozmezí přibližně -8% až $+8\%$ nebo přibližně -16% až $+16\%$, v závislosti na Vaší volbě.
- Tato čísla představují přibližná procenta pro Vaše nastavení.

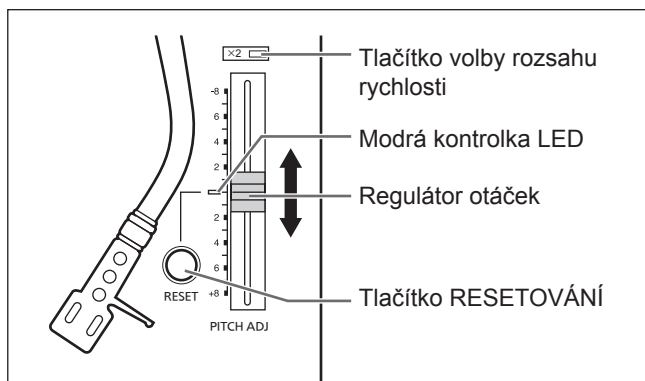

■ Při měření rychlosti otáčení

Ke zjištění rychlosti otáčení slouží čtyři řady odrazných stroboskopických segmentů, které jsou umístěny po obvodu talíře.

Odrazné stroboskopické segmenty

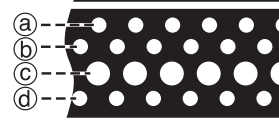

- Ⓐ $+6,4\%$ změna rychlosti při ustálené rychlosti
- Ⓑ $+3,3\%$ změna rychlosti při ustálené rychlosti
- Ⓒ Normální rychlost gramofonového talíře (33-1/3, 45 nebo 78 ot/min) při ustálené rychlosti
- Ⓓ $-3,3\%$ změna rychlosti při ustálené rychlosti

Pozor

Odrazné stroboskopické segmenty jsou osvětleny stroboskopickým světlem (modrá LED kontrolka) a synchronizovány s přesnou frekvencí digitálního ovládání.

Pro měření rychlosti vždy používejte modrou LED kontrolku.

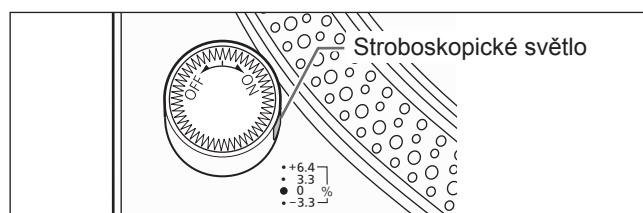

■ Obnovení původní rychlosti

Stiskněte tlačítko [RESET].

Modrá kontrolka LED se rozsvítí a rychlost se ihned vrátí na přednastavenou hodnotu bez ohledu na jakékoliv nastavení provedené pomocí [PITCH ADJ]. (33-1/3, 45 nebo 78 ot/min)

Údržba přístroje

■ Péče o součásti

Pečlivě očistěte prach z hrotu a z desek.

- Sejměte hlavici raménka s přenoskou a očistěte hrot měkkým kartáčem. Hrot stírejte od spodní části směrem ke špičce.
- K čištění desek použijte čistič desek.

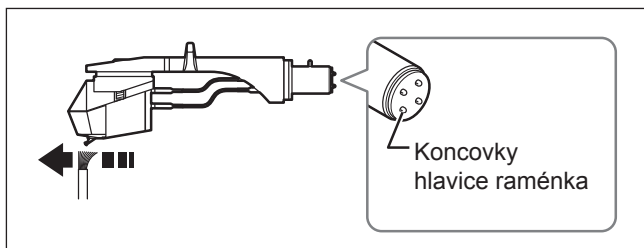

Očistěte občas koncovky hlavice raménka.

Otřete koncovky hlavice raménka měkkým hadříkem a nasadte hlavici raménka na raménko gramofonu.

Před sejmutím či nasazením hlavice na raménko snižte hlasitost nebo vypněte zesilovač.

Pokud by zesilovač zůstal během manipulace s hlavici zapnut, mohlo by dojít k poškození reproduktorů.

■ Čištění krytu proti prachu

Otřete kryt proti prachu a skříň měkkým hadříkem.

Při silném znečištění otřete nečistoty dobře vyždímaným vlhkým hadříkem a poté je otřete měkkým hadříkem.

- Nepoužívejte rozpouštědla včetně benzínu, ředidla, alkoholu, kuchyňských čisticích prostředků, chemických čisticích přípravků a podobných. Jejich použití může způsobit deformaci vnější skříňky nebo poškození povrchové úpravy.
- Během přehrávání desek nestírejte z krytu prach. Tím může dojít k tvorbě statické elektřiny. Tato statická elektřina může způsobit přitáhnutí raménka gramofonu k protiprachovému krytu.

■ Stěhování přístroje

Gramofon uložte zpět do původního obalu.

Pokud se původní obal nedochoval, postupujte následovně:

- Sejměte talíř gramofonu a jeho podložku a pečlivě je zabalte.
- Z raménka gramofonu sejměte hlavici raménka a protizávaží a pečlivě je zabalte.
- Upevněte raménko gramofonu do úchytu raménka a upevněte ho páskou.
- Hlavní jednotku pečlivě zabalte do pokrývky nebo balicího papíru.

■ Symbol WEEE

Likvidace výrobku mimo země EU



Tento symbol je platný pouze v rámci Evropské unie.

Pro informace o správném způsobu likvidace se obraťte na místní státní úřad nebo svého prodejce.

Drobné závady a jejich odstranění

Řešení problémů Než si vyžádáte opravu, zkontrolujte níže uvedené položky. Pokud máte pochybnosti o některých bodech kontroly nebo jestliže nápravná opatření uvedená v tabulce problém nevyřeší, obraťte se na prodejce.

Nefunguje napájení.

- Je síťový kabel napájení zapojen do zásuvky? Pevně zasuňte kabel do zásuvky. (⇒ 14)

Napájení je v pořádku, ale nehraje zvuk. Zvuk je slabý.

- Jsou správně zapojeny vodiče ke svorkám PHONO zesilovače/přijímače? Zapojte PHONO kabely do PHONO koncovek zesilovače. (⇒ 14)

Zvuk levého a pravého kanálu je přehozen.

- Nejsou prohozena připojení stereofonního propojovacího kabelu k zesilovači či přijímači? Všechna zapojení dvakrát zkontrolujte. (⇒ 14)
- Jsou správně připojeny propojovací kablíčky hlavice raménka ke koncovkám přenosky? Všechna zapojení dvakrát zkontrolujte. (⇒ 11)

Při přehrávání se ozývá hučení.

- Nejsou v blízkosti stereofonního propojovacího kabelu zapnuty další přístroje či jejich síťový kabel? Odpojte další přístroje a jejich síťový kabel od gramofonu.
- Je zapojen zemnicí vodič? Zkontrolujte správné zapojení zemnicího vodiče. (⇒ 14)

Stroboskop nebo modrá kontrolka bliká.

Pokud stroboskop nebo modrá kontrolka bliká, proveďte následující postup. Může tak dojít ke zmírnění příznaků.

- 1 Otočte volič [ON/OFF] do polohy OFF (VYPNUTO).
 - 2 Vytáhněte zástrčku napájení, počkejte po dobu tří sekund a poté znovu zapojte zástrčku.
 - 3 Otočte volič [ON/OFF] do polohy ON (ZAPNUTO) a stiskněte tlačítko [START-STOP] pro otáčení gramofonového talíře.
- V případě, že se stroboskop nebo modrá kontrolka znovu rozbliká, podívejte se, o který z těchto ukazatelů se jedná, a obraťte se na naše servisní středisko.

Aktualizace firmwaru

Pro zlepšení fungování nebo přidání nové funkce je firmware přístroje aktualizován dle potřeby.

Před aktualizací

- Z webových stránek podpory si stáhněte firmware pro aktualizaci na vyšší verzi a vytvořte paměť USB používanou pro aktualizaci verze.
- Pro informace o tom, jak vytvořit USB paměť k přechodu na vyšší verzi se podívejte na následující webovou stránku.
www.technics.com/support/firmware/

1 Otočte volič [ON/OFF] do polohy OFF (VYPNUTO) a sejměte gramofonový talíř. (⇒ 13)

2 Připojte USB paměť pro aktualizaci na vyšší verzi ke koncovce přístroje UPDATE (AKTUALIZACE).



3 Otočte volič [ON/OFF] do polohy ON (ZAPNUTO).

- Pokud je aktualizace zahájena, kontrolky aktualizace se rozsvítí zleva doprava.



4 Zkontrolujte, zda jsou všechny čtyři kontrolky rozsvícené a poté otočte volič [ON/OFF] do polohy OFF (VYPNUTO).

- Aktualizace firmwaru trvá přibližně 120 sekund.

5 Vyjměte USB paměť.

Pozor

- Pokud je gramofonový talíř sejmут, nestiskněte tlačítko [START-STOP].
- Použijte paměť USB s formátem FAT16 nebo FAT32.
- K terminálu UPDATE (AKTUALIZACE) tohoto přístroje nepřipojujte žádné jiné USB zařízení než USB paměť pro aktualizaci na vyšší verzi.
- Žádné USB zařízení nelze nabíjet z terminálu UPDATE (AKTUALIZACE) tohoto přístroje.
- Pokud se během 15 sekund po připojení USB paměti a po otočení [ON/OFF] na ON aktualizací lampy nerozsvítí nebo blikají, navštivte následující webovou stránku.
www.technics.com/support/firmware/

Technické údaje

Obecné údaje	
Napájení	110 - 240 VAC, 50/60 Hz
Příkon	14 W (Napájení ZAPNUTO) 0,2 W (Napájení VYPNUTO)
Rozměry (Š×V×H)	453 x 173 x 372 mm
Hmotnost	Přibl. 18,0 kg

Sekce talíře gramofonu	
Typ	Gramofon s přímým pohonem Direct drive (manuální)
Pohon	Přímý
Motor	Stejnoseměrný bezkomutátorový motor
Gramofonový talíř	Odlitek ze slitiny mosazi a hliníku Průměr: 332 mm Hmotnost: Přibl. 3,6 kg (včetně gumového potahu)
Rychlost otáček talíře gramofonu	33-1/3, 45 a 78 ot/min
Proměnný rozsah rychlosti	±8 % a ±16 %
Točivý moment spouštění	3,3 kg-cm
Charakteristika rozběhu	0,7 sekundy z klidového stavu na 33-1/3 ot/min
Brzdění	Elektronický systém brzdění
Kolísání a chvění	0,025 % W.R.M.S. (JIS C5521)
Úroveň hluku	78 dB (se zátěží dle IEC 98A)

Sekce raménka gramofonu	
Typ	Statically-vyvážený typ
Účinná délka	230 mm
Přesah raménka	15 mm
Úhlová chyba	Do 2° 32' (na vnější drážce desky o průměru 30 cm (12")) Do 0° 32' (na vnitřní drážce desky o průměru 30 cm (12"))
Vychylovací úhel	22°
Rozsah nastavení výšky raménka	0 - 6 mm
Rozsah nastavení tlaku na hrot	0 – 4 g (přímé čtení)
Hmotnost hlavice raménka	Přibl. 7,6 g
Doporučená hmotnost přenosky	(Bez přídavného závaží) 5,6 – 12,0 g 14,3 – 20,7 g (včetně hlavice raménka) (S malým přídavným závažím) 10,0 – 16,4 g 18,7 – 25,1 g (včetně hlavice raménka) (S velkým přídavným závažím) 14,3 – 19,8 g 23,0 – 28,5 g (včetně hlavice raménka)
Kabelové oko hlavice raménka	1,2 mm φ 4-kolíkové kabelové oko

Technické údaje mohou být změněny bez předchozího upozornění.

Manufactured by:
Panasonic Corporation
Kadoma, Osaka, Japan

Importer for Europe:
Panasonic Marketing Europe GmbH
Panasonic Testing Centre
Winsbergring 15, 22525 Hamburg, Germany

EU



Panasonic Corporation

Web Site: <http://www.panasonic.com>

En Ge Fr It Sp Du Sw Da Fi Po Cz

