

Panasonic®

Operating Instructions
 Bedienungsanleitung
 Mode d'emploi
 Istruzioni per l'uso
 Instrukcja obsługi
 Návod k obsluze

CD Stereo System CD-Stereoanlage Chaîne stéréo avec lecteur CD Sistema stereo CD Zestaw stereo z CD Stereosystém s CD

Model No. **SC-MAX4000**

Thank you for purchasing this product.

For optimum performance and safety, please read these instructions carefully.

Please keep this manual for future reference.

Wir möchten Ihnen dafür danken, dass Sie sich für dieses Gerät entschieden haben.

Um eine optimale Leistung und Sicherheit zu gewährleisten, lesen Sie bitte diese Bedienungsanleitung sorgfältig durch.

Bewahren Sie diese Anleitung auf, um sie später zum Nachschlagen griffbereit zu haben.

Nous vous remercions pour votre achat de cet appareil.

Pour en obtenir des performances optimales et pour votre sécurité, veuillez lire attentivement le présent manuel.

Conservez ce manuel.

La ringraziamo per aver acquistato questo prodotto.

Per ottenere le prestazioni migliori e per la sicurezza, leggere attentamente queste istruzioni.

Conservare questo manuale per future consultazioni.

Dziękujemy za zakupienie tego produktu.

Proszę dokładnie zapoznać się z tą instrukcją obsługi, aby jak najlepiej wykorzystać to urządzenie i zapewnić jego bezpieczne użytkowanie.

Prosimy o zachowanie niniejszej instrukcji obsługi.

Děkujeme za zakoupení tohoto výrobku.

Pro dosažení optimálního výkonu a z bezpečnostních důvodů si pečlivě přečtěte tyto pokyny.

Uschovejte si prosím tento návod k obsluze.

E

RQT0A38-D

Your system and the illustrations can look differently. These operating instructions are applicable to the following system.

System	SC-MAX4000
Main unit	SA-MAX4000
Speakers	SB-MAX4000

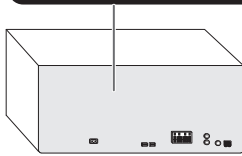

Back of product

Recording and playback of content on this or any other devices may require permission from the owner of the copyright or other such rights of that content. Panasonic has no authority to and does not grant you that permission and explicitly disclaims any right, ability or intention to obtain such permission on your behalf. It is your responsibility to ensure that your use of this or any other devices complies with applicable copyright legislation in your country. Please refer to that legislation for more information on the relevant laws and regulations involved or contact the owner of the rights of the content you wish to record or playback.

Table of contents

Safety precautions	2
Caution for AC mains lead	3
Sales and Support Information	3
Supplied accessories	3
Placement of speakers	4
Preparing the remote control	4
Making the connections	5
Overview of controls	6
Preparing media	8
Media playback	9
Radio	11
Recording	12
Sound and illumination effects	13
DJ functions	14
Using a microphone	15
Clock and timers	15
External equipment	16
Others	17
Maintenance	17
Troubleshooting	18
Specifications	20
About Bluetooth®	21
Licenses	21

RQTD043B
2

Safety precautions

WARNING!

Unit

- To reduce the risk of fire, electric shock or product damage,
 - Do not expose this unit to rain, moisture, dripping or splashing.
 - Do not place objects filled with liquids, such as vases, on this unit.
 - Use only the recommended accessories.
 - Do not remove covers.
 - Do not repair this unit by yourself. Refer servicing to qualified service personnel.
 - Do not let metal objects fall inside this unit.

CAUTION!

Unit

- To reduce the risk of fire, electric shock or product damage,
 - Do not install or place this unit in a bookcase, built-in cabinet or in another confined space. Ensure this unit is well ventilated.
 - Do not obstruct this unit's ventilation openings with newspapers, tablecloths, curtains, and similar items.
 - Do not place sources of naked flames, such as lighted candles, on this unit.
- This unit is intended for use in moderate climates.
- This unit may receive radio interference caused by mobile telephones during use. If such interference occurs, please increase separation between this unit and the mobile telephone.
- This unit utilizes a laser. Use of controls or adjustments or performance of procedures other than those specified herein may result in hazardous radiation exposure.
- Set the unit up on an even surface away from direct sunlight, high temperatures, high humidity, and excessive vibration.
- The mains plug is the disconnecting device. Install this unit so that the mains plug can be unplugged from the socket outlet immediately.

Battery

- Danger of explosion if battery is incorrectly replaced. Replace only with the type recommended by the manufacturer.
- When disposing of the batteries, please contact your local authorities or dealer and ask for the correct method of disposal.
- Do not heat or expose to flame.
- Do not leave the battery(ies) in a car exposed to direct sunlight for a long period of time with doors and windows closed.
- Do not break open or short-circuit the battery.
- Do not charge the alkaline or manganese battery.
- Do not use the battery if the cover has peeled off.
- Remove the battery if you do not use the remote control for a long period of time. Keep in a cool, dark area.

Caution for AC mains lead

(For the AC mains plug of three pins)

For your safety, please read the following text carefully.

This appliance is supplied with a moulded three pin mains plug for your safety and convenience.

A 5-ampere fuse is fitted in this plug.

Should the fuse need to be replaced please ensure that the replacement fuse has a rating of 5-ampere and that it is approved by ASTA or BSI to BS1362.

Check for the ASTA mark  or the BSI mark  on the body of the fuse.

If the plug contains a removable fuse cover you must ensure that it is refitted when the fuse is replaced. If you lose the fuse cover the plug must not be used until a replacement cover is obtained.

A replacement fuse cover can be purchased from your local dealer.

Before use

Remove the connector cover.

How to replace the fuse

The location of the fuse differ according to the type of AC mains plug (figures A and B). Confirm the AC mains plug fitted and follow the instructions below.

Illustrations may differ from actual AC mains plug.

1. Open the fuse cover with a screwdriver.

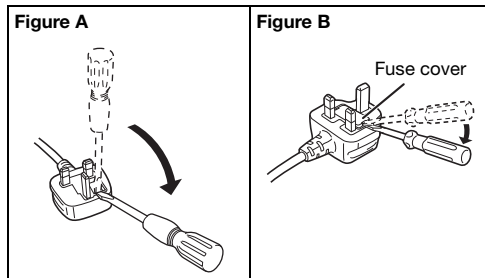

2. Replace the fuse and close or attach the fuse cover.

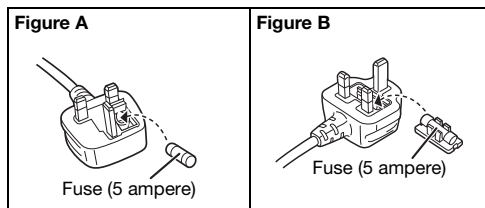

Sales and Support Information

For the United Kingdom and Ireland

Customer Communications Centre

- For customers within the UK: 0344 844 3899
- For customers within Ireland: 01 289 8333
- Monday – Friday 9:00am – 5:00pm (Excluding public holidays).
- For further support on your product, please visit our website: www.panasonic.co.uk

Direct Sales at Panasonic UK

- Order accessory and consumable items for your product with ease and confidence by phoning our Customer Communications Centre Monday – Friday 9:00am – 5:00pm (Excluding public holidays).
- Or go on line through our Internet Accessory ordering application at www.pas-europe.com.
- Most major credit and debit cards accepted.
- All enquiries transactions and distribution facilities are provided directly by Panasonic UK.
- It couldn't be simpler!
- Also available through our Internet is direct shopping for a wide range of finished products. Take a browse on our website for further details.

Supplied accessories

Check and identify the supplied accessories. Use numbers indicated in parentheses when asking for replacement parts. (Product numbers correct as of May 2015. These may be subject to change.)

- 2 AC mains leads

For the United Kingdom and Ireland

(K2CT2YY00097)

- 1 AM loop antenna

(N1DY000011)

- 1 FM indoor antenna

(RSAX0002)



- 1 Remote control

(N2QAYB001022)

- 1 Remote control battery

For the United Kingdom and Ireland

- 1 Antenna plug adaptor

(K1YZ02000013)



CAUTION!

Keep the antenna plug adaptor out of reach of children to prevent swallowing.

Note:

Use the AC mains lead that is suitable for your household mains socket.

Placement of speakers

Put the speakers so that the tweeter is on the outside.

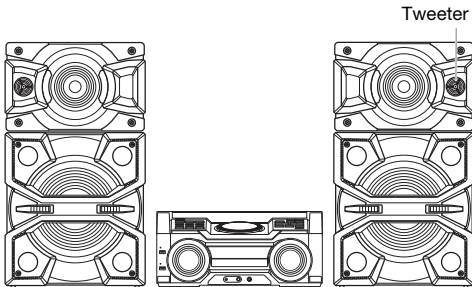

Use only the supplied speakers.

You can cause damage to the system and decrease the sound quality if you use other speakers.

Note:

- Keep your speakers more than 10 mm from the main unit for ventilation.
- Put the speakers on a flat safe surface.
- More than one person is required to move, tilt or carry the speakers.

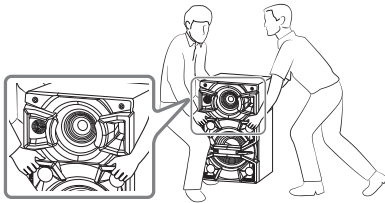

- These speakers do not have magnetic shielding. Do not put them near TVs, PCs or other equipment easily influenced by magnetism.
- When you play at high levels for a long period, it can cause damage to the speakers and decrease the life of the speakers.
- Decrease the volume in these conditions to prevent damage:
 - When the sound is distorted.
 - When you adjust the sound quality.

CAUTION!

- Use the speakers only with the recommended system. If not, you can cause damage to the amplifier and speakers and can cause a fire. Consult an approved service personnel if damage occurs or if there is a sudden apparent change in performance.
- Do not modify the speaker or speaker wires as this can cause damage to the system.
- Do the procedures included in these instructions when you attach the speakers.
- Do not touch the speaker cone's reverberating surfaces:
 - This may damage the speaker cone.
 - The speaker cone may be hot.
- Be careful when babies or children are near.
- Do not stack the speakers.

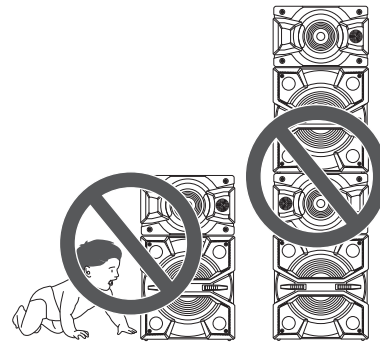

Preparing the remote control

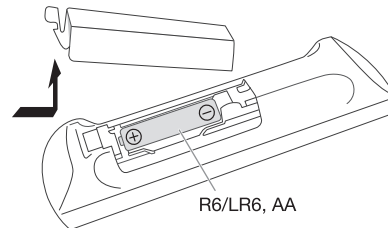

Use alkaline or manganese battery.

Install the battery so that the poles (+ and -) align with those in the remote control.

Making the connections

Connect the AC mains lead only after all the other connections have been made.

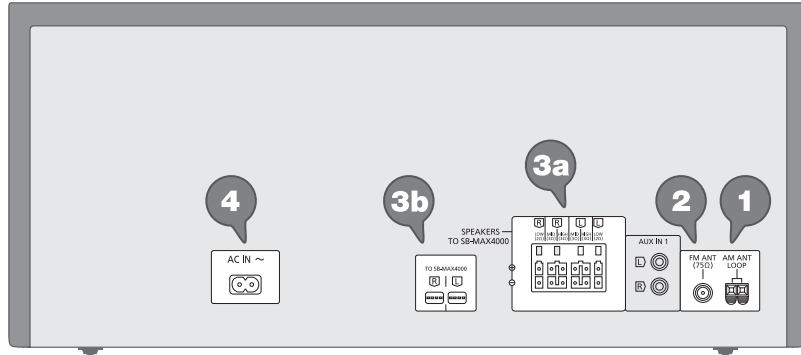

- 1 Connect the AM loop antenna.**
Stand the antenna up on its base until it clicks.

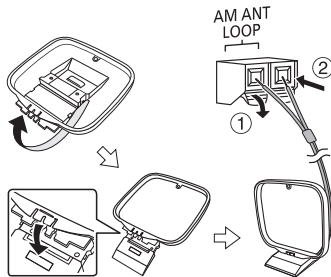

- 2 Connect the FM indoor antenna.**
Put the antenna where reception is best.

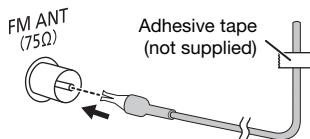

- 3 Connect the speakers.**
Connect the speaker cables to the terminals of the same colour.

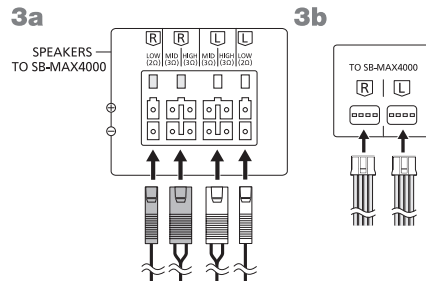

- 4 Connect the AC mains lead.**

For the United Kingdom and Ireland
READ THE "Caution for AC mains lead" BEFORE CONNECTION.

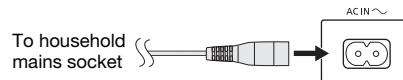

Do not use an AC mains lead from other equipment.

Conserving power
The system consumes a small amount of power even when it is in standby mode. Disconnect the power supply if you do not use the system. Some settings will be lost after you disconnect the system. You have to set them again.

For the United Kingdom and Ireland
Connect the FM outdoor antenna.
Use an outdoor antenna if the reception is poor.

Note:

- Do not use the outdoor antenna during a lightning storm.
- Disconnect the outdoor antenna if you do not use the system.

Overview of controls

Do the procedures with the remote control. You can also use the buttons on the main unit if they are the same.

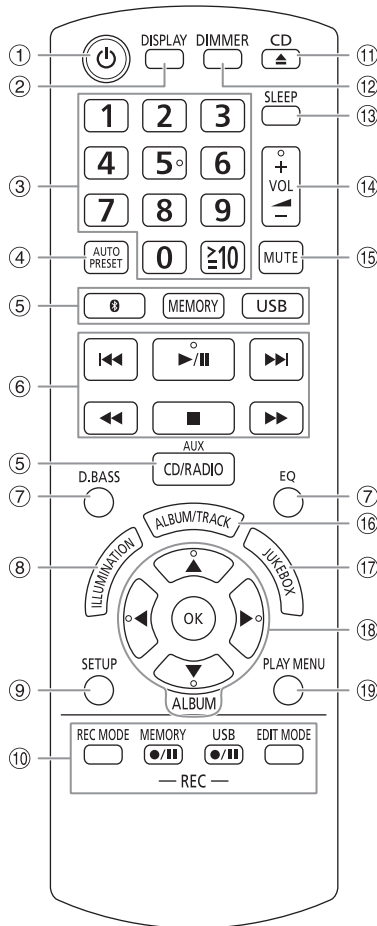

- ① **Standby/on switch** [⏻], [⏻/⏿]
Press to switch the unit from on to standby mode or vice versa. In standby mode, the unit is still consuming a small amount of power.
- ② View the content information
- ③ **Numeric buttons**
To select a 2-digit number
Example: 16: [≥10] → [1] → [6]
- ④ Auto preset the radio station
- ⑤ **Select the audio source**
On the main unit:
To start Bluetooth® pairing, press and hold [Ⓜ]-PAIRING].
- ⑥ Basic playback control
- ⑦ Select the sound effects
- ⑧ Select the illumination effects
- ⑨ View the setup menu
- ⑩ Recording operation control
- ⑪ Open or close the disc tray
- ⑫ **Decrease the brightness of the display panel**
To cancel, press the button again.
- ⑬ Set the sleep timer
- ⑭ Adjust the volume level
- ⑮ **Mute the sound**
To cancel, press the button again.
"MUTE" is also cancelled when you adjust the volume or when you switch off the system.
- ⑯ Select MP3 album or track
- ⑰ Select DJ jukebox
- ⑱ Select or confirm the option
- ⑲ View the play menu

Top View

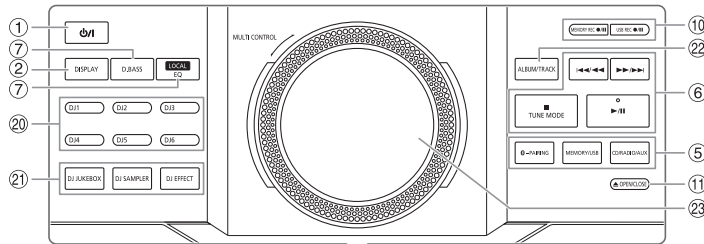

Front View

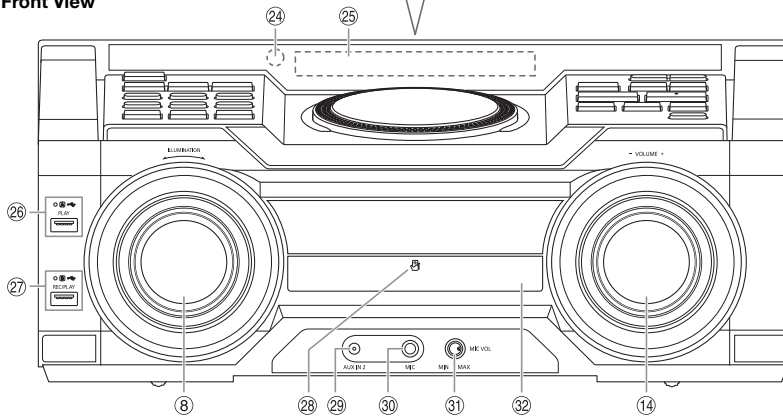

- 20 DJ function direct buttons**
 Press [DJ JUKEBOX], [DJ SAMPLER] or [DJ EFFECT] to switch on the DJ function.
 Press [DJ1] to [DJ6] on the main unit to select the desired function.
 To cancel, press the selected [DJ1] to [DJ6] again.
- 21 Switch on the DJ function**
 To cancel, press the button again.
- 22 Select MP3 album or track**
 Press [ALBUM/TRACK] to select album or track.
Browse tracks or albums
 Turn [MULTI CONTROL] to browse.
 To start playback from the selection, press **▶/||**.
- 23 Turntable for DJ and multi control**
- 24 Remote control sensor**
 Distance: Within approximately 7 m
 Angle: Approximately 20° up and down,
 30° left and right
- 25 Display panel**
- 26 USB A**
 USB port (←→)
 USB status indicator
 Play MP3 tracks.
- 27 USB B**
 USB port (←→)
 USB status indicator
 Play MP3 tracks.
 Record sound or music tracks.
- 28 NFC touch area**
- 29 AUX IN 2 jack**
- 30 Microphone jack**
- 31 Adjust the microphone volume level**
- 32 Disc tray**

Preparing media

Disc

- 1 Press [CD ▲] (main unit: [▲ OPEN/CLOSE]) to open the disc tray.
Put in a disc with the label facing up.
Press again to close the disc tray.
- 2 Press [CD/RADIO/AUX] to select "CD".

USB

Preparation

Before you connect a USB device to the system, make sure you do a backup of the data.

- 1 **Decrease the volume and connect the USB device to the USB port.**
Hold the main unit when connecting or disconnecting the USB device.
- 2 Press [USB] (main unit: [MEMORY/USB]) to select "USB A" or "USB B".
USB status indicator lights up in red when selected.

Note:

Do not use a USB extension cable. The system cannot recognise USB device connected through a cable.

Bluetooth®

You can connect and play an audio device wirelessly through Bluetooth®.

Preparation

- Switch on the Bluetooth® feature of the device and put the device near the system.
- Read the operating instructions of the device for details.

Pairing a device

Preparation

If this system is connected to a Bluetooth® device, disconnect it (⇒ "Disconnecting a device").

- 1 Press [Ⓜ].
If "PAIRING" is shown, continue with step 4.
- 2 Press [PLAY MENU] to select "PAIRING".
- 3 Press [◀, ▶] to select "OK? YES" and then press [OK].
"PAIRING" is shown.
To cancel, select "OK? NO".
- 4 **Select "SC-MAX4000" from the Bluetooth® menu of the device.**
If prompted for a passkey, input "0000".
The device connects with this system automatically after pairing is complete.
The name of the connected device is shown for a few seconds.

Using the main unit

- 1 Press and hold [Ⓜ -PAIRING] until "PAIRING" is shown.
- 2 Select "SC-MAX4000" from the Bluetooth® menu of the device.

Note:

You can pair up to 8 devices with this system. If a 9th device is paired, the device that has not been used for the longest time will be replaced.

Connecting a device

Preparation

If this system is connected to a Bluetooth® device, disconnect it (⇒ "Disconnecting a device").

- 1 Press [Ⓜ].
"BLUETOOTH READY" is shown.
- 2 **Select "SC-MAX4000" from the Bluetooth® menu of the device.**
The name of the connected device is shown for a few seconds.
- 3 **Start playback on the device.**

Note:

- A device must be paired to connect.
- This system can only connect to one device at a time.
- When "BLUETOOTH" is selected as the source, this system will automatically try to connect to the last connected device. ("LINKING" is shown during this process.)

Disconnecting a device

- 1 Press [Ⓜ].
- 2 Press [PLAY MENU] to select "DISCONNECT?".
- 3 Press [◀, ▶] to select "OK? YES" and then press [OK].
"BLUETOOTH READY" is shown.
To cancel, select "OK? NO".

Using the main unit

Press and hold [Ⓜ -PAIRING] until "PAIRING" is shown.

Note:

A device is disconnected when you:

- Select a different source.
- Move the device out of the maximum range.
- Disable the Bluetooth® transmission of the device.
- Switch off the system or the device.

One-Touch Connection (NFC)

For NFC-compatible Bluetooth® devices (Android™ devices) only

Simply by touching an NFC (Near Field Communication)-compatible Bluetooth® device on the system, you can complete all preparations, from registering a Bluetooth® device to establishing a connection.

Android device version lower than 4.1 requires the installation of the "Panasonic MAX Juke" app (free of charge).

- ① Enter "Panasonic MAX Juke" in the search box of Google Play™ to search and then select "Panasonic MAX Juke".
- ② Start the app.
 - Follow the instructions to complete the settings.
 - Make sure to use the latest version of the app.

Preparation

Switch on the NFC feature of the device.

- 1 Press **[NFC]**.
- 2 Touch and hold the device on the NFC touch area of the main unit **[NFC]**.

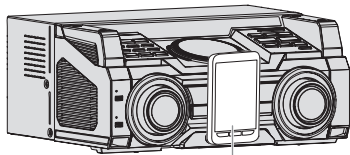

Bluetooth® device
(not supplied)

- Hold the device until it beeps, vibrates or displays a pop-up window, and then move the device away from the system.
- Once the registration and connection of the device is complete, the name of the connected device is shown on the system for a few seconds.
- When the connection is not established even if the device has touched the NFC touch area, change its touching position. The connection may improve if you use the "Panasonic MAX Juke" app.

3 Start playback on the device.

Note:

- While connected, you can connect another device by touching and holding it on the NFC touch area of the main unit. The previous device will be disconnected automatically.
- Depending on the device:
 - The one-touch connection may not work.
 - The position of the NFC touch area of the device may be different.
 - When the connection is established, playback may start automatically.

Media playback

The following marks indicate the availability of the feature.

- CD**: CD-R/RW in CD-DA format or with MP3 files.
- USB**: USB device with MP3 files.
- BLUETOOTH**: Bluetooth® device.
- MEMORY**: 2 GB internal memory (refer to "Recording" for adding tracks to the internal memory).

Basic playback

CD **USB** **BLUETOOTH** **MEMORY**

Play	Press [▶/II] .
Stop	Press [■] . USB MEMORY The position is memorised. "RESUME" is shown. Press again to stop fully.
Pause	Press [▶/II] . Press again to continue playback.
Skip	Press [◀◀] or [▶▶] (main unit: [◀◀/▶▶] or [▶▶/▶▶]) to skip track. CD USB MEMORY Press [▲, ▼] to skip MP3 album.
Search	Press and hold [◀◀] or [▶▶] (main unit: [◀◀/▶▶] or [▶▶/▶▶]).

Note:

Depending on the Bluetooth® device, some operations may not work.

Viewing available information

CD **USB** **BLUETOOTH** **MEMORY**

You can view the available information, such as MP3 album and track number, on the display panel.

Press **[DISPLAY]**.

Note:

- Maximum characters that can be shown: Approximately 32
- This system supports ver. 1.0, 1.1 and 2.3 ID3 tags.
- Text data that the system does not support can show differently.

Play menu

CD **USB** **MEMORY**

- 1 Press **[PLAY MENU]**.
- 2 Press **[◀, ▶]** to select the setting and then press **[OK]**.

OFF PLAYMODE	Cancel the setting.
1-TRACK 1	Play one selected track. Press the numeric buttons to select the track.
1-ALBUM 1	Play one selected MP3 album. Press [▲, ▼] to select the MP3 album.
RANDOM RND	Play all tracks randomly.
1-ALBUM RANDOM 1 RND	Play all tracks in one selected MP3 album randomly. Press [▲, ▼] to select the MP3 album.
ALL REPEAT 	Repeat all tracks.
1-TRACK REPEAT 1	Repeat 1-TRACK.
1-ALBUM REPEAT 1	Repeat 1-ALBUM.
RANDOM REPEAT RND	Repeat random playback.
1-ALBUM RANDOM REPEAT 1 RND	Repeat 1-ALBUM RANDOM.

Note:

- During random playback, you cannot skip to tracks which have been played.
- The setting is cancelled when you open the disc tray.

Link mode

BLUETOOTH

You can change the link mode to suit the connection type.

Preparation

If this system is connected to a Bluetooth® device, disconnect it (⇒ "Disconnecting a device").

- 1 Press **[PLAY MENU]** to select "LINK MODE".
- 2 Press **[◀, ▶]** to select the mode and then press **[OK]**.

MODE 1	Emphasis on connectivity.
MODE 2	Emphasis on sound quality.

Note:

Select "MODE 1" if the sound is interrupted.

Note on disc

- This system can play CD-R/RW with CD-DA or MP3 format content.
- Before playback, finalise the disc on the device it was recorded on.
- Some CD-R/RW cannot be played because of the condition of the recording.

Note on USB device

- This system does not guarantee connection with all USB devices.
- This system supports USB 2.0 full speed.
- This system can support USB devices of up to 32 GB.
- Only FAT 12/16/32 file system is supported.

Note on MP3 file

- Files are defined as tracks and folders are defined as albums.
- Tracks must have the extension ".mp3" or ".MP3".
- Tracks will not necessarily be played in the order you recorded them.
- Some files can fail to work because of the sector size.

MP3 file on disc

- This system can access up to:
 - 255 albums (including root folder)
 - 999 tracks
 - 20 sessions
- Disc must conform to ISO9660 level 1 or 2 (except for extended formats).

MP3 file on USB device

- This system can access up to:
 - 800 albums (including root folder)
 - 8000 tracks
 - 999 tracks in one album

Radio

Preparation

Press [CD/RADIO/AUX] to select "FM" or "AM".

Manual tuning

Press [◀◀] or [▶▶] to tune in to the station.

To tune automatically, press and hold the button until the frequency starts changing quickly. "STEREO" is shown when a stereo broadcast is being received.

Using the main unit

- 1 Press [TUNE MODE] to select "MANUAL".
- 2 Press [◀◀/▶▶] or [▶▶/▶▶] to tune in to the station.

Memory presetting

You can preset up to 30 FM and 15 AM stations.

Automatic presetting

- 1 Press [AUTO PRESET] to select "LOWEST" or "CURRENT".

LOWEST	Tuning begins from the lowest frequency.
CURRENT	Tuning begins from the current frequency.

- 2 Press [OK] to start presetting.
The tuner presets all the stations it can receive into the channels in ascending order.
To cancel, press [■].

Manual presetting

- 1 Press [◀◀] or [▶▶] (main unit: [◀◀/▶▶] or [▶▶/▶▶]) to tune in to the station.
- 2 Press [OK].
- 3 Press the numeric buttons to select a preset number.
Do steps 1 through 3 again to preset more stations.
The new station replaces any station that occupies the same preset number.

Selecting a preset station

Press the numeric buttons, [◀◀] or [▶▶] to select the preset station.

Using the main unit

- 1 Press [TUNE MODE] to select "PRESET".
- 2 Press [◀◀/▶▶] or [▶▶/▶▶] to select the preset station.

Improving the sound quality

When "FM" is selected

- 1 Press [PLAY MENU] to select "FM MODE".
- 2 Press [◀, ▶] to select "MONO" and then press [OK].
To cancel, select "STEREO".
"MONO" is also cancelled when you change the frequency.

To memorise the setting

Continue with step 2 of "Manual presetting".

When "AM" is selected

- 1 Press [PLAY MENU] to select "BEATPROOF".
- 2 Press [◀, ▶] to select the setting that provides the best reception and then press [OK].

AM allocation setting

By main unit only

This system can also receive AM broadcasts allocated in 10 kHz steps.

- 1 Press [CD/RADIO/AUX] to select "FM" or "AM".
- 2 Press and hold [CD/RADIO/AUX].

After a few seconds, the display panel shows the current minimum radio frequency. Release the button when the minimum frequency changes.

- To go back to the initial setting, do the above steps again.
- Preset frequencies are erased after you change the setting.

Recording

This system can record up to 800 folders (maximum 999 tracks in an album) or a total of 8000 tracks, depending on the available storage capacity of the internal memory or the USB device in **USB B**.

To check storage space

In the stop mode, press **[DISPLAY]**.

- "UPDATE" is shown when the system is reading the device.
- "NO DEVICE" is shown if there is no USB device connected to **USB B**.

Note:

- All recordings are in ".mp3" format.
- You cannot do recording when you are using random playback mode.
- The DJ function is switched off during recording.
- Repeat playback mode is cancelled during recording.
- A new album is added each time you do a recording.
- The sequence of album may change after the recording.
- The recordings are kept in a folder named "REC_DATA" in the USB device or the internal memory.
- USB status indicator blinks in red during USB recording.

Basic recording

1 Select the source you want to record.

CD-DA

Prepare the disc playback mode.

Record all tracks	Select "OFF PLAYMODE" (⇒ "Play menu").
Record a specified track	Select "1-TRACK" (⇒ "Play menu").

Make sure the disc is stopped.

Radio

Tune in to the radio station.

External equipment

Connect and play the equipment (⇒ "External equipment").

2 Press **[MEMORY REC ●/II]** or **[USB REC ●/II]** to start recording.

The name of the folder that keeps the recording is shown.

Stop recording	Press [■] . "WRITING" is shown.
Pause recording	Press [MEMORY REC ●/II] or [USB REC ●/II] during recording. Press again to continue recording. Note: You can pause during recording from the radio, AUX 1 or AUX 2 (except in "SYNCHRO" mode). A track mark is added every time you pause (⇒ "Adding track marks").

Note:

- Wait for a few seconds for the system to prepare the USB device before you start recording.
- When the next track of the disc is being recorded, it will be shown on the display.

High-speed recording

CD-DA disc recording speed:

CD, CD-R: Three times (3x) the normal speed.
CD-RW: Two times (2x) the normal speed.

- 1 Put in the disc you want to record.
- 2 Press **[REC MODE]** to select "NORMAL" or "HI-SPEED" and then press **[OK]**.
- 3 Press **[USB REC ●/II]** or **[MEMORY REC ●/II]** to start recording.

Note:

- If you cannot record at high-speed because of the condition of the disc, record at normal speed.
- The sound is muted during high-speed recording.

Adding track marks

When recording from radio or external equipment, you can divide tracks using various modes.

Before recording

Press **[REC MODE]** to select the mode.

MANUAL	Add a track mark manually. Press [OK] during recording to add a track mark.
SYNCHRO (For AUX 1 or AUX 2 source)	Recording starts automatically when the other equipment starts to play. Recording pauses when it detects silence for 3 seconds.
TIME MARK	A track is automatically divided at 5-minute intervals.

Note:

- During recording, if you press **[OK]** or pause recording while using "TIME MARK" mode, the 5-minute counter is reset.
- You cannot add track marks manually in "SYNCHRO" mode.

Recording MP3 tracks

You can record MP3 tracks from:

- MP3 disc to **USB B** or internal memory
- **USB A** to **USB B** or internal memory
- **USB B** to internal memory or vice versa

1 Prepare the source you want to record.

Record all tracks	Select "OFF PLAYMODE" (→ "Play menu").
Record a specified album or track	Select "1-ALBUM" or "1-TRACK" (→ "Play menu").

2 Press [MEMORY REC ●/II] or [USB REC ●/II] to start recording.

Stop recording	Press [■]. Recording stops at the last fully recorded track in the album. For example, if you stop recording during the fourth track, only the first three tracks are recorded. "NO FILE RECORDED" is shown if no track is recorded.
----------------	--

Note:

- Some tracks can use a longer time to record.
- Some tracks cannot be recorded because of the condition of the source.
- When recording from an MP3 disc, the recorded file name is different from the original file.
- When recording from **USB A**, the recorded file name is the same as the original file (maximum 32 characters).

Deleting the recorded tracks

1 **MEMORY**

Press [MEMORY] (main unit: [MEMORY/USB]) to select "MEMORY".

USB B

Press [USB] (main unit: [MEMORY/USB]) to select "USB B".

2 Press [▲, ▼] to select the album.

3 Press [◀◀] or [▶▶] to select the track.

4 Press [EDIT MODE] to select the mode.

TRACK DEL	Delete a single track.
ALBUM DEL	Delete one album (maximum 999 tracks).
FORMAT	Format the USB device.
ALL DEL	Delete all albums in the internal memory.

5 Press [OK].

The selected item to be deleted is shown.

6 Press [OK].

"SURE? NO" is shown.

7 Press [◀, ▶] to select "SURE? YES" and then press [OK].

"WRITING" is shown.

To cancel, select "SURE? NO".

Sound and illumination effects

Sound effects

Preset EQ

1 Press [EQ] (main unit: [LOCAL EQ]) to select "PRESET EQ".

2 Press [▲, ▼] to select the desired preset EQ setting and then press [OK].

Or turn [MULTI CONTROL] to select the desired preset EQ setting.

Manual EQ

1 Press [EQ] (main unit: [LOCAL EQ]) to select "MANUAL EQ".

2 Press [▲, ▼] to select the sound effect.

Or turn [MULTI CONTROL] to select the sound effect.

3 Press [◀, ▶] to select the setting and then press [OK].

Or press [◀◀/▶▶] or [▶▶/▶▶] to select the setting.

BASS/MID/TREBLE	-4 to +4
-----------------	----------

SURROUND	"ON SURROUND" or "OFF SURROUND"
----------	------------------------------------

D.Bass

1 Press [D.BASS] to select "D.BASS LEVEL" or "D.BASS BEAT".

To cancel, select "OFF D.BASS".

2 Press [▲, ▼] to select the setting and then press [OK].

Or turn [MULTI CONTROL] to select the setting.

Note:

D.BASS BEAT: This function emphasizes the attack level of the drum beat and produces a punchy sound. Depending on the track, the effect may be small.

Illumination effects

You can change the illumination effect on the system.

Press [ILLUMINATION] to select the desired effect.

COLOR	Illuminate in one colour.
AUTO	Illuminate in one colour. The colour changes automatically.
OFF	Cancel the effect.

You can also press [▲, ▼] to select the next or previous effect.

Using the main unit

Turn [ILLUMINATION].

DJ functions

You can use the DJ functions to add sound effect or sample sound between songs.

Using the “Panasonic MAX Juke” app

You can download and install the free Android app “Panasonic MAX Juke” on Google Play for additional features, such as to request song playback from multiple devices simultaneously.

Note:

The DJ function is switched off when you switch off the system, change to another source or during recording.

DJ jukebox

USB MEMORY

Press [JUKEBOX] (main unit: [DJ JUKEBOX]).
To cancel, select “OFF”.

Note:

The system switches to repeat mode automatically when you switch on the DJ Jukebox.

Changing the repeat setting

- 1 Press [PLAY MENU].
- 2 Press [◀, ▶] to select the setting and then press [OK].

Using the main unit

In the stop mode, turn [MULTI CONTROL] to select the setting and then press [▶/II].

RANDOM REPEAT RND ◻	Repeat random playback.
ALL TITLE REPEAT ◻	Repeat all tracks.
RANDOM MIX REPEAT RND ◻	Repeat random playback. Sample sound is added to the intervals of all tracks.

When “WAITING REQUEST” is shown, you can proceed to the next step without using the “Panasonic MAX Juke” app.

Changing the DJ jukebox effect

Press [DJ1] to [DJ6] on the main unit to select the effect.

[DJ1]	<i>Cross-fade:</i> The current track volume gradually becomes soft, and the next track volume gradually becomes loud.
[DJ2] to [DJ6]	<i>Sample sound mix:</i> Sample sound is added to the intervals of all tracks.

To cancel, press the button again.

Note:

You cannot select the DJ jukebox effect when you are using “RANDOM MIX REPEAT” mode.

Using the “Panasonic MAX Juke” app

You can call up the tracks you want to play through the app.

- When “MAKING LIST” is shown, you can call up a part of tracks.
- When “WAITING REQUEST” is shown, you can call up the tracks you want to play through the app.

DJ sampler

(Except for AUX 1 and AUX 2 source)

By main unit only

By turning [MULTI CONTROL], you can apply a scratch sound or sample sound to the track you are playing.

- 1 Press [DJ SAMPLER].
- 2 Press [DJ1] to [DJ6] to select the desired sound.
- 3 Turn [MULTI CONTROL].

To cancel DJ sampler

Press [DJ SAMPLER].

Using the “Panasonic MAX Juke” app

You can change the sample sound on the app. (To return all sample sounds to the factory preset, press and hold [DJ SAMPLER] when the DJ sampler is switched off.)

DJ effect

(Except for AUX 1 and AUX 2 source)

By main unit only

You can use the DJ effect function to add the sound effects.

- 1 Press [DJ EFFECT].
- 2 Press [DJ1] to [DJ6] to select the effect.

[DJ1]	PHASER Add space and dimension to the sound.
[DJ2]	FILTER Enhance or filter specific ranges of the sound.
[DJ3]	SOUND CHOPPER Cut off the sound periodically.
[DJ4]	ELECTRO ECHO Add digital echo to the sound.
[DJ5]	PITCH SHIFTER Adjust the keys of the sound.
[DJ6]	HARMONIZER Add notes to the sound to create harmony.

- 3 Turn [MULTI CONTROL] to select the setting.

To cancel DJ effect

Press [DJ EFFECT].

Using a microphone

Preparation

Decrease the volume of the system to its minimum before you connect or disconnect a microphone.

- 1 Connect a microphone (not supplied) to the microphone jack.**
Plug type: Ø 6.3 mm monaural
- 2 Turn [MIC VOL, MIN/MAX] on the main unit to adjust the volume of the microphone.**

If you want to sing with the background music.

- 3 Play the music source and adjust the volume of the system.**

Note:

- If a strange noise (howling) is emitted, move the microphone away from the speakers, or decrease the volume of the microphone.
- When you do not use the microphone, disconnect it from the microphone jack, and decrease the volume of the microphone level to "MIN".
- This system cannot record from microphone.

Clock and timers

Setting the clock

This is a 24-hour clock.

- 1 Press [SETUP] to select "CLOCK".**
- 2 Press [◀, ▶] to set the time and then press [OK].**

To check the time

Press [SETUP] to select "CLOCK".

In standby mode, press [DISPLAY].

Note:

Reset the clock regularly to maintain accuracy.

Play timer and record timer

(Except for Bluetooth®, AUX 1 and AUX 2 source)

You can set the timer to come on at a certain time to:

- Wake you up (play timer).
 - Record from the radio (record timer).
- Play timer and record timer cannot be used together.

Preparation

Set the clock.

- 1 Press [SETUP] to select "TIMER ADJ".**
- 2 Press [◀, ▶] to select "⊙PLAY" or "⊙REC" and then press [OK].**
- 3 Press [◀, ▶] to set the start time and then press [OK].**
- 4 Do step 3 again to set the end time.**

- 5 Press [◀, ▶] to select the source you want to play or record and then press [OK].**

- 6 For record timer, press [◀, ▶] to select "MEMORY" or "USB B" to keep the recording and then press [OK].**

To start the timer

- 1 Prepare the source.**

Play timer	Prepare the source you want to listen to (disc, USB, internal memory or radio) and set the volume.
Record timer	Connect the USB device to USB B (for USB recording) and tune in to the radio station.

- 2 Press [SETUP] to select "TIMER SET".**

- 3 Press [◀, ▶] to select the setting and then press [OK].**

PLAY ON	Start the play timer.
PLAY OFF	Cancel the play timer.
REC ON	Start the record timer.
REC OFF	Cancel the record timer.

"⊙" is shown.

The system must be switched off for the timer to operate.

To check the setting

- 1 Press [SETUP] to select "TIMER ADJ".**
- 2 Press [◀, ▶] to select "⊙PLAY" or "⊙REC" and then press [OK].**

In standby mode, press [DISPLAY] two times.

Note:

- The play timer starts at a low volume and increases gradually to the preset level.
- The record timer starts 30 seconds before the set time with the volume muted.
- The timer comes on at the set time every day if the timer is on.
- If you switch off the system and then switch on again while a timer is in operation, the timer will not stop at the end time.

Sleep timer

The sleep timer switches off the system after the set time.

Press [SLEEP] to select the setting (in minutes).

To cancel, select "OFF".

30MIN → 60MIN → 90MIN → 120MIN → OFF

Note:

- The remaining time is always shown on the display. The display changes temporarily when you perform other operations.
- The play timer and sleep timer or the record timer and sleep timer can be used together.
- The sleep timer always comes first. Be sure not to set an overlap of timers.

External equipment

Preparation

- Disconnect the AC mains lead.
- Switch off all equipment and read the appropriate operating instructions.

Note:

Components and cables are sold separately.

Using the auxiliary input

You can connect a VCR, DVD player etc. and listen to the audio through this system.

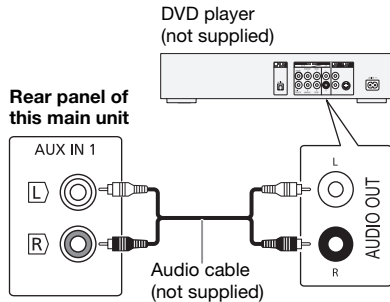

- 1 Connect the external equipment.
- 2 Press [CD/RADIO/AUX] to select "AUX 1".
- 3 Play the external equipment.

Note:

- If you want to connect equipment other than those described, refer to the audio dealer.
- Sound distortion can occur when you use an adaptor.

Connecting a portable audio equipment

You can play music from a portable audio equipment.

Preparation

- Switch off the equaliser (if any) of the portable audio equipment to prevent sound distortion.
- Decrease the volume of the system and the portable audio equipment before you connect or disconnect the portable audio equipment.

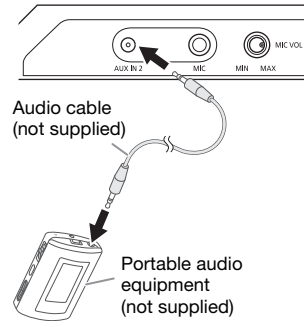

- 1 Connect the portable audio equipment.
Plug type: Ø 3.5 mm stereo
- 2 Press [CD/RADIO/AUX] to select "AUX 2".
- 3 Play the portable audio equipment.

To adjust the input level

- 1 Press [PLAY MENU] to select "INPUT LEVEL".
- 2 Press [◀, ▶] to select "NORMAL" or "HIGH" and then press [OK].

Note:

- You cannot adjust the input level during recording.
- Select "NORMAL" if the sound is distorted during "HIGH" input level.
- Read the operating instructions of the portable audio equipment for details.

Others

Auto off

This system automatically switches off when you do not use it for approximately 20 minutes.

- 1 Press [SETUP] to select "AUTO OFF".
- 2 Press [◀, ▶] to select "ON" and then press [OK].
To cancel, select "OFF".

Note:

This function does not work when you are in radio source or when a Bluetooth® device is connected.

Bluetooth® standby

This function automatically switches on the system when you establish a Bluetooth® connection from a paired device.

- 1 Press [SETUP] to select "BLUETOOTH STANDBY".
- 2 Press [◀, ▶] to select "ON" and then press [OK].
To cancel, select "OFF".

Note:

Some devices may take longer to respond. If you are connected to a Bluetooth® device before switching off the system, wait for a minimum of 5 seconds before connecting to this system from your Bluetooth® device again.

Software version

You can check the software version of the system.

- 1 Press [SETUP] to select "SW VER." and then press [OK].
The software version is shown.
- 2 Press [OK] again to exit.

Maintenance

To clean this system, wipe with a soft, dry cloth.

- Never use alcohol, paint thinner or benzine to clean this system.
- Before using chemically treated cloth, read the instructions that came with the cloth carefully.

Troubleshooting

Before requesting service, make the following checks. If you are in doubt about some of the check points, or if the solutions indicated do not solve the problem, consult your dealer for instructions.

Common problems

The unit does not work.

- The safety device has been activated. Do the following:
 1. Press [⏻/|] on the main unit to switch the unit to standby mode. If the unit does not switch to standby mode,
 - Press and hold the button for a minimum of 10 seconds. Or,
 - Disconnect the AC mains lead and then connect it again.
 2. Press [⏻/|] again to switch on the unit. If the problem persists, consult your dealer.

The display panel lights up and changes continuously in standby mode.

- Press and hold [■] on the main unit to select "DEMO OFF".

No operations can be done with the remote control.

- Examine that the battery is installed correctly.

Sound is distorted or no sound.

- Adjust the volume of the system.
- Switch off the system, determine and correct the cause, and then switch on again. It can be caused by straining of the speakers through excessive volume or power, and when using the system in a hot environment.

A humming sound can be heard during playback.

- An AC mains lead or fluorescent light is near the cables. Keep other appliances and cords away from the cables of this system.

The sound level reduces.

- The protection circuit has been activated due to the continuous use at high volume output. This is to protect the system and maintain the sound quality.

Disc

Display not shown correctly.

Playback does not start.

- You have not put in the disc correctly. Put it in correctly.
- Disc is dirty. Clean the disc.
- Replace the disc if it is scratched, warped, or non-standard.
- There is condensation. Let the system dry for 1 to 2 hours.

The total number of tracks displayed is incorrect.

The disc cannot be read.

Distorted sound is heard.

- You put in a disc that the system cannot play. Change to a playable disc.
- You put in a disc that has not been finalised.

USB

The USB device or the contents in it cannot be read.

- The format of the USB device or the contents in it are not compatible with the system.
- USB devices with storage capacity of more than 32 GB cannot work in some conditions.

Slow operation of the USB device.

- Large content size or large memory USB device takes longer time to read.

Bluetooth®

Pairing cannot be done.

- Check the Bluetooth® device condition.
- The device is out of the 10 m communication range. Move the device nearer to the system.

The device cannot be connected.

- The pairing of the device was unsuccessful. Do pairing again.
- The pairing of the device has been replaced. Do pairing again.
- This system might be connected to a different device. Disconnect the other device and try pairing the device again.
- The system may have a problem. Switch off the system and then switch on again.

The device is connected but audio cannot be heard through the system.

- For some built-in Bluetooth® devices, you have to set the audio output to "SC-MAX4000" manually. Read the operating instructions of the device for details.

Sound from the device is interrupted.

- The device is out of the 10 m communication range. Move the device nearer to the system.
- Remove any obstacle between the system and the device.
- Other devices that use the 2.4 GHz frequency band (wireless router, microwaves, cordless phones, etc.) are interfering. Move the device nearer to the system and distance it from the other devices.
- Select "MODE 1" for stable communication.

The one-touch connection (NFC) is not working.

- Make sure the system and the NFC feature of the device are switched on.
- Touch and hold the device on the NFC touch area of this system again.

Playback image and sound are not synchronised.

- Restart the playback app of the device.
- Connect the device to the system with an audio cable (not supplied).

Radio

Sound is distorted.

- Use an optional FM outdoor antenna. The antenna should be installed by a competent technician.

A beat sound is heard.

- Switch off the TV or move it away from the system.
- Move mobile telephones away from the system if the interference is apparent.
- When in AM tuner mode, select the "BEATPROOF" setting that provides the best reception.

A low hum is heard during AM broadcasts.

- Move the antenna away from other cables and cords.

Main unit displays

"ADJUST CLOCK"

- The clock is not set. Adjust the clock.

"ADJUST TIMER"

- The play timer and/or record timer is not set. Adjust the play timer and/or record timer.

"ALB FULL"

- The number of albums has exceeded the supported limit.

"AUTO OFF"

- The system has not been used for 20 minutes and will switch off within a minute. To cancel, press any button.

**“CAN'T REC”
“DEVICE FULL”**

- You cannot do recording because the remaining recording time of the USB device is less than the total time of the music source. Change to a USB device which has enough recording time and do the recording again.

“ERROR”

- An incorrect operation was done. Read the instructions and try again.

“ERROR” (during recording)

- You cannot select other playback source (example: radio, USB etc.) or press [◀◀] or [▶▶] during recording. Stop the recording function.
- You cannot open the disc tray when recording from an AM source.

“F61”

- Examine and correct the speaker cords connection.
- Disconnect the USB device. Switch off the system and then switch on again.

“F70”

- Examine the Bluetooth® connection.
- Disconnect the Bluetooth® device. Switch off the system and then switch on again.

“F76”

- There is a problem with the power supply.
- Disconnect the AC mains lead and consult your dealer.

“F77”

- Disconnect the AC mains lead and consult your dealer.

“NO DEVICE”

- The USB device is not connected. Examine the connection.
- You cannot do recording or check available storage space because there is no USB device connected to **USB B**.

“NO DISC”

- You have not put in a disc.

“NO PLAY”**“UNSUPPORT”**

- Examine the content. You can only play supported format.
- The files in the USB device can be corrupted. Format the USB device and try again.
- The system may have a problem. Switch off the system and then switch on again.

“NO TRACK”

- There is no album or track in the USB device or the internal memory.

“PLAYERROR”

- You played an unsupported MP3 file. The system will skip that track and play the next one.

“REC ERROR”

- You disconnected the USB device during recording. Connect the USB device and do recording again.
- An error occurred during USB recording. Disconnect the USB device and then connect it again.

“REMOTE 1”**“REMOTE 2”**

- The remote control and the main unit are using different codes. Change the code of the remote control.
 - When “REMOTE 1” is shown, press and hold [OK] and [1] for a minimum of 4 seconds.
 - When “REMOTE 2” is shown, press and hold [OK] and [2] for a minimum of 4 seconds.

“TEMP NG”

- The temperature protection circuit has been activated, and the system will switch off. Let the unit cool down before switching it on again.
- Check that the ventilation opening of the unit is not obstructed.
- Ensure this unit is well ventilated.

“TRK FULL”

- The number of files has exceeded the supported limit.

“USB OVER CURRENT ERROR”

- The USB device is using too much power. Disconnect the USB device, switch off the system and then switch on again.

“VBR”

- The system cannot show the remaining play time for variable bit rate (VBR) tracks.

Remote control code

When other Panasonic equipment responds to the remote control of this system, change the remote control code for this system.

Preparation

Press [CD/RADIO/AUX] to select “AUX 1” or “AUX 2”.

To set the code to “REMOTE 2”

- Press and hold [CD/RADIO/AUX] on the main unit and [2] on the remote control until “REMOTE 2” is shown.
- Press and hold [OK] and [2] for a minimum of 4 seconds.

To set the code to “REMOTE 1”

- Press and hold [CD/RADIO/AUX] on the main unit and [1] on the remote control until “REMOTE 1” is shown.
- Press and hold [OK] and [1] for a minimum of 4 seconds.

System memory reset

Reset the memory when the following situations occur:

- There is no response when buttons are pressed.
- You want to clear and reset the memory contents.

- Disconnect the AC mains lead.**
- While you press and hold [⏻] on the main unit, connect the AC mains lead again.** Continue to press and hold the button until “-----” is shown.

- Release [⏻].**

All the settings are set back to the factory preset. It is necessary to set the memory items again.

Specifications

Amplifier section

RMS output power stereo mode

High Ch	350 W per channel (3 Ω), 1 kHz, 30% THD
Mid Ch	350 W per channel (3 Ω), 1 kHz, 30% THD
Low Ch	500 W per channel (2 Ω), 100 Hz, 30% THD
Total RMS stereo mode power	2400 W

Disc section

Disc played (8 cm or 12 cm)

CD, CD-R/RW (CD-DA, MP3*)

* MPEG-1 Layer 3, MPEG-2 Layer 3

Pick up

Wavelength	790 nm (CD)
------------	-------------

Bluetooth® section

Version	Bluetooth® Ver. 2.1 + EDR
Class	Class 2
Supported profiles	A2DP, AVRCP, SPP, OPP, FTP
Operating frequency	2.4 GHz band FH-SS
Operation distance	10 m line of sight

Tuner section

Frequency modulation (FM)

Preset memory	30 stations
Frequency range	87.50 MHz to 108.00 MHz (50 kHz step)
Antenna terminals	75 Ω (unbalanced)

Amplitude modulation (AM)

Preset memory	15 stations
Frequency range	520 kHz to 1629 kHz (9 kHz step) 520 kHz to 1630 kHz (10 kHz step)

Internal memory section

Memory

Memory size	2 GB
Media file format support	MP3 (*.mp3)

Memory recording

Bit rate	128 kbps
Memory recording speed	1x, 3x max (CD only)
Recording file format	MP3 (*.mp3)

Terminal section

USB port

USB standard	USB 2.0 full speed
Media file format support	MP3 (*.mp3)
USB device file system	FAT12, FAT16, FAT32

USB recording

Bit rate	128 kbps
USB recording speed	1x, 3x (CD only)
Recording file format	MP3 (*.mp3)

AUX IN 1

Audio input	Pin jack
-------------	----------

AUX IN 2

Terminal	Stereo, 3.5 mm jack
----------	---------------------

Microphone

Terminal	Mono, 6.3 mm jack
----------	-------------------

Speaker section

Speaker unit(s)

Tweeter	6 cm cone type
Woofer	20 cm cone type
Super Woofer	30 cm cone type

Impedance High 3 Ω / Mid 3 Ω / Low 2 Ω

Dimensions (W x H x D) 407 mm x 709 mm x 389 mm

Mass 19 kg

General

Power supply AC 220 V to 240 V, 50 Hz

Power consumption 155 W

Dimensions (W x H x D) 492 mm x 221 mm x 421 mm

Mass 5.8 kg

Operating temperature range 0°C to +40°C

Operating humidity range 35% to 80% RH (no condensation)

Power consumption in standby mode (approximate)

0.4 W

Power consumption in standby mode (approximate) (With "BLUETOOTH STANDBY" set to "ON")

0.5 W

Note:

- Specifications are subject to change without notice.
- Mass and dimensions are approximate.
- Total harmonic distortion is measured by the digital spectrum analyser.

About Bluetooth®

Panasonic bears no responsibility for data and/or information that can possibly be compromised during a wireless transmission.

Frequency band

- This system uses the 2.4 GHz frequency band.

Certification

- This system conforms to the frequency restrictions and has received certification based on frequency laws. Thus, a wireless permit is not necessary.
- The actions below are punishable by law:
 - Taking apart or modifying the main unit.
 - Removing specification indications.

Restrictions of use

- Wireless transmission and/or usage with all Bluetooth® equipped devices is not guaranteed.
- All devices must conform to standards set by Bluetooth SIG, Inc.
- Depending on the specifications and settings of a device, it can fail to connect or some operations can be different.
- This system supports Bluetooth® security features. But depending on the operating environment and/or settings, this security is possibly not sufficient. Transmit data wirelessly to this system with caution.
- This system cannot transmit data to a Bluetooth® device.

Range of use

- Use this device at a maximum range of 10 m.
- The range can decrease depending on the environment, obstacles or interference.

Interference from other devices

- This system may not function properly and troubles such as noise and sound jumps may arise due to radio wave interference if this unit is located too close to other Bluetooth® devices or the devices that use the 2.4 GHz band.
- This system may not function properly if radio waves from a nearby broadcasting station, etc. is too strong.

Intended usage

- This system is for normal, general use only.
- Do not use this system near an equipment or in an environment that is sensitive to radio frequency interference (example: airports, hospitals, laboratories, etc.).

Licenses

The Bluetooth® word mark and logos are registered trademarks owned by Bluetooth SIG, Inc. and any use of such marks by Panasonic Corporation is under license. Other trademarks and trade names are those of their respective owners.

Google Play and Android are trademarks of Google Inc.

MPEG Layer-3 audio coding technology licensed from Fraunhofer IIS and Thomson.

Disposal of Old Equipment and Batteries Only for European Union and countries with recycling systems



These symbols on the products, packaging, and/or accompanying documents mean that used electrical and electronic products and batteries must not be mixed with general household waste.



For proper treatment, recovery and recycling of old products and used batteries, please take them to applicable collection points in accordance with your national legislation. By disposing of them correctly, you will help to save valuable resources and prevent any potential negative effects on human health and the environment.

For more information about collection and recycling, please contact your local municipality.

Penalties may be applicable for incorrect disposal of this waste, in accordance with national legislation.



Note for the battery symbol (bottom symbol):

This symbol might be used in combination with a chemical symbol. In this case it complies with the requirement set by the Directive for the chemical involved.

CE1177

English**Declaration of Conformity (DoC)**

Hereby, "*Panasonic Corporation*" declares that this product is in compliance with the essential requirements and other relevant provisions of Directive 1999/5/EC.

Customers can download a copy of the original DoC to our R&TTE products from our DoC server:

<http://www.doc.panasonic.de>

Contact to Authorised Representative: Panasonic Marketing Europe GmbH, Panasonic Testing Centre, Winsbergring 15, 22525 Hamburg, Germany

This product is intended for general consumer. (Category 3)

Magyar**Megfelelőségi Nyilatkozat (DoC)**

Ezennel a, "*Panasonic Corporation*" kijelenti, hogy a jelen termék kielégíti az 1999/5/EK Irányelv létfonosságú követelményeit és más vonatkozó rendelkezéseit.

A vásárlók letölthetik az R&TTE termékek eredeti DoC másolatát a DoC szerverünkről:

<http://www.doc.panasonic.de>

Forduljon a hivatalos márkaképviselőhöz: Panasonic Marketing Europe GmbH, Panasonic Testing Centre, Winsbergring 15, 22525 Hamburg, Németország

A terméket általános fogyasztóknak szánták. (3-as kategória)

Slovensky**Vyhlasenie o zhode (DoC)**

"*Panasonic Corporation*" týmto prehlasuje, že tento výrobok je v zhode so základnými požiadavkami a ďalšími príslušnými ustanoveniami smernice 1999/5/ES.

Zákazníci si môžu stiahnuť kópiu pôvodného DoC na naše R&TTE výrobky z nášho servera DoC:

<http://www.doc.panasonic.de>

Kontakt na splnomocneného zástupcu: Panasonic Marketing Europe GmbH, Panasonic Testing Centre, Winsbergring 15, 22525 Hamburg, Nemecko

Tento produkt je určený pre všeobecného spotrebiteľa. (Kategória 3)

Eesti keel**Vastavusdeklaratsioon (DoC)**

"*Panasonic Corporation*" kinnitab käesolevaga, et see toode on vastavuses põhiliste nõuete ja muude direktiivi 1999/5/EÜ asjakohaste sätetega.

Kliendid saavad koopia meie R&TTE toodetele kehtiva originaalvastavusdeklaratsiooni koopia alla laadida meie DoC serverist:

<http://www.doc.panasonic.de>

Võtke ühendust volitatud esindajaga: Panasonic Marketing Europe GmbH, Panasonic Testing Centre, Winsbergring 15, 22525 Hamburg, Germany

See toode on mõeldud tavakasutajale. (III kategooria)

Latviski**Atbilstības deklarācija (DoC)**

Kompānija "*Panasonic Corporation*" ar šo paziņo, ka šis izstrādājums atbilst būtiskām prasībām un citām saistošām Direktīvas 1999/5/EK prasībām.

Pircēji var lejupielādēt oriģinālo DoC kopiju mūsu R&TTE izstrādājumos no mūsu DoC servera:

<http://www.doc.panasonic.de>

Lūdzam sazināties ar pilnvaroto parstāvi: Panasonic Marketing Europe GmbH, Panasonic Testing Centre, Winsbergring 15, 22525 Hamburg, Germany

Šis izstrādājums ir paredzēts parastam patērētājam. (3. kategorija)

Lietuviškai**Atitikties deklaracija (AD)**

Bendrovė "*Panasonic Corporation*" patvirtina, kad šis gaminyš tenkina direktyvos 1999/5/EB esminius reikalavimus ir kitas taikytinas nuostatas.

Mūsų R&TTE gaminių originalios atitikties deklaracijos kopiją klientai gali atsisiųsti iš mūsų AD serverio:

<http://www.doc.panasonic.de>

Igaliojoto atstovo adresas: "Panasonic Marketing Europe GmbH", Panasonic Testing Centre, Winsbergring 15, 22525 Hamburg, Vokietija

Šis gaminyš skirtas bendrajam vartojimui. (3 kategorija)

Slovensko Izjava o skladnosti (DoC)

S pričujočo izjavo podjetje "Panasonic Corporation" izjavlja, da so svoji izdelki skladni s poglavitnimi zahtevami in drugimi odgovarjajočimi predpisi direktive 1999/5/ES.

Stranka lahko naloži izvod izvirnega DoC o naših izdelkih R&TTE s strežnika DoC:
<http://www.doc.panasonic.de>
 Pooblaščen zastopnik: Panasonic Marketing Europe GmbH, Panasonic Testing Centre, Winsbergring 15, 22525 Hamburg, Nemčija

Izdelek je namenjen splošni uporabi. (Razred 3)

Hrvatski Deklaracija o podobnosti (DoC)

Ovime, "Panasonic Corporation" izjavlja da je ovaj proizvod udovoljava osnovnim zahtjevima i ostalim relevantnim uvjetima Smjernice 1999/5/EC.

Kupci mogu preuzeti kopiju originalne DoC za naše R&TTE proizvode s našeg DoC poslužitelja:
<http://www.doc.panasonic.de>
 Obratite se ovlaštenom predstavniku: Panasonic Marketing Europe GmbH, Panasonic Testing Centre, Winsbergring 15, 22525 Hamburg, Njemačka

Ovaj proizvod je namijenjen za opću potrošnju. (Kategorija 3)

Български Декларация за съответствие (DoC)

"Panasonic Corporation" декларира, че този продукт съответства на съществените изисквания и другите приложими разпоредби на Директива 1999/5/EC.

Потребителите могат да свалят копие от оригиналните DoC към нашите продуктите от типа R&TTE от сървъра, на който се съхраняват DoC:
<http://www.doc.panasonic.de>

За контакт с оторизиран представител: Panasonic Marketing Europe GmbH, Panasonic Testing Centre, Winsbergring 15, 22525 Hamburg, Германия

Този продукт е предназначен за обща употреба. (Категория 3)

Român Declarație de Conformitate (DoC)

Prin prezenta, societatea "Panasonic Corporation" declară că produsul este conform cu cerințele esențiale și cu alte norme corespunzătoare Directivei 1999/5/EC.

Clienții pot descărca o copie a DoC-ului original al produselor noastre R&TTE de la adresa noastră DoC din Internet:
<http://www.doc.panasonic.de>

Contact la Reprezentanța autorizată: Panasonic Marketing Europe GmbH, Panasonic Testing Centre, Winsbergring 15, 22525 Hamburg, Germania

Acest produs a fost proiectat pentru clientela generală. (Categoría 3)

Ihr System kann sich von den Abbildungen unterscheiden. Diese Bedienungsanleitung bezieht sich auf das folgende System.

System	SC-MAX4000
Hauptgerät	SA-MAX4000
Lautsprecher	SB-MAX4000



Für die Aufnahme und Wiedergabe von Inhalten auf diesem oder anderen Geräten kann die Erlaubnis des Eigentümers der Urheberrechte oder sonstiger Rechte dieser Inhalte erforderlich sein. Panasonic hat keine diesbezügliche Befugnis und gewährt Ihnen diese auch nicht. Panasonic lehnt außerdem ausdrücklich jegliche Rechte sowie die Fähigkeit oder Absicht ab, eine solche Erlaubnis in Ihrem Namen zu erwerben. Es liegt in Ihrer Verantwortung sicherzustellen, dass Ihre Nutzung dieses oder eines anderen Geräts der geltenden Urheberrechtsgesetze in Ihrem Land entspricht. Bitte entnehmen Sie diesen Rechtsvorschriften weitere Informationen über die geltenden relevanten Gesetze und Vorschriften, oder wenden Sie sich an den Besitzer der Rechte an den Inhalten, die Sie aufnehmen oder wiedergeben möchten.

Inhaltsverzeichnis

Sicherheitsmaßnahmen	2
Lizenzen	3
Mitgeliefertes Zubehör	3
Die Fernbedienung vorbereiten	3
Aufstellung der Lautsprecher	4
Anschließen	5
Liste der Bedienelemente	6
Vorbereiten des Speichermediums	8
Wiedergabe von Speichermedien	9
Radio	11
Aufnahme	12
Klang- und Beleuchtungseffekte	13
DJ-Funktionen	14
Verwendung des Mikrofons	15
Uhr und Timer	15
Externe Geräte	16
Andere	17
Pflege und Instandhaltung	17
Fehlersuchanleitung	17
Technische Daten	20
Bluetooth®-Informationen	21

Sicherheitsmaßnahmen

WARNUNG!

Gerät

- Zur Reduzierung der Gefahr von Brand, elektrischem Schlag und Beschädigung:
 - Dieses Gerät sorgfältig vor Nässe, Feuchtigkeit, Spritz- und Tropfwasser schützen.
 - Blumenvasen und andere mit Flüssigkeiten gefüllte Behälter dürfen nicht auf dieses Gerät gestellt werden.
 - Ausschließlich das empfohlene Zubehör verwenden.
 - Auf keinen Fall die Abdeckung entfernen.
 - Versuchen Sie nie, dieses Gerät selbst zu reparieren. Reparaturarbeiten sind grundsätzlich dem Kundendienstpersonal zu überlassen.
 - Lassen Sie keine Metallgegenstände in dieses Gerät fallen.

VORSICHT!

Gerät

- Zur Reduzierung der Gefahr von Brand, elektrischem Schlag und Beschädigung:
 - Um ausreichende Belüftung zu gewährleisten, darf dieses Gerät nicht in einem Bücherregal, Einbauschränk oder einem sonstigen engen Raum installiert oder aufgestellt werden.
 - Achten Sie darauf, die Entlüftungsschlitze des Gerätes nicht durch Gegenstände aus Papier oder Stoff zu blockieren, z. B. Zeitungen, Tischdecken und Vorhänge.
 - Stellen Sie keine Quellen offener Flammen, z. B. brennende Kerzen, auf das Gerät.
- Dieses Gerät ist für den Betrieb in Gebieten mit gemäßigttem Klima bestimmt.
- Dieses Gerät kann beim Betrieb Hochfrequenzstörungen auffangen, die von einem in der Nähe verwendeten Handy verursacht werden. Falls eine solche Störbeeinflussung festgestellt wird, sollte das Handy in größerer Entfernung von diesem Gerät betrieben werden.
- Dieses Gerät erzeugt Laserstrahlung. Durchführung anderer Vorgänge als der hier angegebenen kann zu gefährlicher Strahlung führen.
- Stellen Sie das Gerät auf einer ebenen Fläche so auf, dass es vor direkter Sonneneinstrahlung, hoher Temperatur, hoher Luftfeuchtigkeit und starken Erschütterungen geschützt ist.
- Der Netzstecker fungiert als Abschalteneinrichtung. Installieren Sie dieses Gerät so, dass der Netzstecker sofort aus der Steckdose gezogen werden kann.

Batterie

- Explosionsgefahr bei falschem Einlegen der Batterie. Nur mit einem vom Hersteller empfohlenen Typ ersetzen.
- Was die Entsorgung der Batterien betrifft, erfragen Sie bitte bei den örtlichen Behörden oder Ihrem Händler, welches die ordnungsgemäße Entsorgungsmethode ist.
- Niemals starker Wärme oder offenen Flammen aussetzen.
- Die Batterie(n) nicht über längere Zeit bei geschlossenen Türen und Fenstern in direktem Sonnenlicht im Auto liegen lassen.
- Die Batterie niemals zerlegen oder kurzschließen.
- Die Alkali- oder Mangan-Batterie niemals wieder aufladen.
- Niemals eine Batterie mit abgelöster Umhüllung benutzen.
- Wenn die Fernbedienung für längere Zeit nicht benutzt wird, nehmen Sie die Batterie heraus. Bewahren Sie sie an einem kühlen, dunklen Ort auf.

Lizenzen

Die Bluetooth®-Wortmarke und -Logos sind eingetragene Markenzeichen von Bluetooth SIG, Inc. und jede Verwendung dieser Marken durch Panasonic Corporation erfolgt unter Lizenz. Andere Warenzeichen und Handelsnamen sind Eigentum der jeweiligen Inhaber.

Google Play und Android sind Warenzeichen von Google Inc.

Die Verschlüsselungstechnologie für MP3-Dateien (MPEG Audio Layer-3) wurde von Fraunhofer IIS und Thomson lizenziert.

Mitgeliefertes Zubehör

Kontrollieren Sie bitte das mitgelieferte Zubehör.

- 2 Netzkabel**
- 1 AM (MW)-Rahmenantenne**
- 1 FM (UKW)-Zimmerantenne**
- 1 Fernbedienung**
(N2QAYB001022)
- 1 Batterie für die Fernbedienung**
- Für Großbritannien und Irland**
1 Antennensteckeradapter

**VORSICHT!**

Den Antennensteckeradapter stets außerhalb der Reichweite von Kleinkindern aufbewahren, um ein Verschlucken zu verhindern.

Hinweis:

Verwenden Sie ein Netzkabel, das in Ihre Netzsteckdose passt.

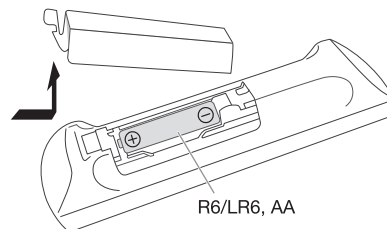
Die Fernbedienung vorbereiten

Benutzen Sie eine Alkali- oder Mangan-Batterie.

Legen Sie die Batterie so ein, dass die Pole (+ und -) mit den Symbolen in der Fernbedienung übereinstimmen.

DEUTSCH

Aufstellung der Lautsprecher

Stellen Sie die Lautsprecher so auf, dass sich der Hochtöner auf der Außenseite befindet.

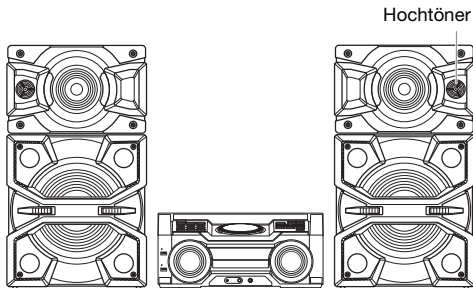

Verwenden Sie ausschließlich die mitgelieferten Lautsprecher.

Die Verwendung anderer Lautsprecher kann zu Systemschäden führen und die Klangqualität beeinträchtigen.

Hinweis:

- Stellen Sie die Lautsprecher in einer Entfernung von mehr als 10 mm vom Hauptgerät auf, um ausreichende Luftzirkulation zu gewährleisten.
- Stellen Sie die Lautsprecher auf eine sichere und ebene Oberfläche.
- Mehr als eine Person ist erforderlich, um die Lautsprecher zu verschieben, zu kippen oder zu transportieren.

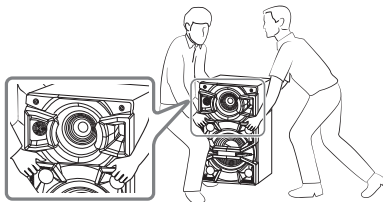

- Diese Lautsprecher sind nicht mit einer magnetischen Abschirmung ausgestattet. Sie dürfen daher nicht in der Nähe von Fernsehgeräten, PCs oder anderen Geräten, die für magnetische Einstreuungen empfindlich sind, aufgestellt werden.
- Wiedergabe mit hohem Lautstärkepegel über längere Zeiträume hinweg kann zu einer Beschädigung und einer Verkürzung der Lebensdauer des Lautsprecher führen.
- Verringern Sie die Lautstärke bei folgenden Bedingungen, um Schäden vorzubeugen:
 - Bei der Klang verzerrt ist.
 - Bei der Einstellung des Klangcharakters.

VORSICHT!

- Verwenden Sie diese Lautsprecher ausschließlich mit dem dafür vorgesehenen System. Anderenfalls kann es zu Schäden am Verstärker und den Lautsprechern kommen und Brandgefahr bestehen. Falls ein Schaden auftritt oder sich die Wiedergabeleistung plötzlich verschlechtert, wenden Sie sich bitte an den Kundendienst.
- Ändern Sie nicht die Lautsprecher oder die Lautsprecherkabel, da dies das System beschädigen könnte.
- Folgen Sie den in dieser Anleitung vorgegebenen Schritten zum Anschließen der Lautsprecher.
- Berühren Sie nicht die Schallobertflächen der Lautsprechermembran:
 - Anderenfalls kann die Lautsprechermembran beschädigt werden.
 - Die Lautsprechermembran kann sich erhitzen.
- Seien Sie daher vorsichtig, wenn Babys oder Kinder in der Nähe sind.
- Stellen Sie die Lautsprecher nicht übereinander auf.

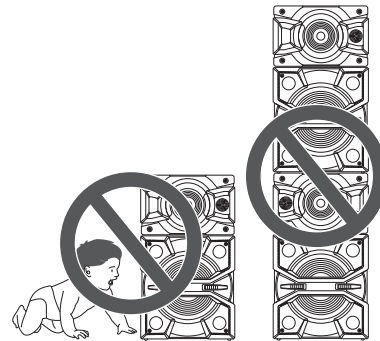

Anschließen

Schließen Sie das Netzkabel erst an, nachdem alle anderen Anschlüsse vorgenommen wurden.

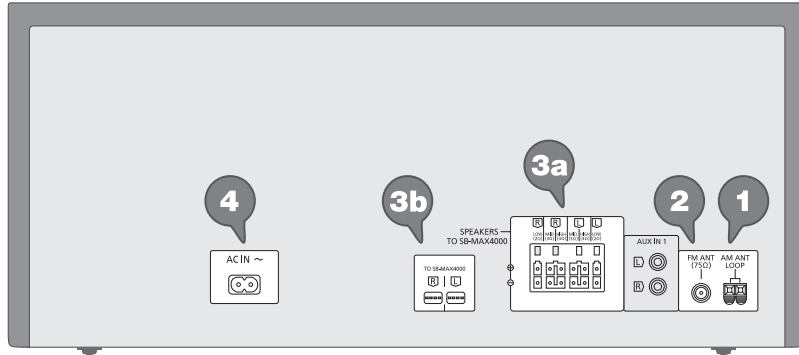

- 1 Verbinden Sie die AM (MW)-Rahmenantenne.**
Befestigen Sie die Antenne senkrecht in der Halterung, bis sie einrastet.

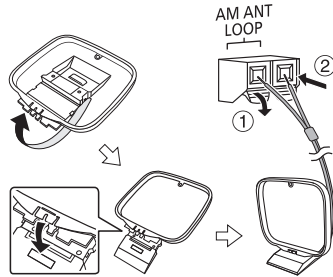

- 2 Verbinden Sie die FM (UKW)-Zimmerantenne.**
Befestigen Sie den Antennendraht in der Position, in der die optimale Empfangsqualität erzielt wird.

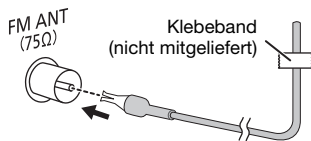

- 3 Verbinden Sie die Lautsprecher.**
Schließen Sie die Lautsprecherkabel an die Klemmen der gleichen Farbe an.

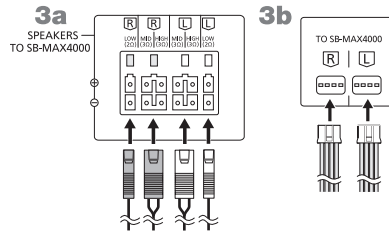

- 4 Verbinden Sie das Netzkabel.**

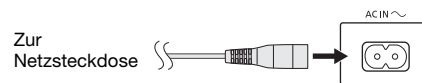

Kein Netzkabel eines anderen Gerätes verwenden.

Stromsparmodus

Das System verbraucht eine geringe Menge an Strom, selbst wenn es sich im Standby-Modus befindet. Bei Nichtverwendung empfehlen wir, das System von der Stromversorgung zu trennen. Einige Einstellungen werden gelöscht, wenn das System von der Stromversorgung getrennt wird. Diese müssen erneut vorgenommen werden.

Liste der Bedienelemente

Steuern Sie das System per Fernbedienung. Diese Funktionen können auch mit den Tasten des Hauptgeräts ausgeführt werden, wenn diese die gleichen Bezeichnungen aufweisen.

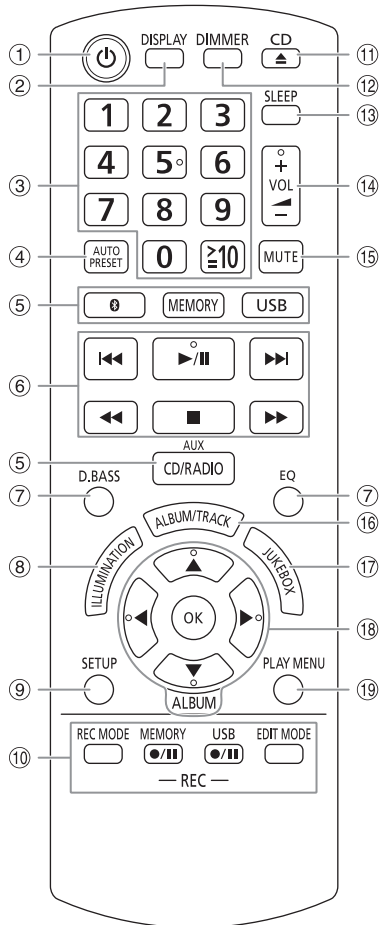

- ① **Bereitschafts-/Ein-Schalter** [⏻], [⏻/⏹]
Mit diesem Schalter wird das Gerät aus der elektrischen Betriebsbereitschaft heraus eingeschaltet. Auch im Bereitschaftszustand nimmt das Gerät eine geringe Menge Strom auf.
- ② Informationen anzeigen
- ③ **Numerische Tasten**
Wählen einer zweistellige Nummer
Beispiel: 16: [≥10] → [1] → [6]
- ④ Automatische Voreinstellung des Radiosenders
- ⑤ **Audioquelle auswählen**
Info über das Hauptgerät:
Um die Bluetooth®-Kopplung zu starten, halten Sie die [Ⓜ-PAIRING] gedrückt.
- ⑥ Einfache Wiedergabesteuerung
- ⑦ Klangeffekte auswählen
- ⑧ Wählen Sie die Beleuchtungseffekte
- ⑨ Setup-Menü anzeigen
- ⑩ Steuerung des Aufnahmebetriebs
- ⑪ Öffnen und schließen des Disc-Fachs
- ⑫ **Helligkeit der Anzeige einstellen**
Um diese Funktion zu löschen, Taste erneut drücken.
- ⑬ Einschlaf-timer einstellen
- ⑭ Stellen Sie den Lautstärkepegel ein
- ⑮ **Stummschalten des Tons**
Um diese Funktion zu löschen, Taste erneut drücken.
„MUTE“ wird ebenfalls abgeschaltet, wenn die Lautstärke verändert oder das Gerät ausgeschaltet wird.
- ⑯ Wählen Sie MP3-Album oder -Titel
- ⑰ Wählen Sie DJ Jukebox
- ⑱ Wählen bzw. bestätigen Sie die Option
- ⑲ Wiedergabemenü anzeigen

Ansicht von oben

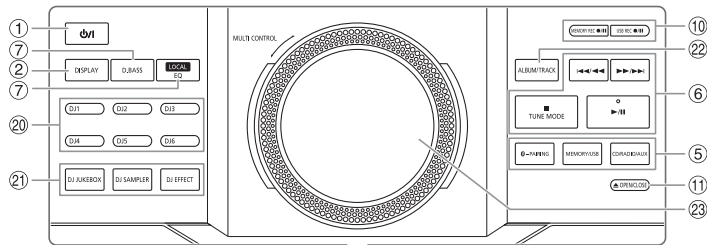

Vorderansicht

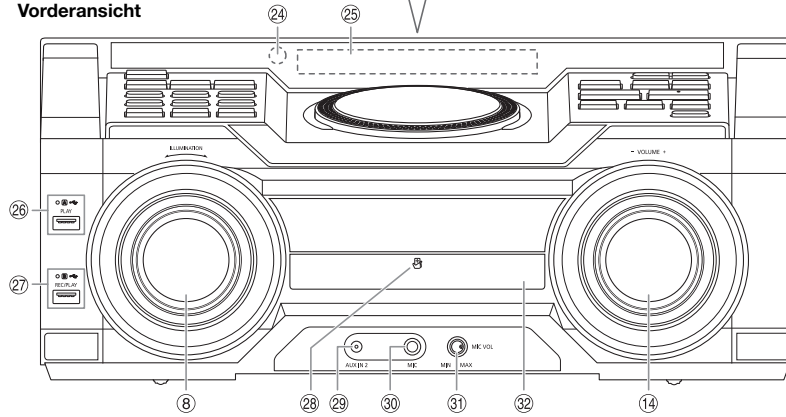

DEUTSCH

- 20 Direkttasten für die DJ-Funktion**
Drücken Sie [DJ JUKEBOX], [DJ SAMPLER] oder [DJ EFFECT] um die DJ-Funktion einzuschalten. Drücken Sie [DJ1] bis [DJ6] am Hauptgerät, um die gewünschte Funktion zu wählen. Um abzubrechen, drücken Sie die Auswahl [DJ1] bis [DJ6] erneut.
- 21 Schalten Sie die DJ-Funktion ein**
Um diese Funktion zu löschen, Taste erneut drücken.
- 22 Wählen Sie MP3-Album oder -Titel**
Drücken Sie [ALBUM/TRACK], um ein Album oder einen Titel auszuwählen.
Durchsuchen Sie die Titel oder Alben
Drehen Sie [MULTI CONTROL], um zu durchsuchen. Drücken Sie [▶/||], um mit der Wiedergabe der Auswahl zu beginnen.
- 23 Plattenspieler für DJ- und Mehrfachsteuerung**
- 24 Fernbedienungsensor**
Entfernung: Innerhalb von ca. 7 m
Winkel: Ca. 20° auf und ab, 30° nach links und rechts
- 25 Anzeigebereich**
- 26 USB A**
USB-Port (↔) USB-Statusanzeige Wiedergabe von MP3-Titeln.
- 27 USB B**
USB-Port (↔) USB-Statusanzeige Wiedergabe von MP3-Titeln. Nehmen Sie Audiosignale oder Musiktitel auf.
- 28 NFC-Berührungsfläche**
- 29 AUX IN 2 Buchse**
- 30 Mikrofonbuchse**
- 31 Stellen Sie die Lautstärke des Mikrofons ein**
- 32 Disc-Fach**

Vorbereiten des Speichermediums

Disc

- 1 Drücken Sie [CD ▲] (Hauptgerät: [▲ OPEN/CLOSE]) um das Disc-Fach zu öffnen. Legen Sie eine Disc mit dem Label nach oben ein. Drücken Sie erneut, um das Disc-Fach zu schließen.
- 2 Drücken Sie [CD/RADIO/AUX], um „CD“ auszuwählen.

USB

Vorbereitung

Bevor Sie ein USB-Gerät an das System anschließen, vergewissern Sie sich, dass Sie eine Sicherheitskopie Ihrer Daten angelegt haben.

- 1 Verringern Sie die Lautstärke und schließen Sie das USB-Gerät an den USB-Anschluss an. Halten Sie das Hauptgerät fest, wenn Sie das USB-Gerät anschließen oder entfernen.
- 2 Drücken Sie [USB] (Hauptgerät: [MEMORY/USB]) um „USB A“ oder „USB B“ auszuwählen. Bei Auswahl leuchtet die USB-Statusanzeige in rot.

Hinweis:

Verwenden Sie keine USB-Verlängerungskabel. USB-Geräte, die über ein Kabel angeschlossen sind, werden von diesem System nicht erkannt.

Bluetooth®

Mit Bluetooth® können Sie die Verbindung und Wiedergabe mit einem Audiogerät drahtlos durchführen.

Vorbereitung

- Schalten Sie die Bluetooth®-Funktion des Geräts ein und platzieren Sie das Gerät in der Nähe des Systems.
- Für weitere Details lesen Sie die Bedienungsanleitung des Geräts.

Koppeln eines Geräts

Vorbereitung

Wenn dieses System mit einem Bluetooth®-Gerät verbunden ist, trennen Sie es (➡ „Trennen der Verbindung mit dem Gerät“).

- 1 Drücken Sie [Ⓜ]. Wenn „PAIRING“ angezeigt wird, fahren Sie mit Schritt 4 fort.
- 2 Drücken Sie [PLAY MENU], um „PAIRING“ auszuwählen.
- 3 Drücken Sie [◀, ▶], um „OK? YES“ auszuwählen, und danach [OK]. „PAIRING“ wird angezeigt. Um die Funktion abzuschalten, wählen Sie „OK? NO“.

4 Wählen Sie „SC-MAX4000“ aus dem Bluetooth®-Menü des Geräts.

Wenn Sie zur Eingabe eines Passworts aufgefordert werden, geben Sie „0000“ ein.

Nachdem das Pairing erfolgt ist, wird das Gerät einen automatischen Verbindungsaufbau mit dem System herstellen.

Der Name des angeschlossenen Geräts wird einige Sekunden lang angezeigt.

Verwenden des Hauptgeräts

- 1 Halten Sie [Ⓜ-PAIRING] gedrückt, bis „PAIRING“ angezeigt wird.
- 2 Wählen Sie „SC-MAX4000“ aus dem Bluetooth®-Menü des Geräts.

Hinweis:

Das Pairing kann mit bis zu 8 Geräten mit diesem System ausgeführt werden. Beim Koppeln eines 9. Geräts wird das am längsten nicht verwendete Gerät ersetzt.

Anschließen eines Geräts

Vorbereitung

Wenn dieses System mit einem Bluetooth®-Gerät verbunden ist, trennen Sie es (➡ „Trennen der Verbindung mit dem Gerät“).

- 1 Drücken Sie [Ⓜ]. „BLUETOOTH READY“ wird angezeigt.
- 2 Wählen Sie „SC-MAX4000“ aus dem Bluetooth®-Menü des Geräts. Der Name des angeschlossenen Geräts wird einige Sekunden lang angezeigt.
- 3 Starten Sie die Wiedergabe auf dem Gerät.

Hinweis:

- Damit das Gerät verbunden wird, muss ein Pairing durchgeführt werden.
- Dieses System kann jeweils nur mit einem Gerät verbunden werden.
- Wenn „BLUETOOTH“ als Quelle ausgewählt ist, versucht dieses System automatisch, eine Verbindung mit dem zuletzt verbundenen Gerät herzustellen. („LINKING“ wird während dieses Prozesses angezeigt.)

Trennen der Verbindung mit dem Gerät

- 1 Drücken Sie [Ⓜ].
- 2 Drücken Sie [PLAY MENU], um „DISCONNECT?“ auszuwählen.
- 3 Drücken Sie [◀, ▶], um „OK? YES“ auszuwählen, und danach [OK]. „BLUETOOTH READY“ wird angezeigt. Um die Funktion abzuschalten, wählen Sie „OK? NO“.

Verwenden des Hauptgeräts

Halten Sie [Ⓜ-PAIRING] gedrückt, bis „PAIRING“ angezeigt wird.

Hinweis:

Die Verbindung zum Gerät wird unterbrochen, wenn:

- Wählen Sie eine andere Quelle.
- Platzieren Sie das Gerät außerhalb der maximalen Reichweite.
- Wählen Sie aus dem Bluetooth®-Menü des Geräts.
- Das System oder das Gerät abgeschaltet wird.

One-Touch-Verbindung (NFC)

Nur für NFC-kompatible Bluetooth®-Geräten (Android™-Geräte)

Durch einfaches Berühren des Systems mit einem NFC (Near Field Communication)-kompatiblen Bluetooth®-Gerät können Sie alle Vorbereitungen ausführen, vom Registrieren ein Bluetooth®-Gerät bis hin zum Herstellen einer Verbindung.

Für ältere Android-Geräteversionen als 4.1 ist die Installations-App „Panasonic MAX Juke“ erforderlich (kostenlos).

- ① Geben Sie in das Suchfeld von Google Play™ den Begriff „Panasonic MAX Juke“ ein, um „Panasonic MAX Juke“ zu suchen und auszuwählen.
- ② Starten Sie die App.
 - Folgen Sie den Anweisungen, um die Einstellungen vorzunehmen.
 - Vergewissern Sie sich, die neueste Version der App zu verwenden.

Vorbereitung

Schalten Sie die NFC-Funktion des Geräts ein.

- 1 Drücken Sie [NFC].
- 2 Halten Sie das Gerät an die NFC-Berührungsfläche dieses Hauptgerät gedrückt [NFC].

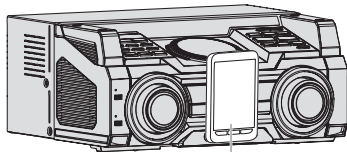

Bluetooth®-Gerät
(nicht mitgeliefert)

- Halten Sie das Gerät, bis es gibt einen Piepton, vibriert oder zeigt ein Pop-up-Fenster, und dann bewegen Sie das Gerät vom System weg.
- Nachdem Registrierung und Verbindung des Geräts abgeschlossen sind, der Name des angeschlossenen Geräts wird auf dem System für einige Sekunden angezeigt.
- Wird die Verbindung nicht aufgebaut, obwohl Ihr Gerät den NFC-Berührungsfläche berührt hat, verändern Sie bitte. Die Verbindung kann sich verbessern, wenn Sie die „Panasonic MAX Juke“-App zu verwenden.

3 Starten Sie die Wiedergabe auf dem Gerät.

Hinweis:

- Wenn eine Verbindung besteht, können Sie eine neue Verbindung mit einem weiteren Gerät herstellen, indem Sie es an die NFC-Berührungsfläche dieses Hauptgerät gedrückt halten. Das vorherige Gerät wird automatisch getrennt.
- Je nach Gerät ist es möglich:
 - Die One-Touch-Verbindung nicht funktioniert.
 - Die Position der NFC-Berührungsfläche des Geräts können unterschiedlich sein.
 - Wenn die Verbindung hergestellt ist, startet die Wiedergabe u. U. automatisch.

Wiedergabe von Speichermedien

Die folgenden Markierungen zeigen die Verfügbarkeit der Funktion.

- CD**: CD-R/RW im CD-DA-Format oder mit MP3-Dateien.
- USB**: USB-Gerät mit MP3-Dateien.
- BLUETOOTH**: Bluetooth®-Gerät.
- MEMORY**: 2-GB-Internspeicher (siehe „Aufnahme“ für das Hinzufügen von Titeln zum internen Speicher).

Einfache Wiedergabe

CD **USB** **BLUETOOTH** **MEMORY**

Wiedergabe	Drücken Sie [▶/].
Stopp	Drücken Sie [■]. USB MEMORY Diese Position ist gespeichert. „RESUME“ wird angezeigt. Drücken Sie erneut, um vollständig zu stoppen.
Pause	Drücken Sie [▶/]. Drücken Sie erneut, um die Wiedergabe fortzusetzen.
Überspringen	Drücken Sie [◀◀] oder [▶▶] (Hauptgerät: [◀◀/▶▶] oder [▶▶/▶▶]) um den Titel zu überspringen. CD USB MEMORY Drücken Sie [▲, ▼], um das MP3-Album zu überspringen.
Suchen	Halten Sie [◀◀] oder [▶▶] (Hauptgerät: [◀◀/▶▶] oder [▶▶/▶▶]).

Hinweis:

Je nach Bluetooth®-Gerät ist es möglich, dass einige Funktionen wirkungslos sind.

Verfügbare Informationen anzeigen

CD **USB** **BLUETOOTH** **MEMORY**

Sie können die verfügbaren Informationen, wie z. B. MP3-Album und Titelnummer, auf dem Display anzeigen.

Drücken Sie [DISPLAY].

Hinweis:

- Maximale Anzahl von Zeichen, die angezeigt werden können: Ungefähr 32
- Dieses System unterstützt ID3-Tags der Versionen 1.0, 1.1 und 2.3.
- Textdaten, die vom System nicht unterstützt werden, werden womöglich anders angezeigt.

DEUTSCH

Wiedergabemenü

CD USB MEMORY

- 1 Drücken Sie [PLAY MENU].
- 2 Drücken Sie [◀, ▶], um die Einstellung zu wählen, und drücken Sie dann [OK].

OFF PLAYMODE	Verwerfen Sie die Einstellung.
1-TRACK 1	Einen ausgewählten Titel abspielen. Wählen Sie den Titel mithilfe der Zifferntasten.
1-ALBUM 1	Ein ausgewähltes MP3-Album abspielen. Drücken Sie [▲, ▼], um das MP3-Album auszuwählen.
RANDOM RND	Alle Titel in zufälliger Reihenfolge abspielen.
1-ALBUM RANDOM 1 RND	Alle Titel eines ausgewählten MP3-Alboms in zufälliger Reihenfolge abspielen. Drücken Sie [▲, ▼], um das MP3-Album auszuwählen.
ALL REPEAT 	Alle Titel werden wiederholt.
1-TRACK REPEAT 1	1-TRACK wiederholen.
1-ALBUM REPEAT 1	1-ALBUM wiederholen.
RANDOM REPEAT RND	Wiederholte Zufallswiedergabe.
1-ALBUM RANDOM REPEAT 1 RND	1-ALBUM RANDOM wiederholen.

Hinweis:

- Bei Zufallswiedergabe ist kein Sprung zu Titeln möglich, die bereits abgespielt wurden.
- Beim Öffnen der Disc-Fach wird die Einstellung verworfen.

Link-Modus

BLUETOOTH

Sie können den Link-Modus ändern, um ihn an den Verbindungstyp anzupassen.

Vorbereitung

Wenn dieses System mit einem Bluetooth®-Gerät verbunden ist, trennen Sie es (→ „Trennen der Verbindung mit dem Gerät“).

- 1 Drücken Sie [PLAY MENU], um „LINK MODE“ auszuwählen.
- 2 Drücken Sie [◀, ▶], um den Modus zu wählen, und drücken Sie dann [OK].

MODE 1 Schwerpunkt auf Konnektivität.

MODE 2 Schwerpunkt auf Klangqualität.

Hinweis:

Wählen Sie „MODE 1“, wenn der die Tonausgabe ist unterbrochen.

Hinweis zu Disc

- Dieses System kann CD-R/RW mit Inhalten im CD-DA- oder MP3-Format wiedergeben.
- Finalisieren Sie die Disc vor der Wiedergabe auf dem Gerät, auf dem sie aufgenommen wurde.
- Einige CD-R/RW können aufgrund der Beschaffenheit der Aufnahme nicht abgespielt werden.

Hinweis zu USB-Geräten

- Es gibt bei diesem System keine Garantie, dass die Verbindung mit allen USB-Geräten aufgebaut werden kann.
- Dieses System unterstützt USB 2.0 bei voller Geschwindigkeit.
- Dieses System kann USB-Geräte von bis zu 32 GB unterstützen.
- Nur das FAT 12/16/32-Dateisystem wird unterstützt.

Hinweis zu MP3-Dateien

- Dateien werden als Titel behandelt, während Ordner als Alben angesehen werden.
- Die Titel müssen die Erweiterung „.mp3“ oder „.MP3“ besitzen.
- Die Titel werden nicht unbedingt in der Reihenfolge der Aufnahme abgespielt.
- Je nach Sektorgröße ist es möglich, dass einige Dateien nicht funktionieren.

MP3-Datei auf einer Disc

- Dieses System hat Zugriffsmöglichkeiten auf bis zu:
 - 255 Alben (einschließlich Hauptordner)
 - 999 Titel
 - 20 Sitzungen
- Discs müssen dem Format ISO9660 Stufe 1 oder 2 entsprechen (außer erweiterte Formate).

MP3-Datei auf einem USB-Gerät

- Dieses System hat Zugriffsmöglichkeiten auf bis zu:
 - 800 Alben (einschließlich Hauptordner)
 - 8000 Titel
 - 999 Titel in einem Album

Radio

Vorbereitung

Drücken Sie [CD/RADIO/AUX], um „FM“ oder „AM“ auszuwählen.

Manuelle Abstimmung

Drücken Sie [◀◀] oder [▶▶], um den Sender einzustellen.

Zur automatischen Abstimmung halten Sie die Taste gedrückt, bis die Frequenz sich schnell zu ändern beginnt.

„STEREO“ wird angezeigt, wenn eine Stereosendung empfangen wird.

Verwenden des Hauptgeräts

- 1 Drücken Sie [TUNE MODE], um „MANUAL“ auszuwählen.
- 2 Drücken Sie [◀◀/◀◀] oder [▶▶/▶▶], um den Sender einzustellen.

Speicher voreinstellen

Sie können bis zu 30 FM (UKW)- und 15 AM (MW)-Sender speichern.

Automatische Voreinstellung

- 1 Drücken Sie [AUTO PRESET], um „LOWEST“ oder „CURRENT“ auszuwählen.

LOWEST	Die Abstimmung beginnt mit der niedrigsten Frequenz.
CURRENT	Die Abstimmung beginnt mit der aktuellen Frequenz.

- 2 Drücken Sie [OK], um mit der Programmierung zu beginnen.
Danach belegt der Tuner die Speicherplätze in aufsteigender Reihenfolge mit allen beim Suchlauf abgestimmten Sendern.
Um die Funktion abzuschalten, [■] drücken.

Manuelle Voreinstellung

- 1 Drücken Sie [◀◀] oder [▶▶] (Hauptgerät: [◀◀/◀◀] oder [▶▶/▶▶]) um den Sender einzustellen.
- 2 Drücken Sie [OK].
- 3 Drücken Sie die Zifferntasten, um einen Speicherplatz zu wählen.
Wiederholen die Schritte 1 bis 3, um weitere Sender einzustellen.
Der neue Sender ersetzt den Sender mit der gleichen Voreinstellungsnummer.

Einen vorprogrammierten Sender auswählen

Drücken Sie die Zifferntasten, [◀◀] oder [▶▶], um den vorprogrammierten Sender auszuwählen.

Verwenden des Hauptgeräts

- 1 Drücken Sie [TUNE MODE], um „PRESET“ auszuwählen.
- 2 Drücken Sie [◀◀/◀◀] oder [▶▶/▶▶], um den vorprogrammierten Sender auszuwählen.

Verbessern der Klangqualität

Wenn „FM“ ausgewählt wurde

- 1 Drücken Sie [PLAY MENU], um „FM MODE“ auszuwählen.
- 2 Drücken Sie [◀, ▶], um „MONO“ auszuwählen, und danach [OK].
Um die Funktion abzuschalten, wählen Sie „STEREO“.
Der „MONO“-Modus wird auch aufgehoben, wenn die Frequenz geändert wird.
Um die Einstellung beizubehalten
Fahren Sie mit Schritt 2 von „Manuelle Voreinstellung“ fort.

Wenn „AM“ ausgewählt wurde

- 1 Drücken Sie [PLAY MENU], um „BEATPROOF“ auszuwählen.
- 2 Drücken Sie [◀, ▶], um die Einstellung auszuwählen, die den besten Empfang hat, und drücken Sie dann [OK].

AM (MW)-Belegung

Nur über Hauptgerät

In diesem System können AM (MW)-Sender in Schritten von 10 kHz eingestellt werden.

- 1 Drücken Sie [CD/RADIO/AUX], um „FM“ oder „AM“ auszuwählen.
- 2 Halten Sie [CD/RADIO/AUX] gedrückt.

Nach einigen Sekunden wird auf dem Display die aktuelle Mindestfrequenz angezeigt. Wenn sich die Mindestfrequenz ändert, die Taste loslassen.

- Wiederholen Sie die Schritte oben, um zur ursprünglichen Einstellung zurückzukehren.
- Nach Änderung der Einstellung werden voreingestellte Frequenzen gelöscht.

Aufnahme

Dieses Gerät kann auf bis zu 800 Ordner (max. 999 Titel pro Album) oder 8000 Titel aufnehmen, je nach verfügbarem Speicherplatz des internen Speichers oder des USB-Geräts in **USB B**.

So prüfen Sie den Speicherplatz

Drücken Sie im Stopp-Modus [DISPLAY].

- „UPDATE“ wird angezeigt, wenn das System das Gerät ausliest.
- „NO DEVICE“ wird angezeigt, wenn kein USB-Gerät an **USB B** angeschlossen ist.

Hinweis:

- Alle Aufnahmen sind im „.mp3“-Format.
- Sie können keine Aufnahmen machen, wenn Sie die Zufallswiedergabe verwenden.
- Die DJ-Funktion wird während der Aufnahme ausgeschaltet.
- Die Wiederholfunktion ist während der Aufnahme abgeschaltet.
- Bei jeder Aufnahme wird ein neues Album hinzugefügt.
- Die Reihenfolge des Albums kann sich nach Beendigung der Aufnahme ändern.
- Die Aufnahmen werden auf dem USB-Gerät oder den internen Speicher in einem Ordner mit dem Namen „REC_DATA“ abgespeichert.
- Die Anzeige für den USB-Status blinkt während der USB-Aufnahme in rot.

Einfache Aufnahme

1 Wählen Sie die Quelle aus, die Sie aufnehmen möchten.

CD-DA

Stellen Sie den Disc-Wiedergabe-Modus ein.

Alle Titel aufnehmen	Wählen Sie „OFF PLAYMODE“ (⇒ „Wiedergabemenü“).
Einen bestimmten Titel aufnehmen	Wählen Sie „1-TRACK“ (⇒ „Wiedergabemenü“).

Stellen Sie sicher, dass die Disc angehalten wurde.

Radio

Radiosender einstellen.

Externe Geräte

Schließen Sie das Gerät an und spielen Sie von ihm ab (⇒ „Externe Geräte“).

2 Drücken Sie [MEMORY REC ●/II] oder [USB REC ●/II], um mit der Aufnahme zu beginnen.

Der Name des Ordners, in dem die Aufnahmen abgespeichert wurden, wird angezeigt.

Aufnahme stoppen	Drücken Sie [■]. „WRITING“ wird angezeigt.
Aufnahme-Pause	Drücken Sie während der Aufnahme [MEMORY REC ●/II] oder [USB REC ●/II]. Drücken Sie erneut, um die Aufnahme fortzusetzen. Hinweis: Die Pause-Funktion kann bei der Aufnahme aus dem Radio, der AUX 1- oder der AUX 2-Quelle (ausgenommen im „SYNCHRO“-Modus) aktiviert werden. Bei jeder Pause wird die Titel-Kennzeichnung eingesetzt (⇒ „Titel-Kennzeichen hinzufügen“).

Hinweis:

- Warten Sie ein paar Sekunden, bis das System das USB-Gerät vorbereitet hat, bevor Sie mit der Aufnahme beginnen.
- Die Aufzeichnung des nächsten Titels der Disc wird auf dem Display angezeigt.

Schnellaufnahme

CD-DA Disc Aufnahmegeschwindigkeit:

CD, CD-R: Dreimal (3x) schneller als die normale Geschwindigkeit.

CD-RW: Zweimal (2x) schneller als die normale Geschwindigkeit.

- 1 Legen Sie die Disc ein, die Sie aufnehmen möchten.
- 2 Drücken Sie [REC MODE], um „NORMAL“ oder „HI-SPEED“ auszuwählen, und danach [OK].
- 3 Drücken Sie [USB REC ●/II] oder [MEMORY REC ●/II], um mit der Aufnahme zu beginnen.

Hinweis:

- Wenn Sie aufgrund des Zustands der Disc nicht mit Hochgeschwindigkeit aufnehmen können, nehmen Sie mit Normalgeschwindigkeit auf.
- Bei der Schnellaufnahme wird der Ton stumm geschaltet.

Titel-Kennzeichen hinzufügen

Bei Aufnahmen vom Radio oder von externen Geräten können Sie die Titel mittels verschiedener Modi trennen.

Vor der Aufnahme

Drücken Sie [REC MODE], um den Modus auszuwählen.

MANUAL	Manuelles Hinzufügen einer Titel-Kennzeichnung. Drücken Sie während der Aufnahme [OK], um eine Titel-Kennzeichnung hinzuzufügen.
SYNCHRO (Für AUX 1- oder AUX 2-Quelle)	Die Aufnahme beginnt automatisch, wenn das andere Gerät mit der Wiedergabe beginnt. Die Aufnahme wird angehalten, wenn für 3 Sekunden Ruhe herrscht.
TIME MARK	Ein Titel wird automatisch in Zeitabständen von 5 Minuten getrennt.

Hinweis:

- Wenn Sie während der Aufnahme im „TIME MARK“-Modus auf [OK] drücken oder die Aufnahme anhalten, wird der Fünf-Minuten-Zähler zurückgesetzt.
- Im „SYNCHRO“-Modus können Sie manuell keine Titel-Kennzeichen einfügen.

Aufnahme von MP3-Titeln

Sie können MP3-Titel wie folgt aufnehmen:

- von einer MP3-Disc auf **USB B** oder in den internen Speicher
- von **USB A** auf **USB B** oder in den internen Speicher
- von **USB B** in den internen Speicher oder umgekehrt

1 Wählen Sie die Quelle aus, die Sie aufnehmen möchten.

Alle Titel aufnehmen	Wählen Sie „OFF PLAYMODE“ (→ „Wiedergabemenü“).
Aufnahme eines bestimmten Albums oder Titels	Wählen Sie „1-ALBUM“ oder „1-TRACK“ (→ „Wiedergabemenü“).

2 Drücken Sie [MEMORY REC ●/II] oder [USB REC ●/II], um mit der Aufnahme zu beginnen.

Aufnahme stoppen	Drücken Sie [■]. Die Aufnahme wird beim letzten, komplett aufgenommenen Titel des Albums angehalten. Zum Beispiel, wenn Sie bei der Aufnahme des vierten Musiktitels stoppen, so werden nur die ersten drei Titel aufgenommen. „NO FILE RECORDED“ wird angezeigt, wenn kein Titel aufgenommen wurde.
------------------	--

Hinweis:

- Einige Titel können längere Zeit zur Aufnahme beanspruchen.
- Einige Titel können aufgrund der Beschaffenheit der Quelle nicht aufgenommen werden.
- Bei der Aufnahme von einer MP3-Disc unterscheidet sich der Name der aufgenommenen Datei von der ursprünglichen Datei.
- Bei der Aufnahme von **USB A** ist der Name der aufgenommenen Datei der gleiche wie der Name der ursprünglichen Datei (maximal 32 Zeichen).

Löschen des aufgenommenen Titels

- 1 [MEMORY]**
Drücken Sie [MEMORY] (Hauptgerät: [MEMORY/USB]) um „MEMORY“ auszuwählen.
USB B
Drücken Sie [USB] (Hauptgerät: [MEMORY/USB]) um „USB B“ auszuwählen.
- 2 Drücken Sie [▲, ▼], um das gewünschte Album auszuwählen.**
- 3 Drücken Sie [◀◀] oder [▶▶], um den gewünschten Titel auszuwählen.**
- 4 Drücken Sie [EDIT MODE], um den Modus auszuwählen.**

TRACK DEL	Einen bestimmten Titel löschen.
ALBUM DEL	Ein Album löschen (maximal 999 Titel).
FORMAT	Formatieren des USB-Geräte.
ALL DEL	Alle Alben des Internspeichers löschen.

- 5 Drücken Sie [OK].**
Die zu löschende Auswahl wird angezeigt.
- 6 Drücken Sie [OK].**
„SURE? NO“ wird angezeigt.
- 7 Drücken Sie [◀, ▶], um „SURE? YES“ auszuwählen, und danach [OK].**
„WRITING“ wird angezeigt.
Um die Funktion abzuschalten, wählen Sie „SURE? NO“.

Klang- und Beleuchtungseffekte

Klangeffekte

Voreingestellter EQ (Preset EQ)

- 1 Drücken Sie [EQ] (Hauptgerät: [LOCAL EQ]) um „PRESET EQ“ auszuwählen.**
- 2 Drücken Sie [▲, ▼], um die gewünschten voreingestellte EQ-Einstellung zu wählen, und drücken Sie dann [OK].**
Alternativ können Sie [MULTI CONTROL] drehen, um die gewünschte voreingestellte EQ-Einstellung auszuwählen.

Manuelle EQ (Manual EQ)

- 1 Drücken Sie [EQ] (Hauptgerät: [LOCAL EQ]) um „MANUAL EQ“ auszuwählen.**
- 2 Drücken Sie [▲, ▼], um den Klangeffekt auszuwählen.**
Alternativ können Sie [MULTI CONTROL] drehen, um den Klangeffekt auszuwählen.
- 3 Drücken Sie [◀, ▶], um die Einstellung zu wählen, und drücken Sie dann [OK].**
Alternativ drücken Sie [◀◀/▶▶] oder [▶▶/▶▶], um die Einstellung auszuwählen.

BASS/MID/TREBLE	-4 bis +4
SURROUND	„ON SURROUND“ oder „OFF SURROUND“

D.Bass

- 1 Drücken Sie [D.BASS], um „D.BASS LEVEL“ oder „D.BASS BEAT“ auszuwählen.**
Um die Funktion abzuschalten, wählen Sie „OFF D.BASS“.
- 2 Drücken Sie [▲, ▼], um die Einstellung zu wählen, und drücken Sie dann [OK].**
Alternativ können Sie [MULTI CONTROL] drehen, um die Einstellung auszuwählen.

Hinweis:

D.BASS BEAT: Diese Funktion betont den Trommelschlag und erzeugt einen druckvollen Klang. Abhängig vom gewählten Titel ist der Effekt u. U. nur gering.

Beleuchtungseffekte

Sie können den Beleuchtungseffekt am System ändern.

Drücken Sie [ILLUMINATION], um den gewünschten Effekt auszuwählen.

COLOR	Beleuchtung in einer Farbe.
AUTO	Beleuchtung in einer Farbe. Die Farbe ändert sich automatisch.
OFF	Deaktivieren Sie den Effekt.

Sie können auch [▲, ▼] drücken, um den nächsten oder vorherigen Effekt auszuwählen.

Verwenden des Hauptgeräts

Drehen Sie den Regler [ILLUMINATION].

DJ-Funktionen

Sie können mit den DJ-Funktionen Klangeffekte oder Sample-Sounds zwischen den Liedern hinzufügen.

Verwenden der „Panasonic MAX Juke“-App

Sie können die kostenlose Android-App „Panasonic MAX Juke“ von Google Play herunterladen und installieren, um zusätzliche Funktionen zu erhalten, wie beispielsweise die gleichzeitige Liedwiedergabe von mehreren Geräten.

Hinweis:

Die DJ-Funktion wird ausgeschaltet, wenn Sie das System ausschalten, auf eine andere Quelle umschalten oder gerade aufnehmen.

DJ Jukebox

USB MEMORY

Drücken Sie **[JUKEBOX]** (Hauptgerät: **[DJ JUKEBOX]**).

Um die Funktion abzuschalten, wählen Sie „OFF“.

Hinweis:

Das System wechselt automatisch in den Wiederholmodus, sobald Sie die DJ Jukebox einschalten.

Ändern der Wiederholungseinstellung

- 1 Drücken Sie **[PLAY MENU]**.
- 2 Drücken Sie **[◀, ▶]**, um die Einstellung zu wählen, und drücken Sie dann **[OK]**.

Verwenden des Hauptgeräts

Im Stopp-Modus, drücken Sie **[MULTI CONTROL]**, um die Einstellung auszuwählen, und drücken Sie dann **[▶/II]**.

RANDOM REPEAT RND	Wiederholte Zufallswiedergabe.
ALL TITLE REPEAT 	Alle Titel werden wiederholt.
RANDOM MIX REPEAT RND	Wiederholte Zufallswiedergabe. Der Sample-Sound wird zu den Intervallen aller Titel hinzugefügt.

Wenn „WAITING REQUEST“ angezeigt wird, können Sie mit dem nächsten Schritt fortfahren, ohne die App „Panasonic MAX Juke“ zu verwenden.

Ändern des DJ Jukebox-Effekts

Drücken Sie **[DJ1]** bis **[DJ6]** am Hauptgerät, um den Effekt auszuwählen.

[DJ1]	<i>Überblendung:</i> Der aktuelle Titel wird allmählich leiser, und der nächste Titel wird allmählich lauter.
[DJ2] bis [DJ6]	<i>Sample-Sound-Mix:</i> Der Sample-Sound wird zu den Intervallen aller Titel hinzugefügt.

Um diese Funktion zu löschen, Taste erneut drücken.

Hinweis:

Sie können den DJ Jukebox-Effekt nicht auswählen, wenn Sie den „RANDOM MIX REPEAT“-Modus verwenden.

Verwenden der „Panasonic MAX Juke“-App

Sie können die Titel aufrufen, die Sie über die App wiedergeben möchten.

- Wenn „MAKING LIST“ angezeigt wird, können Sie einen Teil der Titel aufrufen.
- Wenn „WAITING REQUEST“ angezeigt wird, können Sie die Titel aufrufen, die Sie über die App wiedergeben möchten.

DJ-Sampler

(Außer den Quellen AUX 1 und AUX 2)

Nur über Hauptgerät

Durch Drehen von **[MULTI CONTROL]** können Sie einen Scratch-Sound oder Sample-Sound zum gerade wiedergegebenen Titel hinzufügen.

- 1 Drücken Sie **[DJ SAMPLER]**.
- 2 Drücken Sie **[DJ1]** bis **[DJ6]**, um den gewünschten Klang auszuwählen.
- 3 Drehen Sie den Regler **[MULTI CONTROL]**.

So brechen Sie den DJ-Sampler ab

Drücken Sie **[DJ SAMPLER]**.

Verwenden der „Panasonic MAX Juke“-App

Sie können den Sample-Sound in der App ändern. (Um alle Sample-Sounds wieder auf die werkseitige Voreinstellung zurückzusetzen, drücken und halten Sie **[DJ SAMPLER]** bei ausgeschaltetem DJ-Sampler.)

DJ-Effekt

(Außer den Quellen AUX 1 und AUX 2)

Nur über Hauptgerät

Sie können mit der Funktion DJ-Effekt Klangeffekte hinzufügen.

- 1 Drücken Sie **[DJ EFFECT]**.
- 2 Drücken Sie **[DJ1]** bis **[DJ6]**, um den Effekt auszuwählen.

[DJ1]	PHASER Erweitern Sie den Klang um eine räumliche Komponente.
[DJ2]	FILTER Verstärken oder filtern Sie bestimmte Bereiche der Tonausgabe.
[DJ3]	SOUND CHOPPER Schneiden Sie die Tonausgabe in regelmäßigen Abständen ab.
[DJ4]	ELECTRO ECHO Fügen Sie ein digitales Echo zur Tonausgabe hinzu.
[DJ5]	PITCH SHIFTER Dient zum Einstellen der Tonarten.
[DJ6]	HARMONIZER Erweitert die Tonausgabe um Töne, um Harmonien zu erzeugen.

- 3 Drehen Sie **[MULTI CONTROL]**, um die Einstellung auszuwählen.

So brechen Sie den DJ-Effekt ab

Drücken Sie **[DJ EFFECT]**.

Verwendung des Mikrofons

Vorbereitung

Bevor Sie das Mikrofon anschließen oder abziehen, drehen Sie die Lautstärke des Systems auf sein Minimum herunter.

- 1 Stecken Sie ein Mikrofon (nicht mitgeliefert) in die Mikrofonbuchse.**
Steckerausführung: Ø 6,3 mm monophonisch
- 2 Drehen Sie am Hauptgerät [MIC VOL, MIN/MAX], um die Lautstärke des Mikrofons einzustellen.**

Wenn Sie mit Hintergrundmusik singen wollen.

- 3 Spielen Sie die Musikquelle ab und stellen Sie die Lautstärke des Systems ein.**

Hinweis:

- Ertönt beim Gebrauch ein seltsamer Ton (heulend), bewegen Sie das Mikrofon von den Lautsprechern weg oder verringern Sie die Mikrofon-Lautstärke.
- Wenn Sie das Mikrofon nicht verwenden, ziehen Sie es aus der Mikrofonbuchse und verringern Sie die Mikrofon-Lautstärke auf „MIN“.
- Dieses System kann nicht vom Mikrofon aufnehmen.

Uhr und Timer

Uhr einstellen

Dies ist eine 24-Stunden-Uhr.

- 1 Drücken Sie [SETUP], um „CLOCK“ auszuwählen.**
- 2 Drücken Sie [◀, ▶], um die Zeit einzustellen, und drücken Sie dann [OK].**

Zum Überprüfen der Zeit

Drücken Sie [SETUP], um „CLOCK“ auszuwählen. Drücken Sie im Standby-Modus [DISPLAY].

Hinweis:

Achten Sie darauf, die Uhr in regelmäßigen Abständen zu stellen.

Wiedergabetimer und Aufnahmetimer

(außer den Quellen Bluetooth®, AUX 1 und AUX 2)

Sie können die Zeitschaltuhr so einstellen, dass sich die Anlage zu einem bestimmten Zeitpunkt einschaltet, um:

- Sie zu wecken (Wiedergabetimer).
- Aufnahme vom Radio (Aufnahmetimer).

Wiedergabetimer und Aufnahmetimer können nicht zusammen verwendet werden.

Vorbereitung

Stellen Sie die Uhr ein.

- 1 Drücken Sie [SETUP], um „TIMER ADJ“ auszuwählen.**
- 2 Drücken Sie [◀, ▶], um „⊕PLAY“ oder „⊕REC“ auszuwählen, und danach [OK].**

- 3 Drücken Sie [◀, ▶], um die Startzeit einzustellen, und drücken Sie dann [OK].**
- 4 Wiederholen Sie Schritt 3, um die Endzeit einzustellen.**
- 5 Drücken Sie [◀, ▶], um die wiederzugebende oder aufzunehmende Quelle zu wählen, und drücken Sie dann [OK].**
- 6 Die Funktion der Aufnahmetimer, drücken Sie [◀, ▶], um „MEMORY“ oder „USB B“ auszuwählen und die Aufnahme zu behalten und drücken Sie dann [OK].**

So aktivieren Sie den Timer

- 1 Bereiten Sie die Quelle vor.**

Wiedergabetimer	Bereiten Sie die gewünschte Quelle vor (Disc, USB, interne Speicher oder Radio) und stellen Sie die Lautstärke ein.
Aufnahmetimer	Schließen Sie das USB-Gerät an USB B (für die USB-Aufnahme) an und wechseln Sie zum Radiosender.

- 2 Drücken Sie [SETUP], um „TIMER SET“ auszuwählen.**
- 3 Drücken Sie [◀, ▶], um die Einstellung zu wählen, und drücken Sie dann [OK].**

PLAY ON	Starten Sie den Wiedergabetimer.
PLAY OFF	Brechen Sie den Wiedergabetimer ab.
REC ON	Starten Sie den Aufnahmetimer.
REC OFF	Brechen Sie den Aufnahmetimer.

„⊕“ wird angezeigt.

Die Timerfunktionen werden nur aktiviert, wenn das System ausgeschaltet ist.

Zum Überprüfen der Einstellung

- 1 Drücken Sie [SETUP], um „TIMER ADJ“ auszuwählen.**
- 2 Drücken Sie [◀, ▶], um „⊕PLAY“ oder „⊕REC“ auszuwählen, und danach [OK].**

Drücken Sie im Standby-Modus zweimal [DISPLAY].

Hinweis:

- Der Wiedergabetimer beginnt mit einer niedrigen Lautstärke und wird sich nach und nach bis zum voreingestellten Pegel erhöhen.
- Der Aufnahmetimer startet 30 Sekunden vor der eingestellten Zeit in Stummschaltung.
- Der Timer wird täglich zur eingestellten Zeit aktiviert, wenn er eingeschaltet ist.
- Wenn Sie das System bei aktiviertem Timer aus- und dann wieder einschalten, stoppt der Timer nicht bei der Endzeit.

Einschlaf timer

Der Einschlaf timer schaltet das System nach der festgelegten Zeit ab.

Drücken Sie [SLEEP], um die Zeit auszuwählen (in Minuten).

Um die Funktion abzuschalten, wählen Sie „OFF“.

30 MIN → 60 MIN → 90 MIN → 120 MIN → OFF

Hinweis:

- Die verbleibende Zeit wird immer auf dem Display angezeigt. Das Display ändert sich vorübergehend, wenn Sie andere Vorgänge ausführen.
- Wiedergabetimer und Einschlaf timer oder Aufnahmetimer und Einschlaf timer können gemeinsam verwendet werden.
- Der Einschlaf timer hat grundsätzlich Vorrang. Stellen Sie sicher, dass sich die Timer-Einstellungen nicht überschneiden.

Externe Geräte

Vorbereitung

- Ziehen Sie das Netzkabel.
- Schalten Sie alle Geräte aus und lesen Sie die entsprechenden Bedienungsanleitungen.

Hinweis:

Zusatzgeräte und Kabel sind separat erhältlich.

Verwendung des AUX-Eingangs

Sie können einen Videorekorder, DVD-Player usw. anschließen und Ihr Audio über dieses System laufen lassen.

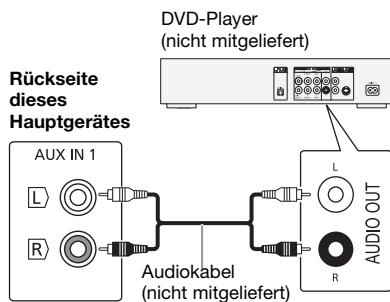

- 1 Schließen Sie die externen Geräte an.
- 2 Drücken Sie [CD/RADIO/AUX], um „AUX 1“ auszuwählen.
- 3 Schalten Sie die externen Geräte ein.

Hinweis:

- Wenn Sie andere als die beschriebenen Geräte anschließen möchten, fragen Sie Ihren Audio-Fachhändler.
- Wenn Sie einen Adapter verwenden kann es zu Klangverzerrungen kommen.

Anschluss an ein tragbares Audiogerät

Sie können Musik von einem tragbaren Audiogerät abspielen.

Vorbereitung

- Schalten Sie (falls vorhanden) die Entzerrfunktion des tragbaren Audiogeräts aus, um eine Klangverzerrung zu vermeiden.
- Senken Sie die Lautstärke des Systems und des tragbaren Audiogeräts, bevor Sie das tragbare Audiogerät anschließen oder vom Gerät trennen.

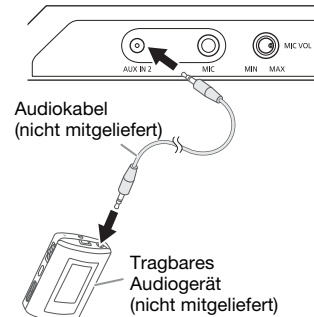

- 1 Schließen Sie das tragbare Audiogerät an.
Steckerausführung: Ø 3,5 mm Stereostecker
- 2 Drücken Sie [CD/RADIO/AUX], um „AUX 2“ auszuwählen.
- 3 Wiedergabe von einem tragbaren Audiogerät.

Zur Einstellung des Eingangspegels

- 1 Drücken Sie [PLAY MENU], um „INPUT LEVEL“ auszuwählen.
- 2 Drücken Sie [◀, ▶], um „NORMAL“ oder „HIGH“ auszuwählen, und danach [OK].

Hinweis:

- Sie können den Eingangspegel während der Aufnahme nicht regeln.
- Wählen Sie „NORMAL“ (Normal), falls der Ton verzerrt ist, wenn der „HIGH“ (Hoch) Eingangsschaltpegel aktiviert ist.
- Weitere Informationen zum Betrieb des tragbaren Audiogeräts finden Sie im dazugehörigen Benutzerhandbuch.

Andere

Automatisches Ausschalten

Dieses System schaltet sich automatisch ab, wenn Sie es ca. 20 Minuten lang nicht verwenden.

- 1 Drücken Sie [SETUP], um „AUTO OFF“ auszuwählen.
- 2 Drücken Sie [◀, ▶], um „ON“ auszuwählen, und danach [OK].
Um die Funktion abzuschalten, wählen Sie „OFF“.

Hinweis:

Diese Funktion steht nicht zur Verfügung, wenn die Quelle das Radio ist oder wenn ein Bluetooth®-Gerät verbunden ist.

Bluetooth®-Standby

Diese Funktion schaltet automatisch das System ein, wenn Sie eine Bluetooth®-Verbindung von einem gekoppelten Gerät herstellen.

- 1 Drücken Sie [SETUP], um „BLUETOOTH STANDBY“ auszuwählen.
- 2 Drücken Sie [◀, ▶], um „ON“ auszuwählen, und danach [OK].
Um die Funktion abzuschalten, wählen Sie „OFF“.

Hinweis:

Bei einigen Geräten dauert es möglicherweise länger, bis sie reagieren. Wenn Sie mit einem Bluetooth®-Gerät verbunden sind, bevor Sie das System ausschalten, warten Sie mindestens 5 Sekunden, bevor Sie eine erneute Verbindung zu diesem System von Ihrem Bluetooth®-Gerät aus herstellen.

Software-Version

Sie können die Software-Version des Systems überprüfen.

- 1 Drücken Sie [SETUP], um „SW VER.“ auszuwählen, und danach [OK].
Die Software-Version wird angezeigt.
- 2 Drücken Sie [OK] erneut, um zu beenden.

Pflege und Instandhaltung

Entfernen Sie Schmutzflecken mit einem weichen, trockenen Tuch.

- Verwenden Sie zum Reinigen dieser Anlage auf keinen Fall Alkohol, Farbverdünner oder Benzin.
- Vor Gebrauch eines chemisch behandelten Reinigungstuchs lesen Sie bitte die dem Tuch beiliegende Gebrauchsanweisung.

Fehlersuchanleitung

Führen Sie die folgenden Kontrollen durch, bevor Sie den Kundendienst anrufen. Falls Sie Fragen zu den Prüfpunkten haben oder sich eine Störung anhand der angegebenen Abhilfemaßnahmen nicht beseitigen lässt, nehmen Sie bitte Kontakt mit Ihrem Fachhändler auf.

Allgemeine Störungen

Das Gerät funktioniert nicht.

- Die Sicherheitsvorrichtung wurde aktiviert. Führen Sie Folgendes durch:
 1. Drücken Sie [⏻] am Hauptgerät, um das Gerät in den Bereitschaftsmodus zu schalten. Wenn das Gerät nicht in den Bereitschaftsmodus schaltet,
 - Halten Sie die Taste mindestens 10 Sekunden lang gedrückt. Oder,
 - Trennen Sie das Netzkabel, und schließen Sie es wieder an.
 2. Drücken Sie [⏻] erneut, um das Gerät einzuschalten. Wenn das Problem bestehen bleibt, wenden Sie sich an Ihren Händler.

Im Bereitschaftsmodus leuchtet die Anzeige auf und verändert sich ständig.

- Halten Sie [■] am Hauptgerät gedrückt, um „DEMO OFF“ auszuwählen.

Die Fernbedienung funktioniert nicht.

- Überprüfen Sie, ob die Batterie korrekt eingesetzt ist.

Verzerrter bzw. kein Ton.

- Die Systemlautstärke einstellen.
- Schalten Sie das System aus, stellen Sie die Ursache fest und beheben Sie sie. Schalten Sie das System dann wieder ein. Ursache können eine Überlastung der Lautsprecher durch übermäßige Lautstärke oder Strom und der Gebrauch des Systems in heißer Umgebung sein.

Während der Wiedergabe ist ein Brummtönen zu hören.

- Das System befindet sich in der Nähe von Netzkabeln oder Leuchtstofflampen. Halten Sie andere Geräte und Kabel von den Kabeln dieses Systems fern.

Der Lautstärkepegel wird verringert.

- Wegen der kontinuierlichen Nutzung bei hoher Lautstärke wurde die Schutzschaltung aktiviert. Dadurch soll das System geschützt werden und die Tonqualität erhalten bleiben.

Disc

Die Anzeige des Displays funktioniert nicht richtig.

Wiedergabe startet nicht.

- Sie haben die Disc nicht richtig eingelegt. Legen Sie sie richtig ein.
- Die Disc ist verschmutzt. Reinigen Sie die Disc.
- Wechseln Sie die Disc aus, falls sie zerkratzt, verwellt oder nicht normgerecht ist.
- Kondenswasser hat sich gebildet. Warten Sie 1 bis 2 Stunden, bis das System wieder trocken ist.

Die Gesamtzahl der angezeigten Titel ist falsch.

Die Disc kann nicht gelesen werden.

Der Klang ist verzerrt.

- Sie haben eine Disc eingelegt, die das System nicht wiedergeben kann. Legen Sie eine abspielbare Disc ein.
- Sie haben eine Disc eingelegt, die nicht finalisiert wurde.

USB

Das USB-Gerät bzw. dessen Inhalt wird nicht erkannt.

- Das Format oder der Inhalt des USB-Geräts ist mit dem System nicht kompatibel.
- USB-Geräte mit einer Speicherkapazität von mehr als 32 GB funktionieren unter Umständen manchmal nicht.

Langsamer Betrieb des USB-Geräts.

- Große Dateien oder USB-Geräte mit einer hohen Speicherkapazität werden langsamer gelesen.

Bluetooth®

Das Pairing kann nicht durchgeführt werden.

- Kontrollieren Sie den Zustand des Bluetooth®-Geräts.
- Das Gerät befindet sich außerhalb der 10 m Kommunikationsreichweite. Platzieren Sie das Gerät näher zum System.

Das Gerät kann nicht verbunden werden.

- Das Pairing des Geräts ist fehlgeschlagen. Führen Sie das Pairing nochmals durch.
- Das Pairing des Geräts ersetzt wurde. Führen Sie das Pairing nochmals durch.
- Dieses System könnte mit einem anderen Gerät verbunden sein. Trennen Sie das andere Gerät, und versuchen Sie erneut, das Gerät zu koppeln.
- Das System hat möglicherweise ein Problem. Schalten Sie das System aus und anschließend wieder ein.

Das Gerät ist verbunden, aber die Audiowiedergabe ist über das System nicht hörbar.

- Bei einigen eingebauten Bluetooth®-Geräten, muss die Audioausgabe zu „SC-MAX4000“ manuell eingestellt werden. Für weitere Details lesen Sie die Bedienungsanleitung des Geräts.

Die Tonausgabe des Geräts ist unterbrochen.

- Das Gerät befindet sich außerhalb der 10 m Kommunikationsreichweite. Platzieren Sie das Gerät näher zum System.
- Entfernen Sie etwaige Hindernisse zwischen dem System und dem Gerät.
- Andere Geräte, die das 2,4 GHz-Frequenzband verwenden (WLAN-Router, Mikrowellen, schnurlose Telefone usw.), stören. Stellen Sie das Gerät näher am System und weiter entfernt von den anderen Geräten auf.
- Wählen Sie „MODE 1“ für eine stabile Kommunikation.

Die One-Touch-Verbindung (NFC) funktioniert nicht.

- Stellen Sie sicher, dass das System und die NFC-Funktion des Geräts eingeschaltet sind.
- Halten Sie das Gerät wieder an die NFC-Berührungsfläche dieses Systems gedrückt.

Wiedergabe von Bild und Ton sind nicht synchron.

- Starten Sie die Wiedergabe-App des Geräts neu.
- Schließen Sie das Gerät über ein Audiokabel (nicht mitgeliefert) an das System an.

Radio

Der Klang ist verzerrt.

- Installieren Sie eine optionale FM (UKW)-Außenantenne. Die Außenantenne sollte von einem qualifizierten Fachmann installiert werden.

Es sind Klopfgeräusche zu hören.

- Schalten Sie das Fernsehgerät aus oder stellen Sie das System weiter entfernt von Fernsehgeräten auf.
- Wenn Interferenzen auftreten, entfernen Sie Mobiltelefone aus der Nähe das System.
- Im AM-Tunermodus wählen Sie die „BEATPROOF“-Einstellung, die den besten Empfang liefert.

Beim AM (MW)-Empfang wird ein tieffrequentes Brummgeräusch gehört.

- Halten Sie den Antennendraht von anderen Kabeln fern.

Anzeigen auf dem Hauptgerät

„ADJUST CLOCK“

- Die Uhr ist nicht eingestellt. Stellen Sie die Uhr.

„ADJUST TIMER“

- Der Wiedergabetimer und/oder Aufnahmetimer ist nicht eingestellt. Stellen Sie den Wiedergabetimer und/oder den Aufnahmetimer ein.

„ALB FULL“

- Die Anzahl der Alben hat die maximal zulässige Anzahl überschritten.

„AUTO OFF“

- Das System wurde 20 Minuten lang nicht verwendet und schaltet sich in einer Minute aus. Um abzubrechen, drücken Sie eine beliebige Taste.

„CAN'T REC“

„DEVICE FULL“

- Sie können keine Aufnahme erstellen, weil die verbleibende Aufnahmezeit auf dem USB-Gerät geringer ist als die Gesamtzeit der Musikquelle. Wechseln Sie zu einem USB-Gerät, das über ausreichend Aufnahmezeit verfügt und führen Sie die Aufnahme noch einmal durch.

„ERROR“

- Es wurde ein Fehler in der Bedienung vorgenommen. Bitte lesen Sie die Bedienungsanleitung und versuchen Sie es nochmals.

„ERROR“ (während der Aufnahme)

- Sie können während der Aufnahme keine andere Wiedergabequelle auswählen (Beispiel: Radio, USB usw.) oder [◀◀] oder [▶▶] drücken. Stoppen Sie die Aufnahme-Funktion.
- Sie können das Disc-Fach beim Aufnehmen von einer AM-Quelle nicht öffnen.

„F61“

- Überprüfen Sie die Anschlüsse der Lautsprecherkabel und korrigieren Sie diese ggf.
- USB-Gerät trennen. Schalten Sie das System aus und anschließend wieder ein.

„F70“

- Überprüfen Sie das Bluetooth®-Verbindung.
- Ziehen Sie das Bluetooth®-Gerät. Schalten Sie das System aus und anschließend wieder ein.

„F76“

- Es gibt ein Problem mit der Stromversorgung.
- Trennen Sie das Netzkabel, und wenden Sie sich an Ihren Händler.

„F77“

- Trennen Sie das Netzkabel, und wenden Sie sich an Ihren Händler.

„NO DEVICE“

- Das USB-Gerät ist nicht angeschlossen. Überprüfen Sie den Anschluss.
- Sie können nicht aufnehmen oder den verfügbaren Speicherplatz prüfen, da kein USB-Gerät an **USB B** angeschlossen ist.

„NO DISC“

- Sie haben die Disc nicht eingelegt.

**„NO PLAY“
„UNSUPPORT“**

- Prüfen Sie den Inhalt. Sie können nur unterstützte Formate wiedergeben.
- Die Dateien des USB-Geräts können beschädigt sein. Formatieren Sie das USB-Gerät und versuchen Sie es erneut.
- Das System hat möglicherweise ein Problem. Schalten Sie das System aus und anschließend wieder ein.

„NO TRACK“

- Es befindet sich kein Album oder Musiktitel auf dem USB-Gerät oder im Internspeicher.

„PLAYERROR“

- Sie haben eine nicht unterstützte MP3-Datei abgespielt. Dieser Titel wird übersprungen, und die Wiedergabe wird mit dem nächsten Titel fortgesetzt.

„REC ERROR“

- Sie haben das USB-Gerät während der Aufnahme getrennt. Schließen Sie das USB-Gerät an, und führen Sie die Aufnahme erneut aus.
- Bei der USB-Aufnahme ist ein Fehler aufgetreten. Trennen Sie das USB-Gerät und anschließend schließen Sie es wieder an.

„REMOTE 1“**„REMOTE 2“**

- Die Fernbedienung und das Hauptgerät verwenden verschiedene Codes. Ändern Sie den Code der Fernbedienung.
 - Wenn „REMOTE 1“ angezeigt wird, halten Sie [OK] und [1] mindestens 4 Sekunden lang gedrückt.
 - Wenn „REMOTE 2“ angezeigt wird, halten Sie [OK] und [2] mindestens 4 Sekunden lang gedrückt.

„TEMP NG“

- Die Temperatur-Schutzschaltung wurde aktiviert und schaltet das System aus. Lassen Sie das Gerät abkühlen, bevor Sie es wieder einschalten.
- Überprüfen Sie, ob die Lüftungsschlitze des Geräts nicht behindert werden.
- Stellen Sie sicher, dass dieses Gerät gut belüftet wird.

„TRK FULL“

- Die Anzahl der Dateien hat die maximal zulässige Anzahl überschritten.

„USB OVER CURRENT ERROR“

- Das USB-Gerät verbraucht zu viel Strom. Trennen Sie das USB-Gerät, und schalten Sie das System aus und dann wieder ein.

„VBR“

- Bei Titeln mit variabler Bitrate (VBR) kann die Restspielzeit nicht angezeigt werden.

Code der Fernbedienung

Wenn andere Geräte von Panasonic mit der Fernbedienung dieses Systems aktiviert werden, müssen Sie den Code der System-Fernbedienung ändern.

Vorbereitung

Drücken Sie [CD/RADIO/AUX], um „AUX 1“ oder „AUX 2“ auszuwählen.

■ So setzen Sie den Code auf „REMOTE 2“

- 1 Halten Sie am Hauptgerät [CD/RADIO/AUX] und auf der Fernbedienung [2] gedrückt, bis „REMOTE 2“ angezeigt wird.**
- 2 Halten Sie [OK] und [2] mindestens 4 Sekunden lang.**

■ So setzen Sie den Code auf „REMOTE 1“

- 1 Halten Sie am Hauptgerät [CD/RADIO/AUX] und auf der Fernbedienung [1] gedrückt, bis „REMOTE 1“ angezeigt wird.**
- 2 Halten Sie [OK] und [1] mindestens 4 Sekunden lang.**

Systemspeicher zurücksetzen

Setzen Sie den Speicher in folgenden Fällen zurück:

- Das Gerät reagiert beim Drücken der Knöpfe nicht.
- Sie möchten den gesamten Speicherinhalt löschen und zurücksetzen.

- 1 Ziehen Sie das Netzkabel.**
- 2 Halten Sie den Schalter [⏻] am Hauptgerät gedrückt und schließen Sie das Netzkabel erneut an.**
Halten Sie den Schalter weiter gedrückt, bis „-----“ angezeigt wird.
- 3 [⏻] Schalter freigeben.**
Alle Einstellungen werden auf die werkseitigen Voreinstellungen zurückgesetzt. Sämtliche gespeicherte Eingaben müssen neu festgelegt werden.

Technische Daten

Verstärkerteil

Effektive Ausgangsleistung im Stereo-Modus

Hoch Kanal	350 W pro Kanal (an 3 Ω), 1 kHz, 30% THD
Mitte Kanal	350 W pro Kanal (an 3 Ω), 1 kHz, 30% THD
Niedrig Kanal	500 W pro Kanal (an 2 Ω), 100 Hz, 30% THD
Gesamte effektive Ausgangsleistung im Stereo-Modus	2400 W

Discteil

Geeignete Discs (Durchmesser 8 cm oder 12 cm)

CD, CD-R/RW (CD-DA, MP3*)

* MPEG-1 Layer 3, MPEG-2 Layer 3

Aufnehmer

Wellenlänge	790 nm (CD)
-------------	-------------

Bluetooth®-Teil

Version	Bluetooth® Ver. 2.1 + EDR
Klasse	Klasse 2
Unterstützte Profile	A2DP, AVRCP, SPP, OPP, FTP
Betriebsfrequenz	2,4 GHz-Band, FH-SS
Reichweite	10 m Sichtlinie

Tunerteil

Frequenzmodulation (FM (UKW))

Anzahl der speicherbaren Festsender	30 Sender
Frequenzbereich	87,50 MHz bis 108,00 MHz (50 kHz-Raster)
Antennenklemmen	75 Ω (unsymmetrisch)

Amplitudenmodulation (AM (MW))

Anzahl der speicherbaren Festsender	15 Sender
Frequenzbereich	522 kHz bis 1629 kHz (9 kHz-Raster) 520 kHz bis 1630 kHz (10 kHz-Raster)

Internspeicher-Teil

Speicher

Speichergröße	2 GB
Speichermedium Formatunterstützung	MP3 (*.mp3)

Speicheraufnahme

Bitrate	128 kbps
Speicher Aufnahmegeschwindigkeit	1x, 3x max (Nur CD)
Format der Aufnahme datei	MP3 (*.mp3)

Anschlussenteil

USB-Port

USB-Standard	USB 2.0 volle Geschwindigkeit
Speichermedium Formatunterstützung	MP3 (*.mp3)
Dateisystem des USB-Geräts	FAT12, FAT16, FAT32

USB-Aufnahme

Bitrate	128 kbps
USB-Aufnahmegeschwindigkeit	1x, 3x (Nur CD)
Format der Aufnahme datei	MP3 (*.mp3)

AUX IN 1

Audio-Eingang	Pin-Buchse
---------------	------------

AUX IN 2

Anschluss	Stereo, 3,5 mm-Buchse
-----------	-----------------------

Mikrofon

Anschluss	Mono, 6,3 mm-Buchse
-----------	---------------------

Lautsprecherbox

Lautsprechereinheit(en)

Hochtöner	6 cm Konustyp
Tieftöner	20 cm Konustyp
SuperWoofer	30 cm Konustyp

Impedanz

Hoch 3 Ω / Mitte 3 Ω / Niedrig 2 Ω

Abmessungen (B x H x T)

407 mm x 709 mm x 389 mm

Masse

19 kg

Allgemeine Daten

Stromversorgung

220 V bis 240 V Wechselstrom, 50 Hz

Leistungsaufnahme

155 W

Abmessungen (B x H x T)

492 mm x 221 mm x 421 mm

Masse

5,8 kg

Betriebstemperaturbereich

0°C bis +40°C

Betriebsluftfeuchtigkeitsbereich

35% bis 80% rel. Feuchte (ohne Kondensatbildung)

Leistungsaufnahme im Bereitschaftszustand (ca.)	0,4 W
Leistungsaufnahme im Bereitschaftszustand (ca.) (Wenn „BLUETOOTH STANDBY“ auf „ON“ gesetzt ist)	0,5 W

Hinweis:

- Änderungen der technischen Daten sind jederzeit vorbehalten.
- Die angegebenen Masse- und Abmessungsdaten sind ungefähre Werte.
- Der Gesamtklirrfaktor wurde mit einem Digitalspektrometer gemessen.

Bluetooth®-Informationen

Panasonic übernimmt keine Haftung für Daten und/oder Informationen, die während einer drahtlosen Übertragung kompromittiert werden.

Frequenzband

- Dieses System nutzt das 2,4 GHz Frequenzband.

Zertifizierung

- Dieses System hält die Frequenzbeschränkungen ein und verfügt über eine Zertifizierung gemäß der Frequenznutzungsplanverordnung. Deshalb ist eine Funkzulassung nicht notwendig.
- Die folgenden Handlungen sind strafbar:
 - Das Zerlegen oder Ändern des Hauptgeräts.
 - Spezifikationsanzeigen werden entfernt.

Nutzungsbeschränkungen

- Drahtlose Übertragung und/oder Verwendung von mit Bluetooth® ausgerüsteten Geräten ist nicht garantiert.
- Alle Geräte müssen den Normen der Bluetooth SIG, Inc. entsprechen.
- Je nach Spezifikationen und Einstellungen eines Gerätes, kann die Verbindung nicht hergestellt werden oder einige Funktionen können unterschiedlich sein.
- Dieses System unterstützt Bluetooth® Sicherheitsfunktionen. Je nach Betriebskonfiguration und/oder Einstellungen ist diese Sicherheit möglicherweise nicht ausreichend. Die drahtlose Übertragung von Daten in dieses System sollte mit Vorsicht erfolgen.
- Dieses System kann keine Daten auf ein Bluetooth®-Gerät übertragen.

Verwendungsbereich

- Verwenden Sie dieses Gerät in einem maximalen Bereich von 10 m.
- Die Reichweite kann sich aufgrund der Umgebung, Hindernissen oder Interferenzen verringern.

Interferenzen von anderen Geräten

- Dieses System funktioniert evtl. nicht richtig, und Probleme wie Rauschen und Tonsprünge können durch Funkstörungen entstehen, wenn sich das Gerät zu nahe an anderen Bluetooth®-Geräten oder Geräten, die das 2,4 GHz-Band verwenden, befindet.
- Dieses System funktioniert evtl. nicht ordnungsgemäß, wenn Funkwellen von einer in der Nähe befindlichen Sendestation o. Ä. zu stark sind.

Verwendungszweck

- Dieses System ist nur für den normalen, allgemeinen Gebrauch bestimmt.
- Verwenden Sie dieses System nicht in der Nähe von Geräten oder in einer Umgebung, die empfindlich auf Radiofrequenzen reagiert (wie z. B. Flughäfen, Krankenhäuser, Laboratorien usw.).

CE1177

Konformitätserklärung

Hiermit erklärt „Panasonic Corporation“, dass sich das Gerät alle Grundanforderungen und sonstigen relevanten Auflagen der Direktive 1999/5/EC erfüllt.

Kunden können eine Kopie des Originals der Konformitätserklärung unserer R&TTE-Produkte von der folgenden Webseite herunterladen:

<http://www.doc.panasonic.de>

Kontaktadresse: Panasonic Marketing Europe GmbH, Panasonic Testing Centre, Winsbergring 15, 22525 Hamburg, Bundesrepublik Deutschland

Dieses Produkt ist für allgemeine Verbraucher bestimmt. (Kategorie 3)

DEUTSCH

Entsorgung von veralteten Geräten und benutzten Batterien

Nur für EU und Länder mit Recycling-Systemen



Diese Symbole auf den Produkten, Verpackungen und/oder Begleitdokumenten bedeuten, dass benutzte elektrische und elektronische Produkte und Batterien nicht in den allgemeinen Hausmüll gegeben werden dürfen.

Bitte bringen Sie diese alten Produkte und Batterien zur Behandlung, Aufarbeitung bzw. zum Recycling gemäß Ihrer Landesgesetzgebung zu Ihren zuständigen Sammelpunkten.

Indem Sie sie ordnungsgemäß entsorgen, helfen Sie dabei, wertvolle Ressourcen zu schützen und eventuelle negative Auswirkungen auf die menschliche Gesundheit und die Umwelt zu vermeiden. Wenn Sie ausführlichere Informationen zur Sammlung und zum Recycling wünschen, wenden Sie sich bitte an Ihre örtlichen Verwaltungsbehörden.

Gemäß Landesvorschriften können wegen nicht ordnungsgemäßer Entsorgung dieses Abfalls Strafgeelder verhängt werden.



Hinweis zum Batteriesymbol (unteres Symbol):

Dieses Symbol kann in Kombination mit einem chemischen Symbol verwendet werden. In diesem Fall erfüllt es die Anforderungen derjenigen Richtlinie, die für die betreffende Chemikalie erlassen wurde.

Votre appareil et les illustrations peuvent se présenter différemment.
Ces instructions de fonctionnement s'appliquent au système suivant.

Chaîne	SC-MAX4000
Appareil principal	SA-MAX4000
Enceintes	SB-MAX4000

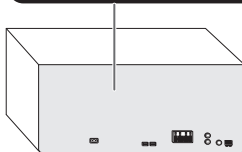

L'enregistrement et la lecture de contenu sur cet appareil ou n'importe quel autre appareil peuvent exiger l'autorisation du titulaire des droits d'auteur ou d'autres droits sur ledit contenu. Panasonic n'a ni l'autorité ni l'intention de vous accorder cette autorisation et rejette explicitement tout droit, capacité ou intention d'obtenir une telle autorisation en votre nom. Il est de votre responsabilité de vous assurer vous utilisez cet appareil ou tout autre appareil conformément à la législation sur les droits d'auteur en vigueur dans votre pays. Veuillez vous référer à cette législation pour en savoir plus sur les lois et les réglementations impliquées ou contactez le titulaire des droits associés au contenu que vous souhaitez enregistrer ou lire.

Table des matières

Précautions de sécurité	2
Licences	3
Accessoires fournis	3
Préparation de la télécommande	3
Emplacement des enceintes	4
Raccordements	5
Présentation des commandes	6
Préparation du multimédia	8
Lecture multimédia	9
Radio	11
Enregistrement	12
Effets de son et d'éclairage	13
Fonctions DJ	14
Utilisation d'un microphone	15
Horloge et minuterie	15
Appareils externes	16
Autres	17
Entretien	17
Guide de dépannage	17
Spécifications	20
À propos de Bluetooth®	21

Précautions de sécurité

AVERTISSEMENT !

Appareil

- Pour réduire les risques d'incendie, d'électrocution ou de dommages au produit :
 - Ne pas exposer cet appareil à la pluie, à l'humidité, à la chute de gouttes ou à des éclaboussures.
 - Ne placer aucun récipient contenant un liquide, tel qu'un vase, sur l'appareil.
 - N'utiliser que les accessoires recommandés.
 - Ne pas retirer les couvercles.
 - Ne pas réparer cet appareil soi-même. Pour toute intervention, faire appel à un technicien qualifié.
 - Ne pas laisser d'objets métalliques tomber dans l'appareil.

ATTENTION !

Appareil

- Pour réduire les risques d'incendie, d'électrocution ou de dommages au produit :
 - Ne pas installer ni placer l'appareil dans une bibliothèque, un placard encastré ni aucun autre espace réduit de façon à assurer une bonne ventilation.
 - Ne pas obstruer les orifices de ventilation de l'appareil avec des journaux, des nappes, des rideaux ou des objets similaires.
 - Ne pas placer des sources de flammes vives, telles que des bougies allumées, sur l'appareil.
- Cet appareil est destiné aux climats tempérés.
- Cet appareil peut être perturbé par les ondes radio des téléphones mobiles pendant l'utilisation. Si vous constatez de telles interférences, éloignez le téléphone mobile de l'appareil.
- Cet appareil utilise un laser. L'exécution de procédures ou l'utilisation de commandes ou de réglages autres que ceux spécifiés ici peuvent provoquer une exposition à des radiations dangereuses.
- Placer l'appareil sur une surface plane, à l'abri de la lumière du jour, de températures élevées et de vibrations excessives.
- La fiche d'alimentation est ce qui permet de déconnecter l'appareil. Installer cet appareil de telle sorte que la fiche d'alimentation puisse être débranchée immédiatement de la prise de courant.

Pile

- L'utilisation d'une pile de rechange incorrecte peut entraîner des risques d'explosion. N'utiliser qu'une pile identique ou le type de pile recommandé par le fabricant.
- Lors de la mise au rebut des piles, contacter les autorités locales ou le revendeur pour connaître la méthode de mise au rebut appropriée.
- Ne pas chauffer ni exposer à une flamme.
- Ne pas laisser la/les pile(s) dans un véhicule exposé à la lumière directe du soleil, portes et vitres fermées pendant une longue période.
- Ne pas démonter ou court-circuiter les piles.
- Ne pas charger la pile alcaline ou au manganèse.
- Ne pas utiliser de piles dont l'enveloppe a été retirée.
- Retirez la pile si vous n'utilisez pas la télécommande pendant une longue période de temps. Ranger dans un endroit frais et sombre.

Licences

Le nom et les logos de la marque Bluetooth® sont des marques déposées appartenant à Bluetooth SIG, Inc. et toute utilisation de ces marques par Panasonic Corporation est effectuée sous licence. Les autres marques et noms commerciaux appartiennent à leurs propriétaires respectifs.

Google Play et Android sont des marques de commerce de Google Inc.

Technologie MPEG avec ses 3 couches de codage audio sous licence de Fraunhofer IIS et de Thomson.

Accessoires fournis

Vérifier que tous les accessoires fournis sont présents.

- 2 Cordon d'alimentation secteur
- 1 Antenne-cadre AM
- 1 Antenne FM intérieure
- 1 Télécommande (N2QAYB001022)
- 1 Pile de la télécommande
- Pour le Royaume-Uni et l'Irlande
1 Adaptateur de fiche d'antenne

**ATTENTION !**

Garder l'adaptateur de fiche d'antenne hors de portée des enfants qui pourraient l'avaler.

Remarque :

Utiliser le cordon d'alimentation secteur adapté à votre prise secteur domestique.

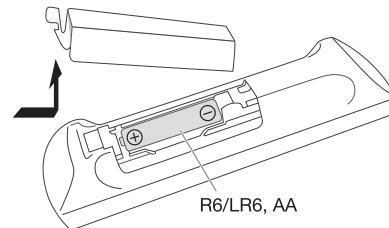
Préparation de la télécommande

Utiliser des pile alcalines ou au manganèse.

Installez la pile de sorte que les pôles (+ et -) soient alignés avec ceux de la télécommande.

Emplacement des enceintes

Placer les enceintes de sorte que le tweeter soit du côté extérieur.

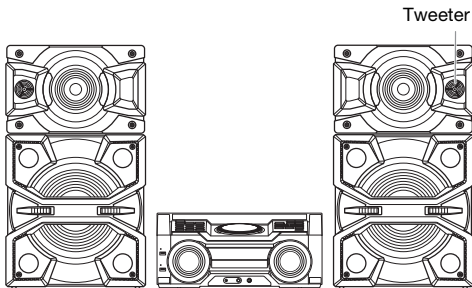

N'utiliser que les enceintes fournies.

Vous pouvez endommager le système et diminuer la qualité du son si vous utilisez d'autres enceintes.

Remarque :

- Gardez vos enceintes à plus de 10 mm de l'unité principale pour la ventilation.
- Placez les enceintes sur une surface plane en toute sécurité.
- Plusieurs personnes sont nécessaires pour déplacer, incliner ou porter les enceintes.

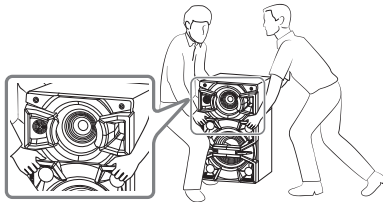

- Ces enceintes n'ont pas de blindage magnétique. Ne pas les placer près de téléviseurs, d'ordinateurs ou d'autres appareils facilement influencés par le magnétisme.
- Lorsque vous jouez à des niveaux élevés pendant une longue période, elles peuvent causer des dommages aux enceintes et diminuer la durée de vie des enceintes.
- Diminuer le volume dans ces conditions pour éviter tout dommage :
 - Lorsque le son est déformé.
 - Lorsque vous ajustez la qualité sonore.

ATTENTION !

- Utiliser les enceintes seulement avec la chaîne recommandée. Sinon, l'amplificateur et les enceintes peuvent subir des dommages, et il y aura risque d'incendie. En cas de dommages ou de changement brusque des performances, s'adresser à un technicien de réparations qualifié.
- Ne pas modifier les enceintes ou les fils d'enceintes au risque d'endommager l'appareil.
- Suivre les procédures figurant dans ces instructions lorsque vous montez les enceintes.
- Ne pas toucher les surfaces réverbérantes des cônes d'enceinte :
 - Cela pourrait endommager le cône d'enceinte.
 - Le cône d'enceinte peut être chaud.
- Faire attention en cas de proximité de bébés ou d'enfants.
- Ne pas empiler les enceintes.

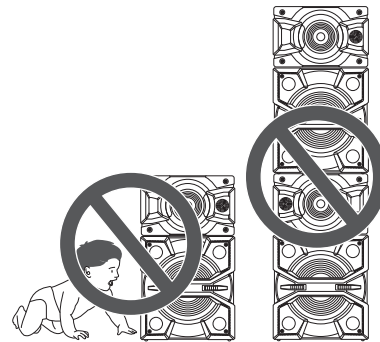

Raccordements

Brancher le cordon d'alimentation dans la prise secteur une fois que tous les autres raccordements ont été effectués.

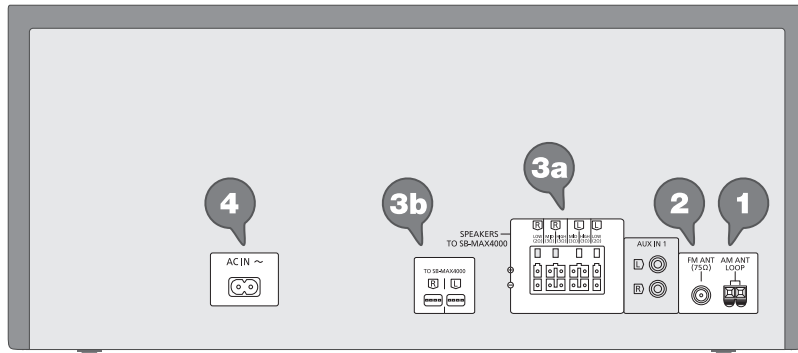

FRANÇAIS

1 Raccorder l'antenne-cadre AM.

Placer l'antenne debout sur sa base jusqu'à ce qu'elle s'enclenche.

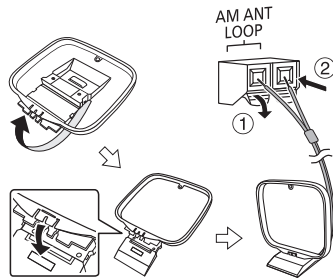

2 Raccorder l'antenne FM intérieure.

Placer l'antenne là où la réception est maximale.

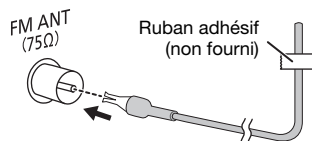

3 Raccorder les enceintes.

Raccordez les câbles d'enceintes aux bornes de même couleur.

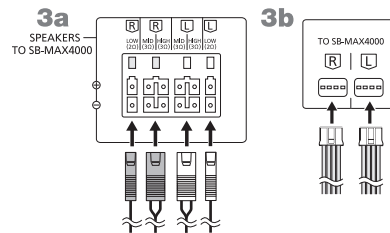

4 Raccorder le cordon d'alimentation secteur.

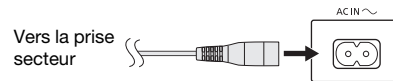

Ne pas utiliser le cordon d'alimentation secteur d'un autre appareil.

Économie d'énergie

L'appareil consomme une petite quantité d'électricité quand il est en mode veille. Débrancher l'alimentation si vous n'utilisez pas l'appareil.

Certains réglages seront perdus après avoir débranché l'appareil. Vous devez les régler de nouveau.

Présentation des commandes

Effectuer les procédures avec la télécommande. Il est également possible d'utiliser les touches de l'appareil principal, si ce sont les mêmes.

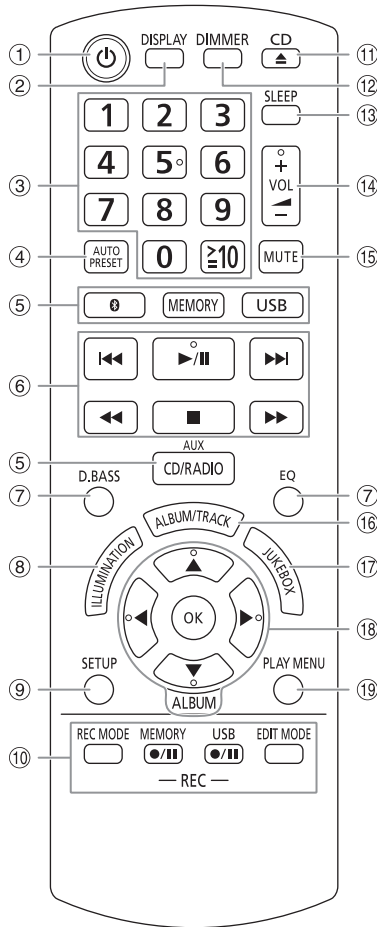

- ① **Interrupteur de veille/marche** [⏻], [⏺]
Appuyer sur cet interrupteur pour faire basculer l'appareil du mode de marche au mode de veille, et vice versa. En mode de veille, l'appareil continue de consommer une petite quantité de courant.
- ② Afficher les informations le contenu
- ③ **Touches numériques**
Pour sélectionner un numéro à 2 chiffres
Exemple : 16 : [≡10] → [1] → [6]
- ④ Prérégler automatiquement la station radio
- ⑤ **Sélectionner la source audio**
Sur l'appareil principal :
Appuyer et maintenir [Ⓜ] -PAIRING] pour démarrer l'appairage Bluetooth®.
- ⑥ Commande de lecture de base
- ⑦ Sélectionner des effets sonores
- ⑧ Sélectionner des effets d'éclairage d'ambiance
- ⑨ Voir le menu de configuration
- ⑩ Enregistrement des commandes d'opérations
- ⑪ Ouvrir ou fermer le tiroir du disque
- ⑫ **Diminuer la luminosité de l'écran**
Pour annuler, ré-appuyez sur la touche.
- ⑬ Régler la minuterie de mise en veille
- ⑭ Ajuster le niveau de volume
- ⑮ **Désactiver le son**
Pour annuler, ré-appuyez sur la touche.
« MUTE » est également annulé lorsque vous ajustez le volume ou lorsque vous éteignez l'appareil.
- ⑯ Sélectionner un album ou une page MP3
- ⑰ Sélectionner le DJ Jukebox
- ⑱ Sélectionner ou confirmer l'option
- ⑲ Afficher le menu de lecture

Vue de dessus

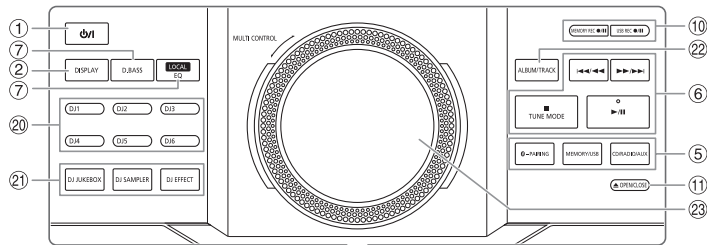

Vue de face

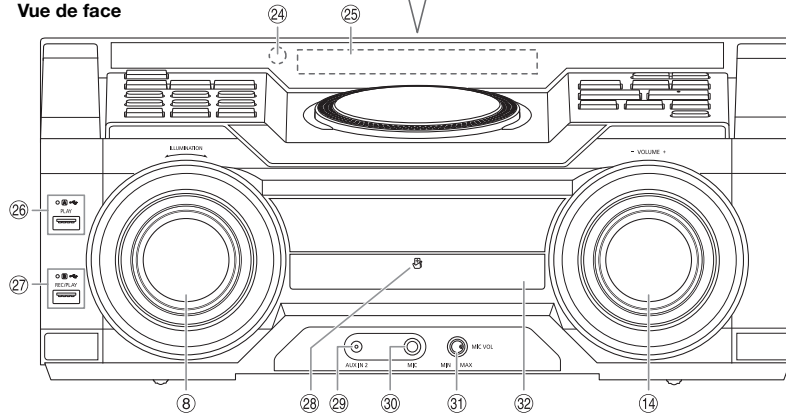

- ⑳ **Touches directes des fonctions DJ**
Appuyer sur [DJ JUKEBOX], [DJ SAMPLER] ou [DJ EFFECT] pour activer la fonction DJ.
Appuyer sur [DJ1] à [DJ6] sur l'appareil principal pour sélectionner la fonction souhaitée.
Pour annuler, ré-appuyer la touche sélectionnée [DJ1] à [DJ6].
- ㉑ **Activer la fonction DJ**
Pour annuler, ré-appuyez sur la touche.
- ㉒ **Sélectionner un album ou une plage MP3**
Appuyer sur [ALBUM/TRACK] pour sélectionner l'album ou la plage.
Parcourir les plages ou albums
Tournez [MULTI CONTROL] pour naviguer.
Pour lancer la lecture depuis la sélection, appuyer sur [▶/||].
- ㉓ Platine pour commande DJ et multi
- ㉔ **Capteur de la télécommande**
Distance : Dans le rayon de 7 m environ
Angle : Environ 20° de haut en bas, 30° à gauche et à droite
- ㉕ Afficheur
- ㉖ **USB A**
Port USB (←→)
Voyant d'état USB
Lire les plages MP3.
- ㉗ **USB B**
Port USB (←→)
Voyant d'état USB
Lire les plages MP3.
Enregistrer du son ou des plages de musique.
- ㉘ Zone de contact NFC
- ㉙ AUX IN 2 casque
- ㉚ Prise du microphone
- ㉛ Régler le niveau de volume du microphone
- ㉜ Tiroir de disque

Préparation du multimédia

Disque

- 1 Appuyez sur [CD ▲] (appareil principal : [▲ OPEN/CLOSE]) pour ouvrir le tiroir de disque. Y mettre un disque avec l'étiquette faisant face vers le haut.
Appuyer de nouveau sur pour refermer le tiroir.
- 2 Appuyer sur [CD/RADIO/AUX] pour sélectionner « CD ».

USB

Préparation

Avant de connecter un périphérique USB sur l'appareil, veuillez à effectuer une sauvegarde des données.

- 1 Réduire le volume et raccorder le périphérique USB au port USB.
Immobiliser l'appareil principal lors du raccordement ou de la déconnexion du périphérique USB.
- 2 Appuyer sur [USB] (appareil principal : [MEMORY/USB]) pour sélectionner « USB A » ou « USB B ».
Le voyant d'état USB s'éclaire en rouge une fois sélectionné.

Remarque :

Ne pas utiliser un câble d'extension USB. L'appareil ne reconnaît pas le périphérique USB connecté par un câble.

Bluetooth®

Vous pouvez connecter et lire un périphérique audio sans fil via Bluetooth®.

Préparation

- Activer la fonction Bluetooth® du périphérique et rapprocher le périphérique du système.
- Lire les instructions de fonctionnement du périphérique pour des détails.

Appairage d'un périphérique

Préparation

Si cet appareil est connecté à un périphérique Bluetooth®, le déconnecter (➡ « Déconnexion d'un périphérique »).

- 1 Appuyer sur [🔗].
Si « PAIRING » s'affiche, passer à l'étape 4.
- 2 Appuyer sur [PLAY MENU] pour sélectionner « PAIRING ».
- 3 Appuyer sur [◀, ▶] pour sélectionner « OK? YES » puis appuyer sur [OK].
« PAIRING » s'affiche.
Pour annuler, sélectionner « OK? NO ».

- 4 Sélectionner « SC-MAX4000 » dans le menu Bluetooth® du périphérique.

Si le système demande un code d'accès, saisir « 0000 ».

Le périphérique se connecte automatiquement à ce système une fois l'appairage terminé.

Le nom du périphérique connecté s'affiche pendant quelques secondes.

Utilisation de l'appareil principal

- 1 Appuyer et maintenir la touche [🔗 -PAIRING] enfoncée jusqu'à ce que « PAIRING » s'affiche.
- 2 Sélectionner « SC-MAX4000 » dans le menu Bluetooth® du périphérique.

Remarque :

Vous pouvez appairer jusqu'à 8 périphériques avec ce système. Si un 9ème périphérique est appairé, le périphérique resté le plus longtemps inutilisé est remplacé.

Connexion d'un périphérique

Préparation

Si cet appareil est connecté à un périphérique Bluetooth®, le déconnecter (➡ « Déconnexion d'un périphérique »).

- 1 Appuyer sur [🔗].
« BLUETOOTH READY » s'affiche.
- 2 Sélectionner « SC-MAX4000 » dans le menu Bluetooth® du périphérique.
Le nom du périphérique connecté s'affiche pendant quelques secondes.
- 3 Lancer la lecture sur le périphérique.

Remarque :

- Un périphérique doit être appairé pour la connexion.
- Ce système ne peut se connecter qu'à un seul périphérique à la fois.
- Si la source « BLUETOOTH » est sélectionnée, cet appareil essaie automatiquement de se connecter au dernier périphérique connecté. (« LINKING » s'affiche au cours de ce processus.)

Déconnexion d'un périphérique

- 1 Appuyer sur [🔗].
- 2 Appuyer sur [PLAY MENU] pour sélectionner « DISCONNECT? ».
- 3 Appuyer sur [◀, ▶] pour sélectionner « OK? YES » puis appuyer sur [OK].
« BLUETOOTH READY » s'affiche.
Pour annuler, sélectionner « OK? NO ».

Utilisation de l'appareil principal

Appuyer et maintenir la touche [🔗 -PAIRING] enfoncée jusqu'à ce que « PAIRING » s'affiche.

Remarque :

Un périphérique est déconnecté quand vous :

- Sélectionnez une source audio différente.
- Déplacez le périphérique hors de la plage maximale.
- Désactivez la transmission Bluetooth® du périphérique.
- Éteignez le système ou le périphérique.

Connexion One-Touch (NFC)

Pour les périphériques Bluetooth® (périphériques Android™) compatibles NFC uniquement

Simplement en mettant en contact un périphérique Bluetooth® compatible NFC (Near Field Communication) avec le système, vous pouvez compléter toutes les préparations, de l'enregistrement d'un périphérique Bluetooth® à l'établissement d'une connexion.

Une version de périphérique Android inférieure à 4.1 nécessite l'installation de l'application « Panasonic MAX Juke » (gratuite).

- ① Saisissez « Panasonic MAX Juke » dans le champ de recherche de Google Play™ pour rechercher puis sélectionnez « Panasonic MAX Juke ».
- ② Lancer l'application.
 - Suivre les instructions pour effectuer les réglages.
 - S'assurer d'utiliser la dernière version de l'application.

Préparation

Activer la fonction NFC du périphérique.

- 1 Appuyer sur [NFC].
- 2 Remettre le périphérique en contact avec la zone de contact NFC de l'appareil principal [NFC].

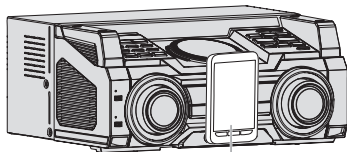

Périphérique Bluetooth®
(non fourni)

- Maintenir le périphérique jusqu'à entendre un bip, vibre ou affiche une fenêtre pop-up, puis éloignez le périphérique de l'appareil.
- Une fois l'enregistrement et la connexion du périphérique terminés, le nom du périphérique connecté s'affiche sur le système pendant quelques secondes.
- Si la connexion n'est pas établie malgré la mise en contact de votre périphérique avec la zone de contact NFC, changez sa position de contact. La connexion peut améliorer si vous utilisez l'application « Panasonic MAX Juke ».

3 Lancer la lecture sur le périphérique.

Remarque :

- Pendant la connexion, vous pouvez en connecter un autre en le mettant en contact avec la zone NFC de l'appareil principal. Le périphérique précédent est automatiquement déconnecté.
- En fonction du périphérique :
 - La connexion One-Touch peut ne pas fonctionner.
 - La position de la zone de contact NFC du périphérique peut être différent.
 - Une fois la connexion établie, il se peut que la lecture démarre automatiquement.

Lecture multimédia

Les repères suivants indiquent la disponibilité de la fonction.

- CD** : CD-R/RW en format CD-DA ou avec des fichiers MP3.
- USB** : Périphérique USB avec des fichiers MP3.
- BLUETOOTH** : Périphérique Bluetooth®.
- MEMORY** : Mémoire interne 2 Go (se référer à « Enregistrement » pour ajouter des plages à la mémoire interne).

Lecture de base

CD USB BLUETOOTH MEMORY

Lecture	Appuyer sur [▶/II].
Arrêter	Appuyer sur [■]. USB MEMORY La position est mise en mémoire. « RESUME » s'affiche. Appuyer de nouveaux deux fois pour arrêter complètement.
Pause	Appuyer sur [▶/II]. Réappuyer pour continuer la lecture.
Saut	Appuyer sur [◀◀] ou [▶▶] (appareil principal : [◀◀/▶▶] ou [▶▶/▶▶]) pour sauter une plage. CD USB MEMORY Appuyer sur [▲, ▼] pour sauter un album MP3.
Recherche	Maintenir la touche [◀◀] ou [▶▶] (appareil principal : [◀◀/▶▶] ou [▶▶/▶▶]) enfoncée.

Remarque :

En fonction du périphérique Bluetooth®, certaines opérations peuvent ne pas fonctionner.

Affichage des informations disponibles

CD USB BLUETOOTH MEMORY

Les informations disponibles telles que l'album MP3 et le numéro de plage sont visibles sur le panneau d'affichage.

Appuyer sur [DISPLAY].

Remarque :

- Nombre maximal de caractères affichables : Environ 32
- Cet appareil peut afficher les balises ID3 versions 1.0, 1.1 et 2.3.
- Les données de texte que l'appareil ne prend pas en charge peuvent s'afficher différemment.

Menu de lecture

CD USB MEMORY

- 1 Appuyer sur [PLAY MENU].
- 2 Appuyer sur [◀, ▶] pour sélectionner le réglage et appuyer sur [OK].

OFF PLAYMODE	Annuler le réglage.
1-TRACK 1 ▶	Lire une plage sélectionnée. Appuyer sur les touches numériques pour sélectionner la plage.
1-ALBUM 1 ■	Lire un album MP3 sélectionné. Appuyer sur [▲, ▼] pour sélectionner un album MP3.
RANDOM RND	Lire toutes les plages de manière aléatoire.
1-ALBUM RANDOM 1 ■ RND	Lire toutes les plages d'un album MP3 sélectionné de manière aléatoire. Appuyer sur [▲, ▼] pour sélectionner un album MP3.
ALL REPEAT ⌚	Répéter toutes les plages.
1-TRACK REPEAT 1 ▶ ⌚	Répéter 1-TRACK.
1-ALBUM REPEAT 1 ■ ⌚	Répéter 1-ALBUM.
RANDOM REPEAT RND ⌚	Répéter la lecture aléatoire.
1-ALBUM RANDOM REPEAT 1 ■ RND ⌚	Répéter 1-ALBUM RANDOM.

Remarque :

- Pendant la lecture aléatoire il n'est pas possible d'accéder directement aux plages déjà lues.
- Le réglage est annulé lorsque vous ouvrez le tiroir de disque.

Mode Liaison

BLUETOOTH

Il est possible de changer le mode de liaison pour l'adapter au type de connexion.

Préparation

Si cet appareil est connecté à un périphérique Bluetooth®, le déconnecter (➡ « Déconnexion d'un périphérique »).

- 1 Appuyer sur [PLAY MENU] pour sélectionner « LINK MODE ».
- 2 Appuyer sur [◀, ▶] pour sélectionner le mode et appuyer sur [OK].

MODE 1 Accent sur la connectivité.

MODE 2 Accent sur la qualité sonore.

Remarque :

Sélectionner « MODE 1 » si le son est déformé.

Remarque sur le disque

- Cet appareil peut lire les CD-R/RW contenant des fichiers MP3 ou CD-DA.
- Avant la lecture, finalisez le disque sur le dispositif sur lequel il a été enregistré.
- Il est possible que certains CD-R/RW ne puissent pas être lus en raison de l'état de l'enregistrement.

Remarque sur les périphériques USB

- La connexion de cet appareil avec tous les périphériques USB n'est pas garantie.
- Cet appareil prend en charge l'USB 2.0 pleine vitesse.
- Cet appareil peut prendre en charge des périphériques USB jusqu'à 32 Go.
- Seul le système de fichiers FAT 12/16/32 est pris en charge.

Remarque sur les fichiers MP3

- Les fichiers sont définis en tant que plages et les dossiers sont définis en tant qu'albums.
- Les plages doivent comporter l'extension « .mp3 » ou « .MP3 ».
- Les plages ne seront pas forcément lues dans l'ordre dans lequel vous les avez enregistrées.
- Certains fichiers peuvent ne pas fonctionner en raison de la taille du secteur.

Fichier MP3 sur un disque

- Cet appareil peut accéder au maximum à :
 - 255 albums (y compris le dossier racine)
 - 999 plages
 - 20 sessions
- Les disques doivent être conformes à la norme ISO9660, niveau 1 ou 2 (sauf pour les formats étendus).

Fichier MP3 sur un périphérique USB

- Cet appareil peut accéder au maximum à :
 - 800 albums (y compris le dossier racine)
 - 8000 plages
 - 999 plages dans un album

Radio

Préparation

Appuyer sur [CD/RADIO/AUX] pour sélectionner « FM » ou « AM ».

Réglage manuel

Appuyer sur [◀◀] ou [▶▶] pour syntoniser la station souhaitée.

Pour effectuer automatiquement la syntonisation, appuyer sur la touche et la maintenir enfoncée jusqu'à ce que la fréquence commence à changer rapidement. « STEREO » s'affiche lors de la réception d'une émission stéréo.

Utilisation de l'appareil principal

- 1 Appuyer sur [TUNE MODE] pour sélectionner « MANUAL ».
- 2 Appuyer sur [◀◀/◀◀] ou [▶▶/▶▶] pour syntoniser la station souhaitée.

Préréglage de la mémoire

Il est possible de préréglager jusqu'à 30 stations FM et 15 stations AM.

Préréglage automatique

- 1 Appuyer sur [AUTO PRESET] pour sélectionner « LOWEST » ou « CURRENT ».

LOWEST	La syntonisation commence à partir de la fréquence la plus basse.
CURRENT	La syntonisation commence à partir de la fréquence en cours.

- 2 Appuyer sur [OK] pour lancer le préréglage. Le tuner prérégle toutes les stations captées sur les canaux dans l'ordre croissant. Pour annuler, appuyer sur [■].

Préréglage manuel

- 1 Appuyer sur [◀◀] ou [▶▶] (appareil principal : [◀◀/◀◀] ou [▶▶/▶▶]) pour syntoniser la station souhaitée.
- 2 Appuyer sur [OK].
- 3 Appuyer sur les touches numériques pour sélectionner un numéro préréglé. Effectuer les étapes 1 à 3 à nouveau afin de préréglager plus de stations. La nouvelle station remplace toute station qui occupe le même numéro préréglé.

Sélection d'une station préréglée

Appuyer sur les touches numériques, [◀◀] ou [▶▶] pour sélectionner la station préréglée.

Utilisation de l'appareil principal

- 1 Appuyer sur [TUNE MODE] pour sélectionner « PRESET ».
- 2 Appuyer sur [◀◀/◀◀] ou [▶▶/▶▶] pour sélectionner la station préréglée.

Amélioration de la qualité sonore

Lorsque « FM » est sélectionné

- 1 Appuyer sur [PLAY MENU] pour sélectionner « FM MODE ».
- 2 Appuyer sur [◀, ▶] pour sélectionner « MONO » puis appuyer sur [OK]. Pour annuler, sélectionner « STEREO ». « MONO » est également annulé lorsque vous modifiez la fréquence. **Pour mémoriser le réglage** Passer à l'étape 2 sur « Préréglage manuel ».

Lorsque « AM » est sélectionné

- 1 Appuyer sur [PLAY MENU] pour sélectionner « BEATPROOF ».
- 2 Appuyer sur [◀, ▶] pour sélectionner le réglage fournissant la meilleure réception et appuyer sur [OK].

Réglage de la répartition AM

Sur l'appareil principal

Ce système peut également recevoir des émissions AM réparties en séquences de 10 kHz.

- 1 Appuyer sur [CD/RADIO/AUX] pour sélectionner « FM » ou « AM ».
- 2 Maintenir la touche [CD/RADIO/AUX] enfoncée.

Après quelques secondes, l'écran affiche la radio fréquence minimale actuelle. Relâcher la touche lorsque la fréquence minimale change.

- Pour revenir au réglage initial, effectuez les étapes ci-dessus à nouveau.
- Les fréquences préréglées sont effacées après avoir modifié le réglage.

Enregistrement

Ce système peut enregistrer jusqu'à 800 dossiers (999 plages maximum dans un album) ou un total de 8000 plages, en fonction de la capacité de stockage disponible de la mémoire interne ou du périphérique USB inséré dans **USB B**.

Pour vérifier l'espace de stockage

En mode d'arrêt, appuyer sur **[DISPLAY]**.

- « UPDATE » s'affiche lorsque l'appareil est en train de lire le périphérique.
- « NO DEVICE » s'affiche si aucun périphérique USB n'est raccordé à **USB B**.

Remarque :

- Tous les enregistrements sont au format « .mp3 ».
- Vous ne pouvez pas enregistrer lorsque vous utilisez le mode de lecture aléatoire.
- La fonction DJ est désactivée pendant l'enregistrement.
- Le mode de Répétition de lecture est désactivé en cours d'enregistrement.
- Un nouvel album est ajouté à chaque fois que vous effectuez un enregistrement.
- La séquence de l'album peut changer après l'enregistrement.
- Les enregistrements sont conservés dans un dossier nommé « REC_DATA » dans le périphérique USB.
- Le voyant de statut USB clignote en rouge pendant l'enregistrement USB.

Enregistrement de base

1 Sélectionnez la source que vous souhaitez enregistrer.

CD-DA

Préparer le mode de lecture de disque.

Enregistrer toutes les plages	Sélectionner « OFF PLAYMODE » (→ « Menu de lecture »).
Enregistrer une plage spécifique	Sélectionner « 1-TRACK » (→ « Menu de lecture »).

S'assurer que le disque est à l'arrêt.

Radio

Syntoniser la station de radio.

Appareils externes

Raccorder et lire à partir de l'appareil (→ « Appareils externes »).

2 Appuyer sur **[MEMORY REC ●/II]** ou **[USB REC ●/II]** pour commencer l'enregistrement.

Le nom du dossier qui contient l'enregistrement est affiché.

Arrêter l'enregistrement	Appuyer sur [■] . « WRITING » s'affiche.
Interrompt l'enregistrement	Appuyer sur [MEMORY REC ●/II] ou [USB REC ●/II] pendant la lecture. Appuyer à nouveau pour continuer l'enregistrement. Remarque : La pause peut être appliquée lors d'un enregistrement à partir de la radio, de la source AUX 1 ou AUX 2 (sauf en mode « SYNCHRO »). Un repère de plage est inséré à chaque pause (→ « Ajout de repères de plage »).

Remarque :

- Attendre quelques secondes pendant que l'appareil prépare le périphérique USB avant de démarrer l'enregistrement.
- Lorsque la plage suivante sur le disque sera en cours d'enregistrement, elle apparaîtra sur l'afficheur.

Enregistrement ultra-rapide

Vitesse d'enregistrement CD-DA disque :

CD, CD-R : Trois fois (3x) la vitesse normale.
CD-RW : Deux fois (2x) la vitesse normale.

1 Insérer le disque à enregistrer.

2 Appuyer sur **[REC MODE]** pour sélectionner « NORMAL » ou « HI-SPEED » puis appuyer sur **[OK]**.

3 Appuyer sur **[USB REC ●/II]** ou **[MEMORY REC ●/II]** pour commencer l'enregistrement.

Remarque :

- Si vous ne pouvez pas enregistrer en haute vitesse à cause de l'état du disque, enregistrez en vitesse normale.
- Pendant l'enregistrement ultra-rapide, le son est interrompu.

Ajout de repères de plage

Lors de l'enregistrement depuis la radio ou un appareil externe, vous pouvez diviser les plages à l'aide des différents modes.

Avant l'enregistrement

Appuyer sur **[REC MODE]** pour sélectionner le mode.

MANUAL	Ajouter un repère de plage manuellement. Appuyer sur [OK] en cours d'enregistrement pour ajouter un repère de plage.
SYNCHRO (Pour la source AUX 1 ou AUX 2)	L'enregistrement démarre automatiquement lorsque l'autre appareil commence la lecture. L'enregistrement s'interrompt lorsqu'un silence d'environ trois secondes est détecté.
TIME MARK	Une plage est automatiquement divisée en intervalles de 5 minutes.

Remarque :

- En appuyant sur **[OK]** ou en interrompant l'enregistrement à l'aide du mode « TIME MARK » pendant l'enregistrement, le compteur des 5 minutes se réinitialise.
- Vous ne pouvez pas ajouter des repères de plage manuellement en mode « SYNCHRO ».

Enregistrement de plages MP3

Vous pouvez enregistrer des plages MP3 à partir de :

- Disque MP3 vers **USB B** ou mémoire interne
- **USB A** vers **USB B** ou mémoire interne
- **USB B** vers mémoire interne ou inversement

1 Préparer la source que vous souhaitez enregistrer.

Enregistrer toutes les plages	Sélectionner « OFF PLAYMODE » (➡ « Menu de lecture »).
Enregistrer un album ou une plage spécifique	Sélectionner « 1-ALBUM » ou « 1-TRACK » (➡ « Menu de lecture »).

2 Appuyer sur [MEMORY REC ●/II] ou [USB REC ●/II] pour commencer l'enregistrement.

Arrêter l'enregistrement	Appuyer sur [■]. L'enregistrement s'arrête au niveau de la dernière plage intégralement enregistrée dans l'album. Par exemple, si vous arrêtez l'enregistrement au milieu de la quatrième plage, seules les trois premières plages seront enregistrées. « NO FILE RECORDED » s'affiche si aucune plage n'est enregistrée.
--------------------------	--

Remarque :

- L'enregistrement de certaines plages peut prendre plus de temps.
- Certaines plages ne peuvent ne pas être enregistrées en raison de l'état de la source.
- Lors de l'enregistrement depuis un disque MP3, le nom du fichier enregistré est différent de celui du fichier d'origine.
- Lors de l'enregistrement depuis **USB A**, le nom du fichier enregistré est le même que celui du fichier d'origine (32 caractères maximum).

Suppression des plages enregistrées**1 MEMORY**

Appuyer sur [MEMORY] (appareil principal : [MEMORY/USB]) pour sélectionner « MEMORY ».

USB B

Appuyer sur [USB] (appareil principal : [MEMORY/USB]) pour sélectionner « USB B ».

- Appuyer sur [▲, ▼] pour sélectionner un album.
- Appuyer sur [◀◀] ou [▶▶] pour sélectionner la plage.
- Appuyer sur [EDIT MODE] pour sélectionner le mode.

TRACK DEL	Supprimer une seule plage.
ALBUM DEL	Supprimer un album (999 plages maximum).
FORMAT	Formater le périphérique USB.
ALL DEL	Supprimer tous les albums dans la mémoire interne.

- Appuyer sur [OK].
L'élément sélectionné pour être supprimé est affiché.
- Appuyer sur [OK].
« SURE? NO » s'affiche.
- Appuyer sur [◀, ▶] pour sélectionner « SURE? YES » puis appuyer sur [OK].
« WRITING » s'affiche.
Pour annuler, sélectionner « SURE? NO ».

Effets de son et d'éclairage**Effets sonores****Égaliseur pré réglé (Preset EQ)**

- Appuyer sur [EQ] (appareil principal : [LOCAL EQ]) pour sélectionner « PRESET EQ ».
- Appuyer sur [▲, ▼] pour sélectionner le réglage souhaité et appuyer sur [OK].
Ou tournez [MULTI CONTROL] pour sélectionner le réglage EQ pré réglé souhaité.

Égaliseur manuel (Manual EQ)

- Appuyer sur [EQ] (appareil principal : [LOCAL EQ]) pour sélectionner « MANUAL EQ ».
- Appuyer sur [▲, ▼] pour sélectionner l'effet sonore.
Ou tournez [MULTI CONTROL] pour sélectionner l'effet sonore.
- Appuyer sur [◀, ▶] pour sélectionner le réglage et appuyer sur [OK].
Ou appuyer sur [◀◀/▶▶] ou [▶▶/▶▶] pour sélectionner le réglage.

BASS/MID/TREBLE	-4 à +4
SURROUND	« ON SURROUND » ou « OFF SURROUND »

D.Bass

- Appuyer sur [D.BASS] pour sélectionner « D.BASS LEVEL » ou « D.BASS BEAT ».
Pour annuler, sélectionner « OFF D.BASS ».
- Appuyer sur [▲, ▼] pour sélectionner le réglage et appuyer sur [OK].
Tourner [MULTI CONTROL] pour sélectionner le réglage.

Remarque :

D.BASS BEAT : Cette fonction accentue le niveau d'attaque de la batterie et produit un son percutant. En fonction de la plage, l'effet peut être faible.

Effets d'éclairage

Il est possible de changer l'effet d'éclairage sur l'appareil.

Appuyer sur [ILLUMINATION] pour sélectionner l'effet souhaité.

COLOR	Éclairage d'ambiance monochrome.
AUTO	Éclairage d'ambiance monochrome. La couleur change automatiquement.
OFF	Annuler l'effet.

Il est également possible d'appuyer sur [▲, ▼] pour sélectionner l'effet suivant ou précédent.

Utilisation de l'appareil principal

Tourner [ILLUMINATION].

Fonctions DJ

Les fonctions DJ permettent d'ajouter un effet sonore ou un échantillon sonore entre les chansons.

Utilisation de l'application « Panasonic MAX Juke »

Il est possible de télécharger et d'installer l'application Android gratuite « Panasonic MAX Juke » sur Google Play pour obtenir des fonctions supplémentaires, telles que la demande de lecture simultanée d'une chanson depuis plusieurs périphériques.

Remarque :

La fonction DJ est désactivée lorsque vous éteignez l'appareil, changez de source ou pendant l'enregistrement.

DJ Jukebox

USB MEMORY

Appuyer sur [JUKEBOX] (appareil principal : [DJ JUKEBOX]).

Pour annuler, sélectionner « OFF ».

Remarque :

L'appareil passe automatiquement en mode de répétition lorsque vous activez le DJ Jukebox.

Modification du réglage répétition

- 1 Appuyer sur [PLAY MENU].
- 2 Appuyer sur [◀, ▶] pour sélectionner le réglage et appuyer sur [OK].

Utilisation de l'appareil principal

En mode d'arrêt, tourner [MULTI CONTROL] pour sélectionner le réglage et appuyer sur [▶/II].

RANDOM REPEAT RND ↻	Répéter la lecture aléatoire.
ALL TITLE REPEAT ↻	Répéter toutes les pages.
RANDOM MIX REPEAT RND ↻	Répéter la lecture aléatoire. Un échantillon sonore est ajouté entre toutes les pages.

Lorsque « WAITING REQUEST » s'affiche, il est possible de passer à l'étape suivante sans utiliser l'application « Panasonic MAX Juke ».

Changement de l'effet DJ Jukebox

Appuyer sur [DJ1] à [DJ6] sur l'appareil principal pour sélectionner l'effet.

[DJ1]	<i>Fondu enchaîné</i> : Le volume de la plage en cours diminue graduellement, et le volume de la plage suivante augmente graduellement.
[DJ2] à [DJ6]	<i>Mix par échantillons sonores</i> : Un échantillon sonore est ajouté entre toutes les pages.

Pour annuler, ré-appuyez sur la touche.

Remarque :

Vous ne pouvez pas sélectionner l'effet DJ Jukebox lorsque vous utilisez le mode « RANDOM MIX REPEAT ».

Utilisation de l'application « Panasonic MAX Juke »

Vous pouvez appeler les plages que vous souhaitez lire via l'appli.

- Lorsque « MAKING LIST » s'affiche, vous pouvez appeler une partie des plages.
- Lorsque « WAITING REQUEST » s'affiche, vous pouvez appeler les plages que vous souhaitez lire via l'appli.

Échantillonneur DJ

(Sauf pour les sources AUX 1 et AUX 2)

Sur l'appareil principal

En tournant [MULTI CONTROL], il est possible d'appliquer un son de scratch ou un échantillon sonore à la plage en cours de lecture.

- 1 Appuyer sur [DJ SAMPLER].
- 2 Appuyer sur [DJ1] à [DJ6] pour sélectionner le son souhaité.
- 3 Tourner [MULTI CONTROL].

Pour annuler l'échantillonneur DJ

Appuyer sur [DJ SAMPLER].

Utilisation de l'application « Panasonic MAX Juke »

Il est possible de changer l'échantillon sonore sur l'application. (Pour rétablir tous les échantillons sonores par défaut définis en usine, maintenir la touche [DJ SAMPLER] enfoncée lorsque l'échantillonneur DJ est désactivé.)

Effet DJ

(Sauf pour les sources AUX 1 et AUX 2)

Sur l'appareil principal

La fonction Effet DJ permet d'ajouter des effets sonores.

- 1 Appuyer sur [DJ EFFECT].
- 2 Appuyer sur [DJ1] à [DJ6] pour sélectionner l'effet.

[DJ1]	PHASER Ajouter de l'espace et de la dimension au son.
[DJ2]	FILTER Rehausser ou filtrer des champs spécifiques du son.
[DJ3]	SOUND CHOPPER Couper le son périodiquement.
[DJ4]	ELECTRO ECHO Ajouter de l'écho numérique au son.
[DJ5]	PITCH SHIFTER Ajuster les tonalités du son.
[DJ6]	HARMONIZER Ajouter des notes au son pour créer de l'harmonie.

- 3 Tourner [MULTI CONTROL] pour sélectionner le réglage.

Pour annuler l'effet DJ

Appuyer sur [DJ EFFECT].

Utilisation d'un microphone

Préparation

Réduire le volume de l'appareil à son niveau minimal avant de brancher ou de débrancher un microphone.

1 Connecter un microphone (non fourni) à la prise du microphone.

Type de fiche : Ø 6,3 mm mono

2 Tourner [MIC VOL, MIN/MAX] sur l'appareil principal pour ajuster le volume du microphone.

Si vous souhaitez chanter avec une musique de fond.

3 Lire la source de musique et ajuster le volume de l'appareil.

Remarque :

- Si un bruit étrange (larsen) est émis, éloigner le microphone des haut-parleurs ou baisser le volume du microphone.
- Si le microphone n'est pas utilisé, le déconnecter de la prise de microphone et baisser son volume jusqu'à « MIN ».
- L'appareil ne peut pas enregistrer à partir du microphone.

Horloge et minuterie

Réglage de l'horloge

Cette horloge fonctionne avec un cycle horaire de 24 heures.

1 Appuyer sur [SETUP] pour sélectionner « CLOCK ».

2 Appuyer sur [◀, ▶] pour régler l'heure et appuyer sur [OK].

Pour vérifier l'heure

Appuyer sur [SETUP] pour sélectionner « CLOCK ». En mode de veille, appuyer sur [DISPLAY].

Remarque :

Remettre l'horloge à l'heure régulièrement pour maintenir l'heure juste.

Minuterie de lecture et minuterie d'enregistrement

(Sauf pour les sources Bluetooth®, AUX 1 et AUX 2)

Vous pouvez régler les minuterie pour qu'elle démarrent à une heure donnée pour :

- Vous réveiller (minuterie de lecture).
- Enregistrer depuis la radio (minuterie d'enregistrement). Il n'est pas possible de combiner la minuterie de lecture et la minuterie d'enregistrement.

Préparation

Régler l'horloge.

1 Appuyer sur [SETUP] pour sélectionner « TIMER ADJ ».

2 Appuyer sur [◀, ▶] pour sélectionner « ⏪PLAY » ou « ⏩REC » puis appuyer sur [OK].

3 Appuyer sur [◀, ▶] pour régler l'heure de début et appuyer sur [OK].

4 Répéter l'étape 3 pour régler l'heure de fin.

5 Appuyer sur [◀, ▶] pour sélectionner la source que vous souhaitez lire ou enregistrer et appuyer sur [OK].

6 Pour la minuterie d'enregistrement, appuyer sur [◀, ▶] pour sélectionner « MEMORY » ou « USB B » pour stocker l'enregistrement puis appuyer sur [OK].

Pour activer la minuterie

1 Préparer la source.

Minuterie de lecture	Préparer la source à écouter : (disque, USB, mémoire interne ou radio), puis régler le volume.
Minuterie d'enregistrement	Connecter le périphérique USB au USB B (pour l'enregistrement USB) et faire l'accord sur la station de radio.

2 Appuyer sur [SETUP] pour sélectionner « TIMER SET ».

3 Appuyer sur [◀, ▶] pour sélectionner le réglage et appuyer sur [OK].

PLAY ON	Lancer la minuterie de lecture.
PLAY OFF	Annuler la minuterie de lecture.
REC ON	Lancer la minuterie d'enregistrement.
REC OFF	Annuler la minuterie d'enregistrement.

« ⏪ » s'affiche.

L'appareil doit être éteint pour que la minuterie fonctionne.

Pour vérifier le réglage

1 Appuyer sur [SETUP] pour sélectionner « TIMER ADJ ».

2 Appuyer sur [◀, ▶] pour sélectionner « ⏪PLAY » ou « ⏩REC » puis appuyer sur [OK].

En mode de veille, appuyer sur [DISPLAY] deux fois.

Remarque :

- La minuterie commence à un volume faible et augmente progressivement jusqu'au niveau pré-réglé.
- La minuterie d'enregistrement démarrera 30 secondes avant l'heure réglée avec le volume en sourdine.
- Si elle est activée, la minuterie entre en fonction chaque jour à l'heure spécifiée.
- Si vous éteignez l'appareil et le rallumez tandis qu'une minuterie est en marche, la minuterie ne s'arrêtera pas à l'heure de fin.

Minuterie de veille

La minuterie de veille éteint l'appareil après l'heure réglée.

Appuyer sur [SLEEP] pour sélectionner le réglage (en minutes).

Pour annuler, sélectionner « OFF ».

30 MIN → 60 MIN → 90 MIN → 120 MIN → OFF

Remarque :

- Le temps restant est toujours indiqué sur l'affichage. L'affichage change provisoirement lors de l'exécution d'autres opérations.
- Vous pouvez utiliser la minuterie de lecture avec la minuterie de veille; vous pouvez aussi utiliser la minuterie d'enregistrement avec la minuterie de veille.
- La minuterie de veille a toujours priorité. Veiller à ne pas régler des minuteriers qui se chevauchent.

Appareils externes

Préparation

- Débrancher le cordon d'alimentation secteur.
- Éteindre tous les appareils et lire les instructions d'utilisation appropriées.

Remarque :

Les composants et les câbles sont vendus séparément.

Utilisation de l'entrée auxiliaire

Vous pouvez connecter un magnétoscope, lecteur DVD etc, et écouter de l'audio grâce à ce système.

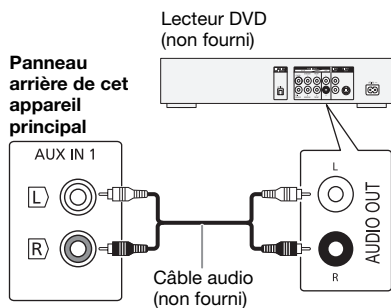

- 1 Raccorder l'appareil externe.**
- 2 Appuyer sur [CD/RADIO/AUX] pour sélectionner « AUX 1 ».**
- 3 Lancer la lecture à partir de l'appareil externe.**

Remarque :

- Si vous souhaitez connecter d'autres appareils que ceux décrits, reportez-vous au revendeur de l'appareil audio.
- Lorsque vous utilisez un adaptateur il peut se produire de la distorsion sonore.

Raccordement un appareil audio portable

Vous pouvez lire de la musique à partir d'un appareil audio portable.

Préparation

- Éteignez l'égaliseur (le cas échéant) de l'appareil audio portable pour éviter la distorsion du son.
- Réduire le volume de l'appareil et de l'appareil audio portable avant de brancher ou de débrancher l'appareil audio portable.

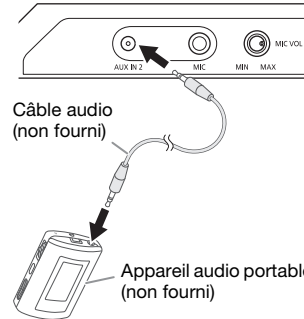

- 1 Connecter l'appareil audio portable.**
Type de fiche : Ø 3,5 mm stéréo
- 2 Appuyer sur [CD/RADIO/AUX] pour sélectionner « AUX 2 ».**
- 3 Lancer la lecture sur l'appareil audio portable.**

Pour ajuster le niveau d'entrée

- 1 Appuyer sur [PLAY MENU] pour sélectionner « INPUT LEVEL ».**
- 2 Appuyer sur [◀, ▶] pour sélectionner « NORMAL » ou « HIGH » puis appuyer sur [OK].**

Remarque :

- Impossible d'ajuster le niveau d'entrée pendant l'enregistrement.
- Sélectionner « NORMAL » (normal), si le son est déformé lorsque le niveau « HIGH » (élevé) est activé.
- Lire les instructions de fonctionnement de l'appareil audio portable pour plus de détails.

Autres

Extinction automatique

Cet appareil s'éteint automatiquement si vous ne l'utilisez pas depuis environ 20 minutes.

- 1 Appuyer sur [SETUP] pour sélectionner « AUTO OFF ».
- 2 Appuyer sur [◀, ▶] pour sélectionner « ON » puis appuyer sur [OK].
Pour annuler, sélectionner « OFF ».

Remarque :
Cette fonction ne marche pas lorsque la radio est la source ou lorsqu'un périphérique Bluetooth® est connecté.

Mise en veille Bluetooth®

Cette fonction allume automatiquement l'appareil lorsque vous établissez une connexion Bluetooth® à partir d'un périphérique appairé.

- 1 Appuyer sur [SETUP] pour sélectionner « BLUETOOTH STANDBY ».
- 2 Appuyer sur [◀, ▶] pour sélectionner « ON » puis appuyer sur [OK].
Pour annuler, sélectionner « OFF ».

Remarque :
Certains périphériques peuvent mettre plus de temps à réagir. Si vous êtes connecté à un périphérique Bluetooth® avant d'éteindre l'appareil, attendre au moins 5 secondes avant de vous reconnecter à nouveau à cet appareil depuis votre périphérique Bluetooth®.

Version logicielle

Il est possible de vérifier la version logicielle de l'appareil.

- 1 Appuyer sur [SETUP] pour sélectionner « SW VER. » puis appuyer sur [OK].
La version logicielle s'affiche.
- 2 Appuyer de nouveau sur [OK] pour quitter.

Entretien

Pour nettoyer l'appareil, l'essuyer avec un chiffon doux et sec.

- Ne jamais utiliser d'alcool, de diluant pour peinture ni de benzène pour nettoyer l'appareil.
- Avant d'utiliser un chiffon imprégné d'un produit chimique, lire attentivement les instructions qui accompagnent le chiffon.

Guide de dépannage

Avant de faire une demande de réparation, vérifier les points suivants. En cas de doutes sur certains points particuliers ou si les solutions indiquées ne résolvent pas le problème, demander les instructions au revendeur.

Problèmes courants

L'appareil ne fonctionne pas.

- La dispositif de sécurité a été activée. Effectuer l'opération suivante :
 1. Appuyer sur [⏻/⏪] sur l'appareil principal pour faire basculer l'appareil en mode de veille. Si l'appareil ne passe pas en mode de veille,
 - Appuyer et maintenir la touche enfoncée pendant au moins 10 secondes. Ou,
 - Débrancher le cordon d'alimentation secteur et le rebrancher.
 2. Appuyer de nouveau sur [⏻/⏪] pour mettre l'appareil sous tension. Si le problème persiste, consulter votre revendeur.

Lorsque l'appareil est en mode de veille, les voyants de l'afficheur s'éclairent et défilent en permanence.

- Maintenir la touche [■] enfoncée sur l'appareil principal pour sélectionner « DEMO OFF ».

Aucune opération ne peut être faite avec la télécommande.

- Vérifier que la pile est bien installée.

Le son est déformé ou il n'y a pas de son.

- Ajuster le volume de l'appareil.
- Éteindre l'appareil, déterminer et corriger la cause, puis le rallumer. Cela peut être provoqué par l'utilisation des enceintes à une puissance ou à un volume excessif, et lors de l'utilisation de l'appareil dans un environnement chaud.

Un son de bourdonnement peut être émis au cours de la lecture.

- Un cordon d'alimentation secteur CA ou une lampe fluorescente se trouve à proximité des câbles. Éloigner les autres appareils et câbles des cordons de cet appareil.

Le niveau sonore réduit.

- Le circuit de protection a été activé à cause de l'usage continu à un volume élevé. Cela permet de protéger le système et de maintenir la qualité sonore.

Disque

L'affichage est incorrect.

La lecture ne démarre pas.

- Le disque n'a pas été correctement inséré. Le placer correctement.
- Le disque est sale. Nettoyer le disque.
- Remplacer le disque s'il est rayé, déformé ou non standard.
- Il y a de la condensation. Laisser l'appareil sécher pendant 1 à 2 heures.

Le nombre total de plages affiché est incorrect.

Le disque ne peut pas être lu.

Le son est distordu.

- Le disque inséré ne peut pas être lu par l'appareil. Changer pour un disque lisible.
- Vous avez mis un disque qui n'a pas été finalisé.

USB

Le périphérique USB ou son contenu ne peut pas être lu.

- Le format du périphérique USB ou son contenu n'est pas compatible avec l'appareil.
- Les périphériques USB dont la capacité de mémoire est supérieure à 32 Go ne peuvent pas fonctionner dans certaines conditions.

Le périphérique USB fonctionne lentement.

- Les fichiers volumineux ou les périphériques USB de grande capacité sont plus longs à lire.

Bluetooth®

L'appairage ne peut pas avoir lieu.

- Vérifier l'état du périphérique Bluetooth®.
- Le périphérique se trouve hors de la portée de communication de 10 m. Rapprocher le périphérique du système.

Le périphérique ne peut pas être connecté.

- L'appairage du périphérique n'a pas réussi. Refaites l'appairage.
- L'appairage du périphérique a été remplacé. Refaites l'appairage.
- Cet appareil est peut-être connecté à un périphérique différent. Déconnecter l'autre périphérique et essayer de l'appairer à nouveau.
- Il se peut que le système rencontre un problème. Mettre le système hors tension et le rallumer ensuite.

Le périphérique est connecté, mais aucun son n'est émis à travers le système.

- Pour certaines périphériques Bluetooth® intégrés, vous devez régler manuellement la sortie audio sur « SC-MAX4000 ». Lire les instructions de fonctionnement du périphérique pour des détails.

Le son depuis le périphérique est interrompu.

- Le périphérique se trouve hors de la portée de communication de 10 m. Rapprocher le périphérique du système.
- Retirer tout obstacle entre le système et le périphérique.
- D'autres périphériques utilisant la bande de fréquence 2,4 GHz (routeur sans fil, micro-ondes, téléphones sans fil, etc.) créent des interférences. Rapprocher le périphérique de l'appareil et l'éloigner des autres périphériques.
- Sélectionner « MODE 1 » pour une communication stable.

La connexion One-Touch (NFC) ne fonctionne pas.

- Vérifier que le système et la fonction NFC du périphérique sont activés.
- Remettre le périphérique en contact avec la zone de contact NFC de cet appareil.

L'image et le son à lire ne sont pas synchronisés.

- Redémarrer l'application de lecture du périphérique.
- Raccorder le périphérique à l'appareil avec un câble audio (non fourni).

Radio

Le son est déformé.

- Utiliser une antenne FM extérieure facultative. L'antenne doit être installée par un technicien qualifié.

On entend des battements.

- Éteindre le téléviseur ou l'éloigner de l'appareil.
- Éloigner les téléphones mobiles de l'appareil si les interférences sont apparentes.
- En mode tuner AM, sélectionner le réglage « BEATPROOF » qui procure une meilleure réception.

On entend un léger bourdonnement pendant une émission AM.

- Éloigner l'antenne des autres câbles et cordons.

L'appareil principal affiche

« ADJUST CLOCK »

- L'horloge n'est pas à l'heure. Régler l'horloge.

« ADJUST TIMER »

- La minuterie de lecture et/ou la minuterie d'enregistrement n'est pas réglée. Régler la minuterie de lecture et/ou la minuterie d'enregistrement.

« ALB FULL »

- Le nombre d'albums a dépassé la limite prise en charge.

« AUTO OFF »

- L'appareil est resté inutilisé pendant 20 minutes et s'éteindra dans la minute qui suit. Pour annuler, appuyer sur n'importe quelle touche.

« CAN'T REC »

« DEVICE FULL »

- Vous ne pouvez pas effectuer l'enregistrement, car le temps d'enregistrement restant sur le périphérique USB est inférieur au temps total de la source musicale. Utiliser un périphérique USB doté du temps d'enregistrement approprié et lancer à nouveau l'enregistrement.

« ERROR »

- Une opération incorrecte a été faite. Lire les instructions et essayer de nouveau.

« ERROR » (pendant l'enregistrement)

- Vous ne pouvez pas sélectionner une autre source de lecture (exemple : radio, USB, etc.) ou appuyer sur [◀◀] ou [▶▶] pendant l'enregistrement. Arrêter la fonction d'enregistrement.
- Vous ne pouvez pas ouvrir le tiroir de disque lors de l'enregistrement à partir de la source AM.

« F61 »

- Vérifier et corriger les raccordements des câbles d'enceintes.
- Déconnecter le périphérique USB. Mettre le système hors tension et le rallumer ensuite.

« F70 »

- Examiner le périphérique Bluetooth®.
- Déconnecter le périphérique Bluetooth®. Mettre le système hors tension et le rallumer ensuite.

« F76 »

- Il y a un problème d'alimentation électrique.
- Débrancher le cordon d'alimentation secteur et consulter votre revendeur.

« F77 »

- Débrancher le cordon d'alimentation secteur et consulter votre revendeur.

« NO DEVICE »

- Le périphérique USB n'est pas connecté. Vérifier la connexion.
- Impossible d'enregistrer ou de vérifier l'espace de stockage disponible car aucun périphérique USB n'est raccordé à **USB B**.

« NO DISC »

- Aucun disque n'est inséré.

« NO PLAY »**« UNSUPPORT »**

- Vérifier son contenu. Seul le format pris en charge peut être lu.
- Les fichiers contenus dans le périphérique USB peuvent être corrompus. Formater le périphérique USB et ré-essayer.
- Il se peut que le système rencontre un problème. Mettre le système hors tension et le rallumer ensuite.

« NO TRACK »

- Il n'y a pas d'album ou de plage dans le périphérique USB ou dans la mémoire interne.

« PLAYERROR »

- Vous avez lu un format de fichier MP3 non pris en charge. L'appareil sautera cette plage et poursuivra la lecture à la plage suivante.

« REC ERROR »

- Le périphérique USB a été déconnecté pendant l'enregistrement. Connecter le périphérique USB et relancer l'enregistrement.
- Une erreur s'est produite au cours de l'enregistrement USB. Déconnecter le périphérique USB, puis le connecter de nouveau.

« REMOTE 1 »**« REMOTE 2 »**

- La télécommande et l'appareil principal utilisent des codes différents. Changer le code de la télécommande.
 - Lorsque « REMOTE 1 » s'affiche, appuyer et maintenir les touches [OK] et [1] enfoncées pendant 4 secondes minimum.
 - Lorsque « REMOTE 2 » s'affiche, appuyer et maintenir les touches [OK] et [2] enfoncées pendant 4 secondes minimum.

« TEMP NG »

- Le circuit de protection thermique a été activé et l'appareil va s'éteindre. Laisser l'appareil refroidir avant de le rallumer.
- Vérifier que l'orifice de ventilation de l'appareil n'est pas obstrué.
- Veiller à ce que cet appareil soit bien ventilé.

« TRK FULL »

- Le nombre des fichiers a dépassé la limite prise en charge.

« USB OVER CURRENT ERROR »

- Le périphérique USB utilise trop de puissance. Déconnecter le périphérique USB, éteindre le système puis le rallumer.

« VBR »

- L'appareil ne peut pas afficher le temps de lecture restant avec les plages à débit binaire variable (VBR).

Code de la télécommande

Lorsque d'autres appareils Panasonic répondent à la télécommande de ce système, changer le code de télécommande de ce système.

Préparation

Appuyer sur [CD/RADIO/AUX] pour sélectionner « AUX 1 » ou « AUX 2 ».

Pour définir le code pour « REMOTE 2 »

- 1 Appuyer et maintenir enfoncée [CD/RADIO/AUX] sur l'appareil principal et [2] sur la télécommande jusqu'à ce que « REMOTE 2 » s'affiche.**
- 2 Appuyer et maintenir les touches [OK] et [2] enfoncées pendant au moins 4 secondes.**

Pour définir le code pour « REMOTE 1 »

- 1 Appuyer et maintenir enfoncée [CD/RADIO/AUX] sur l'appareil principal et [1] sur la télécommande jusqu'à ce que « REMOTE 1 » s'affiche.**
- 2 Appuyer et maintenir les touches [OK] et [1] enfoncées pendant au moins 4 secondes.**

Réinitialisation de la mémoire système

Dans les situations suivantes, réinitialiser la mémoire :

- La pression sur les touches est sans effet.
- Vous désirez effacer et réinitialiser le contenu de la mémoire.

- 1 Débrancher le cordon d'alimentation secteur.**
- 2 Pendant que la touche [⏻] de l'appareil principal est maintenue enfoncée longuement, rebrancher le cordon d'alimentation secteur.** Continuer à appuyer et à maintenir la touche enfoncée jusqu'à ce que « ----- » s'affiche.
- 3 Relâcher [⏻].** Les valeurs par défaut définies en usine de tous les réglages sont alors rétablies. Les éléments en mémoire doivent être à nouveau définis.

Spécifications

Section amplificateur

Puissance de sortie RMS en mode stéréo

Canal haut	350 W par canal (3 Ω), 1 kHz, distorsion harmonique totale 30%
Canal Mid	350 W par canal (3 Ω), 1 kHz, distorsion harmonique totale 30%
Canal bas	500 W par canal (2 Ω), 100 Hz, distorsion harmonique totale 30%
Puissance RMS totale en mode stéréo	2400 W

Section disque

Disques pris en charge (8 cm ou 12 cm)

CD, CD-R/RW (CD-DA, MP3*)

* MPEG-1 Layer 3, MPEG-2 Layer 3

Capteur

Longueur d'onde	790 nm (CD)
-----------------	-------------

Section Bluetooth®

Version	Bluetooth® Ver. 2.1 + EDR
Classe	Classe 2
Profils pris en charge	A2DP, AVRCP, SPP, OPP, FTP
Fréquence de fonctionnement	Bande 2,4 GHz FH-SS
Distance de fonctionnement	Ligne visuelle de 10 m

Section tuner

Modulation de fréquence (FM)

Mémoire préréglée	30 stations
Plage de fréquence	87,50 MHz à 108,00 MHz (pas de 50 kHz)
Bornes d'antenne	75 Ω (asymétriques)

Modulation d'amplitude (AM)

Mémoire préréglée	15 stations
Plage de fréquence	522 kHz à 1629 kHz (pas de 9 kHz) 520 kHz à 1630 kHz (pas de 10 kHz)

Section mémoire interne

Mémoire

Taille de la mémoire	2 Go
Prise en charge de fichiers multimédias	MP3 (*.mp3)

Enregistrement dans la mémoire

Débit binaire	128 kbps
Vitesse d'enregistrement dans la mémoire	1x, 3x max (CD seulement)
Format du fichier d'enregistrement	MP3 (*.mp3)

Section borne

Port USB

Norme USB	USB 2.0 pleine vitesse
Prise en charge de fichiers multimédias	MP3 (*.mp3)
Système de fichiers du périphérique USB	FAT12, FAT16, FAT32

Enregistrement USB

Débit binaire	128 kbps
Vitesse d'enregistrement USB	1x, 3x (CD seulement)
Format du fichier d'enregistrement	MP3 (*.mp3)

AUX IN 1

Entrée audio	Prise à broches
--------------	-----------------

AUX IN 2

Borne	Prise stéréo, 3,5 mm
-------	----------------------

Microphone

Borne	Prise mono, 6,3 mm
-------	--------------------

Section enceintes

Enceinte(s)

Tweeter	À cône de 6 cm
Woofer	À cône de 20 cm
SuperWoofer	À cône de 30 cm

Impédance	Haut 3 Ω / Mid 3 Ω / Bas 2 Ω
-----------	------------------------------

Dimensions (L x H x P)	407 mm x 709 mm x 389 mm
------------------------	--------------------------

Poids	19 kg
-------	-------

Données générales

Alimentation	CA 220 V à 240 V, 50 Hz
--------------	-------------------------

Consommation	155 W
--------------	-------

Dimensions (L x H x P)	492 mm x 221 mm x 421 mm
------------------------	--------------------------

Poids	5,8 kg
-------	--------

Plage de température de fonctionnement	0 °C à +40 °C
--	---------------

Plage d'humidité de fonctionnement	35 % à 80 % HR (sans condensation)
------------------------------------	------------------------------------

Consommation en mode de veille (environ)	0,4 W
Consommation en mode de veille (environ) (Avec veille « BLUETOOTH STANDBY » réglée sur « ON »)	0,5 W

Remarque :

- Spécifications sujettes à modifications sans préavis. Les poids et les dimensions sont approximatifs.
- La distorsion harmonique totale est mesurée au moyen d'un analyseur de spectre numérique.

À propos de Bluetooth®

Panasonic décline toute responsabilité en cas de compromission de données et/ou d'informations au cours d'une transmission sans fil.

Bande fréquence

- Ce système utilise la bande fréquence de 2,4 GHz.

Certification

- Ce système est conforme aux restrictions relatives aux fréquences et a été certifié relativement aux lois relatives aux fréquences. Ainsi, une autorisation de connexion sans fil est inutile.
- Les actions ci-dessous sont passibles d'une peine :
 - Démontage ou modification de l'appareil principal.
 - Suppression des indications de spécification.

Restrictions d'utilisation

- La transmission sans fil et/ou l'utilisation avec tous les périphériques équipés de la fonction Bluetooth® n'est pas garantie.
- Tous les périphériques doivent être conformes aux normes définies par Bluetooth SIG, Inc.
- Selon les spécifications et les réglages d'un périphérique, ce dernier peut ne pas réussir à se connecter ou certaines opérations peuvent être différentes.
- Ce système prend en charge les fonctions de sécurité Bluetooth®. Mais en fonction de l'environnement de fonctionnement et/ou des réglages, cette sécurité peut être insuffisante. Transmettre les données sans fil à ce système avec précaution.
- Ce système ne peut pas transmettre de données vers un périphérique Bluetooth®.

Portée d'utilisation

- Utiliser ce périphérique à une portée maximale de 10 m.
- La portée peut décroître en fonction de l'environnement, des obstacles ou des interférences.

Interférences provenant d'autres appareils

- Ce système peut ne pas fonctionner correctement et des problèmes tels que du bruit et des sauts sonores peuvent survenir à cause des interférences des ondes radio si cet appareil est installé trop près d'autres dispositifs Bluetooth® ou de dispositifs utilisant la bande 2,4 GHz.
- Ce système peut ne pas fonctionner correctement si les ondes radio d'une station d'émission ou autre se trouvant à proximité sont trop puissantes.

Utilisation prévue

- Ce système est pour une utilisation normale et générale uniquement.
- Ne pas utiliser ce système à proximité d'un appareil ou dans un environnement sensible aux perturbations radioélectriques (exemple : aéroports, hôpitaux, laboratoires, etc.).

CE1177

Déclaration de conformité (DoC)

Par la présente, « *Panasonic Corporation* » déclare que cet appareil est conforme aux exigences essentielles et autres dispositions pertinentes de la Directive 1999/5/CE.

Les clients peuvent télécharger une copie de la DoC originale de nos appareils R&TTE depuis notre serveur DoC :

<http://www.doc.panasonic.de>

Contactez le représentant autorisé : Panasonic Marketing Europe GmbH, Panasonic Testing Centre, Winsbergring 15, 22525 Hamburg, Allemagne

Cet appareil est conçu pour les consommateurs en général. (Catégorie 3)

Mise au rebut des piles et des appareils électriques usagés

Uniquement pour l'Union Européenne et les pays dotés de systèmes de recyclage



Apposés sur le produit lui-même, sur son emballage, ou figurant dans la documentation qui l'accompagne, ces pictogrammes indiquent que les piles et appareils électriques et électroniques usagés doivent être séparés des ordures ménagères.

Afin de permettre le traitement, la valorisation et le recyclage adéquats des piles et des appareils usagés, veuillez les porter à l'un des points de collecte prévus, conformément à la législation nationale en vigueur.

En les éliminant correctement, vous contribuez à prévenir le gaspillage de ressources précieuses ainsi qu'à protéger la santé humaine et l'environnement.

Pour de plus amples renseignements sur la collecte et le recyclage, veuillez vous renseigner auprès de votre mairie.

Le non-respect de la réglementation relative à l'élimination des déchets est passible d'une peine d'amende.



Note relative au pictogramme à apposer sur les piles (symbole du bas) :

Le pictogramme représentant une poubelle sur roues barrée d'une croix est conforme à la réglementation. Si ce pictogramme est combiné avec un symbole chimique, il remplit également les exigences posées par la Directive relative au produit chimique concerné.

FRANÇAIS

Il sistema e le illustrazioni possono apparire differenti. Queste istruzioni per l'uso sono applicabili al seguente sistema.

Sistema	SC-MAX4000
Unità principale	SA-MAX4000
Diffusori	SB-MAX4000



La registrazione e la riproduzione di contenuti di questo o di altri dispositivi possono richiedere l'autorizzazione del titolare del copyright o di altri diritti di tale contenuto. Panasonic non ha alcuna autorità in materia e non garantisce che tale autorizzazione sia rilasciata; declina espressamente ogni diritto, possibilità o intenzione di agire per conto terzi per ottenerla. È responsabilità dell'utente assicurarsi che l'uso di questo o di altri dispositivi sia conforme alla legislazione applicabile in materia di diritto d'autore del proprio Paese. Per maggiori informazioni in merito alle leggi e ai regolamenti in questione, fare riferimento alla legislazione vigente o contattare il detentore dei diritti sui contenuti che si desidera registrare o riprodurre.

Indice

Precauzioni per la sicurezza	2
Licenze	3
Accessori in dotazione	3
Preparazione del telecomando	3
Disposizione dei diffusori	4
Collegamenti	5
Panoramica dei comandi	6
Preparazione del supporto multimediale	8
Riproduzione multimediale	9
Radio	11
Registrazione	12
Effetti sonori e di illuminazione	13
Funzioni DJ	14
Uso di un microfono	15
Orologio e timer	15
Apparecchi esterni	16
Altri	17
Manutenzione	17
Risoluzione dei problemi	17
Dati tecnici	20
Bluetooth®	21

Precauzioni per la sicurezza

AVVERTENZA!

Unità

- Per ridurre il rischio d'incendio, scosse elettriche o danni al prodotto,
 - Non esporlo alla pioggia, umidità, gocciolamenti o spruzzi.
 - Evitare di mettervi sopra oggetti pieni di liquidi, come vasi.
 - Usare soltanto gli accessori consigliati.
 - Non aprire i coperchi.
 - Non tentare di riparare questa unità da soli. Per le riparazioni, rivolgersi al personale di assistenza qualificato.
 - Non lasciare che oggetti metallici cadano all'interno dell'unità.

ATTENZIONE!

Unità

- Per ridurre il rischio d'incendio, scosse elettriche o danni al prodotto,
 - Per mantenere una buona ventilazione, non installare o sistemare questa unità in uno scaffale per libri, armadietto incorporato od altro spazio ristretto.
 - Non ostruire le aperture di ventilazione dell'unità con giornali, tovaglie, tende ed altri oggetti simili.
 - Non mettere sull'unità sorgenti di fiamme libere, come candele accese.
- Questa unità è progettata per l'uso nei paesi con clima temperato.
- Durante l'uso, questa unità potrebbe essere soggetta alle interferenze radio causate dal cellulare. Se si dovesse verificare tale interferenza, aumentare la distanza tra questa unità e il cellulare.
- Questa unità utilizza un laser. L'uso di apparecchi di controllo o di regolazione, o procedure di utilizzazione diverse da quelle indicate in questo manuale di istruzioni, possono causare l'esposizione a radiazioni pericolose.
- Disporre l'unità su una superficie piana, lontano dalla luce diretta del sole, da temperature ed umidità elevate e da vibrazioni eccessive.
- La spina di alimentazione è il dispositivo di interruzione. Installare questa unità in modo che la spina di alimentazione possa essere scollegata immediatamente dalla presa di corrente.

Batteria

- Se la batteria non è sostituita correttamente, potrebbe verificarsi un'esplosione. Per la sostituzione utilizzare solo batterie di tipo consigliato dal produttore.
- Durante lo smaltimento delle batterie, vi preghiamo di contattare le autorità locali od il rivenditore ed informarvi sulle modalità per un corretto smaltimento.
- Non riscaldare o esporre alle fiamme.
- Non lasciare la (le) batteria(e) in un'automobile esposta alla luce diretta del sole e con sportelli e finestrini chiusi per un periodo di tempo prolungato.
- Non smontare o cortocircuitare la batteria.
- Non caricare la batteria alcalina o al manganese.
- Non usare la batteria se il coperchio è stato rimosso.
- Rimuovere la batteria se non si intende utilizzare il telecomando per un periodo di tempo prolungato. Conservare in un luogo fresco e al buio.

Licenze

Il marchio denominativo Bluetooth® e i loghi sono marchi registrati di proprietà di Bluetooth SIG, Inc. e qualsiasi utilizzo di tali marchi da parte di Panasonic Corporation è concesso in licenza. Altri marchi e nomi di marchi sono di proprietà dei rispettivi proprietari.

Google Play e Android sono marchi di Google Inc.

Tecnologia di codifica audio MPEG Layer-3 concessa in licenza da Fraunhofer IIS e Thomson.

Accessori in dotazione

Controllare e identificare gli accessori in dotazione.

- 2 Cavi di alimentazione CA**
- 1 Antenna AM a telaio**
- 1 Antenna FM interna**
- 1 Telecomando**
(N2QAYB001022)
- 1 Batteria per il telecomando**
- Per Regno Unito e Irlanda**
1 Adattatore per presa antenna

**ATTENZIONE!**

Tenere l'adattatore della spina dell'antenna fuori dalla portata dei bambini per evitare che venga ingerito.

Nota:

Utilizzare il cavo di alimentazione CA adeguato per la presa di corrente domestica.

ITALIANO

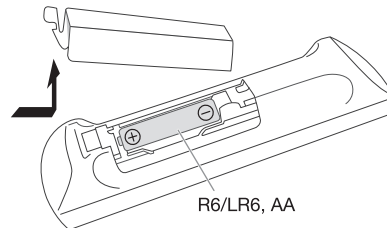
Preparazione del telecomando

Usare batteria alcalina o al manganese.

Installare la batteria in modo che le polarità (+ e -) siano allineate con quelle del telecomando.

Disposizione dei diffusori

Sistemare i diffusori in modo tale che l'altoparlante si trovi sul lato esterno.

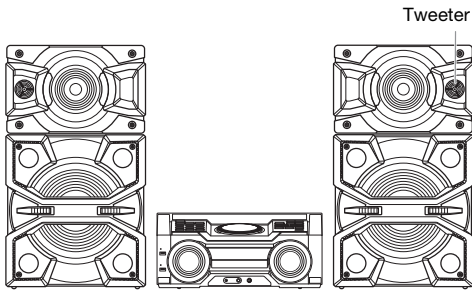

Usare soltanto i diffusori in dotazione.

Se si usano altri diffusori, si possono causare danni al sistema e ridurre la qualità dell'audio.

Nota:

- Tenere i diffusori ad una distanza di oltre 10 mm dall'unità principale per la ventilazione.
- Posizionare i diffusori su una superficie piana sicura.
- Per spostare, inclinare o trasportare i diffusori sono necessarie varie persone.

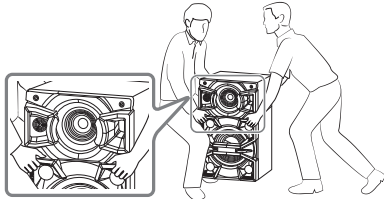

- Questi diffusori non hanno la schermatura magnetica. Non posizionarli accanto a televisori, PC o altri apparecchi facilmente influenzati dal magnetismo.
- Se si effettua la riproduzione a livelli di volume alti per un periodo prolungato, si possono causare danni ai diffusori e ridurne la vita utile.
- Abbassare il volume in queste condizioni per evitare danni:
 - Quando il suono distorto.
 - Quando si regola la qualità del suono.

ATTENZIONE!

- Utilizzare i diffusori solo con il sistema consigliato. In caso contrario, si possono causare danni all'amplificatore e ai diffusori e provocare incendi. In caso di danni o di evidenti mutamenti improvvisi nelle prestazioni, rivolgersi a personale di assistenza autorizzato.
- Non modificare il diffusore o i cavi dei diffusori per evitare di causare danni al sistema.
- Effettuare le procedure incluse in queste istruzioni per il collegamento dei diffusori.
- Non toccare le superfici riverberanti del cono del diffusore:
 - si potrebbe danneggiare il cono del diffusore.
 - Il cono del diffusore potrebbe essere caldo.
- Fare attenzione quando i bambini sono nelle vicinanze.
- Non impilare i diffusori.

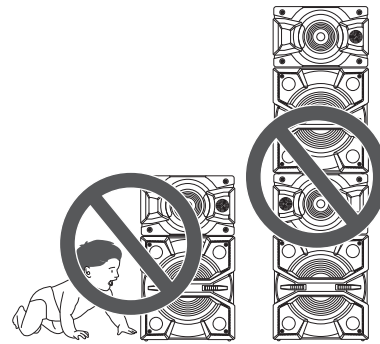

Collegamenti

Collegare il cavo di alimentazione CA soltanto dopo aver completato tutte le altre connessioni.

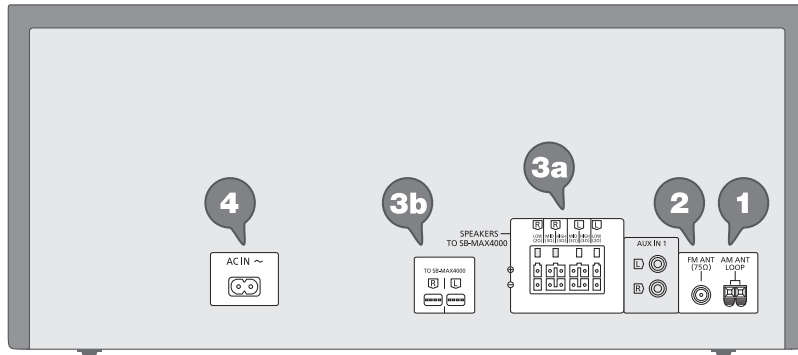

1 Collegare l'antenna AM a telaio.

Posizionare l'antenna sulla relativa base finché non scatta in posizione.

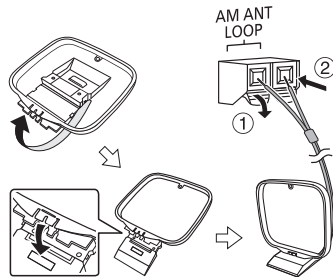

2 Collegare l'antenna FM interna.

Sistemare l'antenna dove la ricezione è migliore.

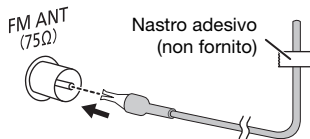

3 Collegare i diffusori.

Collegare i cavi dei diffusori ai terminali dello stesso colore.

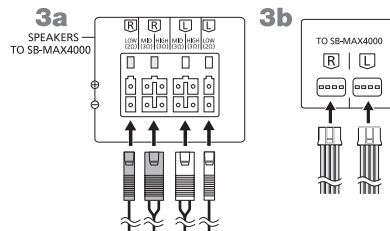

4 Collegare il cavo di alimentazione CA.

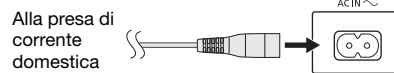

Non usare un cavo di alimentazione CA di altri apparecchi.

Risparmio di energia

Il sistema consuma poca corrente in modalità di attesa. Scollegare l'alimentazione se non si utilizza il sistema.

Alcune impostazioni potrebbero perdersi quando si scollega il sistema. Effettuare di nuovo le impostazioni.

Panoramica dei comandi

Eseguire le procedure con il telecomando. È inoltre possibile utilizzare i pulsanti dell'unità principale, qualora siano uguali.

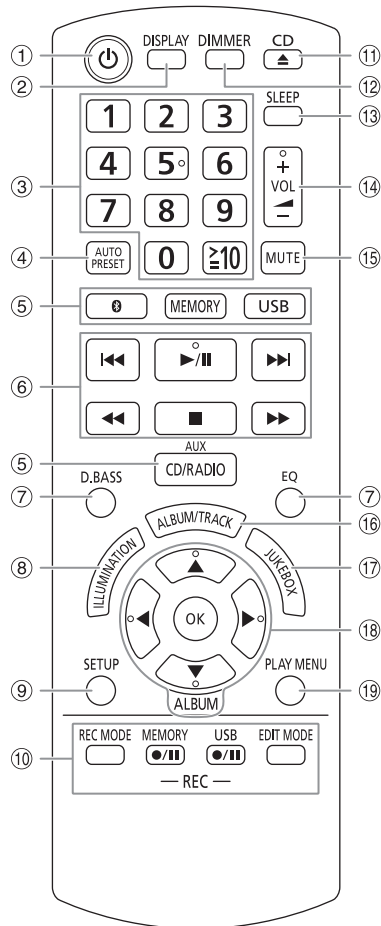

- ① **Interruttore di attesa/accensione** [⏻], [⏻/⏻]
Premerlo per disporre l'apparecchio nella modalità di attesa o per accenderlo. Durante la modalità di attesa, l'apparecchio continua a consumare una piccola quantità di corrente.
- ② Visualizzazione le informazioni di contenuto
- ③ **Pulsanti numerici**
Per selezionare un numero a 2 cifre
Esempio: 16: [≥10] → [1] → [6]
- ④ Preselezione automatica della stazione radio
- ⑤ **Selezione sorgente audio**
Sull'unità principale:
Per avviare l'associazione Bluetooth®, tenere premuto [🔗-PAIRING].
- ⑥ Comando di riproduzione principale
- ⑦ Selezione degli effetti sonori
- ⑧ Selezione degli effetti di illuminazione
- ⑨ Visualizzazione del menu di impostazione
- ⑩ Controllo registrazione
- ⑪ Aprire o chiudere l'alloggiamento disco
- ⑫ **Diminuzione della luminosità del pannello del display**
Per annullare, premere di nuovo il pulsante.
- ⑬ Impostazione del timer di sospensione
- ⑭ Regolare il livello del volume
- ⑮ **Disattivare l'audio**
Per annullare, premere di nuovo il pulsante.
"MUTE" viene annullato quando si regola il volume o quando si spegne il sistema.
- ⑯ Selezione dell'album o del brano MP3
- ⑰ Selezione di DJ jukebox
- ⑱ Selezionare o confermare opzione
- ⑲ Visualizzazione del menu di riproduzione

Vista dall'alto

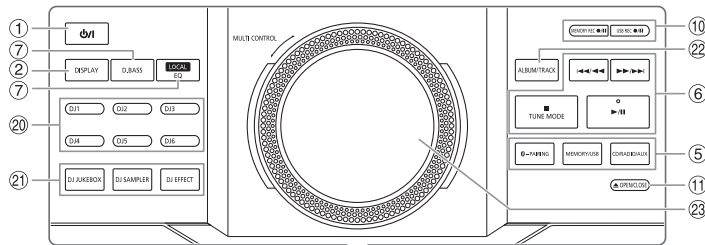

Vista frontale

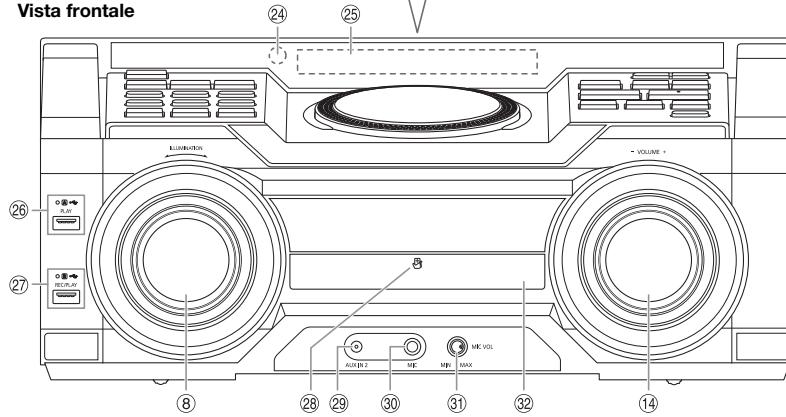

- 20 Pulsanti diretti funzione DJ**
Premere [DJ JUKEBOX], [DJ SAMPLER] o [DJ EFFECT] per attivare la funzione DJ.
Premere da [DJ1] a [DJ6] sull'unità principale per selezionare la funzione desiderata.
Per annullare, premere di nuovo da [DJ1] a [DJ6] selezionato.
- 21 Attivare la funzione DJ.**
Per annullare, premere di nuovo il pulsante.
- 22 Selezione dell'album o del brano MP3**
Premere [ALBUM/TRACK] per selezionare l'album o il brano.
Cercare brani o album
Girare [MULTI CONTROL] per cercare.
Premere [▶/||] per avviare la riproduzione dalla selezione.
- 23 Giradischi per DJ e multicontrollo**
- 24 Sensore del telecomando**
Distanza: Entro circa 7 m
Angolazione: Circa 20° in alto e in basso, 30° a sinistra e a destra
- 25 Pannello del display**
- 26 USB A**
Porta USB (←→)
Indicatore di stato USB
Riproduzione di brani MP3.
- 27 USB B**
Porta USB (←→)
Indicatore di stato USB
Riproduzione di brani MP3.
Registrare l'audio o i brani musicali.
- 28 Area di tocco NFC**
- 29 Presa AUX IN 2**
- 30 Presa microfono**
- 31 Regolare il livello del volume del microfono**
- 32 Alloggiamento disco**

Preparazione del supporto multimediale

Disco

- 1 Premere di nuovo [CD ▲] (unità principale: [▲ OPEN/CLOSE]) per aprire l'alloggiamento disco.**
Inserire un disco con l'etichetta rivolta verso l'alto.
Premere di nuovo per chiudere l'alloggiamento disco.
- 2 Premere [CD/RADIO/AUX] per selezionare "CD".**

USB

Preparativi

Prima di collegare un dispositivo USB al sistema, assicurarsi di effettuare il backup dei dati.

- 1 Abbassare il volume e collegare il dispositivo USB alla porta USB.**
Mantenere l'unità principale quando si collega o si scollega il dispositivo USB.
- 2 Premere [USB] (unità principale: [MEMORY/USB]) per selezionare "USB A" o "USB B".**
L'indicatore di stato USB si accende in rosso quando viene selezionato.

Nota:

Non usare un cavo di estensione USB. Il sistema potrebbe non riconoscere il dispositivo USB collegato con un cavo.

Bluetooth®

È possibile connettersi e riprodurre un dispositivo audio in modo wireless tramite Bluetooth®.

Preparativi

- Attivare la funzione Bluetooth® del dispositivo e avvicinarlo al sistema.
- Per i dettagli, leggere le istruzioni per l'uso del dispositivo.

Associazione di un dispositivo

Preparativi

Se il sistema è collegato ad un dispositivo Bluetooth®, scolgarlo (→ "Disconnessione di un dispositivo").

- 1 Premere [⊗].**
Se viene visualizzato "PAIRING", procedere al punto 4.
- 2 Premere [PLAY MENU] per selezionare "PAIRING".**
- 3 Premere [◀, ▶] per selezionare "OK? YES", quindi premere [OK].**
Viene visualizzato "PAIRING".
Per annullare, selezionare "OK? NO".

- 4 Selezionare "SC-MAX4000" dal menu Bluetooth® del dispositivo.**

Se viene richiesta la passkey, digitare "0000".

Il dispositivo si connette automaticamente al sistema al termine dell'associazione.

Viene visualizzato il nome del dispositivo collegato per alcuni secondi.

Uso dell'unità principale

- 1 Tenere premuto [⊗ -PAIRING] finché non viene visualizzato "PAIRING".**
- 2 Selezionare "SC-MAX4000" dal menu Bluetooth® del dispositivo.**

Nota:

È possibile associare fino a 8 dispositivi con questo sistema. Se si associa un 9° dispositivo, il dispositivo non utilizzato per un periodo di tempo superiore viene sostituito.

Collegamento di un dispositivo

Preparativi

Se il sistema è collegato ad un dispositivo Bluetooth®, scolgarlo (→ "Disconnessione di un dispositivo").

- 1 Premere [⊗].**
Viene visualizzato "BLUETOOTH READY".
- 2 Selezionare "SC-MAX4000" dal menu Bluetooth® del dispositivo.**
Viene visualizzato il nome del dispositivo collegato per alcuni secondi.

- 3 Avviare la riproduzione sul dispositivo.**

Nota:

- Un dispositivo deve essere associato per effettuare la connessione.
- Questo sistema può connettersi ad un solo dispositivo per volta.
- Quando si seleziona "BLUETOOTH" come sorgente, il sistema cerca di connettersi automaticamente all'ultimo dispositivo collegato. (Durante questo processo viene visualizzato "LINKING".)

Disconnessione di un dispositivo

- 1 Premere [⊗].**
- 2 Premere [PLAY MENU] per selezionare "DISCONNECT?".**
- 3 Premere [◀, ▶] per selezionare "OK? YES", quindi premere [OK].**
Viene visualizzato "BLUETOOTH READY".
Per annullare, selezionare "OK? NO".

Uso dell'unità principale

Tenere premuto [⊗ -PAIRING] finché non viene visualizzato "PAIRING".

Nota:

Un dispositivo viene disconnesso quando:

- Selezionare un'altra sorgente.
- Si sposta il dispositivo fuori dalla distanza massima.
- Disattiva la trasmissione Bluetooth® del dispositivo.
- Si spegne il sistema o il dispositivo.

Connessione con un tocco (NFC)

Solo dispositivi Bluetooth® (dispositivi Android™) compatibili NFC

Semplicemente toccando un dispositivo Bluetooth® compatibile NFC (Near Field Communication) sul sistema, è possibile completare tutte le operazioni preliminari, dalla registrazione di un dispositivo Bluetooth® alla creazione di una connessione.

Per i dispositivi Android con una versione inferiore a 4.1 è necessaria l'installazione dell'app "Panasonic MAX Juke" (gratuita).

- ① Immettere "Panasonic MAX Juke" nella casella di ricerca di Google Play™ per cercare e selezionare "Panasonic MAX Juke".
- ② Avviare l'app.
 - Per completare le impostazioni, attenersi alle istruzioni.
 - Assicurarsi di utilizzare la versione più recente dell'app.

Preparativi

Attivare la funzione NFC del dispositivo.

- 1 Premere [8].
- 2 Toccare e tenere il dispositivo nell'area di tocco NFC dell'unità principale [8].

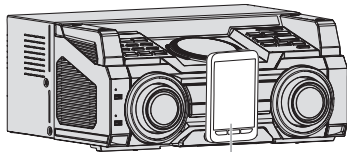

Dispositivo Bluetooth®
(non fornito)

- Tenere il dispositivo finché non emette un segnale acustico, vibra o visualizzata una finestra a comparsa, quindi allontanare il dispositivo dal sistema.
- Al termine della registrazione e del collegamento del dispositivo, sul sistema viene visualizzato il nome del dispositivo collegato per alcuni secondi.
- Quando non viene stabilita la connessione, nonostante il dispositivo abbia toccato l'area di tocco NFC, cambiare la posizione di tocco. La connessione potrebbe migliorare se si usa l'app "Panasonic MAX Juke".

3 Avviare la riproduzione sul dispositivo.

Nota:

- Durante la connessione, è possibile connettersi ad un altro dispositivo toccando e tenendolo nell'area di tocco NFC dell'unità principale. Il precedente dispositivo viene disconnesso automaticamente.
- A seconda del dispositivo:
 - La connessione con un tocco potrebbe non funzionare.
 - La posizione dell'area tocco NFC del dispositivo potrebbero essere diverse.
 - Quando si stabilisce la connessione, potrebbe avviarsi la riproduzione automatica.

Riproduzione multimediale

I seguenti contrassegni indicano la disponibilità della funzione.

- CD**: CD-R/RW in formato CD-DA o con file MP3.
- USB**: Dispositivo USB con file MP3.
- BLUETOOTH**: Dispositivo Bluetooth®.
- MEMORY**: Memoria interna da 2 GB (fare riferimento a "Registrazione" per aggiungere brani nella memoria interna).

Riproduzione principale

CD USB BLUETOOTH MEMORY

Riprodurre	Premere [▶/].
Arresto	Premere [■]. USB MEMORY La posizione è memorizzata. Viene visualizzato "RESUME". Premere di nuovo per arrestare completamente.
Pausa	Premere [▶/]. Premere di nuovo per continuare la riproduzione.
Salto	Premere [◀◀] o [▶▶] (unità principale: [◀◀/▶▶] o [▶▶/▶▶]) per saltare il brano. CD USB MEMORY Premere [▲, ▼] per saltare l'album MP3.
Ricerca	Tenere premuto [◀◀] o [▶▶] (unità principale: [◀◀/▶▶] o [▶▶/▶▶]).

Nota:

A seconda del dispositivo Bluetooth®, alcune operazioni potrebbero non funzionare.

Visualizzazione delle informazioni disponibili

CD USB BLUETOOTH MEMORY

È possibile visualizzare le informazioni disponibili, ad esempio album MP3 o numero di brano, sul pannello del display.

Premere [DISPLAY].

Nota:

- Caratteri massimi visualizzabili: Circa 32
- Questo sistema supporta ID3 tag versione 1.0, 1.1 e 2.3.
- I dati di testo non supportati dal sistema possono apparire in modo differente.

Menu di riproduzione

CD USB MEMORY

- 1 Premere [PLAY MENU].
- 2 Premere [◀, ▶] per selezionare l'impostazione, quindi premere [OK].

OFF PLAYMODE	Annullare l'impostazione.
1-TRACK 1	Riprodurre un brano selezionato. Premere i pulsanti numerici per selezionare il brano.
1-ALBUM 1	Riprodurre un album MP3 selezionato. Premere [▲, ▼] per selezionare l'album MP3.
RANDOM RND	Riprodurre tutti i brani in ordine casuale.
1-ALBUM RANDOM 1 RND	Riprodurre in ordine casuale tutti i brani di un album MP3 selezionato. Premere [▲, ▼] per selezionare l'album MP3.
ALL REPEAT 	Ripetere tutti i brani.
1-TRACK REPEAT 1	Ripetere 1-TRACK.
1-ALBUM REPEAT 1	Ripetere 1-ALBUM.
RANDOM REPEAT RND	Ripetizione della riproduzione casuale.
1-ALBUM RANDOM REPEAT 1 RND	Ripetere 1-ALBUM RANDOM.

Nota:

- Durante la riproduzione casuale, non si può saltare ai brani già riprodotti.
- Quando si apre l'alloggiamento del disco, l'impostazione viene annullata.

Modalità di collegamento

BLUETOOTH

È possibile cambiare la modalità di collegamento in base al tipo di connessione.

Preparativi

Se il sistema è collegato ad un dispositivo Bluetooth®, scollegarlo (⇒ "Disconnessione di un dispositivo").

- 1 Premere [PLAY MENU] per selezionare "LINK MODE".
- 2 Premere [◀, ▶] per selezionare la modalità, quindi premere [OK].

MODE 1	Enfasi sulla connettività.
MODE 2	Enfasi sulla qualità del suono.

Nota:

Selezionare "MODE 1" se il suono interrotto.

Nota sul disco

- Questo sistema è in grado di riprodurre CD-R/RW con contenuto in formato CD-DA o MP3.
- Prima di riprodurlo, finalizzare il disco sul dispositivo con cui è stato registrato.
- Alcuni CD-R/RW potrebbero non essere riprodotti a causa delle condizioni della registrazione.

Nota sul dispositivo USB

- Il sistema non garantisce la connessione con tutti i dispositivi USB.
- Il sistema supporta USB 2.0 ad alta velocità.
- Il sistema è in grado di supportare dispositivi USB fino a 32 GB.
- È supportato solo il file system FAT 12/16/32.

Nota sul file MP3

- I file sono definiti come brani e le cartelle sono definite come album.
- I brani devono avere l'estensione ".mp3" o ".MP3".
- I brani non saranno riprodotti necessariamente nell'ordine in cui sono stati registrati.
- Alcuni file potrebbero non funzionare a causa delle dimensioni del settore.

File MP3 su disco

- Il sistema può eseguire l'accesso ad un massimo di:
 - 255 album (compresa la cartella principale)
 - 999 brani
 - 20 sessioni
- I dischi devono essere conformi al livello 1 o 2 ISO9660 (eccetto per i formati lunghi).

File MP3 su dispositivo USB

- Il sistema può eseguire l'accesso ad un massimo di:
 - 800 album (compresa la cartella principale)
 - 8000 brani
 - 999 brani in un album

Radio

Preparativi

Premere [CD/RADIO/AUX] per selezionare "FM" o "AM".

Sintonizzazione manuale

Premere [◀◀] o [▶▶] per sintonizzarsi sulla stazione.

Per la sintonizzazione automatica, tenere premuto il pulsante finché la frequenza non inizia a cambiare rapidamente.

"STEREO" si visualizza quando si riceve una trasmissione stereo.

Uso dell'unità principale

- 1 Premere [TUNE MODE] per selezionare "MANUAL".
- 2 Premere [◀◀/◀◀] o [▶▶/▶▶] per sintonizzarsi sulla stazione.

Preselezione di memoria

È possibile preselezionare fino a 30 stazioni FM e 15 stazioni AM.

Preselezione automatica

- 1 Premere [AUTO PRESET] per selezionare "LOWEST" o "CURRENT".

LOWEST	La sintonizzazione inizia dalla frequenza più bassa.
CURRENT	La sintonizzazione inizia dalla frequenza corrente.

- 2 Premere [OK] per cominciare la preselezione. Il sintonizzatore preseleziona nei canali tutte le stazioni che può ricevere in ordine ascendente. Per annullare, premere [■].

Preselezione manuale

- 1 Premere [◀◀] o [▶▶] (unità principale: [◀◀/◀◀] o [▶▶/▶▶]) per sintonizzarsi sulla stazione.
- 2 Premere [OK].
- 3 Premere i pulsanti numerici per selezionare un numero preselezionato. Ripetere i punti da 1 a 3 per preselezionare altre stazioni. La nuova stazione sostituisce la stazione che occupa lo stesso numero preselezionato.

Selezione di una stazione di preselezione

Premere i pulsanti numerici, [◀◀] o [▶▶] per selezionare la stazione preselezionata.

Uso dell'unità principale

- 1 Premere [TUNE MODE] per selezionare "PRESET".
- 2 Premere [◀◀/◀◀] o [▶▶/▶▶] per selezionare la stazione preselezionata.

Migliorare la qualità dell'audio

Quando si seleziona "FM"

- 1 Premere [PLAY MENU] per selezionare "FM MODE".
- 2 Premere [◀, ▶] per selezionare "MONO", quindi premere [OK]. Per annullare, selezionare "STEREO". Anche "MONO" viene cancellato quando si cambia la frequenza.

Per memorizzare l'impostazione

Continuare con il punto 2 di "Preselezione manuale".

Quando si seleziona "AM"

- 1 Premere [PLAY MENU] per selezionare "BEATPROOF".
- 2 Premere [◀, ▶] per selezionare l'impostazione per garantire una ricezione ottimale, quindi premere [OK].

Impostazione di attribuzione AM

Solo con l'unità principale

Questo sistema è inoltre in grado di ricevere trasmissioni in AM a cui sono stati attribuiti intervalli da 10 kHz.

- 1 Premere [CD/RADIO/AUX] per selezionare "FM" o "AM".
- 2 Tenere premuto [CD/RADIO/AUX].

Dopo qualche secondo, il pannello del display visualizza la frequenza radio minima corrente. Rilasciare il pulsante quando la frequenza minima cambia.

- Per tornare all'impostazione iniziale, ripetere i punti precedenti.
- Dopo aver modificato l'impostazione, le frequenze preselezionate vengono cancellate.

Registrazione

Questo sistema può registrare fino a 800 cartelle (massimo 999 brani in un album) o un totale di 8000 brani a seconda della capacità di memorizzazione della memoria interna o del dispositivo USB in **USB B**.

Per controllare lo spazio di memoria

In modalità di arresto, premere [DISPLAY].

- “UPDATE” viene visualizzato quando il sistema legge il dispositivo.
- “NO DEVICE” viene visualizzato se non viene collegato alcun dispositivo USB a **USB B**.

Nota:

- Tutte le registrazioni sono in formato “.mp3”.
- Non è possibile effettuare la registrazione quando si usa la modalità di riproduzione casuale.
- La funzione DJ viene disattivata durante la registrazione.
- La modalità di riproduzione ripetuta viene disattivata durante la registrazione.
- Ogni volta che si esegue una registrazione si aggiunge un nuovo album.
- La sequenza dell'album può variare dopo la registrazione.
- Le registrazioni vengono salvate in una cartella denominata “REC_DATA” nel dispositivo USB.
- L'indicatore di stato USB lampeggia in rosso durante la registrazione USB.

Registrazione basilare

1 Selezionare la sorgente da registrare.

CD-DA

Preparare la modalità di riproduzione del disco.

Registra tutti i brani	Selezionare “OFF PLAYMODE” (⇒ “Menu di riproduzione”).
Registra un brano specificato	Selezionare “1-TRACK” (⇒ “Menu di riproduzione”).

Assicurarsi che il disco sia arrestato.

Radio

Sintonizzazione sulla stazione radio.

Apparecchi esterni

Collegare e avviare l'apparecchio (⇒ “Apparecchi esterni”).

2 Premere [MEMORY REC ●/II] o [USB REC ●/II] per cominciare la registrazione.

Viene visualizzato il nome della cartella in cui è salvata la registrazione.

Terminare la registrazione	Premere [■]. Viene visualizzato “WRITING”.
Pausa della registrazione	Premere [MEMORY REC ●/II] o [USB REC ●/II] durante la registrazione. Premere di nuovo per continuare la registrazione. Nota: È possibile mettere in pausa durante la registrazione dalla radio, da AUX 1 o AUX 2 (ad eccezione della modalità “SYNCHRO”). Ogni volta che si effettua una pausa viene inserito un segmento traccia (⇒ “Aggiunta di segmenti traccia”).

Nota:

- Attendere qualche secondo che il sistema prepari il dispositivo USB prima di avviare la registrazione.
- Sul display viene visualizzato il brano successivo del disco registrato.

Registrazione ad alta velocità

Velocità di registrazione CD-DA disco:

CD, CD-R: Tre volte (3x) la velocità normale.

CD-RW: Due volte (2x) la velocità normale.

1 Inserire il disco da registrare.

2 Premere [REC MODE] per selezionare “NORMAL” o “HI-SPEED”, quindi premere [OK].

3 Premere [USB REC ●/II] o [MEMORY REC ●/II] per cominciare la registrazione.

Nota:

- Se non è possibile registrare ad alta velocità a causa delle condizioni del disco, registrare a velocità normale.
- L'audio viene passato in modalità muto durante la registrazione ad alta velocità.

Aggiunta di segmenti traccia

Quando si effettua la registrazione da una radio o apparecchiature esterne, è possibile suddividere i brani mediante varie modalità.

Prima di registrare

Premere [REC MODE] per selezionare la modalità.

MANUAL	Aggiungere manualmente un segmento traccia. Per aggiungere un segmento traccia, premere [OK] durante la registrazione.
SYNCHRO (Per sorgente AUX 1 e AUX 2)	La registrazione si avvia automaticamente quando l'altro apparecchio inizia la riproduzione. La registrazione viene messa in pausa quando non viene rilevato alcun suono per 3 secondi.
TIME MARK	Un brano viene automaticamente suddiviso in intervalli di 5 minuti.

Nota:

- Durante la registrazione, se si preme [OK] o si mette in pausa la registrazione mentre si utilizza la modalità “TIME MARK”, il conteggio dei 5 minuti viene azzerato.
- Non è possibile aggiungere manualmente i segmenti traccia in modalità “SYNCHRO”.

Registrazione di brani MP3

È possibile registrare brani MP3 da:

- Disco MP3 a **USB B** o memoria interna
- **USB A** a **USB B** o memoria interna
- **USB B** a memoria interna o viceversa

1 Preparare la sorgente da registrare.

Registra tutti i brani	Selezionare “OFF PLAYMODE” (⇒ “Menu di riproduzione”).
Registra l'album o il brano specificato	Selezionare “1-ALBUM” o “1-TRACK” (⇒ “Menu di riproduzione”).

- 2** Premere **[MEMORY REC ●/II]** o **[USB REC ●/II]** per cominciare la registrazione.

Terminare la registrazione	Premere [■] . La registrazione si arresta all'ultimo brano completamente registrato dell'album. Esempio, se si arresta la registrazione al quarto brano, vengono registrati solamente i primi tre brani. "NO FILE RECORDED" viene visualizzato se non si è registrato alcun brano.
----------------------------	--

Nota:

- La registrazione di alcuni brani potrebbe richiedere più tempo.
- Alcuni brani non possono essere registrati a causa delle condizioni della sorgente.
- Quando si registra da disco MP3, il nome del file registrato è diverso dal file originale.
- Quando si registra da **USB A**, il nome del file registrato è uguale al file originale (massimo 32 caratteri).

Eliminazione dei brani registrati

- 1** **[MEMORY]**
Premere **[MEMORY]** (unità principale: **[MEMORY/USB]**) per selezionare "MEMORY".
[USB B]
Premere **[USB]** (unità principale: **[MEMORY/USB]**) per selezionare "USB B".
- 2** Premere **[▲, ▼]** per selezionare l'album.
- 3** Premere **[◀◀] o [▶▶]** per selezionare il brano.
- 4** Premere **[EDIT MODE]** per selezionare la modalità.

TRACK DEL	Eliminare un singolo brano.
ALBUM DEL	Eliminare un album (massimo 999 brani).
FORMAT	Formattare il dispositivo USB.
ALL DEL	Eliminare tutti gli album della memoria interna.

- 5** Premere **[OK]**.
Viene visualizzata la voce selezionata da eliminare.
- 6** Premere **[OK]**.
Viene visualizzato "SURE? NO".
- 7** Premere **[◀, ▶]** per selezionare "SURE? YES", quindi premere **[OK]**.
Viene visualizzato "WRITING".
Per annullare, selezionare "SURE? NO".

Effetti sonori e di illuminazione

Effetti sonori

EQ Preselezionato (Preset EQ)

- 1** Premere **[EQ]** (unità principale: **[LOCAL EQ]**) per selezionare "PRESET EQ".
- 2** Premere **[▲, ▼]** per selezionare l'impostazione EQ preselezionato, quindi premere **[OK]**.
O girare **[MULTI CONTROL]** per selezionare l'impostazione EQ preselezionato.

EQ Manuale (Manual EQ)

- 1** Premere **[EQ]** (unità principale: **[LOCAL EQ]**) per selezionare "MANUAL EQ".
- 2** Premere **[▲, ▼]** per selezionare l'effetto sonoro.
O girare **[MULTI CONTROL]** per selezionare l'effetto sonoro.
- 3** Premere **[◀, ▶]** per selezionare l'impostazione, quindi premere **[OK]**.
O premere **[◀◀/◀◀] o [▶▶/▶▶]** per selezionare l'impostazione.

BASS/MID/TREBLE	-4 a +4
SURROUND	"ON SURROUND" o "OFF SURROUND"

D.Bass

- 1** Premere **[D.BASS]** per selezionare "D.BASS LEVEL" o "D.BASS BEAT".
Per annullare, selezionare "OFF D.BASS".
- 2** Premere **[▲, ▼]** per selezionare l'impostazione, quindi premere **[OK]**.
O girare **[MULTI CONTROL]** per selezionare l'impostazione.

Nota:

D.BASS BEAT: Questa funzione enfatizza il livello di attacco del rullo di tamburi e produce un suono incisivo. A seconda del brano, l'effetto potrebbe essere ridotto.

Effetti di illuminazione

È possibile modificare l'effetto di illuminazione sul sistema.

Premere **[ILLUMINATION]** per selezionare l'effetto desiderato.

COLOR	Illuminano in un colore.
AUTO	Illuminano in un colore. Il colore cambia automaticamente.
OFF	Annulla l'effetto.

È inoltre possibile premere **[▲, ▼]** per selezionare l'effetto successivo o precedente.

Uso dell'unità principale

Girare **[ILLUMINATION]**.

Funzioni DJ

È possibile utilizzare le funzioni DJ per aggiungere un effetto sonoro o un suono di campionamento tra i brani.

Uso dell'app "Panasonic MAX Juke"

È possibile scaricare e installare l'app gratuita per "Panasonic MAX Juke" su Google Play per funzioni supplementari, ad esempio richiedere la riproduzione del brano da vari dispositivi contemporaneamente.

Nota:

La funzione DJ viene annullata quando si spegne il sistema, si passa ad un'altra sorgente o durante la registrazione.

DJ jukebox

USB MEMORY

Premere [JUKEBOX] (unità principale: [DJ JUKEBOX]).

Per annullare, selezionare "OFF".

Nota:

Il sistema passa automaticamente alla modalità di ripetizione quando si accende DJ jukebox.

Cambiamento dell'impostazione di ripetizione

1 Premere [PLAY MENU].

2 Premere [◀, ▶] per selezionare l'impostazione, quindi premere [OK].

Uso dell'unità principale

In modalità di arresto, girare [MULTI CONTROL] per selezionare l'impostazione, quindi premere [▶/II].

RANDOM REPEAT RND	Ripetizione della riproduzione casuale.
ALL TITLE REPEAT 	Ripetere tutti i brani.
RANDOM MIX REPEAT RND	Ripetizione della riproduzione casuale. Viene aggiunto suono di campionamento agli intervalli di tutti i brani.

Quando viene visualizzato "WAITING REQUEST", è possibile procedere al punto successivo senza utilizzare l'app "Panasonic MAX Juke".

Modifica dell'effetto DJ jukebox

Premere da [DJ1] a [DJ6] sull'unità principale per selezionare l'effetto.

[DJ1]	<i>Effetto di dissolvenza:</i> Il volume del brano attuale diventa gradualmente basso e il volume del brano successivo diventa gradualmente alto.
[DJ2] a [DJ6]	<i>Mix suono di campionamento:</i> Viene aggiunto suono di campionamento agli intervalli di tutti i brani.

Per annullare, premere di nuovo il pulsante.

Nota:

Non è possibile selezionare l'effetto DJ jukebox quando si usa la modalità "RANDOM MIX REPEAT".

Uso dell'app "Panasonic MAX Juke"

È possibile richiamare i brani da riprodurre tramite l'app.

- Quando viene visualizzato "MAKING LIST" è possibile richiamare una parte dei brani.
- Quando viene visualizzato "WAITING REQUEST", è possibile richiamare i brani da riprodurre tramite l'app.

Campionatore DJ

(Eccetto sorgente AUX 1 e AUX 2)

Solo con l'unità principale

Attivando [MULTI CONTROL], è possibile applicare il suono dello scratch o di campionamento al brano in fase di riproduzione.

- 1 Premere [DJ SAMPLER].
- 2 Premere da [DJ1] a [DJ6] per selezionare l'effetto sonoro desiderato.
- 3 Girare [MULTI CONTROL].

Per annullare il campionatore DJ

Premere [DJ SAMPLER].

Uso dell'app "Panasonic MAX Juke"

È possibile modificare il suono di campionamento sull'app. (Per ripristinare le impostazioni di fabbrica di tutti i suoni di campionamento, tenere premuto [DJ SAMPLER] con il campionatore DJ spento.)

Effetto DJ

(Eccetto sorgente AUX 1 e AUX 2)

Solo con l'unità principale

È possibile utilizzare l'effetto DJ per aggiungere effetti sonori.

- 1 Premere [DJ EFFECT].
- 2 Premere da [DJ1] a [DJ6] per selezionare l'effetto.

[DJ1]	PHASER Aggiungere spazio e dimensione all'audio.
[DJ2]	FILTER Migliorare o filtrare le gamme specifiche dell'audio.
[DJ3]	SOUND CHOPPER Interrompere periodicamente l'audio.
[DJ4]	ELECTRO ECHO Aggiungere eco digitale all'audio.
[DJ5]	PITCH SHIFTER Regolare i tasti dell'audio.
[DJ6]	HARMONIZER Aggiungere note all'auto per creare armonia.

- 3 Girare [MULTI CONTROL] per selezionare l'impostazione.

Per annullare l'effetto DJ

Premere [DJ EFFECT].

Usò di un microfono

Preparativi

Abbassare il volume del sistema al minimo prima di collegare o scollegare un microfono.

- 1 Collegare un microfono (non fornito) alla presa corrispondente.
Tipo di spina: Ø 6,3 mm mono
- 2 Girare [MIC VOL, MIN/MAX] sull'unità principale per regolare il volume del microfono.

Per cantare con musica di sottofondo.

- 3 Riprodurre la sorgente musicale e regolare il volume del sistema.

Nota:

- Se viene emesso un rumore strano (tipo fischio), allontanare il microfono dai diffusori o abbassare il volume del microfono.
- Se non si utilizza il microfono, scollegarlo dalla presa corrispondente e abbassate il volume del livello del microfono a "MIN".
- Questo sistema non è in grado di registrare da microfono.

Orologio e timer

Impostazione dell'orologio

Questo è un orologio con formato a 24 ore.

- 1 Premere [SETUP] per selezionare "CLOCK".
- 2 Premere [◀, ▶] per impostare l'ora, quindi premere [OK].

Per controllare l'ora

Premere [SETUP] per selezionare "CLOCK".
In modalità di attesa, premere [DISPLAY].

Nota:

Ripristinare l'orologio regolarmente per mantenerne la precisione.

Timer di riproduzione e timer di registrazione

(Eccetto sorgente Bluetooth®, AUX 1 e AUX 2)

È possibile impostare i timer in maniera che l'unità si accenda a una data ora per:

- Funzionare come sveglia (timer riproduzione).
- Registrare dalla radio (timer registrazione)

Il timer di riproduzione e il timer di registrazione non possono essere usati insieme.

Preparativi

Impostare l'orologio.

- 1 Premere [SETUP] per selezionare "TIMER ADJ".
- 2 Premere [◀, ▶] per selezionare "⊙PLAY" o "⊙REC", quindi premere [OK].
- 3 Premere [◀, ▶] per impostare l'ora di inizio, quindi premere [OK].
- 4 Ripetere il punto 3 per impostare l'ora della fine.
- 5 Premere [◀, ▶] per selezionare la sorgente da riprodurre o registrare, quindi premere [OK].
- 6 Per il timer di registrazione, premere [◀, ▶] per selezionare "MEMORY" o "USB B" per salvare la registrazione, quindi premere [OK].

Per avviare il timer

- 1 Preparare la sorgente.

Timer di riproduzione	Preparare la sorgente che si desidera ascoltare (disco, USB, memoria interna o radio) e impostare il volume.
Timer di registrazione	Collegare il dispositivo USB alla USB B (per la registrazione USB) e sintonizzarsi sulla stazione radio.

- 2 Premere [SETUP] per selezionare "TIMER SET".
- 3 Premere [◀, ▶] per selezionare l'impostazione, quindi premere [OK].

PLAY ON	Avviare il timer di riproduzione.
PLAY OFF	Annullare il timer di riproduzione.
REC ON	Avviare il timer di registrazione.
REC OFF	Annullare il timer di registrazione.

Viene visualizzato "⊙".

Il sistema deve essere spento per permettere al timer di funzionare.

Per controllare l'impostazione

- 1 Premere [SETUP] per selezionare "TIMER ADJ".
- 2 Premere [◀, ▶] per selezionare "⊙PLAY" o "⊙REC", quindi premere [OK].

In modalità di attesa, premere due volte [DISPLAY].

Nota:

- Il timer di riproduzione si avvia a basso volume e aumenta gradualmente fino al livello preimpostato.
- Il timer di registrazione si avvia 30 secondi prima del tempo impostato con il volume disattivato.
- Il timer si accende ogni giorno all'ora impostata se è attivato.
- Se si spegne e riaccende il sistema mentre il timer è in funzione, il timer non si arresta all'ora della fine.

Timer di sospensione

Il timer di sospensione spegne il sistema una volta trascorso il tempo impostato.

Premere [SLEEP] per selezionare l'impostazione (in minuti).

Per annullare, selezionare "OFF".

30 MIN → 60 MIN → 90 MIN → 120 MIN → OFF

Nota:

- Il tempo residuo viene sempre visualizzato sul display. Il display cambia temporaneamente quando si eseguono altre operazioni.
- I timer di riproduzione e di sospensione, oppure i timer di registrazione e di sospensione possono essere usati insieme.
- Il timer di sospensione ha sempre la precedenza. Accertarsi che le impostazioni dei timer non si sovrappongano.

Apparecchi esterni

Preparativi

- Staccare il cavo di alimentazione CA.
- Spegnerne tutte le apparecchiature e leggere le relative istruzioni per l'uso.

Nota:

I componenti e i cavi sono venduti separatamente.

Uso dell'ingresso ausiliario

È possibile eseguire il collegamento di un videoregistratore, lettore DVD, ecc. e ascoltare l'audio da questo sistema.

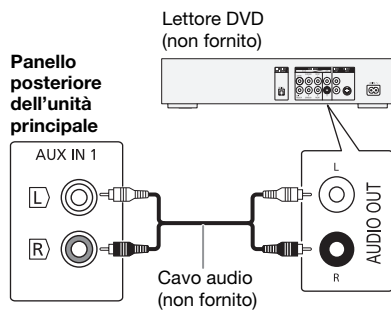

- 1 Collegare le apparecchiature esterne.**
- 2 Premere [CD/RADIO/AUX] per selezionare "AUX 1".**
- 3 Riprodurre le apparecchiature esterne.**

Nota:

- Per collegare apparecchiature diverse da quelle descritte, rivolgersi al rivenditore di prodotti audio.
- Si può verificare una distorsione del suono quando si usa un adattatore.

Collegamento ad un apparecchio audio portatile

È possibile riprodurre musica da un apparecchio audio portatile.

Preparativi

- Spegnerne l'equalizzatore (se presente) dell'apparecchio audio portatile per evitare la distorsione del suono.
- Abbassare il volume del sistema e dell'apparecchio audio portatile prima di collegare e scollegare l'apparecchio audio portatile.

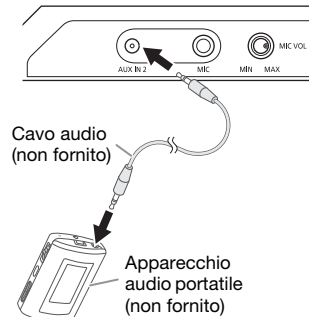

- 1 Collegare l'apparecchio audio portatile.**
Tipo di spina: Ø 3,5 mm stereo
- 2 Premere [CD/RADIO/AUX] per selezionare "AUX 2".**
- 3 Riproduzione dall'apparecchio audio portatile.**

Per regolare il livello di ingresso

- 1 Premere [PLAY MENU] per selezionare "INPUT LEVEL".**
- 2 Premere [◀, ▶] per selezionare "NORMAL" o "HIGH", quindi premere [OK].**

Nota:

- Non è possibile regolare il livello di ingresso durante la registrazione.
- Selezionare "NORMAL" (normale) se il suono risulta distorto in caso di livello di ingresso "HIGH" (alto).
- Per i dettagli, leggere le istruzioni per l'uso dell'apparecchio audio portatile.

Altri

Spegnimento automatico

Il sistema si spegne automaticamente se non viene utilizzato per circa 20 minuti.

- 1 Premere [SETUP] per selezionare "AUTO OFF".
- 2 Premere [◀, ▶] per selezionare "ON", quindi premere [OK].
Per annullare, selezionare "OFF".

Nota:

Questa funzione non è disponibile quando la sorgente è radio o quando è connesso un dispositivo Bluetooth®.

Attesa Bluetooth®

La funzione si attiva automaticamente sul sistema quando si stabilisce una connessione Bluetooth® da un dispositivo associato.

- 1 Premere [SETUP] per selezionare "BLUETOOTH STANDBY".
- 2 Premere [◀, ▶] per selezionare "ON", quindi premere [OK].
Per annullare, selezionare "OFF".

Nota:

La risposta sarà più lunga per alcuni dispositivi. Se si è connessi ad un dispositivo Bluetooth® prima di spegnere il sistema, attendere minimo 5 secondi prima di connettersi di nuovo al sistema dal dispositivo Bluetooth®.

Versione software

È possibile controllare la versione software del sistema.

- 1 Premere [SETUP] per selezionare "SW VER.", quindi premere [OK].
Viene visualizzata la versione software.
- 2 Premere di nuovo [OK] per uscire.

Manutenzione

Per pulire il sistema, strofinarlo con un panno morbido e asciutto.

- Per pulire il sistema non si devono mai usare alcol, diluenti per vernici o benzina.
- Prima di usare un panno trattato chimicamente, leggere attentamente le istruzioni che lo accompagnano.

Risoluzione dei problemi

Prima di chiamare il tecnico per la riparazione, procedere con la seguente verifica. In caso di dubbi su alcuni punti da controllare o se i rimedi indicati non risolvono il problema, rivolgersi al rivenditore per ulteriori istruzioni.

Problemi comuni

L'unità non funziona.

- La dispositivo di sicurezza è stata attivata. Agire come segue:
 1. Premere [⏻] sull'unità principale per portare l'unità in modalità di attesa. Se l'unità non passa in modalità di attesa,
 - Tenere premuto il pulsante per un minimo di 10 secondi. O,
 - Scollegare il cavo di alimentazione CA e ricollegarlo.
 2. Premere di nuovo [⏻] per accendere l'unità. Se il problema persiste, rivolgersi al rivenditore.

In modalità di attesa, il display si illumina e cambia continuamente.

- Tenere premuto [■] sull'unità principale per selezionare "DEMO OFF".

Non è possibile effettuare alcuna operazione con il telecomando.

- Verificare che la batteria sia installata correttamente.

Suono distorto o nessun suono.

- Regolare il volume del sistema.
- Spegnere il sistema, individuare e correggere la causa, quindi accenderlo nuovamente. Tale situazione può derivare dal sovraccarico dei diffusori a causa di eccessivo volume o potenza e dall'uso del sistema in un ambiente molto caldo.

Si sente un ronzio durante la riproduzione.

- Cavo di alimentazione CA o lampada a fluorescenza vicini ai cavi. Tenere gli altri apparecchi e cavi lontano dai cavi di questo sistema.

Il livello audio si riduce.

- Il circuito di protezione è stato attivato a seguito dell'uso continuo a volume alto. Consente di proteggere il sistema e mantenere la qualità audio.

Disco

Display visualizzato non correttamente.

La riproduzione non si avvia.

- Il disco non è stato inserito correttamente. Inserirlo correttamente.
- Il disco è sporco. Pulire il disco.
- Sostituire il disco se è graffiato, ondulato o non conforme agli standard.
- Vi è condensa. Far asciugare il sistema per 1 o 2 ore.

Il numero totale di brani visualizzato è errato.

Impossibile leggere il disco.

Si sente un suono distorto.

- Si è inserito un disco non riproducibile dal sistema. Inserirne un disco riproducibile.
- Si è inserito un disco non finalizzato.

USB

Impossibile leggere il dispositivo USB o i contenuti.

- Il formato del dispositivo USB o i suoi contenuti non sono compatibili con il sistema.
- I dispositivi USB con capacità di archiviazione di oltre 32 GB potrebbero non funzionare in alcune condizioni.

Il dispositivo USB funziona lentamente.

- La lettura del dispositivo USB di grandi dimensioni o dotato di una capacità di archiviazione elevata richiede più tempo.

Bluetooth®

Non è possibile effettuare l'associazione.

- Verificare le condizioni del dispositivo Bluetooth®.
- Il dispositivo è fuori dalla distanza di comunicazione di 10 m. Avvicinare il dispositivo al sistema.

Non è possibile connettere il dispositivo.

- L'associazione del dispositivo non è stata completata correttamente. Effettuare di nuovo l'associazione.
- L'associazione del dispositivo sia stata sostituita. Effettuare di nuovo l'associazione.
- Questo sistema potrebbe non connettersi ad un altro dispositivo. Scollegare l'altro dispositivo e cercare di associare di nuovo il dispositivo.
- Il sistema potrebbe presentare anomalie. Spegnerlo e riaccendere il sistema.

Il dispositivo è connesso, ma non è possibile sentire l'audio dal sistema.

- Per alcuni dispositivi Bluetooth® integrati, è necessario impostare manualmente l'uscita audio su "SC-MAX4000". Per i dettagli, leggere le istruzioni per l'uso del dispositivo.

L'audio dal dispositivo è interrotto.

- Il dispositivo è fuori dalla distanza di comunicazione di 10 m. Avvicinare il dispositivo al sistema.
- Rimuovere tutti gli ostacoli tra il sistema e il dispositivo.
- Altri dispositivi che usano la banda di frequenza 2,4 GHz (router wireless, forni a microonde, cordless, ecc.) causano interferenze. Avvicinare il dispositivo al sistema e allontanarlo da altri dispositivi.
- Selezionare "MODE 1" per una comunicazione stabile.

Il collegamento con un tocco (NFC) non funziona.

- Assicurarsi che il sistema e la funzione NFC del dispositivo siano attivati.
- Toccare e tenere di nuovo il dispositivo nell'area di tocco NFC del sistema.

L'immagine e l'audio riprodotti non sono sincronizzati.

- Riavviare l'app di riproduzione del dispositivo.
- Collegare il dispositivo al sistema con un cavo audio (non fornito).

Radio

Suono distorto.

- Usare una antenna FM esterna opzionale. L'antenna deve essere installata da un tecnico competente.

Si sentono dei rumori tipo battiti.

- Spegnerlo il televisore o allontanarlo dal sistema.
- Allontanare i telefoni cellulari dal sistema in caso di interferenza.
- In modalità sintonizzatore AM, selezionare l'impostazione "BEATPROOF" per garantire una ricezione ottimale.

Si sente un ronzio durante le trasmissioni AM.

- Allontanare l'antenna dagli altri cavi.

Display dell'unità principale

"ADJUST CLOCK"

- L'orologio non è impostato. Regolare l'orologio.

"ADJUST TIMER"

- Il timer di riproduzione e/o registrazione non è impostato. Regolare il timer di riproduzione e/o registrazione.

"ALB FULL"

- Il numero di album ha superato il limite supportato.

"AUTO OFF"

- Il sistema non è stato utilizzato per circa 20 minuti e si spegnerà tra un minuto. Per annullare, premere un pulsante.

"CAN'T REC"

"DEVICE FULL"

- Non è possibile effettuare la registrazione perché il tempo di registrazione restante nel dispositivo USB è inferiore al tempo totale della sorgente musicale. Passare ad un dispositivo USB con un tempo di registrazione sufficiente ed eseguire di nuovo la registrazione.

"ERROR"

- È stata effettuata un'operazione errata. Leggere le istruzioni e riprovare.

"ERROR" (durante la registrazione)

- Non è possibile selezionare un'altra sorgente di riproduzione (esempio: radio, USB, ecc.) o premere [◀◀] o [▶▶] durante la registrazione. Interrompere la registrazione.
- Non è possibile aprire l'alloggiamento del disco quando si registra da una sorgente AM.

"F61"

- Verificare e correggere il collegamento dei cavi dei diffusori.
- Scollegare il dispositivo USB. Spegnerlo e riaccendere il sistema.

"F70"

- Verificare la connessione Bluetooth®.
- Scollegare il dispositivo Bluetooth®. Spegnerlo e riaccendere il sistema.

"F76"

- C'è un problema di alimentazione.
- Scollegare il cavo di alimentazione CA e rivolgersi al rivenditore.

"F77"

- Scollegare il cavo di alimentazione CA e rivolgersi al rivenditore.

"NO DEVICE"

- Il dispositivo USB non è collegato. Verificare il collegamento.
- Non è possibile effettuare la registrazione o controllare lo spazio disponibile in memoria in quanto non vi è alcun dispositivo USB collegato a **USB B**.

"NO DISC"

- Non si è inserito un disco.

"NO PLAY"

"UNSUPPORT"

- Verificare il contenuto. È possibile riprodurre solo il formato supportato.
- I file contenuti nel dispositivo USB possono essere danneggiati. Formattare il dispositivo USB e riprovare.
- Il sistema potrebbe presentare anomalie. Spegnerlo e riaccendere il sistema.

"NO TRACK"

- Il dispositivo USB o la memoria interna non contengono album o brani.

"PLAYERROR"

- Si è riprodotto un file MP3 non supportato. Il sistema salterà quel brano e riprodurrà quello successivo.

"REC ERROR"

- Si è scollegato il dispositivo USB durante la registrazione. Collegare il dispositivo USB ed effettuare di nuovo la registrazione.
- Si è verificato un errore durante la registrazione USB. Scollegare e ricollegare il dispositivo periferica USB.

"REMOTE 1"**"REMOTE 2"**

- Il telecomando e questa unità usano codici differenti. Cambiare il codice del telecomando.
 - Quando viene visualizzato "REMOTE 1", tenere premuti [OK] e [1] per un minimo di 4 secondi.
 - Quando viene visualizzato "REMOTE 2", tenere premuti [OK] e [2] per un minimo di 4 secondi.

"TEMP NG"

- Il circuito di protezione temperatura è stato attivato e il sistema si spegnerà. Lasciare raffreddare l'unità prima di riaccenderla.
- Controllare che le aperture di ventilazione dell'unità non siano ostruite.
- Assicurarsi che l'unità sia ben ventilata.

"TRK FULL"

- Il numero di file ha superato il limite supportato.

"USB OVER CURRENT ERROR"

- Il dispositivo USB sta utilizzando troppa corrente. Scollegare il dispositivo USB, spegnere e riaccendere il sistema.

"VBR"

- Il sistema non può visualizzare il tempo di lettura restante per i brani a velocità bit variabile (VBR).

Codice del telecomando

Se un altro apparecchio Panasonic risponde al telecomando di questo sistema, cambiare il codice del telecomando di questo sistema.

Preparativi

Premere [CD/RADIO/AUX] per selezionare "AUX 1" o "AUX 2".

■ Per impostare il codice su "REMOTE 2"

- 1** Tenere premuto [CD/RADIO/AUX] sull'unità principale e [2] sul telecomando finché non viene visualizzato "REMOTE 2".
- 2** Tenere premuti [OK] e [2] per un minimo di 4 secondi.

■ Per impostare il codice su "REMOTE 1"

- 1** Tenere premuto [CD/RADIO/AUX] sull'unità principale e [1] sul telecomando finché non viene visualizzato "REMOTE 1".
- 2** Tenere premuti [OK] e [1] per un minimo di 4 secondi.

Reimpostazione della memoria di sistema

Se si verifica quanto segue, ripristinare la memoria:

- Non c'è risposta alla pressione dei pulsanti.
- Si desidera cancellare e ripristinare il contenuto della memoria.

1 Staccare il cavo di alimentazione CA.

- 2** Tenendo premuto [⏻] sull'unità principale, collegare di nuovo il cavo di alimentazione CA. Continuare a tenere premuto il pulsante finché non viene visualizzato "-----".

3 Rilasciare [⏻].

Tutte le regolazioni tornano a quelle predefinite di fabbrica.

È necessario reimpostare il contenuto della memoria.

Dati tecnici

Sezione amplificatore

Modalità stereo con potenza di uscita RMS

Canale alto	350 W per canale (3 Ω), 1 kHz, distorsione armonica totale 30%
Canale medi	350 W per canale (3 Ω), 1 kHz, distorsione armonica totale 30%
Canale basso	500 W per canale (2 Ω), 100 Hz, distorsione armonica totale 30%
Potenza modalità stereo RMS totale	2400 W

Sezione disco

Dischi utilizzabili (da 8 cm o 12 cm)

CD, CD-R/RW (CD-DA, MP3*)

* MPEG-1 Layer 3, MPEG-2 Layer 3

Scelta

Lunghezza onda	790 nm (CD)
----------------	-------------

Sezione Bluetooth®

Versione	Bluetooth® Ver. 2.1 + EDR
Classe	Classe 2
Profili supportati	A2DP, AVRCP, SPP, OPP, FTP
Frequenza operativa	Banda a 2,4 GHz, FH-SS
Distanza operativa	Campo visivo di 10 m

Sezione sintonizzatore

Modulazione di frequenza (FM)

Memoria preimpostata	30 stazioni
Gamma di frequenza	Da 87,50 MHz a 108,00 MHz (intervalli di 50 kHz)
Terminali antenna	75 Ω (sbilanciati)

Modulazione d'ampiezza (AM)

Memoria preimpostata	15 stazioni
Gamma di frequenza	Da 522 kHz a 1629 kHz (intervalli di 9 kHz) Da 520 kHz a 1630 kHz (intervalli di 10 kHz)

Sezione memoria interna

Memoria

Dimensioni memoria	2 GB
Supporto formato file multimediale	MP3 (*.mp3)

Registrazione memoria

Velocità bit	128 kbps
Velocità di registrazione memoria	1x, 3x max (solo CD)
Formato file di registrazione	MP3 (*.mp3)

Sezione terminale

Porta USB

USB standard	USB 2.0 a velocità massima
Supporto formato file multimediale	MP3 (*.mp3)
File system del dispositivo USB	FAT12, FAT16, FAT32

Registrazione USB

Velocità bit	128 kbps
Velocità di registrazione USB	1x, 3x (solo CD)
Formato file di registrazione	MP3 (*.mp3)

AUX IN 1

Ingresso audio	Presse pin
----------------	------------

AUX IN 2

Terminale	Presse da 3,5 mm, stereo
-----------	--------------------------

Microfono

Terminale	Presse da 6,3 mm, mono
-----------	------------------------

Sezione diffusori

Diffusore(i)

Tweeter	6 cm tipo a cono
Woofer	20 cm tipo a cono
SuperWoofer	30 cm tipo a cono

Impedenza Alto 3 Ω / Medi 3 Ω / Basso 2 Ω

Dimensioni (L x A x P) 407 mm x 709 mm x 389 mm

Peso 19 kg

Dati generali

Alimentazione CA da 220 V a 240 V, 50 Hz

Consumo di corrente 155 W

Dimensioni (L x A x P) 492 mm x 221 mm x 421 mm

Peso 5,8 kg

Intervallo di temperatura durante il funzionamento
Da 0°C a +40°C

Intervallo di umidità durante il funzionamento
Dal 35% all'80% di umidità relativa (senza condensa)

Consumo di corrente nella modalità di attesa (circa)
0,4 W

Consumo di corrente nella modalità di attesa (circa)
(Con "BLUETOOTH STANDBY" impostato su "ON")
0,5 W

Nota:

- I dati tecnici sono soggetti a modifiche senza preavviso.
- Il peso e le dimensioni indicati sono approssimativi.
- La distorsione armonica totale viene misurata con un analizzatore digitale di spettro.

Bluetooth®

Panasonic non si assume alcuna responsabilità per dati e/o informazioni che potrebbero danneggiarsi nel corso di una trasmissione wireless.

Banda di frequenza

- Questo sistema usa la banda di frequenza a 2,4 GHz.

Certificazione

- Questo sistema è conforme alle restrizioni delle frequenze e ha ricevuto la certificazione sulla base delle norme sulla frequenza. Pertanto, non è necessaria l'autorizzazione wireless.
- Le azioni di seguito sono punibili per legge:
 - Smontare o modificare l'unità principale.
 - Rimuovere le indicazioni sui dati tecnici.

Restrizioni sull'uso

- Non si garantisce la trasmissione wireless e/o l'uso con tutti i dispositivi dotati di Bluetooth®.
- Tutti i dispositivi devono essere conformi agli standard di Bluetooth SIG, Inc.
- In base ai dati tecnici e alle impostazioni di un dispositivo, la connessione potrebbe non riuscire o alcune operazioni potrebbero essere diverse.
- Questo sistema supporta funzioni di protezione Bluetooth®. Tuttavia, in base al sistema operativo e/o alle impostazioni, la protezione potrebbe non essere sufficiente. Trasmettere i dati in modo wireless a questo sistema con cautela.
- Questo sistema non è in grado di trasmettere dati ad un dispositivo Bluetooth®.

Distanza di utilizzo

- Usare questo dispositivo ad una distanza massima di 10 m.
- La distanza può diminuire in base all'ambiente, agli ostacoli o alle interferenze.

Interferenze da altri dispositivi

- Il sistema potrebbe non funzionare correttamente e potrebbero verificarsi problemi quali disturbi e salti audio a causa di interferenze di onde radio, se questa unità si trova troppo vicino ad altri dispositivi Bluetooth® o dispositivi che utilizzano la banda a 2,4 GHz.
- Il sistema potrebbe non funzionare correttamente se le onde radio di una emittente vicina, ecc. sono eccessive.

Destinazione d'uso

- Questo sistema è solo per uso normale e generico.
- Non utilizzare questo sistema accanto ad un'apparecchiatura o in un ambiente sensibili alle interferenze da frequenza radio (ad esempio: aeroporti, ospedali, laboratori, ecc.).

CE1177

Dichiarazione di Conformità (DdC)

"Panasonic Corporation" dichiara qui che questo prodotto è conforme ai requisiti essenziali e altre relative norme della Direttiva 1999/5/CE.

I clienti possono scaricare una copia della DdC originale dei nostri prodotti R&TTE dal nostro server DdC:
<http://www.doc.panasonic.de>

Rivolgersi al Rappresentante autorizzato: Panasonic Marketing Europe GmbH, Panasonic Testing Centre, Winsbergring 15, 22525 Hamburg, Germania

Questo prodotto è progettato per la clientela generale. (Categoria 3)

Smaltimento di vecchie apparecchiature e batterie Solo per l'Unione Europea e Paesi con sistema di riciclaggio



Questi simboli sui prodotti, sull'imballaggio, e/o sulle documentazioni o manuali accompagnanti i prodotti indicano che i prodotti elettrici, elettronici e le batterie usate non devono essere buttati nei rifiuti domestici generici.

Per un trattamento adeguato, recupero e riciclaggio di vecchi prodotti e batterie usate, vi preghiamo di portarli negli appositi punti di raccolta, secondo la legislazione vigente nel vostro Paese.

Smaltendoli correttamente, contribuirete a salvare importanti risorse e ad evitare i potenziali effetti negativi sulla salute umana e sull'ambiente.

Per ulteriori informazioni sulla raccolta e sul riciclaggio, vi preghiamo di contattare il vostro comune.

Sono previste e potrebbero essere applicate sanzioni qualora questi rifiuti non siano stati smaltiti in modo corretto ed in accordo con la legislazione nazionale.



Nota per il simbolo delle batterie (simbolo sotto):

Questo simbolo può essere usato in combinazione con un simbolo chimico; In questo caso è conforme ai requisiti indicati dalla Direttiva per il prodotto chimico in questione.

ITALIANO

Zakupione urządzenie może różnić się od przedstawionego na ilustracjach.
Niniejsza instrukcja obsługi ma zastosowanie do następującego zestawu.

Zestaw	SC-MAX4000
Urządzenie główne	SA-MAX4000
Głośniki	SB-MAX4000

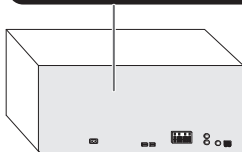

Nagrywanie i odtwarzanie zawartości na tym lub innych urządzeniach wymaga zezwolenia właściciela praw autorskich lub innych praw do tej zawartości. Firma Panasonic nie ma uprawnień i nie udziela użytkownikowi takiego zezwolenia i w sposób jawny zrzeka się wszelkich praw, zdolności i zamiarów w celu uzyskania takich zezwoleń na rzecz użytkownika. Na użytkownika spoczywa odpowiedzialność za użytkowanie tego lub innych urządzeń zgodnie z właściwymi przepisami praw autorskich obowiązującymi w jego kraju. Na użytkownika spoczywa odpowiedzialność za użytkowanie tego lub innych urządzeń zgodnie z właściwymi przepisami praw autorskich obowiązującymi w jego kraju.

Spis treści

Środki ostrożności	2
Licencje	3
Dostarczone wyposażenie	3
Przygotowanie pilota zdalnego sterowania	3
Rozmieszczenie głośników	4
Podłączenie	5
Opis elementów sterowania	6
Przygotowanie multimediów	8
Odtwarzanie multimediów	9
Radio	11
Nagrywanie	12
Efekty dźwiękowe i iluminacji	13
Funkcje DJ	14
Używanie mikrofonu	15
Zegar i timer	15
Urządzenia zewnętrzne	16
Inne	17
Konserwacja	17
Rozwiązywanie problemów	17
Dane techniczne	20
Informacje o technologii Bluetooth®	21

Środki ostrożności

OSTRZEŻENIE!

Urządzenie

- Aby ograniczyć niebezpieczeństwo pożaru, porażenia prądem lub uszkodzenia urządzenia,
 - Nie należy wystawiać urządzenia na działanie deszczu, wilgoci, kąpienie lub zachlapanie.
 - Na urządzeniu nie należy umieszczać żadnych przedmiotów napełnionych płynami, np. dzbanków.
 - Należy stosować tylko zalecane akcesoria.
 - Nie zdejmować pokrywy.
 - Użytkownik nie powinien podejmować się naprawy urządzenia na własną rękę. Serwis należy zlecić w autoryzowanym punkcie serwisowym.
 - Należy uważać, aby do wnętrza urządzenia nie dostały się metalowe przedmioty.

UWAGA!

Urządzenie

- Aby ograniczyć niebezpieczeństwo pożaru, porażenia prądem lub uszkodzenia urządzenia,
 - Niniejszego urządzenia nie należy instalować lub umieszczać w bibliotece, wbudowanej szafce lub innej ograniczonej przestrzeni. Należy zapewnić odpowiednią wentylację urządzenia.
 - Nie zasłaniaj otworów wentylacyjnych urządzenia gazetami, obrusami, zasłonami i podobnymi przedmiotami.
 - Nie umieszczać na urządzeniu źródeł otwartego ognia, jak np. zapalone świece.
- Urządzenie jest przeznaczone do używania w klimacie umiarkowanym.
- To urządzenie może odbierać zakłócenia wywołane użyciem telefonu komórkowego. Jeżeli takie zakłócenia wystąpią, wskazane jest zwiększenie odległości pomiędzy urządzeniem a telefonem komórkowym.
- Urządzenie wykorzystuje promień lasera. Sterowanie, regulacje lub postępowanie w sposób tutaj nie określony grozi niebezpiecznym naświetleniem promieniami lasera.
- Urządzenie należy ustawić na równej powierzchni, z dala od miejsc bezpośrednio nasłonecznionych, w których panuje wysoka temperatura, duża wilgotność lub występują nadmierne drgania.
- Wtyczka przewodu sieciowego umożliwia odłączenie zasilania urządzenia. Urządzenie należy zamontować w sposób umożliwiający szybkie wyjęcie wtyczki z gniazda zasilania.

Bateria

- Istnieje niebezpieczeństwo wybuchu w przypadku, gdy baterie zostaną nieprawidłowo założone. Baterie należy wymieniać na takie same lub na baterie równorzędnego typu, zalecane przez producenta.
- Zużyte baterie należy odpowiednio zutylizować. Właściwą metodę powinny wskazać władze lokalne.
- Nie zbliżać baterii do źródeł ciepła lub ognia.
- Baterii nie należy pozostawiać przez dłuższy czas, w pojeździe z zamkniętymi drzwiami i oknami, narażonym na bezpośrednie promieniowanie słoneczne.
- Nie wolno zwierać biegunów baterii ani jej rozbierać.
- Nie ładować baterii alkalicznych ani manganowych.
- Nie wolno używać baterii, z których została zdjęta warstwa ochronna.
- Jeśli pilot ma nie być używany przez dłuższy czas, należy wyjąć z niego baterię. Przechowywać w chłodnym, ciemnym miejscu.

Licencje

Znak ze słowem i logo Bluetooth® są zastrzeżonymi znakami towarowymi będącymi własnością Bluetooth SIG, Inc., a firma Panasonic Corporation używa ich na mocy licencji. Inne znaki towarowe i nazwy towarowe są własnością odpowiednich posiadaczy.

Google Play i Android są znakami towarowymi firmy Google Inc.

Technologia kodowania dźwięku MPEG Layer-3 podlega licencji firmy Fraunhofer IIS i Thomson.

Dostarczone wyposażenie

Sprawdź i znajdź poszczególne elementy dostarczonego wyposażenia.

- 2 Przewody zasilania
- 1 Antena pętlowa AM
- 1 Antena wewnętrzna FM



- 1 Pilot zdalnego sterowania (N2QAYB001022)
- 1 Bateria do pilota zdalnego sterowania
- Dla Wielkiej Brytanii i Irlandii
1 Przejściówka wtyczki anteny

**UWAGA!**

Prześciówkę wtyczki anteny należy przechowywać w miejscu niedostępnym dla dzieci, aby nie dopuścić do jej połknięcia.

Uwaga:

Należy użyć przewodu zasilania odpowiedniego do danego gniazda zasilającego.

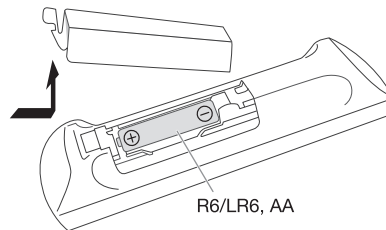
Przygotowanie pilota zdalnego sterowania

Należy stosować baterie alkaliczne lub manganowe.

Założ baterię tak, aby jej bieguny (+ i -) były zgodne z oznaczeniami wewnątrz obudowy pilota zdalnego sterowania.

Rozmieszczenie głośników

Ustawić zestawy głośnikowe tak, żeby głośnik wysokotonowy znajdował się po zewnętrznej stronie.

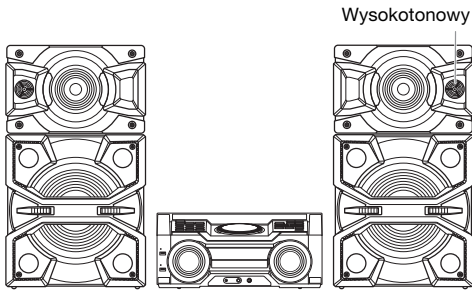

Prosimy używać tylko zestawów głośnikowych znajdujących się w wyposażeniu.

Użycie innych zestawów głośnikowych grozi uszkodzeniem urządzenia i pogorszeniem jakości dźwięku.

Uwaga:

- Aby zapewnić odpowiednią wentylację, należy zachować przynajmniej 10 mm odstępu między zestawami głośnikowymi a urządzeniem głównym.
- Zestawy głośnikowe należy ustawić na płaskim, stabilnym podłożu.
- Do przesuwania, przechylania lub przenoszenia potrzebna jest więcej niż jedna osoba.

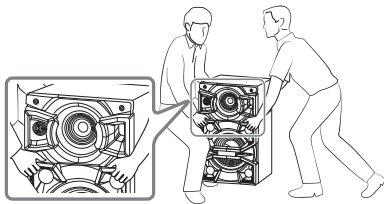

- Niniejsze zestawy głośnikowe nie mają ekranu magnetycznego. Nie należy ich umieszczać w pobliżu odbiorników telewizyjnych, komputerów ani innych urządzeń wrażliwych na oddziaływanie pola magnetycznego.
- Długotrwałe odtwarzanie przy dużym poziomie głośności może spowodować uszkodzenia zestawów głośnikowych i skrócić jego żywotność.
- Aby uniknąć uszkodzenia urządzenia, w następujących przypadkach należy zmniejszyć głośność:
 - W przypadku zniekształcenia dźwięku.
 - Podczas regulacji brzmienia dźwięku.

UWAGA!

- Zestawów głośnikowych należy używać wyłącznie z zalecanym systemem. W przeciwnym wypadku może dojść do uszkodzenia wzmacniacza, zestawów głośnikowych i do pożaru. W przypadku uszkodzenia urządzenia lub nagłej zmiany w jakości odtwarzania należy zwrócić się po radę do wykwalifikowanego specjalisty.
- Nie należy modyfikować głośnika lub przewodów głośnika, ponieważ mogłoby to doprowadzić do uszkodzenia systemu.
- W celu podłączenia zestawów głośnikowych należy zastosować procedury opisane w niniejszej instrukcji.
- Nie dotykać powierzchni odbijających stożków głośnikowych:
 - Może to spowodować uszkodzenie stożka głośnikowego.
 - Stożek głośnikowy może być gorący.
- Należy zwracać szczególną uwagę, gdy w pobliżu znajdują się dzieci.
- Nie układać głośników jeden na drugim.

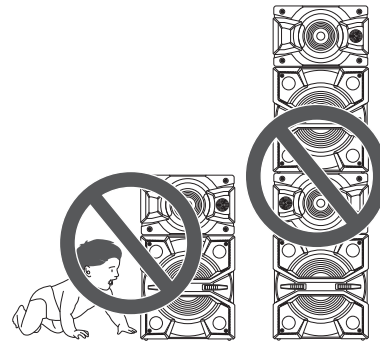

Podłączenie

Przewód zasilania podłączyć do gniazdka sieciowego dopiero po wykonaniu wszystkich pozostałych połączeń.

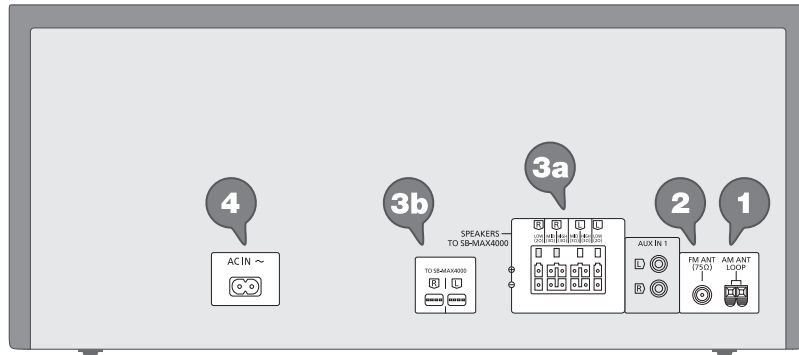

1 Podłącz antenę pętlową AM.

Ustaw antenę na jej podstawie aż usłyszysz kliknięcie.

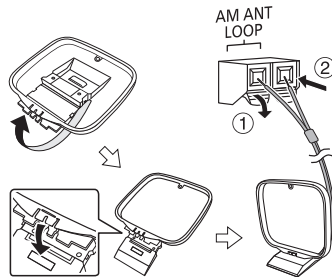

2 Podłącz antenę wewnętrzną FM.

Antenę należy zainstalować w miejscu zapewniającym najlepszy odbiór.

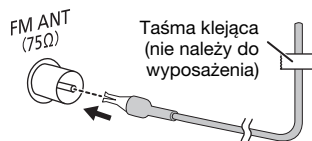

3 Podłącz głośniki.

Podłącz przewody głośników do złączy tego samego koloru.

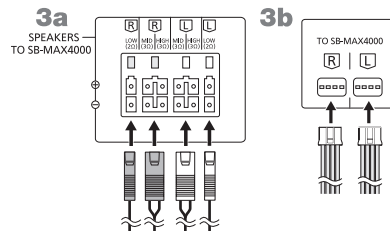

4 Podłącz przewód zasilania.

Do domowego gniazdka zasilającego

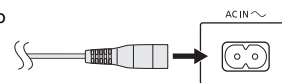

Nie stosować przewodów zasilania, pochodzących z innych urządzeń.

Oszczędzanie energii

System pobiera niewielką ilość energii nawet pozostając w trybie spoczynku. Gdy system nie jest używany, należy go odłączyć od zasilania. Po odłączeniu systemu od zasilania niektóre ustawienia zostaną utracone. Konieczne będzie ich ponowne ustawienie.

Opis elementów sterowania

Opisane procedury należy wykonać za pomocą pilota zdalnego sterowania. Można również użyć przycisków na panelu przednim urządzenia, jeśli są identyczne.

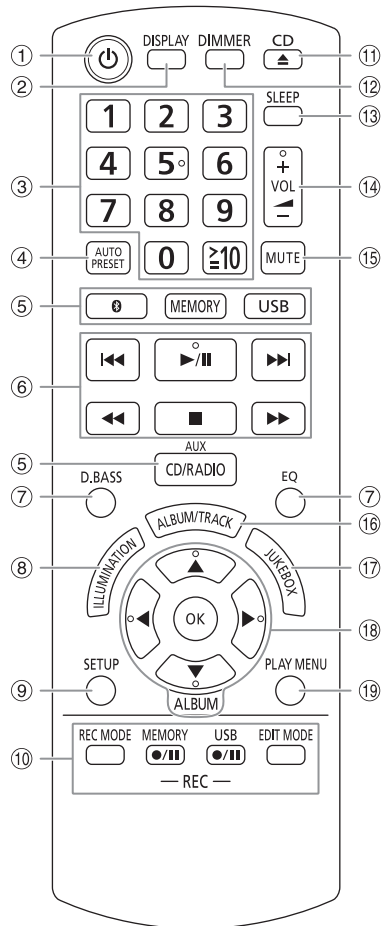

- ① **Przełącznik „STANDBY/ON”** [⏻], [⏻/⏹]
Naciśnij ten przycisk, aby wyłączyć urządzenie (przełączyć je w stan gotowości) lub włączyć je z powrotem. W stanie gotowości urządzenie nadal pobiera pewną niewielką moc.
- ② Wyświetl zawartość
- ③ **Przyciski numeryczne**
Aby wybrać 2-cyfrowy numer
Przykład: 16: [≧10] → [1] → [6]
- ④ Automatyczne dostrajanie do stacji radiowych
- ⑤ **Wybór źródła audio**
Na urządzeniu głównym:
Aby rozpocząć parowanie Bluetooth®, naciśnij i przytrzymaj [⏻] –PAIRING].
- ⑥ Podstawowe elementy sterowania odtwarzaniem
- ⑦ Wybór charakterystykę dźwięku
- ⑧ Wybór efektów iluminacji
- ⑨ Wyświetl menu konfiguracji
- ⑩ Sterowanie operacją nagrywania
- ⑪ Otwieranie lub zamykanie kieszeni napędu płyt
- ⑫ **Zmniejszanie jasności wyświetlacza**
Ponownie naciśnij przycisk, aby anulować wybór.
- ⑬ Ustawianie timera wyłączającego
- ⑭ Dostosuj poziom głośności
- ⑮ **Wycisz dźwięk**
Ponownie naciśnij przycisk, aby anulować wybór. „MUTE” można wyłączyć również przez regulowanie głośności lub wyłączając system.
- ⑯ Wybierz album MP3 lub utwór
- ⑰ Wybierz DJ jukebox
- ⑱ Wybierz lub potwierdź opcję
- ⑲ Wyświetlenie menu odtwarzania

Widok od góry

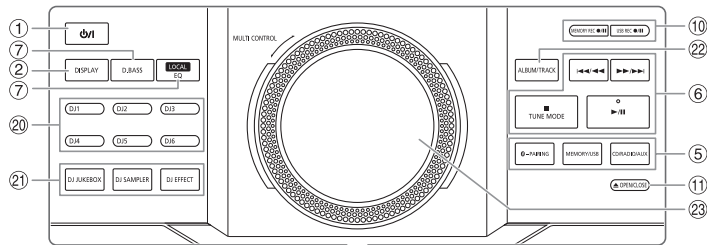

Widok z przodu

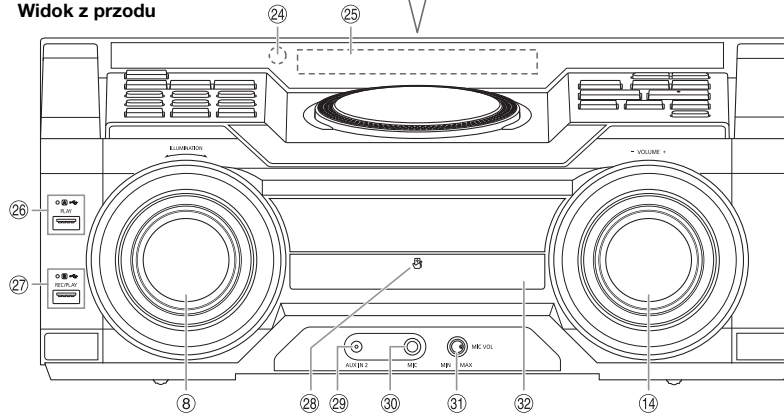

- 20 **Bezpośrednie przyciski funkcji DJ**
Naciśnij [DJ JUKEBOX], [DJ SAMPLER] lub [DJ EFFECT], aby włączyć funkcję DJ.
Naciśnij [DJ1] do [DJ6] na urządzeniu, aby wybrać żądaną funkcję.
Aby anulować, naciśnij [DJ1] do [DJ6] ponownie.
- 21 **Włącz funkcję DJ**
Ponownie naciśnij przycisk, aby anulować wybór.
- 22 **Wybierz album MP3 lub utwór**
Naciśnij [ALBUM/TRACK], aby wybrać album lub utwór.
Przeglądanie utworów lub albumów
Aby przeglądać, obróć [MULTI CONTROL].
Naciśnij [▶/||], aby rozpocząć odtwarzanie od wybranej pozycji.
- 23 Talerz obrotowy DJa i obsługa wielu funkcji
- 24 **Czujnik zdalnego sterowania**
Odległość: W granicach około 7 m
Kąt: W przybliżeniu 20° w pionie, 30° w poziomie
- 25 Wyświetlacz
- 26 **USB A**
Gniazdo USB (←→)
Wskaźnik stanu USB
Odtwarzanie plików MP3.
- 27 **USB B**
Gniazdo USB (←→)
Wskaźnik stanu USB
Odtwarzanie plików MP3.
Nagrywanie dźwięku lub utworów muzycznych.
- 28 Obszar dotykowy NFC
- 29 Gniazdo AUX IN 2
- 30 Gniazdo mikrofonu
- 31 Dostosuj poziom głośności mikrofonu
- 32 Kieszeń napędu płyt

Przygotowanie multimedialnych

Płyty kompaktowe

- Naciśnij [CD ▲] (urządzenie główne: [▲ OPEN/CLOSE]), aby otworzyć kieszeń napędu płyt.**
Włóż płytę etykietą do góry.
Naciśnij ponownie, aby otworzyć kieszeń napędu płyt.
- Naciśnij [CD/RADIO/AUX], aby wybrać „CD”.**

USB

Przygotowanie

Przed podłączeniem zewnętrznego urządzenia USB do systemu pamiętaj, aby wykonać kopię zapasową danych.

- Zmniejszyć poziom głośności i podłączyć urządzenie USB do gniazda USB.**
Przytrzymać główne urządzenie podczas podłączania lub rozłączania urządzenia USB.
- Naciśnij [USB] (urządzenie główne: [MEMORY/USB]), aby wybrać „USB A” lub „USB B”.**
Po wybraniu USB wskaźnik stanu tej opcji zapala się na czerwono.

Uwaga:

Nie należy używać przedłużacza USB. Nie są obsługiwane urządzenia USB podłączane za pomocą przewodu.

Bluetooth®

Można podłączyć urządzenie audio bezprzewodowo za pomocą funkcji Bluetooth® i odtwarzać na nim.

Przygotowanie

- Włącz funkcję Bluetooth® urządzenia i umieść je w pobliżu systemu.
- Aby uzyskać szczegółowe informacje, patrz instrukcja obsługi.

Parowanie urządzenia

Przygotowanie

Jeśli system jest podłączony do urządzenia Bluetooth®, odłącz go (➡ „Rozłączanie urządzenia”).

- Naciśnij [Ⓜ].**
W przypadku wyświetlenia komunikatu „PAIRING” przejdź do kroku 4.
- Naciśnij [PLAY MENU], aby wybrać „PAIRING”.**
- Naciśnij [◀, ▶], aby wybrać „OK? YES”, a następnie naciśnij [OK].**
Wyświetlony zostanie symbol „PAIRING”.
Aby anulować, wybierz „OK? NO”.

- Wybierz w menu Bluetooth® urządzenia opcję „SC-MAX4000”.**
W przypadku wyświetlenia monitu o hasło wprowadź „0000”.
Urządzenie łączy się automatycznie z tym systemem po zakończeniu parowania.
Nazwa podłączonego urządzenia jest wyświetlona przez kilka sekund.

Korzystanie z urządzenia głównego

- Naciśnij i przytrzymaj [Ⓜ –PAIRING] do chwili, aż wyświetlony zostanie komunikat „PAIRING”.**
- Wybierz w menu Bluetooth® urządzenia opcję „SC-MAX4000”.**

Uwaga:

Z systemem można sparować do 8 urządzeń. W przypadku sparowania dziewiętego urządzenia to, które najdłużej nie było używane zostanie zastąpione.

Podłączanie urządzenia

Przygotowanie

Jeśli system jest podłączony do urządzenia Bluetooth®, odłącz go (➡ „Rozłączanie urządzenia”).

- Naciśnij [Ⓜ].**
Wyświetlony zostanie symbol „BLUETOOTH READY”.
- Wybierz w menu Bluetooth® urządzenia opcję „SC-MAX4000”.**
Nazwa podłączonego urządzenia jest wyświetlona przez kilka sekund.
- Rozpocznij odtwarzanie na urządzeniu.**

Uwaga:

- W celu podłączenia urządzenie należy sparować.
- Urządzenie może połączyć się z tylko jednym urządzeniem w danym momencie.
- W przypadku wybrania jako źródła „BLUETOOTH” system automatycznie próbuje połączyć się z ostatnim podłączonym urządzeniem. (Podczas tej czynności będzie wyświetlony komunikat „LINKING”).

Rozłączanie urządzenia

- Naciśnij [Ⓜ].**
- Naciśnij [PLAY MENU], aby wybrać „DISCONNECT?”.**
- Naciśnij [◀, ▶], aby wybrać „OK? YES”, a następnie naciśnij [OK].**
Wyświetlony zostanie symbol „BLUETOOTH READY”.
Aby anulować, wybierz „OK? NO”.

Korzystanie z urządzenia głównego

Naciśnij i przytrzymaj [Ⓜ –PAIRING] do chwili, aż wyświetlony zostanie komunikat „PAIRING”.

Uwaga:

- Urządzenie zostanie odłączone, gdy:
- Zostanie wybrane inne źródło.
 - Urządzenie zostanie przemieszczone poza maksymalny zasięg sygnału.
 - Transmisja Bluetooth® urządzenia zostanie wyłączona.
 - System lub urządzenie zostanie wyłączone.

Połączenie po jednym dotknięciu (NFC)

Tylko dla urządzeń Bluetooth® (urządzeń z systemem Android™) zgodnych z NFC

Wystarczy dotknąć tym urządzeniem zgodne z NFC (Near Field Communication, komunikacja bliskiego zasięgu) urządzenie Bluetooth®, aby wykonać wszystkie przygotowania, począwszy od rejestracji urządzenia Bluetooth® po ustanowienie połączenia.

Urządzenia Android z systemem w wersji niższej 4.1 wymagają instalacji aplikacji „Panasonic MAX Juke” (bezpłatna).

- ① Wprowadź „Panasonic MAX Juke” w polu wyszukiwania witryny Google Play™ w celu wyszukania i wybierz pozycję „Panasonic MAX Juke”.
- ② Uruchoom aplikację.
 - Postępuj według instrukcji, aby wprowadzić ustawienia.
 - Należy upewnić się, że używana jest najnowsza wersja aplikacji.

Przygotowanie

Włącz funkcję NFC urządzenia.

- 1 Naciśnij [NFC].
- 2 Dotknij i przytrzymaj urządzenie w obszarze dotykowym NFC na urządzeniu głównym [NFC].

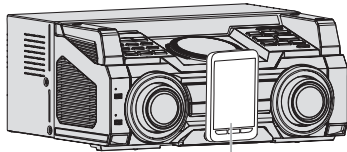

Urządzenie Bluetooth®
(nie należy do wyposażenia)

- Trzymaj urządzenia, aż usłyszysz sygnał dźwiękowy, wibracje lub wyświetlana jest okno wyskakujące, a następnie przenieś urządzenie z dala od systemu.
- Po zakończeniu rejestracji i podłączenia urządzenia, w systemie zostanie wyświetlona nazwa podłączonego urządzenia na kilka sekund.
- Jeśli połączenie nie zostaje nawiązane, mimo że urządzenie dotknęło obszaru dotykowego NFC, należy zmienić miejsce dotykania. Połączenie może poprawić jeśli używasz aplikacji „Panasonic MAX Juke”.

3 Rozpocznij odtwarzanie na urządzeniu.

Uwaga:

- Po połączeniu się można nawiązać połączenie z innym urządzeniem przez dotknięcie i przytrzymanie go w obszarze dotykowym NFC urządzenia. Poprzednie urządzenie zostanie automatycznie odłączone.
- W zależności od urządzenia:
 - Funkcja połączenia jednym dotknięciem może nie działać.
 - Położenie obszarze dotykowym NFC urządzenia mogą być różne.
 - Po nawiązaniu połączenia, odtwarzanie może rozpocząć się automatycznie.

Odtwarzanie multimedialnych

Następujące symbole wskazują dostępność funkcji.

- CD**: Płyta CD-R/RW w formacie CD-DA lub z plikami MP3.
- USB**: Urządzenie USB z plikami MP3.
- BLUETOOTH**: Urządzenie Bluetooth®.
- MEMORY**: Pamięć wewnętrzna o pojemności 2 GB (Zapoznaj się z sekcją „Nagrywanie”, aby dowiedzieć się, jak dodawać utwory do pamięci wbudowanej).

Odtwarzanie podstawowe

CD USB BLUETOOTH MEMORY

Odtwarzanie Naciśnij [▶/||].

Zatrzymanie Naciśnij [■].
USB MEMORY
Położenie zostanie zapamiętane. Wyświetlony zostanie symbol „RESUME”. Naciśnij ponownie, aby całkowicie zatrzymać.

Przerywanie Naciśnij [▶/||].
Naciśnij ponownie, aby kontynuować odtwarzanie.

Pomiń Naciśnij [◀◀] lub [▶▶] (urządzenie główne: [◀◀/▶▶] lub [▶▶/▶▶]), aby pominąć utwór.
CD USB MEMORY
Naciśnij [▲, ▼], aby pominąć album MP3.

Szukaj Naciśnij i przytrzymaj [◀◀] lub [▶▶] (urządzenie główne: [◀◀/▶▶] lub [▶▶/▶▶]).

Uwaga:

W zależności od urządzenia Bluetooth® niektóre operacje mogą nie być dostępne.

Wyświetlanie dostępnych informacji

CD USB BLUETOOTH MEMORY

Możesz wyświetlić dostępne informacje, takie jak album MP3 i numer ścieżki na panelu wyświetlacza.

Naciśnij [DISPLAY].

Uwaga:

- Maksymalna liczba wyświetlanych znaków: Około 32
- Urządzenie obsługuje etykiety w formacie 1.0, 1.1 i 2.3 ID3.
- Dane tekstowe nieobsługiwane przez system mogą być wyświetlane odmiennie.

Menu odtwarzania

CD USB MEMORY

- 1 Naciśnij [PLAY MENU].
- 2 Naciśnij [◀, ▶], aby wybrać ustawienie, a następnie naciśnij [OK].

OFF PLAYMODE	Anuluj ustawienie.
1-TRACK 1	Odtwarzanie jeden wybrany utwór. Naciśnij odpowiedni przycisk numeryczny, aby wybrać utwór.
1-ALBUM 1	Odtwarzanie jednego wybranego albumu MP3. Naciśnij [▲, ▼], aby wybrać album MP3.
RANDOM RND	Odtwarzanie losowo wszystkich utworów.
1-ALBUM RANDOM 1 RND	Odtwarzanie losowo wszystkich utworów w jednym wybranym albumie MP3. Naciśnij [▲, ▼], aby wybrać album MP3.
ALL REPEAT 	Powtarzanie wszystkich utworów.
1-TRACK REPEAT 1	Powtórz 1-TRACK.
1-ALBUM REPEAT 1	Powtórz 1-ALBUM.
RANDOM REPEAT RND	Powtórz odtwarzanie losowe.
1-ALBUM RANDOM REPEAT 1 RND	Powtórz 1-ALBUM RANDOM.

Uwaga:

- Podczas odtwarzania w losowej kolejności nie można przejść do utworów poprzednio odtworzonych.
- Ustawienie to zostanie anulowane z chwilą otwarcia napędu płyty.

Tryb połączenia

BLUETOOTH

Tryb połączenia można zmienić, aby dostosować do rodzaju połączenia.

Przygotowanie

Jeśli system jest podłączony do urządzenia Bluetooth®, odłącz go (→ „Rozłączanie urządzenia”).

- 1 Naciśnij [PLAY MENU], aby wybrać „LINK MODE”.
- 2 Naciśnij [◀, ▶], aby wybrać tryb, a następnie naciśnij [OK].

MODE 1	Nacisk położony na możliwość połączenia.
MODE 2	Nacisk położony na jakość dźwięku.

Uwaga:

W przypadku przerwane dźwięku wybierz „MODE 1”.

Uwaga dotycząca płyty

- Urządzenie może odtwarzać płyty CD-R/RW z zawartością CD-DA lub MP3.
- Przed odtwarzaniem, należy sfinalizować dysk na urządzeniu, na którym był nagrywany.
- Niektóre płyty CD-R/RW mogą nie być odtwarzane z powodu złego stanu nagrania.

Uwaga dotycząca urządzenia USB

- To urządzenie nie gwarantuje połączenia ze wszystkimi urządzeniami USB.
- To urządzenie obsługuje tryb pracy USB 2.0 „full speed”.
- To urządzenie może obsługiwać urządzenia USB o pojemności do 32 GB.
- Obsługiwany jest tylko system plików FAT 12/16/32.

Uwaga dotycząca pliku MP3

- Pliki są zdefiniowane jako utwory i foldery są zdefiniowane jako album.
- Utwory powinny mieć rozszerzenie „.mp3” lub „.MP3”.
- Utwory nie zawsze odtwarzane są w kolejności nagrywania.
- Niektóre pliki mogą nie być obsługiwane z powodu wielkości sektora.

Plik MP3 na płycie

- Urządzenie może odtwarzać do:
 - 255 albumów (włącznie z folderem nadrzędnym)
 - 999 utworów
 - 20 sesji
- Płyty muszą być zgodne ze standardem ISO9660 poziom 1 lub 2 (z wyjątkiem formatów rozszerzonych).

Plik MP3 na urządzeniu USB

- Urządzenie może odtwarzać do:
 - 800 albumów (włącznie z folderem nadrzędnym)
 - 8000 utworów
 - 999 utworów w jednym albumie

Radio

Przygotowanie

Naciśnij [CD/RADIO/AUX], aby wybrać „FM” lub „AM”.

Strojenie ręczne

Naciśnij [◀◀] lub [▶▶], aby dostroić radio do żądanej stacji.

Aby uruchomić automatyczne strojenie, należy nacisnąć i przytrzymać ten przycisk, do momentu, gdy wyświetlana częstotliwość zacznie szybko się zmieniać. Podczas odbioru stereofonicznego w paśmie, wyświetlany zostanie symbol „STEREO”.

Korzystanie z urządzenia głównego

- 1 Naciśnij [TUNE MODE], aby wybrać „MANUAL”.
- 2 Naciśnij [◀◀/▶▶] lub [▶▶/▶▶], aby dostroić radio do żądanej stacji.

Programowanie stacji

Można zapisać do 30 stacji FM i 15 stacji AM.

Automatyczne programowanie

- 1 Naciśnij [AUTO PRESET], aby wybrać „LOWEST” lub „CURRENT”.

LOWEST	Strojenie rozpocznie się od najniższej częstotliwości.
CURRENT	Strojenie rozpocznie się od aktualnej częstotliwości.

- 2 Naciśnij [OK], aby rozpocząć programowanie. Tuner zaprogramuje na kanałach, w rosnącej kolejności, wszystkie stacje, które zdoła odebrać. Aby anulować, naciśnij [■].

Ręczne programowanie stacji

- 1 Naciśnij [◀◀] lub [▶▶] (urządzenie główne: [◀◀/▶▶] lub [▶▶/▶▶]), aby dostroić radio do żądanej stacji.
- 2 Naciśnij [OK].
- 3 Wybierz żądaną zaprogramowaną stację przyciskiem numerycznym. Aby zaprogramować więcej stacji, wykonaj ponownie kroki od 1 do 3. Nowa stacja zastąpi wcześniej zaprogramowaną znajdującą się pod tym samym numerem.

Wybieranie zaprogramowanej stacji

Naciśnij przyciski numeryczne, [◀◀] lub [▶▶], aby wybrać zaprogramowaną stację.

Korzystanie z urządzenia głównego

- 1 Naciśnij [TUNE MODE], aby wybrać „PRESET”.
- 2 Naciśnij [◀◀/▶▶] lub [▶▶/▶▶], aby wybrać zaprogramowaną stację.

Poprawy brzmienia dźwięku

Jeśli wybrano pasmo „FM”

- 1 Naciśnij [PLAY MENU], aby wybrać „FM MODE”.
- 2 Naciśnij [◀, ▶], aby wybrać „MONO”, a następnie naciśnij [OK].
Aby anulować, wybierz „STEREO”. Tryb „MONO” jest również anulowany z chwilą zmiany częstotliwości.
Zapamiętanie nastawy
Przejdź do kroku 2 funkcji „Ręczne programowanie stacji”.

Jeśli wybrano pasmo „AM”

- 1 Naciśnij [PLAY MENU], aby wybrać „BEATPROOF”.
- 2 Naciśnij [◀, ▶], aby wybrać ustawienie, taki, który zapewni najlepszy odbiór, a następnie naciśnij [OK].

Ustawianie stacji w paśmie AM

Tylko poprzez urządzenie główne

Ten system jest w stanie odbierać stacje radiowe w paśmie AM w krokach co 10 kHz.

- 1 Naciśnij [CD/RADIO/AUX], aby wybrać „FM” lub „AM”.
- 2 Naciśnij i przytrzymaj [CD/RADIO/AUX].

Po kilku sekundach wyświetlona zostanie bieżąca minimalna częstotliwość radiowa. Zwolnij przycisk po zmianie minimalnego zakresu częstotliwości.

- Aby powrócić do ustawień początkowych, należy wykonać ponownie powyższe kroki.
- Po zmianie ustawienia zaprogramowane częstotliwości zostaną skasowane.

Nagrywanie

Istnieje także możliwość zapisu do 800 folderów (maksymalnie 999 utworów w albumie) lub łącznie 8000 utworów w zależności od dostępnej pojemności pamięci wbudowanej lub urządzenia USB w **USB B**.

Abym sprawdzić pojemność pamięci

W trybie zatrzymania naciśnij [DISPLAY].

- Kiedy system będzie odczytywał urządzenie, zostanie wyświetlone polecenie „UPDATE”.
- Jeśli do **USB B** nie podłączono żadnego urządzenia USB, zostanie wyświetlony komunikat „NO DEVICE”.

Uwaga:

- Wszystkie nagrania zapisywane są w formacie „.mp3”.
- Nie można włączyć nagrywania w trybie odtwarzania losowego.
- Funkcja DJ jest wyłączona podczas nagrywania.
- Podczas nagrywania tryb powtarzania odtwarzania jest wyłączony.
- Za każdym razem, gdy używana jest funkcja nagrywania, tworzony jest nowy album.
- Kolejność albumów można zmienić po zakończeniu nagrywania.
- Nagrania są przechowywane w folderze o nazwie „REC_DATA” na urządzeniu USB lub do pamięci wbudowanej.
- Podczas nagrywania na urządzenie USB wskaźnik stanu USB miga na czerwono.

Podstawowe nagrywanie

1 Wybierz źródło nagrywania.

CD-DA

Wybierz tryb odtwarzania płyty.

Nagrywanie wszystkich utworów	Wybierz „OFF PLAYMODE” (→ „Menu odtwarzania”).
Nagrywanie określonego utworu	Wybierz „1-TRACK” (→ „Menu odtwarzania”).

Upewnij się, że płyta jest zatrzymana.

Radio

Dostrój odbiornik do stacji radiowej.

Urządzenia zewnętrzne

Podłącz urządzenie zewnętrzne i włącz odtwarzanie (→ „Urządzenia zewnętrzne”).

2 Naciśnij [MEMORY REC ●/II] lub [USB REC ●/II], aby rozpocząć nagrywanie.

Wyświetlona zostanie nazwa folderu, w którym przechowywane są nagrania.

Zatrzymaj nagrywanie	Naciśnij [■]. Wyświetlony zostanie symbol „WRITING”.
Wstrzymaj nagrywanie	Naciśnij [MEMORY REC ●/II] lub [USB REC ●/II] podczas nagrywania. Naciśnij ponownie, aby kontynuować nagrywanie. Uwaga: Funkcja wstrzymywania może być użyta tylko podczas nagrywania ścieżki dźwiękowej z radia, wejście AUX 1 lub AUX 2 (z wyjątkiem przypadku, gdy ustawiony jest tryb „SYNCHRO”). Każde wstrzymanie nagrania powoduje wstawienie znacznika utworu (→ „Dodawanie znaczników utworu”).

Uwaga:

- Przed rozpoczęciem nagrywania odczekaj kilka sekund, aż system przygotuje urządzenie USB.
- Podczas nagrywania kolejnego utworu z płyty będzie on wyświetlony na ekranie.

Szybkie nagrywanie

Prędkość nagrywania płyta CD-DA:

CD, CD-R: Prędkość trzykrotnie (3x) wyższa od standardowej.

CD-RW: Prędkość dwukrotnie (2x) wyższa od standardowej.

1 Włóż płytę, którą chcesz nagrać.

2 Naciśnij [REC MODE], aby wybrać „NORMAL” lub „HI-SPEED”, a następnie naciśnij [OK].

3 Naciśnij [USB REC ●/II] lub [MEMORY REC ●/II], aby rozpocząć nagrywanie.

Uwaga:

- Jeśli z powodu stanu płyty nie jest możliwe nagrywanie w trybie wysokiej prędkości, nagraj z normalną prędkością.
- Podczas szybkiego nagrywania dźwięk zostanie wyciszony.

Dodawanie znaczników utworu

Podczas nagrywania z radia lub urządzenia zewnętrznego, można dzielić nagranie na utwory używając różnych trybów.

Przed rozpoczęciem nagrywania

Naciśnij [REC MODE], aby wybrać tryb.

MANUAL	Dodaj znacznik utworu ręcznie. Naciśnij [OK], aby dodać znacznik utworu.
SYNCHRO (Dotyczy źródeł AUX 1 i AUX 2)	Nagrywanie jest włączane automatycznie, gdy zostaje włączone odtwarzanie z innego urządzenia. Nagrywanie jest wstrzymywane, gdy wykryta zostanie cisza trwająca 3 sekundy.
TIME MARK	Utwór jest dzielony automatycznie w odstępach 5-minutowych.

Uwaga:

- Podczas nagrywania, po naciśnięciu [OK] lub wstrzymaniu nagrywania, gdy używany jest tryb „TIME MARK”, 5-minutowy licznik zostaje wyzerowany.
- Nie można dodawać ręcznie znaczników utworu w trybie „SYNCHRO”.

Nagrywanie utworów MP3

Można nagrywać utwory MP3 z:

- płyty MP3 na **USB B** lub do pamięci wbudowanej
- **USB A** na **USB B** lub do pamięci wbudowanej
- **USB B** do pamięci wbudowanej lub odwrotnie

1 Przygotuj źródło nagrywania.

Nagrywanie wszystkich utworów	Wybierz „OFF PLAYMODE” (→ „Menu odtwarzania”).
Nagrywanie określonego albumu lub utworu	Wybierz „1-ALBUM” lub „1-TRACK” (→ „Menu odtwarzania”).

2 Naciśnij [MEMORY REC ●/II] lub [USB REC ●/II], aby rozpocząć nagrywanie.

Zatrzymaj nagrywanie	Naciśnij [■]. Nagrywanie jest zatrzymywane po zapisaniu ostatniego utworu w albumie. Na przykład, w przypadku zatrzymania nagrywania podczas nagrywania czwartego utworu, zapisane zostaną tylko trzy pierwsze. Jeśli żaden utwór nie zostanie nagrany, wyświetlony zostanie komunikat „NO FILE RECORDED”.
----------------------	--

Uwaga:

- Nagrywanie niektórych utworów może potrwać dłużej.
- Niektórych utworów nie można nagrać z powodu stanu źródła.
- Podczas nagrywania z płyty MP3 nazwa nagrywanego pliku różni się od pliku oryginalnego.
- Podczas nagrywania z [USB A] nazwa nagrywanego pliku jest taka sama, jak nazwa pliku oryginalnego (maksymalnie 32 znaków).

Usuwanie nagranych utworów**1 MEMORY**

Naciśnij [MEMORY] (urządzenie główne: [MEMORY/USB]), aby wybrać „MEMORY”.

USB B

Naciśnij [USB] (urządzenie główne: [MEMORY/USB]), aby wybrać „USB B”.

2 Naciśnij [▲, ▼], aby wybrać album.**3 Naciśnij [◀◀] lub [▶▶], aby wybrać utwór.****4 Naciśnij [EDIT MODE], aby wybrać tryb.**

TRACK DEL	Usuń jeden utwór.
ALBUM DEL	Usuń jeden album (maksymalnie 999 utworów).
FORMAT	Formatuj urządzenie USB.
ALL DEL	Usuń wszystkie albumy z pamięci wbudowanej.

5 Naciśnij [OK].

Wyświetlona zostanie pozycja do usunięcia.

6 Naciśnij [OK].

Wyświetlony zostanie symbol „SURE? NO”.

7 Naciśnij [◀, ▶], aby wybrać „SURE? YES”, a następnie naciśnij [OK].

Wyświetlony zostanie symbol „WRITING”.
Aby anulować, wybierz „SURE? NO”.

Efekty dźwiękowe i iluminacji**Efekty dźwiękowe****Zaprogramowany korektor (Preset EQ)****1 Naciśnij [EQ] (urządzenie główne: [LOCAL EQ]), aby wybrać „PRESET EQ”.****2 Naciśnij [▲, ▼], aby wybrać żądany zaprogramowany ustawień korektora ustawienie, a następnie naciśnij [OK].**
Lub obróć [MULTI CONTROL], aby wybrać żądany zaprogramowany ustawień korektora ustawienie.**Ręczny korektor (Manual EQ)****1 Naciśnij [EQ] (urządzenie główne: [LOCAL EQ]), aby wybrać „MANUAL EQ”.****2 Naciśnij [▲, ▼], aby wybrać efekt dźwiękowy.**
Lub obróć [MULTI CONTROL], aby wybrać efekt dźwiękowy.**3 Naciśnij [◀, ▶], aby wybrać ustawienie, a następnie naciśnij [OK].**
Lub naciśnij [◀◀/▶▶] lub [▶▶/▶▶], aby wybrać ustawienie.

BASS/MID/TREBLE	-4 do +4
-----------------	----------

SURROUND	„ON SURROUND” lub „OFF SURROUND”
----------	----------------------------------

D.Bass**1 Naciśnij [D.BASS], aby wybrać „D.BASS LEVEL” lub „D.BASS BEAT”.**
Aby anulować, wybierz „OFF D.BASS”.**2 Naciśnij [▲, ▼], aby wybrać ustawienie, a następnie naciśnij [OK].**
Lub obróć [MULTI CONTROL], aby wybrać ustawienie.**Uwaga:**

D.BASS BEAT: Funkcja ta wzmacnia poziom wyrazistości uderzeń perkusji i generuje dynamiczny dźwięk. W zależności od danego utworu efekt może być nieznaczny.

Efekty iluminacji

Efekt iluminacji można zmienić w systemie.

Naciśnij [ILLUMINATION], aby wybrać żądany efekt.

COLOR	Iluminacja w jednym kolorze.
AUTO	Iluminacja w jednym kolorze. Kolor zmienia się automatycznie.
OFF	Anuluj wybrany efekt.

Możesz również nacisnąć [▲, ▼], aby wybrać następny lub poprzedni efekt.

Korzystanie z urządzenia głównego**Włącz [ILLUMINATION].**

Funkcje DJ

Funkcje DJ umożliwiają dodawanie efektów dźwiękowych lub dźwięku sampla pomiędzy utworami.

Korzystanie z aplikacji „Panasonic MAX Juke”

Aby móc jednocześnie odtwarzać utwory z wielu urządzeń, można pobrać i zainstalować bezpłatną aplikację dla systemu Android „Panasonic MAX Juke” dostępną w Google Play.

Uwaga:

Funkcja DJ zostanie wyłączona po wyłączeniu systemu, zmianie źródła na inne lub podczas nagrywania.

DJ jukebox

USB MEMORY

Naciśnij [JUKEBOX] (urządzenie główne: [DJ JUKEBOX]).

Aby anulować, wybierz „OFF”.

Uwaga:

Po włączeniu efektu DJ Jukebox system zostanie automatycznie przełączony w tryb powtarzania.

Zmianianie ustawienia powtarzania

1 Naciśnij [PLAY MENU].

2 Naciśnij [◀, ▶], aby wybrać ustawienie, a następnie naciśnij [OK].

Korzystanie z urządzenia głównego

W trybie zatrzymania obróć [MULTI CONTROL], aby wybrać ustawienie, a następnie naciśnij [▶/III].

RANDOM REPEAT RND ◯	Powtórz odtwarzanie losowe.
ALL TITLE REPEAT ◯	Powtarzanie wszystkich utworów.
RANDOM MIX REPEAT RND ◯	Powtórz odtwarzanie losowe. W odstępach pomiędzy wszystkimi utworami dodawany jest dźwięk sampla.

Gdy wyświetlony jest komunikat „WAITING REQUEST”, można przejść do następnego kroku bez korzystania z aplikacji „Panasonic MAX Juke”.

Zmianianie efektu DJ jukebox

Naciśnij [DJ1] do [DJ6] na urządzeniu, aby wybrać żądany efekt.

[DJ1]	<i>Płynne przechodzenie.</i> Głośność bieżącego utworu stopniowo zmniejsza się, następnego — stopniowo się zwiększa.
[DJ2] aby [DJ6]	<i>Miks dźwięku sampla.</i> W odstępach pomiędzy wszystkimi utworami dodawany jest dźwięk sampla.

Ponownie naciśnij przycisk, aby anulować wybór.

Uwaga:

Nie można wybrać efektu DJ jukebox, gdy używany jest tryb „RANDOM MIX REPEAT”.

Korzystanie z aplikacji „Panasonic MAX Juke”

Można wywoływać utwory, które mają być odtwarzane przez aplikację.

- Gdy zostanie wyświetlony komunikat „MAKING LIST”, można wywoływać fragmenty utworów.
- Gdy wyświetlony jest komunikat „WAITING REQUEST”, można wywoływać utwory, które mają być odtwarzane przez aplikację.

Sampler DJ

(Z wyjątkiem źródeł AUX 1 i AUX 2)

Tylko poprzez urządzenie główne

Kręcąc [MULTI CONTROL] możesz zastosować dźwięk rysowania lub dźwięk sampla w odtwarzanym utworze.

1 Naciśnij [DJ SAMPLER].

2 Naciśnij [DJ1] do [DJ6], aby wybrać żądany dźwięk.

3 Włącz [MULTI CONTROL].

Anulowanie samplera DJ

Naciśnij [DJ SAMPLER].

Korzystanie z aplikacji „Panasonic MAX Juke”

Dźwięk sampla można zmienić w aplikacji. (Aby przywrócić wszystkie dźwięki sampli do ustawień fabrycznych, naciśnij i przytrzymaj [DJ SAMPLER], gdy sampler DJ jest wyłączony.)

Efekt DJ

(Z wyjątkiem źródeł AUX 1 i AUX 2)

Tylko poprzez urządzenie główne

Funkcji efekt DJ można użyć w celu dodawania efektów dźwiękowych.

1 Naciśnij [DJ EFFECT].

2 Naciśnij [DJ1] do [DJ6], aby wybrać efekt.

[DJ1]	PHASER Dodaje dźwiękowi przestrzeni i wymiaru.
[DJ2]	FILTER Rozszerza lub odfiltruje określone zakresy dźwięku.
[DJ3]	SOUND CHOPPER Okresowo odłącza dźwięk.
[DJ4]	ELECTRO ECHO Dodaje cyfrowe echo do dźwięku.
[DJ5]	PITCH SHIFTER Reguluje tonację dźwięku.
[DJ6]	HARMONIZER Dodaje nuty do dźwięku, aby stworzyć harmonię.

3 Obróć [MULTI CONTROL], aby wybrać ustawienie.

Anulowanie efektu DJ

Naciśnij [DJ EFFECT].

Używanie mikrofonu

Przygotowanie

Przed podłączeniem lub odłączeniem mikrofonu zmniejsz głośność systemu do minimum.

- 1 Podłącz mikrofon (nie należy do wyposażenia) do gniazda mikrofonowego.

Typ wtyku: Ø 6,3 mm jednouszyny

- 2 Za pomocą pokręćła [MIC VOL, MIN/MAX] na urządzeniu ustaw głośność mikrofonu.

Jeśli chcesz śpiewać z podkładem muzycznym.

- 3 Włącz odtwarzanie muzyki i wyreguluj poziom głośności systemu.

Uwaga:

- Jeśli słyszany jest dziwny, nieprzyjemny dźwięk (sprzęganie), odsuń mikrofon od głośników lub zmniejsz poziom głośności mikrofonu.
- Kiedy mikrofon nie jest używany, odłącz go od gniazda i zmniejsz poziom głośności mikrofonu do „MIN”.
- Nagrywanie z mikrofonu jest niemożliwe w tym systemie.

Zegar i timer

Ustawianie zegara

Jest to zegar 24-godzinny.

- 1 Naciśnij [SETUP], aby wybrać „CLOCK”.
- 2 Naciśnij [◀, ▶], aby ustawić godzinę, a następnie naciśnij [OK].

Sprawdzanie godziny

Naciśnij [SETUP], aby wybrać „CLOCK”.

W trybie spoczynku naciśnij [DISPLAY].

Uwaga:

Zegar należy regularnie nastawiać, aby zawsze była ustawiona dokładna godzina.

Timera odtwarzania i timera nagrywania (Z wyjątkiem źródeł Bluetooth®, AUX 1 i AUX 2)

Timer można ustawić w taki sposób, aby o określonej godzinie urządzenie:

- Budziło użytkownika (timer odtwarzania).
- Nagrywanie z radia (timer nagrywania).

Nie można jednocześnie używać timera odtwarzania i nagrywania.

Przygotowanie

Ustaw zegar.

- 1 Naciśnij [SETUP], aby wybrać „TIMER ADJ”.
- 2 Naciśnij [◀, ▶], aby wybrać „ⓂPLAY” lub „ⓂREC”, a następnie naciśnij [OK].
- 3 Naciśnij [◀, ▶], aby ustawić czas rozpoczęcia, a następnie naciśnij [OK].
- 4 Powtórz krok 3, aby ustawić godzinę zakończenia.

- 5 Naciśnij [◀, ▶], aby wybrać źródło, z którego chcesz odtwarzać lub nagrywania, a następnie naciśnij [OK].

- 6 Aby przejść do timera nagrywania, naciśnij [◀, ▶] w celu wybrania „MEMORY” lub „USB B” w celu kontynuowania nagrywania, a następnie naciśnij [OK].

Aby uaktywnić timer

- 1 Przygotuj źródło.

Timer odtwarzania	Przygotuj źródło dźwięku do odsłuchu (płyta, USB, pamięć wewnętrzna, radio lub urządzenia zewnętrzne) i ustaw głośność.
Timer nagrywania	Podłącz urządzenie USB do USB B (w celu nagrywania USB) i dostrój odbiornik do stacji radiowej.

- 2 Naciśnij [SETUP], aby wybrać „TIMER SET”.

- 3 Naciśnij [◀, ▶], aby wybrać ustawienie, a następnie naciśnij [OK].

PLAY ON	Uruchom timer odtwarzania.
PLAY OFF	Anuluj timer odtwarzania.
REC ON	Uruchom timer nagrywania.
REC OFF	Anuluj timer nagrywania.

Wyświetlony zostanie symbol „Ⓜ”.

Aby timer działał, system musi być wyłączone.

Sprawdzanie ustawienia

- 1 Naciśnij [SETUP], aby wybrać „TIMER ADJ”.
- 2 Naciśnij [◀, ▶], aby wybrać „ⓂPLAY” lub „ⓂREC”, a następnie naciśnij [OK].

W trybie spoczynku naciśnij dwukrotnie [DISPLAY].

Uwaga:

- Timer odtwarzania rozpoczyna odtwarzanie z niskim poziomem głośności, który stopniowo rośnie do ustawionego poziomu.
- Timer nagrywania włączy się 30 sekund przed ustawionym czasem z wyciszonym dźwiękiem.
- Jeśli timer jest aktywny, zadziała codziennie o ustawionej godzinie.
- W przypadku wyłączenia urządzenia a następnie włączenia go ponownie podczas pracy timera, timer nie zatrzyma się z chwilą upływu ustawionego czasu.

Timer wyłączający

Timer wyłącza system po upływie ustawionego czasu.

Naciśnij [SLEEP], aby wybrać ustawienie (w minutach).

Aby anulować, wybierz „OFF”.

30 MIN → 60 MIN → 90 MIN → 120 MIN → OFF

Uwaga:

- Czas pozostały jest zawsze pokazywany na wyświetlaczu. Podczas wykonywania innych operacji, ekran wyświetlacza zmienia się co pewien czas.
- Możliwe jest jednoczesne użycie timera odtwarzania i wyłączającego albo timera nagrywania i wyłączającego.
- Timer wyłączający ma zawsze priorytet. Należy pamiętać, aby czasy timerów się nie nakładały.

Urządzenia zewnętrzne

Przygotowanie

- Odłącz przewód zasilania.
- Wyłącz wszystkie urządzenia i zapoznaj się z odpowiednimi instrukcjami obsługi.

Uwaga:

Podzespoły i przewody są sprzedawane oddzielnie.

Korzystanie z wejścia dodatkowego (AUX)

Umożliwia podłączenie i odsłuch zewnętrznych źródeł dźwięku, takich jak VCR, DVD itp.

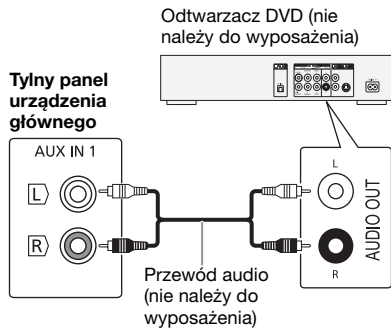

- 1 Podłącz urządzenie zewnętrzne.**
- 2 Naciśnij [CD/RADIO/AUX], aby wybrać „AUX 1”.**
- 3 Uruchom odtwarzanie w urządzeniu zewnętrznym.**

Uwaga:

- Aby podłączyć urządzenia innego typu niż opisane w tej instrukcji, skonsultuj się ze sprzedawcą.
- W przypadku korzystania z przejściówek, może dojść do zniekształcenia dźwięku.

Podłączanie do przenośnego urządzenia audio

System umożliwia odtwarzanie muzyki z przenośnych urządzeń dźwiękowych.

Przygotowanie

- Należy wyłączyć korektor dźwięku urządzenia zewnętrznego (o ile jest włączony), aby zapobiec zniekształceniom dźwięku.
- Zmniejsz głośność systemu i urządzenia zewnętrznego przed ich podłączeniem lub rozłączeniem.

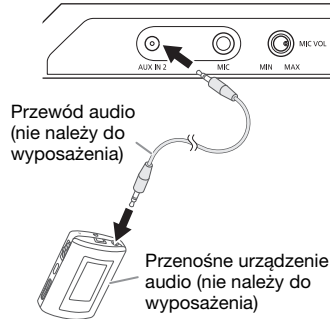

- 1 Podłącz zewnętrzne urządzenie dźwiękowe.**
Typ wtyku: o średnicy \varnothing 3,5 mm, stereo
- 2 Naciśnij [CD/RADIO/AUX], aby wybrać „AUX 2”.**
- 3 Odtwórz przenośne urządzenie dźwiękowe.**

Aby wyregulować poziom sygnału wejściowego

- 1 Naciśnij [PLAY MENU], aby wybrać „INPUT LEVEL”.**
- 2 Naciśnij [◀, ▶], aby wybrać „NORMAL” lub „HIGH”, a następnie naciśnij [OK].**

Uwaga:

- Nie można dostosować poziomu sygnału wejściowego podczas nagrywania.
- Wybierz opcję „NORMAL” (normalna) jeśli w przypadku wyboru opcji „HIGH” (wysoki) dźwięk jest zniekształcony.
- Dalsze szczegóły znajdziesz w instrukcji obsługi urządzenia zewnętrznego.

Inne

Automatyczne wyłączenie

Urządzenie automatycznie wyłącza się po około 20 minutach bezczynności.

- 1 Naciśnij [SETUP], aby wybrać „AUTO OFF”.
- 2 Naciśnij [◀, ▶], aby wybrać „ON”, a następnie naciśnij [OK].
Aby anulować, wybierz „OFF”.

Uwaga:

Funkcja nie działa, gdy źródłem jest radio lub gdy podłączone jest urządzenie Bluetooth®.

Bluetooth® w trybie spoczynku

Ta funkcja automatycznie włącza urządzenie, gdy zostanie nawiązane połączenie Bluetooth® ze sparowanym urządzeniem.

- 1 Naciśnij [SETUP], aby wybrać „BLUETOOTH STANDBY”.
- 2 Naciśnij [◀, ▶], aby wybrać „ON”, a następnie naciśnij [OK].
Aby anulować, wybierz „OFF”.

Uwaga:

W przypadkach niektórych urządzeń odpowiedź może wymagać więcej czasu. W przypadku podłączenia do urządzenia Bluetooth® przed wyłączeniem systemu należy odczekać co najmniej 5 sekund przed ponownym podłączeniem tego systemu do urządzenia Bluetooth®.

Wersja oprogramowania

Umożliwia sprawdzenie wersji oprogramowania systemu.

- 1 Naciśnij [SETUP], aby wybrać „SW VER.”, a następnie naciśnij [OK].
Wyświetlana jest wersja oprogramowania.
- 2 Naciśnij ponownie [OK], aby zakończyć.

Konserwacja

W celu oczyszczenia urządzenia należy przetrzeć je miękką, suchą szmatką.

- Do czyszczenia urządzenia nie należy stosować alkoholu, rozcieńczalnika ani benzyny.
- Przed użyciem chusteczki nasączonej środkiem chemicznym należy zapoznać się z dołączoną do niej instrukcją.

Rozwiązywanie problemów

Przed oddaniem urządzenia do naprawy należy przeprowadzić następujące kontrole. W przypadku wątpliwości, co do niektórych punktów kontrolnych lub jeśli podane rozwiązania nie eliminują problemu, należy zwrócić się po wskazówki do sprzedawcy.

Typowe problemy

Urządzenie nie działa.

- Został aktywowany system bezpieczeństwa. Wykonaj następujące czynności:
 1. Naciśnij [⏻/⏪] na urządzeniu głównym, aby przełączyć je do trybu gotowości. Jeśli urządzenie nie przechodzi do trybu gotowości,
 - Naciśnij i przytrzymaj przycisk na urządzeniu głównym przynajmniej przez 10 sekundy. Lub,
 - Odłącz przewód zasilania i podłącz go ponownie.
 2. Naciśnij [⏻/⏪] ponownie, aby włączyć urządzenie. Jeśli problem nie ustąpi, skonsultuj się z dystrybutorem.

W trybie spoczynku wyświetlacz jest włączony, a wyświetlane informacje stale się zmieniają.

- Naciśnij i przytrzymaj [■] na urządzeniu głównym, aby wybrać „DEMO OFF”.

Nie działa pilot zdalnego sterowania.

- Sprawdź, czy bateria została prawidłowo włożona.

Dźwięk jest zniekształcony lub brak dźwięku.

- Regulacja głośności systemu.
- Wyłącz urządzenie, określ i usuń przyczynę, a następnie włącz urządzenie ponownie. Może to być spowodowane przeciążeniem głośników wskutek nadmiernego poziomu głośności, zbyt wysokiego zasilania lub użytkowania systemu w warunkach, w których panuje zbyt wysoka temperatura.

Podczas odtwarzania słychać buczenie.

- Blisko urządzenia znajdują się przewody zasilania prądem przemiennym lub oświetlenie fluorescencyjne. Utrzymywaj przewody zasilania tego urządzenia z dala od innych urządzeń lub przewodów zasilających.

Poziom głośności zostaje zmniejszony.

- Obwód zabezpieczający został uruchomiony z powodu ciągłego użycia przy wysokiej głośności. Ma to na celu zabezpieczenie systemu i zachowanie jakości dźwięku.

Płyty kompaktowe

Błędne informacje na wyświetlaczu.

Nie uruchamia się odtwarzanie.

- Płyta nie została włożona prawidłowo. Włóż prawidłowo płytę.
- Płyta jest zabrudzona. Wyczyść płytę.
- Użyj innej płyty, jeśli jest zarysowana, wygięta lub niestandardowa.
- Nastąpiło skroplenie pary wodnej. Odczekaj 1 - 2 godzin, aż skroplona para wodna odparuje z systemu.

Całkowita liczba wyświetlanych utworów jest nieprawidłowa.

Płyta nie może być odczytywana.

Słyszalny zniekształcony dźwięk.

- Włożona płyta nie jest obsługiwana przez system. Zmierz płytę.
- Włożona płyta nie jest sfinalizowana.

USB

Nie można odczytać urządzenia USB lub jego zawartości.

- Format urządzenia USB lub jego zawartość nie jest obsługiwana przez urządzenie.
- W niektórych przypadkach nie będą obsługiwane urządzenia USB o pojemności większej niż 32 GB.

Powolne działanie urządzenia USB.

- Pliki o dużych rozmiarach lub urządzenia USB z dużą ilością pamięci wymagają dłuższego czasu wczytywania.

Bluetooth®

Nie można wykonać parowania.

- Sprawdź stan urządzenia Bluetooth®.
- Urządzenie znajduje się poza zasięgiem komunikacji wynoszącym 10 m. Przenieść urządzenie bliżej systemu.

Nie można podłączyć urządzenia.

- Parowanie urządzenia zakończyło się niepowodzeniem. Wykonaj ponownie parowanie.
- Sparowanie urządzenia zostało zastąpione. Wykonaj ponownie parowanie.
- System może być połączony z innym urządzeniem. Odłącz inne urządzenie i spróbuj powtórzyć parowanie urządzenia.
- System może napotkać problem. Wyłącz urządzenie, a następnie włącz je ponownie.

Urządzenie jest podłączone, ale nie można odsłuchiwać dźwięku przez system.

- W przypadku niektórych wbudowanych urządzeń Bluetooth® należy ręcznie ustawić wyjście audio na „SC-MAX4000”. Aby uzyskać szczegółowe informacje, patrz instrukcja obsługi.

Dźwięk z urządzenia jest przerywany.

- Urządzenie znajduje się poza zasięgiem komunikacji wynoszącym 10 m. Przenieść urządzenie bliżej systemu.
- Usuń wszystkie przeszkody pomiędzy systemu i urządzenia.
- Zakłócenia powodują inne urządzenia używające pasma częstotliwości 2,4 GHz (router bezprzewodowy, kuchenki mikrofalowe, telefony bezprzewodowe itp.). Przesuń urządzenie bliżej systemu i oddal je od innych urządzeń.
- W celu zapewnienia stabilnej komunikacji wybierz „MODE 1”.

Funkcja połączenia jednym dotknięciem (NFC) nie działa.

- Sprawdź, czy system oraz funkcja NFC urządzenia są włączone.
- Dotknij i przytrzymaj ponownie urządzenie w obszarze dotykowym NFC urządzenia.

Odtwarzany obraz i dźwięk nie są zsynchronizowane.

- Uruchom ponownie aplikację do odtwarzania na urządzeniu.
- Podłącz urządzenie do systemu za pomocą przewodu audio (nie należy do zestawu).

Radio

Zniekształcenia dźwięku.

- Zastosować opcjonalnie zewnętrzną antenę FM. Montaż anteny należy zlecić fachowcowi.

Słychać dudnienie.

- Wyłącz telewizor lub odsuń go od urządzenia.
- W przypadku występowania zakłóceń odsuń telefon komórkowy od systemu.
- W trybie tunera AM, wybierz „BEATPROOF” ustawienie, taki, który zapewnia najlepszy odbiór.

Podczas odbioru w paśmie AM słychać przędzyk o niskiej częstotliwości.

- Odsuń antenę od innych kabli i przewodów.

Wyświetlacz urządzenia

„ADJUST CLOCK”

- Zegar nie jest ustawiony. Wyreguluj zegar.

„ADJUST TIMER”

- Timer odtwarzania i/lub nagrywania nie jest ustawiony. Dostosuj ustawienia timera odtwarzania i/lub nagrywania.

„ALB FULL”

- Liczba albumów przekroczyła obsługiwany limit.

„AUTO OFF”

- Urządzenie było nieużywane przez 20 minut i zostanie wyłączone w ciągu minuty. Aby anulować, naciśnij dowolny przycisk.

„CAN'T REC”

„DEVICE FULL”

- Nie można użyć funkcji nagrywania, ponieważ pozostały całkowity czas zapisu na urządzeniu USB jest krótszy od całkowitego czasu źródła muzyki. Zmień urządzenie USB na takie, które posiada odpowiednią ilość wolnego miejsca i uruchom ponownie nagrywanie.

„ERROR”

- Wykonano niewłaściwą operację. Przeczytaj instrukcję i spróbuj ponownie.

„ERROR” (w trakcie nagrywania)

- Nie można wybrać innego źródła odtwarzania (na przykład radio, USB itp.) ani naciskać przycisków [◀] lub [▶] podczas nagrywania. Zatrzymaj nagrywanie.
- Nie można otworzyć napędu płyt podczas nagrywania ze źródła AM.

„F61”

- Sprawdź i popraw podłączenie kabli głośników.
- Odłącz urządzenie USB. Wyłącz urządzenie, a następnie włącz je ponownie.

„F70”

- Sprawdź połączenie Bluetooth®.
- Odłącz urządzenie Bluetooth®. Wyłącz urządzenie, a następnie włącz je ponownie.

„F76”

- Wystąpił problem z zasilaniem.
- Odłącz przewód zasilania i skonsultuj się z dystrybutorem.

„F77”

- Odłącz przewód zasilania i skonsultuj się z dystrybutorem.

„NO DEVICE”

- Nie podłączono zewnętrznego urządzenia USB. Sprawdź połączenie.
- Nie można nagrywać lub sprawdzić dostępnego miejsca, ponieważ do [USB B] nie podłączono urządzenia USB.

„NO DISC”

- Nie włożono płyty.

„NO PLAY”

„UNSUPPORT”

- Sprawdź zawartość. Odtwarzać można wyłącznie utwory o obsługiwanej formie.
- Pliki urządzenia USB mogą być uszkodzone. Sformatuj urządzenie USB i spróbuj ponownie.
- System może napotkać problem. Wyłącz urządzenie, a następnie włącz je ponownie.

„NO TRACK”

- W urządzeniu USB lub w pamięci wbudowanej brak zapisanych albumów lub utworów.

„PLAYERERROR”

- Próba odtworzenia nieobsługiwanej pliku MP3. Urządzenie pominie ten utwór i odtworzy następny.

„REC ERROR”

- Urządzenie USB zostało odłączone podczas nagrywania. Podłącz urządzenie USB i wykonaj nagrywanie ponownie.
- Podczas nagrywania USB wystąpił błąd. Odłącz urządzenie USB, a następnie podłącz go ponownie.

„REMOTE 1”**„REMOTE 2”**

- Pilot zdalnego sterowania i urządzenie używają różnych kodów. Zmień kod na pilocie zdalnego sterowania.
 - Gdy wyświetlony zostanie komunikat „REMOTE 1”, naciśnij i przytrzymaj [OK] i [1] przynajmniej przez 4 sekundy.
 - Gdy wyświetlony zostanie komunikat „REMOTE 2”, naciśnij i przytrzymaj [OK] i [2] przynajmniej przez 4 sekundy.

„TEMP NG”

- Obwód zabezpieczenia temperaturowego został uruchomiony i system zostanie wyłączony. Przed ponownym uruchomieniem urządzenie należy pozostawić do wystygnięcia.
- Sprawdź, czy otwór wentylacyjny urządzenia nie jest zasłonięty.
- Należy zapewnić odpowiednią wentylację urządzenia.

„TRK FULL”

- Liczba pliki przekroczyła obsługiwany limit.

„USB OVER CURRENT ERROR”

- Urządzenie USB pobiera zbyt dużo prądu. Odłącz urządzenie USB, wyłącz urządzenie, a następnie włącz je ponownie.

„VBR”

- Urządzenie nie może wyświetlić pozostałego czasu odtwarzania dla utworów o zmiennej prędkości strumienia bitów (VBR – Variable Bit Rate).

Kod zdalnego sterowania

Jeśli na pilota zdalnego sterowania tego systemu reagują inne urządzenia firmy Panasonic, należy zmienić kod zdalnego sterowania dla tego systemu.

Przygotowanie

Naciśnij [CD/RADIO/AUX], aby wybrać „AUX 1” lub „AUX 2”.

Aby zmienić kod na „REMOTE 2”

- 1 Naciśnij i przytrzymaj [CD/RADIO/AUX] na urządzeniu głównym i [2] na pilocie zdalnego sterowania, aż wyświetlony zostanie komunikat „REMOTE 2”.**
- 2 Naciśnij i przytrzymaj [OK] i [2] przynajmniej przez 4 sekundy.**

Aby zmienić kod na „REMOTE 1”

- 1 Naciśnij i przytrzymaj [CD/RADIO/AUX] na urządzeniu głównym i [1] na pilocie zdalnego sterowania, aż wyświetlony zostanie komunikat „REMOTE 1”.**
- 2 Naciśnij i przytrzymaj [OK] i [1] przynajmniej przez 4 sekundy.**

Resetowanie pamięci systemu

W przypadku wystąpienia poniższych objawów należy zresetować pamięć urządzenia:

- Brak reakcji po naciśnięciu przycisków.
- Chęć wyczyszczenia i wyzerowania zawartości pamięci.

- 1 Odłącz przewód zasilania.**
- 2 Naciskając i przytrzymując [⏏/1] na urządzeniu głównym, podłącz ponownie przewód zasilania. Przytrzymaj wciśnięty przycisk, aż wyświetlony zostanie komunikat „-----”.**
- 3 Zwolnij [⏏/1].**
Przywrócone zostaną wszystkie ustawienia fabryczne.
Konieczne będzie ponowne zaprogramowanie pamięci.

Dane techniczne

Sekcja wzmacniacza

Całkowita wyjściowa moc skuteczna w trybie stereo

Kanał wysoki	350 W na kanał (3 Ω), 1 kHz, 30% całkowitego zniekształcenia harmonicznego (THD)
Kanał średnie	350 W na kanał (3 Ω), 1 kHz, 30% całkowitego zniekształcenia harmonicznego (THD)
Kanał niski	500 W na kanał (2 Ω), 100 Hz, 30% całkowitego zniekształcenia harmonicznego (THD)
Całkowita moc skuteczna w trybie stereo	2400 W

Sekcja odtwarzacza płyt CD

Odtwarzane płyty (8 cm lub 12 cm)

CD, CD-R/RW (CD-DA, MP3*)

* MPEG-1 Layer 3, MPEG-2 Layer 3

Przechwytywanie

Długość fali 790 nm (CD)

Sekcja Bluetooth®

Wersja	Bluetooth® Wersja 2.1 + EDR
Klasa	Klasa 2
Obsługiwane profile	A2DP, AVRCP, SPP, OPP, FTP
Częstotliwość robocza	Pasma 2,4 GHz FH-SS
Odległość robocza	10 m w linii widzenia

Sekcja tunera

Modulacja częstotliwościowa (FM)

Pamięć zaprogramowanych stacji	30 stacji
Zakres częstotliwości	87,50 MHz do 108,00 MHz (w krokach co 50 kHz)
Gniazda antenowe	75 Ω (niezrównoważone)

Modulacja amplitudowa (AM)

Pamięć zaprogramowanych stacji	15 stacji
Zakres częstotliwości	522 kHz do 1629 kHz (w krokach co 9 kHz) 520 kHz do 1630 kHz (w krokach co 10 kHz)

Sekcja pamięci wbudowanej

Pamięć

Rozmiar pamięci	2 GB
Obsługiwane formaty plików multimedialnych	MP3 (*.mp3)

Nagrywanie do pamięci

Przepustowość w bitach	128 kbps
Prędkość nagrywania do pamięci	1x, 3x maks. (tylko dla płyt CD)
Format nagrywanego pliku	MP3 (*.mp3)

Sekcja złącze

Gniazdo USB

Standard USB	USB 2.0 pełnej prędkości
Obsługiwane formaty plików multimedialnych	MP3 (*.mp3)
System plików urządzenia USB	FAT12, FAT16, FAT32

Nagrywanie USB

Przepustowość w bitach	128 kbps
Prędkość nagrywania USB	1x, 3x (tylko dla płyt CD)
Format nagrywanego pliku	MP3 (*.mp3)

AUX IN 1

Wejście audio Pin jack

AUX IN 2

Złącze Stereo, złącze 3,5 mm

Mikrofon

Złącze Mono, złącze 6,3 mm

Zestawy głośnikowe

Głośnik

Wysokotonowy	6 cm stożkowy
Niskotonowy	20 cm stożkowy
SuperWoofer	30 cm stożkowy

Impedancja Wysoki 3 Ω / Średnie 3 Ω / Niskie 2 Ω

Wymiary (szer. x wys. x głęb.)

407 mm x 709 mm x 389 mm

Masa

19 kg

Dane ogólne

Zasilanie Prąd przemienny 220 V do 240 V, 50 Hz

Pobór mocy 155 W

Wymiary (szer. x wys. x głęb.)

492 mm x 221 mm x 421 mm

Masa

5,8 kg

Zakres temperatur roboczych 0°C do +40°C

Zakres wilgotności roboczych

35% do 80% RH (bez kondensacji)

Pobór mocy w trybie gotowości (około) 0,4 W

Pobór mocy w trybie gotowości (około)
(Z ustawieniem „BLUETOOTH STANDBY” spoczynku
funkcji „ON”)

0,5 W

Uwaga:

- Dane techniczne mogą ulec zmianie bez powiadomienia. Masa i wymiary podane są w przybliżeniu.
- Wartość całkowitych zniekształceń harmonicznych została zmierzona przy użyciu cyfrowego analizatora widma.

Informacje o technologii Bluetooth®

Firma Panasonic nie ponosi odpowiedzialności za dane i informacje, które mogą zostać ujawnione podczas transmisji bezprzewodowej.

Pasma częstotliwości

- System korzysta z pasma częstotliwości 2,4 GHz.

Certyfikacja

- Niniejszy system jest zgodny z ograniczeniami częstotliwości i otrzymał certyfikat na podstawie przepisów dotyczących częstotliwości. W związku z tym pozwolenie na transmisję bezprzewodową nie jest konieczne.
- Wykonywanie poniższych czynności jest karalne na mocy prawa:
 - Demontaż lub modyfikowanie urządzenia głównego.
 - Usuwanie etykiet z danymi technicznymi.

Ograniczenia użytkownika

- Nie ma gwarancji, że sprzęt będzie współpracował ze wszystkimi urządzeniami Bluetooth® ani że transmisja bezprzewodowa za ich pomocą będzie możliwa.
- Wszystkie urządzenia muszą być zgodne z normami wyznaczonymi przez firmę Bluetooth SIG, Inc.
- W zależności od danych technicznych urządzenia oraz dostępnych możliwości konfiguracji nawiązanie połączenia może nie być możliwe lub mogą istnieć różnice w zakresie wykonywania niektórych operacji.
- System obsługuje funkcje bezpieczeństwa zgodnie ze standardem Bluetooth®. Jednak zależnie od środowiska użytkownika lub ustawień te zabezpieczenia mogą być niewystarczające. Należy zachować ostrożność podczas bezprzewodowej transmisji danych do systemu.
- System nie oferuje możliwości transmisji danych do urządzenia Bluetooth®.

Zasięg użytkownika

- Maksymalny zasięg użytkownika urządzenia to 10 m.
- Zasięg może zmniejszyć się w zależności od warunków otoczenia, istniejących przeszkód i zakłóceń.

Zakłócenia powodowane przez inne urządzenia

- System może nie działać poprawnie lub mogą występować problemy, takie jak skoki dźwięku i głośności powodowane zakłóceniami fal radiowych, jeśli urządzenie znajdzie się zbyt blisko innych urządzeń Bluetooth® lub sprzętu korzystającego z pasma 2,4 GHz.
- System może nie działać poprawnie, jeśli sygnał radiowy np. z pobliskich stacji nadawczych jest zbyt silny.

Przeznaczenie

- System jest przeznaczony tylko do ogólnego użytku w normalnych warunkach.
- Nie należy używać urządzenia w pobliżu sprzętu lub miejsc wykazujących wrażliwość na zakłócenia częstotliwości radiowej (na przykład: lotnisk, szpitali, laboratoriów, itd.).

CE1177

Deklaracja zgodności

Niniejszym „Panasonic Corporation” deklaruje, że ten produkt jest zgodny z istotnymi wymaganiami i innymi odnośnymi postanowieniami dyrektywy 1999/5/WE.

Klienci mogą pobrać oryginalną deklarację zgodności naszych produktów z serwera deklaracji zgodności: <http://www.doc.panasonic.de>

Kontakt się z autoryzowanym przedstawicielem: Panasonic Marketing Europe GmbH, Panasonic Testing Centre, Winsbergring 15, 22525 Hamburg, Niemcy

Ten produkt jest przeznaczony dla użytkownika ogólnego. (Kategoria 3)

Utylizacja zużytych urządzeń i baterii Dotyczy wyłącznie Unii Europejskiej i krajów z systemami recyklingu



Niniejsze symbole umieszczane na produktach, opakowaniach i/lub w dokumentacji towarzyszącej oznaczają, że nie wolno mieszać zużytych urządzeń elektrycznych i elektronicznych oraz baterii z innymi odpadami domowymi.

W celu zapewnienia właściwego przetwarzania, utylizacji oraz recyklingu zużytych produktów i baterii, należy oddawać je do wyznaczonych punktów gromadzenia odpadów zgodnie z przepisami prawa krajowego.

Prawidłowa utylizacja pomaga oszczędzać cenne zasoby naturalne i zapobiegać potencjalnemu negatywnemu wpływowi na zdrowie człowieka oraz stan środowiska naturalnego.

Więcej informacji o zbiórce oraz recyklingu można otrzymać od władz lokalnych. Za niewłaściwe pozbywanie się powyższych odpadów mogą grozić kary przewidziane przepisami prawa krajowego.



Dotyczy symbolu baterii (symbol na dole):

Ten symbol może występować wraz z symbolem pierwiastka chemicznego. W takim przypadku spełnia on wymagania Dyrektywy w sprawie określonego środka chemicznego.

POLSKI

Váš systém a obrázky se mohou lišit.
Tento návod k obsluze platí pro následující systém.

Systém	SC-MAX4000
Hlavní přístroj	SA-MAX4000
Reproduktory	SB-MAX4000



Nahrávání a přehrávání obsahu na tomto či jiných zařízeních může být podmíněno udělením souhlasu vlastníka autorských práv nebo jiných práv k obsahu. Společnost Panasonic k tomuto není oprávněna ani vám neuděluje žádný souhlas a výslovně vylučuje jakákoli práva, schopnost nebo úmysl zajistit takový souhlas za vás. Nesete odpovědnost za zajištění, abyste tohoto či jiná zařízení používali ve shodě s autorským právem platným ve vaší zemi. S příslušnými zákony a vyhláškami se seznamte podle specifické legislativy nebo kontaktujte vlastníka práv k obsahu, který chcete nahrávat nebo přehrávat.

Obsah

Bezpečnostní upozornění	2
Licence	3
Dodávané příslušenství	3
Příprava dálkového ovladače	3
Umístění reproduktory	4
Provedení zapojení	5
Přehled ovládání	6
Příprava médií	8
Přehrávání médií	9
Rádio	11
Záznam	12
Zvukové a světelné efekty	13
Funkce DJ	14
Použití mikrofonu	15
Hodiny a časovače	15
Externí zařízení	16
Další funkce	17
Údržba	17
Odstraňování závad	18
Specifikace	20
O technologii Bluetooth®	21

Bezpečnostní upozornění

VAROVÁNÍ!

Přístroj

- Abyste snížili nebezpečí vzniku požáru, úrazu elektrickým proudem nebo poškození přístroje:
 - Nevystavujte tento přístroj dešti, nadměrné vlhkosti, kapající vodě a postříkání.
 - Na přístroj by neměly být umístovány žádné objekty naplněné vodou, jako jsou například vázy.
 - Používejte pouze doporučené příslušenství.
 - Neodstraňujte kryt přístroje.
 - Nepokoušejte se přístroj opravit sami. Opravy přenechejte kvalifikovaným pracovníkům servisu.
 - Zabraňte vniknutí kovových předmětů do přístroje.

POZOR!

Přístroj

- Abyste snížili nebezpečí vzniku požáru, úrazu elektrickým proudem nebo poškození přístroje:
 - Abyste zajistili dobré ventilační podmínky, nikdy neinstalujte tento přístroj v knihovně, vestavěné skříni nebo jiném uzavřeném prostoru.
 - Neblokujte ventilační otvory přístroje novinami, ubrusy, závěsy a jinými materiály.
 - Nepokládejte zdroje otevřeného ohně, jako například hořící svíčky, na přístroj.
- Tento přístroj je konstruován pro použití v mírném klimatu.
- Tento přístroj může být během používání rušen rádiovou interferencí, která je způsobena mobilním telefonem. Jestliže k takové interferenci dojde, zajistěte větší vzdálenost mezi tímto přístrojem a mobilním telefonem.
- Tento přístroj pracuje s laserovým paprskem. Při nesprávném použití ovládacích prvků, stejně jako při provádění jiných postupů, než které jsou popsány v tomto návodu, může dojít k nebezpečnému vyzařování.
- Umístěte přístroj na vodorovný povrch mimo dosah přímého slunečního záření, vysokých teplot, vlhkosti a přílišných vibrací.
- Zástrčka je zařízení k odpojení. Tento přístroj nainstalujte tak, aby bylo možné napájecí kabel okamžitě vypojit ze zásuvky.

Baterie

- V případě nesprávné výměny baterie hrozí nebezpečí výbuchu. Vyměňujte pouze za typ baterie, který doporučuje výrobce.
- Při likvidaci baterií se obraťte na místní úřady nebo na prodejce a informujte se o správném způsobu likvidace.
- Nevystavujte baterie teplu nebo ohni.
- Nenechávejte baterie v automobilu vystavené přímému slunečnímu světlu po delší dobu, když jsou zavřené dveře a okna.
- Nerozebírejte ani nezkratujte baterie.
- Nedobíjejte alkalické nebo manganové baterie.
- Nepoužívejte baterie, u nichž se loupe obal.
- Jestliže dálkové ovládání nebudete používat delší dobu, vyjměte z něj baterie. Skladujte na chladném a tmavém místě.

Licence

Slovní značka a loga Bluetooth® jsou registrované obchodní značky vlastněné společností Bluetooth SIG, Inc. a jakékoli jejich použití společností Panasonic Corporation podléhá licenci. Ostatní obchodní značky a obchodní názvy jsou majetkem jejich příslušných vlastníků.

Google Play a Android jsou obchodní značky společnosti Google Inc.

Technologie audio kódování MPEG Layer-3 licencovaná od Fraunhofer IIS a Thomson.

Příprava dálkového ovladače

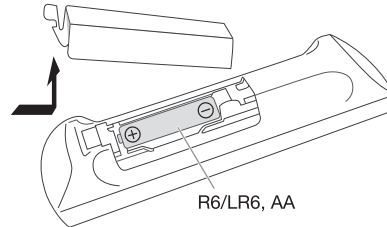

Použijte alkalické nebo manganové baterie.

Vložte baterii tak, aby se póly (+ a -) shodovaly s těmi v dálkovém ovladači.

Dodávané příslušenství

Zkontrolujte si dodávané příslušenství.

- 2 Kabely síťového napájení (AC)
- 1 AM smyčková anténa
- 1 FM pokojová anténa



- 1 Dálkové ovládání (N2QAYB001022)
- 1 Baterie dálkového ovládání
- Pro Spojené království a Irsko
1 Adaptér pro zapojení antény



POZOR!

Adaptér pro zapojení antény uchovejte mimo dosah dětí, abyste zabránili jeho spolknutí.

Poznámka:

Použijte kabel síťového napájení vhodný do vaší síťové zásuvky.

ČESKY

Umístění reprosoustavy

Postavte reproduktory tak, aby byl výškový reproduktor na vnější straně.

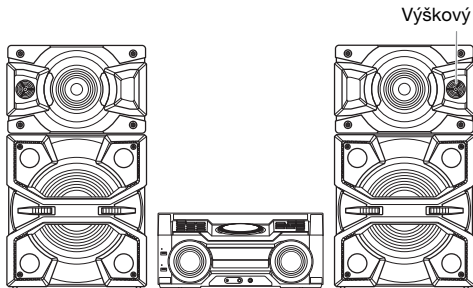

Používejte pouze reproduktory dodávané s přístrojem.

Jestliže použijete jiné reproduktory, můžete systém poškodit a snížit kvalitu zvuku.

Poznámka:

- Reproduktory umístěte dále než 10 mm od hlavního přístroje, kvůli ventilaci.
- Reproduktory umístěte na rovný bezpečný povrch.
- Na přesunutí, naklonění nebo přenesení reproduktorů je potřebná více než jedna osoba.

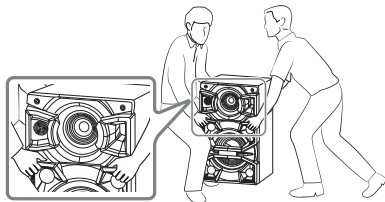

- Tyto reproduktory nemají magnetické stínění. Neumístujte je do blízkosti TV, PC nebo jiného zařízení snadno ovlivnitelného magnetismem.
- Dlouhodobé přehrávání při vysoké hlasitosti může reproduktory poškodit a snížit jeho životnost.
- Proto snižte hlasitost, abyste předešli poškození systému:
 - Když je zvuk zkreslený.
 - Při nastavování kvality zvuku.

POZOR!

- Reproduktory používejte pouze s doporučeným systémem. Jinak, můžete poškodit zesilovač a reproduktory a způsobit tak požár. Kontaktujte kvalifikovaného servisního pracovníka, pokud došlo k poškození nebo pokud vnímáte zjevnou změnu ve výkonu přístroje.
- Nepravujte reproduktory ani vodiče k nim, hrozí poškození systému.
- Při připojování reproduktorů postupujte podle zde uvedených pokynů.
- Nedotýkejte se zvučících ploch kuželu reproduktoru:
 - Můžete tím poškodit kužel reproduktoru.
 - Kužel reproduktoru může být horký.
- Buďte opatrní, když jsou poblíž mimina nebo děti.
- Nepokládejte reproduktory na sebe.

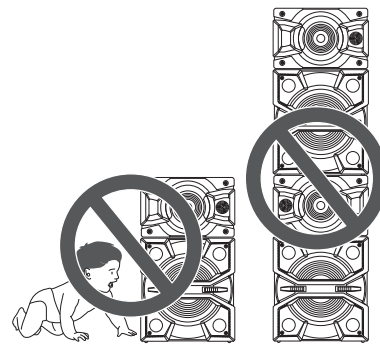

Provedení zapojení

Připojte síťové napájení až poté, co byla provedena všechna ostatní zapojení.

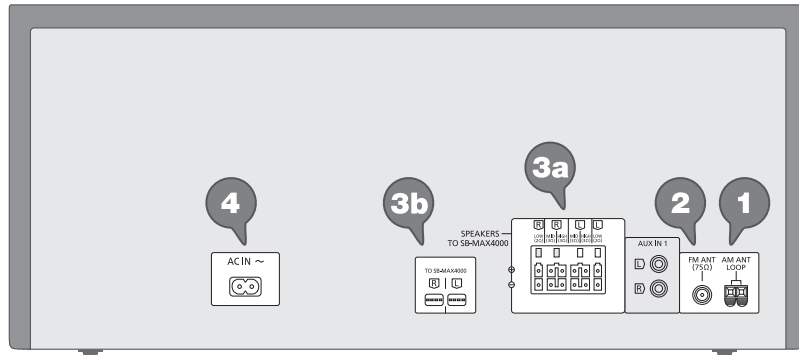

1 Zapojte AM smyčkovou anténu.

Postavte anténu a zacvakněte ji do podstavce.

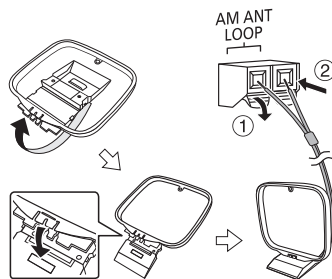

2 Zapojte FM pokojovou anténu.

Umístěte anténu na místo s nejlepším příjmem signálu.

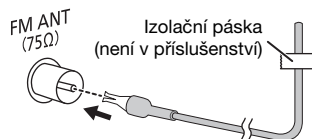

3 Zapojte reproduktory.

Do portů stejné barvy zapojte kabely reproduktoru stejné barvy.

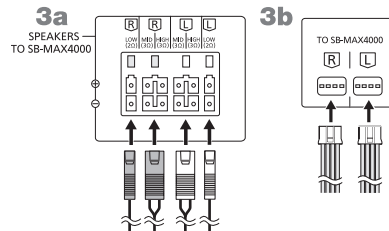

4 Zapojte kabel síťového napájení (AC).

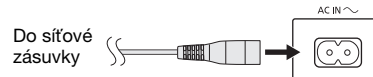

Nepoužívejte kabely síťového napájení (AC) z jiných zařízení.

Napájení

Systém i v pohotovostním režimu spotřebovává malé množství energie. Jestliže systém nepoužíváte, napájení odpojte.

Některá nastavení se mohou po odpojení systému ztratit. Musíte je nastavit znovu.

ČESKY

Přehled ovládání

Ovládejte dálkovým ovladačem. Jsou-li stejné, můžete rovněž použít tlačítka na hlavním přístroji.

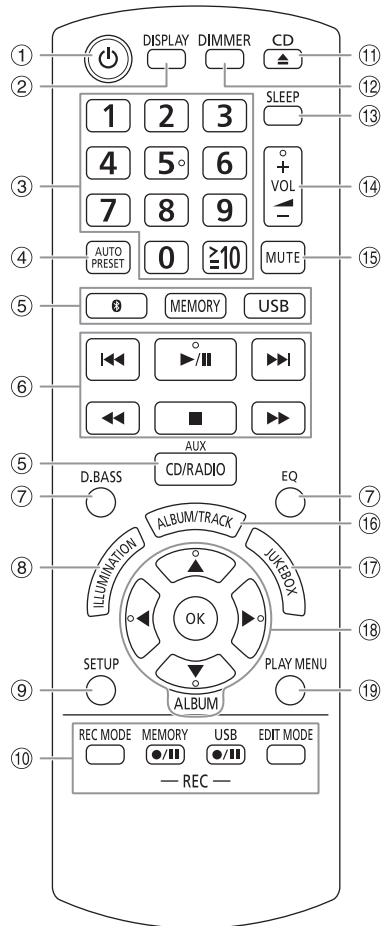

- ① **Tlačítko přepnutí do pohotovostního režimu/zapnutí** [⏻], [⏻/⏹]
Stisknutím tohoto tlačítka se přístroj zapíná z pohotovostního režimu, nebo naopak vypíná. V pohotovostním režimu přístroj stále spotřebovává malé množství el. proudu.
- ② Zobrazení obsahových informací
- ③ **Číselná tlačítka**
Volba 2ciferného čísla
Příklad: 16: [±10] → [1] → [6]
- ④ Automatické přednastavení rozhlasové stanice
- ⑤ **Volba zdroje zvuku**
Na hlavním přístroji:
Pro zahájení párování Bluetooth® stiskněte a podržte [🔗-PAIRING].
- ⑥ Základní přehrávání
- ⑦ Volba zvukových efektů
- ⑧ Zvolte osvětlovací efekty
- ⑨ Zobrazení nabídky nastavení
- ⑩ Ovládání nahrávání
- ⑪ Otevření/zavření zásuvky disku
- ⑫ **Snížení jasu displeje**
Stiskněte tlačítko znovu pro zrušení.
- ⑬ Nastavení časovače vypnutí
- ⑭ Nastavení úrovně hlasitosti
- ⑮ **Ztišení zvuku**
Stiskněte tlačítko znovu pro zrušení.
Funkce ztlumení „MUTE“ se rovněž zruší, když změníte hlasitost nebo když systém vypnete.
- ⑯ Volba MP3 alba nebo skladby
- ⑰ Volba DJ jukebox
- ⑱ Výběr nebo potvrzení možnosti
- ⑲ Zobrazení nabídky přehrávání

Pohled shora

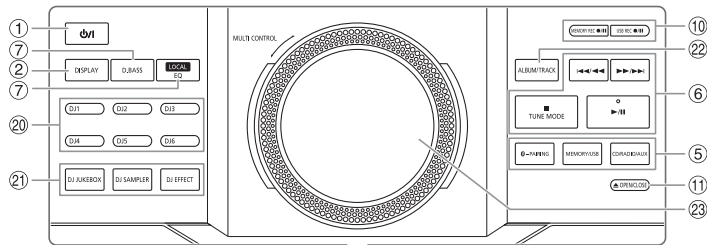

Pohled zepředu

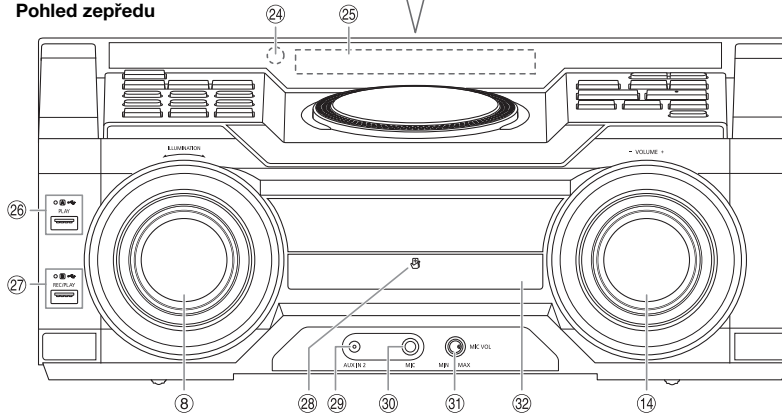

- 20 Přímá tlačítka funkce DJ**
Stiskněte [DJ JUKEBOX], [DJ SAMPLER] nebo [DJ EFFECT] a zapněte funkci DJ.
Stiskněte [DJ1] až [DJ6] na hlavní jednotce a vyberte požadovanou funkci.
Pro zrušení stiskněte znovu vybrané [DJ1] až [DJ6].
- 21 Zapněte funkci DJ**
Stiskněte tlačítko znovu pro zrušení.
- 22 Volba MP3 alba nebo skladby**
Stiskněte [ALBUM/TRACK] pro výběr alba nebo skladby.
Procházení skladeb nebo alb
Otočte [MULTI CONTROL] pro procházení.
Pro spuštění přehrávání z výběru stiskněte [▶/||].
- 23 Gramofon pro DJ a multiovládání**
- 24 Snímač dálkového ovladače**
Vzdálenost: Přibližně 7 m
Úhel: Přibližně 20° nahoru a dolů, 30° vlevo a vpravo
- 25 Panel displeje**
- 26 USB A**
USB port (←→)
Indikátor stavu USB
Přehrávání MP3 skladeb.
- 27 USB B**
USB port (←→)
Indikátor stavu USB
Přehrávání MP3 skladeb.
Nahrávání zvuku nebo hudebních skladeb.
- 28 Dotyková zóna NFC**
- 29 Konektor AUX IN 2**
- 30 Konektor pro mikrofon**
- 31 Nastavte úroveň hlasitosti mikrofonu**
- 32 Zásuvka na disk**

Příprava médií

Disk

- 1 Stisknutím **[CD ▲]** (hlavní přístroj: **[▲ OPEN/CLOSE]**) pro otevření zásuvky disku. Vložte disk, potiskem nahoru. Znovu stiskněte pro zavření zásuvky disku.
- 2 Stiskněte **[CD/RADIO/AUX]** pro výběr „CD“.

USB

Příprava

Než k systému připojíte zařízení USB, ujistěte se, že jste provedli zálohování dat.

- 1 Snižte hlasitost a připojte zařízení USB k USB portu. Při připojování nebo odpojování zařízení USB přidržujte hlavní jednotku.
- 2 Stiskněte **[USB]** (hlavní přístroj: **[MEMORY/USB]**) pro výběr „USB A“ nebo „USB B“. Indikátor stavu USB se při výběru červeně rozsvítí.

Poznámka:

Nepoužívejte prodlužovací USB kabel. Systém nedokáže rozpoznat paměťové zařízení USB připojené kabelem.

Bluetooth®

Pomocí technologie Bluetooth® můžete bezdrátově připojit zvukové zařízení a spustit jeho přehrávání.

Příprava

- Zapněte funkci Bluetooth® na příslušném zařízení a umístěte zařízení do blízkosti systému.
- Podrobnosti si přečtěte v návodu k použití příslušného zařízení.

Párování zařízení

Příprava

Pokud je tento systém připojen k zařízení Bluetooth®, odpojte jej (➡ „Odpojení zařízení“).

- 1 Stiskněte **[Ⓜ]**.
Je-li zobrazeno „PAIRING“, pokračujte krokem 4.
- 2 Stiskněte **[PLAY MENU]** pro výběr „PAIRING“.
- 3 Stiskněte **[◀, ▶]** pro výběr „OK? YES“ a potom stiskněte **[OK]**.
Zobrazí se „PAIRING“.
Pro zrušení vyberte „OK? NO“.
- 4 Vyberte „SC-MAX4000“ v nabídce Bluetooth® zařízení.
Budete-li vyzváni k zadání klíče, zadejte „0000“.
Po dokončení párování se zařízení automaticky připojí k tomuto systému.
Zobrazí se název připojeného zařízení po dobu několika sekund.

Použití hlavního přístroje

- 1 Stiskněte a přidržte **[Ⓜ -PAIRING]**, dokud se nezobrazí „PAIRING“.
- 2 Vyberte „SC-MAX4000“ v nabídce Bluetooth® zařízení.

Poznámka:

S tímto systémem lze spárovat až 8 zařízení. Pokud spárujete 9. zařízení, toto zařízení nahradí dříve spárované zařízení, které bylo nejdříve dobu nepoužito.

Připojení zařízení

Příprava

Pokud je tento systém připojen k zařízení Bluetooth®, odpojte jej (➡ „Odpojení zařízení“).

- 1 Stiskněte **[Ⓜ]**.
Zobrazí se „BLUETOOTH READY“.
- 2 Vyberte „SC-MAX4000“ v nabídce Bluetooth® zařízení.
Zobrazí se název připojeného zařízení po dobu několika sekund.
- 3 Spusťte přehrávání ze zařízení.

Poznámka:

- Před připojením musí být zařízení spárováno.
- Tento systém lze připojit pouze k jednomu zařízení najednou.
- Je-li jako zdroj vybráno „BLUETOOTH“, systém se automaticky pokusí připojit k naposledy připojenému zařízení. (během procesu se zobrazuje „LINKING“.)

Odpojení zařízení

- 1 Stiskněte **[Ⓜ]**.
- 2 Stiskněte **[PLAY MENU]** pro výběr „DISCONNECT?“.
- 3 Stiskněte **[◀, ▶]** pro výběr „OK? YES“ a potom stiskněte **[OK]**.
Zobrazí se „BLUETOOTH READY“.
Pro zrušení vyberte „OK? NO“.

Použití hlavního přístroje

Stiskněte a přidržte **[Ⓜ -PAIRING]**, dokud se nezobrazí „PAIRING“.

Poznámka:

Zařízení se odpojí, když:

- Vyberete jiný udroj.
- Posunete zařízení mimo dosah.
- Vypnete přenos Bluetooth® v zařízení.
- Vypnete systém nebo zařízení.

Připojení jedním dotykem (NFC)

Pouze pro NFC kompatibilní zařízení Bluetooth® (zařízení Android™)

Když se přístrojem dotknete NFC (Near Field Communication) kompatibilního zařízení Bluetooth®, můžete dokončit všechny přípravy, počínaje registrací zařízení Bluetooth® a konče vytvořením připojení.

Zařízení se systémem Android verze nižší než 4.1 vyžaduje instalaci bezplatné aplikace „Panasonic MAX Juke“.

- ① Aplikaci vyhledáte zadáním „Panasonic MAX Juke“ do pole vyhledávání v obchodě Google Play™ a potom vybrat „Panasonic MAX Juke“.
- ② Spustíte aplikaci.
 - Dokončete nastavení podle pokynů.
 - Ujistěte se, že používáte nejnovější verzi aplikace.

Příprava

Zapněte funkci NFC na zařízení.

- 1 Stiskněte [NFC].
- 2 Dotkněte se zařízením a přidržeť jej na NFC dotykové zóně tohoto hlavního přístroje [NFC].

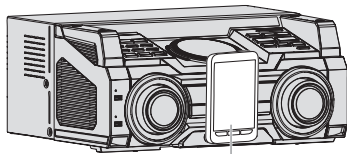

Zařízení Bluetooth®
(není v příslušenství)

- Držte zařízení dokud nepípne, vibruje nebo zobrazí nové okno, a potom přesuňte zařízení pryč ze systému.
- Po dokončení registrace a připojení zařízení, na systému zobrazí název připojeného zařízení na pár sekund.
- Pokud se nepodaří vytvořit připojení ani po přiložení zařízení k dotykové zóně NFC, změňte místo dotyku. Připojení se může zlepšit, pokud použijete aplikaci „Panasonic MAX Juke“.

3 Spustíte přehrávání ze zařízení.

Poznámka:

- V průběhu připojení můžete připojit další zařízení, a to dotykem a přidržením na NFC dotykové zóně tohoto hlavního přístroje. Dřívější zařízení se automaticky odpojí.
- V závislosti na zařízení:
 - Připojení jedním dotykem nemusí fungovat.
 - Poloha dotykové zóny NFC zařízení mohou být odlišné.
 - Po vytvoření připojení se přehrávání může spustit automaticky.

Přehrávání médií

Následující označení indikuje dostupnost příslušné funkce.

- CD**: CD-R/RW ve formátu CD-DA nebo se soubory MP3.
- USB**: USB zařízení se soubory MP3.
- BLUETOOTH**: Zařízení Bluetooth®.
- MEMORY**: Interní paměť 2 GB (přidání skladeb do interní paměti popisuje „Záznam“).

Základní přehrávání

CD USB BLUETOOTH MEMORY

Přehrávání	Stiskněte [▶/].
Zastavení	Stiskněte [■]. USB MEMORY Pozice je uložena do paměti. Zobrazí se „RESUME“. Znovu stiskněte pro úplné zastavení.
Pozastavení	Stiskněte [▶/]. Znovu stiskněte pro pokračování přehrávání.
Přeskočit	Stiskněte [◀◀] nebo [▶▶] (hlavní přístroj: [◀◀/◀◀] nebo [▶▶/▶▶]) pro přeskočení skladby. CD USB MEMORY Stiskněte [▲, ▼] pro přeskočení alba MP3.
Hledat	Stiskněte a přidržeť [◀◀] nebo [▶▶] (hlavní přístroj: [◀◀/◀◀] nebo [▶▶/▶▶]).

Poznámka:

V závislosti na zařízení Bluetooth® nemusí některé operace fungovat.

Zobrazení dostupných informací

CD USB BLUETOOTH MEMORY

Dostupné informace, například MP3 album nebo číslo skladby, můžete vidět na displeji.

Stiskněte [DISPLAY].

Poznámka:

- Maximální počet znaků, které lze zobrazit: Přibližně 32
- Tento systém podporuje verzi 1.0, 1.1 a 2.3 ID3 tagů.
- Textové údaje, které systém nepodporuje, se mohou zobrazit odlišně.

Nabídka přehrávání

CD **USB** **MEMORY**

- 1 Stiskněte **[PLAY MENU]**.
- 2 Stiskněte **[◀, ▶]** pro výběr nastavení a potom stiskněte **[OK]**.

OFF PLAYMODE	Zrušení nastavení.
1-TRACK 1	Přehraje jednu zvolenou skladbu. Pro výběr požadované skladby stiskněte číselná tlačítka.
1-ALBUM 1	Přehraje jedno zvolené album MP3. Stiskněte [▲, ▼] pro výběr alba MP3.
RANDOM RND	Přehraje všechny skladby v náhodném pořadí.
1-ALBUM RANDOM 1 RND	Přehraje všechny skladby na jednom vybraném albu MP3 v náhodném pořadí. Stiskněte [▲, ▼] pro výběr alba MP3.
ALL REPEAT 	Zopakuje všechny skladby.
1-TRACK REPEAT 1	Opakované 1-TRACK.
1-ALBUM REPEAT 1	Opakované 1-ALBUM.
RANDOM REPEAT RND	Opakované náhodné přehrávání.
1-ALBUM RANDOM REPEAT 1 RND	Opakované 1-ALBUM RANDOM.

Poznámka:

- Během náhodného přehrávání nelze přeskočit na již přehrané skladby.
- Při otevření zásuvky disku se nastavení zruší.

Režim spojení

BLUETOOTH

Můžete změnit režim spojení, aby vyhovoval příslušnému typu připojení.

Příprava

Pokud je tento systém připojen k zařízení Bluetooth®, odpojte jej (➔ „Odpojení zařízení“).

- 1 Stiskněte **[PLAY MENU]** pro výběr „LINK MODE“.
- 2 Stiskněte **[◀, ▶]** pro výběr režimu a potom stiskněte **[OK]**.

MODE 1	Důraz na konektivitu.
MODE 2	Důraz na kvalitu zvuku.

Poznámka:

Vyberte „MODE 1“, když je zvuk přerušeno.

Poznámka k diskům

- Tento systém umí přehrávat disky CD-R/RW se skladbami ve formátu CD-DA nebo MP3.
- Před přehráváním finalizujte disk na přístroji, na kterém byl nahrán.
- Některé disky CD-R/RW nelze přehrávat kvůli stavu nahrávky.

Poznámka k USB zařízením

- Tento systém nezaručuje připojení ke všem USB zařízením.
- Tento systém podporuje USB zařízení formátu 2.0.
- Tento systém podporuje USB zařízení s kapacitou až 32 GB.
- Podporován je jen systém souborů FAT 12/16/32.

Poznámka k souborům MP3

- Soubory jsou definovány jako skladby a složky jsou definovány jako alba.
- Skladby musí mít příponu „.mp3“ nebo „.MP3“.
- Skladby nemusí být přehrávány v pořadí, v jakém byly pořízeny.
- Některé soubory mohou selhat kvůli velikosti sektoru.

Soubor MP3 na disku

- Tento systém umí rozpoznat až:
 - 255 alb (včetně kořenové složky)
 - 999 skladeb
 - 20 relací
- Disk musí odpovídat normě ISO9660 úroveň 1 nebo 2 (kromě rozšířených formátů).

Soubor MP3 na USB zařízení

- Tento systém umí rozpoznat až:
 - 800 alb (včetně kořenové složky)
 - 8000 skladeb
 - 999 skladeb na album

Rádio

Příprava

Stiskněte [CD/RADIO/AUX] pro výběr „FM“ nebo „AM“.

Ruční ladění

Stiskněte [◀◀] nebo [▶▶] pro naladění požadované stanice.

Pro automatické ladění tlačítko stiskněte a přidržte, dokud se frekvence nezačne rychle měnit. „STEREO“ zobrazí se, když je přijímáno stereo vysílání.

Použití hlavního přístroje

- 1 Stiskněte [TUNE MODE] pro výběr „MANUAL“.
- 2 Stiskněte [◀◀/▶▶] nebo [▶▶/▶▶] pro naladění požadované stanice.

Předvolba paměti

Můžete nastavit až 30 předvoleb FM stanic a 15 předvoleb AM stanic.

Automatická předvolba

- 1 Stiskněte [AUTO PRESET] pro výběr „LOWEST“ nebo „CURRENT“.

LOWEST Ladění se zahájí od nejnižší frekvence.

CURRENT Ladění se zahájí od aktuální frekvence.

- 2 Stiskněte [OK] pro zahájení ukládání předvoleb. Tuner uloží do příslušných kanálů všechny stanice, které může přijímat, a to ve vzestupném pořadí. Pro zrušení stiskněte [■].

Manuální předvolba

- 1 Stiskněte [◀◀] nebo [▶▶] (hlavní přístroj: [◀◀/▶▶] nebo [▶▶/▶▶]) pro naladění požadované stanice.
- 2 Stiskněte [OK].
- 3 Pro výběr čísla předvolby stiskněte číselná tlačítka. Pro nastavení dalších stanic zopakujte kroky 1 až 3. Stanice, která má stejné číslo předvolby nahradí nová stanice.

Volba předvolené stanice

Stiskněte numerická tlačítka, [◀◀] nebo [▶▶] pro výběr předvolby stanice.

Použití hlavního přístroje

- 1 Stiskněte [TUNE MODE] pro výběr „PRESET“.
- 2 Stiskněte [◀◀/▶▶] nebo [▶▶/▶▶] pro výběr předvolby stanice.

Zlepšení kvality zvuku

Když je vybráno „FM“

- 1 Stiskněte [PLAY MENU] pro výběr „FM MODE“.
- 2 Stiskněte [◀, ▶] pro výběr „MONO“ a potom stiskněte [OK].
Pro zrušení vyberte „STEREO“.
„MONO“ se rovněž zruší, se při změně frekvence.
Uložení nastavení
Pokračujte krokem 2 z kapitoly „Manuální předvolba“.

Když je vybráno „AM“

- 1 Stiskněte [PLAY MENU] pro výběr „BEATPROOF“.
- 2 Stiskněte [◀, ▶] pro výběr nastavení, který poskytuje nejlepší příjem a potom stiskněte [OK].

Nastavení přiřazení AM

Pouze pomocí hlavního přístroje

Tento systém může rovněž přijímat vysílání AM v krocích po 10 kHz.

- 1 Stiskněte [CD/RADIO/AUX] pro výběr „FM“ nebo „AM“.
- 2 Stiskněte a přidržte [CD/RADIO/AUX].

Po několika sekundách se na displeji zobrazí aktuální minimální rozhlasová frekvence. Když se minimální frekvence změní, uvolněte tlačítko.

- Abyste se vrátili zpět na původní nastavení, zopakujte výše uvedené kroky.
- Po změně nastavení jsou přednastavené frekvence vymazány.

Záznam

Tento přístroj může nahrávat až 800 složek (maximálně 999 skladeb na albu) nebo celkem 8000 skladeb, v závislosti na dostupné ukládací kapacitě interní paměti nebo USB zařízení v portu **USB B**.

Kontrola dostupného místa k ukládání na USB

V režimu zastavení, stiskněte [DISPLAY].

- Po dobu načítání zařízení přístroj zobrazuje „UPDATE“.
- Pokud k portu **USB B** není připojeno USB zařízení, zobrazí se „NO DEVICE“.

Poznámka:

- Všichni nahrávání jsou ve formátu „.mp3“.
- Nahrávat nemůžete při výběru režimu náhodného přehrávání.
- Během záznamu je vypnuta funkce DJ.
- Režim přehrávání opakujte během nahrávání.
- Po každém nahrávání se vytvoří nové album.
- Sekvenci alba lze po nahrání změnit.
- Nahrávky jsou uloženy ve složce s názvem „REC_DATA“ v zařízení USB nebo interní paměti.
- Během nahrávání na USB červeně bliká indikátor nahrávání USB.

Základní nahrávání

1 Vyberte zdroj, ze kterého chcete nahrávat.

CD-DA

Připravte režim přehrávání disku.

Nahrajte všechny skladby	Vyberte „OFF PLAYMODE“ (➔ „Nabídka přehrávání“).
Nahrávání vybrané skladby	Vyberte „1-TRACK“ (➔ „Nabídka přehrávání“).

Zkontrolujte, zda je disk zastavený.

Rádio

Naladit rozhlasovou stanicí.

Externí zařízení

Připojte a spusťte zařízení (➔ „Externí zařízení“).

2 Stiskněte [MEMORY REC ●/II] nebo [USB REC ●/II] pro zahájení nahrávání.

Zobrazí se název složky, do které se nahrávky ukládají.

Zastavení nahrávání	Stiskněte [■]. Zobrazí se „WRITING“.
Pozastavení nahrávání	Stiskněte [MEMORY REC ●/II] nebo [USB REC ●/II] během nahrávání. Znovu stiskněte pro obnovení nahrávání. Poznámka: Pozastavení může být provedeno pouze během nahrávání z rádia, AUX 1 nebo AUX 2 (s výjimkou režimu „SYNCHRO“). Značka skladby se přidá při každém zastavení (➔ „Přidávání značek skladby“).

Poznámka:

- Před zahájením nahrávání vyčkejte několik sekund, než přístroj připraví USB zařízení.
- Pokud je zaznamenávána další skladba z disku, zobrazuje se to na displeji.

Vysokorychlostní nahrávání

Rychlost nahrávání CD-DA disk:

CD, CD-R: Třikrát (3x) rychleji než normální rychlostí.
CD-RW: Dvakrát (2x) rychleji než normální rychlostí.

1 Vložte disk, který chcete nahrávat.

2 Stiskněte [REC MODE] pro výběr „NORMAL“ nebo „HI-SPEED“ a potom stiskněte [OK].

3 Stiskněte [USB REC ●/II] nebo [MEMORY REC ●/II] pro zahájení nahrávání.

Poznámka:

- Jestliže nemůžete nahrávat při rychlé rychlosti kvůli stavu disku, nahrajte při normální rychlosti.
- Během vysokorychlostního nahrávání je zvuk ztlumen.

Přidávání značek skladby

Při nahrávání z rádia nebo externího zařízení můžete skladby rozdělit s použitím různých režimů.

Před nahráváním

Stiskněte [REC MODE] pro výběr režimu.

MANUAL	Přidejte značku skladby manuálně. Pro přidání značek skladby během nahrávání stiskněte [OK].
SYNCHRO (Pro zdrojů AUX 1 nebo AUX 2)	Nahrávání se spustí automaticky, když další zařízení začne hrát. Nahrávání se pozastaví, když je přibližně na 3 sekundy zjištěn prázdný záznam.
TIME MARK	Skladba se automaticky rozdělí do 5 minutových intervalů.

Poznámka:

- Pokud stisknete [OK] nebo pozastavíte nahrávání, během nahrávání a použijete režim „TIME MARK“, vynuluje se 5 minutové počítadlo.
- V režimu „SYNCHRO“ nemůžete vložit značky skladeb.

Nahrávání MP3 skladeb

Skladby MP3 můžete zaznamenávat z:

- Disku MP3 do **USB B** nebo interní paměti
- **USB A** do **USB B** nebo interní paměti
- **USB B** do interní paměti nebo naopak

1 Připravte zdroj, který chcete nahrávat.

Nahrávejte všechny skladby	Vyberte „OFF PLAYMODE“ (→ „Nabídka přehrávání“).
----------------------------	--

Nahrávání konkrétních alb nebo skladby	Vyberte „1-ALBUM“ nebo „1-TRACK“ (→ „Nabídka přehrávání“).
--	--

2 Stiskněte [MEMORY REC ●/II] nebo [USB REC ●/II] pro zahájení nahrávání.

Zastavení nahrávání	Stiskněte [■]. Nahrávání se zastaví po poslední skladbě alba. Například, jestliže zastavíte nahrávání během čtvrté stopy, budou nahrány pouze první tři stopy. „NO FILE RECORDED“ se zobrazí, jestliže není nahrána žádná stopa.
---------------------	--

Poznámka:

- Nahrávání některých stop může trvat déle.
- Některé skladby nelze nahrávat kvůli stavu zdroje.
- Při záznamu z disku MP3 se název souboru se záznamem liší od původního názvu skladby.
- Při záznamu z **USB A** se název souboru se záznamem shoduje s původním názvem skladby (maximum 32 znaky).

Mazání nahraných skladeb

1 MEMORY

Stiskněte [MEMORY] (hlavní přístroj: [MEMORY/USB]) pro výběr „MEMORY“.

Stiskněte [USB] (hlavní přístroj: [MEMORY/USB]) pro výběr „USB B“.

2 Stiskněte [▲, ▼] pro výběr alba.

3 Stiskněte [◀◀] nebo [▶▶] pro výběr skladby.

4 Stiskněte [EDIT MODE] pro výběr režimu.

TRACK DEL	Smazání jedné skladby.
ALBUM DEL	Smazání jednoho alba (maximálně 999 skladeb).
FORMAT	Formát zařízení USB.
ALL DEL	Smazání všech alb v interní paměti.

5 Stiskněte [OK].

Zobrazí se položka vybraná ke smazání.

6 Stiskněte [OK].

Zobrazí se „SURE? NO“.

7 Stiskněte [◀, ▶] pro výběr „SURE? YES“ a potom stiskněte [OK].

Zobrazí se „WRITING“.

Pro zrušení vyberte „SURE? NO“.

Zvukové a světelné efekty

Zvukové efekty

Předvolba EQ (Preset EQ)

1 Stiskněte [EQ] (hlavní přístroj: [LOCAL EQ]) pro výběr „PRESET EQ“.

2 Stiskněte [▲, ▼] pro výběr požadovaného nastavení předvolby ekvalizéru a potom stiskněte [OK].

Nebo otočte [MULTI CONTROL] pro výběr požadovaného nastavení předvolby ekvalizéru.

Ruční ekvalizér (Manual EQ)

1 Stiskněte [EQ] (hlavní přístroj: [LOCAL EQ]) pro výběr „MANUAL EQ“.

2 Stiskněte [▲, ▼] pro výběr zvukového efektu.

Nebo otočte [MULTI CONTROL] pro výběr zvukového efektu.

3 Stiskněte [◀, ▶] pro výběr nastavení a potom stiskněte [OK].

Nebo stiskněte [◀◀/▶▶] nebo [▶▶/▶▶] pro výběr nastavení.

BASS/MID/TREBLE	-4 až +4
-----------------	----------

SURROUND	„ON SURROUND“ nebo „OFF SURROUND“
----------	-----------------------------------

D.Bass

1 Stiskněte [D.BASS] pro výběr „D.BASS LEVEL“ nebo „D.BASS BEAT“.

Pro zrušení vyberte „OFF D.BASS“.

2 Stiskněte [▲, ▼] pro výběr nastavení a potom stiskněte [OK].

Nebo otočte [MULTI CONTROL] pro výběr nastavení.

Poznámka:

D.BASS BEAT: Tato funkce zesílí úderný nástup bicích/beatu a vytváří důrazný zvuk. V závislosti na konkrétní skladbě nemusí být efekt výrazný.

Světelné efekty

Světelné efekty na přístroji můžete změnit.

Stiskněte [ILLUMINATION] pro výběr požadovaného efektu.

COLOR	Osvětluje v jedné barvě.
-------	--------------------------

AUTO	Osvětluje v jedné barvě. Barva se automaticky mění.
------	---

OFF	Zruší efekt.
-----	--------------

Můžete také stisknout [▲, ▼] a vybrat další nebo předchozí efekt.

Použití hlavního přístroje

Otočte [ILLUMINATION].

Funkce DJ

Funkci Efekt DJ můžete použít k úpravě zvuku nebo přidání samplu mezi skladby.

Použití aplikace „Panasonic MAX Juke“

K získání dalších funkcí si můžete stáhnout a nainstalovat bezplatnou aplikaci „Panasonic MAX Juke“ pro Android z Google Play (Obchod Play), která umožňuje například přehrávání skladeb z několika zařízení současně.

Poznámka:

Funkce DJ se zruší, když přístroj vypnete nebo přepnete na jiný zdroj nebo během nahrávání.

DJ jukebox

USB MEMORY

Stiskněte [JUKEBOX] (hlavní přístroj: [DJ JUKEBOX]). Pro zrušení vyberte „OFF“.

Poznámka:

Přístroj se při zapnutí Funkce DJ Jukebox automaticky přepne na režim opakování.

Změna nastavení opakování

- 1 Stiskněte [PLAY MENU].
- 2 Stiskněte [◀, ▶] pro výběr nastavení a potom stiskněte [OK].

Použití hlavního přístroje

V režimu zastavení, otočte [MULTI CONTROL] pro výběr nastavení a potom stiskněte [▶/III].

RANDOM REPEAT RND ↻	Opakované náhodné přehrávání.
ALL TITLE REPEAT ↻	Zopakuje všechny skladby.
RANDOM MIX REPEAT RND ↻	Opakované náhodné přehrávání. Ke všem skladbám je v intervalech přidán zvuk samplu.

Pokud se zobrazuje „WAITING REQUEST“, můžete pokračovat na další krok bez použití aplikace „Panasonic MAX Juke“.

Změna efektu DJ jukebox

Stiskněte [DJ1] až [DJ6] na hlavní jednotce pro výběr efektu.

[DJ1]	<i>Prolínání.</i> Zvuk aktuální skladby se postupně ztišuje a zvuk další skladby postupně sílí.
[DJ2] až [DJ6]	<i>Ukázkový mix zvuku.</i> Ke všem skladbám je v intervalech přidán zvuk samplu.

Stiskněte tlačítko znovu pro zrušení.

Poznámka:

Efekt DJ jukebox nemůžete vybrat, pokud jste v režimu „RANDOM MIX REPEAT“.

Použití aplikace „Panasonic MAX Juke“

Můžete vyvolat všechny skladby, které chcete prostřednictvím aplikace přehrát.

- Když se zobrazí „MAKING LIST“ (Vytváření seznamu), můžete vyvolat části skladeb.
- Když se zobrazí „WAITING REQUEST“ (Čekající požadavek), můžete vyvolat všechny skladby, které chcete prostřednictvím aplikace přehrát.

DJ vzorník

(Kromě zdrojů AUX 1 a AUX 2)

Pouze pomocí hlavního přístroje

Otočením [MULTI CONTROL] můžete ke hrané skladbě přidat zvuk škrábání nebo zvukový vzorek.

- 1 Stiskněte [DJ SAMPLER].
- 2 Stiskněte [DJ1] až [DJ6] pro výběr požadovaného zvuku.
- 3 Otočte [MULTI CONTROL].

Chcete-li zrušit vzorník DJ

Stiskněte [DJ SAMPLER].

Použití aplikace „Panasonic MAX Juke“

Na zařízení můžete zvukový vzorek změnit. (Obnovení původní tovární nastavení všech zvuků provedete stiskem a přidržením [DJ SAMPLER] při vypnutí funkce DJ vzorník.)

Efekt DJ

(Kromě zdrojů AUX 1 a AUX 2)

Pouze pomocí hlavního přístroje

Funkci Efekt DJ můžete použít pro volbu zvukových efektů.

- 1 Stiskněte [DJ EFFECT].
- 2 Stiskněte [DJ1] až [DJ6] pro výběr efektu.

[DJ1]	PHASER Dodejte zvuku prostorové a rozměrové vlastnosti.
[DJ2]	FILTER Vylepšete nebo odfiltrujte určité zvukové rozsahy.
[DJ3]	SOUND CHOPPER Pravidelně vypínáte zvuk.
[DJ4]	ELECTRO ECHO Přidejte ke zvuku digitální ozvěnu.
[DJ5]	PITCH SHIFTER Nastavte tóny zvuku.
[DJ6]	HARMONIZER Přidejte ke zvuku melodie a vytvořte harmonii.

- 3 Otočte [MULTI CONTROL] pro výběr nastavení.

Zrušení efektu DJ

Stiskněte [DJ EFFECT].

Použití mikrofону

Příprava

Snižení hlasitosti systému na minimální hodnotu před připojením nebo odpojením mikrofónu.

- 1 Připojte mikrofón (není v dodávce) ke konektoru pro mikrofón.**
Typ konektoru: Souosý o průměru Ø 6,3 mm mono
- 2 Otočte [MIC VOL, MIN/MAX] na hlavním přístroji a nastavte hlasitost mikrofónu.**

Chcete-li zpívat s hudbou v pozadí.

- 3 Přehrání zdroje hudby a nastavení hlasitosti v systému.**

Poznámka:

- Pokud během používání vychází podivný zvuk (pískání), oddalte mikrofón od uživatele nebo ztlumte hlasitost mikrofónu.
- Když mikrofón nepoužíváte, odpojte ho a snižte hlasitost mikrofónu na „MIN“.
- Tento přístroj neumožňuje záznam z mikrofónu.

Hodiny a časovače

Nastavení hodin

Přístroj ukazuje čas ve formátu 24 hodin.

- 1 Stiskněte [SETUP] pro výběr „CLOCK“.**
- 2 Stiskněte [◀, ▶] pro nastavení času a potom stiskněte [OK].**

Kontrola času

Stiskněte [SETUP] pro výběr „CLOCK“.

V pohotovostním režimu stiskněte [DISPLAY].

Poznámka:

Pro zachování přesného času pravidelně kontrolujte přesnost času.

Časovač přehrávání a časovač nahrávání (Kromě zdrojů Bluetooth®, AUX 1 a AUX 2)

Můžete nastavit časovač, který zajistí zapnutí v určité době jako budík.

- Budíček (časovač přehrávání).
 - Nahrávání z rádia (časovač nahrávání).
- Časovač přehrávání a časovač nahrávání nemohou být použity najednou.

Příprava

Nastavte hodiny.

- 1 Stiskněte [SETUP] pro výběr „TIMER ADJ“.**
- 2 Stiskněte [◀, ▶] pro výběr „ⓄPLAY“ nebo „ⓄREC“ a potom stiskněte [OK].**
- 3 Stiskněte [◀, ▶] pro nastavení času zapnutí a potom stiskněte [OK].**
- 4 Opakujte krok 3 pro nastavení času vypnutí.**

- 5 Stiskněte [◀, ▶] pro výběr požadovaného zdroje pro časovač přehrávání nebo nahrávání a potom stiskněte [OK].**

- 6 Pro časovač nahrávání, stiskněte [◀, ▶] pro výběr „MEMORY“ nebo „USB B“ pro uložení nahrávky a potom stiskněte [OK].**

Spuštění časovače

- 1 Připravte zdroj.**

Časovač přehrávání	Připravte zdroj hudby, který chcete poslouchat (disk, USB, interní paměť nebo radio) a nastavte hlasitost.
Časovač nahrávání	Připojte USB zařízení ke USB B (pro USB nahrávání) a naladte rádiovou stanici.

- 2 Stiskněte [SETUP] pro výběr „TIMER SET“.**

- 3 Stiskněte [◀, ▶] pro výběr nastavení a potom stiskněte [OK].**

PLAY ON	Spusťte časovač přehrávání.
PLAY OFF	Zrušte časovač přehrávání.
REC ON	Spusťte časovač nahrávání.
REC OFF	Zrušte časovač nahrávání.

Zobrazí se „Ⓞ“.

Systém musí být vypnutý, aby se časovač aktivoval.

Kontrola nastavení

- 1 Stiskněte [SETUP] pro výběr „TIMER ADJ“.**
- 2 Stiskněte [◀, ▶] pro výběr „ⓄPLAY“ nebo „ⓄREC“ a potom stiskněte [OK].**

V pohotovostním režimu dvakrát stiskněte [DISPLAY].

Poznámka:

- Časovač přehrávání spustí přehrávání s nízkou hlasitostí, která se bude postupně zvyšovat na nastavenou úroveň.
- Časovač nahrávání začne 30 vteřin před zvoleným časem vypnutým zvukem.
- Časovač se spustí každý den ve stejný čas, pokud je zapnutý.
- Jestliže systém vypnete a potom znovu zapnete během doby, kdy je časovač spuštěný, časovač se v době ukončení nezastaví.

Časovač vypnutí

Časovač vypnutí vypne systém po uplynutí nastavené doby.

Stiskněte [SLEEP] pro výběr nastavení (v minutách).
Pro zrušení vyberte „OFF“.

30 MIN → 60 MIN → 90 MIN → 120 MIN → OFF

Poznámka:

- Na displeji je vždy zobrazen zbývajícím čas. Zobrazení na displeji se dočasně změní, když provádíte jiné operace.
- Časovače přehrávání nebo nahrávání s časovačem vypnutí mohou být použity najednou.
- Časovač vypnutí má vždy přednost. Dávejte pozor, aby se nastavení časovačů nepřekrývala.

Externí zařízení

Příprava

- Odpojte kabel síťového napájení (AC).
- Vypněte všechna zařízení a přečtěte si příslušné provozní pokyny.

Poznámka:

Komponenty a kabely se prodávají samostatně.

Používání přídavného vstupu

Můžete připojit VCR, DVD přehrávač atd. a prostřednictvím tohoto systému poslouchat zvuk.

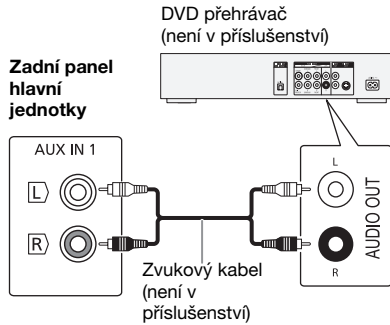

- 1 Připojte externí zařízení.
- 2 Stiskněte [CD/RADIO/AUX] pro výběr „AUX 1“.
- 3 Spusťte přehrávání externího zařízení.

Poznámka:

- Chcete-li připojit zařízení jiné než popsané, obraťte se na prodejce.
- Při použití adaptéru může dojít ke zkreslení zvuku.

Připojení přenosného audio zařízení

Hudbu můžete přehrávat z přenosného audio zařízení.

Příprava

- Abyste předešli zvukové nevyváženosti, vypněte ekvalizér (existuje-li).
- Než připojíte nebo odpojíte přenosné audio zařízení snižte hlasitost systému a přenosného audio zařízení.

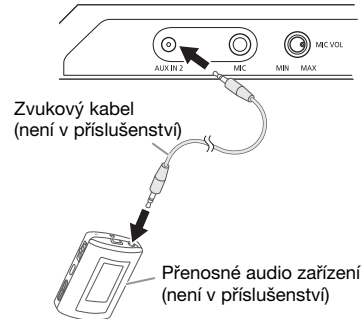

- 1 Přehrávání na přenosném audio zařízení.
Typ konektoru: Stereofonní, souosý o průměru Ø 3,5 mm
- 2 Stiskněte [CD/RADIO/AUX] pro výběr „AUX 2“.
- 3 Přehrávání na přenosném audio zařízení.

Nastavení úrovně vstupu

- 1 Stiskněte [PLAY MENU] pro výběr „INPUT LEVEL“.
- 2 Stiskněte [◀, ▶] pro výběr „NORMAL“ nebo „HIGH“ a potom stiskněte [OK].

Poznámka:

- Během záznamu nelze nastavovat vstupní úroveň záznamu.
- Je-li zvuk na úrovni vstupu „HIGH“ (hlasitý) nevyvážený, vyberte „NORMAL“ (normální).
- Podrobnosti si přečtěte v návodu k použití přenosného audio zařízení.

Další funkce

Automatické vypnutí

Systém se automaticky vypne, když je v nečinnosti po dobu přibližně 20 minut.

- 1** Stiskněte [SETUP] pro výběr „AUTO OFF“.
- 2** Stiskněte [◀, ▶] pro výběr „ON“ a potom stiskněte [OK].
Pro zrušení vyberte „OFF“.

Poznámka:

Tato funkce nefunguje, když je zdrojem rádio nebo když je připojeno zařízení Bluetooth®.

Pohotovostní režim Bluetooth®

Tato funkce automaticky zapne systém, když připojíte spárované zařízení Bluetooth®.

- 1** Stiskněte [SETUP] pro výběr „BLUETOOTH STANDBY“.
- 2** Stiskněte [◀, ▶] pro výběr „ON“ a potom stiskněte [OK].
Pro zrušení vyberte „OFF“.

Poznámka:

Některá zařízení reagují až po delší době. Jestliže jste připojeni k zařízení Bluetooth® před vypnutím systému, počkejte nejméně 5 sekund, než se k tomuto systému znovu připojíte ze svého zařízení Bluetooth®.

Verze softwaru

Můžete si ověřit verzi softwaru systému.

- 1** Stiskněte [SETUP] pro výběr „SW VER.“ a potom stiskněte [OK].
Verze softwaru se zobrazí.
- 2** Znovu stiskněte [OK] pro ukončení.

Údržba

K čištění systému použijte jemný a suchý hadřík.

- Nikdy nepoužívejte k čištění systému líh, ředidlo nebo technický benzín.
- Před použitím chemicky impregnovaného hadříku si přečtěte instrukce přiložené k hadříku.

Odstraňování závad

Před žádostí o opravu proveďte následující kontroly. Nerozumíte-li některému z popisovaných postupů, nebo pokud uvedený postup problém nevyřeší, poraďte se s prodejcem.

Běžné problémy

Přístroj nefunguje.

- Bezpečnostní zařízení bylo aktivováno. Proveďte následující:
 - Stiskněte [⏏/|] na hlavním přístroji pro přepnutí přístroje do pohotovostního režimu. Pokud se přístroj nepřepne do pohotovostního režimu,
 - Stiskněte a přidržte tlačítko nejméně na 10 sekund. Nebo,
 - Odpojte kabel síťového napájení (AC) a znovu jej připojte.
 - Znovu stiskněte [⏏/|] pro zapnutí přístroje. Pokud problém přetrvává, obraťte se na prodejce.

Displej se rozsvítí a plynule přejde do pohotovostního režimu.

- Stiskněte a přidržte [■] na hlavním přístroji pro výběr „DEMO OFF“.

S dálkovým ovladačem nelze provést žádnou operaci.

- Zkontrolujte, zda jsou baterie vloženy správně.

Zvuk je nevyvážený nebo se neozývá žádný zvuk.

- Upravte hlasitost systému.
- Vypněte systém, zjistěte a odstraňte příčinu a potom systém znovu zapněte. Může to být způsobeno přetěžováním reproduktorů nadměrnou hlasitostí nebo výkonem a používáním systému v prostředí s příliš vysokou teplotou.

Během přehrávání je slyšet hučení.

- V blízkosti kabely je vedení síťového napájení (AC) nebo zářivkové osvětlení. Udržujte ostatní zařízení a kabely v dostatečné vzdálenosti od kabely tohoto systému.

Úroveň hlasitosti se sníží.

- Ochranný obvod se aktivoval kvůli nepřetržitému přehrávání s vysokou hlasitostí. Je to z důvodu ochrany systému a zachování kvality zvuku.

Disk

Displej nezobrazuje správně.

Přehrávání se nespustí.

- Disk jste nevložili správně. Vložte ho správně.
- Disk je špinavý. Vyčistěte disk.
- Vyměňte disk, pokud je poškrábaný, zdeformovaný nebo nestandardní.
- Došlo ke kondenzaci. Nechte systém vyschnout po dobu 1 až 2 hodin.

Celkový počet zobrazených skladeb je nesprávný.

Disk nelze číst.

Je slyšet zkreslený zvuk.

- Vložili jste disk, který systém nemůže přehrát. Vyměňte ho za podporovaný typ disku.
- Vložili jste disk, který nebyl dokončen.

USB

Nelze přečíst zařízení USB nebo jeho obsah.

- Formát nebo obsah USB zařízení není kompatibilní se systémem.
- USB zařízení s kapacitou vyšší než 32 GB není za určitých podmínek podporováno.

Pomalá činnost USB zařízení.

- Velké soubory nebo zařízení USB s velkou kapacitou se mohou načítat delší dobu.

Bluetooth®

Spárování nelze provést.

- Zkontrolujte stav zařízení Bluetooth®.
- Zařízení je mimo komunikační dosah 10 m. Přesuňte zařízení blíže k systému.

Zařízení nelze připojit.

- Spárování zařízení se nezdařilo. Zkuste to znovu.
- Párování zařízení bylo nahrazeno. Zkuste to znovu.
- Tento systém mohl být připojen k jinému zařízení. Odpojte jiné zařízení a zkuste zařízení spárovat znovu.
- Systém může mít problém. Vypněte a znovu zapněte přístroj.

Zařízení je připojeno, ale ze systému nevychází zvuk.

- U některých zařízení s integrovanou funkcí Bluetooth® musíte nastavit zvukový výstup na „SC-MAX4000“ ručně. Podrobnosti si přečtěte v návodu k použití příslušného zařízení.

Zvuk vycházející ze zařízení je přerušovaný.

- Zařízení je mimo komunikační dosah 10 m. Přesuňte zařízení blíže k systému.
- Odstraňte všechny překážky mezi systémem a zařízením.
- Interference jiných zařízení používajících kmitočtové pásmo 2,4 GHz (wi-fi router, mikrovlny, bezdrátové telefony apod.). Přesuňte zařízení blíže k systému a dále od ostatních zařízení.
- Vyberte „MODE 1“ pro stabilní komunikaci.

Připojení jedním dotykem (NFC) nefunguje.

- Zkontrolujte systém a zda je zapnutá funkce NFC zařízení.
- Znovu se dotkněte se zařízením a přidržte jej na NFC dotykové zóně tohoto systému.

Obraz a zvuk přehrávání nejsou synchronizovány.

- Restartujte aplikaci přehrávání v zařízení.
- Připojte zařízení k systému pomocí zvukového kabelu (není v příslušenství).

Rádío

Zkreslený zvuk.

- Použijte volitelnou venkovní FM anténu. Anténu by měl instalovat kvalifikovaný technik.

Je slyšet dunění.

- Vypněte televizor nebo jej odsuňte od systému.
- Dochází-li k zjevnému rušení, umístěte mobilní telefony na jiné místo.
- V pásmu AM, vyberte nastavení „BEATPROOF“, který poskytuje nejlepší příjem.

Ozývá se slabé bzučení během vysílání v pásmu AM.

- Oddělte anténu od dalších kabelů.

Displej hlavního přístroje

„ADJUST CLOCK“

- Hodiny nejsou nastaveny. Nastavte hodiny.

„ADJUST TIMER“

- Časovač přehrávání nebo nahrávání není nastaven. Upravte nastavení časovače přehrávání nebo nahrávání.

„ALB FULL“

- Počet alb překročil podporovanou mez.

„AUTO OFF“

- Systém byl 20 minut v nečinnosti, a proto se za jednu minutu vypne. Pro zrušení stiskněte libovolné tlačítko.

**„CAN'T REC“
„DEVICE FULL“**

- Nemůžete nahrávat, protože zbývající nahrávací čas celého zařízení USB je menší než celkový čas hudebního zdroje. Vyměňte za zařízení USB, které má dostatečnou dobu nahrávání a nahrávání proveďte znovu.

„ERROR“

- Byla provedena nesprávná operace. Přečtěte si instrukce a zkuste to znovu.

„ERROR“ (během nahrávání)

- Během přehrávání můžete vybrat jiný zdroj (příklad: rádio, USB, atd.) nebo stisknete [◀◀] nebo [▶▶]. Zastavení nahrávání.
- Při nahrávání ze zdroje AM nemůžete disk otevřít.

„F61“

- Zkontrolujte a opravte zapojení kabelových přívodů reproduktorů.
- Odpojte zařízení USB. Vypněte a znovu zapněte přístroj.

„F70“

- Zkontrolujte připojení Bluetooth®.
- Odpojte zařízení Bluetooth®. Vypněte a znovu zapněte přístroj.

„F76“

- Nastal problém s napájením.
- Odpojte kabel síťového napájení (AC) a obraťte se na prodejce.

„F77“

- Odpojte kabel síťového napájení (AC) a obraťte se na prodejce.

„NO DEVICE“

- Zařízení USB není připojeno. Zkontrolujte připojení.
- Nemůžete nahrávat ani kontrolovat dostupné místo k ukládání na USB, protože k **USB B** není připojeno USB zařízení.

„NO DISC“

- Nevložili jste disk.

„NO PLAY“**„UNSUPPORT“**

- Zkontrolujte obsah. Můžete přehrávat pouze podporovaný formát.
- Soubory v zařízení USB mohou být poškozené. Naformátujte zařízení USB a zkuste to znovu.
- Systém může mít problém. Vypněte a znovu zapněte přístroj.

„NO TRACK“

- Na zařízení USB nebo v interní paměti není žádné album ani stopa.

„PLAYERROR“

- Přehráli jste nepodporovaný soubor MP3. Systém danou skladbu přeskočí a přehraje další.

„REC ERROR“

- Odpojili jste USB zařízení během nahrávání. Připojte USB zařízení a znovu zapněte nahrávání.
- Došlo k chybě při nahrávání na USB. Odpojte USB zařízení a znovu jej připojte.

„REMOTE 1“**„REMOTE 2“**

- Dálkové ovládání a přístroj používají rozdílné kódy. Změňte kód dálkového ovládání.
 - Po zobrazení „REMOTE 1“ stiskněte a přidržte [OK] a [1] nejméně na 4 sekundy.
 - Po zobrazení „REMOTE 2“ stiskněte a přidržte [OK] a [2] nejméně na 4 sekundy.

„TEMP NG“

- Obvod tepelné ochrany se aktivoval a systém se vypne. Nechte přístroj vychladnout, než jej znovu zapnete.
- Zkontrolujte, zda ventilační otvor přístroje není zakrytý.
- Ujistěte se, že je zajištěna dostatečná ventilace přístroje.

„TRK FULL“

- Počet soubory překročil podporovanou mez.

„USB OVER CURRENT ERROR“

- Zařízení USB spotřebovává příliš vysoký výkon. Odpojte zařízení USB, přístroj vypněte a znovu zapněte.

„VBR“

- Přístroj nemůže zobrazit zbývající čas přehrávání u skladeb s proměnnou přenosovou rychlostí sklady (VBR).

Kód dálkového ovladače

Když další zařízení Panasonic reaguje na dálkový ovladač tohoto systému, změňte kód ovladače pro tento systém.

Příprava

Stiskněte [CD/RADIO/AUX] pro výběr „AUX 1“ nebo „AUX 2“.

Nastavení kódu na „REMOTE 2“

- Stiskněte a přidržte [CD/RADIO/AUX] na hlavním přístroji a [2] na dálkovém ovladači, dokud se nezobrazí „REMOTE 2“.
- Stiskněte a přidržte [OK] a [2] nejméně na 4 sekundy.

Nastavení kódu na „REMOTE 1“

- Stiskněte a přidržte [CD/RADIO/AUX] na hlavním přístroji a [1] na dálkovém ovladači, dokud se nezobrazí „REMOTE 1“.
- Stiskněte a přidržte [OK] a [1] nejméně na 4 sekundy.

Resetování paměti systému

Dojde-li k následujícím situacím, resetujte paměť:

- Stisknutí tlačítek nevyvolá žádnou odezvu.
- Chcete vymazat a resetovat obsah paměti.

- Odpojte kabel síťového napájení (AC).
- Při stisknutí [ψ/|] na hlavním přístroji připojte kabel síťového napájení (AC) zpět. Držte stisknuté tlačítko, dokud se nezobrazí „-----“.
- Uvolněte [ψ/|].
Všechna nastavení se vrátí na původní tovární nastavení.
Je třeba znovu nastavit položky paměti.

Specifikace

Zesilovač

Výstupní výkon RMS ve stereo režimu

Hlasitý kanál	350 W na kanál (3 Ω), 1 kHz, 30% THD
Střední kanál	350 W na kanál (3 Ω), 1 kHz, 30% THD
Nízké kanál	500 W na kanál (2 Ω), 100 Hz, 30% THD
Celkový výstupní výkon RMS	2400 W

Disk

Přehrávaný disk (8 cm nebo 12 cm)

CD, CD-R/RW (CD-DA, MP3*)

* MPEG-1 Layer 3, MPEG-2 Layer 3

Čtení

Vlnová délka 790 nm (CD)

Parametry Bluetooth®

Verze	Bluetooth® Verze 2.1 + EDR
Třída	Třída 2
Podporované profily	A2DP, AVRCP, SPP, OPP, FTP
Provozní kmitočet	Pásmo 2,4 GHz, FH-SS
Provozní vzdálenost	10 m bez překážek

Tuner

Frekvenční modulace (FM)

Paměť předvoleb	30 stanic
Frekvenční rozsah	87,50 MHz až 108,00 MHz (50 kHz/krok)
Anténní konektor	75 Ω (nesymetrický)

Amplitudová modulace (AM)

Paměť předvoleb	15 stanic
Frekvenční rozsah	522 kHz až 1629 kHz (9 kHz/krok) 520 kHz až 1630 kHz (10 kHz/krok)

Interní paměti

Paměť

Velikosti paměti	2 GB
Podporované formáty souborů médií	MP3 (*.mp3)

Nahrávání do paměti

Přenosová rychlost přehrávání	128 kbps
Rychlost nahrávání do paměti	1x, 3x max. (pouze pro CD)
Formát nahrávání souboru	MP3 (*.mp3)

Vstup

USB port

Norma USB	USB 2.0 plná rychlost
Podporované formáty souborů médií	MP3 (*.mp3)
Systém souborů USB zařízení	FAT12, FAT16, FAT32

Nahrávání na USB

Přenosová rychlost přehrávání	128 kbps
Rychlost nahrávání na USB	1x, 3x (pouze pro CD)
Formát nahrávání souboru	MP3 (*.mp3)

AUX IN 1

Zvukový vstup Kolíkový konektor

AUX IN 2

Výstup Stereo, konektor 3,5 mm

Mikrofon

Výstup Mono, konektor 6,3 mm

Reproduktory

Reproduktor(y)

Výškový	6 cm kónický
Hlubkový reproduktor	20 cm kónický
SuperWoofer	30 cm kónický

Impedance Hlasitý 3 Ω / Střední 3 Ω / Nízké 2 Ω

Rozměry (Š x V x H) 407 mm x 709 mm x 389 mm

Hmotnost 19 kg

Všeobecně

Napájení AC 220 V až 240 V, 50 Hz

Spotřeba 155 W

Rozměry (Š x V x H) 492 mm x 221 mm x 421 mm

Hmotnost 5,8 kg

Rozsah provozních teplot 0°C až +40°C

Rozsah provozní vlhkosti 35% až 80% relativní (bez kondenzace)

Spotřeba v pohotovostním režimu (přibližně)	0,4 W
Spotřeba v pohotovostním režimu (přibližně) (Při poloze „BLUETOOTH STANDBY“ nastavené na „ON“)	0,5 W

Poznámka:

- Technické údaje podléhají změnám bez předchozího upozornění.
- Hmotnost a rozměry jsou přibližné.
- Celkové harmonické zkreslení je měřeno digitálním spektrálním analyzátořem.

0 technologií Bluetooth®

Panasonic nenes odpovědnost za případné prozrazení dat a/nebo informací, ke kterému může dojít v průběhu bezdrátového přenosu.

Kmitočtové pásmo

- Tento systém používá kmitočtové pásmo 2,4 GHz.

Certifikace

- Tento systém dodržuje frekvenční omezení a obdržel certifikaci prokazující splnění zákonných nařízení týkajících se kmitočtových pásem. Z toho důvodu není zapotřebí povolení k bezdrátovému přenosu.
- Níže uvedené zásahy jsou nezákonné:
 - Oddělení od hlavního přístroje.
 - Odstranění štítku s parametry.

Omezení platná při používání

- Bezdrátový přenos a/nebo použití se všemi zařízeními s technologií Bluetooth® nelze garantovat.
- Všechna zařízení musí odpovídat normám stanoveným společností Bluetooth SIG, Inc.
- V závislosti na parametrech a nastaveních zařízení se spojení nemusí podařit nebo některé operace mohou být odlišné.
- Tento systém podporuje funkce zabezpečení technologie Bluetooth®. Nicméně v některých provozních prostředích nebo při určitých nastaveních toto zabezpečení nemusí být dostatečné. Při bezdrátovém přenosu dat do tohoto systému buďte obezřetní.
- Tento systém neumí přenášet data do zařízení s technologií Bluetooth®.

Dosah při používání

- Toto zařízení používejte ve vzdálenosti maximálně 10 m.
- Různé typy prostředí, překážky nebo interference mohou dosah snížit.

Rušení jinými zařízeními

- Je-li tento přístroj umístěn příliš blízko jiných zařízení s technologií Bluetooth® nebo zařízení používajících kmitočtové pásmo 2,4 GHz, nemusí fungovat správným způsobem a mohou se objevit potíže v podobě šumu a zvukových výpadků způsobených interferencí rádiových vln.
- Tento systém nemusí fungovat správným způsobem, jsou-li rádiové vlny vysílané blízko rádiovou stanicí nebo podobným zařízením příliš silné.

Určené použití

- Tento systém je určen pro normální použití obecného charakteru.
- Nepoužívejte tento systém v blízkosti zařízení nebo v prostředí citlivém na vysokofrekvenční rušení (např.: letiště, nemocnice, laboratoře atd.).

CE1177

Prohlášení o shodě

Společnost „Panasonic Corporation“ tímto prohlašuje, že tento výrobek je ve shodě se základními požadavky a dalšími příslušnými ustanoveními směrnice 1999/5/EC.

Zákazníci si mohou stáhnout kopii originálu prohlášení o shodě pro naše produkty R&TTE z našeho serveru: <http://www.doc.panasonic.de>

Oprávněný zástupce: Panasonic Marketing Europe GmbH, Panasonic Testing Centre, Winsbergring 15, 22525 Hamburg, Německo

Tento produkt je určen pro běžného zákazníka. (Kategorie 3)

Likvidace odpadu z elektrických a elektronických zařízení a baterií

Platí pouze pro Evropskou unii a země se zavedenými recyklačními systémy



Tyto symboly na výrobcích, obalech nebo v průvodní dokumentaci znamenají, že použitá elektrická a elektronická zařízení a baterie nepatří do běžného domácího odpadu.

Správná likvidace, recyklace a opětovné použití jsou možné, jen pokud odevzdáte stará zařízení a použité baterie na sběrných místech v souladu s platnými národními předpisy.

Správnou likvidací pomůžete šetřit cenné zdroje a předcházet možným negativním účinkům na lidské zdraví a na životní prostředí.

Další informace o sběru a recyklaci vám poskytnou místní úřady.

Při nesprávné likvidaci odpadu vám hrozí pokuta v souladu s národní legislativou a místními předpisy.



Poznámka k symbolu baterie (symbol dole):

Tento symbol může být použit v kombinaci s chemickým symbolem. V tomto případě splňuje tento symbol legislativní požadavky, které jsou předepsány pro chemickou látku obsaženou v baterii.

ČESKY

Infolinia (Polska):

801 003 532 – numer dla połączeń z sieci stacjonarnej

22 295 37 27 – numer dla połączeń z sieci stacjonarnej oraz komórkowej

Produkt Panasonic

Produkt objęty jest E-Gwarancją Panasonic.

Prosimy o zachowanie dowodu zakupu.

Warunki gwarancji oraz informacje o produkcie są dostępne na stronie www.panasonic.pl lub pod numerami telefonów:

801 003 532 – numer dla połączeń z sieci stacjonarnej

22 295 37 27 – numer dla połączeń z sieci stacjonarnej oraz komórkowej

Dystrybucja w Polsce

Panasonic Marketing Europe GmbH

(Spółka z ograniczoną odpowiedzialnością)

Oddział w Polsce

ul. Wołoska 9A, 02-583 Warszawa

Manufactured by: Panasonic Corporation
Kadoma, Osaka, Japan
Importer for Europe: Panasonic Marketing Europe GmbH
Panasonic Testing Centre
Winsbergring 15, 22525 Hamburg, Germany



Panasonic Corporation
Web Site: <http://www.panasonic.com>

(En) (Ge) (Fr) (It) (Po) (Cz)

RQT0A38-D

L0515CH0

© Panasonic Corporation 2015