

# Panasonic®

Bedienungsanleitung  
Mode d'emploi  
Istruzioni per l'uso  
Gebruiksaanwijzing

Aktiv-Lautsprechersystem  
Système d'enceinte active  
Sistema di diffusori attivi  
Actief Luidsprekersysteem

Model No. SC-CMAX5

DEUTSCH

FRANÇAIS

ITALIANO

NEDERLANDS

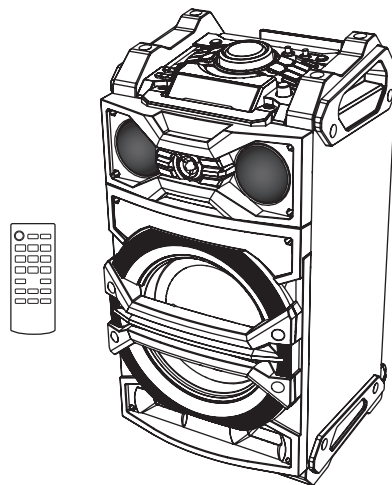

Wir möchten Ihnen dafür danken, dass Sie sich für dieses Gerät entschieden haben. Bitte lesen Sie diese Anleitung vor der Inbetriebnahme dieses Produkts aufmerksam durch, und bewahren Sie dieses Handbuch für spätere Bezugnahme griffbereit auf.

Merci d'avoir porté votre choix sur cet appareil. Veuillez lire attentivement les présentes instructions avant d'utiliser ce produit, et conserver ce manuel pour utilisation ultérieure.

La ringraziamo dell'acquisto di questo prodotto. Leggere attentamente queste istruzioni prima di utilizzare il presente prodotto, e conservare questo manuale per usi futuri.

Dank u voor de aankoop van dit product. Lees deze instructies zorgvuldig door voordat u dit product gebruikt en bewaar deze handleiding, zodat u deze later kunt raadplegen.

E

RQT0A50-D

Confidential until 2015/08/15

## Sicherheitsmaßnahmen

### WARNUNG

#### Gerät

- Zur Reduzierung der Gefahr von Brand, elektrischem Schlag und Beschädigung:
  - Setzen Sie dieses Gerät weder Regen, noch Feuchtigkeit, Tropfen oder Spritzern aus.
  - Stellen Sie keine mit Flüssigkeiten gefüllten Gefäße, wie Vasen, auf dieses Gerät.
  - Ausschliesslich das empfohlene Zubehör verwenden.
  - Entfernen Sie die Abdeckungen nicht.
  - Reparieren Sie dieses Gerät nicht selbst. Wenden Sie sich zur Wartung an qualifiziertes Kundendienstpersonal.
- Lassen Sie keine Gegenstände aus Metall in dieses Gerät fallen.

#### Netzkabel

- Der Netzstecker ist das trennende Gerät. Installieren Sie dieses Gerät so, dass der Netzstecker sofort aus der Wandsteckdose gezogen werden kann.

### ACHTUNG

#### Gerät

- Zur Reduzierung der Gefahr von Brand, elektrischem Schlag und Beschädigung:
  - Installieren oder positionieren Sie dieses Gerät nicht in einem Bücherregal, Einbauschrank oder einem sonstigen engen Raum. Stellen Sie eine gute Belüftung des Gerätes sicher.
  - Achten Sie darauf, die Entlüftungsschlitze des Gerätes nicht durch Gegenstände aus Papier oder Stoff zu blockieren, z.B. Zeitungen, Tischdecken und Vorhänge.
  - Stellen Sie keine Quellen offener Flammen, z.B. brennende Kerzen, auf das Gerät.
  - Setzen Sie dieses Gerät keinem direkten Sonnenlicht, hohen Temperaturen, starker Feuchtigkeit und übermäßigen Erschütterungen aus.
- Dieses Gerät ist für den Betrieb in Ländern mit gemäßigtem Klima bestimmt.
- Dieses Gerät kann beim Betrieb Hochfrequenzstörungen auffangen, die durch die Benutzung von Mobiltelefonen verursacht werden. Sollte eine solche Störung festgestellt werden, sollte das Handy in größerer Entfernung zu diesem Gerät betrieben werden.
- Erlauben Sie Kindern nicht, auf dieses Gerät zu klettern.
- Stapeln Sie keine Gegenstände auf diesem Gerät.
- Stellen Sie dieses Gerät auf eine ebene Oberfläche.
- Seien Sie vorsichtig, wenn Sie das Gerät anheben.
  - Heben Sie es gegebenenfalls mit mehr als einer Person an.
- Berühren Sie nicht die hallenden Oberflächen der Lautsprechermembran:
  - Dies kann die Lautsprechermembran beschädigen.
  - Die Lautsprechermembran kann heiß sein.
- Stellen Sie Ihre Füße nicht unter das Gerät oder in dessen Radbereiche.
- Eine unsachgemäße Handhabungs- oder Transportweise kann zum Fallen etc. des Geräts führen, was Schäden und/oder Verletzungen verursachen kann.
- Seien Sie vorsichtig, wenn sich Babys oder Kinder in der Nähe befinden.



2

2

RQT0A50

#### Batterie

- Explosionsgefahr bei falschem Anbringen der Batterie. Ersetzen Sie die Batterie nur durch den vom Hersteller empfohlenen Typ.
- Wenden Sie sich zur Entsorgung der Batterien an die lokalen Behörden oder erfragen Sie die richtige Vorgehensweise zur Entsorgung.
- Niemals starker Hitze oder offenem Feuer aussetzen.
- Lassen Sie die Batterie(n) nie längere Zeit in einem Auto mit geschlossenen Türen und Fenstern zurück, das direkter Sonneneinstrahlung ausgesetzt ist.
- Nehmen Sie die Batterien nicht auseinander, und schließen Sie sie nicht kurz.
- Laden Sie Alkali- oder Manganbatterien nicht wieder auf.
- Verwenden Sie keine Batterien mit teilweise abgelöstem Mantel.
- Entfernen Sie die Batterien, wenn Sie die Fernbedienung über längere Zeit nicht benutzen. Bewahren Sie sie an einem kühlen, dunklen Ort auf.

CE1177

#### Konformitätserklärung

"Panasonic Corporation" bestätigt hiermit, dass dieses Produkt den grundlegenden Anforderungen und den weiteren zutreffenden Vorgaben der Richtlinie 1999/5/EC entspricht.

Kunden können eine Kopie der Original-Konformitätserklärung zu unseren R&TTE-Produkten von unserem KE-Server herunterladen: <http://www.doc.panasonic.de>

Kontaktadresse des zugelassenen Vertragsbüros:  
Panasonic Marketing Europe GmbH, Panasonic Testing Centre,  
Winsbergring 15, 22525 Hamburg, Deutschland

Das Produkt ist für den allgemeinen Bedarf vorgesehen. (Kategorie 3)

#### Entsorgung von Altgeräten und Batterien Nur für die Europäische Union und Länder mit Recyclingsystemen

Dieses Symbol, auf den Produkten, der Verpackung und/oder den Begleitdokumenten, bedeutet, dass gebrauchte elektrische und elektronische Produkte sowie Batterien nicht in den allgemeinen Hausmüll gegeben werden dürfen.

Bitte führen Sie alte Produkte und verbrauchte Batterien zur Behandlung, Aufarbeitung bzw. zum Recycling gemäß den gesetzlichen Bestimmungen den zuständigen Sammelpunkten zu. Indem Sie diese Produkte und Batterien ordnungsgemäß entsorgen, helfen Sie dabei, wertvolle Ressourcen zu schützen und eventuelle negative Auswirkungen auf die menschliche Gesundheit und die Umwelt zu vermeiden.

Für mehr Informationen zu Sammlung und Recycling, wenden Sie sich bitte an Ihren örtlichen Abfallentsorgungsdienstleister. Gemäß Landesvorschriften können wegen nicht ordnungsgemäßer Entsorgung dieses Abfalls Strafgeelder verhängt werden.

#### Hinweis für das Batteriesymbol

(Symbol unten):

Dieses Symbol kann in Kombination mit einem chemischen Symbol abgebildet sein. In diesem Fall erfolgt dieses auf Grund der Anforderungen derjenigen Richtlinien, die für die betreffende Chemikalie erlassen wurden.



## Inhaltsverzeichnis

Sicherheitsmaßnahmen .....	2
Zubehör .....	3
Audioquellen .....	3
Lizenzen .....	3
Pflege des Geräts .....	4
Über Bluetooth® .....	4
Bewegen dieses Geräts .....	5
Fernbedienungsanleitung .....	6
Verbindung mit der Spannungsversorgung .....	7
Anschluss eines USB-Geräts .....	8
Betrieb von Bluetooth® .....	8
Steuerungen der Medienwiedergabe .....	9
Sound- und Beleuchtungseffekte .....	11
Aufnahme (USB, AUX) .....	11
Uhr und Timer .....	13
Externes Gerät .....	14
Verwendung eines Mikrofons oder einer Gitarre .....	15
Sonstige .....	16
Fehlerbehebung .....	17
Technische Daten .....	20

### Hinweise zu Beschreibungen in dieser Bedienungsanleitung

- Seitenverweise werden dargestellt als "→ ○○".
- Wenn nicht anders angegeben, werden die Bedienvorgänge unter Verwendung der Fernbedienung beschrieben.

## Zubehör

Überprüfen Sie bitte das mitgelieferte Zubehör vor Inbetriebnahme des Geräts.

- 2 x Netzkabel
- 1 x Batterie für die Fernbedienung
- 1 x Fernbedienung (N2QAYB001000)



- Bitte verwenden Sie das mitgelieferte Netzkabel, das sich für die Netzsteckdose eignet.
- Das Netzkabel darf nicht für andere Geräte benutzt werden.
- Stand der in dieser Bedienungsanleitung aufgeführten Produktnummern ist Mai 2015. Änderungen vorbehalten.

## Audioquellen

Die folgenden Kennzeichen geben die Verfügbarkeit der Funktion an.

**USB**: USB-Geräte, die MP3-Dateien enthalten (→ unten)

**Bluetooth**: Angeschlossenes Bluetooth®-Gerät (→ 8)

**AUX**: Externes Gerät, das mit dem AUX IN 1- oder AUX IN 2-Anschluss verbunden ist (→ 14)

### ■ Kompatible USB-Geräte

- Dieses Gerät gewährleistet nicht den Anschluss an alle USB-Geräte.
- Die Dateisysteme FAT12, FAT16 und FAT32 werden unterstützt.
- Dieses Gerät unterstützt USB 2.0 Full Speed.
- Dieses Gerät unterstützt USB-Geräte mit bis zu 32 GB.
- Bei Anschluss eines Multiport-USB-Kartenlesers, wird nur eine Speicherkarte ausgewählt. Dies ist gewöhnlich die zuerst eingesteckte Speicherkarte.

### ■ Kompatible MP3-Dateien

- Unterstütztes Format: Dateien mit der Erweiterung ".mp3" oder ".MP3".
- Je nach Art der Erstellung der MP3-Dateien können diese u.U. nicht in der von Ihnen nummerierten Reihenfolge oder überhaupt nicht wiedergegeben werden.
- Dateien werden als Titel definiert und Ordner werden als Alben definiert.
- Dieses System kann bis zu 800 Alben (maximal 999 Titel in einem Album) oder insgesamt 8000 Titel abspielen oder aufnehmen, je nach verfügbarer Speicherkapazität.

## Lizenzen

Die MPEG Layer-3 Audio-Codierttechnologie wurde von Fraunhofer IIS und Thomson lizenziert.

Die Bluetooth®-Wortmarke und -Logos sind eingetragene Markenzeichen von Bluetooth SIG, Inc. und jede Verwendung dieser Marken durch Panasonic Corporation erfolgt unter Lizenz. Andere Markenzeichen und Markennamen sind Schutzmarken der jeweiligen Eigentümer.

Google Play und Android sind Markenzeichen von Google Inc.

DEUTSCH

## Pflege des Geräts

### Verhindern von Beschädigungen an den Lautsprechern

- Wenn Sie über einen längeren Zeitraum Musik mit hohem Pegel wiedergeben, kann es zu Schäden an den Lautsprechern und zur Verringerung der Lebensdauer der Lautsprecher kommen.
- Reduzieren Sie in diesen Fällen die Lautstärke, um Schäden zu verhindern:
  - Wenn der Sound verzerrt ist.
  - Wenn Sie die Soundqualität anpassen.

### Das Gerät mit einem weichen, trockenen Tuch reinigen

Ziehen Sie vor der Wartung des Geräts das Netzkabel.

- Wenn Schmutz hartnäckig ist, wringen Sie ein nasses Tuch gründlich aus, um den Schmutz abzuwischen und trocknen Sie es mit einem trockenen Tuch ab.
- Verwenden Sie keinesfalls Alkohol, Farbverdünner oder Benzin für dieses Gerät.
- Bevor Sie ein chemisch behandeltes Tuch verwenden, lesen Sie aufmerksam die Anleitungen des Tuches.

### Entsorgung oder Weitergabe des Geräts

Dieses Gerät kann die Benutzereinstellungen beibehalten. Wenn Sie dieses Gerät entsorgen oder weitergeben, befolgen Sie das Verfahren für das Zurücksetzen auf die werksseitigen Standardeinstellungen und das Löschen der Benutzereinstellungen.

- (→ 17, "So setzen Sie alle Einstellungen auf die werksseitigen Standardeinstellungen zurück.")
- Das Bedienprotokoll könnte im Gerätespeicher gespeichert sein.

## Über Bluetooth®

Panasonic übernimmt keine Verantwortung für Daten und/oder Informationen, die während einer drahtlosen Übertragung gefährdet sind.

### Verwendetes Frequenzband

- Dieses System verwendet das 2,4 GHz Frequenzband.

### Zertifizierung dieses Geräts

- Dieses System entspricht den Frequenzbeschränkungen und wurde gemäß dem Frequenzrecht zertifiziert. Daher ist keine Drahtlosgenehmigung erforderlich.
- Die unten genannten Handlungen sind in einigen Ländern strafbar:
  - Ein Auseinanderbauen oder Modifizieren des Systems.
  - Ein Entfernen der Spezifikationskennzeichnungen.

### Nutzungsbeschränkungen

- Die drahtlose Übertragung und/oder Nutzung mit allen mit Bluetooth® ausgerüsteten Geräten kann nicht garantiert werden.
- Alle Geräte müssen den durch Bluetooth SIG, Inc. festgelegten Standards entsprechen.
- Je nach Spezifikationen und Einstellungen eines Gerätes, kann die Verbindung unter Umständen nicht hergestellt werden, oder einige Funktionen können sich unterscheiden.
- Dieses System unterstützt Bluetooth®-Sicherheitsfunktionen. Aber je nach Betriebsumgebung und/oder Einstellungen, ist diese Sicherheit möglicherweise nicht ausreichend. Übertragen Sie mit Vorsicht drahtlos Daten an dieses System.
- Dieses System kann keine Daten an ein Bluetooth®-Gerät übertragen.

### Einsatzbereich

- Verwenden Sie dieses Gerät bei einer maximalen Reichweite von 10 m. Die Reichweite kann je nach Umgebung, Hindernissen oder Interferenzen, abnehmen.

### Interferenz von anderen Geräten

- Dieses System kann aufgrund von Funkwelleninterferenzen nicht korrekt funktionieren und es können Störungen wie Rauschen und Tonsprünge auftreten, wenn dieses System zu nahe an anderen Bluetooth®-Geräten oder Geräten aufgestellt ist, die das 2,4 GHz-Band verwenden.
- Dieses System könnte nicht korrekt funktionieren, wenn die Funkwellen einer nahe gelegenen Sendestation, etc. zu stark sind.

### Verwendungszweck

- Dieses System ist nur für den normalen, allgemeinen Gebrauch gedacht.
- Verwenden Sie dieses System nicht in der Nähe von Geräten oder in einer Umgebung, die gegenüber hochfrequenten Störungen empfindlich ist (Beispiel: Flughäfen, Krankenhäuser, Labors, etc).



## Bewegen dieses Geräts

Sie können dieses Gerät einfach mit Hilfe seiner Räder bewegen.

### Vorbereitung

- Stellen Sie sicher, dass Sie alle angeschlossenen Geräte und Kabel von diesem Gerät entfernen.

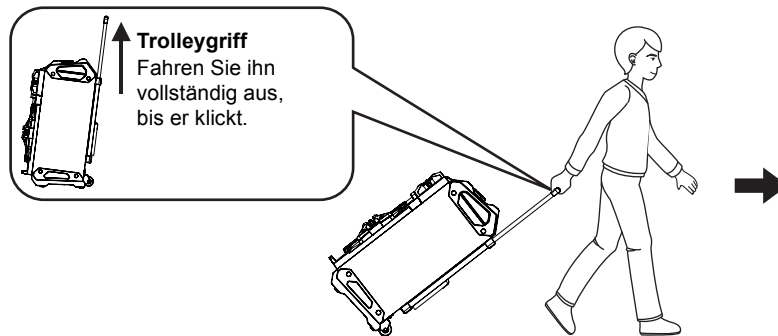

- Seien Sie beim Ziehen am Steilhang vorsichtig.
- Vermeiden Sie das Ziehen über raue oder unebene Oberflächen.
- Ziehen Sie nicht über Stufen.
- Tragen Sie das Gerät, um es über Hindernisse zu transportieren.
- Drücken Sie den Trolleygriff nach dem Transport immer vollständig nach unten.
- Dieses Lautsprechersystem hat keine magnetische Abschirmung. Stellen Sie es nicht in die Nähe eines TV-Geräts, eines PCs oder anderer magnetischer Geräte.

### Tragen des Geräts

Greifen Sie die oberen Griffe (A), um das Gerät zu tragen.

### Verwendung der Zubehörtasche (B)

Für Ihren Komfort während des Transports können Sie einige Zubehörteile in dieser Tasche verstauen.

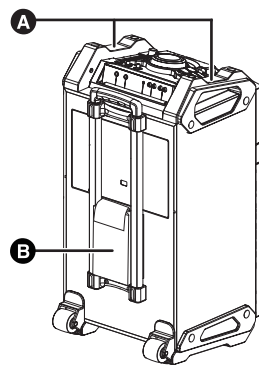

## Fernbedienungsanleitung

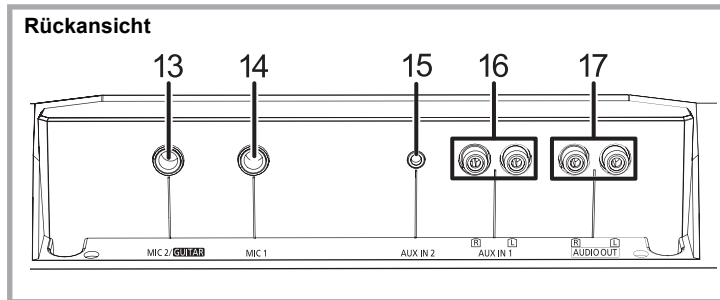

### Fernbedienung

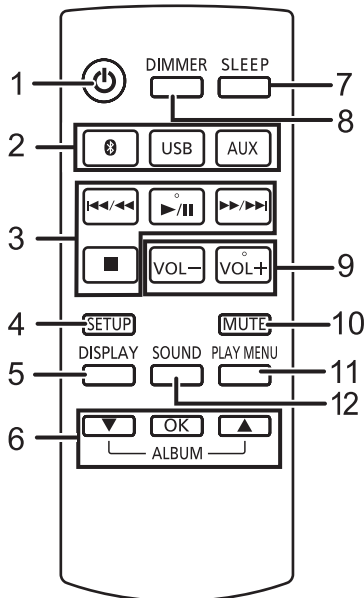

### Draufsicht

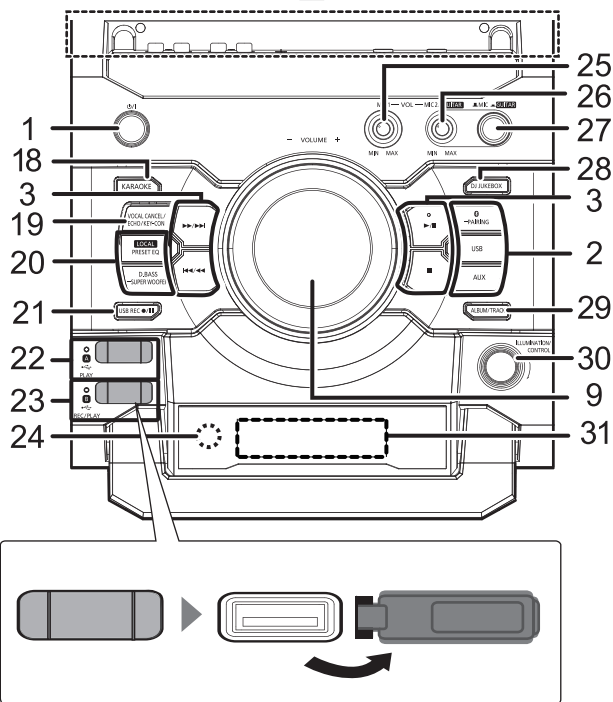

#### ■ Verwendung der Fernbedienung

Legen Sie die Batterie so ein, dass die Pole (+ und -) mit denen in der Fernsteuerung übereinstimmen. Auf den Fernbedienungs-Signalsensor an diesem Gerät richten.

- Um Interferenzen zu vermeiden, stellen Sie keine Objekte vor den Signalsensor.

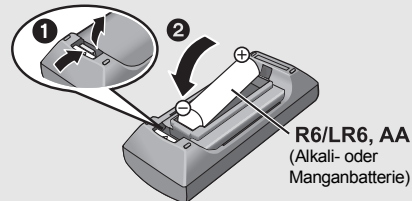

6

6

RQT0A50

- |  |  |
|--|--|
| <ol style="list-style-type: none"> <li>1 <b>Bereitschafts-/Ein-Schalter</b> [⏻], [⏻/⏺]<br/>Drücken Sie diese Taste, um das Gerät ein- oder in den Stand-by-Modus zu schalten. Auch im Stand-by-Modus verbraucht das Gerät eine geringe Menge Strom.</li> <li>2 <b>Auswählen der Audioquelle</b><br/>Am Gerät:<br/>Um die Bluetooth®-Kopplung zu starten, halten Sie [🔗-PAIRING] gedrückt, wenn Sie sich in der Bluetooth®-Quelle befinden.</li> <li>3 <b>Steuertasten für grundlegende Wiedergabefunktionen</b></li> <li>4 <b>Betreten des Setup-Menüs</b></li> <li>5 <b>Ändern der angezeigten Informationen</b></li> <li>6 <b>Auswahl/OK</b></li> <li>7 <b>Schlaf-Timer einstellen</b></li> <li>8 <b>Dimmen Sie das Display und schalten Sie die Beleuchtung aus</b><br/>Drücken Sie die Taste erneut, um den Vorgang rückgängig zu machen.</li> <li>9 <b>Anpassen der Lautstärke (0 (min.) bis 50 (max.))</b></li> <li>10 <b>Stummschalten des Tons</b><br/>Drücken Sie die Taste erneut, um den Vorgang rückgängig zu machen. "MUTE" wird auch rückgängig gemacht, wenn die Lautstärke geregelt oder das Gerät ausgeschaltet wird.</li> <li>11 <b>Stellen Sie das Wiedergabe-Menüelement ein</b></li> <li>12 <b>Betreten des Sound-Menüs</b></li> <li>13 <b>Mikrofonbuchse 2/Gitarren-Eingangsbuchse</b></li> <li>14 <b>Mikrofonbuchse 1</b></li> <li>15 <b>AUX IN 2-Buchse</b></li> </ol> | <ol style="list-style-type: none"> <li>16 <b>AUX IN 1-Buchse</b></li> <li>17 <b>AUDIO OUT-Buchse</b></li> <li>18 <b>Gehen Sie in den KARAOKE-Modus</b></li> <li>19 <b>Wählen Sie Vocal Cancel, Echo oder die Tonartsteuerung</b></li> <li>20 <b>Wählen Sie die Soundeffekte</b></li> <li>21 <b>Aufnahme-Betriebssteuerung</b></li> <li>22 <b>USB A</b><br/>USB-Port zur Wiedergabe<br/>USB-Statusanzeige</li> <li>23 <b>USB B</b><br/>USB-Port zur Aufnahme/Wiedergabe<br/>USB-Statusanzeige</li> <li>24 <b>Fernbedienungs-Signalsensor</b><br/>Abstand: Ca. 7 m direkt von der Vorderseite<br/>Winkel: Ungefähr 20° nach oben und unten, 30° nach links und rechts</li> <li>25 <b>Passen Sie die Lautstärke von Mikrofon 1 an</b></li> <li>26 <b>Passen Sie die Lautstärke von Mikrofon 2 oder Gitarre an</b></li> <li>27 <b>Mikrofon 2- oder Gitarrenschalter (→ 15)</b></li> <li>28 <b>Wählen Sie die DJ-Jukebox (→ 10)</b></li> <li>29 <b>Wählen Sie den MP3-Album- oder Titel-Suchmodus (→ 9)</b></li> <li>30 <b>Ändern Sie die Beleuchtungseinstellung (→ 11)</b><br/>Suchen Sie MP3-Titel oder Alben (→ 9)<br/>Ändern Sie den<br/>DJ-Jukebox-Wiedergabemodus (→ 10)</li> <li>31 <b>Display</b></li> </ol> |
|--|--|

## Verbindung mit der Spannungsversorgung

Dieses Gerät (hinten)

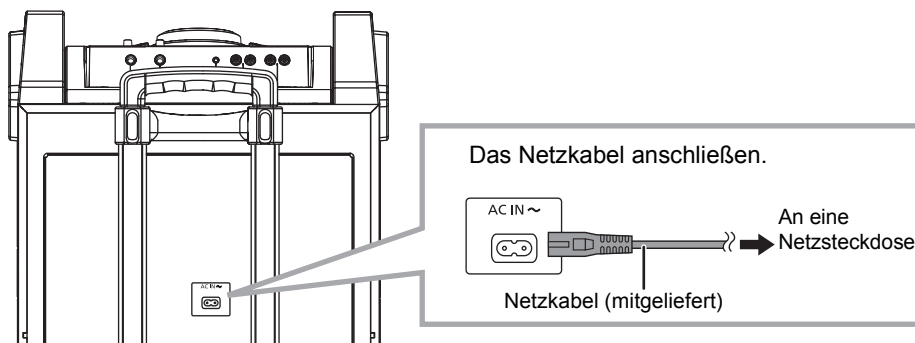

### Einsparen von Energie

Dieses System verbraucht auch dann eine geringe Menge Strom (→ 20), wenn es sich im Standby-Modus befindet. Trennen Sie die Stromversorgung, wenn Sie das System nicht verwenden.

Einige Einstellungen gehen verloren, wenn Sie die Verbindung zu diesem System trennen. Sie müssen diese erneut vornehmen.

## Anschluss eines USB-Geräts

### Vorbereitung

- Sichern Sie Ihre Daten, bevor Sie ein USB-Gerät an dieses Gerät anschließen.

Dieses Gerät (oben)

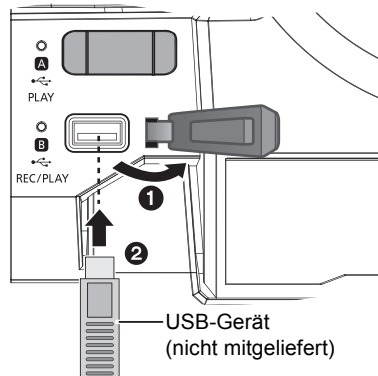

- 1 Reduzieren Sie die Lautstärke und verbinden Sie das USB-Gerät mit dem USB-Port.
- 2 Drücken Sie [USB] um "USB A" oder "USB B" zu wählen.  
Sobald ausgewählt, leuchtet die entsprechende USB-Statusanzeige grün.



- Setzen Sie das USB-Gerät direkt ein. Verwenden Sie kein USB-Verlängerungskabel.
- Bitte trennen Sie das USB-Gerät, wenn Sie es nicht mehr verwenden.
- Stoppen Sie den USB-Betrieb, bevor Sie das USB-Gerät ausstecken.

8

8

RQT0A50

## Betrieb von Bluetooth®

Sie können den Sound vom Bluetooth®-Audiogerät drahtlos von diesem Gerät anhören.

- Wegen Details siehe Bedienungsanleitung des Bluetooth®-Geräts.

### Verbindung über das Bluetooth®-Menü

#### Vorbereitung

- Schalten Sie die Bluetooth®-Funktion des Geräts ein und stellen Sie das Gerät in der Nähe des Geräts auf.

#### ■ Kopplung mit Bluetooth®-Geräten

- 1 Drücken Sie [ ] zur Auswahl von "BLUETOOTH".  
↳ Wird "PAIRING" auf dem Display angezeigt, gehen Sie zu Schritt 4.

#### So geben Sie den Kopplungs-Modus\* ein

- 2 Drücken Sie [PLAY MENU] zur Auswahl von "PAIRING".
- 3 Drücken Sie [▲, ▼] zur Auswahl von "OK? YES" und drücken Sie dann [OK].

#### So koppeln Sie mit einem Gerät

- 4 Wählen Sie "SC-CMAX5" aus dem Bluetooth®-Menü des Bluetooth®-Geräts.  
↳ Die MAC-Adresse (z.B. 6C:5A:B5:B3:1D:0F) kann angezeigt werden, bevor "SC-CMAX5" angezeigt wird.  
↳ Der Name des angeschlossenen Geräts wird einige Sekunden lang am Display angezeigt.
- 5 Starten Sie die Wiedergabe auf dem Bluetooth®-Gerät.

※ Sie können auch den Kopplungs-Modus eingeben, indem Sie [ ]-PAIRING] auf dem Gerät drücken und halten.

### ■ Anschluss eines gekoppelten Bluetooth®-Geräts

- 1 Drücken Sie [ ] zur Auswahl von "BLUETOOTH".  
↳ "BLUETOOTH READY" wird auf dem Display eingeblendet.
- 2 Wählen Sie "SC-CMAX5" aus dem Bluetooth®-Menü des Bluetooth®-Geräts.  
↳ Der Name des angeschlossenen Geräts wird einige Sekunden lang am Display angezeigt.
- 3 Starten Sie die Wiedergabe auf dem Bluetooth®-Gerät.



- Bei Aufforderung zur Eingabe des Zugangsschlüssels "0000" eingeben.
- Mit diesem Gerät können Sie bis zu 8 Geräte registrieren. Wird ein 9. Gerät angekoppelt, wird das Gerät, das am längsten nicht verwendet wurde, ersetzt.
- Dieses Gerät kann nur mit einem Gerät auf einmal verbunden werden.
- Wird "BLUETOOTH" als Quelle ausgewählt, versucht dieses Gerät automatisch, den Anschluss an das zuletzt angeschlossene Bluetooth®-Gerät herzustellen. ("LINKING" wird während des Vorgangs auf dem Display angezeigt.) Wenn der Anschlussversuch nicht gelingt, versuchen Sie erneut eine Verbindung herzustellen.
- Wenn Sie Videoinhalte mit dieser Funktion ansehen, sind die Video- und Audioausgabe möglicherweise nicht synchron.

## Bluetooth® Übertragungsmodus

Sie können den Übertragungsmodus ändern, um der Übertragungs- oder Tonqualität Vorrang zu geben.

### Vorbereitung

- Drücken Sie [F5] zur Auswahl von "BLUETOOTH".
- Ist bereits ein Bluetooth®-Gerät angeschlossen, dieses abtrennen.

**1** Drücken Sie wiederholt [PLAY MENU] zur Auswahl von "LINK MODE".

**2** Betätigen Sie [▲, ▼], um den Modus auszuwählen und dann [OK].

**MODE 1:** Betonung der Konnektivität

**MODE 2:** Betonung der Klangqualität



- Wählen Sie "MODE 1" wenn der Sound unterbrochen wird.
- Die werkseitige Standardeinstellung ist "MODE 2".

## Abtrennen eines Bluetooth®-Geräts

**1** Während ein Bluetooth®-Gerät angeschlossen ist:

Drücken Sie wiederholt [PLAY MENU] zur Auswahl von "DISCONNECT?".

**2** Drücken Sie [▲, ▼] zur Auswahl von "OK? YES" und drücken Sie dann [OK].



- Sie können das Bluetooth® Gerät auch durch Drücken und Halten von [F5]-PAIRING auf dem System ausschalten.
- Das Bluetooth®-Gerät wird abgeschaltet, wenn eine andere Audioquelle (z. B., "USB A") ausgewählt wird.

## Steuerungen der Medienwiedergabe

### Vorbereitung

- Schalten Sie das Gerät ein.
- Stecken Sie das USB-Gerät ein oder verbinden Sie das Bluetooth®-Gerät.
- Drücken Sie [USB] oder [F5] zur Wahl der Audioquelle.

### Grundsteuerungen

(**USB**, **Bluetooth**)

Wiedergabe	Drücken Sie [▶/  ].
Stopp	Drücken Sie [■]. • <b>USB</b> Die Stelle wird gespeichert und "RESUME" wird angezeigt. – Drücken Sie [▶/  ], um fortzufahren. – Drücken Sie erneut [■], um die Position zu leeren.
Pause	Drücken Sie [▶/  ]. Drücken Sie erneut, um die Wiedergabe fortzusetzen.
Überspringen	Drücken Sie [◀◀/▶▶] oder [▶▶/▶▶], um einen Titel zu überspringen. <b>USB</b> Drücken Sie [▲] oder [▼], um das MP3-Album zu überspringen.
Suchlauf	Während Wiedergabe oder Pause [◀◀/▶▶] oder [▶▶/▶▶] drücken und gedrückt halten.

### Suchen von MP3-Titeln oder Alben (**USB**)

#### Nur vom Gerät

- 1 Drücken Sie [ALBUM/TRACK], um den Album- oder Titel-Suchmodus auszuwählen.
- 2 Während "☐"(Album) oder "♪"(Titel) blinkt, drehen Sie [ILLUMINATION/CONTROL], um zu suchen.

### Zum Anzeigen von Informationen

Wiederholt [DISPLAY] betätigen.



- Zur Verwendung der Fernbedienung dieses Geräts mit einem Bluetooth®-Gerät muss das Bluetooth®-Gerät AVRCP (Audio Video Remote Control Profile) unterstützen. Je nach dem Status des Geräts könnten einige Steuerungen nicht möglich sein.
- Maximal anzeigbare Zeichen:  
**USB**: ca. 32  
**Bluetooth**: ca. 16
- Dieses System unterstützt die Vers. 1 und 2 der ID3 Tags. Nicht unterstützte Textdaten werden gar nicht oder in anderer Form angezeigt.
- Album- und Titelkennzeichnung für MP3-Dateien.

z. B.

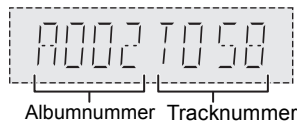

## DJ-Jukebox (USB)

Sie können die DJ-Jukebox verwenden, um einen Überblendungseffekt zwischen Liedern hinzuzufügen. Sie können außerdem zusätzliche Funktionen mit der App "Panasonic MAX Juke" verwenden (→ unten).

- 1 Drücken Sie wiederholt [PLAY MENU] zur Auswahl von "JUKEBOX".
- 2 Drücken Sie [▲, ▼] zur Auswahl der Einstellung und drücken Sie dann [OK].

OFF CROSSFADE	Einschalten der DJ-Jukebox ohne Überblendungseffekt.
ON CROSSFADE	Einschalten der DJ-Jukebox mit Überblendungseffekt.
OFF	Ausschalten der DJ-Jukebox.

### Verwendung des Geräts

Drücken Sie wiederholt [DJ JUKEBOX] zur Auswahl der Einstellung.

### DJ-Jukebox-Wiedergabemodus

Wenn die DJ-Jukebox eingeschaltet ist, schaltet der Wiedergabemodus automatisch in den Wiederholungsmodus.

Auswahl Ihrer gewünschten Wiederholungseinstellungen

- 1 Drücken Sie wiederholt [PLAY MENU] zur Auswahl von "PLAYMODE".
- 2 Drücken Sie [▲, ▼] zur Auswahl der Einstellung und drücken Sie dann [OK].

RANDOM REPEAT	Zufällige Wiedergabe aller Titel und Wiederholung aller Titel. • "RND" wird angezeigt.
ALL TITLE REPEAT	Wiederholung aller Titel. • " " wird angezeigt.

### Verwendung des Geräts

Drehen Sie [ILLUMINATION/CONTROL] im Stop-Modus.



- Der DJ-Jukebox-Effekt wird abgebrochen, wenn Sie das System ausschalten, auf eine andere Quelle wechseln oder den Karaoke-Modus einschalten.
- Die DJ-Jukebox funktioniert nicht während der Aufnahme.

### Verwendung der App "Panasonic MAX Juke"

Für zusätzliche Funktionen können Sie die kostenlose Android™-App "Panasonic MAX Juke" auf Google Play™ herunterladen und installieren, z.B. um eine gleichzeitige Liedwiedergabe von mehreren Geräten anzufordern.

10

RQT0A50

## Wiedergabemodi (USB)

Wählen Sie den Wiedergabemodus.

### Vorbereitung

- Stellen Sie die DJ-Jukebox auf "OFF".

- 1 Drücken Sie wiederholt [PLAY MENU] zur Auswahl von "PLAYMODE" oder "REPEAT".
- 2 Drücken Sie [▲, ▼] zur Auswahl der Einstellung und drücken Sie dann [OK].

### PLAYMODE

OFF PLAYMODE*	Unterbricht die Wiedergabemodus-Einstellung.
1-TRACK*	Nur der gewählte Titel wird abgespielt. • "1-TR" wird angezeigt. (Zum gewünschten Titel springen.)
1-ALBUM*	Nur das gewählte MP3-Album wird abgespielt. • "1-ALB" wird angezeigt.
RANDOM	Spielt die Inhalte in zufälliger Reihenfolge ab. • "RND" wird angezeigt.
1-ALBUM RANDOM	Spielt die Titel des gewählten MP3-Alboms in zufälliger Reihenfolge ab. • Drücken Sie [▲] oder [▼], um das MP3-Album zu wählen. • "1-ALB", "RND" werden angezeigt.

### REPEAT

ON REPEAT	Schaltet den Wiederholungsmodus ein. • " " wird angezeigt.
OFF REPEAT	Schaltet den Wiederholungsmodus aus.

\* Mit dieser Einstellung können Sie auch die Aufnahme ausführen. Nehmen Sie die Einstellung vor, bevor Sie mit der Aufnahme beginnen.

OFF PLAYMODE:	Aufnahme aller Titel.
1-TRACK:	Aufnahme des gewählten Titels.
1-ALBUM:	Aufnahme des gewählten Albums.



- Während der Zufallswiedergabe können Sie nicht zum zuletzt abgespielten Titel zurückspringen.
- Sie können während des zufälligen Wiedergabemodus keine Aufnahme ausführen.
- Während der Aufnahme ist der wiederholte Wiedergabemodus ausgeschaltet.

## Sound- und Beleuchtungseffekte

### Soundeffekte

Die folgenden Soundeffekte können zum Audio-Ausgang hinzugefügt werden.

- 1 Drücken Sie wiederholt [SOUND], um den Toneffekt auszuwählen.
- 2 Drücken Sie [▲, ▼] zur Auswahl der Einstellung und drücken Sie dann [OK].

PRESET EQ	Wählen Sie die gewünschte voreingestellte EQ-Einstellung. <ul style="list-style-type: none"> <li>• Wählen Sie "FLAT", um den voreingestellten EQ auszuschalten.</li> </ul> <b>Verwendung des Geräts</b> Drücken Sie [LOCAL] PRESET EQ].
BASS	
MID	-4 bis +4
TREBLE	
INPUT LEVEL (Für die "AUX 2"-Quelle)	"NORMAL" oder "HIGH" <ul style="list-style-type: none"> <li>• Wählen Sie "NORMAL", wenn der Ton während des "HIGH"-Eingangspiegels verzerrt ist.</li> </ul>
SUPER WOOFER	"SW1", "SW2", "SW3" oder "OFF" <b>Verwendung des Geräts</b> 1 Halten Sie [D.BASS, -SUPER WOOFER] gedrückt, um die aktuelle Einstellung anzuzeigen. 2 Drücken Sie [◀◀/▶▶] oder [▶▶/▶▶], um die Einstellung anzupassen.
D.BASS	"D.BASS BEAT", "D.BASS OFF" oder "D.BASS ON" <b>Verwendung des Geräts</b> Drücken Sie [D.BASS, -SUPER WOOFER]. <ul style="list-style-type: none"> <li>• D.BASS BEAT: Diese Funktion betont den Attack-Pegel des Drumbeats und erzeugt einen satten Sound. Je nach Titel kann der Effekt gering sein.</li> </ul>

-  Bei manchen Musikquellen kann die Verwendung der Effekte zu einer Verschlechterung der Tonqualität führen. Sollte dies der Fall sein, schalten Sie die Soundeffekte aus.

### Beleuchtungseinstellungen

#### Nur vom Gerät

Sie können die Beleuchtungsfarbe auf dem Gerät ändern.

Drehen Sie [ILLUMINATION/CONTROL].  
Um abzubrechen, wählen Sie "OFF".

## Aufnahme (USB, AUX)

Sie können aufnehmen:

- MP3-Titel über **USB A** auf **USB B**.
- Audio über AUX IN 1 oder AUX IN 2 auf **USB B**.

### Vorbereitung

- Verbinden Sie zum Speichern von Aufnahmen ein USB-Gerät mit **USB B**.
- Bereiten Sie die Quelle vor, die Sie aufnehmen möchten.
  - Verbinden Sie ein USB-Gerät mit **USB A** oder verbinden Sie das externe Gerät.

- 1 Wählen Sie die aufzunehmende Quelle. ("USB A", "AUX 1" oder "AUX 2").
- 2 Drücken Sie [USB REC ●/||] am Gerät, um die Aufnahme zu starten.

- **AUX** Starten Sie die Wiedergabe auf dem externen Gerät.

z.B.: Aufnahme von **USB A**

Album, das aufgenommen wird      Prozentsatz des Aufnahmevorgangs



Aufnahme stoppen	Drücken Sie [■]. <ul style="list-style-type: none"> <li>• "WRITING" wird angezeigt.</li> </ul>
Aufnahme pausieren ( <b>AUX</b> )	Drücken Sie während der Aufnahme [USB REC ●/  ] am Gerät. ("  ") blinkt.) Drücken Sie erneut, um die Aufnahme fortzusetzen. Dies ist im "SYNCHRO"-Modus nicht möglich. (→ 12)

### USB

- Wenn Sie die Aufnahme vor dem Ende eines Titels stoppen, wird der betroffene Titel nicht gespeichert. Nur vollständig aufgenommene Titel werden gespeichert. ("NO FILE RECORDED" wird angezeigt, wenn kein Titel aufgenommen wurde.)
- Sie können in gewählten Wiedergabemodi aufnehmen (außer Zufalls- und Wiederholungsmodi). (→ 10)

### AUX

- Bei jedem Pausieren wird eine Titelmartierung hinzugefügt. Sie können Titelmartierungen auch auf andere Weisen hinzufügen. (→ 12)

### Überprüfen der Speicherkapazität

Drücken Sie im Stop-Modus einmal [DISPLAY]. Der verfügbare Speicherplatz oder die verbleibende Aufnahmezeit des USB-Geräts in **USB B** wird angezeigt.

- "UPDATE" wird angezeigt, wenn dieses Gerät das Gerät liest. 11
- Wenn sich kein USB-Gerät in **USB B** befindet, wird "NODEVICE" einige Sekunden lang angezeigt.



- Alle Aufnahmen haben das ".mp3"-Format.
- Bei jeder Aufnahme wird ein neues Album hinzugefügt.
- Die Reihenfolge des Albums kann sich nach der Aufnahme ändern.
- Die Aufnahmen befinden sich in einem Ordner mit dem Namen "REC\_DATA" auf dem USB-Gerät.
- Während der Aufnahme blinkt die [USB B]-Statusanzeige rot.
- Bei manchen Titeln kann die Aufnahme länger dauern.
- Manche Titel können auf Grund des Zustands der Quelle nicht aufgenommen werden.
- Der aufgenommene Ordnername kann sich auf Grund der automatischen Umbenennungsfunktion vom ursprünglichen Ordner unterscheiden.
- Während der Aufnahme von [USB A] auf [USB B] wird kein Sound ausgegeben.

Parasonic kann nicht für die Handlungen von Verbrauchern verantwortlich gemacht werden, die urheberrechtlich geschützte Inhalte aufzeichnen, was Urheberrechtsverletzungen zur Folge haben kann.

### Hinzufügen von Titelmarkierungen (AUX)

Bei der Aufnahme von externen Geräten können Sie Titel mit Hilfe verschiedener Modi teilen.

#### Vor der Aufnahme

- 1 Drücken Sie wiederholt [SETUP] zur Auswahl von "REC MODE".
- 2 Drücken Sie [▲, ▼] zur Auswahl der Einstellung und drücken Sie dann [OK].

MANUAL	Fügen Sie manuell eine Titelmarkierung hinzu.*
SYNCHRO	Die Aufnahme startet automatisch, wenn das andere Gerät mit der Wiedergabe beginnt. Die Aufnahme pausiert, wenn eine 3 Sekunden andauernde Stille erkannt wird.
TIME MARK	Ein Titel wird automatisch in Abständen von 5 Minuten getrennt. • Sie können Titelmarkierungen auch manuell hinzufügen.*

#### ※ Manuelles Hinzufügen einer Titelmarkierung (außer im "SYNCHRO"-Modus)

Drücken Sie während der Aufnahme am gewünschten Markierungspunkt auf [OK].

#### Titellängenbegrenzung

MANUAL: 60 Minuten

TIME MARK: 5 Minuten

Wenn ein Titel seine maximale Länge erreicht, wird eine Titelmarkierung hinzugefügt, während die Aufnahme fortgesetzt wird. (Der Zähler für die Titellängenbegrenzung wird zurückgesetzt, wenn manuell eine Titelmarkierung hinzugefügt wird oder die Aufnahme pausiert.)

### Löschen von aufgenommenen Titeln (USB)

- 1 Drücken Sie [USB] zur Auswahl von "USB B".
- 2 Drücken Sie [▲, ▼] zur Auswahl des Albums.
- 3 Drücken Sie [◀◀/◀◀] oder [▶▶/▶▶] zur Auswahl des Titels.
- 4 Drücken Sie wiederholt [SETUP] zur Auswahl von "EDIT MODE".
- 5 Drücken Sie [▲, ▼] zur Auswahl des Modus.

TRK DEL	Löschen eines einzelnen Titels.
ALB DEL	Löschen eines Albums.
FORMAT	Formatieren des USB-Geräts.

- 6 Drücken Sie [OK].  
Das zum Löschen ausgewählte Element wird angezeigt.
- 7 Drücken Sie [OK].  
"SURE? NO" wird angezeigt.  
• Drücken Sie erneut [OK], um abzubrechen.
- 8 Drücken Sie [▲, ▼] zur Auswahl von "SURE? YES" und drücken Sie dann [OK].  
"WRITING" wird angezeigt.



## Uhr und Timer

### Einstellen der Uhrzeit

Die Uhr arbeitet im 24-Stunden-Rhythmus.

- 1 Drücken Sie wiederholt [SETUP] zur Auswahl von "CLOCK".
- 2 Drücken Sie [▲, ▼] zur Einstellung der Uhrzeit und drücken Sie dann [OK].



- Um die Zeit zu überprüfen, drücken Sie wiederholt [SETUP] zur Auswahl von "CLOCK" und drücken Sie anschließend einmal [OK]. (Drücken Sie während des Standby-Modus einmal [DISPLAY].)
- Die Uhr wird zurückgesetzt, wenn es zu einem Stromausfall kommt, oder wenn das Netzkabel entfernt wird.
- Stellen Sie die Uhr regelmäßig zurück, um die Genauigkeit zu gewährleisten.

### Einschlaf-Zeitschaltuhr

Mit der Einschlaf-Zeitschaltuhr schaltet sich das Gerät nach einer voreingestellten Zeit ab.

Drücken Sie [SLEEP] zur Einstellung der Zeit (in Minuten).

SLEEP 30 → SLEEP 60 → SLEEP 90 → SLEEP 120  
 ↑ OFF (Unterbrechen) ←



- Um die verbleibende Zeit zu bestätigen, drücken Sie einmal [SLEEP].
- Der Wiedergabe-Timer und Sleep-Timer oder der Aufnahme-Timer und Sleep-Timer können gleichzeitig verwendet werden. Der Sleep-Timer ist jeweils der Haupttimer am Gerät.

### Wiedergabe- und Aufnahme-Timer

Sie können einstellen, dass der Timer zu einer bestimmten Zeit eingeschaltet wird, um:

- Sie aufzuwecken (Wiedergabe-Timer)
- vom externen Gerät aufzunehmen (Aufnahme-Timer)

Der Wiedergabe-Timer und Aufnahme-Timer können nicht gleichzeitig verwendet werden.

### Vorbereitung

Stellen Sie die Uhr ein.

- 1 Drücken Sie wiederholt [SETUP] zur Auswahl von "TIMER ADJ".
- 2 Drücken Sie [▲, ▼] zur Auswahl von "⊙PLAY" oder "⊙REC" und drücken Sie dann [OK].
- 3 Drücken Sie [▲, ▼] zur Einstellung der Startzeit und drücken Sie dann [OK].
- 4 Drücken Sie [▲, ▼] zur Einstellung der Endzeit und drücken Sie dann [OK].
- 5 Drücken Sie [▲, ▼] zur Auswahl der Musikquelle\*, die Sie wiedergeben oder aufnehmen möchten, und drücken Sie anschließend [OK].

### Einschalten des Timers

- 1 Bereiten Sie die gewählte Musikquelle vor.

Wiedergabe-Timer	Bereiten Sie die Musikquelle vor, die Sie anhören möchten (USB-Gerät oder externes Gerät), und stellen Sie die Lautstärke ein.
Aufnahme-Timer	Verbinden Sie das USB-Gerät mit <b>USB B</b> und bereiten Sie das externe Gerät vor.

- 2 Drücken Sie wiederholt [SETUP] zur Auswahl von "TIMER SET".
- 3 Drücken Sie [▲, ▼] zur Auswahl von "PLAY ON" oder "REC ON" und drücken Sie dann [OK].
  - "⊙PLAY" oder "⊙REC" ist ausgewählt.
  - Um den Timer auszuschalten, drücken Sie [▲, ▼], um "⊙PLAY" und "⊙REC" zu löschen, und drücken Sie anschließend [OK].
- 4 Drücken Sie [⏻], um das Gerät in den Standby-Modus zu schalten. (Damit der Timer funktionieren kann, muss das Gerät vor der Timer-Startzeit ausgeschaltet sein.)

### Überprüfen der Einstellung

- 1 Drücken Sie wiederholt [SETUP] zur Auswahl von "TIMER ADJ".
- 2 Drücken Sie [▲, ▼] zur Auswahl von "⊙PLAY" oder "⊙REC" und drücken Sie dann [OK]. (Drücken Sie während des Standby-Modus zweimal [DISPLAY].)



- Die Wiedergabezeit startet bei geringer Lautstärke und erhöht sich stufenweise auf den voreingestellten Pegel.
- Der Aufnahme-Timer startet 30 Sekunden vor der eingestellten Zeit mit stummgeschalteter Lautstärke.
- Der Timer geht jeden Tag zur eingestellten Zeit los, wenn der Timer eingeschaltet ist.
- Wenn Sie das System ausschalten und wieder einschalten, während ein Timer in Betrieb ist, stoppt der Timer nicht zur Endzeit.

\* Folgendes kann als Musikquelle eingestellt werden.  
 Für den Wiedergabe-Timer: "AUX 1", "AUX 2", "USB A", "USB B"  
 Für den Aufnahme-Timer: "AUX 1", "AUX 2"

## Externes Gerät

### Vorbereitung

- Ziehen Sie das Netzkabel.
- Schalten Sie alle Geräte aus und lesen Sie die entsprechende Bedienungsanleitung durch.

### Verwendung eines VCR- und DVD-Players etc.

Sie können einen VCR- und DVD-Player etc. verbinden und Audio über dieses System anhören.

z. B.

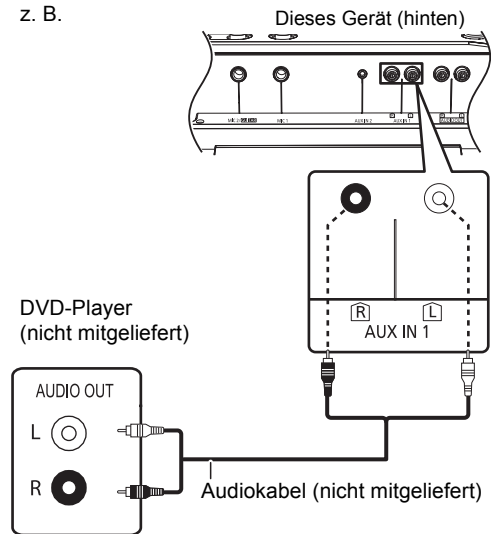

- 1 Verbinden Sie ein externes Gerät über ein Audiokabel (nicht mitgeliefert).
- 2 Drücken Sie [AUX] um "AUX 1" auszuwählen und starten Sie die Wiedergabe auf dem angeschlossenen Gerät.



- Wenn Sie andere Geräte als die beschriebenen verbinden möchten, wenden Sie sich an den Audio-Händler.
- Es können Klangverzerrungen auftreten, wenn Sie einen Adapter verwenden.

### Verwendung des portablen Audiogeräts

Sie können Musik von einem portablen Audiogerät wiedergeben.

### Vorbereitung

- Schalten Sie den Equalizer (falls vorhanden) des portablen Audiogeräts aus, um Klangverzerrungen zu vermeiden.
- Verringern Sie die Lautstärke des Systems und des portablen Audiogeräts, bevor Sie das portable Audiogerät verbinden oder trennen.

z. B.

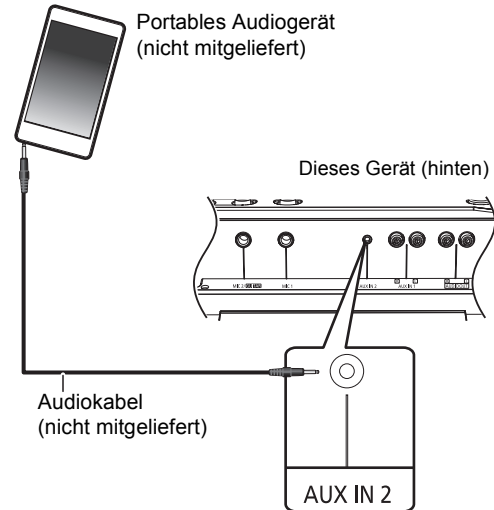

- 1 Verbinden Sie das portable Audiogerät über ein Audiokabel (nicht mitgeliefert).
  - Steckertyp:  $\varnothing$  3,5 mm Stereo (nicht mitgeliefert)
- 2 Drücken Sie [AUX] um "AUX 2" auszuwählen und starten Sie die Wiedergabe auf dem angeschlossenen Gerät.

## Verbindung mit einem zusätzlichen SC-CMAX5-Gerät

Sie können eine Verbindung herstellen, um Sound von diesem Gerät auf einem zusätzlichen SC-CMAX5-Gerät wiederzugeben.

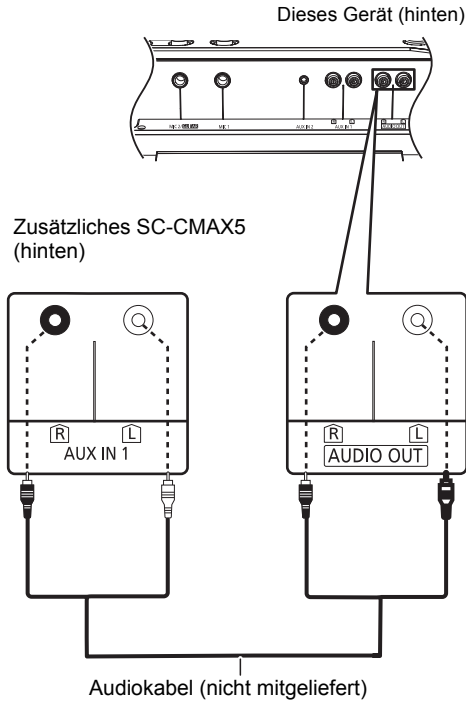

- 1 Verbinden Sie das zusätzliche SC-CMAX5 über ein Audiokabel (nicht mitgeliefert).
- 2 Auf dem zusätzlichen SC-CMAX5-Gerät: Drücken Sie [AUX] zur Auswahl von "AUX 1".
- 3 Auf diesem Gerät: Starten Sie Ihre gewünschte Wiedergabe.



- Der Soundeffekt wird von jedem Gerät separat gesteuert. Nehmen Sie, falls nötig, dieselben Sound-Einstellungen am zusätzlichen Gerät vor.

## Verwendung eines Mikrofons oder einer Gitarre

### Vorbereitung

- Verringern Sie die Lautstärke des Systems auf das Minimum, bevor Sie ein Mikrofon oder eine Gitarre verbinden oder trennen.

z. B.

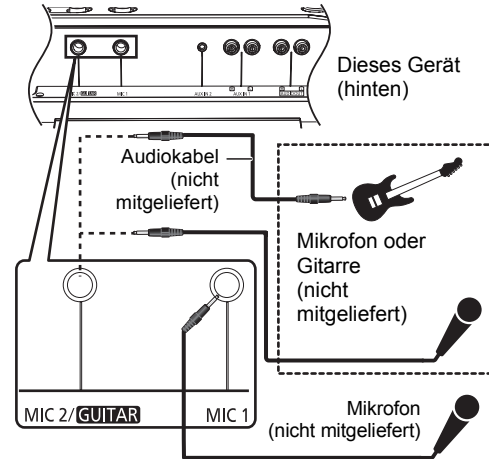

### Nur vom Gerät

- 1 Verbinden Sie ein Mikrofon oder eine Gitarre.
  - Steckertyp:  $\varnothing$  6,3 mm monaural
  - Wenn Sie eine Gitarre verbinden, stellen Sie sicher, dass Sie diese an die MIC 2/GUITAR-Buchse anschließen.
- 2 (Nur wenn die MIC 2/GUITAR-Buchse verbunden ist) Drücken Sie [MIC/GUITAR], um die richtige Eingangseinstellung auszuwählen. Bei jedem Drücken der Taste wechselt die Tastenposition zwischen gedrückten und gelösten Positionen.
 

- Wenn eine Gitarre verbunden ist: Stellen Sie sicher, dass sich die Taste in gedrückter Position befindet. (■ GUITAR)
  - Wenn ein Mikrofon verbunden ist: Stellen Sie sicher, dass sich die Taste in gelöster Position befindet. (■ MIC)

Eine fehlerhafte Einstellung kann dazu führen, dass der Sound zu laut oder leise ist.
- 3 Passen Sie die Lautstärke des Mikrofons oder der Gitarre an.
  - Für Mikrofon 1: Drehen Sie [MIC1-VOL].
  - Für Mikrofon 2 oder Gitarre: Drehen Sie [VOL-MIC2/GUITAR].
- 4 Wenn Sie mit der Hintergrundmusik singen möchten: Geben Sie die Musikquelle wieder und passen Sie die Lautstärke des Systems an.
  - Um mit den Karaokefunktionen mitzusingen, siehe "Karaoke". (→ 16)



- Wenn ein ungewöhnliches Geräusch (Heulen) ausgegeben wird, bewegen Sie das Mikrofon/die Gitarre von den Lautsprechern weg oder verringern Sie die Lautstärke des Mikrofons/der Gitarre.
- Stellen Sie die Lautstärke des Mikrofons/der Gitarre auf "MIN" und trennen Sie nach der Verwendung die Verbindung des Mikrofons/der Gitarre.
- Dieses System kann nicht von einem Mikrofon oder einer Gitarre aufnehmen.

DEUTSCH

## Karaoke

Sie können Karaokefunktionen wie Vocal Cancel, Echo oder die Tonartsteuerung verwenden.

### Vorbereitung

- Bereiten Sie Ihr(e) Mikrofon(e) und Ihre Musikquelle zum Mitsingen vor. (→ 15)

### Nur vom Gerät

- 1 Stellen Sie [**MIC** / **GUITAR**] auf die gelöste Position (**MIC**).  
Bei jedem Drücken der Taste wechselt die Tastenposition zwischen gedrückten und gelösten Positionen.
- 2 Schalten Sie den Karaokemodus ein, indem Sie [KARAOKE] zur Auswahl von "ON KARAOKE" drücken.
  - Um abzubrechen, wählen Sie "OFF KARAOKE".
- 3 Drücken Sie wiederholt [VOCAL CANCEL/ ECHO/KEY-CON], um die aktuelle Einstellung von Vocal Cancel, Echo oder die Tonartsteuerung anzuzeigen.
- 4 (Während die aktuelle Einstellung angezeigt wird)  
Drücken Sie [◀◀/▶▶] oder [▶▶/▶▶], um die Einstellung anzupassen.

Vocal Cancel	"OFF VOCAL CANCEL", "VOCAL CANCEL", "L" oder "R"
Echo	"ECHO OFF", "ECHO 1", "ECHO 2" oder "ECHO 3"
Tonartsteuerung	"KEYCON-6" bis "KEYCON+6"
	• Die Einstellung kehrt auf "KEYCON 0" zurück, wenn Sie auf eine andere Quelle wechseln.

- 5 Beginnen Sie mit Ihrer Karaoke-Darbietung.



- Die Karaokefunktion wird abgebrochen, wenn:
  - Sie aufnehmen.
  - Sie die DJ-Jukebox einschalten.
  - Sie [**MIC** / **GUITAR**] auf die gedrückte Position (**GUITAR**) stellen.
  - Sie das System ausschalten.

## Sonstige

### Auto-OFF-Funktion

Als werksseitige Standardeinstellung, wird dieses Gerät automatisch auf den Standby-Modus gestellt, wenn kein Sound vorhanden ist und wenn es ca. 20 Minuten lang nicht verwendet wird.

### Abbruch dieser Funktion

- 1 Drücken Sie wiederholt [SETUP] zur Auswahl von "AUTO OFF".
- 2 Drücken Sie [▲, ▼] zur Auswahl von "OFF" und drücken Sie dann [OK].



- Um die Funktion einzuschalten, wählen Sie "ON" in Schritt 2.
- Bei der Verbindung mit einem Bluetooth®-Gerät funktioniert der Betrieb nicht.

### Bluetooth® Standby

Wenn "SC-CMAX5" vom Bluetooth®-Menü eines angekoppelten Bluetooth®-Geräts gewählt wurde wird sich dieses Gerät automatisch vom Standby-Modus einschalten und eine Bluetooth®-Verbindung herstellen.

- 1 Drücken Sie wiederholt [SETUP] zur Auswahl von "BLUETOOTH STANDBY".
- 2 Drücken Sie [▲, ▼] zur Auswahl von "ON" und drücken Sie dann [OK].



- Um die Funktion auszuschalten, wählen Sie "OFF" in Schritt 2.

## Software-Update

Panasonic kann gelegentlich eine aktualisierte Firmware für dieses Gerät herausbringen, die eine Funktion hinzufügen oder verbessern kann. Diese Updates stehen kostenlos zur Verfügung. Weitere Informationen finden Sie auf der folgenden Website.

<http://panasonic.jp/support/global/cs/>  
(Diese Website ist nur in Englisch.)

### ■ Überprüfung der Software-Version

Die Version der installierten Software wird angezeigt. Drücken Sie wiederholt [SETUP] zur Auswahl von "SW VER." und drücken Sie dann [OK].

- Drücken Sie [OK] zum Beenden.

## Fernbedienungscode

Wenn ein anderes Panasonic-Gerät auf die mitgelieferte Fernbedienung reagiert, ändern Sie den Fernbedienungscode.

### Vorbereitung

Drücken Sie [AUX] zur Auswahl von "AUX 1" oder "AUX 2".

### ■ So stellen Sie den Kode auf "REMOTE 2"

**1** Während Sie [USB] auf dem Gerät drücken und gedrückt halten, halten Sie [AUX] auf der Fernbedienung gedrückt, bis die Geräteanzeige "REMOTE 2" eingeblendet wird.

**2** Drücken und halten Sie für mindestens 4 Sekunden [OK] und [USB] auf der Fernbedienung.

### ■ So stellen Sie den Kode auf "REMOTE 1"

**1** Während Sie [USB] auf dem Gerät drücken und gedrückt halten, halten Sie [USB] auf der Fernbedienung gedrückt, bis die Geräteanzeige "REMOTE 1" eingeblendet wird.

**2** Drücken und halten Sie für mindestens 4 Sekunden [OK] und [⊗] auf der Fernbedienung.

## Fehlerbehebung

Vor dem Kundendienst prüfen Sie Folgendes. Wenn Sie bei einigen Kontrollpunkten Zweifel haben oder die in Ihrer Betriebsanleitung aufgeführten Angaben Ihr Problem nicht lösen können, wenden Sie sich an Ihren Händler.

### So setzen Sie alle Einstellungen auf die werkseitigen Standardeinstellungen zurück.

Setzen Sie den Speicher in den folgenden Fällen zurück:

- Bei Drücken der Tasten erfolgt keine Reaktion.
  - Sie möchten den Speicherinhalt löschen und zurücksetzen.
- ① Das Netzkabel abtrennen. (Warten Sie mindestens 3 Minuten, bevor Sie mit Schritt ② fortfahren.)
  - ② Während Sie [⏻/⏪] auf dem Gerät drücken und gedrückt halten, das Netzkabel wieder anschließen.
    - Halten Sie [⏻/⏪] weiter gedrückt, bis "-----" auf dem Display erscheint.
  - ③ Lassen Sie die Taste [⏻/⏪] los.



- Alle Einstellungen werden auf die Werkseinstellungen zurückgesetzt. Sie müssen die Speichereinträge rücksetzen.

## Allgemeines

### Brummgeräusche während der Wiedergabe.

- Wenn sich ein AC-Netzkabel oder eine Leuchtstoffröhre neben den Kabeln befinden, halten Sie andere Geräte von den Kabeln fern.

### Das Gerät funktioniert nicht.

- Möglicherweise wurde eine Sicherheitsvorrichtung des Geräts aktiviert. Setzen Sie das Gerät wie folgt zurück:
  - ① Drücken Sie [⏻/⏪] am Gerät, um es in den Standby-Modus zu schalten.
    - Wenn das Gerät nicht in den Standby-Modus schaltet, drücken Sie [⏻/⏪] am Gerät etwa 10 Sekunden lang. Das Gerät wird zwangsläufig in den Standby-Modus geschaltet. Stecken Sie alternativ das Netzkabel aus, warten Sie mindestens 3 Minuten und stecken Sie es dann wieder ein.
  - ② Drücken Sie [⏻/⏪] am Gerät, um es einzuschalten. Ist der Betrieb des Geräts danach immer noch nicht möglich, wenden Sie sich an Ihren Händler.

### Das Display leuchtet auf und ändert sich im Standby-Modus kontinuierlich.

- Halten Sie [■] am Gerät gedrückt, um "DEMO OFF" auszuwählen.

**Der Sound ist verzerrt oder es wird kein Sound ausgegeben.**

- Passen Sie die Lautstärke des Systems an.
- Schalten Sie das System aus, bestimmen und korrigieren Sie die Ursache und schalten Sie das System dann wieder ein. Dies kann durch die Belastung der Lautsprecher durch zu hohe Lautstärke oder Leistung verursacht werden, und wenn das System in einer zu heißen Umgebung verwendet wird.

**Der Lautstärkepegel reduziert sich.**

- Die Schutzschaltung wurde auf Grund der kontinuierlichen Nutzung bei hoher Lautstärkeausgabe aktiviert. Dies dient zum Schutz des Systems und zur Beibehaltung der Klangqualität.

**Fernbedienung****Die Fernbedienung funktioniert nicht richtig.**

- Die Batterie ist erschöpft oder nicht richtig eingesetzt. (→ 6)

**USB****Keine Reaktion, wenn [▶/||] gedrückt wird.**

- Trennen Sie das USB-Gerät und schließen Sie es wieder an. Oder schalten Sie das Gerät aus und wieder ein.

**Das USB-Laufwerk oder dessen Inhalt kann nicht gelesen werden.**

- Das USB-Laufwerkformat oder dessen Inhalt ist nicht mit dem Gerät kompatibel (→ 3).
- Die USB-Hostfunktion dieses Produkts funktioniert möglicherweise nicht bei einigen USB-Geräten.

**Langsamer Betrieb des USB-Geräts.**

- Das Lesen einer großen Dateigröße oder eines USB-Geräts mit hoher Speicherkapazität dauert länger.

**Die abgelaufene Zeit wird abweichend von der eigentlichen Wiedergabezeit angezeigt.**

- Kopieren Sie die Daten auf ein anderes USB-Gerät oder fertigen Sie eine Sicherheitskopie der Daten an und formatieren Sie das USB-Gerät neu.

**Bluetooth®****Die Kopplung kann nicht beendet werden.**

- Überprüfen Sie den Zustand des Bluetooth®-Geräts.

**Das Gerät kann nicht verbunden werden.**

- Die Kopplung der Vorrichtung war nicht erfolgreich oder die Aufzeichnung wurde ersetzt. Versuchen Sie das Gerät neu anzukoppeln. (→ 8)
- Dieses Gerät könnte mit einem anderen Gerät verbunden sein. Trennen Sie die Verbindung des anderen Geräts und versuchen Sie, das Gerät erneut zu koppeln. (→ 8)
- Wenn das Problem weiterhin besteht, schalten Sie das Gerät aus und wieder ein und versuchen Sie es erneut.

**Das Gerät ist angeschlossen, aber es ist kein Ton über dieses Gerät zu hören.**

- Für einige integrierte Bluetooth®-Geräte müssen Sie den Audioausgang manuell auf "SC-CMAX5" stellen. Lesen Sie für Details die Bedienungsanleitung des Geräts.

**Der Sound wird unterbrochen.**

- Das Gerät befindet sich außerhalb des 10 m Kommunikationsbereichs. Stellen Sie das Bluetooth®-Gerät näher an dieses Gerät heran.
- Entfernen Sie alle Störungen zwischen diesem System und dem Gerät.
- Andere Geräte, die das Frequenzband 2,4 GHz, wie Wireless Router, Mikrowellen, drahtlose Telefone etc. verwenden, verursachen Störungen. Nähern Sie das Bluetooth®-Gerät diesem Gerät und entfernen Sie es von den anderen Geräten.
- Wählen Sie "MODE 1" für eine stabile Kommunikation. (→ 9)

## Meldungen

Die folgenden Meldungen oder Servicenummern erscheinen unter Umständen auf dem Display des Gerätes.

### “A NO DEV”

### “B NO DEV”

- Das USB-Gerät wurde nicht richtig eingesetzt. Lesen Sie die Anleitung und versuchen Sie es erneut (→ 8).

### “ADJUST CLOCK”

- Die Uhrzeit wurde noch nicht eingestellt. Stellen Sie die Uhrzeit entsprechend ein.

### “ADJUST TIMER”

- Der Wiedergabe- und/oder Aufnahme-Timer ist nicht eingestellt. Passen Sie den Wiedergabe- und/oder Aufnahme-Timer entsprechend an.

### “AUTO OFF” (blinkt)

- Das Gerät wurde ca. 20 Minuten lang nicht benutzt und wird innerhalb einer Minute heruntergefahren. Drücken Sie eine beliebige Taste, um dies zu verhindern.

### “CAN'T REC”

- Sie können die Aufnahme nicht ausführen, wenn das USB-Gerät gesperrt ist. Entsperren Sie das USB-Gerät und versuchen Sie es erneut.

### “DEVICE FULL”

- Sie können die Aufnahme nicht ausführen, da die verbleibende Aufnahmezeit des USB-Geräts geringer als die Gesamtzeit der Musikquelle ist. Wechseln Sie auf ein USB-Gerät, das über ausreichend Aufnahmezeit verfügt, und führen Sie die Aufnahme erneut aus.

### “ERROR”

- Die Bedienung ist inkorrekt. Lesen Sie die Anleitung durch und versuchen Sie es erneut.

### “ERROR” (während der Aufnahme)

- Sie können keine andere Wiedergabequelle (z.B. USB etc.) auswählen oder [◀◀/▶▶] oder [▶▶/▶▶] während der Aufnahme drücken. Stoppen Sie die Aufnahmefunktion.

### “F□□” (“□” steht für eine Zahl.)

- Es liegt ein Problem mit diesem Gerät vor.
- Notieren Sie die angezeigte Zahl, trennen Sie das Netzkabel ab und wenden Sie sich an Ihren Händler.

### “GUITAR SWITCH ON”

- Sie können die Karaokefunktion nicht verwenden, wenn sich [MIC] in gedrückter Position befindet. Ändern Sie diese auf die gelöste Position. (→ 16)

### “INVALID”

- Sie können Vocal Cancel, Echo und die Tonartsteuerung nicht auswählen, wenn der Karaokemodus ausgeschaltet ist. Drücken Sie [KARAOKE] am Gerät, um “ON KARAOKE” auszuwählen. (→ 16)

### “NO PLAY”

### “UNSUPPORT”

- Überprüfen Sie den Inhalt. Sie können nur unterstützte Formate wiedergeben. (→ 3)
- Die Dateien auf dem USB-Gerät sind möglicherweise beschädigt. Formatieren Sie das USB-Gerät und versuchen Sie es erneut.
- Das Gerät hat möglicherweise ein Problem. Schalten Sie das Gerät aus und wieder an.

### “NO TRACK”

- Auf dem USB-Gerät befindet sich kein Album oder Titel.

### “PLAYERROR”

- Sie haben eine nicht unterstützte MP3-Datei wiedergegeben. Das System wird diese Spur überspringen und die nächste wiedergeben.

### “REC ERROR”

- Sie haben das USB-Gerät während der Aufnahme getrennt. Verbinden Sie das USB-Gerät und führen Sie die Aufnahme erneut aus.

### “REMOTE □” (“□” steht für eine Zahl.)

- Die Fernbedienung und das Gerät verwenden unterschiedliche Codes. Ändern Sie den Code an der Fernbedienung.
  - Wenn “REMOTE 1” angezeigt wird, drücken und halten Sie [OK] und [⏻] für mindestens 4 Sekunden.
  - Wenn “REMOTE 2” angezeigt wird, drücken und halten Sie [OK] und [USB] für mindestens 4 Sekunden.

### “TEMP NG”

- Die Temperaturschutzschaltung wurde aktiviert und das System schaltet sich aus. Lassen Sie das Gerät abkühlen, bevor Sie es wieder einschalten.
- Stellen Sie sicher, dass die Belüftungsöffnung des Geräts nicht blockiert wird.
- Sorgen Sie für eine gute Belüftung des Gerätes.

### “USB OVER CURRENT ERROR”

- Das USB-Gerät nimmt zu viel Strom auf. Entfernen Sie das USB-Gerät und schalten Sie das Gerät aus.

### “VBR”

- Das System kann die verbleibende Wiedergabezeit für Titel mit variabler Bitrate (VBR) nicht anzeigen.

## Technische Daten

### ■ ALLGEMEIN

<b>Leistungsaufnahme</b>	92 W
<b>Stromverbrauch im Standby-Modus</b>	Ca. 0,4 W
(Wenn "BLUETOOTH STANDBY" auf "ON" gestellt ist)	Ca. 0,6 W
<b>Spannungsversorgung</b>	AC 220 V bis 240 V, 50 Hz

<b>Abmessungen (B×H×T)*</b>	378 mm×724 mm×436 mm
<b>Gewicht</b>	Ca. 19,8 kg
<b>Betriebstemperaturbereich</b>	0 °C bis +40 °C
<b>Betriebsfeuchtigkeitsbereich</b>	35 % bis 80 % rel. Feuchte (ohne Kondensation)

### ■ VERSTÄRKERTEIL

<b>Ausgangsleistung</b>	
<b>RMS-Ausgangsleistung Mono-Modus</b>	
<b>Front High Ch</b>	300 W pro Kanal (3 Ω), 10 kHz, 30 % THD
<b>Front Mid Ch</b>	300 W pro Kanal (3 Ω), 1 kHz, 30 % THD
<b>Subwoofer Ch</b>	400 W pro Kanal (2 Ω), 100 Hz, 30 % THD
<b>RMS-Gesamtleistung Mono-Modus</b>	1000 W (30 % THD)

### ■ ANSCHLUSS-TEIL

<b>USB-Anschluss</b>	
<b>USB Standard</b>	USB 2.0 Volle Geschwindigkeit
<b>Mediendateiformat-Unterstützung</b>	MP3 (*.mp3)
<b>USB-Gerätedateisystem</b>	FAT12, FAT16, FAT32
<b>USB-Anschlussleistung</b>	500 mA (max.)
<b>USB-Aufnahme</b>	
<b>Bitrate</b>	128 kbps
<b>USB-Aufnahmegeschwindigkeit</b>	1×
<b>Aufnahme-Dateiformat</b>	MP3 (*.mp3)
<b>Mikrofonbuchse/Gitarrenbuchse (2 Systeme)</b>	
<b>Mic 1</b>	Mono, 6,3 mm Buchse
<b>Mic 2/Gitarre</b>	Mono, 6,3 mm Buchse
<b>Audioeingang</b>	
<b>AUX IN 1</b>	Stereo, Klinkebuchse (1 System)
<b>AUX IN 2</b>	Stereo, 3,5 mm Buchse
<b>Audioausgang (Line Out)</b>	
<b>AUDIO OUT</b>	Stereo, Klinkebuchse (1 System)

### ■ BLUETOOTH®-ABSCHNITT

<b>Version</b>	Bluetooth® Ver.2.1+EDR
<b>Klasse</b>	Klasse 2
<b>Unterstützte Profile</b>	A2DP, AVRCP, SPP
<b>Betriebsfrequenz</b>	2,4 GHz Band FH-SS
<b>Funktionsbereich</b>	10 m Sichtlinie

### ■ LAUTSPRECHER

<b>Front High</b>	
<b>Lautsprechereinheit(en)</b>	
<b>Tweeter</b>	6 cm Konus Typ
<b>Front Mid</b>	
<b>Lautsprechereinheit(en)</b>	
<b>Woofer</b>	10 cm Konus Typ × 2
<b>Subwoofer</b>	
<b>Lautsprechereinheit(en)</b>	
<b>Superwoofer</b>	25 cm Konus Typ



- Änderungen der technischen Daten bleiben ohne vorherige Ankündigung vorbehalten.
- Die Gewichtsangaben und Abmessungen sind ungefähre Werte.
- Der Gesamtklirrfaktor wurde mit einem Digital-Spektralanalysator gemessen.

\* Trolleygriff bei vollständig heruntergedrückter Position





## Mesures de précaution

### AVERTISSEMENT

#### Appareil

- Pour réduire les risques d'incendie, d'électrocution ou de dommages au produit,
  - N'exposez pas cet appareil à la pluie, l'humidité, l'égouttement ou l'éclaboussement.
  - Ne placez pas d'objets remplis d'eau, tels que des vases, sur l'appareil.
  - Utiliser exclusivement les accessoires préconisés.
  - Ne retirez pas les caches.
  - Ne réparez pas l'appareil vous-même. Confiez l'entretien à un personnel qualifié.
- Ne laissez pas d'objets métalliques tomber dans cet appareil.

#### Cordon d'alimentation secteur

- La fiche secteur est le dispositif de déconnexion. Installez cet appareil de sorte que la fiche secteur puisse être débranchée immédiatement de la prise de courant.

### ATTENTION

#### Appareil

- Pour réduire les risques d'incendie, d'électrocution ou de dommages au produit,
  - N'installez pas et ne placez pas cet appareil dans une bibliothèque, un placard ni dans aucun autre espace réduit. Assurez-vous que l'appareil est bien ventilé.
  - Ne bouchez pas les ouvertures d'aération de cet appareil avec des journaux, nappes, rideaux ou objets similaires.
  - Ne placez pas de sources de flammes vives telles que bougies allumées sur cet appareil.
  - N'exposez pas cet appareil directement aux rayons du soleil, à des températures élevées, à une humidité élevée ni à des vibrations excessives.
- Cet appareil est destiné aux climats tempérés.
- Cet appareil peut être perturbé par des interférences causées par des téléphones mobiles pendant l'utilisation. En présence de telles interférences, éloignez le téléphone mobile de cet appareil.
- Il ne faut pas permettre aux enfants de grimper sur cet appareil.
- Ne rien poser sur cet appareil.
- Placer cet appareil sur une surface plane.
- Faire attention en soulevant cet appareil.
  - Le soulever avec l'aide de plus d'une personne si nécessaire.
- Ne pas toucher les surfaces de réverbération du cône de l'enceinte :
  - Cela endommagerait le cône de l'enceinte.
  - Le cône de l'enceinte pourrait être chaud.
- Ne pas placer vos pieds sous l'appareil, ou près de ses roulettes.
- Une mauvaise manipulation ou une mauvaise méthode de transport peuvent provoquer la chute de l'appareil, etc., causant des dommages et/ou des blessures.
- Faire attention lorsque des bébés ou des jeunes enfants sont à proximité.



22

2

RQTOA50

#### Pile

- Il y a un danger d'explosion si la pile n'est pas correctement remplacée. Remplacez uniquement par le type recommandé par le fabricant.
- Pour jeter les piles, veuillez contacter les autorités locales ou votre revendeur afin de connaître la procédure d'élimination à suivre.
- Ne chauffez pas et n'exposez pas les piles à une flamme.
- Ne laissez pas la (les) pile(s) dans un véhicule exposé directement aux rayons du soleil pendant un long moment avec fenêtres et portières fermées.
- Ne pas démonter ou court-circuiter les piles.
- Ne rechargez pas des piles alcalines ou au manganèse.
- Ne pas utiliser des piles dont le revêtement a été enlevé.
- Retirez la batterie si vous n'avez pas l'intention d'utiliser la télécommande pendant un long moment. Rangez-la dans un endroit frais et sombre.

CE1177

#### Déclaration de conformité (DoC)

Par la présente, "Panasonic Corporation" déclare que ce produit est en conformité avec les exigences essentielles et les autres clauses justificatives de la Directive 1999/5/EC. Les clients peuvent télécharger une copie de la Déclaration de Conformité de nos produits R&TTE à partir de notre serveur DoC : <http://www.doc.panasonic.de>  
 Contact du Représentant Autorisé :  
 Panasonic Marketing Europe GmbH, Panasonic Testing Centre,  
 Winsbergring 15, 22525 Hamburg, Allemagne  
 Ce produit est destiné à une clientèle générale. (Catégorie 3)

#### L'élimination des équipements et des batteries usagés Applicable uniquement dans les pays membres de l'Union européenne et les pays disposant de systèmes de recyclage



Apposé sur le produit lui-même, sur son emballage, ou figurant dans la documentation qui l'accompagne, ce pictogramme indique que les piles, appareils électriques et électroniques usagés, doivent être séparées des ordures ménagères. Afin de permettre le traitement, la valorisation et le recyclage adéquats des piles et des appareils usagés, veuillez les porter à l'un des points de collecte prévus, conformément à la législation nationale en vigueur. En les éliminant conformément à la réglementation en vigueur, vous contribuez à éviter le gaspillage de ressources précieuses ainsi qu'à protéger la santé humaine et l'environnement. Pour de plus amples renseignements sur la collecte et le recyclage, veuillez vous renseigner auprès des collectivités locales. Le non-respect de la réglementation relative à l'élimination des déchets est passible d'une peine d'amende.



Note relative au pictogramme à apposer sur les piles (pictogramme du bas) : Si ce pictogramme est combiné avec un symbole chimique, il répond également aux exigences posées par la Directive relative au produit chimique concerné.

## Table des matières

Mesures de précaution.....	2
Accessoires.....	3
Sources audio.....	3
Licences.....	3
Entretien de l'appareil.....	4
À propos des Bluetooth®.....	4
Déplacement de cet appareil.....	5
Guide des références de contrôle.....	6
<b>Branchement à une prise d'alimentation</b>	
secteur.....	7
Raccordement d'un dispositif USB.....	8
Opérations Bluetooth®.....	8
Commandes de lecture du support.....	9
Effets son et lumière.....	11
Enregistrement (USB, AUX).....	11
Horloge et programmateur.....	13
Équipement externe.....	14
Utilisation d'un microphone ou d'une	
guitare.....	15
Autres.....	16
Guide de dépannage.....	17
Caractéristiques.....	20

### A propos des descriptions dans ce mode d'emploi

- Les pages à consulter sont désignées par le signe "→○○".
- Sauf indication contraire, les opérations sont décrites en utilisant la télécommande.

## Accessoires

Vérifiez les accessoires fournis avant d'utiliser cet appareil.

- 2 x Cordon d'alimentation secteur
- 1 x Pile de la télécommande
- 1 x Télécommande (N2QAYB001000)



- Veuillez utiliser le cordon d'alimentation secteur fourni adapté à la prise secteur.
- N'utilisez pas le cordon d'alimentation secteur fourni avec un autre appareil.
- Les références des produits fournies dans ce mode d'emploi sont correctes à compter de mai 2015. Sous réserve de modifications.

## Sources audio

Les symboles suivants indiquent la disponibilité de la fonctionnalité.

- USB** : Dispositifs USB contenant des fichiers MP3 (→ ci-dessous)
- Bluetooth** : Dispositif Bluetooth® connecté (→ 8)
- AUX** : Équipement externe raccordé à la prise AUX IN 1 ou AUX IN 2 (→ 14)

### ■ Compatible avec les dispositifs USB

- Cet appareil ne garantit pas la connexion avec tous les dispositifs USB.
- Les systèmes de fichier FAT12, FAT16 et FAT32 sont pris en charge.
- Cet appareil prend en charge l'USB 2.0 Full Speed.
- Cet appareil peut prendre en charge les dispositifs USB allant jusqu'à 32 GB.
- Une seule carte mémoire sera sélectionnée lors de la connexion d'un lecteur de cartes multiport USB, habituellement la première carte mémoire insérée.

### ■ Compatible avec les fichiers MP3

- Format pris en charge : Fichiers ".mp3" ou ".MP3".
- Selon la manière dont vous avez créé les fichiers MP3, ceux-ci peuvent ne pas être lus dans l'ordre auquel vous les avez numérotés ou bien ne pas être lus du tout.
- Les fichiers sont reconnus comme des pistes et les dossiers comme des albums.
- Ce système peut lire jusqu'à 800 albums (un maximum de 999 pistes par album) ou un total de 8000 pistes, en fonction de l'espace disponible.

## Licences

Technologie d'encodage du son MPEG Layer-3 brevetée par Fraunhofer IIS et Thomson.

Le nom de la marque Bluetooth® ainsi que les logos sont des marques déposées appartenant à Bluetooth SIG, Inc. et toute utilisation de ces marques par Panasonic Corporation est effectuée sous licence. Les autres marques et noms commerciaux appartiennent à leurs propriétaires respectifs.

Google Play et Android sont des marques de Google Inc.

## Entretien de l'appareil

### Pour éviter d'endommager l'enceinte

- Si vous écoutez de la musique à un niveau élevé pendant un long moment, cela pourrait endommager les enceintes et écourter leur durée de vie.
- Pour éviter tous dommages, baissez le volume dans les cas suivants :
  - Lorsque le son est déformé.
  - Lorsque vous désirez régler la qualité du son.

### Nettoyez cet appareil à l'aide d'un chiffon doux et sec

Débranchez la fiche d'alimentation secteur de la prise murale avant de procéder à l'entretien.

- Si la saleté est importante, utilisez un chiffon mouillé bien essoré pour nettoyer la saleté, puis essuyez-le à l'aide d'un chiffon sec.
- N'utilisez jamais d'alcool, de diluant pour peinture ou de benzine pour nettoyer cet appareil.
- Avant d'utiliser une lingette traitée chimiquement, lisez attentivement les instructions qui accompagnent la lingette.

### Pour mettre au rebut ou donner cet appareil

Cet appareil peut conserver les informations de configuration de l'utilisateur. Si vous mettez au rebut ou donnez cet appareil, effectuez la procédure pour remettre tous les réglages sur leur valeur d'usine par défaut afin de supprimer les paramètres de l'utilisateur.

- (→ 17, "Pour remettre tous les paramètres sur leurs réglages d'usine par défaut.")
- L'historique des opérations peut être enregistré dans la mémoire de cet appareil.

## À propos des Bluetooth®

Panasonic n'assume aucune responsabilité quant aux données et/ou aux informations qui pourraient être compromises pendant une transmission sans fil.

### ■ Fréquence de la bande utilisée

- Ce système utilise une bande de fréquence de 2,4 GHz.

### ■ Certification de cet appareil

- Ce système est conforme aux limitations de fréquence et a obtenu une certification relative au règlement en vigueur sur les fréquences, par conséquent, une autorisation de détention d'appareil sans fil n'est pas nécessaire.
- Dans certains pays, les actions suivantes sont punies par la loi :
  - Démontage ou modification du système.
  - Suppression des indications de spécification.

### ■ Limites d'utilisation

- La transmission sans fil et/ou l'utilisation avec tous les appareils équipés de la technologie Bluetooth® n'est pas garantie.
- Tous les dispositifs doivent se conformer aux normes définies par Bluetooth SIG, Inc.
- En fonction des caractéristiques et des paramètres d'un dispositif, la connexion peut échouer ou bien certaines opérations peuvent être différentes.
- Ce système prend en charge les fonctionnalités de sécurité Bluetooth®. Mais en fonction de l'environnement et/ou des paramètres, cette sécurité peut être insuffisante. Utilisez avec précaution la transmission sans fil des données vers cet appareil.
- Ce système ne peut pas transmettre de données vers un dispositif Bluetooth®.

### ■ Portée d'utilisation

- Utilisez ce dispositif à une portée maximale de 10 m. La portée peut diminuer en fonction de l'environnement, des obstacles ou des interférences.

### ■ Interférences provenant d'autres dispositifs

- Ce système peut ne pas fonctionner correctement et des problèmes comme des parasites ou des coupures du son peuvent être causés par les interférences des ondes radio lorsque ce système se trouve trop près des dispositifs Bluetooth® ou des dispositifs qui utilisent la bande de fréquence de 2,4 GHz.
- Ce système peut ne pas fonctionner correctement si les ondes radio d'une station de diffusion proche, etc. sont trop fortes.

### ■ Usages prévus

- Ce système est prévu uniquement pour une utilisation normale et générale.
- N'utilisez pas ce système près d'un équipement ou dans un environnement sensible aux interférences des ondes radio (exemple : aéroports, hôpitaux, laboratoires, etc).

## Déplacement de cet appareil

Vous pouvez déplacer facilement cet appareil grâce à ses roulettes.

### Préparation

- Assurez-vous de débrancher de cet appareil tous les dispositifs et les câbles qui y sont raccordés.

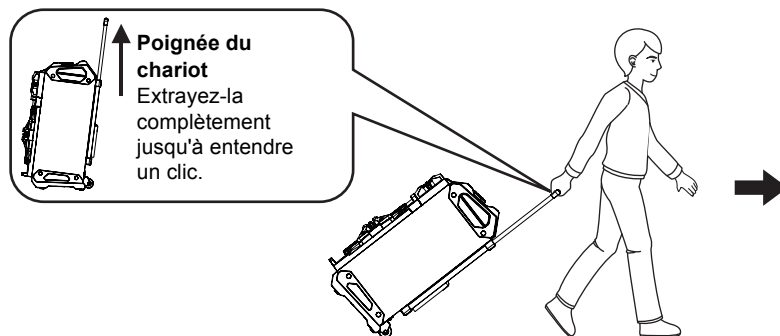

- Faites attention en tirant l'appareil sur une pente raide.
- Évitez de tirer l'appareil sur des surfaces accidentées ou irrégulières.
- Ne tirez pas l'appareil en prenant les escaliers.
- Lors de son transport, soulevez l'appareil pour le faire passer par-dessus les obstacles.
- Rétractez toujours entièrement la poignée du chariot après avoir transporté l'appareil.
- Ce système d'enceinte ne possède pas de blindage magnétique. Ne le placez pas près d'un téléviseur, d'un ordinateur ni près d'autres dispositifs magnétiques.

### Pour soulever l'appareil

Saisissez les poignées supérieures (A) pour soulever l'appareil.

### Utilisation de la pochette pour accessoires (B)

Vous pourriez apprécier de mettre quelques accessoires dans cette pochette pour que vous soyez plus à l'aise durant le transport de l'appareil.

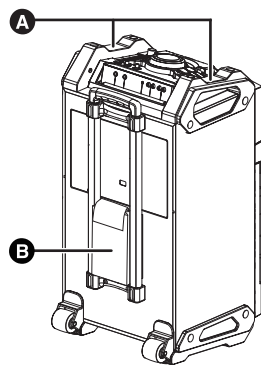

## Guide des références de contrôle

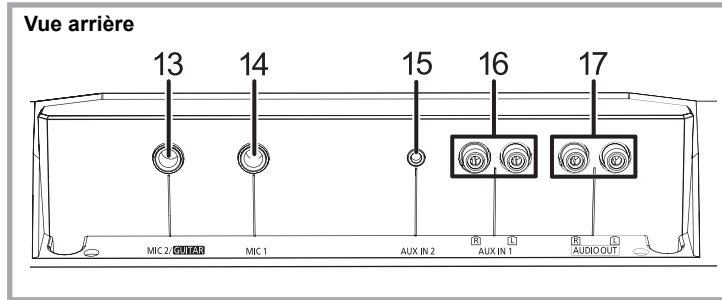

### Télécommande

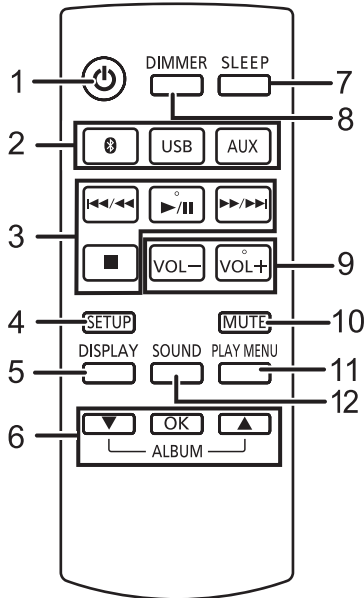

### Vue du dessus

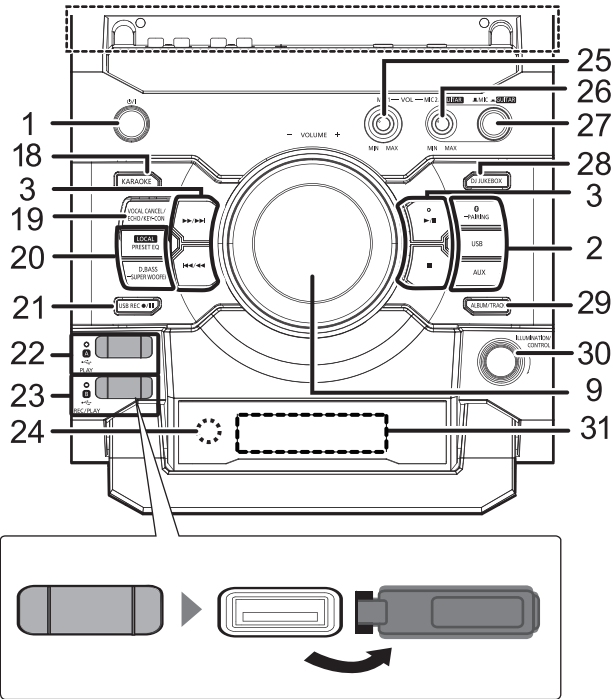

### ■ Utiliser la télécommande

Insérez la pile de façon à ce que ses pôles (+ et -) correspondent à ceux de la télécommande. Pointez-le vers la cellule de réception du signal de commande à distance sur cet appareil.

- Pour éviter les interférences, veuillez à ne placer aucun objet devant le capteur de signal.

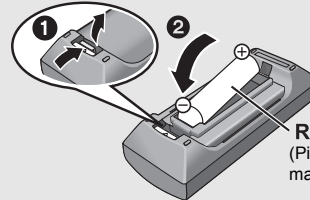

**R6/LR6, AA**  
(Pile alcaline ou au manganèse)

26

6

RQT0A50

- 1 **Commutateur veille/marche** [⏻], [⏻/⏹]  
Appuyez sur le commutateur de l'appareil à partir de mode marche vers le mode veille et vice et versa. En mode veille, l'appareil consomme une petite quantité d'énergie.
- 2 Sélectionne la source audio  
Sur l'appareil :  
Pour démarrer l'appairage Bluetooth®, appuyez quelques instants sur [Ⓜ-PAIRING] lorsque Bluetooth® est la source.
- 3 Touches de contrôle de base de la lecture
- 4 Entre dans le menu Configuration
- 5 Change les informations affichées
- 6 Sélection/OK
- 7 Règle le retardateur de veille
- 8 Obscurcit l'afficheur et éteint la lumière  
Appuyez de nouveau pour annuler.
- 9 Règle le volume (de 0 (min) à 50 (max))
- 10 Option muet  
Appuyez de nouveau pour annuler. "MUTE" est également annulé si le volume est ajusté ou si l'appareil est éteint.
- 11 Sélection de l'élément du menu de lecture
- 12 Entre dans le menu du son
- 13 Prise Microphone 2/Entrée Guitare
- 14 Prise Microphone 1
- 15 Prise AUX IN 2
- 16 Prise AUX IN 1
- 17 Prise AUDIO OUT
- 18 Entrée du mode KARAOKE
- 19 Sélection de la mise en sourdine de la voix, de l'écho ou de la touche de commande
- 20 Sélection des effets sonores
- 21 Contrôle de commande de l'enregistrement
- 22 **USB A**  
Port USB pour la lecture  
Indicateur d'état USB
- 23 **USB B**  
Port USB pour l'enregistrement/lecture  
Indicateur d'état USB
- 24 Capteur du signal de la télécommande  
Distance : Environ dans un rayon de 7 m directement vers l'avant  
Angle : Environ 20° haut et bas, 30° gauche et droite
- 25 Réglage du volume du microphone 1
- 26 Réglage du volume du microphone 2 ou de la guitare
- 27 Commutateur microphone 2 ou guitare (→ 15)
- 28 Sélection de DJ jukebox (→ 10)
- 29 Sélection du mode navigation pour album ou piste MP3 (→ 9)
- 30 Changement du réglage de la lumière (→ 11)  
Navigation parmi les pistes ou albums MP3 (→ 9)  
Changement du mode de lecture de DJ jukebox (→ 10)
- 31 Afficheur

## Branchement à une prise d'alimentation secteur

Cet appareil (arrière)

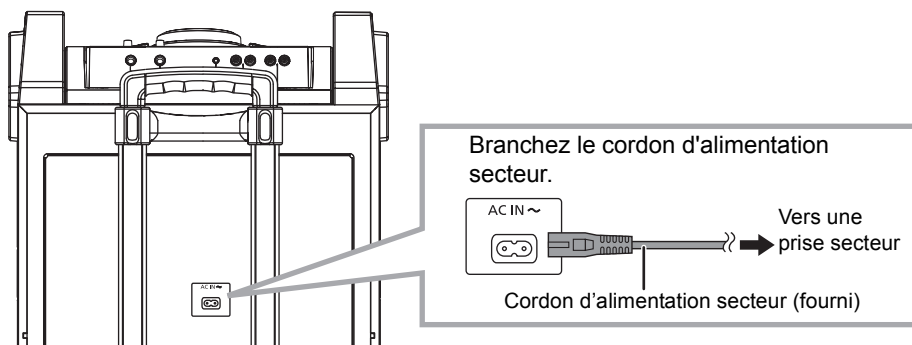

### Conservation d'énergie

Le système consomme une petite quantité d'électricité (→ 20) même lorsqu'il est en mode veille. Débranchez la prise d'alimentation si vous n'utilisez plus le système.  
Certains paramètres seront perdus après le débranchement du système. Vous devrez les reconfigurer.

## Raccordement d'un dispositif USB

### Préparation

- Avant de raccorder un dispositif USB à cet appareil, assurez-vous d'effectuer une sauvegarde des données.

Cet appareil (dessus)

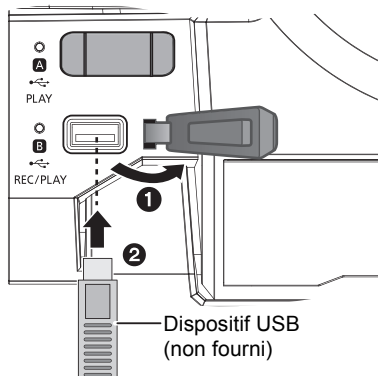

- 1 Baissez le volume et raccordez le dispositif USB au port USB.
- 2 Appuyez sur [USB] pour sélectionner "USB A" ou "USB B".  
L'indicateur d'état USB correspondant s'allume en vert lorsqu'il est sélectionné.



- Insérez directement le dispositif USB. N'utilisez pas de câble d'extension USB.
- Veuillez débrancher le dispositif USB si vous avez fini de l'utiliser.
- Arrêtez toute utilisation USB avant de débrancher le dispositif USB.

## Opérations Bluetooth®

Vous pouvez écouter du son provenant du dispositif audio Bluetooth® à partir de cet appareil à distance.

- Consultez le mode d'emploi du dispositif Bluetooth® pour avoir des détails.

### Connexion via le menu Bluetooth®

#### Préparation

- Activez la fonctionnalité Bluetooth® du dispositif et placez-le près de cet appareil.

#### ■ Appairage de dispositifs Bluetooth®

- 1 Appuyez sur [ ] pour sélectionner "BLUETOOTH".  
↳ Si "PAIRING" apparaît sur l'afficheur, allez à l'étape 4.

#### Pour entrer le mode appairage\*

- 2 Appuyez sur [PLAY MENU] pour sélectionner "PAIRING".
- 3 Appuyez sur [▲, ▼] pour sélectionner "OK? YES" puis appuyez sur [OK].

#### Pour coupler un dispositif

- 4 Sélectionnez "SC-CMAX5" à partir du menu Bluetooth® du dispositif Bluetooth®.  
↳ L'adresse MAC (ex. 6C:5A:B5:B3:1D:0F) peut être affichée avant "SC-CMAX5".  
↳ Le nom du dispositif connecté apparaît sur l'afficheur pendant quelques secondes.
- 5 Démarrez la lecture sur le dispositif Bluetooth®.

\* Vous pouvez également entrer le mode appairage en appuyant quelques instants [ ] -PAIRING] sur l'appareil.

#### ■ Connexion à un dispositif Bluetooth® appairé

- 1 Appuyez sur [ ] pour sélectionner "BLUETOOTH".  
↳ "BLUETOOTH READY" apparaît sur l'afficheur.
- 2 Sélectionnez "SC-CMAX5" à partir du menu Bluetooth® du dispositif Bluetooth®.  
↳ Le nom du dispositif connecté apparaît sur l'afficheur pendant quelques secondes.
- 3 Démarrez la lecture sur le dispositif Bluetooth®.



- Si vous êtes invité à saisir le mot de passe, saisissez "0000".
- Vous pouvez mémoriser jusqu'à 8 dispositifs sur cet appareil. Si un 9e dispositif est couplé, le dispositif inutilisé depuis le plus longtemps sera remplacé.
- Cet appareil ne peut être connecté qu'à un seul dispositif à la fois.
- Lorsque "BLUETOOTH" est sélectionné comme source, cet appareil essaiera automatiquement de se connecter au dernier dispositif Bluetooth® connecté. ("LINKING" apparaît sur l'afficheur durant ce processus.) Si la tentative de connexion échoue, réessayez.
- En bénéficiant des contenus vidéo avec cette fonction, les sorties vidéo et audio peuvent ne pas être synchronisées.



### Mode de transmission Bluetooth®

Vous pouvez changer le mode de transmission afin de donner la priorité à la qualité de la transmission ou à la qualité du son.

#### Préparation

- Appuyez sur [F5] pour sélectionner "BLUETOOTH".
- Si un dispositif Bluetooth® est déjà connecté, déconnectez-le.

1 Appuyez plusieurs fois sur [PLAY MENU] pour sélectionner "LINK MODE".

2 Appuyez sur [▲, ▼] pour sélectionner le mode puis appuyez sur [OK].

**MODE 1** : Met l'accent sur la connectivité

**MODE 2** : Met l'accent sur la qualité du son



- Sélectionnez "MODE 1" si le son est coupé.
- Le réglage d'usine par défaut est "MODE 2".

### Déconnexion d'un périphérique Bluetooth®

1 Tandis qu'un dispositif Bluetooth® est connecté : Appuyez plusieurs fois sur [PLAY MENU] pour sélectionner "DISCONNECT?".

2 Appuyez sur [▲, ▼] pour sélectionner "OK? YES" puis appuyez sur [OK].



- Vous pouvez également déconnecter le dispositif Bluetooth® en appuyant quelques instants [F5]-PAIRING sur l'appareil.
- Le dispositif Bluetooth® sera déconnecté si une source audio différente (ex. "USB A") est sélectionnée.

## Commandes de lecture du support

#### Préparation

- Allumez l'appareil.
- Insérez le dispositif USB ou connectez le dispositif Bluetooth®.
- Appuyez sur [USB] ou [F5] pour sélectionner la source audio.

### Commandes de base ([USB], [Bluetooth])

Lecture	Appuyez sur [▶/  ].
Arrêt	Appuyez sur [■]. <ul style="list-style-type: none"> <li>• [USB] La position est mémorisée et "RESUME" s'affiche. <ul style="list-style-type: none"> <li>- Appuyez sur [▶/  ] pour reprendre.</li> <li>- Appuyez de nouveau sur [■] pour effacer la position.</li> </ul> </li> </ul>
Pause	Appuyez sur [▶/  ]. Appuyez de nouveau pour redémarrer la lecture.
Saut	Appuyez sur [◀◀/▶▶] ou [▶▶/▶▶] pour sauter une piste. [USB] Appuyez sur [▲] ou [▼] pour sauter l'album MP3.
Recherche	Durant la lecture ou la pause, appuyez et maintenez [◀◀/▶▶] ou [▶▶/▶▶].

#### ■ Pour naviguer parmi les pistes ou les albums MP3 ([USB])

##### Par le biais de l'appareil uniquement

- 1 Appuyez sur [ALBUM/TRACK] pour sélectionner le mode de navigation album ou piste.
- 2 Pendant que "A" (album) ou "B" (piste) clignote, faites tourner [ILLUMINATION/CONTROL] pour naviguer.

#### ■ Pour afficher les informations

Appuyez plusieurs fois sur [DISPLAY].



- Pour utiliser la télécommande de cet appareil avec un dispositif Bluetooth®, le dispositif Bluetooth® doit prendre en charge les profils AVRCP (Audio Video Remote Control Profile). En fonction de l'état du dispositif, certaines commandes peuvent ne pas fonctionner.
- Nombre maximum de caractères pouvant être affichés :  
[USB] : environ 32  
[Bluetooth] : environ 16
- Cet appareil prend en charge les versions 1 et 2 des tags ID3. Les données texte qui ne sont pas prises en charge ne seront pas affichées ou ne seront montrées différemment.
- Indicateur de piste et album des fichiers MP3.

ex.



Numéro de l'album Numéro de la piste

## DJ jukebox (USB)

Vous pouvez utiliser DJ jukebox pour ajouter un effet de fondu enchaîné entre les chansons. Vous pouvez également utiliser des fonctionnalités supplémentaires avec l'appli "Panasonic MAX Juke" (→ ci-dessous).

**1** Appuyez plusieurs fois sur [PLAY MENU] pour sélectionner "JUKEBOX".

**2** Appuyez sur [▲, ▼] pour sélectionner le paramètre puis appuyez sur [OK].

OFF	Active DJ jukebox sans effet de CROSSFADE fondu enchaîné.
ON	Active DJ jukebox avec un effet de CROSSFADE fondu enchaîné.
OFF	Désactive DJ jukebox.

### En utilisant l'appareil

Appuyez plusieurs fois sur [DJ JUKEBOX] pour sélectionner le paramètre.

### Mode de lecture DJ jukebox

Lorsque DJ jukebox est actif, le mode de lecture bascule automatiquement sur le mode de répétition.

Pour sélectionner vos paramètres de répétition désirés

**1** Appuyez plusieurs fois sur [PLAY MENU] pour sélectionner "PLAYMODE".

**2** Appuyez sur [▲, ▼] pour sélectionner le paramètre puis appuyez sur [OK].

RANDOM REPEAT	Lit aléatoirement toutes les pistes et répète toutes les pistes. • "RND" s'affiche.
ALL TITLE REPEAT	Répète toutes les pistes. • "RND" s'affiche.

### En utilisant l'appareil

En mode arrêt, faites tourner [ILLUMINATION/CONTROL].



- L'effet de DJ jukebox s'annule si le système est éteint, si la source est modifiée, ou si le mode Karaoké est activé.
- DJ jukebox ne fonctionne pas avec l'enregistrement.

### Utilisation de l'appli "Panasonic MAX Juke"

Vous pouvez télécharger et installer gratuitement l'appli Android™ "Panasonic MAX Juke" disponible sur Google Play™ pour avoir des fonctionnalités supplémentaires, comme la demande de lecture d'une chanson par plusieurs dispositifs simultanément.

## Modes lecture (USB)

Sélectionnez le mode de lecture.

### Préparation

- Mettez DJ jukebox sur "OFF".

**1** Appuyez plusieurs fois sur [PLAY MENU] pour sélectionner "PLAYMODE" ou "REPEAT".

**2** Appuyez sur [▲, ▼] pour sélectionner le paramètre puis appuyez sur [OK].

OFF	Annule les paramètres du mode lecture.
1-TRACK*	Ne joue que la piste sélectionnée. • "1-TR" s'affiche. (Sauter sur la piste désirée.)
1-ALBUM*	Ne joue que l'album MP3 sélectionné. • "1-ALB" s'affiche.
RANDOM	Joue aléatoirement le contenu. • "RND" s'affiche.
1-ALBUM RANDOM	Joue aléatoirement toutes les pistes de l'album MP3 sélectionné. • Appuyez sur [▲] ou sur [▼] pour sélectionner l'album MP3. • "1-ALB, RND" s'affichent.

### REPEAT

ON REPEAT	Active le mode répétition. • "RND" s'affiche.
OFF REPEAT	Désactive le mode répétition.

\* Vous pouvez également effectuer l'enregistrement avec ce réglage. Effectuez le réglage avant de démarrer l'enregistrement.

OFF	Pour enregistrer toutes les pistes.
1-TRACK :	Pour enregistrer la piste sélectionnée.
1-ALBUM :	Pour enregistrer l'album sélectionné.



- Pendant la lecture aléatoire, vous ne pouvez pas sauter vers la piste précédente.
- Vous ne pouvez pas effectuer l'enregistrement si vous utilisez le mode de lecture aléatoire.
- Le mode de répétition de lecture est désactivé durant l'enregistrement.

## Effets son et lumière

### Effets sonores

L'effet sonore suivant peut être ajouté à la sortie audio.

- 1 Appuyez plusieurs fois sur [SOUND] pour sélectionner l'effet sonore.
- 2 Appuyez sur [▲, ▼] pour sélectionner le paramètre puis appuyez sur [OK].

PRESET EQ	Sélectionnez le paramètre EQ préréglé désiré. <ul style="list-style-type: none"> <li>• Sélectionnez "FLAT" pour désactiver le paramètre EQ préréglé.</li> </ul> <b>En utilisant l'appareil</b> Appuyez sur [LOCAL] PRESET EQ].
BASS	
MID	-4 à +4
TREBLE	
INPUT LEVEL (Pour la source "AUX 2")	"NORMAL" ou "HIGH" <ul style="list-style-type: none"> <li>• Sélectionnez "NORMAL" si le son est déformé lorsque le niveau d'entrée est "HIGH".</li> </ul> "SW1", "SW2", "SW3" ou "OFF"
SUPER WOOFER	<b>En utilisant l'appareil</b> 1 Appuyez quelques instants sur [D.BASS, -SUPER WOOFER] pour afficher le réglage en cours. 2 Appuyez sur [◀◀/▶▶] ou sur [▶▶/▶▶] pour régler le paramètre.
D.BASS	"D.BASS BEAT", "D.BASS OFF" ou "D.BASS ON" <b>En utilisant l'appareil</b> Appuyez sur [D.BASS, -SUPER WOOFER]. <ul style="list-style-type: none"> <li>• D.BASS BEAT : Cette fonction met l'accent sur le niveau d'attaque du rythme de la batterie et produit un son percutant. En fonction de la piste, l'effet peut être moindre.</li> </ul>



- Lorsque ces effets sont utilisés, certaines sources peuvent réduire la qualité du son. Si cela arrive, désactivez les effets sonores.

### Réglages de la lumière

#### Par le biais de l'appareil uniquement

Vous pouvez changer la couleur de la lumière de l'appareil.

Tournez [ILLUMINATION/CONTROL].  
 Pour annuler, sélectionnez "OFF".

## Enregistrement (USB, AUX)

Vous pouvez enregistrer :

- des pistes MP3 du port [USB A] au port [USB B].
- du son de la prise AUX IN 1 ou AUX IN 2 au port [USB B].

### Préparation

- Branchez un dispositif USB au port [USB B] pour le stockage des enregistrements.
- Préparez la source que vous souhaitez enregistrer.
  - Branchez un dispositif USB au port [USB A] ou raccordez un équipement externe.

- 1 Sélectionnez la source que vous souhaitez enregistrer. ("USB A", "AUX 1" ou "AUX 2").
- 2 Appuyez sur la touche [USB REC ●/||] de l'appareil pour démarrer l'enregistrement.
  - [AUX] Démarre la lecture sur l'équipement externe.

ex : Enregistrement depuis le port [USB A]

Album en cours d'enregistrement    Pourcentage du processus d'enregistrement



Arrêt de l'enregistrement	Appuyez sur [■]. <ul style="list-style-type: none"> <li>• "WRITING" apparaît.</li> </ul>
Pause de l'enregistrement (AUX)	Appuyez sur la touche [USB REC ●/  ] de l'appareil durant l'enregistrement. ("  " clignote.) Appuyez de nouveau pour reprendre l'enregistrement. Vous ne pouvez pas faire cela en mode "SYNCHRO". (→ 12)

### USB

- Si vous arrêtez l'enregistrement avant la fin d'une piste, la piste concernée ne sera pas stockée. Seules les pistes entièrement enregistrées seront stockées. ("NO FILE RECORDED" s'affiche si aucune piste n'est enregistrée.)
- Vous pouvez enregistrer dans les modes de lecture sélectionnés (sauf les modes de répétition et aléatoire). (→ 10)

### AUX

- Un repère est ajouté sur la piste chaque fois que l'enregistrement est mis en pause. Vous pouvez également ajouter d'autres repères par d'autres moyens. (→ 12)

### Pour vérifier l'espace disponible

En mode arrêt, appuyez une fois sur [DISPLAY].

L'espace disponible ou la durée d'enregistrement restant sur le dispositif USB branché au port [USB B] apparaîtra.

- "UPDATE" apparaît lorsque l'appareil est en train de lire le dispositif.
- S'il n'y a aucun dispositif USB branché au port [USB B], "NODEVICE" s'affiche pendant quelques secondes.



- Tous les enregistrements sont effectués au format “.mp3”.
- Un nouvel album est ajouté chaque fois que vous effectuez un enregistrement.
- L'ordre des albums peut changer après l'enregistrement.
- Les enregistrements sont conservés dans un dossier du dispositif USB nommé “REC\_DATA”.
- L'indicateur d'état [USB B] clignote en rouge durant l'enregistrement.
- Certaines pistes peuvent prendre plus de temps à enregistrer.
- Certaines pistes ne peuvent pas être enregistrées à cause de l'état de la source.
- Le nom du dossier enregistré peut être différent de celui du dossier d'origine à cause de la fonction qui le renomme automatiquement.
- Aucun son ne sera reproduit durant l'enregistrement du port [USB A] vers le port [USB B].

Panasonic ne peut être tenu pour responsable de l'action du consommateur à enregistrer des contenus sous copyright qui pourraient causer une violation du droit d'auteur.

### Ajout de repères sur une piste ([AUX])

En enregistrant depuis un équipement externe, vous pouvez diviser les pistes en utilisant plusieurs modes.  
**Avant l'enregistrement**

- 1 Appuyez plusieurs fois sur [SETUP] pour sélectionner “REC MODE”.
- 2 Appuyez sur [▲, ▼] pour sélectionner le paramètre puis appuyez sur [OK].

MANUAL	Ajoute manuellement un repère sur la piste.*
SYNCHRO	L'enregistrement démarre automatiquement lorsque l'autre équipement démarre la lecture. L'enregistrement se met en pause lorsqu'il détecte un silence de plus de 3 secondes.
TIME MARK	Une piste est automatiquement divisée par intervalle de 5 minutes. <ul style="list-style-type: none"> <li>• Vous pouvez également ajouter manuellement des repères sur la piste.*</li> </ul>

※**Pour ajouter manuellement un repère sur la piste** (sauf en mode “SYNCHRO”) Appuyez sur [OK] durant l'enregistrement à l'endroit où vous désirez positionner le repère.

#### Limitation de la longueur de la piste

MANUAL : 60 minutes  
TIME MARK : 5 minutes

Lorsqu'une piste atteint sa longueur maximum, un repère est ajouté tandis que l'enregistrement se poursuit.  
(Le compteur de limitation de longueur de piste est remis à zéro si un repère est ajouté manuellement sur la piste ou lorsque l'enregistrement est mis en pause.)

### Suppression des pistes enregistrées ([USB])

- 1 Appuyez sur [USB] pour sélectionner “USB B”.
- 2 Appuyez sur [▲, ▼] pour sélectionner l'album.
- 3 Appuyez sur [◀◀/▶▶] ou sur [▶▶/▶▶] pour sélectionner la piste.
- 4 Appuyez plusieurs fois sur [SETUP] pour sélectionner “EDIT MODE”.
- 5 Appuyez sur [▲, ▼] pour sélectionner le mode.

TRK DEL	Supprime une seule piste.
ALB DEL	Supprime un seul album.
FORMAT	Formate le dispositif USB.

- 6 Appuyez sur [OK].  
L'élément sélectionné à supprimer apparaît.
- 7 Appuyez sur [OK].  
“SURE? NO” apparaît.
  - Pour annuler, appuyez de nouveau sur [OK].
- 8 Appuyez sur [▲, ▼] pour sélectionner “SURE? YES” puis appuyez sur [OK].  
“WRITING” apparaît.

## Horloge et programmateur

### Réglage de l'horloge

Cette horloge fonctionne avec un cycle horaire de 24 heures.

- 1 Appuyez plusieurs fois sur [SETUP] pour sélectionner "CLOCK".
- 2 Appuyez sur [▲, ▼] pour régler l'heure puis appuyez sur [OK].



- Pour vérifier l'heure, appuyez plusieurs fois sur [SETUP] pour sélectionner "CLOCK" puis appuyez une fois sur [OK]. (Pendant la veille, appuyez une fois sur [DISPLAY].)
- L'horloge se réinitialise en cas de panne de courant ou si le cordon d'alimentation secteur est débranché.
- Réglez l'horloge régulièrement pour maintenir la précision.

### Minuterie d'arrêt différé

La minuterie d'arrêt différé peut éteindre l'appareil après une durée définie.

Appuyez sur [SLEEP] pour définir l'heure (en minutes).

SLEEP 30 → SLEEP 60 → SLEEP 90 → SLEEP120  
 ↑ OFF (Annuler) ↓



- Pour vérifier le temps restant, appuyez une fois sur [SLEEP].
- Les minuterie de lecture et d'arrêt différé ou les minuterie d'enregistrement et d'arrêt différé peuvent être utilisées ensemble. La minuterie d'arrêt différé est toujours la minuterie prioritaire de l'appareil.

### Minuterie de lecture et d'enregistrement

Vous pouvez régler la minuterie qui doit se déclencher à une heure donnée pour :

- qu'elle vous réveille (minuterie de lecture)
- enregistrer depuis un équipement externe (minuterie d'enregistrement)

Les minuterie de lecture et d'enregistrement ne peuvent pas être utilisées ensemble.

#### Préparation

Réglez l'horloge.

- 1 Appuyez plusieurs fois sur [SETUP] pour sélectionner "TIMER ADJ".
- 2 Appuyez sur [▲, ▼] pour sélectionner "⊙PLAY" ou "⊙REC" puis appuyez sur [OK].
- 3 Appuyez sur [▲, ▼] pour régler l'heure du début, puis appuyez sur [OK].
- 4 Appuyez sur [▲, ▼] pour régler l'heure de la fin, puis appuyez sur [OK].
- 5 Appuyez sur [▲, ▼] pour sélectionner la source de musique\* que vous désirez lire ou enregistrer puis appuyez sur [OK].

### Pour activer le programmateur

- 1 Préparez la source de musique sélectionnée.

Minuterie de lecture	Préparez la source de musique que vous désirez écouter (USB ou équipement externe) et réglez le volume.
Minuterie d'enregistrement	Branchez le dispositif USB au port <b>USB B</b> et préparez l'équipement externe.

- 2 Appuyez plusieurs fois sur [SETUP] pour sélectionner "TIMER SET".
- 3 Appuyez sur [▲, ▼] pour sélectionner "PLAY ON" ou "REC ON" puis appuyez sur [OK].
  - "⊙PLAY" ou "⊙REC" est sélectionné.
  - Pour désactiver la minuterie, appuyez sur [▲, ▼] pour effacer "⊙PLAY" et "⊙REC" puis appuyez sur [OK].
- 4 Appuyez sur [⏻] pour passer l'appareil en mode de veille.  
 (Pour que la minuterie fonctionne, l'appareil doit être éteint avant l'heure de démarrage de la minuterie.)

### Pour vérifier le réglage

- 1 Appuyez plusieurs fois sur [SETUP] pour sélectionner "TIMER ADJ".
- 2 Appuyez sur [▲, ▼] pour sélectionner "⊙PLAY" ou "⊙REC" puis appuyez sur [OK].  
 (Pendant la veille, appuyez deux fois sur [DISPLAY].)



- La minuterie de lecture démarre à faible volume et augmente graduellement jusqu'au niveau prédéfini.
- La minuterie d'enregistrement démarre 30 secondes avant l'heure définie avec le volume en sourdine.
- La minuterie se déclenche chaque jour à l'heure définie si elle est activée.
- Si vous éteignez le système et que vous le remettez en marche alors qu'une minuterie est en fonctionnement, la minuterie ne s'arrêtera pas à l'heure de fin.

\* Ce qui suit peut être défini comme source de musique.  
 Pour la minuterie de lecture : "AUX 1", "AUX 2", "USB A", "USB B"  
 Pour la minuterie d'enregistrement : "AUX 1", "AUX 2"

## Équipement externe

### Préparation

- Débrancher le cordon d'alimentation secteur.
- Éteignez tous les équipements et lisez les modes d'emploi appropriés.

### Utilisation d'un magnétoscope et d'un lecteur DVD etc.

Vous pouvez brancher un magnétoscope et un lecteur DVD, etc. et écouter le son par le biais de ce système.

ex.

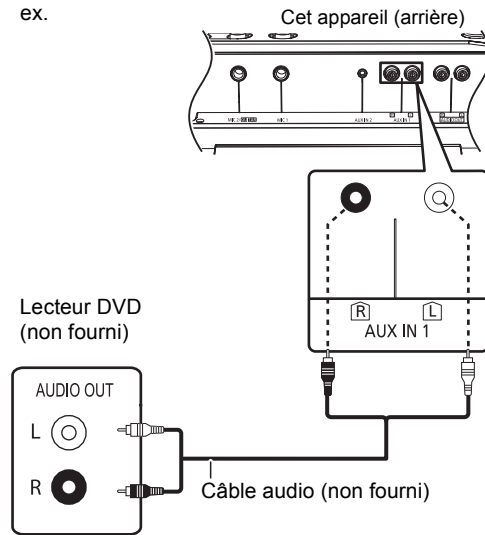

- 1 Raccordez un équipement externe à l'aide d'un câble audio (non fourni).
- 2 Appuyez sur [AUX] pour sélectionner "AUX 1" et démarrez la lecture sur le dispositif raccordé.



- Si vous désirez raccorder un équipement autre que ceux décrits, consultez le revendeur audio.
- Le son peut être déformé si vous utilisez un adaptateur.

### Utilisation d'un équipement audio portable

Vous pouvez écouter de la musique depuis un équipement audio portable.

### Préparation

- Désactivez l'égaliseur (si présent) de l'équipement audio portable pour éviter la déformation du son.
- Baissez le volume du système et de l'équipement audio portable avant de brancher ou de débrancher ce dernier.

ex.

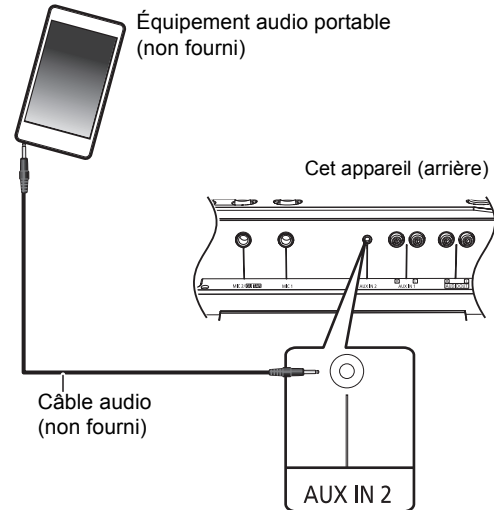

- 1 Raccordez l'équipement audio portable à l'aide d'un câble audio (non fourni).
  - Type de fiche : Ø 3,5 mm stéréo (non fournie)
- 2 Appuyez sur [AUX] pour sélectionner "AUX 2" et démarrez la lecture sur le dispositif raccordé.

## Raccordement d'un appareil SC-CMAX5 supplémentaire

Vous pouvez effectuer le raccordement pour lire le son produit par cet appareil sur un appareil SC-CMAX5 supplémentaire.

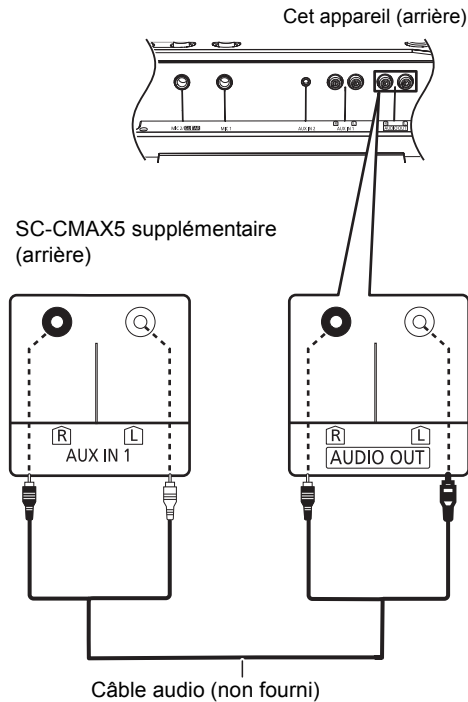

- 1 Raccordez l'appareil SC-CMAX5 supplémentaire à l'aide d'un câble audio (non fourni).
- 2 Sur l'appareil SC-CMAX5 supplémentaire : Appuyez sur [AUX] pour sélectionner "AUX 1".
- 3 Sur cet appareil : Démarrez la lecture que vous désirez.



- L'effet sonore sera contrôlé séparément par chaque appareil. Effectuer le même réglage du son sur l'appareil supplémentaire si nécessaire.

## Utilisation d'un microphone ou d'une guitare

### Préparation

- Baissez le volume du système à son minimum avant de brancher ou de débrancher un microphone ou une guitare.

ex.

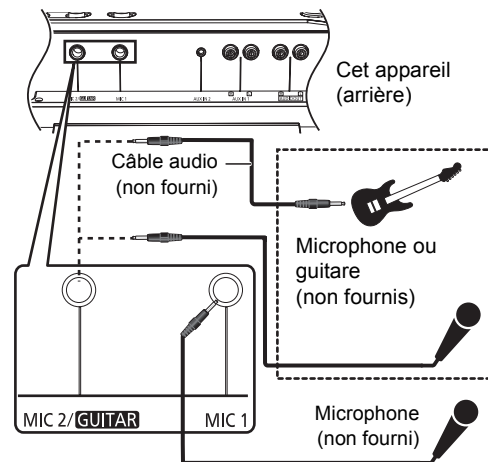

FRANÇAIS

### Par le biais de l'appareil uniquement

- 1 Branchez un microphone ou une guitare.
  - Type de fiche :  $\varnothing$  6,3 mm monophonique
  - Pour brancher une guitare, assurez-vous d'utiliser la prise MIC 2/GUITAR.
- 2 (Uniquement lorsque la prise MIC 2/GUITAR est branchée)
 

Pressez [MIC/GUITAR] pour sélectionner le bon paramètre d'entrée.

Chaque fois que vous pressez le commutateur, sa position permute entre la position appuyée et la position relâchée.

- Lorsqu'une guitare est branchée : Assurez-vous que le commutateur est en position appuyée. (MIC/GUITAR)
  - Lorsqu'un microphone est branché : Assurez-vous que le commutateur est en position relâchée. (MIC)

Un mauvais réglage peut produire un son trop fort ou trop faible.
- 3 Réglez le volume du microphone ou de la guitare.
 

Pour le microphone 1 : Tournez [MIC1-VOL].

Pour le microphone 2 ou la guitare : Tournez [VOL-MIC2/GUITAR].
- 4 Si vous désirez chanter sur un fond musical :
 

Lisez la source de musique et réglez le volume du système.

  - Pour chanter avec les fonctionnalités Karaoke, consultez "Karaoke". (→ 16)



- Si un bruit étrange (hurlement) se produit, éloignez le microphone/la guitare des enceintes, ou baissez le volume du microphone/de la guitare.
- Réglez le volume du microphone/de la guitare sur "MIN" et débranchez le microphone/la guitare après utilisation.
- Ce système ne peut pas effectuer d'enregistrement d'un microphone ou d'une guitare.

35

15

RQT0A50







## Karaoke

Vous pouvez utiliser les fonctionnalités du Karaoke comme la mise en sourdine de la voix, l'écho ou la touche de commande.

### Préparation

- Tenez votre(vos) microphone(s) et votre source de musique prêts pour chanter. (→ 15)



### Par le biais de l'appareil uniquement

- 1 Mettez le commutateur [  MIC  ] en position relâchée (  MIC ).  
Chaque fois que vous pressez le commutateur, sa position permute entre la position appuyée et la position relâchée.
- 2 Activez le mode Karaoke en appuyant sur [KARAOKE] pour sélectionner "ON KARAOKE".
  - Pour annuler, sélectionnez "OFF KARAOKE".
- 3 Appuyez plusieurs fois sur [VOCAL CANCEL/ECHO/KEY-CON] pour afficher le paramètre utilisé entre la mise en sourdine de la voix, l'écho ou la touche de commande.
- 4 (Pendant que le paramètre utilisé est affiché) Appuyez sur [  /  ] ou [  /  ] pour régler le paramètre.

Mise en sourdine de la voix	"OFF VOCAL CANCEL", "VOCAL CANCEL", "L" ou "R"
Écho	"ECHO OFF", "ECHO 1", "ECHO 2" ou "ECHO 3"
Touche de commande	"KEYCON-6" à "KEYCON+6" <ul style="list-style-type: none"> <li>• Le paramètre reviendra sur "KEYCON 0" si la source est modifiée.</li> </ul>

- 5 Lancez votre Karaoke.





- La fonction Karaoke s'annule si :
  - vous effectuez un enregistrement.
  - vous activez DJ jukebox.
  - vous mettez le commutateur [  MIC  ] en position appuyée (  ).
  - vous éteignez le système.

## Autres

### Fonction d'arrêt automatique

Avec le réglage d'usine par défaut, cet appareil passera automatiquement en mode veille si aucun son n'est diffusé et si aucune opération n'est effectuée pendant 20 minutes.

#### Pour annuler cette fonction



- 1 Appuyez plusieurs fois sur [SETUP] pour sélectionner "AUTO OFF".
- 2 Appuyez sur [  ,  ] pour sélectionner "OFF" puis appuyez sur [OK].



- Pour activer la fonction, sélectionnez "ON" à l'étape 2.
- Lorsque vous connectez un dispositif Bluetooth®, la fonction ne marche pas.

### Bluetooth® veille

Lorsque "SC-CMAX5" est sélectionné à partir du menu Bluetooth® d'un dispositif Bluetooth® couplé, cet appareil sortira automatiquement du mode veille et établira une connexion Bluetooth®.

- 1 Appuyez plusieurs fois sur [SETUP] pour sélectionner "BLUETOOTH STANDBY".
- 2 Appuyez sur [  ,  ] pour sélectionner "ON" puis appuyez sur [OK].



- Pour désactiver la fonction, sélectionnez "OFF" à l'étape 2.



## Mise à jour du logiciel

Occasionnellement, Panasonic peut mettre à disposition des mises à jour du logiciel pour qu'elles ajoutent ou améliorent les fonctionnalités. Ces mises à jours sont disponibles gratuitement. Pour de plus amples détails, visitez le site web suivant. <http://panasonic.jp/support/global/cs/> (Ce site est uniquement en anglais.)

### ■ Contrôle de la version du logiciel

La version du logiciel installé s'affiche.

Appuyez plusieurs fois sur [SETUP] pour sélectionner "SW VER." puis appuyez sur [OK].

- Appuyez sur [OK] pour quitter.

## Code de la télécommande

Si un autre équipement Panasonic répond à la télécommande fournie, changez le code de la télécommande.

### Préparation

Appuyez sur [AUX] pour sélectionner "AUX 1" ou "AUX 2".

### ■ Pour paramétrer le code sur "REMOTE 2"

- 1 Tout en appuyant [USB] sur l'appareil, appuyez sur [AUX] de la télécommande jusqu'à ce que l'afficheur de l'appareil indique "REMOTE 2".
- 2 Appuyez sur [OK] et [USB] de la télécommande pendant au moins 4 secondes.

### ■ Pour paramétrer le code sur "REMOTE 1"

- 1 Tout en appuyant [USB] sur l'appareil, appuyez sur [USB] de la télécommande jusqu'à ce que l'afficheur de l'appareil indique "REMOTE 1".
- 2 Appuyez sur [OK] et [⊗] de la télécommande pendant au moins 4 secondes.

## Guide de dépannage

Avant de contacter l'assistance, effectuez les contrôles suivants. Si vous avez des doutes sur certains points, ou si les solutions fournies dans le guide suivant ne permettent pas de trouver une solution, contactez votre revendeur pour connaître la marche à suivre.

### Pour remettre tous les paramètres sur leurs réglages d'usine par défaut.

Si une des situations suivantes se produit, réinitialisez la mémoire :

- Aucune réponse lorsque les touches sont actionnées.
- Si vous désirez effacer et réinitialiser le contenu de la mémoire.

- ① Débranchez le cordon d'alimentation secteur. (Attendez pendant au moins 3 minutes avant de procéder à l'étape ②.)
- ② Tout en appuyant sur la touche [⏻/⏷] de l'appareil, rebranchez le cordon d'alimentation secteur.
  - Appuyez quelques instants sur [⏻/⏷] jusqu'à ce que "-----" apparaisse sur l'afficheur.
- ③ Relâchez [⏻/⏷].



- Tous les paramètres sont remis sur leurs réglages d'usine par défaut. Vous devrez réinitialiser les éléments mémorisés.

## Général

### Un bourdonnement est audible durant la lecture.

- Si un cordon d'alimentation secteur ou une lumière fluorescente se trouve près des cordons, éloignez les autres appareils et cordons des câbles de ce système.

### L'appareil ne fonctionne pas.

- Un des dispositifs de sécurité de l'appareil est entré en service.

Réinitialisez l'appareil de la façon suivante :

- ① Appuyez [⏻/⏷] sur l'appareil pour le mettre en veille.
  - Si l'appareil ne se met pas en veille, appuyez [⏻/⏷] sur l'appareil pendant environ 10 secondes. L'appareil sera forcé de passer en veille. Ou bien, débranchez le cordon d'alimentation secteur, attendez au moins 3 minutes, puis rebranchez-le.
- ② Appuyez [⏻/⏷] sur l'appareil pour l'allumer. Si l'appareil ne marche toujours pas, consultez le revendeur.

### L'afficheur s'allume et passe sans arrêt en mode veille.

- Appuyez quelques instants sur la touche [■] de l'appareil pour sélectionner "DEMO OFF".

**Le son est déformé ou il n'y a pas de son.**

- Réglez le volume du système.
- Éteignez le système, déterminez la cause et corrigez-la, puis remettez le système en marche. Cela peut être causé par la pression que cause aux enceintes, un volume ou une puissance excessive, et en utilisant le système dans un environnement chaud.

**Le niveau du son est bas.**

- Le circuit de protection a été activé à cause de l'usage continu d'un volume trop élevé. Ceci sert à protéger le système et à conserver la qualité sonore.

**Télécommande****La télécommande ne fonctionne pas correctement.**

- La pile est épuisée ou mal insérée. (→ 6)

**USB****Il n'y a aucune réponse lorsque [▶/||] est actionné.**

- Déconnectez le périphérique USB puis reconnectez-le. Sinon, éteignez et rallumez l'appareil.

**Impossible de lire la clé USB ou son contenu.**

- Le format de la clé USB et/ou son contenu n'est/ne sont pas compatibles avec cet appareil. (→ 3)
- Il est possible que la fonction hôte USB de ce produit ne fonctionne pas avec certains périphériques USB.

**Le dispositif USB fonctionne lentement.**

- La lecture d'un fichier volumineux ou d'un dispositif USB de grande capacité peut prendre du temps.

**La durée écoulée affichée est différente de la durée de la lecture en cours.**

- Copiez les données sur un autre périphérique USB ou bien sauvegardez les données et reformatez le périphérique USB.

**Bluetooth®****L'appairage ne peut pas se poursuivre.**

- Vérifiez l'état du dispositif Bluetooth®.

**Le dispositif ne peut pas être connecté.**

- L'appairage du dispositif a échoué ou l'enregistrement a été remplacé. Essayez de nouveau l'appairage du dispositif. (→ 8)
- Cet appareil pourrait être connecté à un dispositif différent. Déconnectez l'autre dispositif et essayez de nouveau l'appairage du dispositif. (→ 8)
- Si le problème persiste, éteignez et remettez en marche l'appareil, puis essayez encore.

**Le dispositif est connecté mais le son n'est pas perçu à travers cet appareil.**

- Pour certains dispositifs avec Bluetooth® incorporé, vous devez définir manuellement la sortie du son sur "SC-CMAX5". Lisez le mode d'emploi du dispositif pour avoir des détails.

**Le son est coupé.**

- Le dispositif se trouve au-delà des 10 m de portée de communication. Placez le dispositif Bluetooth® plus près de cet appareil.
- Retirez tout ce qui pourrait interférer entre cet appareil et le dispositif.
- D'autres dispositifs utilisant la bande de fréquence 2,4 GHz, comme les routeurs sans fil, les fours à micro-ondes, les téléphones sans fil, etc. créent des interférences. Rapprochez le dispositif Bluetooth® de cet appareil et éloignez-le des autres dispositifs.
- Sélectionnez "MODE 1" pour stabiliser la communication. (→ 9)

## Messages

Les messages ou codes de service suivants peuvent apparaître sur l'afficheur de l'appareil.

### “A NO DEV”

### “B NO DEV”

- Le dispositif USB n'est pas branché correctement. Lisez les instructions et essayez de nouveau (→ 8).

### “ADJUST CLOCK”

- L'horloge n'est pas configurée. Réglez l'horloge en conséquence.

### “ADJUST TIMER”

- La minuterie de lecture et/ou d'enregistrement n'est pas définie. Réglez la minuterie de lecture et/ou d'enregistrement en conséquence.

### “AUTO OFF” (clignote)

- L'appareil n'a pas été utilisé pendant environ 20 minutes et s'éteindra au bout d'une minute. Appuyez sur n'importe quelle touche pour l'annuler.

### “CAN'T REC”

- Vous ne pouvez pas effectuer d'enregistrement si le dispositif USB est verrouillé. Déverrouillez le dispositif USB et essayez encore.

### “DEVICE FULL”

- Vous ne pouvez pas effectuer d'enregistrement car l'espace disponible sur le dispositif USB est plus restreint que la durée totale de la source de musique. Utilisez un dispositif USB ayant assez d'espace disponible et refaites l'enregistrement.

### “ERROR”

- Une opération incorrecte a été effectuée. Lisez les instructions et essayez encore.

### “ERROR” (pendant l'enregistrement)

- Vous ne pouvez pas sélectionner une autre source de lecture (ex. : USB etc.) ou appuyer sur [◀◀/▶▶] ou [▶▶/▶▶] durant l'enregistrement. Arrêtez la fonction d'enregistrement.

### “F□□” (“□” représente un chiffre.)

- Il y a un problème avec cet appareil.
- Notez sur une feuille le numéro affiché, débranchez le cordon d'alimentation secteur et consultez votre revendeur.

### “GUITAR SWITCH ON”

- Vous ne pouvez pas utiliser la fonction Karaoke lorsque [MIC] ou [GUITAR] est en position appuyée. Pressez pour le mettre en position relâchée. (→ 16)

### “INVALID”

- Vous ne pouvez pas sélectionner la mise en sourdine de la voix, l'écho ou la touche de commande lorsque le mode Karaoke est désactivé. Appuyez sur la touche [KARAOKE] de l'appareil pour sélectionner “ON KARAOKE”. (→ 16)

### “NO PLAY”

### “UNSUPPORT”

- Examinez le contenu. Vous pouvez uniquement lire le format pris en charge. (→ 3)
- Les fichiers du dispositif USB peuvent être corrompus. Formatez le dispositif USB et essayez de nouveau.
- L'appareil peut avoir un problème. Éteignez et rallumez-le.

### “NO TRACK”

- Il n'y a aucun album ou piste sur le dispositif USB.

### “PLAYERROR”

- Vous êtes en train de lire un fichier MP3 qui n'est pas pris en charge. Le système sautera cette piste et jouera la suivante.

### “REC ERROR”

- Vous avez débranché le dispositif USB pendant l'enregistrement. Rebranchez le dispositif USB et refaites l'enregistrement.

### “REMOTE □” (“□” représente un chiffre.)

- La télécommande et cet appareil utilisent des codes différents. Changez le code de la télécommande.
  - Lorsque “REMOTE 1” s'affiche, appuyez sur [OK] et [8] pendant au moins 4 secondes.
  - Lorsque “REMOTE 2” s'affiche, appuyez sur [OK] et [USB] pendant au moins 4 secondes.

### “TEMP NG”

- Le circuit de protection de la température a été activé, et le système s'est éteint. Laissez l'appareil refroidir avant de le remettre en marche.
- Vérifiez que l'ouverture de ventilation de l'appareil n'est pas obstruée.
- Assurez-vous que cet appareil est bien ventilé.

### “USB OVER CURRENT ERROR”

- Le dispositif USB absorbe trop de puissance. Débranchez le dispositif USB et éteignez l'appareil.

### “VBR”

- Le système n'affiche pas la durée de lecture restante des pistes à taux d'échantillonnage variable (VBR).

## Caractéristiques

### ■ GÉNÉRALITÉS

<b>Consommation d'énergie</b>	92 W
<b>Consommation d'énergie en mode veille</b>	Environ 0,4 W
(Lorsque "BLUETOOTH STANDBY" est "ON")	Environ 0,6 W
<b>Alimentation électrique</b>	SECTEUR 220 V à 240 V, 50 Hz

**Dimensions (L×H×P)\*** 378 mm×724 mm×436 mm

**Masse** Environ 19,8 kg

**Plage de température en fonctionnement** 0 °C à +40 °C

**Plage d'humidité de fonctionnement** 35 % à 80 % d'humidité relative (sans condensation)

### ■ SECTION AMPLIFICATEUR

#### Puissance de sortie

**Puissance de la sortie RMS mode monophonique**

##### Canal avant haut

300 W par canal (3 Ω), 10 kHz, DHT (Distorsion Harmonique Totale) 30 %

##### Canal avant central

300 W par canal (3 Ω), 1 kHz, DHT (Distorsion Harmonique Totale) 30 %

##### Canal du caisson de basse

400 W par canal (2 Ω), 100 Hz, DHT (Distorsion Harmonique Totale) 30 %

#### Puissance RMS totale en mode monophonique

1000 W (DHT 30 %)

### ■ SECTION CONNECTEUR

#### Port USB

**Le standard USB** USB 2.0 Full Speed

**Format de fichiers pris en charge** MP3 (\*.mp3)

#### Les systèmes de fichier du périphérique USB

FAT12, FAT16, FAT32

**Alimentation du port USB** 500 mA (max)

#### Enregistrement USB

**Débit** 128 kbps

**Vitesse d'enregistrement USB** 1×

**Format de fichier d'enregistrement** MP3 (\*.mp3)

#### Prise Microphone/Entrée Guitare (2 systèmes)

**Mic 1** Mono, prise 6,3 mm

**Mic 2/Guitare** Mono, prise 6,3 mm

#### Entrée audio

**AUX IN 1** Stéréo, Fiche jack (1 système)

**AUX IN 2** Stéréo, prise 3,5 mm

#### Sortie Audio (Line Out)

**AUDIO OUT** Stéréo, Fiche jack (1 système)

### ■ SECTION BLUETOOTH®

**Version** Bluetooth® Ver.2.1+EDR

**Classe** Classe 2

#### Profils pris en charge

A2DP, AVRCP, SPP

#### Fréquence de commande

Bande FH-SS 2,4 GHz

#### Distance de commande

10 m Ligne de mire

### ■ SECTION ENCEINTE

#### Avant haut

**Haut-parleur(s)**

**Tweeter**

6 cm Type Conique

#### Avant central

**Haut-parleur(s)**

**Woofers**

10 cm Type Conique × 2

#### Caisson de basse

**Haut-parleur(s)**

**Superwoofer**

25 cm Type Conique



- Ces caractéristiques peuvent être soumises à des changements sans avis préalable.
- La masse et les dimensions sont approximatives.
- La distorsion harmonique totale est mesurée à l'aide d'un analyseur de spectre numérique.

\* Avec la poignée du chariot totalement rétractée



## Precauzioni di sicurezza

### ATTENZIONE

#### Unità

- Per ridurre il rischio d'incendio, folgorazioni o danni all'unità,
  - Non esporre questa unità alla pioggia, umidità, gocciolamenti o spruzzi.
  - Non posare oggetti contenenti liquidi, come un vaso di fiori, su questa unità.
  - Utilizzare solo gli accessori consigliati.
  - Non rimuovere le coperture.
  - Non riparare quest'unità da soli. Per qualsiasi riparazione rivolgersi a un tecnico qualificato.
- Non introdurre oggetti metallici all'interno di questa unità.

#### Cavo di alimentazione CA

- La presa di rete è il dispositivo per scollegare. Installare l'unità in modo che la presa di rete possa essere scollegata immediatamente dalla presa di corrente.

### AVVERTENZA

#### Unità

- Per ridurre il rischio d'incendio, folgorazioni o danni all'unità,
  - Per mantenere una buona ventilazione, non installare o sistemare questa unità in uno scaffale dei libri, armadietto incorporato od altro spazio ristretto.
  - Non ostruire le aperture di ventilazione di questa unità con giornali, tovaglie, tende ed altri oggetti simili.
  - Non mettere sull'unità sorgenti di fiamme nude, come candele accese.
  - Non esporre questa unità alla luce diretta del sole, a temperature elevate, a eccessiva umidità e a forti vibrazioni.
- Questa unità è progettata per l'uso nei paesi con clima mite.
- Durante l'uso, questa unità potrebbe essere soggetta all'interferenza radio causata dal cellulare. Se si dovesse verificare tale interferenza, aumentare la distanza tra questa unità e il cellulare.
- Non consentire ai bambini di salire su questa unità.
- Non impilare nessun oggetto su questa unità.
- Collocare questa unità su una superficie piana.
- Fare attenzione quando si solleva l'unità.
  - Se necessario sollevarla in più di una persona.
- Non toccare le superfici di riverbero del cono del diffusore:
  - In caso contrario si rischia di danneggiare il cono del diffusore.
  - Il cono del diffusore può essere caldo.
- Non mettere i piedi sotto l'unità, o nella zona delle ruote.
- In caso di trasporto o di movimentazione non corretti l'unità potrebbe cadere, ecc., provocando danni alle cose o lesioni alle persone.
- Fare attenzione quando nelle vicinanze sono presenti neonati o bambini.



42

2

RQT0A50

#### Batteria

- Se la batteria viene sostituita in modo non corretto esiste il rischio che esploda. Sostituirla esclusivamente con una del tipo consigliato dal produttore.
- Quando si smaltiscono le batterie, contattare le autorità locali o il rivenditore e chiedere informazioni sul metodo corretto di smaltimento.
- Non riscaldare o esporre a fiamme le batterie.
- Non lasciare la batteria/le batterie per lungo tempo all'interno dell'auto, esposte alla luce solare diretta e con le porte e i finestrini chiusi.
- Non aprire o mettere in corto le batterie.
- Non ricaricare batterie alcaline o al manganese.
- Non usare batterie la cui guaina non è intatta.
- Rimuovere la batteria se si prevede di non utilizzare il telecomando per lungo tempo. Conservarla in un luogo fresco e al riparo dalla luce.

CE1177

#### Dichiarazione di conformità (DdC)

"Panasonic Corporation" dichiara qui che questo prodotto è conforme ai requisiti essenziali e altre relative norme della Direttiva 1999/5/EC. I clienti possono scaricare una copia della DdC originale dei nostri prodotti R&TTE dal nostro server per le DdC:  
<http://www.doc.panasonic.de>

Contatti del Rappresentante Autorizzato:  
 Panasonic Marketing Europe GmbH, Panasonic Testing Centre,  
 Winsbergring 15, 22525 Hamburg, Germania

Questo prodotto è progettato per la clientela generale. (Categoria 3)

#### Smaltimento di vecchie apparecchiature e batterie usate Solo per Unione Europea e Nazioni con sistemi di raccolta e smaltimento



Questi simboli sui prodotti, sull'imballaggio e/o sulle documentazioni o manuali accompagnanti i prodotti elettrici, elettronici e le batterie usate non devono essere buttati nei rifiuti domestici generici.

Per un trattamento adeguato, recupero e riciclaggio di vecchi prodotti e batterie usate vi invitiamo a portarli negli appositi punti di raccolta secondo la legislazione vigente nel vostro paese.

Con uno smaltimento corretto, contribuirete a salvare importanti risorse e ad evitare i potenziali effetti negativi sulla salute umana e sull'ambiente. Per ulteriori informazioni su raccolta e riciclaggio, vi invitiamo a contattare il vostro comune.

Lo smaltimento non corretto di questi rifiuti potrebbe comportare sanzioni in accordo con la legislazione nazionale.

Note per il simbolo batterie (simbolo sotto):

Questo simbolo può essere usato in combinazione con un simbolo chimico. In questo caso è conforme ai requisiti indicati dalla Direttiva per il prodotto chimico in questione.

## Indice

Precauzioni di sicurezza .....	2
Accessori.....	3
Sorgenti audio.....	3
Licenze.....	3
Cura dell'unità.....	4
Informazioni su Bluetooth®.....	4
Spostare questa unità.....	5
Guida di riferimento di controllo .....	6
Collegamento all'alimentazione CA .....	7
Connessione di un dispositivo USB .....	8
Utilizzo della funzione Bluetooth®.....	8
Comandi per la riproduzione dei supporti .....	9
Effetti sonori e di illuminazione.....	11
Registrazione ( <b>USB</b> , <b>AUX</b> ) .....	11
Orologio e timer .....	13
Dispositivo esterno .....	14
Utilizzo di un microfono o di una chitarra ....	15
Altre operazioni.....	16
Risoluzione dei problemi .....	17
Specifiche .....	20

### Descrizioni contenute in queste istruzioni per l'uso

- I riferimenti alle pagine sono indicati con "→ ○○".
- A meno di indicazioni diverse, le operazioni descritte prevedono l'utilizzo del telecomando.

## Accessori

Prima di utilizzare l'unità controllare che siano presenti gli accessori in dotazione.

- 2 x Cavo di alimentazione CA
- 1 x Batteria per il telecomando
- 1 x Telecomando  
(N2QAYB001000)



- Usare il cavo di alimentazione CA in dotazione adatto alla presa di rete domestica.
- Non utilizzare il cavo di alimentazione CA per altri apparecchi.
- I codici prodotto forniti in queste istruzioni per l'uso sono aggiornati a maggio 2015. Possono essere soggetti a modifiche.

## Sorgenti audio

I seguenti segni indicano che la funzione è disponibile.

**USB**: Dispositivi USB contenenti file MP3 (→ in basso)

**Bluetooth**: Dispositivo Bluetooth® connesso (→ 8)

**AUX**: Dispositivi esterni collegati al terminale AUX IN 1 o AUX IN 2 (→ 14)

### ■ Dispositivi USB compatibili

- Non è garantito che questa unità possa essere collegata a tutti i dispositivi USB.
- I file system FAT12, FAT16 e FAT32 sono tutti supportati.
- Questa unità supporta lo standard USB 2.0 Full Speed.
- Questa unità supporta dispositivi USB con una capacità massima di 32 GB.
- Quando si collega l'unità a un lettore di schede USB multiporta, verrà selezionata una sola scheda di memoria, normalmente quella inserita per prima.

### ■ File MP3 compatibili

- Formato supportato:  
File con estensione ".mp3" o ".MP3".
- È possibile che alcuni file MP3 non vengano riprodotti nell'ordine in cui sono stati numerati, o che non vengano riprodotti affatto, a seconda della modalità di creazione.
- I file sono definiti come brani e le cartelle come album.
- Il sistema è in grado di riprodurre o registrare fino a 800 album (massimo 999 brani per album) o un totale di 8000 brani, a seconda della capacità di memorizzazione disponibile.

## Licenze

MPEG Layer-3, tecnologia di codifica audio con licenza della Fraunhofer IIS e Thomson.

Il marchio denominativo Bluetooth® e i loghi sono marchi registrati di proprietà di Bluetooth SIG, Inc. e qualsiasi utilizzo di tali marchi da parte di Panasonic Corporation è concesso in licenza. Altri marchi registrati e nomi di marchi sono di proprietà dei rispettivi proprietari.

Google Play e Android sono marchi di Google Inc.

ITALIANO

## Cura dell'unità

### Per evitare danni ai diffusori

- La riproduzione di musica ad alto volume per un lungo periodo può causare danni ai diffusori e ridurne la durata.
- In queste condizioni abbassare il volume per evitare danni.
  - Quando il suono è distorto.
  - Quando si regola la qualità del suono.

### Pulire questa unità con un panno asciutto e morbido

Estrarre la spina dell'alimentazione CA dalla presa di eseguire qualsiasi operazione di manutenzione.

- Se l'unità è molto sporca, passare un panno inumidito e ben strizzato per rimuovere lo sporco, quindi un panno asciutto.
- Non utilizzare mai alcol, solventi per vernici o benzina per pulire questa unità.
- Prima di utilizzare panni chimici, leggere con attenzione le relative istruzioni.

### Quando si smaltisce o si cede l'unità

L'unità può mantenere memorizzate al proprio interno le impostazioni relative all'utente. Se si smaltisce o si cede questa unità, seguire la procedura indicata per ripristinare le impostazioni di fabbrica, cancellando le impostazioni effettuate dall'utente.

(→ 17, "Per ripristinare tutte le impostazioni predefinite in fabbrica")

- Nella memoria di questa unità può essere registrato lo storico delle operazioni effettuate.

## Informazioni su Bluetooth®

**Panasonic non è responsabile per la compromissione di dati e/o informazioni durante una trasmissione wireless.**

### Banda di frequenza utilizzata

- Questo sistema usa la banda di frequenza 2,4 GHz.

### Certificazione del dispositivo

- Questo sistema rispetta le limitazioni di frequenza e ha ottenuto la certificazione in base alla normativa sulle radiofrequenze; non è quindi necessaria una concessione per l'uso di reti wireless.
- In alcuni paesi la legge punisce le seguenti azioni:
  - Disassemblaggio o modifica del sistema.
  - Rimozione delle indicazioni delle specifiche.

### Restrizioni d'uso

- Non si garantisce la trasmissione wireless e/o l'utilizzo con tutti i dispositivi provvisti di tecnologia Bluetooth®.
- Tutti i dispositivi devono rispettare gli standard di Bluetooth SIG, Inc.
- A seconda delle specifiche e delle impostazioni di un dispositivo, questo potrebbe non essere in grado di collegarsi o alcune operazioni potrebbero essere diverse.
- Questo sistema supporta le caratteristiche di sicurezza di Bluetooth®, ma a seconda dell'ambiente operativo e/o delle impostazioni, questa sicurezza potrebbe non essere sufficiente. Trasmettere dati a questo sistema in modalità wireless con cautela.
- L'unità non è in grado di trasmettere dati ad un dispositivo Bluetooth®.

### Range di utilizzo

- Usare questo dispositivo in un range massimo di 10 m. Il range può diminuire a seconda dell'ambiente, di ostacoli o di interferenze.

### Interferenza da altri dispositivi

- Questo sistema potrebbe non funzionare correttamente e potrebbero verificarsi problemi come rumore e interruzioni dell'audio a causa dell'interferenza delle onde radio, se questo sistema è posizionato troppo vicino ad altri dispositivi Bluetooth® o a dispositivi che usano la banda 2,4 GHz.
- Questo sistema potrebbe non funzionare correttamente se onde radio trasmesse da una stazione vicina sono troppo forti.

### Uso previsto

- Questo sistema è predisposto per un normale impiego di tipo generale.
- Non usare questo sistema vicino ad un impianto o in un ambiente soggetto a interferenza in radiofrequenza (ad esempio: aeroporti, ospedali, laboratori, ecc).



## Spostare questa unità

È possibile spostare agevolmente questa unità grazie alle ruote di cui è dotata.

### Preparazione

- Assicurarsi di rimuovere tutti i dispositivi collegati e i cavi da questa unità.

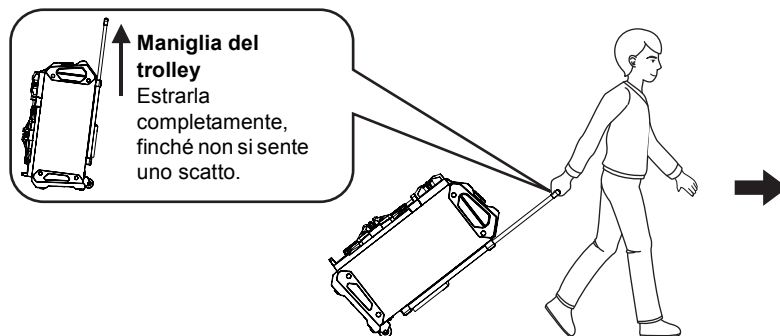

- Fare attenzione quando si trascina l'unità su una superficie fortemente inclinata.
- Evitare di trascinare l'unità su superfici accidentate o irregolari.
- Non trascinare l'unità su per delle scale.
- Sollevare l'unità quando si devono superare degli ostacoli durante il trasporto.
- Al termine del trasporto abbassare sempre completamente la maniglia del trolley.
- Questo sistema di diffusori non ha una schermatura magnetica. Non posizionarlo vicino a un televisore, a un PC o ad altri dispositivi magnetici.

### Sollevamento dell'unità

Afferrare le maniglie superiori (A) per sollevare l'unità.

### Utilizzo della tasca per accessori (B)

È possibile che si desideri mettere alcuni accessori in questa tasca per comodità durante il trasporto.

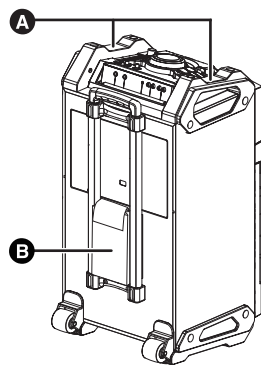

ITALIANO

## Guida di riferimento di controllo

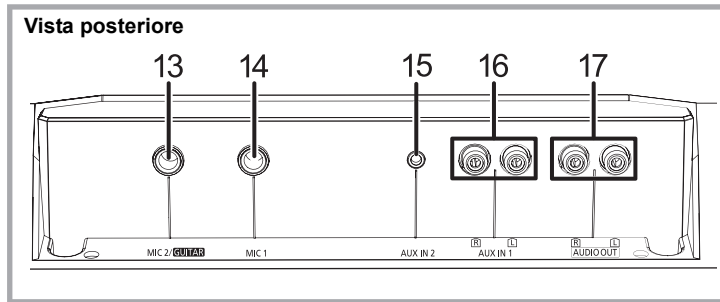

### Telecomando

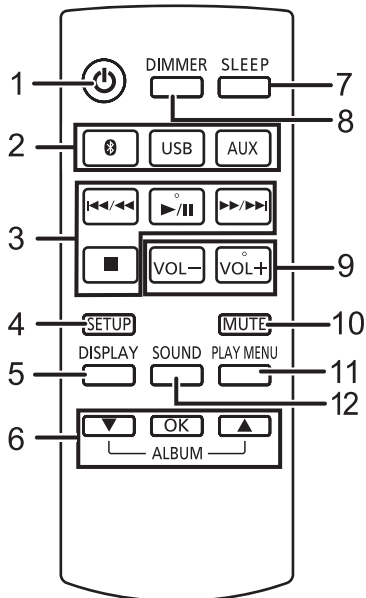

### Vista dall'alto

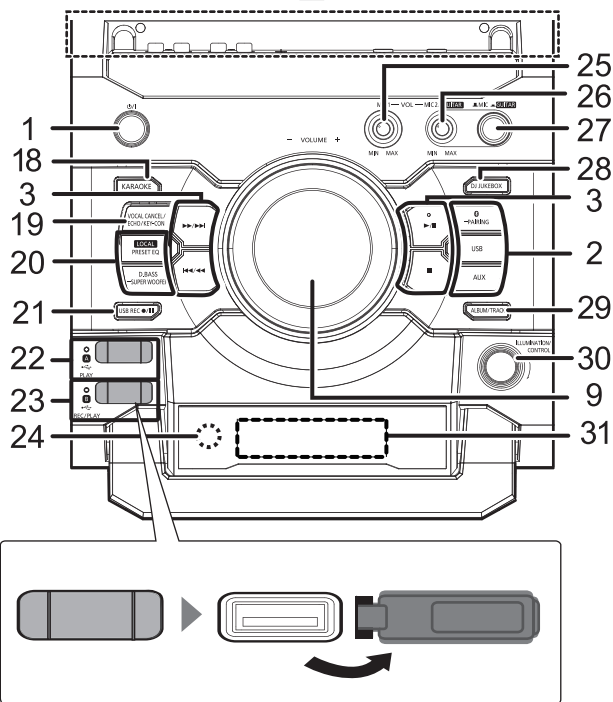

### ■ Uso del comando a distanza

Inserire la batteria in modo che i poli (+ e -) coincidano con quelli indicati sul telecomando. Puntarlo verso il sensore del segnale del telecomando di quest'unità.

- Per evitare interferenze, no collocare oggetti di fronte al sensore del segnale.

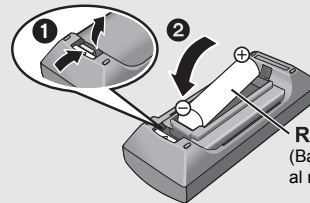

**R6/LR6, AA**  
(Batteria alcalina o al manganese)

- 1 **Interruttore di standby/accensione** [⏻], [⏻/⏪]  
Premerlo per passare dallo stato di accensione alla modalità standby o viceversa. In modalità standby l'unità consuma comunque una piccola quantità di corrente.
- 2 **Selezione la sorgente audio**  
Sull'unità:  
Per avviare l'accoppiamento Bluetooth®, tenere premuto [⏻-PAIRING] sulla sorgente Bluetooth®.
- 3 **Tasti per il controllo di base della riproduzione**
- 4 **Consente di accedere al menu Setup**
- 5 **Cambia le informazioni visualizzate**
- 6 **Selezione/OK**
- 7 **Imposta il timer per la modalità Sleep**
- 8 **Riduce la luminosità del display e spegne l'illuminazione**  
Premere nuovamente per annullare.
- 9 **Regola il volume (da 0 (min.) a 50 (max.))**
- 10 **Silenzia il volume**  
Premere nuovamente per annullare. "MUTE" viene annullato anche quando si regola il volume o si spegne l'unità.
- 11 **Imposta le voci del menu di riproduzione**
- 12 **Consente di accedere al menu audio**
- 13 **Spinotto microfono 2/Spinotto ingresso chitarra**
- 14 **Spinotto microfono 1**
- 15 **Terminale AUX IN 2**
- 16 **Terminale AUX IN 1**
- 17 **Terminale AUDIO OUT**
- 18 **Passa alla modalità KARAOKE**
- 19 **Selezione la rimozione della parte vocale, l'eco o il controllo della tonalità**
- 20 **Selezione gli effetti sonori**
- 21 **Controllo dell'operazione di registrazione**
- 22 **USB A**  
Porta USB per la riproduzione  
Indicatore di stato USB
- 23 **USB B**  
Porta USB per la registrazione/riproduzione  
Indicatore di stato USB
- 24 **Sensore del segnale del telecomando**  
Distanza: Fino a 7 m circa, direttamente di fronte  
Angolazione: Circa 20° in alto e in basso, 30° a sinistra e a destra
- 25 **Regola il volume del microfono 1**
- 26 **Regola il volume del microfono 2 o della chitarra**
- 27 **Selettore Microfono 2 o chitarra (→ 15)**
- 28 **Selezione la funzione Jukebox DJ (→ 10)**
- 29 **Selezione l'album MP3 o la modalità di ricerca dei brani (→ 9)**
- 30 **Cambia l'impostazione relativa all'illuminazione (→ 11)**  
Consente di cercare i brani MP3 o gli album (→ 9)  
Modifica la modalità di riproduzione della funzione Jukebox DJ (→ 10)
- 31 **Pannello display**

## Collegamento all'alimentazione CA

Questa unità (retro)

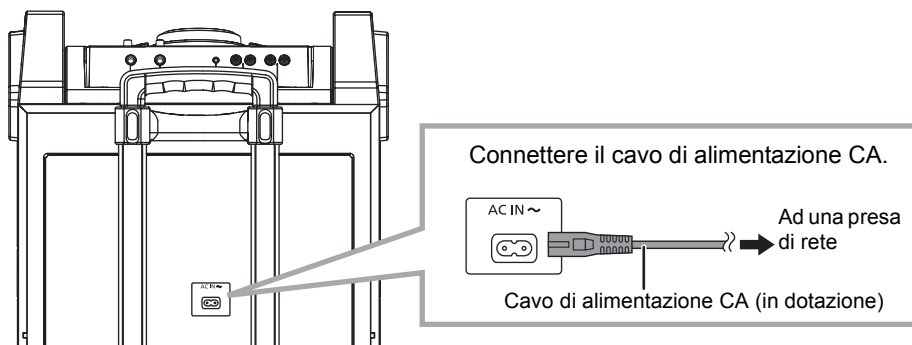

### Risparmio energetico

Il sistema consuma una piccola quantità di corrente (→ 20), anche quando è in modalità standby. Scollegare l'alimentazione se non si utilizza il sistema.

Alcune impostazioni verranno perse dopo aver scollegato il sistema. È necessario impostarle nuovamente.

## Connessione di un dispositivo USB

### Preparazione

- Prima di collegare un dispositivo USB all'unità, assicurarsi di aver eseguito un backup dei dati.

Questa unità (parte superiore)

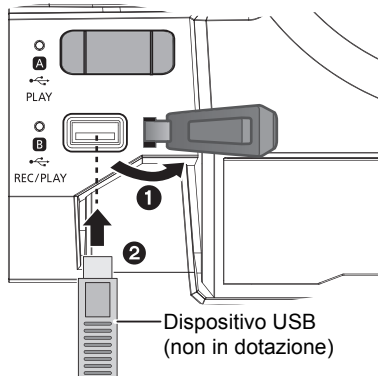

- 1 Abbassare il volume e collegare il dispositivo USB alla porta USB.
- 2 Premere [USB] per selezionare "USB A" o "USB B". L'indicatore di stato USB corrispondente si illumina in verde quando è selezionato.



- Inserire il dispositivo USB direttamente senza utilizzare prolunghe USB.
- Disconnettere il dispositivo USB dopo il suo utilizzo.
- Arrestare la modalità di funzionamento USB prima di scollegare il dispositivo USB.

## Utilizzo della funzione Bluetooth®

Su questa unità è possibile ascoltare l'audio dal dispositivo audio Bluetooth® in modalità wireless.

- Per informazioni consultare le istruzioni per l'uso del dispositivo Bluetooth®.

### Connessione tramite il menu Bluetooth®

#### Preparazione

- Attivare la funzionalità Bluetooth® del dispositivo e posizionare il dispositivo vicino a questa unità.

#### ■ Accoppiamento con dispositivi Bluetooth®

- 1 Premere [F8] per selezionare "BLUETOOTH".  
↳ Se il display indica "PAIRING", andare al passaggio 4.

#### Per attivare la modalità Associazione\*

- 2 Premere [PLAY MENU] per selezionare "PAIRING".
- 3 Premere [▲, ▼] per selezionare "OK? YES" e quindi premere [OK].

#### Per associare l'unità a un dispositivo

- 4 Selezionare "SC-CMAX5" dal menu Bluetooth® del dispositivo Bluetooth®.  
↳ È possibile che l'indirizzo MAC (ad es. 6C:5A:B5:B3:1D:0F) venga visualizzato prima di "SC-CMAX5".  
↳ Il nome del dispositivo connesso viene indicato sul display per pochi secondi.

- 5 Avviare la riproduzione sul dispositivo Bluetooth®.

\* Per passare alla modalità Associazione è anche possibile tenere premuto [F8]-PAIRING] sull'unità.

#### ■ Connessione di un dispositivo Bluetooth® accoppiato

- 1 Premere [F8] per selezionare "BLUETOOTH".  
↳ "BLUETOOTH READY" è indicato sul display.
- 2 Selezionare "SC-CMAX5" dal menu Bluetooth® del dispositivo Bluetooth®.  
↳ Il nome del dispositivo connesso viene indicato sul display per pochi secondi.
- 3 Avviare la riproduzione sul dispositivo Bluetooth®.



- Se viene richiesta la passkey, immettere "0000".
- È possibile registrare sino a 8 dispositivi a questa unità. Se viene registrato un 9° dispositivo, il dispositivo non utilizzato da più tempo viene sostituito.
- Questa unità può essere collegata con un solo dispositivo alla volta.
- Quando "BLUETOOTH" viene selezionato come sorgente, questa unità tenterà di connettersi automaticamente all'ultimo dispositivo Bluetooth® connesso. (Durante questo processo, sul display appare "LINKING".) Se il tentativo di connessione non riesce, tentare nuovamente di stabilire una connessione.
- Quando si accede a contenuti video con questa funzione, il video e l'audio potrebbero non essere sincronizzati.

## Modalità di trasmissione Bluetooth®

È possibile modificare la modalità di trasmissione in modo da dare priorità alla qualità della trasmissione o alla qualità dell'audio.

### Preparazione

- Premere [ ] per selezionare "BLUETOOTH".
- Se è già connesso un dispositivo Bluetooth®, disconnetterlo.

- 1 Premere ripetutamente [PLAY MENU] per selezionare "LINK MODE".
- 2 Premere [▲, ▼] per selezionare la modalità e quindi premere [OK].  
**MODE 1:** Priorità alla qualità della connessione  
**MODE 2:** Priorità alla qualità audio



- Selezionare "MODE 1" se il suono si interrompe.
- L'impostazione predefinita è "MODE 2".

## Disconnessione di un dispositivo Bluetooth®

- 1 Mentre è connesso un dispositivo Bluetooth®: Premere ripetutamente [PLAY MENU] per selezionare "DISCONNECT?".
- 2 Premere [▲, ▼] per selezionare "OK? YES" e quindi premere [OK].



- Per scollegare il dispositivo Bluetooth® è anche possibile tenere premuto [ ] -PAIRING sull'unità.
- Il dispositivo Bluetooth® verrà disconnesso se viene selezionata una sorgente audio diversa (es. "USB A").

## Comandi per la riproduzione dei supporti

### Preparazione

- Accendere l'unità.
- Inserire il dispositivo USB o connettere il dispositivo Bluetooth®.
- Premere [USB] o [ ] per selezionare la sorgente audio.

## Comandi di base

(**USB**), (**Bluetooth**)

Riproduzione	Premere [▶/  ].
Stop	Premere [■]. <ul style="list-style-type: none"> <li>• <b>USB</b> La posizione viene memorizzata, e viene visualizzata l'indicazione "RESUME".            - Premere [▶/  ] per riprendere.            - Premere nuovamente [■] per cancellare la posizione.</li> </ul>
Pausa	Premere [▶/  ]. Premere nuovamente per riavviare la riproduzione.
Salto	Premere [◀◀/▶▶] o [▶▶/▶▶] per saltare un brano. <b>USB</b> Premere [▲] o [▼] per saltare l'album MP3.
Ricerca	Durante la riproduzione o la pausa, tenere premuto [◀◀/▶▶] o [▶▶/▶▶].

### ■ Per cercare i brani MP3 o gli album (**USB**)

#### Solo tramite l'unità

- 1 Premere [ALBUM/TRACK] per selezionare se ricercare gli album o i brani.
- 2 Mentre " " (album) o " " (brano) lampeggiano, ruotare [ILLUMINATION/CONTROL] per eseguire la ricerca.

### ■ Visualizzazione informazioni

Premere ripetutamente [DISPLAY].



- Per usare il telecomando di questa unità con un dispositivo Bluetooth®, il dispositivo Bluetooth® deve supportare AVRCP (Audio Video Remote Control Profile). A seconda del dispositivo o dello stato del dispositivo, alcuni comandi potrebbero non essere disponibili.
- Numero massimo di caratteri che possono essere indicati:  
**USB**: circa 32  
**Bluetooth**: circa 16
- Questa unità supporta i tag ID3 ver. 1 e 2. I dati di testo non supportati non verranno visualizzati o verranno mostrati diversamente.
- Indicazioni relative all'album e al brano per i file MP3.

es.

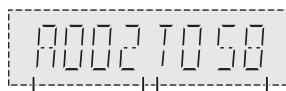

Numero dell'album Numero della traccia

## Jukebox DJ (USB)

È possibile utilizzare la funzione Jukebox DJ per aggiungere un effetto di dissolvenza incrociata tra le canzoni. È anche possibile utilizzare funzioni aggiuntive con la app "Panasonic MAX Juke" (→ in basso).

**1** Premere ripetutamente [PLAY MENU] per selezionare "JUKEBOX".

**2** Premere [▲, ▼] per selezionare l'impostazione, quindi premere [OK].

OFF CROSSFADE	Attiva la funzione Jukebox DJ senza effetto di dissolvenza incrociata.
ON CROSSFADE	Attiva la funzione Jukebox DJ con effetto di dissolvenza incrociata.
OFF	Disattiva la funzione Jukebox DJ.

### Utilizzo dell'unità

Premere ripetutamente [DJ JUKEBOX] per selezionare l'impostazione.

## Modalità di riproduzione Jukebox DJ

Quando la funzione Jukebox DJ è attivata, viene selezionata automaticamente la modalità ripetizione.

Per selezionare le impostazioni desiderate per la modalità ripetizione

**1** Premere ripetutamente [PLAY MENU] per selezionare "PLAYMODE".

**2** Premere [▲, ▼] per selezionare l'impostazione, quindi premere [OK].

RANDOM REPEAT	Riproduce tutti i brani in ordine casuale e ripete tutti i brani. • Viene visualizzato " RND".
ALL TITLE REPEAT	Ripete tutti i brani. • Viene visualizzato " R".

### Utilizzo dell'unità

Con l'unità ferma, ruotare [ILLUMINATION/CONTROL].



- L'effetto Jukebox DJ viene annullato quando si spegne il sistema, quando si passa a un'altra sorgente, o quando si attiva la modalità Karaoke.
- La funzione Jukebox DJ non è disponibile in modalità registrazione.

### Utilizzando l'applicazione "Panasonic MAX Juke"

È possibile scaricare e installare la app gratuita per Android™ "Panasonic MAX Juke" su Google Play™ per accedere a funzionalità aggiuntive, come la riproduzione simultanea di una canzone da più dispositivi.

## Modalità di riproduzione (USB)

Selezionare la modalità di riproduzione.

### Preparazione

- Impostare la funzione Jukebox DJ su "OFF"

**1** Premere ripetutamente [PLAY MENU] per selezionare "PLAYMODE" o "REPEAT".

**2** Premere [▲, ▼] per selezionare l'impostazione, quindi premere [OK].

OFF PLAYMODE*	Annulla l'impostazione della modalità di riproduzione.
1-TRACK*	Riproduce solo il brano selezionato. • Viene visualizzato "1-TR". (Saltare al brano desiderato.)
1-ALBUM*	Riproduce solo l'album MP3 selezionato. • Viene visualizzato "1-ALB".
RANDOM	Riproduce i contenuti in ordine casuale. • Viene visualizzato "RND".
1-ALBUM RANDOM	Riproduce i brani dell'album MP3 selezionato in ordine casuale. • Premere [▲] o [▼] per selezionare l'album MP3. • Vengono visualizzate le indicazioni "1-ALB", "RND".

### REPEAT

ON REPEAT	Attiva la modalità ripetizione. • Viene visualizzato " R".
OFF REPEAT	Disattiva la modalità ripetizione.

\* È anche possibile eseguire una registrazione con questa impostazione. Effettuare l'impostazione prima di avviare la registrazione.

OFF PLAYMODE:	Per registrare tutti i brani.
1-TRACK:	Per registrare il brano selezionato.
1-ALBUM:	Per registrare l'album selezionato.



- Durante la riproduzione casuale non è possibile saltare al brano precedente.
- Non è possibile eseguire la registrazione quando si sta utilizzando la modalità di riproduzione casuale.
- La modalità di riproduzione ripetuta è disattivata durante la registrazione.

## Effetti sonori e di illuminazione

### Effetti sonori

È possibile aggiungere all'audio in uscita i seguenti effetti sonori.

- 1 Premere ripetutamente [SOUND] per selezionare l'effetto sonoro.
- 2 Premere [▲, ▼] per selezionare l'impostazione, quindi premere [OK].

PRESET EQ	<p>Selezionare l'impostazione desiderata per l'EQ preimpostato.</p> <ul style="list-style-type: none"> <li>• Selezionare "FLAT" per disattivare l'EQ preimpostato.</li> </ul> <p><b>Utilizzo dell'unità</b> Premere [LOCAL] PRESET EQ.</p>
BASS	
MID	-4 e +4
TREBLE	
INPUT LEVEL (Per la sorgente "AUX 2")	<p>"NORMAL" o "HIGH"</p> <ul style="list-style-type: none"> <li>• Selezionare "NORMAL" se il suono risulta distorto quando il livello di ingresso è "HIGH".</li> </ul>
SUPER WOOFER	<p>"SW1", "SW2", "SW3" o "OFF"</p> <p><b>Utilizzo dell'unità</b></p> <ol style="list-style-type: none"> <li>1 Tenere premuto [D.BASS, -SUPER WOOFER] per visualizzare l'impostazione corrente.</li> <li>2 Premere [◀◀/▶▶] o [▶▶/▶▶] per regolare l'impostazione.</li> </ol>
D.BASS	<p>"D.BASS BEAT", "D.BASS OFF" o "D.BASS ON"</p> <p><b>Utilizzo dell'unità</b> Premere [D.BASS, -SUPER WOOFER].</p> <ul style="list-style-type: none"> <li>• D.BASS BEAT: Questa funzione mette in evidenza il livello di attacco della batteria e produce un suono incisivo. A seconda del brano, l'effetto potrebbe essere limitato.</li> </ul>



- Con alcuni tipi di sorgenti, è possibile che la qualità del suono diminuisca quando si utilizzano questi effetti. In tal caso disattivare gli effetti sonori.

### Impostazioni relative all'illuminazione

#### Solo tramite l'unità

È possibile cambiare il colore dell'illuminazione sull'unità.

Ruotare [ILLUMINATION/CONTROL].  
Per annullare, selezionare "OFF".

## Registrazione (USB, AUX)

È possibile registrare:

- brani MP3 via [USB A] su [USB B].
- audio via AUX IN 1 o AUX IN 2 su [USB B].

#### Preparazione

- Collegare un dispositivo USB a [USB B] per memorizzarvi le registrazioni.
- Preparare la sorgente che si desidera utilizzare.
  - Collegare un dispositivo USB a [USB A] o collegare l'apparecchiatura esterna.

- 1 Selezionare la sorgente che si desidera registrare. ("USB A", "AUX 1" o "AUX 2").
- 2 Premere [USB REC ●/||] sull'unità principale per avviare la registrazione.
  - [AUX] Avviare la riproduzione sul dispositivo esterno.

Ad esempio: registrazione da [USB A]

Album che si sta registrando      Percentuale del processo di registrazione



Per fermare la registrazione	<p>Premere [■].</p> <ul style="list-style-type: none"> <li>• Sul display viene visualizzato "WRITING".</li> </ul>
Per mettere in pausa la registrazione ([AUX])	<p>Premere [USB REC ●/  ] sull'unità durante la registrazione. ("  " lampeggia.)</p> <p>Premere nuovamente per continuare la registrazione.</p> <p>Non è possibile farlo in modalità "SYNCHRO". (→ 12)</p>

#### USB

- Se si interrompe la registrazione prima della fine di un brano, il brano in questione non verrà memorizzato. Verranno memorizzati solo i brani registrati per intero. (se nessun brano è stato registrato verrà visualizzata l'indicazione "NO FILE RECORDED".)
- È possibile effettuare la registrazione nelle modalità di riproduzione selezionate (tranne che nelle modalità casuale e ripetuta). (→ 10)

#### AUX

- Ogni volta che si mette in pausa la registrazione viene aggiunto un marcatore di traccia. È anche possibile aggiungere marcatori di traccia in altri modi. (→ 12)

### Per controllare la capacità di memorizzazione

Con l'unità ferma, premere una volta [DISPLAY]. Verranno visualizzati lo spazio di memorizzazione disponibile o l'autonomia di registrazione residua del dispositivo USB in [USB B].

- Quando è in corso la lettura del dispositivo da parte dell'unità verrà visualizzata l'indicazione "UPDATE".
- Se non vi è nessun dispositivo USB in [USB B], per alcuni secondi verrà visualizzata l'indicazione "NODEVICE".



- Tutte le registrazioni sono in formato ".mp3".
- Ogni volta che si effettua una registrazione viene aggiunto un nuovo album.
- La sequenza di album può cambiare dopo la registrazione.
- Le registrazioni vengono memorizzate in una cartella denominata "REC\_DATA" nel dispositivo USB.
- L'indicatore di stato [USB B] diventa rosso e lampeggia durante la registrazione.
- La registrazione di alcuni brani può richiedere un tempo maggiore.
- Alcuni brani non possono essere registrate a causa della condizione della sorgente.
- Il nome della cartella contenente la registrazione può essere diverso da quello della cartella originale a causa della funzione di ridenominazione automatica.
- Durante la registrazione da [USB A] a [USB B] non verrà emesso alcun suono.

Panasonic non può essere ritenuta responsabile della registrazione da parte del consumatore di contenuti protetti da copyright, che possono causare una violazione del diritto d'autore.

### Aggiunta di marcatori di traccia (AUX)

Quando si esegue una registrazione da un apparecchio esterno, è possibile dividere i brani utilizzando vari metodi.

#### Prima della registrazione

- 1 Premere ripetutamente [SETUP] per selezionare "REC MODE".
- 2 Premere [▲, ▼] per selezionare l'impostazione, quindi premere [OK].

MANUAL	Aggiungere manualmente un marcatore di traccia.*
SYNCHRO	La registrazione si avvia automaticamente quando viene avviata la riproduzione sull'altro apparecchio. La registrazione viene messa in pausa quando l'unità rileva l'assenza di suoni per 3 secondi.
TIME MARK	Un brano viene diviso automaticamente a intervalli di 5 minuti. <ul style="list-style-type: none"> <li>• È anche possibile aggiungere dei marcatori di traccia manualmente.*</li> </ul>

#### ※Per aggiungere manualmente un marcatore di traccia.

(tranne che in modalità "SYNCHRO")  
Premere [OK] nel punto in cui si desidera inserire il marcatore durante la registrazione.

#### Limite di lunghezza dei brani

MANUAL: 60 minuti

TIME MARK: 5 minuti

Quando un brano raggiunge la lunghezza massima verrà aggiunto un marcatore di traccia, mentre la registrazione proseguirà.  
(Il contatore utilizzato per rilevare il limite di lunghezza di un brano viene azzerato quando si aggiunge manualmente un marcatore o quando la registrazione viene messa in pausa.)

### Eliminazione di brani registrati (USB)

- 1 Premere [USB] per selezionare "USB B".
- 2 Premere [▲, ▼] per selezionare l'album.
- 3 Premere [◀◀/▶▶] o [▶▶/▶▶] per selezionare il brano.
- 4 Premere ripetutamente [SETUP] per selezionare "EDIT MODE".
- 5 Premere [▲, ▼] per selezionare la modalità.

TRK DEL	Elimina un singolo brano
ALB DEL	Elimina un album
FORMAT	Formatta il dispositivo USB.

- 6 Premere [OK].  
Viene visualizzata l'indicazione della voce selezionata da eliminare.
- 7 Premere [OK].  
Sul display viene visualizzato "SURE? NO".
  - Per annullare, premere nuovamente [OK].
- 8 Premere [▲, ▼] per selezionare "SURE? YES", quindi premere [OK].  
Sul display viene visualizzato "WRITING".



## Orologio e timer

### Impostazione dell'orologio

Si tratta di un orologio con visualizzazione delle 24 ore.

- 1 Premere ripetutamente [SETUP] per selezionare "CLOCK".
- 2 Premere [▲, ▼] per impostare l'ora, quindi premere [OK].



- Per controllare l'ora, premere ripetutamente [SETUP] per selezionare "CLOCK", quindi premere una volta [OK]. (Mentre l'unità è in standby, premere una volta [DISPLAY].)
- L'orologio viene azzerato in caso di interruzione di corrente o quando si rimuove il cavo di alimentazione CA.
- Regolare spesso l'orologio per assicurarne la precisione.

### Timer di spegnimento automatico

Il timer di spegnimento automatico consente di spegnere l'unità dopo un tempo impostato.

Premere [SLEEP] per impostare l'ora (in minuti).

SLEEP 30 → SLEEP 60 → SLEEP 90 → SLEEP 120  
 OFF (Annulla)



- Per controllare il tempo rimanente, premere una volta [SLEEP].
- Il timer di riproduzione e il timer della modalità Sleep o il timer di registrazione possono essere utilizzati insieme. Il timer della modalità Sleep è sempre il timer principale sull'unità.

### Timer di riproduzione e di registrazione

È possibile impostare l'attivazione del timer a una data ora per:

- essere svegliati (timer di riproduzione)
- avviare una registrazione da un apparecchio esterno (timer di registrazione)

Il timer di riproduzione e il timer di registrazione non possono essere utilizzati insieme.

#### Preparazione

Regolare l'orologio.

- 1 Premere ripetutamente [SETUP] per selezionare "TIMER ADJ".
- 2 Premere [▲, ▼] per selezionare "⊙PLAY" o "⊙REC", quindi premere [OK].
- 3 Premere [▲, ▼] per impostare l'ora di inizio, quindi premere [OK].
- 4 Premere [▲, ▼] per impostare l'ora finale, quindi premere [OK].
- 5 Premere [▲, ▼] per selezionare la sorgente musicale\* che si desidera riprodurre o registrare, quindi premere [OK].

### Accensione del timer

- 1 Preparare la sorgente musicale selezionata.

Timer di riproduzione	Preparare la sorgente musicale che si desidera ascoltare (USB o apparecchio esterno) e regolare il volume.
Timer di registrazione	Collegare un dispositivo USB a <b>USB B</b> e preparare l'apparecchiatura esterna.

- 2 Premere ripetutamente [SETUP] per selezionare "TIMER SET".
- 3 Premere [▲, ▼] per selezionare "PLAY ON" o "REC ON", quindi premere [OK].
  - È selezionato "⊙PLAY" o "⊙REC".
  - Per disattivare il timer, premere [▲, ▼] per cancellare "⊙PLAY" e "⊙REC", quindi premere [OK].
- 4 Premere [⏻] per passare l'unità in modalità standby.  
(Affinché il timer funzioni, l'unità deve essere spenta prima dell'ora di avvio del timer.)

#### Per controllare l'impostazione

- 1 Premere ripetutamente [SETUP] per selezionare "TIMER ADJ".
- 2 Premere [▲, ▼] per selezionare "⊙PLAY" o "⊙REC", quindi premere [OK].

(Mentre l'unità è in standby, premere due volte [DISPLAY].)



- Il timer si avvierà a basso volume; il volume aumenterà gradualmente fino al livello preimpostato.
- Il timer di registrazione si avvierà 30 secondi prima dell'ora impostata con il volume azzerato.
- Se il timer è attivo si accenderà all'ora impostata ogni giorno.
- Se si spegne il sistema e lo si riaccende mentre un timer è in funzione, il timer non si interromperà all'ora di fine funzionamento.

※ È possibile impostare come sorgente musicale i seguenti dispositivi.  
 Per il timer di riproduzione: "AUX 1", "AUX 2", "USB A", "USB B"  
 Per il timer di registrazione: "AUX 1", "AUX 2"

## Dispositivo esterno

### Preparazione

- Staccare il cavo di alimentazione CA.
- Spegnerne tutte le unità e leggere le istruzioni per l'uso dei vari apparecchi.

### Utilizzo di un videoregistratore e di un lettore DVD ecc.

È possibile collegare un videoregistratore e un lettore DVD ecc. e ascoltare l'audio attraverso questo sistema.

es.

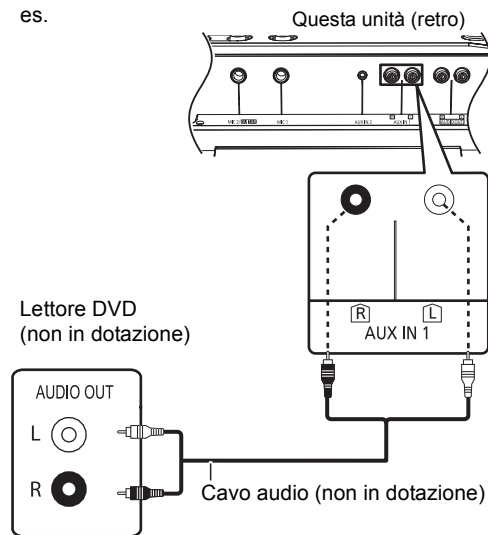

- 1 Collegare un dispositivo esterno utilizzando un cavo audio (non in dotazione).
- 2 Premere [AUX] per selezionare "AUX 1" e avviare la riproduzione sul dispositivo collegato.



- Se si desidera collegare dispositivi diversi da quelli sopra descritti, consultare il rivenditore.
- È possibile che il suono risulti distorto quando si utilizza un adattatore.

### Utilizzo di dispositivi audio portatili

È possibile riprodurre musica da un dispositivo audio portatile.

### Preparazione

- Per evitare che il suono venga distorto, spegnere l'equalizzatore del dispositivo audio portatile (se presente).
- Abbassare il volume del sistema e del dispositivo audio portatile prima di collegare o scollegare il dispositivo audio portatile.

es.

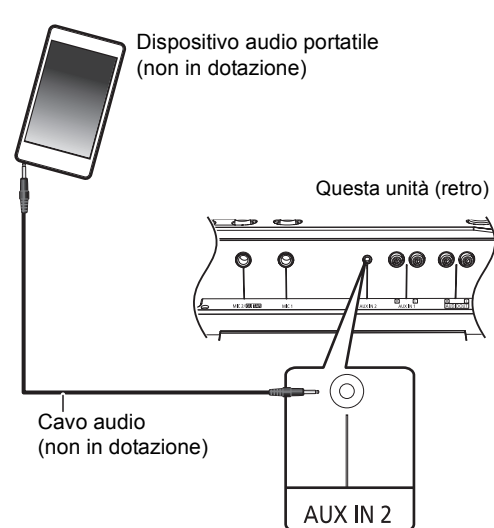

- 1 Collegare il dispositivo audio portatile utilizzando un cavo audio (non in dotazione).
  - Tipo di connettore: Ø 3,5 mm stereo (non in dotazione)
- 2 Premere [AUX] per selezionare "AUX 2" e avviare la riproduzione sul dispositivo collegato.

## Collegamento di un'unità SC-CMAX5 aggiuntiva

È possibile fare in modo che il suono proveniente da questa unità venga riprodotto su un'unità SC-CMAX5 aggiuntiva.

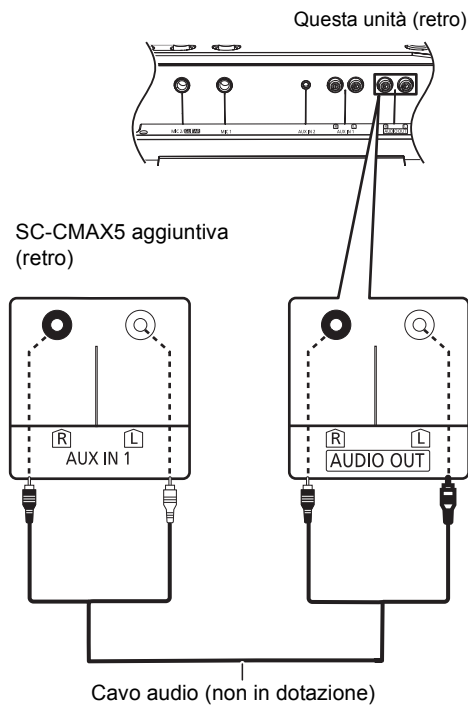

- 1 Collegare l'unità SC-CMAX5 aggiuntiva utilizzando un cavo audio (non in dotazione).
- 2 Sull'unità SC-CMAX5 aggiuntiva: Premere [AUX] per selezionare "AUX 1".
- 3 Se questa unità: Avviare la riproduzione desiderata.



- Gli effetti sonori verranno controllati separatamente da ciascuna unità. Se necessario effettuare le stesse impostazioni sull'unità aggiuntiva.

## Utilizzo di un microfono o di una chitarra

### Preparazione

- Abbassare al minimo il volume del sistema prima di collegare o scollegare un microfono o una chitarra.

es.

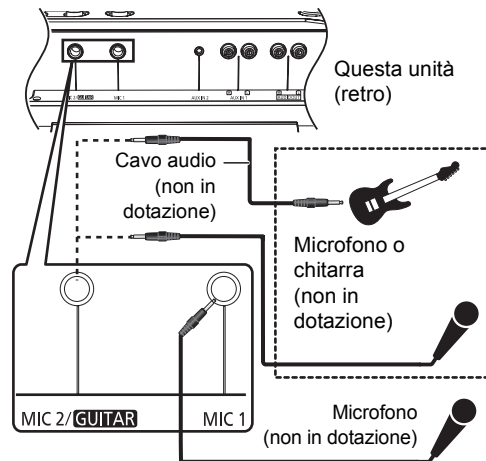

### Solo tramite l'unità

- 1 Collegare un microfono o una chitarra
  - Tipo di connettore:  $\varnothing$  6,3 mm mono
  - Quando si collega una chitarra, assicurarsi di collegarla al terminale MIC 2/GUITAR.
- 2 (Solo quando è collegato il terminale MIC 2/GUITAR)
 

Premere [MIC] o [GUITAR] per selezionare l'impostazione di ingresso corretta. Ogni volta che si preme il pulsante questo passa dalla posizione abbassata a quella sollevata e viceversa.

- Quando è collegata una chitarra: Accertarsi che il pulsante sia in posizione abbassata (MIC/GUITAR).
  - Quando è collegato un microfono: Accertarsi che il pulsante sia in posizione sollevata (MIC).
- Se l'impostazione non è corretta è possibile che il suono risulti troppo forte o troppo debole.

- 3 Regolare il volume del microfono o della chitarra.
 

Per il microfono 1: Ruotare [MIC1-VOL].  
Per il microfono 2 o la chitarra: Ruotare [VOL-MIC2/GUITAR].
- 4 Se si desidera cantare con la musica di sottofondo: Riprodurre la sorgente musicale e regolare il volume del sistema.
  - Per cantare utilizzando nel contempo le funzioni di Karaoke, vedere "Karaoke". (→ 16)



- Se viene emesso un rumore strano (un fischio simile a un ululato), allontanare il microfono/la chitarra dai diffusori, o abbassare il volume del microfono/della chitarra.
- Dopo l'uso impostare il volume del microfono/della chitarra su "MIN", quindi scollegare il microfono/la chitarra.
- Questo sistema non è in grado di registrare da un microfono o da una chitarra.



## Karaoke

È possibile utilizzare le funzioni di Karaoke, come la rimozione della parte vocale, l'eco o il controllo della tonalità.

### Preparazione

- Preparare il microfono/i microfoni e la sorgente musicale. (→ 15)



### Solo tramite l'unità

- 1 Impostare [  MIC  GUITAR ] in posizione sollevata (  MIC ).  
Ogni volta che si preme il pulsante questo passa dalla posizione abbassata a quella sollevata e viceversa.
- 2 Attivare la modalità Karaoke premendo [KARAOKE] per selezionare "ON KARAOKE".
  - Per annullare, selezionare "OFF KARAOKE".
- 3 Premere ripetutamente [VOCAL CANCEL/ECHO/KEY-CON] per visualizzare le impostazioni correnti delle funzioni di rimozione parte vocale, eco o controllo tonalità.
- 4 (Quando appare l'impostazione corrente) premere [◀◀/▶▶] o [▶▶/▶▶] per regolare l'impostazione.

Rimozione della parte vocale	"OFF VOCAL CANCEL", "VOCAL CANCEL", "L" o "R"
Eco	"ECHO OFF", "ECHO 1", "ECHO 2" o "ECHO 3"
Controllo della tonalità	"KEYCON-6" a "KEYCON+6" <ul style="list-style-type: none"> <li>• L'impostazione tornerà a "KEYCON 0" quando si passa a un'altra sorgente.</li> </ul>

- 5 Iniziare la propria performance.



- La funzione Karaoke verrà annullata quando:
  - si esegue una registrazione.
  - si attiva la funzione Jukebox DJ.
  - si imposta [  MIC  GUITAR ] in posizione abbassata (  GUITAR ).
  - Spegnimento del sistema.

## Altre operazioni

### Funzione di spegnimento automatico

Per impostazione predefinita, questa unità passerà automaticamente alla modalità standby se non vengono emessi segnali audio e se non vengono eseguite operazioni per circa 20 minuti.

#### Per annullare questa funzione

- 1 Premere ripetutamente [SETUP] per selezionare "AUTO OFF".
- 2 Premere [▲, ▼] per selezionare "OFF", quindi premere [OK].



- Per attivare la funzione, selezionare "ON" al passaggio 2.
- Quando è connesso a un dispositivo Bluetooth®, la funzione non è attiva.

### Bluetooth® standby

Quando viene selezionato "SC-CMAX5" dal menu Bluetooth® di un dispositivo Bluetooth® collegato, questa unità si accenderà automaticamente, uscendo dalla modalità Standby, e verrà stabilita una Bluetooth® connessione.

- 1 Premere ripetutamente [SETUP] per selezionare "BLUETOOTH STANDBY".
- 2 Premere [▲, ▼] per selezionare "ON" e quindi premere [OK].



- Per disattivare la funzione, selezionare "OFF" al passaggio 2.

## Aggiornamento del software

È possibile che occasionalmente Panasonic rilasci degli aggiornamenti del software per questa unità, che possono offrire funzioni aggiuntive o migliorare il modo in cui una funzione opera. Tali aggiornamenti sono disponibili gratuitamente. Per ulteriori informazioni, consultare il seguente sito Web.

<http://panasonic.jp/support/global/cs/>  
(Il sito è solo in inglese.)

### Controllo della versione del software

Verrà visualizzata la versione del software installato.

Premere [SETUP] ripetutamente per selezionare "SW VER.", quindi premere [OK].

- Premere [OK] per uscire.

## Codice del telecomando

Quando altri apparecchi Panasonic rispondono al telecomando in dotazione, cambiare il codice del telecomando.

### Preparazione

Premere [AUX] per selezionare "AUX 1" o "AUX 2".

### Per impostare il codice su "REMOTE 2"

- 1 Mentre si tiene premuto [USB] sull'unità, tenere premuto [AUX] sul telecomando fino a che il display dell'unità mostra "REMOTE 2".
- 2 Tenere premuto [OK] e [USB] sul telecomando per almeno 4 secondi.

### Per impostare il codice su "REMOTE 1"

- 1 Mentre si tiene premuto [USB] sull'unità, tenere premuto [AUX] sul telecomando fino a che il display dell'unità mostra "REMOTE 1".
- 2 Tenere premuto [OK] e [AUX] sul telecomando per almeno 4 secondi.

## Risoluzione dei problemi

Prima di rivolgersi all'assistenza, eseguire i seguenti controlli. In caso di dubbi su alcuni controlli o nel caso in cui le soluzioni indicate nella guida non risolvano il problema, rivolgersi al proprio rivenditore per le istruzioni.

### Per ripristinare tutte le impostazioni predefinite in fabbrica

Quando si verificano le seguenti circostanze, reimpostare la memoria:

- Premendo i pulsanti non si ottiene alcuna risposta.
  - Si desidera cancellare e reimpostare il contenuto della memoria.
- ① Scollegare il cavo di alimentazione CA. (Attendere almeno 3 minuti prima di procedere al passaggio ②.)
  - ② Tenendo premuto [⏻/⏪] sull'unità, ricollegare il cavo di alimentazione CA.
    - Continuare a tenere premuto [⏻/⏪] finché non compare "-----" sul display.
  - ③ Rilasciare [⏻/⏪].



- Vengono ripristinate tutte le impostazioni predefinite. Sarà necessario effettuare nuovamente le impostazioni relative alla memoria.

## Generale

### Si avverte un ronzio durante la riproduzione.

- Se vicino ai cavi vi sono un cavo di alimentazione CA o una lampada a fluorescenza, tenere le altre apparecchiature e i relativi cavi lontani dai cavi di questo sistema.

### Questa unità non funziona.

- Uno dei dispositivi di sicurezza di quest'unità si è attivato.

Reinizializzare l'unità nel modo che segue:

- ① Premere [⏻/⏪] sull'unità per mettere l'unità in standby.
  - Se l'unità non entra in standby, premere [⏻/⏪] sull'unità per circa 10 secondi per forzare il passaggio in standby. In alternativa, scollegare il cavo di alimentazione CA, attendere almeno 3 minuti, quindi ricollegarlo.
- ② Premere [⏻/⏪] sull'unità per accenderla. Se ancora non funziona, consultare il proprio negoziante di fiducia.

### Il pannello del display si illumina e il suo contenuto cambia in continuazione in modalità standby.

- Tenere premuto [■] sull'unità per selezionare "DEMO OFF".

**Il suono è distorto o non si sente alcun suono.**

- Regolare il volume del sistema.
- Spegnerne il sistema, individuare e correggere la causa, quindi riaccendere il sistema. Può essere causato da un sovraccarico dei diffusori dovuto al livello eccessivo del volume o della potenza, o all'utilizzo del sistema in un ambiente caldo.

**Il livello del suono diminuisce.**

- Si è attivato il circuito di protezione a causa dell'utilizzo continuativo dell'unità a volume elevato. Questo serve a proteggere il sistema e a preservare la qualità del suono.

**Telecomando****Il telecomando non funziona correttamente.**

- La batteria è esaurita o inserita in modo non corretto. (→ 6)

**USB****Nessuna risposta quando si preme [▶/||].**

- Scollegare e ricollegare il dispositivo USB. In alternativa, spegnere e riaccendere l'unità.

**Impossibile leggere l'unità USB o il suo contenuto.**

- Il formato o il contenuto dell'unità USB non sono compatibili con l'unità (→ 3).
- La funzione host USB di questo prodotto potrebbe non funzionare con alcuni dispositivi USB.

**Rallentamento nel funzionamento del dispositivo USB**

- File di grandi dimensioni o un dispositivo USB di grandi capacità richiedono un tempo di lettura maggiore.

**Il tempo trascorso visualizzato è diverso dalla durata effettiva della riproduzione.**

- Copiare i dati su un altro dispositivo USB o eseguire un backup dei dati, quindi riformattare il dispositivo USB.

**Bluetooth®****Non è possibile effettuare l'accoppiamento del dispositivo.**

- Verificare lo stato del dispositivo Bluetooth®.

**Non si riesce ad ottenere il collegamento con il dispositivo.**

- L'accoppiamento del dispositivo non è riuscito o la registrazione è stata sostituita. Ritentare l'accoppiamento del dispositivo. (→ 8)
- Questa unità potrebbe essere connessa ad un dispositivo diverso. Scollegare l'altro dispositivo e provare nuovamente ad accoppiare il dispositivo. (→ 8)
- Se il problema persiste, spegnere e riaccendere l'unità, quindi riprovare.

**Il dispositivo è collegato ma non è possibile ascoltare l'audio attraverso l'unità.**

- Per alcuni dispositivi con Bluetooth® incorporato, è necessario impostare l'output audio manualmente su "SC-CMAX5". Per maggiori informazioni leggere le istruzioni per l'uso del dispositivo.

**L'audio si interrompe.**

- Il dispositivo è fuori dal range di comunicazione di 10 m. Mettere il dispositivo Bluetooth® più vicino all'unità.
- Eliminare eventuali interferenze tra questa unità e il dispositivo.
- Altri dispositivi che usano la banda di frequenza di 2,4 GHz, come router wireless, microonde, telefoni cordless, ecc. stanno interferendo. Portare il dispositivo Bluetooth® più vicino a questa unità e allontanarlo dagli altri dispositivi.
- Selezionare "MODE 1" per una comunicazione stabile. (→ 9)

## Messaggi

I seguenti messaggi o numeri di servizio possono venire visualizzati sul display dell'unità.

### “A NO DEV”

### “B NO DEV”

- Il dispositivo USB non è inserito correttamente. Leggere le istruzioni e riprovare (→ 8).

### “ADJUST CLOCK”

- Orologio non impostato. Regolare correttamente l'orologio.

### “ADJUST TIMER”

- Il timer di riproduzione e/o di registrazione non è impostato. Regolare in modo appropriato il timer di riproduzione e/o di registrazione.

### “AUTO OFF” (lampeggia)

- L'unità è rimasta inutilizzata per circa 20 minuti e si spegnerà entro un minuto. Per evitare questo premere un tasto qualsiasi.

### “CAN'T REC”

- Non è possibile eseguire una registrazione quando il dispositivo USB è bloccato. Sbloccare il dispositivo USB e riprovare.

### “DEVICE FULL”

- Non è possibile eseguire una registrazione perché l'autonomia di registrazione residua del dispositivo USB è inferiore alla durata totale della sorgente musicale. Passare a un dispositivo USB che abbia una sufficiente autonomia di registrazione residua ed eseguire nuovamente la registrazione.

### “ERROR”

- È stata eseguita un'operazione scorretta. Leggere le istruzioni e riprovare.

### “ERROR” (durante la registrazione)

- Non è possibile selezionare un'altra sorgente di riproduzione (ad es.: USB ecc.), oppure premere [◀◀/▶▶] o [▶▶/▶▶] durante la registrazione. Arrestare la funzione di registrazione.

### “F□□” (“□” indica un numero.)

- Questa unità ha un problema.
- Annotare il numero visualizzato, scollegare il cavo di alimentazione CA e contattare il proprio rivenditore.

### “GUITAR SWITCH ON”

- Non è possibile utilizzare la funzione Karaoke quando [MIC] è in posizione abbassata. Metterlo in posizione sollevata. (→ 16)

### “INVALID”

- Non è possibile selezionare le funzioni di rimozione parte vocale, eco e controllo tonalità quando la modalità Karaoke è disattivata. Premere [KARAOKE] sull'unità per selezionare “ON KARAOKE”. (→ 16)

### “NO PLAY”

### “UNSUPPORT”

- Esaminare il contenuto. È possibile riprodurre solo formati supportati. (→ 3)
- I file nel dispositivo USB possono essere corrotti. Formattare il dispositivo USB e riprovare.
- L'unità può avere un problema. Spegnerne e riaccendere l'unità.

### “NO TRACK”

- Non vi sono album o brani nel dispositivo USB.

### “PLAYERROR”

- Si è tentato di riprodurre un file MP3 non supportato. Il sistema salterà quella traccia e riprodurrà quella successiva.

### “REC ERROR”

- Si è scollegato il dispositivo USB durante la registrazione. Collegare il dispositivo USB ed eseguire nuovamente la registrazione.

### “REMOTE □” (“□” sta a indicare un numero.)

- Il telecomando e questa unità usano codici differenti. Cambiare il codice del telecomando.
  - Quando è visualizzata l'indicazione “REMOTE 1”, tenere premuto [OK] e [RECALL] per almeno 4 secondi.
  - Quando è visualizzata l'indicazione “REMOTE 2”, tenere premuto [OK] e [USB] per almeno 4 secondi.

### “TEMP NG”

- Il circuito di protezione contro il surriscaldamento si è attivato, e il sistema si spegnerà. Lasciar raffreddare l'unità prima di riaccenderla.
- Controllare che l'apertura di ventilazione dell'unità non sia ostruita.
- Accertarsi che questa unità sia ben ventilata.

### “USB OVER CURRENT ERROR”

- Il dispositivo USB sta richiedendo troppa corrente. Rimuovere il dispositivo USB e spegnere l'unità.

### “VBR”

- Il sistema non è in grado di visualizzare il tempo di riproduzione residuo per tracce VBR (a bitrate variabile).

## Specifiche

### ■ GENERALI

<b>Consumo di corrente</b>	92 W
<b>Consumo di corrente in standby</b>	Circa 0,4 W
(Quando "BLUETOOTH STANDBY" è "ON")	Circa 0,6 W
<b>Alimentazione</b>	CA da 220 V a 240 V, 50 Hz

<b>Dimensioni (L×A×P)*</b>	378 mm×724 mm×436 mm
<b>Massa</b>	Circa 19,8 kg
<b>Temperatura di esercizio</b>	0 °C a +40 °C
<b>Umidità di esercizio</b>	35 % a 80 % RH (senza condensa)

### ■ SEZIONE AMPLIFICATORE

<b>Potenza in uscita</b>	
<b>Potenza di uscita RMS in modalità Mono</b>	
<b>Canale anteriore superiore</b>	300 W per canale (3 Ω), 10 kHz, 30 % THD
<b>Canale anteriore centrale</b>	300 W per canale (3 Ω), 1 kHz, 30 % THD
<b>Canale Subwoofer</b>	400 W per canale (2 Ω), 100 Hz, 30 % THD
<b>Potenza RMS totale in modalità Mono</b>	1000 W (30 % THD)

### ■ SEZIONE TERMINALI

<b>Porta USB</b>	
<b>Standard USB</b>	USB 2.0 full speed
<b>Formati di file supportati</b>	MP3 (*.mp3)
<b>File system per dispositivi USB</b>	FAT12, FAT16, FAT32
<b>Alimentazione porta USB</b>	500 mA (max)
<b>Registrazione USB</b>	
<b>Bit rate</b>	128 kbps
<b>Velocità di registrazione USB</b>	1×
<b>Formato file di registrazione</b>	MP3 (*.mp3)
<b>Spinotto microfono/Spinotto chitarra (2 sistemi)</b>	
<b>Mic 1</b>	Mono, spinotto da 6,3 mm
<b>Mic 2/Chitarra</b>	Mono, spinotto da 6,3 mm
<b>Ingresso audio</b>	
<b>AUX IN 1</b>	Stereo, Spinotto (1 sistema)
<b>AUX IN 2</b>	Stereo, spinotto da 3,5 mm
<b>Uscita audio (uscita linea)</b>	
<b>AUDIO OUT</b>	Stereo, Spinotto (1 sistema)

### ■ SEZIONE BLUETOOTH®

<b>Versione</b>	Bluetooth® Ver.2.1+EDR
<b>Classe</b>	Classe 2
<b>Profili supportati</b>	A2DP, AVRCP, SPP
<b>Frequenza operativa</b>	Banda da 2,4 GHz FH-SS
<b>Distanza operativa</b>	10 m Senza ostacoli

### ■ SEZIONE ALTOPARLANTI

<b>Anteriore superiore</b>	
<b>Unità diffusori</b>	
<b>Tweeter</b>	6 cm A cono
<b>Anteriore centrale</b>	
<b>Unità diffusori</b>	
<b>Woofer</b>	10 cm A cono × 2
<b>Subwoofer</b>	
<b>Unità diffusori</b>	
<b>Superwoofer</b>	25 cm A cono



- Le specifiche possono essere modificate senza preavviso.
- La massa e le dimensioni sono approssimate.
- La distorsione armonica totale viene misurata con un analizzatore digitale di spettro.

\* Maniglia trolley in posizione completamente abbassata





## Veiligheidsmaatregelen

### WAARSCHUWING

#### Toestel

- Om het risico op brand, elektrische schokken of productschade te verkleinen
  - Stel dit toestel niet bloot aan regen, vocht, druppels of spetters.
  - Plaats geen met vloeistof gevulde objecten, zoals vazen, op dit toestel.
  - Gebruik alleen de aanbevolen accessoires.
  - Verwijder de afdekking niet.
  - Repareer dit toestel niet zelf. Laat onderhoud over aan gekwalificeerd onderhoudspersoneel.
- Laat geen metalen voorwerpen in dit toestel vallen.

#### Netsnoer

- De hoofdstekker schakelt het apparaat uit. Installeer het apparaat op een dergelijke wijze dat de hoofdstekker onmiddellijk uit het stopcontact kan worden getrokken.

### VOORZICHTIG

#### Toestel

- Om het risico op brand, elektrische schokken of productschade te verkleinen
  - Installeer of plaats dit toestel niet in een boekenkast, een muurkast of in een andere omsloten ruimte. Controleer of het toestel goed geventileerd wordt.
  - Blokkeer de ventilatieopening van dit toestel niet met kranten, tafelkleden, gordijnen, enzovoorts.
  - Plaats geen bronnen van open vuur, zoals brandende kaarsen, op dit toestel.
  - Stel dit toestel niet bloot aan rechtstreeks zonlicht, hoge temperaturen, hoge vochtigheid en overmatige trillingen.
- Dit toestel is bestemd voor gebruik in een mild klimaat.
- Dit toestel kan tijdens het gebruik de interferentie van radio's ontvangen die veroorzaakt wordt door mobiele telefoons. In dat geval dient u de afstand tussen dit toestel en de mobiele telefoon te vergroten.
- Sta kinderen niet toe op dit toestel te klimmen.
- Stapel niets op dit toestel.
- Plaats dit toestel op een vlakke ondergrond.
- Wees voorzichtig wanneer u dit toestel optilt.
  - Til het zo nodig op met meer dan één persoon.
- Raak de weerskaatsende oppervlakken van de luidsprekerconus niet aan:
  - Dit kan de luidsprekerconus schade berokkenen.
  - De luidsprekerconus kan heet zijn.
- Plaats uw voeten niet onder het toestel of in de zone van de wielen.
- Het onjuist hanteren of vervoeren kan tot gevolg hebben dat het toestel valt, enz. en kan schade en/of persoonlijk letsel veroorzaken worden.
- Wees voorzichtig als kinderen of baby's in de buurt zijn.

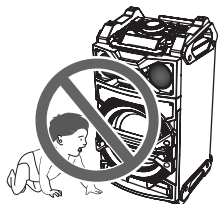

62

2

RQT0A50

#### Batterij

- Er bestaat explosiegevaar als de batterij niet correct geplaatst wordt. Vervang de batterij alleen door één van het type dat door de fabrikant aanbevolen wordt.
- Neem voor het weggooien van de batterijen contact op met de plaatselijke autoriteiten of uw verkoper en vraag wat de juiste weggooimethode is.
- Verwarm de batterijen niet en stel deze niet bloot aan vuur.
- Laat de batterij(en) niet lange tijd in een auto in direct zonlicht liggen terwijl de portieren en de raampjes gesloten zijn.
- Probeer de batterijen nooit open te maken of kort te sluiten.
- Laad geen alkaline of mangaanbatterijen op.
- Gebruik geen batterijen waarvan de buitenlaag is afgehaald.
- Neem de batterij uit als u denkt dat u de afstandsbediening lange tijd niet zult gebruiken. Bewaar hem in een koele, donkere plaats.

## CE1177

#### Verklaring van overeenstemming (DoC)

"Panasonic Corporation" verklaart hierbij dat dit product in overeenstemming is met de essentiële eisen en andere relevante bepalingen van Richtlijn 1999/5/EG.

Klanten kunnen een kopie van de originele verklaring van overeenstemming (DoC) van onze R&TTE-producten van onze DoC-server downloaden:

<http://www.doc.panasonic.de>

Neem contact op met onze bevoegde vertegenwoordiger:

Panasonic Marketing Europe GmbH, Panasonic Testing Centre, Winsberggring 15, 22525 Hamburg, Duitsland

Dit product is bedoeld voor algemene consumenten. (Categorie 3)

#### Het omdoen van oude apparatuur en batterijen

##### Enkel voor de Europese Unie en landen met recycle systemen



Deze symbolen op de producten, verpakkingen en/of begeleidend documenten betekenen dat gebruikte elektrische en elektronische producten en batterijen niet samen mogen worden weggegooid met de rest van het huishoudelijk afval.

Voor een juiste verwerking, hergebruik en recycling van oude producten en batterijen, gelieve deze in te leveren bij de desbetreffende inleverpunten in overeenstemming met uw nationale wetgeving.

Door ze op de juiste wijze weg te gooien, helpt u mee met het besparen van kostbare hulpbronnen en voorkomt u potentiële negatieve effecten op de volksgezondheid en het milieu.

Voor meer informatie over inzameling en recycling kunt u contact opnemen met uw plaatselijke gemeente. Afhankelijk van uw nationale wetgeving kunnen er boetes worden opgelegd bij het onjuist weggooien van dit soort afval.



Let op: het batterij symbool (Onderstaand symbool).

Dit symbool kan in combinatie met een chemisch symbool gebruikt worden. In dit geval volstaan de eisen, die zijn vastgesteld in de richtlijnen van de desbetreffende chemische stof.

## Inhoudsopgave

Veiligheidsmaatregelen .....	2
Accessoires.....	3
Audiobronnen .....	3
Licenties .....	3
Verzorging van het apparaat.....	4
Over Bluetooth® .....	4
Verplaatsen van dit toestel.....	5
Gids voor de bediening.....	6
Verbinden met de netstroom .....	7
Verbinden van een USB-apparaat .....	8
Bediening van Bluetooth®.....	8
Bediening voor het afspelen van media .....	9
Geluids- en verlichtingseffecten .....	11
Opnemen ( <b>USB</b> , <b>AUX</b> ) .....	11
Klok en Timer .....	13
Externe apparatuur .....	14
Gebruik van een microfoon of gitaar .....	15
Overige .....	16
Verhelpen van ongemakken .....	17
Specificaties .....	20

### Over de beschrijvingen die in deze handleiding staan

- Doorverwijspagina's worden aangeduid als "→ ○○".
- Tenzij anders aangegeven moeten de beschreven handelingen met de afstandsbediening uitgevoerd worden.

## Accessoires

Controleer de bijgeleverde accessoires voordat u dit apparaat in gebruik neemt.

- 2 x Netvoedingsnoer
- 1 x Batterij voor de afstandsbediening
- 1 x Fstandsbediening (N2QAYB001000)



- Gebruik het bijgeleverde netsnoer dat geschikt is voor het netstopcontact.
- Gebruik het netvoedingsnoer niet voor andere apparatuur.
- De productnummers die in deze gebruiksaanwijzing verstrekt worden, zijn correct met ingang van mei 2015. Ze kunnen aan wijzigingen onderhevig zijn.

## Audiobronnen

De volgende aanduidingen duiden op de beschikbaarheid van het kenmerk.

**USB**: USB-apparaten die MP3-bestanden bevatten (→ hieronder)

**Bluetooth**: Aangesloten Bluetooth®-apparaat (→ 8)

**AUX**: Externe apparatuur die verbonden is met de AUX IN 1 of AUX IN 2-aansluiting (→ 14)

### ■ Compatibele USB-apparatuur

- Dit apparaat garandeert niet dat alle USB-apparaten aangesloten kunnen worden.
- FAT12, FAT16 en FAT32 bestandssystemen worden ondersteund.
- Dit toestel ondersteunt USB 2.0 Full Speed.
- Dit toestel kan USB-apparaten tot 32 GB ondersteunen.
- Er kan slechts een geheugenkaart geselecteerd worden als u een multi-poort USB-kaartlezer aansluit, hetgeen de eerst geplaatste geheugenkaart is.

### ■ Compatibele MP3-bestanden

- Ondersteund formaat: Bestanden met extensie ".mp3" of ".MP3".
- Afhankelijk van hoe u de MP3-bestanden creëert, kan het zijn dat ze niet in de door u genummerde volgorde afgespeeld worden, of dat ze geheel niet afgespeeld worden.
- Bestanden worden gedefinieerd als tracks en mappen worden gedefinieerd als albums.
- Dit systeem kan tot 800 albums (maximaal 999 tracks in een album) afspelen of opnemen, of een totaal van 8000 tracks, afhankelijk van de beschikbare opslagcapaciteit.

NEDERLANDS

## Licenties

MPEG Layer-3 audio coding technologie onder licentie van Fraunhofer IIS en Thomson.

Het Bluetooth® woordmerk en logo's zijn gedeponeerde handelsmerken die het bezit zijn van Bluetooth SIG, Inc. en ieder gebruik van dergelijke merken door Panasonic Corporation vindt plaats onder licentie. Andere handelsmerken en handelsnamen zijn die van de respectievelijke eigenaren.

Google Play en Android zijn handelsmerken van Google Inc.

## Verzorging van het apparaat

### Voorkomen van beschadiging van de luidspreker

- Als u muziek langdurig met een hoog volume afspeelt, kan dit de luidsprekers beschadigen en de levensduur ervan verkorten.
- Verlaag het volume in deze omstandigheden om beschadiging te voorkomen.
  - Als het geluid vervormd is.
  - Als de geluidskwaliteit afgesteld wordt.

### Reinig dit apparaat met een zachte, droge doek

Trek de netstekker uit het netstopcontact alvorens onderhoud uit te voeren.

- Als het toestel erg vuil is, wring dan een met water nat gemaakte doek goed uit en veeg het vuil weg. Neem het toestel vervolgens met een droge doek af.
- Gebruik nooit alcohol, verfverdunder of benzine om dit apparaat te reinigen.
- Voordat u chemisch behandelde doekjes gebruikt, dient u de instructies van het doekje zorgvuldig te lezen.

### Weggoeien of verhuizen van dit toestel

Het toestel kan de informatie van de gebruikersinstellingen behouden. Als u dit toestel wegdoet, of omdat u het weggooit of omdat u het aan iemand anders geeft, volg dan de procedure om alle instellingen weer op de fabrieksinstellingen te zetten en de gebruikerinstellingen te wissen. (→ 17, "Alle instellingen opnieuw op de fabrieksinstellingen zetten")

- De bedieningshistorie kan opgenomen worden op het geheugen van dit toestel.

## Over Bluetooth®

Panasonic stelt zich niet aansprakelijk voor gegevens en/of informatie die gecompromiteerd worden tijdens een draadloze uitzending.

### Gebruikte frequentieband

- Dit systeem gebruikt de 2,4 GHz-frequentieband.

### Certificatie van dit apparaat

- Dit systeem is in overeenstemming met de frequentiebeperkingen en heeft een certificaat ontvangen dat op de frequentiewetten gebaseerd is, dus toestemming voor een draadloze werking is niet noodzakelijk.
- De volgende handelingen zijn in sommige landen wettelijk strafbaar:
  - Demoneren of wijzigen van het systeem.
  - Verwijderen van de specificatie-aanduidingen.

### Gebruiksbeperkingen

- De draadloze uitzending en/of het gebruik met alle toestellen die met Bluetooth® uitgerust zijn, wordt niet gegarandeerd.
- Alle apparaten moeten in overeenstemming zijn met de normen die bepaald zijn door Bluetooth SIG, Inc.
- Afhankelijk van de specificaties en de instellingen van een apparaat, kan het gebeuren dat het apparaat er niet in slaagt de verbinding tot stand te brengen of kunnen bepaalde bedieningen anders zijn.
- Dit systeem ondersteunt de veiligheidskenmerken van Bluetooth® maar het kan zijn dat deze beveiliging niet voldoende is, afhankelijk van de werkomgeving en/of de instellingen. Wees voorzichtig bij het draadloos versturen van gegevens naar dit systeem.
- Dit systeem kan geen gegevens naar een Bluetooth®-apparaat sturen.

### Gebruiksbereik

- Gebruik dit toestel op een maximumbereik van 10 m. Het bereik kan afnemen, afhankelijk van de omgeving, obstakels of interferentie.

### Interferentie afkomstig van andere apparatuur

- Het kan zijn dat dit systeem niet naar behoren werkt en dat problemen ontstaan, zoals ruis en verspringen van het geluid, wegens interferentie van de radiogolven, als dit systeem te dicht bij andere Bluetooth®-apparaten staat of bij apparaten die ook gebruik maken van de 2,4 GHz-band.
- Het kan zijn dat dit systeem niet naar behoren werkt als er te sterke radiogolven van een zendstation, enz., in de nabijheid zijn.

### Bedoeld gebruik

- Dit systeem is alleen bedoeld voor normaal, algemeen gebruik.
- Gebruik dit systeem niet in de nabijheid van apparatuur of in een omgeving die gevoelig is voor de interferentie van radiofrequentie (bijvoorbeeld op vliegvelden, in ziekenhuizen, laboratoria, enz.).

## Verplaatsen van dit toestel

U kunt dit toestel gemakkelijk verplaatsen met behulp van de wielen.

### Vorbereidingen

- Controleer of alle verbonden apparaten en kabels van dit toestel verwijderd zijn.

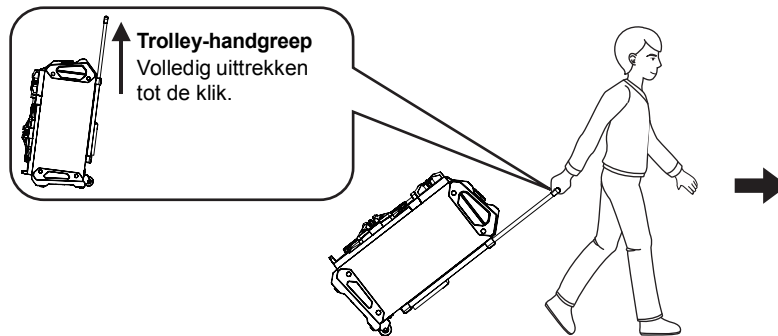

- Wees voorzichtig als u het toestel over een steile helling trekt.
- Vermijd het om het toestel over ruwe of onregelmatige oppervlakken te trekken.
- Vermijd het om het toestel trappen op te trekken.
- Til het toestel op tijdens het vervoer over obstakels.
- Duw de trolley-handgreep altijd omlaag na afloop van het vervoer.
- Dit luidsprekersysteem heeft geen magnetische afscherming. Plaats het niet vlakbij een TV, een PC of andere magnetische apparatuur.

### Optillen van het toestel

Neem de handgrepen op de bovenkant (A) vast om het toestel op te tillen.

### Gebruik van het extra vak (B)

U kunt tijdens het vervoer accessoires die u van nut zijn in dit vak doen.

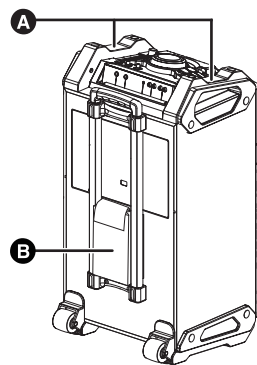

NEDERLANDS

## Gids voor de bediening

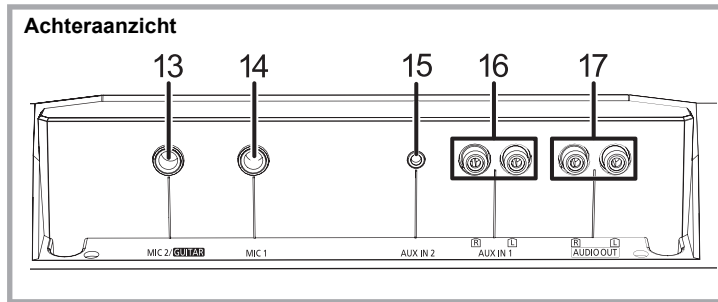

### Fstandsbediening

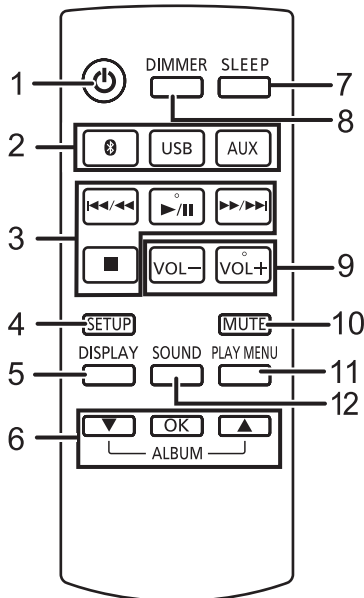

### Bovenaanzicht

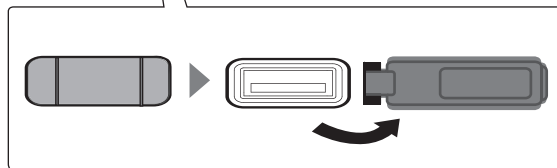
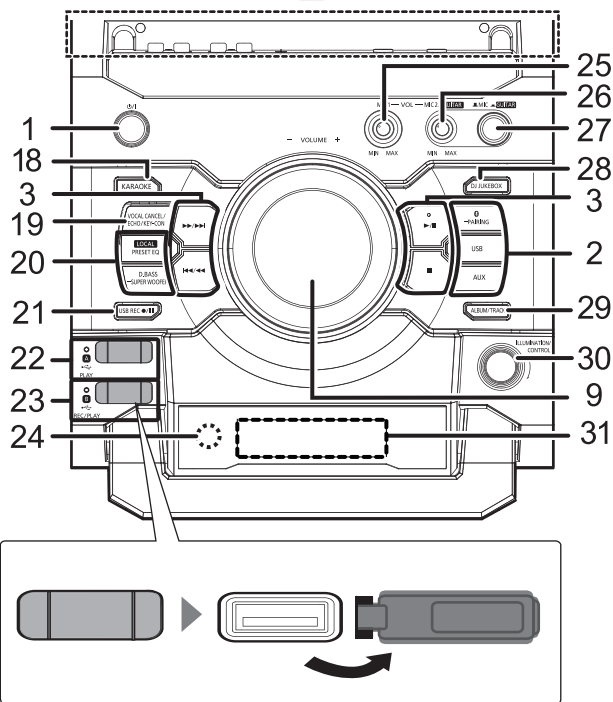

### De afstandsbediening gebruiken

Plaats de batterij op een wijze dat de polen (+ en -) samenvallen met die in de afstandsbediening. Richt deze op de signaalsensor van de afstandsbediening op dit apparaat.

- Om interferentie te voorkomen dient u geen objecten voor de signaalsensor te plaatsen.

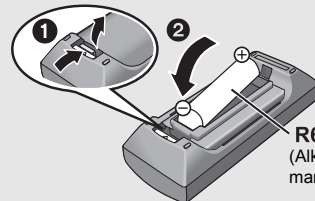

**R6/LR6, AA**  
(Alkaline of mangaanbatterij)

- 1 **Stand-by/Aan schakelaar** [⏻], [⏻/⏻]  
Indrukken om het apparaat van Aan op Stand-by te zetten of omgekeerd. Op stand-by verbruikt het apparaat nog steeds een kleine hoeveelheid stroom.
- 2 Selectie van de audiobron  
Op het toestel:  
Om het Bluetooth®-pairen te starten, houd u [Ⓜ]-PAIRING] ingedrukt als u in de Bluetooth®-bron bent.
- 3 Basistoetsen voor de bediening van het afspelen
- 4 Toont het setup-menu
- 5 Verandert de weergegeven informatie
- 6 Selectie/OK
- 7 Instellen slaaptimer
- 8 Dim het display-paneel en schakel de verlichting uit  
Opnieuw indrukken om te wissen.
- 9 Regelt het volume (van 0 (min) tot 50 (max))
- 10 Zet het geluid uit (Mute)  
Opnieuw indrukken om te wissen. "MUTE" wordt ook gewist als het volume geregeld wordt of als het apparaat wordt uitgeschakeld.
- 11 Stel het afspeelmenu-item in
- 12 Toont het geluidsmenu
- 13 Microfoonaansluiting 2/Gitaaringang
- 14 Microfoonaansluiting 1
- 15 AUX IN 2 aansluiting
- 16 AUX IN 1 aansluiting
- 17 AUDIO OUT aansluiting
- 18 Ga de KARAOKE-modus binnen
- 19 Selecteer zangverwijdering, echo of muzieksleutel
- 20 Selecteer de geluidseffecten
- 21 Bediening van de opname
- 22 **USB A**  
USB-poort voor afspelen  
USB-statuslampje
- 23 **USB B**  
USB-poort voor opnemen/afspelen  
USB-statuslampje
- 24 Afstandsbedieningssignalsensor  
Afstand: Binnen ongeveer 7 m direct ervoor  
Hoek: Ongeveer 20° op en neer, 30° links en rechts
- 25 Regelt het volume van microfoon 1
- 26 Regelt het volume van microfoon 2 of gitaar
- 27 Schakelaar microfoon 2 of gitaar (→ 15)
- 28 Selecteert de DJ jukebox (→ 10)
- 29 Selecteert de bladermodus van het MP3-album of -track (→ 9)
- 30 Verandert de instelling van de verlichting (→ 11)  
Bladert door MP3-tracks of -albums (→ 9)  
Verandert de afspeelmodus van DJ jukebox (→ 10)
- 31 Display-paneel

## Verbinden met de netstroom

Dit toestel (achterkant)

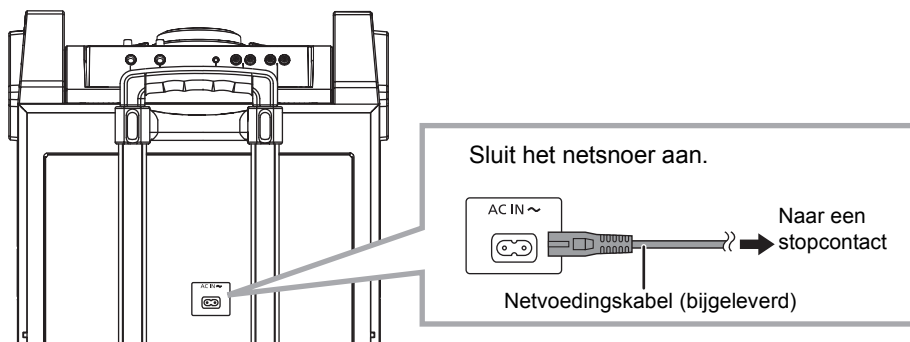

### Energiebesparing

Het systeem verbruikt zelfs een kleine hoeveelheid stroom (→ 20) als het op de stand-by-modus staat. Sluit de stroomtoevoer af als u het systeem niet gebruikt.

Sommige instellingen zullen verloren gaan nadat u het systeem afgesloten heeft. U dient deze opnieuw uit te voeren.

## Verbinden van een USB-apparaat

### Vorbereidingen

- Voordat u een USB-apparaat met het toestel verbindt, controleer dan eerst of u een back-up van de gegevens gemaakt heeft.

Dit toestel (bovenkant)

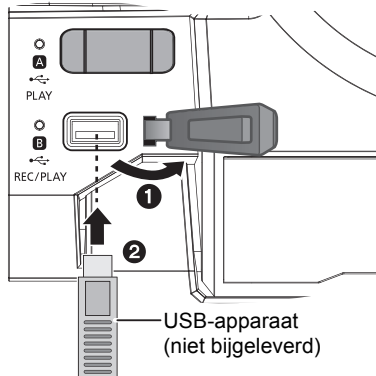

- 1 Verlaag het volume en verbind het USB-apparaat met de USB-poort
- 2 Druk op [USB] om "USB A" of "USB B" te selecteren.  
Het overeenkomstige USB-statuslampje brandt groen als het geselecteerd wordt.



- Steek de USB-richting rechtstreeks naar binnen. Gebruik geen USB-verlengkabel.
- Sluit het USB-apparaat af als u klaar bent met het gebruik.
- Stop de werking van de USB alvorens het USB-apparaat af te sluiten.

## Bediening van Bluetooth®

U kunt via dit toestel draadloos naar het geluid luisteren dat uit het Bluetooth®-audioapparaat komt.

- Raadpleeg de handleiding van het Bluetooth® apparaat voor.

### Verbinden via het Bluetooth®-menu

#### Vorbereidingen

- Schakel Bluetooth® van het apparaat in en zet het apparaat vlak bij dit toestel.

#### ■ Pairen met Bluetooth®-apparatuur

- 1 Druk op [Bluetooth] om "BLUETOOTH" te selecteren.  
↳ Als "PAIRING" op het display aangeduid wordt, ga dan naar stap 4.

#### De pairing-modus binnengaan\*

- 2 Druk op [PLAY MENU] om "PAIRING" te kiezen.
- 3 Druk op [▲, ▼] om "OK? YES" te kiezen en druk vervolgens op [OK].

#### Een apparaat pairen

- 4 Selecteer "SC-CMAX5" in het Bluetooth®-menu van het Bluetooth®-apparaat.  
↳ Het MAC-adres (bijv. 6C:5A:B5:B3:1D:0F) kan weergegeven worden voordat "SC-CMAX5" weergegeven wordt.  
↳ De naam van het verbonden apparaat zal enkele seconden op het display aangeduid worden.
- 5 Start het afspelen op het Bluetooth®-apparaat.

※ U kunt de pairing-modus ook binnengaan door op het toestel op [Bluetooth] te drukken en deze ingedrukt te houden.

#### ■ Verbinding maken met een gepaard Bluetooth®-apparaat

- 1 Druk op [Bluetooth] om "BLUETOOTH" te selecteren.  
↳ "BLUETOOTH READY" wordt op het display aangeduid.
- 2 Selecteer "SC-CMAX5" in het Bluetooth®-menu van het Bluetooth®-apparaat.  
↳ De naam van het verbonden apparaat zal enkele seconden op het display aangeduid worden.
- 3 Start het afspelen op het Bluetooth®-apparaat.



- Als om het password gevraagd wordt, voer dan "0000" in.
- U kunt tot 8 apparaten voor dit toestel registreren. Als een 9e apparaat gepaard wordt, zal het apparaat dat het langst ongebruikt gebleven is vervangen worden.
- Dit toestel kan met één apparaat per keer verbonden worden.
- Als "BLUETOOTH" als bron geselecteerd is, zal dit toestel automatisch proberen verbinding te maken met het Bluetooth®-apparaat waarmee de laatste keer verbinding gemaakt werd. ("LINKING" wordt tijdens dit proces op het display weergegeven.). Als deze verbindingsooging mislukt, probeer dan opnieuw een verbinding tot stand te brengen.
- Wanneer u met deze functie van de video-inhoud geniet, kunnen de video- en audio-uitgave mogelijk niet gesynchroniseerd zijn.



## Bluetooth®-zendmodus

U kunt de verzendmodus veranderen om de prioriteit te geven aan de kwaliteit van de verzending dan wel aan de kwaliteit van het geluid.

### Vorbereidingen

- Druk op [F3] om "BLUETOOTH" te selecteren.
- Als een Bluetooth®-apparaat reeds aangesloten is, maak de verbinding dan ongedaan.

- 1 Druk herhaaldelijk op [PLAY MENU] om "LINK MODE" te selecteren.
- 2 Druk op [▲, ▼] om de modus te selecteren en druk vervolgens op [OK].  
**MODE 1:** Nadruk op de connectiviteit  
**MODE 2:** Nadruk op de geluidskwaliteit



- Selecteer "MODE 1" als het geluid wordt onderbroken.
- De fabrieksinstelling is "MODE 2".

## Afsluiten van een Bluetooth®-apparaat

- 1 Als een Bluetooth®-apparaat aangesloten is: Druk herhaaldelijk op [PLAY MENU] om "DISCONNECT?" te selecteren.
- 2 Druk op [▲, ▼] om "OK? YES" te kiezen en druk vervolgens op [OK].



- U kunt de verbinding met het Bluetooth®-apparaat ook ongedaan maken door op het toestel op [F3]-PAIRING] te drukken en te blijven drukken
- De verbinding met het Bluetooth®-apparaat zal ongedaan gemaakt worden als een andere audiobron (bijv. "USB A") geselecteerd wordt.

## Bediening voor het afspelen van media

### Vorbereidingen

- Schakel het toestel in.
- Steek het USB-apparaat naar binnen of verbind het Bluetooth®-apparaat.
- Druk op [USB] of [F3] om de audiobron te selecteren.

### Basisbediening ([USB], [Bluetooth])

Afspelen	Druk op [▶/  ].
Stoppen	Druk op [■]. • [USB] De positie wordt bewaard en "RESUME" wordt weergegeven. – Druk op [▶/  ] om te hervatten. – Druk opnieuw op [■] om de positie te wissen.
Pauzeren	Druk op [▶/  ]. Druk nog een keer om het afspelen te hervatten.
Springen	Druk op [◀◀/◀◀] of [▶▶/▶▶] om naar een track te springen. [USB] Druk op [▲] of [▼] om naar het MP3-album te springen.
Zoeken	Tijdens afspelen of pauzeren, druk op [◀◀/◀◀] of [▶▶/▶▶] en houdt deze ingedrukt.

### Bladeren tussen MP3-tracks of -albums ([USB])

#### Alleen door het toestel

- 1 Druk op [ALBUM/TRACK] om de blader-modus voor albums of tracks te selecteren.
- 2 Terwijl "□" (album) of "♪" (track) knippert, draait u aan [ILLUMINATION/CONTROL] om te bladeren.

### Om informatie weer te geven

Druk herhaaldelijk op [DISPLAY].



- Om een Bluetooth®-apparaat met de afstandsbediening van dit toestel te bedienen, moet het Bluetooth®-apparaat AVRCP (Audio Video Remote Control Profile) ondersteunen. Afhankelijk van de status van het apparaat kan het zijn dat sommige bedieningen niet werken.
- Maximum aantal karakters dat aangeduid kan worden:  
[USB]: ongeveer 32  
[Bluetooth]: ongeveer 16
- Dit toestel ondersteunt ver. 1 en 2 ID3 tags. Tekstgegevens die niet ondersteund worden zullen niet, of anders, weergegeven worden.
- Album- en track-aanduiding voor MP3-bestanden.

bijv.

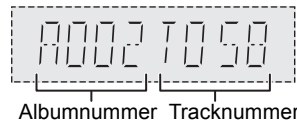

## DJ jukebox (USB)

U kunt DJ jukebox gebruiken om het overvloeieffect tussen liedjes toe te voegen. U kunt ook extra kenmerken gebruiken met de "Panasonic MAX Juke"-app (→ hieronder).

- 1 Druk herhaaldelijk op [PLAY MENU] om "JUKEBOX" te selecteren.
- 2 Druk op [▲, ▼] om de instelling te kiezen en druk vervolgens op [OK].

OFF CROSSFADE	Schakelt DJ Jukebox in zonder overvloeieffect.
ON CROSSFADE	Schakelt DJ Jukebox in met overvloeieffect.
OFF	Schakelt DJ jukebox uit.

### Gebruik van het toestel

Druk herhaaldelijk op [DJ JUKEBOX] om de instelling te selecteren.

## Afspeelmodus DJ jukebox

Als DJ Jukebox ingeschakeld is, schakelt de afspeelmodus automatisch naar de herhaalmodus.

Om uw gewenste herhaalinstellingen te selecteren

- 1 Druk herhaaldelijk op [PLAY MENU] om "PLAYMODE" te selecteren.
- 2 Druk op [▲, ▼] om de instelling te kiezen en druk vervolgens op [OK].

RANDOM REPEAT	Speelt alle tracks willekeurig af en herhaalt alle tracks. • "RND" wordt weergegeven.
ALL TITLE REPEAT	Herhaalt alle tracks. • " " wordt weergegeven.

### Gebruik van het toestel

Draai in de stopmodus aan [ILLUMINATION/CONTROL].



- Het DJ jukebox-effect wordt gewist als u het systeem uitschakelt, naar een andere bron gaat of de Karaoke-modus inschakelt.
- DJ jukebox werkt niet met opnames.

## Gebruik van de "Panasonic MAX Juke"-app

U kunt de gratis Android™-app "Panasonic MAX Juke" downloaden en installeren op Google Play™ voor extra kenmerken zoals het gelijktijdig playbacken van een liedje dat van meer apparaten afkomstig is.

70

RQT0A50

## Afspeelmodussen (USB)

Selecteren van de afspeelmodus.

### Vorbereidingen

- Zet de DJ jukebox op "OFF".
- 1 Druk herhaaldelijk op [PLAY MENU] om "PLAYMODE" of "REPEAT" te selecteren.
  - 2 Druk op [▲, ▼] om de instelling te kiezen en druk vervolgens op [OK].

PLAYMODE	
OFF PLAYMODE*	Annuleert de instelling van de afspeelmodus.
1-TRACK*	Speelt alleen de geselecteerde track af. • "1-TR" wordt weergegeven. (Springt naar de gewenste track.)
1-ALBUM*	Speelt alleen het geselecteerde MP3-album af. • "1-ALB" wordt weergegeven.
RANDOM	Speelt de inhoud willekeurig af. • "RND" wordt weergegeven.
1-ALBUM RANDOM	Speelt de tracks in het geselecteerde MP3-album willekeurig af. • Druk op [▲] of [▼] om het MP3-album te selecteren. • "1-ALB", "RND" worden weergegeven.

REPEAT	
ON REPEAT	Schakelt de herhaalmodus in. • " " wordt weergegeven.
OFF REPEAT	Schakelt de herhaalmodus uit.

\* U kunt met deze instelling ook opnames maken. Voer de instelling uit alvorens de opname te starten.

OFF PLAYMODE:	Om alle tracks op te nemen.
1-TRACK:	Om de geselecteerde track op te nemen.
1-ALBUM:	Om het geselecteerde album op te nemen.



- Tijdens het afspelen in willekeurige volgorde kunt u niet naar de vorige track skippen.
- U kunt geen opname maken als u de willekeurige afspeelmodus gebruikt.
- Tijdens de opname is de herhaalde afspeelmodus uitgeschakeld.

## Geluids- en verlichtingseffecten

### Geluidseffecten

De volgende geluidseffecten kunnen toegevoegd worden aan de audio output.

- 1 Druk herhaaldelijk op [SOUND] om het geluidseffect te selecteren.
- 2 Druk op [▲, ▼] om de instelling te kiezen en druk vervolgens op [OK].

PRESET EQ	Selecteer de gewenste instelling van voorkeuze-EQ. • Selecteer "FLAT" om voorkeuze-EQ uit te schakelen. <b>Gebruik van het toestel</b> Druk op [LOCAL PRESET EQ].
BASS	
MID	-4 tot +4
TREBLE	
INPUT LEVEL (Voor "AUX 2"-bron)	"NORMAL" of "HIGH" • Selecteer "NORMAL" als het geluid vervormd is met het ingangsniveau "HIGH".
SUPER WOOFER	"SW1", "SW2", "SW3" of "OFF" <b>Gebruik van het toestel</b> 1 Druk op [D.BASS, -SUPER WOOFER] en houd deze ingedrukt om de huidige instelling te tonen. 2 Druk op [◀◀/▶▶] of [▶▶/▶▶] om de instelling bij te stellen.
D.BASS	"D.BASS BEAT", "D.BASS OFF" of "D.BASS ON" <b>Gebruik van het toestel</b> Druk op [D.BASS, -SUPER WOOFER]. • D.BASS BEAT: Deze functie benadrukt het niveau waarop de drumbeat ingezet wordt en produceert een pittig geluid. Afhankelijk van het nummer kan het effect klein zijn.



- U zou een afname kunnen opmerken van de geluidskwaliteit wanneer deze effecten gebruikt worden met bepaalde bronnen. Als dit gebeurt, zet u de geluidseffecten dan uit.

### Verlichtingsinstellingen

#### Alleen door het toestel

U kunt de kleur van de verlichting op het toestel veranderen.

Draai aan [ILLUMINATION/CONTROL].  
Selecteer "OFF" om te wissen.

## Opnemen (USB, AUX)

U kunt het volgende opnemen:

- MP3-tracks via [USB A] naar [USB B].
- audio via AUX IN 1 of AUX IN 2 naar [USB B].

### Vorbereidingen

- Verbind een USB-apparaat met [USB B] om opnames op te slaan.
- Maak de bron gereed die u wilt opnemen.
  - Verbind een USB-apparaat met [USB A] of verbind de externe apparatuur.

- 1 Selecteer de bron die u wilt opnemen. ("USB A", "AUX 1" of "AUX 2").
  - 2 Druk op [USB REC ●/||] op het toestel om de opname te starten.
    - [AUX] Start het afspelen op de externe apparatuur.
- bijv. : Opname van [USB A]

Album dat opgenomen wordt    Percentage van het opnameproces



Stop opname	Druk op [■]. • "WRITING" wordt aangegeven.
Pauze opname (AUX)	Druk tijdens de opname op [USB REC ●/  ] op het toestel. ("⏸" knippert.) Druk opnieuw om de opname voort te zetten.  U kunt dit niet doen in de "SYNCHRO"-modus. (→ 12)

### USB

- Als u de opname stopt voordat het einde van een track bereikt is, zal de track in kwestie niet opgeslagen worden. Alleen volledig opgenomen tracks zullen opgeslagen worden. ("NO FILE RECORDED" wordt aangegeven als geen track opgenomen is.)
- U kunt in geselecteerde afspelmodes opnames (met uitzondering van de willekeurige en herhaalmodussen). (→ 10)

### AUX

- Telkens wanneer een opname gepauzeerd wordt, wordt een track-merkteken toegevoegd. U kunt ook op andere manieren track-merktekens toevoegen. (→ 12)

### Controleren van de opslagcapaciteit

Druk in de stopmodus één keer op [DISPLAY]. De beschikbare opslagruimte of de resterende opnametijd van het USB-apparaat in [USB B] zal aangeduid worden.

- "UPDATE" wordt aangeduid als het toestel het apparaat leest.
- Als er geen USB-apparaat in [USB B] is, wordt enkele seconden "NODEVICE" weergegeven.



- Alle opnames zijn in het ".mp3"-formaat.
- Telkens wanneer u een opname maakt, wordt een nieuw album toegevoegd.
- De volgorde van de albums kan na de opname veranderen.
- De opnames worden bewaard in een map genaamd "REC\_DATA" in het USB-apparaat.
- Het [USB B]-statuslampje knippert rood tijdens de opname.
- Sommige tracks vereisen mogelijk meer tijd om opgenomen te worden.
- Sommige tracks kunnen niet opgenomen worden wegens de situatie van de bron.
- De opgenomen mapnaam kan anders zijn dan de oorspronkelijke map vanwege de automatische herbenoemingsfunctie.
- Er zal geen geluid uitgegeven worden tijdens de opname van [USB A] naar [USB B].

Parasonic kan niet aansprakelijk gesteld worden als de consument inhoud met auteursrechten opneemt waardoor auteursrechten geschonden worden.

### Toevoegen van track-merktekens ([AUX])

Als met externe apparatuur opgenomen wordt, kunt u tracks op verschillende manieren splitsen.

#### Vóór de opname

- 1 Druk herhaaldelijk op [SETUP] om "REC MODE" te selecteren.
- 2 Druk op [▲, ▼] om de instelling te kiezen en druk vervolgens op [OK].

MANUAL	Voeg een track-merkteken met de hand toe.*
SYNCHRO	Het opnemen gaat automatisch van start als de andere apparatuur het afspelen start. Het opnemen pauzeert als een stilte van meer dan 3 seconden gedetecteerd wordt.
TIME MARK	Een track wordt automatisch gesplitst met intervallen van 5 minuten. • U kunt ook met de hand track-merktekens toevoegen.*

※ **Handmatig toevoegen van een track-merkteken.**  
(behalve in de "SYNCHRO"-modus)  
Druk tijdens de opname op [OK] op het gewenste markeerpunt.

#### Lengte-limiet track

MANUAL: 60 minuten

TIME MARK: 5 minuten

Als een track de maximum lengte bereikt, zal een track-merkteken toegevoegd worden terwijl de opname voortgezet wordt.

<sup>72</sup> (De teller van de maximum lengte van de track wordt gereset wanneer een track-merkteken met de hand toegevoegd wordt of wanneer de opname gepauzeerd wordt.)

12

RQTOA50

### Wissen van opgenomen tracks ([USB])

- 1 Druk op [USB] om "USB B" te kiezen.
- 2 Druk op [▲, ▼] om het album te selecteren.
- 3 Druk op [◀◀/◀◀] of [▶▶/▶▶] om de track te selecteren.
- 4 Druk herhaaldelijk op [SETUP] om "EDIT MODE" te selecteren.
- 5 Druk op [▲, ▼] om de modus te selecteren.

TRK DEL	Wist een enkele track.
ALB DEL	Wist een album.
FORMAT	Formateert het USB-apparaat.

- 6 Druk op [OK].  
Het geselecteerde item dat gewist moet worden wordt aangegeven.
- 7 Druk op [OK].  
"SURE? NO" wordt aangegeven.  
• Druk opnieuw op [OK] om te wissen.
- 8 Druk op [▲, ▼] om "SURE? YES" te kiezen en druk vervolgens op [OK].  
"WRITING" wordt aangegeven.

## Klok en Timer

### Instelling van de klok

Het betreft een 24-uurs klok.

- 1 Druk herhaaldelijk op [SETUP] om "CLOCK" te selecteren.
- 2 Druk op [▲, ▼] om de tijd in te stellen en druk vervolgens op [OK].



- Druk om de tijd te controleren herhaaldelijk op [SETUP] om "CLOCK" te selecteren en druk vervolgens één keer op [OK]. (Druk tijdens standby één keer op [DISPLAY].)
- De klok wordt gereset als de stroom uitvalt of de voedingskabel losgemaakt wordt.
- Stel de klok regelmatig opnieuw in om diens nauwkeurigheid te handhaven.

### Slaaptimer

De slaaptimer kan het apparaat na het verstrijken van een ingestelde tijd uitschakelen.

Druk op [SLEEP] om de tijd in te stellen (in minuten).

SLEEP 30 → SLEEP 60 → SLEEP 90 → SLEEP 120

↑ OFF (Annuleren) ←



- Druk om de resterende tijd te bevestigen één keer op [SLEEP].
- De afspeeltimer en de slaaptimer of de opnametimer en de slaaptimer kunnen samen gebruikt worden. De slaaptimer is altijd de belangrijkste timer op het toestel.

### Af speel- en opnametimer

U kunt de timer instellen om u op een bepaalde tijd af te gaan om:

- u te wekken (afspeeltimer)
- op te nemen van de externe apparatuur (opnametimer)

De afspeeltimer en de opnametimer kunnen niet samen gebruikt worden.

### Vorbereidingen

Stel de klok in.

- 1 Druk herhaaldelijk op [SETUP] om "TIMER ADJ" te selecteren.
- 2 Druk op [▲, ▼] om "⊕PLAY" of "⊕REC" te kiezen en druk vervolgens op [OK].
- 3 Druk op [▲, ▼] om de starttijd in te stellen en druk vervolgens op [OK].
- 4 Druk op [▲, ▼] om de eindtijd in te stellen en druk vervolgens op [OK].
- 5 Druk op [▲, ▼] om de muziekbron te selecteren\* die u wilt afspelen en druk vervolgens op [OK].

### Inschakelen van de timer

- 1 Maak de geselecteerde muziekbron gereed.

Afspeeltimer	Maak de muziekbron gereed waarnaar u wilt luisteren (USB of externe apparatuur) en regel het volume.
Opnametimer	Verbind het USB-apparaat met <b>USB B</b> en maak de externe apparatuur gereed.

- 2 Druk herhaaldelijk op [SETUP] om "TIMER SET" te selecteren.
- 3 Druk op [▲, ▼] om "PLAY ON" of "REC ON" te kiezen en druk vervolgens op [OK].
  - "⊕PLAY" of "⊕REC" is geselecteerd.
  - Druk om de timer uit te schakelen op [▲, ▼] om "⊕PLAY" en "⊕REC" te wissen en druk vervolgens op [OK].
- 4 Druk op [⏻] om het toestel op de stand-by-modus te zetten. (Opdat de timer kan werken, moet het toestel vóór de starttijd van de timer uitgeschakeld zijn.)

### De instelling controleren

- 1 Druk herhaaldelijk op [SETUP] om "TIMER ADJ" te selecteren.
- 2 Druk op [▲, ▼] om "⊕PLAY" of "⊕REC" te kiezen en druk vervolgens op [OK]. (Druk tijdens stand-by twee keer op [DISPLAY].)



- De afspeeltimer start op een laag volume dat geleidelijk verhoogd wordt tot het van tevoren ingestelde niveau.
- De opnametimer start 30 seconden vóór de ingestelde tijd met gedempt volume.
- Als de timer ingeschakeld is, wordt hij iedere dag op het ingestelde tijdstip actief.
- Als u het systeem uitschakelt en weer inschakelt terwijl een timer in werking is, zal de timer aan het eind van de tijd niet stoppen.

\* Het volgende kan als muziekbron ingesteld worden.  
 Voor de afspeeltimer: "AUX 1", "AUX 2", "USB A", "USB B"  
 Voor de opnametimer: "AUX 1", "AUX 2"

## Externe apparatuur

### Vorbereidingen

- Haal de stekker van het netsnoer uit het stopcontact.
- Schakel eerst alle apparatuur uit en lees de betreffende gebruiksaanwijzingen.

### Gebruik van een VCR en DVD-speler, enz.

U kunt een VCR en DVD-speler enz., verbinden en via dit systeem naar de audio daarvan luisteren.

bijv.

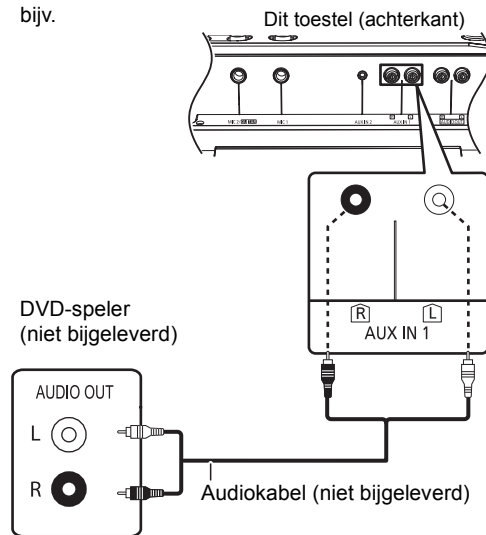

- 1 Verbind een extern apparaat met gebruik van een audio-kabel (niet bijgeleverd).
- 2 Druk op [AUX] om "AUX 1" te selecteren en start het afspelen op het aangesloten apparaat.



- Als u andere apparatuur dan de beschreven apparatuur wilt verbinden, raadpleeg dan uw audioverkoper.
- Er kan geluidsvervalsing optreden als u een adapter gebruikt.

### Gebruik van draagbare audio-apparatuur

U kunt muziek afspelen van draagbare audio-apparatuur.

### Vorbereidingen

- Schakel de equalizer (indien aanwezig) van de draagbare audio-apparatuur uit om geluidsvervalsing te voorkomen.
- Verlaag het volume van het systeem en de draagbare audio-apparatuur voordat u de draagbare audio-apparatuur aan- of afsluit.

bijv.

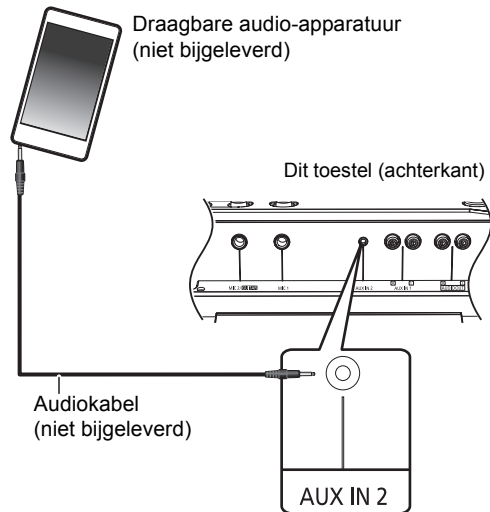

- 1 Verbind de draagbare audio-apparatuur met gebruik van een audio-kabel (niet bijgeleverd).
  - Stekkertype:  $\varnothing$  3,5 mm stereo (niet bijgeleverd)
- 2 Druk op [AUX] om "AUX 2" te selecteren en start het afspelen op het aangesloten apparaat.

## Verbinding maken met nog een SC-CMAX5-toestel

U kunt verbinding maken om geluid afkomstig van dit toestel uit een bijkomend SC-CMAX5-toestel af te spelen.

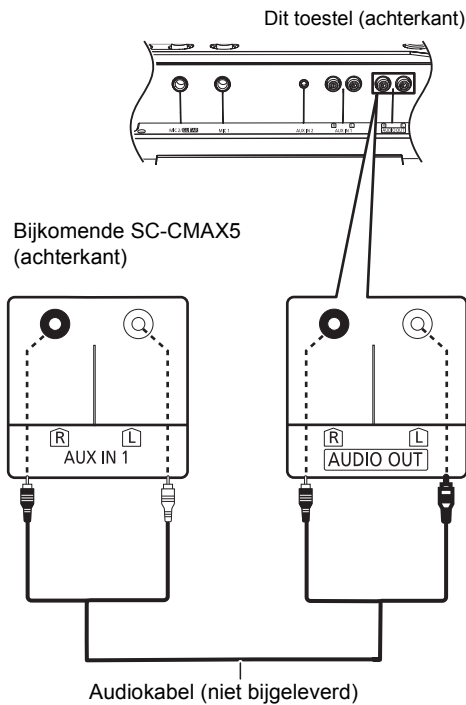

- 1 Verbind de bijkomende SC-CMAX5 met gebruik van een audio-kabel (niet bijgeleverd).
- 2 Op het bijkomende SC-CMAX5-toestel: Druk op [AUX] om "AUX 1" te selecteren.
- 3 Op dit toestel: Start het afspelen zoals u dat wenst.



- Het geluidseffect zal door ieder toestel apart geregeld worden. Maak dezelfde geluidsinstellingen op het bijkomende toestel, indien noodzakelijk.

## Gebruik van een microfoon of gitaar

### Vorbereidingen

- Verlaag het volume van het systeem tot het minimum voordat u een microfoon of gitaar aan- of afsluit.

bijv.

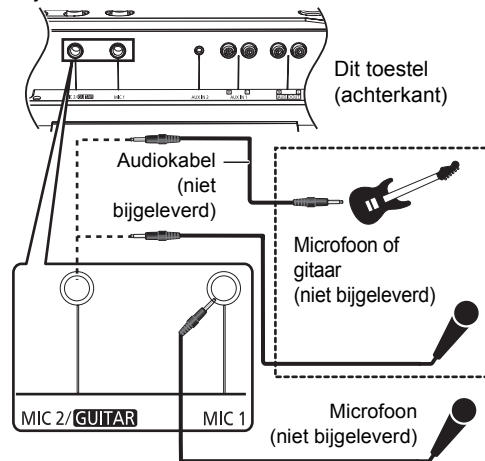

### Alleen door het toestel

- 1 Verbindt een microfoon of gitaar.

- Stekkertype:  $\varnothing$  6,3 mm monooraal
- Wanneer u een gitaar verbindt, verbind deze dan met de MIC 2/GUITAR-aansluiting.

- 2 (Alleen als de MIC 2/GUITAR-aansluiting verbonden is) Druk op [MIC/GUITAR] om de correcte ingangsinstelling te selecteren.

Iedere keer dat u op de knop drukt, zal de positie van de knop tussen ingedrukt en losgelaten schakelen.

- Als een gitaar verbonden is: Controleer of de knop in de ingedrukte positie staat. (MIC/GUITAR)
- Als een microfoon verbonden is: Controleer of de knop in de losgelaten positie staat. (MIC) Een onjuiste instelling kan tot gevolg hebben dat het geluid te hard of te zacht is.

- 3 Regel het volume van de microfoon of gitaar.

Voor microfoon 1: Draai aan [MIC1-VOL].

Voor microfoon 2 of gitaar: Draai aan [VOL-MIC2/GUITAR].

- 4 Als u met achtergrondmuziek wilt zingen:

Speel de muziekbron af en regel het volume van het systeem.

- Om met de Karaoke-kenmerken te zingen, raadpleeg dan "Karaoke". (→ 16)



- Als een vreemd geluid (rondzingen) gehoord wordt, beweeg de microfoon/gitaar dan weg van de luidsprekers of verlaag het volume van de microfoon/gitaar.
- Zet het volume van de microfoon/gitaar op "MIN" en sluit de microfoon/gitaar na het gebruik af.
- Dit systeem kan niet van een microfoon of gitaar opnemen.

## Karaoke

U kunt de Karaoke -kenmerken gebruiken, zoals het zangverwijdering, echo of muzieksleutel.

### Vorbereidingen

- Maak uw microfoon(s) en muziekbron gereed voor het meezingen. (→ 15)

### Alleen door het toestel

- 1 Zet [MIC] in de losgelaten positie (MIC).

Iedere keer dat u op de knop drukt, zal de positie van de knop tussen ingedrukt en losgelaten schakelen.

- 2 Schakel de Karaoke-modus in door op [KARAOKE] te drukken om "ON KARAOKE" te selecteren.

- Selecteer "OFF KARAOKE" om te wissen.

- 3 Druk herhaaldelijk op [VOCAL CANCEL/ ECHO/KEY-CON] om de huidige instelling van zangverwijdering, echo of muzieksleutel weer te geven.

- 4 (Terwijl de huidige instelling getoond wordt) Druk op [◀◀/▶▶] of [▶▶/▶▶] om de instelling te regelen.

Zangverwijdering	"OFF VOCAL CANCEL", "VOCAL CANCEL", "L" of "R"
Echo	"ECHO OFF", "ECHO 1", "ECHO 2" of "ECHO 3"
Muzieksleutel	"KEYCON-6" tot "KEYCON+6"
	<ul style="list-style-type: none"> <li>• De instelling zal terugkeren naar "KEYCON 0" als u van bron verandert.</li> </ul>

- 5 Start uw Karaoke-optreden.



- De Karaoke-functie wordt geannuleerd als u:
  - een opname maakt.
  - DJ jukebox inschakelt.
  - [MIC] in de ingedrukte positie zet (GUITAR).
  - het systeem uitschakelt.

## Overige

### Auto off-functie

Dit toestel zal als fabrieksinstelling automatisch op de stand-by-modus gaan staan als er geen geluid is en het gedurende ongeveer 20 minuten niet gebruikt wordt.

#### Om deze functie te annuleren

- 1 Druk herhaaldelijk op [SETUP] om "AUTO OFF" te selecteren.
- 2 Druk op [▲, ▼] om "OFF" te kiezen en druk vervolgens op [OK].



- Om de functie in te schakelen, selecteert u "ON" in stap 2.
- Wanneer verbinding met een Bluetooth®-apparaat gemaakt wordt, werkt de functie niet.

### Bluetooth® stand-by

Als "SC-CMAX5" geselecteerd is vanuit het Bluetooth®-menu van een gepaard Bluetooth®-apparaat zal dit toestel automatisch vanuit de stand-by-modus ingeschakeld worden en een Bluetooth®-verbinding tot stand brengen.

- 1 Druk herhaaldelijk op [SETUP] om "BLUETOOTH STANDBY" te selecteren.
- 2 Druk op [▲, ▼] om "ON" te kiezen en druk vervolgens op [OK].



- Om de functie uit te schakelen, selecteert u "OFF" in stap 2.



## Updaten van de software

Af en toe zal Panasonic een software-update voor dit toestel uitgeven dat een toevoeging of een verbetering kan vormen voor de manier waarop een kenmerk werkt. Deze updates zijn gratis beschikbaar.

Voor meer details, raadpleeg de volgende website.  
**<http://panasonic.jp/support/global/cs/>**  
(Deze site is alleen in het Engels.)

## Controleren van de softwareversie

De versie van de geïnstalleerde software wordt weergegeven.

Druk herhaaldelijk op [SETUP] om "SW VER." te kiezen en druk vervolgens op [OK].

- Druk op [OK] om te verlaten.

## Code afstandsbediening

Als andere apparatuur van Panasonic op de bijgeleverde afstandsbediening reageert, verander dan de code van de afstandsbediening.

### Vorbereidingen

Druk op [AUX] om "AUX 1" of "AUX 2" te kiezen.

## Instellen van de code op "REMOTE 2"

**1** Terwijl u op het toestel op [USB] drukt en deze ingedrukt houdt, drukt u op de afstandsbediening op [AUX] en houdt u deze ingedrukt tot het display van het toestel "REMOTE 2" toont.

**2** Houd op de afstandsbediening [OK] en [USB] minstens 4 seconden ingedrukt.

## Instellen van de code op "REMOTE 1"

**1** Terwijl u op het toestel op [USB] drukt en deze ingedrukt houdt, drukt u op de afstandsbediening op [USB] en houdt u deze ingedrukt tot het display van het toestel "REMOTE 1" toont.

**2** Houd op de afstandsbediening [OK] en [



## Verhelpen van ongemakken

Voer eerst de onderstaande controles uit voordat u het apparaat laat repareren. Als u twijfelt aan het resultaat van enkele controles, of als de oplossingen die door de volgende gids worden voorgesteld het probleem niet verhelpen, neem dan contact op met uw verkoper voor advies.

### Alle instellingen opnieuw op de fabrieksinstellingen zetten

Verricht een reset van het geheugen als de volgende situaties optreden:

- Er is geen reactie als op de knoppen gedrukt wordt.
- U wilt de geheugeninhouden wissen en resetten.

- ① Sluit het netsnoer af (wacht minstens 3 minuten alvorens verder te gaan met stap ②).
- ② Terwijl u op het toestel op [- Blijf [
- ③ Laat [



- Alle instellingen worden weer op de fabrieksinstellingen gezet. U dient de onderdelen van het geheugen te resetten.

## Algemeen

### Er wordt brommen gehoord tijdens het afspelen.

- Er bevindt zich een netsnoer of fluorescent licht vlakbij de snoeren. Houd andere apparatuur en snoeren verwijderd van de kabels.

### Het toestel werkt niet.

- Een van de beveiligingen van het toestel kan in werking zijn getreden.

Verricht als volgt een reset van het toestel:

- ① Druk op het toestel op [- Als het niet op stand-by geschakeld wordt, druk dan op [
- ② Druk op het toestel op [

### Het display-paneel wordt verlicht en verandert voortdurend in de stand-by-modus.

- Druk op het toestel op [

**Het geluid is vervormd of er is geen geluid.**

- Regel het volume van het systeem.
- Schakel het systeem uit, bepaal wat de oorzaak is en corrigeer en schakel het systeem weer in. Het kan veroorzaakt zijn door belasting van de luidsprekers wegens een overmatig hoog volume of vermogen en als het systeem in een warme omgeving gebruikt wordt.

**Het geluidsniveau neemt af.**

- Het beveiligingscircuit is geactiveerd vanwege een continu gebruik van een hoog volume. Dit beschermt het systeem en handhaaft de geluidskwaliteit.

**Afstandsbediening****De afstandsbediening werkt niet correct.**

- De batterij is leeg of niet goed geplaatst. (→ 6)

**USB****Geen reactie als op [▶/||] gedrukt wordt.**

- Sluit het USB-toestel af en weer aan. Schakel als alternatief het apparaat uit en weer in.

**De USB-drive of diens inhoud kan niet gelezen worden.**

- Het formaat van de USB-drive, of van diens inhoud is/zijn niet compatibel met het apparaat (→ 3).
- De USB-hosfunctie van dit product werkt misschien niet met bepaalde USB-toestellen.

**Langzame werking van het USB-apparaat.**

- Een groot bestandsformaat of een USB-apparaat met een groot geheugen vereisen een langere leestijd.

**De verstreken tijd die weergegeven wordt, is verschillend van de huidige afspeeltijd.**

- Kopieer de gegevens naar een ander USB-toestel of maak een back-up van de gegevens en herformateer het USB-toestel.

**Bluetooth®****Het pairen kan niet voltooid worden.**

- Controleer de toestand van het Bluetooth®-apparaat.

**Het apparaat kan niet aangesloten worden.**

- Het pairen van het apparaat verliep zonder succes of de registratie werd vervangen. Probeer het apparaat opnieuw te pairen. (→ 8)
- Het kan zijn dat dit toestel op een ander apparaat aangesloten is. Sluit het andere apparaat af en probeer het apparaat opnieuw te pairen. (→ 8)
- Schakel het toestel uit en weer in en probeer het opnieuw als het probleem aanhoudt.

**Het apparaat is aangesloten maar er komt geen audio uit dit toestel.**

- Voor sommige ingebouwde Bluetooth®-apparaten dient u de audio-uitgang met de hand op "SC-CMAX5" te zetten. Lees voor details de handleiding van het apparaat.

**Het geluid wordt onderbroken.**

- Het apparaat bevindt zich buiten het communicatiebereik van 10 m. Breng het Bluetooth®-apparaat dichterbij dit toestel.
- Verhelp alle interferentie tussen dit toestel en het apparaat.
- Andere apparaten die van de 2,4 GHz-frequentieband gebruik maken, zoals draadloze routers, magnetronoven, draadloze telefoons, enz., veroorzaken interferentie. Breng het Bluetooth®-apparaat dichterbij dit toestel en op afstand van andere apparaten.
- Selecteer "MODE 1" voor een stabiele communicatie. (→ 9)

## Berichten

De volgende berichten of dienstnummers kunnen op het display van het toestel verschijnen.

### “A NO DEV”

### “B NO DEV”

- De USB is niet correct naar binnen gestoken. Lees de instructies en probeer het opnieuw (→ 8).

### “ADJUST CLOCK”

- De klok is niet ingesteld. Stel de klok overeenkomstig in.

### “ADJUST TIMER”

- De afspel- en/of opnametimer zijn niet ingesteld. Regel de afspel- en/of opnametimer desgewenst.

### “AUTO OFF” (knippert)

- Het toestel werd ongeveer 20 minuten lang niet gebruikt en wordt binnen een minuut uitgeschakeld. Druk op ongeacht welke toets om dit te annuleren.

### “CAN'T REC”

- U kunt niet opnemen als het USB-apparaat vergrendeld is. Ontgrendel het USB-apparaat het probeer het opnieuw.

### “DEVICE FULL”

- U kunt geen opnames maken omdat de resterende opnametijd van het USB-apparaat korter is dan de totale tijd van de muziekbron. Gebruik een ander USB-apparaat met genoeg opnametijd en neem opnieuw op.

### “ERROR”

- Er is een onjuiste handeling verricht. Lees de instructies en probeer het opnieuw.

### “ERROR” (tijdens opname)

- U kunt geen andere afspelerbron selecteren (bijv.: USB enz.) of tijdens de opname op [◀◀/▶▶] of [▶▶/▶▶] drukken. Stop de opnamefunctie.

### “F□□” (“□” geeft een nummer aan.)

- Er is een probleem met dit toestel.
- Schrijf het weergegeven nummer op, sluit het netsnoer af en raadpleeg uw verkoper.

### “GUITAR SWITCH ON”

- U kunt de Karaoke-functie niet gebruiken als [MIC] in de ingedrukte positie staat. Zet de knop in de losgelaten positie. (→ 16)

### “INVALID”

- U kunt zangverwijdering, echo en muzieksleutel niet selecteren als de Karaoke-modus uitgeschakeld is. Druk op [KARAOKE] op het toestel om “ON KARAOKE” te selecteren. (→ 16)

### “NO PLAY”

### “UNSUPPORT”

- Bestudeer de inhoud. U kunt alleen het ondersteunde formaat afspelen. (→ 3)
- De bestanden in het USB-apparaat kunnen beschadigd zijn. Formateer het USB-apparaat en probeer het opnieuw.
- Het kan zijn dat het toestel een probleem heeft. Schakel het toestel uit en weer in.

### “NO TRACK”

- Er is geen album of track in het USB-apparaat.

### “PLAYERROR”

- U heeft een niet ondersteund MP3-bestand afgespeeld. Het systeem zal die track overslaan en de volgende afspelen.

### “REC ERROR”

- U heeft het USB-apparaat tijdens het opnemen afgesloten. Sluit het USB-apparaat weer aan en neem opnieuw op.

### “REMOTE □” (“□” geeft een nummer aan.)

- De afstandsbediening en dit toestel gebruiken verschillende codes. Verander de code op de afstandsbediening.
  - Als “REMOTE 1” weergegeven wordt, houd [OK] en [⊗] dan minstens 4 seconden ingedrukt.
  - Als “REMOTE 2” weergegeven wordt, houd [OK] en [USB] dan minstens 4 seconden ingedrukt.

### “TEMP NG”

- Het temperatuurbeschermingscircuit is geactiveerd en het systeem zal uitgeschakeld worden. Laat het toestel afkoelen alvorens het opnieuw in te schakelen.
- Controleer of de ventilatie-opening van het toestel niet verstopt is.
- Controleer of dit toestel goed geventileerd wordt.

### “USB OVER CURRENT ERROR”

- Het USB-apparaat verbruikt teveel stroom. Verwijder het USB-apparaat en schakel het toestel uit.

### “VBR”

- Het systeem kan niet de resterende afspeeltijd voor de tracks met variabele bitsnelheid (VBR) tonen.

## Specificaties

### ■ ALGEMEEN

<b>Stroomverbruik</b>	92 W
<b>Stroomverbruik tijdens de stand-by-modus</b>	Ongev. 0,4 W
(Als "BLUETOOTH STANDBY" op "ON" staat)	Ongev. 0,6 W
<b>Stroomtoevoer</b>	AC 220 V tot 240 V, 50 Hz

#### Afmetingen (B×H×D)\*

378 mm×724 mm×436 mm

#### Massa

Ongev. 19,8 kg

#### Bereik bedrijfstemperatuur

0 °C tot +40 °C

#### Bereik bedrijfsvochtigheid

35 % tot 80 % RH (geen condens)

### ■ VERSTERKER

#### Uitgangsvermogen

##### RMS Mono Uitgangsvermogen modus

###### Voor Hoog kan.

300 W per kanaal (3 Ω), 10 kHz, 30 % THD

###### Voor Midden kan.

300 W per kanaal (3 Ω), 1 kHz, 30 % THD

###### Subwoofer-kanaal

400 W per kanaal (2 Ω), 100 Hz, 30 % THD

###### Totaal vermogen RMS monomodus

1000 W (30 % THD)

### ■ AANSLUITINGEN

#### USB-poort

USB-standaard USB 2.0 full speed

#### Mediabestand-formaatondersteuning

MP3 (\*.mp3)

#### USB-inrichting bestandsysteem

FAT12, FAT16, FAT32

#### Stroom USB-poort

500 mA (max)

#### USB-opname

##### Bit rate

128 kbps

##### USB-opnamesnelheid

1×

##### Opnamebestandsformaat:

MP3 (\*.mp3)

#### Microfoonaansluiting/Gitaaraansluiting

##### (2 systemen)

###### Mic 1

Mono, 6,3 mm-aansluiting

###### Mic 2/Gitaar

Mono, 6,3 mm-aansluiting

#### Audio-invoer

##### AUX IN 1

Stereo, Pinaansluiting

(1 systeem)

##### AUX IN 2

Stereo, 3,5 mm-aansluiting

#### Audio-uitgang (Line Out)

##### AUDIO OUT

Stereo, Pinaansluiting

(1 systeem)

### ■ BLUETOOTH®

#### Versie

Bluetooth® Ver.2.1+EDR

#### Klasse

Klasse 2

#### Ondersteunde profielen

A2DP, AVRCP, SPP

#### Bedieningsfrequentie

2,4 GHz-band FH-SS

#### Bedieningsafstand

10 m Zichtlijn

### ■ LUIDSPREKERSECTIE

#### Voor Hoog

##### Luidsprekereenhe(i)d(en)

###### Tweeter

6 cm Conus type

#### Voor Midden

##### Luidsprekereenhe(i)d(en)

###### Woofler

10 cm Conus type × 2

#### Subwoofer

##### Luidsprekereenhe(i)d(en)

###### Superwoofer

25 cm Conus type



- De specificaties zijn zonder voorgaande kennisgeving aan wijzigingen onderhevig.
- Gewicht en afmetingen zijn bij benadering.
- De totale harmonische vervorming werd door een digitale spectrumanalysator gemeten.

\* Trolley-handgreep in volledig ingedrukte positie







Manufactured by: Panasonic Corporation  
Kadoma, Osaka, Japan  
Importer for Europe: Panasonic Marketing Europe GmbH  
Panasonic Testing Centre  
Winsbergring 15, 22525 Hamburg, Germany



---

**Panasonic Corporation**  
**Web Site:** <http://www.panasonic.com>



© Panasonic Corporation 2015

**RQT0A50-D**  
F0615BM0