

# Panasonic®

## Operating Instructions Air-to-Water Heatpump

Model No. Indoor Unit	Outdoor Unit
WH-SXF09D3E5	WH-UX09DE5
WH-SXF12D6E5	WH-UX12DE5
(WH-SXF09D3E5-1)	(WH-UX09DE5-1)
(WH-SXF12D6E5-1)	(WH-UX12DE5-1)



### ENGLISH

2 ~ 9

Before operating the unit, read these operating instructions thoroughly and keep them for future reference.  
Before operating the unit, make sure the installation has been carried out correctly by authorized dealer correctly and precisely following the installation instructions given.

### FRANÇAIS

10 ~ 17

Avant d'utiliser l'appareil, lisez ce mode d'emploi dans son intégralité et conservez-le pour toute référence ultérieure.  
Avant de faire fonctionner l'unité, assurez-vous que l'installation a été correctement réalisée par un revendeur agréé et dans le strict respect des consignes d'installation fournies.

### ESPAÑOL

18 ~ 25

Antes de utilizar la unidad, sírvase leer atentamente estas instrucciones de funcionamiento y conservarlas como futuro elemento de consulta.

Antes de operar la unidad asegúrese de que la instalación haya sido realizada correctamente por un instalador autorizado, siguiendo de forma correcta y precisa las instrucciones de instalación dadas.

### DEUTSCH

26 ~ 33

Bevor Sie das Gerät in Betrieb nehmen, lesen Sie bitte diese Bedienungsanleitung aufmerksam durch und bewahren Sie sie für die künftige Verwendung auf.

Vor der Inbetriebnahme dieses Geräts ist sicherzustellen, dass die Montage durch einen autorisierten Händler fachgerecht entsprechend der Installationsanleitung durchgeführt wurde.

### ITALIANO

34 ~ 41

Prima di utilizzare l'unità si prega di leggere attentamente le istruzioni e di conservare questo opuscolo per potervi fare riferimento in futuro.

Prima di far funzionare l'unità, assicurarsi che l'installazione sia stata eseguita correttamente da un rivenditore autorizzato e seguendo precisamente le istruzioni date per l'installazione.

### NEDERLANDS

42 ~ 49

Lees voor u het apparaat gebruikt deze gebruiksaanwijzing grondig en bewaar deze voor toekomstig gebruik.

Controleer, voor u de unit in gebruik neemt, dat de installatie goed is uitgevoerd door een officiële dealer en dat dat nauwkeurig is gedaan volgens de verstrekte instructies voor de installatie.

### PORTUGUÊS

50 ~ 57

Antes de ligar a unidade, leia cuidadosamente este manual de utilização e guarde-o para futura referência.

Antes de colocar a unidade em funcionamento, certifique-se que a instalação foi feita correctamente por um fornecedor autorizado e que seguiu com precisão as instruções de instalação dadas.

### ΕΛΛΗΝΙΚΑ

58 ~ 65

Προτού θέσετε τη μονάδα σε λειτουργία, διαβάστε προσεκτικά αυτές τις οδηγίες χρήσης και φυλάξτε τις για μελλοντική αναφορά.  
Πριν θέσετε σε λειτουργία τη μονάδα, βεβαιωθείτε ότι η εγκατάσταση έχει διεξαχθεί κανονικά από εξουσιοδοτημένο αντιπρόσωπο, ο οποίος έχει ακολουθήσει σωστά και πιστά τις δοθείσες οδηγίες.

### CZECH

66 ~ 73

Než začnete se zařízením pracovat, důkladně se seznámte s návodem k obsluze a uložte si jej pro pozdější použití.

Než začnete jednotku používat, přesvědčte se, že byla řádně nainstalována podle příslušných pokynů autorizovaným instalačním technikem.



© Panasonic Appliances Air-Conditioning Malaysia  
Sdn. Bhd. 2012. Unauthorized copying and distribution  
is a violation of law.

F568562

Thank you for purchasing  
Panasonic Product

## TABLE OF CONTENTS

**SAFETY PRECAUTIONS**  
2~3

**CONTROL PANEL**  
4~7

**INDOOR UNIT**  
8

**TROUBLESHOOTING**  
9

**INFORMATION**  
74~76

### NOTE

The illustrations in this manual are for explanation purposes only and may differ from the actual unit. They are subjected to change without notice for future improvement.

### OPERATION CONDITION

Water outlet Temperature (°C)		Indoor
HEATING	Max.	55
	Min.	25

Ambient Temperature (°C)		Outdoor
HEATING	Max.	35
	Min.	-20

**NOTICE :** When the outdoor temperature is out of the above temperature range, the heating capacity will drop significantly and outdoor unit might stop for protection control.  
The unit will restart automatically after a short time when the outdoor temperature is back in the limits.

# SAFETY PRECAUTIONS

- Panasonic **Air-to-Water Heatpump** is a split system consisting only of an indoor unit and an outdoor unit. This system designed for combination with Panasonic Tank Unit. In case of non-Panasonic Tank Unit is being used with Panasonic **Air-to-Water Heatpump System**, Panasonic cannot guarantee neither good operation nor reliability of the system.
- This manual describes how to operate the Heatpump system between indoor and outdoor units only.
- Other operation such as water tank, radiator, external thermo controller and underfloor system, please refer to respective manufacturer operation manuals.

To prevent personal injury, injury to others, or property damage, please comply with the following.  
Incorrect operation due to failure to follow instructions below may cause harm or damage, the seriousness of which is classified as below:



**WARNING** This sign warns of death or serious injury.



**CAUTION** This sign warns of injury or damage to property.

The instructions to be followed are classified by the following symbols:



This symbol denotes an action that is **PROHIBITED**.



These symbols denote an action that is **COMPULSORY**.



**WARNING**

### INDOOR UNIT AND OUTDOOR UNIT



This appliance is not intended for use by persons (including children) with reduced physical, sensory or mental capabilities, or lack of experience and knowledge, unless they have been given supervision or instruction concerning use of the appliance by a person responsible for their safety. Children should be supervised to ensure that they do not play with the appliance.

Please consult authorized dealer or specialist to clean the internal parts, repair, install, remove and reinstall the unit. Improper installation and handling will cause leakage, electric shock or fire.

Confirm to authorized dealer or specialist on usage of specified refrigerant type. Using of refrigerant other than the specified type may cause product damage, burst and injury etc.



Do not install the unit in a potentially explosive or flammable atmosphere. Failure to do so could result in fire.

Do not insert your fingers or other objects into the indoor or outdoor unit, rotating parts may cause injury.



Do not touch the outdoor unit during lightning, it may cause electric shock.



## WARNING

### INDOOR UNIT AND OUTDOOR UNIT



Do not sit or step on the unit, you may fall down accidentally.



Do not install the indoor unit at outdoor. This is designed for indoor installation only.

### POWER SUPPLY



Do not use a modified cord, joint cord, extension cord or unspecified cord to prevent overheating and fire.



To prevent overheating, fire or electric shock:

- Do not share the same power outlet with other equipment.
- Do not operate with wet hands.
- Do not over bend the power supply cord.



If the supply cord is damage, it must be replaced by the manufacturer, its service agent or similarly qualified persons in order to avoid a hazard.

This unit is equipped with Residue Current Circuit Breaker (RCCB). It is strongly recommended to check the operation of the RCCB after installation and periodically after servicing or maintenance by authorized dealer to ensure it is in good working order. Otherwise, it may cause electrical shock or fire in case of malfunction.

It is strongly recommended to install Residual Current Device (RCD) on-site to prevent electric shock or fire.

Stop using the product if any abnormality/failure occurs and disconnect the power plug or turn off the power switch and breaker.

(Risk of smoke/fire/electric shock)

Examples of abnormality/failure

- The RCCB switches off by itself.
- Burning smell, abnormal noise or vibration sound is observed when the unit is in use.
- Hot water keeps on coming off the unit.

Contact your local dealer immediately for maintenance/repair.

It is recommended to wear gloves during servicing or maintenance in order to avoid hazard.



This equipment must be earthed to prevent electrical shock or fire.



Prevent electric shock by switching off the power supply when:

- Before cleaning or servicing.
- Extended non-use.

This appliance is for multiple uses. All power supply circuits must be turn off before access to any of the terminals in the indoor unit, to avoid electrical shock, burn or fatal injury.



## CAUTION

### INDOOR UNIT AND OUTDOOR UNIT



Do not wash the indoor unit with water, benzene, thinner or scouring powder.

Do not install the unit close to any combustible equipment or at bathroom. Otherwise, it may cause electric shock or fire.

Do not touch the water discharge pipe at the indoor unit during operation.

Do not place anything on top or beneath of the unit.

Do not touch the sharp aluminium fin, sharp parts may cause injury.



Do not use the system during sterilization to prevent scalding or overheat during shower.



Ensure drainage pipe is connected properly. Otherwise, leakage may occur.

After a long period of use, make sure the installation rack does not deteriorate to prevent the unit from falling down.

The sterilization function field settings must be configured by the authorized dealer according to local laws and regulation.

### CONTROL PANEL



Do not let the control panel get wet. Otherwise, it may cause electric shock or fire.



Do not press the buttons on the control panel with hard, pointed objects. Otherwise, it may damage the unit.

Do not wash the control panel with water, benzene, thinner or scouring powder.

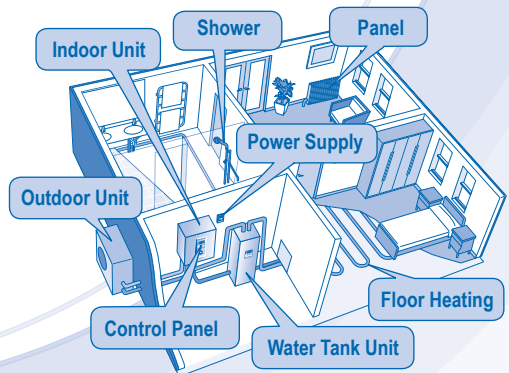
Do not inspect or service the control panel by yourself. Please consult authorized dealer. Otherwise, it may cause injury if mishandling.



# CONTROL PANEL

- Some functions describe in this manual may not be applicable to your unit.
- Consult your nearest authorized dealer for further information.
- For normal operation, the ,  and  buttons are not in use.



Open cover for buttons selections.

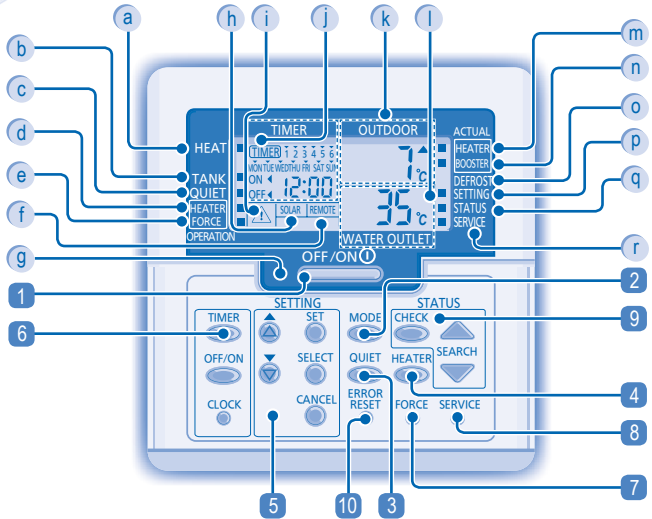

## CONTROL PANEL'S DISPLAY





- a** Heat Mode OFF/ON Indicator
- b** Tank Mode Indicator
- c** Quiet Mode Indicator
- d** Backup Heater Enabled/Disabled Indicator
- e** Force Heater Request OFF/ON Indicator
- f** External Thermo Controller Connected Display
- g** Operation LED
- h** Solar Display
- i** Caution (Tank Temperature above 60°C) Indicator
- j** Timer/Clock Setting Display
- k** Outdoor Ambient Temperature Display
- l** Water Outlet Temperature Display
- m** Backup Heater Actual (OFF/ON) Indicator
- n** Booster Heater Actual (OFF/ON) Indicator
- o** System Defrost Operation OFF/ON Indicator
- p** System Setting Mode OFF/ON Indicator
- q** System Status Check Mode OFF/ON Indicator
- r** System Service Mode OFF/ON Indicator

## CONTROL PANEL'S BUTTON

- 1** OFF/ON Button
- 2** Operation Mode Button
- 3** Quiet Operation Button
- 4** Indoor Unit Backup Heater Enabling Button
- 5** System Setting Mode Buttons
- 6** Timer Setting Group Buttons
- 7** Force Heater Mode Button
- 8** System Service Mode Button
- 9** System Status Check Button
- 10** Error Reset Button

## CONTROL PANEL PREPARATION

### Setting Current Day and Time

1. Press  .
2. Press  or  to set current day.
3. Press  to confirm.
4. Repeat steps 2 and 3 to set the current time.

### Notes:

- The current day and time need to be set when:
  - The power is turned on for the first time.
  - After a long time has elapsed since the power was last turned on.
- The current time that has been set will be the standard time for all the Timer operations.

## SETTING UP THE SPECIAL FUNCTIONS

- After initial installation, you can manually adjust the settings. The initial setting remains active until the user changes it.
- The control panel can be used for multiple installations. Some functions may not be applicable to your unit.
- Ensure the operation LED is in OFF condition before setting.

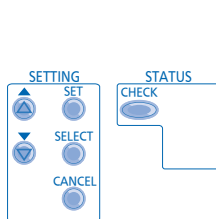

1. Press **SET** and **CHECK** simultaneously for 5 seconds to enter special setting mode. "SETTING" and "STATUS" indicator is ON.
2. Press **▲** or **▼** to browse functions.
3. Press **SELECT** to enter function.
4. Press **▲** or **▼** to enable **YES** or disable **NO** function, or set other options.
5. Press **SET** to confirm.

Set	Control Panel's Display	Description
1	room con	External Thermo Controller (YES / NO) To set external thermo controller connection.
2	HEATER CAP	Indoor Backup Heater Capacity Selection (3kW / 6kW / 9kW) To reduce the heater power whenever unnecessary. Options vary depending on model.
3	Anti Freeze	Water System Freeze Prevention Function (YES / NO) To activate or deactivate water system freeze prevention function when unit is OFF.
4	TANK con	Tank Connection (YES / NO) To set tank connection. Note: If select "Tank connection" is "NO", Set 5 ~ 14 are skipped.
5	SOLAR Pr-y	Solar Priority (YES / NO) To choose the solar use for water tank heat up.
6	HEAT Pr-y	Heating Priority (YES / NO) To choose the room heating as priority during HEAT + TANK mode. Note: If select "Heating priority" is "YES", Set 7 ~ 8 are skipped.
7	HEAT int	Heating operation Interval Set To set timer for Heat mode during HEAT + TANK mode (0.5hour ~ 10 hours).
8	TANK int	Tank Heat-up Interval Set To set timer for Tank during HEAT + TANK mode (5minutes ~ 1hour 35minutes).
9	BOOSTER htr	Booster Heater Function (YES / NO) To activate or deactivate tank booster heater function. Note: If select "Booster heater function" is "NO", Set 10 is skipped.
10	BOOSTER dly	Booster Heater Delay Timer Set To set delay timer for booster heater to ON if water tank temperature is not reached (20minutes ~ 1hour 35minutes).
<ul style="list-style-type: none"> <li>• Do not use the system during sterilization to prevent scalding or overheat during shower.</li> <li>• The sterilization function field settings must be configured by the authorized dealer according to local laws and regulation.</li> </ul>		
11	Steril Fun	Sterilization (YES / NO) To set sterilization, if required. Note: If select "Sterilization" is "NO", set 12 ~ 14 are skipped.
12	Ster	Sterilization Day & Time Set To set timer for sterilization (only once a week, will operate even in standby condition).
13	Steril boi	Sterilization Temperature Set To set temperature for sterilization function (40°C ~ 75°C).
14	Steril apr	Sterilization Continue Time To set timer to maintain heating temperature in order to complete the sterilization function (5minutes ~ 1hour).

## BASIC OPERATION

OFF / ON 

### TO TURN ON OR OFF THE UNIT

- When unit is ON, operation LED is lit and the actual temperature for water outlet and outdoor ambient are shown on the control panel display.

MODE 

### TO SELECT OPERATION MODE



#### HEAT MODE

- To turn ON or OFF the panel/floor heating operation.
- In this mode, the outdoor unit will provide heating capacity to the indoor unit.

#### HEAT + TANK MODE

- In this mode, the outdoor unit will provide heating capacity to the sanitary tank and indoor unit.
- This operation is not used when the sanitary water tank is not installed.

#### TANK MODE

- To turn ON or OFF the sanitary tank operation.
- In this mode, the outdoor unit will provide heating capacity to the sanitary tank.

QUIET 

### TO ENJOY QUIET ENVIRONMENT

- This operation reduces outdoor unit noise. In this condition, it may cause decrease in heating capacity.



HEATER 

### TO ENABLE THE BACKUP HEATER

- The backup heater provides extra heating capacity during cold outdoor temperature and only can operated at heat mode operation for indoor unit when he was enabled by pushing this button.
- The backup heater will automatically turn ON when the setting conditions is fulfilled.
- To disabled the Heater operation manually, press the respective button again.



### SYSTEM STATUS CHECK MODE

- Press  for 5 seconds to enter STATUS mode.
- Press  or  to check the Water Inlet Temperature, Tank Temperature, Compressor Running Frequency or Error History.





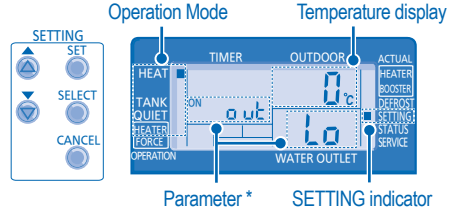

- Press  to exit STATUS mode.
- Once STATUS mode is entered, "STATUS" indicator is ON.
- STATUS mode cannot be activated when the "SETTING" indicator is ON.

## ADVANCE OPERATION

- It is strongly recommended to contact the nearest authorized dealer to change the water temperature range.
- Using the control panel could set the temperature range for water outlet temperature and outdoor ambient temperature.

### SYSTEM SETTING MODE



- Press  for 5 seconds to enter "SETTING" mode. "SETTING" indicator is ON.
  - Press  or  to choose a parameter.
  - After selecting the desired parameter, press  to enter the parameter.
  - Press  or  to set the desired temperature.
  - Press  again to confirm the setting.
- Repeat steps 2 to 5 to set other parameters.

Operation Mode	Parameter *	Description
HEAT	o ut Lo	Low outdoor ambient set temperature (-15°C ~ 15°C).
HEAT	o ut Hi	High outdoor ambient set temperature (-15°C ~ 15°C).
HEAT	H 20 Lo	Water outlet set temperature at low outdoor ambient temperature (25°C ~ 55°C).
HEAT	H 20 Hi	Water outlet set temperature at high outdoor ambient temperature (25°C ~ 55°C).

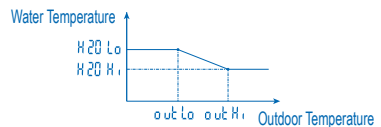

HEAT	OFF	Set temperature for turning OFF heating operation (5°C ~ 35°C).
HEATER	o ut ON	Outdoor ambient set temperature for turning ON heater operation (-15°C ~ 20°C).
TANK	5Et	Sanitary tank set temperature (40°C ~ 75°C).

### WATER TEMPERATURE THERMO SHIFT SETTING

- Press  within 5 seconds.
- Repeat steps 3 to 5 to set the desired shift temperature (-5°C ~ 5°C).

#### Notes:

- Press  or wait 30 seconds to exit "SETTING" mode.
- The setting temperature will be stored in the system once confirm.
- "SETTING" mode cannot be activated when the "SERVICE" and "STATUS" indicator is ON.

# WEEKLY TIMER SETTING

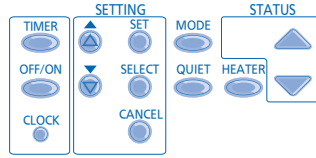
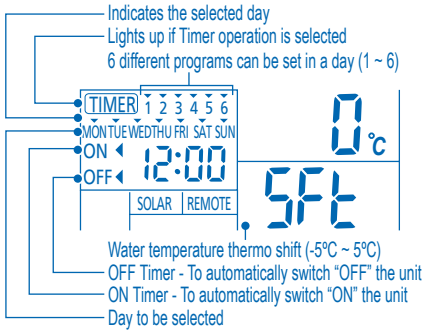

Function	Step
----------	------

Enter timer mode	Press .
------------------	---------

Set day & time	<ol style="list-style-type: none"> <li>Press  or  to select your desired day.</li> <li>Press  to confirm.</li> <li>"1" will be blinking, press  to set program 1.</li> <li>Press  to select ON or OFF timer.</li> <li>Press  or  to select your desired time.                      You can set , ,  and desired shift temperature   with timer.</li> <li>Press  to confirm program 1. The selected day will be highlighted with  .                      • After 2 seconds, the display will move to the next program.</li> <li>Repeat steps 4 to 7 to set programs 2 to 6.                      • During timer setup, if no button is pressed within 30 seconds, or if the  button is pressed the setting at that moment is confirmed and timer setup is ended.</li> </ol>
----------------	--

Add/Modify timer	Repeat the steps above.
------------------	-------------------------

Disable timer	Press , then press .
---------------	----------------------

Enable timer	Press , then press .
--------------	----------------------

Check timer	<ol style="list-style-type: none"> <li>Press .</li> <li>Press  or  until your desired day is shown, press  to confirm your selection.</li> <li>Press  or  to check the set programs.</li> </ol>
-------------	---

Cancel timer	<ol style="list-style-type: none"> <li>Press .</li> <li>Press  or  until your desired day is shown, press  to confirm your selection.</li> <li>Press  to enter program setting.</li> <li>Press  or  until your desired program is shown.</li> <li>Press  to cancel the program.</li> </ol>
--------------	--

- Notes:
- You can set the Timer for each day of the week (Monday to Sunday) with 6 programs per day.
  - When the unit is switched on by the ON TIMER, it will use the previously set temperature to control the water outlet temperature.
  - Same timer program cannot be set in the same day.
  - You may also select collective days with same timer setting.
  - Promotes energy saving by allowing you to set up to 6 programs in any given day.



# INDOOR UNIT

- **Switch off the power supply before cleaning.**

## CLEANING INSTRUCTIONS

- Do not use benzene, thinner or scouring powder.
- Use only soap ( $\approx$  pH7) or neutral household detergent.
- Do not use water hotter than 40°C.

## HINT

- To ensure optimal performance of the unit, cleaning maintenance has to be carried out at regular intervals. Please consult authorized dealer.

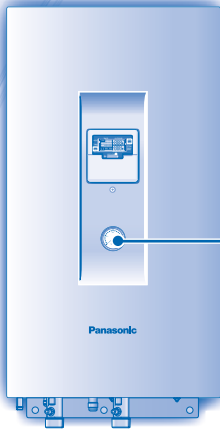

## WATER PRESSURE GAUGE



• Do not press or hit the glass cover with hard, pointed objects. This may damage the unit.



- Ensure that the water pressure is between 0.05 to 0.3 MPa (0.1 MPa = 1 bar).
- In case the water pressure is out of the above range, please consult authorized dealer.

## INDOOR UNIT & CONTROL PANEL

- Do not splash water directly.
- Wipe the unit gently with a soft, dry cloth.

## EXTERNAL FILTER

- Please clean the external filter at least once a year. Fail to do so might cause filter clogged, consequent system breakdown. Please consult authorized dealer.

## OUTDOOR UNIT

- Do not obstruct the air inlet and air outlet vents, it may cause low performance or breakdown. Please remove obstacles to assure the ventilation.
- During winter, please clean and remove the snow near outdoor unit so that the snow does not cover the air inlet and air outlet vents.

## INSPECTION

- In order to ensure optimal performance of the unit, seasonal inspections on the unit, external filter and field wiring have to be carried out at regular intervals. This maintenance should be carried out by authorized dealer.
- Clear any obstruction at the air inlet and air outlet vents of outdoor unit.

## FOR EXTENDED NON-USE

- Turn off the power supply.

## NON SERVICEABLE CRITERIAS

TURN OFF POWER SUPPLY then please consult authorized dealer under the following conditions:

- Abnormal noise during operation.
- Water/foreign particles have entered the control panel.
- Water leaks from Indoor unit.
- Circuit breaker switches off frequently.
- Power cord becomes unnaturally warm.



# TROUBLESHOOTING

The following symptoms do not indicate malfunction.

SYMPTOM	CAUSE
Flowing sound during operation.	▶ • Refrigerant flow inside the unit.
Operation is delayed a few minutes after restarting.	▶ • The delay is a protection to the unit's compressor.
Outdoor unit emits water/steam.	▶ • Condensation or evaporation occurs on pipes.
Outdoor unit emits steam during heating mode.	▶ • This is due to defrost operation happens at the heat exchanger.
Outdoor unit does not operate.	▶ • When the outdoor temperature is out of the operation condition range, the heatpump system enter protection control.
Air-to-Water Heatpump system operation will turn off.	▶ • The heatpump system enter protection control. Compressor stops by water inlet temperature lower than 18°C; and backup heater power turn on by water inlet temperature lower than 23°C.
System difficult to heat-up.	▶ • When heating is operated by indoor unit together with floor heating or panel heater simultaneously, there may be case where warm water temperature is getting lower and cause floor heating or panel heater heat-up is weaken. • When outdoor air temperature is low, it may be difficult to get warm. • Is the snow pile blocking the discharge outlet or intake inlet of outdoor unit. • When water outlet set temperature is low, it may be difficult to get warm.
System cannot get warm instantly.	▶ • Due to the nature of the heatpump system, it may take some time to heat-up the water if the unit is operated from cold-start.
Backup heater turn ON automatically when it is not enabled.	▶ • The turn ON of backup heater is a protection to the indoor unit's heat exchanger.
Operation starts automatically even without ON Timer.	▶ • The sterilization timer has been set.

Check the following before calling for servicing.

SYMPTOM	CHECK
Heating operation is not working efficiently.	▶ • Set the temperature correctly. • Is the panel heater valve closed. • Clear any obstruction at the air inlet and air outlet vents of outdoor unit.
Noisy during operation.	▶ • Check if the unit has been installed at an incline or the cover is not closed properly.
The unit does not work.	▶ • Check if the circuit breaker is tripped.
Operation LED is no lit or control panel display is blank.	▶ • Is the power supply off or power failure.

The operation LED blinks and error code appear on control panel display.

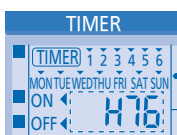

- ▶ Turn the unit off and reveal the error code to authorized dealer.
- ▶ Timer operation cancel when error code occur.

## Force Heater Mode Button



- ▶ In case of a failure of the Air-to-Water Heatpump system, the backup heater can be used to heat up the heating water. Press **FORCE** to switch on the backup heater.
- ▶ Press **OFF/ON** to stop the force heater operation.
- ▶ During Force Heater mode, all other operations are not allowed.

# CONSIGNES DE SÉCURITÉ

Nous vous remercions d'avoir porté votre choix sur un produit Panasonic

## TABLE DES MATIÈRES

### CONSIGNES DE SÉCURITÉ

10~11

### PANNEAU DE COMMANDE

12~15

### UNITÉ INTÉRIEURE

16

### DÉPANNAGE

17

### INFORMATIONS

74~76

### REMARQUE

Les illustrations de ce mode d'emploi sont fournies à titre d'exemple uniquement et peuvent présenter des différences par rapport à l'appareil proprement dit. Celui-ci peut être modifié sans préavis à des fins d'amélioration.

### CONDITION D'UTILISATION

	Température de sortie d'eau (°C)	Unité intérieure
CHAUFFAGE	Max.	55
	Min.	25

	Température ambiante (°C)	Unité extérieure
CHAUFFAGE	Max.	35
	Min.	-20

**ATTENTION :** Si la température extérieure sort de la plage de températures ci-dessus, la capacité thermique chutera de façon importante et il se peut que l'unité extérieure s'arrête pour le contrôle de protection. La PAC redémarrera automatiquement après une courte durée, quand la température extérieure sera à nouveau comprise dans la plage limite de fonctionnement.

- La **pompe à chaleur air-eau** de Panasonic est un système split composé d'une unité intérieure et d'une unité extérieure. Ce système est conçu pour être combiné avec un réservoir Panasonic. Si un réservoir d'une autre marque que Panasonic est utilisé avec le **système de pompe à chaleur air-eau**, Panasonic ne peut garantir ni le bon fonctionnement ni la fiabilité du système.
- Ce manuel décrit comment utiliser le système de pompe à chaleur entre les unités intérieure et extérieure seulement.
- Pour le fonctionnement d'autres systèmes tels que le réservoir d'eau, le radiateur, le contrôleur thermique externe et le chauffage au sol, référez-vous aux modes d'emploi de leurs fabricants respectifs.

Pour éviter des blessures corporelles sur vous-même et sur les autres ou des dégâts matériels, respectez les instructions ci-dessous.

Tout dysfonctionnement dû au non-respect des instructions peut occasionner des nuisances ou des dégâts dont la gravité est classée comme décrit ci-après :



#### AVERTISSEMENT

Ce symbole signale la présence d'un danger pouvant provoquer des blessures graves ou mortelles.



#### ATTENTION

Ce symbole signale la présence d'un danger pouvant provoquer des blessures corporelles ou des dégâts matériels.

Les instructions à respecter sont classées d'après les symboles suivants :



Ce symbole désigne une action **INTERDITE**.



Ces symboles désignent des actions **OBLIGATOIRES**.



#### AVERTISSEMENT

### UNITÉ INTÉRIEURE ET UNITÉ EXTÉRIEURE



Cet appareil n'est pas conçu pour être utilisé par des personnes (y compris les enfants) aux capacités physiques, sensorielles ou mentales diminuées, ou manquant d'expérience ou de connaissances, sauf si une personne responsable de leur sécurité leur a expliqué le fonctionnement de l'appareil et les garde sous surveillance. Les enfants doivent être supervisés afin qu'ils ne jouent pas avec l'appareil.

Veillez consulter un revendeur agréé ou un spécialiste pour le nettoyage des pièces internes et pour la réparation, l'installation, le retrait et la réinstallation de l'unité. Une installation et une manipulation incorrectes pourraient occasionner des fuites, un choc électrique ou un incendie.

Validez auprès du revendeur agréé ou du spécialiste l'usage du type de réfrigérant spécifié. L'utilisation d'un réfrigérant autre que le type spécifié peut endommager le produit ou provoquer des explosions, des brûlures, etc.



N'installez pas l'appareil dans une atmosphère potentiellement explosive ou inflammable. Sinon, il y a un risque d'incendie.

Ne jamais insérer vos doigts ou des objets dans les unités extérieure ou intérieure, les parties tournantes peuvent causer des blessures.



Ne touchez pas l'unité extérieure au cours d'un orage, cela pourrait provoquer un choc électrique.



## AVERTISSEMENT

### UNITÉ INTÉRIEURE ET UNITÉ EXTÉRIEURE



Ne vous asseyez pas et ne montez pas sur l'unité, vous risquez de tomber accidentellement.



N'installez pas l'unité intérieure à l'extérieur. Elle est uniquement conçue pour une installation en intérieur.

### ALIMENTATION



N'utilisez pas de cordon modifié, de raccords, de rallonge ou de cordon non spécifié afin d'éviter une surchauffe et un incendie.



Pour éviter une surchauffe, un incendie ou un choc électrique:

- Ne partagez pas la prise d'alimentation avec un autre appareil.
- N'utilisez pas l'unité avec des mains mouillées.
- Ne pas plier excessivement la fiche électrique.



Si le cordon d'alimentation est endommagé, il doit être remplacé par le fabriquant, par un de ses techniciens ou par une personne qui possède des qualifications équivalentes afin d'éviter tout risque.

Cette unité est équipée d'un disjoncteur de courant résiduel (RCCB). Il est fortement conseillé de faire contrôler le fonctionnement du RCCB après l'installation et périodiquement après l'entretien ou la maintenance par un revendeur agréé afin de garantir son bon fonctionnement. Sinon, il y a un risque de choc électrique ou d'incendie en cas de dysfonctionnement.

Il est fortement conseillé d'installer un dispositif à courant résiduel (DCR) sur le site afin d'éviter un choc électrique ou un incendie.

Cesser d'utiliser le produit lorsqu'une anomalie ou défaillance quelconque se produit et débrancher la fiche d'alimentation ou mettre hors tension l'interrupteur et le disjoncteur.

(Risque de fumée / feu / choc électrique)

Exemples d'anomalie ou défaillance

- L'RCCB s'arrête de lui-même.
  - Une odeur de brûlé, un bruit anormal, ou des vibrations sonores sont observés durant le fonctionnement de l'unité.
  - L'eau chaude continue à sortir de l'unité.
- Contactez immédiatement votre revendeur local pour l'entretien / réparation.

Il est conseillé de porter des gants pendant la maintenance ou l'entretien afin d'éviter tout risque.



Cet équipement doit être raccordé à la terre afin d'éviter un choc électrique ou un incendie.



Prévenez les chocs électriques coupant l'alimentation:

- Avant le nettoyage ou l'entretien.
- En cas de non-utilisation prolongée.

Cet appareil convient à de multiples usages. Tous les circuits d'alimentation électrique doivent être coupés avant toute intervention sur les bornes de l'unité intérieure, afin d'éviter tout choc électrique, brûlure ou blessure mortelle.



## ATTENTION

### UNITÉ INTÉRIEURE ET UNITÉ EXTÉRIEURE



Ne nettoyez pas l'unité intérieure avec de l'eau, du benzène, du solvant ou de la poudre à récuser.

N'installez pas l'unité à proximité d'un équipement combustible ou dans une salle de bains. Sinon, il y a un risque de choc électrique ou d'incendie.

Ne touchez pas le tuyau d'évacuation d'eau de l'unité intérieure pendant le fonctionnement.

Ne posez rien sur ou sous l'unité.

Ne touchez pas l'ailette pointue d'aluminium, les parties pointues peuvent causer des dommages.



Ne pas utiliser le système lors de la stérilisation pour éviter une surchauffe ou brûlure pendant la douche.



Assurez-vous que le tuyau de vidange est correctement raccordé. Sinon, une fuite peut se produire.

Après une longue période d'utilisation, assurez-vous que le support d'installation n'est pas détérioré afin d'éviter une chute de l'unité.

Les réglages du champ de la fonction de stérilisation doivent être configurés par le revendeur agréé conformément aux lois et réglementations locales.

### PANNEAU DE COMMANDE



Ne laissez pas le panneau de commande prendre l'humidité. Sinon, il y a un risque de choc électrique ou d'incendie.

N'appuyez pas sur les touches du panneau de commande à l'aide d'objets durs et pointus. Vous pourriez endommager l'unité.

Ne nettoyez pas le panneau de commande avec de l'eau, du benzène, du diluant ou de la poudre à récuser.

N'inspectez pas et n'entretenez pas le panneau de commande vous-même. Consultez un revendeur agréé. Sinon, vous pourriez vous blesser en cas de mauvaise manipulation.

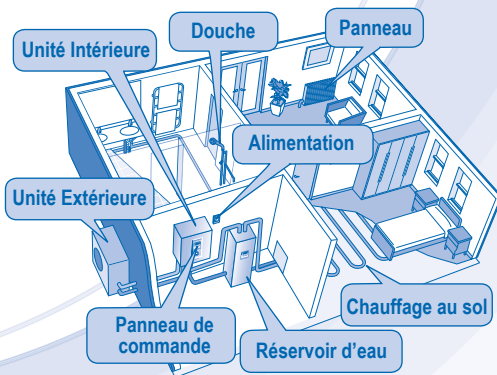

# PANNEAU DE COMMANDE

- Il est possible que certaines fonctions décrites dans ce manuel ne soient pas applicables à votre unité.
- Consultez votre revendeur agréé le plus proche pour en savoir plus.
- En fonctionnement normal, les touches **ERROR RESET**, **FORCE** et **SERVICE** sont inactives.

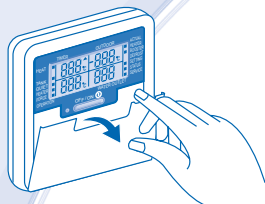

Ouvrez le couvercle pour accéder aux touches de sélection.

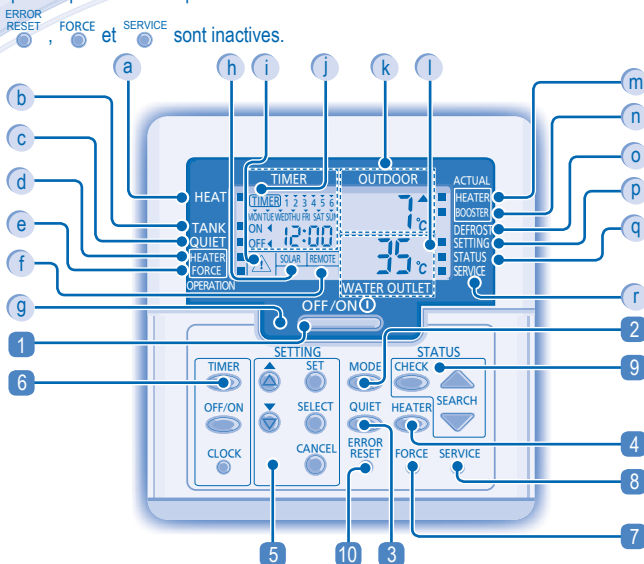

## AFFICHEUR DU PANNEAU DE COMMANDE

- a Voyant de MARCHE/ARRÊT du mode chauffage
- b Voyant de mode Réservoir
- c Voyant de mode Silence
- d Voyant Activé/Désactivé du chauffage de secours
- e Voyant de MARCHE/ARRÊT de la demande de chauffage forcé
- f Panneau connecté du contrôleur thermo externe
- g DEL de fonctionnement
- h Affichage solaire
- i Voyant Attention (température du réservoir supérieure à 60°C)
- j Affichage du réglage Horloge/Minuterie
- k Affichage de la température ambiante extérieure
- l Affichage de la température de sortie d'eau
- m Voyant (MARCHE/ARRÊT) du chauffage de secours en cours
- n Voyant (MARCHE/ARRÊT) du chauffage d'appoint en cours
- o Voyant MARCHE/ARRÊT du mode Dégivrage système
- p Voyant de MARCHE/ARRÊT du mode de réglage du système
- q Voyant de MARCHE/ARRÊT du mode de contrôle de l'état du système
- r Voyant MARCHE/ARRÊT du mode Entretien système

## TOUCHES DU PANNEAU DE COMMANDE

- 1 Touche de marche/arrêt (OFF/ON)
- 2 Touche de mode de fonctionnement
- 3 Touche de fonctionnement silencieux
- 4 Touche activant le chauffage de secours de l'unité intérieure
- 5 Touches de mode de réglage du système
- 6 Touche de groupe de réglage de la minuterie
- 7 Touche de mode de chauffage forcé
- 8 Touche du mode Entretien système
- 9 Touches de mode de contrôle de l'état du système
- 10 Touche de réinitialisation d'erreur

## PRÉPARATION DU PANNEAU DE COMMANDE

### Réglage du jour et de l'heure

1. Appuyez sur .
2. Appuyez sur ou pour régler le jour.
3. Appuyez sur pour confirmer.
4. Répétez les étapes 2 et 3 pour régler l'heure.

### Remarques:

- Le jour et l'heure doivent être réglés:
  - Au premier démarrage de l'unité.
  - Au redémarrage de l'unité après une longue période d'arrêt.
- L'heure réglée sera l'heure standard pour toutes les opérations de la minuterie.

## CONFIGURATION DES FONCTIONS SPÉCIALES

- Après l'installation initiale, vous pouvez ajuster les réglages manuellement. Le réglage initial reste actif jusqu'à sa modification par l'utilisateur.
- Le panneau de contrôle peut être utilisé pour plusieurs installations. Il est possible que certaines fonctions ne soient pas applicables à votre unité.
- Assurez-vous que le voyant LED de fonctionnement est éteint (OFF) avant de réaliser le réglage.

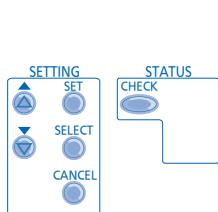

1. Appuyez simultanément sur **SET** et **CHECK** pendant 5 secondes pour entrer en mode de réglage spécial. Le voyant « RÉGLAGE » et « ÉTAT » est ACTIVÉ.
2. Appuyez sur **▲** ou **▼** pour naviguer entre les fonctions.
3. Appuyez sur **SELECT** pour entrer dans la fonction.
4. Appuyez sur **▲** ou **▼** pour activer la fonction **OUI** ou désactiver la fonction **NON** ou définir d'autres options.
5. Appuyez sur **SET** pour confirmer.

Réglage	Afficheur du panneau de commande	Description
1	ro aŕ con	Contrôleur thermique externe (OUI / NON) Pour définir une connexion avec le contrôleur thermique externe.
2	HEATER CAP	Sélection de la capacité du chauffage de secours intérieur (3 kW / 6 kW / 9 kW) Pour réduire la puissance du chauffage à tout moment. Les options varient en fonction du modèle.
3	An t, FrE	Fonction de prévention du gel du circuit d'eau (OUI / NON) Pour activer ou désactiver la fonction de prévention du gel du circuit d'eau lorsque l'unité est en ARRÊT.
4	TANK con	Connexion du réservoir (OUI / NON) Pour définir une connexion avec le réservoir. Remarque : Si « Connexion réservoir » est réglé sur « NON », les réglages 5 à 14 sont ignorés.
5	SOLAR PrY	Priorité solaire (OUI / NON) Pour choisir l'utilisation du solaire pour chauffer le réservoir d'eau.
6	HEAT PrY	Priorité chauffage (OUI / NON) Pour choisir le chauffage de la pièce comme priorité en mode HEAT (CHAUFFAGE) + TANK (RÉSERVOIR). Remarque : Si « Priorité chauffage » est réglé sur « OUI », les réglages 7 et 8 sont ignorés.
7	HEAT int	Réglage de l'intervalle de fonctionnement du chauffage Pour régler le minuteur pour le mode Chauffage pendant le mode HEAT (CHAUFFAGE) + TANK (RÉSERVOIR) (0,5 heures à 10 heures).
8	TANK int	Réglage de l'intervalle de chauffe du réservoir Pour régler le minuteur du réservoir en mode CHAUFFAGE + RÉSERVOIR (5 minute ~ 1 heure 35 minutes).
9	BOOSTER htr	Fonction Chauffage d'appoint (OUI / NON) Pour activer ou désactiver la fonction de chauffage d'appoint. Remarque : si la « fonction Chauffage d'appoint » est réglée sur « NON », le réglage 10 est ignoré.
10	BOOSTER dLY	Réglage de l'heure de retard du chauffage de démarrage Pour régler le minuteur de retard pour le chauffage d'appoint sur ON (MARCHE) si la température du réservoir d'eau n'est pas atteinte (20 minutes à 1 heure 35 minutes).

- Ne pas utiliser le système lors de la stérilisation pour éviter une surchauffe ou brûlure pendant la douche.
- Les réglages du champ de la fonction de stérilisation doivent être configurés par le revendeur agréé conformément aux lois et réglementations locales.

11	St rL Fun	Stérilisation (OUI / NON) Pour régler la stérilisation, si nécessaire. Remarque : Si « Stérilisation » est réglé sur « NON », les réglages 12 à 14 sont ignorés.
12	St r	Définition du jour et de l'heure de la stérilisation Pour régler le minuteur pour la stérilisation (seulement une fois par semaine, fonctionnera même en état de veille).
13	St rL bo i	Réglage de la température de stérilisation Pour régler la température pour la fonction de stérilisation (40°C ~ 75°C).
14	St r oPr	Temps continu de stérilisation Pour régler le minuteur de façon à maintenir la température de chauffage afin de terminer la fonction de stérilisation (5 minutes ~ 1 heure).

OFF / ON

## POUR METTRE L'APPAREIL SOUS / HORS TENSION

- Lorsque l'unité est en marche (ON), le voyant LED de fonctionnement est éclairé et les températures réelles de sortie d'eau et d'air extérieur apparaissent sur l'afficheur du panneau de commande.

MODE

## POUR SÉLECTIONNER UN MODE DE FONCTIONNEMENT



### MODE CHAUFFAGE

- Pour ACTIVER ou DÉSACTIVER le mode de chauffage de panneau / au sol.
- Dans ce mode, l'unité extérieure fournit la capacité de chauffage à l'unité intérieure.

### MODE CHAUFFAGE + RÉSERVOIR

- Dans ce mode, l'unité extérieure fournit la capacité de chauffage au réservoir sanitaire et à l'unité intérieure.
- Cette opération n'est pas utilisée si le réservoir d'eau sanitaire n'est pas installé.

### MODE RÉSERVOIR

- Pour ACTIVER ou DÉSACTIVER le fonctionnement du réservoir sanitaire.
- Dans ce mode, l'unité extérieure fournit la capacité de chauffage au réservoir sanitaire.

QUIET

## POUR UN ENVIRONNEMENT SILENCIEUX

- Cette opération réduit le bruit de l'unité extérieure. Dans cette condition, cela peut provoquer une baisse de la capacité de chauffage.

HEATER

## POUR ACTIVER LE CHAUFFAGE DE SECOURS

- Le chauffage de secours fournit une capacité de chauffage supplémentaire en cas de température extérieure très basse et ne peut être utilisé que lorsque l'unité intérieure est en mode chauffage quand il a été activé après avoir poussé cette touche.
- Le chauffage de secours est automatiquement ACTIVÉ lorsque les conditions de réglage sont remplies.
- Pour désactiver manuellement l'opération de chauffage, appuyez à nouveau sur la touche correspondante.

STATUS



## MODE DE CONTRÔLE DE L'ÉTAT DU SYSTÈME

- Appuyez sur pendant 5 secondes pour entrer en mode de statut (STATUS).
- Appuyez sur pour vérifier la température de l'eau d'entrée, la température du réservoir, la fréquence de fonctionnement du compresseur ou l'historique d'erreurs.

- Appuyez sur pour sortir du mode de STATUS.
- Une fois le mode de statut (STATUS) activé, le voyant « STATUS » s'allume.
- Le mode de statut (STATUS) ne peut pas être activé lorsque le voyant « SETTING » est allumé.

- Il est vivement recommandé de contacter le revendeur agréé le plus proche pour changer la plage de température de l'eau.
- Il est possible d'utiliser le panneau de commande pour régler la plage de température de sortie d'eau et de température d'air extérieur.

## MODE DE RÉGLAGE DU SYSTÈME

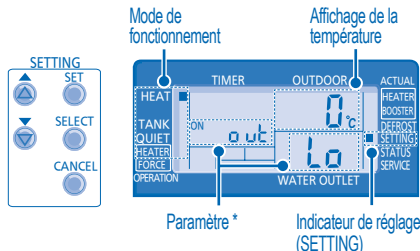

- Appuyez sur pendant 5 secondes pour entrer en mode de réglage « SETTING ». Le voyant « SETTING » s'allume.
  - Appuyez sur ou sur pour choisir un paramètre.
  - Après avoir sélectionné le paramètre désiré, appuyez sur pour entrer le paramètre.
  - Appuyez sur ou sur pour définir la température désirée.
  - Appuyez à nouveau sur pour confirmer le réglage.
- Répétez les étapes 2 à 5 pour définir les autres paramètres.

Mode de fonctionnement	Paramètre*	Description
HEAT	o u t L o	Température réglée ambiante extérieure basse (-15°C ~ 15°C).
HEAT	o u t H i	Température réglée ambiante extérieure haute (-15°C ~ 15°C).
HEAT	H 20 L o	Température de sortie d'eau définie pour une température de l'air extérieur basse (25°C ~ 55°C).
HEAT	H 20 H i	Température de sortie d'eau définie pour une température de l'air extérieur élevée (25°C ~ 55°C).
HEAT	OFF	Température définie pour l'arrêt (OFF) de l'opération de chauffage (5°C ~ 35°C).
HEATER	o u t o n	Température de l'air extérieur définie pour le démarrage (ON) de l'opération de chauffage (-15°C ~ 20°C).
TANK	S E t	Température du réservoir sanitaire définie (40°C ~ 75°C).

## RÉGLAGE DU RELAIS THERMIQUE DE LA TEMPÉRATURE DE L'EAU

- Appuyez sur dans les 5 secondes.
- Répétez les étapes 3 à 5 pour régler la température de relais souhaitée (-5°C ~ 5°C).









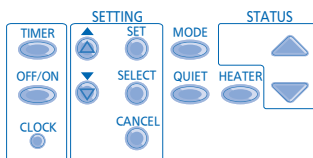
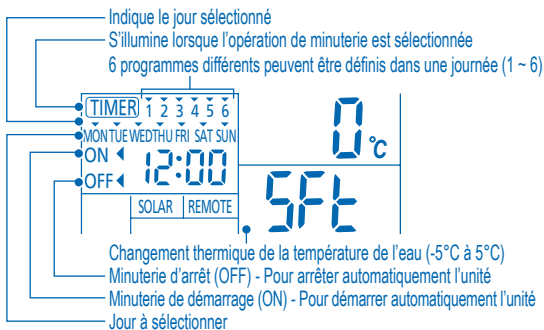

### Remarques:

- Appuyez sur ou attendez 30 secondes pour quitter le mode de réglage « SETTING ».
- La température de réglage est mémorisée dans le système sur confirmation.
- Le mode « SETTING » ne peut pas être activé lorsque les voyants « SERVICE » et « STATUS » sont allumés.



# RÉGLAGE DE LA MINUTERIE HEBDOMADAIRE



Fonction	Étape
Entrer en mode de minuterie	Appuyez sur  .
Régler le jour et l'heure	<ol style="list-style-type: none"> <li>Appuyez sur  ou  pour sélectionner le jour de votre choix.</li> <li>Appuyez sur  pour confirmer.</li> <li>« 1 » clignotera, appuyez sur  pour régler le programme 1.</li> <li>Appuyez sur  pour sélectionner la minuterie de DÉMARRAGE ou d'ARRÊT.</li> <li>Appuyez sur  ou  pour sélectionner l'heure de votre choix. Vous pouvez régler , ,  et la température de changement souhaitée   à l'aide du minuteur.</li> <li>Appuyez sur  pour confirmer le programme 1. Le jour sélectionné sera mis en évidence avec . • Après 2 secondes, l'affichage se déplacera au programme suivant.</li> <li>Répétez les étapes 4 à 7 pour régler les programmes 2 à 6. • Au cours de la configuration de la minuterie, si aucune touche n'est pressée dans les 30 secondes ou si la touche  est pressé, le réglage à ce moment-là, est confirmé et la configuration de la minuterie est terminée.</li> </ol>
Ajouter/modifier une minuterie	Répétez les étapes ci-dessus.
Désactiver la minuterie	Appuyez sur  , puis appuyez sur  .
Activer la minuterie	Appuyez sur  , puis appuyez sur  .
Vérifier la minuterie	<ol style="list-style-type: none"> <li>Appuyez sur .</li> <li>Appuyez sur  ou  jusqu'à ce que votre jour souhaité s'affiche, appuyez sur  pour confirmer votre sélection.</li> <li>Appuyez sur  ou  pour vérifier les programmes réglés.</li> </ol>
Annuler la minuterie	<ol style="list-style-type: none"> <li>Appuyez sur .</li> <li>Appuyez sur  ou  jusqu'à ce que votre jour souhaité s'affiche, appuyez sur  pour confirmer votre sélection.</li> <li>Appuyez sur  pour entrer dans le réglage des programmes.</li> <li>Appuyez sur  ou  jusqu'à ce que votre programme souhaité s'affiche.</li> <li>Appuyez sur  pour annuler le programme.</li> </ol>

## Remarques:

- Vous pouvez régler la minuterie pour chaque jour de la semaine (du lundi au dimanche), avec 6 programmes par jour.
- Lorsque l'appareil est allumé par la minuterie (TIMER), il utilisera la température déjà réglée pour contrôler la température de la sortie d'eau.
- Le même programme de minuterie ne peut pas être réglé dans la même journée.
- Vous pouvez également sélectionner des groupes de jours avec le même réglage de minuterie.
- Favorisez les économies d'énergie en vous permettant de régler jusqu'à 6 programmes tous les jours.



# UNITÉ INTÉRIURE

- **Coupez l'alimentation avant le nettoyage.**

## CONSIGNES POUR LE NETTOYAGE

- N'utilisez pas de benzène, de diluant ou de poudre à récurer.
- Utilisez uniquement du savon ( $\approx$  pH7) ou un détergent ménager neutre.
- N'utilisez pas de l'eau dont la température est supérieure à 40°C.

## CONSEIL

- Pour garantir une performance optimale de l'unité, un nettoyage d'entretien doit être effectué à intervalles réguliers. Veuillez consulter un revendeur agréé.

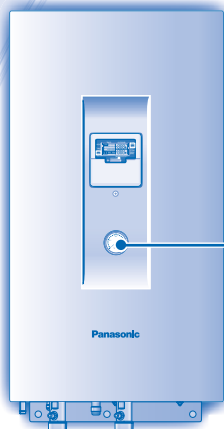

## JAUGE DE PRESSION D'EAU



• Ne faites pas subir de pression ou de coups au couvercle en verre avec des objets durs et pointus. Cela pourrait endommager l'unité.



• Assurez-vous que la pression de l'eau est située entre 0,05 et 0,3 MPa (0,1 MPa = 1 bar).  
• Si la pression de l'eau sort de la plage ci-dessus, veuillez consulter votre revendeur agréé.

## UNITÉ ET PANNEAU DE COMMANDE INTÉRIEURS

- N'éclaboussez pas d'eau directement.
- Essuyez délicatement l'unité avec un chiffon doux et sec.

## FILTRE EXTERNE

- Nettoyez le filtre externe au moins une fois par an. Ne pas le faire pourrait résulter en un colmatage du filtre et par conséquent une panne du système. Veuillez consulter un revendeur agréé.

## UNITÉ EXTÉRIEURE

- N'obstruez pas les événements d'admission et de sortie d'air sous peine de provoquer une baisse des performances ou une panne. Retirez les obstacles pour garantir la ventilation.
- En hiver, nettoyez et retirez la neige à proximité de l'unité extérieure de façon à ce qu'elle n'obstrue pas les événements d'admission et de sortie d'air.

## INSPECTION

- Afin de garantir une performance optimale de l'appareil, des inspections saisonnières de l'appareil, du filtre externe et du câblage sur site doivent être effectuées à intervalles réguliers. Cet entretien doit être effectué par le revendeur agréé.
- Dégagez toute obstruction des événements d'admission et de sortie d'air de l'unité extérieure.

## PRÉPARATION EN CAS D'INUTILISATION PROLONGÉE

- Déconnectez la source d'alimentation.

## PIECES NON SUSCEPTIBLES D'ÊTRE REPARÉES PAR VOS SOINS

DÉBRANCHEZ L'ALIMENTATION ÉLECTRIQUE et contactez le revendeur autorisé dans les conditions suivantes:

- Bruits anormaux pendant la mise en service.
- Pénétration d'eau/corps étrangers à l'intérieur du panneau de commande.
- Fuite d'eau de l'unité intérieure.
- Désactivation fréquente du disjoncteur.
- Le cordon d'alimentation est inhabituellement chaud.

# DÉPANNAGE

## Les hénomènes suivants ne correspondent pas à un dysfonctionnement.

PHÉNOMÈNE	CAUSE
Bruit d'écoulement pendant le fonctionnement.	• Fluide frigorigène à l'intérieur de l'appareil.
Le fonctionnement ralentit quelques minutes après avoir remis en marche l'appareil.	• Le ralentissement est une protection du compresseur de l'appareil.
L'unité extérieure dégage de la vapeur ou de l'eau.	• De l'eau se condense ou s'évapore dans les tuyaux.
En mode de chauffage, l'unité extérieure émet de la vapeur.	• Cela est dû à l'opération de dégivrage sur l'échangeur thermique.
L'unité extérieure ne fonctionne pas.	• Lorsque la température extérieure sort de la plage des conditions de fonctionnement, le système de pompe à chaleur entre en contrôle de protection.
Le système de la pompe à chaleur air à eau s'éteint.	• Le système de la pompe à chaleur bascule en mode de contrôle de protection. Le compresseur s'arrête lorsque la température d'entrée de l'eau est inférieure à 18°C; l'alimentation électrique du chauffage de secours s'allume lorsque la température d'entrée de l'eau est inférieure à 23°C.
Le système a du mal à chauffer.	• Si le chauffage fourni par l'unité intérieure est doublé d'un chauffage au sol ou d'un radiateur, il se peut que la température de l'eau chaude baisse et affaiblisse l'action calorifique du chauffage au sol ou du radiateur. • Lorsque la température extérieure est faible, il peut être difficile de chauffer. • Vérifier qu'aucun bloc de neige n'obstrue l'évacuation ou l'admission de l'unité extérieure. • Si la température de sortie d'eau est faible, il peut être difficile d'obtenir de la chaleur.
Le système ne peut pas chauffer instantanément.	• De par la nature du système de pompe à chaleur, la chauffe de l'eau peut prendre un certain temps si l'unité est démarrée à froid.
Le chauffage de secours s'allume automatiquement lorsqu'il n'est pas activé.	• La mise sous tension du chauffage de secours est une protection de l'échangeur thermique de l'unité intérieure.
L'opération démarre automatiquement même si le minuteur n'est pas sur ON (MARCHE).	• Le minuteur de stérilisation a été réglé.

## Vérifiez les éléments suivants avant de faire appel au service de maintenance.

PHÉNOMÈNE	VÉRIFICATION
La fonction chauffage ne fonctionne pas efficacement.	• Réglez la température correctement. • Vérifiez que la vanne du panneau chauffant est fermée. • Dégagez toute obstruction des événements d'admission et de sortie d'air de l'unité extérieure.
L'appareil fait du bruit lorsqu'il fonctionne.	• Vérifiez si l'unité n'a pas été installée en inclinaison ou si le capot n'est pas mal fermé.
L'appareil ne fonctionne pas.	• Vérifiez si le coupe-circuit est déclenché.
La DEL de fonctionnement n'est pas allumée ou l'écran du panneau de commande est vide.	• Il se peut que l'alimentation soit coupée ou qu'il y ait une panne de courant.

## La DEL de fonctionnement clignote et un code d'erreur apparaît sur l'écran du panneau de commande.

**TIMER**

- Éteignez l'unité et indiquez le code d'erreur au revendeur agréé.
- L'opération de minuterie est annulée lorsque le code d'erreur apparaît.

## Touche de mode de chauffage forcé

FORCE

- En cas de panne du système de pompe à chaleur air-eau, le chauffage de secours peut être utilisé pour chauffer l'eau de chauffage. Appuyez sur pour enclencher le chauffage de secours.
- Appuyez sur pour arrêter l'opération de chauffage forcé.
- En mode de chauffage forcé, toutes les opérations ne sont pas autorisées.

Gracias por comprar un producto Panasonic

## CONTENIDO

### PRECAUCIONES DE SEGURIDAD

18~19

### PANEL DE CONTROL

20~23

### UNIDAD INTERIOR

24

### LOCALIZACIÓN DE AVERÍAS

25

### INFORMACIÓN

74~76

## NOTA

Las ilustraciones de este manual sirven únicamente para describir las explicaciones y pueden no coincidir exactamente con las del aparato suministrado. Están sujetas a cambios sin previo aviso con el fin de mejorar el producto.

## CONDICIONES DE FUNCIONAMIENTO

Temperatura de la salida de agua (°C)		Interior
CALENTAMIENTO	Máx.	55
	Mín.	25

Temperatura ambiente (°C)		Exterior
CALENTAMIENTO	Máx.	35
	Mín.	-20

**AVISO:** Cuando la temperatura exterior esté fuera del intervalo de temperatura superior, la capacidad del equipo disminuirá significativamente y la unidad exterior podría pararse como protección.  
La unidad se pondrá en funcionamiento automáticamente después de un breve periodo de tiempo cuando la temperatura exterior vuelve a los límites de funcionamiento.

# PRECAUCIONES DE SEGURIDAD

- La **bomba de calor de aire a agua** de Panasonic es un sistema dividido que consiste solamente de una unidad interior y una exterior. Este sistema está diseñado para ser combinado con un acumulador ACS de Panasonic. En caso de que se utilice un acumulador ACS que no sea de Panasonic con el **sistema de la bomba de calor de aire a agua**, Panasonic no puede garantizar el buen funcionamiento ni la fiabilidad del sistema.
- Este manual describe cómo operar el sistema de bomba de calor solamente entre las unidades interior y exterior.
- Para conocer otras operaciones como la del acumulador ACS, radiador, regulador termostato externo y el sistema de suelo radiante, consulte los respectivos manuales de funcionamiento del fabricante.

Para evitar lesiones personales, lesiones a terceros, o daños materiales, cumpla lo siguiente.

El uso incorrecto por no seguir las instrucciones puede causar daños o averías; su gravedad se clasifica con las indicaciones siguientes:



### ADVERTENCIA

Esta indicación advierte del posible peligro de muerte o de daños graves.



### PRECAUCIÓN

Esta indicación advierte de los posibles daños o desperfectos materiales.

Las instrucciones que deben seguirse están clasificadas mediante los siguientes símbolos:



Este símbolo denota una acción que está **PROHIBIDA**.



Estos símbolos denotan acciones que son **OBLIGATORIAS**.



### ADVERTENCIA

## UNIDAD INTERIOR Y UNIDAD EXTERIOR



Este aparato no debe ser utilizado por personas (incluyendo niños) con discapacidades mentales, sensoriales o físicas, o falta de experiencia y conocimiento, a menos que hayan recibido formación o supervisión en relación al uso del aparato por una persona responsable por su seguridad. Los niños deberían estar supervisados para asegurar que no juegan con el aparato.

Por favor, consulte a un distribuidor autorizado o especialista para limpiar las partes internas, reparar, instalar, eliminar y reinstalar la unidad. Una incorrecta manipulación e instalación puede causar fugas, descargas eléctricas o incendios.

Confirme con el servicio técnico autorizado o el especialista el uso del tipo de refrigerante especificado. Utilizar un refrigerante diferente al tipo especificado puede provocar daños en el producto, explosiones y lesiones, etc.



No instale la unidad en ambientes potencialmente explosivos o inflamables. En caso contrario, podría provocar accidentes o incendios.

No coloque sus dedos u otros objetos en la unidad interior o exterior, ya que las partes rotatorias podrían provocar lesiones.



No toque la unidad exterior durante una tormenta, ya que podría recibir una descarga eléctrica.



## ADVERTENCIA

### UNIDAD INTERIOR Y UNIDAD EXTERIOR



No se sienta o apoye la unidad sobre la unidad, se podría caer accidentalmente.



No instale la unidad interior en exteriores. Está diseñada sólo para el uso en interiores.

### FUENTE DE ENERGÍA



No utilice un cable modificado, unido con otro, un cable de extensión o un cable no especificado para evitar sobrecalentamiento e incendios.



Para evitar el sobrecalentamiento, incendio o descarga eléctrica:

- No comparta la misma toma de corriente con otros equipos.
- No lo manipule con las manos mojadas.
- No doble excesivamente el cable de alimentación.



Para evitar riesgos, si el cable de alimentación está dañado y es necesario cambiarlo, deberá hacerlo el fabricante, un representante del servicio técnico o una persona cualificada.

Esta unidad está equipada con un interruptor por corriente residual (RCCB). Se recomienda verificar el funcionamiento del RCCB después de la instalación y periódicamente después de que el servicio técnico autorizado realizó reparaciones o el mantenimiento para asegurarse de que esté funcionando en buenas condiciones. De otra manera, en caso de un fallo, pueden producirse peligrosas descargas eléctricas o incendios.

Se recomienda altamente instalarlo con un dispositivo residual actual (RCD) para evitar descargas eléctricas o incendios.

Deje de utilizar el producto cuando haya cualquier anomalía/fallo y desconecte el cable de corriente o desactive el interruptor de alimentación. (riesgo de humo/fuego/descarga eléctrica)

Ejemplos de anomalía

- El RCCB se apaga por sí mismo.
- Se percibe olor a humo, ruido anormal o sonido de vibración cuando la unidad está en funcionamiento.
- No deja de salir agua caliente de la unidad.

Contacte inmediatamente con su servicio técnico autorizado local para su mantenimiento/repación.

Se recomienda usar guantes durante la reparación o mantenimiento para evitar riesgos.



Este equipo deberá conectarse a tierra para evitar descargas eléctricas o incendios.



Evite descargas eléctricas desconectando la alimentación eléctrica cuando:

- Antes de limpiarlo o repararlo.
- Largo periodo en desuso.

Este aparato es para múltiples usos. Todos los circuitos de alimentación eléctrica se deben apagar antes de acceder a cualquier terminal en el unidad interior, para evitar una descarga eléctrica, quemadura o lesión fatal.



## PRECAUCIÓN

### UNIDAD INTERIOR Y UNIDAD EXTERIOR



No limpie la unidad interior con agua, benceno, disolvente o limpiador en polvo.

No instale la unidad cerca de ningún equipo combustible ni en un baño. De lo contrario, podría causar una descarga eléctrica o incendio.

No toque la tubería de descarga de agua en la unidad interior durante la operación.

No coloque nada encima ni debajo de la unidad.

No tocar las partes de aluminio angulosas, pueden causar daños.



No utilice el sistema durante la esterilización para evitar quemarse o que se caliente excesivamente durante la ducha.



Asegúrese de que el tubo de drenaje esté conectado correctamente. Si no es así, se podrían producir fugas.

Después de un largo periodo de uso, asegúrese de que la ranura de instalación no se encuentre deteriorada, para evitar que la unidad se caiga.

Los ajustes de campo de función de esterilización han de estar configurados por un distribuidor autorizado de acuerdo con las leyes y regulaciones locales.

### PANEL DE CONTROL



No permita que el panel de control se humedezca. De lo contrario, podría causar una descarga eléctrica o incendio.



No presione los botones del panel de control con objetos duros y puntiagudos. De lo contrario, podría dañar la unidad.

No lave el panel de control con agua, benceno, disolvente o limpiador en polvo.

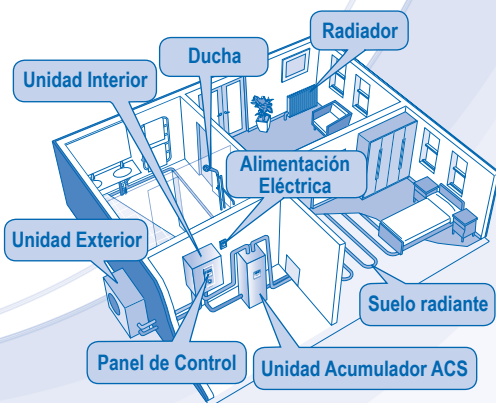
No inspeccione ni repare el panel de control usted mismo. Consulte con un servicio técnico autorizado. De lo contrario, podría causar lesiones si se manipula mal.



# PANEL DE CONTROL

- Es posible que algunas funciones descritas en este manual no se apliquen a su unidad.
- Consulte a su distribuidor autorizado más cercano para obtener información.
- Para el funcionamiento normal, no se usan los botones ,  y .

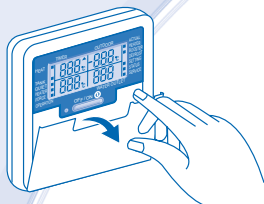

Abra la cubierta para selecciones de botones.

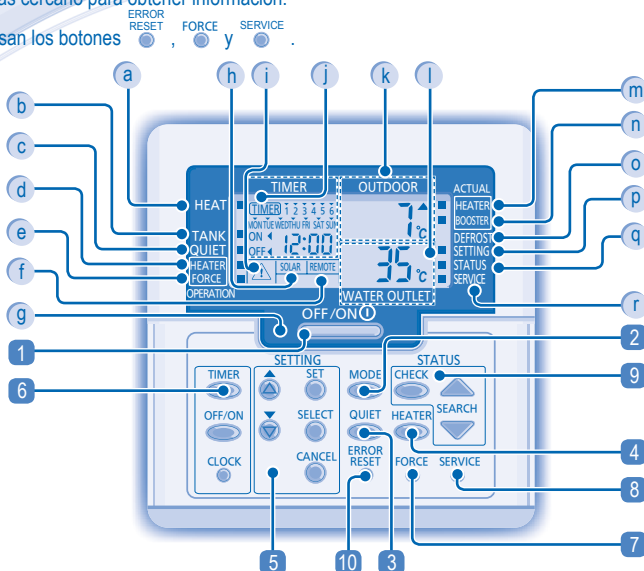

## VISUALIZACIÓN DEL PANEL DE CONTROL





- a Indicador de APAGADO/ENCENDIDO del modo de calefacción
- b Indicador de modo de tanque
- c Indicador de modo silencioso
- d Indicador de petición de ACTIVADO/DESACTIVADO de la resistencia eléctrica de apoyo
- e Indicador de APAGADO/ENCENDIDO de calefacción forzada
- f Pantalla de termocontrolador externo conectado
- g LED de encendido
- h Visualización de regulación solar
- i Indicador de precaución (temperatura agua en tanque superior a 60°C)
- j Indicación de ajuste del temporizador/reloj
- k Visualización de la temperatura ambiente exterior
- l Visualización de la temperatura de la salida del agua
- m Indicador de petición actual de (OFF/ON) del calentador de apoyo
- n Indicador de refuerzo de calefactor actual de (OFF/ON)
- o Indicador OFF/ON operación de sistema de descongelación
- p Indicador de APAGADO/ENCENDIDO del modo de configuración del sistema
- q Indicador de APAGADO/ENCENDIDO del modo de verificación de estado del sistema
- r Indicador OFF/ON modo de servicio del sistema

## BOTÓN DEL PANEL DE CONTROL

- 1 Botón OFF/ON (apagado/encendido)
- 2 Botón del modo de funcionamiento
- 3 Botón de funcionamiento silencioso
- 4 Botón de activación de la resistencia eléctrica de apoyo de la unidad interior
- 5 Botones del modo de configuración del sistema
- 6 Tecla de configuración del temporizador
- 7 Botón de modo de calefacción forzada
- 8 Botón de modo servicio del sistema
- 9 Botones del modo para verificar el estado del sistema
- 10 Botón de reinicio debido a un error

## PREPARACIÓN DEL PANEL DE CONTROL

### Ajuste de día y hora

1. Pulse .
2. Pulse  o  para seleccionar el día de hoy.
3. Pulse  para confirmar.
4. Repita los pasos 2 y 3 para configurar la hora actual.

### Notas:

- La fecha y la hora actual se deben fijar cuando:
  - Se enciende por primera vez.
  - Si ha pasado mucho tiempo desde que se encendió por última vez.
- La hora actual que se fijó será la hora estándar para todas las operaciones del temporizador.

## CONFIGURACIÓN DE LAS FUNCIONES ESPECIALES

- Después de la instalación inicial, puede ajustar manualmente las configuraciones. Los ajustes iniciales permanecen activos hasta que el usuario los cambia.
- El panel de control se puede usar para varias instalaciones. Es posible que algunas funciones no se apliquen a su unidad.
- Asegúrese de que el LED de funcionamiento se encuentre en estado OFF antes de realizar la configuración.

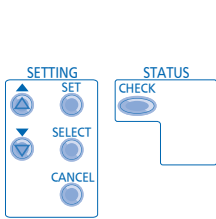

1. Pulse y simultáneamente durante 5 segundos para ingresar al modo de configuración especial. El indicador "CONFIGURACIÓN" y "ESTADO" está encendido.
2. Pulse o para explorar las funciones.
3. Pulse para entrar en la función.
4. Pulse o para habilitar **SÍ** o deshabilitar **NO** alguna función o establecer otras opciones.
5. Pulse para confirmar.

Ajustar	Visualización del panel de control	Descripción
1	COOL CON	Regulación termostato externo (SÍ / NO) Para fijar la conexión del regulación termostato externo.
2	HEATER CAP	Selección de capacidad de calentador de apoyo interior (3kW / 6kW / 9kW) Para reducir la potencia del calefactor cuando no sea necesario. Las opciones varían dependiendo del modelo.
3	Anti FRO	Función de prevención de congelación de sistema de agua (SÍ / NO) Para activar o desactivar la función del sistema de prevención de congelación de agua cuando la unidad está en OFF.
4	TANK CON	Conexión del acumulador ACS (SÍ / NO) Para fijar la conexión del acumulador ACS. Nota: Si seleccionar "Conexión del acumulador" está en "NO", se omite ajustar 5 ~ 14.
5	SOLAR P-4	Prioridad solar (SÍ / NO) Para seleccionar el uso ACS del calentamiento del agua del acumulador ACS.
6	HEAT P-4	Prioridad de calefacción (SÍ / NO) Para seleccionar la calefacción de la sala como prioridad durante el modo HEAT + TANK. Nota: Si seleccionar "Prioridad de calefacción" está en "SI", se omite ajustar 7 ~ 8.
7	HEAT int	Ajuste de intervalo de operación de calefacción Para establecer el temporizador para el modo de calefacción durante el modo de HEAT + TANK (0.5 horas ~ 10 horas).
8	TANK int	Ajuste del intervalo de funcionamiento del servicio para ACS Para ajustar el temporizador para el acumulador ACS durante el modo CALOR + ACS (5 minutos ~ 1 hora 35 minutos).
9	BOOSTER htr	Función de refuerzo de calefactor (SÍ / NO) Para activar o desactivar la función de calefactor de refuerzo del Acumulador ACS. Nota: Si seleccionar "Función de refuerzo del calefactor" es "NO", se omite ajustar 10.
10	BOOSTER dly	Ajuste del tiempo de retardo de conexión resistencia eléctrica del acumulador ACS Para ajustar el temporizador para el calentador de refuerzo a ON si no se alcanza la temperatura del agua en el acumulador ACS (20 minutos ~ 1 hora 35 minutos).

- No utilice el sistema durante la esterilización para evitar quemarse o que se caliente excesivamente durante la ducha.
- Los ajustes de campo de función de esterilización han de estar configurados por un distribuidor autorizado de acuerdo con las leyes locales y las regulaciones locales.

11	St RL Fun	Esterilización (SÍ / NO) Para fijar la esterilización, si se requiere. Nota: Si seleccionar "Esterilización" es "NO", se omite ajustar 12 ~ 14.
12	St r	Ajuste del día y la hora de esterilización Para ajustar el temporizador (solo una vez a la semana, funcionará incluso en estado en espera).
13	St RL bo i	Ajuste de la temperatura de esterilización Para fijar la temperatura para la función de esterilización (40°C ~ 75°C).
14	St r oPr	Tiempo continuo de esterilización Para fijar el temporizador para mantener la temperatura de calentamiento a fin de completar la función de esterilización (5 minutos ~ 1 hora).



## FUNCIONAMIENTO BÁSICO

OFF / ON

### CONECTAR O DESCONECTAR LA UNIDAD

- Cuando la unidad está encendida, el LED de funcionamiento se enciende y la temperatura real para la salida de agua y el ambiente exterior en la pantalla del panel de control.

MODE

### SELECCIONAR MODO DE OPERACIÓN



#### MODO DE CALEFACCIÓN

- Para ENCENDER o APAGAR el funcionamiento de la calefacción del sistemas de radiadores / suelo radiante.
- En este modo, la unidad exterior proporcionará la capacidad de calefacción a la unidad interior.

#### MODO DE CALEFACCIÓN + ACS

- En este modo, la unidad exterior proporcionará la capacidad de calefacción a la unidad interior y al acumulador ACS.
- Este funcionamiento no se usa cuando el acumulador ACS no está instalado.

#### MODO DEL ACS

- Para ENCENDER o APAGAR el funcionamiento del acumulador ACS.
- En este modo, la unidad exterior proporcionará la capacidad de calefacción sólomente al acumulador ACS.

QUIET

### PARA DISFRUTAR DE UN AMBIENTE TRANQUILO

- Esta operación reduce el ruido de la unidad. En esta condición, puede causar una disminución en la capacidad de calefacción.

HEATER

### PARA ACTIVAR LA RESISTENCIA ELÉCTRICA DE APOYO

- La resistencia eléctrica de apoyo brinda una capacidad de calefacción adicional durante la temperatura exterior fría y sólo puede operar en el funcionamiento del modo de calefacción para la unidad interior al activarse pulsando este botón.
- La resistencia eléctrica de apoyo se encenderá automáticamente cuando se cumple con las condiciones de configuración.
- Para desactivar manualmente el funcionamiento de la resistencia eléctrica de apoyo, pulse el botón de nuevo.

STATUS



### MODO DE VERIFICACIÓN DEL ESTADO DEL SISTEMA

1. Presione durante 5 segundos para ingresar en el modo STATUS (Estado).
2. Pulse o para comprobar la temperatura de agua de entrada, temperatura de acumulador ACS, frecuencia de trabajo del compresor o historial de errores.
  - Pulse para salir del modo ESTADO.
  - Cuando se ingresa al modo ESTADO, se enciende el indicador "STATUS".
  - El modo "ESTADO" no se puede activar cuando el indicador "SETTING" está encendido.

## FUNCIONAMIENTO AVANZADO

- Se recomienda que se comunique con el servicio técnico autorizado más cercano para cambiar el rango de temperatura del agua.
- Con el panel de control puede fijar el rango de temperatura para de salida del agua y la temperatura ambiente exterior.

### MODO DE AJUSTE DEL SISTEMA

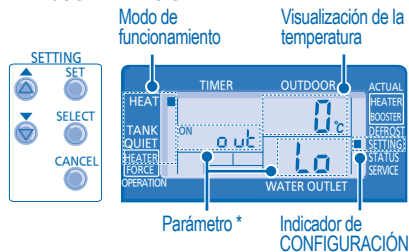

1. Presione durante 5 segundos para ingresar en el modo SETTING (Configuración). Se enciende el indicador "SETTING".
2. Presione o para elegir un parámetro.
3. Después de seleccionar el parámetro deseado, presione para acceder.
4. Presione o para fijar la temperatura deseada.
5. Presione nuevamente para confirmar la configuración.
  - Repita los pasos 2 a 5 para fijar otros parámetros.

### Modo de funcionamiento Parámetro \* Descripción

Modo de funcionamiento	Parámetro *	Descripción
HEAT	o u t L o	Temperatura ambiente exterior establecida baja (-15°C ~ 15°C).
HEAT	o u t H i	Temperatura ambiente exterior establecida alta (-15°C ~ 15°C).
HEAT	H 20 L o	Temperatura de salida del agua fijada a una temperatura baja del ambiente exterior (25°C ~ 55°C).
HEAT	H 20 H i	Temperatura de salida del agua fijada a una temperatura alta del ambiente exterior (25°C ~ 55°C).

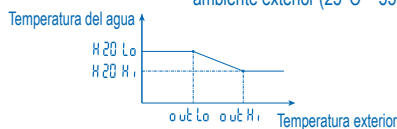

HEAT	OFF	Ajuste la temperatura para APAGAR el funcionamiento de la calefacción (5°C ~ 35°C).
HEATER	o u t o n	Temperatura ambiente exterior fijada para ENCENDER el funcionamiento de la resistencia eléctrica de apoyo (-15°C ~ 20°C).
TANK	S E t	Temperatura fijada del acumulador ACS (40°C ~ 75°C).

### AJUSTE DE CAMBIO TÉRMICO DE TEMPERATURA DEL AGUA

1. Pulse durante 5 segundos.
- Repita los pasos 3 a 5 para fijar el cambio de temperatura deseado (-5°C ~ 5°C).

Notas:

- Presione o espere 30 segundos para salir del modo SETTING.
- La temperatura se almacenará en el sistema cuando se confirma.
- El modo "SETTING" no se puede activar cuando el indicador "SERVICE" y "STATUS" está encendido.



# CONFIGURACIÓN DEL TEMPORIZADOR SEMANAL

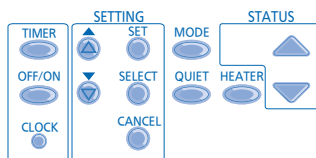

## Función

## Paso

Entre en modo de temporizador

Pulse .

Fije la fecha y la hora

1. Pulse o para seleccionar el día escogido.
2. Pulse para confirmar.
3. Parpadeará el "1"; pulse para establecer el programa 1.
4. Pulse para seleccionar el ENCENDIDO o APAGADO del temporizador.
5. Pulse o para seleccionar la hora escogida.  
Puede ajustar , , y la temperatura de cambio térmico del agua deseada con el temporizador.
6. Pulse para confirmar el programa 1. El día seleccionado se resaltará con .
  - Después de 2 segundos, la pantalla pasará al próximo programa.
7. Repita los pasos 4 a 7 para configurar los programas 2 a 6.
  - Durante el ajuste del temporizador, si no se pulsa un botón dentro de los 30 segundos, o si se pulsa el botón , la configuración de ese momento queda confirmada y finaliza la configuración del temporizador.

Agregar/modificar temporizador

Repita los pasos anteriores.

Desactivar temporizador

Pulse , luego pulse .

Activar temporizador

Pulse , luego pulse .

Comprobar el temporizador

1. Pulse .
2. Pulse o hasta que aparezca el día deseado, y pulse para confirmar la selección.
3. Pulse o para comprobar los programas configurados.

Cancelar el temporizador

1. Pulse .
2. Pulse o hasta que aparezca el día deseado, y pulse para confirmar la selección.
3. Pulse para entrar a la configuración de programa.
4. Pulse o hasta que aparezca el programa deseado.
5. Pulse para cancelar el programa.

## Notas:

- Se puede configurar el temporizador para cada día de la semana (lunes a domingo) con 6 programas diarios.
- Cuando se produce el encendido de la unidad debido a la activación del Timer, se usará la última temperatura de establecida para el control de la temperatura de la salida de agua.
- El mismo programa de temporizador no se puede repetir en el mismo día.
- También pueden seleccionarse conjuntos de días con el mismo ajuste de temporizador.
- Facilita el ahorro de energía permitiéndole establecer hasta 6 programas en cualquier día dado.

# UNIDAD INTERIOR

- **Apague la unidad antes de limpiarla.**

## INSTRUCCIONES DE LIMPIEZA

- No utilice benceno, disolvente o limpiador en polvo.
- Utilice sólo jabones ( $\approx$  pH7) o detergentes domésticos neutros.
- No utilice agua con una temperatura superior a 40°C.

## INDICACIONES

- Para garantizar un desempeño óptimo de la unidad, el mantenimiento de la limpieza se debe realizar en intervalos regulares. Consulte con un distribuidor autorizado.



## INDICADOR DE PRESIÓN DEL AGUA



- No presione ni golpee la cubierta de vidrio con objetos duros y puntiagudos. Esto puede dañar la unidad.



- Asegúrese de que la presión de agua esté entre 0,05 y 0,3 MPa (0,1 MPa = 1 bar).
- En caso de que la presión del agua esté fuera de ese rango, consulte a un distribuidor autorizado.

## UNIDAD INTERIOR Y PANEL DE CONTROL

- No salpique agua directamente.
- Limpie la unidad suavemente con un paño suave y seco.

## FILTRO EXTERNO

- Limpie el filtro externo al menos una vez al año. Si no lo realiza, esto podría atascar el filtro, provocando el consecuente fallo en el sistema. Consulte con su servicio técnico autorizado.

## UNIDAD EXTERIOR

- No obstruya la entrada de agua ni las ventilaciones de salida de aire, ya que esto podría provocar un rendimiento bajo o avería. Retire los obstáculos para garantizar la ventilación.
- Durante el invierno, limpie y retire la nieve que está cerca de la unidad exterior para que la nieve no cubra la entrada de aire ni las ventilaciones de salida de aire.

## INSPECCIÓN

- Con el fin de garantizar el rendimiento óptimo de la unidad, las inspecciones de temporada de la unidad, el filtro externo y el cableado se ha de llevar a cabo por un servicio técnico autorizado.
- Limpie cualquier obstrucción en las ventilaciones de entrada y salida de aire de la unidad exterior.

## SI NO SE VA A UTILIZAR LA UNIDAD DURANTE UN PERIODO PROLONGADO DE TIEMPO

- Apague la unidad.

## NO UTILICE LA UNIDAD SI

APAGUE EL SUMINISTRO DE ENERGÍA y luego consulte con el servicio técnico autorizado bajo las siguientes condiciones:

- Si escucha ruidos extraños durante el funcionamiento.
- Agua o elementos extraños entrado en el panel de control.
- Si hay escapes de agua de la unidad interior.
- Si el interruptor del circuito salta frecuentemente.
- El cable de alimentación está demasiado caliente.

# LOCALIZACIÓN DE AVERÍAS

## Las siguientes señales nos indican un mal funcionamiento.

SEÑAL	CAUSA
Sonido de burbujeo durante el funcionamiento.	▶ • Flujo del refrigerante en el interior de la unidad.
El aparato tarda varios minutos en funcionar tras volver a encenderlo.	▶ • El retraso responde a un dispositivo de protección del compresor de la unidad.
La unidad exterior genera agua o vapor.	▶ • Se produce condensación o evaporación en los tubos.
La unidad exterior genera vapor durante el modo de calefacción.	▶ • Esto se debe al proceso de descongelación que tiene lugar en el intercambiador de calor.
No funciona la unidad exterior.	▶ • Cuando la temperatura exterior está fuera del rango de funcionamiento, el sistema de bomba de calor activa su protección.
Se detiene la operación del sistema de bomba de calor aire a agua.	▶ • El sistema de bomba de calor entra en el modo de control de protección. El compresor se detiene cuando la temperatura de entrada de agua es inferior a 18°C; el calentador de respaldo se enciende cuando la temperatura de entrada del agua es inferior a 23°C.
Dificultad del sistema para calentar.	▶ • Cuando la calefacción es operada por la unidad interior junto con la calefacción del piso o el calentador del panel simultáneamente, puede haber casos donde la temperatura del agua tibia esté bajando y cause que se debilite la calefacción del piso o del calentador del panel. ▶ • Cuando la temperatura de aire exterior es baja, puede disminuir el rendimiento. ▶ • La nieve bloquea la salida o entrada de aire en la unidad exterior. ▶ • Cuando la temperatura de salida de agua es baja, puede disminuir el rendimiento.
El sistema no se puede calentar instantáneamente.	▶ • Debido a la naturaleza del sistema de bomba de calor, puede tardar un tiempo que se caliente el agua si la unidad está operando desde un arranque en frío.
Si no está activado, el calentador de respaldo se ENCIENDE automáticamente.	▶ • El ENCENDIDO del calentador de respaldo es una medida de protección para el intercambiador de calor de la unidad interior.
La operación se inicia automáticamente incluso sin temporizador ON.	▶ • Se ha ajustado el temporizador de esterilización.

## Compruebe lo siguiente antes de llamar a un técnico.

SEÑAL	COMPRUEBE
Las función de calefacción no funciona eficientemente.	▶ • Programe la temperatura correctamente. ▶ • La válvula del radiador está cerrada. ▶ • Limpie cualquier obstrucción en las ventilaciones de entrada y salida de aire de la unidad exterior.
Funcionamiento ruidoso.	▶ • Compruebe si la unidad está instalada en una pendiente o si la tapa no está cerrada correctamente.
La unidad no funciona.	▶ • Compruebe si el disyuntor está activado.
El LED de funcionamiento no enciende o la pantalla del panel de control está en blanco.	▶ • Está desconectado el suministro de energía o hay un fallo eléctrico.

## El LED de funcionamiento parpadea y aparece un código de error en la pantalla del panel de control.

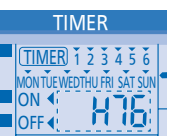

The screenshot shows a digital display with 'TIMER' at the top, a row of numbers 1-6, and '476' in large digits. Below are labels for days of the week and 'ON/OFF' indicators.

- ▶ Apague la unidad e informe el código de error al servicio técnico autorizado.
- ▶ El funcionamiento del temporizador se cancela cuando aparece un código de error.

## Botón de modo calefactor forzado



The image shows a circular button labeled 'FORCE'.

- ▶ En caso de que haya avería del sistema de bomba de calor de aire a agua, se puede usar la resistencia eléctrica de apoyo para calentar el agua. Pulse **FORCE** para encender el calefactor de respaldo.
- ▶ Pulse **OFF/ON** para detener el funcionamiento del calefactor forzado.
- ▶ Durante el modo calefactor forzado, no se permiten ninguna de las otras operaciones.

# SICHERHEITSHINWEISE

Wir danken Ihnen für den Kauf dieses Panasonic-Produkts

## INHALT

### SICHERHEITSHINWEISE

26~27

### BEDIENTAFEL

28~31

### INNENGERÄT

32

### STÖRUNGSSUCHE

33

### INFORMATIONEN

74~76

## HINWEIS

Die Abbildungen in diesem Handbuch dienen nur Erläuterungszwecken und können sich von dem tatsächlichen Gerät unterscheiden. Sie können durch künftige Verbesserungen am Gerät ohne vorherige Ankündigung geändert werden.

## BETRIEBBSBEREICHE

Wasseraustrittstemperatur (°C)		Innen
HEIZEN	Max.	55
	Min.	25

Außentemperatur (°C)		Außen
HEIZEN	Max.	35
	Min.	-20

**HINWEIS :** Wenn sich die Außentemperatur außerhalb des oben genannten Bereiches befindet, fällt die Heizleistung erheblich ab, und das Außengerät kann durch Schutzmaßnahmen abgeschaltet werden.  
Das Außengerät läuft nach kurzer Verzögerung automatisch an, sobald sich die Außentemperatur wieder im oben genannten Bereich befindet.

- Bei der Panasonic **Luft-Wasser-Wärmepumpe** handelt es sich um ein Split-System, welches aus einem Innen- und einem Außengerät besteht. Dieses System ist ausgelegt für die Kombination mit einem Panasonic Warmwasserspeicher. Bei Einsatz der Panasonic **Luft-Wasser-Wärmepumpe** mit einem nicht von Panasonic stammenden Warmwasserspeicher kann Panasonic die Funktion und die Betriebssicherheit des Systems nicht gewährleisten.
- Diese Bedienungsanleitung beschreibt lediglich, wie das Innen- und das Außengerät des Wärmepumpensystems bedient werden.
- Für die Bedienung anderer Systembestandteile, wie Pufferspeicher, Heizkörper, externe Temperaturregler und Fußbodenheizung lesen sie bitte die Bedienungsanleitungen des jeweiligen Herstellers.

Um Personen- oder Sachschäden zu vermeiden, sind die nachfolgenden Sicherheitshinweise zu beachten.

Die verwendeten Warnhinweise untergliedern sich entsprechend ihrer Wichtigkeit wie folgt:



**VORSICHT**

Die Nichtbeachtung dieses Hinweises kann zu schweren Verletzungen oder gar zum Tod führen.



**ACHTUNG**

Die Nichtbeachtung dieses Hinweises kann zu Verletzungen oder zu Beschädigungen führen.

Bei den folgenden Symbolen handelt es sich um Verbote bzw. Gebote:



Dieses Symbol weist darauf hin, dass eine bestimmte Tätigkeit **NICHT** durchgeführt werden darf.



Diese Symbole weisen darauf hin, dass bestimmte Tätigkeiten durchgeführt werden **MÜSSEN**.



**VORSICHT**

## INNEN- UND AUSSENGERÄT



Dieses Gerät ist nicht zur Verwendung durch Personen (Kinder mit eingeschlossen) bestimmt, welche eingeschränkte körperliche, sensorische oder geistige Fähigkeiten aufweisen bzw. fehlende Erfahrung und Kenntnis im Umgang mit diesem Gerät haben. Solche Personen müssen von einer für ihre Sicherheit verantwortlichen Aufsichtsperson zuerst instruiert oder während der Gerätebedienung beaufsichtigt werden. Kinder sollten beaufsichtigt werden, um sicherzustellen, dass sie nicht mit dem Gerät spielen.

Bitte wenden Sie sich an einen Fachhändler oder Kundendienst, um die Einbauteile reinigen zu lassen, und wenn das Gerät repariert, montiert, ausgebaut oder neu installiert werden soll. Eine unsachgemäße Installation und Handhabung kann elektrische Schläge oder Brände verursachen oder dazu führen, dass Wasser aus dem Gerät tropft.

Zur Verwendung des korrekten Kältemittels wenden Sie sich an Ihren Fachhändler bzw. Kundendienst. Durch den Einsatz eines anderen als des angegebenen Kältemittels kann das Produkt beschädigt werden oder gar Verletzungen hervorrufen.



Das Gerät darf nicht in einer potenziell explosiven oder entflammaren Atmosphäre verwendet werden, da ansonsten Brandgefahr besteht.

Fassen Sie nicht in das Gerät und stecken Sie auch keine Gegenstände hinein, drehende Teile könnten sonst zu Verletzungen führen.



Fassen Sie bei Gewittern nicht das Außengerät an, da die Gefahr von Stromschlägen besteht.



## VORSICHT

### INNEN- UND AUSSENGERÄT



Stellen oder setzen Sie sich nicht auf das Außengerät, Sie könnten herunterfallen und sich verletzen.



Das Innengerät darf nicht im Freien aufgestellt werden. Es ist nur für die Aufstellung in Innenräumen vorgesehen.

### STROMVERSORGUNG



Verwenden Sie keine modifizierten oder miteinander verbundenen oder nicht spezifizierten Netzkabel und auch keine Verlängerungskabel, um Überhitzung und Brandgefahr zu vermeiden.



Beachten Sie Folgendes, um eine Überhitzung, Feuer oder Stromschläge zu vermeiden:

- Schließen Sie keine anderen elektrischen Geräte zusammen mit dem Klimagerät an.
- Das Klimagerät darf nicht mit nassen oder feuchten Händen bedient werden.
- Das Netzkabel darf nicht geknickt werden.



Bei Beschädigung des Netzkabels muss das Kabel durch den Hersteller, seinen Kundendienst oder eine entsprechend autorisierte Person ausgewechselt werden, um eine Gefährdung für Personen zu vermeiden.

Dieses Gerät ist mit einem Fehlerstrom-Schutzschalter ausgestattet. Es wird dringend empfohlen, die Funktion des Fehlerstrom-Schutzschalters nach der Installation sowie in regelmäßigen Abständen bei Wartungs- oder Servicearbeiten durch einen autorisierten Kundendienst überprüfen zu lassen. Bei Nichtbeachtung könnten unter Umständen Stromschläge oder Brände die Folge sein.

Die Spannungsversorgung vor Ort muss den national und lokal geltenden Vorschriften entsprechen.

Im Fall einer Funktionsstörung oder einer Fehlfunktion ist das Produkt auszuschalten und der Netzstecker zu ziehen bzw. der Sicherungsautomat zu öffnen. (Gefahr von Rauchbildung, Feuer oder elektrischen Schlägen)

Beispiele für Funktionsstörungen bzw. Fehlfunktionen

- Der Fehlerstrom-Schutzschalter löst aus.
- Es riecht im Gerätebetrieb verbrannt, und es treten ungewöhnliche Geräusche oder Vibrationen auf.
- Aus dem Gerät tritt weiter Warmwasser aus.

Wenden Sie sich für Wartungs- und Reparaturarbeiten umgehend an Ihren Fachhändler.

Bei Service- und Wartungsarbeiten sollten Handschuhe getragen werden, um Gefahren zu vermeiden.



Dieses Gerät muss geerdet sein, um Stromschläge oder Brände zu vermeiden.



Um Stromschläge zu vermeiden, ist die Stromzufuhr des Klimageräts zu unterbrechen, wenn:

- das Gerät gereinigt oder gewartet werden soll,
- längere Zeit nicht verwendet werden soll.

Dieses System setzt sich aus mehreren Geräten zusammen. Vor Arbeiten an der Elektrik des Innengeräts ist die Stromzufuhr zu allen Geräten zu unterbrechen, um Stromschläge, Verbrennungen oder tödliche Verletzungen zu vermeiden.



## ACHTUNG

### INNEN- UND AUSSENGERÄT



Das Innengerät darf nicht mit Wasser, Benzin, Verdünner oder Scheuerpulver gereinigt werden.

Das Gerät darf nicht in der Nähe von Verbrennungsgeräten oder in einem Badezimmer installiert werden, da sonst die Gefahr von Stromschlägen oder Feuer besteht.

Während des Betriebs sollte die Wasseraustrittsleitung des Innengeräts nicht berührt werden.

Es sollte nichts auf das Gerät gelegt oder unter das Gerät gestellt werden.

Fassen Sie nicht die scharfkantigen Aluminiumlamellen an, Sie könnten sich sonst verletzen.



Entnehmen Sie während der Entkeimung kein Warmwasser, da dies zu Verbrennungen oder Überhitzungen führen kann.



Die Kondensatleitung muss korrekt angeschlossen sein. Bei unsachgemäß angeschlossener Kondensatleitung kann Kondenswasser austreten.

Nach einer langen Nutzungsdauer ist zu kontrollieren, ob die Montagehalterung noch einwandfrei ist, damit das Gerät nicht herunterfällt.

Die Einstellungen der Entkeimungsfunktion müssen durch einen autorisierten Händler in Übereinstimmung mit den örtlichen Gesetzen und Richtlinien vorgenommen werden.

### BEDIENTAFEL



Die Bedientafel darf nicht nass werden, da sonst die Gefahr von Stromschlägen oder Feuer besteht.



Drücken Sie die Tasten der Bedientafel nicht mit harten, spitzen Gegenständen, da sie sonst beschädigt werden kann.

Die Bedientafel darf nicht mit Wasser, Benzin, Verdünner oder Scheuerpulver gereinigt werden.

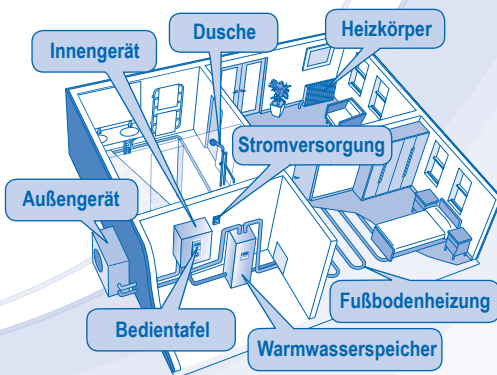
Warten oder reparieren Sie die Bedientafel nicht selbst. Wenden Sie sich an einen autorisierten Fachhändler, um Verletzungen und Beschädigungen zu vermeiden.



# BEDIENTAFEL

- Es kann sein, dass einige in dieser Anleitung beschriebenen Funktionen nicht auf Ihr Gerät zutreffen.
- Wenden Sie sich für weitere Informationen an Ihren Fachhändler.
- Die Tasten ,  und  werden im Normalbetrieb nicht benötigt.

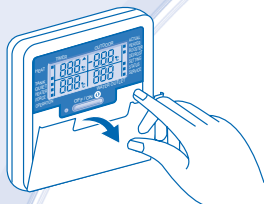

Zur Benutzung der Tastatur Abdeckung öffnen.

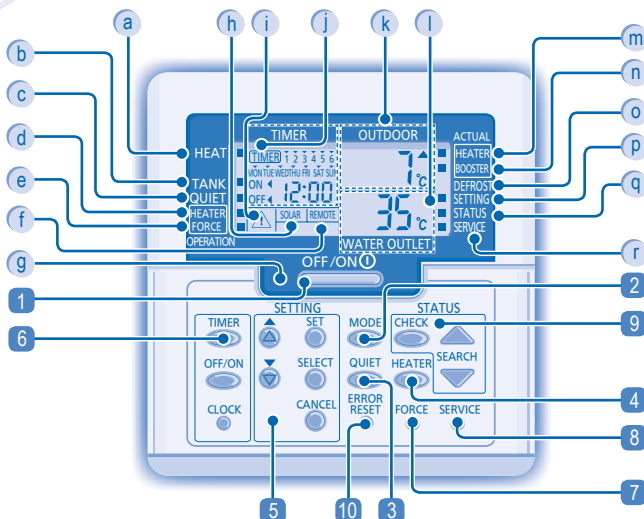

## ANZEIGE DER BEDIENTAFEL





- a** Anzeige Betriebsart Heizen (EIN/AUS)
- b** Anzeige Betriebsart Warmwasserspeicher
- c** Anzeige Betriebsart Flüsterbetrieb
- d** Anzeige Freigabe Zusatzheizung (EIN/AUS)
- e** Anzeige Anforderung Notheizbetrieb (EIN/AUS)
- f** Anzeige Raumthermostat angeschlossen
- g** Betriebs-LED
- h** Anzeige Solar
- i** Warnhinweis (Warmwasserspeichertemperatur über 60°C)
- j** Anzeige von Timereinstellung und Uhrzeit
- k** Anzeige der Außentemperatur
- l** Anzeige der Wasseraustrittstemperatur
- m** Betriebsanzeige Elektro-Zusatzheizung (EIN/AUS)
- n** Betriebsanzeige Warmwasser-Elektroheizung (EIN/AUS)
- o** Betriebsanzeige Abtattung (EIN/AUS)
- p** Anzeige Systemprogrammierung (EIN/AUS)
- q** Anzeige Systemstatus (EIN/AUS)
- r** Anzeige Servicebetrieb (EIN/AUS)

## TASTEN DER BEDIENTAFEL

- 1** Betriebstaste (EIN/AUS)
- 2** Betriebsartenwahltaete
- 3** Taste für Flüsterbetrieb
- 4** Taste für die Freigabe des Innengeräte-E-Heizstabs
- 5** Tasten zur Systemprogrammierung
- 6** Timer-Programmiertasten
- 7** Taste für Notheizbetrieb
- 8** Taste für Servicebetrieb
- 9** Systemstatustasten
- 10** Fehlerrückstelltaete

## VORBEREITUNG DER BEDIENTAFEL

### Einstellung von Wochentag und Uhrzeit

1. Drücken Sie .
2. Drücken Sie  bzw. , um den aktuellen Wochentag einzustellen.
3. Bestätigen Sie die Einstellung mit .
4. Wiederholen Sie die Schritte 2 und 3, um die aktuelle Uhrzeit einzugeben.

### Hinweise:

- Der aktuelle Wochentag und die Uhrzeit müssen eingestellt werden, wenn:
  - die Stromzufuhr zum ersten Mal eingeschaltet wird,
  - seit der letzten Unterbrechung der Stromzufuhr eine lange Zeit vergangen ist.
- Die eingestellte aktuelle Uhrzeit wird zur Basiszeit für alle Timerfunktionen.

## PROGRAMMIEREN VON SONDERFUNKTIONEN

- Nach der Installation können durch den Anwender Einstellungen vorgenommen werden. Die ursprünglichen Einstellungen bleiben solange erhalten, bis sie vom Anwender geändert werden.
- Die Bedientafel kann für unterschiedliche Systeme verwendet werden. Es kann daher sein, dass einige Funktionen nicht auf Ihr Gerät zutreffen.
- Achten Sie darauf, dass die Betriebs-LED vor dem Einstellen nicht leuchtet.

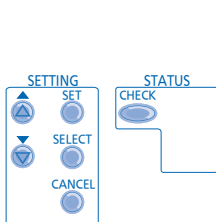

- Drücken Sie und gleichzeitig 5 Sekunden lang, um in den Programmiermodus der Sondereinstellungen zu gelangen. Die Anzeigen SETTING (Programmierung) und STATUS (Systemstatus) erscheinen.
- Drücken Sie bzw. , um die Funktionen zu durchlaufen.
- Drücken Sie , um in die Einstellung der jeweiligen Funktion zu gelangen.
- Drücken Sie bzw. , um die Funktion zu aktivieren (**YES**) oder zu deaktivieren (**NO**), oder um andere Einstellungen vorzunehmen.
- Bestätigen Sie die Einstellung mit .

Schritt	Anzeige der Bedientafel	Beschreibung
1	ro on con	Externer Raumthermostat (JA / NEIN) Einstellung, ob ein externer Raumthermostat angeschlossen ist.
2	HEATER CAP	Auswahl der Leistung der Elektro-Zusatzheizung des Innengeräts (3, 6 oder 9 kW) Verringerung der Leistung der Elektro-Zusatzheizung bei entsprechendem Minderbedarf. Die jeweiligen Optionen sind modellabhängig.
3	An t, FrE	Wasserfrostschutzfunktion (JA / NEIN) Aktivierung bzw. Deaktivierung der Frostschutzfunktion bei ausgeschaltetem Gerät.
4	TANK con	Anschluss eines Warmwasserspeichers (JA / NEIN) Einstellung, ob ein Warmwasserspeicher angeschlossen ist. Hinweis: Wenn „Anschluss eines Warmwasserspeichers“ auf „NEIN“ steht, werden die Schritte 5 bis 14 übersprungen.
5	SOLAR P-y	Solarvorrang (JA / NEIN) Einstellung des Vorrangs der Solaranlage für die Warmwassererwärmung.
6	HEAT P-y	Heizungsvorrang (JA / NEIN) Einstellung des Vorrangs der Heizung gegenüber der Warmwassererwärmung. Hinweis: Wenn „Heizungsvorrang“ auf „JA“ steht, werden die Schritte 7 und 8 übersprungen.
7	HEAT int	Betriebsdauer Heizperiode Einstellung der Zeitspanne des Heizbetriebs in der Betriebsart Heiz- und Warmwasserbetrieb (30 Min. bis 10 Std.).
8	TANK int	Aufwärmdauer Warmwassererwärmung Einstellung der Zeitspanne der Aufheizung des Warmwassers in der Betriebsart Heiz- und Warmwasserbetrieb (5 Min. bis 1 Std. 35 Min.).
9	BOOSTER htr	Funktion Warmwasser-Zusatzheizung (JA / NEIN) Aktivierung bzw. Deaktivierung der Warmwasser-Zusatzheizung. Hinweis: Wenn „Funktion Warmwasser-Zusatzheizung“ auf „NEIN“ steht, wird Schritt 10 übersprungen.
10	BOOSTER dly	Einschaltverzögerung des Warmwasser-E-Heizstabs Einstellung der Verzögerungsdauer bis zum Einschalten der Zusatzheizung des Warmwasserspeichers, wenn die Speichertemperatur nicht erreicht wird (20 Min. bis 1 Std. 35 Min.).

- Entnehmen Sie während der Entkeimung kein Warmwasser, da dies zu Verbrennungen oder Überhitzungen führen kann.
- Die Einstellungen der Entkeimungsfunktion müssen durch einen autorisierten Händler in Übereinstimmung mit den örtlichen Gesetzen und Richtlinien vorgenommen werden.

11	St rl Fun	Entkeimung (JA / NEIN) Einstellung einer eventuell erforderlichen Entkeimung des Warmwassers. Hinweis: Wenn „Entkeimung“ auf „NEIN“ steht, werden die Schritte 12 bis 14 übersprungen.
12	St r	Tag und Uhrzeit der Entkeimung Einstellung von Tag und Uhrzeit der einmal pro Woche durchzuführenden Entkeimung (auch bei ausgeschaltetem Gerät).
13	St rl bo i	Entkeimungstemperatur Einstellung der für die Entkeimung zu verwendenden Temperatur (40 bis 75 °C).
14	St r dPr	Entkeimungsdauer Einstellung der Zeitspanne, die erforderlich ist, um die zur Entkeimung erforderliche Speichertemperatur beizubehalten (5 Minuten bis 1 Stunde).



OFF / ON

## EIN- BZW. AUSSCHALTEN DES GERÄTS

- Wenn das Gerät eingeschaltet ist, leuchtet die Betriebs-LED, und auf dem Display werden die Wasseraustrittstemperatur und die Außentemperatur angezeigt.

MODE

## EINSTELLEN DER BETRIEBSART



- **HEIZBETRIEB (HEAT)**
  - Ein- bzw. Ausschalten der Heizkörper- bzw. Fußbodenheizung.
  - In dieser Betriebsart stellt das Außengerät Heizleistung für das Innengerät bereit.
- **HEIZ- UND WARMWASSERBETRIEB (HEAT + TANK)**
  - In dieser Betriebsart stellt das Außengerät Heizleistung für das Innengerät und den Warmwasserspeicher bereit.
  - Diese Betriebsart wird nicht genutzt, wenn kein Warmwasserspeicher installiert ist.
- **WARMWASSERBETRIEB (TANK)**
  - Ein- bzw. Ausschalten des Warmwasserspeicherbetriebs.
  - In dieser Betriebsart stellt das Außengerät Heizleistung für den Warmwasserspeicher bereit.

QUIET

## FLÜSTERBETRIEB

- In dieser Betriebsart wird der Schallpegel des Außengeräts verringert. Dies kann eine Verringerung der Heizleistung zur Folge haben.

HEATER

## FREIGABE DES E-HEIZSTABS DES INNENGERÄTS

- Der E-Heizstab stellt bei niedrigen Außentemperaturen eine zusätzliche Heizleistung zur Verfügung. Er kann nur für den Heizbetrieb des Innengeräts genutzt werden, wenn er zuvor durch Drücken dieser Taste freigegeben wurde.
- Der E-Heizstab wird automatisch zugeschaltet, wenn die programmierten Einstellungen dies erfordern.
- Um den E-Heizstab manuell zu deaktivieren, ist die entsprechende Taste erneut zu drücken.

STATUS



## ÜBERPRÜFEN DES SYSTEMSTATUS

1. Drücken Sie 5 Sekunden lang, um in den STATUS-Betrieb zu gelangen.
2. Drücken Sie bzw. , um die Rücklauftemperatur, die Speichertemperatur, die Verdichterfrequenz bzw. das Störungsprotokoll abzurufen.
  - Drücken Sie , um den STATUS-Betrieb zu verlassen.
  - Sobald der STATUS-Betrieb aufgerufen wird, erscheint die Anzeige STATUS auf dem Display.
  - Der STATUS-Betrieb kann nicht aufgerufen werden, solange die Anzeige SETTING erscheint.

Betriebsart

Temperaturanzeige

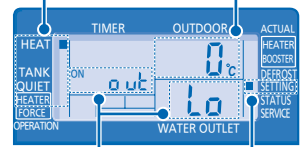

Parameter \* Anzeige SETTING (Programmierbetrieb)

1. Drücken Sie 5 Sekunden lang, um in den Programmierbetrieb (SETTING) zu gelangen. Die Anzeige SETTING erscheint.
2. Drücken Sie bzw. , um einen Parameter auszuwählen.
3. Nach Auswahl des Parameters drücken Sie , um den Parameter einstellen zu können.
4. Drücken Sie bzw. , um die gewünschte Temperatur einzustellen.
5. Drücken Sie erneut, um die Einstellung zu bestätigen.

- Wiederholen Sie die Schritte 2 bis 5, um andere Parameter einzustellen.

Betriebsart	Parameter *	Beschreibung
HEAT	o u t L o	Niedrige Außentemperatur (-15 bis 15 °C).
HEAT	o u t H i	Hohe Außentemperatur (-15 bis 15 °C).
HEAT	H 20 L o	Wasseraustritts-Solltemperatur für Heizbetrieb bei niedriger Außentemperatur (25 bis 55 °C).
HEAT	H 20 H i	Wasseraustritts-Solltemperatur für Heizbetrieb bei hoher Außentemperatur (25 bis 55 °C).

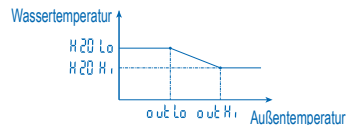

HEAT	OFF	Solltemperatur zum Abschalten des Heizbetriebs (Heizgrenztemperatur, 5 bis 35 °C).
HEATER	o u t o n	Außentemperatur zum Zuschalten des E-Heizstabs im Innengerät (-15 bis 20 °C).
TANK	S E t	Solltemperatur des Warmwasserspeichers (40 bis 75 °C).

## EINSTELLEN DER WASSERTEMPORATUR-SOLLWERTVERSCHIEBUNG

1. Drücken Sie weniger als 5 Sekunden lang.
2. Drücken Sie bzw. , um die Temperaturverschiebung einzustellen (-5 bis +5 °C).
3. Drücken Sie erneut, um die Einstellung zu bestätigen.

Hinweise:

- Drücken Sie oder warten Sie 30 Sekunden lang, um den Programmierbetrieb (SETTING) zu verlassen.
- Die Solltemperatur wird nach dem Bestätigen im System gespeichert.
- Der Programmierbetrieb (SETTING) kann nicht aufgerufen werden, solange die Anzeige SERVICE oder STATUS erscheint.

# EINSTELLEN DES WOCHENTIMERS

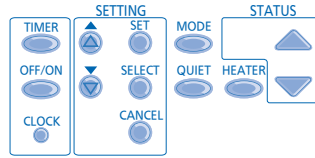

Funktion	Schritt
Aufrufen des Timers	Drücken Sie .
Einstellen von Datum und Uhrzeit	<ol style="list-style-type: none"> <li>1. Drücken Sie  bzw. , um den gewünschten Wochentag auszuwählen.</li> <li>2. Bestätigen Sie die Einstellung mit .</li> <li>3. Auf dem Display blinkt „1“. Drücken Sie , um das Programm 1 einzustellen.</li> <li>4. Drücken Sie , um den Einschalt- bzw. den Ausschalt-Timer auszuwählen.</li> <li>5. Drücken Sie  bzw. , um die gewünschte Uhrzeit einzustellen. Zusammen mit der Schaltzeit können Sie mit , ,  auch andere Betriebsarten und mit  und  die gewünschte Sollwertverschiebung einstellen.</li> <li>6. Drücken Sie , um Programm 1 zu bestätigen. Der ausgewählte Wochentag wird durch das Symbol  gekennzeichnet. • Nach 2 Sekunden wechselt die Anzeige zum nächsten Programm.</li> <li>7. Wiederholen Sie die Schritte 4 bis 7, um die Programme 2 bis 6 einzustellen. • Wenn während der Timereinstellung 30 Sekunden lang keine Taste gedrückt wird, oder wenn die Taste  gedrückt wird, wird die aktuelle Einstellung übernommen, und der Einstellvorgang ist beendet.</li> </ol>
Ändern oder Hinzufügen von Timerprogrammen	Wiederholen Sie die oben beschriebenen Schritte.
Deaktivieren des Timers	Drücken Sie , dann .
Aktivieren des Timers	Drücken Sie , dann .
Überprüfen des Timerprogramms	<ol style="list-style-type: none"> <li>1. Drücken Sie .</li> <li>2. Drücken Sie  bzw. , bis der gewünschte Wochentag angezeigt wird. Drücken Sie dann , um die Auswahl zu bestätigen.</li> <li>3. Drücken Sie  bzw. , um die eingestellten Programme zu überprüfen.</li> </ol>
Löschen von Timerprogrammen	<ol style="list-style-type: none"> <li>1. Drücken Sie .</li> <li>2. Drücken Sie  bzw. , bis der gewünschte Wochentag angezeigt wird. Drücken Sie dann , um die Auswahl zu bestätigen.</li> <li>3. Drücken Sie , um zur Programmeinstellung zu gelangen.</li> <li>4. Drücken Sie  bzw. , bis der gewünschte Wochentag angezeigt wird.</li> <li>5. Drücken Sie , um das Programm zu löschen.</li> </ol>

## Hinweise:

- Der Timer kann für jeden Wochentag (Montag bis Sonntag) mit sechs Programmen pro Tag eingestellt werden.
- Wenn das Gerät mit dem Einschalt-Timer eingeschaltet wird, wird es die Wassertemperatur gemäß der eingestellten Temperatur regulieren.
- Ein bestimmtes Timerprogramm kann pro Tag nur einmal eingestellt werden.
- Es können mehrere Tage mit den gleichen Timereinstellungen programmiert werden.
- Erhöhte Energieersparnis durch die Möglichkeit, pro Wochentag bis zu 6 Schaltvorgänge einzustellen.

# INNENGERÄT

- **Unterbrechen Sie vor dem Reinigen die Stromzufuhr.**

## REINIGUNGSANWEISUNGEN

- Verwenden Sie kein Benzin, Verdünner oder Scheuerpulver.
- Verwenden Sie nur Seife oder neutrale Haushaltsreiniger (pH-Wert ca. 7).
- Verwenden Sie kein Wasser, das über 40°C warm ist.

## HINWEIS

- Um eine optimale Leistung des Geräts zu gewährleisten, muss es in regelmäßigen Abständen gereinigt werden. Wenden Sie sich in diesem Fall an Ihren Fachhändler.

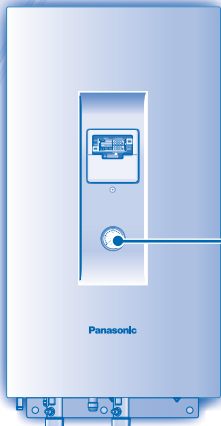

## MANOMETER FÜR WASSERDRUCK



- Nicht mit harten oder spitzen Gegenständen gegen die Glasabdeckung drücken oder schlagen, da diese dadurch beschädigt werden kann.



- Der Wasserdruck sollte in einem Bereich von 0,05 bis 0,3 MPa liegen (0,1 MPa = 1 bar).
- Wenn der Wasserdruck außerhalb dieses Bereiches liegt, wenden Sie sich an Ihren Fachhändler.

## INNENGERÄT UND BEDIENTAFEL

- Nicht direkt mit Wasser bespritzen.
- Wischen Sie das Gerät mit einem weichen, trockenen Tuch ab.

## EXTERNER WASSERFILTER

- Der externe Wasserfilter muss einmal pro Jahr gereinigt werden, da das System bei verstopftem Filter ausfallen kann. Wenden Sie sich hierzu an Ihren Fachhändler.

## AUSSENGERÄT

- Luftein- und -austrittsöffnungen nicht verschließen, da dies zu Leistungsverringerungen oder Ausfällen führen kann. Hindernisse sind zu entfernen, um die Luftzufuhr zu gewährleisten.
- Im Winter ist in der Nähe des Außengeräts liegender Schnee zu entfernen, damit die Luftein- und -austrittsöffnungen nicht verschlossen werden.

## INSPEKTION

- Um eine optimale Leistung des Geräts zu gewährleisten, müssen in regelmäßigen Abständen Inspektionen des Geräts, des externen Wasserfilters und der Verdrahtung durchgeführt werden. Diese Wartungsarbeiten sollten durch einen autorisierten Kundendienst durchgeführt werden.
- Stellen Sie sicher, dass die Luftein- und -austrittsöffnungen des Außengeräts frei gehalten werden.

## LÄNGERE BETRIEBSUNTERBRECHUNG

- Unterbrechen Sie die Stromversorgung.

## KRITERIEN FÜR DAS ABSCHALTEN DES GERÄTS

Unter den folgenden Umständen sollten Sie die STROMZUFUHR UNTERBRECHEN und sich an Ihren Fachhändler wenden:

- Ungewöhnliche Betriebsgeräusche.
- Wasser/Fremdkörper sind in die Bedientafel gelangt.
- Wasser tropft aus dem Innengerät.
- Der Sicherungsautomat löst häufig aus.
- Das Stromkabel wird ungewöhnlich warm.

# STÖRUNGSSUCHE

Die nachfolgend aufgeführten Symptome sind kein Anzeichen für eine Fehlfunktion.

SYMPTOM	MÖGLICHE URSACHE
Strömungsgeräusche während des Betriebs.	▶ • Durch das Gerät strömt Kältemittel.
Nach dem Neustart verzögert sich der Betrieb um einige Minuten.	▶ • Hierbei handelt es sich um einen Schutzmechanismus des Geräts.
Aus dem Außengerät tritt Wasser oder Dampf aus.	▶ • Auf den Rohren kann Wasser kondensieren oder verdunsten.
Aus dem Außengerät tritt im Heizbetrieb Dampf aus.	▶ • Dies kommt vor, wenn der Wärmetauscher des Außengeräts abgetaut wird.
Das Außengerät funktioniert nicht.	▶ • Wenn sich die Außentemperatur außerhalb des Betriebsbereiches befindet, leitet das Wärmepumpensystem Schutzfunktionen ein.
Die Luft/Wasser-Wärmepumpe schaltet sich aus.	▶ • Die Wärmepumpe wird durch eine Schutzmaßnahme abgeschaltet, wenn die Wasserrücklauftemperatur unter 18°C fällt. Zusätzlich wird die Elektro-Zusatzheizung eingeschaltet, solange die Wasserrücklauftemperatur unter 23°C liegt.
Das System heizt nicht richtig.	▶ • Wenn zum Heizen gleichzeitig eine Fußbodenheizung und Heizkörper eingesetzt werden, kann es vorkommen, dass die Warmwassertemperatur sinkt und die Heizwirkung von Fußbodenheizung oder Heizkörpern nachlässt. • Bei sehr geringen Außentemperaturen ist es möglich, dass die Heizleistung verringert ist. • Die Luftein- bzw. -austrittsöffnungen des Außengeräts können durch Schnee verschlossen sein. • Bei zu gering eingestellter Warmwasseraustrittstemperatur ist es möglich, dass die erforderliche Heizleistung nicht erreicht wird.
Das System wird nicht sofort warm.	▶ • Beim Einschalten der Wärmepumpe kann es systembedingt etwas dauern, bis das Wasser erwärmt ist.
Die Elektro-Zusatzheizung wird eingeschaltet, obwohl sie nicht aktiviert ist.	▶ • Dies ist eine Schutzmaßnahme, welche verhindert, dass der Wärmetauscher im Innengerät beschädigt wird.
Das Gerät geht automatisch in Betrieb, ohne dass eine Timereinstellung vorgenommen wurde.	▶ • Der Entkeimungstimer wurde eingestellt.

Überprüfen Sie folgende Punkte, bevor Sie sich an den Kundendienst wenden.

SYMPTOM	ZU ÜBERPRÜFEN
Das Gerät heizt nicht richtig.	▶ • Stellen Sie die Temperatur richtig ein. • Ist das Heizkörperventil geschlossen? • Stellen Sie sicher, dass die Luftein- und -austrittsöffnungen des Außengeräts frei sind.
Das Gerät arbeitet laut.	▶ • Kontrollieren Sie, ob das Gerät eventuell verkantet eingebaut wurde, oder ob die Abdeckung nicht richtig geschlossen ist.
Das Gerät funktioniert nicht.	▶ • Überprüfen Sie, ob der Sicherungsautomat ausgelöst hat.
Die Betriebs-LED leuchtet nicht, oder die Anzeige der Bedientafel ist leer.	▶ • Ist die Stromzufuhr unterbrochen oder der Strom ausgefallen?

Die Betriebs-LED blinkt, und auf der Anzeige der Bedientafel wird ein Fehlercode angezeigt.

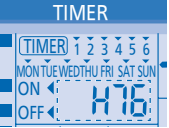

TIMER

4:16

MON TUE WED THU FRI SAT SUN

ON 4



OFF 476

- ▶ • Schalten Sie das Gerät aus und teilen Sie den Fehlercode Ihrem Fachhändler mit.
- ▶ • Sobald ein Fehlercode erscheint, wird die Timerfunktion deaktiviert.

## Taste für Notheizbetrieb

FORCE



- ▶ • Der Innengeräte-E-Heizstab kann bei einer Störung des Außengeräts als Notheizung verwendet werden. Drücken Sie , um den Notheizbetrieb einzuschalten.
- ▶ • Drücken Sie , um den Notheizbetrieb wieder auszuschalten.
- ▶ • Während des Notheizbetriebs sind keine anderen Operationen zulässig.

Grazie per aver acquistato un prodotto Panasonic

## INDICE

### PRECAUZIONI PER LA SICUREZZA

34~35

### PANNELLO DI CONTROLLO

36~39

### UNITÀ INTERNA

40

### SOLUZIONE DEI PROBLEMI

41

### INFORMAZIONI

74~76

## NOTA

le illustrazioni contenute in questo manuale sono riportate esclusivamente a scopo esplicativo e potrebbero differire dall'apparecchio vero e proprio. I contenuti del presente manuale sono soggetti a modifica senza preavviso e verranno aggiornati in base alle innovazioni future.

## CONDIZIONI OPERATIVE

Temperatura acqua in uscita (°C)		Interna
RISCALDAMENTO	Max.	55
	Min.	25

Temperatura ambiente (°C)		Esterna
RISCALDAMENTO	Max.	35
	Min.	-20

**AVVISO** : Quando la temperatura esterna non è ricompresa tra la gamma delle temperature di cui sopra, la capacità di riscaldare diminuirà sensibilmente e l'unità esterna può arrestarsi seguendo un comando di sicurezza. L'unità esterna si riavvierà automaticamente dopo un breve periodo nel quale la temperatura esterna sarà tornata nei limiti di funzionamento.

# PRECAUZIONI PER LA SICUREZZA

- La **pompa di calore Aria-acqua** Panasonic è un sistema split che consiste solo di un'unità interna e di una unità esterna. Questo sistema è progettato per essere in combinazione con l'unità Panasonic Tank. Nel caso non si usi una unità Panasonic Tank con il sistema **pompa di calore Aria-acqua** Panasonic, la Panasonic non può garantire né il corretto funzionamento né l'affidabilità del sistema.
- Questo manuale descrive come far funzionare il sistema a pompa di calore solo tra unità interna ed esterna.
- Per altre operazioni come serbatoio acqua, radiatore, termo-controllo esterno e sistema sotto-pavimento, vedere i manuali di funzionamento dei rispettivi produttori.

Per evitare lesioni personali, lesioni ad altri o danni alla proprietà, rispettare quanto segue.

In caso di uso scorretto dovuto alla mancata osservanza delle istruzioni, si possono provocare infortuni o danni di varia natura, la cui gravità è indicata dai seguenti simboli:



### AVVERTENZE

Questo simbolo indica un pericolo di morte o lesioni gravi.



### ATTENZIONE

Questo simbolo indica un rischio di lesioni o danni materiali.

Le istruzioni sono classificate in varie tipologie, contrassegnate dai seguenti simboli:



Questo simbolo indica un'azione **PROIBITA**.



Questi simboli indicano azioni **OBBLIGATORIE**.



## AVVERTENZE

### UNITÀ INTERNA E UNITÀ ESTERNA



L'uso di questo apparecchio non è destinato a persone con capacità fisiche, sensoriali o mentali ridotte (compresi i bambini), o mancanza di esperienza o competenza, a meno che non siano supervisionate o istruite sull'uso dell'apparecchio da una persona responsabile della loro sicurezza. Fare attenzione che i bambini non giochino con l'apparecchio.

Per la pulizia delle parti interne, la riparazione, l'installazione, la rimozione e la reinstallazione dell'unità, consultare un rivenditore autorizzato o uno specialista. L'installazione e la manipolazione sbagliate causeranno perdite, scosse o incendio.

Consultare un rivenditore autorizzato o uno specialista per l'uso del tipo di refrigerante specificato. L'uso di un refrigerante diverso da quello specificato potrebbe causare danni al prodotto, ustioni e lesioni, ecc.



Non installare l'unità in un ambiente con atmosfera potenzialmente esplosiva o infiammabile. La mancata esecuzione di ciò può causare un incendio.

Non inserire dita o altri oggetti nell'unità interna o esterna, in quanto i componenti rotanti possono provocare delle lesioni.



Non toccare l'unità esterna durante temporali con fulmini, ciò potrebbe provocare una scossa elettrica.



## AVVERTENZE

### UNITÀ INTERNA E UNITÀ ESTERNA



Non sedersi o camminare sull'unità, si può cadere in modo accidentale.



Non installare l'unità interna all'esterno. Essa è progettata solo per installazione interna.

### ALIMENTAZIONE



Per evitare surriscaldamento e incendio, non utilizzare un cavo modificato, un connettore, una prolunga o un cavo non specificato.



Per evitare surriscaldamento, incendio o shock elettrico:

- Non condividere la presa di corrente con altri apparecchi.
- Non utilizzare con mani bagnate.
- Non piegare eccessivamente il cavo di alimentazione elettrica.



Se il cavo di alimentazione è stato danneggiato, rivolgersi al produttore, ad un centro di assistenza autorizzato o ad un tecnico qualificato onde evitare rischi.

Questa unità è dotata di Residue Current Circuit Breaker (RCCB). Si consiglia fortemente di controllare il funzionamento di RCCB dopo l'installazione e periodicamente dopo assistenza o manutenzione da parte di un rivenditore autorizzato per assicurare che sia in buone condizioni. Altrimenti, potrebbero verificarsi scosse elettriche o incendi in caso di malfunzionamento.

Per evitare scosse o incendio, si raccomanda fortemente l'installazione di un interruttore differenziale (RCD).

Smettere di usare il prodotto quando si verifica un'anomalia/guasto e scollegare la spina dalla presa di corrente o portare l'interruttore o il salvavita su OFF.

(rischio di fumo/fiamme/scosse elettriche)

Esempi di anomalìa/guasto

- L'RCCB si spegne da solo.
  - Si avverte un odore di bruciato, rumore o vibrazione anormale quando si usa l'unità.
  - L'unità continua a perdere acqua calda.
- Contattare immediatamente il rivenditore locale per la manutenzione/riparazione.

Si raccomanda di indossare guanti durante riparazioni e manutenzioni per evitare rischi.



Il presente apparecchio deve avere la messa a terra per prevenire scosse o incendio.



Evitare scosse togliendo la corrente nei seguenti casi:

- Prima di pulire o eseguire la manutenzione.
- Inutilizzo prolungato dell'apparecchio.

Questo apparecchio è per usi multipli. Tutti i circuiti di alimentazione devono essere spenti prima di accedere a qualunque dei terminali dell'unità interna per evitare shock elettrici, incendi o lesioni mortali.



## ATTENZIONE

### UNITÀ INTERNA E UNITÀ ESTERNA



Non lavare l'unità interna con acqua, benzene, diluenti o prodotti pulenti aggressivi.

Non installare l'unità vicino ad apparecchiature a combustibile o in bagno. Altrimenti, potrebbe causare scosse elettriche o incendi.

Non toccare il tubo di scarico dell'acqua dell'unità interna durante il funzionamento.

Non mettere nulla sopra o sotto l'unità.

Non toccare l'aletta in alluminio affilata, parti affilate possono causare delle lesioni.



Non usare l'impianto durante la sterilizzazione, onde evitare bruciature o calore eccessivo durante la doccia.



Assicurarsi che il tubo di scarico sia collegato correttamente. Altrimenti, potrebbe verificarsi una fuoriuscita.

Quando l'apparecchio è stato utilizzato per un lungo periodo, assicurarsi che la struttura di sostegno installata non sia deteriorata, in modo da evitare la caduta dell'unità.

Le impostazioni del campo della funzione di sterilizzazione devono essere configurate dal rivenditore autorizzato in base alle leggi e normative locali.

### PANNELLO DI CONTROLLO



Non far bagnare il pannello di controllo. Altrimenti, potrebbe causare scosse elettriche o incendi.

Non premere il pulsanti del pannello di controllo con oggetti duri e appuntiti. In caso contrario può danneggiare l'unità.

Non lavare il pannello di controllo con acqua, benzene, solventi o polveri abrasive.

Non ispezionare né fare riparazioni al pannello di controllo da soli. Consultare il rivenditore autorizzato. Altrimenti si possono causare lesioni per un errato trattamento.

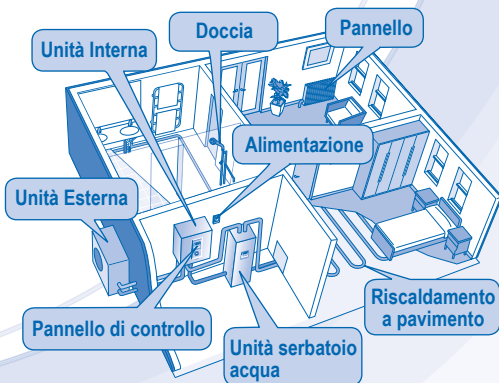

# PANNELLO DI CONTROLLO

- Alcune funzioni descritte in questo manuale potrebbero non applicarsi all'unità dell'utente.
- Consultare il rivenditore autorizzato più vicino per ulteriori informazioni.
- Per funzionamento normale, i tasti **ERROR RESET**, **FORCE** e **SERVICE** non sono in uso.

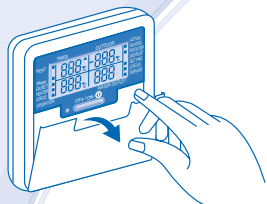

Aprire il coperchio per le selezioni dei tasti.

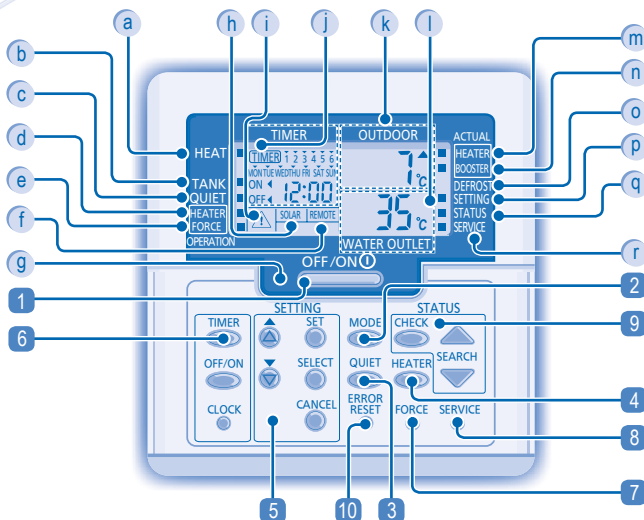

## DISPLAY DEL PANNELLO DI CONTROLLO

- a Indicatore OFF/ON modalità riscaldamento
- b Indicatore modalità serbatoio
- c Indicatore modalità silenziosa
- d Indicatore attivazione/disattivazione richiesta riscaldamento di riserva
- e Indicatore OFF/ON richiesta riscaldamento forzato
- f Visualizzazione termo-controllo esterno connesso
- g LED di funzionamento
- h Pannello solare
- i Indicatore di attenzione (temperatura del serbatoio superiore a 60°C)
- j Visualizzazione impostazioni timer/orologio
- k Visualizzazione temperatura ambiente esterno
- l Visualizzazione temperatura uscita acqua
- m Indicatore (OFF/ON) riscaldatore di riserva attivo
- n Indicatore (OFF/ON) riscaldatore ausiliario attivo
- o Indicatore OFF/ON funzionamento sbrinamento sistema
- p Indicatore OFF/ON modalità impostazione sistema
- q Indicatore OFF/ON modalità controllo stato del sistema
- r Indicatore OFF/ON modalità di servizio sistema

## TASTO DEL PANNELLO DI CONTROLLO

- 1 Tasto OFF/ON
- 2 Tasto modalità funzionamento
- 3 Tasto funzionamento a potenza bassa
- 4 Tasto attivazione riscaldatore di riserva unità interna
- 5 Tasti modalità impostazione del sistema
- 6 Tasto Gruppo impostazione timer
- 7 Tasto modalità riscaldamento forzato
- 8 Tasto modalità di servizio sistema
- 9 Tasti modalità controllo stato del sistema
- 10 Tasto di resettaggio errori

## PREPARAZIONE PANNELLO DI CONTROLLO

### Impostazione del giorno e dell'ora correnti

1. Premere **CLOCK**.
2. Premere **▲** o **▼** per IMPOSTARE il giorno corrente.
3. Premere **SET** per confermare.
4. Ripetere i punti 2 e 3 per impostare l'ora corrente.

### Note:

- Il giorno e l'ora correnti devono essere impostati quando:
  - L'apparecchio viene acceso per la prima volta.
  - Quando è passato molto tempo dall'ultima accensione.
- L'ora corrente impostata sarà quella standard per tutte le operazioni con timer.



## IMPOSTAZIONE FUNZIONI SPECIALI

- Dopo l'installazione iniziale, è possibile regolarle manualmente le impostazioni. Le impostazioni iniziali restano attive fino a che l'utente non le modifica.
- Il pannello di controllo può essere usato per installazioni multiple. Alcune funzioni potrebbero non applicarsi all'unità dell'utente.
- Prima dell'impostazione, assicurarsi che il LED di funzionamento sia OFF.

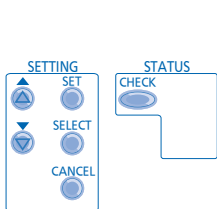

1. Premere **SET** e **CHECK** simultaneamente per 5 secondi per entrare nella modalità impostazioni speciali. L'indicatore "IMPOSTAZIONI" e "STATO" è attivo.
2. Premere **SETTING** o **SELECT** per navigare tra le funzioni.
3. Premere **SELECT** per accedere alla funzione.
4. Premere **SETTING** o **SELECT** per attivare **SÌ** o disattivare **NO** la funzione o per impostare altre opzioni.
5. Premere **SET** per confermare.

Impostazione	Display del pannello di controllo	Descrizione
1	ro on con	Termo-controllo esterno (SÌ / NO) Per impostare la connessione del termo-controllo esterno.
2	HEATER CAP	Selezione capacità riscaldatore di riserva unità interna (3kW / 6kW / 9kW) Per ridurre la potenza del riscaldatore qualora non necessaria. Le opzioni variano in base al modello.
3	Ant. FrE	Funzione anticongelamento dell'impianto idraulico (SÌ / NO) Per attivare o disattivare la funzione anticongelamento dell'impianto idraulico quando l'unità è OFF.
4	TANK con	Connessione serbatoio (SÌ / NO) Per impostare la connessione al serbatoio. Nota: Se la selezione "Collegamento serbatoio" è su "NO", le impostazioni 5 ~ 14 vengono saltate.
5	SOLAR PrY	Priorità solare (SÌ / NO) Consente di selezionare l'uso solare per il riscaldamento del serbatoio d'acqua.
6	HEAT PrY	Priorità riscaldamento (SÌ / NO) Per scegliere il riscaldamento della stanza come priorità durante la modalità HEAT (CALDO) + TANK (SERBATOIO). Nota: Se la selezione "Priorità riscaldamento" è su "SÌ", le impostazioni 7 ~ 8 vengono saltate.
7	HEAT int	Impostazione intervallo funzionamento riscaldatore Per impostare il timer per la modalità Heat (Caldo) durante la modalità HEAT (CALDO) + TANK (SERBATOIO) (0,5 ore ~ 10 ore).
8	TANK int	Impostazione intervallo riscaldamento serbatoio Per impostare il timer per il serbatoio durante la modalità RISCALDAMENTO + SERBATOIO (5 minuti ~ 1 ora 35 minuti).
9	BOOSTER htr	Funzione riscaldatore ausiliario (SÌ / NO) Per attivare o disattivare la funzione riscaldatore ausiliario serbatoio. Nota: Se la selezione "Funzione riscaldatore ausiliario" è su "NO", l'impostazione 10 viene saltata.
10	BOOSTER dLy	Impostazione ritardo di tempo riscaldatore ausiliario Per impostare il timer di ritardo del riscaldatore ausiliario su ON se non si raggiunge la temperatura del serbatoio dell'acqua (20 minuti ~ 1 ora 35 minuti).

- Non usare l'impianto durante la sterilizzazione, onde evitare bruciaciture o calore eccessivo durante la doccia.
- Le impostazioni del campo della funzione di sterilizzazione devono essere configurate dal rivenditore autorizzato in base alle leggi e normative locali.

11	St rl Fun	Sterilizzazione (SÌ / NO) Per impostare la sterilizzazione, se necessario. Nota: Se la selezione "Sterilizzazione" è su "NO", le impostazioni 12 ~ 14 vengono saltate.
12	Str	Impostazione giorno e ora sterilizzazione Per impostare il timer per la sterilizzazione (solo una volta alla settimana, funziona anche in condizione di standby).
13	St rl bo i	Impostazione temperatura sterilizzazione Per impostare la temperatura per la funzione sterilizzazione (40°C ~ 75°C).
14	Str op r	Tempo sterilizzazione continua Per impostare il timer per mantenere la temperatura di riscaldamento per completare la funzione sterilizzazione (5 minuti ~ 1 ora).

## FUNZIONAMENTO DI BASE



### PER ACCENDERE O SPEGNERE L'UNITÀ

- Quando l'unità è attiva, il LED di funzionamento si accende e reale temperatura di uscita dell'acqua e temperatura ambiente esterna sono visualizzate sul display del pannello di controllo.



### PER SELEZIONARE LA MODALITÀ OPERATIVA



#### MODALITÀ RISCALDAMENTO

- Per attivare o disattivare il funzionamento del riscaldamento a pannello/pavimento.
- In questa modalità, l'unità esterna fornisce la capacità di riscaldamento all'unità interna.

#### MODALITÀ RISCALDAMENTO + SERBATOIO

- In questa modalità, l'unità esterna fornisce la capacità di riscaldamento al serbatoio di igienizzazione e all'unità interna.
- Questa operazione non si usa se il serbatoio dell'acqua di igienizzazione non è installato.

#### MODALITÀ SERBATOIO

- Per attivare o disattivare il funzionamento del serbatoio di igienizzazione.
- In questa modalità, l'unità esterna fornisce la capacità di riscaldamento al serbatoio di igienizzazione.



### PER GODERE DI UN AMBIENTE TRANQUILLO

- Questa operazione riduce il rumore dell'unità esterna. Questa condizione potrebbe diminuire la capacità di riscaldamento.



### PER ATTIVARE IL RISCALDATORE DI RISERVA

- Il riscaldatore di riserva assicura capacità di riscaldamento extra in caso di temperatura esterna fredda e può essere attivato solo in funzionamento modalità riscaldamento per l'unità interna se attivato premendo questo tasto.
- Il riscaldatore di riserva si attiva automaticamente quando sono rispettate le condizioni di impostazione.
- Per disattivare manualmente il funzionamento del riscaldatore, premere nuovamente il tasto corrispondente.



### MODALITÀ CONTROLLO STATO DEL SISTEMA

- Premere per 5 secondi per entrare in modalità STATO.
- Premere o per verificare la temperatura di ingresso dell'acqua, la temperatura del serbatoio, la frequenza di funzionamento del compressore e la cronologia degli errori.



- Premere per uscire dalla modalità STATO.
- Quando si entra nella modalità STATO, l'indicatore "STATO" è ON.
- La modalità "STATO" non può essere attivata quando l'indicatore "IMPOSTAZIONI" è ON.

## FUNZIONAMENTO AVANZATO

- Si consiglia vivamente di contattare il rivenditore autorizzato più vicino per modificare l'intervallo di temperatura dell'acqua.
- L'uso del pannello di controllo potrebbe impostare l'intervallo di temperatura per la temperatura dell'uscita dell'acqua e per la temperatura ambiente esterna.

### MODALITÀ IMPOSTAZIONE SISTEMA

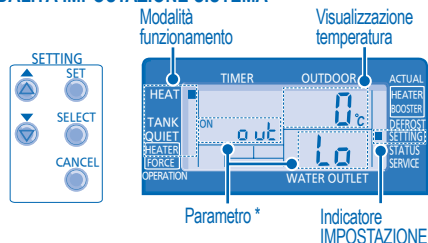

- Premere per 5 secondi per entrare in modalità IMPOSTAZIONI. L'indicatore "IMPOSTAZIONI" è ON.
  - Premere o per scegliere un parametro.
  - Dopo aver selezionato il parametro desiderato, premere per entrare.
  - Premere o per impostare la temperatura desiderata.
  - Premere di nuovo per confermare l'impostazione.
- Ripetere le fasi da 2 a 5 per impostare altri parametri.

#### Modalità funzionamento Parametro \* Descrizione

HEAT		Temperatura ambiente esterno bassa (-15°C ~ 15°C).
HEAT		Temperatura ambiente esterno alta (-15°C ~ 15°C).
HEAT		Temperatura uscita acqua impostata a temperatura ambiente esterna bassa (25°C ~ 55°C).
HEAT		Temperatura uscita acqua impostata a temperatura ambiente esterna alta (25°C ~ 55°C).

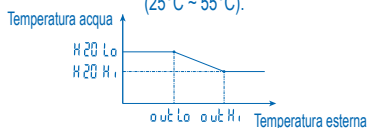

HEAT	OFF	Impostare la temperatura per disattivare il funzionamento riscaldamento (5°C ~ 35°C).
HEATER		Temperatura ambiente esterna impostata per attivare il funzionamento del riscaldatore (-15°C ~ 20°C).
TANK		Temperatura impostata serbatoio di igienizzazione (40°C ~ 75°C).

### IMPOSTAZIONE VARIAZIONE TERMICA DELLA TEMPERATURA DELL'ACQUA

- Premere entro 5 secondi.
- Ripetere i punti da 3 a 5 per impostare la variazione di temperatura desiderata (-5°C ~ 5°C).

Note:

- Premere o attendere 30 secondi per uscire dalla modalità IMPOSTAZIONI.
- Le impostazioni di temperatura saranno memorizzate nel sistema una volta confermate.
- La modalità "IMPOSTAZIONI" non può essere attivata quando l'indicatore "SERVIZIO" e "STATO" sono ON.

## IMPOSTAZIONE TIMER SETTIMANALE

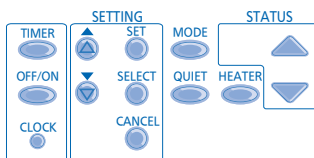

### Funzione

### Incremento

Accesso alla modalità timer

Premere .

Impostare giorno e ora

1. Premere o per scegliere il giorno desiderato.
2. Premere per confermare.
3. "1" lampeggerà, premere per impostare il programma 1.
4. Premere per selezionare timer ON o OFF.
5. Premere o per scegliere l'ora desiderata.

Con il timer è possibile impostare , , e la variazione di temperatura desiderata .

6. Premere per confermare il programma 1. Il giorno selezionato sarà evidenziato con .
  - Dopo 2 secondi, il display passerà al programma successivo.
7. Ripetere i punti dal 4 al 7 per impostare i programmi dal 2 al 6.
  - Durante l'impostazione del timer, se non si preme alcun tasto entro 30 secondi o se si preme , sarà confermata l'impostazione di quel momento e la procedura di configurazione del timer termina.

Aggiunta / modifica del timer

Ripetere i punti precedenti.

Disattivazione timer

Premere , poi .

Attivazione timer

Premere , poi .

Controllo del timer

1. Premere .
2. Premere o fino a che non viene visualizzato il giorno desiderato, premere per confermare la selezione.
3. Premere o per controllare i programmi impostati.

Annullamento timer

1. Premere .
2. Premere o fino a che non viene visualizzato il giorno desiderato, premere per confermare la selezione.
3. Premere per accedere all'impostazione del programma.
4. Premere o fino a quando non viene mostrato il programma desiderato.
5. Premere per annullare il programma.

### Note:

- È possibile impostare il timer per ogni giorno della settimana (da lunedì a domenica) con 6 programmi giornalieri.
- Quando l'unità è accesa con ON TIMER, utilizzerà la temperatura impostata in precedenza per controllare la temperatura di uscita dell'acqua.
- Lo stesso programma per il timer non può essere impostato nello stesso giorno.
- È inoltre possibile selezionare giorni collettivi con la medesima impostazione di timer.
- Favorisce il risparmio energetico impostando fino a 6 programmi per ciascun dato giorno.

# UNITÀ INTERNA

- **Spegnere l'apparecchio prima di pulirlo.**

## ISTRUZIONI PER LA PULIZIA

- Non lavare l'apparecchio con benzene, solventi o polveri abrasive.
- Impiegare esclusivamente saponi o detersivi neutri per la casa ( $\approx$  pH7).
- Non usare acqua ad una temperatura superiore a 40°C.

## SUGGERIMENTI

- Per assicurare una performance ottimale dell'unità, pulizia e manutenzione devono essere eseguite a intervalli regolari. Consultare un rinventore autorizzato.

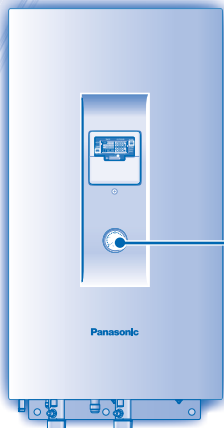

## MANOMETRO DI PRESSIONE DELL'ACQUA.



• Non premere o colpire il coperchio di vetro con oggetti duri e appuntiti. Questo può danneggiare l'unità.



- Assicurarsi che la pressione dell'acqua sia tra 0,05 e 0,3 MPa (0,1 MPa = 1 bar).
- Nel caso la pressione dell'acqua sia fuori da questo intervallo, consultare un rivenditore autorizzato.

## UNITÀ INTERNA E PANNELLO DI CONTROLLO

- Non spruzzare acqua direttamente.
- Asciugare l'apparecchio con un panno morbido e asciutto.

## FILTRO ESTERNO

- Pulire il filtro esterno almeno una volta all'anno. In caso contrario, si potrebbe otturare, con conseguenti problemi all'impianto. Rivolgersi a un rivenditore autorizzato.

## UNITÀ ESTERNA

- Non ostruire le bocchette di ingresso e uscita dell'aria perché ciò potrebbe causare prestazioni scadenti o guasti. Rimuovere gli ostacoli per assicurare la ventilazione.
- In inverno, eliminare la neve dall'unità esterna in modo che non copra le bocchette di ingresso e uscita dell'aria.

## ISPEZIONE

- Per garantire un funzionamento ottimale dell'unità, svolgere regolarmente controlli stagionali dell'unità, del filtro esterno e del cablaggio in loco. Tali operazioni devono essere svolte da un rivenditore autorizzato.
- Eliminare le eventuali ostruzioni alle bocchette di ingresso ed uscita dell'aria dell'unità esterna.

## PRIMA DI LUNGI PERIODI DI INATTIVITÀ

- Spegnere l'apparecchio.

## FUNZIONAMENTO ANOMALO

TOGLIERE LA CORRENTE, quindi consultare un rivenditore autorizzato in base alle seguenti condizioni:

- Durante il funzionamento si sentono rumori anomali.
- Penetrazione di acqua o di corpi estranei nel pannello di controllo.
- L'unità interna perde acqua.
- L'interruttore salvavita scatta frequentemente.
- Il cavo di alimentazione su surriscalda in modo anomalo.

# SOLUZIONE DEI PROBLEMI

## Le condizioni seguenti indicano un guasto.

CONDIZIONE	CAUSA
Fruscii durante il funzionamento.	► • Flusso del refrigerante all'interno dell'unità.
L'operazione è ritardata di qualche minuto dopo il riavvio.	► • Il ritardo è una protezione del compressore dell'apparecchio.
Dall'unità esterna fuoriesce acqua/vapore.	► • Condensa o evaporazione nei condotti.
Dall'unità esterna fuoriesce del vapore durante la modalità di riscaldamento.	► • Ciò è dovuto al fatto che l'operazione di sbrinamento si verifica sullo scambiatore di calore.
L'unità esterna non funziona.	► • Quando la temperatura esterna è fuori dall'intervallo di funzionamento, il sistema a pompa di calore entra in controllo di protezione.
Il funzionamento dell'impianto pompa di calore aria-acqua si arresterà.	► • Il sistema pompa di calore attiva il comando di sicurezza. Il compressore si arresta se la temperatura d'ingresso dell'acqua è inferiore a 18°C; e l'alimentazione del riscaldatore di riserva si accende se la temperatura d'ingresso dell'acqua è inferiore a 23°C.
Il sistema ha difficoltà a scaldarsi.	► • Quando l'unità interna è in funzione con il riscaldamento a pavimento o quello a pannello contemporaneamente, questo può far sì che la temperatura dell'acqua calda sia più bassa e si indebolisca il riscaldamento a pavimento o quello a pannello.
	► • Quando la temperatura esterna è bassa, può essere difficile riscaldare.
	► • C'è un cumulo di neve che blocca l'uscita di scarico o l'ingresso dell'unità esterna.
	► • Quando la temperatura dell'acqua in uscita è impostata bassa, può essere difficile riscaldare.
Il sistema non si scalda subito.	► • A causa della natura del sistema a pompa di calore, può volerci del tempo per riscaldare l'acqua se l'unità parte a freddo.
Il riscaldatore di riserva SI ACCENDE automaticamente se non è attivato.	► • L'ACCENSIONE del riscaldatore di riserva è una protezione dello scambiatore di calore dell'unità interna.
Il funzionamento si avvia automaticamente anche senza il timer ON.	► • Timer di sterilizzazione impostato.

## Eseguire i controlli seguenti prima di rivolgersi all'assistenza.

CONDIZIONE	CONTROLLARE
La modalità di riscaldamento non funziona in maniera efficiente.	► • Impostare la temperatura corretta.
	► • La valvola del riscaldatore a pannello potrebbe essere chiusa.
	► • Eliminare le eventuali ostruzioni alle bocchette di ingresso ed uscita dell'aria dell'unità esterna.
Rumore durante il funzionamento.	► • Verificare se l'unità è stata installata in posizione inclinata o se la copertura non è stata chiusa correttamente.
L'apparecchio non funziona.	► • Verificare se è sì è attivato l'interruttore di circuito.
Il LED di funzionamento non si accende o il pannello di controllo è bianco.	► • L'apparecchio è spento o c'è una mancanza di energia elettrica.

## Il LED di funzionamento lampeggia e compare un codice di errore sul display del pannello di controllo.

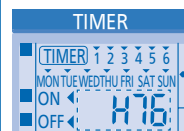



- Spegnere l'unità e mostrare il codice di errore al rivenditore autorizzato.
- Annullamento funzionamento con timer se si presenta un codice errore.

## Tasto modalità riscaldamento forzato

FORCE



- In caso di guasto al sistema della pompa di calore aria - acqua, il riscaldatore di riserva può essere usato per riscaldare l'acqua. Premere  per accendere il riscaldatore di riserva.
- Premere  per arrestare il funzionamento riscaldamento forzato.
- In modalità riscaldamento forzato non è consentita alcun'altra operazione.

Hartelijk dank voor het aanschaffen van een Panasonic-product

## INHOUDSOPGAVE

### VEILIGHEIDSMATREGELEN

42~43

### BEDIENING

44~47

### BINNENUNIT

48

### PROBLEMEN OPLOSSEN

49

### INFORMATIE

74~76

## OPMERKING

De afbeeldingen in deze handleiding zijn alleen bedoeld als toelichting en kunnen afwijken van het daadwerkelijke uiterlijk van het apparaat. Deze handleiding kan zonder voorafgaande kennisgeving worden gewijzigd ter verbetering.

## GEBRUIKSONSTANDIGHEDE

Wateruitlaattemperatuur (°C)		Binnen
VERWARMEN	Max.	55
	Min.	25

Omgevingstemperatuur (°C)		Buiten
VERWARMEN	Max.	35
	Min.	-20

**OPMERKING :** Wanneer de buitentemperatuur buiten het hierboven vermelde temperatuurbereik ligt, zal de verwarmingscapaciteit aanzienlijk afnemen en zal de buiten-unit door een beveiligingsvoorziening misschien niet meer functioneren. Het buitendeel zal weer automatisch opstarten indien de buitentemperatuur weer binnen de limiet ligt.

# VEILIGHEIDSMATREGELEN

- Panasonic **Air-to-Water Warmtepomp** is een gesplitst systeem dat alleen bestaat uit een binnen-unit en een buiten-unit. Dit systeem is ontworpen voor gebruik in combinatie met Panasonic Tank Unit. In het geval dat een Tank Unit van een ander merk dan Panasonic wordt gebruikt met het Panasonic **Air-to-Water Warmtepomp Systeem**, kan Panasonic niet de goede werking en ook niet de betrouwbaarheid van het systeem garanderen.
- In deze handleiding wordt beschreven hoe het warmtepomp-systeem bij gebruik tussen alleen de binnen- en buiten-unit moet worden bediend.
- Raadpleeg voor andere functies zoals die voor de watertank, radiator, externe thermocontroller en het systeem onder de vloer de bedieningshandleiding van de betreffende fabrikant.

Houd u aan de volgende instructies zodat persoonlijk letsel, bij u of bij iemand anders, of materiële schade wordt voorkomen.

Onjuiste bediening wegens het niet opvolgen van de instructies kan leiden tot letsel of schade, waarvan de ernst wordt geclassificeerd zoals hieronder is aangegeven:



### WAARSCHUWING

Met dit teken wordt u gewaarschuwd voor de dood of ernstig letsel.



### OPGEPAST

Met dit teken wordt u gewaarschuwd voor letsel of schade aan eigendommen.

De op te volgen instructies worden aangeduid met de volgende symbolen:



Dit symbool verwijst naar een handeling die **VERBODEN** is.



Deze symbolen verwijzen naar handelingen die **VERPLICHT** zijn.



### WAARSCHUWING

## BINNENUNIT EN BUITENUNIT



Dit apparaat is niet bestemd voor gebruik door personen (kinderen inbegrepen) met verminderde fysieke, sensorische of mentale capaciteiten, of zonder ervaring of kennis, tenzij onder toezicht van of na instructie door een persoon die voor hun veiligheid verantwoordelijk is. Pas op, dat kinderen niet met het apparaat spelen.

Vraag advies aan een geautoriseerde dealer of gespecialiseerde vakman, wanneer de unit schoongemaakt, gerepareerd, geïnstalleerd, verwijderd of opnieuw geïnstalleerd moet worden. Onjuiste installatie en behandeling zal lekkage, een elektrische schok of brand tot gevolg hebben.

Vraag een officiële dealer of specialist advies over het gebruik van een bepaald type koelmiddel. Het gebruik van een ander koelmiddel dan wordt opgegeven kan leiden tot beschadiging van het product, openbarsten van leidingen en letsel, enz.



Installeer de unit niet in een ruimte waar explosie- of brandgevaar kan ontstaan. Houdt u zich niet aan deze instructie, dan kan dat brand tot gevolg hebben.

Pas op, dat uw vingers of andere voorwerpen niet in het de interne of externe unit komen, daar door de draaiende delen letsel veroorzaakt kan worden.



Raak de buitenunit niet aan tijdens onweer, het zou kunnen leiden tot een elektrische schok.



## WAARSCHUWING

### BINNENUNIT EN BUITENUNIT



Ga niet op het apparaat zitten of staan, omdat u per ongeluk zou kunnen vallen.



Installeer de binnen-unit niet buiten. Deze unit is uitsluitend ontworpen voor installatie binnen.

### STROOM TOEVOER



Vorkom oververhitting of brand, gebruik geen snoer waarin wijzigingen zijn aangebracht of dat uit meerdere stukken is samengesteld of een verlengsnoer of een snoer van onbekende herkomst.



Om oververhitting, brand of elektrische schokken te voorkomen:

- Sluit geen andere apparaten aan op hetzelfde stopcontact.
- Bedien het apparaat niet met natte handen.
- Laat geen knikken in het stroomsnoer komen.



Indien het netsnoer beschadigd is, moet het worden vervangen door de fabrikant, een servicevertegenwoordiger van de fabrikant of een gelijkwaardig gekwalificeerd persoon om een mogelijk gevaar te voorkomen.

Deze unit is voorzien van een aardlekschakelaar. U wordt ten zeerste aanbevolen de werking van de aardlekschakelaar na de installatie en periodiek na het uitvoeren van service- of onderhoudswerkzaamheden te laten controleren door een officiële dealer, zodat is gewaarborgd dat de schakelaar in goede staat is. Anders zal deze mogelijk in het geval van een storing de oorzaak zijn van een elektrische schok of brand.

U wordt ten zeerste geadviseerd de apparatuur ter plaatse te installeren met een aardlekschakelaar of reststroomonderbreker zodat een elektrische schok of brand wordt voorkomen.

Stop met het gebruiken van het product, wanneer er een abnormaliteit/storing optreedt en haal de stekker uit het stopcontact of schakel de stroomschakelaar en de circuitbreker uit.

(Risico op rook/brand/elektrische schok)

Voorbeelden van abnormaliteit/storing

- De RCCB schakelt uit zichzelf uit.
- Men merkt een brandlucht, abnormaal geluid of trillingsgeluid, als de eenheid in gebruik is.
- Er blijft heet water uit de eenheid komen.

Neem onmiddellijk contact op met uw plaatselijke leverancier voor onderhoud/repairatie.

U wordt geadviseerd handschoenen te dragen tijdens het uitvoeren van service- en onderhoudswerk zodat de risico's worden voorkomen.



Deze apparatuur moet worden geaard om te voorkomen dat er een elektrische schok of brand ontstaat.



U kunt een elektrische schok voorkomen door het apparaat uit te schakelen:

- Voordat de apparatuur wordt gereinigd of nagezien.
- Wanneer de apparatuur lange tijd niet wordt gebruikt.

Dit toestel heeft meerdere toepassingen. Alle circuits voor stroomvoorziening moeten zijn uitgeschakeld voordat u werkzaamheden verricht aan één van de aansluitingen in de binnen-unit, zodat een elektrische schok, brandwonden of dodelijk letsel worden voorkomen.



## OPGEPAST

### BINNENUNIT EN BUITENUNIT



Maak de binnenunit niet schoon met water, wasbenzine, ververfverdunder of schuurpoeder.

Installeer de unit niet dicht bij brandgevaarlijke apparatuur of in een badkamer. Anders zal de unit mogelijk de oorzaak zijn van een elektrische schok of van brand.

Raak wanneer de binnen unit in bedrijf is de warmwater leiding niet aan.

Plaats niets boven op de unit of onder de unit.

Raak de scherpe aluminiumvin niet aan; scherpe delen kunnen blessures veroorzaken.



Gebruik het systeem niet tijdens sterilisatie om te voorkomen dat men tijdens een douche verbrandt of te warm wordt.



Controleer dat de afvoerpip goed is aangesloten. Is dat niet het geval, dan kan zich lekkage voordoen.

Controleer, wanneer u de apparatuur lange tijd hebt gebruikt, dat het installatiereg nog in goede staat is, zodat u er zeker van kunt zijn dat de unit niet kan vallen.

De veldinstellingen voor de sterilisatiefunctie moeten door de geautoriseerde dealer worden geconfigureerd in overeenstemming met ter plaatse geldende wetten en voorschriften.

### CONTROLEPANEEL



Laat het controlepaneel niet nat worden. Anders zal de unit mogelijk de oorzaak zijn van een elektrische schok of van brand.

Druk niet met harde, puntige voorwerpen op de knoppen van het controlepaneel. Anders zou de unit beschadigd kunnen raken.

Reinig het controlepaneel niet met water, wasbenzine, ververfverdunder of een schuurmiddel.

Voer niet zelf de inspectie en het servicewerk van het controlepaneel uit. Vraag de officiële dealer advies. U zou zich kunnen bezeren als u iets verkeerd doet.

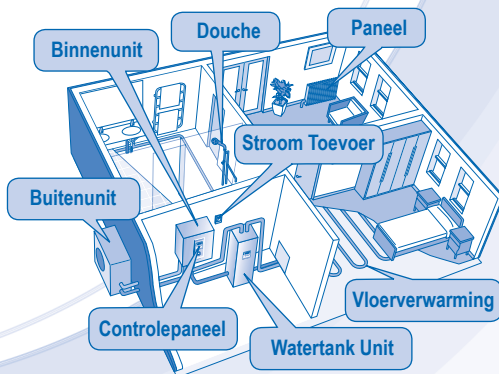



# BEDIENING

- De beschrijving in deze handleiding van sommige functies geldt misschien niet voor uw unit.
- Neem contact op met de officiële dealers bij u in de buurt voor nadere informatie.
- Voor de normale bedrijfsstand zijn de knoppen ,  en  niet in gebruik.

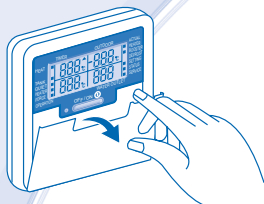

Open klep voor selectie van knoppen.

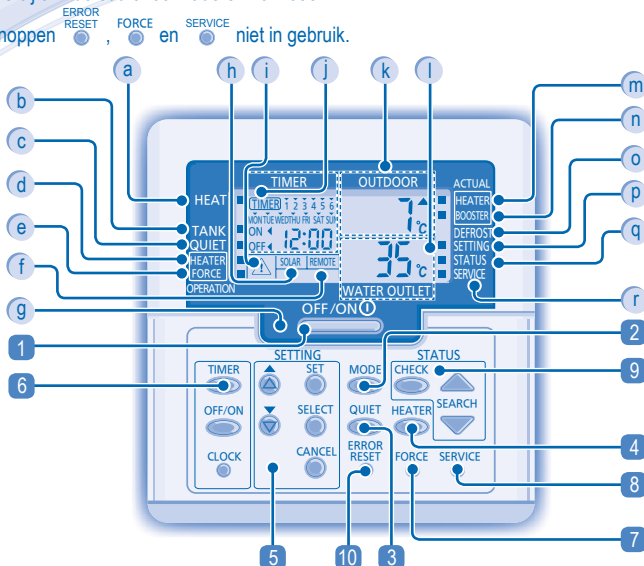

## DISPLAY VAN REGELPANEEL





- |   |   |
|---|---|
| <b>a</b> Indicator Verwarmingsstand UIT/AAN                 | <b>j</b> Instelscherm Timer/Klok                          |
| <b>b</b> Indicator Tankstand                                | <b>k</b> Weergave Omgevingstemperatuur Buiten             |
| <b>c</b> Indicator Stille Stand                             | <b>l</b> Scherm Temperatuur Watenuitlaat                  |
| <b>d</b> Indicator Bijverwarming Ingeschakeld/Uitgeschakeld | <b>m</b> Indicator Werkelijke Hulpverwarming (AAN/UIT)    |
| <b>e</b> Indicator Extra Verwarming Verzoek UIT/AAN         | <b>n</b> Indicator Werkelijke Boosterverwarming (AAN/UIT) |
| <b>f</b> Display Externe Thermocontroller aangesloten       | <b>o</b> Indicator Werking Systeem Ontdooien UIT/AAN      |
| <b>g</b> Bedrijfslampje                                     | <b>p</b> Indicator Instelstand Systeem UIT/AAN            |
| <b>h</b> Verwarmingsdisplay                                 | <b>q</b> Indicator Controlestand Systeemstatus UIT/AAN    |
| <b>i</b> Indicator Opgepast (Tanktemperatuur boven 60 °C)   | <b>r</b> Indicator Systeemservicestand UIT/AAN            |

## KNOP VAN REGELPANEEL

- |  |   |
|--|---|
| <b>1</b> UIT/AAN-toets                           | <b>6</b> Knop Timer-instelling Groep              |
| <b>2</b> Knop Bedrijfsstand                      | <b>7</b> Knop Stand Extra Verwarming              |
| <b>3</b> Knop Bedrijfsstand Stil                 | <b>8</b> Knop Systeemservicestand                 |
| <b>4</b> Inschakelknop Bijverwarming Binnen-unit | <b>9</b> Toetsen Controle Systeemstatus           |
| <b>5</b> Toetsen stand systeeminstelling         | <b>10</b> Toets voor het resetten van een storing |

## VOORBEREIDING REGELPANEEL

### Instelling Actuele Dag en Tijd

1. Druk op .
2. Druk op  of  als u de actuele dag wilt instellen.
3. Druk op  als u wilt bevestigen.
4. Herhaal de stappen 2 en 3 als u de actuele tijd wilt instellen.

### Opmerkingen:

- De actuele dag en tijd moeten worden ingesteld wanneer u:
  - De apparatuur voor de eerste keer inschakelt.
  - Wanneer lange tijd is verstreken sinds de apparatuur voor het laatst is ingeschakeld.
- De actuele tijd die is ingesteld, is de standaardtijd voor alle bedieningshandelingen met de Timer.

## DE SPECIALE FUNCTIES INSTELLEN

- Na de eerste installatie kunt u zelf de instellingen aanpassen. De begininstelling blijft van kracht totdat de gebruiker deze wijzigt.
- Het regelpaneel kan worden gebruikt voor meerdere installaties. Sommige functies zullen misschien niet gelden voor uw unit.
- Controleer vóór het instellen dat de bedrijfs-LED uit is (OFF).

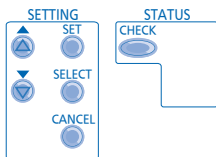

1. Houd en tegelijkertijd 5 seconden lang ingedrukt als u naar de stand voor de speciale instellingen wilt gaan. Indicator "SETTING" en "STATUS" brandt (ON).
2. Druk of als u de functies wilt doorlopen.
3. Druk op als u de functie wilt openen.
4. Druk of voor functie ingeschakeld **JA** of uitgeschakeld **NEE** of voor het instellen van andere opties.
5. Druk op als u wilt bevestigen.

Instellen	Display van Regelpaneel	Beschrijving
1	roon con	Externe Thermocontroller (JA / NEE) Verbinding voor de externe thermocontroller instellen.
2	HEATER CAP	Selectie Capaciteit Hulpverwarming Binnen (3kW / 6kW / 9kW) Het vermogen van de verwarming verminderen wanneer dat onnodig is. Opties variëren afhankelijk van model.
3	Ant, FRE	Functie Preventie Bevroren Watersysteem (JA / NEE) Functie preventie bevroren watersysteem activeren of deactiveren wanneer unit is uitgeschakeld (OFF). Tankverbinding (JA / NEE) Tankverbinding instellen.
4	TANK con	Opmerking: Als voor "Tankaansluiting" "NEE" is geselecteerd, worden Instelling 5 ~ 14 overgeslagen.
5	SOLAR PrY	Prioriteit voor verwarming (JA / NEE) Om het verwarmingsgebruik voor het verwarmen van de watertank te gebruiken.
6	HEAT PrY	Prioriteit voor Verwarming (JA / NEE) De verwarming van het vertrek kiezen als prioriteit in de stand VERWARMING + TANK. Opmerking: Als voor "Prioriteit verwarming" "JA" is geselecteerd, worden Instelling 7 ~ 8 overgeslagen.
7	HEAT int	instelling Interval Werking Verwarming Voor het instellen van de timer voor de stand Verwarming bij de stand VERWARMING + TANK (0,5 uur ~ 10 uur).
8	TANK int	instellen Verwarmingsinterval Tank De timer voor Tank instellen in de stand HEAT + TANK (VERWARMING + TANK) (5 minuten ~ 1 uur 35 minuten).
9	BOOSTER hcr	Functie Boosterverwarming (JA/NEE) De functie boosterverwarming tank activeren of deactiveren. Opmerking: Als voor "Functie Boosterverwarming" "NEE" is geselecteerd, wordt instelling 10 overgeslagen.
10	BOOSTER dLY	instellen Vertragingstijd Booster-verwarming Vertraging instellen voor boosterverwarming (ON) als watertanktemperatuur niet wordt bereikt (20minuten ~ 1uur 35 minuten).

- Gebruik het systeem niet tijdens sterilisatie om te voorkomen dat men tijdens een douche verbrandt of te warm wordt.
- De veldinstellingen voor de sterilisatiefunctie moeten door de geautoriseerde dealer worden geconfigureerd in overeenstemming met ter plaatse geldende wetten en voorschriften.

11	St RL Fun	Sterilisatie (JA / NEE) Sterilisatie instellen, als dat nodig is. Opmerking: Als voor "Sterilisatie" "NEE" is geselecteerd, worden Instelling 12 ~ 14 overgeslagen.
12	St r	instellen Dag & Tijd Sterilisatie Timer instellen voor sterilisatie (slecht één keer per week, werkt ook in stand-by).
13	St RL bo i	instellen Sterilisatietemperatuur Temperatuur instellen voor sterilisatiefunctie (40°C ~ 75°C).
14	St r oPr	Tijd Aanhouden Sterilisatie De timer instellen voor het handhaven van de verwarmingstemperatuur voor het voltooiën van de sterilisatiefunctie (5 minuten ~ 1 uur).

OFF / ON

## HET TOESTEL AAN- OF UITSCHAKELEN

- Wanneer de unit ON (Aan) is, brandt de bedrijfs-LED en worden de werkelijke temperatuur voor wateruitlaat en buiten-omgeving op de display van het regelpaneel getoond.

MODE

## DE BEDRIJFSMODUS KIEZEN



### VERWARMINGSSTAND

- ON (AAN) of OFF (UIT) schakelen van de paneel/vloerverwarming.
- In deze stand levert de buiten-unit verwarmingscapaciteit aan de binnen-unit.

### STAND VERWARMING + TANK

- In deze stand levert de buiten-unit verwarmingscapaciteit aan de sanitaire tank en de binnen-unit.
- Deze bedieningshandeling wordt niet gebruikt wanneer de sanitaire watertank niet is geïnstalleerd.

### TANKSTAND

- ON (AAN) of OFF (UIT) schakelen van de verwarming van de sanitaire tank.
- In deze stand levert de buiten-unit verwarmingscapaciteit aan de sanitaire tank.

QUIET

## GENIETEN VAN EEN STILLE OMGEVING

- Deze functie vermindert het geluid van de buiten-unit. In deze stand zal mogelijk de verwarmingscapaciteit afnemen.

HEATER

## DE BIJVERWARMING INSCHAKELEN

- De bijverwarming levert extra verwarmingscapaciteit bij een lage buitentemperatuur en kan alleen worden ingeschakeld voor de binnen-unit in de verwarmingsstand en bij inschakeling door een druk op deze knop.
- De bijverwarming wordt automatisch ingeschakeld (ON) wanneer aan de ingestelde voorwaarden wordt voldaan.
- U kunt zelf de verwarmingsstand uitschakelen door de betreffende knop nogmaals in te drukken.

STATUS



## CONTROLESTAND SYSTEEMSTATUS

1. Ga naar de stand STATUS door 5 seconden in te drukken.
2. Druk of controleer de temperatuur van de waterinvoer, de tank, de frequentie van de werkende compressor en de foutgeschiedenis.

- Druk op als u de stand STATUS wilt verlaten.
- Wanneer de stand STATUS is ingeschakeld, brandt het indicatielampje "STATUS" (ON).
- De stand STATUS kan niet worden geactiveerd als het indicatielampje "SETTING" brandt (ON).

- Het verdient ten zeerste aanbeveling contact op te nemen met de officiële dealer bij u in de buurt als u wilt dat het temperatuurbereik van het water wordt gewijzigd.
- U kunt met het regelpaneel het temperatuurbereik voor de uitlaattemperatuur van het water en de buiten-omgevingstemperatuur instellen.

## INSTELSTAND SYSTEEM

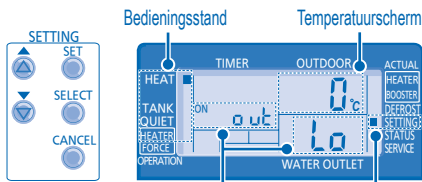

Parameter \* Indicator INSTELLING

1. Ga naar de stand SETTING (INSTELLING) door 5 seconden in te drukken. Het indicatielampje "SETTING" brandt (ON).
  2. Kies een parameter door op of te drukken.
  3. Voer, na het selecteren van de parameter van uw keuze, de parameter in door op te drukken.
  4. Stel de temperatuur van uw keuze in door op of te drukken.
  5. Bevestig de instelling door nogmaals op te drukken.
- Stel de andere parameters in door stap 2 tot en met 5 te herhalen.

Bedieningsstand	Parameter *	Beschrijving
HEAT	o ut Lo	Lage omgevingsbuitentemperatuur ingesteld (-15°C ~ 15°C).
HEAT	o ut H i	Hoge omgevingsbuitentemperatuur ingesteld (-15°C ~ 15°C).
HEAT	H 20 Lo	Ingestelde wateruitlaattemperatuur bij lage buiten-omgevingstemperatuur (25°C ~ 55°C).
HEAT	H 20 H i	Ingestelde wateruitlaattemperatuur bij hoge buiten-omgevingstemperatuur (25°C ~ 55°C).

Water temperatuur

Buientemperatuur

HEAT	OFF	Ingestelde temperatuur voor het OFF (UIT) schakelen verwarmingsfunctie (5°C ~ 35°C).
HEATER	o ut ON	Ingestelde buiten-omgevingstemperatuur voor het ON (AAN) schakelen verwarmingsfunctie (-15°C ~ 20°C).
TANK	SEt	Ingestelde temperatuur sanitaire tank (40°C ~ 75°C).

## INSTELLING WATERTEMPERAATUUR THERMO-SHIFT

1. Druk binnen 5 seconden op .
- Herhaal stap 3 tot 5 als u de shift-temperatuur van uw keuze (-5°C ~ 5°C) wilt instellen.

### Opmerkingen:

- Verlaat de stand SETTING (INSTELLING) door op te drukken of wacht 30 seconden.
- De ingestelde temperatuur zal in het systeem worden opgeslagen wanneer u deze eenmaal hebt bevestigd.
- De stand "SETTING" (INSTELLING) kan niet worden geactiveerd als de indicatielampjes "SERVICE" en "STATUS" branden (ON).

# INSTELLING WEEK-TIMER

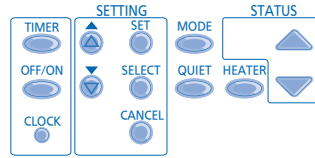

## Functie

## Stap

- Timer-stand invoeren Druk op .
- Stel dag & tijd in
1. Druk op of voor het selecteren van de dag van uw keuze.
  2. Druk op als u wilt bevestigen
  3. "1" knippert, druk op als u programma 1 wilt instellen.
  4. Druk op als u ON- of OFF-timer wilt selecteren.
  5. Druk op of voor het selecteren van de tijd van uw keuze.  
 U kunt , , en temperatuurverschuiving van uw keuze instellen met timer.
  6. Druk op als u programma 1 wilt bevestigen. De geselecteerde dag wordt geaccentueerd met .  
 • Na 2 seconden zal het scherm verder gaan naar het volgende programma.
  7. Herhaal stap 4 tot 7 als u de programma's 2 tot 6 wilt instellen.  
 • Wanneer tijdens het instellen van de timer geen knop wordt ingedrukt binnen 30 seconden, of als de knop wordt ingedrukt, wordt de instelling van dat moment bevestigd en wordt het instellen van de timer beëindigd.

## Timer Toevoegen/ Wijzigen

Herhaal bovenstaande stappen.

Timer uitschakelen Druk op , druk daarna op .

Timer inschakelen Druk op , druk daarna op .

## Timer controleren

1. Druk op .
2. Druk op of totdat de dag van uw keuze verschijnt, druk op als u uw selectie wilt bevestigen.
3. Druk op of als u de ingestelde programma's wilt controleren.

## Timer annuleren

1. Druk op .
2. Druk op of totdat de dag van uw keuze verschijnt, druk op als u uw selectie wilt bevestigen.
3. Druk op als u de programma-instelling wilt invoeren.
4. Druk op of totdat het programma van uw keuze verschijnt.
5. Druk op als u het programma wilt annuleren.

## Opmerkingen:

- U kunt de Timer voor iedere dag van de week instellen (Maandag tot Zondag) met 6 programma's per dag.
- Wanneer de unit wordt ingeschakeld door de timer, zal de wateruitlaattemperatuur worden geregeld uitgaande van de eerder ingestelde temperatuur.
- U kunt niet op een dag twee keer hetzelfde timer-programma instellen.
- U kunt ook gemeenschappelijke dagen instellen met dezelfde timer-instelling.
- Bevordert energiebesparing doordat u iedere dag 6 programma's kunt instellen.

# BINNENUNIT

- **Schakel de voeding uit voordat u het apparaat reinigt.**

## INSTRUCTIE VOOR SCHOONMAKEN

- Gebruik geen benzeen, verdunner of schuurpoeder.
- Gebruik alleen zeep ( $\approx$  pH7) of milde reinigingsmiddelen voor huishoudelijk gebruik.
- Gebruik geen water dat warmer is dan 40°C.

## TIP

- Voer regelmatig schoonmaakwerkzaamheden uit zodat u er zeker van kunt zijn dat de unit optimaal presteert. Vraag advies aan een officiële dealer.

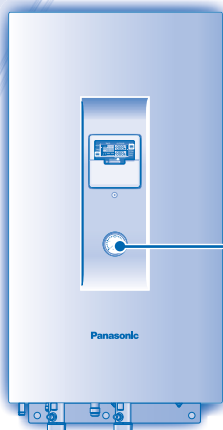

## WATERDRUKMETER



• Druk of stoot niet met harde puntige voorwerpen op de glazen kap. Dit zou de unit kunnen beschadigen.



- Het is belangrijk dat de waterdruk ligt tussen 0,05 en 0,3 MPa (0,1 MPa = 1 bar).
- Vraag advies aan een officiële dealer, als de waterdruk buiten het hierboven vermelde bereik ligt.

## BINNEN-UNIT & CONTROLEPANEEL

- Spat niet met water op de unit.
- Veeg de unit voorzichtig af met een zachte, droge doek.

## EXTERN FILTER

- Maak het externe filter schoon tenminste een keer per jaar. Doet u dit niet, dan kan het filter verstopt raken en kan het systeem instorten. Vraag advies aan een officiële dealer.

## BUITENUNIT

- Blokkeer de luchtinlaat- en luchtuitlaatopeningen niet omdat hierdoor de apparatuur misschien slecht zal presteren of defect zal raken. Verwijder obstakels zodat een goede ventilatie gewaarborgd is.
- Maak, in de winter, de buiten-unit vrij van sneeuw en verwijder de sneeuw bij de buiten-unit zodat de sneeuw inlaat- en uitlaatopeningen niet kan blokkeren.

## INSPECTIE

- Om te zorgen dat de unit optimaal functioneert moet men op regelmatige intervallen seizoensinspecties aan de unit, het externe filter en de veldbedrading uitvoeren. Dit onderhoud dient uitgevoerd te worden door een gemachtigde dealer.
- Verwijder eventuele obstakels uit de luchtinlaat- en luchtuitlaatopeningen van de buiten-unit.

## BIJ LANGDURIGE INACTIVITEIT

- Schakel de voeding uit.

## OMSTANDIGHEDEN WAARIN U HULP MOET INROEPEN

SCHAKEL DE STROOMTOEVOER UIT en consulteer een bevoegde installateur, onder de volgende omstandigheden:

- Een abnormaal lawaai tijdens de werking.
- Er zijn waterdruppels/vreemde deeltjes in het controlepaneel binnengedrongen.
- Er lekt water uit de binnenunit.
- De zekering springt regelmatig uit.
- De stroomdraad wordt onnatuurlijk warm.

# PROBLEMEN OPLOSSEN

## De volgende symptomen geven geen defect aan.

SYMPTOOM	OORZAAK
Geluid van stromend water tijdens werking.	▶ • Stromend koelmiddel in het apparaat.
Het apparaat begint pas na enkele minuten met vertraging nadat het opnieuw is opgestart.	▶ • De vertraging dient ter bescherming van de compressor van de unit.
Er komt water/stoom uit de buitenunit.	▶ • In de leidingen vindt condensatie of verdamping plaats.
In de stand Verwarmen komt er damp van de buiten-unit.	▶ • Dit wordt veroorzaakt door ontdooiing op de warmtewisselaar.
De buiten-unit werkt niet.	▶ • Wanneer de buitentemperatuur ligt buiten het bereik dat een voorwaarde is voor functioneren, wordt de beveiligingsfunctie van het warmtepompsysteem ingeschakeld.
Air-to-Water-Warmtepomp systeem werking is uitgeschakeld.	▶ • Het beveiligingssysteem van het warmtepompsysteem wordt ingeschakeld. De compressor schakelt uit als de waterinlaattemperatuur lager dan 18°C is; en de reserveverwarming wordt ingeschakeld als de waterinlaattemperatuur lager is dan 23°C.
Het is moeilijk het systeem te verwarmen.	▶ • Wanneer de verwarming werkt met de binnen-unit en tegelijkertijd met vloerverwarming of paneelverwarming, kan de watertemperatuur dalen waardoor de vloer en de paneelverwarming minder goed werken. • Moeilijk te verwarmen zijn. • Wordt de uitlaat of inlaat van de buiten-unit misschien geblokkeerd door een hoop sneeuw? • Wanneer de ingestelde temperatuur van de wateruitlaat laag is ingesteld, zal deze misschien moeilijk zijn te verwarmen.
Het systeem kan niet onmiddellijk warm worden.	▶ • Door de aard van het warmtepompsysteem zal het misschien enige tijd duren voordat het water is opgewarmd, als de unit wordt ingeschakeld vanaf een koude start.
De reserveverwarming wordt automatisch INGESCHAKELD, als deze niet is ingeschakeld.	▶ • De reserveverwarming wordt INGESCHAKELD om de binnenuit van de warmtewisselaar te beveiligen.
Werking start automatisch, ook zonder AAN-Timer.	▶ • De sterilisatie-timer is ingesteld.



## Controleer het volgende voordat u een onderhoudsmonteur belt.

SYMPTOOM	CONTROLEER
Verwarming werkt niet efficiënt.	▶ • Stel de temperatuur correct in. • Is afsluiter van de paneelverwarming ingesloten? • Verwijder eventuele obstakels uit de luchtinlaat- en luchtuitlaatopeningen van de buiten-unit.
Luidruchtig tijdens werking.	▶ • Controleer dat het apparaat niet geïnstalleerd is op een schuine plaats of dat de klep niet goed gesloten is.
Het apparaat werkt niet.	▶ • Controleer of de stroomonderbreker ontkoppeld is.
Het bedrijfslampje brandt niet of het scherm van het controlepaneel is leeg.	▶ • Is de stroomvoorziening uitgeschakeld of is er een stroomstoring?

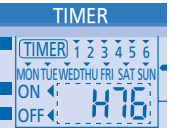
## Het bedrijfslampje knippert en er verschijnt een foutcode op het scherm van het controlepaneel.

	<ul style="list-style-type: none"><li>• Schakel in de unit uit en geef de storingscode door aan een officiële dealer.</li><li>• Timer-werking annuleren bij foutcode.</li></ul>
--	---

## Knop Stand Extra verwarming

	<ul style="list-style-type: none"><li>• Als het Air-to-Water Warmtepomp-systeem niet werkt, kunt u het verwarmingswater met de bijverwarming verwarmen. Druk op  als u de bijverwarming wilt inschakelen.</li><li>• Druk op  als u de extra verwarming wilt uitschakelen.</li><li>• In de stand Extra Verwarming zijn alle andere functies niet toegestaan.</li></ul>
---	---

Obrigado por adquirir um produto Panasonic

## ÍNDICE

### PRECAUÇÕES DE SEGURANÇA

50~51

### PAINEL DE CONTROLO

52~55

### UNIDADE INTERIOR

56

### RESOLUÇÃO DE PROBLEMAS

57

### INFORMAÇÃO

74~76

## NOTA

As ilustrações deste manual têm apenas um carácter explicativo e podem diferir da unidade real. Estão sujeitas a alteração sem aviso prévio para fins de melhoramento futuro.

## CONDIÇÃO DE FUNCIONAMENTO

Temperatura de saída da água (°C)		Interior
AQUECIMENTO	Máx.	55
	Mín.	25

Temperatura ambiente (°C)		Exterior
AQUECIMENTO	Máx.	35
	Mín.	-20

**ATENÇÃO** : Quando a temperatura exterior estiver fora da média de temperatura acima referida, a capacidade de aquecimento irá descer significativamente e a unidade exterior poderá parar para controlo de protecção. A unidade irá rearmar automaticamente após um pequeno período de tempo, logo que a temperatura exterior volte aos seus limites.

# PRECAUÇÕES DE SEGURANÇA

- **Bomba de calor ar-água** Panasonic é um sistema de divisão que consiste apenas numa unidade interior e numa unidade exterior. Este sistema concebido para combinação com a Unidade Reservatório Panasonic. No caso de estar a ser utilizada uma unidade reservatório que não seja Panasonic com o **Sistema de Bomba de calor ar-água** Panasonic, a Panasonic não pode garantir nem um bom funcionamento nem fiabilidade do sistema.
- Este manual descreve como deve funcionar o sistema de bomba de calor apenas entre a unidade interior e exterior.
- Outras operações como reservatório de água, radiador, controlador térmico externo e sistema sob o pavimento, por favor consulte os respectivos manuais de funcionamento do fabricante.

Para evitar danos pessoais, danos a outros, ou danos na propriedade, por favor cumpra o seguinte.

A utilização incorrecta devido ao incumprimento das instruções pode resultar em ferimentos ou danos cuja gravidade é classificada da seguinte forma:



**AVISO**

Este símbolo indica perigo de morte ou ferimento grave.



**CUIDADO**

Este símbolo indica perigo de ferimento ou danos de bens.

As instruções a seguir são classificadas com os seguintes símbolos:



Este símbolo indica uma acção PROIBIDA.



Estes símbolos indicam acções OBRIGATORIAS.



**AVISO**

## UNIDADE INTERIOR E UNIDADE EXTERIOR



Este dispositivo não se destina ao uso por pessoas (incluindo crianças) com reduzidas capacidades físicas, sensoriais ou mentais, ou falta de experiência e conhecimento, excepto se tiverem supervisão ou instrução relacionadas com o uso do dispositivo por uma pessoa responsável pela sua segurança. As crianças devem ser supervisionadas para assegurar que não brincam com o dispositivo.

Consulte um vendedor autorizado ou um técnico sobre limpeza das peças internas, reparação, instalação, montagem e desmontagem da unidade. A instalação inadequada e manutenção pode provocar fuga, choque eléctrico ou incêndio.

Confirme junto de um revendedor autorizado ou especialista na utilização do tipo de refrigerante especificado. O uso de um refrigerante que não o especificado pode provocar danos no produto, explosões e lesões, etc.



Não instale a unidade numa ambiente potencialmente explosivo ou inflamável. Se não fizer isso, pode provocar incêndio por acidente.

Não introduza os seus dedos ou outros objectos na unidade interior ou na unidade exterior, as peças móveis podem provocar lesões.



Não toque na unidade exterior em caso de relâmpagos, pode provocar choque eléctrico.





## AVISO

### UNIDADE INTERIOR E UNIDADE EXTERIOR



Não se sente na unidade ou utilize-a como um degrau, pode cair acidentalmente.



Não instale a unidade interior no exterior. É concebida apenas para a instalação em interior.

### FONTE DE ALIMENTAÇÃO



Não utilize um cabo modificado, com união, com extensão ou não especificado para evitar o sobreaquecimento e incêndio.



Para prevenir sobreaquecimento, incêndio ou choque eléctrico:

- Não partilhe a mesma tomada eléctrica com outro equipamento.
- Não utilize com mãos molhadas.
- Não dobre demasiado o cabo de alimentação.



Se o cabo de alimentação estiver danificado, terá de ser substituído pelo fabricante, agente de assistência ou técnico qualificado para evitar situações de perigo.

Esta unidade está equipada com um Disjuntor de Corrente Residual (RCCB). É fortemente recomendado que verifique o funcionamento do RCCB após a instalação e periodicamente após reparação ou manutenção por um fornecedor autorizado, para assegurar que está em boas condições de funcionamento. De outra forma, pode provocar choque eléctrico ou incêndio em caso de avaria.

É fortemente recomendada a instalação do Dispositivo de Corrente Residual (RCD) para evitar choque eléctrico ou incêndio.

Numa situação de anomalia/avaria do produto, interrompa o seu uso e retire a ficha da tomada ou desligue o interruptor da alimentação e o disjuntor.

(Risco de fumo/incêndio/choque eléctrico)

Exemplos de anomalia/avaria

- O RCCB desliga-se sozinho.
- Cheiro a queimado, ruído anómalo ou vibração durante o uso da unidade.
- Água quente a sair da unidade.

Contacte imediatamente o revendedor local para fins de manutenção/reparação.

É recomendado usar luvas durante a reparação ou manutenção para evitar perigos.



Este equipamento deve ter ligação terra para evitar choque eléctrico ou incêndio.



Evitar choque eléctrico ao desligar a fonte de alimentação quando:

- Antes da limpeza ou manutenção.
- Não utilização prolongada.

Este aparelho destina-se a múltiplas utilizações. Todos os circuitos eléctricos devem ser desligados antes de aceder a qualquer terminal na unidade interior, para evitar choque eléctrico, queimaduras ou lesões fatais.



## CUIDADO

### UNIDADE INTERIOR E UNIDADE EXTERIOR



Não lave a unidade interior com água, benzina, diluente ou pó áspero.

Não instale a unidade perto de equipamento combustível ou numa casa-de-banho. Pode provocar choque eléctrico ou incêndio.

Não tocar no tubo de descarga de água na unidade interior durante o funcionamento.

Não coloque nada em cima ou por baixo da unidade.

Não toque na rebarba de alumínio afiada, as peças afiadas podem provocar lesões.



Não utilize o sistema durante a esterilização para evitar queimaduras ou sobreaquecimento durante o duche.



Certifique-se que o tubo de drenagem está ligado adequadamente. De contrário, pode ocorrer fuga.

Após longo período de uso, certifique-se que a armação da instalação não está deteriorada para evitar que a unidade caia.

Os ajustes do campo da função de esterilização devem ser configurados pelo vendedor autorizado, de acordo com as leis e regulamentos locais.

### PAINEL DE CONTROLO



Não deixe que o painel de controlo se molhe. Pode provocar choque eléctrico ou incêndio.

Não prima os botões do painel de controlo com objectos duros e pontiagudos. Pode danificar a unidade.

Não lave o painel de controlo com água, benzina, diluente ou pó abrasivo.

Não inspecione ou repare o painel de controlo por conta própria. Consulte o revendedor autorizado. Pode provocar danos se for mal tratado.

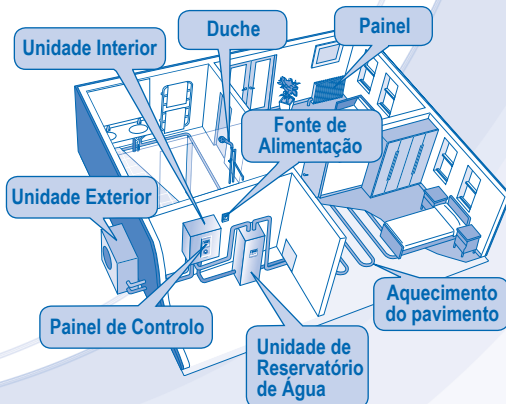

# PAINEL DE CONTROLO

- Algumas funções descritas neste manual podem não ser aplicáveis à sua unidade.
- Consulte o seu fornecedor autorizado para mais informações.

• Para um funcionamento normal, os botões ,  e  não estão disponíveis.

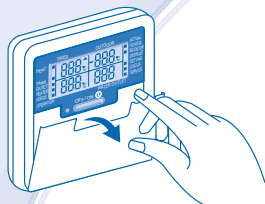

Abra a tampa para selecção de botões.

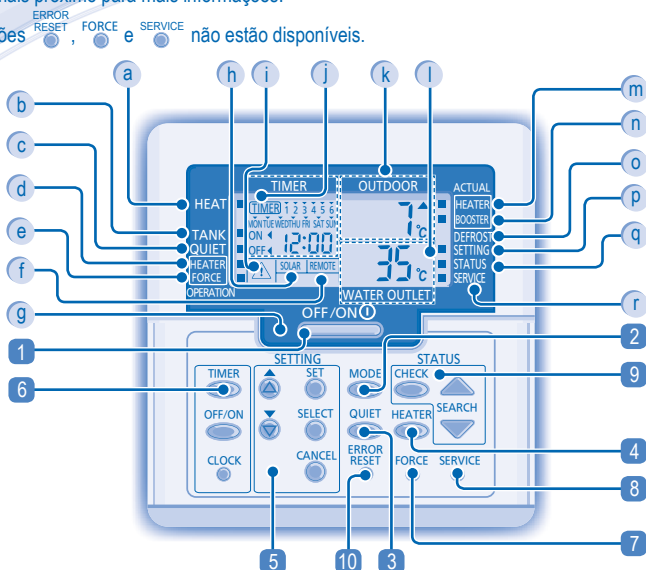

## ECRÃ DO PAINEL DE CONTROLO





- a** Indicador ON/OFF (ligar/desligar) do Modo Aquecimento
- b** Indicador de Modo de Depósito
- c** Indicador de Modo Silencioso
- d** Indicador do Estado Activado/Desactivado do Aquecedor de Reserva
- e** Indicador ON/OFF (ligar/desligar) do Pedido de Aquecedor Forçado
- f** Ecrã do Controlador Térmico Externo Ligado
- g** LED de funcionamento
- h** Ecrã solar
- i** Indicador de Cuidado (Temperatura do depósito acima dos 60°C)
- j** Ecrã da Configuração do Temporizador / Relógio
- k** Visor da Temperatura Ambiente Exterior
- l** Visor da Temperatura de Saida da Água
- m** Indicador (LIGAR/DESLIGAR) Actual do Aquecedor de Apoio
- n** Indicador (LIGAR/DESLIGAR) Actual do Aquecedor de Reforço
- o** Indicador LIGAR/DESLIGAR de Operação de Descongelamento de Sistema
- p** Indicador ON/OFF (ligar/desligar) do Modo Definição do Sistema
- q** Indicador ON/OFF (ligar/desligar) do Modo de Verificação do Estado do Sistema
- r** Indicador LIGAR/DESLIGAR do Modo de Serviço do Sistema

## BOTÃO DO PAINEL DE CONTROLO

- 1** Botão OFF/ON (DESLIGADO/LIGADO)
- 2** Botão do Modo Funcionamento
- 3** Botão Funcionamento Silencioso
- 4** Botão de Activação do Aquecedor de Reserva da Unidade Interior
- 5** Botões do Modo Definição do Sistema
- 6** Botão de Configuração do Temporizador de Grupo
- 7** Botão de Modo Aquecedor Forçado
- 8** Botão de Modo de Serviço do Sistema
- 9** Botões do Modo Verificação do Estado do Sistema
- 10** Botão de Reiniciar Erro

## PREPARAÇÃO DO PAINEL DE CONTROLO

Configurar o dia e hora actuais

1. Prima  .
2. Prima  ou  para definir o dia actual.
3. Prima  para confirmar.
4. Repetir os passos 2 e 3 para configurar a hora actual.

Notas:

- O dia actual e hora necessitam ser configurados quando:
  - A energia é ligada pela primeira vez.
  - Após ter passado algum tempo desde a última vez que a energia foi ligada.
- A hora actual que foi definida será a hora padrão para todas as operações de Temporizador.

## CONFIGURAR AS FUNÇÕES ESPECIAIS

- Após a instalação inicial, você pode ajustar as configurações manualmente. A configuração inicial mantém-se activa até o utilizador a mudar.
- O painel de controlo pode ser utilizado para múltiplas instalações. Algumas funções podem não ser aplicáveis à sua unidade.
- Certifique-se de que o LED de funcionamento está desligado (OFF) antes da configuração.

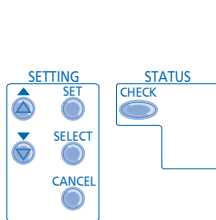

1. Prima e simultaneamente durante 5 segundos para entrar no modo especial de configuração. O indicador "SETTING" (configuração) e "STATUS" (estado) está ligado (ON).
2. Prima ou para procurar funções.
3. Prima para entrar na função.
4. Prima ou para activar a função **SIM** ou desactivar **NÃO**, ou configure outras opções.
5. Prima para confirmar.

### Configurar Ecrã do Painel de Controlo Descrição

			Descrição
1	ro añ con		Controlador Térmico Externo (SIM / NÃO) Para configurar a ligação do controlador térmico externo.
2	HEATER CAP		Seleção de Capacidade de Aquecedor de Apoio Interior (3kW / 6kW / 9kW) Para reduzir a potência do aquecedor sempre que for desnecessária. As opções variam consoante o modelo.
3	Ant, FrE		Função de Prevenção de Congelamento do Sistema de Água (SIM / NÃO) Para activar ou desactivar a função de prevenção de congelamento do sistema de água quando a unidade estiver DESLIGADA.
4	TANK con		Ligação do Reservatório (SIM / NÃO) Para configurar a ligação do reservatório. Nota: Se seleccionar "Ligação do depósito" para "NÃO", Configuração 5 ~ 14 é ultrapassada.
5	SOLAR PrY		Prioridade solar (SIM / NÃO) Para seleccionar a função solar para aquecimento do depósito de água.
6	HEAT PrY		Prioridade de Aquecimento (SIM / NÃO) Para escolher o aquecimento da divisão como prioridade durante o modo de CALOR + DEPÓSITO. Nota: Se seleccionar "Prioridade de aquecimento" para "SIM", Configuração 7 ~ 8 é ultrapassada.
7	HEAT int		Configuração de Intervalo de operação de aquecimento Para configurar o temporizador para modo de Calor durante modo CALOR + DEPÓSITO (0,5horas ~ 10horas).
8	TANK int		Configuração do Intervalo de Aquecer o Reservatório Para configurar o temporizador para Reservatório no modo HEAT + TANK (Aquecedor + Reservatório) (5 minutos ~ 1 hora 35 minutos).
9	BOOSTER htr		Função de Aquecedor Reforçado (SIM / NÃO) Para activar ou desactivar a função de aquecedor reforçado do depósito. Nota: Se escolher que a "Função de aquecedor reforçado" é "NÃO", então a Configuração 10 é ultrapassada.
10	BOOSTER dLY		Configuração da Hora de Atraso do Aquecedor Propulsionador Para configurar o atraso do temporizador do aquecedor propulsor para ON (ligado) se a temperatura do reservatório não for alcançada (20 minutos ~ 1 hora 35 minutos).

- Não utilize o sistema durante a esterilização para evitar queimaduras ou sobreaquecimento durante o duche.
- Os ajustes do campo da função de esterilização devem ser configurados pelo vendedor autorizado, de acordo com as leis e regulamentos locais.

11	St rL Fun		Esterilização (SIM / NÃO) Para configurar a esterilização, se necessário. Nota: Se seleccionar "Esterilização" para "NÃO", Configuração 12 ~ 14 é ultrapassada.
12	Str		Configuração da Hora & Dia da Esterilização Para configurar o temporizador para esterilização (apenas uma vez por semana, irá operar mesmo em estado de pausa).
13	St rL bo i		Definir Temperatura de Esterilização Definir a temperatura para a função de esterilização (40°C ~ 75°C).
14	Str oPr		Hora Contínua de Esterilização Configurar o temporizador para manter a temperatura de aquecimento de maneira a completar a função de esterilização (5 minutos ~ 1 hora).



## PARA LIGAR OU DESLIGAR (ON/OFF) A UNIDADE

- Quando a unidade está ligada (ON), o LED de funcionamento está aceso e a temperatura actual para a saída da água e ambiente exterior é mostrada no visor do painel de controlo.



## PARA SELECIONAR O MODO DE OPERAÇÃO



### MODO AQUECIMENTO

- Para ON ou OFF (ligar/desligar) a operação de aquecimento do painel/pavimento.
- Neste modo, a unidade exterior fornecerá capacidade de aquecimento à unidade interior.

### MODO HEAT + TANK (AQUECIMENTO + RESERVATÓRIO)

- Neste modo, a unidade exterior fornecerá capacidade de aquecimento ao reservatório sanitário da unidade interior.
- Esta operação não é utilizada quando o reservatório de água sanitária não está instalado.

### MODO RESERVATÓRIO

- Para ON ou OFF (ligar/desligar) a operação do reservatório sanitário.
- Neste modo, a unidade exterior fornecerá capacidade de aquecimento ao reservatório sanitário.



## PARA DESFRUTAR DE UM AMBIENTE SOSSEGADO

- Esta operação reduz o ruído da unidade exterior. Neste estado, pode provocar diminuição na capacidade de aquecimento.



## PARA ACTIVAR O AQUECEDOR DE RESERVA

- O aquecedor de reserva fornece capacidade de aquecimento extra durante as temperaturas frias no exterior e apenas pode funcionar em modo de aquecimento para a unidade interior quando activado pela pressão deste botão.
- O aquecedor de reserva irá ligar-se ON automaticamente quando as condições de configuração estão preenchidas.
- Para desactivar manualmente a operação do Aquecedor, prima o respectivo botão novamente.

STATUS



## MODO DE VERIFICAÇÃO DO ESTADO DO SISTEMA

- Prima **CHECK** durante 5 segundos para entrar no modo STATUS (Estado).
- Pressione **SEARCH** ou **CANCEL** para verificar a Temperatura da Entrada da Água, a Temperatura do Reservatório, a Frequência de Execução do Compressor ou o Histórico de Erros.

- Prima **CANCEL** para sair do modo STATUS (estado).
- Após entrar no modo STATUS, o indicador "STATUS" está ligado.
- O modo "STATUS" não pode ser activado quando o indicador "SETTING" está ligado.

- É fortemente recomendado contactar com o fornecedor autorizado para mudar o limite da temperatura da água.
- Com o painel de controlo pode definir o limite de temperatura para a temperatura de saída da água e para a temperatura ambiente exterior.

## MODO CONFIGURAÇÃO DO SISTEMA

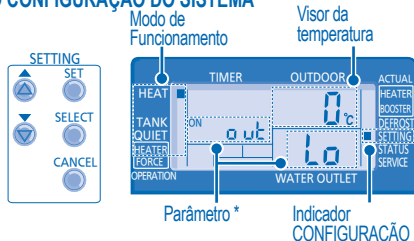

- Prima **SET** durante 5 segundos para entrar no modo SETTING (Definição). O indicador "SETTING" está ligado (ON).
  - Prima **SEARCH** ou **CANCEL** para escolher um parâmetro.
  - Após seleccionar o parâmetro desejado, prima **SEARCH** para entrar o parâmetro.
  - Prima **SEARCH** ou **CANCEL** para definir a temperatura desejada.
  - Prima **SET** novamente para confirmar a definição.
- Repetir os passos 2 a 5 para definir outros parâmetros.

Modo de Funcionamento	Parâmetro *	Descrição
HEAT	o ut Lo	Temperatura ambiente exterior baixa definida (-15°C ~ 15°C).
HEAT	o ut Hi	Temperatura ambiente exterior elevada definida (-15°C ~ 15°C).
HEAT	H 20 Lo	Definição da temperatura de saída da água para baixa temperatura do ambiente exterior (25°C ~ 55°C).
HEAT	H 20 Hi	Definição da temperatura de saída da água para alta temperatura do ambiente exterior (25°C ~ 55°C).

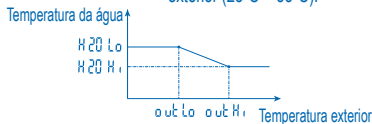

HEAT	OFF	Definir a temperatura para desligar a operação aquecimento (5°C ~ 35°C).
HEATER	o ut ON	Definição da temperatura ambiente para ligar a operação aquecimento (-15°C ~ 20°C).
TANK	SET	Configuração da temperatura do reservatório sanitário (40°C ~ 75°C).

## CONFIGURAÇÃO DO DESVIO TÉRMICO DA TEMPERATURA DA ÁGUA

- Prima **SET** durante 5 segundos.
- Repetir os passos 3 a 5 para definir o desvio desejado da temperatura (-5°C ~ 5°C).

Notas:

- Prima **CANCEL** ou aguarde 30 segundos para sair do modo SETTING.
- A temperatura definida será guardada no sistema depois de confirmar.
- O modo "SETTING" não pode ser activado quando o indicador "SERVICE" e "STATUS" está ligado.

# CONFIGURAÇÃO DO TEMPORIZADOR SEMANAL

- Indica o dia seleccionado
- Acende-se se seleccionar a operação do Temporizador
- Podem ser configurados 6 programas diferentes num dia (1 ~ 6)

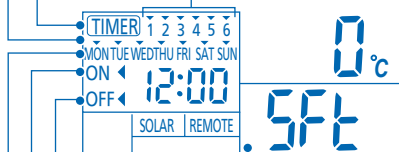

Alteração térmica da temperatura da água (-5°C ~ 5°C)

Temporizador DESLIGADO - Para desligar "OFF" automaticamente a unidade

Temporizador LIGADO - Para ligar "ON" automaticamente a unidade

Dia a ser seleccionado

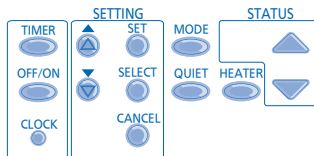

## Função Passo

Entrar no modo temporizador

Prima .

Configure dia & hora

- Prima ou para seleccionar o dia desejado.
- Prima para confirmar.
- Quando "1" surgir a piscar no ecrã, prima para configurar o programa 1.
- Prima para seleccionar a opção de activação (ON) ou desactivação (OFF) do temporizador.
- Prima ou para seleccionar a hora desejada.  
Pode configurar e a temperatura desejada com o temporizador.
- Prima para confirmar o programa 1. O dia seleccionado será realçado com .
  - O ecrã irá passar para o programa seguinte passados 2 segundos.
- Repita os passos 4 a 7 para configurar os programas 2 a 6.
  - Durante a configuração do temporizador, se não premir nenhum botão dentro de 30 segundos, ou se premir o botão , a configuração nesse momento é confirmada e a configuração do temporizador é concluída.

Modificar ou adicionar temporizador

Repetir os passos acima.

Desactivar temporizador

Prima , depois prima .

Activar temporizador

Prima , depois prima .

Verificar temporizador

- Prima .
- Prima ou até o dia desejado ser apresentado, prima para confirmar a selecção.
- Prima ou para verificar os programas configurados.

Cancelar temporizador

- Prima .
- Prima ou até o dia desejado ser apresentado, prima para confirmar a selecção.
- Prima para aceder à configuração do programa.
- Prima ou até o programa desejado ser apresentado.
- Prima para cancelar o programa.

### Notas:

- Pode configurar o Temporizador para cada dia da semana (Segunda a Domingo) com 6 programas por dia.
- Quando a unidade é activada pela função ON TIMER, utilizará a temperatura definida previamente para controlar a temperatura da água de saída.
- Não é possível configurar o mesmo programa do temporizador duas vezes no mesmo dia.
- Também pode seleccionar dias colectivos com a mesma configuração do temporizador.
- Promove a poupança de energia ao permitir que configure até 6 programas em qualquer dia.

# UNIDADE INTERIOR

- **Desligue a unidade antes de efectuar a limpeza.**

## INSTRUÇÕES DE LIMPEZA

- Não utilize gasolina, diluente nem pó de limpeza abrasivo.
- Utilize apenas sabões (≈ pH7) ou detergente de uso doméstico neutro.
- Não utilize água com uma temperatura superior a 40°C.

## SUGESTÃO

- Para assegurar um óptimo desempenho da unidade, a limpeza de manutenção tem que ser executada em intervalos regulares. Consulte o revendedor autorizado.



## MANÓMETRO DA ÁGUA



• Não prima nem bata a tampa de vidro com objectos duros e pontiagudos. Isto pode danificar a unidade.



• Assegure-se que a pressão da água está entre 0,05 e 0,3 MPa (0,1 MPa = 1 bar).  
• No caso da pressão da água estar for a do limite acima, por favor consulte o fornecedor autorizado.

## UNIDADE INTERIOR & PAINEL DE CONTROLO

- Não salpique água directamente.
- Limpe cuidadosamente a unidade com um pano macio e seco.

## FILTRO EXTERNO

- Limpe, por favor, o filtro externo, pelo menos, uma vez por ano. O não cumprimento desta indicação poderá originar a obstrução do filtro e subsequente avaria do sistema. Consulte o revendedor autorizado.

## UNIDADE EXTERIOR

- Não obstrua a entrada de ar nem as ventilações de saída de ar, pode provocar baixo desempenho ou avaria. Por favor remova obstáculos para assegurar a ventilação.
- Durante o Inverno, por favor limpe e remova a neve perto da unidade exterior, para que a neve não cubra a entrada de ar as ventilações da saída de ar.

## INSPEÇÃO

- Inspeccione a intervalos regulares a unidade, filtro externo e cablagem do campo para assegurar o melhor desempenho da unidade. O revendedor autorizado deverá efectuar esta manutenção.
- Limpe qualquer obstrução que se encontra na entrada de ar e nas aberturas de ventilação de saída do ar da unidade exterior.

## PARA PREPARAR A UNIDADE PARA UM PERÍODO DE INACTIVIDADE PROLONGADO

- Desligue a unidade.

## CRITÉRIOS SEM MANUTENÇÃO

DESLIGUE A ALIMENTAÇÃO e consulte em seguida um revendedor autorizado nas seguintes condições:

- Ruído anormal durante o funcionamento.
- Água/partículas estranhas entraram no painel de controlo.
- Fuga de água da unidade interior.
- Os interruptores do disjuntor desligam-se frequentemente.
- O fio distribuidor de corrente aquece de forma anormal.



# RESOLUÇÃO DE PROBLEMAS

Os seguintes sintomas não indicam uma avaria do aparelho.

SINTOMA	CAUSA
Som de fluxo durante o funcionamento.	• Fluxo do líquido de refrigeração no interior da unidade.
O funcionamento é atrasado durante alguns minutos após a reprogramação.	• O atraso é um mecanismo de protecção do compressor da unidade.
A unidade exterior produz água/vapor.	• Existe condensação ou evaporação nos tubos.
A unidade exterior emite vapor durante o modo aquecimento.	• Isto deve-se à operação descongelar no permutador de calor.
A unidade exterior não funciona.	• Quando a temperatura exterior está do limite de funcionamento, o sistema de bomba de calor entra no controlo de protecção.
O funcionamento do sistema Bomba de Calor Ar-Água desligar-se-á.	• O sistema de bomba de calor entra no controlo de protecção. O compressor pára com a temperatura de entrada de água inferior a 18°C e a alimentação do aquecedor de reserva liga com a temperatura de entrada de água inferior a 23°C.
Dificuldade do sistema para aquecer.	• Quando o aquecimento está a funcionar pela unidade interior juntamente com o aquecimento do pavimento ou aquecimento do painel em simultâneo, pode haver o caso da temperatura da água morna baixar e enfraquecer o aquecimento do pavimento e do painel. • Quando a temperatura do ar exterior é baixa, pode ser difícil aquecer. • A neve está a bloquear a saída de descarga ou a admissão de entrada da unidade exterior. • Quando a temperatura de saída da água é baixa, pode ser difícil aquecer.
O sistema não consegue aquecer instantaneamente.	• Devido à natureza do sistema de bomba de calor, pode levar algum tempo a aquecer a água se a unidade está a começar fria.
O aquecedor de reserva liga (ON) automaticamente quando não está activado.	• A ligação (ON) do aquecedor de reserva é uma protecção do permutador de calor da unidade interior.
A operação inicia automaticamente mesmo sem o Temporizador LIGADO.	• O temporizador de esterilização foi configurado.

Verifique o seguintes antes de pedir assistência.

SINTOMA	VERIFICAR
O aquecimento não está a funcionar eficazmente.	• Configure a temperatura correctamente. • A válvula do aquecedor do painel está fechada. • Limpe qualquer obstrução que se encontra na entrada de ar e nas aberturas de ventilação de saída do ar da unidade exterior.
Ruído durante o funcionamento.	• Verificar se a unidade foi instalada numa inclinação ou a tampa não está fechada adequadamente.
A unidade não funciona.	• Verifique se o disjuntor disparou.
O LED de funcionamento não está aceso ou o visor do painel de controlo está branco.	• A fonte de alimentação está desligada ou houve falha de corrente.

O LED de funcionamento pisca e aparece o código de erro no visor do painel de controlo.

The image shows a digital display on a control panel. At the top, it says 'TIMER'. Below that, there are six digits '1 2 3 4 5 6'. Underneath, it shows the days of the week: 'MON TUE WED THU FRI SAT SUN'. Below the days, there are 'ON' and 'OFF' indicators. The main display shows the number '476'.

- Desligue a unidade e indique o código de erro ao revendedor autorizado.
- O funcionamento do temporizador é cancelado quando ocorre um erro.

**Botão de Modo Aquecedor Forçado**

FORCE

- Em caso de falha no sistema de bomba de calor de ar para água, o aquecedor de reserva pode ser usado para aquecer a água quente. Prima **FORCE** para activar o aquecedor de reserva.
- Prima **OFF/ON** para parar o funcionamento do aquecedor forçado.
- Durante o modo Aquecedor Forçado, todas as outras operações não são permitidas.



# ΠΡΟΦΥΛΑΞΕΙΣ ΑΣΦΑΛΕΙΑΣ

Σας ευχαριστούμε για την αγορά ενός Προϊόντος Panasonic

## ΠΙΝΑΚΑΣ ΠΕΡΙΕΧΟΜΕΝΩΝ

### ΠΡΟΦΥΛΑΞΕΙΣ ΑΣΦΑΛΕΙΑΣ

58~59

### ΠΙΝΑΚΑΣ ΕΛΕΓΧΟΥ

60~63

### ΕΣΩΤΕΡΙΚΉ ΜΟΝΑΔΑ

64

### ΑΝΤΙΜΕΤΩΠΙΣΗ ΠΡΟΒΛΗΜΑΤΩΝ

65

### ΠΛΗΡΟΦΟΡΙΕΣ

74~76

## ΣΗΜΕΙΩΣΗ

Οι εικόνες σε αυτόν τον οδηγό είναι μόνο για επεξήγηση και μπορεί να διαφέρουν από την πραγματική μονάδα. Υπόκειται σε αλλαγές δίχως προειδοποίηση για μελλοντική βελτίωση.

## ΣΥΝΘΗΚΕΣ ΛΕΙΤΟΥΡΓΙΑΣ

Θερμοκρασία της εξόδου νερού (°C)		Σε εσωτερικό χώρο
ΘΕΡΜΑΝΣΗ	Μέγ.	55
	Ελάχ.	25

Θερμοκρασία περιβάλλοντος (°C)		Σε εξωτερικό χώρο
ΘΕΡΜΑΝΣΗ	Μέγ.	35
	Ελάχ.	-20

**ΕΙΔΟΠΟΙΗΣΗ :** Όταν η εξωτερική θερμοκρασία είναι εκτός των παραπάνω ορίων θερμοκρασίας, η θερμική απόδοση θα πέσει σημαντικά και η εξωτερική μονάδα μπορεί να σταματήσει για έλεγχο προστασίας. Η μονάδα θα κάνει επανεκκίνηση αυτόματα μετά από λίγο όταν η εξωτερική θερμοκρασία επανέλθει εντός των ορίων θερμοκρασίας.

- Η **Αντλία Θέρμανσης Αέρα-στο-Νερό** της Panasonic είναι ένα διαχωριζόμενο σύστημα που αποτελείται μόνο από μια εσωτερική και μια εξωτερική μονάδα. Το σύστημα αυτό είναι σχεδιασμένο για συνδυασμό με τη Μονάδα Δεξαμενής Panasonic. Σε περίπτωση που δεν χρησιμοποιείται με το **Σύστημα Αντλίας Θερμότητας Αερος- Νερού** της Panasonic, η Panasonic δεν μπορεί να εγγυηθεί ούτε την καλή λειτουργία ούτε την αξιοπιστία του συστήματος.
- Στο εγχειρίδιο αυτό περιγράφεται ο τρόπος λειτουργίας του συστήματος της Αντλίας Θέρμανσης μόνο ανάμεσα σε εσωτερικές και εξωτερικές μονάδες.
- Για άλλες λειτουργίες όπως εκείνων της δεξαμενής νερού, του καλοριφέρ, του εξωτερικού θερμοελεγκτή και του υποδαπέδιου συστήματος, παρακαλείστε να ανατρέξετε στα αντίστοιχα εγχειρίδια λειτουργίας του κατασκευαστή.

Για να προληφθεί προσωπικός τραυματισμός, τραυματισμός τρίτων ή ιδιοκτησίας, παρακαλείστε να συμμορφωθείτε με τα επόμενα. Η λανθασμένη λειτουργία εξαιτίας της αποτυχίας σας να ακολουθηθείτε τους οδηγίες μπορεί να προκαλέσει τραυματισμό ή ζημιά, η σοβαρότητα των οποίων κατηγοριοποιείται σύμφωνα με τα παρακάτω:



### ΠΡΟΕΙΔΟΠΟΙΗΣΗ

Αυτό το σήμα προειδοποιεί για θάνατο ή σοβαρό τραυματισμό.



### ΠΡΟΣΟΧΗ

Αυτό το σήμα προειδοποιεί για τραυματισμό ή ζημιά σε περιουσία.

Οι οδηγίες που πρέπει να ακολουθηθούν κατηγοριοποιούνται σύμφωνα με τα παρακάτω σύμβολα:



Αυτό το σύμβολο δηλώνει μια ενέργεια που **ΑΠΑΓΟΡΕΥΕΤΑΙ**.



Αυτά τα σύμβολα δηλώνουν ενέργειες που είναι **ΥΠΟΧΡΕΩΤΙΚΕΣ**.



### ΠΡΟΕΙΔΟΠΟΙΗΣΗ

### ΕΣΩΤΕΡΙΚΗ ΜΟΝΑΔΑ ΚΑΙ ΕΞΩΤΕΡΙΚΗ ΜΟΝΑΔΑ



Η συσκευή αυτή δεν προορίζεται για χρήση από άτομα (συμπεριλαμβανομένων των παιδιών) με μειωμένες φυσικές, ή νοητικές ικανότητες, ή χωρίς εμπειρία και γνώση, εκτός αν βρίσκονται υπό επίτηρηση ή τους παρέχονται οδηγίες σχετικά με τη χρήση της συσκευής από άτομο που είναι υπεύθυνο για την ασφάλειά τους. Τα παιδιά πρέπει να επιτηρούνται για να εξασφαλιστεί ότι δεν παίζουν με τη συσκευή.

Παρακαλείστε να συμβουλευθείτε τον εξουσιοδοτημένο αντιπρόσωπο ή ειδικό για να καθαρίσετε τα εσωτερικά εξαρτήματα, να επισκευάσετε, να εγκαταστήσετε, να αφαιρέσετε, να αφαιρέσετε και να επανεγκαταστήσετε τη μονάδα. Η ακατάλληλη εγκατάσταση και ο ακατάλληλος χειρισμός θα προκαλέσουν διαρροή, ηλεκτροπληξία ή πυρκαγιά.

Επιβεβαιώστε με εξουσιοδοτημένο αντιπρόσωπο ή ειδικό τη χρήση του καθορισμένου τύπου ψυκτικού. Η χρήση άλλου ψυκτικού από τον καθορισμένο τύπο ενδέχεται να προκαλέσει βλάβη στο προϊόν, τραυματισμό κ.λπ.



Μην εγκαθιστάτε τη μονάδα σε πιθανά εκρηκτική ή εύφλεκτη ατμόσφαιρα. Εφόσον αυτό δεν γίνει, το αποτέλεσμα μπορεί να είναι ατύχημα πυρκαγιάς.

Μην εισάγετε δάχτυλα ή άλλα αντικείμενα μέσα στην εσωτερική ή την εξωτερική μονάδα, τα περιττώματά μέρη μπορεί να προκαλέσουν τραυματισμό.



Μην αγγίζετε την εξωτερική μονάδα κατά τη διάρκεια του φωτισμού, μπορεί να προκαλέσει ηλεκτροπληξία.



## ΠΡΟΕΙΔΟΠΟΙΗΣΗ

### ΕΣΩΤΕΡΙΚΗ ΜΟΝΑΔΑ ΚΑΙ ΕΞΩΤΕΡΙΚΗ ΜΟΝΑΔΑ



Μη κάθεται και μη βαδίζετε πάνω στη μονάδα γιατί μπορείτε να πέσετε.



Μην εγκαθιστάτε την εσωτερική μονάδα σε εξωτερικούς χώρους. Έχει σχεδιαστεί για εγκατάσταση σε εσωτερικούς χώρους και μόνο.

### ΤΡΟΦΟΔΟΣΙΑ



Μη χρησιμοποιείτε τροποποιημένα καλώδια, συνδεδεμένα καλώδια, επεκτάσεις καλωδίων ή μη καθορισμένα καλώδια για πρόληψη υπερθέρμανσης ή πυρκαγιάς.



Προς αποφυγή υπερθέρμανσης, πυρκαγιάς ή ηλεκτροπληξίας:

- Δεν πρέπει να μοιράζεται την ίδια πρίζα ρεύματος με άλλες συσκευές.
- Μην χειρίζεστε το συσκευή με βρεγμένα χέρια.
- Μη λυγίζετε υπερβολικά το καλώδιο τροφοδοσίας.



Εάν το καλώδιο τροφοδοσίας έχει υποστεί ζημιά, πρέπει να αντικατασταθεί από τον κατασκευαστή, τον αντιπρόσωπο σέρβις ή εξειδικευμένους τεχνικούς για να αποφευχθεί ενδεχόμενος κίνδυνος.

Η μονάδα αυτή είναι εξοπλισμένη με διακόπτη ασφαλείας υπολειμματικού ρεύματος (RCCB= Residue Current Circuit Breaker). Συνιστάται ιδιαίτερα ο έλεγχος της λειτουργίας του RCCB μετά την εγκατάσταση και περιοδικά μετά από σέρβις ή συντήρηση από εξουσιοδοτημένο αντιπρόσωπο ώστε να διασφαλιστεί ότι βρίσκεται σε καλή κατάσταση λειτουργίας. Διαφορετικά μπορεί να προκληθεί ηλεκτροπληξία ή πυρκαγιά σε περίπτωση δυσλειτουργίας.

Συνιστάται θερμά να εγκατασταθεί με Διάταξη Προστασίας Ρεύματος Διαρροής (RCD= Residual Current Device) επιτόπου ώστε να αποφευχθεί ο κίνδυνος ηλεκτροπληξίας ή πυρκαγιάς.

Διακόψτε τη χρήση του προϊόντος αν παρουσιάσει οποιαδήποτε ανωμαλία/βλάβη και αποσυνδέστε το βύσμα του ρεύματος ή κλείστε το διακόπτη τροφοδοσίας και το διακόπτη ρεύματος.

(Κίνδυνος καπνού/πυρκαγιάς/ηλεκτροπληξίας)

Παραδείγματα ανωμαλίας/βλάβης

- Ο RCCB απενεργοποιείται μόνος του.
- Παραπρήτεια μυρωδιά καμένου, μη φυσιολογικός θόρυβος ή δόνηση όταν η μονάδα λειτουργεί.
- Βγαίνει συνέχεια ζεστό νερό από τη μονάδα.

Επικοινωνήστε αμέσως με τον τοπικό αντιπρόσωπο για συντήρηση/επισκευή.

Συνιστάται να φοράτε γάντια κατά τη διάρκεια του σέρβις ή της συντήρησης προς αποφυγή κινδύνων.



Ο εξοπλισμός αυτός πρέπει να είναι γειωμένος ώστε να αποφευχθεί ο κίνδυνος ηλεκτροπληξίας ή πυρκαγιάς.



Προλάβετε επικείμενη ηλεκτροπληξία διακόπτοντας την παροχή ρεύματος όταν:

- Πριν τον καθαρισμό ή το σέρβις.
- Εφόσον δεν γίνεται χρήση για παρατεταμένο χρονικό διάστημα.

Η συσκευή αυτή είναι πολλαπλών χρήσεων. Όλα τα κυκλώματα ηλεκτρικής τροφοδοσίας πρέπει να είναι σβηστά πριν από την πρόσβαση σε οποιοδήποτε από τα τερματικά στην εσωτερική μονάδα, ώστε να αποφευχθούν τυχόν ηλεκτροπληξία, έγκαυμα ή τραυματισμούς με μοιραία αποτελέσματα.



## ΠΡΟΣΟΧΗ

### ΕΣΩΤΕΡΙΚΗ ΜΟΝΑΔΑ ΚΑΙ ΕΞΩΤΕΡΙΚΗ ΜΟΝΑΔΑ



Μην πλένετε την εσωτερική μονάδα με νερό, βενζίνη, διαλυτικά ή σκόνης καθαρισμού.

Μην εγκαθιστάτε τη μονάδα κοντά σε εύφλεκτο εξοπλισμό ή στο μπάνιο. Διαφορετικά, θα προκληθεί ηλεκτροπληξία ή πυρκαγιά.

Μην αγγίζετε το σωλήνα εκροής νερού στην εσωτερική μονάδα κατά τη διάρκεια της λειτουργίας.

Μην τοποθετείτε τίποτα πάνω ή κάτω από τη μονάδα.

Μην αγγίζετε το κοφτερό αλουμιένιο πτερύγιο, τα κοφτερά μέρη μπορεί να σας τραυματίσουν.



Μη χρησιμοποιείτε το σύστημα κατά τη διάρκεια της αποστείρωσης για να αποφευχθεί η μυρωδιά καμένου ή η υπερθέρμανση κατά τη διάρκεια του ντους.



Βεβαιωθείτε ότι η σωλήνωση αποχέτευσης είναι κατάλληλα συνδεδεμένη. Διαφορετικά, μπορεί να προκληθεί διαρροή.

Μετά από μακροχρόνια περίοδο χρήσης, βεβαιωθείτε ότι το πλαίσιο εγκατάστασης δεν είναι φθαρμένο ώστε να αποφευχθεί η πτώση της μονάδας.

Οι πεθμίειρ προς πεδίορ λειορσπτήρ αοσέριπειωζερ ππέτερ να διαμοπθώνοηοηι από ηον εξορζιδοηοηέμο ανηιππόζωπο ζύμωηωα με ηορρ ηοηικόορ νόμορρ και κανοηιόμοορ.

### ΠΙΝΑΚΑΣ ΕΛΕΓΧΟΥ



Μην αφήνετε τον πίνακα ελέγχου να υγρανθεί. Διαφορετικά, μπορεί να προκληθεί ηλεκτροπληξία ή πυρκαγιά.

Μην πατάτε τα κουμπιά πάνω στον πίνακα ελέγχου με σκληρά, αιχμηρά αντικείμενα. Διαφορετικά, μπορεί να προκληθεί βλάβη στη μονάδα.

Μην πλένετε τον πίνακα ελέγχου με νερό, βενζίνη, αραιωτικό ή σκόνη καθαρισμού.

Μην επιθεωρείτε ή κάνετε σέρβις στον πίνακα ελέγχου από μόνος σας. Παρακαλείστε να συμβουλευτείτε τον εξουσιοδοτημένο αντιπρόσωπο. Διαφορετικά, μπορεί να προκληθεί τραυματισμός σε περίπτωση εσφαλμένου χειρισμού.



# ΠΙΝΑΚΑΣ ΕΛΕΓΧΟΥ

- Μερικές λειτουργίες που περιγράφονται στο παρόν εγχειρίδιο μπορεί να μη μπορούν να εφαρμοστούν στη μονάδα σας.
- Συμβουλευτείτε τον πλησιέστερο σε σας αντιπρόσωπο για περαιτέρω πληροφορίες.

- Για κανονική λειτουργία, τα κουμπιά **ERROR/RESET**, **FORCE** και **SERVICE** δεν χρησιμοποιούνται.

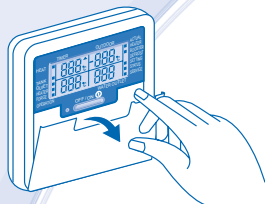

Ανοίξτε το κάλυμμα για την επιλογή των κουμπιών.

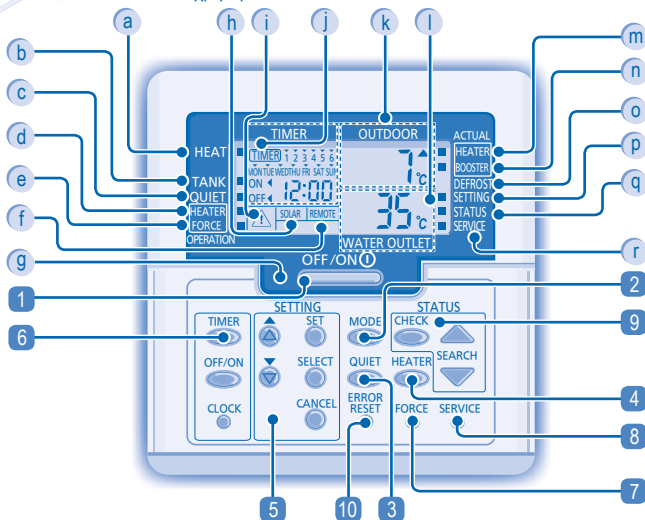

## ΘΘΟΝΗ ΠΙΝΑΚΑ ΕΛΕΓΧΟΥ

- a Δείκτης OFF/ON του Τρόπου Λειτουργίας της Θέρμανσης
- b Ένδειξη τρόπου λειτουργίας δεξαμενής
- c Ένδειξη αθόρυβου τρόπου λειτουργίας
- d Δείκτης Ενεργοποίησης/Απενεργοποίησης Εφεδρικού Θερμαντήρα
- e Δείκτης OFF/ON Αιτήματος για Επιβολή Θερμαντήρα
- f Οθόνη Ένδειξης Συνδεδεμένου Εξωτερικού Ελεγκτή Θερμότητας
- g Λειτουργία LED
- h Ένδειξη ηλιακού
- i Ένδειξη προσοχής (η θερμοκρασία της δεξαμενής είναι άνω των 60°C)
- j Απεικόνιση Ρύθμισης Χρονοδιακόπτη/Ρολογιού
- k Απεικόνιση της Εξωτερικής Θερμοκρασίας Περιβάλλοντος
- l Απεικόνιση Θερμοκρασίας Εξόδου του Νερού
- m Πραγματική ένδειξη εφεδρικού θερμαντήρα (OFF/ON)
- n Πραγματική ένδειξη ταχυθερμαντήρα (OFF/ON)
- o Ένδειξη OFF/ON λειτουργίας απόψυξης συστήματος
- p Δείκτης OFF/ON του Τρόπου Λειτουργίας Ρύθμισης του Συστήματος
- q Δείκτης OFF/ON του Τρόπου Λειτουργίας Ελέγχου της Κατάστασης του Συστήματος
- r Ένδειξη OFF/ON τρόπου λειτουργίας σέρβις συστήματος

## ΚΟΥΜΠΙ ΠΙΝΑΚΑ ΕΛΕΓΧΟΥ

- 1 Κουμπί OFF/ON
- 2 Κουμπί Τρόπου Λειτουργίας
- 3 Κουμπί Αθόρυβης Λειτουργίας
- 4 Κουμπί Ενεργοποίησης του Εφεδρικού Θερμαντήρα Εσωτερικής Μονάδας
- 5 Κουμπιά Λειτουργίας Ρύθμισης του Συστήματος
- 6 Κουμπί Ομάδας Ρύθμισης Χρονοδιακόπτη
- 7 Κουμπί Τρόπου Ρύθμισης Επιβολής Θερμαντήρα
- 8 Κουμπί τρόπου λειτουργίας σέρβις συστήματος
- 9 Κουμπιά Ρύθμισης Λειτουργίας του Συστήματος
- 10 Κουμπί Επαναρύθμισης Σφάλματος

## ΠΡΟΕΤΟΙΜΑΣΙΑ ΤΟΥ ΠΙΝΑΚΑ ΕΛΕΓΧΟΥ

### Ρύθμιση της Τρέχουσας Ημέρας και Ώρας

1. Πατήστε **CLOCK**.
2. Πατήστε **▲** ή **▼** για να ρυθμίσετε την τρέχουσα ημέρα.
3. Πατήστε **SET** για να επιβεβαιώσετε.
4. Επανάλαβετε τα βήματα 2 έως 3 για να ρυθμίσετε την τρέχουσα ώρα.

### Σημειώσεις:

- Η τρέχουσα ημέρα και ο τρέχων χρόνος χρειάζονται ρύθμιση όταν:
  - Η ηλεκτρική τροφοδοσία έχει σβήσει για πρώτη φορά.
  - Αφού έχει περάσει αρκετός χρόνος αφότου άναψε για τελευταία φορά η συσκευή.
- Ο τρέχων χρόνος που έχει ρυθμιστεί θα είναι ο στάνταρ χρόνος για όλες τις λειτουργίες Χρονοδιακόπτη.

## ΡΥΘΜΙΣΗ ΤΩΝ ΕΙΔΙΚΩΝ ΛΕΙΤΟΥΡΓΙΩΝ

- Μετά την αρχική εγκατάσταση, μπορείτε να κάνετε χειροκίνητα τις ρυθμίσεις. Η αρχική ρύθμιση παραμένει ενεργή έως ότου ο χρήστης την αλλάξει.
- Ο πίνακας ελέγχου μπορεί να χρησιμοποιηθεί για πολλαπλές εγκαταστάσεις. Μερικές λειτουργίες μπορεί να μη μπορούν να εφαρμοστούν στη μονάδα σας.
- Βεβαιωθείτε ότι η λειτουργία LED βρίσκεται σε κατάσταση OFF πριν από τη ρύθμιση.

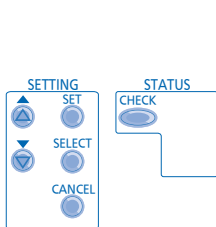

1. Πατήστε **SET** και **CHECK** ταυτόχρονα για 5 δευτερόλεπτα για να εισάγετε τρόπο λειτουργίας ειδικής ρύθμισης. Ο δείκτης "SETTING" («ΡΥΘΜΙΣΗ») και "STATUS" («ΚΑΤΑΣΤΑΣΗ») είναι ενεργοποιημένος (ON).
2. Πατήστε **▲** ή **▼** για να φυλλομετρήσετε λειτουργίες.
3. Πατήστε **SELECT** για να εισάγετε τη λειτουργία.
4. Πατήστε το **▲** ή **▼** για να ενεργοποιήσετε **ΝΑΙ** ή να απενεργοποιήσετε **ΟΧΙ** τη λειτουργία ή να ορίσετε άλλες επιλογές.
5. Πατήστε **SET** για να επιβεβαιώσετε.

Ρύθμιση	Οθόνη Πίνακα Ελέγχου	Περιγραφή
1	COOL CON	Εξωτερικός Θερμοελεγκτής (NAI / OXI) Για ρύθμιση της εξωτερικής σύνδεσης του θερμοελεγκτή.
2	HEATER CAP	Επιλογή χωρητικότητας εσωτερικού εφεδρικού θερμαντήρα (3kW / 6kW / 9kW) Για τη μείωση της ισχύος του θερμαντήρα όταν απαιτείται. Οι επιλογές διαφέρουν ανάλογα με το μοντέλο.
3	Anti Frost	Λειτουργία πρόληψης παγωμάτων του συστήματος νερού (NAI / OXI) Για την ενεργοποίηση ή απενεργοποίηση της λειτουργίας πρόληψης παγωμάτων του συστήματος νερού όταν η μονάδα είναι απενεργοποιημένη.
4	TANK CON	Σύνδεση Δεξαμενής (NAI / OXI) Για σύνδεση της δεξαμενής. Σημείωση: Αν έχει επιλεγεί "OXI" στη ρύθμιση "Σύνδεση δεξαμενής", η ρύθμιση 5 ~ 14 παραλείπεται.
5	SOLAR P-γ	Προτεραιότητα ηλιακού (NAI / OXI) Για να επιλέξετε τη χρήση ηλιακού για τη θέρμανση της δεξαμενής νερού.
6	HEAT P-γ	Προτεραιότητα Θέρμανσης (NAI / OXI) Για την επιλογή της θέρμανσης δωματίου ως προτεραιότητα κατά τον τρόπο λειτουργίας ΘΕΡΜΑΝΣΗ + ΔΕΞΑΜΕΝΗ. Σημείωση: Αν έχει επιλεγεί "NAI" στη ρύθμιση "Προτεραιότητα θέρμανσης", η ρύθμιση 7 ~ 8 παραλείπεται.
7	HEAT int	Ρύθμιση διαστημάτων λειτουργίας θέρμανσης Για τη ρύθμιση του χρονοδιακόπτη για τον τρόπο λειτουργίας θέρμανσης κατά τη διάρκεια του τρόπου λειτουργίας ΘΕΡΜΑΝΣΗ + ΔΕΞΑΜΕΝΗ (0,5 ώρα ~ 10 ώρες).
8	TANK int	Ρύθμιση Διαστήματος Προθέρμανσης της Δεξαμενής Για ρύθμιση του χρονοδιακόπτη για τη Δεξαμενή κατά τη διάρκεια της λειτουργίας ΘΕΡΜΑΝΣΗ + ΔΕΞΑΜΕΝΗ (5 λεπτά ~ 1 ώρα και 35 λεπτά).
9	BOOSTER htr	Λειτουργία ταχυθερμαντήρα (NAI/OXI) Για την ενεργοποίηση ή απενεργοποίηση της λειτουργίας ταχυθερμαντήρα δεξαμενής. Σημείωση: Αν έχει επιλέξει "OXI" στη ρύθμιση "Λειτουργία ταχυθερμαντήρα", η ρύθμιση 10 παραλείπεται.
10	BOOSTER dly	Ρύθμιση Χρόνου Καθυστερήσης Ενισχυτικού Θερμαντήρα Για την ενεργοποίηση του χρονοδιακόπτη καθυστέρησης για τον ταχυθερμαντήρα αν δεν επιτευχθεί η θερμοκρασία της δεξαμενής νερού (20 λεπτά ~ 1 ώρα 35 λεπτά).

- Μη χρησιμοποιείτε το σύστημα κατά τη διάρκεια της αποστείρωσης για να αποφευχθεί η μυρωδιά καμένου ή η υπερθέρμανση κατά τη διάρκεια του ντους.
- Οι περβάζιοι προς πέδιλο λειοσφίγιαρ απορριπώζωρη πρέπει να διαμοπώνονται από τον εξοξιοδοτημένο ανηπιπόζωπο ζύμωνα με ηορη ηοηκόου νόμοορ και κανονιζμούο.

11	St rL Fun	Αποστείρωση (NAI / OXI) Για ρύθμιση της αποστείρωσης, εφόσον απαιτείται. Σημείωση: Αν έχει επιλεγεί "OXI" στη ρύθμιση "Αποστείρωση", η ρύθμιση 12 ~ 14 παραλείπεται.
12	St r	Ρύθμιση Ημέρας & Ωρας Αποστείρωσης Για τη ρύθμιση του χρονοδιακόπτη για αποστείρωση (μόνο μία φορά την εβδομάδα, λειτουργεί ακόμα και στην κατάσταση αναμονής).
13	St rL bo	Ρύθμιση της Θερμοκρασίας Αποστείρωσης Για να ρυθμίσετε τη θερμοκρασία αποστείρωσης (40°C ~ 75°C).
14	St r oPr	Χρόνος Συνέχισης της Αποστείρωσης Για ρύθμιση του χρονοδιακόπτη ώστε να διατηρεί τη θερμοκρασία θέρμανσης για να συμπληρώσει τη λειτουργία της αποστείρωσης (5 λεπτά ~ 1 ώρα).

OFF / ON

**ΓΙΑ ΝΑ ΕΝΕΡΓΟΠΟΙΗΣΕΤΕ (ON) Ή ΝΑ ΑΠΕΝΕΡΓΟΠΟΙΗΣΕΤΕ (OFF) ΤΗ ΣΥΣΚΕΥΗ**

- Όταν η μονάδα είναι ενεργοποιημένη (ON), η λυχνία λειτουργίας (LED) είναι αναμμένη και η τρέχουσα θερμοκρασία για την έξοδο του νερού και το εξωτερικό περιβάλλον δείχνεται στην οθόνη του πίνακα ελέγχου.

MODE

**ΓΙΑ ΤΗΝ ΕΠΙΛΟΓΗ ΤΟΥ ΤΡΟΠΟΥ ΛΕΙΤΟΥΡΓΙΑΣ**



**ΤΡΟΠΟΣ ΛΕΙΤΟΥΡΓΙΑΣ ΘΕΡΜΑΝΣΗΣ**

- Για ενεργοποίηση (ON) ή απενεργοποίηση (OFF) της λειτουργίας θέρμανσης πίνακα/δαπέδου.
- Σε αυτόν τον τρόπο λειτουργίας, η εξωτερική μονάδα θα παρέχει χωρητικότητα θέρμανσης στην εσωτερική μονάδα.

**ΤΡΟΠΟΣ ΛΕΙΤΟΥΡΓΙΑΣ ΘΕΡΜΑΝΣΗΣ + ΔΕΞΑΜΕΝΗΣ**

- Σε αυτόν τον τρόπο λειτουργίας, η εξωτερική μονάδα θα παρέχει χωρητικότητα θέρμανσης στην υγειονομική δεξαμενή και στην εσωτερική μονάδα.
- Η λειτουργία αυτή δεν χρησιμοποιείται όταν δεν είναι εγκατεστημένη η υγειονομική δεξαμενή νερού.

**ΤΡΟΠΟΣ ΛΕΙΤΟΥΡΓΙΑΣ ΔΕΞΑΜΕΝΗΣ**

- Για ενεργοποίηση (ON) ή απενεργοποίηση (OFF) της λειτουργίας της υγειονομικής δεξαμενής.
- Σε αυτόν τον τρόπο λειτουργίας, η εξωτερική μονάδα θα παρέχει χωρητικότητα θέρμανσης στην υγειονομική δεξαμενή.

QUIET

**ΓΙΑ ΝΑ ΑΠΟΛΑΜΒΑΝΕΤΕ ΑΘΟΡΥΒΟ ΠΕΡΙΒΑΛΛΟΝ**

- Η λειτουργία αυτή μειώνει τον θόρυβο της εξωτερικής μονάδας. Σε αυτές τις συνθήκες, μπορεί να προκαλέσει μείωση της χωρητικότητας θέρμανσης.

HEATER

**ΓΙΑ ΤΗΝ ΕΝΕΡΓΟΠΟΙΗΣΗ ΤΟΥ ΕΦΕΔΡΙΚΟΥ ΘΕΡΜΑΝΤΗΡΑ**

- Ο εφεδρικός θερμαντήρας παρέχει επιπλέον χωρητικότητα θέρμανσης κατά τη διάρκεια ψυχρής εξωτερικής θερμοκρασίας και μπορεί να λειτουργήσει μόνο σε τρόπο λειτουργίας θέρμανσης ή εσωτερική μονάδα μόνο εάν ενεργοποιηθεί με το πάτημα του συγκεκριμένου κουμπιού.
- Ο εφεδρικός θερμαντήρας θα ενεργοποιηθεί αυτόματα εφόσον πληρωθούν οι προϋποθέσεις της ρύθμισης.
- Για να απενεργοποιήσετε χειροκίνητα τη λειτουργία του Θερμαντήρα, πατήστε ξανά το αντίστοιχο κουμπί.

STATUS



**ΤΡΟΠΟΣ ΛΕΙΤΟΥΡΓΙΑΣ ΕΛΕΓΧΟΥ ΤΗΣ ΚΑΤΑΣΤΑΣΗΣ ΤΟΥ ΣΥΣΤΗΜΑΤΟΣ**

1. Πατήστε το για 5 δευτερόλεπτα για να εισάγετε τον τρόπο λειτουργίας της κατάστασης (STATUS).
2. Πατήστε ή για να ελέγξετε τη θερμοκρασία εισόδου νερού, τη θερμοκρασία δεξαμενής, τη συχνότητα λειτουργίας συμπίεστή ή το ιστορικό ασφαλιτών.

- Πατήστε για να βγείτε από τον τρόπο λειτουργίας STATUS (ΚΑΤΑΣΤΑΣΗ).
- Μόλις εισαχθεί ο τρόπος λειτουργίας της κατάστασης (STATUS), η ένδειξη "STATUS" είναι αναμμένη.
- Ο τρόπος λειτουργίας της κατάστασης (STATUS) δεν μπορεί να ενεργοποιηθεί όταν ο δείκτης "SETTING" είναι αναμμένος.

- Συνιστάται ιδιαίτερα να έρθετε σε επαφή με τον πλησιέστερο εξουσιοδοτημένο αντιπρόσωπο για να αλλάξετε το εύρος θερμοκρασιών.
- Χρησιμοποιώντας τον πίνακα ελέγχου είναι εφικτή η ρύθμιση του εύρους θερμοκρασιών για τη θερμοκρασία εξόδου του νερού και για την εξωτερική θερμοκρασία περιβάλλοντος.

**ΤΡΟΠΟΣ ΛΕΙΤΟΥΡΓΙΑΣ ΡΥΘΜΙΣΗΣ ΤΟΥ ΣΥΣΤΗΜΑΤΟΣ**

Τρόπος λειτουργίας      Απεικόνιση θερμοκρασίας

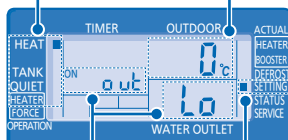

Παράμετρος \*      Δείκτης SETTING (ΡΥΘΜΙΣΗ)

1. Πατήστε το για 5 δευτερόλεπτα για να εισάγετε τον τρόπο λειτουργία της ρύθμισης (SETTING). Η ένδειξη "SETTING" είναι αναμμένη.
2. Πατήστε το ή για να επιλέξετε μια παράμετρο.
3. Αφού επιλέξετε την επιθυμητή παράμετρο, πατήστε το για να εισάγετε την παράμετρο.
4. Πατήστε ή για να επιλέξετε την επιθυμητή θερμοκρασία.
5. Πατήστε ξανά για να επιβεβαιώσετε τη ρύθμιση.

- Επαναλάβετε τα βήματα 2 έως 5 για να ρυθμίσετε άλλες παραμέτρους.

Τρόπος λειτουργίας	Παράμετρος *	Περιγραφή
HEAT	α υε Λα	Χαμηλή ρυθμισμένη εξωτερική θερμοκρασία (-15°C ~ 15°C).
HEAT	α υε Η ι	Υψηλή ρυθμισμένη εξωτερική θερμοκρασία (-15°C ~ 15°C).
HEAT	Η 20 Λα	Ρυθμισθείσα θερμοκρασία εξόδου του νερού σε χαμηλή θερμοκρασία περιβάλλοντος εξωτερικού χώρου (25°C ~ 55°C).
HEAT	Η 20 Η ι	Ρυθμισθείσα θερμοκρασία εξόδου του νερού σε υψηλή θερμοκρασία περιβάλλοντος εξωτερικού χώρου (25°C ~ 55°C).

Θερμοκρασία νερού	Εξωτερική θερμοκρασία
Η 20 Λα	α υε Λα
Η 20 Η ι	α υε Η ι

HEAT	OFF	Ρυθμισθείσα θερμοκρασία για απενεργοποίηση (OFF) της λειτουργίας θέρμανσης (5°C ~ 35°C).
HEATER	α υε ON	Ρυθμισθείσα θερμοκρασία εξωτερικού χώρου για ενεργοποίηση (ON) της λειτουργίας του θερμαντήρα (-15°C ~ 20°C).
TANK	5Εε	Ρύθμιση θερμοκρασίας υγειονομικής δεξαμενής (40°C ~ 75°C).

**ΡΥΘΜΙΣΗ ΤΗΣ ΘΕΡΜΟΜΕΤΑΤΟΠΙΣΗΣ ΤΗΣ ΘΕΡΜΟΚΡΑΣΙΑΣ ΤΟΥ ΝΕΡΟΥ**

1. Πατήστε το μέσα σε 5 δευτερόλεπτα.
- Επαναλάβετε τα βήματα 3 έως 5 για να ρυθμίσετε την επιθυμητή μετατόπιση θερμοκρασίας (-5°C ~ 5°C).

**Σημειώσεις:**

- Πατήστε το ή αναμείνατε για 30 δευτερόλεπτα για να βγείτε από τον τρόπο λειτουργία της ρύθμισης (SETTING).
- Η θερμοκρασία ρύθμισης θα αποθηκευθεί στο σύστημα μόλις γίνει η επιβεβαίωση.
- Ο τρόπος λειτουργίας ρύθμισης (SETTING) δεν μπορεί να ενεργοποιηθεί όταν οι δείκτες "SERVICE" και "STATUS" είναι αναμμένοι.



# ΕΒΔΟΜΑΔΙΑΙΑ ΡΥΘΜΙΣΗ ΧΡΟΝΟΔΙΑΚΟΠΤΗ

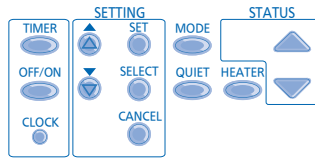

## Λειτουργία

Εισάγετε τον τρόπο λειτουργίας χρονοδιακόπτη

Ρυθμίστε ημέρα & ώρα

Προσθήκη/Τροποποίηση χρονοδιακόπτη

Απενεργοποιήστε τον χρονοδιακόπτη

Ενεργοποιήστε τον χρονοδιακόπτη

Ελέγξτε τον χρονοδιακόπτη

Ακυρώστε τον χρονοδιακόπτη

## Βήμα

Πατήστε .

1. Πατήστε ή για να επιλέξετε την επιθυμητή σας ημέρα.

2. Πατήστε για να επιβεβαιώσετε.

3. Η ένδειξη "1" θα αναβοσβήνει, πατήστε για να ρυθμίσετε το πρόγραμμα 1.

4. Πατήστε για να επιλέξετε τον χρονοδιακόπτη σε θέση ON ή OFF.

5. Πατήστε ή για να επιλέξετε την επιθυμητή σας ώρα.

Μπορείτε να ρυθμίσετε τον τρόπο λειτουργίας , , και την επιθυμητή αλλαγή θερμοκρασίας με το χρονοδιακόπτη.

6. Πατήστε για να επιβεβαιώσετε το πρόγραμμα 1. Η επιλεγείσα ημέρα θα επισημανθεί με το .  
• Μετά από 2 δευτερόλεπτα, θα απεικονιστεί το επόμενο πρόγραμμα.

7. Επαναλάβετε τα βήματα 4 έως 7 για να ρυθμίσετε τα προγράμματα 2 έως 6.

• Κατά τη διάρκεια της ρύθμισης χρονοδιακόπτη αν δεν πατηθεί κανένα κουμπι μέσα σε 30 δευτερόλεπτα, ή αν πατηθεί το κουμπι , η ρύθμιση αυτής της στιγμής επιβεβαιώνεται και η ρύθμιση του χρονοδιακόπτη έχει τελειώσει.

Επαναλάβετε τα ανωτέρω βήματα.

Πατήστε , ύστερα πατήστε .

Πατήστε , ύστερα πατήστε .

1. Πατήστε .

2. Πατήστε ή έως ότου εμφανιστεί η επιθυμητή σας ημέρα, πατήστε για να επιβεβαιώσετε την επιλογή σας.

3. Πατήστε ή για να ελέγξετε τα ρυθμισθέντα προγράμματα.

1. Πατήστε .

2. Πατήστε ή έως ότου εμφανιστεί η επιθυμητή σας ημέρα, πατήστε για να επιβεβαιώσετε την επιλογή σας.

3. Πατήστε για να εισάγετε τη ρύθμιση του προγράμματος.

4. Πατήστε ή έως ότου εμφανιστεί το επιθυμητό σας πρόγραμμα.

5. Πατήστε για να ακυρώσετε το πρόγραμμα.

## Σημειώσεις:

- Μπορείτε να ρυθμίσετε το χρονοδιακόπτη για κάθε μέρα της εβδομάδας (Δευτέρα έως Κυριακή) με 6 προγράμματα την ημέρα.
- Όταν η μονάδα ενεργοποιείται από τον ON TIMER, θα χρησιμοποιήσει την τελευταία ρυθμισμένη θερμοκρασία για τον έλεγχο της θερμοκρασίας εξόδου νερού.
- Το ίδιο πρόγραμμα χρονοδιακόπτη δεν μπορεί να ρυθμιστεί την ίδια μέρα.
- Μπορείτε επίσης να επιλέξετε συγκεκριμένα ημέρες με την ίδια ρύθμιση χρονοδιακόπτη.
- Προωθεί εξοικονόμηση ενέργειας επιτρέποντάς σας να ρυθμίσετε έως και 6 προγράμματα σε οποιαδήποτε δοθείσα ημέρα.

# ΕΣΩΤΕΡΙΚΉ ΜΟΝΑΔΑ

- **Σβήστε την παροχή τροφοδοσίας πριν τον καθαρισμό.**

## ΟΔΗΓΙΕΣ ΚΑΘΑΡΙΣΜΟΥ

- Μη χρησιμοποιείτε βενζίνη, διαλυτικές ουσίες ή καθαριστικές σκόνες.
- Χρησιμοποιείτε μόνο σαπούνι ( $\approx$  pH7) ή ουδέτερα οικιακά καθαριστικά.
- Μη χρησιμοποιείτε νερό πιο ζεστό από τους 40°C.

## ΥΠΟΔΕΙΞΗ

- Για να εξασφαλιστεί η βέλτιστη απόδοση της μονάδας, η συντήρηση και ο καθαρισμός πρέπει να γίνονται σε τακτικά χρονικά διαστήματα. Παρακαλείστε να συμβουλευτείτε τον εξουσιοδοτημένο αντιπρόσωπο.

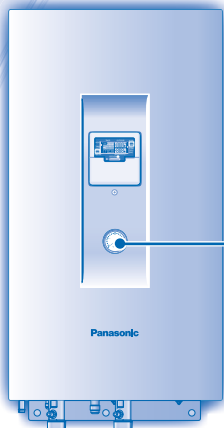

## ΕΎΡΟΣ ΠΙΕΣΗΣ ΝΕΡΟΥ



• Μην πιέζετε και μη χτυπάτε το υάλινο κάλυμμα με σκληρά, αιχμηρά αντικείμενα. Μπορεί να προκληθεί βλάβη στη μονάδα.



• Βεβαιωθείτε ότι η πίεση του νερού βρίσκεται μεταξύ 0,05 και 0,3 MPa (0,1 MPa = 1 bar).  
• Σε περίπτωση που η πίεση του νερού βρίσκεται έξω από το παραπάνω εύρος, παρακαλείστε να επικοινωνήσετε με τον εξουσιοδοτημένο αντιπρόσωπο.

## ΕΣΩΤΕΡΙΚΉ ΜΟΝΑΔΑ & ΠΪΝΑΚΑΣ ΕΛΈΓΧΟΥ

- Μην πιτσιλάτε απευθείας νερό.
- Σκουπίστε μαλακά τη μονάδα με ένα μαλακό, στεγνό πανί.

## ΕΞΩΤΕΡΙΚΟ ΦΙΛΤΡΟ

- Να καθαρίζετε το εξωτερικό φίλτρο τουλάχιστον μία φορά ετησίως. Διαφορετικά, μπορεί να προκληθεί απόφραξη του φίλτρου και επακόλουθη βλάβη του συστήματος. Παρακαλούμε συμβουλευτείτε έναν εξουσιοδοτημένο αντιπρόσωπο.

## ΕΞΩΤΕΡΙΚΉ ΜΟΝΑΔΑ

- Μην παρεμποδίζετε τα στόμια εισόδου και εξόδου του αέρα, μπορεί να προκληθεί χαμηλή απόδοση ή διακοπή λειτουργίας. Παρακαλείστε να αφαιρέσετε τα εμπόδια για να εξασφαλίσετε τον εξαερισμό.
- Κατά τη διάρκεια του χειμώνα, παρακαλείστε να καθαρίσετε και να αφαιρέσετε το χιόνι που βρίσκεται κοντά στη μονάδα εξόδου ώστε το χιόνι να μη καλύπτει τα στόμια εισόδου και εξόδου του αέρα.

## ΕΠΙΘΕΩΡΗΣΗ

- Για να διασφαλιστεί η βέλτιστη απόδοση της μονάδας, εποχιακές επιθεωρήσεις της μονάδας, του εξωτερικού φίλτρου και της τοπικής καλωδίωσης πρέπει να εκτελούνται σε τακτά χρονικά διαστήματα. Αυτή η συντήρηση πρέπει να εκτελείται από εξουσιοδοτημένο αντιπρόσωπο.
- Απομακρύνετε τυχόν εμπόδια από τα στόμια εισόδου και εξόδου αέρα της εξωτερικής μονάδας.

## ΓΙΑ ΠΑΡΑΤΕΤΑΜΕΝΟ ΔΙΑΣΤΗΜΑ ΠΟΥ ΔΕ ΘΑ ΧΡΗΣΙΜΟΠΟΙΗΘΕΙ

- Σβήστε την τροφοδοσία.

## ΠΕΡΙΠΤΩΣΕΙΣ ΠΟΥ ΔΕΝ ΑΝΤΙΜΕΤΩΠΙΖΟΝΤΑΙ ΑΠΟ ΤΟ ΧΡΗΣΤΗ

ΣΒΗΣΤΕ ΤΗ ΠΑΡΟΧΗ ΡΕΥΜΑΤΟΣ και συμβουλευτείτε ύστερα τον εξουσιοδοτημένο σας αντιπρόσωπο κάτω από τις εξής συνθήκες:

- Θόρυβος κατά τη λειτουργία.
- Νερό/ξένα σωματίδια έχουν εισέλθει στον πίνακα ελέγχου.
- Διαρροή νερού από την εσωτερική μονάδα.
- Συχνή πτώση του ασφαλειοδιακόπτη.
- Αποσυνδέστε την παροχή ρεύματος.



# ΑΝΤΙΜΕΤΩΠΙΣΗ ΠΡΟΒΛΗΜΑΤΩΝ

## Τα ακόλουθα συμπτώματα δεν υποδεικνύουν δυσλειτουργία.

ΣΥΜΠΤΩΜΑ
Ρέων ήχος τριγμού κατά τη διάρκεια της λειτουργίας.
Η λειτουργία καθυστερεί μερικά λεπτά την επανεκκίνηση.
Η εξωτερική μονάδα βγάζει νερό/ατμό.
Η εξωτερική μονάδα βγάζει ατμό κατά τον τρόπο λειτουργίας θέρμανσης.
Η εξωτερική μονάδα δεν λειτουργεί η.

Το σύστημα αντλίας Αέρα-Νερού θα απενεργοποιηθεί.

Σύστημα δύσκολο στο να θερμανθεί.

Δεν είναι δυνατή η στιγμιαία θέρμανση του συστήματος.

Ο εφεδρικός θερμαντήρας ΕΝΕΡΓΟΠΟΙΕΙΤΑΙ αυτόματα όταν δεν έχει τεθεί σε λειτουργία.

Η λειτουργία ξεκινάει αυτόματα ακόμα και όταν δεν είναι ενεργοποιημένος ο χρονοδιακόπτης.

Πριν καλέσετε τον τεχνικό επισκευής, ελέγξτε τα ακόλουθα.

ΣΥΜΠΤΩΜΑ
Η λειτουργία θέρμανσης δεν είναι ικανοποιητική.
Θόρυβος κατά τη λειτουργία.
Δε λειτουργεί η μονάδα.
Η LED λειτουργίας δεν είναι αναμμένη ή η οθόνη του πίνακα ελέγχου είναι κενή.

Η λειτουργία LED αναβοσβήνει και εμφανίζεται κωδικός σφάλματος στον πίνακα ελέγχου.

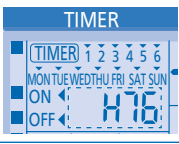

- Σβήστε τη μονάδα και αποκαλύψτε τον κωδικό σφάλματος στον εξουσιοδοτημένο αντιπρόσωπο.
- Ακύρωση λειτουργίας χρονοδιακόπτη όταν λάβει χώρα κωδικός σφάλματος.

ΑΙΤΙΑ
• Ροή ψυκτικού στο εσωτερικό της μονάδας.
• Η καθυστέρηση είναι μια προστασία του συμπιεστή της μονάδας.
• Η συμπίκνωση ή η εξάτμιση λαμβάνει χώρα στους σωλήνες.
• Αυτό οφείλεται στο ότι η λειτουργία απόψυξης συμβαίνει στον εναλλάκτη θερμότητας.
• Όταν η εξωτερική θερμοκρασία βρίσκεται έξω από το ανωτέρω εύρος της κατάστασης λειτουργίας, το σύστημα της αντλίας θέρμανσης εισέρχεται στον έλεγχο προστασίας.
• Το σύστημα της αντλίας θέρμανσης εισέρχεται στον έλεγχο προστασίας. Η θερμοκρασία εισόδου του νερού στην οποία σταματά ο συμπιεστής είναι μικρότερη από τους 18°C και η τροφοδοσία του εφεδρικού θερμαντήρα ενεργοποιείται από τη θερμοκρασία εισόδου του νερού η οποία είναι χαμηλότερη από 23°C.
• Όταν η λειτουργία της θέρμανσης γίνεται από την εσωτερική μονάδα μαζί με θέρμανση του δαπέδου ή με τον θερμαντήρα του πίνακα ταυτόχρονα, μπορεί να υπάρξει περίπτωση όπου η θερμοκρασία του ζεστού νερού γίνεται χαμηλότερη και προκαλεί θέρμανση του δαπέδου ή αναθέρμανση του θερμαντήρα του πίνακα έχει εξασθενήσει.
• Όταν η θερμοκρασία του εξωτερικού αέρα είναι χαμηλή, μπορεί να είναι δύσκολο για αυτόν να θερμανθεί.
• Είναι η στοιβία του χιονιού που φράσει την έξοδο εκροής ή την είσοδο πρόληψης της εξωτερικής μονάδας.
• Όταν η ρυθμισθείσα θερμοκρασία της εξόδου του νερού είναι χαμηλή, μπορεί να είναι δύσκολο για αυτή να θερμανθεί.
• Λόγω της φύσης του συστήματος της αντλίας θέρμανσης, μπορεί να χρειαστεί κάποιος χρόνος για να θερμανθεί το νερό αν η μονάδα λειτουργήσει από ψυχρή έναρξη.
• Η ΕΝΕΡΓΟΠΟΙΗΣΗ του εφεδρικού θερμαντήρα αποτελεί προστασία του εναλλάκτη θερμότητας της εσωτερικής μονάδας.
• Ο χρονοδιακόπτης αποστέρησης έχει ρυθμιστεί.

ΕΛΕΓΧΟΣ
• Ρυθμίστε σωστά τη θερμοκρασία.
• Η βαλβίδα του θερμαντήρα του πίνακα είναι κλειστή.
• Απομακρύνετε τυχόν εμπόδια από τα στάμια εισόδου και εξόδου αέρα της εξωτερικής μονάδας.
• Ελέγξτε αν η μονάδα έχει εγκατασταθεί σε κεκλιμένο επίπεδο ή ότι το κάλυμμα δεν έχει κλείσει σωστά.
• Ελέγξτε εάν ο διακόπτης κυκλώματος έχει κλείσει.
• Είναι η τροφοδοσία σβηστή ή υπάρχει διακοπή ρεύματος.

### Κουμπί Τρόπου Ρύθμισης Επιβολής Θερμαντήρα

**FORCE**

- Σε περίπτωση βλάβης του συστήματος Αέρα-Νερού της Αντλίας Θέρμανσης, ο εφεδρικός θερμαντήρας μπορεί να χρησιμοποιηθεί για να ζεσταθεί το νερό της θέρμανσης. Πατήστε **FORCE** για να ενεργοποιήσετε τον εφεδρικό θερμαντήρα.
- Πατήστε **OFF/ON** για να σταματήσετε την εξαναγκασμένη λειτουργία του θερμαντήρα.
- Κατά τη διάρκεια του τρόπου λειτουργίας Επιβολής Θερμαντήρα, όλες οι άλλες λειτουργίες δεν επιτρέπονται.

Děkujeme vám za nákup výrobku Panasonic.

## Obsah

### BEZPEČNOSTNÍ POKYNY

66~67

### OVLÁDACÍ PANEĽ

68~71

### VNITŘNÍ JEDNOTKA

72

### ODSTRAŇOVÁNÍ PROBLÉMŮ

73

### INFORMACE

74~76

## POZNÁMKA

Ilustrace použité v tomto návodu slouží jen jako příklady, a od skutečného provedení se mohou lišit. Jsou předmětem stálého vývoje a mohou se bez upozornění změnit.

## PROVOZNÍ PODMÍNKY

Teplota vody na výstupu (°C)		Vnitřní
TOPENÍ	Max.	55
	Min.	25

Teplota okolí (°C)		Venkovní
TOPENÍ	Max.	35
	Min.	-20

**UPOZORNĚNÍ:** Pokud venkovní teplota překročí výše uvedený rozsah, výkon topení výrazně poklesne a činnost venkovní jednotky může být ochranným obvodem zastavena. Jednotka se spustí automaticky v krátkém čase, jestliže venkovní teplota stoupne nad minimální povolenou teplotu.

# BEZPEČNOSTNÍ POKYNY

- Tepelné čerpadlo vzduch-voda Panasonic představuje dělený systém, který se skládá z vnitřní a venkovní jednotky. Tento systém je konstruován pro použití s jednotkou zásobníku Panasonic. Použijete-li systém tepelného čerpadla vzduch-voda Panasonic bez zásobníku vody Panasonic, nemůže výrobce garantovat správnou funkci a spolehlivost systému.
- Tento návod popisuje způsob provozu systému tepelného čerpadla jen mezi vnitřní a venkovní jednotkou.
- Popis provozu dalších součástí systému, jako je zásobník vody, radiátory, externí ovládání teploty a systém podlahového topení najdete v odpovídajících návodech k obsluze.

Dodržujte následující pokyny, abyste se vyvarovali zranění sebe, ostatních osob nebo škod na majetku.

Nesprávná obsluha plynoucí z nedodržování těchto pokynů může mít za následek újmu na zdraví nebo materiální škody, jejichž závažnost je klasifikována takto:



#### VAROVÁNÍ

Tento symbol varuje před možností smrtelného nebo závažného úrazu.



#### UPOZORNĚNÍ

Tento symbol upozorňuje na riziko poranění nebo poškození majetku.

Pokyny, které je třeba dodržovat, jsou klasifikovány následujícími symboly:



Tento symbol označuje činnost, která je **ZAKÁZÁNA**.



Tyto symboly označují činnosti, které jsou **POVINNÉ**.



#### VAROVÁNÍ

### VNITŘNÍ A VENKOVNÍ JEDNOTKA



Toto zařízení není určeno k obsluze osobami (včetně dětí) se sníženými fyzickými, smyslovými nebo mentálními schopnostmi nebo nedostatkem zkušeností a znalostí, pokud nejsou pod dozorem osoby odpovědné za jejich bezpečnost. Na děti je nutné dohlížet, aby si se zařízením nehrály.

Záležitosti týkající se instalace, oprav, demontáže nebo přemístění zařízení konzultujte s autorizovaným prodejcem. Nesprávně provedená instalace mává za následek únik vody či chladiva, úraz elektrickým proudem nebo požár.

Záležitosti týkající se typu použitého chladiva konzultujte s autorizovaným prodejcem. Odlišný typ chladiva od doporučeného výrobcem může mít za následek poškození jednotky, výbuch, zranění, atd.



Neinstalujte jednotku v potenciálně hořlavém nebo výbušném prostředí. V takovém případě snadno dojde k požáru.

Do vnitřní ani venkovní jednotky nestrkejte žádné předměty a prsty, rotující součásti uvnitř mohou způsobit zranění.



Na venkovní jednotku nesahejte v průběhu bouřky, mohli byste utrpět úraz elektrickým proudem.



## VAROVÁNÍ

### VNITŘNÍ A VENKOVNÍ JEDNOTKA



Na jednotku si nesedějte ani nestoupejte. Mohli byste spadnout.



Vnitřní jednotku neinstalujte venku. Je určena pouze pro instalaci uvnitř budovy.

### NAPÁJENÍ



Nepoužívejte k napájení upravované, nastavované, prodlužovací kabely, či kabely neznámého původu a parametrů, aby nedocházelo k jejich přehřátí a případně k požáru.



Aby se zabránilo přehřátí, požáru nebo úrazu elektrickým proudem:

- Nepoužívejte stejné zásuvky s jiným zařízením.
- Zařízení neobsluhujte s mokřými rukama, abyste neutrpěli úraz elektrickým proudem.
- Nepoužívejte napájecí kabel, který byl několikrát ohýbán.



Poškodí-li se napájecí kabel, musí být vyměněn výrobcem, nebo technikem s odpovídající kvalifikací, aby se vyloučilo riziko úrazu elektrickým proudem.

Tato jednotka je vybavena proudovým chráničem. Důrazně doporučujeme přezkoušet jeho funkci po instalaci a potom v pravidelných intervalech při údržbě, abyste měli jistotu, že je v dobrém technickém stavu. Nebude-li proudový chránič v pořádku, můžete utrpět úraz elektrickým proudem, může dojít k požáru či nesprávné funkci jednotky.

Ochrana proti úrazu elektrickým proudem a požáru doporučujeme posílit použitím chráničem proti zemnímu proudu.

Zjistíte-li poruchu či abnormální chování zařízení, přestaňte je používat a vypněte je odpojením napájecího kabelu ze zásuvky nebo vypnutím hlavního vypínače nebo jističe.

(Riziko kouře/požáru/zásahu elektrickým proudem)

- Chránič se sám vypíná.
- Za provozu jednotky je cítit zápach spáleniny, ozývá se nenormální hluk či vibrace.
- Z jednotky vytéká horká voda.

Neprodleně požádejte místního prodejce o provedení údržby nebo opravy.

Doporučuje se používat rukavice při servisu nebo údržbě, aby se předešlo nebezpečí.



Toto zařízení musí být uzemněno, aby nedošlo k úrazu elektrickým proudem nebo požáru.



Předcházejte úrazu elektrickým proudem vypnutím napájení v následujících situacích:

- Před čištěním a prováděním údržby.
- Nebude-li zařízení delší dobu používáno.

Toto zařízení je víceúčelové. Abyste zabránili úrazu elektrickým proudem, popálení a jiným vážným úrazům, před přístupem k přípojovacím svorkám vnitřní jednotky vždy vypněte všechny napájecí okruhy.



## UPOZORNĚNÍ

### VNITŘNÍ A VENKOVNÍ JEDNOTKA



Vnitřní jednotku nečistěte vodou, benzínem, ředidlem nebo čistícím práškem.

Jednotku neinstalujte v blízkosti zařízení pracujícím s otevřeným ohněm nebo v koupelně. Zde je vysoké riziko úrazu elektrickým proudem nebo požáru.

Za provozu se nedotýkejte výstupního vodního potrubí vnitřní jednotky.

Nestavějte žádné předměty na jednotku nebo přímo pod ni.

Nesahejte na hliníkové lamely žaluzií, ostré hrany mohou způsobit poranění.



Během sterilizace nepoužívejte teplou vodu, abyste se např. při sprchování neopařili.



Ověřte si, že je správně připojené odpadní potrubí. Mohla by z něho prosakovat voda.

Pravidelně kontrolujte stav instalační skříně, není-li nějak poškozená. Po dlouhé době provozu se může snížit její pevnost.

Pouze autorizovaný prodejce smí nastavit funkci Sterilizace v souladu s místními zákony a nařízením.

### OVLÁDACÍ PANEL



Dbejte, aby se do ovládacího panelu nedostala voda. Zde je vysoké riziko úrazu elektrickým proudem nebo požáru.

Ke stisknutí tlačítek ovládacího panelu nepoužívejte ostré, tvrdé předměty. Tlačítka by se jimi mohly poškodit.

Ovládací panel nečistěte vodou, benzínem, ředidlem nebo čistícím práškem.

Kontrolu a údržbu ovládacího panelu neřešujte sami. Požádejte o to kvalifikovaného technika. Při nesprávném zacházení může dojít k úrazu.

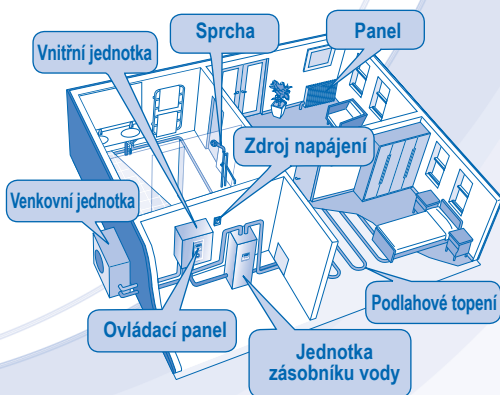

# OVLÁDACÍ PANEĽ

- Určité funkce popisované v tomto návodu nemusí být použitelné pro vaši jednotku.
- O další informace požádejte nejbližšího autorizovaného prodejce.
- Při normálním provozu se tlačítka ,  nebo  nepoužívají.

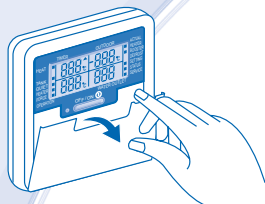

Otevřete kryt tlačítek ovladače.

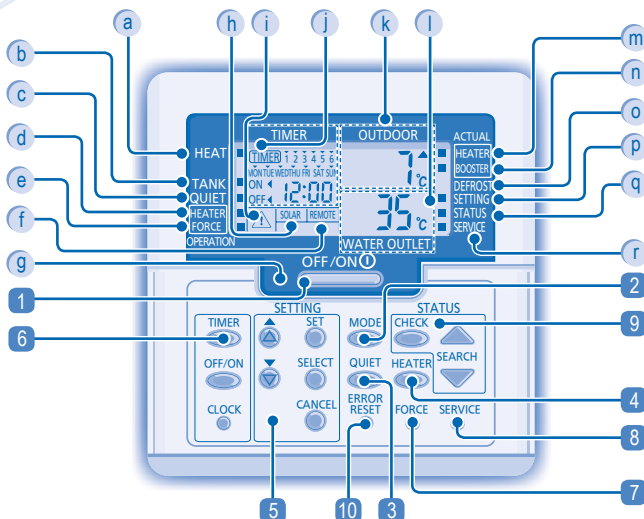

## DISPLEJ KONTROLNÍHO PANEĽU

- a Indikátor VYP/ZAP režimu topení
- b Indikátor režimu zásobníku vody
- c Indikátor zapnutí/vypnutí tichého provozu
- d Indikátor VYP/ZAP požadavku na záložní topení
- e Indikátor VYP/ZAP požadavku na nucené topení
- f Vzdálený displej
- g LED indikátor provozu
- h Solární displej
- i Indikátor upozornění (teplota vody nad 60°C)

- j Displej nastavení hodin/časovače
- k Zobrazení teploty venkovního prostředí
- l Zobrazení teploty výstupu vody
- m Indikátor aktuální činnosti (VYP/ZAP) záložního topení
- n Indikátor aktuální činnosti (VYP/ZAP) přídavného topení
- o Indikátor režimu odmrazování ZAP./VYP.
- p Indikátor režimu nastavení ZAP./VYP.
- q Indikátor kontrolního režimu ZAP./VYP.
- r Indikátor servisního režimu ZAP./VYP.

## TLAČÍTKA KONTROLNÍHO PANEĽU

- 1 Tlačítko OFF/ON (Vypínač)
- 2 Tlačítko režimu provozu
- 3 Tlačítko tichého provozu
- 4 Tlačítko provozu záložního topení vnitřní jednotky
- 5 Tlačítka režimu nastavení systému

- 6 Skupina tlačítek nastavení časovače
- 7 Tlačítko režimu nuceného topení
- 8 Tlačítko režimu servisního nastavení
- 9 Tlačítka režimu prověrky stavu systému
- 10 Tlačítko nulování chyb

## PŘÍPRAVA OVLÁDACÍHO PANEĽU

### Nastavení aktuálního dne v týdnu a hodin

1. Stiskněte .
2. Pomocí tlačítek  nebo  nastavte aktuální den v týdnu.
3. Stisknutím  potvrďte nastavení.
4. Aktuální čas nastavte opakováním kroků 2 a 3.

### Poznámky:

- Den v týdnu a hodiny je nutné nastavit, když:
  - poprvé zapnete napájení.
  - od posledního zapnutí uplynula dlouhá doba.
- Nastavený aktuální čas bude standardním časem pro všechny operace řízené časovačem.

## NASTAVENÍ SPECIÁLNÍCH FUNKCÍ

- Po prvotní instalaci můžete nastavení upravovat ručně. Výchozí nastavení bude platné, dokud je uživatel nezmění.
- Ovládací panel lze použít pro vícenásobné instalace. Některé funkce možná nebudou na vašem modelu jednotky k dispozici.
- Než začnete měnit nastavení, ujistěte se, že je indikační LED provozu ve stavu VYPNUTO.

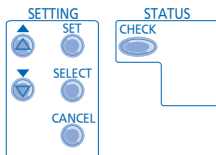

- Současně stiskněte na 5 sekund tlačítka **SET** a **CHECK**, abyste vyvolali režim speciálních nastavení. Rozsvítí se indikátory „SETTING“ (Nastavení) a „STATUS“ (Stav).
- Tlačítka **▲** nebo **▼** můžete procházet seznamem funkcí.
- Stisknutím **SELECT** vyberte požadovanou funkci.
- Tlačítka **▲** nebo **▼** funkci zapnete **YES** nebo vypnete **NO**, případně nastavte požadovaný den a čas.
- Stisknutím **SET** potvrďte nastavení.

Funke	Displej kontrolního panelu	Popis
1	roař con	Externí ovladač teploty (ANO/NE) Tím se povolí nebo nepovolí připojení externího ovladače teploty.
2	HEATER CAP	Volba výkonu záložního topení (3kW / 6kW / 9kW) Chcete-li snížit výkon záložního topení, když není nezbytně nutné. Možnosti se liší v závislosti na modelu.
3	Ant, FrE	Funkce ochrany vody v systému proti zamrznutí (ANO/NE) Pro zapnutí nebo vypnutí funkce ochrany vody v systému proti zamrznutí, když je zařízení nevyprázdněno.
4	TANK con	Připojení zásobníku (ANO/NE) Tím se povolí nebo nepovolí připojení zásobníku. Poznámka: Pokud zvolíte „NE“ pro připojení zásobníku vody, nastavení 5 ~ 14 jsou vynechány.
5	SOLAR PrY	Priorita solárního ohřevu (ANO/NE) Volba solárního ohřevu vody v zásobníku.
6	HEAT PrY	Priorita topení (ANO/NE) Chcete-li zvolit v místnosti režim topení jako prioritní v režimu HEAT + TANK. Poznámka: Pokud zvolíte „ANO“ pro „prioritu Vytápění“, nastavení 7 až 8 jsou přeskočeny.
7	HEAT int	Nastavení intervalu náběhu topení Tím se nastavuje časovač pro topení v režimu HEAT + TANK (0,5 hod. ~ 10 hod.).
8	TANK int	Nastavení intervalu náběhu ohřátí zásobníku vody Tím se nastavuje časovač pro zásobník v režimu HEAT + TANK (5 min. ~ 1 hod. 35 min.).
9	BOOSTER htr	Přidavné topení funkce (ANO/NE) Chcete-li aktivovat nebo deaktivovat funkci nádrže přidavné topení. Poznámka: Pokud zvolíte „NE“ funkce přidavného topení, nastavení 10 je přeskočeno.
10	BOOSTER dLy	Nastavení doby zpoždění přidavného topení Tím se nastavuje časovač zpoždění pro zapnutí pomocného topení, pokud se nepodaří dosáhnout nastavené teploty zásobníku (20 min. ~ 1 hod. 35 min.).

- Během sterilizace nepoužívejte teplou vodu, abyste se např. při sprchování neopařili.
- Pouze autorizovaný prodejce smí nastavit funkci Sterilizace v souladu s místními zákony a nařízením.

11	St rl Fun	Nastavení dne a času sterilizace Slouží k nastavení časovače pro sterilizaci. Poznámka: Pokud zvolíte „NE“ pro „Sterilizaci“, nastavení 12 ~ 14 jsou vynechány.
12	Str	Nastavení dne a času sterilizace Slouží k nastavení časovače pro sterilizaci (jen jednou týdně).
13	St rl bo i	Nastavení teploty sterilizace Tím se nastavuje teplota pro funkci sterilizace (40°C ~ 75°C).
14	Str apr	Doba trvání sterilizace Nastavení časovače, který bude po určenou dobu udržovat zvolenou teplotu k provedení sterilizace (5 minut ~ 1 hodina).

OFF / ON

## ZAPNUTÍ NEBO VYPNUTÍ JEDNOTKY

- Když je jednotka zapnutá, svítí LED indikátor provozu a na displeji kontrolního panelu se zobrazuje teplota vody na výstupu a venkovní teplota.

MODE

## VOLBA PROVOZNÍHO REŽIMU



### REŽIM HEAT (TOPENÍ)

- Zapnutí nebo vypnutí činnosti panelového/ podlahového topení.
- V tomto režimu poskytuje venkovní jednotka topný výkon vnitřní jednotce.

### REŽIM HEAT + TANK (TOPENÍ + ZÁSOBNÍK)

- V tomto režimu poskytuje venkovní jednotka topný výkon zásobníku a vnitřní jednotce.
- Tato operace není k dispozici, pokud není zásobník na teplou vodu instalován.

### REŽIM TANK (ZÁSOBNÍK)

- Zapnutí nebo vypnutí činnosti zásobníku.
- V tomto režimu poskytuje venkovní jednotka topný výkon zásobníku vody.

QUIET

## TICHÉ PROSTŘEDÍ

- V tomto režimu se sníží hluk venkovní jednotky. Může se tím poněkud snížit výkon topení.

HEATER

## ČINNOST ZÁLOŽNÍHO TOPENÍ

- Záložní topení poskytuje dodatečný topný výkon při nízkých venkovních teplotách a funguje pouze jako záložní zdroj pro vnitřní jednotku.
- Záložní topení se zapíná automaticky, jsou-li splněny nastavené podmínky.
- Chcete-li topení vypnout ručně, stiskněte znovu příslušné tlačítko.

STATUS



## REŽIM PROVĚRY STAVU SYSTÉMU

- Stisknutím tlačítka na 5 sekund vyvolejte režim STATUS.
- Pomocí tlačítek nebo můžete kontrolovat teplotu vody na vstupu, teplotu v zásobníku, provozní frekvenci kompresoru nebo historii chyb.
  - Stisknutím tlačítka se režim STATUS ukončí.
  - Jakmile vstoupíte do režimu STATUS, rozsvítí se indikátor „STATUS“.
  - Režim STATUS nelze aktivovat, pokud svítí indikátor „SETTING“ (Nastavení).

- Potřebujete-li změnit rozsah teploty vody, doporučujeme vám poradit se s nejbližším autorizovaným prodejcem.
- Teplotní rozsah vody na výstupu a rozsah venkovních teplot lze upravit pomocí ovládacího panelu.

## REŽIM NASTAVENÍ SYSTÉMU

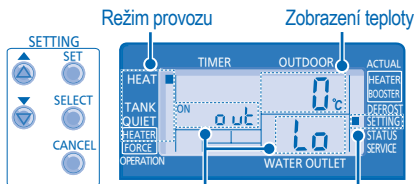

Parametr\* Indikátor SETTING (Nastavení)

- Stisknutím tlačítka na 5 sekund vyvolejte režim „SETTING“.  
Rozsvítí se indikátor „SETTING“.
  - Tlačítky nebo vyberte parametr.
  - Po výběru požadovaný parametr otevřete stisknutím .
  - Tlačítky nebo nastavte požadovanou teplotu.
  - Novým stisknutím tlačítka nastavení potvrďte.
- Opakováním kroků 2 až 5 nastavte ostatní parametry.

Režim provozu	Parametr*	Popis
HEAT		Nastavená venkovní teplota při nízké teplotě vody na výstupu (-15°C ~ 15°C).
HEAT		Nastavená venkovní teplota při vysoké teplotě vody na výstupu (-15°C ~ 15°C).
HEAT		Nastavená teplota vody na výstupu při nízké venkovní teplotě (25°C ~ 55°C).
HEAT		Nastavená teplota vody na výstupu při vysoké venkovní teplotě (25°C ~ 55°C).
HEAT	OFF	Nastavení teploty, při níž se vypne činnost topení (5°C ~ 35°C).
HEATER		Nastavená venkovní teplota, při níž se zapne funkce topení (-15°C ~ 20°C).
TANK	SET	Nastavená teplota zásobníku vody (40°C ~ 75°C).

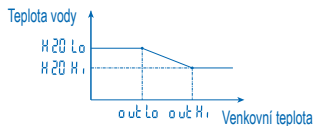

## NASTAVENÍ TEPLOTNÍHO POSUVU VODY

- Během 5 sekund stiskněte tlačítko .
- Opakováním kroků 3 až 5 nastavte požadovaný teplotní posuv (-5°C ~ 5°C).

Poznámky:

- Stiskněte tlačítko nebo počkejte 30 sekund, tím se ukončí režim „SETTING“.
- Nastavení teploty se v systému uloží hned po potvrzení.
- Režim „SETTING“ nelze aktivovat, pokud svítí indikátory „SERVICE“ a „STATUS“.





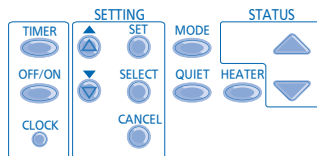













# NASTAVENÍ TÝDENNÍHO ČASOVAČE



## Funkce







## Krok









- Zadání režimu časovače Stiskněte .
- Nastavení dne v týdnu a hodin
1. Tlačítka  nebo  vyberte požadovaný den.
  2. Stisknutím  potvrďte nastavení.
  3. Bude blikat „1“, stisknutím  nastavte program 1.
  4. Stisknutím  vyberte časovač zapnutí nebo vypnutí.
  5. Tlačítka  nebo  vyberte požadovaný čas.
- Chcete-li nastavit časovač společně s ostatními operacemi , ,  stiskněte a  .
6. Stisknutím  potvrďte program 1. Vybraný den bude zvýrazněn značkou .
    - Po 2 sekundách se displej posune k dalšímu programu.
  7. Opakováním kroků 4 až 7 nastavte programy 2 až 6.
    - Pokud při nastavování časovače nestisknete žádné tlačítko po dobu 30 sekund, nebo když stisknete tlačítko , nastavení je potvrzeno a konfi gurace časovače je u konce.

Přidat/Upravit časovač Opakujte výše uvedené kroky.

Vypnutí časovače Stiskněte tlačítko  a potom .

Zapnutí časovače Stiskněte tlačítko  a potom .

- Kontrola časovače
1. Stiskněte .
  2. Stisknutím  nebo  vyberte požadovaný den, potom tlačítkem  svůj výběr potvrďte.
  3. Tlačítka  nebo  zkontrolujte nastavené programy.

- Zrušení časovače
1. Stiskněte .
  2. Stisknutím  nebo  vyberte požadovaný den, potom tlačítkem  svůj výběr potvrďte.
  3. Stisknutím  vstupte do nastavení programu.
  4. Tlačítka  nebo  vyberte požadovaný program.
  5. Stisknutím  program zrušte.

## Poznámky:

- Časovač můžete nastavit pro každý den v týdnu (pondělí až neděle) s 6 programy v každém dni.
- Je-li jednotka zapnuta časovačem, použije k řízení prostředí v místnosti předem nastavenou teplotu.
- Tentýž program časovače nelze použít v jednom dnu opakovaně.
- Rovněž můžete vybrat společné dny se stejným nastavením časovače.
- Možnost nastavit v jednom dni až 6 programů podporuje úsporu energie.



# VNITŘNÍ JEDNOTKA

- **Před čištěním jednotky vždy vypněte napájení.**

## POKYNY PRO ČIŠTĚNÍ

- Nepoužívejte benzin, ředidla nebo čisticí prášky.
- Používejte pouze mýdlo ( $\approx$  pH7) nebo některý neutrální kuchyňský čisticí prostředek.
- Nepoužívejte vodu teplejší než 40°C.

## DOPORUČENÍ

- Budete-li chtít dosáhnout optimálního využití jednotky, budete ji muset v pravidelných intervalech čistit. Požádejte o to kvalifikovaného technika.

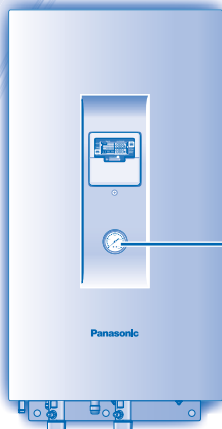

## UKAZATEL TLAKU VODY



- Netlačte na sklo a neklepejte do něj tvrdými, ostrými předměty. Mohli byste jednotku poškodit.



- Zkontrolujte, jestli je tlak vody v mezích 0,05 až 0,3 MPa.
- Pokud je tlak mimo uvedené rozpětí, požádejte o radu autorizovaného prodejce.

## VNITŘNÍ JEDNOTKA A OVLÁDACÍ PANEL

- Při čištění nelijte vodu přímo na jednotku.
- Opatrně ji otřete měkkou, suchou látkou.

## EXTERNÍ FILTR

- Externí filtr vyčistěte aspoň jednou za rok. Pokud toto pravidlo nedodržíte, může se filtr ucpat a zavinit poruchu jednotky. Požádejte o to kvalifikovaného technika.

## VENKOVNÍ JEDNOTKA

- Vstupní a výstupní průchody vzduchu udržujte volné, bez překážek, jinak může dojít k poškození jednotky. Odstraňte všechny překážky, které by bránily výměně vzduchu.
- V zimním období odklízejte z venkovní jednotky a jejího okolí sníh, který by mohl ucpat vstupní a výstupní průchod vzduchu.

## PROHLÍDKA

- Chcete-li zajistit optimální využití zařízení, postarejte se o provádění pravidelných sezónních prohlídek jednotky, externího filtru a elektrické instalace. Tento úkon údržby měl provést servisní technik.
- Mřížky nasávaného a výstupního vzduchu na venkovní jednotce zbavte případných překážek proudění.

## NEBUDE-LI ZAŘÍZENÍ DELŠÍ DOBU POUŽÍVÁNO

- Vypněte přívod napájení.

## NEODSTRANITELNÉ PROBLÉMY

Vyskytne-li se některý z následujících problémů, **VYPNĚTE NAPÁJENÍ** a poradte se s autorizovaným prodejcem:

- Za provozu se projevuje neobvyklý hluk.
- Do ovládacího panelu pronikla voda nebo cizí předměty.
- Z vnitřní jednotky uniká voda.
- Často vypadáva jistič.
- Napájecí kabel se nepřírozně zahřívá.

# ODSTRAŇOVÁNÍ PROBLÉMŮ

## Následující příznaky neznamenají poruchu zařízení.

PŘÍZNAKY	PŘÍČINA
Zvuk proudící kapaliny během provozu.	▶ • Uvnitř jednotky proudí chladicí kapalina.
Po restartu jednotky je provoz o několik minut opožděn.	▶ • Zpoždění je nastaveno kvůli ochraně kompresoru.
Z venkovní jednotky uniká voda nebo pára.	▶ • Na potrubí dochází ke kondenzaci nebo odpařování vody.
Z venkovní jednotky vychází během topení pára.	▶ • To je způsobeno operací odmrazování výměníku tepla.
Venkovní jednotka nefunguje.	▶ • Jestliže venkovní teplota vybočí z rozsahu daného provozními podmínkami, tepelné čerpadlo se z důvodů ochrany vypne.
Činnost systému tepelného čerpadla vzduch-voda se vypne.	▶ • Aktivace ochrany tepelného čerpadla. Kompresor se vypne v případě, teplota vody na vstupním potrubí je nižší než 18°C, zapne se záložní topení a zůstane aktivované dokud je teplota vody nižší než 23°C.
Systém obtížně dosahuje požadované teploty.	▶ • Pokud vnitřní jednotka topí prostřednictvím topného panelu a podlahového topení současně, může nastat situace, kdy se sníží teplota teplé vody, čímž se výkon panelu nebo topení v podlaze oslabí. • Pokud je teplota venkovního vzduchu nízká, může být obtížné dosáhnout požadované teploty. • Jestliže jsou blokovány vstup nebo výstup vzduchu venkovní jednotky, např. závějí sněhu. • Pokud je nastavená teplota vody na výstupu nízká, bývá rovněž obtížné dosáhnout požadované teploty.
Systém se nemůže okamžitě rozehrát.	▶ • Je-li jednotka v provozu od studeného startu, bude chvíli trvat, než se voda ohřeje, to je dáno podstatou funkce tepelného čerpadla.
Záložní topení je aktivováno automaticky, pokud není povoleno.	▶ • Záložní topení je aktivováno z důvodu ochrany tepelného výměníku vnitřní jednotky.
Provoz se spustí automaticky, i bez zapnutí Časovače.	▶ • Nastavení časovače funkce sterilizace.

## Než si objednáte servisní zásah, zkontrolujte následující:

PŘÍZNAKY	KONTROLA
Topení není účinné.	▶ • Nastavte správné teplotu. • Není ventil topného panelu uzavřený? • Mřížky nasávaného a výstupního vzduchu na venkovní jednotce zvažte případných překážek proudění.
Během provozu se projevuje velký hluk.	▶ • Zkontrolujte, jestli byla jednotka nainstalována ve vodorovné poloze, a jestli je správně zavřený kryt.
Jednotka nefunguje.	▶ • Zkontrolujte, jestli není vypnutý jistič.
LED indikátor provozu jednotky nesvítí, na displeji ovládacího panelu se nic nezobrazuje.	▶ • Zkontrolujte, jestli není přerušena dodávka elektrického proudu.

## LED indikátor provozu bliká a na displeji je zobrazen kód chyby.

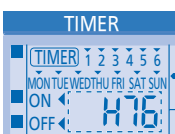



- Vypněte jednotku a kód chyby sdělte autorizovanému prodejci.
- Operace řízená časovačem se zruší, pokud se objeví kód chyby.

## Tlačítko režimu nuceného topení

FORCE



- V případě poruchy systému tepelného čerpadla lze k ohřátí teplé vody využít záložní topení. Stisknutím tlačítka  zapnete záložní topení.
- Stisknutím tlačítka  provoz nuceného topení vypnete.
- Během režimu nuceného topení nejsou žádné jiné operace povoleny.

# INFORMATION/INFORMATIONS/INFORMACIÓN/ INFORMATIONEN/INFORMAZIONI/ INFORMATIE/ INFORMAÇÃO/ΠΛΗΡΟΦΟΡΙΕΣ/INFORMACE

## Information for Users on Collection and Disposal of Old Equipment



These symbols on the products, packaging, and/or accompanying documents mean that used electrical and electronic products should not be mixed with general household waste.

For proper treatment, recovery and recycling of old products, please take them to applicable collection points, in accordance with your national legislation and the Directives 2002/96/EC and 2006/66/EC.

By disposing of these products correctly, you will help to save valuable resources and prevent any potential negative effects on human health and the environment which could otherwise arise from inappropriate waste handling.

For more information about collection and recycling of old products, please contact your local municipality, your waste disposal service or the point of sale where you purchased the items.

Penalties may be applicable for incorrect disposal of this waste, in accordance with national legislation.



### For business users in the European Union

If you wish to discard electrical and electronic equipment, please contact your dealer or supplier for further information.

### [Information on Disposal in other Countries outside the European Union]

These symbols are only valid in the European Union. If you wish to discard these items, please contact your local authorities or dealer and ask for the correct method of disposal.

## Avis aux utilisateurs concernant la collecte et l'élimination des piles et des appareils usagés



Apposé sur le produit lui-même, sur son emballage, ou figurant dans la documentation qui l'accompagne, ce pictogramme indique que les piles et appareils électriques et électroniques usagés doivent être séparés des ordures ménagères.

Afin de permettre le traitement, la valorisation et le recyclage adéquats des piles et des appareils usagés, veuillez les porter à l'un des points de collecte prévus, conformément à la législation nationale en vigueur ainsi qu'aux directives 2002/96/CE et 2006/66/CE.

En éliminant piles et appareils usagés conformément à la réglementation en vigueur, vous contribuez à prévenir le gaspillage de ressources précieuses ainsi qu'à protéger la santé humaine et l'environnement contre les effets potentiellement nocifs d'une manipulation inappropriée des déchets.

Pour de plus amples renseignements sur la collecte et le recyclage des piles et appareils usagés, veuillez vous renseigner auprès de votre mairie, du service municipal d'enlèvement des déchets ou du point de vente où vous avez acheté les articles concernés.

Le non-respect de la réglementation relative à l'élimination des déchets est passible d'une peine d'amende.



### Pour les utilisateurs professionnels au sein de l'Union européenne

Si vous souhaitez vous défaire de pièces d'équipement électrique ou électronique, veuillez vous renseigner directement auprès de votre détaillant ou de votre fournisseur.

### [Information relative à l'élimination des déchets dans les pays extérieurs à l'Union européenne]

Ce pictogramme n'est valide qu'à l'intérieur de l'Union européenne. Pour connaître la procédure applicable dans les pays hors Union Européenne, veuillez vous renseigner auprès des autorités locales compétentes ou de votre distributeur.

## Información para usuarios sobre la recogida y eliminación de aparatos viejos



Estos símbolos en los productos, embalajes y/o documentos adjuntos, significan que los aparatos eléctricos y electrónicos y las baterías no deberán ser mezclados con los desechos domésticos.

Para el tratamiento apropiado, la recuperación y el reciclado de aparatos viejos y baterías usadas, por favor, observe las normas de recogida aplicables, de acuerdo a su legislación nacional y a las Directivas 2002/96/CE y 2006/66/CE.

Al desechar estos aparatos y baterías correctamente, Usted estará ayudando a preservar recursos valiosos y a prevenir cualquier potencial efecto negativo sobre la salud de la humanidad y el medio ambiente que, de lo contrario, podría surgir de un manejo inapropiado de los residuos.

Para mayor información sobre la recolección y el reciclado de aparatos y baterías viejas, por favor, contacte con su comunidad local, su servicio de eliminación de residuos o al comercio donde adquirió estos aparatos. Podrán aplicarse penas por la eliminación incorrecta de estos residuos, de acuerdo a la legislación nacional.



### Para usuarios empresariales en la Unión Europea

Si usted desea desechar aparatos eléctricos y electrónicos, por favor contacte con su distribuidor o proveedor a fin de obtener mayor información.

### [Información sobre la Eliminación en otros Países fuera de la Unión Europea]

Estos símbolos sólo son válidos dentro de la Unión Europea. Si desea desechar estos objetos, por favor contacte con sus autoridades locales o distribuidor y consulte por el método correcto de eliminación.

## Benutzerinformation zur Sammlung und Entsorgung von veralteten Geräten



Diese Symbole auf den Produkten, Verpackungen und/oder Begleiddokumenten bedeuten, dass benutzte elektrische und elektronische Produkte und Batterien nicht in den allgemeinen Hausmüll gegeben werden sollen. Bitte bringen Sie diese alten Produkte und Batterien zur Behandlung, Aufarbeitung bzw. zum Recycling gemäß Ihrer Landesgesetzgebung und den Richtlinien 2002/96/EG und 2006/66/EG zu Ihren zuständigen Sammelpunkten.

Indem Sie diese Produkte und Batterien ordnungsgemäß entsorgen, helfen Sie dabei, wertvolle Ressourcen zu schützen und eventuelle negative Auswirkungen auf die menschliche Gesundheit und die Umwelt zu vermeiden, die anderenfalls durch eine unsachgemäße Abfallbehandlung auftreten können.

Wenn Sie ausführlichere Informationen zur Sammlung und zum Recycling alter Produkte und Batterien wünschen, wenden Sie sich bitte an Ihre örtlichen Verwaltungsbehörden, Ihren Abfallentsorgungsdienstleister oder an die Verkaufseinrichtung, in der Sie die Gegenstände gekauft haben.

Gemäß Landesvorschriften können wegen nicht ordnungsgemäßer Entsorgung dieses Abfalls Strafgeelder verhängt werden.



### Für geschäftliche Nutzer in der Europäischen Union

Wenn Sie elektrische oder elektronische Geräte entsorgen möchten, wenden Sie sich wegen genauere Informationen bitte an Ihren Händler oder Lieferanten.

### [Informationen zur Entsorgung in Ländern außerhalb der Europäischen Union]

Diese Symbole gelten nur innerhalb der Europäischen Union. Wenn Sie solche Gegenstände entsorgen möchten, erfragen Sie bitte bei den örtlichen Behörden oder Ihrem Händler, welches die ordnungsgemäße Entsorgungsmethode ist.

## Informazioni per gli utenti sulla raccolta e l'eliminazione di vecchie apparecchiature



Questi simboli sui prodotti, sull'imballaggio, e/o sulle documentazioni o manuali accompagnanti i prodotti indicano che i prodotti elettrici, elettronici e le batterie usate non devono essere buttati nei rifiuti domestici generici.

Per un trattamento adeguato, recupero e riciclaggio di vecchi prodotti e batterie usate, vi preghiamo di portarli negli appositi punti di raccolta, secondo la legislazione vigente nel vostro Paese e le Direttive 2002/96/EC e 2006/66/EC.

Smaltendo correttamente questi prodotti e le batterie, contribuirete a salvare importanti risorse e ad evitare i potenziali effetti negativi sulla salute umana e sull'ambiente che altrimenti potrebbero verificarsi in seguito ad un trattamento inappropriato dei rifiuti.

Per ulteriori informazioni sulla raccolta e sul riciclaggio di vecchi prodotti e batterie, vi preghiamo di contattare il vostro comune, i vostri operatori per lo smaltimento dei rifiuti o il punto vendita dove avete acquistato gli articoli.

Sono previste e potrebbero essere applicate sanzioni qualora questi rifiuti non siano stati smaltiti in modo corretto ed in accordo con la legislazione nazionale.



### Per utenti commerciali nell'Unione Europea

Se desiderate eliminare apparecchiature elettriche ed elettroniche, vi preghiamo di contattare il vostro commerciante od il fornitore per maggiori informazioni.

### [Informazioni sullo smaltimento rifiuti in altri Paesi fuori dall'Unione Europea]

Questi simboli sono validi solo all'interno dell'Unione Europea. Se desiderate smaltire questi articoli, vi preghiamo di contattare le autorità locali od il rivenditore ed informarvi sulle modalità per un corretto smaltimento.

## Informatie voor gebruikers over de inzameling en afvalverwerking van oude apparatuur



Deze symbolen op de producten, verpakkingen, en/of begeleidende documenten betekenen dat gebruikte elektrische en elektronische producten en batterijen niet met het algemene huishoudelijke afval gemengd mogen worden.

Voor een correcte behandeling, recuperatie en recyclage van oude producten en lege batterijen moeten zij naar de bevoegde verzamelpunten gebracht worden in overeenstemming met uw nationale wetgeving en de Richtlijnen 2002/96/EC en 2006/66/EC.

Door deze producten en batterijen correct te verwijderen draagt u uw steentje bij tot het beschermen van waardevolle middelen en tot de preventie van potentiële negatieve effecten op de gezondheid van de mens en op het milieu die anders door een onvakkundige afvalverwerking zouden kunnen ontstaan.

Voor meer informatie over het verzamelen en recycleren van oude producten en batterijen, gelieve contact op te nemen met uw plaatselijke gemeente, uw afvalverwijderingsdiensten of de winkel waar u de goederen gekocht hebt.

Voor een niet-correcte verwijdering van dit afval kunnen boetes opgelegd worden in overeenstemming met de nationale wetgeving.



### Voor zakengebruikers in de Europese Unie

Indien u elektrische en elektronische uitrusting wilt verwijderen, neem dan contact op met uw dealer voor meer informatie.

### [Informatie over de verwijdering in andere landen buiten de Europese Unie]

Deze symbolen zijn enkel geldig in de Europese Unie. Indien u deze producten wenst te verwijderen, neem dan contact op met uw plaatselijke autoriteiten of dealer, en vraag informatie over de correcte wijze om deze producten te verwijderen.

## Informações para Utilizadores referentes à Recolha e Eliminação de Equipamentos Velhos



Estes símbolos nos produtos, embalagens e documentos significam que os produtos eléctricos e electrónicos usados não podem ser misturados com os resíduos urbanos. Para o tratamento apropriado, recuperação e reciclagem de produtos velhos e baterias usadas, solicitamos que os coloque em pontos de recolha próprios, de acordo com a Legislação Nacional e com as Directivas Europeias 2002/96/EC e 2006/66/EC. A eliminação correcta deste produto ajudará a poupar recursos valiosos e evitar quaisquer potenciais efeitos negativos na saúde humana e no ambiente, os quais poderiam resultar de um tratamento incorrecto de Resíduos. Para mais informações sobre a recolha e reciclagem de produtos velhos e baterias, por favor, contacte as autoridades locais responsáveis pela recolha de resíduos ou o ponto de venda onde o produto foi adquirido. De acordo com a legislação nacional, podem ser aplicadas multas caso seja feita a eliminação incorrecta destes resíduos.

### Para Utilizadores Não Particulares da União Europeia

Se pretender eliminar equipamentos eléctricos e electrónicos, por favor, contacte o seu Distribuidor ou Produtor para obter mais informações.

### [Informação sobre a eliminação noutros países fora da União Europeia]

Estes símbolos são válidos, apenas, na União Europeia. Se pretender eliminar este produto contacte, por favor, as autoridades locais responsáveis pela recolha de resíduos ou o ponto de venda onde o produto foi adquirido e solicite informação sobre o método de eliminação correcto.

## Πληροφορίες για τους Χρήστες πάνω στη Συλλογή και Απόρριψη Παλιού Εξοπλισμού



Αυτή η σήμανση πάνω στα προϊόντα, στις συσκευασίες και/ή στα συνοδευτικά έγγραφα υποδηλώνει πως τα εν λόγω ηλεκτρικά και ηλεκτρονικά προϊόντα και οι μπαταρίες δεν θα πρέπει να αναμειγνύονται με κοινά οικιακά απορρίμματα.

Προκειμένου να πραγματοποιηθεί η κατάλληλη επεξεργασία, κατεργασία και ανακύκλωση παλιών εξαρτημάτων και χρησιμοποιημένων μπαταριών παρακαλούμε να τα μεταφέρετε σε ανάλογα σημεία περισυλλογής σύμφωνα με την νομοθεσία της χώρας σας και τις οδηγίες 2002/96/ΕΚ και 2006/66/ΕΚ.

Μέσω της σωστής απόρριψης αυτών των προϊόντων και μπαταριών συμβάλλετε στο να διασωθούν πολύτιμοι πόροι και προλαμβάνετε ενδεχόμενες αρνητικές επιπτώσεις για την ανθρώπινη υγεία και το περιβάλλον οι οποίες σε άλλη περίπτωση θα μπορούσαν να προκύψουν από την ακατάλληλη διαχείριση αποβλήτων.

Για περισσότερες πληροφορίες σχετικά με την συλλογή και ανακύκλωση παλιών εξαρτημάτων και μπαταριών παρακαλούμε να απευθυνθείτε στις τοπικές αρχές, στην γενική υπηρεσία αποβλήτων ή στο κατάστημα πώλησης από όπου αγοράσατε τα συγκεκριμένα είδη.

Πρόστιμα και κυρώσεις μπορούν να επιβληθούν για την λανθασμένη απόρριψη αυτών των αποβλήτων σύμφωνα με την νομοθεσία της χώρας σας.

### Για επιχειρηματικούς χρήστες στην Ευρωπαϊκή Ένωση

Εάν επιθυμείτε να απορρίψετε ηλεκτρικό ή ηλεκτρονικό εξοπλισμό παρακαλούμε με τον πωλητή ή προμηθευτή για περισσότερες πληροφορίες.

### [Πληροφορίες σχετικά με την απόρριψη σε άλλες χώρες εκτός Ευρωπαϊκής Ένωσης]

Αυτή η σήμανση ισχύει μόνο στην Ευρωπαϊκή Ένωση. Εάν επιθυμείτε να απορρίψετε αυτά τα προϊόντα παρακαλούμε να επικοινωνήσετε με τις τοπικές αρχές ή τον πωλητή για να πληροφορηθείτε σχετικά με την σωστή διαδικασία απόρριψης.

## Informace pro spotřebitele o sběru a likvidaci starého zařízení



Tyto symboly na výrobcích, obalech, nebo v původní dokumentaci znamenají, že použité elektrické a elektronické výrobky nesmí být přidány do běžného komunálního odpadu.

Ke správné likvidaci, obnově a recyklaci starých přístrojů, za což neplatíte žádné poplatky, v souladu s vnitrostátními právními předpisy a směrnice 2002/96/ES a 2006/66/ES.

Správnou likvidací těchto výrobků, pomůžete zachovat cenné přírodní zdroje a napomáháte prevenci potenciálních negativních dopadů na lidské zdraví a životní prostředí, které jinak mohou vzniknout při nesprávném zacházení s odpady.

Pro více informací o sběru a recyklaci starých výrobků, obraťte se na místní úřady, provozovny sběrných dvorů nebo prodejny, ve které jste toto zboží zakoupili.

Za nesprávnou likvidaci tohoto druhu odpadu na vás může být uvalena sankce, v souladu s vnitrostátními právními předpisy.

### Pro podnikové uživatele v Evropské unii

Pokud chcete likvidovat elektrické a elektronické zařízení, obraťte se na prodejce nebo dodavatele s žádostí o další informace.

### [Informace o likvidaci v zemích mimo Evropskou unii]

Tyto symboly platí jen v Evropské unii. Pokud chcete likvidovat tento produkt, obraťte se na místní úřady nebo prodejce a informujte se o správném způsobu likvidace.

Authorized representative in EU  
Panasonic Testing Centre  
Panasonic Marketing Europe GmbH  
Winsberginger 15, 22525 Hamburg, Germany

Panasonic Corporation

Website: <http://panasonic.net/>