



Sehr geehrter Kunde

Wir möchten Ihnen dafür danken, dass Sie sich für den Kauf dieses Systems entschieden haben.

Um eine optimale Leistung und Sicherheit zu gewährleisten, lesen Sie bitte diese Bedienungsanleitung vor Anschluss, Inbetriebnahme und Einstellung dieses Systems genau durch.

Bewahren Sie diese Anleitung auf, um sie später zum Nachschlagen griffbereit zu haben.

Ihr System kann sich von den Abbildungen unterscheiden.

Gentile Cliente

La ringraziamo per aver acquistato questo sistema.

Per ottenere le prestazioni migliori e per la sicurezza, leggere attentamente queste istruzioni prima di collegare, mettere in funzione o configurare questo sistema.

Conservare questo manuale per future consultazioni.

Il sistema e le illustrazioni possono apparire differenti.

Cher Client

Nous vous remercions pour votre achat de cet appareil.

Pour obtenir des performances optimales et pour votre sécurité, veuillez lire attentivement ces instructions avant de raccorder, d'utiliser ou de régler cet appareil.

Conservez ce manuel.

Votre appareil et les illustrations peuvent apparaître différemment.

Estimado Cliente

Muchísimas gracias por haber adquirido este sistema.

Para un funcionamiento y seguridad óptimos, lea totalmente estas instrucciones antes de conectar, utilizar o ajustar este sistema.

Guarde este manual para su consulta en el futuro.

Su sistema y las ilustraciones pueden parecer diferentes.

Geachte Klant

Dank u voor de aankoop van dit systeem.

Lees voordat u dit product aansluit, bedient of afstemt, deze gebruiksaanwijzing aandachtig door, zodat u er zeker kunt zijn van optimale prestaties en een veilig gebruik.

Bewaar deze gebruiksaanwijzing.

Uw systeem en de illustraties kunnen er anders uit zien.

Kære Kunde

Tak fordi du har valgt dette system.

Læs venligst denne betjeningsvejledning omhyggeligt, før du tilslutter, betjener eller justerer dette system, således at optimal ydelse og sikkerhed opnås.

Gem vejledningen til senere brug.

Dit system og illustrationerne kan se anderledes ud.

Bäste Kund

Tack för valet av detta system.

För optimal prestanda och säkerhet, var god läs igenom dessa instruktioner i sin helhet innan du ansluter, använder eller justerar detta system.

Spara denna bruksanvisning.

Ditt system och bilderna kan se olika ut.

Panasonic®

Bedienungsanleitung

Istruzioni per l'uso

Mode d'emploi

Instrucciones de funcionamiento

Gebruiksaanwijzing

Betjeningsvejledning

Bruksanvisning

CD-Stereoanlage

Sistema stereo CD

Chaîne stéréo avec lecteur CD

Sistema estéreo con reproductor

de discos compactos

CD Stereo System

CD-stereoanlæg

CD-stereoanläggning

Model No. **SC-PM200**

Steuern Sie das System per Fernbedienung. Diese Funktionen können auch mit den Tasten des Hauptgeräts ausgeführt werden, wenn diese die gleichen Bezeichnungen aufweisen.

Diese Bedienungsanleitung bezieht sich auf das folgende System.

System	SC-PM200
Hauptgerät	SA-PM200
Lautsprecher	SB-PM200

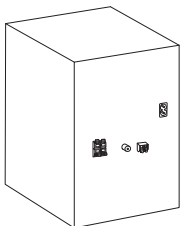

Rückseite des Gerätes



Im Inneren des Gerätes

CAUTION	- LASER RADIATION WHEN OPEN. DO NOT STARE INTO BEAM. FDA 21 CFR 101.15
CAUTION	- CLASS 1M VISIBLE AND INVISIBLE LASER RADIATION WHEN OPEN. DO NOT VIEW DIRECTLY WITH OPTICAL INSTRUMENTS. IEC60825-1 +A2 Class 1M
WARNING	- KLASSE 1M SYNLIG OCH OSYNLIG LASERSTRÅLNING NÄR DENNA DEL ÄR ÖPPNAD. BETRÄKTA EJ STRÅLEN DIREKT GENOM OPTISKA INSTRUMENT.
FORSIGTIG	- SYNLIG OG OSYNLIG LASERSTRÅLING KLASSE 1M. NÅR LÅGERT ER ÅBNET, UNDRER AT SE I ØJNE PÅ MED OPTISKE INSTRUMENTER.
VARO!	- HUHTISETTA OLET ALTIIVAN LUOKAN 1M NÄKYNÄÄ JA NÄKYNÄKÖITÄ. LASERISÄTELYÄ. ÄLÄ KATSO OPTISELLÄ LAITTEELLA SUORAN SÄTEENEN.
VORSICHT	- SICHTBARE UND UNSICHTBARE LASERSTRALHUNG KLASSE 1M. NENN ABDECKUNG GEÖFFNET. NICHT DIREKT MIT OPTISCHEN INSTRUMENTEN BETRACHTEN.
ATTENTION	- RAYONNEMENT LASER VISIBLE ET INVISIBLE. CLASSE 1M. NE PAS OUVRIERURE. NE PAS REGARDER DIRECTEMENT A L'AIDE D'INSTRUMENTS D'OPTIQUE.
PRECAUCIÓN	- RADIACION LASER VISIBLE E INVISIBLE DE CLASE 1M AL ESTAR ABIERTO. NO VEA DIRECTAMENTE CON INSTRUMENTOS OPTICOS.

RQLXS0106

Benutzerinformation zur Sammlung und Entsorgung von veralteten Geräten und benutzten Batterien



Diese Symbole auf den Produkten, Verpackungen und/oder Begleitdokumenten bedeuten, dass benutzte elektrische und elektronische Produkte und Batterien nicht in den allgemeinen Hausmüll gegeben werden sollen. Bitte bringen Sie diese alten Produkte und Batterien zur Behandlung, Aufarbeitung bzw. zum Recycling gemäß Ihrer Landesgesetzgebung und den Richtlinien 2002/96/EG und 2006/66/EG zu Ihren zuständigen Sammelpunkten. Indem Sie diese Produkte und Batterien ordnungsgemäß entsorgen, helfen Sie dabei, wertvolle Ressourcen zu schützen und eventuelle negative Auswirkungen auf die menschliche Gesundheit und die Umwelt zu vermeiden, die anderenfalls durch eine unsachgemäße Abfallbehandlung auftreten können. Wenn Sie ausführlichere Informationen zur Sammlung und zum Recycling alter Produkte und Batterien wünschen, wenden Sie sich bitte an Ihre örtlichen Verwaltungsbehörden, Ihren Abfallentsorgungsdienstleister oder an die Verkaufseinrichtung, in der Sie die Gegenstände gekauft haben. Gemäß Landesvorschriften können wegen nicht ordnungsgemäßer Entsorgung dieses Abfalls Strafgeelder verhängt werden.



Für geschäftliche Nutzer in der Europäischen Union

Wenn Sie elektrische oder elektronische Geräte entsorgen möchten, wenden Sie sich wegen genauerer Informationen bitte an Ihren Händler oder Lieferanten.

[Informationen zur Entsorgung in Ländern außerhalb der Europäischen Union]

Diese Symbole gelten nur innerhalb der Europäischen Union. Wenn Sie solche Gegenstände entsorgen möchten, erfragen Sie bitte bei den örtlichen Behörden oder Ihrem Händler, welches die ordnungsgemäße Entsorgungsmethode ist.



Hinweis zum Batteriesymbol (unten zwei Symbolbeispiele):

Dieses Symbol kann in Kombination mit einem chemischen Symbol verwendet werden. In diesem Fall erfüllt es die Anforderungen derjenigen Richtlinie, die für die betreffende Chemikalie erlassen wurde.

WARNUNG!

DIESES PRODUKT ERZEUGT LASERSTRAHLUNG. DURCHFÜHRUNG ANDERER VORGÄNGE ALS DER HIER ANGEBEBENEN KANN ZU GEFÄHRLICHER STRAHLUNG FÜHREN.

REPARATUREN DÜRFEN NUR VON QUALIFIZIERTEM FACHPERSONAL DURCHFÜHRT WERDEN.

WARNUNG:

ZUR REDUZIERUNG DER GEFAHR VON BRAND, ELEKTRISCHEM SCHLAG UND BESCHÄDIGUNG:

- DIESES GERÄT SORGFÄLTIG VOR NÄSSE, FEUCHTIGKEIT, SPRITZ- UND TROPFWASSER SCHÜTZEN; BLUMENVASEN UND ANDERE MIT FLÜSSIGKEITEN GEFÜLLTE BEHÄLTER DÜRFEN NICHT AUF DAS GERÄT GESTELLT WERDEN.
- AUSSCHLIESSLICH DAS EMPFOHLENE ZUBEHÖR VERWENDEN.
- AUF KEINEN FALL DIE ABDECKUNG (ODER RÜCKWAND) ABSCHRAUBEN; IM GERÄTEINNEREN BEFINDEN SICH KEINE TEILE, DIE VOM BENUTZER GEWARTET WERDEN KÖNNEN. REPARATURARBEITEN SIND GRUNDSÄTZLICH DEM KUNDENDIENSTPERSONAL ZU ÜBERLASSEN.

WARNUNG!

- UM AUSREICHENDE BELÜFTUNG ZU GEWÄHRLEISTEN, DARF DIESES GERÄT NICHT IN EINEM BÜCHERREGAL, EINBAUSCHRANK ODER EINEM SONSTIGEN ENGEN RAUM INSTALLIERT ODER AUFGESTELLT WERDEN. SORGEN SIE DAFÜR, DASS DER BELÜFTUNGSZUSTAND NICHT DURCH VORHÄNGE ODER ANDERE MATERIALIEN BEHINDERT WIRD, UM STROMSCHLAG- ODER FEUERGEFAHR DURCH ÜBERHITZUNG ZU VERMEIDEN.
- ACHTEN SIE DARAUF, DIE ENTLÜFTUNGSSCHLITZE DES GERÄTES NICHT DURCH GEGENSTÄNDE AUS PAPIER ODER STOFF ZU BLOCKIEREN, Z.B. ZEITUNGEN, TISCHDECKEN UND VORHÄNGE.
- STELLEN SIE KEINE QUELLEN OFFENER FLAMMEN, Z.B. BRENNENDE KERZEN, AUF DAS GERÄT.
- BEACHTEN SIE BEI DER ENTSORGUNG VERBRAUCHTER BATTERIEN DIE EINSCHLÄGIGEN UMWELTSCHUTZBESTIMMUNGEN.

Das Gerät sollte in der Nähe einer Netzsteckdose so aufgestellt werden, dass im Störfall jederzeit ein unbehinderter Zugang zum Netzstecker gewährleistet ist. Ein unbehinderter Zugang zum Netzstecker muss stets gewährleistet sein.
Um dieses Gerät vollständig vom Netz zu trennen, den Netzstecker aus der Netzsteckdose ziehen.

Dieses Gerät kann beim Betrieb Hochfrequenzstörungen auffangen, die von einem in der Nähe verwendeten Handy verursacht werden. Falls eine solche Störbeeinflussung festgestellt wird, sollte das Handy in größerer Entfernung von diesem Gerät betrieben werden.

DIESES GERÄT IST FÜR DEN BETRIEB IN GEBIETEN MIT GEMÄSSIGTEM KLIMA BESTIMMT.

Inhalt

Sicherheitsmaßnahmen	3
Mitgeliefertes Zubehör	3
Die Fernbedienung vorbereiten	4
Aufstellung der Lautsprecher	4
Anschließen	4
Liste der Bedienelemente	5
Discs	6
USB	7
Radio	7
Uhr und Timer	8
Klangeffekte	9
Externe Geräte	9
Code der Fernbedienung	9
Liste möglicher Fehler	10
Pflege und Instandhaltung	11
Technische Daten	11

Sicherheitsmaßnahmen

Aufstellung

Stellen Sie das System auf einer ebenen Fläche so auf, dass es vor direkter Sonneneinstrahlung, hoher Temperatur, hoher Luftfeuchtigkeit und starken Erschütterungen geschützt ist. Andernfalls können das Gehäuse und andere Komponenten beschädigt werden, wodurch die Lebensdauer des Systems verkürzt wird.

Stellen Sie das System mit einem Mindestabstand von 15 cm zur Wand auf, um Klangverzerrungen und andere unerwünschte akustische Effekte zu vermeiden.

Stellen Sie keine schweren Gegenstände auf das System.

Spannung

Verwenden Sie keine Stromquellen mit Hochspannung. Andernfalls kann durch Überlastung des Systems ein Brand verursacht werden.

Verwenden Sie keine Gleichstromquelle. Wenn Sie das System auf einem Schiff oder an anderen Orten, die normalerweise mit Gleichstrom versorgt werden, benutzen möchten, müssen Sie die Art der Stromversorgung vor Verwendung überprüfen.

Wechselstrom-Netzkabelschutz

Achten Sie darauf, dass das Wechselstromnetzkabel richtig angeschlossen und unbeschädigt ist. Schlecht angeschlossene und beschädigte Kabel können einen Brand oder einen Stromschlag verursachen. Niemals am Kabel ziehen oder dieses biegen oder mit schweren Gegenständen belasten.

Ziehen Sie das Kabel am Stecker heraus. Durch Ziehen am Wechselstromnetzkabel können Sie einen Stromschlag erleiden.

Fassen Sie den Stecker nicht mit nassen Händen an. Sie könnten einen Stromschlag erleiden.

Fremdkörper

Lassen Sie keine Metallgegenstände in das System fallen. Andernfalls könnten Sie einen Stromschlag erleiden, oder es kann zu Funktionsstörungen kommen.

Verschütten Sie keine Flüssigkeiten in das System. Andernfalls könnten Sie einen Stromschlag erleiden, oder es kann zu Funktionsstörungen kommen. Sollten Flüssigkeiten ins System gelangen, ziehen Sie sofort das Netzkabel aus der Steckdose und lassen Sie das Gerät von einem Fachhändler überprüfen.

Sprühen Sie keine Insektizide auf oder in das System. Diese enthalten entzündliche Gase, die einen Brand auslösen könnten, falls sie in das System gelangen.

Wartung

Versuchen Sie nie, das System selbst zu reparieren. Falls der Ton ausfällt, die Anzeigen nicht leuchten, Rauch aus dem System tritt oder sonstige Probleme auftreten, die in dieser Bedienungsanleitung nicht beschrieben sind, dann sofort das Wechselstrom-Netzkabel ziehen und Ihren Fachhändler oder eine autorisierte Kundendienststelle kontaktieren. Falls das System von unqualifiziertem Personal geöffnet, repariert, auseinandergenommen oder wieder zusammengebaut wird, kann es zu einem Stromschlag oder zu Beschädigungen am System kommen.

Wenn Sie das System längere Zeit nicht verwenden, ziehen Sie den Netzstecker, um die Lebensdauer des Systems zu verlängern.

Mitgeliefertes Zubehör

Kontrollieren Sie bitte das mitgelieferte Zubehör.

- 1 x Wechselstrom-Netzkabel**
- 1 x AM (MW)-Rahmenantenne**
- 1 x FM (UKW)-Zimmerantenne**
- 1 x Fernbedienung (N2QAYB000639)**

Die Fernbedienung vorbereiten

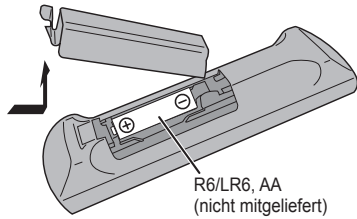

Benutzen Sie eine Alkali- oder Mangan-Batterie.

Legen Sie die Batterie so ein, dass die Pole (+ und –) mit den Symbolen in der Fernbedienung übereinstimmen.

Richten Sie die Fernbedienung aus einer Entfernung von maximal 7 m auf den Fernbedienungssensor (➔ 5), der durch keine Hindernisse verdeckt sein darf. Sie müssen sich dabei direkt vor dem Gerät befinden.

WARNUNG!

- Verbrauchte Batterien sachgerecht entsorgen.
- Die Batterie niemals zerlegen oder kurzschließen.
- Die Alkali- oder Mangan-Batterie niemals wieder aufladen.
- Niemals eine Batterie mit abgelöster Umhüllung benutzen.
- Niemals starker Wärme oder offenen Flammen aussetzen.
- Die Batterie(n) nicht über längere Zeit bei geschlossenen Türen und Fenstern in direktem Sonnenlicht im Auto liegen lassen.
- Ein unsachgemäßer Umgang mit der Batterie kann zum Auslaufen von Elektrolyt und zu Brand führen.
- Wenn die Fernbedienung für längere Zeit nicht benutzt wird, nehmen Sie die Batterie heraus. Bewahren Sie sie an einem kühlen, dunklen Ort auf.

WARNUNG!

Explosionsgefahr bei falschem Anbringen der Batterie. Nur mit einem äquivalenten, vom Hersteller empfohlenen Typ ersetzen. Behandeln Sie gebrauchte Batterien nach den Anweisungen des Herstellers.

Aufstellung der Lautsprecher



Die rechten und linken Lautsprecher sind identisch. Die Frontgitter der Lautsprecher sind nicht abnehmbar.

Verwenden Sie ausschließlich die mitgelieferten Lautsprecher.

Mit den mitgelieferten Lautsprechern wird die beste Klangqualität dieser Anlage erzielt. Die Verwendung anderer Lautsprecher kann zu Systemschäden führen und die Klangqualität beeinträchtigen.

Hinweis:

- Stellen Sie die Lautsprecher in einer Entfernung von mehr als 10 mm vom Hauptgerät auf, um ausreichende Luftzirkulation zu gewährleisten.
- Stellen Sie die Lautsprecher auf eine sichere und ebene Oberfläche.
- Diese Lautsprecher sind nicht mit einer magnetischen Abschirmung ausgestattet. Sie dürfen daher nicht in der Nähe von Fernsehgeräten, PCs oder anderen Geräten, die für magnetische Einstreuungen empfindlich sind, aufgestellt werden.
- Wiedergabe mit hohem Lautstärkepegel über längere Zeiträume hinweg kann zu einer Beschädigung und einer Verkürzung der Lebensdauer des Systems führen.
- Verringern Sie die Lautstärke bei folgenden Bedingungen, um Schäden vorzubeugen:
 - Bei Wiedergabe von verzerrtem Klang.
 - Bei der Einstellung des Klangcharakters.

WARNUNG!

- **Verwenden Sie diese Lautsprecher ausschließlich mit dem dafür vorgesehenen System. Anderenfalls kann es zu Schäden am Verstärker und den Lautsprechern kommen und Brandgefahr bestehen. Falls ein Schaden auftritt oder sich die Wiedergabeleistung plötzlich verschlechtert, wenden Sie sich bitte an den Kundendienst.**
- Folgen Sie den in dieser Anleitung vorgegebenen Schritten zum Anschließen der Lautsprecher.

Anschließen

Stromsparmmodus

Im Bereitschaftsmodus verbraucht das System ca. 0,2 W. Bei Nichtverwendung empfehlen wir, das System von der Stromversorgung zu trennen. Einige Einstellungen werden gelöscht, wenn das System von der Stromversorgung getrennt wird. Diese müssen erneut vorgenommen werden.

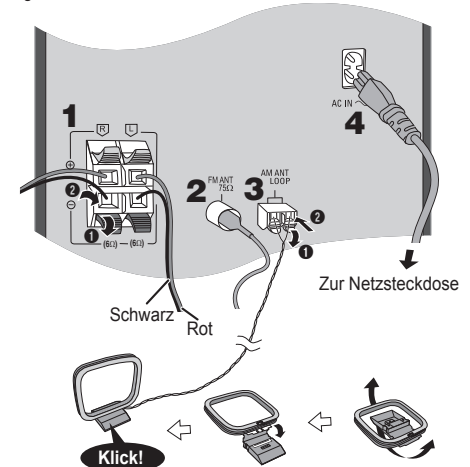

1 Verbinden Sie die Lautsprecher.



Achten Sie darauf, die Lautsprecherkabel nicht kurzzuschließen oder umzupolen, da dies die Lautsprecher beschädigen kann.

2 Verbinden Sie die FM (UKW)-Zimmerantenne.

Befestigen Sie den Antennendraht in der Position, in der die optimale Empfangsqualität erzielt wird.

3 Verbinden Sie die AM (MW)-Rahmenantenne.

4 Verbinden Sie das Wechselstromnetz Kabel.

Das mitgelieferte Wechselstromnetz Kabel ist ausschließlich für den Gebrauch mit diesem System bestimmt. Kein Wechselstromnetz Kabel eines anderen Gerätes verwenden.



- 1** **Bereitschafts-/Ein-Schalter** [⏻], [⏻/⏹] (→ 8, 11)
Mit diesem Schalter wird das Gerät aus der elektrischen Betriebsbereitschaft heraus eingeschaltet. Auch im Bereitschaftszustand nimmt das Gerät eine geringe Menge Strom auf.
- 2** **Zifferntasten** [1 bis 9, 0, ≥10]
Wählen einer zweistellige Nummer
Beispiel: 16: [≥10] → [1] → [6]
- 3** **Einen programmierten Titel löschen** (→ 6)

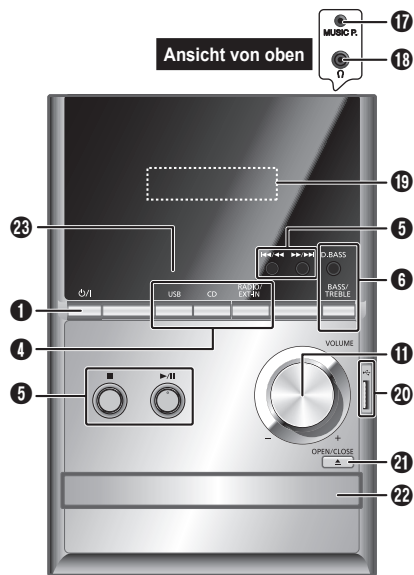

- 4** **Quelle auswählen**
[USB]: USB auswählen (→ 7)
[CD]: Disc auswählen (→ 6)
[RADIO, EXT-IN] / [RADIO/EXT-IN]:
Radio, USB oder Music Port auswählen (→ 7, 9)
- 5** **Allgemeine Bedienfunktionen**
[▶/||]: Wiedergabe- oder Pausefunktion
[■]: Wiedergabe anhalten
[◀◀], [▶▶]: Titel überspringen
Einen vorprogrammierten Radiosender auswählen
[◀◀], [▶▶]: Titel suchen
Radiosender einstellen
[◀◀/◀◀], [▶▶/▶▶]: Titel überspringen und suchen
Einen vorprogrammierten Radiosender auswählen

- 6** Klangeffekte auswählen (→ 9)
- 7** Automatische Voreinstellung des Radiosenders (→ 7)
- 8** Display-Informationen anzeigen
Helligkeit der Anzeige einstellen
Halten Sie die Taste gedrückt, um diese Funktion zu verwenden.
Um diese Funktion zu löschen, Taste erneut gedrückt halten.
- 9** Einschlaf-timer einstellen (→ 8)
Uhr und Timer einstellen (→ 8)
- 10** Die Programm-Funktion festlegen (→ 6, 8)
- 11** Die Systemlautstärke einstellen
- 12** **Stummschaltung des Systems**
Drücken Sie die Taste erneut, um die Funktion abzuschalten.
„MUTE“ wird ebenfalls abgeschaltet, wenn die Lautstärke verändert oder das Gerät ausgeschaltet wird.
- 13** Menüeingabe aus dem Wiedergabemenü auswählen (→ 6)
- 14** Menüeingabe aus dem Radiomenü auswählen (→ 7)
- 15** [▲, ▼]: Ein Album überspringen
Uhrzeit einstellen
[◀, ▶]: Menüeingabe im jeweiligen Menü auswählen
[OK]: Einstellung bestätigen
- 16** **Automatische Abschaltung des Systems**
Wenn das System während ca. 30 Minuten nicht benutzt wird, wird durch diese Funktion das System (außer im Radiomodus) automatisch abgeschaltet.
Um diese Funktion zu löschen, Taste erneut drücken.
- 17** Musikportbuchse (→ 9)
- 18** Kopfhörerbuchse (→ 9)
- 19** Anzeigebereich
- 20** USB-Port (→ 7)
- 21** Öffnen und schließen des Disc-Fachs
- 22** Disc-Fach
- 23** Fernbedienungssensor

Discs

Disc-Wiedergabe

- Drücken Sie [**▲**, OPEN/CLOSE] am Hauptgerät, um das Disc-Fach zu öffnen.
Legen Sie eine Disc mit dem Label nach oben ein.
Drücken Sie erneut [**▲**, OPEN/CLOSE], um das Disc-Fach zu schließen.
- Zum Starten der Wiedergabe drücken Sie [**CD**] und danach [**▶/||**].

Wiedergabe anhalten	Drücken Sie [■] während der Wiedergabe.
Pausieren der Wiedergabe	Drücken Sie [▶/] während der Wiedergabe. Drücken Sie erneut, um die Wiedergabe fortzusetzen.
Ein Album überspringen (MP3)	Drücken Sie [▲ , ▼].
Titel überspringen	Drücken Sie [◀◀] oder [▶▶] (Hauptgerät: [◀◀/◀◀] oder [▶▶/▶▶]).
Titel durchsuchen (CD)	Halten Sie [◀◀] oder [▶▶] gedrückt (Hauptgerät: [◀◀/◀◀] oder [▶▶/▶▶]).

Wiedergabe wiederholen

Sie können die „Programm-wiedergabe“ oder einen anderen gewählten „Wiedergabemodus“ wiederholen.

- Drücken Sie [PLAY MENU], um „REPEAT“ auszuwählen.
- Drücken Sie [**◀**, **▶**], um „ON REPEAT“ auszuwählen, und danach [OK].
„**CD**“ wird angezeigt.
Um die Funktion abzuschalten, wählen Sie „OFF REPEAT“.

Wiedergabemodus

- Drücken Sie [PLAY MENU], um „PLAYMODE“ auszuwählen.
- Drücken Sie [**◀**, **▶**] und danach [OK], um den gewünschten Modus auszuwählen.

OFF PLAYMODE	Zur Wiedergabe sämtlicher Titel.
1-TRACK 1TR	Es wird ein ausgewählter Titel auf der Disc abgespielt. Wählen Sie den Titel mithilfe der Zifferntasten.
1-ALBUM 1ALBUM (MP3)	Es wird ein ausgewähltes Album auf der Disc abgespielt. Drücken Sie [▲ , ▼], um das gewünschte Album auszuwählen.
RANDOM RND	Eine Disc in zufälliger Reihenfolge abspielen.
1-ALBUM RANDOM 1ALBUM RND (MP3)	Alle Titel eines ausgewählten Albums in zufälliger Reihenfolge abspielen. Drücken Sie [▲ , ▼], um das gewünschte Album auszuwählen.

Hinweis:

- Bei Zufallswiedergabe ist kein Sprung zu Titeln, die bereits abgespielt wurden oder das Drücken von Zifferntasten möglich.
- Diese Funktion ist zusammen mit der Option „Programm-wiedergabe“ nicht verfügbar.
- Beim Öffnen der Disc-Fach wird die Einstellung „OFF PLAYMODE“ zurückgesetzt.

Verfügbare Informationen anzeigen

Die verfügbaren Informationen erscheinen auf dem Display.

Drücken Sie [DISPLAY].

Hinweis:

- Maximale Anzahl Zeichen, die angezeigt werden können: ungefähr 16
- Dieses System unterstützt ID3-Tags der Versionen 1.0, 1.1 und 2.3.
- Textdaten, die vom System nicht unterstützt werden, werden womöglich anders angezeigt.

Programm-wiedergabe

Mit dieser Funktion können Sie bis zu 24 Titel programmieren.

(CD)

- Drücken Sie [PROGRAM] im Stopp-Modus.
„PGM“ wird angezeigt.
- Durch Drücken der Zifferntasten kann der gewünschte Titel gewählt werden.
Wiederholen Sie diesen Schritt, um weitere Titel zu programmieren.
- Drücken Sie [**▶/||**], um mit der Wiedergabe zu beginnen.

(MP3)

- Drücken Sie [PROGRAM] im Stopp-Modus.
- Drücken Sie [**▲**, ▼], um das gewünschte Album auszuwählen.
- Drücken Sie [**▶▶**] und wählen Sie dann den gewünschten Titel unter Anwendung der Zifferntasten.
- Drücken Sie [OK].
Wiederholen Sie Schritte 2 bis 4, um weitere Titel zu programmieren.
- Drücken Sie [**▶/||**], um mit der Wiedergabe zu beginnen.

Abbrechen des Programm-Modus	Drücken Sie [PROGRAM] im Stopp-Modus.
Programm wiederholen	Drücken Sie [PROGRAM] und dann [▶/].
Programminhalt überprüfen	Drücken Sie [◀◀] oder [▶▶], wenn im Stopp-Modus „PGM“ angezeigt wird. Wenn Sie während der Programmierung eine Überprüfung durchführen möchten, drücken Sie, wenn „PGM“ angezeigt wird, zweimal [PROGRAM] und dann [◀◀] oder [▶▶].
Letzten Titel löschen	Drücken Sie [DEL] im Stopp-Modus.
Alle programmierten Titel löschen	Drücken Sie [■] im Stopp-Modus. „CLR ALL“ wird angezeigt. Drücken Sie innerhalb von 5 Sekunden [■].

Hinweis:

Der Programmspeicher wird gelöscht, wenn Sie das Disc-Fach öffnen.

Hinweis zu CDs

- Dieses System kann auf bis zu 99 Titel zugreifen.
- Dieses System kann MP3-Dateien und finalisierte CD-R/RWs im CD-DA-Format wiedergeben.
- Unter Umständen ist die Wiedergabe von CD-R/RWs aufgrund des gewählten Aufnahmeverfahrens nicht möglich.

Hinweis zu MP3

- Dateien werden als Titel behandelt, während Ordner als Alben angesehen werden.
- Dieses System kann auf bis zu 999 Titel, 255 Alben (einschließlich Hauptordner) und 20 Aufzeichnungssitzungen zugreifen.
- Discs müssen dem Format ISO9660 Stufe 1 oder 2 entsprechen (außer erweiterte Formate).
- Abspielen in einer bestimmten Reihenfolge: Stellen Sie Ordner und Dateinamen jeweils eine dreistellige Zahl in der gewünschten Abspielreihenfolge voran.

Einschränkungen bei der Wiedergabe von MP3s

- Falls Sie MP3s auf der gleichen Disc wie CD-DA aufgenommen haben, kann nur das aufgenommene Format im ersten Lauf wiedergegeben werden.
- Einige MP3s können aufgrund der Beschaffenheit der Disc oder der Aufnahme nicht abgespielt werden.
- Die Aufnahmen werden nicht unbedingt in der Reihenfolge der Aufnahme abgespielt.

Die Verschlüsselungstechnologie für MP3-Dateien (MPEG Audio Layer-3) wurde von Fraunhofer IIS und Thomson lizenziert.

USB

MP3

Sie können ein USB-Massenspeichergerät anschließen und darauf befindliche MP3-Titel abspielen.

Verwenden Sie keine USB- Verlängerungskabel. USB-Massenspeichergeräte, die über ein Kabel angeschlossen sind, werden von diesem System nicht erkannt.

- 1 Verringern Sie die Lautstärke und schließen Sie das USB-Massenspeichergerät an.**
- 2 Zum Starten der Wiedergabe drücken Sie [USB] und danach [▶/II].**

Wiedergabe anhalten	Drücken Sie [■] während der Wiedergabe. „RESUME“ wird angezeigt. Drücken Sie [▶/II], um am Anfang des Titels die Wiedergabe fortzusetzen. ODER Drücken Sie zweimal [■], um die Wiedergabe zu stoppen.
---------------------	--

Für weitere Funktionen siehe „Discs“ (→ 6).

Kompatible Geräte

- USB-Massenspeichergeräte, die nur „Bulk only“-Transfer unterstützen.
- USB-Massenspeichergeräte, die USB 2.0 bei voller Geschwindigkeit unterstützen.

Unterstützte Formate

- Ordner erscheinen als Album.
- Dateien erscheinen als Titel.
- Die Titel müssen die Erweiterung „.mp3“ oder „.MP3“ besitzen.
- CBI (in Englisch, Control/Bulk/Interrupt) wird nicht unterstützt.
- Das NTFS-Dateisystem wird nicht unterstützt (nur das FAT 12/16/32 Dateisystem).
- Je nach Sektorgröße ist es möglich, dass einige Dateien nicht funktionieren.

Hinweis:

- Max. Alben: 255 Alben (einschließlich Hauptordner)
- Max. Titel: 2500 Titel
- Max. Anzahl Titel in einem Album: 999 Titel

Radio

Manuelle Abstimmung

- 1 Drücken Sie [RADIO, EXT-IN] (Hauptgerät: [RADIO/EXT-IN]), um „FM“ (UKW) oder „AM“ (MW) auszuwählen.**
- 2 Drücken Sie [◀◀] oder [▶▶], um die Frequenz des gewünschten Senders einzustellen.**
Zur automatischen Abstimmung halten Sie die Taste gedrückt, bis die Frequenz sich schnell zu ändern beginnt.

Verbessern der Klangqualität

Wenn „FM“ (UKW) ausgewählt wurde

- 1 Drücken Sie auf [RADIO MENU], um „FM MODE“ auszuwählen.**
- 2 Drücken Sie [◀, ▶], um „MONO“ auszuwählen, und danach [OK].**
Um die Funktion abzuschalten, wählen Sie „STEREO“.

- Der „MONO“-Modus wird auch aufgehoben, wenn die Frequenz geändert wird.
- „MONO“ für normale Auflistung ausschalten.

Wenn „AM“ (MW) ausgewählt wurde

- 1 Drücken Sie auf [RADIO MENU], um „B.PROOF“ auszuwählen.**
- 2 Drücken Sie [◀, ▶], um „BP 1“ oder „BP 2“ auszuwählen, und danach [OK].**

Speicher voreinstellen

30 FM (UKW)- und 15 AM (MW)- Sender können voreingestellt werden.

Vorbereitung

Drücken Sie [RADIO, EXT-IN] (Hauptgerät: [RADIO/EXT-IN]), um „FM“ (UKW) oder „AM“ (MW) auszuwählen.

Automatische Voreinstellung

- 1 Drücken Sie [OK], um „LOWEST“ (Niedrigste) oder „CURRENT“ (Aktuelle) Frequenz zu wählen.**
- 2 Drücken Sie [AUTO PRESET], um mit der Programmierung zu beginnen.**
Um die Funktion abzuschalten, [■] drücken.

Manuelle Voreinstellung

- 1 Drücken Sie [◀◀] oder [▶▶], um den Sender einzustellen.
- 2 Drücken Sie [PROGRAM].
- 3 Drücken Sie die Zifferntasten, um eine Voreinstellung zu wählen.
Wiederholen Sie Schritt 1 bis 3, um weitere Sender einzustellen.
Der neue Sender ersetzt den Sender mit der gleichen Voreinstellungsnummer.

Einen vorprogrammierten Sender auswählen

Drücken Sie die Zifferntasten [◀◀] oder [▶▶] (Hauptgerät: [◀◀◀◀] oder [▶▶▶▶]), um den vorprogrammierten Sender auszuwählen.

AM (MW)-Belegung (nur über Hauptgerät)

In diesem System können AM (MW)-Sender in Schritten von 10 kHz eingestellt werden.

- 1 Drücken Sie [RADIO/EXT-IN], um „FM“ (UKW) oder „AM“ (MW), auszuwählen.
- 2 Halten Sie [RADIO/EXT-IN] gedrückt.

Nach einigen Sekunden wird auf dem Display die aktuelle Mindestfrequenz angezeigt. Wenn sich die Mindestfrequenz ändert, die Taste loslassen.

- Wiederholen Sie die Schritte oben, um zur ursprünglichen Einstellung zurückzukehren.
- Nach Änderung der Einstellung werden voreingestellte Frequenzen gelöscht.

Empfang von RDS-Programmen

Der Tuner dieses Systems ermöglicht den Empfang von Sendern des Radiodaten systems (RDS) in Gebieten, wo RDS-Programme ausgestrahlt werden.

Drücken Sie [DISPLAY].



- Hinweis:**
Bei ungünstigen Empfangsbedingungen erscheinen u. U. keine RDS-Anzeigen.

Uhr und Timer

Uhr einstellen

Dies ist eine 24-Stunden-Uhr.

- 1 Drücken Sie [CLOCK/TIMER], um „CLOCK“ auszuwählen.
- 2 Drücken Sie innerhalb von 10 Sekunden auf [▲, ▼], um die Zeit einzustellen.
- 3 Drücken Sie [OK].

Drücken Sie [CLOCK/TIMER], um die Uhr ein paar Sekunden lang anzuzeigen.

Hinweis:

Achten Sie darauf, die Uhr in regelmäßigen Abständen nachzustellen.

Einschlaf timer

Der Einschlaf timer schaltet das System nach der festgelegten Zeit ab.

Drücken Sie [SLEEP], um die Zeit auszuwählen (in Minuten).

Um die Funktion abzuschalten, wählen Sie „OFF“.

30 MIN → 60 MIN → 90 MIN → 120 MIN → OFF

So zeigen Sie die verbleibende Zeit an

Drücken Sie [SLEEP].

Hinweis:

- Einschlaf- und Wiedergabetimer können gemeinsam verwendet werden.
- Der Einschlaf timer hat grundsätzlich Vorrang. Stellen Sie sicher, dass sich die Timer-Einstellungen nicht überschneiden.

Wiedergabetimer

Sie können die Zeitschaltuhr so einstellen, dass sie sich zu einem bestimmten Zeitpunkt einschaltet, um Sie zu wecken.

Schalten Sie das System ein, und stellen Sie die Uhr.

Bereiten Sie die gewünschte Musikquelle vor (Disc, Radio, USB oder Music Port) und stellen Sie die Lautstärke ein.

- 1 Drücken Sie [CLOCK/TIMER] um „◉PLAY 1“, „◉PLAY 2“ oder „◉PLAY 3“ auszuwählen.
 - 2 Drücken Sie innerhalb von 10 Sekunden auf [▲, ▼], um die Startzeit einzustellen.
 - 3 Drücken Sie [OK].
 - 4 Wiederholen Sie die Schritte 2 und 3, um die Endzeit einzustellen.
- So aktivieren Sie den Timer**
- 5 Drücken Sie [◉, PLAY], um „◉PLAY 1“, „◉PLAY 2“ oder „◉PLAY 3“ einzuschalten.
 - 6 Drücken Sie [⏻], um das System auszuschalten.
Die Timerfunktionen werden nur aktiviert, wenn das System ausgeschaltet ist.

Einstellungen ändern	Wiederholen Sie die Schritte 1 bis 4 und 6 (➡ oben).
Programmquelle oder Lautstärke ändern	<ol style="list-style-type: none"> 1) Drücken Sie zweimal [◉, PLAY], um die Timeranzeige auf dem Display zu löschen. 2) Ändern Sie die Programmquelle oder Lautstärke. 3) Führen Sie die Schritte 5 und 6 durch (➡ oben).
Einstellungen überprüfen	Drücken Sie [CLOCK/TIMER] um „◉PLAY 1“, „◉PLAY 2“ oder „◉PLAY 3“ auszuwählen.
Abbrechen	Drücken Sie zweimal [◉, PLAY], um die Timeranzeige auf dem Display zu löschen.

Hinweis:

- Der Timer beginnt mit einer niedrigen Lautstärke und wird sich nach und nach bis zum voreingestellten Pegel erhöhen.
- Der Timer wird täglich zur eingestellten Zeit aktiviert, wenn er eingeschaltet ist.
- Wenn Sie das System bei aktiviertem Timer aus- und wieder einschalten, stoppt der Timer nicht bei der Endzeit.

Klangeffekte

Klangcharakter ändern

- 1 Drücken Sie [SOUND], um einen Klingeffekt auszuwählen.
- 2 Drücken Sie **innerhalb von 3 Sekunden** auf [**◀, ▶**], um die gewünschte Einstellung auszuwählen.

BASS	-4 bis +4
TREBLE	
SURROUND	„ON SURROUND“ oder „OFF SURROUND“
INPUT LEVEL (Für Music-Port-Quelle)	„NORMAL“ oder „HIGH“

Nur über Hauptgerät

- 1 Drücken Sie [BASS/TREBLE], um „BASS“ oder „TREBLE“ auszuwählen.
- 2 Drücken Sie [**◀◀/▶▶**] oder [**▶▶/▶▶**], um den Pegel anzupassen.

Voreingestellter EQ (Preset EQ)

Drücken Sie [PRESET EQ], um eine gewünschte Einstellung auszuwählen.

HEAVY	Sorgt für kraftvollen Rock
SOFT	Für Hintergrundmusik
CLEAR	Hebt höhere Frequenzen hervor
VOCAL	Ermöglicht glanzvolleren Gesang
FLAT	Deaktiviert den Klingeffekt

D.BASS

Diese Funktion bietet Ihnen eine kraftvolle Basswiedergabe.

Drücken Sie [D.BASS] um „ON D.BASS“ oder „OFF D.BASS“ auszuwählen.

Externe Geräte

Zusatzgeräte und Kabel sind separat erhältlich.

Bei Verwendung des Music-Ports

Sie können Musik von einem tragbaren Audiogerät abspielen.

Vorbereitung

Schalten Sie (falls vorhanden) die Entzerrerfunktion des tragbaren Audiogeräts aus, um eine Klangverzerrung zu vermeiden.
Senken Sie die Lautstärke des Systems und des tragbaren Audiogeräts, bevor Sie das tragbare Audiogerät anschließen oder vom Gerät trennen.

- 1 **Schließen Sie das tragbare Audiogerät an.**
Steckerausführung: Ø 3,5 mm Stereostecker (nicht mitgeliefert)
- 2 Drücken Sie [RADIO, EXT-IN] (Hauptgerät: [RADIO/EXT-IN]), um „MUSIC PORT“ auszuwählen.
- 3 Wiedergabe von einem tragbaren Audiogerät.

Zur Einstellung des Eingangsschallpegels

(⇒ „Klangcharakter ändern“).

Wählen Sie „NORMAL“ (Normal), falls der Ton verzerrt ist, wenn der „HIGH“ (Hoch) Eingangsschallpegel aktiviert ist.

Anschließen von Kopfhörern

Verbinden Sie die Kopfhörer mit der Kopfhörerbuchse.

Steckerausführung: Ø 3,5 mm Stereostecker (nicht mitgeliefert)

- Um eine Beeinträchtigung des Gehörsinns auszuschließen, sollten Sie den Kopfhörer nicht über längere Zeit mit hoher Lautstärke verwenden.
- Ein übermäßiger Schalldruckpegel von Ohr- und Kopfhörern kann Gehörverlust verursachen.
- Ein Betrieb in voller Lautstärke über längere Zeit kann das Gehör schädigen. Verwenden Sie bitte die mitgelieferten Kopfhörer.

Code der Fernbedienung

Wenn andere Geräte von Panasonic mit der Fernbedienung dieses Systems aktiviert werden, müssen Sie den Code der System-Fernbedienung ändern.

Vorbereitung

Drücken Sie [RADIO, EXT-IN] (Hauptgerät: [RADIO/EXT-IN]), um „MUSIC PORT“ auszuwählen.

So setzen Sie den Code auf „REMOTE 2“

- 1 Halten Sie am Hauptgerät [RADIO/EXT-IN] und auf der Fernbedienung [2] gedrückt, bis „REMOTE 2“ angezeigt wird.
- 2 Halten Sie die Tasten [OK] und [2] für mindestens 4 Sekunden gedrückt.

So setzen Sie den Code auf „REMOTE 1“

- 1 Halten Sie am Hauptgerät [RADIO/EXT-IN] und auf der Fernbedienung [1] gedrückt, bis „REMOTE 1“ angezeigt wird.
- 2 Halten Sie die Tasten [OK] und [1] für mindestens 4 Sekunden gedrückt.

Liste möglicher Fehler

Führen Sie die folgenden Kontrollen durch, bevor Sie den Kundendienst anrufen. Falls Sie Fragen zu den Prüfpunkten haben oder sich eine Störung anhand der angegebenen Abhilfemaßnahmen nicht beseitigen lässt, nehmen Sie bitte Kontakt mit Ihrem Fachhändler auf.

Allgemeine Störungen

Die Fernbedienung funktioniert nicht.

- Überprüfen Sie, ob die Batterie korrekt eingesetzt ist.

Verzerrter bzw. kein Klang.

- Lautstärke erhöhen.
- Schalten Sie das System aus, stellen Sie die Ursache fest und beheben Sie sie. Schalten Sie das System dann wieder ein. Ursache können eine Überlastung der Lautsprecher durch übermäßige Lautstärke oder Strom und der Gebrauch des Systems in heißer Umgebung sein.

Während der Wiedergabe ist ein Brummtön zu hören.

- Das System befindet sich in der Nähe von Wechselstrom-Netzkabeln oder Leuchtstofflampen. Halten Sie andere Geräte und Kabel von den Kabeln dieses Systems fern.

Discs

Die Anzeige des Displays funktioniert nicht richtig. Wiedergabe startet nicht.

- Sie haben die Disc nicht richtig eingelegt. Legen Sie sie richtig ein.
- Die Disc ist verschmutzt. Reinigen Sie die Disc.
- Wechseln Sie die Disc aus, falls sie zerkratzt, verweilt oder nicht normgerecht ist.
- Kondenswasser hat sich gebildet. Warten Sie 1 bis 2 Stunden, bis das System wieder trocken ist.

Radio

Es sind Klopfgeräusche zu hören.

- Schalten Sie das Fernsehgerät aus oder stellen Sie das System von Fernsehgeräten weg.
- Schalten Sie im AM (MW)-Tuner-Modus auf „BP 1“ oder „BP 2“ um.

Beim AM (MW)-Empfang wird ein tieffrequentes Brumngeräusch gehört.

- Halten Sie den Antennendraht von anderen Kabeln fern.

USB

Das USB-Massenspeichergerät bzw. dessen Inhalt wird nicht erkannt.

- Das Format oder der Inhalt des USB-Massenspeichergeräts ist mit dem System nicht kompatibel.
- USB-Massenspeichergeräte mit einer Speicherkapazität von mehr als 32 GB funktionieren unter Umständen manchmal nicht.

Langsamer Betrieb des USB-Massenspeichergeräts.

- Große Dateien oder USB-Massenspeichergeräte mit einer hohen Speicherkapazität werden langsamer gelesen.

Die verstrichene Spielzeit auf der Anzeige unterscheidet sich von der tatsächlichen Abspieldzeit.

- Speichern Sie die Daten auf einem anderen USB-Massenspeichergerät oder sichern Sie die Daten und formatieren Sie das USB-Massenspeichergerät neu.

Anzeigen auf dem Hauptgerät

„NO PLAY“

- Prüfen Sie den Inhalt. Sie können nur unterstützte Formate wiedergeben.
- Wenn mehr als 255 Alben oder Ordner (Audio- oder Nicht-Audio) gespeichert sind, werden einige MP3-Dateien in diesen Alben möglicherweise nicht gelesen oder wiedergegeben. Oder, formatieren Sie das USB-Massenspeichergerät um und speichern Sie diese Musikalben bevor Sie die anderen Nicht-Audio-Ordner speichern.

„F61“ oder „F76“

- Es gibt ein Problem mit der Stromversorgung.

„ERROR“

- Ein Bedienungsfehler wurde gemacht. Bitte lesen Sie die Bedienungsanleitung und versuchen Sie es nochmals.

„NOT MP3/ERROR“

- Nicht unterstütztes MP3-Format. Dieser Titel wird übersprungen, und die Wiedergabe wird mit dem nächsten Titel fortgesetzt.

„VBR-“

- Bei Titeln mit variabler Bitrate (VBR) kann die Restspielzeit nicht angezeigt werden.

„NODEVICE“

- Das USB-Massenspeichergerät ist nicht angeschlossen. Überprüfen Sie den Anschluss.

„NO DISC“

- Sie haben keine Disc eingelegt oder eine Disc eingelegt, die das System nicht wiedergeben kann (→ 6).

„-:-“

- Diese Anzeige erscheint beim erstmaligen Anschließen des Wechselstromnetzkaabels sowie nach Auftreten eines Stromausfalls. Stellen Sie die Uhr ein.

„ADJUST CLOCK“

- Die Uhr ist nicht eingestellt. Stellen Sie die Uhr entsprechend ein.

„ADJUST TIMER“

- Der Wiedergabetimer ist nicht eingestellt. Stellen Sie den Wiedergabetimer entsprechend ein.

„PGM FULL“

- Die Anzahl der programmierten Titel ist mehr als 24.

Speicher zurücksetzen (Initialisierung)

Wenn die folgende Situation auftritt, folgen Sie den aufgeführten Anleitungen um den Speicher zurückzusetzen:

- Das Gerät reagiert beim Drücken der Knöpfe nicht.
- Sie möchten den gesamten Speicherinhalt löschen und zurücksetzen.

Speicher zurücksetzen

- 1 Ziehen Sie das Wechselstromnetzka-
bel. (Warten Sie 3 Minuten, bevor Sie mit Punkt 2
fortfahren.)**
- 2 Halten Sie den Schalter [⏻] am Hauptgerät gedrückt
und schließen Sie das Wechselstromnetzka-
bel erneut
an.**
„-----“ wird im Display angezeigt.
- 3 [⏻] Schalter freigeben.**
Alle Einstellungen werden in die werkseitig
voreingestellten Einstellungen zurückgesetzt.
Sämtliche gespeicherte Eingaben müssen neu festgelegt
werden.

Pflege und Instandhaltung

Entfernen Sie Schmutzflecken mit einem weichen, trockenen Tuch.

- Verwenden Sie zum Reinigen dieser Anlage auf keinen Fall Alkohol, Farbverdünner oder Benzin.
- Vor Gebrauch eines chemisch behandelten Reinigungstuchs lesen Sie bitte, die dem Tuch beiliegende Gebrauchsanweisung.

Technische Daten

Verstärkerteil

Effektive Ausgangsleistung im Stereo-Modus

Frontkanal (beide Kanäle angesteuert)
10 W pro Kanal (an 6 Ω), 1 kHz, 10% THD
Gesamte effektive Ausgangsleistung im Stereo-Modus
20 W

FM (UKW)/AM (MW)-Tunerteil, antennenteil

Anzahl der speicherbaren Festsender

30 FM (UKW)-Sender
15 AM (MW)-Sender

Frequenzmodulation (FM (UKW))

Frequenzbereich
87,50 MHz bis 108,00 MHz (50 kHz-Raster)
Antennenklemmen 75 Ω (unsymmetrisch)

Amplitudenmodulation (AM (MW))

Frequenzbereich
522 kHz bis 1629 kHz (9 kHz-Raster)
520 kHz bis 1630 kHz (10 kHz-Raster)

Kopfhörerbuchse

Anschluss Stereo, 3,5 mm-Buchse

Musikport (Oberseite)

Anschluss Stereo, 3,5 mm-Buchse

Discteil

Geeignete Discs (Durchmesser 8 cm oder 12 cm)

CD, CD-R/RW (CD-DA, Discs im Format MP3*)

* MPEG-1 Layer 3, MPEG-2 Layer 3

Aufnehmer

Wellenlänge 790 nm (CD)
Laserleistung CLASS 1 (CD)

Audioausgabe (Disc)

Anzahl der Kanäle 2 Kanäle (FL, FR)
FL = Vorderer linker Kanal
FR = Vorderer rechter Kanal

USB-Teil

USB-Port

USB-standard USB 2.0 volle Geschwindigkeit
Speichermedium Formatunterstützung MP3 (*.mp3)
USB-Gerät Dateisystem FAT 12, FAT 16, FAT 32
Leistung USB-Port 500 mA (max)

Lautsprecherbox

Bauart

1-Weg-, 1-Lautsprechersystem (Bassreflex-Ausführung)

Lautsprecher(en)

Gesamter Bereich 10 cm Konustyp

Impedanz

6 Ω

Ausgangsschalldruckpegel

83 dB/W (1 m)

Frequenzbereich

61 Hz bis 17 kHz (-16 dB)

95 Hz bis 15 kHz (-10 dB)

Abmessungen (B x H x T)

139 mm x 224 mm x 138 mm

Masse

1,3 kg

Allgemeine Daten

Stromversorgung 220 bis 240 V Wechselstrom, 50 Hz

Leistungsaufnahme 12 W

Abmessungen (B x H x T) 153 mm x 224 mm x 232 mm

Masse 1,7 kg

Betriebstemperaturbereich 0°C bis +40°C

Betriebsluftfeuchtigkeitsbereich

35% bis 80% rel. Feuchte (ohne Kondensatbildung)

Leistungsaufnahme im Bereitschaftszustand

0,2 W (ca.)

Hinweis:

- 1) Änderungen der technischen Daten sind jederzeit vorbehalten.
Die angegebenen Masse- und Abmessungsdaten sind ungefähre Werte.
- 2) Der Gesamtklirrfaktor wurde mit einem Digitalspektrometer gemessen.

Eseguire le procedure con il telecomando. È inoltre possibile utilizzare i pulsanti dell'unità principale, qualora siano uguali.

Queste istruzioni per l'uso sono applicabili al seguente sistema.

Sistema	SC-PM200
Unità principale	SA-PM200
Diffusori	SB-PM200

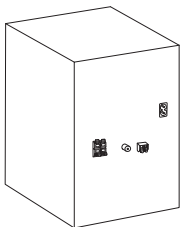

Parte posteriore del prodotto



All'interno del prodotto

CAUTION	- LASER RADIATION WHEN OPEN. DO NOT STARE INTO BEAM. FDA 21 CFR 136.05
CAUTION	- CLASS 1M VISIBLE AND INVISIBLE LASER RADIATION WHEN OPEN. DO NOT VIEW DIRECTLY WITH OPTICAL INSTRUMENTS. IEC60825-1 +A21 Class 1M
WARNING	- KLASS 1M SYNLJUG OCH OSYNLJUG LASERSTRÅLNING NÄR DENNA DEL ÄR ÖPPNAD. SETRÄTTA EJ STRÅLEN DIREKT GENOM OPTISKA INSTRUMENT.
FORSIGTIG	- SYNLJUG OG OSYNLJUG LASERSTRÅLING KLASS 1M, NÄR LÅGERT ER ÅBNET. UNDRER AT SE IGENEM MED OPTISKE INSTRUMENTER.
VARO!	- HUHTESSÄ OLET ALTUUKAN LUOKAN 1M NÄKYMÄTÄ LASERSTRÄLÄÄ. ÄLÄ KATSO OPTISELLÄ LAITTEELLA SUORAN SÄTEENEN.
VORSICHT	- SICHTBARE UND UNSICHTBARE LASERSTRALHUNG KLASSE 1M, WENN ABDECKUNG GEOFFNET. NICHT DIREKT MIT OPTISCHEN INSTRUMENTEN BETRACHTEN.
ATTENTION	- RAYONNEMENT LASER VISIBLE ET INVISIBLE, CLASSE 1M, EN CAS D'OUVERTURE. NE PAS REGARDER DIRECTEMENT À L'AIDE D'INSTRUMENTS D'OPTIQUE.
PRECAUCIÓN	- RADIACIÓN LASER VISIBLE E INVISIBLE DE CLASE 1M AL ESTAR ABIERTO. NO VEA DIRECTAMENTE CON INSTRUMENTOS ÓPTICOS.

RQLXS0106

Informazioni per gli utenti sulla raccolta e l'eliminazione di vecchie apparecchiature e batterie usate



Questi simboli sui prodotti, sull'imballaggio, e/o sulle documentazioni o manuali accompagnanti i prodotti indicano che i prodotti elettrici, elettronici e le batterie usate non devono essere buttati nei rifiuti domestici generici.

Per un trattamento adeguato, recupero e riciclaggio di vecchi prodotti e batterie usate, vi preghiamo di portarli agli appositi punti di raccolta, secondo la legislazione vigente nel vostro Paese e le Direttive 2002/96/EC e 2006/66/EC.

Smaltendo correttamente questi prodotti e le batterie, contribuirete a salvare importanti risorse e ad evitare i potenziali effetti negativi sulla salute umana e sull'ambiente che altrimenti potrebbero verificarsi in seguito ad un trattamento inappropriato dei rifiuti. Per ulteriori informazioni sulla raccolta e sul riciclaggio di vecchi prodotti e batterie, vi preghiamo di contattare il vostro comune, i vostri operatori per lo smaltimento dei rifiuti o il punto vendita dove avete acquistato gli articoli. Sono previste e potrebbero essere applicate sanzioni qualora questi rifiuti non siano stati smaltiti in modo corretto ed in accordo con la legislazione nazionale.



Per utenti commerciali nell'Unione Europea
Se desiderate eliminare apparecchiature elettriche ed elettroniche, vi preghiamo di contattare il vostro commerciante od il fornitore per maggiori informazioni.

[Informazioni sullo smaltimento rifiuti in altri Paesi fuori dall'Unione Europea]

Questi simboli sono validi solo all'interno dell'Unione Europea. Se desiderate smaltire questi articoli, vi preghiamo di contattare le autorità locali od il rivenditore ed informarvi sulle modalità per un corretto smaltimento.



Nota per il simbolo delle batterie (esempio con simbolo chimico riportato sotto il simbolo principale):

Questo simbolo può essere usato in combinazione con un simbolo chimico; in questo caso è conforme ai requisiti indicati dalla Direttiva per il prodotto chimico in questione.

ATTENZIONE!

QUESTO APPARECCHIO UTILIZZA UN LASER. L'USO DI APPARECCHI DI CONTROLLO O DI REGOLAZIONE, O PROCEDURE DI UTILIZZAZIONE DIVERSE DA QUELLE INDICATE IN QUESTO MANUALE DI ISTRUZIONI, POSSONO CAUSARE L'ESPOSIZIONE A RADIAZIONI PERICOLOSE. NON APRIRE I COPERCHI E NON CERCARE DI ESEGUIRE RIPARAZIONI DA SOLI. PER QUALSIASI RIPARAZIONE RIVOLGERSI A PERSONALE QUALIFICATO.

ATTENZIONE:

PER RIDURRE IL RISCHIO D'INCENDIO, SCOSSE ELETTRICHE O DANNI AL PRODOTTO,

- NON ESPORLO ALLA PIOGGIA, UMIDITÀ, GOCCIOLAMENTI O SPRUZZI ED EVITARE DI METTERVI SOPRA OGGETTI PIENI DI LIQUIDI, COME VASI.
- USARE SOLTANTO GLI ACCESSORI CONSIGLIATI.
- NON RIMUOVERE IL COPERCHIO (O RETRO); ALL'INTERNO NON CI SONO PARTI RIPARABILI DALL'UTENTE. PER LE RIPARAZIONI, RIVOLGERSI AL PERSONALE DI ASSISTENZA QUALIFICATO.

ATTENZIONE!

- PER MANTENERE UNA BUONA VENTILAZIONE, NON INSTALLARE O SISTEMARE QUESTA UNITÀ IN UNO SCAFFALE PER LIBRI, ARMADIETTO INCORPORATO OD ALTRO SPAZIO RISTRETTO. PER PREVENIRE I RISCHI DI SCOSSE O INCENDIO DOVUTI A SURRISCALDAMENTO, ACCERTARSI CHE TENDE OD ALTRO MATERIALE NON OSTRUISCANO LE CONDIZIONI DI VENTILAZIONE.
- NON OSTRUIRE LE APERTURE DI VENTILAZIONE DELL'UNITÀ CON GIORNALI, TOVAGLIE, TENDE ED ALTRI OGGETTI SIMILI.
- NON METTERE SULL'UNITÀ SORGENTI DI FIAMME LIBERE, COME CANDELE ACCESE.
- SMALTIRE LE PILE RISPETTANDO L'AMBIENTE.

La presa di corrente deve trovarsi vicino all'apparecchio ed essere facilmente accessibile.

La spina del cavo di alimentazione deve rimanere sempre facilmente accessibile.

Per isolare completamente l'apparecchio dalla fonte di alimentazione principale, staccare la spina del cavo di alimentazione dalla presa di corrente.

Durante l'uso, questo prodotto potrebbe essere soggetto alle interferenze radio causate dal cellulare. Se si dovesse verificare tale interferenza, aumentare la distanza tra questo prodotto e il cellulare.

QUESTA UNITÀ È PROGETTATA PER L'USO NEI PAESI CON CLIMA TEMPERATO.

Solo per l'Italia

Il produttore "Panasonic Corporation, 1-15 Matsuo-cho, Kadoma, Osaka 571-8504 Giappone" di questo modello numero SC-PM200, dichiara che esso è conforme al D.M. 28/08/1995 Nr. 548, ottemperando alle prescrizioni di cui al D.M. 25/06/1985 (paragrafo 3, Allegato A) e D.M. 27/08/1987 (paragrafo 3, Allegato I).

Indice

Precauzioni per la sicurezza	3
Accessori in dotazione	3
Preparazione del telecomando	4
Disposizione dei diffusori	4
Collegamenti	4
Panoramica dei comandi	5
Dischi	6
USB	7
Radio	7
Orologio e timer	8
Effetti sonori	9
Apparecchi esterni	9
Codice del telecomando	9
Guida per la risoluzione dei problemi	10
Manutenzione	11
Dati tecnici	11

Precauzioni per la sicurezza

Sistemazione

Disporre il sistema su una superficie piana, lontano dalla luce diretta del sole, da temperature ed umidità elevate e da vibrazioni eccessive. Queste condizioni possono danneggiare la console e altri componenti riducendo, di conseguenza, la durata di servizio del sistema.

Disporre l'unità ad almeno 15 cm dalla superficie delle pareti per evitare distorsioni ed effetti acustici indesiderati.

Non appoggiare oggetti pesanti sul sistema.

Tensione

Non utilizzare sorgenti di alimentazione ad alta tensione. Ciò potrebbe sovraccaricare il sistema causando un incendio.

Non utilizzare sorgenti di alimentazione a corrente continua. Controllare attentamente la sorgente prima di installare il sistema su un'imbarcazione o in altri posti dove viene impiegata la corrente continua.

Protezione del cavo di alimentazione CA

Assicurarsi che il cavo di alimentazione CA sia collegato correttamente e che non sia danneggiato. Un collegamento inadeguato e un cavo danneggiato potrebbero causare un incendio o scosse elettriche. Non tirare o piegare il cavo e non appoggiarvi oggetti pesanti sul cavo.

Per scollegare il cavo, afferrare saldamente la spina. Tirando il cavo di alimentazione CA si corre il rischio di scosse elettriche.

Non maneggiare la spina con le mani bagnate. Ciò potrebbe causare scosse elettriche.

Corpi estranei

Non lasciare che oggetti metallici cadano all'interno del sistema. Ciò potrebbe causare scosse elettriche o malfunzionamenti.

Non lasciare che entrino liquidi nel sistema. Ciò potrebbe causare scosse elettriche o malfunzionamenti. Se si verifica questa circostanza, scollegare immediatamente il sistema dalla rete di alimentazione elettrica e rivolgersi al proprio rivenditore.

Non spruzzare insetticidi sopra o all'interno del sistema. Contengono gas infiammabili che potrebbero incendiarsi se spruzzati nel sistema.

Riparazioni

Non tentare di riparare questo sistema da soli. Se il suono si interrompe, se gli indicatori luminosi non si accendono, se è presente del fumo o si verificano altri problemi non trattati da questo manuale d'istruzioni, scollegare il cavo di alimentazione CA e rivolgersi al proprio rivenditore o a un centro di assistenza autorizzato. Se il sistema viene riparato, smontato o riassembleto da persone non qualificate, si potrebbero verificare scosse elettriche o danni al sistema stesso.

Aumentare la durata operativa del sistema scollegandolo dall'alimentazione elettrica qualora non venga utilizzato per un lungo periodo.

Accessori in dotazione

Controllare e identificare gli accessori in dotazione.

1 x Cavo di alimentazione CA	1 x Antenna FM interna
1 x Antenna AM a telaio	1 x Telecomando (N2QAYB000639)

Preparazione del telecomando

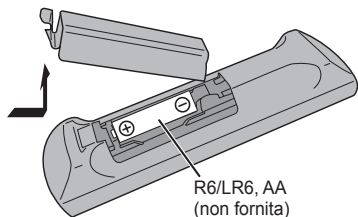

Usare batteria alcalina o al manganese.

Installare la batteria in modo che le polarità (+ e -) siano allineate con quelle del telecomando.

Puntare direttamente il telecomando verso il sensore del telecomando (➔ 5), senza alcun ostacolo, ad una distanza massima di 7 m nella parte anteriore dell'unità principale.

ATTENZIONE!

- Non smontare o cortocircuitare la batteria.
- Non caricare la batteria alcalina o al manganese.
- Non usare la batteria se il coperchio è stato rimosso.
- Non riscaldare o esporre alle fiamme.
- Non lasciare la (le) batteria(e) in un'automobile esposta alla luce diretta del sole e con sportelli e finestrini chiusi per un periodo di tempo prolungato.
- La manipolazione sbagliata della batteria può causare una dispersione elettrolitica con conseguente incendio.
- Rimuovere la batteria se non si intende utilizzare il telecomando per un periodo di tempo prolungato. Conservare in un luogo fresco e al buio.

ATTENZIONE!

Se la batteria non è sostituita correttamente, potrebbe verificarsi un'esplosione. Per la sostituzione utilizzare solo batterie dello stesso tipo o di tipo equivalente consigliate dal produttore. Per lo smaltimento delle batterie usate attenersi alle istruzioni del produttore.

Disposizione dei diffusori



I diffusori destro e sinistro sono uguali.

Non è possibile rimuovere la griglia dei diffusori.

Usare soltanto i diffusori in dotazione.

L'unità principale combinata ai diffusori produce il suono migliore.

Se si usano altri diffusori, si possono causare danni al sistema e ridurre la qualità dell'audio.

Nota:

- Tenere i diffusori ad una distanza di oltre 10 mm dall'unità principale per la ventilazione.
- Posizionare i diffusori su una superficie piana sicura.
- Questi diffusori non hanno la schermatura magnetica. Non posizionarli accanto a televisori, PC o altri apparecchi facilmente influenzati dal magnetismo.
- Se si effettua la riproduzione a livelli di volume alti per un periodo prolungato, si possono causare danni al sistema e ridurre la vita utile.
- Abbassare il volume in queste condizioni per evitare danni:
 - Quando si riproduce suono distorto.
 - Quando si regola la qualità del suono.

ATTENZIONE!

- **Utilizzare i diffusori solo con il sistema consigliato. In caso contrario, si possono causare danni all'amplificatore e ai diffusori e provocare incendi. In caso di danni o di evidenti mutamenti improvvisi nelle prestazioni, rivolgersi a personale di assistenza autorizzato.**
- **Effettuare le procedure incluse in queste istruzioni per il collegamento dei diffusori.**

Collegamenti

Risparmio di energia

Il sistema consuma circa 0,2 W in modalità di attesa. Scollegare l'alimentazione se non si utilizza il sistema. Alcune impostazioni potrebbero perdersi quando si scollega il sistema, per cui sarà necessario riconfigurarle.

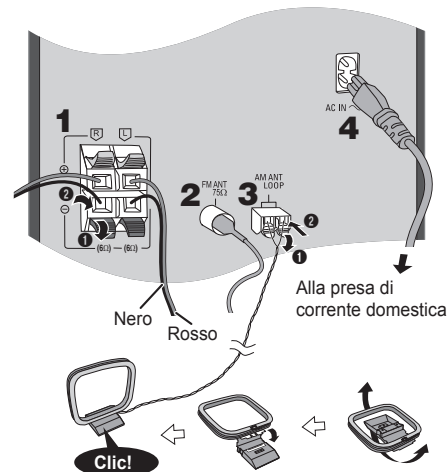

1 Collegare i diffusori.



Fare attenzione a non incrociare (cortocircuitare) né invertire la polarità dei cavi dei diffusori per evitare di danneggiare questi ultimi.

2 Collegare l'antenna interna FM.

Systemare l'antenna dove la ricezione è migliore.

3 Collegare l'antenna AM a telaio.

4 Collegare il cavo di alimentazione CA.

Usare solo il cavo di alimentazione CA in dotazione con questo sistema. Non usare un cavo di alimentazione CA di altri apparecchi.

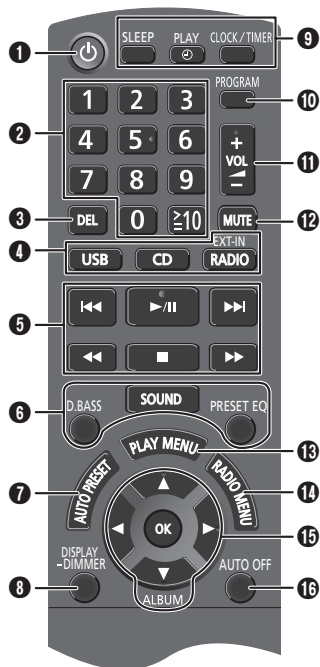

- 1 Interruttore di attesa/accensione** [⏪], [⏩] (→ 8, 11)
Premerlo per disporre l'apparecchio nella modalità di attesa o per accenderlo. Durante la modalità di attesa, l'apparecchio continua a consumare una piccola quantità di corrente.
- 2 Pulsanti numerici [1 a 9, 0, ≥10]**
Per selezionare un numero a 2 cifre
Esempio: 16: [≥10] → [1] → [6]
- 3 Eliminare un brano programmato** (→ 6)

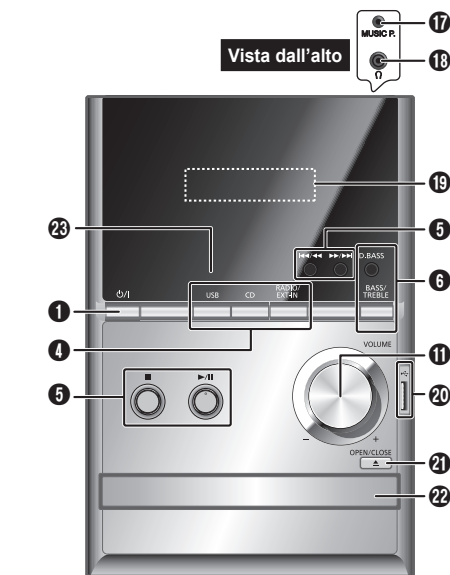

- 4 Selezione sorgente**
[USB]: Selezione USB (→ 7)
[CD]: Selezione disco (→ 6)
[RADIO, EXT-IN] / [RADIO/EXT-IN]: Selezione radio, USB o porta musicale (→ 7, 9)
- 5 Operazioni di base**
[▶/||]: Riproduzione o pausa
[■]: Arresto della riproduzione
[◀◀], [▶▶]: Salto brano
Selezione stazione radio preselezionata
[◀◀], [▶▶]: Ricerca brano
Sintonizzazione sulla stazione radio
[◀◀◀◀], [▶▶▶▶]: Salto e ricerca brano
Selezione stazione radio preselezionata

- 6** Seleziona gli effetti sonori (→ 9)
- 7** Preselezione automatica della stazione radio (→ 7)
- 8** Visualizza le informazioni mostrate sul pannello del display
Diminuisce la luminosità del pannello del display
Tenere premuto il pulsante per utilizzare questa funzione.
Per annullare, tenere premuto di nuovo il pulsante.
- 9** Imposta il timer di sospensione (→ 8)
Imposta l'orologio e il timer (→ 8)
- 10** Imposta la funzione di programmazione (→ 6, 8)
- 11** Regola il volume del sistema
- 12 Disattiva l'audio del sistema**
Premere di nuovo il pulsante per annullare.
"MUTE" viene annullato quando si regola il volume o quando si spegne il sistema.
- 13** Seleziona la voce del menu di riproduzione (→ 6)
- 14** Seleziona la voce del menu radio (→ 7)
- 15** [▲, ▼]: Salto album
Regola l'impostazione dell'orologio
[◀, ▶]: Seleziona la voce nel menu
[OK]: Conferma l'impostazione
- 16** **Spegne automaticamente il sistema**
Questa funzione spegne il sistema (ad eccezione della sorgente radio) se non lo si utilizza per circa 30 minuti.
Per annullare, premere di nuovo il pulsante.
- 17** Presa porta musicale (→ 9)
- 18** Presa cuffie (☎) (→ 9)
- 19** Pannello del display
- 20** Porta USB (→ 7)
- 21** Aprire o chiudere l'alloggiamento disco
- 22** Alloggiamento disco
- 23** Sensore del telecomando

Dischi

Riproduzione di dischi

- 1 Premere [**▲**, OPEN/CLOSE] sull'unità principale per aprire l'alloggiamento disco.
Inserire un disco con l'etichetta rivolta verso l'alto.
Premere di nuovo [**▲**, OPEN/CLOSE] per chiudere l'alloggiamento disco.
- 2 Premere [CD], quindi premere [**▶/||**] per avviare la riproduzione.

Arresto della riproduzione	Premere [■] durante la riproduzione.
Pausa riproduzione	Premere [▶/] durante la riproduzione. Premere di nuovo per continuare la riproduzione.
Salto album (MP3)	Premere [▲ , ▼].
Salto brano	Premere [◀◀] o [▶▶] (unità principale: [◀◀/◀◀] o [▶▶/▶▶]).
Ricerca all'interno del brano (CD)	Tenere premuto [◀◀] o [▶▶] (unità principale: [◀◀/◀◀] o [▶▶/▶▶]).

Ripetizione della riproduzione

È possibile ripetere "Riproduzione programmata" o un'altra "Funzione modalità di riproduzione".

- 1 Premere [PLAY MENU] per selezionare "REPEAT".
- 2 Premere [**◀**, ▶] per selezionare "ON REPEAT", quindi premere [OK].
Viene visualizzato "O".
Per annullare, selezionare "OFF REPEAT".

Funzione modalità di riproduzione

- 1 Premere [PLAY MENU] per selezionare "PLAYMODE".
- 2 Premere [**◀**, ▶], quindi premere [OK] per selezionare la modalità desiderata.

OFF PLAYMODE	Riprodurre tutti i brani.
1-TRACK 1TR	Riproduce un brano selezionato del disco. Premere i pulsanti numerici per selezionare il brano.
1-ALBUM 1ALBUM (MP3)	Riproduce un album selezionato del disco. Premere [▲ , ▼] per selezionare l'album.
RANDOM RND	Riproduce un disco in ordine casuale.
1-ALBUM RANDOM 1ALBUM RND (MP3)	Riproduce in ordine casuale tutti i brani di un album selezionato. Premere [▲ , ▼] per selezionare l'album.

Nota:

- Durante la riproduzione casuale, non si può saltare ai brani già riprodotti o premere i pulsanti numerici.
- Questa opzione non funziona con "Riproduzione programmata".
- Quando si apre l'alloggiamento disco, si ritorna all'impostazione predefinita "OFF PLAYMODE".

Visualizzazione delle informazioni disponibili

È possibile visualizzare le informazioni disponibili sul pannello del display.

Premere [DISPLAY].

Nota:

- Caratteri massimi visualizzabili: circa 16
- Questo sistema supporta ID3 tag versione 1.0, 1.1 e 2.3.
- I dati di testo non supportati dal sistema possono apparire in modo differente.

Riproduzione programmata

Questa funzione permette di programmare fino a 24 brani.
(CD)

- 1 Premere [PROGRAM] nella modalità di arresto.
Viene visualizzato "PGM".
- 2 Premere i pulsanti numerici per selezionare il brano desiderato.
Ripetere questo punto per programmare altri brani.
- 3 Premere [**▶/||**] per avviare la riproduzione.

(MP3)

- 1 Premere [PROGRAM] nella modalità di arresto.
- 2 Premere [**▲**, ▼] per selezionare l'album desiderato.
- 3 Premere [**▶▶**], quindi premere i pulsanti numerici per selezionare il brano desiderato.
- 4 Premere [OK].
Ripetere i punti dal 2 al 4 per programmare altri brani.
- 5 Premere [**▶/||**] per avviare la riproduzione.

Cancellare la modalità di programmazione	Premere [PROGRAM] nella modalità di arresto.
Ripetere la programmazione	Premere [PROGRAM], quindi premere [▶/].
Controllare il contenuto della programmazione	Premere [◀◀] o [▶▶] quando viene visualizzato "PGM" nella modalità di arresto. Per controllare durante la programmazione, premere due volte [PROGRAM] dopo che viene visualizzato "PGM", quindi premere [◀◀] o [▶▶].
Cancellare l'ultimo brano	Premere [DEL] nella modalità di arresto.
Cancellare tutti i brani programmati	Premere [■] nella modalità di arresto. Viene visualizzato "CLR ALL". Entro 5 secondi, premere di nuovo [■].

Nota:

La memoria di programmazione si cancella quando si apre l'alloggiamento disco.

Nota sui CD

- Il sistema può eseguire l'accesso ad un massimo di 99 brani.
- Questo sistema è in grado di riprodurre file MP3 e CD-R/RW audio in formato CD-DA che sono stati finalizzati.
- Questo sistema potrebbe non riprodurre alcuni CD-R/RW a causa delle condizioni di registrazione.

Nota sugli MP3

- I file vengono trattati come brani e le cartelle come album.
- Questo sistema può accedere ad un massimo di 999 brani, 255 album (compresa la cartella principale) e 20 sessioni.
- I dischi devono essere conformi al livello 1 o 2 ISO9660 (eccetto per i formati lunghi).
- Per la riproduzione in un certo ordine, fare precedere i nomi delle cartelle e dei file da numeri di 3 cifre nell'ordine di riproduzione desiderato.

Limitazioni alla riproduzione MP3

- Se si sono registrati brani MP3 sullo stesso disco in CD-DA, soltanto il formato registrato nella prima sessione può essere riprodotto.
- Alcuni MP3 potrebbero non essere riprodotti a causa delle condizioni del disco o della registrazione.
- Le registrazioni non saranno riprodotte necessariamente nell'ordine in cui sono state registrate.

Tecnologia di codifica audio MPEG Layer-3 concessa in licenza da Fraunhofer IIS e Thomson.

USB

MP3

È possibile collegare e riprodurre brani MP3 dal dispositivo di memoria di massa USB.

Non usare un cavo di estensione USB. Il sistema potrebbe non riconoscere il dispositivo di memoria di massa USB collegato con un cavo.

- 1 Abbassare il volume e collegare il dispositivo di memoria di massa USB alla porta USB.**
- 2 Premere [USB], quindi premere [▶/II] per avviare la riproduzione.**

Arresto della riproduzione	Premere [■] durante la riproduzione. Viene visualizzato "RESUME". Premere [▶/II] per continuare la riproduzione dall'inizio del brano. O Premere due volte [■] per arrestare completamente la riproduzione.
----------------------------	--

Per altre operazioni, fare riferimento a "Dischi" (⇒ 6).

Dispositivi compatibili

- Dispositivi di memoria di massa USB che supportano il trasferimento Bulk.
- Dispositivi di memoria di massa USB che supportano USB 2.0 ad alta velocità.

Formati supportati

- Le cartelle sono definite come album.
- I file sono definiti come brani.
- I brani devono avere l'estensione ".mp3" o ".MP3".
- CBI (in inglese, Control/Bulk/Interrupt) non supportato.
- Il file system NTFS non è supportato (è supportato solo il file system FAT 12/16/32).
- Alcuni file potrebbero non funzionare a causa delle dimensioni del settore.

Nota:

- Numero massimo di album: 255 album (compresa la cartella principale)
- Numero massimo di brani: 2500 brani
- Numero massimo di brani in un album: 999 brani

Radio

Sintonizzazione manuale

- 1 Premere [RADIO, EXT-IN] (unità principale: [RADIO/EXT-IN]) per selezionare "FM" o "AM".**
- 2 Premere [◀◀] o [▶▶] per selezionare la frequenza della stazione desiderata.**
Per la sintonizzazione automatica, tenere premuto il pulsante finché la frequenza non inizia a cambiare rapidamente.

Per migliorare la qualità dell'audio

Quando si seleziona "FM"

- 1 Premere [RADIO MENU] per selezionare "FM MODE".**
- 2 Premere [◀, ▶] per selezionare "MONO", quindi premere [OK].**
Per annullare, selezionare "STEREO".

- Anche "MONO" viene cancellato quando si cambia la frequenza.
- Spegnerne "MONO" per l'ascolto normale.

Quando si seleziona "AM"

- 1 Premere [RADIO MENU] per selezionare "B.PROOF".**
- 2 Premere [◀, ▶] per selezionare "BP 1" o "BP 2", quindi premere [OK].**

Preselezione di memoria

È possibile preimpostare fino a 30 stazioni FM e 15 stazioni AM.

Preparativi

Premere [RADIO, EXT-IN] (unità principale: [RADIO/EXT-IN]) per selezionare "FM" o "AM".

Preselezione automatica

- 1 Premere [OK] per selezionare la frequenza "LOWEST" (più bassa) o "CURRENT" (corrente).**
- 2 Premere [AUTO PRESET] per cominciare la preselezione.**
Per annullare, premere [■].

Preselezione manuale

- 1 Premere [◀◀] o [▶▶] per sintonizzarsi sulla stazione.
- 2 Premere [PROGRAM].
- 3 Premere i pulsanti numerici per selezionare un numero preselezionato.
Ripetere i punti da 1 a 3 per preselezionare altre stazioni.
La nuova stazione sostituisce la stazione che occupa lo stesso numero preselezionato.

Selezione di una stazione di preselezione

Premere i pulsanti numerici, [◀◀] o [▶▶] (unità principale: [◀◀/◀◀] o [▶▶/▶▶]) per selezionare la stazione preselezionata.

Impostazione di attribuzione AM

(solo con l'unità principale)

Questo sistema è inoltre in grado di ricevere trasmissioni in AM a cui sono stati attribuiti intervalli da 10 kHz.

- 1 Premere [RADIO/EXT-IN] per selezionare "FM" o "AM".

- 2 Tenere premuto [RADIO/EXT-IN].

Dopo qualche secondo, il pannello del display visualizza la frequenza radio minima corrente. Rilasciare il pulsante quando la frequenza minima cambia.

- Per tornare all'impostazione iniziale, ripetere i punti precedenti.
- Una volta modificata l'impostazione, le frequenze preselezionate vengono cancellate.

Trasmissioni RDS

Questo sistema può visualizzare i dati di testo trasmessi dal sistema di dati radio (RDS) disponibile in alcune aree.

- 1 Premere [DISPLAY].

PS (Nome della stazione) → PTY (Tipo di programma) → FREQ (Frequenza)

- Nota:**
RDS potrebbe non essere disponibile se la ricezione è debole.

Orologio e timer

Impostazione dell'orologio

Questo è un orologio con formato a 24 ore.

- 1 Premere [CLOCK/TIMER] per selezionare "CLOCK".
- 2 Entro 10 secondi, premere [▲, ▼] per impostare l'ora.
- 3 Premere [OK].

Premere [CLOCK/TIMER] per mostrare l'ora per alcuni secondi.

Nota:

Ripristinare l'orologio regolarmente per mantenerne la precisione.

Timer di sospensione

Il timer di sospensione spegne il sistema una volta trascorso il tempo impostato.

Premere di nuovo [SLEEP] per selezionare l'impostazione (in minuti).

Per annullare, selezionare "OFF".

30 MIN → 60 MIN → 90 MIN → 120 MIN → OFF

Per mostrare il tempo rimanente

Premere [SLEEP].

Nota:

- Il timer di sospensione può essere utilizzato insieme al timer di riproduzione.
- Il timer di sospensione ha sempre la precedenza. Accertarsi che le impostazioni dei timer non si sovrappongano.

Timer di riproduzione

È possibile impostare il timer in maniera che l'unità si accenda a una data ora per funzionare come sveglia.

Accendere il sistema e regolare l'orologio.

Preparare la sorgente musicale che si desidera ascoltare (disco, radio, USB o porta musicale) e impostare il volume.

- 1 Premere [CLOCK/TIMER] per selezionare "◉PLAY 1", "◉PLAY 2" o "◉PLAY 3".

- 2 Entro 10 secondi, premere [▲, ▼] per impostare l'ora di inizio.

- 3 Premere [OK].

- 4 Ripetere i punti 2 e 3 per impostare l'ora della fine.

Per avviare il timer

- 5 Premere [◉, PLAY] per avviare "◉PLAY 1", "◉PLAY 2" o "◉PLAY 3".

- 6 Premere [⏻] per spegnere il sistema.

Il sistema deve essere spento per permettere al timer di funzionare.

Cambiare le impostazioni	Ripetere i punti dall'1 al 4 e 6 (➡ sopra).
Cambiare la sorgente o il volume	1) Premere due volte [◉, PLAY] per rimuovere l'indicatore del timer sul pannello del display. 2) Cambiare la sorgente o il volume. 3) Eseguire i punti 5 e 6 (➡ sopra).
Controllare le impostazioni	Premere [CLOCK/TIMER] per selezionare "◉PLAY 1", "◉PLAY 2" o "◉PLAY 3".
Cancellare	Premere due volte [◉, PLAY] per rimuovere l'indicatore del timer sul pannello del display.

Nota:

- Il timer si avvia a basso volume e aumenta gradualmente fino al livello preimpostato.
- Il timer si accende ogni giorno all'ora impostata se è attivato.
- Se si spegne e riaccende il sistema mentre il timer è in funzione, il timer non si arresta all'ora della fine.

Effetti sonori

Cambiamento della qualità del suono

- 1 Premere [SOUND] per selezionare un effetto sonoro.
- 2 Entro 3 secondi, premere [◀, ▶] per selezionare l'impostazione desiderata.

BASS	-4 a +4
TREBLE	
SURROUND	"ON SURROUND" o "OFF SURROUND"
INPUT LEVEL (Per sorgente porta musicale)	"NORMAL" o "HIGH"

Solo con l'unità principale

- 1 Premere [BASS/TREBLE] per selezionare "BASS" o "TREBLE".
- 2 Premere [◀◀/◀◀] o [▶▶/▶▶] per regolare il livello.

EQ Preselezionato (Preset EQ)

Premere [PRESET EQ] per selezionare un'impostazione.

HEAVY	Aggiunge punch al rock
SOFT	Per la musica di sottofondo
CLEAR	Rende più chiare le frequenze più alte
VOCAL	Aggiunge brillantezza alla voce
FLAT	Annulla l'effetto sonoro

D.BASS

Questa funzione consente l'ascolto con gli effetti dei suoni bassi più pronunciati.

Premere [D.BASS] per selezionare "ON D.BASS" o "OFF D.BASS".

Apparecchi esterni

I componenti e i cavi sono venduti separatamente.

Uso della porta musicale

È possibile riprodurre musica da un apparecchio audio portatile.

Preparativi

Spegnerne l'equalizzatore (se presente) dell'apparecchio audio portatile per evitare la distorsione del suono. Abbassare il volume del sistema e dell'apparecchio audio portatile prima di collegare e scollegare l'apparecchio audio portatile.

- 1 Collegare l'apparecchio audio portatile.
Tipo di spina: Ø 3,5 mm stereo (non fornita)
- 2 Premere [RADIO, EXT-IN] (unità principale: [RADIO/EXT-IN]) per selezionare "MUSIC PORT".
- 3 Riproduzione dall'apparecchio audio.

Per regolare il livello di ingresso audio

(⇒ "Cambiamento della qualità del suono").

Selezionare "NORMAL" (normale) se il suono risulta distorto in caso di livello di ingresso "HIGH" (alto).

Collegamento alle cuffie

Collegare le cuffie alla presa cuffie.

Tipo di spina: Ø 3,5 mm stereo (non fornita)

- Per prevenire danni all'udito, evitare l'ascolto per periodi prolungati.
- Una pressione sonora eccessiva negli auricolari e nelle cuffie potrebbe causare perdite dell'udito.
- L'ascolto a pieno volume per lunghi periodi può danneggiare l'udito dell'utente. Assicurarsi di usare le cuffie o gli auricolari in dotazione o consigliati.

Codice del telecomando

Se un altro apparecchio Panasonic risponde al telecomando di questo sistema, cambiare il codice del telecomando di questo sistema.

Preparativi

Premere [RADIO, EXT-IN] (unità principale: [RADIO/EXT-IN]) per selezionare "MUSIC PORT".

Per impostare il codice su "REMOTE 2"

- 1 Tenere premuto [RADIO/EXT-IN] sull'unità principale e [2] sul telecomando finché non viene visualizzato "REMOTE 2".

- 2 Tenere premuti [OK] e [2] per un minimo di 4 secondi.

Per impostare il codice su "REMOTE 1"

- 1 Tenere premuto [RADIO/EXT-IN] sull'unità principale e [1] sul telecomando finché non viene visualizzato "REMOTE 1".

- 2 Tenere premuti [OK] e [1] per un minimo di 4 secondi.

Guida per la risoluzione dei problemi

Prima di chiamare il tecnico per la riparazione, procedere con la seguente verifica. In caso di dubbi su alcuni punti da controllare o se i rimedi indicati non risolvono il problema, rivolgersi al rivenditore per ulteriori istruzioni.

Problemi comuni

Non è possibile effettuare alcuna operazione con il telecomando.

- Verificare che la batteria sia installata correttamente.

Suono distorto o nessun suono.

- Aumentare il volume.
- Spegnerne il sistema, individuare e correggere la causa, quindi accendere nuovamente il sistema. Tale situazione può derivare dal sovraccarico dei diffusori a causa di eccessivo volume o potenza e dall'uso del sistema in un ambiente molto caldo.

Si sente un ronzio durante la riproduzione.

- Cavo di alimentazione CA o lampada a fluorescenza vicini ai cavi. Tenere gli altri apparecchi e cavi lontano dai cavi di questo sistema.

Dischi

Display visualizzato non correttamente.

La riproduzione non si avvia.

- Il disco non è stato inserito correttamente. Inserirlo correttamente.
- Il disco è sporco. Pulire il disco.
- Sostituire il disco se è graffiato, ondulato o non conforme agli standard.
- Vi è condensa. Far asciugare il sistema per 1/2 ore.

Radio

Si sentono dei rumori tipo battiti.

- Spegnerne il televisore o allontanarlo dal sistema.
- Impostare su "BP 1" o "BP 2" in modalità di sintonizzazione AM.

Si sente un ronzio durante le trasmissioni AM.

- Allontanare l'antenna dagli altri cavi.

USB

Impossibile leggere il dispositivo di memoria di massa USB o i contenuti.

- Il formato del dispositivo di memoria di massa USB o i suoi contenuti non sono compatibili con il sistema.
- I dispositivi di memoria di massa USB con capacità di archiviazione di oltre 32 GB potrebbero non funzionare in alcune condizioni.

Il dispositivo di memoria di massa USB funziona lentamente.

- La lettura del dispositivo di memoria di massa USB di grandi dimensioni o dotato di una capacità di archiviazione elevata richiede più tempo.

Il tempo trascorso visualizzato è differente dal tempo di riproduzione effettivo.

- Trasferire i dati ad un altro dispositivo di memoria di massa USB o effettuare il backup dei dati e riformattare il dispositivo di memoria di massa USB.

Display dell'unità principale

"NO PLAY"

- Verificare il contenuto. È possibile riprodurre solo il formato supportato.
- Se sono presenti più di 255 album o cartelle (audio e non audio), alcuni dei file MP3 di questi album possono non essere letti e riprodotti. Trasferire questi album musicali su un altro dispositivo di memoria di massa USB. In alternativa, riformattare il dispositivo di memoria di massa USB e salvare questi album musicali prima di salvare le altre cartelle senza contenuti audio.

"F61" o "F76"

- C'è un problema di alimentazione.

"ERROR"

- È stata effettuata un'operazione errata. Leggere le istruzioni e riprovare.

"NOT MP3/ERROR"

- Formato MP3 non supportato. Il sistema salterà quel brano e riprodurrà quello successivo.

"VBR--"

- Il sistema non può visualizzare il tempo di lettura restante per i brani a velocità bit variabile (VBR).

"NODEVICE"

- Il dispositivo di memoria di massa USB non è collegato. Verificare il collegamento.

"NO DISC"

- Non si è inserito un disco oppure si è inserito un disco non riproducibile dal sistema (➔ 6).

"--:--"

- Il cavo di alimentazione CA è stato collegato per la prima volta o recentemente si è verificata una interruzione di corrente. Impostare l'orologio.

"ADJUST CLOCK"

- L'orologio non è impostato. Regolare l'orologio di conseguenza.

"ADJUST TIMER"

- Il timer di riproduzione non è impostato. Regolare il timer di riproduzione di conseguenza.

"PGM FULL"

- Il numero dei brani programmati è superiore a 24.

Ripristino della memoria (Inizializzazione)

Se si verifica quanto segue, riferirsi alle istruzioni di seguito riportate per ripristinare la memoria:

- Non c'è risposta alla pressione dei pulsanti.
- Si desidera cancellare e ripristinare il contenuto della memoria.

Per ripristinare la memoria

- 1 Staccare il cavo di alimentazione CA. (Attendere 3 minuti prima di continuare con il punto 2.)**
- 2 Tenendo premuto [⏻/⏪] sull'unità principale, collegare di nuovo il cavo di alimentazione CA. "-----" appare sul pannello del display.**
- 3 Rilasciare [⏻/⏪].**
Tutte le regolazioni tornano a quelle predefinite di fabbrica.
È necessario reimpostare il contenuto della memoria.

Manutenzione

Per pulire il sistema, strofinarlo con un panno morbido e asciutto.

- Per pulire il sistema non si devono mai usare alcol, diluenti per vernici o benzina.
- Prima di usare un panno trattato chimicamente, leggere attentamente le istruzioni che lo accompagnano.

Dati tecnici

Sezione amplificatore

Modalità stereo con potenza di uscita RMS

Canale anteriore (con entrambi i canali pilotati)
10 W per canale (6 Ω),
1 kHz, distorsione armonica totale 10%
Potenza modalità stereo RMS totale 20 W

Sezione sintonizzatore FM/AM, terminali

Preselezione stazioni 30 stazioni FM
15 stazioni AM

Modulazione di frequenza (FM)

Gamma di frequenza
Da 87,50 MHz a 108,00 MHz (intervalli di 50 kHz)
Terminali antenna 75 Ω (sbilanciati)

Modulazione d'ampiezza (AM)

Gamma di frequenza
Da 522 kHz a 1629 kHz (intervalli di 9 kHz)
Da 520 kHz a 1630 kHz (intervalli di 10 kHz)

Presa cuffie

Terminale Presa da 3,5 mm, stereo

Porta musicale (superiore)

Terminale Presa da 3,5 mm, stereo

Sezione disco

Dischi utilizzabili (da 8 cm o 12 cm)

CD, CD-R/RW (CD-DA, disco formattato MP3*)

* MPEG-1 Layer 3, MPEG-2 Layer 3

Scelta

Lunghezza onda 790 nm (CD)
Potenza laser CLASS 1 (CD)

Uscita audio (Disco)

Numero di canali 2 canali (FL, FR)
FL = Canale anteriore sinistro
FR = Canale anteriore destro

Sezione USB

Porta USB

USB standard USB 2.0 a velocità massima
Supporto formato file multimediale MP3 (*.mp3)
File system del dispositivo USB
FAT 12, FAT 16, FAT 32
Alimentazione porta USB 500 mA (max)

Sezione diffusori

Tipo Sistema di 1 diffusore a 1 via (bass reflex)

Diffusore(i)

Gamma completa 10 cm tipo a cono
Impedenza 6 Ω

Pressione suono uscita

83 dB/W (1 m)

Gamma di frequenza

Da 61 Hz a 17 kHz (-16 dB)
Da 95 Hz a 15 kHz (-10 dB)

Dimensioni (L x A x P)

139 mm x 224 mm x 138 mm

Peso

1,3 kg

Dati generali

Alimentazione

CA da 220 a 240 V, 50 Hz

Consumo di corrente

12 W

Dimensioni (L x A x P)

153 mm x 224 mm x 232 mm

Peso

1,7 kg

Intervallo di temperatura durante il funzionamento

Da 0°C a +40°C

Intervallo di umidità durante il funzionamento

Da 35% all'80% di umidità relativa (senza condensa)

**Consumo di corrente nella modalità di attesa
0,2 W (circa)**

Nota:

- 1) I dati tecnici sono soggetti a modifiche senza preavviso. Il peso e le dimensioni indicati sono approssimativi.
- 2) La distorsione armonica totale viene misurata con un analizzatore digitale di spettro.

Effectuez les procédures avec la télécommande. Vous pouvez également utiliser les touches sur l'unité principale, si ce sont les mêmes.

Ces instructions de fonctionnement s'appliquent au système suivant.

Chaîne	SC-PM200
Appareil principal	SA-PM200
Enceintes	SB-PM200

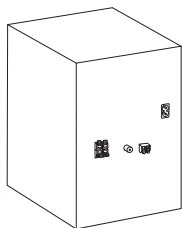

À l'arrière de l'appareil



À l'intérieur de l'appareil

CAUTION	- LASER RADIATION WHEN OPEN. DO NOT STARE INTO BEAM. FDA 21 CFR 101.015
CAUTION	- CLASS 1M VISIBLE AND INVISIBLE LASER RADIATION WHEN OPEN. DO NOT VIEW DIRECTLY WITH OPTICAL INSTRUMENTS. RECORDS-1 +A21 Class 1M
WARNING	- KLASS 1M SYNLIG OCH OSYNLIG LASERSTRÅLNING NÄR DENNA DEL ÄR ÖPPNAD. SETRÄTTA EJ STRÅLEN DIREKT GENOM OPTIK INSTRUMENT.
FORSIGTIG	- SYNLIG OG OSYNLIG LASERSTRÅLING KLASS 1M, NÄR LÅGET ER ÅBNET. UNDR Å SE IRESE PÅ MED OPTISKE INSTRUMENTER.
VARO!	- HUHTISETTA OLET ALTIIVIA LUOKAN 1M NÄKYMÄTÄ LASERSTRÄLÄÄ. ÄLÄ KATSO OPTISELLA LAITTEILLA SUORAN SÄTEENEN.
VORSICHT	- SICHTBARE UND UNSICHTBARE LASERSTRAHLUNG KLASSE 1M, WENN ABDECKUNG GEÖFFNET. NICHT DIREKT MIT OPTISCHEN INSTRUMENTEN BETRACHTEN.
ATTENTION	- RAYONNEMENT LASER VISIBLE ET INVISIBLE. CLASSE 1M. NE PAS OUVRIRE. NE PAS REGARDER DIRECTEMENT À L'AIDE D'INSTRUMENTS D'OPTIQUE.
PRECAUCIÓN	- RADIAÇÃO LASER VISIBLE E INVISIBLE DE CLASSE 1M. NÃO ESTAR ABERTO. NÃO VEA DIRETAMENTE COM INSTRUMENTOS ÓPTICOS.

RQLXS0106

Avis aux utilisateurs concernant la collecte et l'élimination des piles et des appareils électriques et électroniques usagés



Apposé sur le produit lui-même, sur son emballage, ou figurant dans la documentation qui l'accompagne, ce pictogramme indique que les piles et appareils électriques et électroniques usagés doivent être séparés des ordures ménagères.

Afin de permettre le traitement, la valorisation et le recyclage adéquats des piles et des appareils usagés, veuillez les porter à l'un des points de collecte prévus, conformément à la législation nationale en vigueur ainsi qu'aux directives 2002/96/CE et 2006/66/CE.

En éliminant piles et appareils usagés conformément à la réglementation en vigueur, vous contribuez à prévenir le gaspillage de ressources précieuses ainsi qu'à protéger la santé humaine et l'environnement contre les effets potentiellement nocifs d'une manipulation inappropriée des déchets. Pour de plus amples renseignements sur la collecte et le recyclage des piles et appareils usagés, veuillez vous renseigner auprès de votre mairie, du service municipal d'enlèvement des déchets ou du point de vente où vous avez acheté les articles concernés.

Le non-respect de la réglementation relative à l'élimination des déchets est passible d'une peine d'amende.



Pour les utilisateurs professionnels au sein de l'Union européenne

Si vous souhaitez vous défaire de pièces d'équipement électrique ou électronique, veuillez vous renseigner directement auprès de votre détaillant ou de votre fournisseur.

[Information relative à l'élimination des déchets dans les pays extérieurs à l'Union européenne]

Ce pictogramme n'est valide qu'à l'intérieur de l'Union européenne. Pour connaître la procédure applicable dans les pays hors Union Européenne, veuillez vous renseigner auprès des autorités locales compétentes ou de votre distributeur.

Note relative au pictogramme à apposer sur les piles (voir les 2 exemples ci-contre)

Le pictogramme représentant une poubelle sur roues barrée d'une croix est conforme à la réglementation. Si ce pictogramme est combiné avec un symbole chimique, il remplit également les exigences posées par la Directive relative au produit chimique concerné.



Cd

ATTENTION !

CET APPAREIL UTILISE UN LASER.
L'UTILISATION DE COMMANDES OU DE RÉGLAGES OU L'EXÉCUTION DE PROCÉDURES AUTRES QUE CELLES SPÉCIFIÉES ICI PEUVENT PROVOQUER UNE EXPOSITION À DES RADIATIONS DANGEREUSES.
NE PAS OUVRIR LES COUVERCLES NI ESSAYER DE RÉPARER SOI-MÊME. CONFIER TOUT TRAVAIL D'ENTRETIEN À UN PERSONNEL QUALIFIÉ.

AVERTISSEMENT :

POUR RÉDUIRE LES RISQUES D'INCENDIE, D'ÉLECTROCUTION OU DE DOMMAGES AU PRODUIT,

- N'EXPOSEZ PAS CET APPAREIL À LA PLUIE, À L'HUMIDITÉ, À UNE CHUTE DE GOUTTES OU À DES ÉCLABOUSSURES ET NE PLACEZ AUCUN RÉCIPENT CONTENANT UN LIQUIDE TEL QU'UN VASE AU-DESSUS.
- N'UTILISEZ QUE LES ACCESSOIRES RECOMMANDÉS.
- NE RETIREZ PAS LE COUVERCLE (OU L'ARRIÈRE) : IL N'Y A AUCUNE PIÈCE RÉPARABLE PAR L'UTILISATEUR À L'INTÉRIEUR. CONFIEZ TOUTE INTERVENTION À UN PERSONNEL DE DÉPANNAGE QUALIFIÉ.

ATTENTION !

- NE PAS INSTALLER NI PLACER L'APPAREIL DANS UNE BIBLIOTHÈQUE, UN PLACARD RENFERMÉ NI AUCUN AUTRE ESPACE RÉDUIT DE FAÇON À ASSURER UNE BONNE VENTILATION. VÉRIFIER QU'AUCCUN RIDEAU NI AUCUN AUTRE MATÉRIAU NE BLOQUE LA VENTILATION DE FAÇON À ÉVITER TOUT RISQUE DE CHOC ÉLECTRIQUE OU DE FEU DÙ À UNE SURCHAUFFE.
- NE BOUCHEZ PAS LES OUVERTURES D'AÉRATION DE L'APPAREIL AVEC DES JOURNAUX, NAPPES, RIDEAUX OU OBJETS SIMILAIRES.
- NE PLACEZ PAS DE SOURCES DE FLAMMES VIVES TELLES QUE BOUGIES ALLUMÉES SUR L'APPAREIL.
- JETEZ LES PILES D'UNE MANIÈRE COMPATIBLE AVEC L'ENVIRONNEMENT.

Veillez à ce que la prise de courant se trouve près de l'équipement et soit facilement accessible. Vous devez pouvoir débrancher et rebrancher facilement la fiche du cordon d'alimentation secteur. Pour isoler complètement cet appareil du secteur, débranchez le cordon d'alimentation secteur de la prise de courant.

Ce produit peut être perturbé par les ondes des téléphones mobiles pendant l'utilisation. Si vous constatez une telle interférence, éloignez le téléphone mobile du produit.

CET APPAREIL EST DESTINÉ AUX CLIMATS TEMPÉRÉS.

Table des matières

Précautions de sécurité	3
Accessoires fournis	3
Préparation de la télécommande	4
Emplacement des enceintes	4
Raccordements	4
Présentation des commandes	5
Disques	6
USB	7
Radio	7
Horloge et minuteriers	8
Effets sonores	9
Appareils externes	9
Code de la télécommande	9
Guide de dépannage	10
Entretien	11
Spécifications	11

Précautions de sécurité

Placement

Placer le système sur une surface plane, à l'écart de la lumière du jour, de températures élevées et de vibrations excessives. Ces conditions peuvent endommager le boîtier et les autres composants et diminuer la durée de vie du système.

Le placer à au moins 15 cm des murs pour empêcher la distorsion et les effets acoustiques indésirables.

Ne pas placer d'objets lourds sur le système.

Tension

Ne pas utiliser de sources d'alimentation à haute tension qui risquent de surcharger le système et provoquer un incendie.

Ne pas utiliser de source d'alimentation CC. Vérifier soigneusement la source lors de l'installation de ce système sur un navire ou tout endroit où le courant continu est utilisé.

Protection du cordon d'alimentation secteur

S'assurer que le cordon est correctement branché et qu'il n'est pas endommagé. Un mauvais raccord et un cordon endommagé peuvent provoquer un incendie et des décharges électriques. Ne pas tirer, plier ou placer des objets lourds sur le cordon.

Saisir fermement la fiche pour débrancher le cordon. Tirer le cordon peut provoquer des décharges électriques.

Ne pas manipuler la fiche avec les mains mouillées sous risque de subir des décharges électriques.

Corps étranger

Ne pas laisser d'objets métalliques tomber dans le système. Cela peut provoquer des décharges électriques ou un mauvais fonctionnement.

Ne pas laisser de liquides pénétrer dans le système sous risque de provoquer des décharges électriques ou un mauvais fonctionnement. Dans ces cas-là, débrancher immédiatement le système de sa source d'alimentation et contacter le revendeur.

Ne pas vaporiser d'insecticides sur ou dans le système qui contient des gaz inflammables susceptibles de provoquer un incendie.

Réparation

Ne pas tenter de réparer ce système soi-même. Si le son est interrompu, si les voyants ne s'allument pas, si de la fumée apparaît ou si tout autre problème qui n'est pas couvert par ces instructions se produit, débrancher le cordon d'alimentation et contacter le revendeur ou un centre de réparation agréé. Des décharges électriques ou l'endommagement du système peuvent se produire si le système est réparé, démonté ou remonté par des personnes qui ne sont pas qualifiées.

Augmenter sa durée de vie en débranchant le système de sa source d'alimentation s'il ne doit pas être utilisé pendant une longue période.

Accessoires fournis

Vérifier que tous les accessoires fournis sont présents.

1 x Cordon d'alimentation secteur	1 x Antenne FM intérieure
1 x Antenne-cadre AM	1 x Télécommande (N2QAYB000639)

Préparation de la télécommande

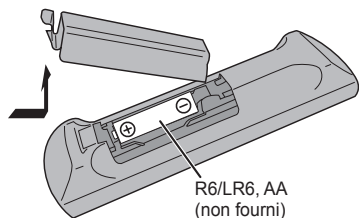

Utiliser des piles alcalines ou au manganèse.

Installez la pile de sorte que les pôles (+ et -) soient alignés avec ceux de la télécommande.

Pointez la télécommande vers le capteur de la télécommande (➔ 5), loin des obstacles, à une portée maximale de 7 m juste en face de l'unité principale.

ATTENTION !

- Ne pas démonter ou court-circuiter les piles.
- Ne pas charger la pile alcaline ou au manganèse.
- Ne pas utiliser de piles dont l'enveloppe a été retirée.
- Ne pas chauffer ni exposer à une flamme.
- Ne pas laisser la/le(s) pile(s) dans un véhicule exposé à la lumière directe du soleil, portes et vitres fermées pendant une longue période.
- Toute erreur de manipulation des piles peut entraîner une fuite d'électrolytes susceptible de provoquer un incendie.
- Retirez la pile si vous n'utilisez pas la télécommande pendant une longue période de temps. Ranger dans un endroit frais et sombre.

ATTENTION !

Une pile de remplacement inappropriée peut exploser. Ne remplacer que par une pile identique ou d'un type recommandé par le fabricant. L'élimination des piles usées doit être faite conformément aux instructions du fabricant.

Emplacement des enceintes



Les enceintes droite et gauche sont les mêmes.

Vous ne pouvez pas retirer le filet des enceintes.

N'utiliser que les enceintes fournies.

La combinaison de l'unité principale et les enceintes donnent le meilleur son.

Vous pouvez endommager le système et diminuer la qualité du son si vous utilisez d'autres enceintes.

Remarque :

- Gardez vos enceintes à plus de 10 mm de l'unité principale pour la ventilation.
- Placez les enceintes sur une surface plane en toute sécurité.
- Ces enceintes n'ont pas de blindage magnétique. Ne les mettez pas près de téléviseurs, d'ordinateurs ou autres appareils facilement influencés par le magnétisme.
- Lorsque vous jouez à des niveaux élevés pendant une longue période, elles peuvent causer des dommages au système et diminuer la durée de vie du système.
- Diminuer le volume dans ces conditions pour éviter tout dommage :
 - Lorsque le son est déformé à la lecture.
 - Lorsque vous ajustez la qualité sonore.

ATTENTION !

- Utiliser les enceintes seulement avec la chaîne recommandée. Sinon, l'amplificateur et les enceintes peuvent subir des dommages, et il y aura risque d'incendie. En cas de dommages ou de changement brusque des performances, s'adresser à un technicien de réparations qualifié.
- Suivre les procédures figurant dans ces instructions lorsque vous montez les enceintes.

Raccordements

Économie d'énergie

L'appareil consomme environ 0,2 W quand il est en mode veille. Débrancher l'alimentation si vous n'utilisez pas l'appareil.

Certains réglages seront perdus après avoir débranché l'appareil. Vous devez les régler de nouveau.

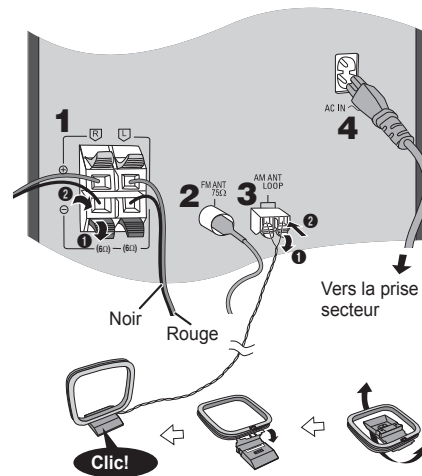

1 Raccorder les enceintes.



Veillez à ne pas croiser (court-circuiter) ou inverser la polarité des câbles d'enceinte afin de ne pas endommager les enceintes.

2 Raccorder l'antenne FM d'intérieur.

Placer l'antenne là où la réception est maximale.

3 Raccorder l'antenne-cadre AM.

4 Raccorder le cordon d'alimentation secteur.

Utiliser le cordon d'alimentation secteur fourni avec ce système.

Ne pas utiliser le cordon d'alimentation secteur d'un autre appareil.

Présentation des commandes

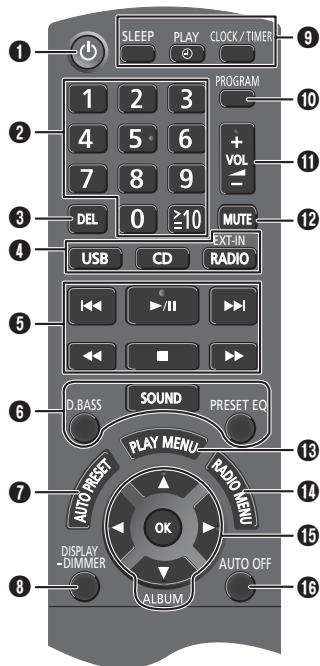

- 1 **Interrupteur d'attente/marche** [⏻], [⏿] (→ 8, 11)
Appuyer sur cet interrupteur pour commuter l'appareil du mode d'attente au mode de marche et vice versa. En mode d'attente, l'appareil continue de consommer une petite quantité de courant.
- 2 **Touches numériques [1 à 9, 0, ≥10]**
Pour sélectionner un numéro à 2 chiffres
Exemple : 16 : [≥10] → [1] → [6]
- 3 Supprimer une page programmée (→ 6)

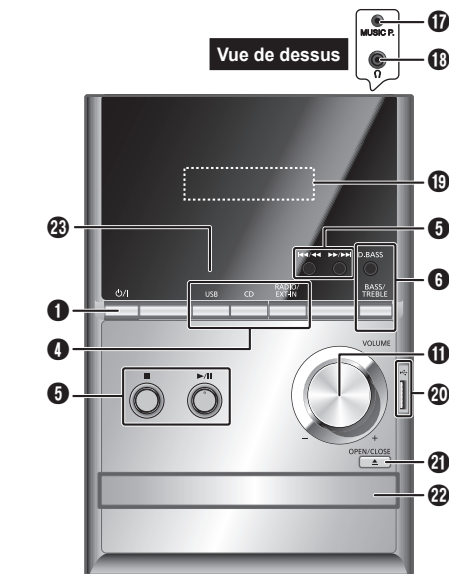

- 4 **Sélectionner la source**
[USB] : Sélectionner USB (→ 7)
[CD] : Sélectionner le disque (→ 6)
[RADIO, EXT-IN] / [RADIO/EXT-IN] : Sélectionner radio, USB ou port musical (→ 7, 9)
- 5 **Opérations de base**
[▶/||] : Lecture ou arrêt de l'opération
[■] : Arrêter la lecture
[◀◀], [▶▶] : Sauter des pages
Sélectionner la station de radio préprogrammée
[◀◀], [▶▶] : Rechercher des pages
Accorder la station de radio
[◀◀◀◀], [▶▶▶▶] : Sauter et rechercher des pages
Sélectionner la station de radio préprogrammée

- 6 Sélectionner des effets sonores (→ 9)
- 7 Prérégler automatiquement la station radio (→ 7)
- 8 Visionner les informations figurant sur l'écran
Diminuer la luminosité de l'écran
Appuyer et maintenir enfoncée la touche pour activer la fonction.
Appuyer et maintenir la touche enfoncée pour annuler.
- 9 Régler la minuterie de mise en veille (→ 8)
Régler l'horloge et la minuterie (→ 8)
- 10 Régler la fonction de programme (→ 6, 8)
- 11 Ajuster le volume de l'appareil
- 12 **Coupez le son de l'appareil**
Appuyer à nouveau sur cette touche pour annuler.
« MUTE » est également annulé lorsque vous ajustez le volume ou lorsque vous éteignez l'appareil.
- 13 Sélectionner l'élément de menu de lecture (→ 6)
- 14 Sélectionner l'élément de menu radio (→ 7)
- 15 [▲, ▼] : Sauter un album
Ajuster le réglage de l'horloge
[◀, ▶] : Sélectionner l'élément dans le menu
[OK] : Confirmer le réglage
- 16 **Éteint automatiquement l'appareil**
Cette fonction éteint l'appareil (à l'exception de la source radio) si vous ne l'utilisez pas pendant environ 30 minutes.
Pour annuler, ré-appuyez sur la touche.
- 17 Prise du port musical (→ 9)
- 18 Prise pour casque (☎) (→ 9)
- 19 Afficheur
- 20 Port USB (🔌) (→ 7)
- 21 Ouvrir ou fermer le tiroir du disque
- 22 Tiroir de disque
- 23 Capteur de la télécommande

Disques

Lecture de disques

- Appuyer sur [▲, OPEN/CLOSE] sur l'appareil principal pour ouvrir le tiroir du disque.
Mettez-y un disque avec l'étiquette faisant face vers le haut.
Appuyez sur [▲, OPEN/CLOSE] pour refermer le tiroir du disque.
- Appuyer sur [CD], puis sur [▶/||] pour lancer la lecture.

Arrêter la lecture	Appuyer sur [■] pendant la lecture.
Suspendre la lecture	Appuyer sur [▶/] pendant la lecture. Réappuyer pour continuer la lecture.
Sauter un album (MP3)	Appuyer sur [▲, ▼].
Sauter une page	Appuyer sur [◀◀] ou [▶▶] (appareil principal : [◀◀/▶▶] ou [▶▶/▶▶]).
Parcourir la page (CD)	Maintenir la touche [◀◀] ou [▶▶] (appareil principal : [◀◀/▶▶] ou [▶▶/▶▶]).

Lecture répétée

Il est possible de répéter « Lecture de programme » ou autres « Fonction de mode lecture » sélectionnées.

- Appuyer sur [PLAY MENU] pour sélectionner « REPEAT ».
- Appuyer sur [◀, ▶] pour sélectionner « ON REPEAT » puis appuyer sur [OK].
« C » est affiché.
Pour annuler, sélectionnez « OFF REPEAT ».

Fonction de mode lecture

- Appuyer sur [PLAY MENU] pour sélectionner « PLAYMODE ».
- Appuyer sur [◀, ▶] puis sur [OK] pour sélectionner le mode désiré.

OFF PLAYMODE	Lire toutes les pages.
1-TRACK ITR	Lire une page sélectionnée sur le disque. Appuyer sur les touches numériques pour sélectionner la page.
1-ALBUM 1ALBUM (MP3)	Lire un album sélectionné sur le disque. Appuyer sur [▲, ▼] pour sélectionner l'album.
RANDOM RND	Lire un disque de façon aléatoire.
1-ALBUM RANDOM 1ALBUM RND (MP3)	Lire toutes les plages d'un album sélectionné de manière aléatoire. Appuyer sur [▲, ▼] pour sélectionner l'album.

Remarque :

- Pendant la lecture aléatoire il n'est pas possible de sauter aux plages déjà lues ou appuyer sur les touches numériques.
- Cette fonction ne fonctionne pas avec « Lecture de programme ».
- Le réglage revient à défaut « OFF PLAYMODE » lorsque vous ouvrez le tiroir de disque.

Affichage des informations disponibles

Vous pouvez consulter les informations disponibles sur l'écran.

Appuyer sur [DISPLAY].

Remarque :

- Nombre maximal de caractères affichables : environ 16
- Ce système peut afficher les balises ID3 versions 1.0, 1.1 et 2.3.
- Les données de texte que l'appareil ne prend pas en charge peuvent s'afficher différemment.

Lecture de programme

Cette fonction permet de programmer un maximum de 24 pages.

(CD)

- Appuyer sur [PROGRAM] en mode d'arrêt.
« PGM » est affiché.
- Appuyer sur les touches numériques pour sélectionner la plage désirée.
Répéter cette étape pour programmer d'autres pages.
- Appuyer sur [▶/||] pour lancer la lecture.

(MP3)

- Appuyer sur [PROGRAM] en mode d'arrêt.
- Appuyer sur [▲, ▼] pour sélectionner l'album souhaité.
- Appuyer sur [▶▶], puis sur les touches numériques pour sélectionner la plage souhaitée.
- Appuyer sur [OK].
Effectuer les étapes 2 à 4 pour programmer d'autres pages.
- Appuyer sur [▶/||] pour lancer la lecture.

Annuler le mode de lecture programmée	Appuyer sur [PROGRAM] en mode d'arrêt.
Relancer la lecture programmée	Appuyer sur [PROGRAM], puis sur [▶/].
Vérifier le contenu de la programmation	Appuyer sur [◀◀] ou [▶▶] lorsque « PGM » s'affiche en mode d'arrêt. Pour vérifier en cours de programmation, appuyer sur [PROGRAM] deux fois après l'affichage de « PGM » puis appuyer sur [◀◀] ou [▶▶].
Effacer la dernière page	Appuyer sur [DEL] en mode d'arrêt.
Effacer toutes les pages programmées	Appuyer sur [■] en mode d'arrêt. « CLR ALL » est affiché. Dans les 5 secondes qui suivent, appuyer de nouveau sur [■].

Remarque :

La programmation mémorisée est effacée à l'ouverture du tiroir de disque.

Remarque sur les CD

- Ce système peut accéder à un maximum de 99 pages.
- Ce système peut lire les CD-R/RW de format audio MP3 et CD-DA finalisés.
- Ce système peut ne pas lire certains CD-R/RW en raison de l'état de l'enregistrement.

Remarque sur les MP3

- Les fichiers sont traités comme des pages et les dossiers comme des albums.
- Ce système peut accéder à un maximum de 999 pages, 255 albums (y compris le dossier racine) et 20 sessions.
- Les disques doivent être conformes à la norme ISO9660, niveau 1 ou 2 (sauf pour les formats étendus).
- Pour effectuer la lecture dans un ordre donné, faire précéder les noms de fichier et dossier de numéros à 3 chiffres dans l'ordre de votre choix.

Limites de la lecture de fichiers MP3

- Si vous avez enregistré des fichiers MP3 sur le même disque que des CD-DA, seul le format enregistré dans la première session peut être lu.
- Certains fichiers MP3 peuvent ne pas être lus en raison de l'état du disque ou de l'enregistrement.
- Les enregistrements ne seront pas forcément lus dans l'ordre dans lequel vous les avez enregistrés.

Technologie MPEG avec ses 3 couches de codage audio sous licence de Fraunhofer IIS et de Thomson.

USB

MP3

Vous pouvez vous connecter et lire des pages MP3 depuis votre périphérique de mémoire de masse USB.

Ne pas utiliser un câble d'extension USB. L'appareil ne reconnaît pas le périphérique de mémoire de masse USB connecté par un câble.

- 1 Réduire le volume et raccorder le périphérique de mémoire de masse USB au port USB.**
- 2 Appuyer sur [USB], puis sur [▶/III] pour lancer la lecture.**

Arrêter la lecture	Appuyer sur [■] pendant la lecture. « RESUME » est affiché. Appuyer sur [▶/III] pour continuer la lecture à partir du début de la page. OU Appuyez sur [■] deux fois pour arrêter la lecture complètement.
--------------------	---

Pour les autres opérations, reportez-vous à « Disques » (→ 6).

Appareils compatibles

- Les périphériques de mémoire de masse USB ne prennent en charge que le transfert en masse.
- Les périphériques de mémoire de masse USB prennent en charge la pleine vitesse USB 2.0.

Formats pris en charge

- Les répertoires sont définis en tant qu'albums.
- Les fichiers sont définis en tant que pages.
- Les pages doivent contenir l'extension « .mp3 » ou « .MP3 ».
- CBI (en anglais, Control/Bulk/Interrupt) n'est pas pris en charge.
- Le système de fichiers NTFS n'est pas pris en charge (seulement le système de fichiers FAT 12/16/32 est pris en charge).
- Certains fichiers peuvent ne pas fonctionner en raison de la taille du secteur.

Remarque :

- Nombre max d'albums : 255 albums (y compris le dossier racine)
- Nombre max de pages : 2500 pages
- Nombre max de pages dans un album : 999 pages

Radio

Réglage manuel

- 1 Appuyer sur [RADIO, EXT-IN] (appareil principal : [RADIO/EXT-IN]) pour sélectionner « FM » ou « AM ».**
- 2 Appuyer sur [◀◀] ou [▶▶] pour sélectionner la fréquence de la station recherchée.**
Pour régler automatiquement, appuyez et maintenez enfoncée la touche jusqu'à ce que la fréquence commence à changer rapidement.

Pour améliorer la qualité sonore

Lorsque « FM » est sélectionné

- 1 Appuyer sur [RADIO MENU] pour sélectionner « FM MODE ».**
- 2 Appuyer sur [◀, ▶] pour sélectionner « MONO » puis appuyer sur [OK].**
Pour annuler, sélectionnez « STEREO ».

- « MONO » est également annulé lorsque vous modifiez la fréquence.
- Désactivez la fonction « MONO » pour une écoute normale.

Lorsque « AM » est sélectionné

- 1 Appuyer sur [RADIO MENU] pour sélectionner « B.PROOF ».**
- 2 Appuyer sur [◀, ▶] pour sélectionner « BP 1 » ou « BP 2 » puis appuyer sur [OK].**

Préréglage de la mémoire

Il est possible de préréglager 30 stations FM et 15 stations AM.

Préparation

Appuyer sur [RADIO, EXT-IN] (appareil principal : [RADIO/EXT-IN]) pour sélectionner « FM » ou « AM ».

Préréglage automatique

- 1 Appuyer sur [OK] pour sélectionner la fréquence « LOWEST » (la plus basse) ou « CURRENT » (en cours).**
- 2 Appuyer sur [AUTO PRESET] pour lancer la mémorisation.**
Pour annuler, appuyer sur [■].

Préréglage manuel

- Appuyer sur [◀◀] ou [▶▶] pour accorder la station souhaitée.
- Appuyer sur [PROGRAM].
- Appuyer sur les touches numériques pour sélectionner un canal.
Effectuer les étapes 1 à 3 à nouveau afin de préréglager plus de stations.
La nouvelle station remplace toute station qui occupe le même numéro préréglé.

Sélection d'une station mémorisée

Appuyer sur les touches numériques, [◀◀] ou [▶▶] (appareil principal : [◀◀◀◀] ou [▶▶▶▶]) pour sélectionner la station préréglée.

Réglage de la répartition AM

(sur l'appareil principal uniquement)

Ce système peut également recevoir des émissions AM réparties en séquences de 10 kHz.

- Appuyer sur [RADIO/EXT-IN] pour sélectionner « FM » ou « AM ».
- Maintenir la touche [RADIO/EXT-IN].

Après quelques secondes, l'écran affiche la radio fréquence minimale actuelle. Relâcher la touche lorsque la fréquence minimale change.

- Pour revenir au réglage initial, effectuez les étapes ci-dessus à nouveau.
- Après avoir modifié le réglage, les fréquences préréglées sont effacées.

Diffusion RDS

Ce système peut afficher les données de texte transmises par les stations de radio dotées du système RDS disponible dans certaines régions.

Appuyer sur [DISPLAY].

PS (Nom de la station) → PTY (Type de programme) → FREQ (Fréquence)

Remarque :

Le système RDS peut ne pas être disponible si la réception n'est pas bonne.

Horloge et minuterias

Réglage de l'horloge

Cette horloge fonctionne avec un cycle horaire de 24 heures.

- Appuyer sur [CLOCK/TIMER] pour sélectionner « CLOCK ».
- Dans les 10 secondes qui suivent, appuyer sur [▲, ▼] pour régler l'heure.
- Appuyer sur [OK].

Appuyer sur [CLOCK/TIMER] pour afficher l'horloge pendant quelques secondes.

Remarque :

Remettre l'horloge à l'heure régulièrement pour maintenir l'heure juste.

Minuterie de veille

La minuterie de veille éteint l'appareil après l'heure réglée.

Appuyer sur [SLEEP] pour sélectionner le réglage (en minutes).

Pour annuler, sélectionnez « OFF ».

30 MIN → 60 MIN → 90 MIN → 120 MIN → OFF

Pour afficher le temps restant

Appuyer sur [SLEEP].

Remarque :

- La minuterie de veille peut être utilisée conjointement avec la minuterie de lecture.
- La minuterie de veille a toujours priorité. Assurez-vous de ne pas régler un chevauchement de minuterias.

Minuterie de lecture

Il est possible de régler la minuterie pour qu'elle démarre à une heure donnée pour vous réveiller.

Mettre l'appareil sous tension et régler l'horloge.

Préparer la source de musique à écouter : (disque, radio, USB ou port musical), puis régler le volume.

- Appuyer sur [CLOCK/TIMER] pour sélectionner « ⓄPLAY 1 », « ⓄPLAY 2 » ou « ⓄPLAY 3 ».
- Dans les 10 secondes qui suivent, appuyer sur [▲, ▼] pour régler l'heure de début.
- Appuyer sur [OK].
- Répéter les étapes 2 et 3 pour régler l'heure de fin.

Pour activer la minuterie

- Appuyer sur [Ⓞ, PLAY] pour activer « ⓄPLAY 1 », « ⓄPLAY 2 » ou « ⓄPLAY 3 ».
- Appuyer sur [Ⓞ] pour éteindre l'appareil.
Ce système doit être éteint pour que la minuterie fonctionne.

Changer les réglages	Répéter les étapes 1 à 4 et 6 (→ ci-dessus).
Changer la source ou le volume	1) Appuyer sur [Ⓞ, PLAY] deux fois pour supprimer l'indicateur de minuterie sur l'écran. 2) Changer la source ou le volume. 3) Effectuer les étapes 5 et 6 (→ ci-dessus).
Vérifier les réglages	Appuyer sur [CLOCK/TIMER] pour sélectionner « ⓄPLAY 1 », « ⓄPLAY 2 » ou « ⓄPLAY 3 ».
Annuler	Appuyer sur [Ⓞ, PLAY] deux fois pour supprimer l'indicateur de minuterie sur l'écran.

Remarque :

- La minuterie démarre à un volume faible et augmente progressivement jusqu'au niveau prédéfini.
- Si elle est activée, la minuterie entre en fonction chaque jour à l'heure spécifiée.
- Si vous éteignez l'appareil et le rallumez tandis qu'une minuterie est en marche, la minuterie ne s'arrêtera pas à l'heure de fin.

Effets sonores

Changement de la qualité sonore

- 1 Appuyer sur [SOUND] pour sélectionner un effet sonore.
- 2 Dans les 3 secondes qui suivent, appuyez sur [◀, ▶] pour sélectionner le réglage désiré.

BASS	-4 à +4
TREBLE	
SURROUND	« ON SURROUND » ou « OFF SURROUND »
INPUT LEVEL (Pour la source port musical)	« NORMAL » ou « HIGH »

Sur l'appareil principal

- 1 Appuyer sur [BASS/TREBLE] pour sélectionner « BASS » ou « TREBLE ».
- 2 Appuyer sur [◀◀/▶▶] ou [▶▶/▶▶] pour régler le niveau.

Égaliseur préséglé (Preset EQ)

Appuyer sur [PRESET EQ] pour sélectionner un réglage.

HEAVY	Apporte plus de dynamique aux sons rock
SOFT	Pour la musique de fond
CLEAR	Clarifie les hautes fréquences
VOCAL	Polit les vocales
FLAT	Annule l'effet sonore

D.BASS

Cette fonction vous permet de bénéficier d'un effet de basses puissantes.

Appuyer sur [D.BASS] pour sélectionner « ON D.BASS » ou « OFF D.BASS ».

Appareils externes

Les composants et les câbles sont vendus séparément.

Utilisation du port musical

Vous pouvez lire de la musique à partir d'un appareil audio portable.

Préparation

Éteignez l'égaliseur (le cas échéant) de l'appareil audio portable pour éviter la distorsion du son. Réduire le volume de l'appareil et de l'appareil audio portable avant de brancher ou de débrancher l'appareil audio portable.

- 1 Connecter l'appareil audio portable.
Type de fiche : Ø 3,5 mm stéréo (non fournie)
- 2 Appuyer sur [RADIO, EXT-IN] (appareil principal : [RADIO/EXT-IN]) pour sélectionner « MUSIC PORT ».
- 3 Lancer la lecture sur l'appareil audio portable.

Pour ajuster le niveau d'entrée audio

(⇒ « Changement de la qualité sonore »).

Sélectionner « NORMAL » (normal), si le son est déformé lorsque le niveau d'entrée est sur « HIGH » (élevé).

Connexion du casque

Connecter le casque à la prise du casque.
Type de fiche : Ø 3,5 mm stéréo (non fournie)

- Éviter toute utilisation prolongée susceptible d'endommager l'ouïe.
- L'utilisation d'un casque ou d'écouteurs avec une pression sonore excessive peut provoquer une perte d'audition.
- Le fait d'écouter le son à plein volume pendant de longues périodes peut endommager les oreilles de l'utilisateur. Veiller à utiliser le casque ou les écouteurs fournis ou recommandés.

Code de la télécommande

Lorsque d'autres appareils Panasonic répondent à la télécommande de ce système, changer le code de télécommande de ce système.

Préparation

Appuyer sur [RADIO, EXT-IN] (appareil principal : [RADIO/EXT-IN]) pour sélectionner « MUSIC PORT ».

Pour définir le code pour « REMOTE 2 »

- 1 Appuyer et maintenir enfoncée la touche [RADIO/EXT-IN] sur l'unité principale et [2] sur la télécommande jusqu'à ce que « REMOTE 2 » s'affiche.
- 2 Appuyer et maintenir les touches [OK] et [2] enfoncées pendant au moins 4 secondes.

Pour définir le code pour « REMOTE 1 »

- 1 Appuyer et maintenir enfoncée la touche [RADIO/EXT-IN] sur l'unité principale et [1] sur la télécommande jusqu'à ce que « REMOTE 1 » s'affiche.
- 2 Appuyer et maintenir les touches [OK] et [1] enfoncées pendant au moins 4 secondes.

Guide de dépannage

Avant de faire une demande de réparation, vérifiez les points suivants. Si vous avez des doutes sur certains points en particulier ou si les solutions indiquées ne résolvent pas le problème, obtenez des instructions auprès de votre revendeur.

Problèmes courants

Aucune opération ne peut être faite avec la télécommande.

- Vérifier que les piles sont bien installées.

Le son est déformé ou il n'y a pas de son.

- Augmenter le volume.
- Éteindre l'appareil, déterminer et corriger la cause, puis le rallumer. Cela peut être provoqué par l'utilisation des enceintes à un volume ou à une puissance excessive, et lors de l'utilisation de l'appareil dans un environnement chaud.

Un son de « bourdonnement » peut être émis au cours de la lecture.

- Un cordon d'alimentation secteur CA ou une lampe fluorescente se trouve à proximité des câbles. Éloigner les autres appareils et câbles des câbles de ce système.

Disques

L'affichage ne s'affiche pas correctement.

La lecture ne démarre pas.

- Vous n'avez pas mis correctement le disque. Le mettre correctement.
- Le disque est sale. Nettoyer le disque.
- Remplacer le disque s'il est rayé, déformé ou non standard.
- Il y a de la condensation. Laisser l'appareil sécher pendant 1 à 2 heures.

Radio

On entend des battements.

- Éteindre le téléviseur ou l'éloigner de ce système.
- Régler sur « BP 1 » ou « BP 2 » en mode de tuner AM.

On entend un léger bourdonnement pendant une émission AM.

- Éloigner l'antenne des autres câbles et cordons.

USB

Le périphérique de mémoire de masse USB ou son contenu ne peut pas être lu.

- Le format du périphérique de mémoire de masse USB ou son contenu est / n'est pas compatible avec l'appareil.
- Les périphériques de mémoire de masse USB avec une capacité de mémoire de plus de 32 Go ne peuvent pas fonctionner dans certaines conditions.

Le périphérique de mémoire de masse USB fonctionne lentement.

- Les fichiers volumineux ou les périphériques de mémoire de masse USB de grande capacité sont plus longs à lire.

Le temps écoulé affiché est différent du temps de lecture actuel.

- Transférer les données vers un autre périphérique de mémoire de masse USB ou sauvegarder les données et reformater le périphérique de mémoire de masse USB.

L'unité principale affiche

« NO PLAY »

- Vérifier le contenu. Vous ne pouvez lire que le format pris en charge.
- Si l'appareil contient plus de 255 albums ou dossiers (audio ou non audio), il se peut que certains des fichiers MP3 de ces albums ne soient pas lus. Transférer ces albums musicaux sur un autre périphérique de mémoire de masse USB. Sinon, reformater de mémoire de masse USB et enregistrer ces albums musicaux avant d'enregistrer les autres dossiers non audio.

« F61 » ou « F76 »

- Il y a un problème d'alimentation électrique.

« ERROR »

- Une opération incorrecte a été faite. Lire les instructions et essayer de nouveau.

« NOT MP3/ERROR »

- Un format MP3 non pris en charge. L'appareil sautera cette plage et poursuivra la lecture à la page suivante.

« VBR- »

- L'appareil ne peut pas afficher le temps de lecture restant avec les plages à débit binaire variable (VBR).

« NODEVICE »

- Le périphérique de mémoire de masse USB n'est pas connecté. Vérifier la connexion.

« NO DISC »

- Vous n'avez pas mis de disque ou celui que vous avez mis ne peut pas être lu par le système (➡ 6).

« --:-- »

- Le cordon d'alimentation vient d'être branché pour la première fois ou il y a eu une panne d'électricité récemment. Réglez l'horloge.

« ADJUST CLOCK »

- L'horloge n'est pas à l'heure. Régler l'horloge en conséquence.

« ADJUST TIMER »

- La minuterie de lecture n'est pas réglée. Régler la minuterie de lecture en conséquence.

« PGM FULL »

- Il y a plus de 24 pistes programmées.

Réinitialisation de la mémoire (Initialisation)

Dans les situations suivantes, se référer aux instructions ci-dessous pour réinitialiser la mémoire :

- La pression sur les touches est sans effet.
- Vous désirez effacer et réinitialiser le contenu de la mémoire.

Pour réinitialiser la mémoire

1 Débrancher le cordon d'alimentation secteur.
(Patienter 3 minutes avant de passer à l'étape 2.)

2 Tandis que vous appuyez longuement sur [ψ/1] sur l'unité principale, rebranchez le cordon d'alimentation secteur.
« ----- » s'affiche sur l'écran.

3 Relâcher [ψ/1].
Tous les réglages d'usine sont alors rétablis aux défauts d'usine.
Il faut réinitialiser les éléments de mémoire à nouveau.

Entretien

Pour nettoyer l'appareil, l'essuyer avec un chiffon doux et sec.

- Ne jamais utiliser d'alcool, de diluant pour peinture ni de benzène pour nettoyer l'appareil.
- Avant d'utiliser un chiffon imprégné d'un produit chimique, lire attentivement les instructions qui accompagnent le chiffon.

Spécifications

Section amplificateur

Puissance de sortie RMS en mode stéréo

Canal avant (les deux canaux entraînés)
10 W par canal (6 Ω),
1 kHz, distorsion harmonique totale 10%
Puissance RMS totale en mode stéréo 20 W

Section tuner FM/AM, bornes

Station mémorisée 30 stations FM
15 stations AM

Modulation de fréquence (FM)

Plage de fréquence
87,50 MHz à 108,00 MHz (pas de 50 kHz)
Bornes d'antenne 75 Ω (asymétriques)

Modulation d'amplitude (AM)

Plage de fréquence
522 kHz à 1629 kHz (pas de 9 kHz)
520 kHz à 1630 kHz (pas de 10 kHz)

Prise pour casque

Borne Prise stéréo, 3,5 mm

Port musical (haut)

Borne Prise stéréo, 3,5 mm

Section disque

Disques pris en charge (8 cm ou 12 cm)

CD, CD-R/RW (CD-DA, MP3* disque formaté)

* MPEG-1 Layer 3, MPEG-2 Layer 3

Capteur

Longueur d'onde 790 nm (CD)
Faisceau laser CLASS 1 (CD)

Sortie audio (Disque)

Nombre de canaux 2 canaux (FL, FR)
FL = Canal avant gauche
FR = Canal avant droit

Section USB

Port USB

Norme USB USB 2.0 pleine vitesse
Prise en charge de fichier média MP3 (*.mp3)
Système fichier du périphérique USB
FAT 12, FAT 16, FAT 32
Énergie du port USB 500 mA (max)

Section enceintes

Type 1 voie, 1 enceinte (bass-reflex)

Enceinte(s)

Plage complète À cône de 10 cm

Impédance 6 Ω

Niveau de pression sonore de sortie 83 dB/W (1 m)

Plage de fréquence 61 Hz à 17 kHz (-16 dB)
95 Hz à 15 kHz (-10 dB)

Dimensions (L x H x P) 139 mm x 224 mm x 138 mm

Poids 1,3 kg

Données générales

Alimentation CA 220 à 240 V, 50 Hz

Consommation 12 W

Dimensions (L x H x P) 153 mm x 224 mm x 232 mm

Poids 1,7 kg

Plage de température de fonctionnement 0°C à +40°C

Plage d'humidité de fonctionnement
35% à 80% HR (sans condensation)

Consommation en mode d'attente

0,2 W (environ)

Remarque :

- 1) Spécifications sujettes à des modifications sans préavis.
Les poids et les dimensions sont approximatifs.
- 2) On mesure la distorsion harmonique totale au moyen d'un analyseur de spectre numérique.

Realice los procedimientos con el mando a distancia. También puede utilizar los botones en la unidad principal si son los mismos.

Estas instrucciones de funcionamiento se aplican al siguiente sistema.

Sistema	SC-PM200
Unidad principal	SA-PM200
Altavoces	SB-PM200

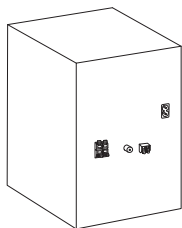

Lado posterior del aparato



Parte interior del aparato

CAUTION	- LASER RADIATION WHEN OPEN. DO NOT STARE INTO BEAM. FDA 21 CFR 136.05
CAUTION	- CLASS 1M VISIBLE AND INVISIBLE LASER RADIATION WHEN OPEN. DO NOT VIEW DIRECTLY WITH OPTICAL INSTRUMENTS. IEC60825-1 +A21 Class 1M
WARNING	- KLASS 1M SYNÄLIG OCH OSYNLIG LASERSTRÅLNING NÄR ÖPPNAD. SETRÄTTA EJ STRÅLEN DIREKT GENOM OPTISKA INSTRUMENT.
FORSIGTIG	- SYNÄLIG OG OSYNLIG LASERSTRÅLNING KLASS 1M, NÄR LÄGRET ÄR ÖPPET. UNDVIK ATT SE STRÅLEN DIREKT GENOM OPTISKA INSTRUMENT.
VARO!	- HUHTISSHÄ OLET ALTUUVIA LUOKAN 1M NÄKYMÄTTÄ LASERSTRÄLÄÄ. ÄLÄ KATSO OPTISELLA LAITTEILLA SUORAAN SÄTEENEN.
VORSICHT	- SICHTBARE UND UNSICHTBARE LASERSTRÄHLUNG KLASSE 1M, WENN ABDECKUNG GEÖFFNET. NICHT DIREKT MIT OPTISCHEN INSTRUMENTEN BETRACHTEN.
ATTENTION	- RAYONNEMENT LASER VISIBLE ET INVISIBLE, CLASSE 1M, EN CAS D'OUVERTURE. NE PAS REGARDER DIRECTEMENT À L'AVEC D'INSTRUMENTS D'OPTIQUE.
PRECAUCIÓN	- RADIAÇÃO LASER VISIBLE E INVISIBLE DE CLASSE 1M, EM ESTAR ABERTO. NÃO VEA DIRETAMENTE COM INSTRUMENTOS ÓPTICOS.

RQLXS0106

Información para Usuarios sobre la Recolección y Eliminación de aparatos viejos y baterías usadas



Estos símbolos en los productos, embalajes y/o documentos adjuntos, significan que los aparatos eléctricos y electrónicos y las baterías no deberían ser mezclados con los desechos domésticos.

Para el tratamiento apropiado, la recuperación y el reciclado de aparatos viejos y baterías usadas, observe las normas de recolección aplicables, de acuerdo a su legislación nacional y a las Directivas 2002/96/CE y 2006/66/CE.

Al desechar estos aparatos y baterías correctamente, estará ayudando a preservar recursos valiosos y a prevenir cualquier potencial efecto negativo sobre la salud de la humanidad y el medio ambiente que, de lo contrario, podría surgir de un manejo inapropiado de los residuos.

Para mayor información sobre la recolección y el reciclado de aparatos y baterías viejos, por favor, contacte con su comunidad local, su servicio de eliminación de residuos o con el comercio donde adquirió estos aparatos.

Podrán aplicarse penas por la eliminación incorrecta de estos residuos, de acuerdo a la legislación nacional.



Para usuarios empresariales en la Unión Europea

Si usted desea descartar aparatos eléctricos y electrónicos, por favor contacte a su distribuidor o proveedor a fin de obtener mayor información.

[Información sobre la Eliminación en otros Países fuera de la Unión Europea]

Estos símbolos solo son válidos dentro de la Unión Europea. Si desea desechar estos objetos, por favor contacte con sus autoridades locales o distribuidor y consulte el método correcto de eliminación.



Nota sobre el símbolo de la batería (abajo, dos ejemplos de símbolos):

Este símbolo puede ser usado en combinación con un símbolo químico. En este caso, el mismo cumple con los requerimientos establecidos por la Directiva para los químicos involucrados.

¡ADVERTENCIA!

ESTE APARATO UTILIZA UN LÁSER.

USAR LOS CONTROLES, HACER LOS AJUSTES O LOS PASOS REQUERIDOS EN FORMA DIFERENTE DE LA AQUÍ EXPUESTA PUEDE SUPONER EN EXPOSICIÓN PELIGROSA A LA RADIACIÓN. NO ABRA LAS TAPAS NI HAGA REPARACIONES USTED MISMO. EN CASO DE PRODUCIRSE ANOMALÍAS SOLICITE AYUDA DE PERSONAL CUALIFICADO.

ADVERTENCIA:

PARA REDUCIR EL RIESGO DE INCENDIOS, DESCARGAS ELÉCTRICAS O DAÑOS EN EL PRODUCTO,

- NO EXPONGA ESTE APARATO A LA LLUVIA, HUMEDAD, GOTE O SALPICADURAS, Y NO COLOQUE ENCIMA DEL MISMO OBJETOS CON LÍQUIDOS COMO, POR EJEMPLO, FLOREROS.
- UTILICE SOLAMENTE LOS ACCESORIOS RECOMENDADOS.
- NO quite la cubierta (o el panel trasero); EN EL INTERIOR NO HAY PIEZAS QUE PUEDA REPARAR EL USUARIO. SOLICITE LAS REPARACIONES AL PERSONAL DE SERVICIO CUALIFICADO.

¡ADVERTENCIA!

- PARA MANTENER BIEN VENTILADA ESTA UNIDAD, NO LA INSTALE NI PONGA EN UN ESTANTE DE LIBROS, MUEBLE EMPOTRADO U OTRO ESPACIO DE DIMENSIONES REDUCIDAS. ASEGÚRESE DE QUE NINGUNA CORTINA U OTROS MATERIALES NO OBSTRUYAN LAS CONDICIONES DE VENTILACIÓN PARA PREVENIR EL RIESGO DE DESCARGAS ELÉCTRICAS O INCENDIOS DEBIDOS AL RECALENTAMIENTO.
- NO OBSTRUYA LAS ABERTURAS DE VENTILACIÓN DE LA UNIDAD CON PERIÓDICOS, MANTELES, CORTINAS U OBJETOS SIMILARES.
- NO COLOQUE OBJETOS CON LLAMA DESCUBIERTA, UNA VELA POR EJEMPLO, ENCIMA DE LA UNIDAD.
- TIRE LAS PILAS DE FORMA TAL QUE NO CONTAMINEN EL MEDIO AMBIENTE.

La toma de corriente deberá estar instalada cerca del equipo y donde se pueda acceder a ella fácilmente. El enchufe del cable de la alimentación deberá estar siempre listo para ser utilizado. Para desconectar completamente este aparato de la red de CA, desconecte el enchufe del cable de alimentación del receptáculo de CA.

Este producto puede tener interferencias causadas por teléfonos móviles durante su utilización. Si tales interferencias resultan evidentes, aumente la separación entre el producto y el teléfono móvil.

ESTA UNIDAD HA SIDO DISEÑADA PARA SER UTILIZADA EN CLIMAS MODERADOS.

Contenido

Precauciones de seguridad.....	3
Accesorios suministrados.....	3
Preparación del mando a distancia	4
Colocación de los altavoces	4
Conexiones	4
Controles.....	5
Discos.....	6
USB	7
Radio.....	7
Reloj y temporizadores.....	8
Efectos de sonido.....	9
Equipo externo	9
Código de mando a distancia.....	9
Guía para la solución de problemas.....	10
Mantenimiento	11
Especificaciones	11

Precauciones de seguridad

Ubicación

Coloque el sistema en una superficie plana lejos de la luz del sol, temperatura y humedad altas, y vibración excesiva. Estas condiciones pueden dañar la caja y otros componentes, reduciendo por lo tanto la vida útil del sistema.

Colóquela por lo menos a 15 cm de superficies de paredes para evitar distorsión y efectos acústicos indeseados.

No ponga objetos pesados sobre el sistema.

Voltaje

No utilice fuentes de alimentación de alta tensión. Esto puede sobrecargar la sistema y causar un incendio.

No use una fuente de alimentación de CC. Compruebe cuidadosamente la fuente cuando instale el sistema en una embarcación o en otro lugar donde se utilice CC.

Protección del cable de alimentación de CA

Asegúrese de que el cable de alimentación de CA esté conectado correctamente y no está dañado. Una mala conexión y daños en el cable pueden causar un incendio o una descarga eléctrica. No tire del cable ni lo doble, y no ponga objetos pesados encima de él.

Sujete firmemente el enchufe cuando desconecte el cable. Tirar del cable de alimentación de CA puede causar una descarga eléctrica.

No maneje el enchufe con las manos mojadas. Esto puede causar una descarga eléctrica.

Objetos extraños

No permita que objetos de metal caigan dentro del sistema. Esto puede causar una descarga eléctrica o un fallo en el funcionamiento.

No permita que entren líquidos en el sistema. Esto puede causar una descarga eléctrica o un fallo en el funcionamiento. Si ocurre esto, desconecte inmediatamente el sistema de la fuente de alimentación y póngase en contacto con su distribuidor.

No rocíe insecticidas sobre o dentro del sistema. Contienen gases inflamables que pueden incendiarse si son rociados dentro del sistema.

Servicio

No intente reparar este sistema usted mismo. Si el sonido se interrumpe, los indicadores no se iluminan, aparece humo o se produce cualquier otro problema que no esté tratado en estas instrucciones, desconecte el cable de alimentación de CA y póngase en contacto con su distribuidor o con un centro de servicio autorizado. Si el sistema es reparado, desarmado o reconstruido por personas que no estén cualificadas para ello pueden producirse descargas eléctricas o daños en el mismo.

Aumente la vida útil del sistema desconectándola de la fuente de alimentación si no lo va a utilizar durante mucho tiempo.

Accesorios suministrados

Por favor, compruebe e identifique los accesorios suministrados.

1 x Cable de alimentación de CA	1 x Antena interior de FM
1 x Antena de cuadro de AM	1 x Mando a distancia (N2QAYB000639)

Preparación del mando a distancia

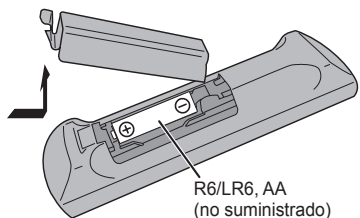

Use una pila alcalina o de manganeso.

Instale la pila de forma que los polos (+ y -) estén alineados con los del mando a distancia.

Dirija el mando a distancia al sensor del mando a distancia (→ 5), lejos de obstáculos, a una distancia máxima de 7 m directamente delante de la unidad principal.

¡ADVERTENCIA!

- No abra forzando o cortocircuitando la pila.
- No cambie la pila alcalina o de manganeso.
- No utilice la pila si la cubierta protectora está levantada.
- No caliente o exponga a las llamas.
- No deje la(s) pila(s) en un automóvil expuesto a luz solar directa durante un largo período de tiempo con las puertas y ventanas cerradas.
- Un mal uso de la pila puede provocar fugas de electrolitos, que podrían provocar un incendio.
- Quite la pila si no utiliza el mando a distancia durante un largo periodo de tiempo. Guárdela en una zona fresca y oscura.

¡ADVERTENCIA!

Hay peligro de explosión si se sustituye incorrectamente la pila. Solo sustituir con el mismo tipo recomendado por el fabricante o que sea equivalente. Deseche las pilas usadas según las indicaciones del fabricante.

Colocación de los altavoces



Los altavoces derecho e izquierdo son iguales.

No puede quitar la rejilla de los altavoces.

Utilice solamente los altavoces suministrados.

La combinación de la unidad principal y los altavoces da el mejor sonido.

Puede provocar daños al sistema y reducir la calidad del sonido si utiliza otros altavoces.

Nota:

- Mantenga sus altavoces a más de 10 mm de la unidad principal para que se ventilen.
- Ponga los altavoces en una superficie plana segura.
- Estos altavoces no disponen de blindaje magnético. No lo ponga cerca de la TV, el PC u otros equipos afectados fácilmente por el magnetismo.
- Cuando reproduzca a niveles elevados durante un largo periodo de tiempo, puede dañar el sistema y reducir la vida del sistema.
- Reduzca el volumen en estas condiciones para evitar daños:
 - Cuando reproduzca sonido distorsionado.
 - Cuando ajuste la calidad del sonido.

¡ADVERTENCIA!

- Use los altavoces sólo con el sistema recomendado. Si no, puede dañar el amplificador y los altavoces y puede provocar un incendio. Consulte a un técnico de servicio oficial si se ha producido algún daño o un cambio repentino en su funcionamiento.
- Realice los procedimientos incluidos en estas instrucciones cuando una los altavoces.

Conexiones

Conservación de la energía

El sistema consume aproximadamente 0,2 W cuando está en modo en espera. Desconecte el suministro eléctrico si no utiliza el sistema.

Se perderá alguna función después de desconectar el sistema. Tiene que ajustarlos de nuevo.

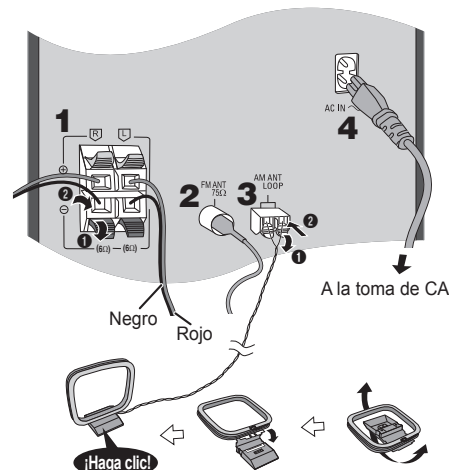

1 Conecte los altavoces.



Tenga cuidado de no cortocircuitar ni invertir la polaridad de los cables de los altavoces, ya que pueden dañarse.

2 Conecte la antena interior de FM.

Coloque la antena en la posición que ofrezca la mejor recepción.

3 Conecte la antena de cuadro de AM.

4 Conecte el cable de alimentación de CA.

Utilice el cable de alimentación de CA incluido solo con este sistema.

No utilice el cable de alimentación CA de otro equipo.



1 Botón de alimentación en espera/conectada

[], [] (→ 8, 11)

Pulse este botón para cambiar del modo de alimentación conectada al modo de alimentación en espera o viceversa. En el modo de alimentación en espera, el aparato consume una pequeña cantidad de corriente.

2 Botones numéricos [1 a 9, 0, ≥10]

Para seleccionar un número de 2 dígitos;
Ejemplo: 16: [≥10] → [1] → [6]

3 Eliminar una pista programada (→ 6)

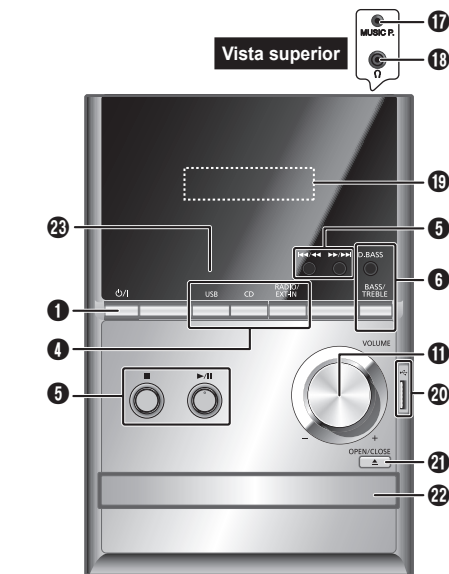

4 Seleccionar fuente

[**USB**]: Selecciona USB (→ 7)

[**CD**]: Selecciona disco (→ 6)

[**RADIO, EXT-IN**] / [**RADIO/EXT-IN**]:

Seleccione radio, USB o puerto de música (→ 7, 9)

5 Operación básica

[**▶/||**]: Operación de reproducción o pausa

[**■**]: Parar la reproducción

[**[-<<]**, [**>>]**]: Saltar pista

Selecciona emisora de radio predefinida

[**<<<]**, [**>>>**]: Buscar pista

Sintonice a la emisora de radio

[**<<<|<<<**], [**>>>|>>>**]: Salta y busca la pista

Selecciona emisora de radio predefinida

6 Seleccionar los efectos de sonido (→ 9)

7 Presintonización automática de emisora de radio (→ 7)

8 Ver la información mostrada en el panel de visualización

Reduzca el brillo del panel de visualización

Mantenga pulsado el botón para utilizar esta función. Para cancelar, mantenga pulsado el botón de nuevo para cancelar.

9 Poner el temporizador para dormir (→ 8)

Poner el reloj y el temporizador (→ 8)

10 Poner la función del programa (→ 6, 8)

11 Ajustar el volumen del sistema

12 Silenciar el sonido del sistema

Vuelva a pulsar el botón para cancelar.

"MUTE" también se cancela cuando se ajusta el volumen o se apaga el aparato.

13 Poner el elemento de reproducción del menú (→ 6)

14 Poner el elemento de radio del menú (→ 7)

15 [▲, ▼]: Saltar álbum

Ajuste la configuración del reloj

[**<**], [**>**]: Seleccione el elemento en el menú

[**OK**]: Confirme la configuración

16 Apagar automáticamente el sistema

Esta función apaga el sistema (excepto en fuente de radio) si no utiliza el sistema aprox. durante 30 minutos.

Para cancelar, pulse el botón de nuevo.

17 Conector de puerto de música (→ 9)

18 Entrada de auriculares (☎) (→ 9)

19 Visualizador

20 Puerto USB (🔌) (→ 7)

21 Abrir o cerrar la bandeja del disco

22 Bandeja de disco

23 Sensor de mando a distancia

Discos

Reproducir discos

- 1 Pulse [**▲**, OPEN/CLOSE] en la unidad principal para abrir la bandeja del disco.
Ponga un disco con la etiqueta hacia arriba.
Vuelva a pulsar [**▲**, OPEN/CLOSE] para cerrar la bandeja del disco.
- 2 Pulse [CD] y a continuación [**▶/||**] para iniciar la reproducción.

Parar la reproducción	Pulse [■] durante la reproducción.
Pausar la reproducción	Pulse [▶/] durante la reproducción. Vuelva a pulsar para continuar la reproducción.
Saltar álbum (MP3)	Pulse [▲ , ▼].
Saltar pista	Pulse [◀◀] o [▶▶] (unidad principal: [◀◀◀◀] o [▶▶▶▶]).
Buscar por pista (CD)	Mantenga pulsado [◀◀◀] o [▶▶▶] (unidad principal: [◀◀◀◀◀◀] o [▶▶▶▶▶▶]).

Repetición de reproducción

Puede repetir una "Programa de reproducción" u otro "Modo de reproducción" que haya seleccionado.

- 1 Pulse [PLAY MENU] para seleccionar "REPEAT".
- 2 Pulse [**◀**, ▶] para seleccionar "ON REPEAT" y después pulse [OK].
Se muestra "O".
Para cancelar, seleccione "OFF REPEAT".

Modo de reproducción

- 1 Pulse [PLAY MENU] para seleccionar "PLAYMODE".
- 2 Pulse [**◀**, ▶] y después pulse [OK] para confirmar el modo deseado.

OFF PLAYMODE	Reproduce todas las pistas.
1-TRACK 1TR	Reproduce un pista seleccionada del disco. Pulse los botones numéricos para seleccionar la pista.
1-ALBUM 1ALBUM (MP3)	Reproduce un álbum seleccionado del disco. Pulse [▲ , ▼] para seleccionar el álbum.
RANDOM RND	Reproduce un disco aleatoriamente.
1-ALBUM RANDOM 1ALBUM RND (MP3)	Reproduce aleatoriamente todas las pistas de un álbum seleccionado. Pulse [▲ , ▼] para seleccionar el álbum.

Nota:

- Durante la reproducción aleatoria, no se puede saltar a pistas que ya hayan sido reproducidas o pulse los botones numéricos.
- Esta función no funciona con "Programa de reproducción".
- La configuración vuelve por defecto a "OFF PLAYMODE" cuando abre la bandeja del disco.

Ver la información disponible

Puede ver la información disponible en el panel de visualización.

Pulse [DISPLAY].

Nota:

- Caracteres máximos que se pueden mostrar: aproximadamente 16
- Este sistema soporta la ver. 1.0, 1.1 y 2.3 etiquetas ID3.
- Los datos de texto que no soporta el sistema se pueden mostrar de manera diferente.

Programa de reproducción

Esta función le permite programar hasta 24 pistas.

(CD)

- 1 Pulse [PROGRAM] en el modo de paro.
Se muestra "PGM".
- 2 Pulse los botones numéricos para seleccionar la pista deseada.
Realice este paso para programar otras pistas.
- 3 Pulse [**▶/||**] para iniciar la reproducción.

(MP3)

- 1 Pulse [PROGRAM] en el modo de paro.
- 2 Pulse [**▲**, ▼] para seleccionar el álbum deseado.
- 3 Pulse [**▶▶**] y después pulse los botones numéricos para seleccionar la pista deseada.
- 4 Pulse [OK].
Repita los pasos del 2 al 4 para programar otras pistas.
- 5 Pulse [**▶/||**] para iniciar la reproducción.

Cancelar el modo de programación	Pulse [PROGRAM] en el modo de paro.
Reproducir el programa otra vez	Pulse [PROGRAM] y después pulse [▶/].
Comprobar el contenido del programa	Pulse [◀◀◀] o [▶▶▶] cuando aparezca "PGM" en el modo paro. Para comprobar mientras la programación, pulse [PROGRAM] dos veces después de que aparezca "PGM", y pulse [◀◀◀] o [▶▶▶].
Borrar la última pista	Pulse [DEL] en el modo de paro.
Borrar todas las pistas	Pulse [■] en el modo paro. Se muestra "CLR ALL". En un lapso de 5 segundos, vuelva a pulsar [■].

Nota:

La memoria del programa se borra cuando se abre la bandeja de disco.

Nota sobre los CD

- Este sistema puede acceder a un máximo de 99 pistas.
- Este sistema puede reproducir archivos MP3 y CD-R/RW de audio de formato CD-DA que hayan sido cerrados.
- Este sistema puede no reproducir algunos CD-R/RW debido a la condición de la grabación.

Nota sobre los MP3

- Los archivos son tratados como pistas y las carpetas como álbumes.
- Este sistema puede tener acceso a un máximo de 999 pistas, 255 álbumes (incluida la carpeta raíz) y 20 sesiones.
- Los discos deben cumplir con la norma ISO9660 nivel 1 ó 2 (excepto para los formatos extendidos).
- Para reproducir en un orden determinado, prefije los nombres de las carpetas y los archivos con números de 3 dígitos en el orden en que quiera reproducirlos.

Limitaciones en la reproducción de MP3

- Si ha grabado archivos MP3 en el mismo disco que CD-DA, se podrá reproducir únicamente el formato grabado en la primera sesión.
- Algunos MP3 no se pueden reproducir debido a la condición del disco o de la grabación.
- Las grabaciones no se reproducirán necesariamente en el orden de grabación.

Tecnología de codificación de audio MPEG Layer-3 licenciado de Fraunhofer IIS y Thomson.

USB

(MP3)

Puede conectar y reproducir pistas MP3 de su dispositivo de almacenamiento masivo USB.

No use un cable de extensión USB. El sistema no puede reconocer dispositivos de almacenamiento masivo USB conectados mediante cable.

- 1 Reduzca el volumen y conecte el dispositivo de almacenamiento masivo USB al puerto USB.**
- 2 Pulse [USB] y después pulse [▶/II] para iniciar la reproducción.**

Parar la reproducción	Pulse [■] durante la reproducción. Se muestra "RESUME". Pulse [▶/II] para continuar la reproducción desde el inicio de la pista. O Pulse [■] dos veces para parar totalmente la reproducción.
-----------------------	--

Para otras operaciones, consulte "Discos" (⇒ 6).

Dispositivos compatibles

- Dispositivos de almacenamiento masivo USB que soportan solo transferencia en masa.
- Dispositivos de almacenamiento masivo USB que soportan USB 2.0 a velocidad plena.

Formatos admitidos

- Las carpetas se definen como álbum.
- Los archivos se definen como pistas.
- La pista debe tener la extensión ".mp3" o ".MP3".
- CBI (en inglés, Control/Bulk/Interrupt) no se admite.
- El sistema de archivo NTFS no está admitido (solo el sistema de archivo FAT 12/16/32 está admitido).
- Algunos archivos pueden no funcionar debido al tamaño del sector.

Nota:

- Máximo de álbumes: 255 álbumes (incluida la carpeta raíz)
- Máximo de pistas: 2500 pistas
- Máximo de pistas en un álbum: 999 pistas

Radio

Sintonización manual

- 1 Pulse [RADIO, EXT-IN] (unidad principal: [RADIO/EXT-IN]) para seleccionar "FM" o "AM".**
- 2 Pulse [◀] o [▶] para seleccionar la frecuencia de la emisora requerida.**
Para sintonizar automáticamente, mantenga pulsado el botón hasta que la frecuencia comience a cambiar rápidamente.

Para mejorar la calidad de sonido

Cuando "FM" esté seleccionado

- 1 Pulse [RADIO MENU] para seleccionar "FM MODE".**
- 2 Pulse [◀, ▶] para seleccionar "MONO" y después pulse [OK].**
Para cancelar, seleccione "STEREO".

- "MONO" también se cancela cuando cambia la frecuencia.
- Apague "MONO" para una escucha normal.

Cuando "AM" esté seleccionado

- 1 Pulse [RADIO MENU] para seleccionar "B.PROOF".**
- 2 Pulse [◀, ▶] para seleccionar "BP 1" o "BP 2" y después pulse [OK].**

Preajuste de memoria

Se pueden presintonizar 30 emisoras FM y 15 AM.

Preparación

Pulse [RADIO, EXT-IN] (unidad principal: [RADIO/EXT-IN]) para seleccionar "FM" o "AM".

Preconfiguración automática

- 1 Pulse [OK] para seleccionar la frecuencia "LOWEST" (la más baja) o "CURRENT" (actual).**
- 2 Pulse [AUTO PRESET] para iniciar la presintonización.**
Para cancelar, pulse [■].

Presintonización manual

- 1 Pulse [**◀◀**] o [**▶▶**] para sintonizar la emisora.
- 2 Pulse [**PROGRAM**].
- 3 Pulse los botones numéricos para seleccionar un número predefinido.
Lleve a cabo los pasos 1 al 3 de nuevo para predefinir más emisoras.
La nueva emisora sustituye cualquier emisora que ocupa el mismo número predefinido.

Selección de una emisora presintonizada

Pulse los botones numéricos, [**◀◀**] o [**▶▶**] (unidad principal: [**◀◀/◀◀**] o [**▶▶/▶▶**]) para seleccionar la emisora predefinida.

Configuración de asignación AM (unidad principal solamente)

Este sistema también puede recibir emisiones AM asignadas en intervalos de 10 kHz.

- 1 Pulse [**RADIO/EXT-IN**] para seleccionar “FM” o “AM”.

2 Mantenga pulsado [**RADIO/EXT-IN**].

Después de unos pocos segundos, el panel de visualización muestra la frecuencia mínima actual de radio. Cuando cambie la frecuencia mínima, suelte el botón.

- Para volver al ajuste inicial, lleve a cabo los pasos anteriores de nuevo.
- Después de cambiar el ajuste, se eliminan las frecuencias predefinidas.

Emisiones RDS

Este sistema puede mostrar los datos de texto transmitidos por el sistema de datos de radio (RDS) disponible en algunas zonas.

Pulse [**DISPLAY**].

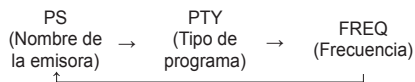

Nota:

38 RDS puede no estar disponible si la recepción es pobre.

Reloj y temporizadores

Puesta en hora

Este es un reloj de sistema de 24 horas.

- 1 Pulse [**CLOCK/TIMER**] para seleccionar “CLOCK”.
- 2 En un lapso de 10 segundos, pulse [**▲**, **▼**] para configurar la hora.
- 3 Pulse [**OK**].

Pulse [**CLOCK/TIMER**] para visualizar el reloj durante unos segundos.

Nota:

Vuelva a poner en hora el reloj con regularidad para mantener su precisión.

Temporizador de dormir

El temporizador de dormir apaga el sistema después del tiempo predefinido.

Pulse [**SLEEP**] para seleccionar el ajuste (en minutos). Para cancelar, seleccione “OFF”.

30 MIN → 60 MIN → 90 MIN → 120 MIN → OFF

Para mostrar el tiempo restante Pulse [**SLEEP**].

Nota:

- El temporizador de dormir se puede utilizar junto con el temporizador de reproducción.
- El temporizador para dormir siempre va primero. Asegúrese de no superponer los temporizadores.

Temporizador de reproducción

Puede ajustar la hora para activarse a una hora determinada y despertarle.

Encienda el sistema y ponga en hora el reloj.

Prepare la fuente de música que desea escuchar (disco, radio, USB o puerto de música) y ajuste el volumen.

- 1 Pulse [**CLOCK/TIMER**] para seleccionar “**⊕PLAY 1**”, “**⊕PLAY 2**” o “**⊕PLAY 3**”.

- 2 En un lapso de 10 segundos, pulse [**▲**, **▼**] para ajustar la hora de inicio.

- 3 Pulse [**OK**].

- 4 Lleve a cabo los pasos 2 y 3 de nuevo para ajustar la hora de finalización.

Para iniciar el temporizador

- 5 Pulse [**⊕**, **PLAY**] para encender “**⊕PLAY 1**”, “**⊕PLAY 2**” o “**⊕PLAY 3**”.

- 6 Pulse [**⏻**] para apagar el sistema.

El sistema debe estar apagado para que funcione el temporizador.

Cambiar la configuración	Lleve a cabo de nuevo los pasos de 1 a 4 y 6 (➡ arriba).
Cambiar la fuente o el volumen	1) Pulse [⊕ , PLAY] dos veces para quitar el indicador de temporizador en el panel de visualización. 2) Cambiar la fuente o el volumen. 3) Lleve a cabo los pasos 5 y 6 (➡ arriba).
Comprobar la configuración	Pulse [CLOCK/TIMER] para seleccionar “ ⊕PLAY 1 ”, “ ⊕PLAY 2 ” o “ ⊕PLAY 3 ”.
Cancelar	Pulse [⊕ , PLAY] dos veces para quitar el indicador de temporizador en el panel de visualización.

Nota:

- El temporizador se inicia a bajo volumen y aumenta gradualmente al nivel preestablecido.
- Si el temporizador está activo, se encenderá todos los días a la hora fijada.
- Si apaga el sistema y lo enciende de nuevo mientras el temporizador está en funcionamiento, el temporizador no se parará en el tiempo final.

Efectos de sonido

Cambio de la calidad de sonido

- 1 Pulse [SOUND] para seleccionar un efecto de sonido.
- 2 En un lapso de 3 segundos, pulse [◀, ▶] para seleccionar el ajuste deseado.

BASS	
TREBLE	-4 a +4
SURROUND	"ON SURROUND" o "OFF SURROUND"
INPUT LEVEL (Para la fuente del puerto de música)	"NORMAL" o "HIGH"

Unidad principal solamente

- 1 Pulse [BASS/TREBLE] para seleccionar "BASS" o "TREBLE".
- 2 Pulse [◀◀/▶▶] o [▶▶/▶▶] para ajustar el nivel.

Ecuador preajustado (Preset EQ)

Pulse [PRESET EQ] para seleccionar un ajuste.

HEAVY	Añade potencia al rock
SOFT	Para música de fondo
CLEAR	Aporta nitidez a las frecuencias superiores
VOCAL	Añade brillo a las voces
FLAT	Cancela el efecto de sonido

D.BASS

Esta función le permite disfrutar de un efecto de graves.

Pulse [D.BASS] para seleccionar "ON D.BASS" o "OFF D.BASS".

Equipo externo

Los componentes y los cables se venden por separado.

Utilización del puerto de música

Puede reproducir música desde un equipo portátil de audio.

Preparación

Apague el ecualizador (si hay alguno) del equipo portátil de audio para evitar la distorsión del sonido. Reduzca el volumen del sistema y el equipo de audio portátil antes de conectar o desconectar el equipo portátil de audio.

- 1 Conecte el equipo portátil de audio.
Tipo de clavija: estéreo de Ø 3,5 mm (no suministrada)
- 2 Pulse [RADIO, EXT-IN] (unidad principal: [RADIO/EXT-IN]) para seleccionar "MUSIC PORT".
- 3 Reproduzca el equipo portátil de audio.

Para ajustar el nivel de entrada de audio (⇒ "Cambio de la calidad de sonido").

Seleccione "NORMAL" (normal) si se distorsiona el sonido durante el nivel de entrada "HIGH" (alto).

Conexión con los auriculares

Conecte los auriculares en la toma de auriculares. Tipo de clavija: estéreo de Ø 3,5 mm (no suministrada)

- Procure evitar utilizarlos mucho rato con el fin de evitar lesiones auditivas.
- La presión sonora excesiva de los auriculares puede causar pérdida de audición.
- Escuchar a alto volumen durante mucho tiempo puede dañar sus oídos. Asegúrese de usar los auriculares suministrados o recomendados.

Código de mando a distancia

Cuando otro equipo Panasonic responde al mando a distancia de este sistema, cambie el código del mando a distancia de este sistema.

Preparación

Pulse [RADIO, EXT-IN] (unidad principal: [RADIO/EXT-IN]) para seleccionar "MUSIC PORT".

Para poner el código a "REMOTE 2"

- 1 Mantenga pulsado [RADIO/EXT-IN] en la unidad principal y [2] en el mando a distancia hasta que aparezca "REMOTE 2".
- 2 Mantenga pulsado [OK] y [2] durante por lo menos 4 segundos.

Para poner el código a "REMOTE 1"

- 1 Mantenga pulsado [RADIO/EXT-IN] en la unidad principal y [1] en el mando a distancia hasta que aparezca "REMOTE 1".
- 2 Mantenga pulsado [OK] y [1] durante por lo menos 4 segundos.

Guía para la solución de problemas

Antes de solicitar el servicio de reparaciones haga las comprobaciones indicadas abajo. Si tiene alguna duda acerca de algunos de los puntos de comprobación o si las soluciones indicadas no resuelven el problema, consulte a su distribuidor para obtener instrucciones.

Problemas comunes

No se puede realizar ninguna operación con el mando a distancia.

- Compruebe que la pila está correctamente instalada.

El sonido está distorsionado o no hay sonido.

- Aumente el volumen.
- Apague el sistema, determine y corrija la causa, y a continuación vuelva a encender el sistema. Se puede causar por sobrecargar los altavoces con una potencia o volumen excesivos, y por utilizar la unidad en un ambiente caliente.

Se puede oír un zumbido durante la reproducción.

- Un cable de alimentación de CA o una luz fluorescente están cerca de los cables. Mantenga otros aparatos y cables alejados de los cables de este sistema.

Discos

Visualizador no mostrado correctamente.

No se inicia la reproducción.

- No ha puesto el disco correctamente. Póngalo correctamente.
- El disco está sucio. Limpie el disco.
- Sustituya el disco si está rayado, deformado o no es un disco convencional.
- Hay condensación. Deje secarse el sistema entre 1 y 2 horas.

Radio

Se oye un sonido rítmico.

- Apague el televisor o apártelo del sistema.
- Ponga "BP 1" o "BP 2" cuando esté en modo de sintonización de AM.

Se oye un leve zumbido durante las emisiones en AM.

- Separe la antena de otros cables y conductores.

USB

El dispositivo de almacenamiento masivo USB o los contenidos en él no se puede reproducir.

- El formato del dispositivo de almacenamiento masivo USB o el contenido en él no es/son compatibles con el sistema.
- Los dispositivos de almacenamiento masivo USB con capacidad de almacenamiento de más de 32 GB no pueden funcionar en las mismas condiciones.

Funcionamiento lento del dispositivo de almacenamiento masivo USB.

- Lleva más tiempo leer los archivos grandes o los dispositivos de almacenamiento masivo USB con mucha memoria.

El tiempo transcurrido mostrado es diferente del tiempo real de reproducción.

- Transfiera los datos a otro dispositivo de almacenamiento USB o haga una copia de seguridad de los datos y reformatee el dispositivo de almacenamiento masivo USB.

Visualizaciones de unidad principal

"NO PLAY"

- Compruebe el contenido. Solo puede reproducir formato admitido.
- Si hay más de 255 álbumes o carpetas (de audio o no), algunos de los archivos MP3 de estos álbumes podrían no leerse ni reproducirse. Transfiera estos álbumes de música a otro dispositivo de almacenamiento masivo USB. Alternativamente, reformatee el dispositivo de almacenamiento masivo USB y guarde estos álbumes de música antes de guardar las otras carpetas que no son de audio.

"F61" o "F76"

- Hay un problema de suministro de corriente.

"ERROR"

- Se ha llevado a cabo una operación incorrecta. Lea las instrucciones y vuelva a intentarlo.

"NOT MP3/ERROR"

- Un formato MP3 no admitido. El sistema omitirá esa pista y reproducirá la siguiente.

"VBR--"

- El sistema no puede mostrar el tiempo de reproducción restante para las pistas con velocidad de bits variable (VBR).

"NODEVICE"

- El dispositivo de almacenamiento masivo USB no está conectado. Compruebe la conexión.

"NO DISC"

- No ha puesto un disco o ha puesto un disco que el sistema no puede reproducir (→ 6).

"--:--"

- Conectó el cable de alimentación de CA por primera vez o se produjo un fallo recientemente en la alimentación. Configure el reloj.

"ADJUST CLOCK"

- El reloj no está configurado. Ajuste el reloj correctamente.

"ADJUST TIMER"

- El temporizador de reproducción no está configurado. Ajuste el temporizador de reproducción correctamente.

"PGM FULL"

- El número de pistas programadas son más de 24.

Restablecer la memoria del sistema (Inicialización)

Cuando ocurre la siguiente situación, consulte las instrucciones de abajo para restablecer la memoria:

- Los botones no funcionan.
- Usted desea borrar y restablecer el contenido de la memoria.

Para restablecer la memoria

- 1 Desconecte el cable de alimentación de CA. (Espere 3 minutos antes de seguir con el paso 2.)**
- 2 Mientras mantiene pulsado [⏻] en la unidad principal, conecte la cable de alimentación de CA de nuevo.**
“-----” se muestra en el panel de visualización.
- 3 Suelta [⏻].**
Todos los ajustes vuelven a los predeterminados de fábrica.
Es necesario configurar los elementos de memoria de nuevo.

Mantenimiento

Utilice un paño suave y seco para limpiar este sistema.

- No utilice nunca alcohol, diluyente de pintura o gasolina para limpiar este sistema.
- Antes de utilizar un paño impregnado químicamente, lea con atención, las instrucciones del mismo.

Especificaciones

Sección del amplificador

Modo estéreo de potencia de salida RMS

Canal frontal (ambos canales accionados)
10 W por canal (6 Ω),
1 kHz, distorsión armónica total del 10%
Potencia total del modo estéreo RMS 20 W

Sintonizador de FM/AM, sección de terminales

Emisora presintonizada 30 emisoras de FM
15 emisoras de AM

Modulación de frecuencia (FM)

Gama de frecuencias
87,50 MHz a 108,00 MHz (en pasos de 50 kHz)
Terminal de antena 75 Ω (desequilibrado)

Modulación de amplitud (AM)

Gama de frecuencias
522 kHz a 1629 kHz (en pasos de 9 kHz)
520 kHz a 1630 kHz (en pasos de 10 kHz)

Entrada de auriculares

Terminal Estéreo, entrada de 3,5 mm

Puerto de música (superior)

Terminal Estéreo, entrada de 3,5 mm

Sección de discos

Discos reproducidos (8 cm o 12 cm)

CD, CD-R/RW (CD-DA, disco formateado con MP3*)

* MPEG-1 Layer 3, MPEG-2 Layer 3

Dispositivo de lectura

Longitud de onda 790 nm (CD)
Potencia de láser CLASS 1 (CD)

Salida de audio (Disco)

Número de canales 2 canales (FL, FR)
FL = Canal izquierdo frontal
FR = Canal derecho frontal

Sección USB

Puerto USB

Estándar USB USB 2.0 velocidad total
Soporte de formato de archivos de medios

MP3 (*.mp3)

Sistema de archivos de dispositivo USB
FAT 12, FAT 16, FAT 32

Corriente puerto USB 500 mA (máx)

Sección de altavoces

Tipo Sistema de 1 altavoz de 1 vía (reflector de bajos)

Altavoz(ces)

Gama completa Tipo cónico de 10 cm

Impedancia 6 Ω

Presión acústica de salida 83 dB/W (1 m)

Gama de frecuencias 61 Hz a 17 kHz (-16 dB)

95 Hz a 15 kHz (-10 dB)

Dimensiones (An x Al x Prf)

139 mm x 224 mm x 138 mm

Peso 1,3 kg

Generalidades

Alimentación 220 a 240 V CA, 50 Hz

Consumo energético 12 W

Dimensiones (An x Al x Prf)

153 mm x 224 mm x 232 mm

Peso 1,7 kg

Gama de temperaturas de funcionamiento

0°C a +40°C

Gama de humedades de funcionamiento

35% a 80% humedad relativa (sin condensación)

Consumo en el modo de espera

0,2 W (aproximados)

Nota:

- 1) Las especificaciones están sujetas a cambios sin previo aviso.
El peso y las dimensiones son aproximados.
- 2) La distorsión armónica total se mide con el analizador de espectro digital.

Voer de procedures met de afstandsbediening uit. U kunt ook de knoppen of de hoofdeenheid gebruiken, als deze hetzelfde zijn.

Deze bedieningsaanwijzingen zijn bestemd voor het volgende systeem.

Systeem	SC-PM200
Hoofdapparaat	SA-PM200
Luidsprekers	SB-PM200

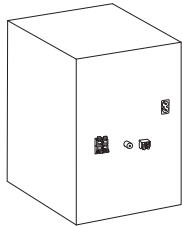

Achterzijde van het apparaat



Binnenin het apparaat

CAUTION	- LASER RADIATION WHEN OPEN. DO NOT STARE INTO BEAM. FDA 21 CFR 136.05
CAUTION	- CLASS 1M VISIBLE AND INVISIBLE LASER RADIATION WHEN OPEN. DO NOT VIEW DIRECTLY WITH OPTICAL INSTRUMENTS. IEC60825-1 A21 Class 1M
WARNING	- CLASS 1M SYNULIG OCH UTSYNLIG LASERSTRÅLNING NÄR DENNA DEL ÄR ÖPPNAD. SETRÄFFA EJ STRÅLEN DIREKT GENOM OPTISKA INSTRUMENT.
FORSIGTIG	- SYNULIG OG UTSYNLIG LASERSTRÅLNING KLASSE 1M. NÄR LÅGERT ER ÅBNET, UNDRER AT SE I SEER EP ÅBNEDE OPTISKE INSTRUMENTER.
VARO!	- HUHTUOISSA OLET ALTUUNA LUOKAN 1M NÄKYMÄÄ JA NÄKYMÄTÖITÄ LASERSTRÄLÄÄ. ÄLÄ KATSO OPTISELLÄ LAITTEELLA SUORAN SÄTEESEEN.
VORSICHT	- SICHTBARE UND UNSICHTBARE LASERSTRALHUNG KLASSE 1M. NENN ABDECKUNG GEÖFFNET. NICHT DIREKT MIT OPTISCHEN INSTRUMENTEN BETRACHTEN.
ATTENTION	- RAYONNEMENT LASER VISIBLE ET INVISIBLE. CLASSE 1M. EN CAS D'OUVERTURE, NE PAS REGARDER DIRECTEMENT À L'AIDE D'INSTRUMENTS D'OPTIQUE.
PRECAUCIÓN	- RADIAÇÃO LASER VISIBLE E INVISIBLE DE CLASSE 1M. EM CASO DE ABERTURA, NÃO VEA DIRETAMENTE COM INSTRUMENTOS ÓPTICOS.

RQLXS0106

Informatie voor gebruikers betreffende het verzamelen en verwijderen van oude uitrustingen en lege batterijen



Deze symbolen op de producten, verpakkingen, en/of begeleidende documenten betekenen dat gebruikte elektrische en elektronische producten en batterijen niet met het algemene huishoudelijke afval gemengd mogen worden. Voor een correcte behandeling, recuperatie en recyclage van oude producten en lege batterijen moeten zij naar de bevoegde verzamelpunten gebracht worden in overeenstemming met uw nationale wetgeving en de Richtlijnen 2002/96/EC en 2006/66/EC. Door deze producten en batterijen correct te verwijderen draagt u uw steentje bij tot het beschermen van waardevolle middelen en tot de preventie van potentiële negatieve effecten op de gezondheid van de mens en op het milieu die anders door een onvakkundige afvalverwerking zouden kunnen ontstaan. Voor meer informatie over het verzamelen en recycleren van oude producten en batterijen, gelieve contact op te nemen met uw plaatselijke gemeente, uw afvalverwijderingsdiensten of de winkel waar de goederen gekocht hebt. Voor een niet-correcte verwijdering van dit afval kunnen boetes opgelegd worden in overeenstemming met de nationale wetgeving.



Voor zakengebruikers in de Europese Unie
Indien u elektrische en elektronische uitrusting wilt verwijderen, neem dan contact op met uw dealer voor meer informatie.

[Informatie over de verwijdering in andere landen buiten de Europese Unie]

Deze symbolen zijn enkel geldig in de Europese Unie. Indien u wenst deze producten te verwijderen, neem dan contact op met uw plaatselijke autoriteiten of dealer, en vraag informatie over de correcte wijze om deze producten te verwijderen.



Opmerking over het batterijensymbool (beneden twee voorbeelden):
Dit symbool kan gebruikt worden in verbinding met een chemisch symbool. In dat geval wordt de eis, vastgelegd door de Richtlijn voor de betrokken chemische producten vervuld.

WAARSCHUWING!

IN DIT APPARAAT WORDT EEN LASER GEBRUIKT. HET GEBRUIK VAN REGELAARS EN HET MAKEN VAN AFSTELLINGEN OF BEDIENINGEN DIE NIET IN DEZE GEBRUIKSAANWIJZING BESCHREVEN ZIJN, KAN RESULTEREN IN BLOOTSTELLING AAN GEVAARLIJKE STRALING. **MAAK HET APPARAAT NIET OPEN EN GA HET NIET ZELF REPAREREN. LAAT ONDERHOUD AAN ERKENDE VAKMENSEN OVER.**

WAARSCHUWING:

OM HET RISICO VAN BRAND, ELEKTRISCHE SCHOKKEN OF PRODUCTBESCHADIGING TE VERKLEINEN,

- STELT U DIT APPARAAT NIET BLOOT AAN REGEN, VOCHT, DRUPPELS OF SPETTERS, EN MAG U GEEN VOORWERPEN WAARIN EEN VLOEISTOF ZIT BOVENOP HET APPARAAT PLAATSEN.
- GEBRUIKT U UITSLUITEND DE AANBEVOLEN ACCESSOIRES.
- VERWIJDDERT U NIET DE AFDEKKING (OF HET ACHTERPANEEL). ER BEVINDEN ZICH GEEN ONDERDELEN IN HET APPARAAT DIE DOOR DE GEBRUIKER MOETEN WORDEN ONDERHOUDEN. LAAT ONDERHOUD OVER AAN ERKENDE ONDERHOUDSPERSONEEL.

WAARSCHUWING!

- OM EEN GOEDE VENTILATIE TE VERZEKEREN, DIT APPARAAT NIET IN EEN BOEKENKAST, EEN INGEBOUWDE KAST OF EEN ANDERE GESLOTEN RUIMTE INSTALLEREN OF GEBRUIKEN. ZORG ERVOOR DAT DE VENTILATIE-OPENINGEN NIET DOOR GORDIJNEN OF ANDERE MATERIALEN WORDEN AFGESLOTEN, OM GEVAAR VOOR ELEKTRISCHE SCHOKKEN OF BRAND TEN GEVOLGE VAN OVERVERHITTING TE VOORKOMEN.
- ZORG DAT DE VENTILATIE-OPENINGEN VAN HET APPARAAT NIET GEBLOKKEERD WORDEN DOOR KRANTEN, TAFELKLEEDJES, GORDIJNEN, OF IETS DERGELIJKS.
- ZET GEEN OPEN VUUR, ZOALS BRANDENDE KAARSEN, OP HET APPARAAT.
- DOE LEGE BATTERIJEN WEG OP EEN MILIEUVRIENDELIJKE MANIER.

Veiligheidsmaatregelen

Het stopcontact moet dichtbij het apparaat zitten en gemakkelijk bereikbaar zijn.
De stekker van het netsnoer moet goed te bedienen blijven.
Om dit apparaat volledig los te koppelen van het elektriciteitsnet, trekt u de stekker van het netsnoer uit het stopcontact.

Tijdens het gebruik is dit product vatbaar voor radiostoring veroorzaakt door een mobiele telefoon. Wanneer dergelijke storing optreedt, moet u dit product en de mobiele telefoon verder van elkaar vandaan gebruiken.

DIT APPARAAT IS BESTEMD VOOR GEBRUIK IN EEN GEMATIGD KLIMAAT.

Inhoud

Veiligheidsmaatregelen	3
Meegeleverde accessoires	3
Vorbereiden van de	
afstandsbediening	4
Plaatsing van de luidsprekers	4
Alles aansluiten	4
Overzicht van de bedieningsfuncties	5
Discs	6
USB	7
Radio	7
Klok en timers	8
Geluidseffecten	9
Externe apparatuur	9
Code voor de afstandsbediening	9
Velhopen van storingen	10
Onderhoud	11
Technische gegevens	11

Opstelling

Plaats het systeem op een horizontale ondergrond waar het niet blootgesteld staat aan direct zonlicht, hoge temperaturen, sterke vochtigheid of sterke trillingen. Dit om beschadiging van de behuizing en de inwendige onderdelen te voorkomen, en een lange levensduur van het systeem te waarborgen.

Zet het apparaat minimaal 15 cm van de muur en dergelijke, om vervorming en andere ongewenste akoestische effecten te voorkomen.

Zet geen zware voorwerpen op het systeem.

Werkspanning

Gebruik het apparaat niet op een hoogspanningsbron. Dit kan resulteren in overbelasting en zelfs brand.

Gebruik het apparaat ook niet op gelijkstroom. Controleer zorgvuldig de stroomvoorziening wanneer u het systeem op een boot of andere plaats wilt gebruiken waar wellicht gelijkstroom is.

Behandeling van het netsnoer

Zorg dat het netsnoer juist is aangesloten en niet beschadigd is. Verkeerde aansluiting of beschadiging van het netsnoer kan resulteren in brand of in een elektrische schok. Trek niet aan het snoer, buig het niet te sterk en zet er geen zware voorwerpen op.

Pak altijd de stekker vast, wanneer u het netsnoer wilt losmaken uit het stopcontact. Trek niet aan het netsnoer, want dit kan resulteren in een elektrische schok.

Pak de stekker nooit met natte handen vast, anders kunt u een elektrische schok krijgen.

Vreemde voorwerpen

Zorg dat geen metalen voorwerpen in het systeem terechtkomen. Dit kan resulteren in een elektrische schok of een defect.

Pas tevens op dat geen vloeistoffen in het systeem terechtkomen. Dit kan resulteren in een elektrische schok of een defect. Mocht het toch gebeuren, trek dan onmiddellijk de stekker uit het stopcontact en neem contact op met uw leverancier.

Spuut geen insectenspray op of in de buurt van het systeem. Deze sprays bevatten gassen die kunnen ontvlammen wanneer zij in de buurt van het systeem worden gebruikt.

Reparaties

Probeer nooit zelf reparaties aan het systeem uit te voeren. Als het geluid wegvalt, de indicators niet oplichten, het apparaat rook uitstoot of er een andere storing optreedt, die niet in de gebruiksaanwijzing is beschreven, trek dan het netsnoer uit en neem contact op met uw leverancier of een officieel servicecentrum. Reparatie, demontage e.d. door niet bevoegde personen kan resulteren in een elektrische schok of beschadiging van het systeem.

Voer een lange levensduur verdient het aanbeveling de stekker uit het stopcontact te trekken wanneer u het systeem langere tijd niet denkt te gebruiken.

Meegeleverde accessoires

Gelieve te controleren of de volgende accessoires zijn meegeleverd.

1 x Netsnoer	1 x FM-binnenantenne
1 x AM-raamantenne	1 x Afstandsbediening (N2QAYB000639)

Voorbereiden van de afstandsbediening

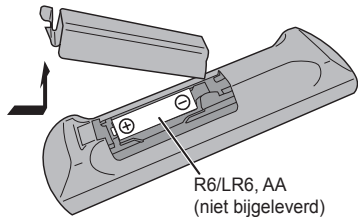

Gebruik alkaline- of mangaan-batterijen.

Installeer de batterij zo, dat de polen (+ en -) op één lijn staan met de polen op de afstandsbediening.

Wijs met de afstandsbediening naar de sensor daarvoor (→ 5), zonder dat obstakels in de weg zitten, bij een maximaal bereik van 7 meter, direct voor de hoofdeenheid.

WAARSCHUWING!

- Haal de batterij niet uit elkaar en veroorzaak geen kortsluiting tussen de polen.
- Laad de alkaline of mangaan-batterij niet.
- Gebruik geen batterij, waarvan de mantel is losgeraakt.
- Niet verhitten of blootstellen aan vuur.
- Laat de batterij(en) niet gedurende lange tijd achter in een auto die in de zon staat en waarvan de portieren en ramen gesloten zijn.
- Verkeerd gebruik van de batterij kan leiden tot elektrolytlekkage, wat brand kan veroorzaken.
- Verwijder de batterij, als u de afstandsbediening lange tijd niet gebruikt. Bewaar de batterijen op een koele, donkere plaats.

Draag bij tot het behoud van het milieu.

- Legge en oplaadbare batterijen mogen niet bij het huisvuil worden geplaatst.

WAARSCHUWING!

Explosiegevaar wanneer de batterij op onjuiste wijze vervangen wordt. Vervang alleen door een zelfde soort batterij of equivalent, die door de fabrikant aanbevolen worden. Gooi de gebruikte batterijen weg zoals door de fabrikant voorgeschreven wordt.

Plaatsing van de luidsprekers



De rechter en linker luidsprekers zijn hetzelfde.

U kunt het net van de luidsprekers niet verwijderen.

Gebruik alleen de meegeleverde luidsprekers.

Het gebruik van het hoofdapparaat in combinatie met de meegeleverde luidsprekers geeft de beste geluidskwaliteit. U kunt schade aan het systeem veroorzaken en de geluidskwaliteit verminderen, als u andere luidsprekers gebruikt.

Opmerking:

- Zet uw luidsprekers op meer dan 10 mm van het hoofdapparaat voor ventilatie.
- Zet de luidsprekers op een plat veilig oppervlak.
- Deze luidsprekers zijn niet voorzien van een magnetische afscherming. Zet deze niet vlakbij TV's, PC's of andere apparatuur, die makkelijk beïnvloed wordt door magnetisme.
- Wanneer u gedurende een lange periode op hoge niveaus afspeelt, kan dit zorgen voor schade aan het systeem en de levensduur van het systeem verminderen.
- Verminder in deze omstandigheden het volume om schade te voorkomen:
 - Wanneer het geluid vervormd is.
 - Wanneer u de geluidskwaliteit afstelt.

WAARSCHUWING!

- Gebruik de luidsprekers enkel met het aanbevolen systeem. Indien u dit niet doet, kunt u schade aan de versterker en de luidsprekers veroorzaken en dit kan brand veroorzaken. Ga bij een erkende vakman te rade, als er schade optreedt of als u plots een wijziging in de werking van het toestel bemerkt.
- Volg de procedures die u in deze instructies bijgevoegd vindt, wanneer u de luidsprekers aansluit.

Alles aansluiten

Stroom besparen

Het systeem verbruikt ongeveer 0,2 Watt, wanneer in de modus Stand-by. Haal de stekker uit het stopcontact, als u het systeem niet gebruikt.

Sommige instellingen zullen verloren gaan, als u het systeem afsluit. U moet deze opnieuw instellen.

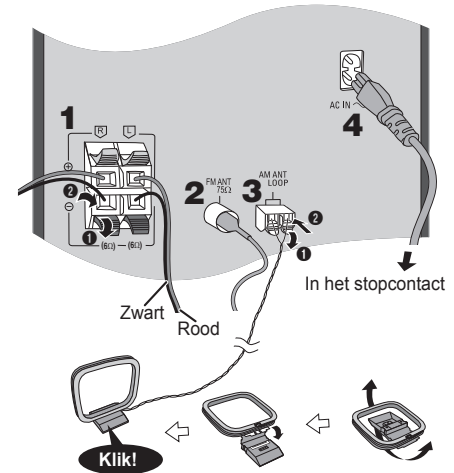

1 De luidsprekers aansluiten.

Let erop dat u de polariteit van de luidsprekerdraden niet kruist (kortsluiting) of omkeert. Als u dit doet kunnen de luidsprekers worden beschadigd.

2 Sluit de FM-binnenantenne aan.

Plaats de antenne waar de ontvangst optimaal is.

3 Sluit de AM-raamantenne aan.

4 Sluit het netsnoer aan.

Gebruik het meegeleverde netsnoer alleen voor dit systeem.

Gebruik geen netsnoer van een ander apparaat.

Overzicht van de bedieningsfuncties

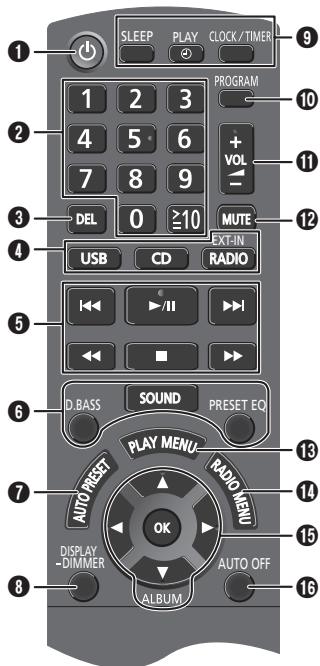

- 1 **Stand-by/aan schakelaar** [⏻], [⏻/⏹] (→ 8, 11)
Indrukken om het apparaat aan of uit te schakelen. In de modus Stand-by verbruikt het apparaat nog een geringe hoeveelheid stroom.
- 2 **Cijfertoetsen [1 tot 9, 0, ≥10]**
Om 2-cijfer nummer te kiezen
Voorbeeld: 16: [≥10] → [1] → [6]
- 3 Een geprogrammeerde track verwijderen (→ 6)

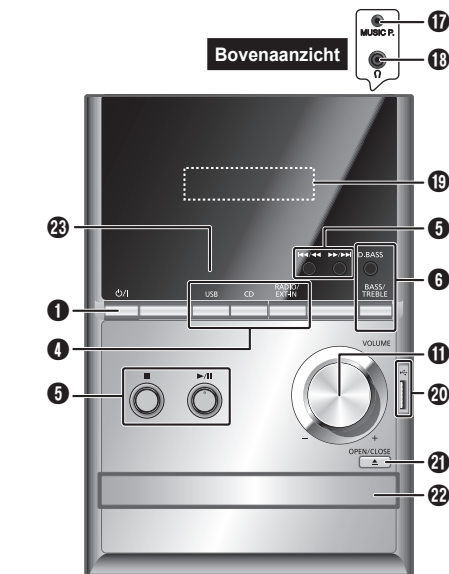

- 4 **Een bron kiezen**
[USB]: USB kiezen (→ 7)
[CD]: Disc kiezen (→ 6)
[RADIO, EXT-IN] / [RADIO/EXT-IN]:
Radio, USB of muziekpoort kiezen (→ 7, 9)
- 5 **Eenvoudige bediening**
[▶/||]: Handeling van afspelen of pauzeren
[■]: Weergavestop
[◀◀], [▶▶]: Track overslaan
Een vooraf ingesteld radiostation kiezen
[◀◀], [▶▶]: Track zoeken
Stem af op het radiostation
[◀◀◀◀], [▶▶▶▶]: Track overslaan en zoeken
Een vooraf ingesteld radiostation kiezen

- 6 Geluidseffecten kiezen (→ 9)
- 7 Automatisch het radiostation vooraf instellen (→ 7)
- 8 De informatie die op het display-paneel wordt weergegeven bekijken
De helderheid van het display-paneel verminderen
Activeer de functie door de toets ingedrukt te houden. Annuleer de functie door de toets opnieuw ingedrukt te houden.
- 9 De slaaptimerfunctie instellen (→ 8)
De klok en de timer instellen (→ 8)
- 10 De programmeerfunctie instellen (→ 6, 8)
- 11 Het volume van het systeem aanpassen
- 12 **Het geluid van het systeem afzetten**
Annuleer de functie door de toets opnieuw in te drukken.
"MUTE" wordt ook geannuleerd, wanneer u het volume aanpast of wanneer u het systeem uitschakelt.
- 13 Het menu-item voor afspelen instellen (→ 6)
- 14 Het menu-item voor de radio instellen (→ 7)
- 15 [▲, ▼]: Album overslaan
De instelling van de klok aanpassen
[◀, ▶]: Het item in het menu kiezen
[OK]: De instelling bevestigen
- 16 **Het systeem automatisch uitschakelen**
Deze functie schakelt het systeem uit (behalve met de radio als bron), als u het systeem ongeveer 30 minuten niet gebruikt.
Om te annuleren drukt u opnieuw op de knop.
- 17 Muziekpoortbus (→ 9)
- 18 Hoofdtelefoonbus (☎) (→ 9)
- 19 Displaypaneel
- 20 USB poort (→ 7)
- 21 Open of sluit de disclade
- 22 Disclade
- 23 Sensor afstandsbediening

Discs

Discs afspelen

- 1 Druk op [▲, OPEN/CLOSE] op het hoofdapparaat om de disclade te openen.**
Steek een disc in met het label naar boven.
Druk op [▲, OPEN/CLOSE] om de disclade te sluiten.
- 2 Druk op [CD] en druk vervolgens op [▶/||] om met afspelen te beginnen.**

Weergavestop	Druk tijdens weergave op [■].
Pauze afspelen	Druk tijdens weergave op [▶/]. Indrukken om met afspelen door te gaan.
Album overslaan (MP3)	Druk op [▲, ▼].
Track overslaan	Druk op [◀◀] of [▶▶] (hoofdapparaat: [◀◀/▶▶] of [▶▶/▶▶]).
Track zoeken (CD)	Houd [◀◀] of [▶▶] ingedrukt (hoofdapparaat: [◀◀/▶▶] of [▶▶/▶▶]).

Herhaald afspelen

U kunt "Geprogrammeerde afspelmodus" of een andere geselecteerde "Functie modus afspelen" herhalen.

- 1 Druk op [PLAY MENU] om "REPEAT" te kiezen.**
- 2 Druk op [◀, ▶] om "ON REPEAT" te kiezen en druk vervolgens op [OK].**
"C" wordt weergegeven.
Om te annuleren kiest u "OFF REPEAT".

Functie modus afspelen

- 1 Druk op [PLAY MENU] om "PLAYMODE" te kiezen.**
- 2 Druk op [◀, ▶] en druk vervolgens op [OK] om de gewenste modus te kiezen.**

OFF PLAYMODE	Alle tracks afspelen.
1-TRACK 1TR	Speelt op de disc één gekozen track af. Druk op de cijfertoetsen om de betreffende track te kiezen.
1-ALBUM 1ALBUM (MP3)	Speelt op de disc één gekozen album af. Druk op [▲, ▼] om het album te kiezen.
RANDOM RND	Een disc wordt in willekeurige volgorde afgespeeld.
1-ALBUM RANDOM 1ALBUM RND (MP3)	Alle tracks op één gekozen album worden in willekeurige volgorde afgespeeld. Druk op [▲, ▼] om het album te kiezen.

Opmerking:

- Tijdens het afspelen in willekeurige volgorde, kunt u niet overslaan naar tracks die al zijn afgespeeld of druk op de cijfertoetsen.
- Deze functie werkt niet met "Geprogrammeerde afspelmodus".
- De instelling keert terug tot "OFF PLAYMODE", wanneer u het disclade opent.

Beschikbare informatie bekijken

U kunt de beschikbare informatie op het display-paneel bekijken.

Druk op [DISPLAY].

Opmerking:

- Maximaal aantal tekens dat kan worden weergegeven: ongeveer 16
- Dit systeem ondersteunt versie 1.0, 1.1 en 2.3 ID3 tags.
- Tekstgegevens die het systeem niet ondersteunt, kunnen er anders uit zien.

Geprogrammeerde afspelmodus

Met deze functie kunt u maximaal 24 muzieknnummers programmeren.

(CD)

- 1 Druk op [PROGRAM] in de stopfunctie.**
"PGM" wordt weergegeven.
 - 2 Druk op de cijfertoetsen om de gewenste track te kiezen.**
Herhaal deze stap om andere tracks te programmeren.
 - 3 Druk op [▶/||] om opnieuw met afspelen te starten.**
- (MP3)
- 1 Druk op [PROGRAM] in de stopfunctie.**
 - 2 Druk op [▲, ▼], als u het album van uw keuze wilt selecteren.**
 - 3 Druk op [▶▶] en druk vervolgens op de cijfertoetsen om de gewenste track te kiezen.**
 - 4 Druk op [OK].**
Herhaal stappen 2 tot 4 als u andere tracks wilt programmeren.
 - 5 Druk op [▶/||] om opnieuw met afspelen te starten.**

Programmafunctie annuleren	Druk op [PROGRAM] in de stopfunctie.
Programma opnieuw afspelen	Druk op [PROGRAM] en vervolgens op [▶/].
Inhoud programma regelen	Druk op [◀◀] of [▶▶], wanneer "PGM" in de stop-modus wordt weergegeven. Om te controleren tijdens het programmeren drukt u tweemaal op [PROGRAM], nadat "PGM" wordt weergegeven en druk vervolgens op [◀◀] of [▶▶].
De laatste track wissen	Druk op [DEL] in de stopfunctie.
Alle geprogrammeerde tracks wissen	Druk op [■] in de stopfunctie. "CLR ALL" wordt weergegeven. Druk binnen 5 seconden nogmaals op [■].

Opmerking:

Het programmeergeheugen wordt gewist, wanneer u de disclade opent.

Opmerking over CD's

- Dit systeem kan 99 tracks verwerken.
- Dit systeem kan MP3-bestanden afspelen en afgeronde audio CD-R/RW in CD-DA-formaat.
- Dit systeem kan sommige CD-R/RW discs niet afspelen, als de conditie van de opname te slecht is.

Opmerking over MP3

- Bestanden worden gelezen als tracks en mappen worden gelezen als albums.
- Dit systeem geeft toegang tot maximaal 999 tracks, 255 albums (inbegrepen bovenste map) en 20 sessies.
- Discs dienen conform te zijn met ISO9660 niveau 1 of 2 (behalve voor uitgebreide formaten).
- Om de bestanden in de gewenste volgorde af te spelen, voeg drie cijfers toe aan de map en de bestandsnamen, in de volgorde waarin u deze wilt afspelen.

Weergavebeperkingen voor MP3

- Indien u MP3's hebt opgenomen op dezelfde disc als CD-DA, kan alleen het formaat, opgenomen in de eerste sessie, worden afgespeeld.
- Sommige MP3's kunnen niet afgespeeld worden, op grond van de conditie van de disc of de opname.
- Opnames worden niet noodzakelijk afgespeeld in de volgorde zoals u ze hebt opgenomen.

MPEG Layer-3 audio coderingstechnologie wordt gebruikt onder licentie van Fraunhofer IIS en Thomson.

USB

MP3

U kunt een USB-massaopslagapparaat aansluiten en MP3-tracks afspelen.

Gebruik geen USB-verlengkabel. Het systeem kan geen USB-massaopslagapparaat die via een snoer aangesloten zijn herkennen.

- 1 Verminder het volume en sluit het USB-massaopslagapparaat aan op de USB-poort.**
- 2 Druk op [USB] en druk vervolgens op [▶/II] om met afspelen te beginnen.**

Weergavestop	Druk tijdens weergave op [■]. "RESUME" wordt weergegeven. Druk op [▶/II] om met afspelen door te gaan vanaf het begin van de track. OF Druk tweemaal op [■] om volledig met afspelen te beginnen.
--------------	---

Voor andere handelingen verwijzen wij u naar "Discs" (→ 6).

Compatibel apparaat

- USB-massaopslagapparaten, die alleen maar gegevensuitwisseling ondersteunen.
- USB-massaopslagapparaten die USB 2.0 bij volle snelheid ondersteunen.

Ondersteunde formaten

- Mappen zijn gedefinieerd als albums.
- Bestanden zijn gedefinieerd als tracks.
- Een track moet de extensie ".mp3" of ".MP3" hebben.
- CBI (in het Engels, Control/Bulk/Interrupt) wordt niet ondersteund.
- NTFS-bestandssysteem wordt niet ondersteund (alleen bestandssysteem FAT 12/16/32 wordt ondersteund).
- Sommige bestanden kunnen niet werken door de grootte van de sector.

Opmerking:

- Maximum aantal albums: 255 albums (inbegrepen bovenste map)
- Maximum aantal tracks: 2500 tracks
- Maximaal aantal tracks per album: 999 tracks

Radio

Handmatige afstemming

- 1 Druk op [RADIO, EXT-IN] (hoofdapparaat: [RADIO/EXT-IN]) om "FM" of "AM" te kiezen.**
- 2 Druk op [◀◀] of [▶▶] om op de frequentie van de gewenste zender af te stemmen.**
Om automatisch af te stemmen houdt u de knop ingedrukt, totdat de frequentie snel verandert.

De geluidskwaliteit verbeteren

Wanneer "FM" gekozen is

- 1 Druk op [RADIO MENU] om "FM MODE" te kiezen.**
 - 2 Druk op [◀, ▶] om "MONO" te kiezen en druk vervolgens op [OK].**
Om te annuleren kiest u "STEREO".
- "MONO" wordt ook geannuleerd, wanneer u de frequentie wijzigt.
 - Schakel "MONO" uit om normaal te luisteren.

Wanneer "AM" gekozen is

- 1 Druk op [RADIO MENU] om "B.PROOF" te kiezen.**
- 2 Druk op [◀, ▶] om "BP 1" of "BP 2" te kiezen en druk vervolgens op [OK].**

Het geheugen vooraf instellen

30 FM- en 15 AM-zenders kunnen voorgeprogrammeerd worden.

Voorbereiding

Druk op [RADIO, EXT-IN] (hoofdapparaat: [RADIO/EXT-IN]) om "FM" of "AM" te kiezen.

Automatische voorinstelling

- 1 Druk op [OK] om "LOWEST" (laagste) of "CURRENT" (actuele) frequentie te kiezen.**
- 2 Druk op [AUTO PRESET] om het voorprogrammeerproces te starten.**
Om te annuleren, druk op [■].

Handmatig voorprogrammeren

- 1 Druk op [◀◀] of [▶▶] om de gewenste radiozender in te stellen.
- 2 Druk op [PROGRAM].
- 3 Druk de cijfertoetsen in om een vooraf ingesteld nummer te kiezen.
Voer de stappen 1 tot 3 opnieuw uit om meer stations vooraf in te stellen.
Het nieuwe station vervangt elke station dat hetzelfde vooraf ingestelde nummer heeft.

Een voorkeuzender kiezen

Druk op de cijfertoetsen, [◀◀] of [▶▶] (hoofdapparaat: [◀◀/◀◀] of [▶▶/▶▶]) om het vooraf ingestelde station te kiezen.

Instelling AM-toewijzing

(alleen met het hoofdapparaat)

Dit systeem kan ook AM-uitzendingen ontvangen die zijn toegewezen in stappen van 10 kHz.

- 1 Druk op [RADIO/EXT-IN] om "FM" of "AM" te kiezen.
- 2 Houd [RADIO/EXT-IN] ingedrukt.

Na een paar seconden toont het display-paneel de huidige minimale radio-frequentie. Laat de toets los wanneer de minimumfrequentie verandert.

- Om terug te gaan naar de begininstelling voert u de bovenstaande stappen opnieuw uit.
- Nadat u de instelling hebt veranderd, worden de vooraf ingestelde frequenties gewist.

RDS-uitzendingen

Dit systeem kan de tekstgegevens weergeven die worden uitgezonden door het Radio Data Systeem (RDS) dat in sommige gebieden beschikbaar is.

Druk op [DISPLAY].

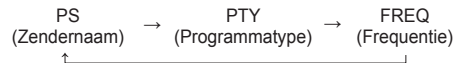

Opmerking:

RDS zullen soms niet verschijnen indien de ontvangst slecht is.

Klok en timers

De klok instellen

De klok werkt volgens het 24-uursysteem.

- 1 Druk op [CLOCK/TIMER] om "CLOCK" te kiezen.
- 2 Druk binnen 10 seconden op [▲, ▼] om de tijd in te stellen.
- 3 Druk op [OK].

Druk op [CLOCK/TIMER] om een paar seconden de klok weer te geven.

Opmerking:

Zet de klok regelmatig gelijk om de tijd nauwkeurig bij te houden.

Slaaptimer

De slaaptimer schakelt het systeem uit na de ingestelde tijd.

Druk op [SLEEP] om de instelling (in minuten) te kiezen.

Om te annuleren kiest u "OFF".

30 MIN → 60 MIN → 90 MIN → 120 MIN → OFF

Om de resterende tijd weer te geven

Druk op [SLEEP].

Opmerking:

- De slaaptimer kan samen met de afspeeltimer gebruikt worden.
- De slaaptimer heeft altijd voorrang. Zorg ervoor dat de timers elkaar niet overlappen.

Afspeeltimer

U kunt de timer zo instellen dat u op een bepaalde tijd wordt gewekt.

Het systeem inschakelen en de klok instellen.

Breng de muziekbron die u wilt beluisteren in gereedheid: (disc, radio, USB of muziekpoort) en regel het volume.

1 Druk op [CLOCK/TIMER] om "ⓄPLAY 1", "ⓄPLAY 2" of "ⓄPLAY 3" te kiezen.

2 Druk binnen 10 seconden op [▲, ▼] om de begintijd in te stellen.

3 Druk op [OK].

4 Herhaal de stappen 2 en 3 om de eindtijd in te stellen.

De timer inschakelen

5 Druk op [Ⓞ, PLAY] om "ⓄPLAY 1", "ⓄPLAY 2" of "ⓄPLAY 3" in te schakelen.

6 Druk op [⏻] om het systeem uit te schakelen.
Het systeem werkt alleen, als het apparaat is uitgeschakeld.

De instellingen veranderen	Herhaal de stappen 1 t/m 4 en 6 (➡ hierboven).
Verander de bron of het volume	1) Druk tweemaal op [Ⓞ, PLAY] om de timer-indicator op het display-paneel te verwijderen. 2) Verander de bron of het volume. 3) Voer de stappen 5 en 6 uit (➡ hierboven).
De instellingen controleren	Druk op [CLOCK/TIMER] om "ⓄPLAY 1", "ⓄPLAY 2" of "ⓄPLAY 3" te kiezen.
Annuleren	Druk tweemaal op [Ⓞ, PLAY] om de timer-indicator op het display-paneel te verwijderen.

Opmerking:

- De timer start op een laag volume en neemt geleidelijk toe tot het vooraf ingestelde niveau.
- Wanneer de timer aan staat, schakelt het apparaat iedere dag in, op het ingestelde tijdstip.
- Als u het systeem uitschakelt en opnieuw inschakelt als de timer werkt, zal de timer stoppen op de eindtijd.

Geluidseffecten

De geluidskwaliteit veranderen

- 1 Druk op [SOUND] om een geluidseffect te kiezen.
- 2 Druk **binnen 3 seconden** op [◀, ▶] om de gewenste instelling te kiezen.

BASS	-4 tot +4
TREBLE	
SURROUND	"ON SURROUND" of "OFF SURROUND"
INPUT LEVEL (Voor bron muziekpoort)	"NORMAL" of "HIGH"

Alleen met het hoofdapparaat

- 1 Druk op [BASS/TREBLE] om "BASS" of "TREBLE" te kiezen.
- 2 Druk op [◀◀/▶▶] of [▶▶/▶▶] om het niveau in te stellen.

Voorinstelling EQ (Preset EQ)

Druk op [PRESET EQ] om een instelling te kiezen.

HEAVY	Rock wordt krachtiger weergegeven
SOFT	Voor achtergrondmuziek
CLEAR	Hogere frequenties klinken helderder
VOCAL	Zang klinkt levendiger
FLAT	Annuleert het geluidseffect

D.BASS

Deze functie maakt dat u kunt genieten van een krachtig bas-effect.

Druk op [D.BASS], om "ON D.BASS" of "OFF D.BASS" te kiezen.

Externe apparatuur

Componenten en snoeren wordt afzonderlijk verkocht.

Werken met de muziekpoort

U kunt muziek van draagbare audio-apparatuur afspelen.

Vorbereitung

Schakel de equalizer van de draagbare audio-apparatuur uit (indien aanwezig) om geluidsvervorming te voorkomen. Verminder het volume van het systeem en de draagbare audio-apparatuur, voordat u de draagbare audio-apparatuur aansluit of juist de aansluiting ongedaan maakt.

- 1 Sluit de draagbare audio-apparatuur aan.
Stekertype: Ø 3,5 mm stereo (niet bijgeleverd)
- 2 Druk op [RADIO, EXT-IN] (hoofdapparaat: [RADIO/EXT-IN]) om "MUSIC PORT" te kiezen.
- 3 Speel de draagbare audio-apparatuur.

Om het invoerniveau voor geluid te veranderen (⇒ "De geluidskwaliteit veranderen").

Kies "NORMAL" (normaal), indien het geluid vervormd is bij invoerniveau "HIGH" (hoog).

Sluit aan op de hoofdtelefoon

Sluit aan de hoofdtelefoon op de hoofdtelefoonbus.

- Stekertype: Ø 3,5 mm stereo (niet bijgeleverd)
- Vermijd langdurig luisteren, aangezien dit uw gehoor kan beschadigen.
 - Overmatig geluidsvolume via oor- en hoofdtelefoon kan gehoorverlies veroorzaken.
 - Gedurende lange tijd luisteren op vol volume kan de gebruiker gehoorschade geven. Gebruik vooral de geleverde of aanbevolen hoofdtelefoon of oortelefoon.

Code voor de afstandsbediening

Wanneer andere apparatuur van Panasonic op de afstandsbediening van dit systeem reageert, verandert de code van de afstandsbediening van dit systeem.

Vorbereitung

Druk op [RADIO, EXT-IN] (hoofdapparaat: [RADIO/EXT-IN]) om "MUSIC PORT" te kiezen.

Om de code in te stellen op "REMOTE 2"

- 1 Houd [RADIO/EXT-IN] op het hoofdapparaat en [2] op de afstandsbediening tot "REMOTE 2" is verschijnt.
- 2 Houd [OK] en [2] tenminste 4 seconden ingedrukt.

Om de code in te stellen op "REMOTE 1"

- 1 Houd [RADIO/EXT-IN] op het hoofdapparaat en [1] op de afstandsbediening tot "REMOTE 1" is verschijnt.
- 2 Houd [OK] en [1] tenminste 4 seconden ingedrukt.

Verhelpen van storingen

Raadpleeg de onderstaande tips voordat u beroep doet op een servicecentrum. Vraag uw handelaar om advies, indien u twijfels hebt omtrent de controlepunten of het probleem niet kunt verhelpen.

Algemene storingen

Men kan niets doen met de afstandsbediening.

- Controleer of de batterij op de juiste manier is ingezet.

Geluid wordt vervormd of er is geen geluid.

- Verhoog het volume.
- Schakel het systeem uit, stel de oorzaak vast en corrigeer deze en schakel dan het systeem weer in. Het kan eventueel veroorzaakt worden door overbelasting van de luidsprekers door excessief volume of vermogen, en door het systeem te gebruiken in een warme omgeving.

Het is mogelijk, dat tijdens de weergave een "zoemgeluid" te horen is.

- Een snoer voor het lichtnet of fluorescerende lamp staat vlakbij de snoeren. Houd andere apparaten en kabels uit de buurt van dit systeem.

Discs

Display wordt niet goed weergegeven.

Afspelen start niet.

- U hebt de disc niet goed ingestoken. Steek deze goed in.
- Disc is vuil. Reinig de disc.
- Vervang de disc als deze bekrast of kromgetrokken is, of een afwijkende vorm heeft.
- Er is condens. Laat het systeem 1 tot 2 uur drogen.

Radio

Zwevend geluid.

- Zet de televisie uit of zet deze weg van het systeem.
- Stel in op "BP 1" of "BP 2", wanneer in de modus voor de AM-tuner.

Lage bromtoon tijdens AM-ontvangst.

- Houd de antenne uit de buurt van andere kabels en snoeren.

USB

Het USB-massaopslagapparaat of de inhoud daarvan kan niet gelezen worden.

- Het formaat van het USB-massaopslagapparaat of de inhoud daarvan is niet compatibel met het systeem.
- USB-massaopslagapparaat met een opslagcapaciteit van meer dan 32 GB kunnen onder bepaalde omstandigheden niet werken.

Het USB-massaopslagapparaat werkt langzaam.

- Het duurt langer om een USB-massaopslagapparaat met een grote inhoud of een groot geheugen te lezen.

De verstreken tijd die getoond wordt, is anders dan de werkelijke afspeeltijd.

- Breng de gegevens over naar een ander USB-massaopslagapparaat of backup de gegevens en formatteer het USB-massaopslagapparaat opnieuw.

Het hoofdapparaat geeft weer

"NO PLAY"

- Controleer de inhoud. U kunt alleen ondersteunde formaten afspelen.
- Als er meer dan 255 albums of mappen zijn (audio en niet-audio), zullen sommige van de MP3-bestanden in deze albums misschien niet worden gelezen en afgespeeld. Zet deze muziekalbums over op een andere USB-massaopslagapparaat. U kunt ook het USB-massaopslagapparaat opnieuw formatteren en deze muziekalbums opslaan, voordat u de andere niet-audiomappen opslaat.

"F61" of "F76"

- Er is een probleem in de stroomvoorziening.

"ERROR"

- Een onjuiste handeling werd uitgevoerd. Lees de gebruiksaanwijzing en probeer het opnieuw.

"NOT MP3/ERROR"

- Een niet ondersteund MP3-formaat. Het systeem zal in dit geval de betreffende track overslaan en de volgende track afspelen.

"VBR--"

- Het systeem kan de resterende afspeeltijd van tracks met variabele bitsnelheid (VBR) niet tonen.

"NODEVICE"

- Het USB-massaopslagapparaat is niet aangesloten. Controleer de verbinding.

"NO DISC"

- U hebt geen disc ingestoken of in ieder geval geen disc die het systeem kan afspelen (→ 6).

"--:--"

- U hebt het netsnoer voor de eerste keer op een stopcontact aangesloten of er is onlangs een stroomonderbreking opgetreden. Stel de klok in.

"ADJUST CLOCK"

- Klok is niet gezet. Stel de klok in overeenkomstig.

"ADJUST TIMER"

- Afspeeltimer van de play is niet gezet. Stel in de afspeeltimer van de play overeenkomstig.

"PGM FULL"

- Het aantal geprogrammeerde tracks is meer dan 24.

Het geheugen resetten (Initialiseren)

In de volgende gevallen dient u het geheugen te resetten volgens de onderstaande procedure:

- Het apparaat reageert niet wanneer u de toetsen indrukt.
- U wilt de geheugeninhoud wissen om de oorspronkelijke instellingen te herstellen.

Om het geheugen te resetten

- 1 Haal de stekker van het netsnoer uit het stopcontact.**
(Wacht 3 minuten voordat u met stap 2 doorgaat.)
- 2 Als u [ψ /I] op het apparaat ingedrukt houdt, sluit u het netsnoer weer aan.**
"-----" verschijnt op het displaypaneel.
- 3 Laat [ψ /I] los.**
Alle instellingen worden nu gereset naar de oorspronkelijke fabrieksinstellingen.
Het is noodzakelijk om de geheugenitems opnieuw in te stellen.

Onderhoud

Gebruik een zachte en droge doek om het systeem te reinigen.

- Gebruik nooit alcohol, verfverdunder of benzine voor het schoonmaken van de buitenpanelen.
- Alvorens een chemisch behandelde doek te gebruiken, dient u de bij de doek horende instructies zorgvuldig te lezen.

Technische gegevens

Versterker

RMS-uitgangsvermogen stereomodus

Voor kanaal (beide kanalen aangestuurd)
10 W per kanaal (6 Ω), 1 kHz, THD 10%
Totaal RMS-vermogen stereomodus 20 W

FM/AM tuner, aansluiting

Voorkeurkanalen 30 FM-zenders
15 AM-zenders

Frequentiemodulatie (FM)

Frequentiebereik
87,50 MHz t/m 108,00 MHz (stap van 50 kHz)
Antenne-aansluitingen 75 Ω (asymmetrisch)

Amplitudemodulatie (AM)

Frequentiebereik
522 kHz t/m 1629 kHz (stap van 9 kHz)
520 kHz t/m 1630 kHz (stap van 10 kHz)

Hoofdtelefoonbus

Aansluiting Stereo, 3,5 mm bus

Muziekpoort (boven)

Aansluiting Stereo, 3,5 mm bus

Disc

Disc geschikt voor weergave (8 cm of 12 cm)

CD, CD-R/RW (CD-DA, MP3* geformatteerde disc)

* MPEG-1 Layer 3, MPEG-2 Layer 3

Optische lens

Golflengte 790 nm (CD)
Laser kracht CLASS 1 (CD)

Audio-uitgang (Disc)

Aantal kanalen 2 kanalen (FL, FR)
FL = Kanaal linksvoor
FR = Kanaal rechtsvoor

USB

USB-poort

USB-standaard USB 2.0 volle snelheid
Ondersteund mediabestandsformaat MP3 (*.mp3)
Bestandssysteem USB-apparaat FAT 12, FAT 16, FAT 32
Voedingsspoort USB 500 mA (max)

Luidspreker

Type 1-weg, 1 luidsprekersysteem (basreflex)
Luidspreker(s) Volledig bereik 10 cm conustype
Impedantie 6 Ω
Geproduceerde geluidsdruk 83 dB/W (1 m)
Frequentiebereik 61 Hz t/m 17 kHz (-16 dB)
95 Hz t/m 15 kHz (-10 dB)
Afmetingen (B x H x D) 139 mm x 224 mm x 138 mm
Gewicht 1,3 kg

Algemeen

Voeding AC 220 t/m 240 V, 50 Hz
Opgenomen vermogen 12 W
Afmetingen (B x H x D) 153 mm x 224 mm x 232 mm
Gewicht 1,7 kg
Gebruikstemperatuurbereik 0°C t/m +40°C
Vochtigheidsbereik 35% t/m 80% RV (geen condensatie)

Stroomverbruik in Stand-by stand

0,2 W (ongeveer)

Opmerking:

- 1) Specificaties kunnen zonder voorafgaande kennisgeving worden gewijzigd.
Gewicht en afmetingen zijn bij benadering.
- 2) De totale harmonische vervorming is gemeten met de digitale spectrumanalyser.

Foretag procedurerne med fjernbetjeningen. Du kan også bruge knapperne på hovedenheden, hvis de er ens.

Disse brugsinstruktioner gælder følgende system.

System	SC-PM200
Hovedenhed	SA-PM200
Højttalere	SB-PM200

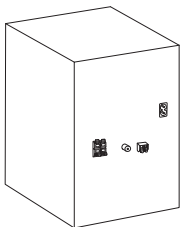

Bagsiden af apparatet



Indersiden af apparatet

CAUTION	- LASER RADIATION WHEN OPEN. DO NOT STARE INTO BEAM. FDA 21 CFR 101.10.5
CAUTION	- CLASS 1M VISIBLE AND INVISIBLE LASER RADIATION WHEN OPEN. DO NOT VIEW DIRECTLY WITH OPTICAL INSTRUMENTS. IEC60825-1 +A2 Class 1M
WARNING	- KLASS 1M SYNLIG OG USYNLIG LASERSTRÅLING NÅR DENNA DEL ER ÖPPNAD. SETTIÅTTA EJ STRÅLEN DIREKT GENOM OPTISKA INSTRUMENT.
FORSIGTIG	- SYNLIG OG USYNLIG LASERSTRÅLING KLASS 1M, NÅR LÅGRET ER ÅBENT. UNDSØG AT SE IKKE PÅ MED OPTISKE INSTRUMENTER.
VARO!	- NÄR TITÄSSA OLET ALTIIVAN LUOKAN 1M NÄKÄYVÄ JA NÄKÄMÄTTÖITÄ LASERSTRÄLÄÄ, ÄLÄ KATSO OPTISELLÄ LAITTEELLA SUORAN SÄTEENSEEN.
VORSICHT	- SICHTBARE UND UNSICHTBARE LASERSTRALHUNG KLASSE 1M, WENN ABDECKUNG GEÖFFNET. NICHT DIREKT MIT OPTISCHEN INSTRUMENTEN BETRACHTEN.
ATTENTION	- RAYONNEMENT LASER VISIBLE ET INVISIBLE, CLASSE 1M, EN CAS D'OUVERTURE. NE PAS REGARDER DIRECTEMENT A L'AIDE D'INSTRUMENTS D'OPTIQUE.
PRECAUCIÓN	- RADIACIÓN LASER VISIBLE E INVISIBLE DE CLASE 1M AL ESTAR ABIERTO. NO VEA DIRECTAMENTE CON INSTRUMENTOS ÓPTICOS.

RQLXS0106

Brugerinformation om indsamling og bortskaffelse af elektriskskrot og brugte batterier



Disse symboler på produkter, emballage og/eller ledsagedokumenter betyder, at brugte elektriske og elektroniske produkter og batterier ikke må smides ud som almindeligt husholdningsaffald.

Sådanne gamle produkter og batterier skal indleveres til behandling, genvinding og genbrug i henhold til gældende nationale bestemmelser samt direktiverne 2002/96/EF og 2006/66/EF.

Ved at bortskaffe sådanne produkter og batterier på korrekt vis hjælper du med til at beskytte værdifulde ressourcer og imødegå de negative påvirkninger af det menneskelige helbred og miljøet, som vil kunne være følgen af usagkyndig affaldsbehandling.

Ønsker du mere udførlig information om indsamling og genbrug af gamle produkter og batterier, kan du henvende dig til din kommune, deponeringselskabet eller stedet, hvor du har købt produkterne. Usagkyndig bortskaffelse af elektriskskrot og batterier kan eventuelt udløse bødeforlæg.



For kommercielle brugere i Den Europæiske Union

Når du ønsker at kassere elektriske eller elektroniske apparater, bedes du henvende dig til din forhandler eller leverandør for nærmere information.

[Information om bortskaffelse i lande uden for Den Europæiske Union]

Disse symboler gælder kun inden for Den Europæiske Union. Ønsker du at kassere sådanne produkter, bedes du forhøre dig hos din forhandler eller kommune med henblik på en hensigtsmæssig bortskaffelse.



Information om batterisymbol (to eksempler nedenfor):

Dette symbol kan optræde sammen med et kemisk symbol. I så fald opfylder det kravene for det direktiv, som er blevet fastlagt for det pågældende kemikalie.

BEMÆRK!

I DETTE APPARAT ANVENDES EN LASER. BRUG AF BETJENINGSKNAPPER ELLER REGULERINGER ELLER FREMGANGSMÅDER UD OVER DE I DENNE BETJENINGSVEJLEDNING ANGIVNE, KAN MEDFØRE FARE FOR BESTRÅLING. ÅBN IKKE KABINETTET OG FØRSØG IKKE AT UDFØRE REPARATIONER SELV. REPARATIONER MÅ KUN FORETAGES AF KVALIFICEREDE TEKNIKERE.

ADVARSEL!

FOR AT MINDSKE RISIKOEN FOR BRAND, ELEKTRISK STØD ELLER BESKADIGELSE AF PRODUKTET:

- UNDLAD AT UDSÆTTE APPARATET FOR REGN, FUGT, DRYP ELLER TILSPRØJTNING, OG UNDLAD AT PLACERE VÆSKEFYLDTE GENSTANDE SOM F.EKS. VASER OVEN PÅ APPARATET.
- BENYT KUN ANBEFALET TILBEHØR.
- UNDLAD AT FJERNE KABINETTET (ELLER BAGBEKLÆDNINGEN). DER ER INGEN INTERNE DELE, SOM BRUGEREN SELV KAN SERVICERE. SERVICE MÅ KUN UDFØRES AF AUTORISERET SERVICEPERSONALE.

BEMÆRK!

- PLACER APPARATET PÅ ET GODT VENTILERET STED. LAD VÆRE MED AT STILLE DET I ET SKAB ELLER ET ANDET LILLE, LUKKET RUM. PAS PÅ, AT GARDINER ELLER LIGNENDE IKKE DÆKKER VENTILATIONSÅBNINGERNE. HVIS APPARATET OVEROPHEDES, ER DER RISIKO FOR ELEKTRISK STØD ELLER BRAND.
- TILDÆK IKKE APPARATETS VENTILATIONSÅBNINGER MED AVISER, DUGE, GARDINER OG LIGNENDE TING.
- ANBRING IKKE KILDER TIL ÅBEN ILD, SOM FOR EKSEMPEL TÆNDTE STEARINLYS, OVENPÅ APPARATET.
- BORTSKAF BATTERIER PÅ EN MILJØMÆSSIG FORSVARLIG MÅDE.

Stikkontakten skal sidde i nærheden af udstyret og være lettilgængelig.
Stikket til stikkontakten på netledningen må ikke beskadiges.
For at koble apparatet helt fra strømforsyningen skal netledningen tages ud af stikkontakten.

Dette produkt kan modtage radiointerferens forårsaget af mobiltelefoner under brug. Hvis interferens forekommer, bedes du venligst øge afstanden mellem produktet og mobiltelefonen.

DETTE APPARAT ER BEREGNET TIL BRUG I ET MODERAT KLIMA.

Sikkerhedsforskrifter

Placering

Stil systemet på en plan vandret flade, hvor det ikke udsættes for direkte sollys, høje temperaturer, høj luftfugtighed og kraftige rystelser. Forhold som disse kan beskadige kabinettet og andre komponenter, så systemets levetid forkortes.

Placer det mindst 15 cm fra vægge for at undgå forvrængning og uønskede akustiske effekter.

Undgå at stille tunge genstande på systemet.

Spænding

Tilslut ikke højspændingskilder. Dette kan overophede systemet og forårsage brand.

Jævnstrøm kan ikke anvendes. Tjek strømkilden nøje, specielt på fartøjer og andre steder, hvor der anvendes jævnstrøm.

Beskyttelse af netledningen

Sørg for, at netledningen er tilsluttet korrekt og ikke er beskadiget. Dårlig tilslutning eller skader på netledningen kan forårsage brand eller elektrisk stød. Undgå at bøje eller trække i ledningen eller stille tunge genstande på den.

Træk i selve stikket – ikke i ledningen, når netstikket skal fjernes fra stikkontakten. Hvis der trækkes i netledningen, er der risiko for elektrisk stød.

Der er risiko for elektrisk stød, hvis stikket berøres med våde hænder.

Fremmedlegemer

Pas på, at metalgenstande ikke falder ned i systemet. Dette kan forårsage elektrisk stød eller funktionsfejl.

Pas på, at der ikke spildes væske ned i systemet. Dette kan forårsage elektrisk stød eller funktionsfejl. Hvis det sker, skal du fjerne netledningen øjeblikkeligt og kontakte forhandleren.

Lad være med at sprøjte insektspray på eller ind i systemet. De indeholder brændbare gasser, der kan antændes, hvis de sprayes ind i systemet.

Service

Forsøg aldrig selv at reparere dette systemet. Hvis lyden afbrydes, én eller flere indikatorer ophører med at lyse, det ryger fra apparatet, eller der opstår andre problemer, som ikke er omtalt i denne betjeningsvejledning, bør du frakoble netledningen og kontakte din forhandler eller et autoriseret serviceværksted. Der er risiko for elektrisk stød eller beskadigelse af systemet, hvis det repareres, adskilles eller modificeres af ukvalificerede personer.

Systemets levetid kan forlænges ved at tage netledningen ud af strømkilden, hvis det ikke skal bruges i længere tid.

Medfølgende tilbehør

Kontrollér og identificer venligst det medfølgende tilbehør.

1 x Netledning	1 x FM-indendørsantenne
1 x AM-rammeantenne	1 x Fjernbetjening (N2QAYB000639)

Indholdsfortegnelse

Sikkerhedsforskrifter	3
Medfølgende tilbehør	3
Klargøring af fjernbetjeningen	4
Placering af højttalerne	4
Tilslutninger	4
Overblik over betjeningsknapper	5
CD'er	6
USB	7
Radio	7
Ur og timere	8
Lydeffekter	9
Eksternt udstyr	9
Fjernbetjeningskode	9
Fejlfinding	10
Vedligeholdelse	11
Specifikationer	11

Klargøring af fjernbetjeningen

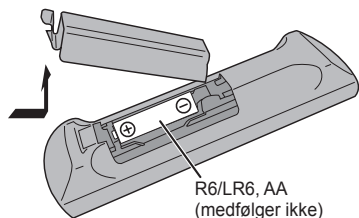

Brug alkaliske eller manganbatterier.

Installér batteriet således at polerne (+ og –) er på linje med dem i fjernbetjeningen.

Ret fjernbetjeningen mod fjernbetjeningens sensor (➔ 5), væk fra forhindringer, med en maksimal afstand på 7 meter direkte foran hovedenheden.

BEMÆRK!

- Batteriet må ikke åbnes, og det må aldrig kortsluttes.
- Et alkalisk eller mangan-batteri må ikke oplades.
- Anvend ikke batteriet, hvis dækslet er blevet fjernet.
- Batteriet må ikke opvarmes eller udsættes for åben ild.
- Undlad at efterlade batteriet(erne) i en bil i direkte sollys i en længere periode med døre og vinduer lukket.
- Forkert behandling af batterier kan betyde elektrolytlækage, hvilket kan forårsage brand.
- Hvis du ikke skal bruge fjernbetjeningen i længere tid, skal batteriet tages ud. Opbevares på et køligt og mørkt sted.

BEMÆRK!

Fare for eksplosion, hvis batteriet ikke udskiftes korrekt. Udskift kun med den type, der anbefales af fabrikanten eller med en tilsvarende type. Bortskaf brugte batterier i overensstemmelse med fabrikantens anvisninger.

Placering af højttalerne



De højre og venstre højttalere er ens.

Du kan ikke fjerne højttalerens netbeklædning.

Brug kun de medfølgende højttalere.

Kombinationen af hovedapparatet og højttalerne giver den bedste lyd.

Hvis du bruger andre højttalere kan du skade systemet og forringe lydets kvalitet.

Bemærk:

- Hold dine højttalere mere end 10 mm fra hovedenheden for at sikre ordentlig ventilation.
- Placer højttalerne på en flad og sikker overflade.
- Disse højttalere er ikke magnetisk afskærmede. De må ikke placeres i nærheden af tv'er, pc'er eller andet udstyr, som let bliver påvirket af magnetisme.
- Når du afspiller med høje lyd niveauer i længere tid, kan det skade systemet og forringe dets levetid.
- Reducer lydstyrken i disse tilstande for at undgå skade:
 - Når forvrænget lyd afspilles.
 - Når lyd kvaliteten indstilles.

BEMÆRK!

- **Brug kun højttalerne med det anbefalede anlæg. Hvis dette ikke overholdes, kan det beskadige forstærkeren og højttalerne og medføre brand. Rådfør dig med autoriseret servicepersonale, hvis skaden er sket, eller hvis anlægget pludseligt ikke fungerer som det skal.**
- Når du tilslutter højttalerne, skal du udføre de procedurer, som er beskrevet i disse instruktioner.

Tilslutninger

Spar på strømmen

Systemet bruger ca. 0,2 W når det er i standby-tilstand. Hvis du ikke bruger systemet, skal du koble strømforsyningen fra. Nogle indstillinger går tabt efter du har frakoblet systemet. Du skal indstille dem igen.

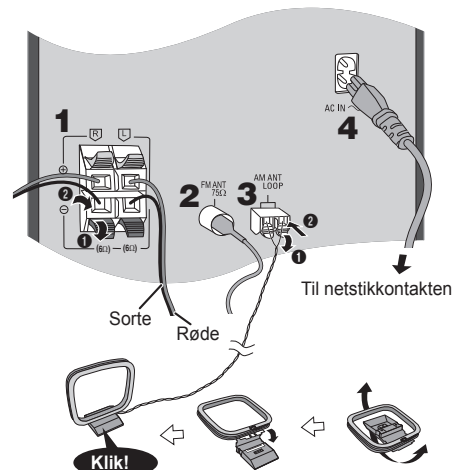

1 Tilslut højttalerne.

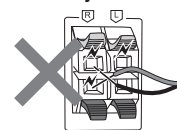

Undgå omhyggeligt at krydse (kortslutte) eller vende højttalerledningernes polaritet, da dette kan medføre beskadigelse af højttalerne.

2 Tilslut FM-indendørsantennen.

Placer antennen, hvor modtagelsen er bedst.

3 Tilslut AM-rammeantennen.

4 Tilslut vekselstrømsledningen.

Du må kun anvende de netledninger, som følger med dette system.

Undlad at anvende netledning fra andet udstyr.

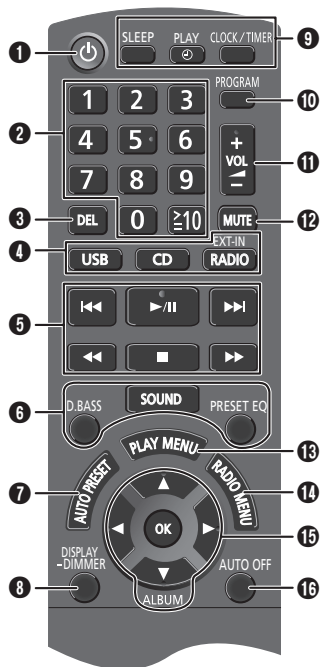

- 1 Standby/Tænd afbryder** [\downarrow], [\uparrow] (\rightarrow 8, 11)
Tryk for at tænde/slukke for apparatet. Der bruges en smule strøm når apparatet står i standby.
- 2 Nummertasterne** [1 til 9, 0, ≥ 10]
Valg af et 2-cifret nummer
Eksempel: 16: [≥ 10] \rightarrow [1] \rightarrow [6]
- 3 Slet et programmeret spor** (\rightarrow 6)

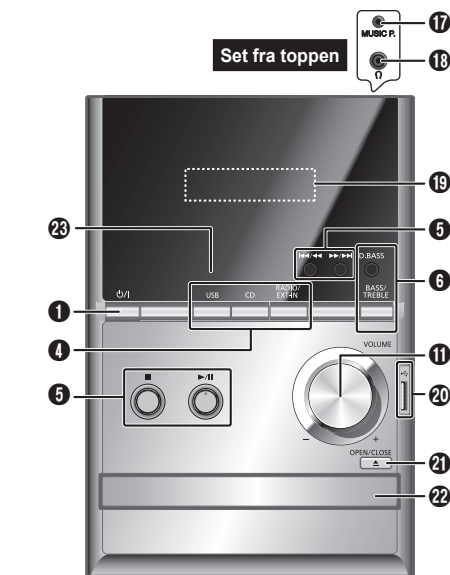

- 4 Vælg kilde**
[USB]: Vælg USB (\rightarrow 7)
[CD]: Vælg CD (\rightarrow 6)
[RADIO, EXT-IN] / [RADIO/EXT-IN]:
Vælg radio, USB eller musik-port (\rightarrow 7, 9)
- 5 Almindelig betjening**
[\triangleright / \parallel]: Afspilnings- eller pause-funktion
[\blacksquare]: Stop afspilning
[$\leftarrow\leftarrow$], [$\rightarrow\rightarrow$]: Spring sporet over
Vælg forindstillet radiostation
[$\leftarrow\leftarrow$], [$\rightarrow\rightarrow$]: Søg spor
Stil ind på radiostationen
[$\leftarrow\leftarrow\leftarrow\leftarrow$], [$\rightarrow\rightarrow\rightarrow\rightarrow$]: Spring et spor over og søg
Vælg forindstillet radiostation

- 6** Vælg lydeffekter (\rightarrow 9)
- 7** Automatisk forindstilling af radiostationen (\rightarrow 7)
- 8** Se de oplysninger, som vises på displaypanelet
Reducer belysningen på displaypanelet
Tryk på tasten, og hold den nede for at anvende denne funktion.
Tryk på tasten igen, og hold den nede for at annullere.
- 9** Indstil sleep-timeren (\rightarrow 8)
Indstil uret og timer (\rightarrow 8)
- 10** Indstil programfunktionen (\rightarrow 6, 8)
- 11** Reguler systemets lydstyrke
- 12 Dæmp systemets lyd**
Tryk på tasten igen for at annullere.
"MUTE" bliver også annulleret når du regulerer lydstyrken, eller når du slukker systemet.
- 13** Indstil afspilnings-menupunktet (\rightarrow 6)
- 14** Indstil radioens menupunkt (\rightarrow 7)
- 15** [\blacktriangle , \blacktriangledown]: Skippe et album
Reguler urets indstilling
[\leftarrow , \rightarrow]: Vælg funktionen i menuen
[OK]: Bekræft indstillingen
- 16 Slukker automatisk systemet**
Denne funktion slukker systemet (undtagen i radiokilde) hvis du ikke anvender systemet i ca. 30 minutter.
Tryk på tasten igen for at annullere.
- 17** Musik-port jackstik (\rightarrow 9)
- 18** Hovedtelefonjackstik (\rightarrow 9)
- 19** Displaypanel
- 20** USB-port (\rightarrow 7)
- 21** Åbn eller luk CD-skuffen
- 22** CD-skuffe
- 23** Fjernbetjenings sensor

CD'er

Afspilning af CD'er

- Tryk på [▲, OPEN/CLOSE] på hovedenheden for at åbne CD-skuffen.

Sæt en CD i og lad mærkatet vende mod dig.
Tryk på [▲, OPEN/CLOSE] igen for at lukke CD-skuffen.

- Tryk [CD] og tryk derefter på [▶/III] for at starte afspilningen.

Stop afspilning	Tryk på [■] under afspilning.
Pause afspilning	Tryk på [▶/III] under afspilning. Tryk igen for at fortsætte afspilningen.
Skippe et album (MP3)	Tryk på [▲, ▼].
Spring sporet over	Tryk på [◀◀] eller [▶▶] (hovedenhed: [◀◀/▶▶] eller [▶▶/▶▶]).
Søg gennem spor (CD)	Tryk på [◀◀] eller [▶▶] og hold den nede (hovedenhed: [◀◀/▶▶] eller [▶▶/▶▶]).

Gentaget afspilning

Du kan gentage "Programafspilning" eller andre valgte "Playmode-funktion".

- Tryk på [PLAY MENU] for at vælge "REPEAT".
- Tryk [◀, ▶] for at vælge "ON REPEAT" og tryk derefter på [OK].
"C" vises.
For at annullere, vælg "OFF REPEAT".

Playmode-funktion

- Tryk på [PLAY MENU] for at vælge "PLAYMODE".
- Tryk på [◀, ▶] og tryk derefter på [OK] for at vælge den ønskede tilstand.

OFF PLAYMODE	Afspil alle spor.
1-TRACK 1TR	Afspiller et valgt spor på CD'en. Tryk på nummertasterne for at vælge det ønskede spor.
1-ALBUM 1ALBUM MP3	Afspiller et valgt album på CD'en. Tryk på [▲, ▼] for at vælge albummet.
RANDOM RND	Afspiller en CD i tilfældig rækkefølge.
1-ALBUM RANDOM 1ALBUM RND MP3	Afspil alle spor på et valgt album i tilfældig rækkefølge. Tryk på [▲, ▼] for at vælge albummet.

Bemærk:

- Under afspilning i tilfældig rækkefølge, kan du ikke skifte til spor, der allerede er afspillet eller trykker du på nummertasterne.
- Denne funktion virker ikke med "Programafspilning".
- Indstillingen vender tilbage til standard "OFF PLAYMODE" når du åbner CD-skuffe.

Visning af tilgængelige oplysninger

Du kan vise de tilgængelige oplysninger på displaypanelet.

Tryk på [DISPLAY].

Bemærk:

- Det maksimale antal bogstaver, som kan vises er: cirka 16
- Denne enhed understøtter ver. 1.0, 1.1 og 2.3 ID3-mærker.
- Tekstdata som systemet ikke understøtter kan blive vist anderledes.

Programafspilning

Denne funktion gør det muligt at programmere op til 24 spor.

(CD)

- Tryk på [PROGRAM] i stoppet tilstand.
"PGM" vises.
- Tryk på nummertasterne for at vælge det ønskede spor.
Gentag dette trin for at programmere andre spor.
- Tryk på [▶/III] for at starte afspilningen.

(MP3)

- Tryk på [PROGRAM] i stoppet tilstand.
- Tryk på [▲, ▼] for at vælge det ønskede album.
- Tryk på [▶▶] og tryk derefter på nummertasterne for at vælge det ønskede spor.
- Tryk på [OK].
Gentag trinene 2 og 4 for at programmere andre spor.
- Tryk på [▶/III] for at starte afspilningen.

Afbryde programtilstand	Tryk på [PROGRAM] i stoppet tilstand.
Afspille program igen	Tryk på [PROGRAM] og derefter [▶/III].
Tjek programindholdet	Tryk på [◀◀] eller [▶▶] når "PGM" vises i stoppet tilstand. For at tjekke under programmeringen, tryk på [PROGRAM] to gange efter "PGM" vises, og tryk derefter på [◀◀] eller [▶▶].
Slette det seneste spor	Tryk på [DEL] i stoppet tilstand.
Slette alle programmerede spor	Tryk på [■] i stoppet tilstand. "CLR ALL" vises. Inden for 5 sekunder, tryk på [■] igen.

Bemærk:

Programhukommelsen slettes, når du åbner CD-skuffe.

Bemærk om CDs

- Dette system kan håndtere op til 99 spor.
- Dette system kan afspille MP3-filer samt CD-DA format lyd CD-R/RW'er, som er blevet afsluttet.
- Dette system kan ikke afspille nogle CD-R/RW'er, på grund af indspilningstilstanden.

Bemærk om MP3

- Filer regnes for spor, og mapper regnes for albummer.
- Dette system kan åbne op til 999 spor, 255 albummer (inklusive rod-mapper) og 20 sessioner.
- CD'en skal være i overensstemmelse med ISO9660 niveau 1 eller 2 (med undtagelse af udvidede formater).
- Afspilning i en bestemt rækkefølge. Forsyn mappen og filnavnene med 3-cifrede kønumre i den rækkefølge, hvori de skal afspilles.

Begrænsninger på afspilning af MP3-filer

- Hvis du har optaget MP3-filer på den samme CD som CD-DA, vil kun formatet optaget i første session kunne afspilles.
- Nogle MP3'er kan ikke afspilles på grund af CD'er tilstand eller optagelse.
- Optagelser vil ikke nødvendigvis blive afspillet i den rækkefølge, du optog dem.

MPEG Layer-3 lydafspillerens indkodningsteknologi er autoriseret af Fraunhofer IIS og Thomson.

USB

MP3

Du kan koble og afspille MP3-spor fra din USB-masselagringsenhed.

Brug ikke et USB-forlængerkabel. Systemet kan ikke genkende en USB-masselagringsenhed, som er forbundet gennem et kabel.

- 1 Reducer lydstyrken og tilslut USB-masselagringsenheden til USB-porten.
- 2 Tryk på [USB] og tryk derefter på [▶/II] for at starte afspilningen.

Stop afspilning	Tryk på [■] under afspilning. "RESUME" vises. Tryk på [▶/II] for at fortsætte afspilningen fra starten af sporet. Tryk på [■] to gange for helt at stoppe afspilningen.
-----------------	---

For andre funktioner, se "CD'er" (⇒ 6).

Kompatible enheder

- USB-masselagringsenheder, som kun understøtter bulk transfer.
- USB-masselagringsenheder, som understøtter USB 2.0 med fuld hastighed.

Understøttede formater

- Mapper defineres som albums.
- Filer defineres som spor.
- Sporet skal have filendelsen ".mp3" eller ".MP3".
- CBI (på engelsk Control/Bulk/Interrupt) understøttes ikke.
- NTFS-filsystemet er ikke understøttet (kun FAT 12/16/32-filsystemet er understøttet).
- Nogle filer fungerer muligvis ikke på grund af sektorstørrelsen.

Bemærk:

- Maksimalt antal album: 255 albummer (inklusive rod-mapper)
- Maksimalt antal spor: 2500 spor
- Maksimalt antal spor på et album: 999 spor

Radio

Manuel indstilling af stationer

- 1 Tryk på [RADIO, EXT-IN] (hovedenhed: [RADIO/EXT-IN]) for at vælge "FM" eller "AM".
- 2 Tryk på [◀◀] eller [▶▶] for at vælge frekvensen på den ønskede station.
For at indstille automatisk, tryk og hold knappen nede, indtil frekvensen begynder at skifte hurtigt.

For at forbedre lyd kvaliteten

Når "FM" er valgt

- 1 Tryk på [RADIO MENU] for at vælge "FM MODE".
- 2 Tryk på [◀, ▶] for at vælge "MONO" og tryk derefter på [OK].
For at annullere, vælg "STEREO".

- "MONO" bliver også annulleret, når du ændrer frekvensen.
- Slå "MONO" fra ved normal lytning.

Når "AM" er valgt

- 1 Tryk på [RADIO MENU] for at vælge "B.PROOF".
- 2 Tryk på [◀, ▶] for at vælge "BP 1" eller "BP 2" og tryk derefter på [OK].

Forudindstilling af hukommelsen

Der kan forindstilles 30 FM og 15 AM-stationer.

Klargøring

Tryk på [RADIO, EXT-IN] (hovedenhed: [RADIO/EXT-IN]) for at vælge "FM" eller "AM".

Automatisk programmering

- 1 Tryk på [OK] for at vælge "LOWEST" (laveste) eller "CURRENT" (aktuelle) frekvens.
- 2 Tryk på [AUTO PRESET] for at starte indstilling af forvalg.
For at annullere, tryk på [■].

Manuel programmering

- Tryk på [◀◀] eller [▶▶] for at stille ind på stationen.
- Tryk på [PROGRAM].
- Tryk på nummertasterne for at vælge et forindstillet nummer.
Udfør trin 1 til 3 igen for at forindstille flere stationer.
Den nye station erstatter alle de stationer, som optager det samme forindstillede nummer.

Valg af en forvalgt station

Tryk på nummertasterne [◀◀] eller [▶▶] (hovedenhed: [◀◀◀◀] eller [▶▶▶▶]) for at vælge den forindstillede station.

AM-indstilling (kun med hovedapparatet)

Dette system kan også modtage AM-udsendelser allokeret i trin på 10 kHz.

- Tryk på [RADIO/EXT-IN] for at vælge "FM" eller "AM".
- Tryk på [RADIO/EXT-IN] og hold den nede.

Efter få sekunder, viser displaypanelet den nuværende minimale radiofrekvens. Giv slip på knappen, når minimumsfrekvensen ændres.

- For at gå tilbage til den første indstilling, udfør de ovennævnte trin igen.
- Når du ændrer indstillingen, bliver de forindstillede frekvenser slettet.

RDS-udsendelser

Dette system kan vise tekstdata, som sendes via radioens datasystem (RDS) i visse områder.

Tryk på [DISPLAY].

PS (Stationsnavn) → PTY (Programtype) → FREQ (Frekvens)

↑

Bemærk:

Det er ikke sikkert, at RDS er tilgængelig, hvis modtagelsen er dårlig.

Ur og timere

Indstilling af ur

Dette system er udstyret med et 24-timers digitalur.

- Tryk på [CLOCK/TIMER] for at vælge "CLOCK".
- Indenfor 10 sekunder, tryk på [▲, ▼] for at indstille tiden.
- Tryk på [OK].

Tryk på [CLOCK/TIMER] for at vise uret i nogle få sekunder.

Bemærk:

Stil uret regelmæssigt, så det går præcist.

Sleep-timer

Sleep-timeren slår systemet fra efter den indstillede tid.

Tryk på [SLEEP] for at vælge indstillingen (i minutter).
For at annullere, vælg "OFF".

30 MIN → 60 MIN → 90 MIN → 120 MIN → OFF

For at vise den resterende tid

Tryk på [SLEEP].

Bemærk:

- Sleep-timeren kan bruges sammen med afspilnings-timeren.
- Sleep-timeren har altid første prioritet. Sørg for at tidspunkterne ikke overlapper hinanden.

Afspilnings-timer

Du kan sætte timeren til at starte på et bestemt tidspunkt for at vække dig.

Tænd systemet og indstil uret.

Klargør den musikkilde du vil lytte til; (CD, radio, USB eller musik-port) og indstil lydstyrken.

- Tryk på [CLOCK/TIMER] for at vælge "ⓄPLAY 1", "ⓄPLAY 2" eller "ⓄPLAY 3".
- Indenfor 10 sekunder, tryk på [▲, ▼] for at indstille starttidspunktet.
- Tryk på [OK].
- Udfør trin 2 og 3 igen for at indstille afslutningstidspunktet.

Start af timeren

- Tryk på [Ⓞ, PLAY] for at starte "ⓄPLAY 1", "ⓄPLAY 2" eller "ⓄPLAY 3".
- Tryk på [Ⓞ] og sluk systemet.
Systemet skal være slukket, for at timeren kan virke.

Ændre indstillinger	Udfør trin 1 til 4 og 6 igen (⇒ ovenfor).
Ændre kilde eller lydstyrke	1) Tryk på [Ⓞ, PLAY] to gange for at fjerne timerens angivelse på displaypanelet. 2) Ændre kilde eller lydstyrke. 3) Udfør trin 5 og 6 (⇒ ovenfor).
Kontroller indstillingerne	Tryk på [CLOCK/TIMER] for at vælge "ⓄPLAY 1", "ⓄPLAY 2" eller "ⓄPLAY 3".
Annullere	Tryk på [Ⓞ, PLAY] to gange for at fjerne timerens angivelse på displaypanelet.

Bemærk:

- Timeren starter med en lav lydstyrke, og den stiger gradvist til det forindstillede niveau.
- Timeren starter på det angivne tidspunkt hver dag, hvis timeren er tændt.
- Hvis du slukker systemet, og derefter tænder det igen mens en timer er aktiv, stopper timeren ikke på afslutningstidspunktet.

Lydeffekter

Ændring af lyd kvaliteten

- 1 Tryk på [SOUND] for at vælge en lydeffekt.
- 2 **Indenfor 3 sekunder, skal du trykke på [◀, ▶] for at vælge den ønskede indstilling.**

BASS	-4 til +4
TREBLE	
SURROUND	"ON SURROUND" eller "OFF SURROUND"
INPUT LEVEL (For musikportens kilde)	"NORMAL" eller "HIGH"

Kun med hovedapparatet

- 1 Tryk på [BASS/TREBLE] for at vælge "BASS" eller "TREBLE".
- 2 Tryk på [◀◀/▶▶] eller [▶▶/▶▶] for at indstille niveauet.

Forindstillet EQ (Preset EQ)

Tryk på [PRESET EQ] for at vælge en indstilling.

HEAVY	Føjer slagkraft til rockmusik
SOFT	Til baggrundsmusik
CLEAR	Fremhæver de højeste frekvenser
VOCAL	Føjer glans til stemmer
FLAT	Annullerer lydeffekten

D.BASS

Denne funktion lader dig nyde en kraftig bas-effekt.

Tryk på [D.BASS] for at vælge "ON D.BASS" eller "OFF D.BASS".

Eksternt udstyr

Komponenter og kabler sælges separat.

Brug af musikporten

Du kan afspille musik fra et transportabelt lydudstyr.

Klargøring

Sluk det bærbare lydudstyrs equalizer (hvis den forefindes) for at hindre forvrængning af lyden.

Skrub systemets og det bærbare lydudstyrs lydstyrke ned, inden du tilkobler eller frakobler det bærbare lydudstyr.

- 1 **Tilslutning af det bærbare lydudstyr.**
Stiktype: Ø 3,5 mm stereo (medfølger ikke)
- 2 Tryk på [RADIO, EXT-IN] (hovedenhed: [RADIO/EXT-IN]) for at vælge "MUSIC PORT".
- 3 Afspilning af transportabelt lydudstyr.

For at justere lydets indgangsniveau (⇒ "Ændring af lyd kvaliteten").

Vælg "NORMAL" (normal) hvis lyden er forvrænget, når niveauet "HIGH" (høj) har et højt indgangsniveau.

Tilslutning til hovedtelefoner

Tilslut hovedtelefonerne til hovedtelefonjackstikket.

Stiktype: Ø 3,5 mm stereo (medfølger ikke)

- Forebyg høreskader ved at undgå at lytte i længere tidsrum ad gangen.
- Kraftigt lydtryk fra høretelefoner og hovedtelefoner kan medføre tab af hørelsen.
- Det kan give høreskader at lytte for fuld styrke i længere tid. Sørg for at benytte de medleverede eller anbefalede hoved- eller øretelefoner.

Fjernbetjeningskode

Når andet Panasonic-udstyr reagerer på dette systems fjernbetjening, skal du ændre fjernbetjeningskode på dette system.

Klargøring

Tryk på [RADIO, EXT-IN] (hovedenhed: [RADIO/EXT-IN]) for at vælge "MUSIC PORT".

Sådan indstilles koden til "REMOTE 2"

- 1 Tryk og hold [RADIO/EXT-IN] på hovedenheden og [2] nede på fjernbetjeningen indtil "REMOTE 2" vises.
- 2 Tryk på [OK] og [2] og hold dem nede i mindst 4 sekunder.

Sådan indstilles koden til "REMOTE 1"

- 1 Tryk og hold [RADIO/EXT-IN] på hovedenheden og [1] nede på fjernbetjeningen indtil "REMOTE 1" vises.
- 2 Tryk på [OK] og [1] og hold dem nede i mindst 4 sekunder.

Fejlfinding

Udfør nedenstående tjek, inden du sender apparatet til reparation. Rådfør dig med din forhandler, hvis du er i tvivl om nogen af kontrolpunkterne, eller hvis problemet ikke kan løses gennem de angivne løsninger.

Almindelig problemer

Ingen funktioner kan foretages med fjernbetjeningen.

- Undersøg om batteriet er sat i på korrekt vis.

Lyden er forvrænget, eller der er ingen lyd.

- Skru op for lydstyrken.
- Sluk systemet, fastslå og korriger årsagen, og tænd og sluk derefter for enheden igen. Det kan forårsages af overbelastning af højttalerne på grund af for høj lydstyrke eller kraft eller på grund af anvendelse af systemet i for varme omgivelser.

En "summende" lyd kan høres under afspilning.

- Der er en netledning eller et lysstofrør i nærheden af kablerne. Hold andet udstyr og ledninger væk fra dette systems kabler.

CD'er

Displayet bliver ikke vist korrekt.

Afspilningen starter ikke.

- Du har ikke indsat CD'en korrekt. Indsæt den korrekt.
- CD'en er snavset. Rengør CD'en.
- Udskift CD'en, hvis den er ridset, skæv eller ikke er cirkelrund.
- Der findes kondensation. Lad systemet tørre i 1 til 2 timer.

Radio

En hyletone høres.

- Sluk for fjernsynet eller flyt det væk fra systemet.
- Indstil til "BP 1" eller "BP 2" når du er i AM-indstillingstilstand.

En dyb brummende lyd høres ved AM-modtagelse.

- Flyt antennen væk fra andre kabler og ledninger.

USB

USB-masselagringsenheden eller indholdet kan ikke aflæses.

- Formatet for USB-masselagringsenheden eller indholdet er ikke kompatibelt med systemet.
- USB-masselagringsenheder med en lagringskapacitet på mere end 32 GB fungerer ikke i nogen tilstande.

USB-masselagringsenheden kører langsomt.

- Stort indhold eller en USB-masselagringsenhed med meget hukommelse tager længere tid at aflæse.

Den forløbne tid, som vises, er anderledes end den aktuelle spilletid.

- Overfør dataene til en anden USB-masselagringsenhed eller tag sikkerhedskopi af dataene og genformatér USB-masselagringsenheden.

Hovedenheden viser

"NO PLAY"

- Undersøg indholdet. Du kan kun afspille et understøttet format.
- Hvis der er mere end 255 albummer eller mapper (lyd og ikke-lyd) vil nogle MP3-filer på disse albummer ikke kunne aflæses og afspilles. Overfør disse musikalbummer til en anden USB-masselagringsenhed. Alternativt kan du omformatere din USB-masselagringsenhed og gemme disse musikalbummer, før du gemmer de andre ikke-lyd filer.

"F61" eller "F76"

- Der er et problem med strømforsyningen.

"ERROR"

- Der blev foretaget en ukorrekt funktion. Sluk for enheden og tænd for den igen.

"NOT MP3/ERROR"

- Et ikke understøttet MP3-format. Systemet vil springe dette spor over og afspille det næste spor.

"VBR--"

- Systemet kan ikke vise den resterende spilletid for spor med variabel bithastighed (VBR).

"NODEVICE"

- USB-masselagringsenheder er ikke tilsluttet. Undersøg forbindelsen.

"NO DISC"

- Du har ikke indsat en CD, eller indsat en CD som systemet ikke kan afspille (➔ 6).

"--:--"

- Netledningen er sat i for første gang, eller der har været en strømafbrydelse for nylig. Stil uret.

"ADJUST CLOCK"

- Uret er ikke indstillet. Indstil uret.

"ADJUST TIMER"

- Afspilnings-timer er ikke indstillet. Indstil afspilnings-timeren.

"PGM FULL"

- Antallet af programmerede sport er mere end 24.

Nulstilling af hukommelsen (Initialisering)

Nulstil hukommelsen ved at gå frem som vist herunder, hvis de følgende situationer opstår:

- Hvis der ikke er nogen reaktion, når der trykkes på tasterne.
- Hvis du vil slette og nulstille hukommelsens indhold.

Nulstilling af systemets hukommelse

- 1** Tag stikket til netledningen ud.
(Vent 3 minutter før du fortsætter med trin 2.)
- 2** Mens du trykker og holder [ψ] nede på hovedenheden, skal du koble vekselstrømsledningen til igen.
"-----" vises på displaypanelet.
- 3** Slip [ψ].
Alle indstillingerne er genindstillet til fabriksindstillingerne.
Hukommelsespunkterne skal indstilles igen.

Vedligeholdelse

Hvis systemet er snavset, rengøres det med en blød, tør klud.

- Brug aldrig sprit, lakfortynder eller benzen til at rengøre dette system.
- Før du anvender en kemisk imprægneret klud, bør du omhyggeligt læse betjenings vejledningen, som fulgte med kluden.

Specifikationer

Forstærkersektion

RMS udgangseffekt, stereo-tilstand

Frontkanal (begge kanaler drevet)	
	10 W pr. kanal (6 Ω), 1 kHz, 10% THD
Total effekt af RMS stereo-tilstand	20 W

FM/AM tuner, terminal-sektion

Forindstillet station	FM 30 stationer	AM 15 stationer
Frekvensmodulation (FM)	Frekvensområde	
	87,50 MHz til 108,00 MHz (50 kHz trin)	
	Antenneterminaler	75 Ω (ubalanceret)
Amplitude-modulation (AM)	Frekvensområde	
	522 kHz til 1629 kHz (9 kHz trin)	
	520 kHz til 1630 kHz (10 kHz trin)	

Hovedtelefonjackstik

Terminal	Stereo, 3,5 mm jackstik
----------	-------------------------

Musik-port (top)

Terminal	Stereo, 3,5 mm jackstik
----------	-------------------------

CD-sektion

CD'er, som kan afspilles (8 cm eller 12 cm)

CD, CD-R/RW (CD-DA, MP3* -formateret CD)

* MPEG-1 Layer 3, MPEG-2 Layer 3

Pickup

Bølgelængde	790 nm (CD)
Laserstyrke	CLASS 1 (CD)
Lasereffekt	Ingen farlig stråling

Lydudgang (CD)

Antal kanaler	2 kanaler (FL, FR)
FL = Venstre frontkanal	
FR = Højre frontkanal	

USB-sektion

USB-port

USB-standard	USB 2.0 med fuld hastighed
Understøttet mediefilformat	MP3 (*.mp3)
Filsystem for USB-enhed	FAT 12, FAT 16, FAT 32
Strøm til USB-port	500 mA (maks.)

Højttalersektion

Type	1-vejs, 1-højttalerssystem (basrefleks)
Højttalerenhed(er)	Fullt område
	10 cm kegletype
Impedans	6 Ω
Udgangslidtryk	83 dB/W (1 m)
Frekvensområde	61 Hz til 17 kHz (-16 dB)
	95 Hz til 15 kHz (-10 dB)
Mål (B x H x D)	139 mm x 224 mm x 138 mm
Vægt	1,3 kg

Generelt

Strømforsyning	AC 220 til 240 V, 50 Hz
Strømforgbrug	12 W
Mål (B x H x D)	153 mm x 224 mm x 232 mm
Vægt	1,7 kg
Driftstemperaturområde	0°C til +40°C
Driftsluftfugtighedsområde	35% til 80% RH (ingen kondensering)

Strømforgbrug i standby-tilstand	0,2 W (ca.)
---	--------------------

Bemærk:

- 1) Specifikationerne kan ændres uden varsel.
Vægt og mål er omtrentlige.
- 2) THD (total harmonisk forvrængning) er målt med den digitale frekvensanalysator.

Utför procedurerna med fjärrkontrollen. Du kan även använda knapparna på huvudenheten om de är samma system.

Dessa användarinstruktioner är tillämpbara på följande system.

System	SC-PM200
Huvudenhet	SA-PM200
Högtalare	SB-PM200

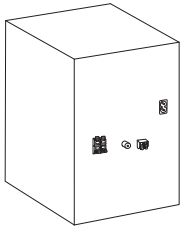

Produktens baksida
Laitteen takaosa
På baksidan av produktet

**CLASS 1
LASER PRODUCT**

**LUOKAN 1 LASERLAITE
KLASS 1 LASER APPARAT**

Apparatens insida
Tuotteen sisällä
Produktets innsida

CAUTION	- LASER RADIATION WHEN OPEN. DO NOT STARE INTO BEAM. FDA 21 CFR 136ss
CAUTION	- CLASS 1M VISIBLE AND INVISIBLE LASER RADIATION WHEN OPEN. DO NOT VIEW DIRECTLY WITH OPTICAL INSTRUMENTS. IEC60825-1 +A2: Class 1M
VARNING	- KLASS 1M SYNLIIG OCH OSYNLIIG LASERSTRÅLNING NÄR DENNA DEL ÄR ÖPPNAD. BETRÄKTA EJ STRÅLEN DIREKT GENOM OPTISKT INSTRUMENT.
FORSIGTIG	- SYNLIIG OG USYNLIIG LASERSTRÅLNING KLASSE 1M. NÄR LÅGET ER ÅBENT, UNDGÅ ÅT SE LIGE PÅ MED OPTISKE INSTRUMENTER.
VARO!	- AVATTAESSA OLET ALTIINAN LUOKAN 1M NÄKYVÄÄ JA NÄKYMÄTÖNTÄ LASERSTRÄLKYÄ, ÄLÄ KATSO OPTISELLÄ LAITTEELLA SUORAAN SÄTEESEEN.
VORSICHT	- SICHTBARE UND UNSICHTBARE LASERSTRÄHLUNG KLASSE 1M. WENN ABECKUNG GEÖFFNET, NICHT DIREKT MIT OPTISCHEN INSTRUMENTEN BETRACHTEN.
ATTENTION	- RAYONNEMENT LASER VISIBLE ET INVISIBLE, CLASSE 1M, EN CAS D'OUVERTURE. NE PAS REGARDER DIRECTEMENT À L'AVEC DES INSTRUMENTS D'OPTIQUE.
PRECAUCIÓN	- RADIACIÓN LASER VISIBLE E INVISIBLE DE CLASE 1M AL ESTAR ABIERTO. NO VEA DIRECTAMENTE CON INSTRUMENTOS ÓPTICOS.

RQLXSD106

VARNING!

I DENNA PRODUKT ANVÄNDS LASER. OM APPARATEN OCH DESS FUNKTIONER ANVÄNDS ELLER JUSTERAS PÅ ANNAT SÄTT ÄN VAD SOM SPECIFICERAS I DENNA BRUKSANVISNING KAN DEN AVGE FARLIG STRÅLNING. ÖPPNA INTE APPARATENS HÖLJEN OCH REPARERA DEN INTE SJÄLV. ÖVERLÄT SERVICE AV APPARATEN ÅT BEHÖRIG PERSONAL.

VARNING:

FÖR ATT REDUCERA RISKEN FÖR BRAND, ELEKTRISK STÖT ELLER PRODUKTSKADA:

- UTSÄTT INTE DEN HÄR APPARATEN FÖR REGN, FUKT, DROPPAR ELLER SKVÄTT OCH SE ÄVEN TILL ATT INGA OBJEKT FYLDA MED VÄTSKA, SÄSOM VASER, PLACERAS PÅ APPARATEN.
- ANVÄND ENDAST REKOMMENDERADE TILLBEHÖR.
- DEMONTERA INTE INNESLUTNINGEN (ELLER BAKSIDAN). DET FINNS INGA DELAR I APPARATEN SOM KAN REPARERAS AV ANVÄNDAREN. LÅT UTBILDAD SERVICEPERSONAL UTFÖRA SERVICE OCH REPARATIONER.

VARNING!

- FÖR ATT APPARATEN SKA FÅ GOD VENTILATION, INSTALLERA ELLER PLACERA DEN INTE I EN BOKHYLLA, ETT INBYGGT SKÅP ELLER I ANDRA BEGRÄNSADE UTRYMMEN. FÖR ATT FÖREBYGGA RISK FÖR ELSTÖTAR OCH BRAND PÅ GRUND AV ÖVERHETTNING, KONTROLLERA ATT GARDINER ELLER ANNAT MATERIAL INTE FÖRHINDRAR APPARATENS VENTILERING.
- SE TILL ATT ENHETENS VENTILATIONSÖPPNINGAR INTE ÄR FÖRTÄPPTA AV TIDNINGAR, BORDSDUKAR, GARDINER ELLER LIKNADE FÖREMÅL.
- STÄLL INGA FÖREMÅL MED ÖPPEN LÅGA, SÄ SOM ETT TÅNT STEARINLJUS, OVANPÅ ENHETEN.
- GÖR DIG AV MED BATTERIER PÅ ETT MILJÖVÄNLIGT SÄTT.

Uttaget ska vara installerat i närheten av utrustningen och det ska vara lättåtkomligt. Nätkabelns kontakt ska förbli lättillgänglig. För att helt och hållet koppla bort den här apparaten från spänningsnätet ska nätkabelns kontakt kopplas bort från nätuttaget.

Det kan inträffa att den här produkten under användningen tar emot radiostörningar, orsakade av mobiltelefoner. Öka avståndet mellan produkten och mobiltelefonen om störningarna är uppenbara.

DENNA ENHET ÄR AVSEDD FÖR ANVÄNDNING PÅ PLATSER MED TEMPERERAT KLIMAT.

VAROITUS!

LAITTEEN KÄYTTÄMINEN MUULLA KUIN TÄSSÄ KÄYTTÖOHJEESSA MAINITULLA TAVALLA SAATTAA ALTISTAA KÄYTTÄJÄN TURVALLISUUSLUOKAN 1 YLITTÄVÄLLE NÄKYMÄTTÖMÄLLE LASERSÄTEILYLLE.

VAROITUS:

VÄHENNÄ TULIPALON, SÄHKÖISKUN TAI LAITTEISTON VAHINGOITTUMISEN VAARAA

- TÄTÄ LAITETTA EI SAA ALTISTAA SATEELLE, KOSTEUELLE, ROISKEILLE TAI TIPPUVILLE NESTEILLE. LAITTEEN PÄÄLLE EI SAA MYÖSKÄÄN ASETTAA MITÄÄN NESTEELLÄ TÄYTETTYÄ ESINETTÄ, KUTEN MALJAKKOA.
- KÄYTÄ VAIN SUOSITELTUJA LISÄVARUSTEITA.
- ÄLÄ IRROTA KANTTA (TAI TAUSTAA). SISÄLLÄ EI OLE KÄYTTÄJÄN HUOLLETTAVISSA OLEVIA OSIA. HUOLLON SAA SUORITTA VAIN AMMATTITAITOINEN HENKILÖKUNTA.

VAROITUS!

- ÄLÄ ASENNATA TAI LAITA TÄTÄ LAITETTA KABINETTITYYPPISEEN KIRJAKAAPPIIN TAI MUUHUN SULJETTUUN TILAAN, JOTTA TUULETUS ONNISTUISI. VARMISTA, ETTÄ VERHO TAI MIKÄÄN MUU MATERIAALI EI HUONONNA TUULETUSTA, JOTTA VÄLTETTÄISIIN YLIKUUMENEMISESTA JOHTUVA SÄHKÖISKU- TAI TULIPALOVAARA.
- ÄLÄ PEITÄ LAITTEEN TUULETUSAUKKOJA SANOMALEHDellä, PÖYTÄLINALLA, VERHOLLA TAI MUULLA VASTAAVALLA ESINEELLÄ.
- ÄLÄ ASETA PALAVAA KYNTTILÄÄ TAI MUUTA AVOTULEN LÄHDETTÄ LAITTEEN PÄÄLLE.
- HÄVITÄ PARTISTOT LUONTOA VAHINGOITTAMATTOMALLA TAVALLA.

Pistorasia tulee asentaa laitteen lähelle helpoppääsyiseen paikkaan.

Verkkojohdon pistokkeen on oltava aina helposti käytettävissä.

Tämä laite voidaan kytkeä kokonaan irti verkkovirrasta irrottamalla verkkojohdon pistoke pistorasiasta.

TÄMÄ LAITE ON TARKOITETTU KÄYTETTÄVÄKSI LEUDOSSA ILMASTOSSA.

NORSK**ADVARSEL!**

DETTE PRODUKTET ANVENDER EN LASER. BETJENING AV KONTROLLER, JUSTERINGER ELLER ANDRE INNGREP ENN DE SOM ER BESKREVET I DENNE BRUKSANVISNING, KAN FØRE TIL FARLIG BESTRÅLING. DEKSLER MÅ IKKE ÅPNES, OG FORSØK ALDRI Å REPARERE APPARATET PÅ EGENHÅND. ALT SERVICE OG REPARASJONSARBEID MÅ UTFØRES AV KVALIFISERT PERSONELL.

ADVARSEL:

FØLG NEDENSTÅENDE INSTRUKSER FOR Å REDUSERE RISIKOEN FOR BRANN, ELEKTRISK STØT OG SKADE PÅ PRODUKTET:

- DETTE APPARATET MÅ IKKE UTSETTES FOR REGN, FUKTIGHET, DRYPP ELLER SPRUT, OG INGEN VÆSKEFYLT GJENSTANDER, SOM F.EKS. VASER, MÅ Plasseres PÅ APPARATET.
- BRUK KUN ANBEFALT TILBEHØR.
- IKKE FJERN DEKSELET (ELLER BAKSIDEN); APPARATET INNEHOLDER INGEN DELER SOM KAN SKIFTES ELLER REPARERES AV BRUKEREN. OVERLAT TIL KVALIFISERTE SERVICETEKNIKERE Å UTFØRE SERVICE.

ADVARSEL!

- APPARATET MÅ IKKE Plasseres I EN BOKHYLLE, ET INNEBYGGET KABINETT ELLER ET ANNET LUKKET STED HVOR VENTILASJONSFORHOLDENE ER UTILSTREKKELIGE. SØRG FOR AT GARDINER ELLER LIGNENDE IKKE FORVERRER VENTILASJONSFORHOLDENE, SÅ RISIKO FOR ELEKTRISK SJOKK ELLER BRANN FORÅRSAKET AV OVERHETING UNNGÅS.
- APPARATETS VENTILASJONSÅPNINGER MÅ IKKE DEKKES TIL MED AVISER, BORDDUKER, GARDINER OG LIGNENDE.
- Plasser IKKE ÅPEN ILD, SLIK SOM LEVENDE LYS, OPPÅ APPARATET.
- BRUKTE BATTERIER MÅ KASSERES UTEN FARE FOR MILJØET.

Strømuttaket må befinne seg i nærheten av utstyret og være lett tilgjengelig.

Støpslet på strømkabelen må være klart til bruk. Når dette apparatet skal kobles helt fra strømmettet (AC), må støpslet på strømkabelen trekkes ut av stikkkontakten.

DETTE APPARATET ER BEREGNET TIL BRUK UNDER MODERATE KLIMAFORHOLD.

Information för användare om hopsamling och avfallshantering av gammalt material och använda batterier



Dessa symboler på produkter, förpackningar och/eller medföljande dokument betyder att man inte ska blanda elektriska och elektroniska produkter eller batterier med vanliga hushållssopor.

För att gamla produkter och använda batterier ska hanteras och återvinnas på rätt sätt ska man ta dem till passande uppsamlingsställe i enlighet med nationella bestämmelser och direktiven 2002/96/EC och 2006/66/EC.

När du kasserar dessa produkter och batterier på rätt sätt hjälper du till att spara på värdefulla resurser och förebygga en potentiell negativ inverkan på människors hälsa och på miljön som annars skulle kunna uppstå p.g.a. otillbörlig avfallshantering.

För mer information om uppsamling och återvinning av gamla produkter och batterier, var god kontakta din kommun, din avfallshanterare eller det försäljningsställe där du köpte din artikel.

Olämplig avfallshantering kan beläggas med straff i enlighet med nationella bestämmelser.



För affärsanvändare inom den Europeiska Unionen

Om du vill kassera elektrisk eller elektronisk utrustning, var god kontakta din återförsäljare eller leverantör för ytterligare information.

[Information om avfallshantering i länder utanför den Europeiska unionen]

Dessa symboler är endast giltiga inom den Europeiska Unionen. Om du vill kassera dessa föremål, var god kontakta dina lokala myndigheter eller din lokala återförsäljare och fråga efter rätt metod för avfallshantering.

Notering till batterisymbolen (nedtill, två symbolexbemmel):

Denna symbol kan användas i kombination med en kemisk symbol. I detta fall iakttag den de krav som ställs upp i direktivet för den aktuella kemikalien.

Innehållsförteckning

Säkerhetsföreskrifter	4
Medföljande tillbehör	4
Förbereda fjärrkontrollen.....	5
Högtalarnas placering.....	5
Koppla anslutningarna.....	5
Beskrivning av kontrollerna	6
Skivor.....	7
USB	8
Radio.....	8
Klocka och timer.....	9
Ljudeffekter	10
Extern utrustning.....	10
Fjärrkontrollkod.....	10
Felsökningsschema	11
Underhåll.....	12
Specifikationer.....	12

Säkerhetsföreskrifter

Placering

Placera systemet på en plan yta där det inte utsätts för direkt solljus, höga temperaturer, hög luftfuktighet eller kraftiga vibrationer. Dessa förhållanden kan skada höljets och andra komponenter, och därmed förkorta systemets livslängd.

Placera det åtminstone 15 cm ut från väggytan för att undvika distorsion och oönskade akustiska effekter.

Ställ inga tunga saker på systemet.

Spänning

Använd inte högspanningskällor. Dessa kan överbelasta systemet och orsaka en eldsvåda.

Använd inte en likspänningskälla. Kontrollera noggrant spänningskällan när systemet ska användas på en båt eller annan plats där likspänning används.

Skydd av AC-strömsladd

Se till att AC-strömsladden är ordentligt ansluten och att den inte är skadad. Bristfällig anslutning och skador på sladden kan orsaka eldsvåda eller elektriska stötar. Böj inte sladden och dra inte i den. Ställ inga tunga saker på sladden.

Ta ett fast grepp om kontakten när nätsladden ska dras ut. Att dra i AC-strömsladden kan orsaka en elektrisk stöt.

Hantera inte kontakten med våta händer. Detta kan orsaka en elektrisk stöt.

Främmande föremål

Låt inte föremål av metall falla in i systemet. Detta kan orsaka en elektrisk stöt eller funktionsstörningar.

Låt inte vätskor komma in i systemet. Detta kan orsaka en elektrisk stöt eller funktionsstörningar. Om detta skulle hända bör systemet omedelbart kopplas loss från nätdelen och återförsäljaren kontaktas.

Spraya inte insektsmedel på eller i systemet. Dessa innehåller lättantändliga gaser som kan antändas om de sprayas på systemet.

Service

Försök inte reparera detta system på egen hand. Om ljudet avbryts, om indikatorer inte tänds, om rökutveckling sker, eller om något annat problem som inte berörs i denna bruksanvisning inträffar, dra ur AC-strömsladden och kontakta din återförsäljare eller ett auktoriserat servicecentrum. Elektriska stötar eller skada på systemet kan uppstå om systemet repareras, tas isär eller sätts ihop av icke kvalificerade personer.

Utöka livslängden genom att koppla loss systemet från strömkällan när det inte ska användas under en längre period.

Medföljande tillbehör

Var god kontrollera och pricka av de medföljande tillbehören.

1 x AC-strömsladd

1 x AM-ramantenn

1 x FM-inomhusantenn

1 x Fjärrkontroll
(N2QAYB000639)

Förbereda fjärrkontrollen

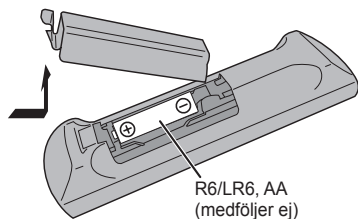

Använd alkaliskt batteri eller brunstensbatteri.

Sätt i batteriet så att polerna (+ och -) är riktade med dem i fjärrkontrollen.

Rikta fjärrkontrollen mot fjärrkontrollsensorn (➔ 6), utan hinder i vägen, med ett maximalt avstånd på 7 m rakt framför huvudenheten.

VARNING!

- Bryt inte upp och kortslut inte batteriet.
- Återuppladda inte alkaliskt batteri eller brunstensbatteri.
- Använd inte batteriet om höljet skalats av.
- Värm inte upp och utsätt inte batteriet för öppen eld.
- Lämna inte batteriet/(erna) i en bil som utsätts för direkt solljus under en längre period med dörrar och fönster stängda.
- En felaktig hantering av batterieret kan leda till elektrolytläckage, vilket kan orsaka eldsvåda.
- Ta ur batteriet om du inte ska använda fjärrkontrollen under en längre tidsperiod. Förvara på en sval, mörk plats.

VARNING!

Explosionsrisk förekommer om batteriet inte sätts i korrekt. Ersätt endast med samma eller likvärdig sort som rekommenderas av tillverkaren. Kassera använda batterier enligt tillverkarens anvisningar.

Högtalarnas placering



Höger och vänster högtalare är likadana.

Högtalarnas nät kan inte tas bort.

Använd endast de medföljande högtalarna.

En kombination av huvudenheten och högtalarna ger bästa ljud. Du kan skada systemet och försämra ljudkvaliteten om du använder andra högtalare.

Observera:

- Placera dina högtalare mer än 10 mm från huvudenheten för ventilation.
- Placera högtalarna på en platt säker yta.
- De här högtalarna är inte magnetiskt avskärmade. Placera dem inte nära TV-apparater, datorer eller andra apparater som lätt påverkas av magnetism.
- När du spelar på hög volym under en lång tid, kan det skada systemet och förkorta livslängden på systemet.
- Sänk volymen under dessa omständigheter för att förebygga skada:
 - Vid uppspelning av ljud med distorsion.
 - Vid justering av ljudkvaliteten.

VARNING!

- Använd endast högtalarna med det rekommenderade systemet. Om inte, kan du orsaka skada på förstärkaren och högtalarna och brand kan uppstå. Kontakta kvalificerad servicepersonal om skador har uppstått eller om du upplever plötsliga förändringar i funktionen.
- Utför procedurerna som inkluderas i dessa instruktioner när du ansluter högtalarna.

Koppla anslutningarna

Spara ström

Systemet förbrukar ungefär 0,2 W i standbyläge. Koppla ur strömförsörjningen om du inte använder systemet.

En del inställningar förloras då du kopplar ur systemet. Du behöver ställa in dem igen.

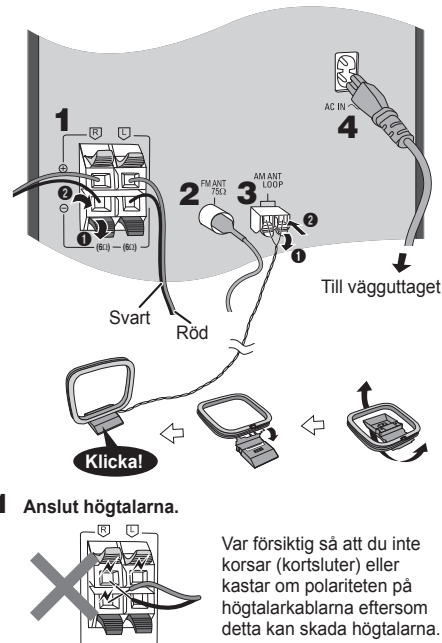

1 Anslut högtalarna.



Var försiktig så att du inte korsar (kortsluter) eller kastar om polariteten på högtalarkablarna eftersom detta kan skada högtalarna.

2 Anslut FM-inomhusantennen.

Placera antennen på en plats där du får bäst mottagning.

3 Anslut AM-ramantennen.

4 Anslut AC-strömsladden.

Använd den medföljande AC-strömsladden med detta system enbart.

Använd inte en AC-strömsladd från någon annan utrustning.

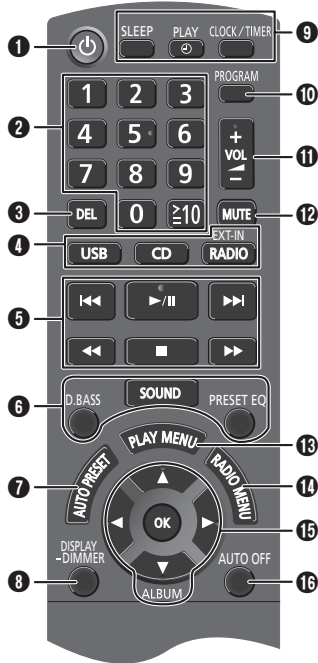

1 Strömställare standbyläge/på [⏻], [⏻/⏻] (→ 9, 12)
Tryck på knappen för att ställa apparaten i standbyläge då den är på, eller tvärtom. Apparaten förbrukar en aning ström även när den står i standbyläge.

2 Sifferknapparna [1 till 9, 0, ≥10]
För att välja ett 2-siffrigt nummer
Exempel: 16: [≥10] → [1] → [6]

3 Ta bort ett programmerat spår (→ 7)

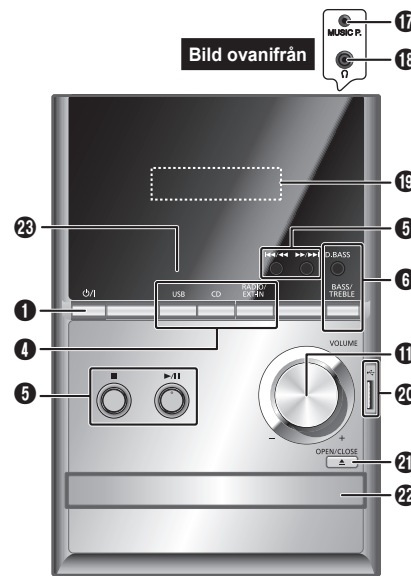

4 Välj källa

[USB]: Välj USB (→ 8)
[CD]: Välj skiva (→ 7)
[RADIO, EXT-IN] / [RADIO/EXT-IN]:
Välj radio, USB eller musikport (→ 8, 10)

5 Grundläggande användning

[▶/||]: Uppspelning eller paus
[■]: Stoppa uppspelning
[◀◀], [▶▶]: Hoppa över ett spår
Välj förinställd radiostation
[◀◀], [▶▶]: Sök spår
Sök upp radiostationen
[◀◀◀◀], [▶▶▶▶]: Hoppa över och sök spår
Välj förinställd radiostation

- 6** Välj ljudeffekter (→ 10)
- 7** Automatisk förinställning av radiostationen (→ 8)
- 8** Se informationen som visas på displaypanelen
Sänk ljusstyrkan på displaypanelen
Tryck och håll nere knappen för att använda denna funktion.
För att avbryta, tryck och håll nere knappen igen.
- 9** Ställ in insomningstimern (→ 9)
Ställ in klockan och timer (→ 9)
- 10** Ställ in programfunktion (→ 7, 9)
- 11** Justera systemets volym
- 12 Stäng av ljudet från systemet**
Tryck på knappen igen för att avbryta.
"MUTE" avbryts även då du justerar volymen eller då du stänger av systemet.
- 13** Ställ in uppspelnings-menypost (→ 7)
- 14** Ställ in radio-menypost (→ 8)
- 15** [▲, ▼]: Hoppa över album
Justera klockans inställning
[◀, ▶]: Välj posten på meny
[OK]: Bekräfta inställningen
- 16 Stäng automatiskt av systemet**
Med denna funktion stängs systemet av (utom om radio är källan) om du inte använder systemet under ungefär 30 minuter.
För att avbryta, tryck en gång till på knappen.
- 17** Musikportuttag (→ 10)
- 18** Hörurlsuttag (→ 10)
- 19** Displaypanel
- 20** USB-port (→ 8)
- 21** Öppna eller stäng skivluckan
- 22** Skivfack
- 23** Fjärrkontrollsensor

Skivor

Spela upp skivor

1 Tryck på [▲, OPEN/CLOSE] på huvudenheten för att öppna skivluckan.

Sätt i en skiva med etiketten vänd uppåt.

Tryck på [▲, OPEN/CLOSE] igen för att stänga skivluckan.

2 Tryck på [CD] och tryck sedan på [▶/||] för att starta uppspelning.

Stoppa uppspelning	Tryck på [■] under uppspelning.
Pausa en uppspelning	Tryck på [▶/] under uppspelning. Tryck en gång till för att fortsätta uppspelning.
Hoppa över album (MP3)	Tryck på [▲, ▼].
Hoppa över ett spår	Tryck på [◀◀] eller [▶▶] (huvudenhet: [◀◀◀◀] eller [▶▶▶▶]).
Söka igenom spår (CD)	Tryck och håll nere [◀◀] eller [▶▶] (huvudenhet: [◀◀◀◀] eller [▶▶▶▶]).

Repetera uppspelning

Du kan repetera "Programmerad uppspelning" eller annat valt läge i "Funktionen uppspelningsläge".

1 Tryck på [PLAY MENU] för att välja "REPEAT".

2 Tryck på [◀, ▶] för att välja "ON REPEAT" och tryck sedan på [OK].

"C" visas.

För att avbryta, välj "OFF REPEAT".

Funktionen uppspelningsläge

1 Tryck på [PLAY MENU] för att välja "PLAYMODE".

2 Tryck på [◀, ▶] och tryck sedan på [OK] för att välja det önskade läget.

OFF PLAYMODE	Spela upp alla spår.
1-TRACK 1TR	Spela upp ett valt spår på skivan. Tryck på sifferknapparna för att välja spår.
1-ALBUM 1ALBUM (MP3)	Spela upp ett valt album på skivan. Tryck på [▲, ▼] för att välja album.
RANDOM RND	Spela upp en skiva slumpvis.
1-ALBUM RANDOM 1ALBUM RND (MP3)	Spela upp alla spår på ett valt album slumpvis. Tryck på [▲, ▼] för att välja album.

Observera:

- Under slumpmässig uppspelning går det inte att hoppa tillbaka till spår som har spelats upp eller trycka på sifferknapparna.
- Denna funktion fungerar inte med "Programmerad uppspelning".
- Inställningen återgår till den ursprungliga "OFF PLAYMODE" när du öppnar skivfacket.

Visa tillgänglig information

Du kan visa den tillgängliga informationen på displaypanelen.

Tryck på [DISPLAY].

Observera:

- Maximalt antal tecken som kan visas: cirka 16
- Detta system stödjer ver. 1.0, 1.1 och 2.3 ID3-taggar.
- Textdata som systemet inte stödjer kan visas olika.

Programmerad uppspelning

Det går att programmera upp till 24 spår.

(CD)

1 Tryck på [PROGRAM] i stoppläge. "PGM" visas.

2 Tryck på sifferknapparna för att välja önskat spår. Utför detta steg igen för att programmera andra spår.

3 Tryck på [▶/||] för att starta uppspelning.

(MP3)

1 Tryck på [PROGRAM] i stoppläge.

2 Tryck på [▲, ▼] för att välja det önskade albumet.

3 Tryck på [▶▶] och tryck sedan på sifferknapparna för att välja önskat spår.

4 Tryck på [OK].

Utför steg 2 till 4 igen för att programmera fler spår.

5 Tryck på [▶/||] för att starta uppspelning.

Avbryta programmeringsläget	Tryck på [PROGRAM] i stoppläge.
Spela om programmeringen	Tryck på [PROGRAM] och tryck sedan på [▶/].
Kontrollera programmerings innehåll	Tryck på [◀◀] eller [▶▶] när "PGM" visas i stoppläget. För att kontrollera under programmering, tryck på [PROGRAM] två gånger efter att "PGM" visas, och tryck sedan på [◀◀] eller [▶▶].
Radera senast valda spår	Tryck på [DEL] i stoppläge.
Radera samtliga inprogrammerade spår	Tryck på [■] i stoppläge. "CLR ALL" visas. Inom 5 sekunder, tryck på [■] igen.

Observera:

Programminnet raderas när du öppnar skivfacket.

Observera för CD-skivor

- Detta system kan tillgå upp till 99 spår.
- Detta system kan spela upp MP3-filer samt CD-DA-ljudformat från CD-R/RW som har slutbehandlats.
- Detta system kanske inte kan spela upp vissa CD-R/RW pga inspelningsförhållandena.

Observera för MP3

- Filer behandlas som spår, och mappar behandlas som album.
- Detta system kan tillgå upp till 999 spår, 255 album (inklusive rotmappen) och 20 inspelningsstillfällen.
- Skivorna måste överensstämma med ISO9660 nivå 1 eller 2 (förutom utökade format).
- För att spela upp i en viss ordning, ge mapparna och filerna namn med ett 3-siffrigt prefix i enlighet med den ordning som du vill spela dem.

Begränsningar vid MP3-uppspelning

- Om du har spelat in MP3 på samma skiva som CD-DA, kan endast det format som spelades in under den första sessionen spelas upp.
- Vissa MP3-filer kan inte spelas upp på grund av skivans eller inspelningsens skick.
- Inspelningar spelas inte nödvändigtvis upp i den ordning du spelade in dem.

MPEG Layer-3-ljudkodningsteknik licensierad från Fraunhofer IIS och Thomson.

USB**MP3**

Du kan ansluta och spela upp MP3-spår från din USB-masslagringsenhet.

Det är ej rekommenderat att använda en USB-förlängningskabel. Systemet kan inte känna igen en USB-masslagringsenhet ansluten genom en kabel.

- 1 Sänk volymen och anslut USB-masslagringsenheten till USB-porten.**
- 2 Tryck på [USB] och tryck sedan på [▶/II] för att starta uppspelning.**

Stoppa uppspelning	Tryck på [■] under uppspelning. "RESUME" visas. Tryck på [▶/II] för att fortsätta uppspelningen från början av spåret. ELLER Tryck på [■] två gånger för att stoppa uppspelningen helt.
--------------------	--

För övriga funktioner, se "Skivor" (⇒ 7).

Kompatibla enheter

- USB-masslagringsenheter som stöder bulk-only transfer (bulköverföring).
- USB-masslagringsenheter som stöder USB 2.0 full hastighet.

Format som stöds

- Mappar definieras som album.
- Filer definieras som spår.
- Spår måste ha ändelsen ".mp3" eller ".MP3".
- CBI (på engelska Control/Bulk/Interrupt) stöds ej.
- NTFS-filsystem stöds inte (endast FAT 12/16/32-filsystem stöds).
- Vissa filer kanske inte fungerar pga. sektorstorleken.

Observera:

- Maximalt antal album: 255 album (inklusive rotmapp)
- Maximalt antal spår: 2500 spår
- Maximalt antal spår på ett album: 999 spår

Radio**Manuell stationsinställning**

- 1 Tryck på [RADIO, EXT-IN] (huvudenhet: [RADIO/EXT-IN]) för att välja "FM" eller "AM".**
- 2 Tryck på [◀◀] eller [▶▶] för att välja frekvensen för den önskade radiostationen.**
För att söka upp automatiskt, tryck och håll nere knappen tills frekvensen börjar ändras snabbt.

För att förbättra ljudkvaliteten

När "FM" har valts

- 1 Tryck på [RADIO MENU] för att välja "FM MODE".**
- 2 Tryck på [◀, ▶] för att välja "MONO" och tryck sedan på [OK].**
För att avbryta, välj "STEREO".

- "MONO"-läget avbryts också om du ändrar frekvensen.
- Stäng av "MONO" för normalt lyssnande.

När "AM" har valts

- 1 Tryck på [RADIO MENU] för att välja "B.PROOF".**
- 2 Tryck på [◀, ▶] för att välja "BP 1" eller "BP 2" och tryck sedan på [OK].**

Förinställning av minnet

30 FM- och 15 AM-stationer kan ställas in som förval.

Förberedelser

Tryck på [RADIO, EXT-IN] (huvudenhet: [RADIO/EXT-IN]) för att välja "FM" eller "AM".

Automatisk förinställning

- 1 Tryck på [OK] för att välja "LOWEST" (lägsta) eller "CURRENT" (aktuell) frekvens.**
- 2 Tryck på [AUTO PRESET] för att starta förinställningen.**
För att avbryta, tryck på [■].

Manuell förinställning

- Tryck på [**◀◀**] eller [**▶▶**] för att söka upp stationen.
- Tryck på [**PROGRAM**].
- Tryck på sifferknapparna för att välja ett förvalsnummer.
Utför steg 1 till 3 igen för att förvalsinställa fler stationer.
Den nya stationen ersätter eventuell station som ligger på samma förvalsnummer.

Välja en förinställd station

Tryck på sifferknapparna, [**◀◀**] eller [**▶▶**]
(huvudenhet: [**◀◀/◀◀**] eller [**▶▶/▶▶**]) för att välja förvalsstationen.

AM-allokeringsinställning

(endast på huvudenheten)

Detta system kan även ta emot AM-sändningar allokerade i steg om 10 kHz.

- Tryck på [**RADIO/EXT-IN**] för att välja "FM" eller "AM".

- Tryck och håll nere [**RADIO/EXT-IN**].

Efter några sekunder visar displaypanelen den minsta aktuella radiofrekvensen. Släpp knappen när minimumfrekvensen ändras.

- För att gå tillbaka till ursprungsinställningen, utför stegen ovan igen.
- Efter att du ändrat inställningen raderas förvalsfrekvenserna.

RDS-sändningar

Detta system kan visa de textdata som sänds via det radiodatasystem (RDS) som finns tillgängligt i vissa områden.

Tryck på [**DISPLAY**].

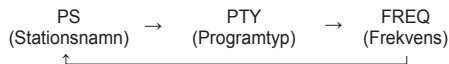

Observera:

RDS kanske inte finns tillgängligt om mottagningen är dålig.

Klocka och timer

Inställning av klockan

Klockan har 24-timmarsvisning.

- Tryck på [**CLOCK/TIMER**] för att välja "CLOCK".
- Inom 10 sekunder, tryck på [**▲**, **▼**] för att ställa in tiden.
- Tryck på [**OK**].

Tryck på [**CLOCK/TIMER**] för att visa klockan ett par sekunder.

Observera:

Ställ om klockan regelbundet för att upprätthålla noggrannheten.

Insomningstimer

Insomningstimeren stänger av systemet efter den inställda tiden.

Tryck på [**SLEEP**] för att välja inställning (i minuter).
För att avbryta, välj "OFF".

30 MIN → 60 MIN → 90 MIN → 120 MIN → OFF

För att visa återstående tid

Tryck på [**SLEEP**].

Observera:

- Insomningstimeren kan användas tillsammans med uppspelningstimeren.
- Insomningstimeren kommer alltid först. Se till så att tiderna inte överlappar varandra.

Uppspelningstimer

Du kan ställa in timern till att sättas på vid en viss tid för att väcka dig.

Sätt på systemet och ställ in klockan.

Förbered musikkällan du vill lyssna på (skiva, radio, USB eller musikport) och ställ in volymen.

- Tryck på [**CLOCK/TIMER**] för att välja "◉PLAY 1", "◉PLAY 2" eller "◉PLAY 3".

- Inom 10 sekunder, tryck på [**▲**, **▼**] för att ställa in starttiden.

- Tryck på [**OK**].

- Utför steg 2 och 3 igen för att ställa in sluttid.

För att starta timern

- Tryck på [**◉**, **PLAY**] för att starta "◉PLAY 1", "◉PLAY 2" eller "◉PLAY 3".

- Tryck på [**⏻**] för att stänga av systemet.

Systemet måste vara avstängt för att timern ska fungera.

Ändra inställning	Utför steg 1 till 4 och 6 igen (➡ ovan).
Ändra källa eller volym	1) Tryck på [◉ , PLAY] två gånger för att ta bort timerindikatorn på displaypanelen. 2) Ändra källa eller volym. 3) Utför steg 5 och 6 (➡ ovan).
Kontrollera inställning	Tryck på [CLOCK/TIMER] för att välja "◉PLAY 1", "◉PLAY 2" eller "◉PLAY 3".
Avbryta	Tryck på [◉ , PLAY] två gånger för att ta bort timerindikatorn på displaypanelen.

Observera:

- Timern startar på en låg volym och höjs gradvis till den förinställda nivån.
- Timern sätts igång vid inställd tid varje dag om timern är på.
- Om du stänger av systemet och sätter på det igen medan timern är igång, stoppar inte timern vid sluttiden.

Ljudeffekter

Ändra ljudkvaliteten

- Tryck på [SOUND] för att välja en ljudeffekt.
- Inom 3 sekunder, tryck på [◀, ▶] för att välja önskad inställning.

BASS	-4 till +4
TREBLE	
SURROUND	"ON SURROUND" eller "OFF SURROUND"
INPUT LEVEL (För musikportkälla)	"NORMAL" eller "HIGH"

Endast på huvudenheten

- Tryck på [BASS/TREBLE] för att välja "BASS" eller "TREBLE".
- Tryck på [◀◀/▶▶] eller [▶▶/▶▶] för att justera nivån.

EQ-förval (Preset EQ)

Tryck på [PRESET EQ] för att välja en inställning.

HEAVY	Ökar basstrycket för rock
SOFT	För bakgrundsmusik
CLEAR	Höga frekvenser blir tydligare
VOCAL	Lägger till glans i sången
FLAT	Avbryter ljudeffekten

D.BASS

Med denna funktion kan du avnjuta en kraftfull baseffekt.

Tryck på [D.BASS] för att välja "ON D.BASS" eller "OFF D.BASS".

Extern utrustning

Komponenter och kablar säljs separat.

Använda musikporten

Du kan spela upp musik från en portabel ljudutrustning.

Förberedelser

Stäng av equalizern (om sådan är på) på den portabla ljudutrustningen för att undvika ljudförvrängning.

Sänk volymen på systemet och den portabla ljudutrustningen innan du ansluter eller kopplar ur den portabla ljudutrustningen.

- Anslut den portabla ljudutrustningen.**
Typ av kontaktplugg: Ø 3,5 mm stereo (medföljer ej)
- Tryck på [RADIO, EXT-IN] (huvudenhet: [RADIO/EXT-IN]) för att välja "MUSIC PORT".**
- Spela upp den portabla ljudutrustningen.**

För att justera den ingående ljudnivån (→ "Ändra ljudkvaliteten").

Välj "NORMAL" (normal) om ljudet förvrängs under "HIGH" (hög) ingångsnivå.

Ansluta till hörlurar

Anslut hörlurarna till hörlursuttaget.

Typ av kontaktplugg: Ø 3,5 mm stereo (medföljer ej)

- Undvik att lyssna en längre tid för att förhindra hörselskador.
- För starkt ljudtryck från öronsnäckor och hörlurar kan orsaka hörselskador.
- Lyssning på full volym under längre perioder kan skada användarens öron. Se till att använda de medföljande eller rekommenderade hörlurarna eller öronsnäckorna.

Fjärrkontrollkod

Om annan Panasonic-utrustning svarar på fjärrkontrollen till det här systemet, byt fjärrkontrollkoden för det här systemet.

Förberedelser

Tryck på [RADIO, EXT-IN] (huvudenhet: [RADIO/EXT-IN]) för att välja "MUSIC PORT".

För att ställa in koden till "REMOTE 2"

- Tryck och håll nere [RADIO/EXT-IN] på huvudenheten och [2] på fjärrkontrollen tills "REMOTE 2" visas.**
 - Tryck och håll nere [OK] och [2] i minst 4 sekunder.**
- För att ställa in koden till "REMOTE 1"
- Tryck och håll nere [RADIO/EXT-IN] på huvudenheten och [1] på fjärrkontrollen tills "REMOTE 1" visas.**
 - Tryck och håll nere [OK] och [1] i minst 4 sekunder.**

Felsökningsschema

Utför följande kontroller innan du begär service. Om du tvekar över några av kontrollpunkterna, eller om de angivna åtgärderna inte löser problemet, rådgör med din återförsäljare för närmare anvisningar.

Vanliga problem

Inga funktioner kan utföras med fjärrkontrollen.

- Kontrollera att batteriet är rätt isatt.

Ljudet förvrängs eller inget ljud hörs.

- Höj volymen.
- Stäng av systemet, undersök orsaken till felet och rätta till det, och sätt sedan på systemet igen. Det kan bero på överbelastning av högtalarna på grund av alltför hög volym eller uteffekt, eller att systemet använts på en alltför varm plats.

Ett "surrande" ljud hörs under uppspelning.

- En AC-strömssladd eller ett fluorescerande ljus finns i närheten av kablarna. Håll andra apparater och sladdar på avstånd från detta systems kablar.

Skivor

Displayen visar inte korrekt.

Uppspelningen startar inte.

- Du har inte satt i skivan riktigt. Sätt i den riktigt.
- Skivan är smutsig. Rengör skivan.
- Byt ut skivan om den är repig, böjd eller av annat format än standardformat.
- Det förekommer kondens. Låt systemet torka i 1 till 2 timmar.

Radio

Det hörs ett dunkande ljud.

- Stäng av TV:n eller flytta den bort från systemet.
- Ställ in till "BP 1" eller "BP 2" i läget AM-tuner.

Ett lågt brummande hörs vid mottagning av AM-sändningar.

- Flytta antennen bort från andra kablar och sladdar.

USB

USB-masslagringsenheten eller innehållet på den kan ej läsas.

- Formatet för USB-masslagringsenheten eller innehållet är inte kompatibelt med systemet.
- USB-masslagringsenheter med lagringskapaciteter på mer än 32 gigabyte fungerar inte under vissa förhållanden.

USB-masslagringsenheten fungerar långsamt.

- Stor innehållsstorlek och stor USB-masslagringsenhet tar längre tid att läsa.

Den förflutna tiden som visas skiljer sig från den faktiska uppspelningstiden.

- Överför datan till en annan USB-masslagringsenhet eller säkerhetskopiera datan och formatera om USB-masslagringsenheten.

Huvudenhetens displayvisning

"NO PLAY"

- Kontrollera innehållet. Du kan endast spela upp format som det finns stöd för.
- Om det finns mer än 255 album eller mappar (ljud eller icke-ljud), kanske inte en del av MP3-filerna på dessa album kan läsas och spelas upp. Överför dessa musikalbum till en annan USB-masslagringsenhet. Alternativt, omformatera USB-masslagringsenheten och spara dessa musikalbum innan du sparar de andra icke-ljudmapparna.

"F61" eller "F76"

- Det förekommer ett strömförsörjningsproblem.

"ERROR"

- Ett felaktigt förfarande utfördes. Läs bruksanvisningen och försök igen.

"NOT MP3/ERROR"

- Ett MP3-format utan stöd. Systemet kommer att hoppa över det spåret och spela upp nästa.

"VBR--"

- Systemet kan inte visa den återstående speltiden för spår med variabelt bitvärde (VBR = Variable Bit Rate).

"NODEVICE"

- USB-masslagringsenheten är inte ansluten. Kontrollera anslutningen.

"NO DISC"

- Du har inte satt i en skiva eller så har du satt i en skiva som systemet inte kan spela upp (➔ 7).

"-:-:-"

- Antingen har du satt i AC-strömssladden för första gången, eller så har det varit strömavbrott nyligen. Ställ in klockan.

"ADJUST CLOCK"

- Klockan är inte inställd. Justera klockan i enlighet därmed.

"ADJUST TIMER"

- Uppspelningstimeren är inte inställd. Justera uppspelningstimeren i enlighet därmed.

"PGM FULL"

- Antalet programmerade spår är mer än 24.

Minnesåterställning (Initialisering)

Återställ minnet genom att följa de instruktioner som ges nedan om någon av följande situationer skulle uppstå:

- Det händer ingenting när knapparna trycks in.
- Du vill radera och återställa innehållet i minnet.

För att återställa minnet

- 1 Dra ur AC-strömsladden.**
(Vänta 3 minuter innan du fortsätter med steg 2.)
- 2 Medan du trycker och håller nere [⏻] på huvudenheten ansluter du AC-strömsladden igen.**
"-----" visas på displaypanelen.
- 3 Släpp [⏻].**
Alla inställningar ställs tillbaka till de fabriksinställda värdena.
Minnesposterna behöver ställas in igen.

Underhåll

Torka av systemet med en mjuk torr trasa för att göra rent systemet.

- Använd aldrig alkohol, målarthinner eller ren bensin för att rengöra detta system.
- Innan kemiskt behandlade rengöringsdukar används, bör anvisningarna som medföljer duken läsas igenom noggrant.

Der tages forbehold for trykfejl.

Panasonic Corporation
Web Site: <http://panasonic.net>

Pursuant to at the directive 2004/108/EC, article 9(2)

Panasonic Testing Centre
Panasonic Marketing Europe GmbH
Winsberging 15, 22525 Hamburg, Germany

Specifikationer

Förstärkardel

RMS-ut effekt stereoläge

Främre Kanal (båda kanaler drivna)
10 W per kanal (6 Ω), 1 kHz, 10% THD
Total RMS-stereolägeseffekt 20 W

FM/AM-tuner, uttag

Förinställda stationer FM 30 stationer
AM 15 stationer

Frekvensmodulering (FM)

Frekvensomfång
87,50 MHz till 108,00 MHz (i steg om 50 kHz)
Antennuttag 75 Ω (obalanserat)

Amplitudmodulering (AM)

Frekvensomfång
522 kHz till 1629 kHz (i steg om 9 kHz)
520 kHz till 1630 kHz (i steg om 10 kHz)

Hörlursuttag

Uttag Stereo, 3,5 mm-uttag

Musikport (överdel)

Uttag Stereo, 3,5 mm-uttag

Skivdelen

Skivor som kan spelas (8 cm eller 12 cm)

CD, CD-R/RW (skivor som är CD-DA, MP3*-formaterade)
* MPEG-1 Layer 3, MPEG-2 Layer 3

Pickup

Våglängd 790 nm (CD)
Laserstyrka Ingen farlig strålning
Lasereffekt CLASS 1 (CD)

NORSK

Bølgelengde 790 nm (CD)
Laserstyrke Ingen farlig strålning sendes ut

Ljudutgång (Skiva)

Antal kanaler 2 kanaler (FL, FR)
FL = Främre vänster kanal
FR = Främre höger kanal

USB-delen

USB-port

USB-standard USB 2.0 full hastighet
Mediaformatstöd MP3 (*.mp3)
USB-enhet filsystem FAT 12, FAT 16, FAT 32
USB-port ström 500 mA (max.)

Högtalardel

Typ 1-vägs, 1-elementsystem (basreflex)

Högtalarenhet(er)

Full räckvidd 10 cm kontyp

Impedans

6 Ω

Utgående ljudtryck

83 dB/W (1 m)

Frekvensomfång

61 Hz till 17 kHz (-16 dB)

95 Hz till 15 kHz (-10 dB)

Yttermått (B x H x D)

139 mm x 224 mm x 138 mm

Vikt

1,3 kg

Allmänt

Nätdel

Växelström 220 till 240 V, 50 Hz

Effektförbrukning

12 W

Yttermått (B x H x D)

153 mm x 224 mm x 232 mm

Vikt

1,7 kg

Temperaturområde för drift

0°C till +40°C

Luftfuktighetsområde för drift

35% till 80% RH (ingen kondens)

Effektförbrukning i standbyläge

0,2 W (ungefär)

Observera:

- 1) Tekniska data kan ändras utan föregående meddelande.
Angivna mått och vikter är ungefärliga.
- 2) Den totala harmoniska distorsionen har uppmätts med en digital spektralanalysator.



RQT9546-1D
L0511LL1061