

Panasonic®

Mode d'emploi et Consignes d'installation

Sèche-Linge Pompe à Chaleur
(Usage domestique)

N° de modèle
NH-P80S1



Lire avant utilisation	2
MESURES DE SÉCURITÉ	4
Consignes de séchage	11
Entretien	18
Dépannage	22
Consignes d'installation	25

Merci d'avoir acheté cet appareil.

- Merci de lire attentivement ces instructions pour une utilisation sûre et fiable.
- Merci de lire attentivement ces instructions avant de brancher, d'utiliser ou de régler la machine. Merci de conserver le présent manuel en lieu sûr afin de pouvoir le consulter ultérieurement.

Respect de l'environnement

Élimination de l'emballage

Les matériaux utilisés pour l'emballage et la protection de l'appareil pendant le transport sont entièrement recyclables. Pour obtenir des informations sur le recyclage, contacter les autorités locales.

Élimination des équipements électriques et électroniques usagés

Informations relatives à la mise au rebut des équipements électriques et électroniques usagés destinées aux utilisateurs (appareils ménagers domestiques)



Lorsque ce symbole figure sur les produits et/ou les documents qui les accompagnent, cela signifie que les appareils électriques et électroniques ne doivent pas être jetés avec les ordures ménagères.

Pour que ces produits subissent un traitement, une récupération et un recyclage appropriés, il convient de les apporter dans les points de collecte agréés, où ils peuvent être déposés gratuitement. Dans certains pays, il est possible de ramener les produits au revendeur local en cas d'achat d'un produit équivalent.

L'élimination correcte de ce produit contribue à la conservation des ressources vitales et à la prévention d'éventuels effets négatifs sur l'environnement et la santé humaine qui pourraient survenir dans le cas contraire. Afin de connaître le point de collecte le plus proche, contacter les autorités locales.

Des sanctions peuvent être prises en cas de mise au rebut non conforme à la législation nationale de ces produits usagés.

Informations relatives à l'élimination des déchets dans les pays ne faisant pas partie de l'Union Européenne

Ce symbole est uniquement reconnu dans l'Union Européenne.

Pour mettre ce produit au rebut, contacter les autorités locales ou le revendeur le plus proche afin de connaître la procédure à suivre.

Un séchage respectueux de l'environnement

- Respecter la limite de charge de chaque programme.
- L'appareil ajuste automatiquement la durée de chaque programme en fonction de la charge.
- Pour économiser de l'énergie, sélectionner la vitesse d'essorage correcte.
- Vérifier que la température ambiante n'est pas excessivement élevée. Si le sèche-linge ainsi que d'autres appareils produisant de la chaleur sont installés dans la même zone, vérifier que la pièce est bien ventilée et mettre si possible hors tension les autres appareils lorsque le sèche-linge fonctionne.

Ce produit est conforme aux directives 2006/95/CE et 2004/108/CE.



Il est indispensable de lire ces instructions.

2 - Lire avant utilisation

Table des matières

Lire avant utilisation

Respect de l'environnement	2
MESURES DE SÉCURITÉ	4
Contrôle de votre sèche-linge	6
Votre sèche-linge	6
Accessories	7
Utilisation des touches	8
Sécurité enfants	9
Fonctions supplémentaires	9
Avant de démarrer le séchage . . . 10	
Vérification avant l'utilisation du produit	10
Préparation du linge	10
Programme Microfibre / Sport	10
Charge de linge délicat	10
Conseils pour sécher les tissus délicats	10

Consignes de séchage

Séchage	11
Réglage du séchage	11
Séchage + Vapeur/Rafraîchir 12	
Réglage du séchage par vapeur 12	
Minuterie	13
Temps souhaité	13
Modification des réglages au cours du séchage	13
Minuterie préprogrammée	13
Sélection du programme	14
Description du sous-programme 15	
Détails des programmes	16

Entretien

Entretien	18
Vidange de l'eau	18
Nettoyage de l'extérieur de l'appareil . . 18	
Nettoyage du tambour	18
Nettoyage de la porte	18
Nettoyage des capteurs d'humidité . . . 19	
Emplacements des filtres	19
Nettoyage du filtre à peluches	20
Nettoyage du logement du filtre	20
Nettoyage du filtre fin	21

Dépannage

Liste de vérification des pannes 22	
Affichage d'erreur	24

Consignes d'installation

Choisir le bon emplacement	25
Transport de l'appareil	25
L'endroit adéquat pour l'appareil 25	
Installation d'un appareil encastré . . . 26	
Mise à niveau de l'appareil	26
Connexion du tuyau et de l'alimentation	27
Longueurs des tuyaux et du câble d'alimentation	27
Raccordement à l'alimentation électrique	27
Raccordement du tuyau de vidange étendu	27
Contrôle après l'installation	29
Liste de vérification de l'installation . . 29	
Essai de fonctionnement après installation	29
Consommation Électrique	30
Spécifications	31

MESURES DE SÉCURITÉ

Merci de lire et de respecter les mesures de sécurité.



AVERTISSEMENT

Cette section décrit les problèmes qui pourraient entraîner des blessures graves voire mortelles.

Utilisation générale

- Cette machine n'est pas conçue pour être utilisée par une personne (y compris un enfant) ayant des capacités physiques, sensorielles ou mentales réduites, ou qui ne possède pas l'expérience et les connaissances requises, sauf si elle est surveillée ou formée à son utilisation par une personne responsable de sa sécurité.
- Surveiller les enfants pour éviter qu'ils ne jouent avec la machine.
- L'appareil ne doit pas être utilisé si des produits chimiques industriels ont été utilisés pour nettoyer. Ils pourraient provoquer un incendie.
- Les peluches du filtre doivent être fréquemment enlevées.
- Les peluches ne doivent pas s'accumuler autour de l'appareil.
- N'introduire dans le sèche-linge que du linge propre.
- Le linge sale, taché d'huile culinaire, d'acétone, d'essence, de kérosène, de produit détachant, de térébenthine, de cire, de décapant pour cire ou de produits cosmétiques, ne doit pas être séché dans le sèche-linge, même après avoir été lavé. Cela pourrait provoquer un incendie.
- Vérifier qu'aucun objet n'a été laissé dans les poches. Faire particulièrement attention aux briquets et aux allumettes. Ils peuvent provoquer un incendie.
- Les pièces contenant de l'éponge de caoutchouc (mousse de latex), les bonnets de bains, les tissus imperméables, les articles renforcés de caoutchouc ou les vêtements et les taies d'oreiller rembourrés d'éponge de caoutchouc ne doivent pas être séchés dans le sèche-linge. Ces matériaux pourraient être détruits et endommager l'appareil.
- Ne PAS laisser de support ou de chaise à proximité de la machine. Des enfants seraient susceptibles d'atteindre le panneau de commande ou de monter sur la machine ou d'entrer à l'intérieur.
- Ne PAS installer la machine dans un lieu humide ou soumis aux intempéries. Ceci peut provoquer un dysfonctionnement, une détérioration, un choc électrique ou un incendie.
- Ne PAS verser de l'eau directement sur toute pièce du sèche-linge. Ceci peut provoquer un dysfonctionnement, un choc électrique ou un incendie.
- Ne jamais mettre à l'arrêt le sèche-linge avant la fin du cycle de séchage à moins de sortir immédiatement tout le linge et de le déplier pour mieux dissiper la chaleur.
- Le cycle de séchage se termine par une phase sans chauffage (cycle de refroidissement) pour éviter que le linge ne reste longtemps à haute température et ne subisse des dommages.
- Maintenir toutes sources de chaleur, telles que des bougies ou des cigarettes, à l'écart de la machine. Elles pourraient provoquer un incendie ou endommager la machine.
- Maintenir toutes substances inflammables à l'écart de la machine, comme par exemple, de l'essence, du solvant, de l'alcool ou un chiffon imbibé de ces substances. Elles peuvent provoquer une explosion ou un incendie.

Câble et source d'alimentation

- Débrancher le câble d'alimentation pour nettoyer l'appareil.

4 - Lire avant utilisation

MESURES DE SÉCURITÉ

- Vérifier que le câble et la fiche d'alimentation ne sont pas endommagés. Si le câble d'alimentation est endommagé, il doit être remplacé par le fabricant, son atelier d'entretien ou un technicien qualifié afin d'éviter tout danger.
- Ne PAS utiliser une fiche d'adaptation ou un câble d'extension. Il existe une possibilité de surchauffe susceptible de provoquer un incendie. Utiliser une prise de courant domestique non utilisée, d'une valeur nominale de CA 220 V à 240 V. Si vous n'êtes pas sûr, faites appel à un électricien agréé.
- VÉRIFIER que la fiche d'alimentation est complètement insérée dans la prise de courant domestique. Si la fiche d'alimentation n'est pas entièrement introduite, une connexion desserrée peut surchauffer et provoquer un choc électrique ou un incendie.
- Ne PAS toucher le câble d'alimentation ou la fiche d'alimentation avec les mains humides. Danger d'électrocution.
- Ne PAS tirer sur le câble d'alimentation mais utiliser la fiche d'alimentation pour débrancher l'appareil. Sinon, le câble d'alimentation pourrait s'endommager et provoquer un choc électrique ou un incendie.

Prévention des blessures

- L'installation de la machine doit être effectuée par le revendeur du fabricant ou un technicien qualifié. Si l'installation, l'essai de fonctionnement et l'inspection de la machine ne sont pas effectués conformément à la méthode d'installation préconisée dans ces instructions, le fabricant ne saurait être tenu responsable de tout accident ou dégât subi.
- Ne PAS démonter, réparer ou modifier l'appareil. Ceci pourrait provoquer un dysfonctionnement de la machine et entraîner un incendie ou des blessures. Si des réparations sont nécessaires, contacter le centre de service clients le plus proche.
- Ne PAS toucher le linge à l'intérieur de la machine avant l'arrêt complet du tambour. Risque de blessure. Maintenir les enfants à l'écart.



ATTENTION

Cette section décrit les problèmes qui pourraient entraîner des blessures corporelles ou des dégradations matérielles.

Utilisation générale

- Cet appareil est uniquement adapté aux tissus susceptibles d'être séchés dans un sèche-linge.
- Ne PAS vaporiser de pesticide, laque à cheveux ou déodorant sur l'appareil.
- Ne PAS placer d'équipement électrique sur ou à proximité du sèche-linge, par exemple, un téléviseur, une radio ou un chargeur de batterie.
- Ne PAS charger trop de linge dans l'appareil. Ceci peut l'endommager.
- Les assouplissants ou autres produits similaires doivent être utilisés conformément aux instructions de leur fabricant.

Prévention des blessures

- Ne PAS monter sur l'appareil. Risque de blessure corporelle ou de détérioration du sèche-linge.
- Maintenir les doigts à l'écart des charnières lors de l'ouverture et de la fermeture de la porte.
- Ne PAS glisser la main (ou le pied sans protection) sous la machine en fonctionnement.
- Vérifier si le linge contient des objets comme des clous, épingles, pièces de monnaie, trombones, etc. Ils risquent d'endommager le linge ou l'appareil.
- FAIRE ATTENTION à ne pas coincer de linge dans le joint de la porte en la refermant. Le linge pourrait être endommagé.

Lire avant utilisation - 5

Contrôle de votre sèche-linge

Votre sèche-linge

Bac à eau
(voir page 18)

Tambour

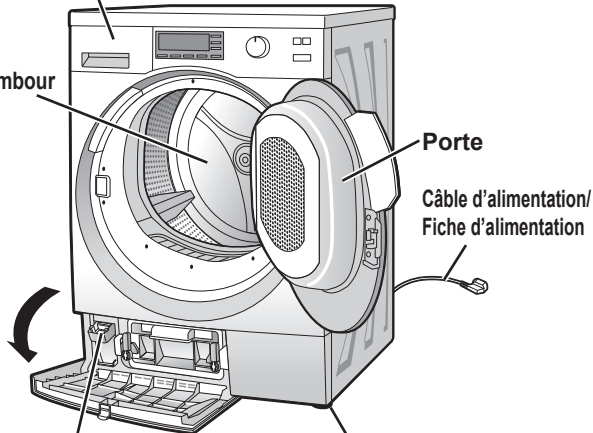

Porte

**Câble d'alimentation/
Fiche d'alimentation**

Entrée d'eau distillée
(voir page 12)

Pieds réglables
(voir page 26)

Tuyau de vidange
(voir pages 27-28)

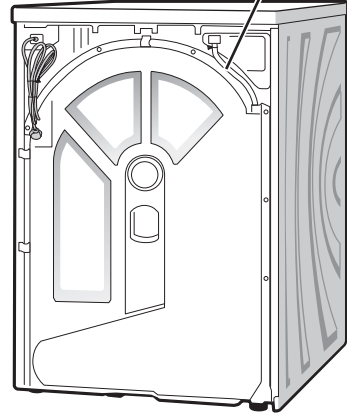

Attention

Ne PAS plier le câble d'alimentation lorsque l'appareil est en marche.

Contrôle de votre sèche-linge

Accessoires

Vérifier que tous les accessoires sont fournis avec l'appareil.

Clé (voir page 26)

Pour régler les pieds.



Tuyau de vidange étendu

(voir pages 27-28)



Pichet

(voir page 12)

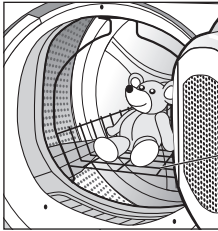

L'utilisation du panier de séchage (N-DB1) peut réduire les odeurs des peluches, oreillers, etc. (en mode Linge Quotidien) du Rafraîchir et de sécher les chaussures de sport, etc. (avec la Minuterie séch. chaud).

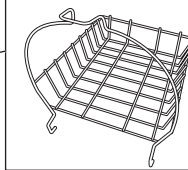

Accessoires en option

Panier de séchage
(N-DB1)

Utilisation des touches

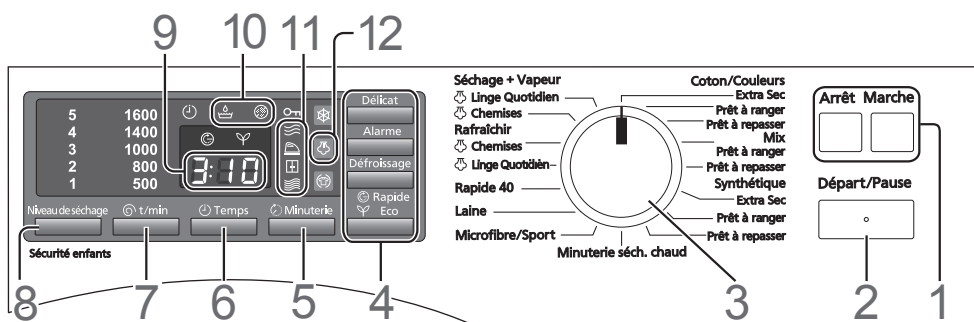

1. Interrupteurs d'alimentation

- L'appareil s'éteint si l'on appuie pas sur la touche Départ dans les 10 minutes qui suivent sa mise sous tension.
- L'affichage ci-dessous apparaît pendant 10 secondes après que l'appareil ait été mis à l'arrêt. Vous ne pouvez pas mettre en marche l'appareil avant que cet affichage disparaisse.



2. Touche Départ/Pause

Appuyer sur cette touche pour démarrer ou mettre en pause le programme de séchage.

3. Cadran sélecteur de programmes

Utiliser ce cadran pour choisir le programme le mieux adapté au linge. (Voir pages 14-15.)

4. Touches de fonctions supplémentaires

Appuyer sur ces boutons pour ajouter des fonctions au programme qui conviendront parfaitement à votre linge. (Voir page 9.)

5. Touche Minuterie

Appuyer sur cette touche afin de programmer l'heure pour les programmes minutés (Minuterie séch.).

6. Touche Temps

Appuyer sur cette touche pour préprogrammer l'heure à laquelle le programme se terminera. (Voir page 13.)

8 - Lire avant utilisation

7. Touche Vitesse d'essorage

Appuyer sur cette touche pour choisir la vitesse d'essorage finale (t/min) qui sera utilisée par le programme du lave-linge. N'utiliser cette touche que si la durée de séchage anticipée doit être affichée de manière plus précise.

8. Touche Niveau de séchage/ Touche Sécurité enfants

- Appuyer sur cette touche pour choisir parmi les 5 différents réglages du Niveau de séchage (1, 2, 3, 4, 5), pour les programmes Coton, Synthétiques, Mix, Rapide 40 et Microfibre / Sport. « 3 » correspond au réglage par défaut.
- Appuyer sur cette touche et la maintenir enfoncée pour régler la Sécurité enfouée. Les commandes seront verrouillées. (Voir page 9.)

9. Indicateur du temps restant

Cette indicateur montre le temps restant approximatif jusqu'à la fin du programme de séchage. Par exemple, « 3:10 » signifie 3 heures et 10 minutes.





10. Indicateurs d'avertissement

Ces indicateurs avertissent l'utilisateur d'une condition spécifique.

- Avertissement de bac à eau plein
 - Avertissement de filtre bouché
- (Voir pages 20-21.)

Utilisation des touches

11. Indicateurs des processus

- Ces indicateurs montrent les processus du programme. Les processus sont les suivants : Séchage , Prêt à repasser , Prêt à ranger  et Extra Sec .
- Après le démarrage du programme de séchage, l'indicateur de séchage commence à clignoter et les autres indicateurs s'allument de haut en bas et de manière séquentielle, à la fin de chaque processus correspondant. Lorsque le programme est terminé, l'indicateur de séchage s'éteint et le dernier indicateur du processus reste allumé jusqu'à ce que l'appareil se mette lui-même à l'arrêt ou qu'il soit arrêté manuellement.



12. Indicateur de vapeur

- Cet indicateur clignote ou s'allume pendant le fonctionnement en mode vapeur.

Sécurité enfants

La Sécurité enfants désactive les touches de commandes.

Activation/désactivation de la Sécurité enfants

1. Mettre l'appareil en marche.
2. Sélectionner le programme et les fonctions disponibles en option, puis démarrer le programme. (Voir page 14.)
3. Appuyer sur la touche Niveau de séchage et la maintenir enfoncée.
Le symbole  s'allume pour montrer que la fonction de Sécurité enfants est activée.
4. Pour désactiver, maintenir la touche Niveau de séchage à nouveau enfoncée.
Le symbole  disparaît quand la Sécurité enfants est annulée.

Avertissement

- Ne PAS laisser les enfants sans surveillance, à proximité de l'appareil.
- Garder les animaux éloignés de l'appareil.

Fonctions supplémentaires

Selon le programme, différentes fonctions peuvent être combinées.





Remarque

Certaines fonctions supplémentaires ne peuvent pas être utilisées avec certains programmes. (Voir pages 16-17.)

Si vous sélectionnez une fonction non disponible, une alarme d'erreur retentira.

Appuyer sur l'une ou sur plusieurs touches de fonctions que vous souhaitez combiner.

Les indicateurs correspondant s'allumeront.

Fonction	Description
Délicat 	Un Séchage Délicat de votre linge à l'air chaud d'une température d'environ 45 °C.
Défroissage 	Empêcher le froissage. Une fois le séchage terminé, le tambour tourne à intervalles réguliers pendant 2 heures. Les indicateurs continuent de clignoter au cours du processus de Défroissage.
Rapide 	Le temps de séchage sera inférieur à , si la fonction Eco est réglée.
Eco 	Le séchage prend plus de temps mais consomme moins d'énergie.
Alarme 	Vérifier le réglage MARCHÉ/ARRÊT L'affichage est commuté chaque fois que le bouton est pressé.

Avant de démarrer le séchage

Vérification avant l'utilisation du produit

Avant la première mise en marche ou après une période prolongée de non-fonctionnement, exécutez les procédures suivantes si vous utilisez le tuyau de vidange étendu :

1. Brancher la machine.
2. Vérifier que le tuyau de vidange étendu est orienté vers un système d'évacuation.
Pour plus de détails, voir pages 27-28.

Préparation du linge

Tri des vêtements

- Lire l'étiquette de séchage de chaque vêtement afin d'effectuer un tri en fonction du type de séchage nécessaire.
- Trier le linge par couleur, par type de tissus, par condition de séchage requise et selon le niveau d'humidité présent dans la buanderie. En procédant comme tel, il est plus simple de choisir le programme, le niveau de séchage et la vitesse d'essorage corrects pour chaque session de séchage.
- Lorsque vous séchez du linge avec de longues fibres, comme les tapis de bain, une quantité importante de peluches est générée et les peluches en bouille peuvent adhérer à votre linge.
- Les vêtements dont la teinte n'est pas solide doivent être séchés séparément.

Vérification des vêtements

- Vérifier que les poches des vêtements sont vides de tout objet pouvant endommager le linge ou la machine.



- Attacher les lacets présents sur le linge et fermer les fermetures Éclair. Mettre à l'envers les vêtements en tissu gratté et équipés de fermetures Éclair. Ils peuvent endommager les autres vêtements.

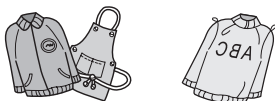

10 - Lire avant utilisation

Programme Microfibre / Sport

Vérifier que l'article à sécher peut l'être avec ce programme.

Charge de linge délicat

- Programme Laine : 2 kg ou moins

Poids approximatifs

- Pull en laine : 400 g



- Chemisier en soie : 200 g



- Pantalon : 400 g

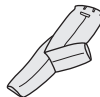

Conseils pour sécher les tissus délicats

Mettre le linge dans le tambour

Empiler les articles les uns sur les autres.

Si le vêtement rétrécit

Sur une planche à repasser, étendre l'article jusqu'à sa taille d'origine. Utiliser des épinglettes pour conserver la taille et la forme. Puis, utiliser un fer à repasser pour l'humidifier et le laisser sécher.

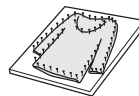

Réglage du séchage

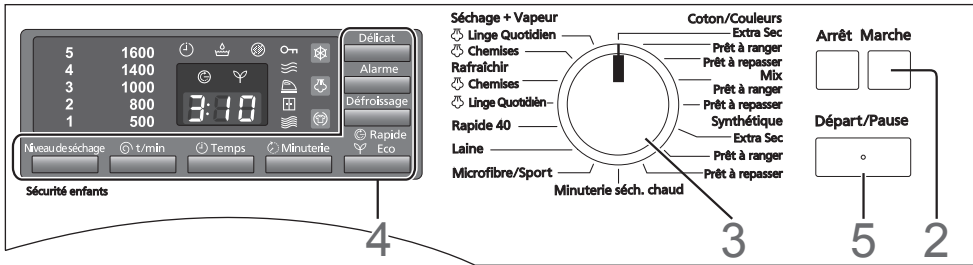

1. Ouvrir la porte, puis mettre le linge dans le tambour.

Pour des informations détaillées sur la manière de préparer et de trier le linge, voir les pages 10, 14 et 15.

Attention

- Vérifier que le linge n'est pas coincé dans la porte.

- Ne PAS surcharger le tambour. Ne pas dépasser la capacité du programme sélectionné.

Une surcharge de linge peut entraîner des vibrations excessives, des dommages à l'appareil ainsi qu'un froissement plus important du linge.

2. Fermer la porte et appuyer sur la touche Marche.

3. Tourner le cadran sélecteur de programmes dans un sens ou dans l'autre pour choisir le programme.

Une durée de séchage s'affichera.

4. Sélectionner les fonctions disponibles en option.

- Fonctions supplémentaires (Voir page 9.)
- Vitesse d'essorage (Voir page 8.)
- Niveau de séchage (Voir page 8.)

Pour plus d'informations sur les fonctions et réglages disponibles pour chaque programme, voir les pages 16-17.

5. Appuyer sur la touche Départ.

Une fois que le programme a démarré, le linge est pesé. Après environ 3 minutes, un nouveau temps de séchage s'affiche. Si vous choisissez le programme Laine ou Minuterie, le linge n'est pas pesé.



L'alarme émettra un son à la fin du programme.

Pour des informations sur la manière de régler l'alarme, voir la page 9.

Retirer le linge et réorganiser le cas échéant. Ne pas laisser le linge trop longtemps dans le tambour une fois le programme terminé, car il pourrait sérieusement se froisser.

Séchage + Vapeur/Rafrâchir

Réglage du séchage par vapeur

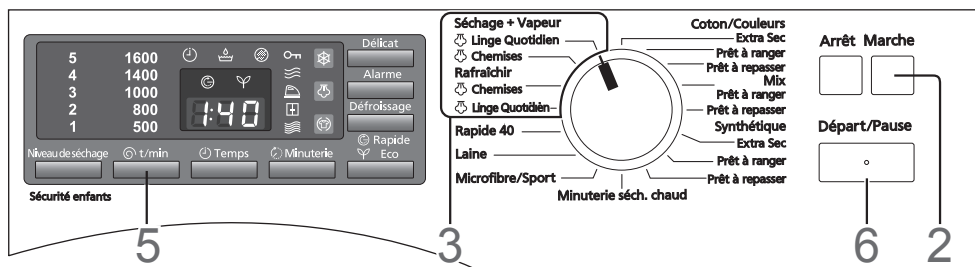

Lorsque vous sélectionnez le mode vapeur, veillez à compléter le niveau de l'eau.

- Acheter l'eau distillée dans une pharmacie ou autre.

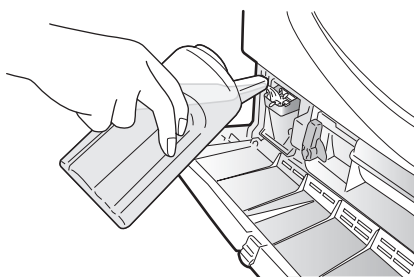

- Assurez-vous d'utiliser de l'eau distillée. L'utilisation d'un autre type d'eau engorgera le chemin de vapeur.
- Si le filtre est obstrué avec de la poussière, enlevez-le et lavez-le avec une brosse à dents, etc.

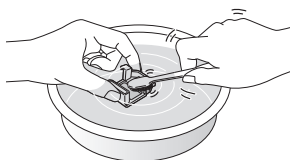
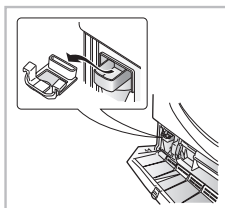

1. Ouvrir la porte, puis mettre le linge dans le tambour.

Pour des informations détaillées sur la manière de préparer et de trier le linge, voir les pages 10, 14 et 15.

2. Fermer la porte et appuyer sur la touche Marche.

3. Tourner le cadran sélecteur de programmes dans un sens ou dans l'autre pour choisir le programme.

Une durée de séchage s'affichera.

4. Lorsque **F** clignote à l'écran, ajoutez de l'eau distillée, en **PRENANT GARDE** à ce qu'elle ne déborde pas.

Lorsque suffisamment d'eau distillée a été ajoutée, un bip retentit et le temps restant s'affiche. (Voir page 24.)

5. Sélection de la vitesse d'essorage (Voir page 16.)

6. Appuyer sur la touche Départ.



L'alarme émettra un son à la fin du programme.

Pour des informations sur la manière de régler l'alarme, voir la page 9.
Quand le programme est terminé, Enlevez immédiatement le linge et mettez sur des cintres le linge qui a tendance à se froisser.

Attention

Après utilisation des programmes vapeur, il est possible que le tambour reste chaud.

Temps souhaité

Le temps de séchage dépend des programmes, des réglages du Niveau de séchage et des autres réglages sélectionnés.

- Vu que le temps affiché change automatiquement suivant la taille et le niveau d'humidité des charges, ainsi que selon la température ambiante, les temps de séchage peuvent ne pas diminuer pendant un certain laps de temps ou soudainement se réduire.
- Pour les programmes qui pèsent automatiquement les charges (voir la colonne « Charge pesée » en page 16), 3 minutes après le départ du séchage, le temps restant peut soudainement diminuer.
- Le temps réel peut être différent de celui affiché.

Modification des réglages au cours du séchage

Aucun réglage ne peut être modifié après le départ du séchage.

Minuterie préprogrammée

Vous pouvez préprogrammer l'heure de fin du séchage.

Le séchage est susceptible de s'achever avant ou après le temps prédéfini, suivant le type de linge, la température et le niveau d'humidité du linge.

Régler un temps préprogrammé

Appuyer plusieurs fois sur la touche Temps, jusqu'à ce que le temps de séchage préprogrammé souhaité s'affiche. Le temps préprogrammé augmente d'une heure chaque fois que la touche est pressée. Appuyer sur cette touche et la maintenir enfoncée pour préprogrammer rapidement le temps de séchage.

Programme	Temps préprogrammés applicables
Coton/Couleurs	6 - 24 heures
Mix	4 - 24 heures
Synthétique	4 - 24 heures
Minuterie séch. chaud	3 - 24 heures
Microfibre/Sport	4 - 24 heures
Laine	1 - 24 heures
Rapide 40	3 - 24 heures
Rafraîchr	2 - 24 heures
Séchage + Vapeur	4 - 24 heures

Changer un temps préprogrammé

1. Appuyer sur la touche Arrêt, puis sur la touche Marche.
2. Choisir le programme et les fonctions supplémentaires souhaités.
3. Régler un temps préprogrammé.

Annuler un temps préprogrammé

Appuyer sur la touche Arrêt. (Tous les réglage seront annulés.)





Vérifier un temps préprogrammé

Appuyer sur la touche Temps.

Sélection du programme

Programme	Description et types de tissus susceptibles d'être séchés													Charge max.	
	T-shirt	Chemise	Anorak	Pantalon	Jupe/robe	Vêtement de sport	Vêtement de travail	Sous-vêtements	Chaussettes	Peignoir en tissu éponge	Serviette en éponge	Torchon	Linge de table		Draps
Coton Couleurs	Pour le linge ou les draps en coton blanc et couleur													8 kg	
Extra Sec	-	-	-	-	-	-	-	-	-	✓	✓	✓	-		✓
Prêt à ranger	-	-	-	-	-	-	-	✓	✓	-	✓	✓	-		✓
Prêt à repasser	✓	-	-	✓	✓	-	✓	✓	-	-	-	✓	✓		✓
Synthétique	Pour les fibres synthétiques, le coton ou les tissus mélangés qui ne se repassent pas													4 kg	
Extra Sec	-	-	✓	-	-	-	-	-	-	-	-	-	✓		✓
Prêt à ranger	-	✓	-	-	-	✓	-	-	-	-	-	-	-		-
Prêt à repasser	-	✓	-	✓	✓	✓	✓	✓	-	-	-	-	-		-
Mix	Pour les articles mélangés faits de coton et de tissus synthétiques													4 kg	
Prêt à ranger	-	✓	-	-	-	✓	-	✓	✓	-	✓	✓	-		✓
Prêt à repasser	✓	✓	-	✓	✓	✓	✓	✓	-	-	-	✓	✓		✓
Rapide 40	Pour le séchage rapide des fibres synthétiques, du coton ou des tissus mélangés. Le séchage peut prendre plus ou moins 40 minutes, selon le type de tissus, la composition et le degré d'humidité de la charge.													1,5 kg	
Microfibre / Sport	Pour les tissus membranés, imperméables, polaires (anoraks secs/pantalons avec doublure interne amovible séparément) et les vêtements fonctionnels													2,5 kg	
Laine	Pour les articles en laine pouvant être séchés dans un sèche-linge. Les articles sont plus moelleux mais ne séchent pas. Retirer les articles en laine à la fin du programme et les faire sécher.													2 kg	
Minuterie séch. chaud	Pour les fibres acryliques pré-séchées, multicouches et sensibles à la chaleur, ainsi que pour les petits articles ; pour parfaire le séchage.													4 kg	
	L'utilisation du panier de séchage en option peut permettre de sécher les chaussures de sport, etc.													1 kg	

Sélection du programme

Programme	Description	Charge max.
Séchage + Vapeur	Diffusion dans le linge après le lavage. Le séchage par vapeur réduira la formation de pli.	
 Linge Quotidien	Chemise, T-shirt, jeans, draps, etc. 9 chemises ou 2 vêtements de grande taille	2,5 kg
 Chemises	9 chemises ou 9 chemisiers	2 kg
Rafraîchir	Diffusion dans le linge sec. La vapeur réduira la formation de pli et rafraîchira le linge. Les odeurs seront réduites uniquement avec l'utilisation du mode Loisirs.	
 Chemises	6 chemises ou 6 chemisiers	1,5 kg
 Linge Quotidien	1 anorak ou 1 chemise - L'utilisation du panier de séchage en option peut réduire les odeurs des peluches, oreillers, etc. (Voir page 7.)	1 kg
Remarque <ul style="list-style-type: none"> • Les charges plus petites donnent un meilleur résultat. • Ne séchez pas la laine, le cuir et les vêtements ornés de métal ou de plastique, ainsi que les anoraks huilés et les anorak cirés. • Séchez séparément le linge qui déteint facilement. • Quand le programme est terminé, enlevez immédiatement le linge et mettez sur des cintres le linge qui a tendance à se froisser. 		

Description du sous-programme

Extra Sec

Pour les tissus multicouches et très épais
Par exemple : les peignoirs en tissu éponge et les draps

Ne pas utiliser ce sous-programme pour les tissus tricotés en bouclettes (T-shirts, sous-vêtements et vêtements de bébé par exemple), car ils ont tendance à rétrécir.

Prêt à ranger

Pour les tissus normaux

Par exemple : les pantalons, les jupes et les robes

Prêt à repasser

Pour les tissus en coton ou les draps que vous souhaitez repasser

Par exemple : le linge de table et les draps





Remarque

Pour éviter que le linge ne se dessèche, roulez-le et laissez-le ainsi jusqu'à ce qu'il soit repassé.

Repassage après le séchage

Sous-programme	Méthode de séchage applicable			
	Repassage	Repassage léger	Sans repassage	Repassuse
Extra Sec	—	—	✓	—
Prêt à ranger	—	—	✓	—
Prêt à repasser	✓	✓	✓	✓

Détails des programmes

Programme		Charge pesée	Réglage par défaut		
			Niveau de séchage ¹⁾	Vitesse d'essorage ¹⁾	Temps approximatif
Coton Couleurs	Extra Sec	✓	3	1000	3:10 ²⁾
	Prêt à ranger				2:50 ²⁾
	Prêt à repasser				2:20 ²⁾
Synthétique	Extra Sec	✓	3	1000	1:30
	Prêt à ranger				1:10
	Prêt à repasser				0:50
Mix	Prêt à ranger	✓	3	1000	1:30
	Prêt à repasser				1:10
Rapide 40		✓	3	1000	0:40
Microfibre / Sport		✓	3	1000	2:00
Laine		—	—	—	0:15
Minuterie séch. chaud		—	—	—	0:10
Séchage + Vapeur	 Linge Quotidien	—	—	1000	1:40
	 Chemises	—	—	—	1:30
Rafraîchir	 Chemises	—	—	—	0:29
	 Linge Quotidien	—	—	—	0:40

1) Même si l'appareil n'a été utilisé qu'une seule fois, les fonctions Niveau de séchage et Vitesse d'essorage réglés précédemment restent en mémoire.

2) Lorsque la fonction Rapide est activée, le temps approximatif est inférieur de 50 minutes à celui indiqué ici.

16 - Consignes de séchage

Détails des programmes

Réglage manuel		Fonctions supplémentaires				Minuterie
Niveau de séchage	Vitesse d'essorage	Délicat ³⁾	Défroissage	Rapide ³⁾	Eco	
1 - 5	500 - 1600	✓	✓	✓	✓	—
1 - 5	500 - 1600	✓	✓	—	✓	—
1 - 5	500 - 1600	✓	✓	—	✓	—
1 - 5	500 - 1600	—	✓	—	✓	—
1 - 5	500 - 1600	✓ ⁴⁾	✓	—	✓	—
—	—	✓ ⁴⁾	—	—	✓	—
—	—	—	✓	—	✓	✓
—	500 - 1600	—	—	—	✓	—
—	—	—	—	—	✓	—
—	—	—	—	—	✓	—
—	—	—	—	—	✓	—

3) Les fonctions Délicat et Rapide ne peuvent pas être utilisées simultanément. Seule l'une de ces fonctions peut être activée à la fois.

4) La fonction Délicat est automatiquement activée. Bien que la fonction ne puisse pas être sélectionnée, son indicateur s'allume.

Consignes de séchage - 17

Entretien

Vidange de l'eau

Vidanger l'eau après chaque séchage. Ne pas vidanger pendant le séchage.

1. Retirer le bac à eau et le maintenir à niveau.

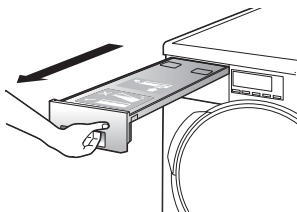

2. Retirer le bac à eau en le soulevant et en le poussant simultanément vers l'avant.

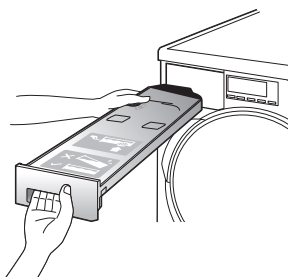

3. Vider l'eau restante.



4. Insérer le bac à eau jusqu'à ce qu'il se verrouille tout seul en position, au fond de l'unité.

Nettoyage de l'extérieur de l'appareil

Nettoyer l'extérieur de l'appareil avec un chiffon doux imbibé de détergent doux ; par exemple du produit à vaisselle et de l'eau savonneuse. Retirer les peluches et la poussière qui se sont accumulées autour de l'appareil.

Avertissement

- Ne PAS éclabousser l'appareil d'eau.
- Ne PAS utiliser de crèmes détergentes, de diluants ou de produits contenant de l'alcool ou de l'huile de paraffine.

Nettoyage du tambour

Le tambour ainsi que les autres pièces en acier inoxydable peuvent être nettoyés à l'aide d'un détergent adéquat, réservé exclusivement aux pièces en acier inoxydable, en suivant les instructions du fabricant.

Nettoyage de la porte

Après chaque séchage, effectuer ce qui suit :

- Retirer tous les objets coincés dans le joint de la porte.
- Essuyer la porte et le joint pour retirer les peluches et les saletés.

Nettoyage des capteurs d'humidité

Nettoyer une fois par mois.

L'appareil est équipé de capteurs d'humidité en acier inoxydable. Ils mesurent le degré d'humidité du linge. Après de longues périodes d'utilisation, une fine couche de calcaire peut se former sur les capteurs d'humidité.

Les capteurs d'humidité sont logés près de l'ouverture de la porte sur la partie interne du tambour.

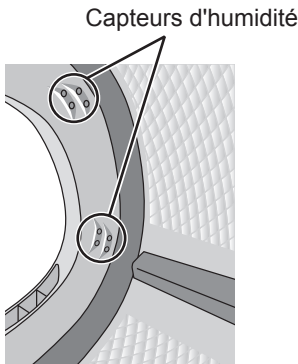

1. Ouvrir la porte.
2. Nettoyer les capteurs d'humidité à l'aide d'une éponge humide dotée d'une surface rugueuse.

Attention

Ne PAS utiliser de matières abrasives ou de laine d'acier.

Emplacements des filtres

Les filtres sont logés dans les 3 endroits suivants.

- 1) Dans la porte (filtre à peluches)
- 2) Dans l'ouverture de la porte (logement du filtre)
- 3) En face de l'échangeur de chaleur (filtre fin)

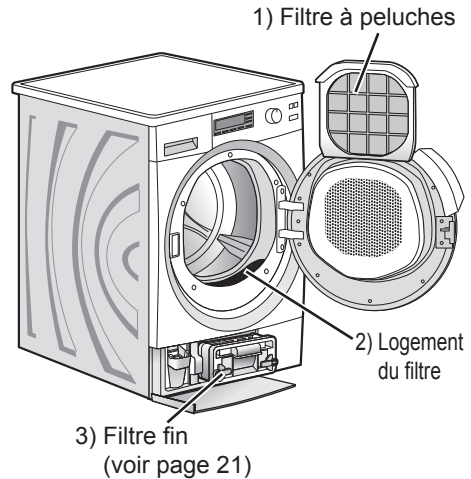

Veiller à nettoyer les filtres aux intervalles indiqués.

- Nettoyer le filtre à peluches après **chaque programme de séchage** (voir page 20).
- Nettoyer le filtre fin **tous les quinze jours** (voir page 21).

Nettoyer le logement du filtre lorsque des particules étrangères se sont accumulées (voir page 20).

Nettoyer tous les filtres après 10 opérations.

Attention

L'appareil ne doit pas être utilisé si l'un des filtres n'est pas en place ou a été endommagé de quelque manière que ce soit.

L'accumulation excessive de peluches peut entraîner un mauvais fonctionnement.

Entretien

Nettoyage du filtre à peluches

Nettoyer le filtre à peluches après chaque programme de séchage.

1. Ouvrir la porte, puis faire glisser la manette sur le haut de la porte.

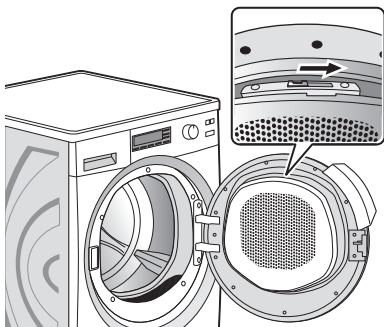

2. Retirer le filtre à peluches.

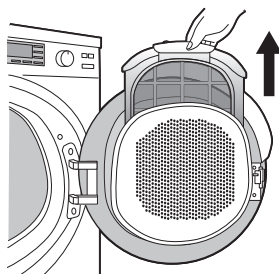

3. Frotter votre main contre le filtre pour retirer toutes les peluches.

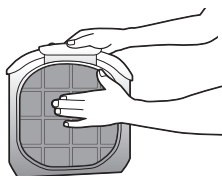

Rincer le filtre sous l'eau du robinet, puis soigneusement le sécher. Faire attention à ne pas déchirer le filet.

4. Remettre le filtre à peluches dans sa position d'origine.



Nettoyage supplémentaire

Retirer toutes les peluches dans la partie creuse de la porte à l'aide d'une brosse pour bouteille ou d'un aspirateur.

Nettoyage du logement du filtre

Nettoyer le logement du filtre lorsque des particules étrangères se sont accumulées.

1. Ouvrir la porte, puis retirer le logement du filtre en partant du bas de l'ouverture de la porte.

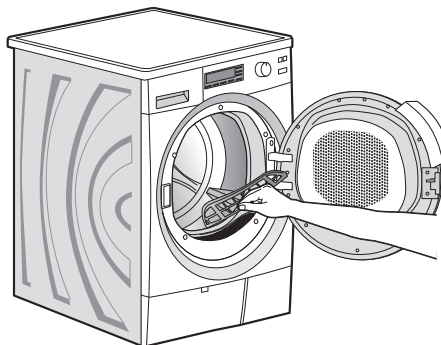

2. Tourner à l'envers le logement du filtre pour retirer les particules étrangères.



3. Remettre le logement du filtre dans sa position d'origine.

Nettoyage du filtre fin

Nettoyer le filtre fin tous les mois.

1. Ouvrir le panneau.

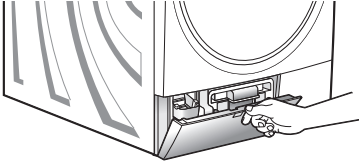

2. Tourner les manettes présentes sur le couvercle interne.

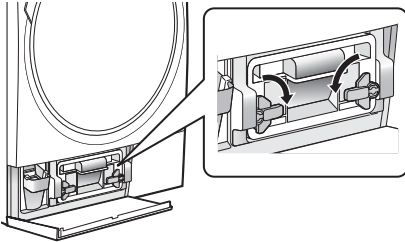

3. Tirer la poignée pour retirer le couvercle interne et le filtre fin.

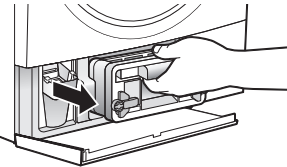

4. Séparer le filtre fin du couvercle interne.

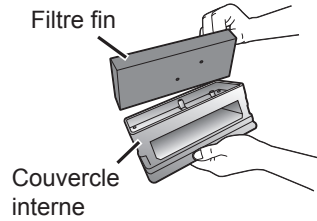

5. Nettoyer le filtre fin à l'aide d'un aspirateur ou sous l'eau.

6. Remettre chaque pièce dans sa position d'origine.

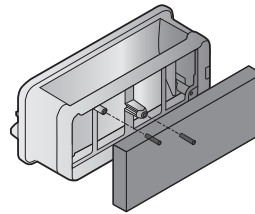

Placer les saillies du couvercle interne dans les orifices du filtre fin tout en joignant les deux pièces.

Remarque

Pour ouvrir ou fermer les manettes présentes sur le couvercle interne, se référer à la figure suivante.

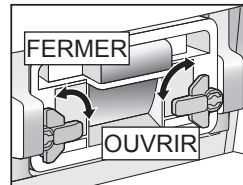

Liste de vérification des pannes

Problème	Cause
L'appareil ne fonctionne pas.	<ul style="list-style-type: none"> - Le fusible peut avoir sauté ou le disjoncteur s'est peut-être déclenché. - La fiche d'alimentation n'est peut-être pas bien branchée dans la prise de courant. - La touche Marche n'a peut-être pas été pressée. - La touche Départ n'a peut-être pas été pressée. - La porte n'est peut-être pas bien fermée.
Les touches ne fonctionnent pas	<ul style="list-style-type: none"> - Les réglages ne peuvent pas être changés lorsque le séchage est en cours. Pour modifier les réglages, mettre à l'arrêt, puis à nouveau en marche l'appareil. Puis, reprogrammer les réglages. - La fonction Sécurité enfants est peut-être activée. (Voir page 9.)
Le programme de séchage démarre puis s'arrête de manière répétée.	<ul style="list-style-type: none"> - Il ne s'agit pas d'un mauvais fonctionnement ; le tambour tourne, puis s'arrête de manière répétée, lorsque la fonction « Défroissage » a été activée.
Le linge n'est pas suffisamment sec. (Certaines parties sont humides.)	<ul style="list-style-type: none"> - Du linge a peut être été ajouté dans le tambour au cours de la procédure de séchage. - Le linge est peut-être emmêlé. - La charge de linge est peut-être trop lourde. - Essayer d'utiliser le programme minuté (Minuterie séch. chaud) pour les petites charges d'articles synthétiques ou les sécher avec des charges plus importantes de vêtements. - Les capteurs d'humidité sont peut-être encrassés. (Voir page 19.)
Le séchage prend trop de temps.	<ul style="list-style-type: none"> - Le linge est peut-être trop mouillé. - Le linge est peut-être emmêlé. - La charge de linge est peut-être trop lourde. - Les vêtements qui séchent vite ont peut-être été mélangés à des articles qui séchent lentement. - La température de l'air ambiant est peut-être trop basse.
Les articles composés de fibres synthétiques sont chargés d'électricité statique après le séchage.	<ul style="list-style-type: none"> - Réduire les charges d'électricité statique en ajoutant de l'adoucissant au cours des cycles finaux de lavage.
Un petit élément, par exemple un bouton, est tombé dans l'orifice du logement du filtre.	<ul style="list-style-type: none"> - Retirez l'élément en ouvrant le panneau qui fait face à l'échangeur de chaleur, celui que vous ouvrez pour nettoyer le filtre fin.

Liste de vérification des pannes

Problème	Cause
L'indicateur d'avertissement de filtre bouché clignote, bien qu'aucun filtre ne soit bouché.	- Il ne s'agit pas d'un mauvais fonctionnement ; l'indicateur d'avertissement de filtre bouché clignote pour avertir l'utilisateur que les filtres doivent être nettoyés après le 10 ^{ème} programme de séchage (deux fois par mois). L'indicateur peut clignoter même si les filtres ont été nettoyés.
Le temps restant affiché change.	- Le temps restant est estimé et continuellement corrigé. Donc, le temps affiché peut changer.
Le son de fonctionnement change.	- C'est normal : suivant la condition (marche-arrêt) du compresseur et de la pompe de vidange le son change.
L'affichage de « 0 » persiste après la fin du programme.	- Il ne s'agit pas d'un mauvais fonctionnement ; si la fonction Défroissage n'a pas été activée, l'appareil s'éteint automatiquement 2 heures après la fin du programme.
L'ampoule à l'intérieur du tambour s'est éteinte.	- Lorsque la porte est ouverte, l'ampoule reste allumée pendant 10 minutes après la fin du programme. Pour rallumer l'ampoule, mettre en marche l'appareil, puis rouvrir la porte.
L'ampoule à l'intérieur du tambour ne s'allume pas.	- Si 2 heures se sont écoulées après la fin d'un programme, l'ampoule ne s'allumera pas puisque l'appareil s'éteint automatiquement.
Le séchage s'est terminé avec la fonction Défroissage placée sur OFF, toutefois, l'indicateur de Défroissage clignote.	- Pour plus de sécurité, l'intérieur du tambour se refroidit. L'indicateur de Défroissage clignote pendant ce temps.
L'effet du programme vapeur n'a pas été obtenu.	- La charge de linge est peut-être trop lourde (Voir page 15) - Le chemin de vapeur est peut-être bloqué.

Affichage d'erreur

Affichage d'erreur	Que faire
U 12 La porte est ouverte	Vérifier que la porte est correctement fermée. Fermer bien la porte et appuyer sur la touche Départ.
U 15 Vidange impossible	Vider l'eau du bac à eau si celui-ci est plein. (Voir page 18.) Placer correctement le tuyau de vidange. (Voir pages 27-28.) Une fois les procédures ci-dessus terminées, mettre l'appareil en marche et appuyer sur la touche Départ.
U 30 Température ambiante aberrante	Faire fonctionner l'appareil dans une gamme de températures ambiantes allant de 5 °C à 35 °C.
F 11 Manque d'eau distillée	Ajouter de l'eau distillée, car la quantité est insuffisante. (Voir page 12.) Lorsque suffisamment d'eau distillée a été ajoutée, un bip retentit et le temps restant s'affiche.
H □□	Une vérification est requise. Retirer la prise. Puis, prendre contact avec le « Service Clients » et leur décrire le contenu affiché (2-chiffres après le H).

Choisir le bon emplacement

Transport de l'appareil

Si l'appareil doit être transporté de manière inclinée, le faire basculer en direction du bac à eau, mais à 90 degrés au maximum.

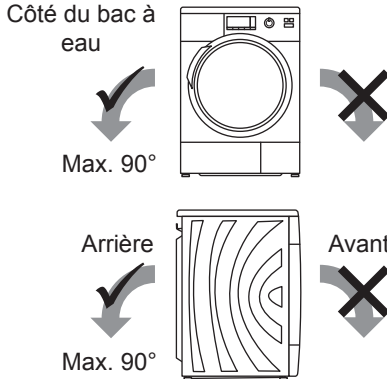

L'appareil doit être transporté par 2 personnes au minimum.



Commencer par incliner l'appareil vers l'arrière. Une personne doit rester derrière l'appareil et maintenir l'arrière du panneau supérieur. L'autre personne doit saisir les pieds inférieurs à l'avant.

Attention

Si l'appareil n'a pas été transporté de la manière décrite, il doit alors demeurer sur son support pendant au moins 1 heure avec d'être branché à une source électrique.

Sinon, la pompe à chaleur pourrait s'endommager

L'endroit adéquat pour l'appareil

S'assurer qu'assez d'espace est disponible pour l'appareil et que les ouvertures de la base ne sont pas obstruées par un tapis.

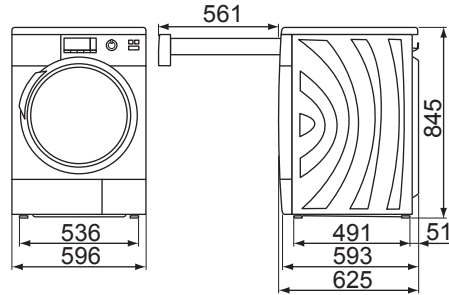

Dimension en millimètres

Vous devez disposer d'un espace d'au moins 60 cm de largeur. Il convient de laisser un espace d'au moins 2 mm sur les côtés et 3 mm au-dessus de l'appareil. (Si vous utilisez le tuyau de vidange étendu, laissez un peu d'espace à l'arrière pour le tuyau afin que celui-ci ne puisse être écrasé.)

Avertissement

L'appareil ne doit pas être installé derrière une porte à serrure, une porte coulissante ou une porte battante dotée d'une charnière du côté opposé de celle de l'appareil qui pourrait empêcher l'ouverture complète de l'appareil.

Ceci permet d'éviter que des enfants se retrouvent enfermés dans le tambour.

Attention

- Ne PAS installer l'appareil en plein soleil, ou dans un endroit où les températures atteignent le point de congélation ou sont excessivement élevées.
- Le panneau d'admission d'air frais à l'avant de l'appareil doit être bloqué ou recouvert, par exemple par un panier à linge, car ceci pourrait entraîner un mauvais fonctionnement.

Consignes d'installation - 25

Choisir le bon emplacement

Installation d'un appareil encastré

- Vous devez disposer d'un espace d'au moins 60 cm de largeur. Il convient de laisser un espace d'au moins 2 mm sur les côtés et 3 mm au-dessus et à l'arrière de la machine (au cas où vous n'utiliserez pas le tuyau de vidange étendu).
- Le compteur au-dessus de l'appareil doit être fermement fixé aux meubles attenants.
- La prise doit rester accessible après l'installation.

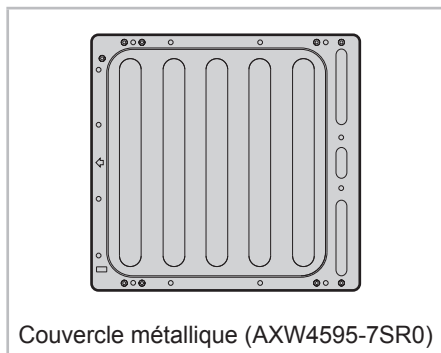
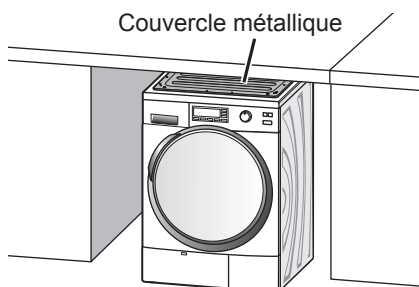

Attention

Demander au technicien d'installer un couvercle métallique à la place du panneau standard.

Mise à niveau de l'appareil

L'utilisation d'un niveau facilite le réglage. Pour régler les pieds, utiliser l'extrémité « A » de la clé.

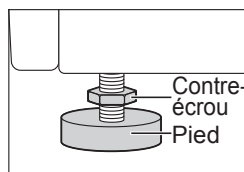

1. Sur chaque pied, desserrer le contre-écrou en tournant dans le sens horaire.
2. Régler chaque pied en le tournant dans le sens horaire ou anti-horaire.
3. Utiliser un niveau à bulle pour vérifier que l'appareil est bien à niveau.
4. Serrer chaque contre-écrou en tournant dans le sens anti-horaire.

Attention

Vérifier que tous les contre-écrous sont bien serrés et que les pieds sont toujours boulonnés à l'appareil.

Dans le cas contraire, l'appareil se déplacera.

Le sèche-linge peut être placé sur un lave-linge Panasonic, à l'aide du kit d'empilage sur le lave-linge (N-SKT100).
- Accessoires Panasonic pouvant être commandés

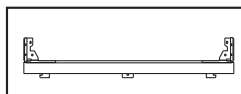

Lisez attentivement les instructions de montage fournies avec le kit d'empilage.

Sèche-linge

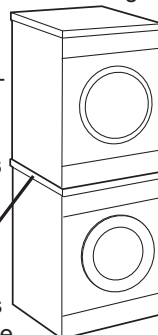

Lave-linge

Connexion du tuyau et de l'alimentation

Suivre les consignes de cette section pour éviter les fuites d'eau. En cas de doute, faire appel à un technicien pour raccorder les tuyaux.

Longueurs des tuyaux et du câble d'alimentation

Raccordement à gauche

Raccordement à droite

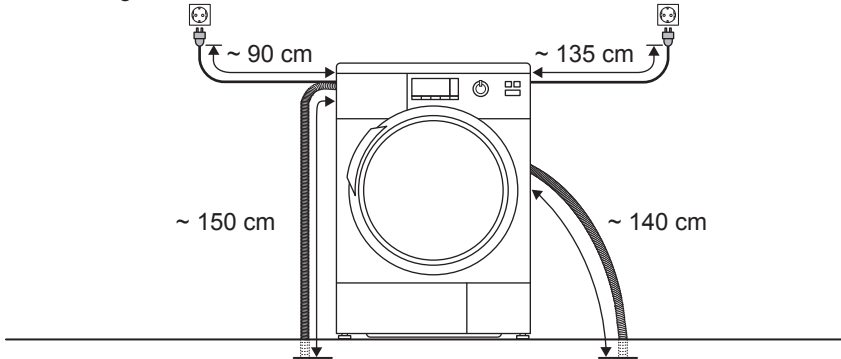

Raccordement à l'alimentation électrique

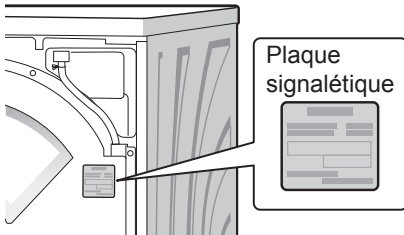

Attention

La plaque signalétique indique la puissance nominale nécessaire à l'appareil. Vérifier que les spécifications électriques de l'endroit où est installé l'appareil correspondent.

Raccordement du tuyau de vidange étendu

Attention

Ne PAS tordre, retirer ou plier le tuyau de vidange.

Il n'est pas nécessaire de vider le bac à eau si l'eau est vidangée extérieurement.

1. Faire glisser vers le bas la bride à ressort, puis débrancher le tuyau de vidange de l'unité à l'aide d'une paire de pinces.

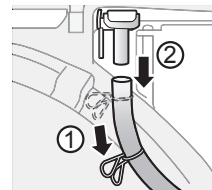

Vidanger l'eau présente à l'intérieur du tuyau de vidange.

Connexion du tuyau et de l'alimentation

2. Raccorder le tuyau de vidange au tuyau de vidange étendu, puis fixer la bride à ressort dessus.

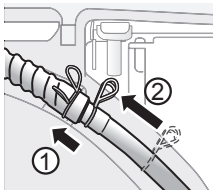

3. Diriger le tuyau de vidange étendu vers la droite (tel que vu depuis l'avant de l'unité) et l'enrouler d'une des manières suivantes.

- Lors d'une utilisation du tuyau de vidange, l'eau peut être vidangée à la hauteur de l'appareil (env. 85 cm), par la pompe d'évacuation intégrée à cet appareil.

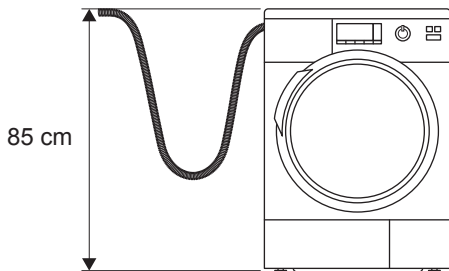

- Ne pas enrouler le tuyau de vidange lorsqu'il est en cours d'utilisation. Veillez également à ce que le tuyau de vidange ne soit ni tordu, ni plié. L'eau pourrait ne pas être vidangée correctement.

Attention

Ne PAS laisser l'extrémité du tuyau de vidange immergée dans l'eau évacuée.

Ceci afin d'éviter que l'eau ne retourne dans l'appareil.

- Raccordement à gauche

Pour un raccordement à gauche, le premier modèle est recommandé.

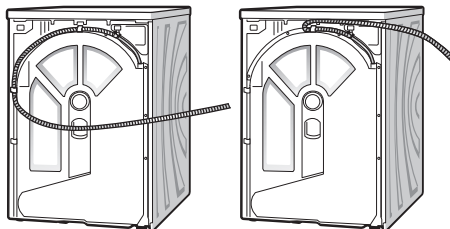

- Raccordement à droite

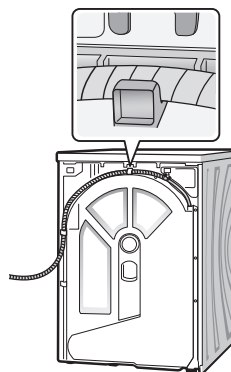

- Raccordement à l'arrière

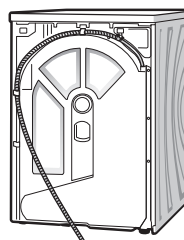

Contrôle après l'installation

Liste de vérification de l'installation

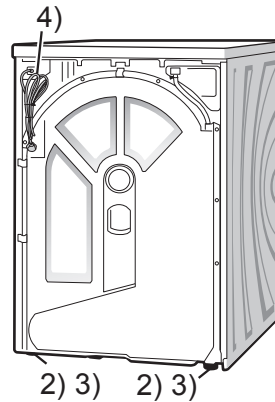
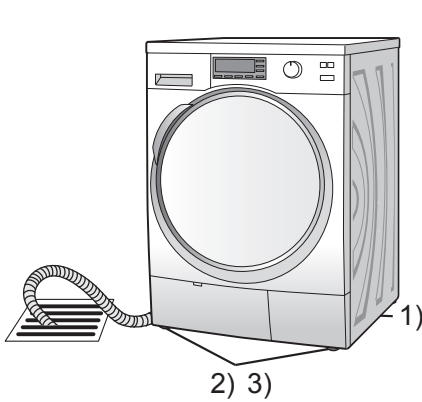

1) Emplacement

L'appareil est-il installé sur une surface plane et stable ?
Fonctionne-t-il sans vibrer ?

2) Pieds réglables

Sont-ils fermement boulonnés au sèche-linge ?

3) Coussinets de pied

Sont-ils à plat ?
Si l'appareil n'est pas à niveau, la vidange peut générer des bruits anormaux.

4) Alimentation électrique

Le courant nominal de la prise domestique indépendante atteint-il 220 à 240 V en courant alternatif ?

Essai de fonctionnement après installation

Vérifier qu'il n'a pas de bruit anormal SANS charge de linge à l'intérieur du tambour.

1. Fermer la porte.

2. Appuyer sur la touche Marche.

3. Appuyer sur la touche Départ.

Entend-on un bruit anormal.

Si oui, s'assurer que l'appareil est posé à niveau.

Après correction d'une erreur, reprendre l'essai de fonctionnement.

Consommation Électrique

Programme		Fonctions supplémentaires	Charge	Vitesse d'essorage finale du lave-linge	Consommation électrique	Temps (mins)
Coton / Couleurs	Prêt à ranger	Eco	8 kg	1600 t/min	1,47 kWh	2:30
				1000 t/min	1,67 kWh	2:50
		Rapide	8 kg	1000 t/min	1,05 kWh	1:50
				1600 t/min	1,60 kWh	1:42
	Prêt à repasser	Eco	8 kg	1600 t/min	1,17 kWh	2:00
				1000 t/min	1,37 kWh	2:20
		Rapide	8 kg	1600 t/min	1,30 kWh	1:10
				1000 t/min	1,50 kWh	1:30
Synthétique	Prêt à ranger	Eco	4 kg	1000 t/min	0,70 kWh	1:10
	Prêt à repasser	Eco	4 kg	1000 t/min	0,60 kWh	0:50

- 1) Les résultats montrés ici sont conformes à la norme EN 61121. Chaque résultat indique la valeur requise jusqu'à la fin de chaque programme avec le Niveau de séchage 3 et le processus de Défroissage réglé sur Marche. La consommation électrique ainsi que la durée du processus de Défroissage ne sont pas inclus.
- 2) La consommation de courant et les durées indiquées dans le tableau peuvent varier en fonction des variations de températures dans la pièce, du type et de la quantité de linge, des variations de tension et des fonctions optionnelles utilisées.
- 3) Le mode Coton / Couleurs - Prêt à ranger - Eco est adapté au séchage de la charge de coton normalement humide et constitue le programme le plus efficace en termes de consommation d'énergie pour le coton.
- 4) Vous trouverez les fiches produits en accord avec la norme européenne 1061/2010 sur le site <http://www.panasonic.fr>

Spécifications

N° de modèle	NH-P80S1
Tension nominale	220 - 240 V
Fréquence nominale	50 Hz
Puissance nominale d'énergie maximale	1100 - 1320 W
Consommation Électrique	Mode arrêt 0,18 W Mode veille 1,36 W
Poids de l'appareil	58 kg
Masse maximale de linge sec	8 kg
Dimensions de l'appareil	596 mm (L) x 625 mm (P) x 845 mm (H)

Panasonic Corporation
Site Web: <http://panasonic.net>

Conforme à la directive 2004/108/CE, article 9(2)
Panasonic Testing Centre
Panasonic Marketing Europe GmbH
Winsbergring 15, 22525 Hambourg, Allemagne

© Panasonic Corporation 2012



H9901 - 492

Imprimé en Chine

H1112-0

H9901-49200