

# Panasonic

## Operating Instructions (Household) Rechargeable Shaver

Model No. ES-LV61



Before operating this unit, please read these instructions completely and save them for future use.

<b>(GB)</b> English.....	<b>4</b>	<b>(DK)</b> Dansk.....	<b>52</b>	<b>(CZ)</b> Český.....	<b>100</b>
<b>(D)</b> Deutsch .....	<b>12</b>	<b>(P)</b> Português.....	<b>60</b>	<b>(SK)</b> Slovensky.....	<b>108</b>
<b>(F)</b> Français.....	<b>20</b>	<b>(N)</b> Norsk .....	<b>68</b>	<b>(H)</b> Magyar .....	<b>116</b>
<b>(I)</b> Italiano .....	<b>28</b>	<b>(S)</b> Svenska.....	<b>76</b>	<b>(RO)</b> Română .....	<b>125</b>
<b>(NL)</b> Nederlands .....	<b>36</b>	<b>(FIN)</b> Suomi.....	<b>84</b>	<b>(TR)</b> Türkçe.....	<b>133</b>
<b>(E)</b> Español.....	<b>44</b>	<b>(PL)</b> Polski .....	<b>92</b>		

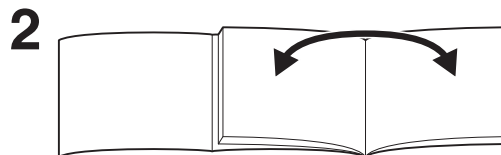
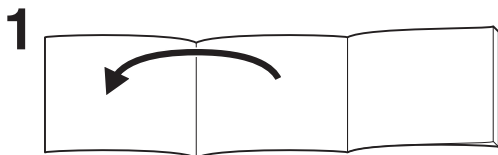

2

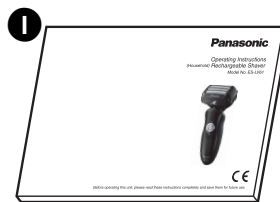
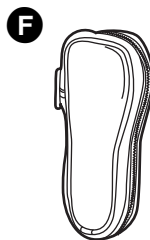
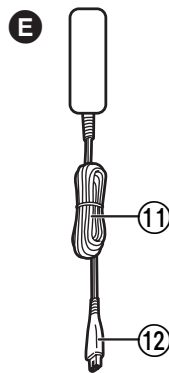
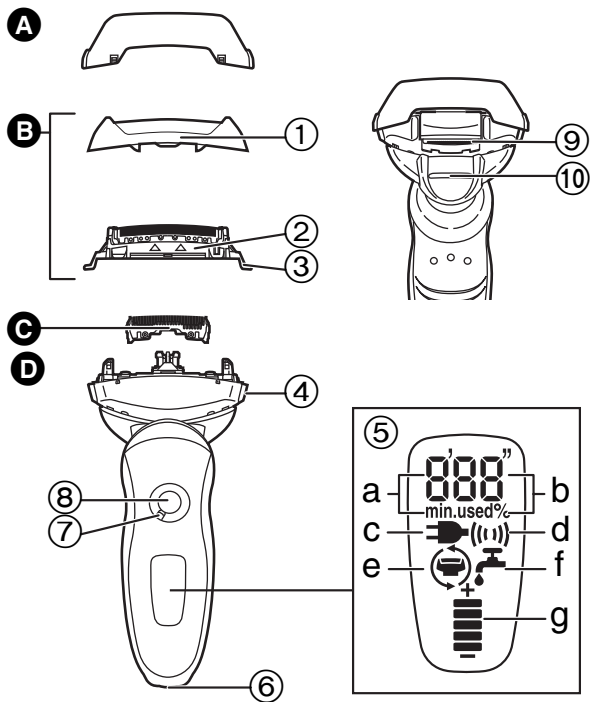

**Thank you for choosing a Panasonic shaver ES-LV61. With our WET/DRY technology, you can enjoy using your Panasonic shaver dry or in the shower or bath for gentle and easy shaving. Please read all instructions before use.**

## Important

This shaver has a built-in rechargeable battery. Do not throw into fire, apply heat, or charge, use, or leave in a high temperature environment.

## Warning

- Disconnect the power cord from the shaver before cleaning it in water to prevent electric shock.
- Do not use any power cord or AC adaptor other than the AC adaptor (RE7-59).
- Terminate the usage when there is an abnormality or failure.
- Plug in the AC adaptor into a household outlet where there is no moisture and handle it with dry hands.
- Never use the AC adaptor in the bathroom or shower room.
- Do not dismantle or replace the battery so that you can use the shaver again. This could cause fire or an electric shock. Please contact an authorised service center.
- Disconnect the power cord when storing the shaver.
- Do not bend the power cord or wrap it around the shaver.
- The supply cord cannot be replaced. If the cord is damaged, the AC adaptor should be scrapped.

## Caution

- The outer foil is very thin and can be damaged if not used correctly. Check that the foil is not damaged before using the shaver. Do not use the shaver if the foil is damaged as you will cut your skin.

- Keep both the inner blades inserted. If only one of the inner blades is inserted, the shaver may be damaged.
- If you clean the shaver with water, do not use salt water or hot water. Do not soak the shaver in water for a long period of time.
- Clean the housing only with a soft cloth slightly dampened with tap water or soapy tap water. Do not use thinner, benzene, alcohol or other chemicals.
- Store the shaver in a place with low humidity after use.
- Do not store the shaver where it will be exposed to direct sunlight or other heat sources.
- Hold the AC adaptor when disconnecting it from the household outlet. If you tug on the power cord, you may damage it.
- Do not share your shaver with your family or other people. Doing so may result in infection or inflammation.
- Keep the oil away from children.

## Intended use

- This WET/DRY shaver can be used for wet shaving using shaving lather or for dry shaving. You can use this watertight shaver in the shower and clean with water. The following symbol means suitable for use in a bath or shower.



- Treat yourself to wet lather shaves for at least three weeks and notice the difference. Your Panasonic WET/DRY shaver requires a little time to get used to because your skin and beard need about a month to adjust to any new shaving method.

- This shaver body has a waterproof performance that is compliant to the “IPX5” and “IPX7”, and the adapter has a waterproof performance that is compliant to the “IPX4”.

### ► Notes

- This product is intended for household use only.
- This appliance is not intended for use by persons (including children) with reduced physical, sensory or mental capabilities, or lack of experience and knowledge, unless they have been given supervision or instruction concerning use of the appliance by a person responsible for their safety. Children should be supervised to ensure that they do not play with the appliance.

## Parts identification

- |                                     |                                 |
|-------------------------------------|---------------------------------|
| <b>A</b> Protective cap             | f. Clean                        |
| <b>B</b> Outer foil section         | g. Battery capacity             |
| ① Foil frame                        | ⑥ Appliance socket              |
| ② System outer foil                 | ⑦ Lock ring                     |
| ③ System outer foil release buttons | ⑧ Power switch [0/1]            |
| <b>C</b> Inner blades               | ⑨ Trimmer                       |
| <b>D</b> Main body                  | ⑩ Trimmer handle                |
| ④ Foil frame release buttons        | <b>E</b> AC adaptor (RE7-59)    |
| ⑤ LCD panel                         | ⑪ Power cord                    |
| a. Used time                        | ⑫ Appliance plug                |
| b. Battery capacity                 | <b>F</b> Travel case            |
| c. Charge status                    | <b>G</b> Cleaning brush         |
| d. Sonic vibration                  | <b>H</b> Oil                    |
| e. Foil/blade check                 | <b>I</b> Operating Instructions |
|                                     | <b>J</b> Guarantee leaflet      |

## Using the lock ring

Use the lock ring [D 7] to lock or unlock the power switch [D 8].

Rotate the lock ring [D 7] until it clicks.



### Rotate the lock ring to “O” to unlock the power switch:

For when shaving, washing the shaver, lubricating the shaver.



### Rotate the lock ring to “I” to lock the power switch:

For when carrying the shaver.

## Charge

### Charging the shaver

- 1** Insert the appliance plug [E 13] into the shaver.
- 2** Plug in the AC adaptor [E] into a household outlet.

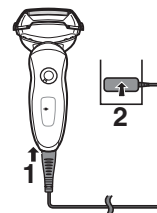

- Turn the shaver off before attaching.
- Charging is completed after approx. 1 hour.

You cannot operate the shaver while charging.

## Reading the LCD panel when charging

The LCD panel shows the remaining battery capacity from 0% to 100%, in 10% increments.

### While charging

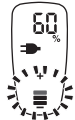

The indicators glow.

### After charging is completed



Battery capacity and Charge status will light up and then turn off after 5 seconds.

- After charging is completed, turning the power switch ON with the shaver plugged in will cause Battery capacity and Charge status to light up and then turn off after 5 seconds. This shows that the shaver is fully charged.
- Recommended ambient temperature for charging is 5-35 °C. The battery may not charge properly or at all under extreme low or high temperatures. The indicators on the LCD panel blink when there is a problem with charging.
- When charging the shaver for the first time or when it has not been in use for more than 6 months, the indicators on the LCD panel may not glow. It will eventually glow if kept connected.

## Shave

### Using the shaver



- 1 Rotate the lock ring [D7] to unlock the power switch and press the power switch [D8].**

**Page 5**

- 2 Hold the shaver as illustrated above and shave.**

- We recommend using the shaver in an ambient temperature range of 5 - 35 °C. If used outside this range, the appliance may stop operating.

### Tips for best shaving results

Start out shaving by applying gentle pressure to your face. Stretch your skin with your free hand and move the shaver back and forth in the direction of your beard. You may gently increase the amount of pressure as your skin becomes accustomed to this shaver. Applying excessive pressure does not provide a closer shave.

### Caution

- If you press the power switch for more than 2 seconds, the sonic vibration cleaning mode is activated. **Page 8**  
You cannot shave in this mode.
- Do not place your fingers on the power switch while using the shaver. This may cause the shaver to turn off or enter the sonic vibration cleaning mode. Place your fingers on the finger rest while using the shaver.

### Using the trimmer

You can change the pivot action. Slide the handle up to “mm” when using the trimmer.

#### FREE

You can move the shaver head.



#### LOCK

You can lock the shaver head.



#### mm

Slide the trimmer handle up. Place at a right angle to your skin and move downwards to trim your sideburns.

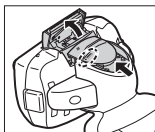

### Reading the LCD panel when using

#### During use



The used time is shown.

- The indicators turn off after 5 seconds.
- The shown time returns to [0'00"] after 10 minutes.

#### After use



The used time and the remaining battery capacity are shown alternately after turning off the shaver.

#### When the battery capacity is low

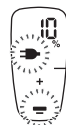

- You can shave 1 to 2 times after “10%” appears. (This will differ depending on usage.)

“10%” appears and  blinks.

- A full charge will supply enough power for approx. 14 shaves of 3 minutes each. (This will differ depending on usage.)

## Clean

### Cleaning the shaver

We recommend that you clean your shaver with the sonic vibration cleaning mode when the faucet symbol  appears on the LCD panel.

1. Disconnect the power cord from the shaver.
2. Apply some hand soap and some water to the outer foil.
3. Rotate the lock ring **[D7]** to unlock the power switch **[D8]**.
4. Press the power switch **[D8]** for more than 2 seconds to activate the sonic vibration cleaning mode.
  -  appears on the LCD panel.
  - After about 20 seconds, it will be automatically turned off, or you can turn it off by pressing the power switch.
5. Remove the outer foil section **[B]** and press the power switch **[D8]** for more than 2 seconds to activate the sonic vibration cleaning mode and clean it with running water.
6. Wipe off any drops of water with a dry cloth.
7. Dry the outer foil section **[B]** and the shaver completely.
8. Attach the outer foil section **[B]** to the shaver.
9. Lubricate the shaver.

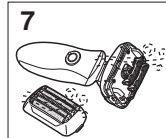
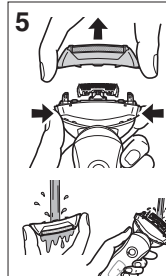
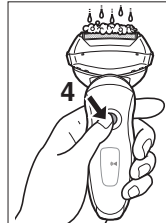

### Cleaning with the brush

Clean the inner blades **[C]** using the short brush by moving it in direction (A).

Clean the system outer foil **[B2]**, the shaver body and the trimmer **[D9]** using the long brush.

- Do not move the short brush in direction (B) as it will damage the inner blades and affect their sharpness.

- Do not use the short brush to clean the outer foils.

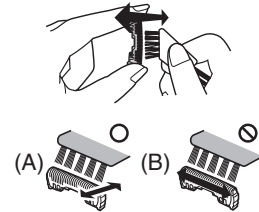



## Maintenance

### Lubrication

To maintain shaving comfort for a long time, it is recommended that the oil provided with the shaver is used.

1. Switch off the shaver.
2. Apply one drop of oil to each of the outer foils.
3. Raise the trimmer and apply a drop of oil.
4. Switch the shaver on, and run it for approximately five seconds.
5. Switch off the shaver, and wipe off any excess oil from the outer foils with a soft cloth.

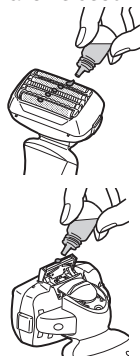





### Replacing the system outer foil and the inner blades

 appears on the LCD panel once a year. (This will differ depending on usage.) We recommend checking the system outer foil and the inner blades when it appears.

Press the Power switch for more than 30 seconds to turn off .



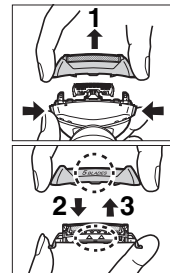

system outer foil	once every year
inner blades	once every two years

### ▶ Replacing the system outer foil

1. Press the foil frame release buttons  and lift the outer foil section  upwards.
2. Press the system outer foil release buttons  and pull down the system outer foil .
3. Align the foil frame mark (5 BLADES) and the system outer foil mark (Δ) and securely attach together.
  - The system outer foil cannot be reversely attached.
  - Always insert the system outer foil to the foil frame when attaching to the shaver.
4. After turning the foil frame mark (5 BLADES) to the front, securely attach the outer foil section  to the shaver until it clicks.



### ▶ Replacing the inner blades

1. Press the foil frame release buttons  and lift the outer foil section  upwards.
2. Remove the inner blades  one at a time.
  - Do not touch the edges (metal parts) of the inner blades to prevent injury to your hand.
3. Insert the inner blades  one at a time until they click.

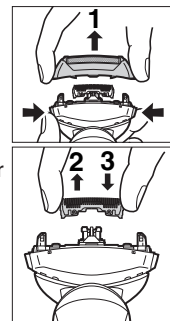

## Service

### Contact

Please visit Panasonic web site <http://panasonic.net> or contact an authorized service center (you find its contact address in the pan-european guarantee leaflet.) if you need information or if the shaver or the cord gets damaged.

### Replacement parts

Replacement parts are available at your dealer or Service Center.

Replacement parts for ES-LV61	System outer foil and inner blades	WES9030
	System outer foil	WES9171
	Inner blades	WES9170
Oil		WES003

### Expected life and replacement of the battery

- Approximately 3 years (warranty is for 1 year) with charging once every 2 weeks. The battery can also be considered to be at the end of its life when the number of operations per full charge becomes extremely small. (Expected life of the battery will differ greatly depending on the conditions of usage, storage, etc.)
- Contact the dealer where you purchased the product for replacement of the battery. Replacing the battery yourself may result in deterioration of the waterproofing, resulting in failure.

## For environmental protection and recycling of materials

This shaver contains a Lithium-ion battery. Please make sure that the battery is disposed of at an officially assigned location, if there is one in your country.

### Information for Users on Collection and Disposal of Old Equipment and used Batteries



These symbols on the products, packaging, and/or accompanying documents mean that used electrical and electronic products and batteries should not be mixed with general household waste.



For proper treatment, recovery and recycling of old products and used batteries, please take them to applicable collection points, in accordance with your national legislation and the Directives 2002/96/EC and 2006/66/EC.



By disposing of these products and batteries correctly, you will help to save valuable resources and prevent

any potential negative effects on human health and the environment which could otherwise arise from inappropriate waste handling.

For more information about collection and recycling of old products and batteries, please contact your local municipality, your waste disposal service or the point of sale where you purchased the items. Penalties may be applicable for incorrect disposal of this waste, in accordance with national legislation.

### For business users in the European Union

If you wish to discard electrical and electronic equipment, please contact your dealer or supplier for further information.

### [Information on Disposal in other Countries outside the European Union]

These symbols are only valid in the European Union. If you wish to discard these items, please contact your local authorities or dealer and ask for the correct method of disposal.

## Disposal of the built-in rechargeable battery

Remove the built-in rechargeable battery before disposing of the shaver. Please make sure that the battery is disposed of at an officially designated location if there is one. Do not dismantle or replace the battery so that you can use the shaver again. This could cause fire or an electric shock. Please contact an authorised service center.

- Disconnect the power cord from the shaver when removing the battery.
- Perform steps ① to ④ and lift the battery, and then remove it.

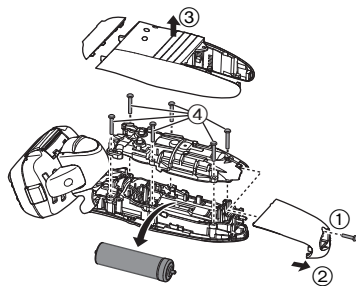

## Specifications

Power source	See the name plate on the AC adaptor. (Automatic voltage conversion)
Motor voltage	3.6 V $\overline{---}$
Charging time	Approx. 1 hour
Airborne Acoustical Noise	In shaving mode: 64 (dB (A) re 1 pW) In trimmer mode: 67 (dB (A) re 1 pW)

GB

D

F

I

NL

E

DK

P

N

S

FIN

PL

CZ

SK

H

RO

TR

**Vielen Dank, dass Sie sich für den Panasonic Rasierer ES-LV61 entschieden haben. Dank unserer WET/DRY-Technologie (Wet = Nass, Dry = Trocken) genießen Sie mit dem Rasierer von Panasonic eine sanfte und einfache Rasur, ob trocken, in der Dusche oder Badewanne. Bitte lesen Sie vor dem Gebrauch alle Anleitungen durch.**

## Wichtig

Dieser Rasierer verfügt über einen integrierten Akku. Werfen Sie das Gerät nicht ins Feuer, erhitzen Sie es nicht und laden, verwenden oder lagern Sie das Gerät nicht bei hohen Temperaturen.

## Warnung

- Ziehen Sie das Stromkabel aus dem Rasierer, wenn Sie ihn mit Wasser reinigen, um einen elektrischen Schlag zu verhindern.
- Verwenden Sie kein anderes Netzkabel oder keinen anderen Netzadapter als den Netzadapter (RE7-59).
- Verwenden Sie das Gerät nicht bei ungewöhnlichem Verhalten oder Fehlfunktion.
- Stecken Sie den Netzadapter in eine Wandsteckdose, in deren Nähe keine Luftfeuchtigkeit vorhanden ist, und fassen Sie ihn ausschließlich mit trockenen Händen an.
- Verwenden Sie den Netzadapter niemals im Bad oder in der Dusche.
- Nehmen Sie den Akku nicht auseinander und ersetzen Sie ihn nicht, damit Sie den Rasierer weiterhin verwenden können. Dies könnte zu einem Brand oder einem elektrischen Schlag führen. Bitte setzen Sie sich mit einem autorisierten Service-Center in Verbindung.
- Ziehen Sie das Netzkabel aus dem Gerät, wenn Sie es aufbewahren.
- Verbiegen Sie das Netzkabel nicht und wickeln Sie es nicht um den Rasierer herum.
- Das Netzkabel kann nicht ausgetauscht werden. Wenn das Kabel beschädigt ist, muss der Netzadapter entsorgt werden.

## Vorsicht

- Die Scherfolie ist sehr dünn und kann bei einer nicht sachgemäßen Verwendung leicht beschädigt werden. Stellen Sie vor der Verwendung des Rasierers bitte sicher, dass die Scherfolie nicht beschädigt ist. Verwenden Sie den Rasierer bitte nicht, wenn die Scherfolie beschädigt ist, da Sie ansonsten Ihre Haut verletzen.
- Achten Sie darauf, dass die beiden Schermesser eingezogen sind. Wenn nur ein Schermesser eingezogen ist, könnte der Rasierer beschädigt werden.
- Verwenden Sie zur Reinigung des Rasierers kein Salzwasser oder heißes Wasser. Tauchen Sie den Rasierer nicht über einen längeren Zeitraum unter Wasser.
- Reinigen Sie das Gehäuse nur mit einem weichen Tuch, das leicht mit Leitungswasser oder Seifenwasser befeuchtet wurde. Verwenden Sie kein Verdünnern, Benzin, Alkohol oder andere Chemikalien.
- Bewahren Sie den Rasierer nach der Verwendung an einem Ort mit geringer Luftfeuchtigkeit auf.
- Bewahren Sie den Rasierer nicht dort auf, wo er direktem Sonnenlicht oder anderen Wärmequellen ausgesetzt ist.
- Halten Sie den Netzadapter fest, während Sie ihn aus der Steckdose ziehen. Wenn Sie direkt am Netzkabel ziehen, könnte es beschädigt werden.
- Verwenden Sie den Rasierer nicht gemeinsam mit Ihrer Familie oder anderen Personen. Dies könnte zu Infektionen oder Entzündungen führen.
- Halten Sie das Öl vor Kindern fern.

## Verwendungsweise

- Dieser Nass-/Trockenrasierer kann für eine Nassrasur unter Verwendung von Rasierschaum sowie für eine Trockenrasur verwendet werden. Sie können diesen wasserfesten Rasierer in der Dusche verwenden und ihn unter Wasser reinigen. Das folgende Symbol bedeutet, dass der Rasierer in der Badewanne oder unter der Dusche verwendet werden kann.



- Gönnen Sie sich mindestens drei Wochen lang eine Nassrasur mit Rasierschaum und lernen Sie den Unterschied zu schätzen! Sie benötigen etwas Zeit, um sich an Ihren neuen Nass-/Trockenrasierer von Panasonic zu gewöhnen, da Ihre Haut und Ihr Bart etwa einen Monat brauchen, um sich auf eine neue Rasiermethode einzustellen.
- Die Wasserdichtigkeit des Rasierergehäuses entspricht den Anforderungen von "IPX5" und "IPX7". Die Wasserdichtigkeit des Adapters entspricht den Anforderungen von "IPX4".

#### ► Hinweise

- Dieses Gerät ist ausschließlich für die private Verwendung vorgesehen.
- Dieser Apparat ist nicht für die Verwendung durch Personen (einschließlich Kindern) mit verminderten körperlichen, sensorischen oder mentalen Fähigkeiten oder durch nicht ausgebildetes Personal gedacht, solange sie nicht von für die Sicherheit verantwortlichen Personen beaufsichtigt oder in die Benutzung des Apparats eingewiesen wurden. Kinder müssen beaufsichtigt werden, um sicherzustellen, dass sie nicht mit dem Gerät spielen.

### Bezeichnung der Bauteile

- |                                       |  |
|---------------------------------------|--|
| <b>A</b> Schutzkappe                  | f. Reinigung                           |
| <b>B</b> Scherkopf                    | g. Batterieleistung                    |
| ① Folienrahmen                        | <b>6</b> Gerätebuchse                  |
| ② Scherfolie                          | <b>7</b> Reisesicherung                |
| ③ Freigabetasten für die Scherfolie   | <b>8</b> Netzschalter [0/1]            |
| <b>C</b> Schermesser                  | <b>9</b> Langhaarschneider             |
| <b>D</b> Hauptkörper                  | <b>10</b> Griff des Langhaarschneiders |
| ④ Freigabetasten für den Folienrahmen | <b>E</b> Netzadapter (RE7-59)          |
| <b>5</b> LCD-Display                  | ⑪ Netzkabel                            |
| a. Verbrauchte Zeit                   | <b>F</b> Aufbewahrungsetui             |
| b. Batterieleistung                   | <b>G</b> Reinigungsbürste              |
| c. Ladestatus                         | <b>H</b> Öl                            |
| d. Schallwellen-Vibration             | <b>I</b> Bedienungsanleitung           |
| e. Folien/Messer-Überprüfung          | <b>J</b> Garantiekarte                 |

### Verwendung des Sperrings

Verwenden Sie den Sperrring [**D**⑦] zum Lösen und Sperren des Netzschalters [**B**⑧].

Drehen Sie den Sperrring [**D**⑦], bis er einrastet.



#### Drehen Sie die Reisesicherung "O" zum Lösen des Netzschalters:

Zum Rasieren, Waschen des Rasierers, Ölen des Rasierers.



#### Drehen Sie die Reisesicherung "A" zum Sperren des Netzschalters:

Damit sich der Rasierer beim Transport nicht versehentlich einschalten kann.

## Aufladung

### Aufladung des Rasierers

- 1** Setzen Sie den Anschlussstecker [**E**⑪] in den Rasierer ein.
- 2** Stecken Sie den Netzadapter [**E**] in eine Steckdose.

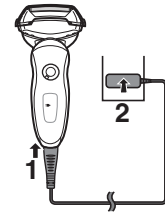

- Schalten Sie den Rasierer vor dem Hineinstellen aus.
- Der Ladevorgang ist nach etwa 1 Stunde abgeschlossen.

Während des Aufladens, können Sie den Rasierer nicht verwenden.

## Lesen des LCD-Displays beim Laden

Das LCD-Display zeigt die verbleibende Akkukapazität in 10%-Schritten von 0% bis 100% an.

Während des Ladevorgangs

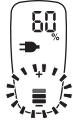

Die Anzeigen leuchten.

Nach Abschluss des Ladevorgangs



Die Batterieleistung und der Ladestatus leuchten auf und erlöschen nach 5 Sekunden wieder.

- Nach dem Laden leuchten durch Einschalten des Netzschalters bei eingestecktem Rasierer die Batterieleistung und der Ladestatus auf und erlöschen nach 5 Sekunden wieder. Dies weist darauf hin, dass der Rasierer vollständig aufgeladen ist.
- Die empfohlene Umgebungstemperatur zum Laden beträgt 5 bis 35 °C. Bei extrem niedrigen oder hohen Temperaturen kann die Leistung des Akkus beeinträchtigt oder der Akku nicht geladen werden.  
Die Anzeigen im LCD-Display blinken auf, wenn es ein Problem mit dem Laden gibt.
- Beim erstmaligen Laden des Rasierers, oder wenn er seit mehr als 6 Monaten nicht verwendet wurde, leuchten die Anzeigen des LCD-Displays möglicherweise nicht. Wenn das Gerät angeschlossen bleibt, wird sie letztlich leuchten.

## Rasur

### Verwendung des Rasierers



- 1** Drehen Sie den Sperrring [⑩⑦], um den Netzschalter zu entsperren, und drücken Sie den Netzschalter [⑩⑧].

Seite 13

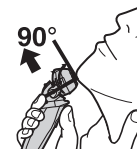

- 2** Halten Sie den Rasierer wie in der oben aufgeführten Abbildung dargestellt und rasieren Sie sich.

- Die richtige Umgebungstemperatur für den Gebrauch beträgt 5 - 35 °C. Wenn Sie den Apparat bei Temperaturen außerhalb dieses empfohlenen Bereichs verwenden, kann es sein, dass er nicht mehr funktioniert.

### Tipps für beste Rasiererergebnisse

Beginnen Sie mit dem Rasieren, indem Sie mit dem Rasierer einen leichten Druck auf Ihr Gesicht ausüben. Dehnen Sie Ihre Haut mit Ihrer freien Hand und bewegen Sie den Rasierer in der Bartwuchsrichtung vor und zurück. Im Laufe der Zeit gewöhnt sich Ihre Haut an diesen Rasierer und Sie können den Druck leicht erhöhen. Es wird allerdings darauf hingewiesen, dass das Ausüben übermäßigen Drucks nicht automatisch zu einer besseren Rasur führt.

### Vorsicht

- Wenn Sie den Netzschalter länger als 2 Sekunden drücken, wird der Ultraschallreinigungsmodus aktiviert. **Seite 16**  
In diesem Modus können Sie nicht rasieren.
- Legen Sie Ihre Finger, während Sie den Rasierer benutzen, nicht auf den Netzschalter. Hierdurch könnte der Rasierer ausgeschaltet oder in den Ultraschallreinigungsmodus geschaltet werden. Legen Sie Ihre Finger auf die Fingerauflage, während Sie den Rasierer benutzen.

### Verwendung des Langhaarschneiders

Sie können die Drehbewegung ändern. Schieben Sie den Griff auf "mm", wenn Sie den Langhaarschneider verwenden.

#### FREE

Sie können den Scherkopf bewegen.



#### LOCK

Sie können den Scherkopf arretieren.



#### mm

Schieben Sie den Griff des Langhaarschneiders nach oben. Richten Sie den Langhaarschneider im rechten Winkel zu Ihrer Haut aus und bewegen Sie das Gerät nach unten, um Ihre Koteletten zu rasieren.

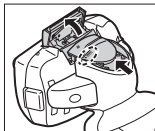

### Lesen des LCD-Displays beim Verwenden

#### Während der Verwendung



Die Zeit, in der das Gerät benutzt wurde, wird angezeigt.

- Die Anzeiger schalten sich nach 5 Sekunden aus.
- Die angezeigte Zeit kehrt nach 10 Minuten zu [0'00"] zurück.

#### Nach der Verwendung



Die Verwendungsdauer und die verbleibende Akkukapazität werden abwechselnd nach dem Ausschalten des Gerätes angezeigt.

#### Wenn die Akkukapazität niedrig ist,

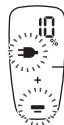

- Sie können sich noch 1 bis 2 Mal rasieren, nachdem "10%" angezeigt wird. (Dies variiert je nach Bartwuchs.)









"10%" wird angezeigt und  blinkt.

- Ein vollständig aufgeladener Akku liefert genug Strom für etwa 14 Rasuren, wenn die einzelnen Rasuren ungefähr 3 Minuten dauern. (Dies variiert je nach Bartwuchs.)

## Reinigung

### Reinigung des Rasierers

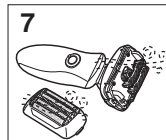
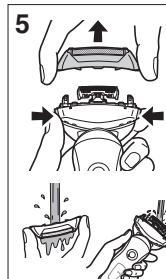
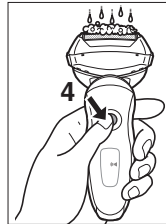

Wir empfehlen, Ihren Rasierer mit dem Ultraschallreinigungsmodus zu reinigen, wenn  auf dem LCD-Display angezeigt wird.

1. Trennen Sie das Netzkabel vom Rasierer.
2. Tragen Sie etwas Flüssigseife und ein wenig Wasser auf die Scherfolie auf.
3. Drehen Sie den Sperrring  zum Lösen des Netzschalters .
4. Wenn Sie für länger als 2 Sekunden lang den Netzschalter  drücken, wird der Ultraschallreinigungsmodus aktiviert.
  -  wird auf dem LCD-Display angezeigt.
  - Nach etwa 20 Sekunden wird das Gerät automatisch ausgeschaltet oder Sie können es ausschalten, indem Sie den Netzschalter drücken.
5. Entfernen Sie den Scherkopf  und halten Sie den Netzschalter  länger als 2 Sekunden gedrückt, um den Ultraschallreinigungsmodus zu aktivieren, und reinigen Sie die Teile unter fließendem Wasser.
6. Wischen Sie evtl. vorhandene Wassertropfen mit einem trockenen Tuch ab.
7. Trocknen Sie den Scherkopf  und den Rasierer vollständig ab.
8. Bringen Sie den Scherkopf  am Rasierer an.
9. Ölen Sie den Rasierer.



### Reinigung unter Verwendung einer Bürste

Reinigen Sie die Schermesser  unter Verwendung der kurzen Bürste, indem Sie sie in Richtung (A) bewegen.

Reinigen Sie die Scherfolie , das Rasierergehäuse und den Langhaarschneider  unter Verwendung der langen Bürste.

- Bewegen Sie die kurze Bürste auf keinen Fall in Richtung (B), da dies zu einer Beschädigung der Schermesser führen und ihre Schärfe beeinträchtigen kann.
- Verwenden Sie die kurze Bürste nicht, um die Scherfolie zu reinigen.

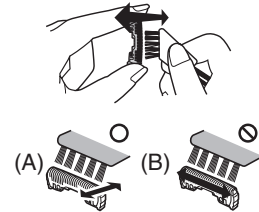



## Pflege

### Einölen

Um den Rasierkomfort langfristig aufrechtzuerhalten, wird empfohlen, das mit dem Rasierer mitgelieferte Öl zu benutzen.

1. Schalten Sie den Rasierer aus.
2. Tragen Sie auf jede der Scherfolien je einen Tropfen Öl auf.
3. Heben Sie den Langhaarschneider an, und tragen Sie einen Tropfen Öl auf.
4. Schalten Sie den Rasierer ein, und lassen Sie diesen ungefähr fünf Sekunden lang laufen.
5. Schalten Sie den Rasierer aus, und wischen Sie jegliches überschüssige Öl mit einem feuchten Tuch von den Scherfolien.

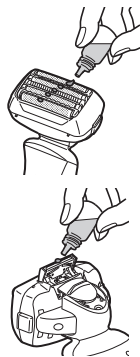

### Austausch der Scherfolien sowie der Schermesser

☺ wird einmal pro Jahr auf dem LCD-Display angezeigt. (Dies variiert je nach Verwendung.) Wir empfehlen, dass Sie bei der Anzeige die Scherfolie und die inneren Scherblätter überprüfen. Drücken Sie den Netzschalter länger als 30 Sekunden, um ☺ auszuschalten.

Scherfolie	einmal im Jahr
Schermesser	einmal alle zwei Jahre

### ► Austausch der Scherfolie

1. Drücken Sie die Freigabetasten für den Folienrahmen [ⓐ④] und heben Sie den Scherkopf [ⓑ] an.
2. Drücken Sie die Freigabetasten für die Scherfolie [ⓑ③] und ziehen Sie die Scherfolie [ⓑ②] nach unten heraus.
3. Richten Sie die Markierung des Folienrahmens (5 BLADES) auf die Markierung der äußeren Scherfolie (Δ) aus und stecken Sie die Teile zusammen.
  - Die Scherfolie des Systems kann nicht verkehrt herum angesetzt werden.
  - Setzen Sie die Scherfolie immer auf den Folienrahmen, wenn Sie sie am Rasierer befestigen.
4. Nachdem Sie die Markierung des Folienrahmens (5 BLADES) nach vorne gedreht haben, bringen Sie den Bereich des Scherkopfes [ⓑ] am Rasierer so an, dass es klickt.

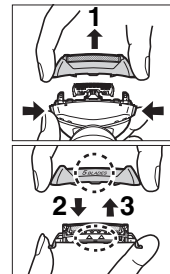

### ► Austausch der Schermesser

1. Drücken Sie die Freigabetasten für den Folienrahmen [ⓐ④] und heben Sie den Scherkopf [ⓑ] an.
2. Nehmen Sie die Schermesser [ⓐ] nacheinander ab.
  - Berühren Sie nicht die Ränder (Metallteile) der Schermesser, damit Sie sich keine Verletzung Ihrer Hände zuziehen.
3. Setzen Sie die Schermesser [ⓐ] nacheinander ein, bis sie mit einem Klicken einrasten.

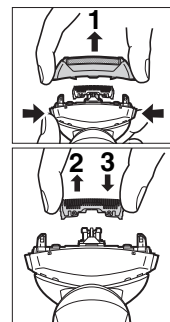

## Service

### Kontakt

Wenn Sie Informationen benötigen oder wenn der Rasierer oder das Kabel beschädigt wird, besuchen Sie die Webseite von Panasonic <http://panasonic.net> oder setzen Sie sich mit einem autorisierten Service-Center in Verbindung. (Sie finden die jeweilige Adresse auf dem europaweit gültigen Garantieschein.)

### Ersatzteile

Ersatzteile, die bei Ihrem Händler oder im Kundenzentrum erhältlich sind.

Ersatzteile für ES-LV61	Scherfolien und Schermesser	WES9030
	Scherfolie	WES9171
	Schermesser	WES9170
Öl		WES003

### Erwartete Lebensdauer und Austausch des Akkus

- Etwa 3 Jahre (1 Jahr Garantie), wenn alle zwei Wochen aufgeladen wird. Auch wenn die Anzahl der Verwendungen pro Ladung sehr gering ist, kann die Lebensdauer des Akkus als beendet betrachtet werden. (Die erwartete Lebensdauer des Akkus kann sich je nach Verwendungsbedingungen, Aufbewahrung usw. stark unterscheiden.)
- Wenden Sie sich zum Austauschen des Akkus an den Händler, bei dem Sie das Produkt erworben haben. Wenn Sie den Akku selbst austauschen, kann dies die Wasserdichtigkeit beeinträchtigen und damit zu Fehlfunktionen führen.

## Umweltschutz und Recycling

Dieser Rasierer enthält einen Lithium-Ionen-Akku. Stellen Sie bitte sicher, dass Sie den Akku an einem offiziell dafür vorgesehenen Ort entsorgen, wenn ein solcher in Ihrer Region vorhanden ist.

### Benutzerinformation zur Sammlung und Entsorgung von veralteten Geräten und benutzten Batterien



Diese Symbole auf den Produkten, Verpackungen und/oder Begleitdokumenten bedeuten, dass benutzte elektrische und elektronische Produkte und Batterien nicht in den allgemeinen Hausmüll gegeben werden sollen. Bitte bringen Sie diese alten Produkte und Batterien zur Behandlung, Aufarbeitung bzw. zum Recycling gemäß Ihrer Landesgesetzgebung und den Richtlinien 2002/96/EG und 2006/66/EG zu Ihren zuständigen



Sammelpunkten. Indem Sie diese Produkte und Batterien ordnungsgemäß entsorgen, helfen Sie dabei, wertvolle Ressourcen zu schützen und eventuelle negative Auswirkungen auf die menschliche Gesundheit und die Umwelt zu vermeiden, die anderenfalls durch eine unsachgemäße Abfallbehandlung auftreten können. Wenn Sie ausführlichere Informationen zur Sammlung und zum Recycling alter Produkte und Batterien wünschen, wenden Sie sich bitte an Ihre örtlichen Verwaltungsbehörden, Ihren Abfallentsorgungsdienstleister oder an die Verkaufseinrichtung, in der Sie die Gegenstände gekauft haben. Gemäß Landesvorschriften können wegen nicht ordnungsgemäßer Entsorgung dieses Abfalls Strafgelder verhängt werden.

### Für geschäftliche Nutzer in der Europäischen Union

Wenn Sie elektrische oder elektronische Geräte entsorgen möchten, wenden Sie sich wegen genauerer Informationen bitte an Ihren Händler oder Lieferanten.

### [Informationen zur Entsorgung in Ländern außerhalb der Europäischen Union]

Diese Symbole gelten nur innerhalb der Europäischen Union. Wenn Sie solche Gegenstände entsorgen möchten, erfragen Sie bitte bei den örtlichen Behörden oder Ihrem Händler, welches die ordnungsgemäße Entsorgungsmethode ist.

### Entsorgen des integrierten Akkus

Entnehmen Sie vor der Entsorgung des Rasierers den integrierten Akku. Stellen Sie bitte sicher, dass Sie den Akku an einem offiziell dafür vorgesehenen Ort entsorgen, wenn ein solcher vorhanden ist. Nehmen Sie den Akku nicht auseinander und ersetzen Sie ihn nicht, damit Sie den Rasierer weiterhin verwenden können. Dies könnte zu einem Brand oder einem elektrischen Schlag führen.

Bitte setzen Sie sich mit einem autorisierten Service-Center in Verbindung.

- Trennen Sie zum Entnehmen des Akkus das Netzkabel vom Rasierer.
- Führen Sie die Schritte ① bis ④ aus, und heben Sie den Akku an; danach entfernen Sie ihn.

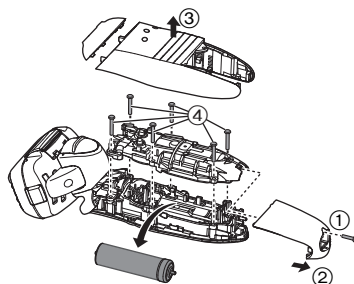

### Spezifikationen

Stromversorgung	Siehe Etikett auf dem Netzadapter. (automatische Spannungskonvertierung)
Motorspannung	3,6 V---
Ladezeit	Ca. 1 Stunde
Durch die Luft übertragener akustischer Schall	Modus Rasieren: 64 (dB (A) bei 1 pW) Modus Langhaarschneiden: 67 (dB (A) bei 1 pW)

GB

D

F

I

NL

E

DK

P

N

S

FIN

PL

CZ

SK

H

RO

TR

**Merci d'avoir choisi un rasoir Panasonic ES-LV61. Grâce à notre technologie SEC/MOUILLÉ, vous pouvez profiter de votre rasoir Panasonic au sec, sous la douche ou dans votre bain pour un rasage doux et facile. Nous vous conseillons de lire toutes les instructions avant de l'utiliser.**

## Important

Ce rasoir est doté d'une batterie rechargeable. Ne pas la jeter dans le feu, ni la chauffer ou la charger, ne l'utiliser pas ou ne la laisser pas dans un environnement à haute température.

## Avertissement

- Déconnectez le cordon d'alimentation du rasoir avant de nettoyer ce dernier à l'eau, afin de ne pas vous électrocuter.
- N'utilisez pas un cordon d'alimentation ou adaptateur CA autre que les éléments fournis (RE7-59).
- Cessez de l'utiliser s'il présente une anomalie ou une panne.
- Branchez l'adaptateur CA dans une prise secteur qui n'est pas humide et manipulez-le en ayant les mains sèches.
- N'utilisez jamais l'adaptateur CA dans la salle de bain ou sous la douche.
- Ne démontez pas ou ne remplacez pas la batterie afin de pouvoir utiliser le rasoir à nouveau. Cela pourrait créer un risque d'incendie ou d'électrocution. Veuillez contacter un centre de service agréé.
- Déconnectez le cordon d'alimentation avant de ranger le rasoir.
- Ne pliez pas le cordon d'alimentation et ne l'enroulez pas autour du rasoir.
- Le cordon d'alimentation ne peut pas être remplacé. S'il est endommagé, l'adaptateur CA doit être mis au rebut.

## Attention

- La grille de protection est très fine et peut être endommagée en cas d'utilisation incorrecte. Vérifiez que la grille n'est pas endommagée avant d'utiliser le rasoir. N'utilisez pas le rasoir si la grille de protection est endommagée car vous pourriez vous couper la peau.
- Veillez à ce que les deux lames soient insérées. Si une seule lame est insérée, le rasoir peut être endommagé.
- Si vous nettoyez le rasoir à l'eau, veillez à ne pas utiliser d'eau salée ou d'eau chaude. Ne pas laissez tremper le rasoir dans l'eau pendant une trop longue période.
- Nettoyer le boîtier uniquement avec un tissu imbibé d'eau courante ou d'eau courante savonneuse. Ne pas utiliser de solvant, d'essence, d'alcool ou d'autres produits chimiques.
- Conservez le rasoir dans un endroit sec après usage.
- Ne pas conserver le rasoir dans un endroit exposé au soleil ou à d'autres sources de chaleur.
- Tenez l'adaptateur CA lorsque vous le débranchez de la prise secteur. Si vous tirez le cordon d'alimentation, vous risquez de l'endommager.
- Ne partagez pas votre rasoir avec des membres de votre famille ou d'autres personnes. Cela pourrait entraîner une infection ou une inflammation.
- Tenir l'huile hors de portée des enfants.

## Utilisation prévue

- Ce rasoir est utilisable sur peau sèche ou peau mouillée avec du gel de rasage. Vous pouvez utiliser ce rasoir étanche sous la douche et le nettoyer sous l'eau. Ce symbole signifie que le rasoir peut être utilisé dans le bain ou sous la douche.



- Essayez le rasage mouillé au gel pendant un minimum de trois semaines et vous verrez la différence! Il vous faudra un peu de temps pour vous habituer à votre rasoir Panasonic sec/mouillé car votre peau et votre barbe ont besoin d'un mois environ pour s'adapter à une nouvelle méthode de rasage.
- Le corps de ce rasoir est étanche, conformément aux normes "IPX5" et "IPX7", de même que l'adaptateur, conformément à la norme "IPX4".

### ► Notes

- Ce produit est destiné à une utilisation domestique uniquement.
- Cet appareil n'a pas été conçu pour être utilisé par des personnes (enfants y compris) souffrant d'un handicap physique, sensoriel ou mental, ou ne disposant pas de l'expérience et des connaissances nécessaires à une utilisation sûre, à moins qu'elles aient reçu toutes les consignes requises par la personne responsable de leur sécurité quant à l'utilisation de l'appareil. Ne pas laisser un enfant jouer avec l'appareil.

## Identification des pièces

- A** Couvercle de protection
- B** Section de la grille de protection
  - ① Cadre de la grille de protection
  - ② Grille de protection du système
  - ③ Boutons de déverrouillage de la grille de protection du système
- C** Lames intérieures
- D** Corps principal
  - ④ Boutons de déverrouillage du cadre de grille de protection
  - ⑤ Bandeau LCD
    - a. Temps d'utilisation
    - b. Niveau de batterie
    - c. Etat de chargement
    - d. Vibration Sonic
  - e. Vérification de la grille/lame
  - f. Nettoyage
  - g. Niveau de batterie
- ⑥ Prise
- ⑦ Bague de verrouillage
- ⑧ Bouton de mise en marche [0/1]
- ⑨ Tondeuse escamotable
- ⑩ Levier de la tondeuse escamotable
- E** Adaptateur CA (RE7-59)
  - ⑪ Cordon d'alimentation
  - ⑫ Fiche de l'appareil
- F** Pochette de voyage
- G** Brosse de nettoyage
- H** Huile
- I** Mode d'emploi
- J** Carte de garantie



### Utilisation de la bague de verrouillage

Utilisez la bague de verrouillage [D7] pour verrouiller ou déverrouiller le bouton de mise en marche [D8].

Faites tourner la bague de verrouillage [D7] jusqu'à ce que vous entendiez un clic.



Faites tourner la bague de verrouillage sur "O" pour déverrouiller le bouton de mise en marche :  
Quand vous vous rasez, nettoyez ou lubrifiez le rasoir.



Faites tourner la bague de verrouillage sur "A" pour verrouiller le bouton de mise en marche :  
Quand vous transportez le rasoir.

## Chargement

### Chargement du rasoir

- 1 Insérez la prise de l'appareil [E13] dans le rasoir.
- 2 Branchez l'adaptateur CA [E] sur une prise secteur.

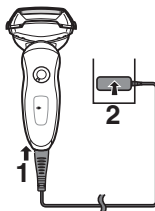

- Eteignez le rasoir avant de le fixer.
- La recharge est terminée après environ 1 heure.

Vous ne pouvez pas utiliser le rasoir lorsqu'il est en cours de chargement.

### Lecture du bandeau LCD lors du chargement

Le bandeau LCD indique la charge restante de la batterie, allant de 0% à 100%, par pallier de 10%.

Pendant le chargement

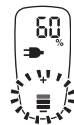

Les indicateurs s'allument.

Une fois le chargement terminé

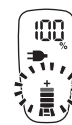

Les témoins de niveau de batterie et d'état de chargement s'allument, puis s'éteignent au bout de 5 secondes.

- Une fois le chargement terminé, positionnez l'interrupteur sur MARCHE. Le rasoir est totalement chargé lorsque les témoins de niveau de batterie et d'état de chargement s'allument, puis s'éteignent au bout de 5 secondes. Ceci signifie que le rasoir est complètement rechargé.
- La température ambiante recommandée pour la charge est de 5-35 °C. Les performances de la batterie peuvent se dégrader ou la batterie risque de ne pas se charger en cas de températures extrêmement basses ou élevées. Les voyants du bandeau LCD clignotent si un problème survient.
- Lorsque vous chargez le rasoir pour la première fois ou s'il n'a pas été utilisé pendant plus de 6 mois, les voyants du bandeau LCD risquent de ne pas s'allumer. Ils finiront par s'allumer s'ils restent connectés.

## Se raser

### Utilisation du rasoir



- 1** Faites tourner la bague de verrouillage [D 7] pour déverrouiller le bouton de mise en marche et appuyez sur ce dernier [D 8].
- 2** Tenez le rasoir comme illustré ci-dessus et rasez-vous.

Page 22

- La température ambiante adéquate pour l'utilisation est de 5-35 °C. Si vous utilisez l'appareil au-delà de la plage proposée, il risque de cesser de fonctionner.

#### Conseils pour les meilleurs résultats de rasage

Commencez à vous raser en appuyant légèrement sur votre visage. Tendez votre peau à l'aide de l'autre main et faites des allers-retours en direction de la barbe. Vous pouvez appuyer un peu plus au fur et à mesure que votre peau s'habitue au rasoir. Néanmoins, le fait d'appuyer très fort n'augmente pas l'efficacité du rasage.

#### Attention

- Si vous appuyez sur le bouton de mise en marche pendant plus de 2 secondes, le mode de nettoyage à vibrations soniques s'active. **Page 24**  
Vous ne pouvez pas vous raser lorsque ce mode est actif.
- Ne touchez pas le bouton de mise en marche pendant l'utilisation du rasoir. Cela risquerait d'éteindre le rasoir ou d'activer le mode de nettoyage à vibrations soniques. Placez toujours vos doigts sur le support prévu à cet effet pendant l'utilisation du rasoir.

#### Utilisation de la tondeuse escamotable

Il est possible d'utiliser le sélecteur à pivot. Faites glisser le levier vers "mm" lors de l'utilisation de la tondeuse escamotable.

##### FREE

Vous pouvez déplacer la tête du rasoir.



##### LOCK

Vous pouvez verrouiller la tête du rasoir.



##### mm

Faites glisser le levier de la tondeuse escamotable vers le haut. Positionnez la tondeuse escamotable à angle droit sur votre peau et descendez pour tailler vos pattes.

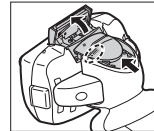

## Lecture du bandeau LCD lors de l'utilisation

Pendant l'utilisation



La durée d'utilisation s'affiche.

- Les indicateurs s'éteignent après 5 secondes.
- La durée affichée retourne à [0'00"] après 10 minutes d'utilisation.

Après l'utilisation



La durée d'utilisation ainsi que le niveau de charge de la batterie sont affichés en alternance après avoir éteint le rasoir.

Lorsque le niveau de la batterie est faible



- Une fois que l'indication "10%" s'affiche, il est possible de se raser 1 à 2 fois. (Cela dépend des conditions d'utilisation.)

"10%" s'affiche et se met à clignoter.

- Une pleine charge permettra d'effectuer environ 14 rasages de 3 minutes chacun. (Cela dépend des conditions d'utilisation.)

## Entretien

### Nettoyage du rasoir

Nous vous recommandons de nettoyer votre rasoir à l'aide du mode à "vibrations soniques" lors de l'affichage du symbole de robinet sur le bandeau LCD.

1. Débranchez le cordon d'alimentation du rasoir.
2. Nettoyez la grille de protection avec de l'eau savonneuse.
3. Faites tourner la bague de verrouillage pour déverrouiller le bouton de mise en marche .
4. Appuyez sur le bouton de mise en marche pendant plus de 2 secondes pour activer le mode de nettoyage à vibrations soniques.
  - s'affiche sur le bandeau LCD.
  - Ce symbole va s'éteindre automatiquement après environ 20 secondes, ou vous pouvez l'éteindre en appuyant sur le bouton de mise en marche.
5. Retirez la section de la grille de protection et appuyez sur le bouton de mise en marche pendant plus de 2 secondes pour activer le mode de nettoyage à vibrations soniques, puis nettoyez la grille en la passant sous l'eau courante.
6. Essuyez toute trace d'eau à l'aide d'un chiffon sec.
7. Faites sécher la section de la grille de protection et le rasoir complètement.
8. Fixez la section de la grille de protection au rasoir.
9. Lubrifiez le rasoir.

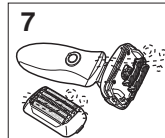
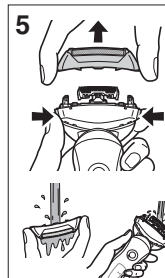
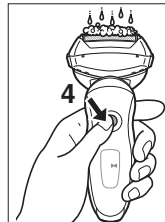



## Nettoyage avec la brosse

Nettoyez les lames intérieures [G] à l'aide de la brosse courte en brossant dans le sens (A). Nettoyez la grille de protection du système [B②], le corps du rasoir et la tondeuse escamotable [D③] à l'aide de la brosse longue.

- Ne brossez pas avec la brosse courte dans le sens (B) car cela endommagera les lames intérieures et réduira leur efficacité.
- N'utilisez pas la brosse courte pour nettoyer la grille de protection.

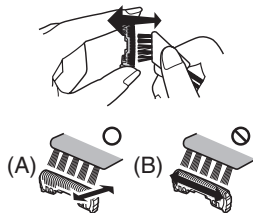

## Entretien

### Lubrification

Pour maintenir le confort de rasage le plus longtemps possible, l'utilisation de l'huile fournie avec le rasoir est recommandée.

1. Eteignez le rasoir.
2. Appliquez une goutte d'huile sur chaque grille de protection.
3. Relevez la tondeuse escamotable et appliquez une goutte d'huile.
4. Allumez le rasoir et faites-le tourner pendant environ cinq secondes.
5. Eteignez le rasoir, et essuyez l'excédent d'huile de la grille de protection avec un chiffon doux.

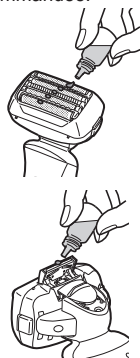

## Remplacement de la grille de protection du système et des lames intérieures

☹ s'affiche sur le bandeau LCD une fois par an. (Cela dépend des conditions d'utilisation.) Nous vous recommandons alors de vérifier la grille de protection ainsi que les lames internes à l'affichage de ce message.

Appuyez sur le bouton de mise en marche pendant plus de 30 secondes pour éteindre ☹.

grille de protection du système	une fois par an
lames intérieures	une fois tous les deux ans

### ► Remplacement de la grille de protection du système

1. Appuyez sur les boutons de relâche du cadre de la grille de protection [D④] et soulevez la section de la grille de protection [B].
2. Appuyez sur les boutons de déverrouillage de la grille de protection du système [B③] et abaissez la grille de protection du système [B②].
3. Alignez la marque du cadre de la grille de protection (5 BLADES) avec la marque de la grille de protection du système (△) et attachez-les ensemble solidement.
  - La grille de protection du système ne peut pas être montée à l'envers.
  - Remplacez la grille de protection dans son cadre de support avant de la fixer au rasoir.
4. Après avoir tourné vers l'avant la marque du cadre de la grille de protection (5 BLADES), [B] attachez solidement la section de la grille de protection au rasoir jusqu'à entendre le bruit d'enclenchement.

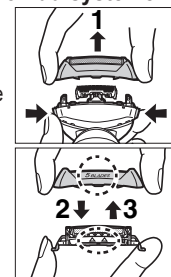

## ► Remplacement des lames intérieures

- Appuyez sur les boutons de relâche du cadre de la grille de protection (D④) et soulevez la section de la grille de protection (E).
- Retirez les lames intérieures (C), une par une.
  - Ne touchez pas le fil (partie métallique) des lames intérieures pour ne pas vous blesser les mains.
- Insérez les lames intérieures (C), une à la fois, jusqu'à ce qu'elles émettent un "clac".

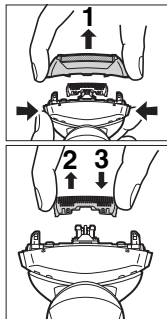

## Entretien

### Contact

Veuillez consulter le site Web de Panasonic <http://panasonic.net> ou contacter un centre de service après-vente agréé (Vous trouverez ses coordonnées sur le feuillet concernant les garanties en Europe) si vous avez besoin d'informations ou si le rasoir ou le cordon d'alimentation sont endommagés.

### Pièces de remplacement

Les pièces de rechange sont disponibles chez votre marchand ou dans votre centre de services après-vente.

Pièces de remplacement pour ES-LV61	Grille de protection du système et lames intérieures	WES9030
	Grille de protection du système	WES9171
	Lames intérieures	WES9170
Huile		WES003

## Durée de vie prévue et remplacement de la batterie

- Environ 3 ans (la garantie est de 1 an) avec une charge réalisée une fois toutes les 2 semaines. La batterie peut également être considérée en la fin de vie lorsque le nombre d'opérations par charge complète devient extrêmement faible. (La durée de vie estimée de la batterie différera grandement selon les conditions d'utilisation, de stockage etc.)
- Contactez le revendeur où vous avez acheté le produit pour le remplacement de la batterie. Le remplacement de la batterie par vous-même peut entraîner une détérioration de l'étanchéité et dès lors entraîner une défaillance.

## Protection de l'environnement et recyclage des matériaux

Ce rasoir contient une batterie au lithium-ion. Veuillez vous assurer que la batterie est mise au rebut dans un endroit prévu à cet effet, comme un déchetterie.

## Avis aux utilisateurs concernant la collecte et l'élimination des piles et des appareils électriques et électroniques usagés



Apposé sur le produit lui-même, sur son emballage, ou figurant dans la documentation qui l'accompagne, ce pictogramme indique que les piles et appareils électriques et électroniques usagés doivent être séparés des ordures ménagères.



Afin de permettre le traitement, la valorisation et le recyclage adéquats des piles et des appareils usagés, veuillez les porter à l'un des points de collecte prévus, conformément à la législation nationale en vigueur ainsi qu'aux directives 2002/96/CE et 2006/66/CE.

En éliminant piles et appareils usagés conformément à la réglementation en vigueur, vous contribuez à prévenir le gaspillage de ressources précieuses ainsi qu'à protéger la santé humaine et l'environnement contre les effets potentiellement nocifs d'une

manipulation inappropriée des déchets.

Pour de plus amples renseignements sur la collecte et le recyclage des piles et appareils usagés, veuillez vous renseigner auprès de votre mairie, du service municipal d'enlèvement des déchets ou du point de vente où vous avez acheté les articles concernés.

Le non-respect de la réglementation relative à l'élimination des déchets est passible d'une peine d'amende.

### Pour les utilisateurs professionnels au sein de l'Union européenne

Si vous souhaitez vous défaire de pièces d'équipement électrique ou électronique, veuillez vous renseigner directement auprès de votre détaillant ou de votre fournisseur.

### [Information relative à l'élimination des déchets dans les pays extérieurs à l'Union européenne]

Ce pictogramme n'est valide qu'à l'intérieur de l'Union européenne. Pour connaître la procédure applicable dans les pays hors Union Européenne, veuillez vous renseigner auprès des autorités locales compétentes ou de votre distributeur.

### Retrait de la batterie rechargeable intégrée

Retirez la batterie rechargeable intégrée avant de mettre le rasoir au rebut. Veuillez vous assurer de vous débarrasser de la batterie dans un endroit prévu à cet effet. Ne démontez pas ou ne remplacez pas la batterie afin de pouvoir utiliser le rasoir à nouveau. Cela pourrait créer un risque d'incendie ou d'électrocution.

Veuillez contacter un centre de service agréé.

- Débranchez le cordon d'alimentation du rasoir avant de retirer la batterie.

- Effectuez les étapes de ① à ④, surélevez la batterie, et retirez-la.

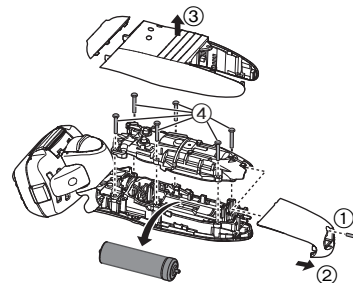

### Spécifications

Source d'alimentation	Voir la plaque signalétique sur l'adaptateur CA. (Conversion de tension automatique)
Tension du moteur	3,6 V---
Temps de chargement	Approx. 1 heure
Bruit émis	en mode "rasoir" : 64 (dB (A) référence 1 pW) en mode "tondeuse" : 67 (dB (A) référence 1 pW)

**Grazie per aver scelto un rasoio Panasonic ES-LV61. Con la nostra tecnologia WET/DRY, è possibile utilizzare il rasoio Panasonic a secco oppure sotto la doccia o nella vasca da bagno per una rasatura facile e delicata. Leggere tutte le istruzioni prima dell'uso.**

### Importante

Questo rasoio dispone di una batteria ricaricabile incorporata. Non gettare nel fuoco, non posizionare oggetti caldi o pesanti sull'apparecchio, non utilizzare né lasciare in ambienti con temperature elevate.

### Avviso

- Scollegare il cavo di alimentazione dal rasoio prima di procedere con la pulizia in acqua per evitare scosse elettriche.
- Non utilizzare cavi di alimentazione o adattatori CA diversi dall'adattatore CA (RE7-59).
- Interrompere l'utilizzo in caso di anomalie o guasti.
- Collegare l'adattatore CA ad una presa a parete nella quale non sia presente umidità e maneggiarlo con le mani asciutte.
- Non utilizzare mai l'adattatore CA in bagno o nella cabina doccia.
- Non smontare o sostituire la batteria in modo da poter utilizzare nuovamente il rasoio, poiché potrebbero verificarsi incendi o scosse elettriche. Contattare un centro di assistenza autorizzato.
- Scollegare il cavo di alimentazione prima di riporre il rasoio.
- Non piegare il cavo di alimentazione né avvolgerlo intorno al rasoio.
- Il cavo di alimentazione non può essere sostituito. Se il cavo è danneggiato, l'adattatore CA dovrà essere rottamato.

### Attenzione

- La lamina esterna è molto sottile e può danneggiarsi se non viene utilizzata correttamente. Prima di utilizzare il rasoio, verificare che la lamina non sia danneggiata. Non utilizzare il rasoio se la lamina è danneggiata poiché vi è il rischio di tagliarsi.
- Lasciare inserite le lame interne. Se rimane inserita solo una delle lame interne, il rasoio può danneggiarsi.
- Se si pulisce il rasoio con acqua, non utilizzare acqua salata o calda. Non immergere il rasoio nell'acqua per un lungo periodo di tempo.
- Pulire l'alloggiamento esclusivamente con un panno morbido leggermente inumidito con acqua corrente o acqua corrente saponata. Non utilizzare diluente, benzina, alcol o altre sostanze chimiche.
- Dopo l'utilizzo, riporre il rasoio in un luogo con basso livello di umidità.
- Non riporre il rasoio in un luogo in cui possa essere esposto alla luce solare diretta o ad altre fonti di calore.
- Afferrare l'adattatore CA quando lo si scollega dalla presa a parete. Se tirato, il cavo di alimentazione può danneggiarsi.
- Non condividere il rasoio con familiari o altre persone. Ciò potrebbe causare infezioni o infiammazioni.
- Tenere l'olio lontano dalla portata dei bambini.

### Indicazioni d'uso

- Il rasoio WET/DRY può essere utilizzato per la rasatura con schiuma da barba o per la rasatura a secco. È possibile utilizzare il rasoio impermeabile sotto la doccia e pulirlo con acqua. Il simbolo riportato di seguito indica che il rasoio può essere utilizzato in una vasca da bagno o sotto la doccia.



- Per notare la differenza, è necessario utilizzare il metodo di rasatura umida con la schiuma da barba per almeno tre settimane. È necessario un po' di tempo per abituarsi al rasoio Panasonic Wet/Dry perché la pelle e la barba richiedono circa un mese per adattarsi al nuovo metodo di rasatura.
- La struttura del rasoio ha prestazioni di impermeabilità conformi a "IPX5" e "IPX7", mentre l'adattatore ha prestazioni di impermeabilità conformi a "IPX4".

► **Note**

- Il prodotto è progettato solo per uso domestico.
- Questo apparecchio non è stato ideato per essere utilizzato da persone (compresi bambini) con capacità fisiche, sensoriali o mentali ridotte o prive dell'esperienza o delle conoscenze necessarie, se non sotto lo stretto controllo o previa istruzione sull'uso dell'apparecchio da parte di una persona responsabile della loro sicurezza. I bambini devono essere sempre sotto lo stretto controllo di un adulto, per evitare che facciano un utilizzo errato dell'apparecchio.

## Identificazione Parti

- |  |                                    |
|--|------------------------------------|
| <b>A</b> Coperchio protettivo                  | f. Pulizia                         |
| <b>B</b> Sezione lamina esterna                | g. Capacità batteria               |
| ① Struttura lamina                             | ⑥ Presa                            |
| ② Lamina esterna del sistema                   | ⑦ Anello di blocco                 |
| ③ Tasti di rilascio lamina esterna del sistema | ⑧ Interruttore di accensione [0/1] |
| <b>C</b> Lame interne                          | ⑨ Tagliabasette                    |
| <b>D</b> Corpo principale                      | ⑩ Impugnatura tagliabasette        |
| ④ Tasti di rilascio struttura lamina           | <b>E</b> Adattatore CA (RE7-59)    |
| ⑤ Pannello LCD                                 | ⑪ Cavo di alimentazione            |
| a. Tempo utilizzato                            | ⑫ Spina                            |
| b. Capacità batteria                           | <b>F</b> Custodia da viaggio       |
| c. Stato di ricarica                           | <b>G</b> Spazzola per pulizia      |
| d. Vibrazione sonora                           | <b>H</b> Olio                      |
| e. Controllo lamina/lama                       | <b>I</b> Istruzioni per l'uso      |
|  | <b>J</b> Certificato di garanzia   |

### Uso dell'anello di blocco

Usare l'anello di blocco **[D ⑦]** per bloccare o sbloccare l'interruttore di accensione **[D ⑧]**.

Ruotare l'anello di blocco **[D ⑦]** fino a quando si avvertirà uno scatto.



**Ruotare l'anello di blocco verso "O" per sbloccare l'interruttore di accensione:**

Per la rasatura e per la pulizia e lubrificazione del rasoio



**Ruotare l'anello di blocco verso "L" per bloccare l'interruttore di accensione:**

Per il trasporto del rasoio

## Ricarica

### Ricarica del rasoio

- 1 Inserire la spina [E] [13] nel rasoio.
- 2 Collegare l'adattatore CA [E] alla presa a parete.

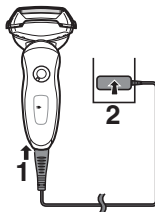

- Spegnere il rasoio prima del collegamento.
- La carica sarà completa dopo circa 1 ora.

Non è possibile utilizzare il rasoio durante la ricarica.

### Lettura del pannello LCD nella fase di carica

Nel pannello LCD viene visualizzata la capacità rimanente della batteria da 0% a 100%, in incrementi di 10%.

#### Durante la carica



Gli indicatori si accendono.

#### Al termine della carica



Capacità batteria e stato di ricarica rimarranno accesi per 5 secondi, quindi si spegneranno.

- Una volta completata la carica, se si posiziona l'interruttore di accensione su ON con il rasoio collegato alla presa, la capacità batteria e lo stato di ricarica rimarranno accesi per 5 secondi, quindi si spegneranno. Ciò indica che il rasoio è completamente carico.
- La temperatura ambiente consigliata per la carica è compresa tra 5 - 35 °C. La batteria potrebbe offrire prestazioni ridotte o non ricaricarsi a temperature eccessivamente basse o elevate. Gli indicatori sul pannello LCD lampeggeranno nel caso in cui vi sia un problema di carica.
- Se si carica il rasoio per la prima volta o se non è stato utilizzato per più di 6 mesi, gli indicatori sul pannello LCD potrebbero non illuminarsi. Si accenderanno comunque successivamente se il rasoio viene mantenuto in carica.

## Rasatura

### Utilizzo del rasoio



- 1** Ruotare l'anello di blocco [D 7] per sbloccare l'interruttore di accensione e premere quest'ultimo [D 8].

Pagina 29

- La temperatura ambiente adatta per l'utilizzo è compresa tra 5 - 35 °C. L'apparecchio potrebbe smettere di funzionare se utilizzato a temperature diverse da quelle consigliate.

### Consigli per una rasatura perfetta

Iniziare a rasarsi applicando una leggera pressione sul viso. Tendere la pelle con la mano libera e spostare il rasoio in avanti e indietro in base alla direzione della barba. È possibile aumentare leggermente la pressione applicata man mano che la pelle si abitua al rasoio. Applicando una pressione eccessiva il risultato della rasatura non migliora.



- 2** Tenere il rasoio come mostrato sopra ed eseguire la rasatura.

### Attenzione

- Tenendo premuto l'interruttore di accensione per più di 2 secondi, si attiverà la modalità pulizia a vibrazione sonora. **Pagina 32**  
Non è possibile eseguire la rasatura quando tale modalità è attivata.
- Non toccare con le dita l'interruttore di accensione durante la rasatura. Ciò potrebbe provocare lo spegnimento del rasoio o l'attivazione della modalità pulizia a vibrazione sonora.  
Posizionare le dita sull'appoggio per dita durante l'uso del rasoio.

### Utilizzo del tagliasette

È possibile modificare il movimento multidirezionale. Durante l'uso del tagliasette, far scorrere l'impugnatura su "mm".

#### FREE

È possibile muovere la testina del rasoio.



#### LOCK

È possibile bloccare la testina del rasoio.



#### mm

Far scorrere l'impugnatura del tagliasette verso l'alto. Posizionare il rasoio in modo da formare un angolo retto rispetto alla pelle e spostarlo verso il basso per tagliare le setole.

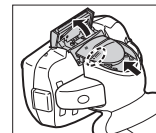

## Letture del pannello LCD durante l'utilizzo del rasoio

Durante l'uso



Viene visualizzata la durata d'uso.

- Gli indicatori si spengono dopo 5 secondi.
- L'ora visualizzata torna a [0'00"] dopo 10 minuti.

Dopo l'uso



La durata d'uso e la capacità rimanente della batteria si alternano sul display dopo lo spegnimento del rasoio.

Quando la batteria è quasi scarica

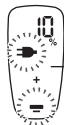

- Dopo la visualizzazione di "10%" è possibile radersi 1 o 2 volte. (Ciò varia in base all'uso.)

Viene visualizzato "10%" e lampeggia.

- Una ricarica completa garantisce circa 14 rasature di 3 minuti ciascuna. (Ciò varia in base all'uso.)

## Pulizia

### Pulizia del rasoio

Quando viene visualizzato sul pannello LCD, si consiglia di pulire il rasoio utilizzando la modalità pulizia a vibrazione sonora.

1. Scollegare il cavo di alimentazione dal rasoio.
2. Applicare del sapone e dell'acqua sulla lamina esterna.
3. Ruotare l'anello di blocco **[D7]** per sbloccare l'interruttore di accensione **[D8]**.
4. Premere l'interruttore di accensione **[D8]** per più di 2 secondi per attivare la modalità pulizia a vibrazione sonora.
  - viene visualizzato sul pannello LCD.
  - Si spegneranno automaticamente dopo circa 20 secondi; è inoltre possibile spegnerle premendo l'interruttore di accensione.
5. Rimuovere la sezione lamina esterna **[B]** e premere l'interruttore di accensione **[D8]** per almeno 2 secondi per attivare la modalità pulizia a vibrazione sonora, quindi lavare con acqua corrente.
6. Rimuovere eventuali gocce d'acqua con un panno asciutto.
7. Asciugare bene la sezione lamina esterna **[B]** e il rasoio.
8. Montare la sezione lamina esterna **[B]** sul rasoio.
9. Lubrificazione del rasoio.

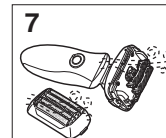
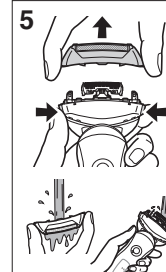
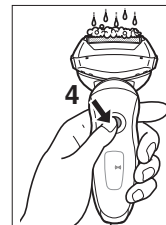



## Pulizia con la spazzola

Pulire le lame interne [ⓐ] muovendo la spazzola corta nella direzione (A). Pulire la lamina esterna del sistema [ⓑ②], la struttura del rasoio e il tagliabasette [ⓑ③] utilizzando la spazzola lunga.

- Non utilizzare la spazzola corta nella direzione (B) poiché può danneggiare le lame interne ed influire sulla capacità di taglio.
- Non utilizzare la spazzola corta per pulire le lamine esterne.

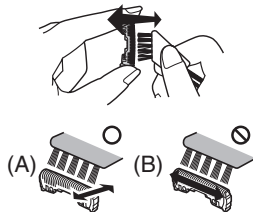

## Manutenzione

### Lubrificazione

Per garantire un comfort di rasatura prolungato, si consiglia di utilizzare l'olio in dotazione con il rasoio.

1. Spegnerne il rasoio.
2. Applicare una goccia d'olio su ciascuna delle lamine esterne.
3. Sollevare il tagliabasette ed applicare una goccia d'olio.
4. Accendere il rasoio e lasciarlo acceso per circa 5 secondi.
5. Spegnerne il rasoio, quindi rimuovere eventuali residui d'olio dalle lamine esterne con un panno morbido.

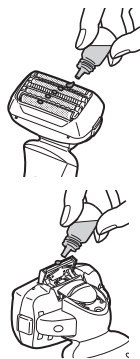

## Sostituzione della lamina esterna del sistema e delle lame interne

ⓐ viene visualizzato sul pannello LCD una volta all'anno. (Ciò varia in base all'uso.) Quando viene visualizzato questo simbolo, si consiglia di controllare la lamina esterna del sistema e le lame interne.

Per spegnere ⓐ, premere l'interruttore di accensione per più di 30 secondi.

lamina esterna del sistema	una volta all'anno
lame interne	una volta ogni due anni

### ► Sostituzione della lamina esterna del sistema

1. Premere i tasti di rilascio struttura lamina [ⓑ④] e sollevare la sezione lamina esterna [ⓑ] verso l'alto.
2. Premere i tasti di rilascio lamina esterna del sistema [ⓑ③] quindi spingere la lamina esterna del sistema [ⓑ②] verso il basso.
3. Allineare il simbolo della struttura lamina (5 BLADES) e quello della struttura lamina esterna del sistema (△) e fissarli saldamente.
  - Non è possibile fissare la lamina esterna del sistema al contrario.
  - Inserire la lamina esterna del sistema nella struttura lamina ogni qualvolta la si collega al rasoio.
4. Dopo aver girato il simbolo della struttura lamina (5 BLADES) verso la parte anteriore, fissare saldamente la sezione lamina esterna [ⓑ] al rasoio fino a quando si avvertirà uno scatto.

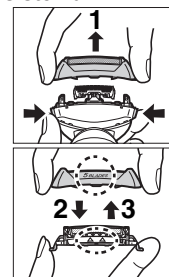

## ► Sostituzione delle lame interne

1. Premere i tasti di rilascio struttura lamina [D④] e sollevare la sezione lamina esterna [E] verso l'alto.
2. Rimuovere le lame interne [C] una alla volta.
  - Non toccare i bordi (parti metalliche) delle lame interne per evitare infortuni alle mani.
3. Inserire le lame interne [C] una alla volta finché non scattano in posizione.

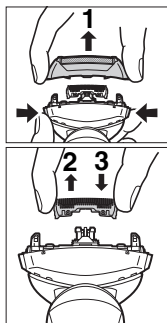

## Assistenza

### Contatti

Per maggiori informazioni o in caso di danneggiamento del rasoio o del cavo visitare il sito web Panasonic <http://panasonic.net> oppure contattare un centro di assistenza autorizzato (gli indirizzi sono riportati nel foglietto della garanzia pan-europea).

### Parti di ricambio

Le parti di ricambio sono disponibili presso il vostro rivenditore o Centro di Manutenzione.

Parti di ricambio per ES-LV61	Lamina esterna del sistema e lame interne	WES9030
	Lamina esterna del sistema	WES9171
	Lame interne	WES9170
Olio		WES003

## Durata e sostituzione della batteria

- Circa 3 anni (la garanzia è valida per 1 anno) se il rasoio viene caricato ogni 2 settimane. La batteria è di solito esaurita se a carica completa il numero di utilizzi del rasoio risulta estremamente ridotto. (La durata della batteria varia notevolmente in base alle condizioni di utilizzo, conservazione, ecc.)
- Per la sostituzione della batteria, contattare il rivenditore presso il quale è stato acquistato il prodotto. La sostituzione della batteria effettuata personalmente potrebbe compromettere l'impermeabilità dell'apparecchio e causare guasti.

## Per la salvaguardia dell'ambiente e il riciclo dei materiali

Questo rasoio contiene una batteria agli ioni di litio. Assicurarsi che la batteria venga smaltita presso un centro autorizzato, se presente nel proprio Paese di residenza.

### Informazioni per gli utenti sulla raccolta e l'eliminazione di vecchie apparecchiature e batterie usate



Questi simboli sui prodotti, sull'imballaggio, e/o sulle documentazioni o manuali accompagnanti i prodotti indicano che i prodotti elettrici, elettronici e le batterie usate non devono essere buttati nei rifiuti domestici generici.



Per un trattamento adeguato, recupero e riciclaggio di vecchi prodotti e batterie usate, vi preghiamo di portarli negli appositi punti di raccolta, secondo la legislazione vigente nel vostro Paese e le Direttive 2002/96/EC e 2006/66/EC.

Smaltendo correttamente questi prodotti e le batterie, contribuirete a salvare importanti risorse e ad evitare i potenziali effetti negativi sulla salute umana e sull'ambiente che altrimenti potrebbero verificarsi in seguito ad un trattamento inappropriato dei rifiuti.

Per ulteriori informazioni sulla raccolta e sul riciclaggio di vecchi prodotti e batterie, vi preghiamo di contattare il vostro comune, i vostri operatori per lo smaltimento dei rifiuti o il punto vendita dove avete acquistato gli articoli.

Sono previste e potrebbero essere applicate sanzioni qualora questi rifiuti non siano stati smaltiti in modo corretto ed in accordo con la legislazione nazionale.

#### Per utenti commerciali nell'Unione Europea

Se desiderate eliminare apparecchiature elettriche ed elettroniche, vi preghiamo di contattare il vostro commerciante od il fornitore per maggiori informazioni.

#### [Informazioni sullo smaltimento rifiuti in altri Paesi fuori dall'Unione Europea]

Questi simboli sono validi solo all'interno dell'Unione Europea. Se desiderate smaltire questi articoli, vi preghiamo di contattare le autorità locali od il rivenditore ed informarvi sulle modalità per un corretto smaltimento.

#### Smaltimento della batteria ricaricabile incorporata

Rimuovere la batteria ricaricabile incorporata prima di smaltire il rasoio. Assicurarsi che la batteria venga smaltita presso un centro autorizzato, se presente nel proprio Paese di residenza. Non smontare o sostituire la batteria in modo da poter utilizzare nuovamente il rasoio, poiché potrebbero verificarsi incendi o scosse elettriche.

Contattare un centro di assistenza autorizzato.

- Scollegare il cavo di alimentazione dal rasoio prima di rimuovere la batteria.

- Eseguire i passi da ① a ④ e sollevare la batteria, quindi rimuoverla.

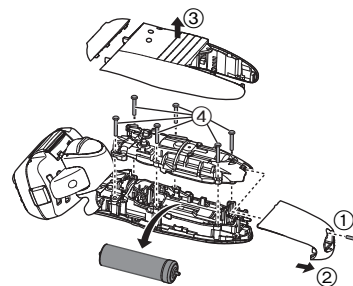

#### Specifiche

Alimentazione	Fare riferimento all'etichetta sull'adattatore CA. (Conversione tensione automatica)
Tensione motore	3,6 V---
Tempo di carica	Circa 1 ora
Rumore acustico nell'aria	in modalità rasatura: 64 (dB (A) re 1 pW) in modalità tagliabasette: 67 (dB (A) re 1 pW)

**Hartelijk dank dat u hebt gekozen voor een Panasonic scheerapparaat ES-LV61. Met onze WET/DRY-technologie kunt u droog, onder de douche, of in bad genieten van het Panasonic scheerapparaat om u zacht en gemakkelijk te scheren. Lees voor gebruik alle aanwijzingen.**

## Belangrijk

Dit scheerapparaat heeft een ingebouwde, oplaadbare batterij. Deze batterij niet in het vuur gooien, niet verwarmen, of opladen, gebruiken, of achterlaten in een omgeving met hoge temperatuur.

## Waarschuwing

- Maak het netsnoer los van het scheerapparaat voordat u het in water schoonmaakt om een elektrische schok te voorkomen.
- Gebruik geen ander netsnoer of andere wisselstroomadapter dan de wisselstroomadapter (RE7-59).
- Stop het gebruik bij abnormale werking of storing.
- Sluit de wisselstroomadapter aan op een stopcontact op een plaats zonder vocht, en raak de wisselstroomadapter alleen aan met droge handen.
- Gebruik de wisselstroomadapter nooit in de badkamer of doucheruimte.
- Haal de batterij niet uit elkaar, en vervang deze ook niet om het scheerapparaat opnieuw te gebruiken. Dit kan leiden tot brand of een elektrische schok. Neem contact op met een erkend servicecentrum.
- Maak het netsnoer los van het scheerapparaat wanneer u het scheerapparaat opbergt.
- Het netsnoer mag niet worden verbogen of om het scheerapparaat worden gewikkeld.
- Het netsnoer kan niet worden vervangen. Als het snoer is beschadigd, dient de wisselstroomadapter te worden weggegooid.

## Opgelet

- Het scheerblad is erg dun en kan worden beschadigd door verkeerd gebruik. Controleer of het scheerblad niet beschadigd is voordat u het scheerapparaat gebruikt. Om verwondingen te voorkomen, mag u het scheerapparaat niet gebruiken als het scheerblad beschadigd is.
- Laat beide messenblokken in het apparaat zitten. Als slechts één van de messenblokken is ingestoken, kan het scheerapparaat beschadigd raken.
- Gebruik geen zout water of heet water wanneer u het scheerapparaat met water reinigt. Laat het scheerapparaat niet langdurig in water ondergedompeld.
- Reinig de behuizing alleen met een zachte doek die enigszins bevochtigd is met kraanwater of kraanwater met zeep. Gebruik geen thinner, benzine, alcohol of andere chemicaliën.
- Bewaar het scheerapparaat na gebruik op een plaats met lage vochtigheid.
- Bewaar het scheerapparaat niet waar het wordt blootgesteld aan direct zonlicht of andere warmtebronnen.
- Houd de wisselstroomadapter vast wanneer u deze loskoppelt van het stopcontact. Het netsnoer kan beschadigen als u daaraan trekt.
- Deel uw scheerapparaat niet met leden van uw gezin of anderen. Hierdoor kunnen infecties of ontstekingen ontstaan.
- Houd de olie uit de buurt van kinderen.

## Beoogd gebruik

- Dit WET/DRY scheerapparaat kan worden gebruikt voor natscheren met scheerschuim, of voor droogscheren. U kunt dit waterdichte scheerapparaat onder de douche gebruiken en schoonmaken met water. Het volgende symbool betekent geschikt voor gebruik in bad of onder de douche.



- Scheer uzelf gedurende ten minste drie weken met scheerzeep en merk het verschil. Neem de tijd om te wennen aan uw Panasonic WET/ DRY scheerapparaat. Uw huid en baard hebben ongeveer een maand nodig om zich aan te passen aan een nieuwe manier van scheren.
- De behuizing van het scheerapparaat heeft een waterbestendige prestatie die voldoet aan de "IPX5" en "IPX7", en de adapter heeft een waterbestendige prestatie die voldoet aan de "IPX4".

### ► Opmerkingen

- Dit product is uitsluitend bedoeld voor huishoudelijk gebruik.
- Dit apparaat is niet bestemd voor gebruik door personen (inclusief kinderen) met beperkte fysieke, sensorische of mentale capaciteiten, of een gebrek aan ervaring en kennis, tenzij ze supervisie of aanwijzingen hebben gekregen betreffende het gebruik van het apparaat door een persoon die instaat voor hun veiligheid. Kinderen moeten onder toezicht worden gehouden om er zeker van te zijn dat ze niet met het apparaat spelen.

## De onderdelen

- |  |                                       |
|--|---------------------------------------|
| <b>A</b> Beschermkap                         | f. Reinigen                           |
| <b>B</b> Scheerkop                           | g. Batterijcapaciteit                 |
| ① Scheerbladhouder                           | ⑥ Apparaataansluiting                 |
| ② Scheerbladensysteem                        | ⑦ vergrendelring                      |
| ③ Ontgrendelknoppen voor scheerbladensysteem | ⑧ Stroomschakelaar [0/1]              |
| <b>C</b> Messenblokken                       | ⑨ Tondeuse                            |
| <b>D</b> Behuizing                           | ⑩ Tondeusegreep                       |
| ④ Ontgrendelknoppen voor scheerbladhouder    | <b>E</b> Wisselstroomadapter (RE7-59) |
| ⑤ LCD-paneel                                 | ⑪ Netsnoer                            |
| a. Gebruikte tijd                            | ⑫ Apparaatstekker                     |
| b. Batterijcapaciteit                        | <b>F</b> Reistasje                    |
| c. Oplaadstatus                              | <b>G</b> Reinigingsborsteltje         |
| d. Sonische vibratie                         | <b>H</b> Olie                         |
| e. Kop/mes controle                          | <b>I</b> Gebruiksaanwijzing           |
|  | <b>J</b> Garantiekaart                |

### Gebruik van de vergrendeling

Gebruik de vergrendeling [D7] voor het vergrendelen of ontgrendelen van de stroomschakelaar [D8].  
Draai de vergrendeling [D7] totdat deze klikt.



**Draai de vergrendeling naar "O" om de stroomschakelaar te ontgrendelen:**  
voor het scheren, het reinigen van het scheerapparaat en het smeren van het scheerapparaat.



**Draai de vergrendeling naar "A" om de stroomschakelaar te vergrendelen:**  
wanneer u het scheerapparaat vervoert.

## Opladen

### Het scheerapparaat opladen

- 1** Steek de apparaatstekker [E13] in het scheerapparaat.
- 2** Steek de wisselstroomadapter [E] in een stopcontact.

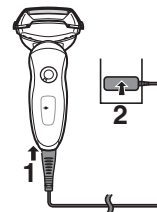

- Zet het scheerapparaat uit voordat u het bevestigt.
- Het opladen duurt ongeveer 1 uur.

U kunt het scheerapparaat niet gebruiken tijdens het opladen.

## Het lezen van het LCD-paneel tijdens het opladen

Het LCD-paneel toont het resterende batterijvermogen van 0% tot 100%, in stappen van 10%.

Tijdens het opladen

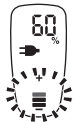

De indicators lichten op.

Wanneer het opladen is voltooid



Batterijcapaciteit en oplaadstatus gaan aan en na 5 seconden weer uit.

- Nadat het opladen is voltooid, zorgt het omschakelen van de stroomschakelaar in de stand ON met het scheerapparaat aangesloten ervoor dat de Batterijcapaciteit en oplaadstatus gaan branden en na 5 seconden weer uit gaan. Dit geeft aan dat het scheerapparaat volledig is opgeladen.
- De aanbevolen omgevingstemperatuur voor het opladen is 5-35 °C. De batterij presteert minder goed of laadt niet op bij extreem lage of hoge temperaturen. De indicatoren op het LCD-paneel knipperen wanneer er een probleem optreedt tijdens het opladen.
- Wanneer het scheerapparaat voor de eerste keer wordt opgeladen, of wanneer het meer dan zes maanden niet is gebruikt, kan het zijn dat de indicatoren op het LCD-paneel helemaal niet gaan branden. In aangekoppelde stand gaan de indicatoren uiteindelijk branden.

## Scheren

### Gebruik van het scheerapparaat



- 1 Draai de vergrendelring [D7] om de stroomschakelaar te ontgrendelen en druk op de stroomschakelaar [D8].**

**Bladzijde 37**

- De aanbevolen omgevingstemperatuur voor gebruik is 5-35 °C. Als u het apparaat in lagere of hogere temperatuur dan de aanbevolen temperaturen gebruikt, kan het stoppen met werken.



- 2 Houd het scheerapparaat vast zoals hierboven wordt getoond en begin te scheren.**

### Tips voor de beste scheerresultaten

Zet in het begin weinig druk bij het scheren. Trek met uw vrije hand de huid strak en beweeg het scheerapparaat op en neer in de richting van de baardgroei. Naarmate uw huid meer gewend raakt aan dit scheerapparaat, kunt u geleidelijk iets meer druk uitoefenen. Door veel druk te zetten, bereikt u echter geen gladder scheerresultaat.

### Opgelet

- Als u gedurende meer dan 2 seconden op de stroomschakelaar drukt, wordt de sonische vibratiereinigingsmodus geactiveerd.

#### Bladzijde 40

U kunt zich niet scheren in deze modus.

- Plaats uw vingers niet op de stroomschakelaar tijdens het scheren. Dit kan ervoor zorgen dat het scheerapparaat wordt uitgeschakeld of overschakelt naar de sonische vibratiereinigingsmodus. Houd tijdens het gebruik van het scheerapparaat de vingers op de vingersteun.

### Gebruik van de tondeuse

U kunt de contourwerking veranderen. Schuif de greep omhoog naar "mm" wanneer u de tondeuse gebruikt.

#### FREE

U kunt de scheerkop bewegen.



#### LOCK

U kunt de scheerkop bewegen.



#### mm

Schuif de tondeusegreep omhoog. Plaats de tondeuse onder een rechte hoek tegen uw huid en beweeg ze omlaag om uw bakkebaarden af te scheren.

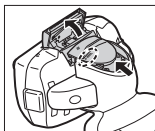

### Het lezen van het LCD-paneel tijdens het gebruik

#### Tijdens het gebruik



De gebruikstijd wordt getoond.

- De indicators gaan na 5 seconden uit.
- De gebruikstijd keert na 10 minuten terug naar [0'00"].

#### Na gebruik



De gebruikstijd en het resterende batterijvermogen worden beurtelings getoond nadat het scheerapparaat is uitgeschakeld.

#### Wanneer het batterijvermogen laag is

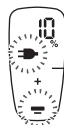

- U kunt nog 1 à 2 keer scheren nadat "10%" is verschenen. (Dit kan variëren en is afhankelijk van het gebruik.)

"10%" verschijnt en  knippert.

- Met een volledig opgeladen batterij zijn ongeveer 14 scheerbeurten van 3 minuten mogelijk. (Dit kan variëren en is afhankelijk van het gebruik.)

## Reinigen

### Het scheerapparaat schoonmaken

Wij adviseren u uw scheerapparaat te reinigen met de sonische vibratiereiniging wanneer het kraansymbool  op het LCD-paneel verschijnt.

1. Trek het netsnoer los van het scheerapparaat.
2. Breng wat handzeep en water aan op het scheerblad.
3. Draai de vergrendeling **[D7]** om de stroomschakelaar **[D8]** te ontgrendelen.
4. Druk de stroomschakelaar **[D8]** langer dan 2 seconden in om de sonische vibratiereiniging te activeren.
  -  verschijnt op het LCD-paneel.
  - Na ongeveer 20 seconden zal het automatisch uitgeschakeld worden, of u kunt het uitschakelen door op de stroomschakelaar te drukken.
5. Verwijder de scheerkop **[B]** en druk de stroomschakelaar **[D8]** langer dan 2 seconden in om de sonische vibratiereiniging te activeren en deze met stromend water te reinigen.
6. Veeg waterdruppels weg met een droge doek.
7. Droog de scheerkop **[B]** en het scheerapparaat volledig af.
8. Bevestig de scheerkop **[B]** op het scheerapparaat.
9. Smeer het scheerapparaat.

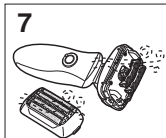
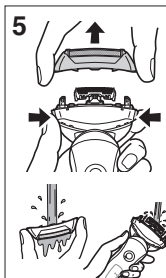
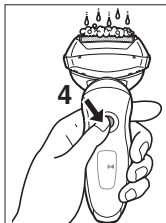

### Reinigen met het borsteltje

Reinig de messenblokken **[C]** door met het korte borsteltje naar (A) te bewegen.

Reinig het scheerbladensysteem **[B2]**, de behuizing en de tondeuse **[D9]** gebruik hiervoor de lange borstel.

- Beweeg de korte zijde van het borsteltje niet in richting (B), want zo beschadigt u de messenblokken en worden ze minder scherp.
- Gebruik de korte zijde van het borsteltje niet om de scheerbladen schoon te maken.

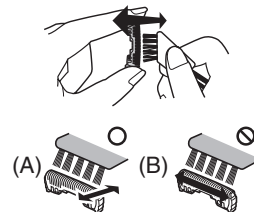



## Onderhoud



### Smering

Om het scheercomfort zo lang mogelijk te handhaven, is het aanbevolen de bijgeleverde olie te gebruiken.

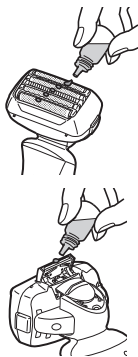
1. Schakel het scheerapparaat uit.
2. Breng een druppeltje olie aan op elk van de scheerbladen.
3. Schuif de tondeuse omhoog en breng een druppeltje olie aan.
4. Schakel het scheerapparaat in gedurende ongeveer 5 seconden.
5. Schakel het scheerapparaat uit en veeg overtollige olie van de scheerbladen met een zachte doek.







### Het scheerbladensysteem en de messenblokken vervangen

 verschijnt eenmaal per jaar op het LCD-paneel. (Dit kan variëren en is afhankelijk van het gebruik.) Het is raadzaam het scheerbladensysteem en de scheerbladen te controleren zodra deze indicator verschijnt. Druk langer dan 30 seconden op de stroomschakelaar om  uit te zetten.



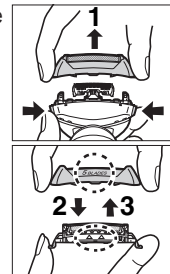

scheerbladensysteem	eenmaal per jaar
messenblokken	eens om de twee jaar

### ► Het scheerbladensysteem vervangen

1. Druk op de ontgrendelknoppen  **[4]** voor de scheerbladhouder, en til de scheerkop  omhoog.
2. Druk op de ontgrendelknoppen  **[3]** voor het scheerbladensysteem, en trek het scheerbladensysteem  omlaag.
3. Richt het scheerbladhouderteken (*5 BLADES*) op het scheerbladensysteemteken ( $\Delta$ ) en bevestig ze stevig aan elkaar.
  - De buitenkant van het systeem kan niet achterstevoren worden bevestigd.
  - Plaats het scheerbladensysteem voor bevestiging altijd terug op de scheerbladhouder.
4. Druk, nadat het teken van de scheerbladhouder (*5 BLADES*) naar de voorkant is gedraaid, de scheerkop  stevig op het scheerapparaat totdat deze vastklikt.



### ► De messenblokken vervangen

1. Druk op de ontgrendelknoppen  **[4]** voor de scheerbladhouder, en til de scheerkop  omhoog.
2. Verwijder de messenblokken  één voor één.
  - Raak de randen (metalen delen) van de messenblokken niet aan, om verwondingen aan uw hand te voorkomen.
3. Plaats de messenblokken  één voor één totdat zij klikken.

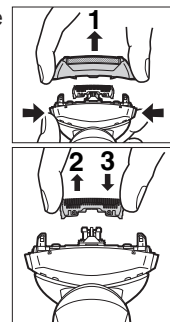

## Service

### Contact

Bezoek de website van Panasonic op <http://panasonic.net>, of neem contact op met een erkende onderhoudsdienst (het adres vindt u in het Pan-Europese garantieboekje) als u informatie nodig hebt of het scheerapparaat of het stroomsnoer beschadigd is.

### Vervangende onderdelen

Vervangende onderdelen zijn verkrijgbaar bij uw dealer of servicecentrum.

Vervangende onderdelen voor ES-LV61	Scheerkoppen en de messenblokken	WES9030
	Scheerbladensysteem	WES9171
	Messenblokken	WES9170
Olie		WES003

### Verwachte levensduur en vervanging van de batterij

- Ongeveer 3 jaar (garantie is voor 1 jaar) wanneer het elke twee weken wordt opgeladen. De batterij is ook aan het einde van zijn levensduur als het aantal keren gebruik per volle lading erg klein wordt. (Verwachte levensduur en vervanging van de batterij zal grotendeels afhangen van het gebruik, de opslag, enz.)
- Neem contact op met de winkel van aankoop voor het vervangen van de batterij. Wanneer u de batterij zelf vervangt, kan de waterdichtheid minder worden en tot storingen leiden.

## Bescherming van het milieu en hergebruik van materialen

Dit scheerapparaat bevat een Lithium-ionbatterij. Zorg ervoor dat de batterij op een speciaal daarvoor bestemd verzamelpunt, indien er één is in uw land, wordt ingeleverd.

### Informatie voor gebruikers betreffende het verzamelen en verwijderen van oude uitrustingen en lege batterijen



Deze symbolen op de producten, verpakkingen, en/of begeleidende documenten betekenen dat gebruikte elektrische en elektronische producten en batterijen niet met het algemene huishoudelijke afval gemengd mogen worden.



Voor een correcte behandeling, recuperatie en recyclage van oude producten en lege batterijen moeten zij naar de bevoegde verzamelpunten gebracht worden in overeenstemming met uw nationale wetgeving en de Richtlijnen 2002/96/EC en 2006/66/EC.

Door deze producten en batterijen correct te verwijderen draagt u uw steentje bij tot het beschermen van waardevolle middelen en tot de preventie van potentiële negatieve effecten op de gezondheid van de mens en op het milieu die anders door een onvakkundige afvalverwerking zouden kunnen ontstaan.

Voor meer informatie over het verzamelen en recyclen van oude producten en batterijen, gelieve contact op te nemen met uw plaatselijke gemeente, uw afvalverwijderingsdiensten of de winkel waar u de goederen gekocht hebt.

Voor een niet-correcte verwijdering van dit afval kunnen boetes opgelegd worden in overeenstemming met de nationale wetgeving.

### Voor zakengebruikers in de Europese Unie

Indien u elektrische en elektronische uitrusting wilt verwijderen, neem dan contact op met uw dealer voor meer informatie.

### [Informatie over de verwijdering in andere landen buiten de Europese Unie]

Deze symbolen zijn enkel geldig in de Europese Unie. Indien u wenst deze producten te verwijderen, neem dan contact op met uw plaatselijke autoriteiten of dealer, en vraag informatie over de correcte wijze om deze producten te verwijderen.

### Weggoien van de ingebouwde oplaadbare batterij

Verwijder de ingebouwde oplaadbare batterij voordat het scheerapparaat wordt weggegooid. Zorg dat de batterij op een speciaal daarvoor bestemd verzamelpunt wordt ingeleverd, als uw land daarover beschikt. Haal de batterij niet uit elkaar, en vervang deze ook niet om het scheerapparaat opnieuw te gebruiken. Dit kan leiden tot brand of een elektrische schok.

Neem contact op met een erkend servicecentrum.

- Trek het netsnoer los van het scheerapparaat tijdens het verwijderen van de batterij.
- Voer stappen ① t/m ④ uit, hef de batterij op en verwijder ze.

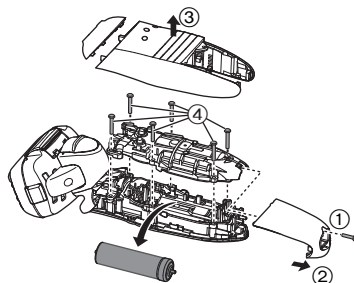

### Specificaties

Stroomvoorziening	Zie het naamplaatje op de wisselstroomadapter. (automatische spanningsomzetting)
Motorspanning	3,6 V---
Oplaaftijd	Ongeveer 1 uur
Door de lucht verspreid akoestisch geluid	bij gebruik van scheerapparaat: 64 (dB (A) re 1 pW) bij gebruik van tondeuse: 67 (dB (A) re 1 pW)

**Gracias por comprar una afeitadora Panasonic ES-LV61. Con nuestra tecnología WET/DRY, puede utilizar su afeitadora Panasonic en seco o en la ducha o bañera, para obtener un afeitado suave y sencillo. Por favor, antes de su uso, lea el folleto de instrucciones.**

## Importante

Esta afeitadora incorpora una batería recargable. No la arroje al fuego ni la exponga a altas temperaturas. Asimismo, no la cargue, utilice ni coloque en un entorno con temperaturas elevadas.

## Advertencia

- Desconecte el cable de alimentación de la afeitadora antes de limpiarla con agua para evitar descargas eléctricas.
- No utilice ningún cable de alimentación o adaptador de CA distinto del adaptador de CA (RE7-59).
- Si la afeitadora funciona incorrectamente o falla, deje de utilizarla.
- Enchufe el adaptador de CA en una toma de corriente doméstica donde no haya humedad y manéjelo con las manos secas.
- Nunca utilice el adaptador de CA en el cuarto de baño.
- No desmonte ni sustituya la batería para utilizar de nuevo la afeitadora. Podría causar un incendio o una descarga eléctrica. Póngase en contacto con un centro de servicio autorizado.
- Desconecte el cable de alimentación al guardar la afeitadora.
- No doble el cable de alimentación ni lo enrolle alrededor de la afeitadora.
- El cable de alimentación no puede sustituirse. Si el cable de alimentación presenta daños, debe desecharse el adaptador de CA.

## Precaución

- La lámina exterior es muy fina y puede dañarse si no se utiliza correctamente. Compruebe que la lámina no está dañada antes de utilizar la afeitadora. No utilice la afeitadora si la lámina está dañada, ya que podría cortarse la piel.

- Mantenga insertadas ambas cuchillas internas. Si solamente está insertada una de las cuchillas internas, la afeitadora podría dañarse.
- Si limpia la afeitadora con agua, no utilice agua salada ni agua caliente. No moje la afeitadora durante un largo periodo de tiempo.
- Limpie la carcasa sólo con un paño suave ligeramente humedecido con agua corriente o agua corriente y jabón. No utilice disolvente, bencina, alcohol ni otros productos químicos.
- Después del uso, guarde la afeitadora en un lugar poco húmedo.
- No guarde la afeitadora en un lugar en el que esté expuesta a los rayos del sol u otras fuentes de calor.
- Sujete el adaptador de CA al desconectarlo de la toma de corriente. Si tira del cable de alimentación, podría dañarlo.
- No comparta su afeitadora con sus familiares ni con otras personas. De lo contrario podría sufrir infecciones o inflamación.
- Mantenga el aceite fuera del alcance de los niños.

## Uso

- Esta afeitadora WET/DRY puede utilizarse para afeitado en mojado empleando espuma o para afeitado en seco. Puede utilizar esta afeitadora impermeable bajo la ducha y limpiarla con agua. El símbolo siguiente indica que puede utilizarse en una bañera o ducha.



- Afeite con espuma durante tres semanas y observe la diferencia. Su afeitadora Panasonic en Mojado/Seco requiere algo de tiempo para ajustarse debido a que su piel y barba necesitan alrededor de un mes para acostumbrarse a un nuevo método de afeitado.
- El cuerpo de esta afeitadora tiene una resistencia al agua conforme con "IPX5" e "IPX7", y el adaptador tiene una resistencia al agua conforme con "IPX4".

## ► Notas

- Este producto está destinado solamente para su uso doméstico.
- Este aparato no debe ser utilizado por personas (incluyendo niños) con capacidades físicas, sensoriales o mentales reducidas, o con falta de conocimiento y experiencia, a menos que se encuentren bajo supervisión o bajo instrucciones sobre el uso del aparato de una persona responsable de la seguridad. Supervise a los niños pequeños para asegurarse de que no se encuentren próximos al aparato.

## Identificación de las partes

- |  |  |
|--|--|
| <b>A</b> Tapa protectora   | g. Capacidad de la batería               |
| <b>B</b> Sección de la lámina exterior                           | <b>6</b> Conexión del aparato            |
| <b>1</b> Marco de la lámina                                      | <b>7</b> Anillo de bloqueo               |
| <b>2</b> Lámina exterior del sistema                             | <b>8</b> Interruptor de encendido [0/1]  |
| <b>3</b> Botones de liberación de la lámina exterior del sistema | <b>9</b> Cortapatillas                   |
| <b>C</b> Cuchillas internas                                      | <b>10</b> Mango del cortapatillas        |
| <b>D</b> Cuerpo principal  | <b>E</b> Adaptador de CA (RE7-59)        |
| <b>4</b> Botones de liberación del marco de la lámina            | <b>11</b> Cable de alimentación          |
| <b>5</b> Panel LCD   | <b>12</b> Clavija del aparato            |
| a. Tiempo usado  | <b>F</b> Estuche de viaje                |
| b. Capacidad de la batería                                       | <b>G</b> Escobilla de limpieza           |
| c. Estado de la carga  | <b>H</b> Aceite                          |
| d. Vibración sónica  | <b>I</b> Instrucciones de funcionamiento |
| e. Revisión de lámina/cuchillas                                  | <b>J</b> Tarjeta de garantía             |
| f. Limpieza  |  |

## Uso del anillo de bloqueo

Utilice el anillo de bloqueo [**D**7] para bloquear o desbloquear el interruptor de encendido [**D**8].

Gire el anillo de bloqueo [**D**7] hasta que se escuche un chasquido.



**Gire el anillo de bloqueo a "O" para desbloquear el interruptor de encendido:**

Durante el afeitado, limpieza de la afeitadora, lubricación de la afeitadora.



**Gire el anillo de bloqueo a "A" para bloquear el interruptor de encendido:**

Durante el transporte de la afeitadora.

## Carga

### Carga de la afeitadora

- 1** Introduzca la clavija del aparato [**E**13] en la afeitadora.
- 2** Enchufe el adaptador de CA [**E**] en una toma de corriente doméstica.

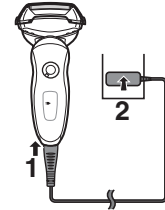

- Apague la afeitadora antes de instalarla.
- La carga está completa tras, aproximadamente, 1 hora.

No puede hacer funcionar la afeitadora mientras se está cargando.

## Lectura del panel LCD durante la carga

El panel LCD muestra la capacidad restante de la batería desde 0% a 100%, en incrementos de 10%.

Durante la carga

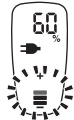

Los indicadores se iluminan.

Cuando la carga se haya completado



La Capacidad de la batería y el Estado de la carga se encienden y se apagan transcurridos 5 segundos.

- Una vez que finalice la carga, al poner el interruptor de encendido en la posición ON con la afeitadora enchufada, la Capacidad de la batería y el Estado de la carga se encienden y, transcurridos 5 segundos, se apagan. Esto indica que la afeitadora está totalmente cargada.
- La temperatura ambiente recomendada para la carga es de 5-35 °C. El rendimiento de la batería podría verse afectado o la batería podría no cargarse bajo condiciones de temperatura extremadamente baja o alta. Los indicadores del panel LCD parpadearán cuando haya algún problema con la carga.
- Cuando cargue la afeitadora por primera vez o cuando no la haya utilizado durante más de 6 meses, los indicadores del panel LCD podrían no iluminarse. Si mantiene la afeitadora conectada, finalmente se iluminarán.

## Afeitado

### Utilización de la afeitadora



- 1** Gire el anillo de bloqueo [D7] para desbloquear el interruptor de encendido y pulse el interruptor de encendido [D8].

**Página 45**



- 2** Sujete la afeitadora como se muestra anteriormente y afeitese.

- La temperatura ambiente adecuada para el uso es de 5-35 °C. Si utiliza el aparato a una temperatura fuera del rango recomendado, este puede dejar de funcionar.

### Consejos para un mejor afeitado

Comience a afeitarse aplicando una suave presión sobre la cara. Estire la piel con la mano libre y mueva la afeitadora hacia delante y atrás en la dirección de la barba. Puede incrementar la presión a medida que la piel se acostumbre a la afeitadora. Aplicar una presión excesiva no proporciona un afeitado más apurado.

### Precaución

- Si pulsa el interruptor de encendido durante más de 2 segundos, se activa el modo de limpieza por vibración sonora.

#### Página 48

- No se puede afeitar en este modo.
- No coloque los dedos en el interruptor de encendido mientras esté utilizando la afeitadora. Esto podría ocasionar que la afeitadora se apague o entre en el modo de limpieza por vibración sonora. Coloque sus dedos en el descanso para dedos mientras esté utilizando la afeitadora.

### Utilización del cortapatillas

Puede cambiar la acción del botón. Deslice el mango hacia arriba, hasta "mm", al usar el cortapatillas.

#### FREE

Puede mover el cabezal de la afeitadora.



#### LOCK

Puede bloquear el cabezal de la afeitadora.



#### mm

Deslice el mango del cortapatillas hacia arriba. Colóquelo en ángulo recto con su piel y muévelo hacia abajo para recortar las patillas.

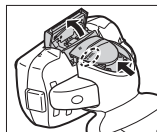

### Lectura del panel LCD durante el uso

#### Durante el uso



Se muestra el tiempo utilizado.

- Los indicadores se apagan a los 5 segundos.
- El tiempo mostrado regresa a [0'00"] después de 10 minutos.

#### Después del uso



El tiempo utilizado y la capacidad restante de la batería son mostrados alternativamente después de apagar la afeitadora.

#### Cuando la capacidad de la batería es baja

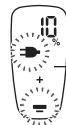

- Puede afeitarse 1 o 2 veces después de que aparezca "10%". (Esto puede variar dependiendo de la utilización.)









"10%" aparece y parpadea.

- Una carga completa proporcionará suficiente alimentación durante 14 afeitadas de 3 minutos cada una. (Esto puede variar dependiendo de la utilización.)

## Limpeza

### Limpeza de la afeitadora

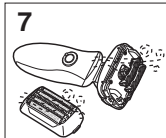
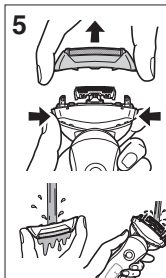
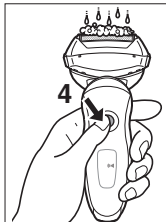

Recomendamos limpiar su afeitadora con el modo de limpieza por vibración sonora cuando el símbolo del grifo  aparezca en el panel LCD.

1. Desconecte el cable de alimentación de la afeitadora.
2. Aplique jabón de manos y un poco de agua a la lámina exterior.
3. Gire el anillo de bloqueo  para desbloquear el interruptor de encendido .
4. Pulse el interruptor de encendido  durante más de 2 segundos para activar el modo de limpieza por vibración sonora.
  -  aparece en el panel LCD.
  - Después de aproximadamente 20 segundos, se apagará automáticamente, o puede apagarlo pulsando el interruptor de encendido.
5. Retire la sección de la lámina exterior , pulse el interruptor de encendido  durante más de 2 segundos para activar el modo de limpieza por vibración sonora y limpie con agua corriente.
6. Limpie las gotas de agua con un paño seco.
7. Seque completamente la sección de la lámina exterior  y la afeitadora.
8. Monte la sección de la lámina exterior  en la afeitadora.
9. Lubrique la afeitadora.



### Limpeza con la escobilla

Limpie las cuchillas internas  usando la escobilla corta, moviéndola en la dirección indicada en (A).

Limpie la lámina exterior del sistema , el cuerpo de la afeitadora y el cortapatillas  utilizando la escobilla larga.

- No mueva la escobilla corta en dirección (B) ya que dañaría las cuchillas internas y afectaría su filo.
- No utilice la escobilla corta para limpiar las láminas exteriores.

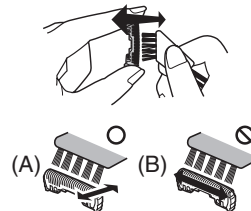



## Mantenimiento

### Lubricación

Para mantener la comodidad en el afeitado por mucho tiempo, se recomienda que se utilice el aceite que se suministra con la afeitadora.

1. Apague la afeitadora.
2. Aplique una gota de aceite en cada una de las láminas exteriores.
3. Levante el cortapatillas y aplique una gota de aceite.
4. Encienda la afeitadora y déjela funcionando por aproximadamente 5 segundos.
5. Apague la afeitadora y limpie el exceso de aceite de las láminas exteriores con un paño suave.

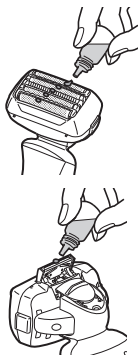

### Sustitución de la lámina exterior del sistema y las cuchillas internas



 aparece en el panel LCD una vez al año. (Esto puede variar dependiendo de la utilización.) Le recomendamos que verifique la lámina exterior del sistema y las cuchillas internas cuando aparezca. Pulse el interruptor de encendido durante más de 30 segundos para apagar .

lámina exterior del sistema	una vez al año
cuchillas internas	una vez cada dos años

### ► Sustitución de la lámina exterior del sistema

1. Pulse los botones de liberación del marco de la lámina **[D④]** y levante la sección de la lámina exterior **[E]** hacia arriba.
2. Pulse los botones de liberación de la lámina exterior del sistema **[E③]** y tire de la lámina exterior del sistema **[E②]** hacia abajo.
3. Alinee la marca del marco de la lámina (*5 BLADES*) y la marca de la lámina exterior del sistema ( $\Delta$ ) y conéctelos con firmeza.
  - La lámina exterior del sistema no puede ajustarse en forma inversa.
  - Siempre inserte la lámina exterior del sistema al marco de la lámina cuando la monte en la afeitadora.
4. Después de girar la marca del marco de la lámina (*5 BLADES*) hacia la parte delantera, conecte con firmeza la sección de la lámina exterior **[E]** a la afeitadora, hasta que se oiga un clic.

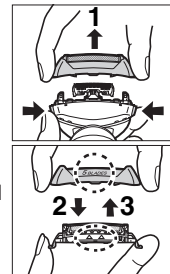

### ► Sustitución de las cuchillas internas

1. Pulse los botones de liberación del marco de la lámina **[D④]** y levante la sección de la lámina exterior **[E]** hacia arriba.
2. Retire las cuchillas internas **[C]** de una en una.
  - No toque los bordes (partes de metal) de las cuchillas internas para evitar daños en las manos.
3. Introduzca las cuchillas internas **[C]** de una en una hasta que hagan clic.

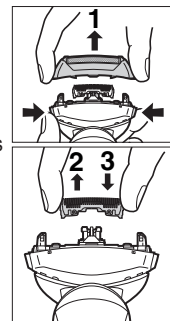

## Servicio

### Contacto

Visite el sitio Web de Panasonic, <http://panasonic.net>, o póngase en contacto con un centro de servicios autorizado (la dirección de contacto está en el folleto de garantía paneuropea) si necesita información o si la afeitadora o el cable de alimentación resultan dañados.

### Piezas de repuesto

Las piezas de repuesto están disponibles en su distribuidor o en el Centro de Servicio.

Partes de repuesto para el modelo ES-LV61	Lámina exterior y cuchillas internas del sistema	WES9030
	Lámina exterior del sistema	WES9171
	Cuchillas internas	WES9170
Aceite		WES003

### Vida útil estimada y sustitución de la batería

- Aproximadamente 3 años (la garantía es de 1 año) con una carga cada 2 semanas. Puede considerarse que la batería ha alcanzado el final de su vida útil cuando el número de operaciones por carga completa se reduce a un número extremadamente bajo. (La vida útil estimada de la batería varía mucho dependiendo de las condiciones de uso, almacenamiento, etc.)
- Póngase en contacto con el distribuidor en el que adquirió el producto para sustituir la batería. Si intenta sustituir la batería usted mismo puede deteriorarse la capacidad de resistencia al agua, lo que podría provocar que la afeitadora dejara de funcionar.

50

## Para protección ambiental y reciclaje de materiales

Esta afeitadora contiene una batería de iones de litio. Por favor asegúrese de que la batería sea desechada en algún lugar oficialmente designado, si es que existe alguno en su país.

### Información para Usuarios sobre la Recolección y Eliminación de aparatos viejos y baterías usadas



Estos símbolos en los productos, embalajes y/o documentos adjuntos, significan que los aparatos eléctricos y electrónicos y las baterías no deberían ser mezclados con los desechos domésticos.

Para el tratamiento apropiado, la recuperación y el reciclado de aparatos viejos y baterías usadas, por favor, observe las normas de recolección aplicables, de acuerdo a su legislación nacional y a las Directivas 2002/96/CE y 2006/66/CE.



Al desechar estos aparatos y baterías correctamente, Usted estará ayudando a preservar recursos valiosos y a prevenir cualquier potencial efecto negativo sobre la salud de la humanidad y el medio ambiente que, de lo contrario, podría surgir de un manejo inapropiado de los residuos.

Para mayor información sobre la recolección y el reciclado de aparatos y baterías viejos, por favor, contacte a su comunidad local, su servicio de eliminación de residuos o al comercio donde adquirió estos aparatos.

Podrán aplicarse penas por la eliminación incorrecta de estos residuos, de acuerdo a la legislación nacional.

### Para usuarios empresariales en la Unión Europea

Si usted desea descartar aparatos eléctricos y electrónicos, por favor contacte a su distribuidor o proveedor a fin de obtener mayor información.

### [Información sobre la Eliminación en otros Países fuera de la Unión Europea]

Estos símbolos sólo son válidos dentro de la Unión Europea. Si desea desechar estos objetos, por favor contacte con sus autoridades locales o distribuidor y consulte por el método correcto de eliminación.

### Eliminación de la batería recargable interna

Retire la batería recargable interna antes de deshacerse de la afeitadora. Por favor, asegúrese de que la batería se desecha en algún lugar oficialmente designado si es que existe. No desmonte ni sustituya la batería para utilizar de nuevo la afeitadora. Podría causar un incendio o una descarga eléctrica.

Póngase en contacto con un centro de servicio autorizado.

- Desconecte el cable de alimentación de la afeitadora cuando retire la batería.
- Lleve a cabo los pasos ① a ④ y levante la batería, después retírela.

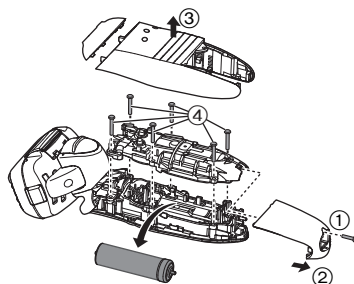

### Especificaciones

Fuente de alimentación	Anote el número de placa que se encuentra en el adaptador de CA. (Conversión de voltaje automática)
Voltaje del motor	3,6 V---
Tiempo de carga	Aproximadamente 1 hora
Ruido Acústico Aéreo	en el modo de afeitado: 64 (dB (A) ref 1 pW) en el modo de recortado: 67 (dB (A) ref 1 pW)

**Mange tak fordi du valgte en Panasonic barbermaskine ES-LV61. Med vores VÅD/TØR-teknologi kan du nyde at bruge din Panasonic barbermaskine i tør tilstand eller i brusebadet/badet for en nænsom og nem barbering. Læs venligst hele vejledningen før brug.**

## Vigtigt

Denne barbermaskine har et indbygget genopladeligt batteri. Må ikke kastes på ild, udsættes for varme, eller oplades, bruges eller efterlades i omgivelser med høje temperaturer.

## Advarsel

- Kobl elledningen fra barbermaskinen inden rengøring i vand for at forhindre elektrisk stød.
- Brug ikke andre elledninger eller AC-adaptorer end AC-adaptoren (RE7-59).
- Afbryd brugen hvis der forekommer anomaliteter eller driftssvigt.
- Sæt AC-adaptoren i en stikkontakt, hvor der ikke er fugtighed og håndtør den med tørre hænder.
- Brug aldrig AC-adaptoren i et badeværelse eller bruserum.
- Adskil eller udskift ikke batteriet, så du kan bruge barbermaskinen igen. Dette kan forårsage brand eller elektrisk stød. Kontakt venligst et autoriseret servicecenter.
- Frakobl elledningen ved opbevaring af barbermaskinen.
- Bøj ikke elledningen og sno den ikke omkring barbermaskinen.
- Elledningen kan ikke udskiftes. Hvis ledningen er beskadiget, skal AC-adaptoren kasseres.

## Forsigtig

- Den ydre kappe er meget tynd og kan blive beskadiget, hvis ikke den anvendes korrekt. Tjek at kappen ikke er beskadiget inden brug af barbermaskinen. Benyt ikke barbermaskinen, hvis kappen er beskadiget, da du kan skære din hud.

- Hold de indre blade isatte. Hvis kun ét af de indre blade er isat, kan barbermaskinen blive beskadiget.
- Ved rengøring af barbermaskinen med vand må der ikke bruges saltvand eller varmt vand. Læg ikke barbermaskinen i blød i vand i længere tid.
- Rengør kun kabinettet med en blød klud, som er let fugtet med vand fra vandhanen eller vand fra vandhanen tilsat sæbe. Brug ikke fortynder, rensbenzin, alkohol eller andre kemikalier.
- Opbevar barbermaskinen på et sted med lav luftfugtighed efter brug.
- Opbevar ikke barbermaskinen på steder, hvor den udsættes for direkte sollys eller andre varmekilder.
- Hold i AC-adaptoren, når du tager den ud af stikkontakten. Hvis du hiver i elledningen, kan du beskadige den.
- Del ikke din barbermaskine med din familie eller andre personer. Gøres dette, kan det resultere i infektion eller betændelse.
- Lad ikke børn komme i nærheden af olien.

## Påtænkt brug

- Denne Våd/Tør-barbermaskine kan bruges til våd barbering med barberskum eller til tør barbering. Du kan benytte denne vandtætte barbermaskine under bruseren og rengøre den med vand. Det følgende symbol betyder, at barbermaskinen er egnet til at bruge i brusebadet/badet.



- Forkæl dig selv med våde skumbarberinger mindst tre gange om ugen og mærk forskellen. Det kræver lidt tid at vænne sig til din Panasonic Våd/Tør-barbermaskine, da din hud og dit skæg behøver ca. en måned til at vænne sig til en ny barberingsmetode.

- Denne barbermaskines krop har en vandtæt ydeevne som er i overensstemmelse med "IPX5" og "IPX7", og adapteren har en vandtæt ydeevne som er i overensstemmelse med "IPX4".

#### ► **Noter**

- Dette produkt er kun beregnet til privat brug.
- Dette apparat er ikke beregnet til brug af personer (inklusive børn) med reducerede fysiske, sansemæssige eller mentale evner eller manglende erfaring eller viden, medmindre de er blevet overvåget eller har modtaget instruktion vedrørende brugen af apparatet af en person, som er ansvarlig for deres sikkerhed. Børn bør overvåges, så man sørger for, at de ikke leger med apparatet.

### Identifikation af dele

- |   |                               |
|---|-------------------------------|
| <b>A</b> Beskyttelsesdæksel                   | f. Rengør                     |
| <b>B</b> Ydre kappe-sektion                   | g. Batterikapacitet           |
| ① Kapperamme                                  | ⑥ Udstyrsstikkontakt          |
| ② Systemets ydre kappe                        | ⑦ Låsering                    |
| ③ Frigørelsesknapper for systemets ydre kappe | ⑧ Afbryderkontakt [0/1]       |
| <b>C</b> Indre blade                          | ⑨ Trimmer                     |
| <b>D</b> Hoveddel                             | ⑩ Trimmerhåndtag              |
| ④ Frigørelsesknapper for kapperamme           | <b>E</b> AC-adaptor (RE7-59)  |
| ⑤ LCD-panel                                   | ⑪ Elledning                   |
| a. Brugt tid                                  | ⑫ Barbermaskinestik           |
| b. Batterikapacitet                           | <b>F</b> Rejsetui             |
| c. Batteristatus                              | <b>G</b> Rengøringsbørste     |
| d. Sonic vibration                            | <b>H</b> Olie                 |
| e. Check af kappe/blade                       | <b>I</b> Betjeningsvejledning |
|   | <b>J</b> Garantibevis         |

### Anvendelse af låseringen

Anvend låseringen [D 7] til at låse eller oplåse afbryderkontakten [D 8].

Drej låseringen [D 7] rundt indtil den klikker.



**Drej låseringen til "O" for at oplåse afbryderkontakten:**

For barbering, ved vask og smøring af barbermaskinen.



**Drej låseringen til "L" for at låse afbryderkontakten:**

Til når du medbringer barbermaskinen.

### Opladning

#### Opladning af barbermaskinen

- 1** Sæt barbermaskinesticket [E 13] i barbermaskinen.
- 2** Sæt AC-adaptorsticket [E] i en stikkontakt.

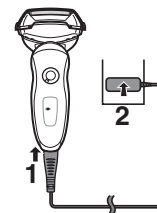

- Sluk for barbermaskinen, inden den sættes i.
- Opladningen er komplet efter ca. 1 time.

Du kan ikke anvende barbermaskinen under opladning.

## Aflæsning af LCD-panelet under opladning

LCD-panelet viser den resterende batterikapacitet fra 0% til 100 % i trin på 10 %.

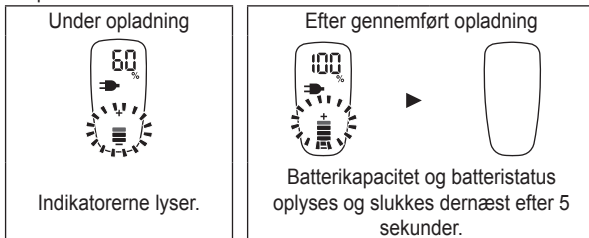

- Efter opladningen er fuldført, vil indstilling af afbryderkontakten på ON med barbermaskinen sat i stikkontakten få batterikapacitet og batteristatus til at lyse op og derefter slukke efter 5 sekunder. Dette viser, at barbermaskinen er fuldt opladet.
- Den anbefalede omgivelsestemperatur til opladning er 5-35 °C. Batteriet kan forringe ydeevnen og oplades muligvis ikke under ekstremt lave eller høje temperaturer. Indikatorerne på LCD-panelet blinker, når der er et problem med opladningen.
- Når barbermaskinen oplades første gang, eller når den ikke har været brugt i over 6 måneder, lyser indikatorerne på LCD-panelet muligvis ikke. De vil lyse på et tidspunkt hvis tilsluttet.

## Barbering

### Anvendelse af barbermaskinen



- 1 Drej låseringen [D7] for at oplåse afbryderkontakten og tryk på afbryderkontakten [D8].**

**Side 53**

- 2 Hold barbermaskinen som illustreret ovenfor og begynd barberingen.**

- Den passende omgivelsestemperatur til brug er 5-35 °C. Hvis du bruger apparatet ved temperaturer uden for det anbefalede interval, kan det holde op med at virke.

### Råd for at opnå de bedste barberingsresultater

Start barberingen ved at lægge et blidt tryk mod ansigtet. Stræk din hud ud med den frie hånd og bevæg barbermaskinen frem og tilbage i skæggets retning. Du kan øge trykket, efterhånden som din hud vænner sig til denne barbermaskine. Barberingen bliver ikke tættere ved at lægge ekstra tryk på.

### Forsigtig

- Hvis du trykker på afbryderkontakten i mere end 2 sekunder, aktiveres den soniske vibrationsrengøringsfunktion. **Side 56**  
Du kan ikke barbere dig med den denne funktion.
- Placer ikke dine fingre på afbryderkontakten under brug af barbermaskinen. Dette kan få barbermaskinen til at slukke eller starte den soniske vibrationsrengøringsfunktion. Placer fingrene på fingerstøtten under brug af barbermaskinen.

### Brug af trimmeren

Du kan ændre drejefunktionen. Skub håndtaget op på "mm" mens barbermaskinen er i brug.

#### FREE

Barbermaskinens hoved er bevægeligt.



#### LOCK

Barbermaskinens hoved kan fastlåses.



#### mm

Skub trimmerhåndtaget op. Placer den i en ret vinkel mod huden og bevæg den nedad for at trimme dine bakkenbarter.

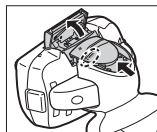

### Aflæsning af LCD-panelet under brug

#### Under brug



Den brugte tid vises.

- Indikatorerne slukkes efter 5 sekunder.
- Den brugte tid vender tilbage til [0'00"] efter 10 minutter.

#### Efter brug



Den brugte tid og den resterende batterikapacitet vises skiftevis, efter barbermaskinen er slukket.

#### Når batterikapaciteten er lav

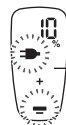

- Du kan barbere 1 til 2 gange, efter at "10%" vises.  
(Dette vil variere afhængig af brug.)

vises "10%", og  blinker.

- En fuld opladning vil levere nok strøm til ca. 14 barberinger på 3 minutter hver. (Dette vil variere afhængig af brug.)

## Rengør

### Rengøring af barbermaskinen

Vi anbefaler, at du rengør din barbermaskine med den soniske vibrationsrengøringsfunktion, når vandhane-symbolet  vises på LCD-panelet.

1. Kobl elledningen fra barbermaskinen.
2. Kom håndsæbe og vand på den ydre kappe.
3. Drej på låseringen [D7] for at oplåse afbryderkontakten [D8].
4. Hvis du holder afbryderkontakten [D8] nedtrykket i over 2 sekunder, aktiveres den soniske vibrationsrengøringsfunktion.
  -  vises på LCD-panelet.
  - Efter cirka 20 sekunder, vil den slukkes automatisk, eller du kan slukke den ved at trykke på afbryderkontakten.
5. Fjern den ydre kappe-sektion [B] og tryk på afbryderkontakten [D8] i mere end 2 sekunder for at aktivere den soniske vibrationsrengøringsfunktion og rengør den med rindende vand.
6. Tør eventuelle vanddråber af med en tør klud.
7. Tør den ydre kappe-sektion [B] og barbermaskinen til de er helt tørre.
8. Monter den ydre kappe-sektion [B] på barbermaskinen.
9. Smør barbermaskinen.

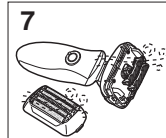
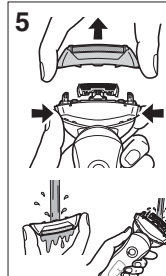
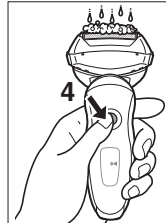

### Rengøring med børsten

Rengør de indre blade [C] med den korte børste ved at bevæge den i retning (A).

Rengør systemets ydre kappe [B2], barbermaskinens krop og trimmeren [D9] med den lange børste.

- Bevæg ikke den korte børste i retning (B), da dette vil skade de indre blade og påvirke deres skarphed.
- Brug ikke den korte børste til at rengøre den ydre kappe.

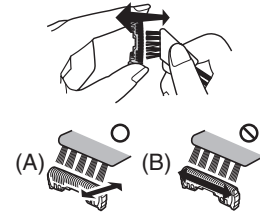



## Vedligeholdelse

### Smøring

For at sikre at barbermaskinen er behagelig at bruge i lang tid anbefales det, at den medfølgende olie anvendes.

1. Sluk for barbermaskinen.
2. Kom en dråbe olie på hver af de ydre kapper.
3. Hæv trimmeren, og kom en dråbe olie på.
4. Tænd for barbermaskinen, og lad den køre i ca. fem sekunder.
5. Sluk for barbermaskinen, og tør evt. overskydende olie på de ydre kapper af med en blød klud.

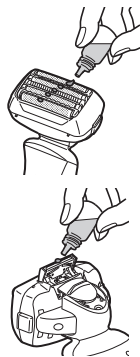

### Udskiftning af dens ydre kappe og de indre blade

☹️ vises på LCD-panelet en gang om året. (Dette vil variere afhængig af brug.) Vi anbefaler, at du kontrollerer den ydre kappe og de indre blade, når dette vises.

Tryk på afbryderkontakten i mere end 30 sekunder for at afbryde ☹️.

systemets ydre kappe	en gang om året
indre blade	en gang hvert andet år

### ► Udskiftning af systemets ydre folie

1. Tryk på frigørelsesknapperne til kapperammen [D④] og løft den ydre kappe-sektion [B] opad.
2. Tryk på frigørelsesknapperne til systemets ydre kappe [B③] og træk systemets ydre kappe [B②] nedad.
3. Stil kapperamme-mærket (*5 BLADES*) og systemets ydre kappe-mærket (Δ) ud for hinanden og sæt dem forsvarligt sammen.
  - Systemets ydre kappe kan ikke sættes omvendt på.
  - Sæt altid systemets ydre kappe i kapperammen ved påsættelse på barbermaskinen.
4. Efter kapperamme-mærket (*5 BLADES*) er drejet, så det peger fremad, sættes den ydre kappe-sektion [B] på barbermaskinen, indtil den klikker.

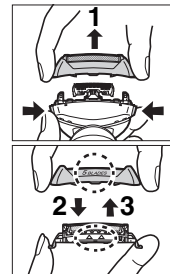

### ► Udskiftning af de indre blade

1. Tryk på frigørelsesknapperne til kapperammen [D④] og løft den ydre kappe-sektion [B] opad.
2. Fjern de indre blade [C] et ad gangen.
  - Rør ikke ved kanterne (metaldelene) på de indre blade, da du kan komme til skade med hånden.
3. Isæt de indre blade [C] et ad gangen, indtil de klikker.

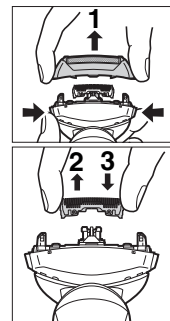

## Service

### Kontakt

Besøg venligst Panasonics website <http://panasonic.net> eller kontakt et autoriseret servicecenter (du kan finde kontaktsadresserne i det fælleseuropæiske garantihæfte.), hvis du behøver oplysninger, eller hvis barbermaskinen eller ledningen bliver beskadiget.

### Reserve dele

Reserve dele kan købes hos din forhandler eller servicecenter.

Reserve dele til ES-LV61	Ydre kappe og de indre blade	WES9030
	Systemets ydre kappe	WES9171
	Indre blade	WES9170
Olie		WES003

### Batteriets forventede levetid og udskiftning

- Cirka 3 år (garantien gælder i 1 år), ved opladning en gang hver 2. uge. Batteriet kan desuden betragtes som værende ved sin levetids ophør, når antal brug per komplette opladning bliver ekstremt lavt. (Den forventede levetid for batteriet vil variere i høj grad afhængig af betingelserne for brug, opbevaring, mv.)
- Kontakt den forhandler, du købte produktet hos, når batteriet skal udskiftes. Udskifter du selv batteriet, kan det resultere i at vandtætheden forringes, hvilket resulterer i driftssvigt.

## For miljømæssig beskyttelse og genbrug af materialer

Denne shaver indeholder et Lithium-ion batteri. Sørg for, at batteriet bortskaffes på en officiel genbrugsstation, hvis der findes en sådan i dit land.

### Brugerinformation om indsamling og bortskaffelse af elektronskrot og brugte batterier



Disse symboler på produkter, emballage og/eller ledsagedokumenter betyder, at brugte elektriske og elektroniske produkter og batterier ikke må smides ud som almindeligt husholdningsaffald.



Sådanne gamle produkter og batterier skal indleveres til behandling, genvinding resp. recycling i henhold til gældende nationale bestemmelser samt direktiverne 2002/96/EF og 2006/66/EF.



Ved at bortskaffe sådanne produkter og batterier på korrekt vis hjælper du med til at beskytte værdifulde ressourcer og imødegå de negative påvirkninger af det menneskelige helbred og miljøet, som vil kunne være følgen af usagkyndig affaldsbehandling.

Ønsker du mere udførlig information om indsamling og recycling af gamle produkter og batterier, kan du henvende dig til din kommune, deponeringsselskabet eller stedet, hvor du har købt produkterne. Usagkyndig bortskaffelse af elektronskrot og batterier kan eventuelt udløse bødeforlæg.

### For kommercielle brugere i Den Europæiske Union

Når du ønsker at kassere elektriske eller elektroniske apparater, bedes du henvende dig til din forhandler eller leverandør for nærmere information.

### [Information om bortskaffelse i lande uden for Den Europæiske Union]

Disse symboler gælder kun inden for Den Europæiske Union. Ønsker du at kassere sådanne produkter, bedes du forhøre dig hos din forhandler eller kommune med henblik på en hensigtsmæssig bortskaffelse.

### Bortskaffelse af det indbyggede genopladelige batteri

Tag det indbyggede genopladelige batteri ud, inden barbermaskinen kasseres. Sørg for, at batteriet bortskaffes på en officiel genbrugsstation, hvis en sådan forefindes. Adskil eller udskift ikke batteriet, så du kan bruge barbermaskinen igen. Dette kan forårsage brand eller elektrisk stød.

Kontakt venligst et autoriseret servicecenter.

- Kobl elledningen fra barbermaskinen, når du tager batteriet ud.
- Udfør trin ① til ④, løft batteriet og fjern det derefter.

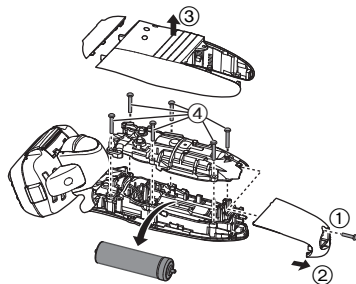

### Specifikationer

Strømkilde	Se navnepladen på AC-adaptoren. (Automatisk spændingskonvertering)
Motorspænding	3,6 V---
Opladningstid	Ca. 1 time
Luftbåren akustisk støj	under barbering: 64 (dB (A) re 1 pW) under trimning: 67 (dB (A) re 1 pW)

GB

D

F

I

NL

E

DK

P

N

S

FIN

PL

CZ

SK

H

RO

TR

**Obrigado por ter escolhido um aparelho de barbear Panasonic ES-LV61. Com a nossa tecnologia WET/DRY, pode desfrutar do seu aparelho de barbear Panasonic a seco ou durante o duche, ou banho, e barbear-se de forma simples e suave. Queira ler completamente as instruções antes de usar.**

### **Importante**

Este aparelho de barbear tem uma bateria recarregável incorporada. Não a lance no fogo, não aplique calor, nem a carregue, use ou deixe num ambiente com uma temperatura elevada.

### **Aviso**

- Desligue o cabo de alimentação do aparelho de barbear antes de lavar com água para evitar choques eléctricos.
- Não use nenhum cabo de alimentação ou transformador de CA para além do transformador (RE7-59).
- Pare de usar quando verificar anomalias ou falhas.
- Introduza o transformador de CA numa tomada onde não exista humidade e manuseie-o com as mãos secas.
- Nunca use o transformador de CA na casa de banho ou no chuveiro.
- Não desmonte nem substitua a bateria por si próprio, de forma a poder usar novamente o aparelho de barbear. Tal poderá resultar em fogo ou choque eléctrico. Por favor, contacte um centro de serviço autorizado.
- Desligue o cabo de alimentação quando guardar o aparelho de barbear.
- Não dobre o cabo de alimentação nem o enrole à volta do aparelho de barbear.
- O cabo de alimentação não pode ser substituído. Se o cabo estiver danificado, deve deitar fora o transformador de CA.

### **Atenção**

- A lâmina exterior é muito delgada e pode ficar danificada se não for usada correctamente. Verifique se a lâmina não está danificada antes de usar o aparelho de barbear. Não use o aparelho de barbear se a lâmina estiver danificada, pois poderá provocar golpes na pele.
- Mantenha as duas lâminas interiores introduzidas. Se estiver introduzida apenas uma das lâminas interiores, o aparelho de barbear poderá ficar danificado.
- Se limpar o aparelho de barbear com água, não use água salgada nem água quente. Não imirja o aparelho de barbear em água durante muito tempo.
- Limpe o revestimento apenas com um pano macio ligeiramente embebido em água da torneira ou água um pouco ensaboada. Não utilize diluente, benzina, álcool ou outros químicos.
- Após utilização, guarde o aparelho de barbear num local com pouca humidade.
- Não guarde o aparelho de barbear em locais onde fique exposto à luz directa do Sol ou a outras fontes de calor.
- Segure no transformador de CA quando o desligar da tomada de corrente. Se puxar pelo cabo de alimentação, poderá danificá-lo.
- O aparelho de barbear não deve ser usado por familiares ou outras pessoas. Tal poderia provocar uma infecção e/ou uma inflamação.
- Mantenha o óleo afastado das crianças.

## Finalidade

- Este aparelho de barbear molhado/a seco pode ser usado para um barbear molhado com espuma de barbear ou para um barbear a seco. Poderá usar este aparelho de barbear à prova de água no duche e lavá-lo em água. O símbolo seguinte significa que o aparelho é adequado para utilização no banho ou no duche.



- Barbeie-se com espuma durante pelo menos três semanas e note a diferença. É necessário algum tempo para se habituar ao aparelho de barbear Panasonic molhado/seco porque a sua pele e barba precisam de cerca de um mês para se ajustarem a qualquer novo método de barbear.
- O corpo deste aparelho de barbear tem um desempenho à prova de água de acordo com as normas "IPX5" e "IPX7", e o adaptador tem um desempenho à prova de água de acordo com a norma "IPX4".

### ► Notas

- Este produto foi concebido apenas para utilização doméstica.
- O aparelho não foi concebido para ser usado por pessoas (incluindo crianças) com reduzidas capacidades físicas, sensitivas ou mentais, ou com falta de experiência e conhecimento, a não ser que tenham recebido supervisão ou instrução relativa ao uso do aparelho por uma pessoa responsável pela sua segurança. As crianças deverão ser vigiadas para assegurar que não brincam com o aparelho.

## Identificação das peças

- A** Tampa protectora
- B** Parte externa
  - ① Estrutura da lâmina
  - ② Lâmina exterior do sistema
  - ③ Botões de libertação da lâmina exterior do sistema
- C** Lâminas interiores
- D** Corpo principal
  - ④ Botões de libertação da estrutura da lâmina
  - ⑤ Painel LCD
    - a. Tempo de uso
    - b. Capacidade da bateria
    - c. Status da carga
    - d. Vibração sónica
    - e. Verificação das lâminas
    - f. Limpar
    - g. Capacidade da bateria
- ⑥ Tomada do aparelho
- ⑦ Anel de trava
- ⑧ Interruptor de funcionamento [0/1]
- ⑨ Aparador
- ⑩ Punho do aparador
- E** Transformador de CA (RE7-59)
- ⑪ Cabo de alimentação
- ⑫ Ficha do aparelho
- F** Estojo de viagem
- G** Pincel de limpeza
- H** Óleo
- I** Instruções de Funcionamento
- J** Cartão de Garantia

### Como usar o anel de trava

Use o anel de trava **[D⑦]** para travar e destravar o interruptor de funcionamento **[D⑧]**.

Gire o anel de trava **[D⑦]** até ouvir um clique.



#### Rode o anel de trava para a posição "O" para destravar o interruptor de funcionamento:

Quando for barbear, lavar o aparelho de barbear ou lubrificar o aparelho de barbear.





#### Rode o anel de trava para a posição "L" para travar o interruptor de funcionamento:

Quando for transportar o aparelho de barbear.

## Carregamento

### Carregar o aparelho de barbear

- 1 Introduza a ficha do aparelho   no aparelho de barbear.
- 2 Ligue o transformador de CA  a uma tomada de corrente.

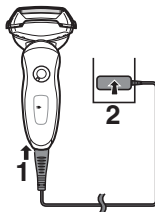

- Desligue o aparelho de barbear antes de o colocar.
- O carregamento está concluído após aproximadamente 1 hora.

Não pode usar o aparelho de barbear enquanto este estiver a carregar a bateria.

### Ler o painel LCD durante o carregamento

O painel LCD mostra a carga restante da bateria de 0% a 100%, em passos de 10%.

#### Durante o carregamento

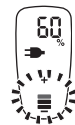

Os indicadores acendem.

#### Após completar o carregamento



A capacidade da bateria e o status da carga irão acender e, em seguida, apagar depois de decorridos 5 segundos.

- Se, depois de o carregamento estar concluído, LIGAR o interruptor de funcionamento com o aparelho de barbear ligado à corrente, a capacidade da bateria e o status da carga irão acender-se e, em seguida, apagar depois de decorridos 5 segundos. Isto significa que o aparelho de barbear está totalmente carregado.
- A temperatura ambiente recomendada para o carregamento é de 5-35 °C. O desempenho da bateria pode diminuir ou esta pode não carregar se sujeita a temperaturas extremamente baixas ou elevadas.  
Os indicadores do painel LCD ficarão intermitentes se ocorrer um problema no carregamento.
- Quando carrega o aparelho de barbear pela primeira vez, ou quando não o usa há mais de 6 meses, os indicadores do painel LCD poderão não se acender. Os indicadores acabarão por se acender se mantiver o aparelho em carregamento.

## Barbear

### Utilização do aparelho de barbear



- 1** Gire o anel de trava [D 7] para destravar o interruptor de funcionamento e prima o interruptor [D 8].

**Página 61**

- A temperatura ambiente adequada para utilização é de 5-35 °C. Se utilizar o aparelho numa temperatura fora dos limites recomendados, este poderá deixar de funcionar.

#### Sugestões para melhores resultados quando se barbear

Comece a barbear aplicando uma pressão suave sobre a face. Estique a pele com a mão livre e desloque o aparelho de barbear para a frente e para trás na direcção da barba. Pode aumentar ligeiramente a pressão conforme a pele se acostume a este aparelho de barbear. Se aplicar uma pressão excessiva não resulta uma barba mais escanhoada.

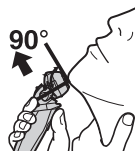

- 2** Segure o aparelho de barbear conforme ilustrado acima e barbeie.

#### Atenção

- Se premir o interruptor de funcionamento durante mais de 2 segundos, é activado o modo de limpeza de vibração sónica.

**Página 64**

- Não é possível barbear neste modo.
- Não ponha os dedos no interruptor de funcionamento ao usar o aparelho de barbear. Isso poderia fazer desligar o aparelho de barbear ou activar o modo de limpeza de vibração sónica. Coloque os dedos no apoio de dedos enquanto usar o aparelho de barbear.

#### Utilização do aparador

Pode alterar a acção do eixo. Deslize o punho para cima até "mm" quando utilizar o aparador.

##### FREE

Pode ajustar a posição da cabeça do aparelho de barbear.



##### LOCK

Pode bloquear a posição da cabeça do aparelho de barbear.



##### mm

Deslize o punho do aparador para cima. Coloque em ângulo recto em relação à pele e desloque para baixo para aparar as suas patilhas.

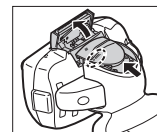

## Ler o painel LCD durante a utilização

Durante a utilização



É apresentado o tempo usado.

- Os indicadores desligam-se passados 5 segundos.
- O tempo usado volta a [0'00"] após 10 minutos.

Depois de usar



O tempo usado e a carga restante de bateria são apresentados alternativamente após desligar o aparelho de barbear.

Quando a carga da bateria for baixa



- Pode barbear 1 a 2 vezes após aparecer "10%". (Isto dependerá da utilização.)

Aparece "10%" e ➔ pisca.

- Uma carga total fornecerá energia suficiente para aproximadamente 14 barbas de 3 minutos cada. (Isto dependerá da utilização.)

## Limpar

### Limpeza do aparelho de barbear

Recomendamos que limpe o aparelho de barbear com o modo de limpeza de vibração sónica quando o símbolo de torneira  aparecer no painel LCD.

1. Desligue o cabo de alimentação do aparelho de barbear.
2. Aplique sabonete e água à lâmina exterior.
3. Gire o anel de trava **[D7]** para destravar o interruptor de funcionamento **[D8]**.
4. Prima o interruptor de funcionamento **[D8]** durante mais de 2 segundos para activar o modo de limpeza de vibração sónica.

-  aparece no painel LCD.
- Após cerca de 20 segundos, apaga automaticamente, ou pode apagar a luz premindo o interruptor de funcionamento.

5. Retire a parte externa **[E]** e prima o interruptor de funcionamento **[D8]** durante mais de 2 segundos para activar o modo de limpeza de vibração sónica e lave com água corrente.
6. Limpe quaisquer gotas de água com um pano seco.
7. Seque completamente a parte externa **[E]** e o aparelho de barbear.
8. Introduza a parte externa **[E]** no aparelho de barbear.
9. Lubrifique o aparelho de barbear.

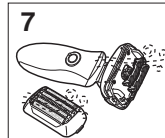
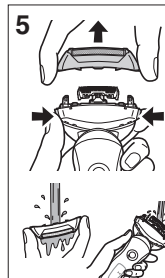
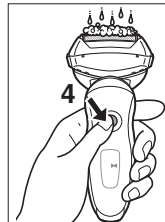



## Limpeza com o pincel

Limpe as lâminas interiores [C] utilizando o pincel curto deslocando-o na direcção (A).

Limpe a lâmina exterior do sistema [B②], o corpo do aparelho de barbear e o aparador [D③] utilizando o pincel comprido.

- Não mova o pincel curto na direcção (B) pois poderá danificar e embotar as lâminas interiores.
- Não use o pincel curto para limpar a lâmina exterior.

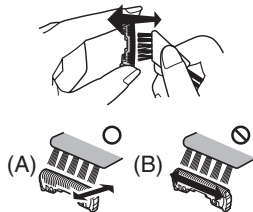

## Manutenção

### Lubrificação

Para conseguir um barbear confortável durante muito tempo, recomenda-se que seja usado o óleo fornecido com o aparelho de barbear.

1. Desligue o aparelho de barbear.
2. Aplique uma gota de óleo em cada uma das lâminas exteriores.
3. Levante o aparador e aplique uma gota de óleo.
4. Ligue o aparelho de barbear e faça-o funcionar durante aproximadamente cinco segundos.
5. Desligue o aparelho de barbear, e limpe qualquer excesso de óleo nas lâminas exteriores com um pano macio.

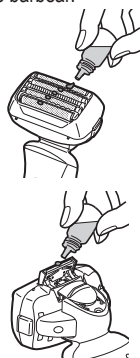

## Substituição da lâmina exterior do sistema e das lâminas interiores

☹ aparece no painel LCD uma vez por ano. (Isto dependerá da utilização.) Recomenda-se que verifique a lâmina exterior e as lâminas interiores do sistema quando isto aparecer.

Prima o interruptor de funcionamento durante mais do que 30 segundos para desligar ☹.

lâmina exterior do sistema	uma vez por ano
lâminas interiores	uma vez de 2 em 2 anos

### ► Substituição da lâmina exterior do sistema

1. Prima os botões de libertação da estrutura da lâmina [D④] e levante a parte externa [E].
2. Prima os botões de libertação da lâmina exterior do sistema [B③] e puxe para baixo a lâmina exterior do sistema [B②].
3. Alinhe a marca (5 BLADES) da estrutura da lâmina e a marca (Δ) da lâmina exterior do sistema e fixe-as de modo seguro.
  - A lâmina exterior do sistema não pode ser encaixada ao contrário.
  - Introduza sempre a lâmina exterior do sistema na moldura da lâmina ao instalar no aparelho de barbear.
4. Depois de rodar a marca (5 BLADES) da estrutura da lâmina para a frente, fixe firmemente a parte externa [E] no aparelho de barbear.

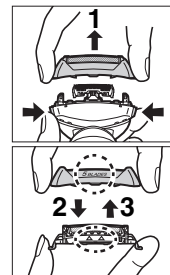

### ► Substituição das lâminas interiores

1. Prima os botões de libertação da estrutura da lâmina [D④] e levante a parte externa [E].
2. Remova as lâminas interiores [C], uma de cada vez.
  - Não toque nos bordos (partes metálicas) das lâminas internas para evitar lesões à sua mão.
3. Introduza as lâminas interiores [C], uma de cada vez, até ouvir um clique.

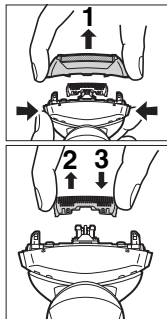

### Assistência

#### Contactos

Por favor, visite o sítio Web da Panasonic <http://panasonic.net>, ou contacte um centro de serviço autorizado (o endereço de contacto encontra-se no folheto de garantia Pan-Europeia), caso precise de informações ou se o aparelho de barbear ou cabo estiverem danificados.

#### Peças de reposição

Peças de reposição podem ser obtidas com o seu representante ou em um Centro de serviço.

Peças de reposição para ES-LV61	Lâminas interiores e exteriores do sistema	WES9030
	Lâmina exterior do sistema	WES9171
	Lâminas interiores	WES9170
Óleo		WES003

66

### Vida útil esperada e substituição da bateria

- Aproximadamente 3 anos (a garantia é de 1 ano) quando carregada uma vez a cada duas semanas. É também possível concluir que a bateria chegou ao fim da sua vida útil quando o número de operações por carregamento total é demasiado reduzido. (A vida útil esperada da bateria irá diferir muito dependendo das condições de utilização, armazenamento, etc.)
- Contacte o fornecedor onde adquiriu o produto para substituir a bateria. Se substituir a bateria por si próprio pode provocar a diminuição do desempenho à prova de água do aparelho, o que pode resultar numa avaria.

### Para protecção ambiental e reciclagem dos materiais

Este aparelho de barbear contém uma bateria de íões de lítio. Certifique-se de que a bateria é eliminada num local designado pelas autoridades, se tal existir no seu país.

#### Informações para Utilizadores referentes à Recolha e Eliminação de Equipamentos Velhos e Baterias.



Estes símbolos nos produtos, embalagens e documentos significam que os produtos eléctricos e electrónicos usados não podem ser misturados com os resíduos urbanos.



Para o tratamento apropriado, recuperação e reciclagem de produtos velhos e baterias usadas, solicitamos que os coloque em pontos de recolha próprios, de acordo com a Legislação Nacional e com as Directivas Europeias 2002/96/EC e 2006/66/EC. A eliminação correcta deste produto ajudará a poupar recursos valiosos e evitar quaisquer potenciais efeitos negativos na saúde humana e no ambiente, os quais poderiam resultar de um tratamento incorrecto de Resíduos.

Para mais informações sobre a recolha e reciclagem de produtos velhos e baterias, por favor, contacte as autoridades locais responsáveis pela recolha de resíduos ou o ponto de venda onde o produto foi adquirido.

De acordo com a legislação nacional, podem ser aplicadas muitas caso seja feita a eliminação incorrecta destes resíduos.

#### Para Utilizadores Não Particulares da União Europeia

Se pretender eliminar equipamentos eléctricos e electrónicos, por favor, contacte o seu Distribuidor ou Produtor para obter mais informações.

#### [Informação sobre a eliminação noutros países fora da União Europeia]

Estes símbolos são válidos, apenas, na União Europeia. Se pretender eliminar este produto contacte, por favor, as autoridades locais responsáveis pela recolha de resíduos ou o ponto de venda onde o produto foi adquirido e solicite informação sobre o método de eliminação correcto.

#### Eliminar a bateria recarregável incorporada

Retire a bateria recarregável incorporada antes de deitar fora o aparelho de barbear. Certifique-se de que a bateria é deitada fora num local definido para o efeito, se tal existir no seu país. Não desmonte nem substitua a bateria por si próprio, para que possa usar novamente o aparelho de barbear. Tal poderá resultar em fogo ou choque eléctrico.

Por favor, contacte um centro de serviço autorizado.

- Desligue o cabo de alimentação do aparelho de barbear quando estiver a remover a bateria.

- Execute os passos ① a ④ e levante a bateria, e depois retire-a.

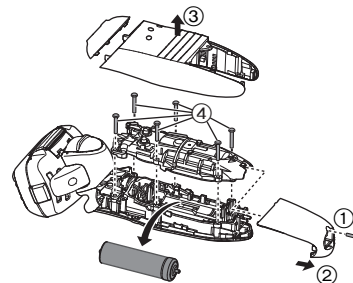

#### Especificações

Fonte de alimentação	Veja a placa identificativa no transformador de CA. (Conversão automática de voltagem)
Voltagem do motor	3,6 V $\overline{---}$
Tempo de carregamento	Aprox. 1 hora
Ruído acústico aéreo	no modo de barbear: 64 (dB (A) re 1 pW) no modo de cortar patilhas: 67 (dB (A) re 1 pW)

**Takk for at du velger en barbermaskinen ES-LV61 fra Panasonic. Med vår VÅT/TØRR-teknologi kan du bruke barbermaskinen fra Panasonic på tørr hud, i dusjen eller badekaret for skånsom og enkel barbering. Les alle instruksjoner før bruk.**

### Viktig

Denne barbermaskinen har et innebygd oppladbart batteri. Ikke kast i ild, tilføt varme, lad, bruk eller forlat den i omgivelser med høy temperatur.

### Advarsel

- Koble strømkabelen fra barbermaskinen før rengjøring i vann for å forhindre elektrisk støt.
- Ikke bruk en strømkabel eller vekselstrømsadapter annen enn vekselstrømsadapteren (RE7-59).
- Avslutt bruk når det oppstår noe unormalt eller funksjonsfeil.
- Kople vekselstrømsadapteren inn i en stikkontakt på et sted uten fuktighet og behandle den med tørre hender.
- Bruk aldri vekselstrømsadapteren på baderommet eller i dusjen.
- Ikke ta fra hverandre eller erstatt batteriet for å kunne bruke barbermaskinen igjen. Dette kan forårsake brann eller elektrisk støt. Ta kontakt med et autorisert serviceverksted.
- Kople fra strømkabelen når du skal oppbevare barbermaskinen.
- Ikke bøye strømkabelen eller vikle den rundt barbermaskinen.
- Strømkabelen kan ikke erstattes. Hvis kabelen er skadet bør vekselstrømsadapteren kasseres.

### Forsiktig

- Den ytre folien er veldig tynn og kan skades hvis ikke den brukes på riktig måte. Kontroller at folien ikke er skadet før du bruker barbermaskinen. Ikke bruk barbermaskinen hvis folien er ødelagt da du kan påføre deg kutt på huden.

- La begge innerbladene være innsatt. Hvis bare ett av innerbladene er innsatt, kan barbermaskinen bli skadet.
- Hvis du rengjør barbermaskinen med vann, ikke bruk saltvann eller varmt vann. Ikke legg barbermaskinen i vann lenge av gangen.
- Rengjør dekelelet bare med en myk klut fuktet med vann fra springen eller såpevann. Ikke bruk tynner, lettbensin, alkohol eller andre kjemikalier.
- Oppbevar barbermaskinen på en plass med lav luftfuktighet etter bruk.
- Ikke oppbevar barbermaskinen hvor den vil bli utsatt for direkte sollys eller andre varmekilder.
- Hold på vekselstrømsadapteren når du trekker den ut fra stikkkontakten. Hvis du drar i strømkabelen kan du skade den.
- Ikke del barbermaskinen med familiemedlemmer eller andre mennesker. Å gjøre dette kan føre til infeksjon eller betennelse.
- Oppbevar oljen utilgjengelig for barn.

### Anvendelsesområde

- Denne Våt/Tørr barbermaskinen kan brukes til våt barbering med barberskum, eller til tørr barbering. Du kan bruke den vanntette barbermaskinen i dusjen, og rengjøre den med vann. Følgende symbol betyr at den kan brukes i badet eller dusjen.



- Spander våt barbering med skum på deg selv i minst tre uker og legg merke til forskjellen. Det tar litt tid å bli vant med din Panasonic Våt/Tørr barbermaskin, fordi huden og skjegget trenger omtrent en måned på å tilpasse seg til den nye barberingsmåten.
- Denne barbermaskinen har en vanntett utførelse som er i samsvar med "IPX5" og "IPX7", og adapteren har en vanntett utførelse som er i samsvar med "IPX4".

## ► Notater

- Dette produktet er kun ment til husholdningsbruk.
- Dette apparatet er ikke beregnet for bruk av personer (inklusive barn) med reduserte fysiske, følelsesmessige eller mentale anlegg, eller med manglende erfaring og kunnskap, dersom de ikke får tilsyn eller veiledning angående bruk av apparatet av en person som er ansvarlig for deres sikkerhet. Barn bør ha tilsyn for å sikre at de ikke leker med apparatet.

## Identifikasjon av deler

- |   |                                       |
|---|---------------------------------------|
| <b>A</b> Beskyttelsesdeksel               | f. Rengjør                            |
| <b>B</b> Ytterfolie                       | g. Batterikapasitet                   |
| ① Folieramme                              | ⑥ Apparathylse                        |
| ② Systemets ytre folie                    | ⑦ Låsering                            |
| ③ Utløserknapper for systemets ytre folie | ⑧ Strømbryter [0/1]                   |
| <b>C</b> Innerblader                      | ⑨ Trimmer                             |
| <b>D</b> Hoveddel                         | ⑩ Trimmerhåndtak                      |
| ④ Utløserknapper for folieramme           | <b>E</b> Vekselstrømsadapter (RE7-59) |
| ⑤ LCD-panel                               | ⑪ Strømkabel                          |
| a. Brukt tid                              | ⑫ Apparatplugg                        |
| b. Batterikapasitet                       | <b>F</b> Reisedeksel                  |
| c. Ladestatus                             | <b>G</b> Rensebørste                  |
| d. Sonisk vibrasjon                       | <b>H</b> Olje                         |
| e. Kontroll av folie/blad                 | <b>I</b> Bruksanvisning               |
|   | <b>J</b> Garantikort                  |

## Bruke låseringen

Bruk låseringen **[D7]** til å låse eller låse opp strømbryteren **[D8]**.

Vri på låseringen **[D7]** til den klikker.



**Vri på låseringen for å "O" låse opp strømbryteren:**

Til bruk ved barbering, vask av barbermaskinen, smøring av barbermaskinen.



**Vri på låseringen for å "L" låse strømbryteren:**

Til bruk når barbermaskinen bæres.

## Lading

### Å lade barbermaskinen

- 1** Sett apparatpluggen **[E13]** inn i barbermaskinen.
- 2** Koble vekselstrømsadapteren **[E]** inn i en stikkontakt.

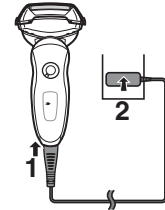

- Slå barbermaskinen av før tilkopling.
- Opplading er ferdig etter ca. 1 time.

Du kan ikke bruke barbermaskinen mens den lader.

GB

D

F

I

NL

E

DK

P

N

S

FIN

PL

CZ

SK

H

RO

TR

## Avlesning av LCD-panelet under opplading

LCD-panelet viser resterende batterikapasitet fra 0% til 100%, i steg på 10%.

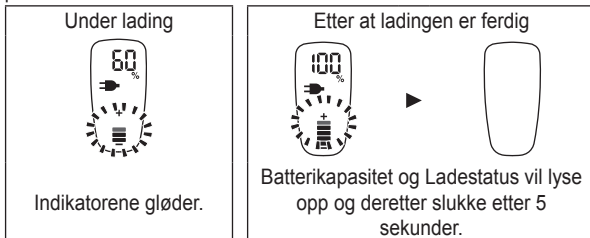

- Etter opplading er ferdig, hvis du slår på strømbryteren med barbermaskinen plugget inn, vil Batterikapasitet og Ladestatus lyse opp og deretter slukke etter 5 sekunder. Dette viser at barbermaskinen er fulladet.
- Anbefalt omgivelsestemperatur for opplading er 5 - 35 °C. Batteriet kan få nedsatt ytelse eller vil kanskje ikke lade under veldig lave eller høye temperaturer. Indikatorene på LCD-panelet vil blinke dersom det er problemer ved ladingen.
- Ved opplading av barbermaskinen for første gang, eller når den ikke har vært i bruk på mer enn 6 måneder, vil indikatorene på LCD-panelet kanskje ikke lyse. De vil lyse etterhvert hvis tilkoblet.

## Barbering

### Å bruke barbermaskinen



- 1** Vri på låseringen [D7] for å få tilgang til strømbryteren, og trykk på strømbryteren [D8].
- 2** Hold barbermaskinen som vist ovenfor og barber deg.

Side 69

- Passende temperatur for bruk er 5 - 35 °C. Hvis du bruker apparatet ved temperaturer utenfor det anbefalte intervallet, kan det slutte å fungere.

### Tips for beste barberingsresultater

Start barberingen ved å trykke maskinen jevnt mot ansiktet. Strekk huden med den ledige hånden og beveg barbermaskinen frem og tilbake i skjegggets retning. Du kan øke trykket forsiktig etter hvert som huden blir vant med barbermaskinen. Overdrevet trykk gir ikke tettere barbering.

### Forsiktig

- Hvis du holder strømbryteren inne i mer enn 2 sekunder, aktiveres "lyd"-vibrerende rengjøringsmodus. **Side 72**  
Du kan ikke barbere deg i denne modusen.
- Ikke legg fingrene dine på strømbryteren mens du bruker barbermaskinen. Dette kan få barbermaskinen til å slå seg av eller gå inn i "lyd"-vibrerende rengjøringsmodus. Plasser fingrene på fingerstøtten når du bruker barbermaskinen.

### Å bruke trimmeren

Du kan bytte svingaksjonen. Skyv håndtaket opp til "mm" når du bruker trimmeren.

#### FREE

Du kan bevege barberhodet.



#### LOCK

Du kan låse barberhodet.



#### mm

Skyv trimmerhåndtaket opp. Plasser det i rett vinkel mot huden og beveg nedover for å trimme kinnskjegget.

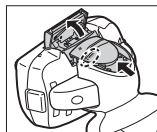

### Avlesning av LCD-panelet under bruk

#### Under bruk



Brukt tid vises.

- Indikatorene slås av etter 5 sekunder.
- Den viste tiden returnerer til [0'00"] etter 10 minutter.

#### Etter bruk



Den brukte tiden og resterende batterikapasitet vises alternativt etter at barbermaskinen er slått av.

#### Når batterikapasiteten er lav

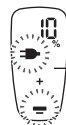

- Du kan barbere deg 1 til 2 ganger etter at "10%" vises.  
(Dette vil variere, avhengig av bruken.)









"10%" vises og  blinker.

- En full lading gir nok strøm til ca. 14 barberinger á 3 minutter.  
(Dette vil variere, avhengig av bruken.)

## Rengjør

### Å rengjøre barbermaskinen

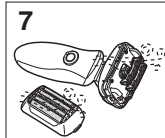
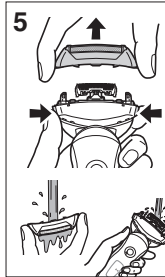
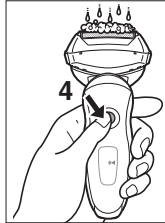

Vi anbefaler at du rengjør barbermaskinen med "sonisk"-vibrerende rengjøringsmodus når symbolet for en vannkran  vises på LCD-panelet.

1. Kople strømkabelen vekk fra barbermaskinen.
2. Påfør litt håndsåpe og vann på ytterfolien.
3. Vri på låseringen  for å låse opp strømbryteren .
4. Hold strømbryteren  inne i mer enn 2 sekunder for å aktivere "sonisk"-vibrerende rengjøringsmodus.
  -  vises på LCD-panelet.
  - Etter rundt 20 sekunder vil den slå seg av automatisk, eller du kan slå den av ved å trykke på strømbryteren.
5. Fjern ytterfolien  og trykk på strømbryteren  i mer enn 2 sekunder for å aktivere "sonisk"-vibrerende rengjøringsmodus, og rengjør den med rennende vann.
6. Tørk av eventuelle vanndråper med en tørr klut.
7. Tørk ytterfolien  og barbermaskinen godt.
8. Monter ytterfolien  på barbermaskinen.
9. Smør barbermaskinen.



### Rengjøring med børste

Rengjør innerbladene  med den korte børsten ved å bevege den i retning (A).

Rengjør systemets ytre folie , barbermaskinen og trimmeren  med den lange børsten.

- Ikke beveg den korte børsten i retning (B), da det vil skade innerbladene og påvirke skarpheten.

- Ikke bruk den korte børsten til å rengjøre den ytre folien.

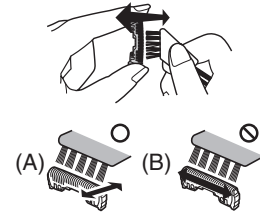

### Vedlikehold

#### Smøring

For å opprettholde barberingskomforten i lang tid, anbefaler vi at du bruker den oljen som leveres med barbermaskinen.

1. Slå av barbermaskinen.
2. Påfør en dråpe olje på hver av de ytre foliene.
3. Hev trimmeren og påfør en dråpe olje.
4. Slå barbermaskinen på, og kjør den i ca. 5 sekunder.
5. Slå av barbermaskinen og tørk av eventuell overskuddsolje fra de ytre foliene med en myk klut.

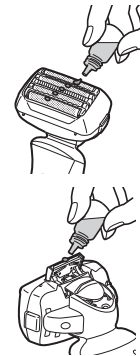



## Bytte systemets ytterfolie og de indre bladene

☰ vises på LCD-panelet en gang i året. (Dette vil variere, avhengig av bruken.) Vi anbefaler at du kontrollerer systemets ytterfolie og innerbladene når det vises.

Trykk på strømbryteren i mer enn 30 sekunder for å slå av ☰.

systemets ytre folie	en gang i året
innerblader	en gang hver annet år

### ► Bytte systemets ytre folie

1. Trykk på utløserknappene for folierammen [D④] og løft ytterfolien [E] oppover.
2. Trykk på utløserknappene for systemets ytre folie [B③] og trekk systemets ytre folie [B②] ned.
3. Jevnstill tegnet for folierammen (5 BLADES) med tegnet for systemets ytre folie (△) og fest de godt sammen.
  - Systemets ytterfolie kan ikke skrues på i motsatt retning.
  - Sett alltid systemets ytterfolie inn i folierammen når du fester den til barbermaskinen.
4. Etter at tegnet for folierammen (5 BLADES) er vendt til framsiden, fester du ytterfolien [E] godt til barbermaskinen til det sier klikk.

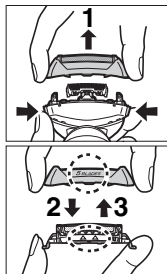

### ► Bytte de indre bladene

1. Trykk på utløserknappene for folierammen [D④] og løft ytterfolien [E] oppover.
  - Ikke berør kantene (metalldele) på de indre bladene, for å unngå å skade hånden.
2. Fjern innerbladene [C], ett om gangen.
3. Sett inn innerbladene [C], ett av gangen som vist, til de klikker.

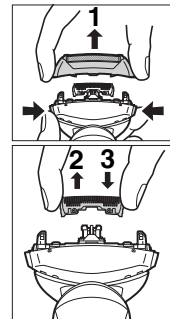

## Service

### Kontakt

Dersom du vil ha mer informasjon, eller dersom barbermaskinen eller kabelen blir ødelagt, se Panasonics internettside <http://panasonic.net>, eller kontakt et autorisert verksted (du finner telefonnummer i heftet som inneholder garantiinformasjon for Europa).

### Reservedeler

Reservedeler fås hos forhandleren eller et serviceverksted.

Reservedeler for ES-LV61	Systemets ytterfolie og indre blader	WES9030
	Systemets ytre folie	WES9171
	Innerblader	WES9170
Olje		WES003

### Forventet levetid på, og utbytting av batteriet

- Cirka 3 år (garantien gjelder i 1 år) ved opplading cirka annenhver uke. Batteriet kan også regnes som ved slutten av sin levetid når antall bruk per lading blir veldig lavt. (Forventet levetid på batteriet vil variere avhengig av bruksforhold, oppbevaring osv.)
- Kontakt forhandleren der du kjøpte produktet for utbytting av batteriet. Hvis du bytter ut batteriet selv kan det føre til nedsatt virkeevne av den vannrette utførelsen, som kan føre til funksjonsfeil.

## Miljøvern og gjenbruk av materialer

Denne barbermaskinen inneholder et litiumion-batteri. Vennligst sørg for at batteriet kasseres på et offentlig godkjent sted, hvis dette finnes i ditt land.

### Brukerinformasjon om innsamling og håndtering av gammelt utstyr og brukte batterier



Slike symboler på produkter, emballasje, og/eller på medfølgende dokumenter betyr at brukte elektriske/elektroniske produkter og batterier ikke må blandes med vanlig husholdningsavfall.

For riktig håndtering og gjenvinning av gamle produkter og brukte batterier, vennligst lever dem til anvendelige innsamlingssteder, i samsvar med nasjonal lovgivning og direktivene 2002/96/EC og 2006/66/EC.



Ved riktig håndtering av disse produktene og batteriene, hjelper du til med å spare verdifulle ressurser og forhindre potensielle negative effekter på menneskers

helse og miljøet, som ellers kan oppstå ved uriktig avfallshåndtering. For mer informasjon om innsamling og gjenvinning av gamle produkter og batterier, vennligst ta kontakt med kommunen, ditt renovasjonsselskap eller stedet der du kjøpte gjenstandene. Ukorrekt håndtering av dette avfallet kan medføre straffansvar, i overensstemmelse med nasjonal lovgivning.

### For forretningsdrivende brukere i EU

Dersom du ønsker å kaste elektrisk og elektronisk utstyr, vennligst ta kontakt med din forhandler eller leverandør for videre informasjon.

### [Informasjon om håndtering i land utenfor EU]

Disse symbolene gjelder bare innenfor EU. Ønsker du å kaste slike gjenstander, vennligst kontakt dine lokale myndigheter eller forhandler og spør etter riktig fremgangsmåte for håndtering.

## Kassering av det innebygde, oppladbare batteriet

Ta ut det innebygde, oppladbare batteriet før du kaster barbermaskinen. Vennligst sørg for at batteriet kastes på en offentlig oppnevnt plass hvis det finnes. Ikke ta fra hverandre eller erstatt batteriet for å kunne bruke barbermaskinen igjen. Dette kan forårsake brann eller elektrisk støt.

Ta kontakt med et autorisert serviceverksted.

- Kople strømkabelen fra barbermaskinen når du skal ta ut batteriet.
- Utfør trinn ① til ④ og løft opp batteriet, deretter fjerner du det.

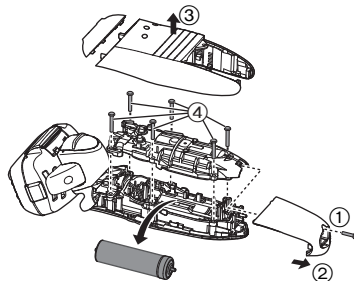

## Spesifikasjoner

Strømkilde	Se merkeplaten på vekselstrømsadapteren. (Automatisk spenningsomformer)
Motorspenning	3,6 V---
Ladetid	Omtrent 1 time
Luftbåren akustisk støy	Under barbering: 64 (dB (A) re 1 pW) Under trimming: 67 (dB (A) re 1 pW)

GB

D

F

I

NL

E

DK

P

N

S

FIN

PL

CZ

SK

H

RO

TR

**Tack för att du har köpt en Panasonic rakapparat ES-LV61. Tack vare vår WET/DRY-teknik kan du använda Panasonic rakapparat torr eller i duschen eller badet för en skonsam och enkel rakning. Läs alla instruktioner före användning.**

## Viktigt

Den här rakapparaten har ett inbyggt laddbart batteri. Kasta inte in det i öppen eld, utsätt det inte för värme och ladda inte upp det, använd det eller förvara det i en miljö med hög temperatur.

## Varning

- För att förhindra elektriska stötar ska du koppla loss nätkabeln från rakapparaten före rengöring i vatten.
- Använd inte någon annan nätkabel eller AC-adapter än denna AC-adapter (RE7-59).
- Avbryt användningen om något onormalt inträffar eller om apparaten fungerar bristfälligt.
- Sätt i AC-adaptern med torra händer i ett vanligt nätuttag fritt från fukt.
- Använd inte AC-adaptern i bad- eller duschrum.
- Ta inte isär och byt inte batteriet för att använda rakapparaten på nytt. Detta kan orsaka en brand eller en elektrisk stöt. Kontakta ett auktoriserat servicecenter.
- När du tänker lagra rakapparaten ska du koppla loss nätkabeln.
- Böj inte nätkabeln och linda den inte runt apparaten.
- Strömförsörjningskabeln kan inte bytas ut. Om kabeln är skadad, bör AC-adaptern kasseras.

## Obs!

- Ytterbladsenheten är mycket tunn och kan skadas om du inte använder den på rätt sätt. Kontrollera att bladet inte är skadat innan du använder rakapparaten. Om bladet är skadat ska du inte använda apparaten eftersom du annars riskerar att skada huden.

- Låta båda innerbladen sitta i. Om endast ett av innerbladen är isatt kan apparaten skadas.
- Använd aldrig saltvatten eller varmt vatten för att rengöra rakapparaten. Dränk inte rakapparaten i vatten under långa perioder.
- Rengör endast höljet med en mjuk trasa som har fuktats lätt med kranvatten eller en blandning av kranvatten och rengöringsmedel. Använd inte thinner, bensin, alkohol eller andra kemikalier.
- Förvara rakapparaten på en plats med låg luftfuktighet efter användning.
- Förvara inte rakapparaten på platser där den utsätts för direkt solljus eller andra värmekällor.
- När du vill koppla loss AC-adaptern från nättuttaget ska du fatta adaptern och dra ut den. Om du rycker i nätkabeln kan den skadas.
- Dela inte rakapparat med din familj eller andra personer. Det kan leda till infektioner eller inflammationer.
- Håll oljan borta från barn.

## Avsedd användning

- Denna Wet/Dry rakapparat kan användas för våt eller torr rakning, dvs med eller utan raklödder. Den är vattentät och kan alltså användas i duschen och rengöras i vatten. Den följande symbolen innebär att den kan användas i badet eller duschen.



- Prova våtrakning med raklödder under minst tre veckor. Du kommer snart att märka skillnaden. Det kommer att ta lite tid tills du vänjer dig vid din Wet/Dry rakapparat, eftersom huden och skägget behöver ca: en månad för att anpassa sig till den nya rakningsmetoden.

- Rakapparaten är vattentät i enlighet med "IPX5" och "IPX7", och adaptern är vattentät i enlighet med "IPX4".

### ► OBS!

- Denna produkt är endast avsedd för användning i hemmet.
- Denna apparat får inte användas av personer (inklusive barn) med reducerade fysiska, sensoriska eller psykiska färdigheter, eller utan erfarenhet och kunskap, utan övervakning eller instruktioner om användningen av apparaten av en person som är ansvarig för deras säkerhet. Barn ska övervakas för att försäkra att de inte leker med apparaten.

## Beskrivning av delarna

- |                                    |                              |
|------------------------------------|------------------------------|
| <b>A</b> Skyddshuv                 | f. Rengör                    |
| <b>B</b> Ytterbladsdel             | g. Batterikapacitet          |
| ① Bladram                          | ⑥ Apparatens uttag           |
| ② Ytterbladsenhet                  | ⑦ Låsring                    |
| ③ Spärrknappar för ytterbladsenhet | ⑧ Strömbrytare [0/1]         |
| <b>C</b> Innerblad                 | ⑨ Trimmer                    |
| <b>D</b> Huvudenhet                | ⑩ Trimmerhandtag             |
| ④ Frigöringsknappar för bladram    | <b>E</b> AC-adapter (RE7-59) |
| ⑤ LCD-panel                        | ⑪ Nätkabel                   |
| a. Tid för användning              | ⑫ Apparatens kontakt         |
| b. Batterikapacitet                | <b>F</b> Reseväska           |
| c. Laddningsstatus                 | <b>G</b> Rengöringsborste    |
| d. Ljudvibration                   | <b>H</b> Olja                |
| e. Bladkontroll                    | <b>I</b> Bruksanvisning      |
|                                    | <b>J</b> Garantikort         |

## Använda låsringen

Använd låsringen **[D 7]** för att låsa eller låsa upp strömbrytaren **[D 8]**.

Vrid låsringen **[D 7]** till dess att det knäpper till.



Vrid låsringen till "O" för att låsa upp strömbrytaren.

Vid rakning, rengöring av rakapparaten, smörjning av rakapparaten.



Vrid låsringen till "L" för att låsa strömbrytaren.

När rakapparaten bärs.

## Laddning

### Ladda rakapparaten

- 1 Sätt i apparatens kontakt **[E 13]** i rakapparaten.
- 2 Sätt i AC-adaptorn **[E]** i ett nätuttag.

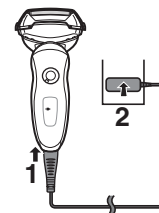

- Stäng av rakapparaten innan du sätter in den.
- Laddningen tar cirka 1 timme.

Du kan inte använda rakapparaten under laddning.

## Läsa LCD-panelen vid laddning

LCD-panelen visar den återstående batterikapaciteten från 0% till 100% med steg på 10%.

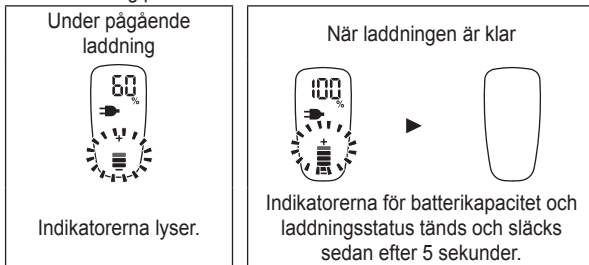

- Efter det att laddningen är klar, om strömbrytaren vrids till PÅ med rakapparaten ansluten kommer indikatorerna för batterikapacitet och laddningsstatus att tändas och släcks sedan efter 5 sekunder. Detta visar att rakapparaten är fulladdad.
- Rekommenderad omgivningstemperatur vid laddning är 5-35 °C. Batteriets förmåga kan minska eller inte ladda i extremt låga eller höga temperaturer.
- Indikatorerna på LCD-panelen blinkar när det är ett problem med laddningen.
- När du laddar rakapparaten för första gången eller när den inte har använts på mer än 6 månader kanske inte indikatorerna på LCD-panelen lyser. Om rakapparaten förblir ansluten tänds lampan till slut.

## Rakning

### Använda rakapparaten



**1** Vrid låsringen [⑦] för att låsa upp strömbrytaren och tryck på strömbrytaren [⑧].

Sid 77



**2** Håll rakapparaten enligt bilden ovan och raka dig.

- Lämplig omgivningstemperatur för användning är 5-35 °C. Om du använder rakapparaten i temperaturer utanför rekommenderat temperaturområde kan det hända att den slutar fungera.

### Tips för bästa rakresultat

Börja raka dig genom att trycka försiktigt mot ansiktet. Sträck huden med den fria handen och för rakapparaten fram och tillbaka i skäggväxtens riktning. När huden vänjer sig vid rakapparaten kan du börja trycka hårdare. Rakningen blir dock inte effektivare om du trycker onödigt hårt.

### Obs!

- Om du trycker ner strömbrytaren längre än 2 sekunder kommer ljudvibrationsrengöringsläget att aktiveras. **Sid 80**  
Du kan inte raka i detta läge.
- Placera inte dina fingrar på strömbrytare medan du använder rakapparaten. Detta kan stänga av rakapparaten eller aktivera ljudvibrationsrengöringsläget. Placera dina fingrar på fingerstödet när du använder rakapparaten.

### Använda trimmern

Du kan ändra svängrörelsen. För upp handtaget till "mm" när du använder trimmern.

#### FREE

Du kan flytta rakhuvudet.



#### LOCK

Du kan låsa rakhuvudet.



#### mm

Skjut upp trimmerhandtaget. Håll trimmern i en rätt vinkel mot huden och för den nedåt för att trimma polisongerna.

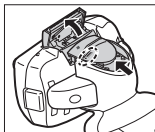

## Läsa LCD-panelen vid användning

### Vid användning



Brukstiden visas.

- Indikatorerna stängs av efter 5 sekunder.
- Tiden som visas återgår till [0'00"] efter 10 minuter.

### Efter bruk



Brukstiden och den återstående batterikapaciteten visas växelvis efter att rakapparaten stängts av.

### När batterikapaciteten är låg

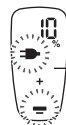

- Efter att "10%" visas kan du raka dig 1 till 2 gånger. (Detta kan variera beroende på hur du använder apparaten.)

"10%" visas och blinkar.

- En hel uppladdning räcker till c:a 14 rakningar på 3 minuter. (Detta kan variera beroende på hur du använder apparaten.)

## Rengör

### Rengöra rakapparaten

Vi rekommenderar att du rengör rakapparaten med ljudvibrationsrengöringsläget när kransymbolen  visas på LCD-panelen.

1. Koppla ur nätkabeln från rakapparaten.
2. Applicera lite tvål och vatten på ytterbladsenheten.
3. Vrid låsringen **[D7]** för att låsa upp strömbrytaren **[D8]**.
4. Tryck in strömbrytaren **[D8]** under mer än 2 sekunder för att aktivera ljudvibrationsrengöringsläget.
  -  visas på LCD-panelen.
  - Efter cirka 20 sekunder kommer den automatiskt att stängas av eller så kan du stänga av den genom att trycka in strömbrytaren.
5. Avlägsna ytterbladsdelen **[B]** och håll strömbrytaren **[D8]** intryckt i mer än 2 sekunder för att aktivera ljudvibrationsrengöringsläget och rengör den i rinnande vatten.
6. Torka av eventuella vattendroppar med en torr trasa.
7. Torka ytterbladsdelen **[B]** och rakapparaten helt.
8. Sätt på ytterbladsdelen **[B]** på rakapparaten.
9. Smörj rakapparaten.

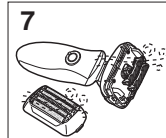
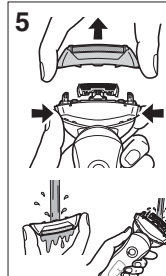
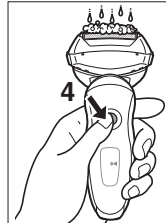

### Rengöring med borsten

Rengör innerbladen **[C]** med den korta borsten genom att röra den i riktning (A).

Rengör ytterbladsenheten **[B2]**, rakapparats kropp och trimmern **[D9]** med den långa borsten.

- Rör inte den korta borsten i riktning (B) eftersom detta skadar innerbladen och försämrar deras skärpa.

- Använd inte den korta borsten för att rengöra ytterbladen.

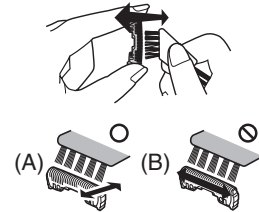



## Underhåll

### Smörjning

För att upprätthålla bekvämligheten vid rakning under en lång tid, rekommenderar vi att du använder oljan som medföljde rakapparaten.

1. Stäng av rakapparaten.
2. Placera en droppe olja på varje ytterblad.
3. Höj trimmern och placera en droppe olja.
4. Sätt på rakapparaten och låt den vara igång i fem sekunder.
5. Stäng av rakapparaten och torka av eventuell kvarbliven olja från ytterbladen med ett mjukt tygstycke.

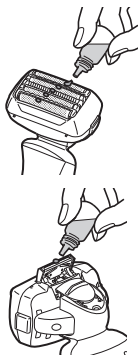

### Byta ytterbladsenheten och innerbladen

☹ visas på LCD-panelen en gång per år. (Detta kan variera beroende på hur du använder apparaten.) Vi rekommenderar att du kontrollerar ytterbladsenheten och de inre bladen när den visas. Tryck på strömbrytaren i mer än 30 sekunder för att stänga av ☹.

ytterbladsenhet	en gång per år
innerblad	en gång vartannat år

### ► Byta ytterbladsenheten

1. Tryck in frigöringsknapparna för bladram [D④] och lyft upp ytterbladsdelen [E].
2. Tryck på spärrknapparna för ytterbladsenheten [B③] och dra ner ytterbladsenheten [B②].
3. Passa in bladramens märke (5 BLADES) och ytterbladsenhetens märke (Δ) mot varandra och fäst dem tillsammans.
  - Ytterbladsenheten kan inte sättas fast felvänd.
  - Sätt alltid i ytterbladsenheten i bladramen när du fäster den vid rakapparaten.
4. Efter att du har vridit bladramens märke (5 BLADES) framåt fäster du ytterbladsdelen [B] på rakapparaten tills ett klick hörs.

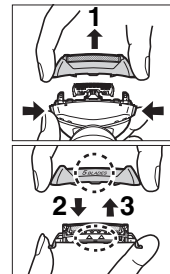

### ► Byta innerbladen

1. Tryck in frigöringsknapparna för bladram [D④] och lyft upp ytterbladsdelen [E].
2. Ta bort ett innerblad [C] i taget.
  - Vidrör inte innerbladens kanter (metalldelar) eftersom du då kan skada handen.
3. Sätt i ett innerblad [C] i taget tills de klickar på plats.

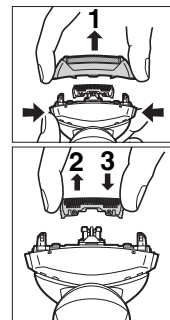

## Service

### Kontakt

Var god besök Panasonic hemsida <http://panasonic.net> eller kontakta en auktoriserad serviceverkstad (du hittar kontaktinformation i den paneuropeiska garantisedel) om du behöver information eller om rakapparaten eller kabeln skadas.

### Utbytbara delar

Utbytbara delar kan inhandlas hos din återförsäljare eller servicecenter.

Utbytbara delar för ES-LV61	Ytterbladsenhet och innerbladen	WES9030
	Ytterbladsenhet	WES9171
	Innerblad	WES9170
Olja		WES003

### Förväntad livslängd hos och byte av batteri

- Cirka 3 år (garantitid 1 år) med laddning med 2 veckors mellanrum. Batteriet kan också anses ha nått slutet av sin livslängd när antalet rakningar per fullständig laddning blir extremt litet. (Batteriets förväntade livslängd varierar kraftigt beroende på användningsförhållanden, förvaring etc.)
- Kontakta återförsäljaren där du köpte produkten vid batteribyte. Om du byter batteriet på egen hand kan rakapparatsens vattentäta egenskaper försämrats, vilket i sin tur kan leda till att rakapparaten slutar att fungera.

## Miljöskydd och återvinningsbara material

Denna rakapparat har ett litiumjonbatteri. Var noga med att avyttra batteriet på en för ändamålet avsedd plats, om sådan finns i landet där du bor.

### Information för användare om hopsamling och avfallshantering av gammalt material och använda batterier



Dessa symboler på produkter, förpackningar och/eller medföljande dokument betyder att man inte ska blanda elektriska och elektroniska produkter eller batterier med vanliga hushållssopor.

För att gamla produkter och använda batterier ska hanteras och återvinnas på rätt sätt ska man ta dem till passende uppsamlingsställe i enlighet med nationella bestämmelser och direktiven 2002/96/EC och 2006/66/EC.



När du kasserar dessa produkter och batterier på rätt sätt hjälper du till att spara på värdefulla resurser och förebygga en potentiell negativ inverkan på människors hälsa och på

miljön som annars skulle kunna uppstå p.g.a. otillbörlig avfallshantering. För mer information om uppsamling och återvinning av gamla produkter och batterier, var god kontakta din kommun, din avfallshanterare eller det försäljningsställe där du köpte din artikel. Olämplig avfallshantering kan beläggas med straff i enlighet med nationella bestämmelser.

### För affärsanvändare inom den Europeiska Unionen

Om du vill kassera elektrisk eller elektronisk utrustning, var god kontakta din återförsäljare eller leverantör för ytterligare information.

### [Information om avfallshantering i länder utanför den Europeiska unionen]

Dessa symboler är endast giltiga inom den Europeiska Unionen. Om du vill kassera dessa föremål, var god kontakta dina lokala myndigheter eller din lokala återförsäljare och fråga efter rätt metod för avfallshantering.

## Avfallshantering av det inbyggda laddbara batteriet

Ta ur det inbyggda laddbara batteriet innan du kastar rakapparaten. Se till att batteriet avyttras på en för ändamålet avsedd plats, om sådan finns. Ta inte isär och byt inte batteriet för att använda rakapparaten på nytt. Detta kan orsaka en brand eller en elektrisk stöt.

Kontakta ett auktoriserat servicecenter.

- Koppla ur nätkabeln från rakapparaten när du ska ta bort batteriet.
- Genomför steg ① till ④, lyft batteriet och avlägsna det.

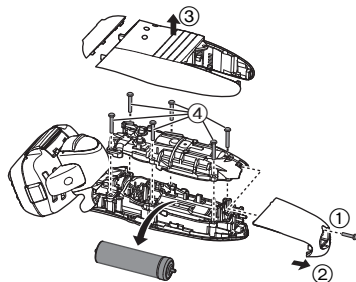

## Specifikationer

Driftspänning	Se AC-adaptorns märkplåt. (automatisk spänningskonvertering)
Motorspänning	3,6 V---
Laddningstid	Cirka 1 timme
Luftburet akustiskt buller	I rakningsläge: 64 dB (A) re 1 pW I trimmerläge: 67 dB (A) re 1 pW

GB

D

F

I

NL

E

DK

P

N

S

FIN

PL

CZ

SK

H

RO

TR

**Kiitos, että valitsit Panasonic ES-LV61-partakoneen. Voit käyttää Panasonic-partakonetta MÄRKÄ/KUIVA-tekniikkamme ansiosta kuiva-ajoon tai hellävaraiseen ja helppoon ajoin suihkussa tai kylvyssä. Lue kaikki ohjeet ennen käyttöönottoa.**

## Tärkeää

Tässä partakoneessa on sisäänrakennettu ladattava akku. Älä heitä akkua tuleen tai lämmitä sitä, äläkä lataa tai käytä sitä korkeassa lämpötilassa tai jätä ympäristöön, jossa on korkea lämpötila.

## Varoitus

- Irrota partakoneen sähköjohto ennen vedessä puhdistusta sähköiskujen välttämiseksi.
- Älä käytä muuta sähköjohtoa tai verkkolaitetta kuin mukana toimitettua verkkolaitetta (RE7-59).
- Lopeta käyttö, jos laitteen toiminnassa esiintyy häiriöitä tai muuta normaalista poikkeavaa.
- Kytke verkkolaite sähköpistokkeeseen, joka sijaitsee kuivassa paikassa. Huolehdi, että myös kätesi ovat kuivat.
- Älä koskaan käytä verkkolaitetta kylpy- tai suihkuhuoneessa.
- Älä yritä pidentää partakoneen käyttöikää purkamalla tai vaihtamalla akkua itse. Tämä saattaa aiheuttaa tulipalon tai sähköiskun. Ota yhteys valtuutettuun huoltopisteeseen.
- Irrota partakoneen sähköjohto säilytyksen ajaksi.
- Älä taita sähköjohtoa tai kierrä sitä partakoneen ympäri.
- Sähköjohtoa ei voi vaihtaa. Jos johto on vioittunut, verkkolaite tulee poistaa käytöstä.

## Huomio

- Virheellinen käyttö voi vahingoittaa koneen ohutta teräverkkoa. Tarkista ennen partakoneen käyttöä, että verkko on ehjä. Älä käytä partakonetta, jos teräverkko on vahingoittunut, sillä ihoosi voi tulla haavaumia.

84

- Pidä molemmat leikkuuterät kiinnitettyinä. Partakone saattaa vahingoittua, jos vain toinen leikkuuterä on kiinnitettyinä.
- Jos puhdistat partakoneen vedellä, älä käytä merivettä tai kiehuvaa vettä. Älä upota partakonetta veteen pitkäksi ajaksi.
- Puhdista laitteen kotelo vain kevyesti saippuavedellä tai vesijohtovedellä kostutetulla pehmeällä kankaalla. Älä käytä tinneriä, bensiiniä, alkoholia tai muita kemikaaleja.
- Säilytä partakone käytön jälkeen paikassa, jossa on alhainen kosteus.
- Älä säilytä partakonetta paikassa, jossa se altistuu suoralle auringonvalolle tai muille lämmön lähteille.
- Irrota johto pistorasiasta ottamalla kiinni verkkolaitteesta. Jos vedät virtajohtosta, se voi vahingoittua.
- Älä jaa partakonettasi perheenjäsenten tai muiden ihmisten kanssa. Se saattaa aiheuttaa infektion tai tulehduksen.
- Pidä öljy poissa lasten ulottuvilta.

## Käyttötarkoitus

- Tätä partakonetta voi käyttää märkäajoon partavaahdon kanssa tai kuiva-ajoon. Vesitiivistä partakonetta voi käyttää suihkussa, ja sen voi puhdistaa vedellä. Seuraava merkki tarkoittaa, että laite sopii käytettäväksi kylvyssä tai suihkussa.



- Huomaat eron viimeistään kolmen viikon märkäajon jälkeen. Ihosi ja partasi sopeutuu noin kuukaudessa märkä- ja kuiva-ajoon Panasonicin partakoneella.
- Tämä partakone on vedenpitävä koteloitiluokkien IPX5 ja IPX7 mukaisesti, ja muuntaja on vedenpitävä koteloitiluokan IPX4 mukaisesti.

## ► Huomautuksia

- Tämä tuote on tarkoitettu vain kotitalouskäyttöön.
- Laitetta ei ole tarkoitettu henkilöille (lapset mukaan lukien), joiden fyysiset kyvyt, aistit tai henkiset kyvyt ovat heikentyneet tai jotka eivät osaa käyttää laitetta, paitsi jos heidän turvallisuudestaan vastaava henkilö on heitä siihen ohjannut. Lapsia pitää valvoa, jotta he eivät pääse leikkimään laitteella.

## Koneen osat

- |                                  |                                |
|----------------------------------|--------------------------------|
| <b>A</b> Suojus                  | f. Puhdas                      |
| <b>B</b> Teräverkko-osa          | g. Akun kapasiteetti           |
| ① Teräverkon kehys               | ⑥ Laitteen pistorasia          |
| ② Teräverkko                     | ⑦ Lukitusrenkas                |
| ③ Teräverkon avauspainike        | ⑧ Käyttökytkin [0/1]           |
| <b>C</b> Leikkuuterät            | ⑨ Trimmeri                     |
| <b>D</b> Runko-osa               | ⑩ Trimmerin kahva              |
| ④ Verkkokehyksen avauspainikkeet | <b>E</b> Verkkoalaite (RE7-59) |
| ⑤ LCD -paneeli                   | ⑪ Sähköjohto                   |
| a. Käytetty aika                 | ⑫ Laitteen pistoke             |
| b. Akun kapasiteetti             | <b>F</b> Kuljetuskotelo        |
| c. Latauksen tila                | <b>G</b> Puhdistusharja        |
| d. Äänivärittely                 | <b>H</b> Öljy                  |
| e. Teräverkon/terien tarkistus   | <b>I</b> Käyttöohjeet          |
|                                  | <b>J</b> Takuukortti           |

## Lukitusrenkaan käyttö

Lukitse tai vapauta käyttökytkin **[D]** lukitusrenkaan **[D]** avulla. Käännä lukitusrenkasta **[D]** kunnes kuuluu napsahdus.



**Vapauta käyttökytkin kääntämällä lukitusrenkas kohtaan "O":**

Parranajoa ja partakoneen pesemistä tai voitelemista varten



**Lukitse käyttökytkin kääntämällä lukitusrenkas kohtaan "L":**

Partakoneen kuljettamista varten

## Lataus

### Partakoneen lataus

- 1** Kytke laitteen pistoke **[E]** partakoneeseen.
- 2** Kytke verkkolaitteen **[E]** pistoke pistorasiaan.

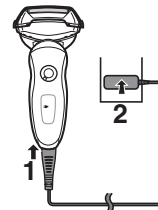

- Sammuta partakone ennen kiinnittämistä.
- Lataus on valmis noin 1 tunnin kuluttua.

Et voi käyttää partakonetta silloin, kun se on latauksessa.

## LCD-paneelin ilmaisimien merkitykset ladattaessa

LCD -paneeli näyttää akun jäljellä olevan käyttökapasiteetin välillä 0% -100%, 10%:n askelin.

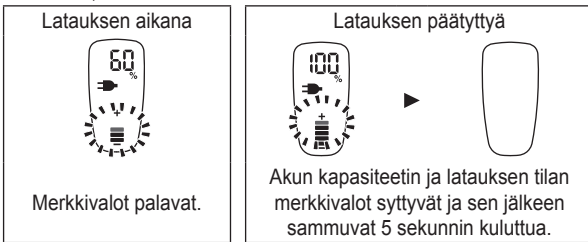

- Kun lataus on valmis, ja käyttökytkin käännetään ON-tilaan partakoneen ollessa verkkovirtaan liitettynä, akun kapasiteetin ja latauksen tilan merkkivalot syttyvät ja sen jälkeen sammuvat 5 sekunnin kuluessa. Tämä osoittaa, että partakone on ladattu.
- Suosittelava latauslämpötila on 5–35 °C. Akun toiminta voi heikentyä tai se ei ehkä lataudu äärimmäisen matalissa tai korkeissa lämpötiloissa. LCD-paneelin ilmaisimet välkkyvät, jos latauksessa on ongelma.
- Jos lataat partakoneita ensimmäistä kertaa tai sitä ei ole käytetty yli 6 kuukauteen, LCD-paneelin ilmaisimet eivät ehkä pala. Ne alkavat palamaan lopulta, jos laite pidetään kytkettynä.

## Parranajo

### Partakoneen käyttö



- 1 Vapauta käyttökytkin kääntämällä lukitusrengasta [7] ja paina käyttökytkintä [8].**

**Sivu 85**



- 2 Pitele partakonetta kuvassa osoitetulla tavalla ja aja partasi.**

- Sopiva käyttölämpötila on 5–35 °C. Jos käytät laitetta suositeltujen rajojen ulkopuolella, se saattaa lopettaa toimimisen.

### Vinkejä parhaiden parranajotulosten saavuttamiseksi

Kun aloitat parranajon, paina ihoa vain kevyesti partakoneella. Venytä ihoa toisella kädellä ja liikuta partakonetta edestakaisin parran suunnan mukaisesti. Voit painaa partakonetta voimakkaammin, kun ihosi tottuu partakoneeseen. Voimakas painaminen ei paranna ajotarkkuutta.

### Huomio

- Äänivärähtelytila aktivoituu, jos painat käyttökytkintä yli 2 sekunnin ajan. **Sivu 88**  
Et voi ajaa partaa tässä tilassa.
- Älä pidä sormeasi käyttökytkimellä parranajon aikana. Partakone saattaa sammua tai siirtyä äänivärähtelytilaan. Aseta sormesi sormituelle laitteita käyttäessäsi.

### Trimmerin käyttö

Voit vaihtaa toimintatilaa. Liu'uta kahva asentoon "mm" käyttäessäsi trimmeriä.

#### FREE

Voit siirtää ajopäätä.



#### LOCK

Voit lukita ajopään.



#### mm

Liuta trimmerin kahva yläasentoon. Aseta trimmeri oikeaan kulmaan ihollesi ja rajaa pulisongit liikuttamalla trimmeriä alaspäin.

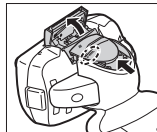

### LCD-paneelin ilmaisimien merkitykset käytettäessä

#### Käytön aikana

300  
min.Used

Käytetty aika näytetään.

- Merkkivalot sammuvat 5 sekunnin kuluttua.
- Näytetty aika palautuu asetukseen [0'00"] 10 minuutin kuluttua.

#### Käytön jälkeen

300  
min.Used

↔

60%

Käytetty aika ja akun jäljellä oleva käyttöaika näkyvät vuorotellen sen jälkeen kun partakone on sammutettu.

#### Kun akun lataus on vähäinen.

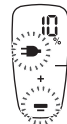

- Kun "10%" tulee näkyviin, jäljellä on vielä 1-2 parranajokertaa. (Kesto riippuu käytöstä.)

"10%" tulee näkyviin ja ➡ välkky.

- Täyteen ladatun akun virta riittää noin 14 parranajokertaan à 3 minuuttia. (Kesto riippuu käytöstä.)

GB

D

F

I

NL

E

DK

P

N

S

FIN

PL

CZ

SK

H

RO

TR

## Puhdas

### Partakoneen puhdistus

Suosittelemme partakoneen puhdistusta äänivärähtelytilan avulla, kun symboli  näkyy LCD-paneelissa.

1. Irrota sähköjohto partakoneesta.
2. Pese teräverkko saippualla ja vedellä.
3. Vapauta käyttökytkin **[D⊕]** kääntämällä lukitusrengasta **[D⊗]**.
4. Paina käyttökytkintä **[D⊕]** yli 2 sekunnin ajan aktivoitaksesi äänivärähtelytilan.
  -  tulee näkyviin LCD -paneeliin.
  - 20 sekunnin kuluttua tila sammuu automaattisesti tai voit sammuttaa sen käyttökytkintä painamalla.
5. Irrota teräverkko-osa **[E]** ja paina käyttökytkintä **[D⊕]** yli 2 sekunnin ajan aktivoitaksesi äänivärähtelytilan. Puhdista laite juoksevan veden alla.
6. Kuivaa roiskunut vesi kuivalla kankaalla.
7. Kuivaa teräverkko-osa **[E]** ja partakone kokonaan.
8. Kiinnitä teräverkko-osa **[E]** partakoneeseen.
9. Voitele partakone.

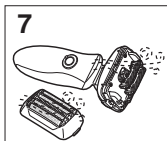
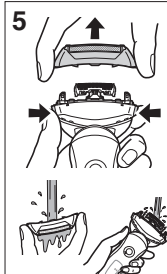

### Puhdistus harjalla

Puhdista leikkuuterät **[C]** lyhyellä harjalla liikuttamalla sitä kuvan (A) osoittamassa suunnassa. Puhdista teräverkko **[E⊕]**, partakone ja trimmeri **[D⊕]** pitkällä harjalla.

- Älä liikuta harjaa kuvan (B) osoittamassa suunnassa. Leikkuuterät tylsistyvät ja ajotarkkuus huononee.
- Älä puhdista teräverkkoa lyhyellä harjalla.

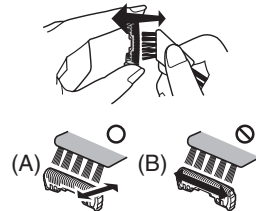

### Huolto

#### Voiteleminen

Jotta parranajo olisi jatkuvasti miellyttävän tuntuista, suosittelemme, että käytät laitteen mukana toimitettua öljyä.

1. Sammuta partakone.
2. Laita tippa öljyä jokaiseen teräverkkoon.
3. Nosta trimmeriä ja lisää tippa öljyä.
4. Käynnistä partakone ja anna sen käydä noin viiden sekunnin ajan.
5. Sammuta partakone ja pyyhi ylimääräinen öljy teräverkoista pehmeällä kankaalla.

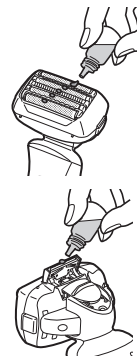



## Teräverkon ja leikkuuterien vaihto

☹ tulee näkyviin LCD -paneeliin kerran vuodessa. (Kesto riippuu käytöstä.) Suosittelemme teräverkkojärjestelmän ja sisäterien tarkistamista merkivalon syytyessä.

Paina käyttökytkintä vähintään 30 sekunnin ajan, kunnes symboli ☹ sammuu.

teräverkko	kerran vuodessa
leikkuuterät	joka toinen vuosi

### ► Teräverkon vaihto

1. Paina teräverkon vapautuspainikkeita [D④] ja nosta teräverkko-osaa [E③] ylöspäin.
2. Paina teräverkon avauspainikkeita [B③] ja vedä teräverkko [B②] alas.
3. Kohdista teräverkon kehyksen merkki (S BLADES) ja teräverkon merkki (Δ) ja kiinnitä ne lujasti yhteen.
  - Järjestelmän teräverkkoa ei voi kiinnittää väärinpäin.
  - Aseta teräverkkojärjestelmä aina teräverkon kehykseen, kun liität sen partakoneeseen.
4. Käännettyäsi teräverkon kehyksen merkin (S BLADES) eteen, työnnä teräverkko-osa [B] partakoneeseen kunnes kuuluu napsahdus.

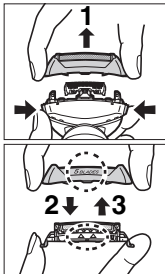

### ► Leikkuuterien vaihto

1. Paina teräverkon vapautuspainikkeita [D④] ja nosta teräverkko-osaa [E③] ylöspäin.
2. Poista leikkuuterät [C] yksi kerrallaan.
  - Älä koske leikkuuterien metallisia reunoja. Voit vahingoittaa sormesi.
3. Pane leikkuuterät [C] paikoilleen yksi kerrallaan, kunnes kuulet naksahduksen.

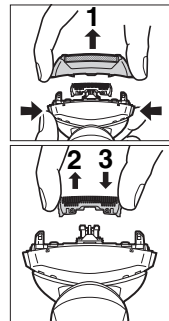

## Huolto

### Yhteystiedot

Käy Panasonicin www-sivulla osoitteessa <http://panasonic.net> tai ota yhteyttä valtuutettuun asiakaspalveluun (löydät sen yhteystiedot pan european -takuuliitteestä), jos tarvitset lisätietoa tai jos partakone tai sen johto on vaurioitunut.

### Varaosat

Varaosia on saatavilla jälleenmyyjälläsi tai huoltoliikkeessä.

Varaosat malliin ES-LV61	Teräverkko ja leikkuuterät	WES9030
	Teräverkko	WES9171
	Leikkuuterät	WES9170
Öljy		WES003

GB

D

F

I

NL

E

DK

P

N

S

FIN

PL

CZ

SK

H

RO

TR

## Akun odotettu käyttöikä ja vaihtaminen

- Noin 3 vuotta (takuu-aika on 1 vuosi) ladattaessa joka 2. viikko. Akun voidaan myös katsoa olevan käyttöikänsä lopussa, kun toimintojen määrä täydellä latauksella on äärimmäisen pieni. (Odotettu akun käyttöikä vaihtelee suuresti riippuen laitteen käytöstä, säilytystavasta jne.)
- Akun vaihtamiseksi ota yhteyttä jälleenmyyjään, jolta ostit tuotteen. Akun vaihtaminen itse voi heikentää vedenpitävyyttä ja johtaa laitteen vioittumiseen.

## Ympäristönsuojelu ja materiaalien kierrätys

Tässä partakoneessa on litium-ioni-akku.  
Varmista, että akku hävitetään paikallisten määräysten mukaisesti.

### Tietoja vanhojen laitteiden ja käytettyjen paristojen keräyksestä ja hävittämisestä



Nämä merkinnät tuotteissa, pakkauksissa ja/tai niihin liitetyissä dokumenteissa tarkoittavat, että käytettyjä sähkö- ja elektroniikkalaitteita sekä paristoja ei tule sekoittaa tavalliseen kotitalousjätteeseen.



Vanhon tuotteen ja käytettyjen paristojen asianmukainen käsittely, talteen ottaminen ja kierrätys edellyttävät niiden viemistä tarjolla oleviin keräyspisteisiin kansallisten määräysten sekä direktiivien 2002/96/EC ja 2006/66/EC mukaisesti.



Kun hävität tuotteet ja paristot asianmukaisesti, autat säilyttämään arvokkaita luonnonvaroja sekä

ehkäisemään ihmisen terveydelle ja ympäristölle haitallisia vaikutuksia, joita vääränlainen jätteenkäsittely voi aiheuttaa. Ota yhteys asuinkuntasi viranomaisiin, jätteenkäsittelystä vastaavaan tahoon tai tuotteiden ostopaikkaan saadaksesi lisätietoja vanhojen tuotteiden ja paristojen keräyksestä ja kierrätyksestä. Tuotteiden epäasianmukaisesta hävittämisestä saattaa seurata

kansallisessa lainsäädännössä määrätty rangaistus.

### Yrityksille Euroopan unionissa

Lisätietoja sähkö- ja elektroniikkalaitteiden hävittämisestä saat jälleenmyyjältä tai tavarantoimittajalta.

### [Tietoja hävittämisestä Euroopan unionin ulkopuolella]

Nämä merkinnät ovat voimassa ainoastaan Euroopan unionin alueella. Ota yhteys paikallisiin viranomaisiin tai jälleenmyyjään saadaksesi tietoja oikeasta jätteenkäsittelymenetelmästä.

## Sisäänrakennetun akun hävittäminen

Poista akku, ennen kuin hävität partakoneen. Varmista, että akku hävitetään määräysten mukaisesti. Älä yritä pidentää partakoneen käyttöikää purkamalla tai vaihtamalla akkua itse. Tämä voi aiheuttaa tulipalon tai sähköiskun.

Ota yhteys valtuutettuun huoltopisteeseen.

- Irrota sähköjohto partakoneesta kun poistat akun.
- Suorita kuvan vaiheet ① – ④, nosta akkua ja poista se paikaltaan.

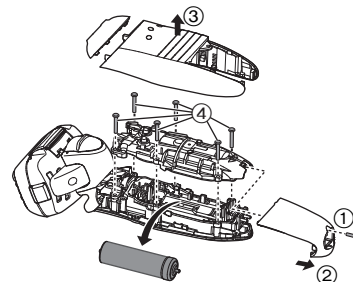

## Tekniset tiedot

Virtalähde	Katso verkkolaitteen arvokilvestä. (automaattinen jännitteenvaihtaja)
Moottorin jännite	3,6 V---
Latausaika	Noin 1 tunti
Ilmassa kantautuva melu	parranajossa: 64 (dB (A) re 1 pW) rajaajan käytössä: 67 (dB (A) re 1 pW)

GB

D

F

I

NL

E

DK

P

N

S

FIN

PL

CZ

SK

H

RO

TR

**Dziękujemy za wybranie golarki ES-LV61 firmy Panasonic. Dzięki naszej technologii WET/DRY możesz w prosty sposób korzystać z maszynki firmy Panasonic do golenia zarówno na sucho, jak i pod prysznicem lub w kąpeli, aby uzyskać delikatny efekt golenia. Przed rozpoczęciem korzystania prosimy przeczytać całą instrukcję.**

## Ważne

Ta maszynka zawiera wbudowany akumulator. Nie należy wrzucać jej do ognia, podgrzewać, używać bądź pozostawiać w miejscu o wysokiej temperaturze.

## Ostrzeżenie

- Odłącz przewód zasilający od maszynki, zanim przystąpisz do jej czyszczenia w wodzie, aby uniknąć porażenia prądem.
- Nie używaj przewodu zasilającego ani zasilacza innego niż zasilacz (RE7-59).
- Przerwij użycie w przypadku nieprawidłowego działania lub uszkodzenia.
- Włącz zasilacz do gniazdka sieciowego z dala od wilgoci i suchymi rękami.
- Nigdy nie używaj zasilacza w łazience lub pomieszczeniu z prysznicem.
- Nie demontuj, ani nie wymieniaj akumulatora w celu ponownego użycia maszynki. Może to być przyczyną pożaru lub porażenia prądem elektrycznym. Skontaktuj się z autoryzowanym centrum serwisowym.
- Odłącz przewód zasilający na czas przechowywania maszynki.
- Nie zaginaj przewodu zasilającego, ani nie owijaj go dookoła maszynki.
- Przewodu zasilającego nie można wymienić. W przypadku uszkodzenia przewodu zasilacz należy złomować.

## Uwaga

- Folia zewnętrzna jest bardzo cienka i może ulec uszkodzeniu wskutek niewłaściwego użytkowania. Przed użyciem maszynki sprawdź, czy folia nie jest uszkodzona. Nie używaj maszynki, jeżeli folia jest uszkodzona, aby nie pokaleczyć sobie skóry.
- Pozostaw obydwa ostrza wewnętrzne na swoim miejscu. Jeżeli tylko jedno z ostrzy wewnętrznych będzie nałożone, maszynka może ulec uszkodzeniu.
- Jeżeli płuczysz maszynkę pod wodą, nie używaj słonej ani gorącej wody. Nie zanurzaj maszynki w wodzie na długi czas.
- Obudowę należy czyścić tylko miękką ściereczką lekko zwilżoną wodą bieżącą lub wodą z dodatkiem mydła. Nie używaj rozpuszczalnika, benzyny, alkoholu ani innych środków chemicznych.
- Po zakończeniu użycia maszynkę należy przechowywać w miejscu o niskiej wilgotności.
- Nie przechowuj maszynki w miejscu narażonym na bezpośrednie działanie światła słonecznego lub innych źródeł ciepła.
- Trzymaj za zasilacz podczas odłączania go od gniazdka sieciowego. Ciągnąc za przewód, możesz go uszkodzić.
- Nie udostępniaj swojej maszynki członkom rodziny ani innym osobom. Może to być przyczyną infekcji lub zapalenia.
- Przechowuj olej z dala od dzieci.

## Przeznaczenie

- Maszynki do golenia Wet/Dry można używać do golenia na mokro z pianką do golenia lub do golenia na sucho. Maszynka jest wodoodczelna i dzięki temu można z niej korzystać pod prysznicem i czyścić wodą. Symbol poniżej oznacza możliwość użycia w wannie lub pod prysznicem.



- Podaruj sobie luksus golenia na mokro z pianką przez co najmniej trzy tygodnie i pocuj różnicę. Przyzwyczajenie się do maszynki do golenia Panasonic Wet/Dry wymaga nieco czasu, ponieważ skóra i broda potrzebują około miesiąca, aby przestawić się na nową metodę golenia.
- Ta obudowa maszynki posiada właściwości wodoodporne, które są zgodne ze stopniem ochrony "IPX5" i "IPX7", a zasilacz posiada właściwości wodoodporne, które są zgodne ze stopniem ochrony "IPX4".

### ► Uwagi

- Produkt przeznaczony wyłącznie do użytku domowego.
- To urządzenie nie jest przeznaczone do użytku przez osoby (w tym dzieci) o ograniczonej sprawności fizycznej, czuciowej lub umysłowej lub nie posiadające wystarczającej wiedzy lub doświadczenia, chyba że zostały one odpowiednio poinstruowane o sposobie użytkowania urządzenia przez osobę odpowiadającą za ich bezpieczeństwo lub pozostają pod odpowiednią opieką. Dzieci muszą pozostawać pod opieką, tak aby dopilnować by nie bawiły się urządzeniem.

## Dane dotyczące części

- A** Nakładka ochronna
- B** Głowica z folią zewnętrzną
  - ① Ramka folii
  - ② Zewnętrzna folia urządzenia
  - ③ Przycisk zwalniania zewnętrznej folii urządzenia
- C** Ostrza wewnętrzne
- D** Korpus maszynki
  - ④ Przycisk zwalniania ramki folii
  - ⑤ Panel LCD
    - a. Wykorzystany czas
    - b. Pojemność baterii
    - c. Stan ładowania
    - d. Wibracje dźwiękowe
    - e. Kontrola folii/ostrzy
- f. Czyszczenie
- g. Pojemność baterii
- ⑥ Gniazdo urządzenia
- ⑦ Pierścień zabezpieczający
- ⑧ Włącznik zasilania [0/1]
- ⑨ Przyniararka
- ⑩ Uchwyt przycinarki
- E** Zasilacz (RE7-59)
  - ⑪ Przewód zasilający
  - ⑫ Wtyczka zasilania
- F** Pokrowiec
- G** Szczoteczka czyszcząca
- H** Olej
- I** Instrukcja obsługi
- J** Karta gwarancyjna

### Używanie pierścienia zabezpieczającego

Używaj pierścienia zabezpieczającego [D ⑦] do blokowania lub odblokowywania włącznika zasilania [D ⑧].

Pokręć pierścieniem zabezpieczającym [D ⑦], aż usłyszysz kliknięcie.



**Przekręć pierścień zabezpieczający do "o", aby odblokować włącznik zasilania:**

Podczas golenia się, mycia lub smarowania golarki



**Przekręć pierścień zabezpieczający do "i", aby zablokować włącznik zasilania:**

Podczas przewożenia golarki

## Ładowanie

### Ładowanie maszynki

- 1 Włóż wtyczkę zasilania [E13] do gniazda maszynki.
- 2 Włącz zasilacz [E] gniazdka elektrycznego.

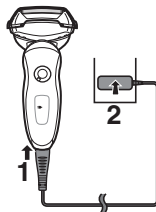

- Wyłącz maszynkę przed umieszczeniem jej na ładowarce.
- Ładowanie zostaje ukończone po upływie około 1 godziny.

Nie można używać maszynki do golenia podczas ładowania.

## Odczytywanie panelu LCD podczas ładowania

Panel LCD pokazuje pozostały poziom naładowania akumulatora od 0% do 100%, co 10%.

### Podczas ładowania

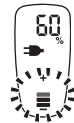

Wskaźniki świecą się.

### Po zakończeniu ładowania



Wskaźniki pojemności baterii i stanu ładowania zaczną świecić, a następnie zgasną po 5 sekundach.

- Po zakończeniu ładowania, przełączenie włącznika zasilania do pozycji ON przy podłączonej maszynce spowoduje zaświecenie wskaźników pojemności baterii i stanu ładowania, a następnie zgaśnięcie po 5 sekundach. Świadczy to o pełnym naładowaniu maszynki.
- Zalecana temperatura otoczenia podczas ładowania wynosi 5 - 35 °C. W przypadku bardzo niskiej lub bardzo wysokiej temperatury wydajność akumulatora może ulec obniżeniu lub akumulator może się nie ładować.  
Wskaźniki na panelu LCD będą migać w przypadku problemu z ładowaniem.
- Kiedy maszynka jest ładowana po raz pierwszy lub jeśli nie była używana przez ponad 6 miesięcy, wskaźniki na panelu LCD mogą się nie świecić. Wskaźnik zaświeci się, jeśli maszynka zostanie podłączona do zasilacza.

## Golenie

### Użytkowanie maszynki



- 1** Przekręć pierścień zabezpieczający [D7] aby odblokować włącznik zasilania i naciśnij włącznik zasilania [D8].

Strona 93

- Odpowiednia temperatura otoczenia podczas użycia wynosi 5 - 35 °C. Jeśli urządzenie jest używane poza zalecanym zakresem temperatur, może przestać działać.

#### Porady w celu uzyskania najlepszego efektu golenia

Rozpocznij golenie przyciskając lekko maszynkę do twarzy. Naciągnij skórę wolną ręką i przesuwaj maszynkę w przód i do tyłu w kierunku brody. Możesz łagodnie zwiększać nacisk, kiedy twoja skóra przyzwyczai się do maszynki. Zbyt mocne dociskanie nie zapewni lepszego golenia.



- 2** Podczas golenia trzymaj maszynkę tak jak pokazano na rysunku.

#### Uwaga

- Naciśnięcie i przytrzymanie włącznika zasilania przez ponad 2 sekundy powoduje uaktywnienie trybu "dźwiękowego" czyszczenia wibracyjnego. **Strona 96**  
W tym trybie nie można się golić.
- Nie trzymaj palców na wyłączniku podczas korzystania z maszynki. Możesz przez przypadek wyłączyć maszynkę lub przełączyć ją w tryb "dźwiękowego" czyszczenia wibracyjnego. Trzymaj palce na oparciu dla palca podczas korzystania z maszynki.

#### Korzystanie z przycinarki

Można zmieniać ustawienie przełącznika obrotowego. Przesuń uchwyt do góry do "mm" w czasie korzystania z przycinarki.

##### FREE

Można poruszać głowicą maszynki.



##### LOCK

Można zablokować głowicę maszynki.



##### mm

Przesuń uchwyt przycinarki do góry. Przyłóż do twarzy pod kątem prostym i przesuwaj w dół, aby przyciąć baki.

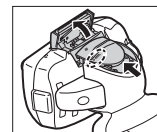

## Odczytywanie panelu LCD podczas użycia

Podczas użytkowania



Pokazany jest czas użytkowania.

- Wskaźniki wyłączają się po 5 sekundach.
- Pokazany czas wraca do [0'00"] po 10 minutach.

Po użyciu



Czas użytkowania i pozostała pojemność akumulatora są wyświetlane naprzemiennie po wyłączeniu maszynki.

Kiedy poziom naładowania akumulatora jest niski

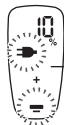

- Możesz ogolić się jeszcze 1 lub 2 razy po tym jak pojawi się "10%". (Będzie się to zmieniać w zależności od sposobu użytkowania.)

Pojawia się "10%" i miga.

- Pełne naładowanie zapewnia energię na około 14 goleń po 3 minuty każde. (Będzie się to zmieniać w zależności od sposobu użytkowania.)

## Czyszczenie

### Czyszczenie maszynki

Zalecamy czyszczenie, używając trybu czyszczenia ultradźwiękami, kiedy na panelu LCD pojawi się

1. Odłącz przewód zasilający od maszynki.
2. Nałóż trochę mydła do rąk i nalej trochę wody na folię zewnętrzną.
3. Przekręć pierścień zabezpieczający [D(7)], aby odblokować włącznik zasilania [D(8)].
4. Naciśnij i przytrzymaj włącznik zasilania [D(8)] przez ponad 2 sekundy, aby uaktywnić tryb czyszczenia ultradźwiękami.
  - pojawia się na panelu LCD.
  - Po upływie około 20 sekund tryb zostanie automatycznie wyłączony. Możesz też go wyłączyć ręcznie, naciskając włącznik zasilania.
5. Usuń głowicę z folią zewnętrzną [E], przez ponad 2 sekundy przytrzymaj wciśnięty włącznik zasilania [D(8)], aby włączyć tryb czyszczenia ultradźwiękami i umyj maszynkę pod bieżącą wodą.
6. Za pomocą suchej szmatki wytrzyj maszynkę do sucha.
7. Wysusz całkowicie głowicę z folią zewnętrzną [E] oraz maszynkę.
8. Przymocuj głowicę z folią zewnętrzną [E] do maszynki.
9. Nasmaruj golarkę.

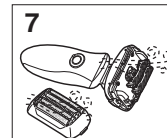
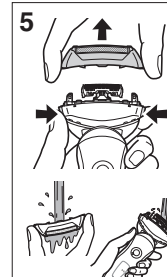
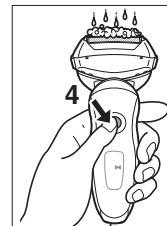



## Czyszczenie szczoteczką

Oczyść ostrza wewnętrzne [ⓐ], używając szczoteczki z krótkim włosiem, przesuwaną ją w kierunku (A).

Oczyść zewnętrzną folię urządzenia [ⓑ②], korpus maszynki i przycinarkę [ⓑ③] używając szczoteczki z długim włosiem.

- Nie przesuwaj szczoteczki z krótkim włosiem w kierunku (B) ponieważ możesz uszkodzić wewnętrzne ostrza, co je stępi.

- Nie używaj szczoteczki z krótkim włosiem do czyszczenia folii zewnętrznej.

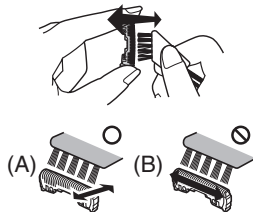

## Konserwacja

### Smarowanie

Aby zachować wysoki poziom komfortu golenia, zaleca się stosowanie oleju dołączonego do maszynki.

1. Wyłącz maszynkę.
2. Nałóż kroplę oleju na wszystkie zewnętrzne folie.
3. Podnieś przycinarkę i nałóż kroplę oleju.
4. Włącz maszynkę i pozwól by pracowała przez około pięć sekund.
5. Wyłącz maszynkę i zetrzyj nadmiar oleju z zewnętrznych folii miękką ściereczką.

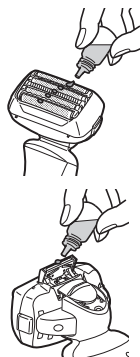

## Wymiana folii zewnętrznej i ostrzy wewnętrznych

☹ pojawia się na panelu LCD raz na rok. (Będzie się to zmieniać w zależności od sposobu użytkowania.) Zalecamy wymianę zewnętrznej folii systemu i ostrzy wewnętrznych, kiedy pojawi się ten symbol.

Przytrzymaj wciśnięty włącznik zasilania przez ponad 30 sekund, aby wyłączyć ☹.

zewnętrzna folia urządzenia	raz na rok
ostrza wewnętrzne	raz na dwa lata

### ► Wymiana folii zewnętrznej w maszynce

1. Przyciśnij przyciski zwalniania ramki folii [ⓐ④] i unieś głowicę z folią zewnętrzną [ⓑ] do góry.
2. Przyciśnij przyciski zwalniania zewnętrznej folii urządzenia [ⓑ③] i ściągnij zewnętrzną folię urządzenia [ⓑ②].
3. Wyrównaj znacznik ramki folii (*5 BLADES*) ze znacznikiem zewnętrznej folii urządzenia (Δ) i połącz odpowiednio oba elementy.
  - Folii zewnętrznej systemu nie można zamocować odwrotnie.
  - Pamiętaj by wkładać zewnętrzną folię w ramkę folii podczas jej podłączania do maszynki.
4. Po przekręceniu znacznika ramki folii (*5 BLADES*) do przodu przymocuj odpowiednio głowicę z folią zewnętrzną [ⓑ] do maszynki, tak aby usłyszeć zatrzaśnięcie.

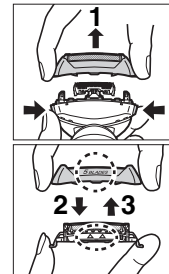

## ► Wymiana ostrzy wewnętrznych

1. Przyciśnij przyciski zwalniania ramki folii [D④] i unieś głowicę z folią zewnętrzną [B] do góry.
2. Zdejmij ostrza wewnętrzne [C] pojedynczo.
  - Nie dotykaj krawędzi (metalowe części) ostrzy wewnętrznych, aby uniknąć skaleczenia dłoni.
3. Załóż ostrza wewnętrzne [C] pojedynczo aż się zatrzasną na miejscu.

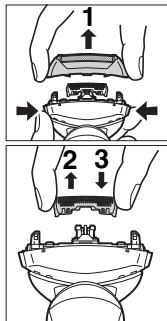

## Serwis

### Kontakt

Jeśli potrzebujesz informacji bądź gdy maszyna albo przewód zasilający zostały uszkodzone, odwiedź stronę internetową firmy Panasonic <http://panasonic.net> lub skontaktuj się z autoryzowanym centrum serwisowym (adres kontaktowy znajdziesz w ulotce paneuropejskiej gwarancji).

### Części zamienne

Części zamienne dostępne są u sprzedawcy lub w Centrum Serwisowym.

Części zamienne dla ES-LV61	Folia zewnętrzna i ostrza wewnętrzne	WES9030
	Zewnętrzna folia urządzenia	WES9171
	Ostrza wewnętrzne	WES9170
Olej		WES003

98

## Oczekiwany czas eksploatacji i wymiana akumulatora

- Około 3 lat (okres gwarancji wynosi 1 rok) przy ładowaniu raz na 2 tygodnie. Można przyjąć również, że czas eksploatacji akumulatora dobiegł końca, kiedy liczba operacji po pełnym naładowaniu urządzenia stanie się bardzo mała. (Oczekiwany czas eksploatacji akumulatora będzie się różnić w dużym stopniu w zależności od warunków użycia, przechowywania itp.)
- Skontaktuj się ze sprzedawcą, u którego zakupiono produkt, aby dokonać wymiany akumulatora. Samodzielna wymiana akumulatora może spowodować pogorszenie wodoodporności urządzenia, czego wynikiem będzie uszkodzenie.

## Ochrona środowiska i recykling materiałów

Ta maszyna zawiera akumulator litowo-jonowy. Prosimy o oddanie zużytej baterii do utylizacji w miejscu oficjalnie do tego wskazanym, jeżeli takie istnieje w Twoim kraju.

### Informacja dla użytkowników o gromadzeniu i pozbywaniu się zużytych urządzeń i baterii



Niniejsze symbole umieszczone na produktach, opakowaniach i/lub w dokumentacji towarzyszącej oznaczają, że nie wolno mieszać zużytych urządzeń elektrycznych i elektronicznych oraz baterii z innymi odpadami domowymi.



W celu zapewnienia właściwego przetwarzania, utylizacji oraz recyklingu zużytych produktów i baterii, należy oddawać je do wyznaczonych punktów gromadzenia odpadów zgodnie z przepisami prawa krajowego oraz postanowieniami Dyrektyw 2002/96/WE i 2006/66/WE.

Prawidłowe pozbywanie się w/w produktów i baterii pomaga oszczędzać cenne zasoby naturalne i zapobiegać potencjalnemu negatywnemu wpływowi na zdrowie człowieka oraz stan środowiska

naturalnego, który towarzyszy niewłaściwej gospodarce odpadami. Więcej informacji o zbiórce oraz recyklingu zużytych produktów i baterii można otrzymać od władz lokalnych, miejscowego przedsiębiorstwa oczyszczania lub w punkcie sprzedaży, w którym użytkownik nabył przedmiotowe towary. Za niewłaściwe pozbywanie się powyższych odpadów mogą grozić kary przewidziane przepisami prawa krajowego.

#### **Dotyczy użytkowników firmowych działających na terenie Unii Europejskiej**

Chcąc w odpowiedni sposób pozbyć się urządzeń elektrycznych lub elektronicznych, należy skontaktować się ze sprzedawcą lub dostawcą, który udzieli dalszych informacji.

#### **[Informacje o pozbywaniu się w/w urządzeń w państwach trzecich]**

Niniejsze symbole obowiązują wyłącznie na terenie Unii Europejskiej. Chcąc pozbyć się w/w urządzeń elektrycznych lub elektronicznych, należy skontaktować się z władzami lokalnymi lub sprzedawcą w sprawie właściwego sposobu pozbywania się tego rodzaju przedmiotów.

### **Utylizacja wbudowanego akumulatora**

Wymij wbudowany akumulator, zanim wyrzucisz maszynkę.

Pamiętaj, aby akumulator wyrzucać w specjalnie przeznaczonym do tego miejscu, jeżeli takie istnieje w Twoim kraju. Nie demontuj, ani nie wymieniaj akumulatora w celu ponownego użycia maszynki. Może to być przyczyną pożaru lub porażenia prądem elektrycznym. Skontaktuj się z autoryzowanym centrum serwisowym.

- Podczas wyjmowania akumulatora odłącz przewód zasilający od maszynki.
- Postępuj zgodnie z opisem w punktach od ① do ④, podnieś akumulator i wyjmij go.

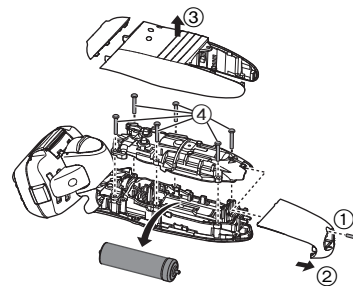

### **Dane techniczne**

Źródło zasilania	Patrz tabliczka znamionowa na zasilaczu. (automatyczna zmiana napięcia zasilania)
Napięcie pracy silnika	3,6 V---
Czas ładowania	Okolo 1 godziny
Poziom hałas	w trybie golenia: 64 dB (A) odp. 1 pW w trybie przycinania: 67 dB (A) odp. 1 pW

**Děkujeme vám, že jste si zvolili holicí strojek Panasonic ES-LV61. Díky naší technologii WET/DRY lze holicí strojek Panasonic používat na sucho nebo pro jemné a snadné oholení ve sprše či ve vaně. Před použitím si prosím přečtete veškeré pokyny.**

### **Důležité**

Tento holicí strojek má zabudovanou nabíjecí baterii. Nevhazujte do ohně, nevystavujte teplu, ani nenabíjejte, nepoužívejte nebo neponechávejte v prostředí s vysokou teplotou.

### **Varování**

- Před čištěním holicího strojku ve vodě odpojte síťovou šňůru, aby nedošlo k úrazu elektrickým proudem.
- Nepoužívejte jinou síťovou šňůru ani jiný síťový adaptér než tento síťový adaptér (RE7-59).
- V případě zjištění poškození nebo závady strojek přestaňte používat.
- Síťový adaptér zapojte do zásuvky v místě, kde není vlhko, a dotýkejte se jej suchýma rukama.
- Síťový adaptér nikdy nepoužívejte v koupelně nebo ve sprše.
- Baterii nerozebírejte ani nevyměňujte, pokud chcete holicí strojek znovu použít. Hrozí nebezpečí požáru nebo úrazu elektrickým proudem. obraťte se prosím na autorizované servisní středisko.
- Když holicí strojek ukládáte, odpojte od něj síťovou šňůru.
- Síťovou šňůru neohýbejte, ani ji neobtáčejte kolem holicího strojku.
- Napájecí šňůru nelze vyměnit. Je-li napájecí šňůra poškozená, síťový adaptér musí být vyřazen.

### **Pozor**

- Vnější fólie je velmi tenká a při nesprávném používání se může zničit. Před použitím holicího strojku se ujistěte, že je fólie nepoškozená. Nepoužívejte holicí strojek, pokud je fólie poškozená, protože byste se mohli pořezat.
- Oba vnitřní břity nechte zasunuté ve strojku. Je-li zasunut pouze jeden vnitřní břit, může se holicí strojek zničit.
- Čistíte-li holicí strojek vodou, nepoužívejte mořskou nebo horkou vodu. Nenamáčejte holicí strojek ve vodě příliš dlouho.
- Vyčistěte kryt jen měkkým hadříkem nepatrně navlhčeným v kohoutkové vodě nebo mýdlové kohoutkové vodě. Nepoužívejte ředidlo, benzín líh nebo jiné chemikálie.
- Po použití holicí strojek skladujte v místě s nízkou vlhkostí.
- Holicí strojek neskladujte v místě, kde bude vystaven přímému slunečnímu světlu nebo jiným zdrojům tepla.
- Při odpojování ze zásuvky síťový adaptér přidržte. Za síťovou šňůru netahejte, protože byste ji mohli zničit.
- Váš holicí strojek nepůjčujte nikomu z rodiny ani nikomu jinému. Může to způsobit infekci nebo zánět.
- Olej držte mimo dosah dětí.

## Účel použití

- Tento holicí strojek pro mokré/suché holení se používá pro mokré holení s holicí pěnou nebo pro suché holení. Tento vodotěsný holicí strojek můžete používat ve sprše a omývat vodou. Tento symbol znamená, že strojek je vhodný pro použití ve vaně či ve sprše.



- Holte se metodou mokrého holení s použitím pěny po dobu minimálně tří týdnů a vnímejte rozdíl. Na holicí strojek Panasonic pro mokré/suché holení si musíte krátkou chvíli zvykat, protože Vaše pokožka a vousy potřebují vždy přibližně jeden měsíc na to, aby se přizpůsobily nové metodě holení.
- Tento trup holicího přístroje je vodotěsné konstrukce, která odpovídá "IPX5" a "IPX7" a adaptér je vodotěsný v souladu s "IPX4".

### ► Poznámky

- Tento výrobek je určen pouze pro domácí použití.
- Tento spotřebič není určen pro použití osob (včetně dětí) s omezenými fyzickými, smyslovými nebo mentálními schopnostmi nebo osoby s nepostačujícími zkušenostmi a znalostmi, pokud nejsou pod dohledem a nebo nebyly poučeny o používání spotřebiče osobou zodpovědnou za jejich bezpečnost. Na děti je třeba dohlížet, aby si s přístrojem nehrály.

## Označení částí

- |  |                                  |
|--|----------------------------------|
| <b>A</b> Ochranné víčko                        | f. Čištění                       |
| <b>B</b> Sekce vnější fólie                    | g. Kapacita baterie              |
| ① Rám fólie                                    | ⑥ Zdířka spotřebiče              |
| ② Vnější fólie přístroje                       | ⑦ Jisticí kroužek                |
| ③ Tlačítka pro uvolnění vnější fólie přístroje | ⑧ Spínač [0/1]                   |
| <b>C</b> Vnitřní břit                          | ⑨ Zastříhávač                    |
| <b>D</b> Hlavní část                           | ⑩ Rukojeť zastříhávače           |
| ④ Tlačítka pro uvolnění rámu fólie             | <b>E</b> Síťový adaptér (RE7-59) |
| ⑤ Panel LCD                                    | ⑪ Síťová šňůra                   |
| a. Doba použití                                | ⑫ Zástrčka přístroje             |
| b. Kapacita baterie                            | <b>F</b> Cestovní pouzdro        |
| c. Stav nabíjení                               | <b>G</b> Kartáček na čištění     |
| d. Akustické chvění                            | <b>H</b> Olej                    |
| e. Kontrola fólie/břítů                        | <b>I</b> Návod k použití         |
|  | <b>J</b> Záruční list            |

### Použití jisticího kroužku

Pro zajištění a odjštění spínače [**D**⑧] použijte jisticí kroužek [**D**⑦].

Jisticím kroužkem [**D**⑦] otočte až do zaklapnutí.



#### Otočením jisticího kroužku k "O" odjistíte spínač:

V případě holení, mytí holicího strojku a jeho promazávání.



#### Otočením jisticího kroužku k "A" zajistíte spínač:

V případě přenašeni strojku.

## Nabíjení

### Nabíjení holicího strojku

- 1 Do holicího strojku zasuňte zástrčku přístroje [E13].
- 2 Zapojte síťový adaptér [E] do zásuvky.

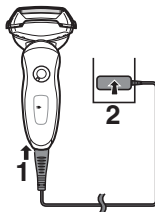

- Než holicí strojek připevníte k nabíječce, musíte jej vypnout.
- Nabíjení se dokončí přibližně po 1 hodině.

Holicí strojek nelze používat během nabíjení.

### Význam panelu LCD při nabíjení

Panel LCD zobrazuje zbývající kapacitu baterie od 0% do 100%, v přírůstcích 10%.

#### Během nabíjení



Indikátory svítí.

#### Když je nabíjení dokončeno



Kapacita baterie a stav nabíjení se rozsvítí a po 5 sekundách zhasne.

- Po dokončení nabíjení můžete zapnout spínač, je-li holicí strojek zapojený, pak se Kapacita baterie a Stav nabíjení rozsvítí a po 5 sekundách zhasnou. To znamená, že je holicí strojek zcela nabitý.
- Doporučená okolní teplota pro nabíjení je 5-35 °C. V extrémně nízkých nebo vysokých teplotách se může snížit kapacita baterie, nebo se baterie nemusí nabít.  
Kontrolky na panelu LCD se rozblíkají, vyskytne-li se během nabíjení nějaký problém.
- Při prvním nabíjení holicího strojku, nebo nebyl-li strojek používán déle než 6 měsíců, kontrolky na panelu LCD se nemusí rozsvítit. Ty se rozsvítí, zůstane-li adaptér připojený.

## Holení

### Používání holicího strojeku



- 1** Otočením jisticího kroužku [7] odblokujte spínač a stiskněte spínač [8].  
**Strana 101**
- 2** Držte holicí strojek tak, jak je ukázáno na obrázku výše, a oholte se.

- Vhodná okolní teplota pro nabíjení je 5 - 35 °C. Použijete-li přístroj v teplotách, které nespádají do tohoto doporučeného rozmezí, může přístroj přestat pracovat.

#### Rady pro nejlepší oholení

Jemně přitlačte strojek k obličejí a začněte se holit. Volnou rukou napněte kůži a holicím strojkem pohybujte tam a zpět ve směru růstu vousů. Když si pokožka přivykne na tento holicí strojek, můžete mírně zvýšit tlak na pokožku. Nadměrný tlak však neumožňuje lepší oholení.

#### Pozor

- Jestliže stisknete a přidržíte spínač déle než 2 sekundy, dojde k aktivaci režimu čištění ultrazvukovými vibracemi.

#### Strana 104

V tomto režimu se nelze holit.

- Během používání holicího strojeku se nedotýkejte prsty spínače. Mohli byste omylem vypnout holicí strojek nebo jej přepnout do režimu čištění ultrazvukovými vibracemi. Při používání holicího strojeku umístěte prsty na opěrku prstů.

#### Používání zastříhávače

Způsob použití můžete změnit. Přešuněte rukojeť do polohy "mm" pro použití zastříhávače.

#### FREE

Hlavu holicího strojeku lze posunout.



#### LOCK

Hlavu holicího strojeku lze uzamknout.



#### mm

Vysuňte rukojeť zastříhávače nahoru. Přidržte ji ve správném úhlu k pokožce a pohybem dolů si zastříhnete kotlety.

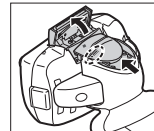

## Význam panelu LCD při používání

Během používání



Zobrazí se čas provozu.

- Indikátory zhasnou po 5 sekundách.
- Po 10 minutách se zobrazený čas vrátí na [0'00"].

Po použití



Po vypnutí holicího strojku se střídavě zobrazuje čas provozu a zbyváající kapacita baterie.

Když je kapacita baterie nízká



- Když se zobrazí "10%", můžete se ještě oholit jednou nebo dvakrát. (Záleží na způsobu použití strojku.)









Zobrazí se "10%" a indikátor  začne blikat.

- Plně nabitá baterie dodá energii na přibližně 14 oholení po 3 minutách. (Záleží na způsobu použití strojku.)

## Čištění

### Čištění holicího strojku

Doporučujeme vám, abyste svůj holicí strojek čistili pomocí režimu čištění ultrazvukovými vibracemi, když se na panelu LCD objeví ukazatel kohoutku .

1. Odpojte síťovou šňůru z holicího strojku.
2. Na vnější fólii naneste mýdlo a trochu vody.
3. Otočením jisticího kroužku  odjistíte spínač .
4. Stisknutím a přidržením spínače  déle než 2 sekundy spustíte režim čištění ultrazvukovými vibracemi.
  - Na panelu LCD se zobrazí .
  - Po přibližně 20 sekundách dojde k automatickému vypnutí, nebo můžete přístroj vypnout stisknutím spínače.
5. Sejměte sekci vnější fólie  a stiskem a přidržením spínače  déle než 2 sekundy aktivujete režim čištění ultrazvukovými vibracemi a strojek omyjte pod tekoucí vodou.
6. Setřete všechny kapky vody suchým hadříkem.
7. Sekci vnější fólie  a holicí strojek nechte zcela vyschnout.
8. Sekci vnější fólie  připevněte k holicím strojku.
9. Promažte strojek.

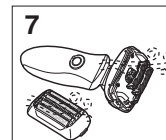
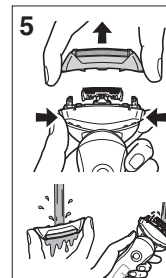
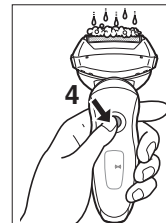



## Čištění pomocí kartáčku

Krátkým kartáčkem očistíte vnitřní břity [C] pohybem ve směru (A).  
Dlouhým kartáčkem očistíte sekci vnější fólie přístroje [E2], tělo holicího stroju a zastříhávač [D3].

• Nepohybujte krátkým kartáčkem ve směru (B), protože byste mohli poškodit nebo ztupit vnitřní břity.

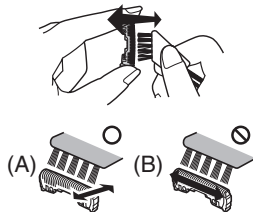

• Nepoužívejte krátký kartáček k čištění vnějších fólií.

## Údržba

### Mazání

Pro zachování vysokého komfortu holení doporučujeme používat olej dodávaný s holicím strojkem.

1. Vypněte holicí strojek.
2. Na každou vnější fólii kápněte jednu kapku oleje.
3. Nadzdvihněte zastříhávač a kápněte kapku oleje.
4. Holicí strojek zapněte a nechte jej běžet po dobu přibližně 5 sekund.
5. Holicí strojek vypněte a měkkým hadříkem setřete z vnějších fólií všechny přebytečný olej.

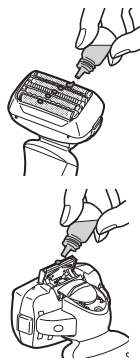

## Výměna vnější fólie přístroje a vnitřních břitů

Indikátor [E] se na panelu LCD zobrazí jednou za rok. (Závisí to na způsobu použití.) Když se zobrazí, doporučujeme vám zkontrolovat vnější fólii přístroje a vnitřní břity.

Stisknutím a přidržením spínače déle než 30 sekund indikátor vypnete [E].

vnější fólie přístroje	jednou za rok
vnitřní břity	jednou za dva roky

### ► Výměna vnější fólie přístroje

1. Stiskněte tlačítka pro uvolnění rámu fólie [D4] a zvedněte sekci vnější fólie [E] nahoru.
2. Stiskněte tlačítka pro uvolnění vnější fólie přístroje [E3] a zatlačte sekci vnější fólie přístroje [E2] dolů.
3. Značku rámu fólie (5 BLADES) vyrovnejte se značkou vnější fólie přístroje (Δ) a pevně je k sobě připevněte.
  - Vnější fólii přístroje nelze nasadit obráceně.
  - Vnější fólii přístroje vždy vložte do rámu systému, když ji připevňujete k holicímu strojkem.
4. Otočte značku rámu fólie (5 BLADES) dopředu a pevně připevněte sekci vnější fólie [E] k holicímu strojkem tak, aby zacvakla.

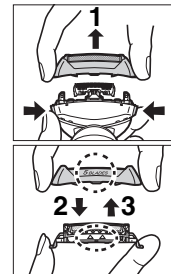

## ► Výměna vnitřních břitů

1. Stiskněte tlačítka pro uvolnění rámu fólie [D] a zvedněte sekci vnější fólie [E] nahoru.
2. Vyměňte vnitřní břitý [C] jeden po druhém.
  - Nedotýkejte se okrajů vnitřních břitů (kovových částí), abyste si neporanili ruce.
3. Nasadíte vnitřní břitý [C] jeden po druhém, až zacvaknou.

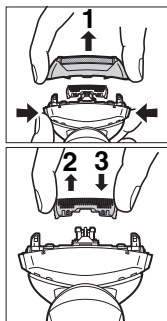

## Servis

### Kontakt

Pokud potřebujete informace, nebo když dojde k poškození holicího strojeku nebo kabelu, navštivte webové stránky společnosti Panasonic <http://panasonic.net> nebo kontaktujte autorizované servisní středisko (jeho kontaktní adresu najdete na letáku o celoevropské záruce).

### Náhradní díly

Náhradní díly jsou k dispozici u vašeho prodejce nebo servisního střediska.

Náhradní díly pro model ES-LV61	Vnější fólie a vnitřní břitý přístroje	WES9030
	Vnější fólie přístroje	WES9171
	Vnitřní břitý	WES9170
Olej		WES003

106

## Očekávaná životnost a výměna baterie

- Přibližně 3 roky (záruka je platná 1 rok) při nabíjení jednou za 2 týdny. Životnost baterie lze považovat za ukončenou, pokud je počet oholení na jedno plné nabití neobyčejně nízký. (Očekávaná životnost baterie se bude značně lišit v závislosti na použití, skladování, apod.)
- O výměnu baterie požádejte prodejce, u kterého jste strojek zakoupili. Pokud provedete výměnu baterie svépomocí, může dojít ke snížení odolnosti vůči vodě a následnému poškození strojeku.

## Ochrana životního prostředí a recyklace materiálů

Součástí tohoto holicího strojeku je lithium-iontová baterie. Prosíme odevzdejte baterii k likvidaci v oficiálně určeném místě, pokud takové ve vaší zemi existuje.

### Informace pro spotřebitele o sběru a likvidaci odpadu z elektrických a elektronických zařízení a použitých baterií z domácností.



Tyto symboly na výrobcích, obalech nebo v průvodní dokumentaci znamenají, že použitá elektrická a elektronická zařízení a baterie nepatří do běžného domácího odpadu.



Správná likvidace, recyklace a opětovné použití jsou možné jen pokud odevzdáte tato zařízení a použité baterie na místech k tomu určených, za což neplatíte žádné poplatky, v souladu s platnými národními předpisy a se Směrnicemi 2002/96/EU a 2006/66/EU. Správnou likvidací přístrojů a baterií pomůžete šetřit cenné suroviny a předcházet možným negativním účinkům na lidské zdraví a na přírodní prostředí, které jinak mohou vzniknout při nesprávném zacházení s odpady. Další informace o sběru, likvidaci a recyklaci starých přístrojů a použitých baterií Vám poskytnou místní úřady, provozovny sběrných

dvorů nebo prodejna, ve které jste toto zboží zakoupili.

Při nesprávné likvidaci odpadu vám hrozí pokuta v souladu s národní legislativou a místními předpisy.

### Informace pro právnické osoby se sídlem v zemích Evropské Unie (EU)

Pokud chcete likvidovat elektrická nebo elektronická zařízení, obraťte se na prodejce nebo dodavatele s žádostí o další informace.

### [Informace o likvidaci v zemích mimo Evropskou Unii (EU)]

Tyto symboly platí jen v zemích Evropské unie. Pokud chcete likvidovat tento produkt, obraťte se na místní úřady nebo prodejce a informujte se o správném způsobu likvidace.

### Likvidace zabudované nabíjecí baterie

Než holicí strojek zlikvidujete, vyjměte z něj zabudovanou baterii. Prosím odevzdejte baterii k likvidaci v oficiálně určeném místě, pokud takové existuje. Baterii nerozebírejte ani nevyměňujte, pokud chcete holicí strojek znovu použít. Hrozí nebezpečí požáru nebo úrazu elektrickým proudem.

Obraťte se prosím na autorizované servisní středisko.

- Před vyjmutím baterie odpojte síťovou šňůru od holicího strojku.
- Proveďte kroky ① až ④, nadzdvihněte baterii a potom ji vyjměte.

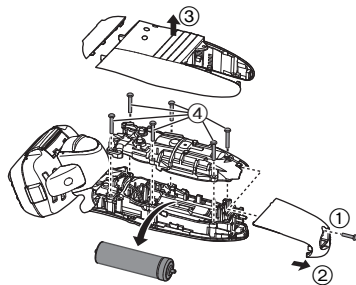

### Technické údaje

Zdroj energie	Viz typový štítek na síťovém adaptéru. (Automatický převod napětí)
Napětí motoru	3,6 V---
Doba nabíjení	Cca 1 hodina
Akustický hluk ve vzduchu	v režimu holení: 64 (dB (A) při 1 pW) v režimu zastřihovače: 67 (dB (A) při 1 pW)

GB

D

F

I

NL

E

DK

P

N

S

FIN

PL

CZ

SK

H

RO

TR

Ďakujeme, že ste si zakúpili holiaci strojček značky Panasonic ES-LV61. Pomocou našej technológie na MOKRÉ/SUCHÉ holenie môžete svoj holiaci strojček značky Panasonic použiť nasucho, alebo ho môžete na jemné a jednoduché holenie použiť v sprche alebo vo vani. Pred používaním si dôkladne prečítajte pokyny.

### Dôležité

Tento holiaci strojček obsahuje zabudovanú nabíjateľnú batériu. Nevhadzujte do ohňa, nevystavujte účinkom tepla, nenabíjajte, nepoužívajte, ani nenechávajte na miestach s vysokou teplotou.

### Pozor

- Aby ste predišli úrazu elektrickým prúdom, pred čistením vo vode z holiaceho strojčeka odpojte napájací kábel.
- Nepoužívajte napájací kábel alebo adaptér na striedavý prúd, ktorý je iný, ako je adaptér na striedavý prúd (RE7-59).
- Pokiaľ sa vyskytne nezrovnalosť alebo chyba, prestaňte výrobok používať.
- Adaptér na striedavý prúd pripojte do domácej elektrickej zásuvky na mieste, kde nie je vlhko a manipulujte s ním suchými rukami.
- Adaptér na striedavý prúd nikdy nepoužívajte v kúpeľni alebo v sprche.
- V prípade, že chcete holiaci strojček opäť používať, batériu nerozoberajte ani nevymieňajte. Mohlo by dôjsť k požiaru alebo úrazu elektrickým prúdom. Spojte sa s autorizovaným servisným strediskom.
- Pri uskladnení holiaceho strojčeka z neho odpojte napájací kábel.
- Napájací kábel neohýbajte, ani ho neobmotávajte okolo holiaceho strojčeka.
- Napájací kábel nemožno vymeniť. Pokiaľ je kábel poškodený, adaptér na striedavý prúd by ste mali zneškodniť.

### Pozor

- Vonkajšia fólia je veľmi tenká a pri nesprávnom použití sa môže poškodiť. Pred tým, ako strojček použijete, skontrolujte, či nie je fólia poškodená. V prípade, že je fólia poškodená, strojček nepoužívajte. Mohlo by dôjsť k porezaniu.
- Obidve vnútorné čepele ponechajte zasunuté. Ak je zasunutá iba jedna z vnútorných čepeľí, holiaci strojček sa môže poškodiť.
- Ak čistíte holiaci strojček vodou, nepoužívajte slanú alebo horúcu vodu. Nenamáčajte holiaci strojček do vody na dlhú dobu.
- Kryt čistite iba mäkkou tkaninou mierne namočenou v čistej vode, alebo čistej vode s pridaním saponátu. Nepoužívajte riedidlo, benzín, alkohol ani iné chemikálie.
- Po použití odložte holiaci strojček na mieste s nízkou vlhkosťou.
- Holiaci strojček neuskladňujte na miestach, kde by mohol byť vystavený účinkom priameho slnečného žiarenia alebo účinkom iných tepelných zdrojov.
- Pri odpájaní adaptéra na striedavý prúd z elektrickej zásuvky ho pridržte. Neťahajte napájací kábel, pretože by sa mohol poškodiť.
- Svoj holiaci strojček nepožičiavajte iným členom rodiny ani iným osobám. V opačnom prípade by mohlo dôjsť k infekcii alebo zápalom.
- Olej uschovajte mimo dosahu detí.

## Určené použitie

- Tento holiaci strojček na mokré a suché holenie je možné použiť na mokré holenie s penou alebo na suché holenie. Tento vodotesný holiaci strojček môžete použiť v sprche a čistiť ho pod vodou. Nasledujúci symbol znamená možnosť používania vo vani alebo v sprche.



- Hoľte sa spôsobom mokrého holenia s penou na holenie minimálne tri týždne a všímajte si rozdiel. Na holiaci strojček na mokré a suché holenie si musíte chvíľu zvykať, pretože vaša pokožka i brada vyžadujú vždy asi mesiac na to, aby sa prispôsobili novému spôsobu holenia.
- Hlavná časť tohto holiaceho strojčeka má vodotesný dizajn podľa "IPX5" a "IPX7" a adaptér má vodotesný dizajn podľa "IPX4".

### ► Poznámky

- Tento výrobok je určený iba na domáce použitie.
- Prístroj nie je určený na to, aby ho používali osoby (vrátane detí) so zníženými fyzickými, zmyslovými alebo duševnými schopnosťami, pokiaľ nie je pre ne zabezpečený dozor alebo zaškolenie čo sa týka používania prístroja osobou zodpovednou za ich bezpečnosť. Je potrebné zaistiť, aby sa deti s prístrojom nehrali.

## Identifikácia častí

- A** Ochranný kryt
- B** Časť s vonkajšou fóliou
  - ① Rám fólie
  - ② Vonkajšia fólia prístroja
  - ③ Tlačidlá uvoľnenia vonkajšej fólie prístroja
- C** Vnútorne čepele
- D** Hlavná časť
  - ④ Tlačidlá uvoľnenia rámu fólie
  - ⑤ LCD panel
    - a. Doba používania
    - b. Výkon batérie
    - c. Stav nabitia
    - d. Akustické vibrácie
    - e. Kontrola fólie/čepele
- f. Čistenie
- g. Výkon batérie
- ⑥ Zásuvka prístroja
- ⑦ Blokovací krúžok
- ⑧ Hlavný vypínač [0/1]
- ⑨ Zastrihávač
- ⑩ Rukoväť zastrihávača
- E** Adaptér na striedavý prúd (RE7-59)
  - ⑪ Napájací kábel
  - ⑫ Konektor
- F** Cestovné puzdro
- G** Čistiaca kefka
- H** Olej
- I** Návod na obsluhu
- J** Záručný list

### Používanie blokovacieho krúžku

Blokovací krúžok [D 7] používajte na zablokovanie alebo odblokovanie hlavného vypínača [D 8].

Blokovacím krúžkom [D 7] otáčajte, dokiaľ neklikne.



#### Otočte blokovacím krúžkom "o" a odblokujte hlavný vypínač:

Na odblokovanie počas holenia, umývania holiaceho strojčeka, mazania holiaceho strojčeka.



#### Otočte blokovacím krúžkom "i" a zablokujte hlavný vypínač:

Na zablokovanie počas prenášania holiaceho strojčeka.

## Nabíjanie

### Nabíjanie holiaceho strojčeka

- 1 Zasuňte konektor [E13] do stojana nabíjačky.
- 2 Adaptér na striedavý prúd [E] pripojte do elektrickej zásuvky.

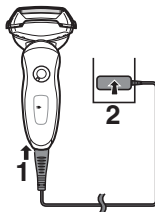

- Pred vložením holiaceho strojčeka do nabíjačky ho vypnite.
- Nabíjanie sa ukončí po približne 1 hodine.

Počas nabíjania nie je možné holiaci strojček používať.

### Vzhľad LCD panela počas nabíjania

Na LCD paneli sa zobrazí zvyšná kapacita batérie od 0 % do 100 % v nárastoch po 10 %.

#### Počas nabíjania

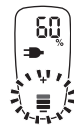

Indikátory svietia.

#### Po dokončení nabíjania



Indikátory výkonu batérie a stavu nabitia sa rozsvietia a následne po 5 sekundách zhasnú.

- Pokiaľ je holiaci strojček pripojený k sieti, ZAPNUTIE hlavným vypínačom po ukončení nabíjania spôsobí že indikátory výkonu batérie a stavu nabitia sa rozsvietia a následne po 5 sekundách zhasnú. Znamená to, že holiaci strojček je úplne nabitý.
- Odporúčaná teplota okolia pre nabíjanie je 5-35 °C. V prípade nabíjania pri veľmi nízkych alebo veľmi vysokých teplotách sa môže výkon batérie znížiť alebo sa batéria nemusí nabíjať. Indikátory na LCD paneli blikajú v prípade problému s nabíjaním.
- Pri prvom nabíjaní holiaceho strojčeka, alebo pokiaľ ste ho nepoužívali viac ako 6 mesiacov indikátory na LCD paneli nemusia svietiť. Môžu sa prípadne rozsvietiť po pripojení.

## Holenie

### Používanie holiaceho strojčeka



- 1 Otočte blokovacím krúžkom [Ⓣ⑦], čím hlavný vypínač uvoľníte a hlavný vypínač [Ⓣ⑧] stlačíte.

Strana 109

- Odporúčaná teplota okolia pre používanie je 5-35 °C. Prístroj môže prestať fungovať, ak ho používate pri teplotách mimo tohto odporúčaného rozsahu.

#### Tipy pre dosiahnutie najlepších výsledkov pri holení

Strojček mierne pritlačte k tvári a začnite sa holiť. Voľnou rukou napnite kožu a holiacim strojčekom pohybujte vpred a vzad v smere rastu brady. Potom, ako si vaša pokožka na strojček privykne, môžete tlak na pokožku mierne zvýšiť. Nadmerný tlak však neumožní lepšie oholenie.



- 2 Držte holiaci strojček tak, ako je zobrazené na obrázku hore a oholte sa.

#### Pozor

- Ak stlačíte a podržíte hlavný vypínač dlhšie ako 2 sekundy, aktivuje sa režim akustického vibračného čistenia. **Strana 112**  
V tomto režime sa nemôžete holiť.
- Počas holenia sa nedotýkajte hlavného vypínača. Mohlo by dôjsť k vypnutiu, alebo aktivovaniu režimu akustického vibračného čistenia. Počas holenia umiestnite prsty na opierku prstov.

#### Používanie zastrihávača

Otočenie môžete zmeniť. Pokiaľ používate zastrihávač, posuňte rukoväť smerom nahor k symbolu "mm".

##### FREE

Holiacou hlavou môžete pohybovať.



##### LOCK

Holiacu hlavu môžete zablokovať.



##### mm

Vysuňte rukoväť zastrihávača smerom nahor. Priložte v pravom uhle k pokožke a pohybom nadol zastrihnite bokombrady.

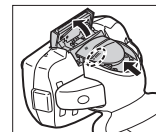

## Vzhľad LCD panela počas používania

Počas používania



Zobrazí sa doba používania.

- Indikátory po 5 sekundách zhasnú.
- Po 10 minútach sa čas vráti na [0'00"].

Po použití



Po vypnutí holiaceho strojčeka sa striedavo zobrazuje doba používania a zvyšná kapacita batérie.

V prípade nízkej kapacity batérie

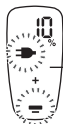

- Potom, čo sa zobrazí "10%" sa môžete oholiť ešte 1 alebo 2-krát. (Líši sa to v závislosti od používania.)

Zobrazí sa "10%" a indikátor ➔ začne blikať.

- Plne nabitá batéria poskytne energiu na približne 14 holení po 3 minúty. (Líši sa to v závislosti od používania.)

## Čistenie

### Čistenie holiaceho strojčeka

Odporúčame, aby ste po zobrazení symbolu  na LCD paneli holiaci strojček vyčistili pomocou režimu akustického vibračného čistenia.

1. Odpojte napájací kábel z holiaceho strojčeka.
2. Na vonkajšiu fóliu naneste mydlo a trochu vody.
3. Otočte blokovacím krúžkom [D7] a odblokujte hlavný vypínač [D8].
4. Ak stlačíte hlavný vypínač [D8] na dobu viac ako 2 sekundy, zaktivujete režim akustického vibračného čistenia.
  - Na LCD paneli sa zobrazí symbol .
  - Asi po 20 sekundách sa holiaci strojček automaticky vypne, alebo ho môžete vypnúť stlačením hlavného vypínača.
5. Odstráňte časť s vonkajšou fóliou [E] a stlačením hlavného vypínača [D8] na viac ako 2 sekundy aktivujete režim akustického vibračného čistenia a vyčistíte holiaci strojček pod tečúcou vodou.
6. Utrite zvyšné kvapky vody suchou tkaninou.
7. Časť s vonkajšou fóliou [E] a holiaci strojček nechajte dôkladne vyschnúť.
8. Na holiaci strojček nasadte časť s vonkajšou fóliou [E].
9. Holiaci strojček namažte.

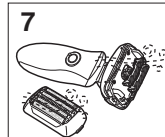
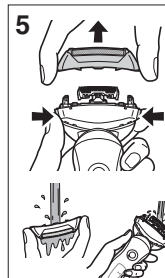
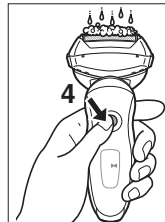



## Čistenie kefkou

Pomocou krátkej kefkы vyčistite vnútorné čepele [Ⓒ] pohybom v smere (A).

Vonkajšiu fóliu prístroja [Ⓔ②], telo prístroja a zastríhávač [Ⓓ⑨] vyčistite pomocou dlhej kefkы.

- Nepohybujte krátkou kefkou v smere (B), pretože by sa poškodili vnútorné čepele a ovplyvnilo by to ich ostrosť.
- Nepoužívajte krátku kefkou na čistenie vonkajších fólií.

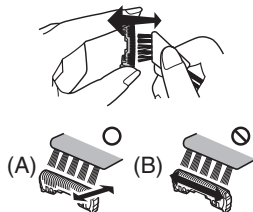

## Údržba

### Mazanie

Ak chcete zachovať vysoký komfort holenia čo najdlhšie, odporúčame používať olej dodaný s holiacim strojčekom.

1. Vypnite holiaci strojček.
2. Na každú z vonkajších fólií kvapnite jednu kvapku oleja.
3. Zdvihnute zastríhávač a kvapnite kvapku oleja.
4. Zapnite holiaci strojček a nechajte ho približne päť sekúnd bežať.
5. Vypnite holiaci strojček a pomocou mäkkej tkaniny utrite zvyšný olej z vonkajších fólií.

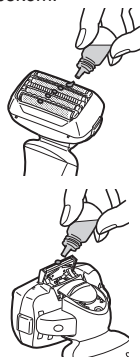

## Výmena vonkajšej fólie prístroja a vnútorných čepeľí

Raz za rok sa na LCD paneli zobrazí symbol Ⓢ. (Líši sa to v závislosti od používania.) Po zobrazení tohto symbolu odporúčame skontrolovať vonkajšiu fóliu prístroja a vnútorné čepele. Ak chcete zobrazený symbol Ⓢ odstrániť, stlačte hlavný vypínač na dobu viac ako 30 sekúnd.

vonkajšia fólia prístroja	raz za rok
vnútorné čepele	raz za dva roky

### ► Výmena vonkajšej fólie prístroja

1. Stlačte tlačidlá uvoľnenia rámu fólie [Ⓓ④] a vysuňte časť s vonkajšou fóliou [Ⓔ] nahor.
2. Stlačte tlačidlá uvoľnenia vonkajšej fólie prístroja [Ⓔ③] a potiahnite vonkajšiu fóliu [Ⓔ②] smerom nadol.
3. Značky rámu fólie (5 BLADES) a vonkajšej fólie prístroja (Δ) zarovnajzte a jednotlivé časti bezpečne spojte.
  - Vonkajšiu fóliu systému nemožno pripojiť opačne.
  - Vždy vložte vonkajšiu fóliu k rámu fólie pri pripavení k holiacemu strojčeku.
4. Po otočení značky rámu fólie (5 BLADES) dopredu môžete kliknutím bezpečne pripojiť časť s vonkajšou fóliou [Ⓔ] k jednotke holiaceho strojčka.

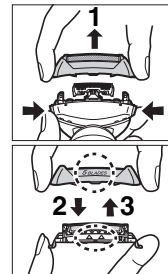

## ► Výmena vnútorných čepeľí

1. Stlačte tlačidlá uvoľnenia rámu fólie [D] a vysuňte časť s vonkajšou fóliou [E] nahor.
2. Vnútorne čepele [C] vyberajte po jednej.
  - Aby ste predišli poraneniu rúk, nedotýkajte sa hrán (kovových častí) vnútorných čepeľí.
3. Vnútorne čepele [C] vkladajte po jednej tak, aby zapadli.

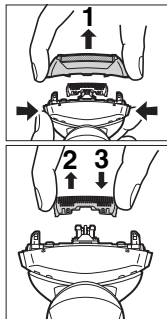

## Servis

### Kontakt

Pokiaľ dôjde k poškodeniu holiaceho strojčeka, k poškodeniu kábla, alebo pokiaľ potrebujete iné informácie, navštívte internetovú stránku spoločnosti Panasonic na adrese <http://panasonic.net>, alebo sa spojte s autorizovaným servisným strediskom (kontaktné adresy nájdete na letáku o celoeurópskej záruke).

### Náhradné diely

Náhradné diely zakúpíte u predajcu alebo v servisnom stredisku.

Náhradné diely pre ES-LV61	Vonkajšia fólia prístroja a vnútorné čepele	WES9030
	Vonkajšia fólia prístroja	WES9171
	Vnútorne čepele	WES9170
Olej		WES003

114

## Očakávaná životnosť a výmena batérie

- Približne 3 roky (záruka je 1 rok) pri nabíjaní raz za 2 týždne. Za skončenie životnosti batérie sa môže považovať, pokiaľ počet použití pri úplnom nabití je veľmi malý. (Očakávaná životnosť batérie sa bude značne líšiť v závislosti na podmienkach používania, skladovania a pod.)
- O výmenu batérie požiadať predajcu, u ktorého ste výrobok zakúpili. Výmena batérie vlastnoručne môže mať za následok poškodenie odolnosti voči vnikaniu vody s dôsledkom porúch.

## Informácie o ochrane životného prostredia a recyklovani materiálu

Tento holiaci strojček obsahuje lítium-iónovú batériu. Batériu, prosím, odovzdajte na likvidáciu na oficiálne určenom mieste, ak také vo vašej krajine existuje.

### Informácie pre užívateľ'ov o likvidácii použitého elektrického a elektronického zariadenia (súkromné domácnosti)



Tieto symboly na prístrojoch, batériách a baleniach alebo v priložených návodoch na použitie znamenajú, že použité elektrické a elektronické zariadenia a batérie sa nesmú miešať so všeobecným domácim odpadom.



Pre správne zaobchádzanie, obnovu a recykláciu, odovzdajte prosím tieto produkty na určené zberné miesta, kde budú prijaté bez poplatku v súlade so Smernicami 2002/96/ES a 2006/66/ES. V niektorých krajinách je možné tieto produkty vrátiť priamo miestnemu maloobchodu v prípade, ak si objednáte podobný nový výrobok.

Správna likvidácia týchto produktov pomôže ušetriť hodnotné zdroje a zabrániť možným negatívnym vplyvom na ľudské zdravie a prostredie, ktoré môžu vzniknúť z nesprávneho zaobchádzania s odpadom.

Pre bližšie informácie o vašom najbližšom zbernom mieste kontaktujte, prosím, vaše miestne úrady.  
V prípade nesprávnej likvidácie odpadu môžu byť uplatnené pokuty v súlade so štátnou legislatívou.

### Pre právnické osoby v Európskej únii

Ak potrebujete zlikvidovať opotrebované elektrické a elektronické produkty, pre bližšie informácie kontaktujte, prosím, svojho miestneho predajcu alebo dodávateľa.

### [Informácie o likvidácii elektrického a elektronického odpadu v krajinách mimo Európskej únie]

Tieto symboly platia iba v Európskej únii. Ak si prajete zlikvidovať tento produkt alebo batériu, pre bližšie informácie kontaktujte, prosím, vaše miestne úrady alebo predajcu a informujte sa o správnej metóde likvidácie.

### Zneškodnenie zabudovanej nabíjateľnej batérie

Pred likvidáciou holiaceho strojčeka z neho vyberte zabudovanú nabíjateľnú batériu. Batériu, prosím, odovzdajte na likvidáciu na oficiálne určenom mieste, ak také existuje. V prípade, že chcete holiaci strojček opäť používať, batériu nerozoberajte ani nevymieňajte. Mohlo by dôjsť k požiaru alebo úrazu elektrickým prúdom.

Spojte sa s autorizovaným servisným strediskom.

- Pri vyberaní batérie odpojte z holiaceho strojčeka napájací kábel.

- Vykonaajte podľa obrázku kroky ① až ④ a batériu vyberte.

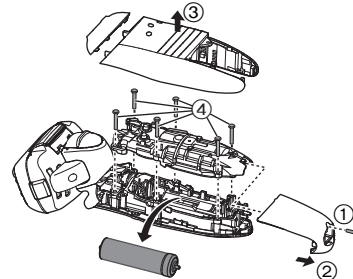

### Technické údaje

Zdroj energie	Pozrite si štítok na adaptéri na striedavý prúd. (Automatický prevod napätia)
Napätie motora	3,6 V---
Doba nabíjania	Približne 1 hodina
Akustický hluk vo vzduchu	V režime holenia: 64 (dB (A) pri 1 pW) V režime zastrihávania: 67 (dB (A) pri 1 pW)

**Köszönjük, hogy az ES-LV61 Panasonic borotvát választotta. NEDVES/SZÁRAZ technológiánknak köszönhetően használhatja a Panasonic borotvát szárazon, vagy akár a zuhanyzóban vagy a kádban a könnyed borotválkozás érdekében. Kérjük, használat előtt olvassa el az összes utasítást.**

### Fontos

Ez a borotva beépített tölthető akkumulátorral rendelkezik. Ne dobja tűzbe, ne helyezze hő közelébe, ne töltsé, ne használja és ne hagyja magas hőmérsékletű helyen.

### Vigyázat

- Húzza ki a tápkábelt a borotvából, mielőtt vízben megtisztítaná, hogy elkerülje az elektromos áramütést.
- Ne használjon a mellékeltől eltérő tápkábelt vagy hálózati adaptert (RE7-59).
- Hagyja abba a használatot abnormális vagy hibás működés esetén.
- A hálózati adaptert nedvességtől mentes hálózati aljzathoz csatlakoztassa! A műveletet száraz kézzel végezze!
- Soha ne használja a hálózati adaptert fürdőszobában vagy zuhanyzóban.
- Ha tovább kívánja használni a borotvát, ne szedje szét és ne cserélje ki az akkumulátort! Ellenkező esetben tűz keletkezhet vagy áramütés következhet be. Keresse meg valamelyik márkaszervizt!
- A borotva tárolásakor húzza ki a tápkábelt a konnektorból.
- Ne hajlítsa meg a tápkábelt, és ne tekerje a borotva köré.
- A tápkábelt nem lehet kicserélni. Ha a kábel megsérült, a hálózati adaptert le kell selejtezni.

### Figyelem

- A külső szita nagyon vékony, és rendellenes használat esetén könnyen megsérülhet. A borotva használatba vétele előtt ellenőrizze, hogy a szita nem sérült-e meg! Ne használja a borotvát, ha a szita sérült, ellenkező esetben megvágja a bőrt!
- Hagyja behelyezve mindkét belső vágókést. Ha csak az egyik belső vágókés van behelyezve, a borotva meghibásodhat.
- Ha vízzel tisztítja a borotvát, ne használjon sós vagy forró vizet. Ne áztassa túl sokáig a borotvát a vízben.
- A burkolatot csak enyhén vizes vagy szappanos vizes puha kendővel tisztítsa. Ne használjon higítót, benzint, alkoholt vagy más vegyi anyagot.
- A borotvát használat után alacsony páratartalmú helyen tárolja.
- A borotvát ne tárolja olyan helyen, ahol az közvetlen napsugárzásnak, vagy más hőforrásnak van kitéve.
- A hálózati aljzathoz történő kihúzásánál a hálózati adaptert fogja meg. Károsodást okozhat, ha a tápkábelnél fogva húzza ki a csatlakozót.
- Ne használja a borotvát közösen családtagjaival vagy más személyekkel. Ellenkező esetben fertőzést vagy gyulladást okozhat.
- Az olajat tartsa távol a gyermekektől.

## Rendeltetésszerű használat

- Ez a NEDVES/SZÁRAZ borotva egyaránt használható nedves (borotvahabbal) és száraz borotválkozáshoz. A vízálló borotva zuhanyzóban is használható és vízzel tisztítható. Az alábbi szimbólum azt jelzi, hogy a készülék fürdőkádban vagy zuhanyzóban is használható.



- Hetente legalább három alkalommal válassza a nedves borotvahabos borotválkozást: érezni fogja a különbséget! A Panasonic nedves/száraz borotvához való hozzászokás kis időt igényel: bőre és arcszőrzete kb. egy hónap alatt idomul hozzá bármilyen új borotválási módszerhez.
- A borotvatest vízállósága megfelel az "IPX5" és az "IPX7" előírásoknak, az adapter vízállósága megfelel az "IPX4" előírásoknak.

### ► Jegyzetek

- Ezt a készüléket kizárólag háztartási használatra tervezték.
- A készüléket nem használhatják csökkent fizikai, érzékelési és szellemi képességekkel rendelkező személyek (beleértve a gyerekeket is), illetve az efféle készülékek használatában járatlan személyek – kivéve, ha a készülék fenti személyek általi használatát egy biztonságukért felelős személy felügyeli vagy irányítja. A gyermekek is felügyeletet igényelnek, mert biztosítani kell, hogy ne játszhassanak a készülékkel.

## Az alkatrészek azonosítása

- |   |                                    |
|---|------------------------------------|
| <b>A</b> Védősapka                          | f. Tisztítás                       |
| <b>B</b> Külső szita rész                   | g. Akkumulátor kapacitása          |
| ① Szita-keret                               | ⑥ A készülék csatlakozójazata      |
| ② A rendszer külső szitája                  | ⑦ Rögzítőgyűrű                     |
| ③ A rendszer külső szitájának kioldógombjai | ⑧ Üzemkapcsoló [0/1]               |
| <b>C</b> Belső vágókések                    | ⑨ Nyírófej                         |
| <b>D</b> Főkészülék                         | ⑩ A nyírófej fogórésze             |
| ④ A szita vázának kioldógombjai             | <b>E</b> Hálózati adapter (RE7-59) |
| ⑤ LCD panel                                 | ⑪ Tápkábel                         |
| a. Felhasználási idő                        | ⑫ A készülék csatlakozója          |
| b. Akkumulátor kapacitása                   | <b>F</b> Hordtok                   |
| c. Töltés állapota                          | <b>G</b> Tisztítókefe              |
| d. Hangrezgés                               | <b>H</b> Olaj                      |
| e. Szita/penge ellenőrzés                   | <b>I</b> Használati utasítás       |
|   | <b>J</b> Garancialevél             |

### A rögzítőgyűrű használata

Az üzemkapcsoló [**D**⑧] reteszelésére vagy reteszelésének feloldására használja a rögzítőgyűrűt [**D**⑦].

Forgassa el a rögzítőgyűrűt [**D**⑦] kattanásig.



**Forgassa el a rögzítőgyűrűt a "0" jelig az üzemkapcsoló reteszelésének feloldásához.**

Borotválkozáskor, a borotva tisztításakor, a borotva olajozásakor.



**Forgassa el a rögzítőgyűrűt a "1" jelig az üzemkapcsoló reteszelésének zárásához.**

A borotva hordozásakor.

## Töltés

### A borotva feltöltése

- 1 Csatlakoztassa a készülék csatlakozóját [E] [13] a borotvába.
- 2 Csatlakoztassa a hálózati adaptert [E] egy hálózati aljzatba.

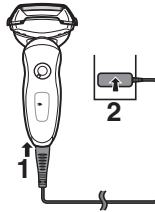

- Rögzítés előtt kapcsolja ki a borotvát!
- A töltés kb. 1 óra múlva befejeződik.

Nem működtetheti a borotvát töltés közben.

### Az LCD panel jelentése töltés közben

Az LCD panel az akkumulátor töltöttségi szintjét jelzi 0% és 100% között, 10%-os lépésközzel.

#### Töltés közben



A jelzőfények világítanak.

#### A töltés befejezése után közvetlenül



Az "akkumulátor kapacitása" és a "töltés állapota" kigyullad, majd 5 másodperc múlva kikapcsol.

- A töltés befejeződése után, ha a borotva be van dugva, az üzempkapcsoló BE állásba kapcsolásakor az "akkumulátor kapacitása" és a "töltés állapota" lámpa kigyullad, majd 5 másodperc múlva kikapcsol. Ez jelzi, hogy a borotva teljesen fel van töltve.
- Ajánlott környezeti hőmérséklet töltéskor 5 - 35 °C. Az akkumulátor teljesítménye csökkenhet, vagy a töltés megszűnhet különösen alacsony vagy magas hőmérséklet esetén.  
Az LCD panelen lévő kijelző villog töltési hiba esetén.
- Ha a borotvát először tölti, vagy ha több mint 6 hónapon keresztül nem használta, lehetséges, hogy az LCD panelen lévő kijelzők nem világítanak. A csatlakoztatás után egy idő múlva újra kigyulladnak.

## Borotválkozás

### A borotva használata



- 1** Forgassa el a rögzítőgyűrűt [D 7] az üzempcsoló kioldásához, és nyomja meg az üzempcsolót [D 8].

117. oldal

- Ajánlott környezeti hőmérséklet használatkor 5 - 35 °C. Ha az ajánlott hőmérsékleti tartományon kívül használja a készüléket, leállhat a működése.

#### Tipppek a legjobb borotválási eredmények eléréséhez

Először enyhén nyomja a borotvát arcbőrére! Szabad kezével feszítse meg a bőrt, és mozgassa a borotvát előre és hátra, szakálla irányába! Amikor bőre hozzászokik a borotvához, enyhén növelheti a nyomást. A túl nagy nyomás nem eredményez hatékonyabb borotválást.



- 2** A borotvát tartsa az ábrán látható módon, és borotválkozzon meg!

#### Figyelem

- Ha 2 másodpercnél tovább nyomja az üzempcsolót, bekapcsol a ultrahang vibrációs tisztító üzemmód. **120. oldal** Ebben az üzemmódban nem borotválkozhat.
- A borotva használata közben ne helyezze ujját az üzempcsolóra! Ellenkező esetben véletlenül kikapcsolhatja, vagy ultrahang vibrációs tisztító üzemmódba kapcsolhatja a borotvát. A borotva használata közben helyezze ujját az ujjtámaszra!

#### A nyírófej használata

A forgási műveletet meg lehet változtatni. A nyírófej használatakor csúsztassa el a fogórészt felfele a "mm" jelölésre.

##### FREE

Mozgathatja a borotvafejet.



##### LOCK

Rögzítheti a borotvafejet.



##### mm

Csúsztassa fel a nyírófej fogórészt! Merőleges irányban helyezze a bőrére, és mozgassa fel-le az oldalszakáll nyírásához!

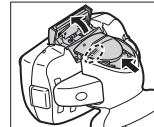

## Az LCD panel jelentése használat közben

### Használat közben



A használat ideje látható.

- A jelzések 5 másodperc múlva kikapcsolnak.
- A kijelzett idő 10 perc után visszalép [0'00"]-re.

### Használat után



A borotva kikapcsolása után a használat ideje és az akkumulátor töltöttségi szintje váltakozva jelenik meg.

### Amikor az akkumulátor töltése alacsony

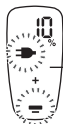

- A "10%" jelzés megjelenése után még 1–2 alkalommal megborotválkozhat (a használat módjától függően).

A "10%" jelzés jelenik meg, és villogni kezd.

- Az akkumulátor teljes feltöltése kb. 14, egyenként 3 perces borotválkozásra elegendő töltést biztosít (a használat módjától függően).

## Tisztítás

### A borotva tisztítása

Javasoljuk, hogy amikor a jelzés megjelenik az LCD panelen, tisztítsa meg borotváját a hangvibrációs tisztító üzemmóddal segítségével.

1. Húzza ki a tápkábelt a borotvából.
2. Kenje be tusfürdővel és vízzel a külső szitát!
3. Forgassa el a rögzítőgyűrűt **[D7]** az üzempapcsoló **[D8]** reteszelésének feloldásához.
4. Ha az üzempapcsolót **[D8]** több mint 2 másodpercig tartja lenyomva, akkor bekapcsol a hangvibrációs tisztító üzemmód.
  - jelenik meg az LCD panelen.
  - Nagyjából 20 másodperc múlva automatikusan kikapcsol, illetve az üzempapcsolóval is kikapcsolhatja.
5. Vegye le a külső szitárészt **[B]**, és tartsa lenyomva az üzempapcsolót **[D8]** legalább 2 másodpercig a hangvibrációs tisztító üzemmód működésbe hozásához, majd tisztítsa meg folyó víz alatt a szitát.
6. Száraz ruhával törölje le a vízcseppeket!
7. Teljesen szárítsa meg a külső szitárészt **[B]** és a borotvát.
8. Csatlakoztassa a külső szitárészt **[B]** a borotvához.
9. A borotva zsírozása.

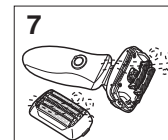
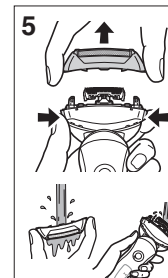
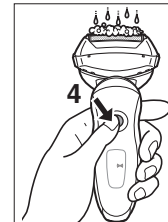



## Tisztítás a kefével

Tisztítsa meg a belső vágókéseket [C] a rövid kefe (A) irányba való mozgásával.

Tisztítsa meg a rendszer külső szitáját [B②], a borotva testét és a nyírófejet [D③] a hosszú kefe segítségével.

- Ne mozgassa a rövid kefét a (B) irányba, ellenkező esetben kárt tehet a belső vágókésekben és eltompíthatja élüket!
- Ne használja a rövid kefét a külső sziták tisztítására!

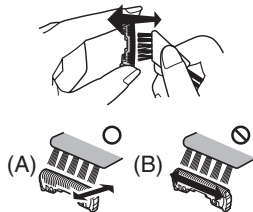

## Karbantartás

### Kenés

Javasoljuk, hogy a borotvát a hozzá mellékelt olajjal kenje be; ekkor készülékével a borotválkozás hosszú ideig kényelmes marad.

1. Kapcsolja ki a borotvát!
2. Cseppentsen egy-egy csepp olajat a külső szitákra!
3. Emelje fel a nyírófejet, és cseppentsen rá egy csepp olajat!
4. Kb. öt másodpercre kapcsolja be a borotvát!
5. Kapcsolja ki a borotvát, és puha ruhával törölje le a külső szitákról a kibuggyanó olajat!

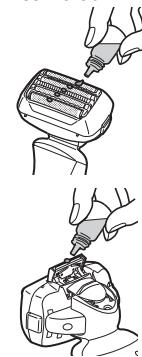

### A készülék külső szitájának és belső vágókéseinek cseréje

☹ jelenik meg az LCD panelen évente egyszer (a használat módjától függően). Javasoljuk, hogy a kijelzés megjelenésekor ellenőrizze a rendszer külső szitáját és belső pengéit!

A ☹ kikapcsolásához nyomja meg legalább 30 másodpercig az üzemmegszakítót.

a rendszer külső szitája	évente egyszer
belső vágókések	kétévente egyszer

### ► A készülék külső szitájának cseréje

1. Nyomja meg a szita vázának kioldógombjait [D④], és emelje felfele a külső szita részt [B].
2. Nyomja meg a rendszer külső szitájának kioldógombjait [E③], és húzza le a rendszer külső szitáját [E②].
3. Illessze össze a szitakeret jelzését (5 BLADES) és a rendszer külső szitájának jelzését (Δ), majd biztonságosan kapcsolja össze őket.
  - A rendszer külső szitáját nem lehet fordítva rögzíteni.
  - A borotvára történő felhelyezéskor mindig a szita keretére helyezze fel a készülék külső szitáját!
4. A szitakeret jelzésének (5 BLADES) előreforgatása után biztonságosan, kattanásig rögzítse a külső szitakeret részt [E] a borotvához.

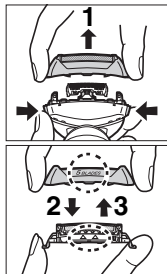

### ► A belső vágókések cseréje

1. Nyomja meg a szita vázának kioldógombjait [D④], és emelje felfele a külső szita részt [B].
2. Egyenként vegye ki a belső vágókéseket [C].
  - Ne érintse meg a belső vágókések élét (a fémrészeket), nehogy megvágja magát!
3. Egyenként tegye be a belső vágókéseket [C], amíg a helyükre nem pattannak.

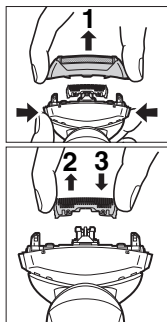

## Szerviz

### Elérhetőségek

Kérjük, látogassa meg a Panasonic weboldalt (<http://panasonic.hu>), vagy lépjen kapcsolatba jóváhagyott szervizközponttal (a címet a szervizlistán találja), amennyiben a borotva vagy a tápkábel megsérült.

### Cserealkatrészek

A cserealkatrészek a forgalmazótól vagy a szervizközpontban vásárolhatók meg.

Az ES-LV61 cserealkatrészei	A készülék külső szitájának és belső vágókéseinek cseréje	WES9030
	A rendszer külső szitája	WES9171
	Belső vágókések	WES9170
Olaj		WES003

### Várható élettartam és az akkumulátor cseréje

- Nagyjából 3 év (garancia 1 év), ha 2 hetente egyszer tölti. Az akkumulátor élettartama akkor is a végére ért, ha teljes töltésenként nagyon kevés műveletet lehet elvégezni. (Az akkumulátor várható élettartama eltérő lehet, mert nagy mértékben függ a használat, tárolás stb. körülményeitől.)
- Az akkumulátor cseréje érdekében vegye fel a kapcsolatot azzal a kereskedővel, ahol a terméket vásárolta. Az akkumulátor házilag végzett cseréje ronthatja a vízállóságot, és ez hibát okozhat.

## Környezetvédelem és újrahasznosítás

A borotvában lítium-ion akkumulátor található.  
Az akkumulátort feltétlenül valamelyik hivatalosan kijelölt helyen ártalmatlanítsa, ha van ilyen az országban!

### Tájékoztató felhasználók számára az elhasznált készületek, szárazelemek és akkumulátorok begyűjtéséről és ártalmatlanításáról



A termékeken, a csomagoláson és/vagy a kísérő dokumentumokon szereplő szimbólumok azt jelentik, hogy az elhasznált elektromos és elektronikus termékeket, szárazelemeket és akkumulátorokat az általános háztartási hulladéktól külön kell kezelni.



Az elhasznált készületek, szárazelemek és akkumulátorok megfelelő kezelése, hasznosítása és újrafelhasználása céljából, kérjük, hogy az ország törvényeinek, valamint a 2002/96/EK és a 2006/66/EK irányelveknek megfelelően juttassa el azokat a kijelölt gyűjtőhelyekre.

E termékek, szárazelemek és akkumulátorok előírás szerű ártalmatlanításával Ön hozzájárul az értékes erőforrások megővéséhez, és megakadályozza az emberi egészség és a környezet károsodását, amit egyébként a hulladékok nem megfelelő kezelése okozhat.

Az elhasznált termékek, szárazelemek és akkumulátorok begyűjtésével és újrafelhasználásával kapcsolatban, kérjük, érdeklődjön a helyi közösségénél, a területi hulladékártalmatlanító szolgálatnál vagy abban az üzletben, ahol a termékeket vásárolta. E hulladékok szabálytalan elhelyezését a nemzeti jogszabályok büntethetik.

### Az Európai Unió üzleti felhasználói számára

Ha az elektromos vagy elektronikus berendezésétől meg kíván szabadulni, kérjük, további tájékoztatásért forduljon a forgalmazójához vagy a szállítójához.

### [Hulladékkezelési tájékoztató az Európai Unión kívüli egyéb országokban]

Ezek a szimbólumok csak az Európai Unióban érvényesek. Ha meg kíván szabadulni a termékektől, kérjük, lépjen kapcsolatba a helyi hatóságokkal vagy a kereskedővel, és kérdezze meg őket a hulladékéelhelyezés megfelelő módjáról.

### A beépített akkumulátor ártalmatlanítása

A borotva ártalmatlanítása előtt távolítsa el a beépített tölthető akkumulátort! Az akkumulátort feltétlenül valamelyik hivatalosan kijelölt helyen ártalmatlanítsa, ha van ilyen! Ha tovább kívánja használni a borotvát, ne szedje szét és ne cserélje ki az akkumulátort! Ellenkező esetben tűz keletkezhet vagy áramütés következhet be.

- Keresse meg valamelyik márkaszervizt!
- Húzza ki a tápkábelt a borotvából, mielőtt eltávolítja az akkumulátort.
- Hajtsa végre az ①–④. lépéseket, majd emelje fel és vegye le az akkumulátort!

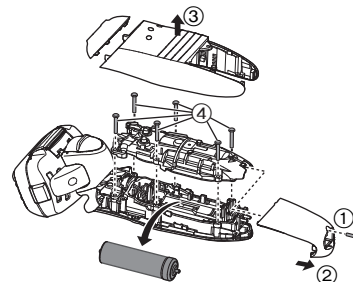

## Műszaki adatok

Áramellátás	Lásd a hálózati adapteren levő adattáblát. (Automatikus feszültségátalakítás)
Motorfeszültség	3,6 V ---
Töltési idő	Nagyjából 1 óra
Levegőben terjedő akusztikai zaj	borotva üzemmódban: 64 (dB (A) 1 pW teljesítménynél) nyíró üzemmódban: 67 (dB (A) 1 pW teljesítménynél)

### Műszaki adatok:

Minőségstanúsítás

Motorfeszültség: 3,6 V DC egyenfeszültség

Töltési idő: 1 óra

Ezt a készüléket kizárólag háztartási használatra tervezték.

Tápellátás: beépített akkumulátor

Táp feszültség: 3,6 V egyenfeszültség

Méretek (szélesség x magasság x mélység):

7,2 cm x 16,1 cm x 5,2 cm

Tömeg: 190 g

Hálózati tápegység és akkumulátor töltő adatai:

Típus: RE7-59

Hálózati feszültség: 100-240 V AC, 50-60 Hz

(Automatikus feszültségátalakítás)

Áramfelvétel: 180 mA

Kimenő feszültség: 5,4 V egyenfeszültség

Terhelhetőség: 1,2 A

Érintésvédelmi osztály: II.

Méretek (szélesség x magasság x mélység):

6,7 cm x 2,5 cm x 9,2 cm

Tömeg: 145 g

Megjegyzés: A műszaki adatok változtatásának jogát fenntartjuk.

A tömeg és méret adatok megközelítő értékek.

**Vă mulțumim pentru că ați ales un aparat de ras Panasonic ES-LV61. Cu tehnologia noastră UMED/USCAT, vă puteți bucura de utilizarea aparatului nostru de ras în mod uscat, la duș sau în cadă, pentru un bărbierit delicat și ușor. Vă rugăm să citiți cu atenție toate instrucțiunile înainte de utilizare.**

## Important

Acest aparat de ras are un acumulator încorporat. Nu-l aruncați în foc, nu-l expuneți la căldură, nu-l încărcăți, utilizați sau lăsați într-un mediu cu temperatură ridicată.

## Avertisment

- Deconectați cablul de alimentare de la aparatul de ras înainte de a-l curăța în apă pentru a evita electrocutarea.
- Nu folosiți niciun alt cablu de alimentare sau adaptor de c.a. decât adaptorul de c.a. (RE7-59).
- Întrerupeți utilizarea când apare o anomalie sau o defecțiune.
- Conectați adaptorul de c.a. într-o priză ce se află într-o zonă fără umezeală și manevrați-l cu mâinile uscate.
- Nu folosiți niciodată adaptorul de c.a. în baie sau în cabina de duș.
- Nu demontați sau înlocuiți bateria pentru a putea folosi aparatul de ras din nou. Acest lucru ar putea provoca incendiu sau electrocutare. Vă rugăm să contactați un centru de service autorizat.
- Deconectați cablul de alimentare atunci când depozitați aparatul de ras.
- Nu îndoiiți cablul de alimentare și nu-l înfășurați în jurul aparatului de ras.
- Cablul de alimentare nu poate fi înlocuit. În cazul în care cablul este deteriorat, adaptorul de c.a. trebuie să fie casat.

## Atenție

- Folia externă este foarte subțire și poate fi deteriorată dacă nu este folosită corect. Verificați dacă folia nu este deteriorată înainte de a folosi aparatul de ras. Nu folosiți aparatul de ras dacă folia este deteriorată pentru că vă veți tăia pielea.
- Păstrați ambele lame interioare inserate. Dacă este inserată o singură lamă interioară, aparatul de ras poate fi deteriorat.
- În cazul în care curățați aparatul de ras cu apă, nu folosiți apă sărată sau fierbinte. Nu țineți aparatul de ras în apă o perioadă lungă de timp.
- Curățați numai carcasa cu un material textil moale, umezit puțin cu apă sau cu apă cu săpun. Nu utilizați diluant, benzină, alcool sau alte chimicale.
- După utilizare, păstrați aparatul de ras într-un loc cu umiditate scăzută.
- Nu păstrați aparatul de ras într-un loc în care va fi expus la lumina directă a soarelui sau la alte surse de căldură.
- Apucați de adaptorul de c.a. atunci când îl scoateți din priză. Dacă trageți de cablul de alimentare, îl puteți deteriora.
- Nu împrumutați aparatul de ras în familie sau altor persoane. Acest lucru se poate solda cu o infecție sau o inflamație.
- Nu țineți lubrifianțul la îndemâna copiilor.

## Destinație de utilizare

- Acest aparat de ras pentru bărbierit umed/uscat poate fi folosit pentru bărbierit umed cu loțiune de ras sau pentru bărbierit uscat. Puteți folosi acest aparat de ras etanș la duș și îl puteți curăța cu apă. Simbolul de mai jos înseamnă că se poate folosi în baie sau la duș.



- Bărbieriți-vă cu aparatul de ras cel puțin trei săptămâni și observați diferența. Aparatul dvs. de ras pentru bărbierit umed/uscat Panasonic necesită un timp pentru a vă obișnui cu el deoarece pielea și barba dvs. au nevoie de aproximativ o lună pentru a se adapta la noua metodă de bărbierit.
- Corpul acestui aparat de ras are o rezistență la apă conformă cu "IPX5" și "IPX7", iar adaptorul are o rezistență la apă conformă cu "IPX4".

### ► Note

- Acest produs este destinat exclusiv pentru utilizare casnică.
- Acest aparat nu este conceput pentru utilizare de către persoane (inclusiv copii) cu capacități fizice, senzoriale sau mentale reduse, în absența supravegherii sau instruirii privind utilizarea acestui aparat de către o persoană responsabilă de siguranța lor. Copiii trebuie să fie supravegheați pentru a vă asigura că nu se joacă cu aparatul.

## Identificarea părților componente

- A** Capac de protecție
- B** Secțiunea foliei exterioare
  - ① Cadru foliei
  - ② Folie exterioară a sistemului
  - ③ Butoane de eliberare a foliei exterioare a sistemului
- C** Lame interioare
- D** Corp principal
  - ④ Butoane de eliberare a cadrului foliei
  - ⑤ Panou LCD
    - a. Timp utilizat
    - b. Capacitatea bateriei
    - c. Stare de încărcare
    - d. Vibrație sonică
  - e. Verificarea foliei/lamelor
  - f. Curățare
  - g. Capacitatea bateriei
- E** Conector aparat
- F** Inel de blocare
- G** Întrerupător de pornire [0/1]
- H** Dispozitiv de tuns
- I** Mâner dispozitiv de tuns
- J** Adaptor de c.a. (RE7-59)
  - ⑪ Cablu de alimentare
  - ⑫ Fișa adaptorului
- K** Cutie de călătorie
- L** Perie de curățare
- M** Ulei
- N** Instrucțiuni de funcționare
- O** Card de garanție

### Folosirea inelului de blocare

Folosii inelul de blocare [D7] pentru a bloca sau debloca întrerupătorul de pornire [D8].

Rotiți inelul de blocare [D7] până când face un clic.



#### Rotiți inelul de blocare la "O" și deblocați întrerupătorul de pornire:

Pentru bărbierit, spălarea aparatului de ras și lubrifierea aparatului de ras.



#### Rotiți inelul de blocare la "A" și blocați întrerupătorul de pornire:

Pentru transportarea aparatului de ras.

## Încărcare

### Încărcarea aparatului de ras

- 1 Introduceți ștecherul aparatului [E13] în aparatul de ras.
- 2 Conectați adaptorul de c.a. [E] la o priză.

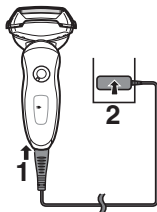

- Opriți aparatul de ras înainte de a-l atașa.
- Încărcarea este încheiată după aprox. 1 oră.

Nu puteți utiliza aparatul de ras în timpul încărcării.

### Citirea panoului LCD la încărcare

Panoul LCD arată capacitatea rămasă a bateriei de la 0% la 100%, în unități crescătoare de 10%.

În timpul încărcării

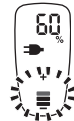

Indicatoarele se aprind.

După ce încărcarea s-a terminat



Indicatoarele de capacitate și stare de încărcare a bateriei se vor aprinde și apoi se vor stinge după 5 secunde.

- După ce încărcarea este completă, apăsarea întrerupătorului de pornire în timp ce aparatul de ras este conectat va determina aprinderea indicatoarelor de capacitate a bateriei și stare de încărcare și apoi stingerea lor după 5 secunde. Aceasta arată că aparatul de ras este complet încărcat.
  - Temperatura ambiantă recomandată pentru încărcare este de 5-35 °C. Capacitatea bateriei se poate degrada sau este posibil ca bateria să nu se încarce la temperaturi extrem de scăzute sau de ridicate.
- Indicatoarele de pe panoul LCD luminează intermitent atunci când există o problemă de încărcare.
- La încărcarea aparatului de ras pentru prima dată sau atunci când nu a fost folosit mai mult de 6 luni, este posibil ca indicatoarele de pe panoul LCD să nu se aprindă. Acestea se vor aprinde în cele din urmă dacă aparatul este ținut conectat.

## Aparat de ras

### Utilizarea aparatului de ras



- 1** Rotiți inelul de blocare [D 7] pentru a debloca întrerupătorul de pornire și apăsați întrerupătorul de pornire [D 8].

Pagina 126

- Temperatura ambientală adecvată utilizării este cuprinsă între 5 și 35 °C. Dacă folosiți dispozitivul în afara intervalului recomandat, acesta poate să nu mai funcționeze.

#### Sfaturi pentru rezultate optime la bărbierit

Începeți bărbieritul cu aplicarea unei presiuni ușoare asupra feței. Întindeți pielea feței cu mâna liberă și deplasați aparatul de ras înainte și înapoi în direcția de creștere a firelor de barbă. Puteți mări ușor presiunea pe măsură ce pielea se obișnuiește cu acest aparat de ras. Aplicarea unei presiuni prea mari nu oferă un bărbierit mai eficient.



- 2** Țineți aparatul de ras așa cum se arată în imaginea de mai sus și bărbieriți-vă.

#### Atenție

- Dacă veți apăsa întrerupătorul de pornire mai mult de 2 secunde, va fi activat modul de curățare cu vibrații sonice. **Pagina 129**  
Nu vă puteți bărbieri în acest mod.
- Nu puneți degetele pe întrerupătorul de pornire în timp ce folosiți aparatul de ras. Acest lucru poate provoca oprirea aparatului de ras sau intrarea în modul de curățare cu vibrații sonice. Puneți-vă degetele pe suportul pentru deget în timp ce folosiți aparatul de ras.

#### Folosirea dispozitivului de tuns

Puteți schimba acționarea pivotului. Glisați mânerul până la "mm" când utilizați dispozitivul de tuns.

##### FREE

Puteți deplasa capul aparatului de tuns.



##### LOCK

Puteți bloca capul aparatului de ras.



##### mm

Glisați mânerul dispozitivului de tuns în sus. Poziționați în unghi drept față de piele și deplasați în jos pentru a tunde perciunii.

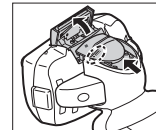



## Citirea panoului LCD când folosiți aparatul

În timpul utilizării



Timpul de utilizare este arătat.

- Indicatoarele se vor opri după 5 secunde.
- Timpul arătat revine la [0'00"] după 10 minute.

După utilizare



Timpul de utilizare și capacitatea rămasă a bateriei sunt arătate alternativ după oprirea aparatului de ras.

Când capacitatea acumulatorului este scăzută



- Puteți să vă bărbierii 1 dată sau de 2 ori după ce apare "10%".  
(Acest lucru va fi diferit în funcție de utilizare.)

Apare "10%" și ➔ se aprinde intermitent.

- O încărcare completă va furniza suficientă energie pentru aproximativ 14 bărbieriri de câte 3 minute fiecare. (Acest lucru va fi diferit în funcție de utilizare.)

## Curățare

### Curățarea aparatului de ras

Vă recomandăm să vă curățați aparatul de ras în modul de curățare cu vibrații sonice atunci când simbolul unui robinet  apare pe panoul LCD.

1. Deconectați cablul de alimentare de la aparatul de ras.
2. Aplicați puțin săpun și apă pe folia exterioară.
3. Rotiți inelul de blocare [D7] și deblocați întrerupătorul de pornire [D8].
4. Apăsăți întrerupătorul de pornire [D8] mai mult de 2 secunde pentru a activa modul de curățare cu vibrații sonice.
  -  apare pe panoul LCD.
  - După aproximativ 20 de secunde, se va opri automat sau îl puteți opri dvs. apăsând întrerupătorul de pornire.
5. Îndepărtați secțiunea foliei exterioare [B] și apăsați pe întrerupătorul de pornire [D8] mai mult de 2 secunde pentru a activa modul de curățare cu vibrații sonice și curățați-l cu jet de apă.
6. Ștergeți toate picăturile de apă cu o cârpă uscată.
7. Uscați complet secțiunea foliei exterioare [B] și aparatul de ras.
8. Atașați secțiunea foliei exterioare [B] la aparatul de ras.
9. Lubrifiați aparatul de ras.

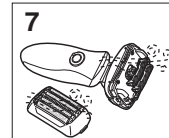
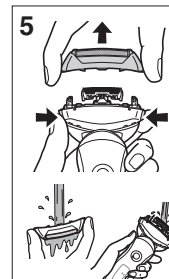
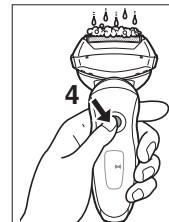

## Curățarea cu peria

Curățați lamele interioare [ⓐ] folosind peria scurtă și mișcând-o în direcția (A).

Curățați folia exterioară a sistemului [ⓑ②], corpul aparatului de ras și dispozitivul de tuns [ⓓ③] folosind peria lungă.

- Nu deplasați peria scurtă în direcția (B) deoarece va deteriora lamele interioare și le va afecta tăișul.
- Nu folosiți peria scurtă pentru a curăța foliile exterioare.

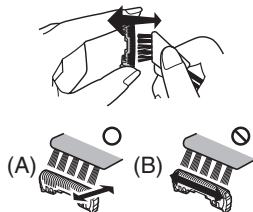

## Întreținerea

### Lubrifiere

Pentru a menține confortul bărbieritului o perioadă lungă de timp, se recomandă să se folosească uleiul furnizat pentru întreținerea aparatului de ras.

1. Opriiți aparatul de ras.
2. Aplicați o picătură de ulei pe fiecare dintre foliile exterioare.
3. Ridicați dispozitivul de tuns și aplicați o picătură de ulei.
4. Porniți aparatul de ras și lăsați-l să funcționeze aproximativ cinci secunde.
5. Opriiți aparatul de ras și ștergeți uleiul rămas pe foliile exterioare cu o cârpă moale.

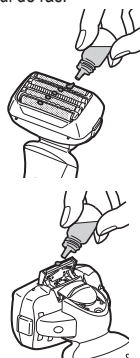

130

## Înlocuirea foliei exterioare a sistemului și a lamelor interioare

ⓐ apare pe panoul LCD o dată pe an. (Acest lucru va fi diferit în funcție de utilizare.) Vă recomandăm să verificați folia exterioară a sistemului și lamele interioare când acesta apare. Apăsăți întrerupătorul de pornire timp de peste 30 secunde pentru a opri ⓐ.

folia exterioară a sistemului	o dată pe an
lame interioare	o dată la doi ani

### ► Înlocuirea foliei exterioare a sistemului

1. Apăsăți butoanele de eliberare a cadrului foliei [ⓐ④] și ridicați secțiunea foliei exterioare [ⓑ] în sus.
2. Apăsăți butoanele de eliberare a foliei exterioare a sistemului [ⓑ③] și trageți în jos folia exterioară a sistemului [ⓑ②].
3. Aliniați semnul cadrului foliei (5 BLADES) și semnul foliei exterioare a sistemului (Δ) și atașați-le în siguranță împreună.
  - Folia exterioară a sistemului nu poate fi atașată în poziție inversă.
  - Întotdeauna introduceți folia exterioară a sistemului în cadrul foliei când o atașați aparatului de ras.
4. După poziționarea semnului cadrului foliei (5 BLADES) în partea frontală, atașați în siguranță secțiunea foliei exterioare [ⓑ] pe aparatul de ras până când se aude un clic.

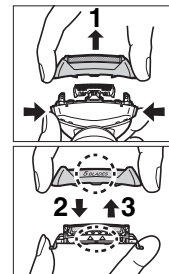

### ► Înlocuirea lamelor interioare

1. Apăsăți butoanele de eliberare a cadrului foliei [D④] și ridicați secțiunea foliei exterioare [E] în sus.
2. Scoateți lamele interioare [C] una câte una.
  - Nu atingeți marginile (părțile metalice) ale lamelor interioare pentru a evita să vă răniți la mână.
3. Introduceți lamele interioare [C] una câte una până când fac clic.

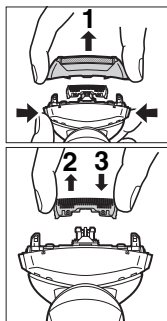

## Service

### Contact

Vă rugăm să vizitați site-ul web Panasonic <http://panasonic.net> sau să contactați un centru de service autorizat (găsiți adresa de contact în broșura de garanție paneuropeană), dacă aveți nevoie de informații sau dacă aparatul de ras sau cablul este deteriorat.

### Piese de schimb

Piesele de schimb sunt disponibile la distribuitorul dvs. sau la centrul de service.

Piese de schimb pentru ES-LV61	Folia exterioară a sistemului și lamele interioare	WES9030
	folia exterioară a sistemului	WES9171
	Lame interioare	WES9170

Ulei

WES003

### Durata de funcționare așteptată și înlocuirea bateriei

- Aproximativ 3 ani (garanția este pentru 1 an) cu încărcare o dată la 2 săptămâni. Se poate considera că bateria a ajuns la sfârșitul perioadei de funcționare când numărul de utilizări pentru o încărcare completă devine extrem de mic. (perioada de funcționare așteptată a bateriei va fi diferită mult în funcție de condițiile de utilizare, de depozitare etc.)
- Pentru înlocuirea bateriei, contactați distribuitorul de unde ați cumpărat produsul. Înlocuirea bateriei de către dumneavoastră se poate solda cu deteriorarea rezistenței la apă, ceea ce duce la o defecțiune.

### Pentru protecția mediului și reciclarea materialelor

Acest aparat de ras conține un acumulator litiu-ion. Vă rugăm să vă asigurați că acumulatorul este predat într-un punct oficial desemnat, dacă există unul în țara dvs.

### Informații pentru utilizatori privind colectarea și debarasarea echipamentelor vechi și a bateriilor uzate



Aceste simboluri, de pe produse, ambalajele acestora și/sau documentele însoțitoare, au semnificația că produsele electrice și electronice uzate și bateriile nu trebuie amestecate cu deșeurile menajere generale.



În scopul aplicării unui tratament corespunzător, recuperării și reciclării produselor și bateriilor uzate, vă rugăm să le predați la punctele de colectare destinate, în concordanță cu legislația națională și directivele 2002/96/CEE și 2006/66/CEE.



Prin eliminarea corectă a acestor produse și a bateriilor uzate veți contribui la salvarea unor resurse valoroase și la prevenirea oricăror efecte potențial negative asupra sănătății

umane și a mediului înconjurător, care, în caz contrar ar putea fi cauzate prin manipularea necorespunzătoare a deșeurilor. Pentru informații suplimentare privind colectarea și reciclarea aparatelor vechi și a bateriilor, vă rugăm să contactați autoritățile locale, firmele de salubritate sau unitatea de la care ați achiziționat produsele.

Pentru eliminarea incorectă a acestui tip de deșeuri se pot aplica amenzi, în conformitate cu legislația națională.

#### **Pentru utilizatorii comerciali din Uniunea Europeană**

Dacă doriți să vă debarasați de echipamente electrice și electronice, vă rugăm să contactați distribuitorul sau furnizorul dumneavoastră pentru mai multe informații.

#### **[Informații privind eliminarea deșeurilor în țări din afara Uniunii Europene]**

Aceste simboluri sunt valabile numai în Uniunea Europeană. Dacă doriți să eliminați acest tip de produse uzate, vă rugăm să contactați autoritățile locale sau distribuitorul și să aflați metoda corectă de eliminare.

#### **Casarea acumulatorului încorporat**

Îndepărtați acumulatorul încorporat înainte de a preda la deșeuri aparatul de ras. Asigurați-vă că bateria este predată la un punct de colectare desemnat oficial, dacă există unul. Nu demontați sau înlocuiți bateria pentru a putea folosi aparatul de ras din nou. Acest lucru ar putea provoca incendiu sau electrocutare.

Vă rugăm să contactați un centru de service autorizat.

- Deconectați cablul de alimentare de la aparatul de ras când scoateți acumulatorul.

- Efectuați pașii de la ① la ④ și ridicați acumulatorul, apoi scoateți-l.

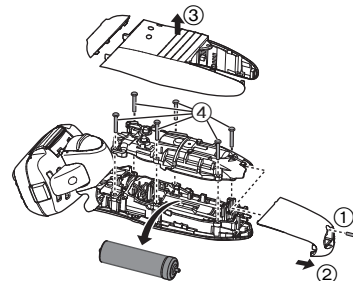

#### **Specificații**

Sursă de alimentare	Consultați plăcuța de identificare de pe adaptorul de c.a. (conversie automată a tensiunii)
Tensiunea motorului	3,6 V---
Timp de încărcare	Aproximativ 1 oră.
Poluare sonoră în aer	În modul aparat de ras: 64 (dB (A) re 1 pW) În modul aparat de tuns: 67 (dB (A) re 1 pW)

**Panasonic tıraş makinesi ES-LV61'i seçtiğiniz için teşekkür ederiz. ISLAK/KURU teknoloğimiz sayesinde, Panasonic tıraş makinenizi kuru olarak veya hassas ve kolay tıraş için duşta ya da banyoda kullanmanın keyfini çıkarabilirsiniz. Makineyi kullanmadan önce lütfen tüm talimatları okuyun.**

## Önemli

Bu tıraş makinesi sabit şarj edilebilir pile sahiptir. Ateşe atmayın, ısı uygulamayın veya yüksek sıcaklıklı bir ortamda şarj etmeyin, kullanmayın ya da bırakmayın.

## Dikkat

- Elektrik çarpmasını önlemek için tıraş makinesini suda temizlemeden önce elektrik kablosunu çıkartınız.
- Başka bir elektrik kablosunu veya bu AC adaptörü dışındaki bir AC adaptörünü kullanmayın (RE7-59).
- Bir anormallik ya da arıza olduğunda kullanımı sonlandırın.
- AC adaptörünü, evde nem olmayan bir prize takın ve buna elleriniz kuruyken dokunun.
- AC adaptörünü banyoda ya da duşta kesinlikle kullanmayın.
- Tıraş makinesini tekrar kullanabilmek için pili sökmeyin veya değiştirmeyin. Bu, yangına veya elektrik çarpmasına neden olabilir. Lütfen yetkili bir servis ile irtibata geçin.
- Tıraş makinesini muhafaza ederken elektrik kablosunu çekin.
- Elektrik kablosunu bükmeyin veya tıraş makinesinin etrafına sarmayın.
- Elektrik kablosu değiştirilemez. Kablo hasarlıysa, AC adaptörü atılmalıdır.

## Dikkat

- Dış elek çok incedir ve düzgün bir biçimde kullanılmadığında hasar görebilir. Tıraş makinesini kullanmadan önce, bıçağın hasar görüp görmediğini kontrol edin. Bıçak hasar görmüşse, tıraş makinesini kullanmayın, aksi takdirde cildinizi kesebilirsiniz.
- Her iki iç bıçağı da içinde takılmış olarak bırakın. Sadece tek bir iç bıçak takıldığında, tıraş makinesi hasar görebilir.
- Tıraş makinesini suyla temizlediğinizde, tuzlu su veya sıcak su kullanmayın. Tıraş makinesini uzun süre suda bırakmayın.
- Muhafazayı yalnızca, musluk suyuyla ya da sabunlu musluk suyuyla hafifçe nemlendirilmiş yumuşak bir bezle temizleyin. Tiner, benzin, alkol ya da diğer kimyasalları kullanmayın.
- Kullandıktan sonra tıraş makinesini düşük nemli bir yerde saklayın.
- Tıraş makinesini, doğrudan güneş ışığına ya da diğer ısı kaynaklarına maruz kalacağı yerlerde saklamayın.
- Evdeki prizden çıkartırken AC adaptörünü tutun. Elektrik kablosundan çekerseniz, buna zarar verebilirsiniz.
- Tıraş makinenizi aileniz veya başka kişilerle paylaşmayın. Bu, enfeksiyon ya da iltihaba neden olabilir.
- Yağı çocuklardan uzak tutun.

## Kullanım amacı

- Bu ISLAK/KURU tıraş makinesi, tıraş köpüğü ile ıslak tıraş veya kuru tıraş için kullanılabilir. Bu su geçirmez tıraş makinesini duşta kullanabilir ve suda temizleyebilirsiniz. Aşağıdaki simge, makinenin bir banyo veya duşta kullanılabileceği anlamına gelir.



- En az üç hafta boyunca ıslak köpük tıraşıyla tıraş olunuz ve farkı görünüz. Panasonic Islak/Kuru tıraş makinesine alışmanız biraz zaman alır, çünkü cildinizin ve sakalınızın kendisini yeni herhangi bir tıraş yöntemine göre ayarlaması yaklaşık bir ay sürer.
- Tıraş makinesi ana gövdesi, "IPX5" ve "IPX7" koruma derecelerine, adaptör de "IPX4" koruma derecesine uygun olarak su geçirmezdir.

#### ► Notlar

- Bu ürün sadece ev kullanımı için tasarlanmıştır.
- Bu cihaz, güvenliklerinden sorumlu bir kişi tarafından cihazın kullanımıyla ilgili denetim veya talimatlar sunulmadığı sürece, (çocuklar da dahil) fiziksel, işitsel veya zihinsel yetenekleri sınırlı olan ya da deneyim ve bilgisi bulunmayan kişiler tarafından kullanılmaya uygun değildir. Cihazla oynamadıklarından emin olmak için, çocukların denetim altında bulundurulması gerekir.

### Parçaların tanımı

- |                                      |                                 |
|--------------------------------------|---------------------------------|
| <b>A</b> Korumucu kapak              | g. Pil kapasitesi               |
| <b>B</b> Dış elek                    | <b>6</b> Cihazın soketi         |
| ① Elek çerçevesi                     | <b>7</b> Kilit halkası          |
| ② Dış Elek                           | <b>8</b> Güç düğmesi [0/1]      |
| ③ Dış Elek ayırma düğmeleri          | <b>9</b> Favori Düzeltici       |
| <b>C</b> İç bıçaklar                 | <b>10</b> Favori Düzeltici kolu |
| <b>D</b> Ana gövde                   | <b>E</b> AC adaptörü (RE7-59)   |
| ④ Elek çerçevesini çıkarma düğmeleri | ① Elektrik kablosu              |
| <b>5</b> LCD paneli                  | ② Cihazın fişi                  |
| a. Kullanım süresi                   | <b>F</b> Seyahat çantası        |
| b. Pil kapasitesi                    | <b>G</b> Temizleme fırçası      |
| c. Şarj durumu                       | <b>H</b> Yağ                    |
| d. Ses titreşimi                     | <b>I</b> Çalıştırma Talimatları |
| e. Elek/bıçak kontrolü               | <b>J</b> Garanti Kartı          |
| f. Temizle                           |                                 |

#### Kilit halkasını devreye almak

Güç düğmesini [**6**⑧] kilitlemek ya da açmak için kilit halkasını [**6**⑦] kullanın.

Kilit halkasını [**6**⑦] tam oturuncaya kadar çevirin.



**Güç düğmesini açmak için kilit halkasını "O" işaretine doğru çevirin:**

Tıraş olurken, tıraş bıçağını temizlerken ve tıraş bıçağını nemlendirirken.



**Güç düğmesini kapatmak için kilit halkasını "A" işaretine doğru çevirin:**

Tıraş makinesini taşıırken.

### Şarj etme

#### Tıraş makinesini şarj etme

- 1** Cihazın fişini [**E**⑫] tıraş makinesine takınız.
- 2** [**E**] AC adaptörünü evdeki bir prize takın.

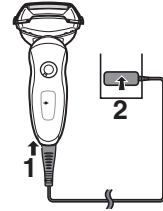

- Takmadan önce tıraş makinesini kapatınız.
- Şarj etme yaklaşık 1 saat sonra tamamlanır.

Şarj işlemi esnasında tıraş makinesini çalıştıramazsınız.

## Şarj ederken LCD panelini okuma

LCD paneli, %10 artışlar halinde %0 ile %100 arasındaki kalan pil kapasitesini gösterir.

Şarj sırasında



Göstergeler yanıp söner.

Şarj işlemi tamamlandıktan sonra



Pil kapasitesi ve Şarj durumu işareti yanacak ve ardından 5 saniye sonra sönecektir.

- Şarj tamamlandıktan sonra, tıraş makinesi fişe takılıyken güç düğmesini ON konumuna getirmek Pil kapasitesi ve Şarj durumu işaretinin yanmasına ve ardından 5 saniye sonra sönmesine neden olacaktır. Bu, tıraş makinesinin tamamen şarj olduğunu gösterir.
- Şarj için önerilen ortam sıcaklığı 5 - 35 °C'dir. Aşırı düşük ya da yüksek sıcaklıklar altında pilin performansı düşebilir ya da şarj olmayabilir. Şarjla ilgili bir sorun olduğunda LCD panel üzerindeki göstergeler yanıp sönecektir.
- Tıraş makinesini ilk kez şarj ederken veya makine 6 aydan daha uzun süre kullanılmadığında, LCD panel üzerindeki göstergeler yanmayabilir. Takılı tutulursa sonunda yanacaktır.

## Tıraş olma

### Tıraş makinesini kullanma



**1** Güç düğmesini açmak için [D7] kilit halkasını çevirin ve [D8] güç düğmesine basın.

**Sayfa 134**

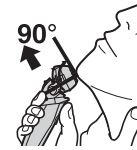

**2** Tıraş makinesini resimdeki gibi tutunuz ve tıraş olunuz.

- Kullanım için önerilen ortam sıcaklığı 5 - 35 °C'dir. Cihazı, önerilen aralığın dışındaki bir sıcaklık kullanırsanız çalışmayabilir.

### En iyi tıraş için ipuçları

Yüzünüze hafif bastırarak tıraşa başlayınız. Cildinizi boş elinizle gerdiniriz ve tıraş makinesini sakalınızın yönünde ileri geri hareket ettiriniz. Cildiniz bu tıraş makinesine alışıkça basınç miktarını hafif artırabilirsiniz. Aşırı basınç uygulamak, daha iyi bir tıraş sağlamaz.

### Dikkat

- Güç düğmesine 2 saniyeden uzun süre basarsanız, sesli titreşim temizleme modu etkinleştirilir. **Sayfa 137**  
Bu modda tıraş olamazsınız.
- Tıraş makinesini kullanırken parmaklarınızı güç düğmesinin üzerine yerleştirmeyin. Bu, tıraş makinesinin kapanmasını veya sesli titreşim temizleme moduna girmesine neden olabilir. Tıraş makinesini kullanırken parmaklarınızı parmak yerine yerleştirin.

### Favori Düzelticiyi kullanma

Muylu hareketini değiştirebilirsiniz. Favori düzelticisini kullanırken, kolu "mm" işaretine kadar yukarıya kaydırın.

### FREE

Tıraş başlığını hareket ettirebilirsiniz.



### LOCK

Tıraş başlığını kilitleyebilirsiniz.



### mm

Sakal/favori düzelticisinin kolunu yukarıya kaydırınız. Cildinize dik açıda tutunuz ve favorileri tıraş etmek için aşağıya doğru hareket ettiriniz.

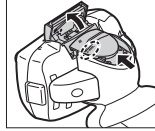

### Kullanırken LCD panelini okuma

#### Kullanım sırasında



- Kullanılan süre gösterilir.
- Göstergeler 5 saniye sonra söner.
- 10 dakika sonra gösterilen süre [0'00"] değerine döner.

#### Kullanımdan sonra



- Tıraş makinesi kapandıktan sonra değişmeli olarak kullanılan süre ile pilin kalan kapasitesi gösterilir.

#### Pilin kapasitesi azaldığında

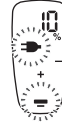

- "%10" görüldükten sonra 1-2 kez daha tıraş olabilirsiniz. (Bu, kullanıma bağlı olarak farklı olabilir.)

- "%10" görünür ve ➔ yanıp söner.
- Dolu bir şarj, her biri 3 dakikalık, yaklaşık 14 tıraş için yeterli güç sağlar. (Bu, kullanıma bağlı olarak farklı olabilir.)



## Temizle

### Tıraş makinesini temizleme

Tıraş makinenizi, LCD panelinde musluk işareti  görüldüğünde sesli titreşim temizleme modu ile temizlemenizi tavsiye ederiz.

1. Tıraş makinesinin elektrik kablosunu çekin.
2. Dış eleğe biraz sıvı el sabunu ve biraz da su dökünüz.
3. Güç düğmesini **[DⓈ]** açmak için kilit halkasını **[DⓈ]** çevirin.
4. Sesli titreşim temizleme modunu etkinleştirmek için, **[DⓈ]** güç düğmesine 2 saniyeden uzun süre basın.
  - LCD panelinde  görünür.
  - Yaklaşık 20 saniye sonra otomatik olarak sönecektir veya kendiniz, güç düğmesine basarak kapatabilirsiniz.
5. **[B]** dış eleği çıkartın ve sesli titreşim temizleme modunu etkinleştirmek için **[DⓈ]** güç düğmesine 2 saniyeden uzun süre basın ve akan suyla temizleyin.
6. Olası su damllarını kuru bir bezle siliniz.
7. Dış eleği **[B]** ve tıraş bıçağını tamamen kurutun.
8. Dış eleği **[B]** tıraş bıçağına takın.
9. Tıraş bıçağını nemlendirin.

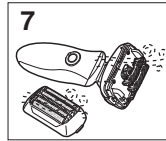
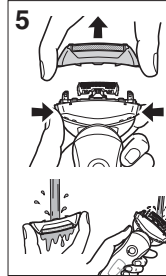
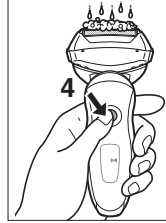

### Fırça ile temizleme

Kısa fırçayı (A) yönünde hareket ettirerek iç bıçakları **[C]** temizleyin. Sistemin dış bıçağını **[B②]**, tıraş makinesinin gövdesini ve tıraş makinesini **[DⓈ]** uzun fırçayı kullanarak temizleyin.

- Kısa fırçayı (B) yönünde hareket ettirmeyiniz, aksi takdirde iç bıçaklara zarar verebilir ve keskinliğini etkileyebilirsiniz.

- Kısa fırçayı, dış bıçakları temizlemek için kullanmayınız.

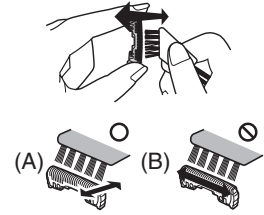

### Bakım

#### Yağlama

Tıraş keyfinin uzun süre devam etmesi için, tıraş makinesinin yanında gelen yağı kullanmanız tavsiye edilir.

1. Tıraş makinesini kapatınız.
2. Diğer bıçakların her birine bir damla yağ sürünüz.
3. Tıraş makinesini kolunu kaldırınız ve bir damla yağ damlatınız.
4. Tıraş makinesini açınız ve yaklaşık beş saniye kadar çalıştırınız.
5. Tıraş makinesini kapatınız ve yumuşak bir bezle dış bıçaklarda kalan yağ fazlalığını siliniz.

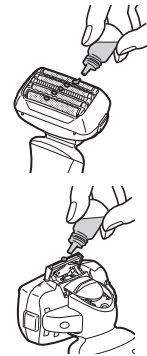

## Dış elek ve iç bıçakları değiştirme

LCD panelinde yılda bir kez  görünür. (Bu, kullanıma bağlı olarak farklı olabilir.) Gördüğünde sistemin dış bıçağını ve iç bıçakları kontrol etmenizi tavsiye ederiz.

 işaretini silmek için en az 30 saniye boyunca Güç düğmesine basın.

Dış elek	yılda bir kez
İç bıçaklar	her iki yılda bir kez

### ► Dış eleği değiştirme

1. Elek çerçevesi açma düğmelerine **[D④]** basın ve dış elek bölümünü **[B]** yukarıya doğru kaldırın.
2. Sistemin dış bıçağını bırakma düğmelerine **[B③]** basıp, sistemin dış bıçağını **[B②]** aşağı doğru çekin.
3. Elek çerçevesi işaretiyle (*S BLADES*) dış elek işaretini (Δ) hizalayın ve birbirine sıkıca takın.
  - Sistem dış eleği ters olarak takılamaz.
  - Tıraş makinesine takarken sistemin dış bıçağını her zaman elek çerçevesine takınız.
4. Elek çerçevesi işaretini (*S BLADES*) öne doğru döndürdükten sonra, **[B]** dış eleği, tık sesi çıkarana kadar tıraş makinesine sıkıca takın.

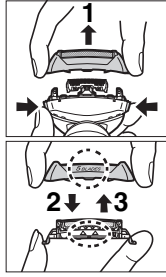

### ► İç bıçakları değiştirme

1. Elek çerçevesi açma düğmelerine **[D④]** basın ve dış elek bölümünü **[B]** yukarıya doğru kaldırın.
2. İç bıçakları **[C]** birer birer çıkartın.
  - Elinizin yaralanmaması için, iç bıçakların kenarlarına (metal parçalara) dokunmayınız.
3. Klik sesiyle yerlerine yerleşene kadar iç bıçakları **[C]** teker teker takın.

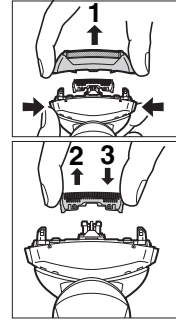

## Servis

### İletişim

Bilgi almak ya da tıraş makinesi veya kablo arızası için <http://panasonic.net> adresinden Panasonic web sitesini ziyaret edin veya yetkili bir servis merkeziyle irtibat kurun (irtibat adresini Pan Avrupa garanti belgesinde bulabilirsiniz).

### Yedek parçalar

Yedek parçalar satıcınızda veya Servis Merkezinde bulunmaktadır.

ES-LV61 için yedek parçalar	Sistem dış eleği ve iç bıçaklar	WES9030
	Dış Elek	WES9171
	İç bıçaklar	WES9170
Yağ		WES003

## Pilin tahmini ömrü ve değiştirilmesi

- 2 haftada bir şarj edildiğinde yaklaşık 3 yıl (garanti 1 yıldır). Tam şarj başına çalıştırma sayısı oldukça azaldığında da pilin ömrü bitmiş olabilir. (Pilin tahmini ömrü, kullanım ve muhafaza şartlarına, vs. değişiklik gösterecektir)
- Pilin değiştirilmesi için, ürünü satın aldığınız bayiyle iletişime geçiniz. Pili kendi kendinize değiştirmeniz, su geçirmezliğin bozulmasına neden olarak arızayla sonuçlanabilir.

## Çevre koruması ve materyallerin geri dönüşürülmesi için

Bu tıraş makinesi bir lityum iyon pili içerir.  
Lütfen pilin (ülkenizde varsa) resmi olarak belirlenmiş bir yerde atılmasını sağlayınız.

## Eski Ekipman ve Pillerin Toplanması ve Elden Çıkarılması konusunda Kullanıcılar için Bilgiler



Ürünler, ambalaj ve/veya ekli belgeler üzerindeki bu semboller kullanılmış elektrik ve elektronik ürünlerin ve pillerin genel ev atığı ile karıştırılmaması gerektiğini ifade eder.



Eski ürünlerin ve kullanılmış pillerin uygun kullanımı, düzeltimi ve geri dönüşümü için, lütfen onları ulusal yasalarınıza ve 2002/96/EC ve 2006/66/EC yönergelerine uygun toplama noktalarına götürün. Bu ürünleri ve pilleri doğru bir şekilde elden çıkarmak suretiyle, değerli kaynakların korunmasına ve uygunsuz atık işlemleri nedeni ile insan sağlığı üzerinde

oluşabilecek her türlü muhtemel olumsuz etkinin önlenmesine yardım edeceksiniz.

Eski ürünlerin ve pillerin toplanması ve geri kazanılması hakkında daha fazla bilgi için, lütfen ilgili yerel yetkililer, atık işleme merkezleri veya ürünleri satın aldığınız satış noktası ile temas kurun.

Bu atıkların hatalı olarak elden çıkarılması durumunda ulusal yasalara göre cezalar uygulanabilir.

## Avrupa Birliğindeki ticari kullanıcılar için

Eğer elektrik ve elektronik ekipmanı ıskartaya çıkarmayı arzu ediyorsanız, daha fazla bilgi için lütfen yetkili servis veya satıcınız ile temas kurun.

## [Avrupa Birliği dışındaki diğer ülkelerde elden çıkarma konusundaki bilgiler]

Bu semboller sadece Avrupa Birliğinde geçerlidir. Eğer bu malları ıskartaya çıkarmayı arzu ediyorsanız, lütfen yerel yetkilileriniz veya bayileriniz ile temas kurun ve doğru elden çıkarma metodunu sorun.

EEE Yönetmeliğine Uygundur.

GB

D

F

I

NL

E

DK

P

N

S

FIN

PL

CZ

SK

H

RO

TR

### Tümleşik şarj edilebilir pilin elden çıkarılması

Tıraş makinesini atmadan önce tümleşik şarj edilebilir pilini çıkartın. Varsa, lütfen pilin resmi olarak belirlenmiş bir yerde atılmasını sağlayın. Tıraş makinesini tekrar kullanabilmek için pili sökmeyin veya değiştirmeyin. Bu, yangına veya elektrik çarpmasına neden olabilir.

Lütfen yetkili bir servis ile irtibata geçin.

- Pili çıkarırken, elektrik kablosunu tıraş makinesinden çekin.
- ① ile ④ arasındaki adımları izleyip pili kaldırınız ve ardından pili çıkartınız.

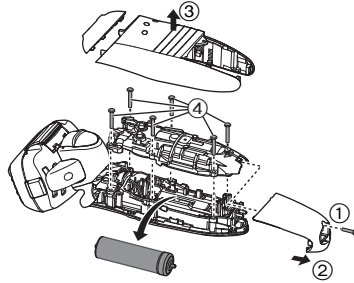

### Özellikler

Güç kaynağı	AC adaptöründeki isim plakasına bakın. (Otomatik voltaj dönüştürme)
Motor voltajı	3,6 V---
Şarj süresi	Yaklaşık 1 saat
Havadaki Akustik Gürültü	Tıraş modunda: 64 (dB (A) re 1 pW) Favori düzeltme bıçağı modunda: 67 (dB (A) re 1 pW)

140

### İMALATCI

Panasonic Electric Works Co., Ltd.  
1048, Kadoma, Osaka 571-8686, Japan

### YETKİLİ TEMSİLCİ

Panasonic Elektronik Satış A.Ş.  
Maslak Mah. Bilim Sok.  
Sun Plaza No:5 K:16  
34398 Maslak-Sisli  
İstanbul Turkey  
Tel : (+90) 212 367 94 00  
Fax: (+90) 212 286 21 11  
www.panasonic.com.tr  
MÜŞTERİ HİZMETLERİ: 444 72 62

ÜRÜNÜN KULLANIM ÖMRÜ 7 YILDIR



Panasonic Electric Works Co., Ltd.  
<http://panasonic.net>

© EN, GE, FR, IT, DU, SP, DA, PT, NW, SW, FI, PL, CZ, SK, HU, RO, TK

Printed in Japan  
ES0000LV000X X0000-0